



národní
úložiště
šedé
literatury

Věstník Úřadu průmyslového vlastnictví 2021/27

Úřad průmyslového vlastnictví
2021

Dostupný z <http://www.nusl.cz/ntk/nusl-541878>

Dílo je chráněno podle autorského zákona č. 121/2000 Sb.

Tento dokument byl stažen z Národního úložiště šedé literatury (NUŠL).

Datum stažení: 01.07.2024

Další dokumenty můžete najít prostřednictvím vyhledávacího rozhraní nusl.cz .

Číselné INID kódy pro označování bibliografických dat technických řešení

INID Codes for the identification of bibliographic data of technical solutions

(Standard WIPO ST. 9 a ST. 80)

(11)	číslo patentu/zápisu/osvědčení	(11)	Number of the patent/registration/certification
(15)	datum zápisu průmyslového vzoru	(15)	Industrial design registration date
(21)	číslo přihlášky/žádosti	(21)	Application number
(22)	datum podání přihlášky/žádosti	(22)	Date of application filling
(23)	údaje o výstavní prioritě	(23)	Exhibition priority data
(28)	počet průmyslových vzorů	(28)	Number of industrial designs included in the application
(31)	číslo prioritní přihlášky	(31)	Number of priority application
(32)	datum podání prioritní přihlášky	(32)	Filing date of priority application
(33)	země priority	(33)	Priority country
(40)	datum zveřejnění přihlášky vynálezu	(40)	Date of publication of patent application
(45)	datum zveřejnění zapsaného průmyslového vzoru	(45)	Publication date of the registered industrial design
(47)	datum zveřejnění udělení patentu a zápisu užitého vzoru, datum zápisu užitého vzoru, datum oznámení udělení evropského patentu v Evropském patentovém věstníku	(47)	Publication date of patent granting and publication date of utility model registration, registration date of utility model, publication date of European patent granting in the European patent bulletin
(51)	mezinárodní patentové třídění/Locamské třídění průmyslových vzorů	(51)	International Patent Classification/ Locarno Classification for Industrial Designs
(54)	Název	(54)	Title
(55)	vyobrazení průmyslového vzoru	(55)	Reproduction of the industrial design
(57)	Anotace	(57)	Abstract
(68)	číslo základního patentu	(68)	Number of the basic patent
(71)	označení přihlašovatele/žadatele	(71)	Applicant
(72)	označení původce	(72)	Inventor
(73)	označení majitele/vlastníka	(73)	Owner
(74)	označení zástupce	(74)	Attorney's name and address
(86)	číslo mezinárodní přihlášky	(86)	International application number
(87)	číslo mezinárodního zveřejnění	(87)	International publication number
(92)	datum a číslo první registrace přípravku pro Českou republiku	(92)	Date and number(s) of the first authorization to market the product in the CZ
(93)	datum, číslo a země první registrace přípravku v rámci Společenství	(93)	Date, number(s) and country of the first authorization to market the product in the EEC
(94)	doba platnosti osvědčení	(94)	Term of certification validity
(95)	označení a typ přípravku	(95)	Name of the product and product type
(96)	datum podání a číslo evropské patentové přihlášky	(96)	European patent application filing date and number
(97)	datum zveřejnění a číslo zveřejnění evropské patentové přihlášky v Evropském patentovém věstníku	(97)	European patent application publication date and publication number in the European patent bulletin

Číselné INID kódy pro označování bibliografických dat ochranných známek

INID codes and minimum required for the identification of bibliographic data relating to marks

(Standard WIPO ST.60)

(111)	Číslo zápisu ochranné známky (registrace)	(111)	Number of registration
(151)	Datum zápisu ochranné známky	(151)	Date of the registration
(210)	Číslo přihlášky ochranné známky (spisu)	(210)	Number of the application
(220)	Datum podání přihlášky	(220)	Date of filing of the application
(320)	Datum vzniku práva přednosti	(320)	Date of the first application
(442)	Datum zveřejnění přihlášky po průzkumu	(442)	Date of the publication of the examined application
(450)	Datum zveřejnění zápisu ochranné známky ve Věstníku	(450)	Date of publication of the registration
(510)	Seznam výrobků a služeb	(510)	List of goods and/or services
(511)	Číslo třídy výrobků a služeb	(511)	Number of the class of goods and/or services
(526)	Omezení rozsahu ochrany o prvek	(526)	Disclaimer
(540)	Znění nebo vyobrazení ochranné známky	(540)	Reproduction of the mark
(551)	Kolektivní ochranná známka	(551)	Collective mark
(554)	Prostorová ochranná známka	(554)	Three-dimensional mark
(558)	Ochranná známka tvořená pouze barvou nebo kombinací barev	(558)	Mark consisting exclusively of one or several colours
(580)	Datum zápisu jakékoliv transakce v souvislosti s přihláškou nebo zápisem ochranné známky do rejstříku, např. změna majitele, změna jména nebo adresy, vzdání se práv k ochranné známce atd. (účinnost)	(580)	Date of recording of any kind of transaction in respect of applications or registrations (e.g. change in ownership, change in name or address, renunciation, termination of protection)
(591)	Údaje o barevnosti ochranné známky	(591)	Information concerning colour claimed
(730)	Přihlašovatel/vlastník ochranné známky	(730)	The applicant or the holder of the mark
(740)	Zástupce	(740)	Name and address of the representative
(770)	Jméno a adresa dřívějšího přihlašovatele nebo vlastníka (v případě změny vlastnictví)	(770)	Name and address of the previous applicant or holder (in case of change in ownership)
(791)	Jméno a adresa nabyvatele licence	(791)	Name and address of the licensee
(793)	Podmínky a omezení licence	(793)	Indication of conditions and/or restrictions under the license
(800)	Mezinárodní zápis ochranné známky	(800)	International registration

Kódy pro kódování záhlaví oznámení publikovaných ve Věstníku

(Standard WIPO ST. 17)

BB9A	zveřejněné přihlášky vynálezů	MK1K	zánik užitého vzoru uplynutím doby platnosti
FG1K	zapsané užité vzory	MK4A	zánik patentů uplynutím doby platnosti
FG4A	udělené patenty	MK4F	zánik autorských osvědčení uplynutím doby platnosti
FG4Q	zapsané průmyslové vzory	MK4Q	zánik průmyslového vzoru uplynutím doby ochrany
LD3K	částečný výmaz užitého vzoru	MM4A	zánik patentů pro nezaplacení ročních poplatků
LD4Q	částečný výmaz průmyslového vzoru	MM4F	zánik autorských osvědčení pro nezaplacení ročních poplatků
MA4A	zánik patentu vzdáním se	ND1K	prodloužení platnosti užitého vzoru
MA4F	zánik autorských osvědčení vzdáním se	ND4Q	obnova doby ochrany průmyslového vzoru
MC3K	výmaz užitého vzoru	PA4A	změna autorského osvědčení na patent
MC4A	zrušení patentu	PC9A	změna dispozičního práva k vynálezu
MC4F	zrušení autorského osvědčení	PD1K	převod práv a ostatní změny majitelů užiténých vzorů
MC4Q	výmaz průmyslového vzoru	PD4A	převod práv a ostatní změny majitelů patentů
MH1K	zánik užitého vzoru vzdáním se	PD4Q	převod práv a ostatní změny vlastníků průmyslových vzorů
MH4A	částečné zrušení patentu	QA9A	nabídka licence
MH4F	částečné zrušení autorského osvědčení	SB4A	zapsané patenty do rejstříku po odtajnění
MH4Q	zánik průmyslového vzoru vzdáním se	SB4F	zapsaná autorská osvědčení do rejstříku po odtajnění

Opravy Změny Různé

Opravy u přihlášek vynálezů s žádostí o udělení patentu

HA9A	jmenování vynálezce		
HB9A	oprava jmen	HG9A	oprava chyb v třídění
HC9A	změna jmen	HH9A	oprava nebo změna všeobecně
HD9A	oprava adres	HK9A	tiskové chyby v úředních věstnících
HE9A	změna adres		
HF9A	oprava dat		

Opravy ochranných dokumentů

Patenty	autorská osvědčení	užité vzory	průmyslové vzory	
TA4A	TA4F	TA1K	TA4Q	jmenování vynálezce
TB4A	TB4F	TB1K	TB4Q	oprava jmen
TC4A	TC4F	TC1K	TC4Q	změna jmen
TD4A	TD4F	TD1K	TD4Q	oprava adres
TE4A	TE4F	TE1K	TE4Q	změna adres
TF4A	TF4F	TF1K	TF4Q	oprava dat
TG4A	TG4F	TG1K	TG4Q	oprava chyb v třídění
TH4A	TH4F	TH1K	TH4Q	oprava nebo změna všeobecně
TK9A	TK9F	TK1K	TK4Q	tiskové chyby v úřed. věstnících

Kódy pro označování zemí a mezinárodních organizací použité ve věstníku

AT	Rakousko
CH	Švýcarsko
CN	Čína
CY	Kypr
CZ	Česká republika
DE	Spolková republika Německo
FR	Francie
GB	Velká Británie
IE	Irsko
IL	Izrael
IT	Itálie
JP	Japonsko
KR	Korejská republika
NL	Nizozemsko
PL	Polsko
PT	Portugalsko
RO	Rumunsko
SK	Slovensko
TR	Turecko
US	Spojené státy americké

Kódy pro označování států USA použité ve věstníku

CA	California
DE	Delaware
FL	Florida
GA	Georgia
IL	Illinois
MA	Massachusetts
MN	Minnesota
MO	Missouri
NC	North Carolina
NY	New York
OH	Ohio
OR	Oregon
TN	Tennessee
TX	Texas
WI	Wisconsin

BB9A

Zveřejněné přihlášky vynálezů - přehled podle čísel přihlášek

Dále uvedené přihlášky vynálezů byly zveřejněny dnem, uvedeným ve Věstníku podle zákona č. 527/1990 Sb., o vynálezech a zlepšovacích návrzích, ve znění pozdějších předpisů, a jsou k dispozici v patentové knihovně Úřadu průmyslového vlastnictví, Antonína Čermáka 2a, 160 68, Praha 6.

(21)	(51)	(21)	(51)
2019-783	H 01 B 7/17 (2006.01)	2019-818	G 08 B 1/08 (2006.01)
2019-803	G 21 C 3/04 (2006.01)	2020-24	F 16 L 23/032 (2006.01)
2019-807	A 63 F 3/04 (2006.01)	2020-274	B 29 B 7/56 (2006.01)
2019-808	H 05 H 1/32 (2006.01)	2020-285	B 24 B 27/00 (2006.01)
2019-809	A 61 H 1/00 (2006.01)	2020-296	C 04 B 28/16 (2006.01)
2019-810	D 01 H 5/26 (2006.01)	2020-348	B 64 G 5/00 (2006.01)
2019-816	H 01 M 10/613 (2014.01)	2020-702	B 65 B 27/06 (2006.01)

Zveřejněné přihlášky vynálezů - řazené podle MPT

- | | |
|---|--|
| (51) A61H 1/00 (2006.01) | (21) 2020-285 |
| A61H 99/00 (2006.01) | (71) DEPRAG CZ a.s., Lázně Bělohrad, CZ |
| A61B 5/103 (2006.01) | (72) Kotyška Jiří Ing., Jičín, Holínské Předměstí, CZ |
| A61B 5/11 (2006.01) | Čábelka Jan Ing., Lázně Bělohrad, CZ |
| (21) 2019-809 | Šrám Lukáš, DiS., Lázně Bělohrad, CZ |
| (71) Agulár Petr, Háje, CZ | Kulhavý Petr Ing., Ph.D., Hradec Králové, Plotiště nad Labem, CZ |
| (72) Agulár Petr, Háje, CZ | (54) Zařízení k provádění výměny brusného kotouče |
| (54) Zařízení pro stimulaci, monitoring a analýzu správného držení páteře | (22) 20.05.2020 |
| (22) 30.12.2019 | (57) Zařízení k provádění výměny brusného kotouče je tvořeno nosnou deskou (11), opatřenou otvorem (21), kterým prochází tvarový třecí element (24), spojený s přitlačovacím a otočným prostředkem (7), který je opatřen pneumatickým válcem (12) k umožnění vertikálního pohybu. Tvarový třecí element (24) je opatřen upínací stopkou (6), procházející vodícím pouzdem (15). Nosná deska (11) je opatřena posuvným mechanismem (3), napojeným na pneumatický válec (13) k vytvoření horizontálního pohybu. Nosná deska (11) je spojena s vertikálně směřujícím zásobníkem (1) pro vložení zakládacích pouzder (2) s umístěnými brusnými kotouči. Výsuvná vidlice (27) umístěná na nosné desce (11) aretuje vřeteno (26) brousícího stroje proti pohybu a otáčení. |
| (57) Řešení se týká zařízení pro stimulaci, monitoring a analýzu správného držení páteře, ve kterém jsou senzory (11 až 1n) pohybu umístěny v oblasti páteře a hlavy uživatele. přičemž každý senzor (11 až 1n) pohybu obsahuje senzor (101 až 10n) pohybu a je komunikačně spojen s procesorem (2), který je komunikačně spojen s jednotkou (3) pro analýzu získaných dat a s jednotkou (4) pro signalizaci výsledků analýzy. Zároveň je k procesoru (2) komunikačně připojen blok (5) komunikačního rozhraní. | (74) Jan Brykner, patentový zástupce, Resslova 741, Hradec Králové, 50002 |

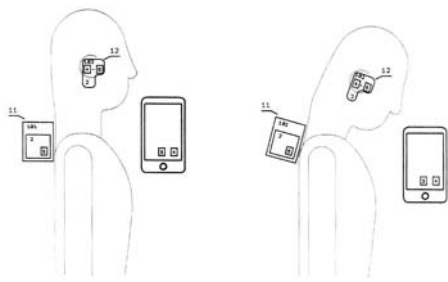

-
- | |
|--|
| (51) A63F 3/04 (2006.01) |
| G09B 19/02 (2006.01) |
| G09B 1/34 (2006.01) |
| (21) 2019-807 |
| (71) Posch Marek Ing., Ph.D., Praha 10, Vršovice, CZ |
| (72) Posch Marek Ing., Ph.D., Praha 10, Vršovice, CZ |
| (54) Stolní hra matematická |
| (22) 30.12.2019 |
| (57) Stolní matematická hra využívající žetonů s čísly pro vkládání do rovnic v podélném i svislém směru sestává z tažných žetonů s číslicí nebo matematickým znaménkem, dále sestává z tažných žetonů s výslednou číslicí a z volných žetonů s matematickým symbolem "=". |
| (74) Ing. Vladimír Čmejla, patentový zástupce, Pavlická 160/1, Praha 5, Sobín, 15521 |
-
- | |
|----------------------------------|
| (51) B24B 27/00 (2006.01) |
| B23Q 3/155 (2006.01) |
| B24D 99/00 (2010.01) |
| B25J 11/00 (2006.01) |

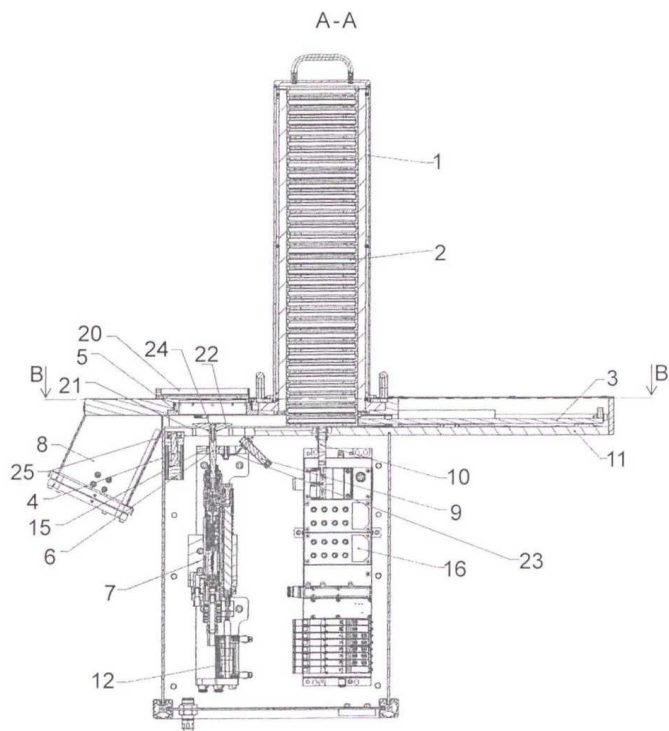

- (51) **B29B 7/56** (2006.01)
B29B 7/06 (2006.01)
B29B 9/02 (2006.01)
B29B 9/08 (2006.01)
B29C 45/17 (2006.01)
B29K 1/00 (2006.01)

(21) **2020-274**

(71) REFORK SE, Praha 1, Nové Město, CZ

(72) Faltus Miloš Mgr., Praha 6, Dejvice, CZ

Prokšán Zbyněk Ing., Praha 5, Hlubočepy, CZ

(54) **Způsob přípravy materiálu pro vstřikovací lisování, extruzi a/nebo termoforming**

(22) 15.05.2020

(57) Předmětem vynálezu je způsob mechanicko - termické integrace materiálů v jednom technologickém kroku, podle kterého se vytvoří směs částic alespoň jedné látky z první skupiny zahrnující termoplasty a jejich prekurzory o velikosti částic do 8 mm, s alespoň jednou látkou z druhé skupiny zahrnující lignocelulóзовé látky o velikosti částic do 35 mm a anorganické látky o velikosti částic do 15 mm, přičemž poměr hmotnosti sušiny látek z první skupiny k celkové hmotnosti sušiny látek ze druhé skupiny je od 0,1 do 3, zatímco vzájemný poměr hmotností sušiny lignocelulóзовých látek a sušiny anorganických látek z druhé skupiny je v rozmezí od 0 do 10, přičemž celková vstupní vlhkost směsi je nejvýše 70 % celkové hmotnosti směsi, tato směs se přivádí společně s hnacím plynem v množství 0,4 m³ hnacího plynu/1 kg směsi až 1,5 m³ hnacího plynu/1 kg směsi ke středu pracovního prostoru uspořádaného mezi dvěma sousedními kruhovými deskami mechanicko-termického integrátoru, které jsou opatřeny prostředky pro udělení mechanického silového impulzu částicím směsi, přičemž obě tyto kruhové desky mechanicko-termického integrátoru se otáčejí proti sobě, načež prostředky pro udělení mechanického silového impulzu na jednotlivých rotujících deskách udeří alespoň dvakrát po sobě do každé částice, přičemž první mechanický silový impuls udělený částicím se uskutečnění srážkou částice s prostředkem pro udělení mechanického silového impulzu pohybujícím se rychlostí alespoň 40 ms⁻¹ a každý následující mechanický silový impuls částicím směsi se uskutečňuje za nejméně stejné intenzity mechanického silového impulzu, ve srovnání s impulsem předchozím, čímž ve směsi upravovaného materiálu dojde k zahřátí a rozpojení částic mechanickým impulsem, a díky vzniklým srážkám částic látek z první skupiny a z druhé skupiny se zajistí homogenizace směsi a vytvoří se jemnozrný aglomerát částic materiálu směsi s vlhkostí do 2 %.

(74) Traplová Hladr Kubát, advokátní a patentová kancelář, Ing. Jan Kubát patentový zástupce, Přístavní 24, Praha 7, 17000

(51) **B64G 5/00** (2006.01)

(21) **2020-348**

(71) 130 s.r.o., Brno, Řečkovice, CZ

(72) Dvořáková Veronika Mgr., Praha 6, Lysolaje, CZ

(54) **Nosná konstrukce pro vertikální transport, nosný objekt a způsob vystřelení nákladu na oběžnou dráhu**

(22) 16.06.2020

(57) Řešení se týká nosné konstrukce pro vertikální transport zahrnuje kotvicí segment upevněný na zemi, zdroj napětí a stvol z pasivních a kompenzačních segmentů, které jsou opatřeny nádobami s nosným plynem, přičemž nosnost nosného plynu je vyšší nebo rovna hmotnosti daného segmentu a lan spojujících jej s nejbližším nižším segmentem. Kompenzační segmenty kompenzují síly působící na konstrukci. Dále se řešení týká nosného objektu pro nosnou konstrukci, poskytující dodatečnou nosnost, dále zahrnuje transportní element umožňující transport osob a nákladu na tento nosný objekt. A dále se řešení týká způsobu vystřelení nákladu na nízkou oběžnou dráhu pomocí nosného objektu.

(74) PatentEnter s.r.o., Koliště 1965/13a, Brno, Černá Pole, 60200

(51) **B65B 27/06** (2006.01)

B21C 47/04 (2006.01)

B65H 54/00 (2006.01)

B65H 55/02 (2006.01)

(21) **2020-702**

(71) Neturen Co., Ltd., 141-8639 Tokyo, JP

(72) Uemoto Toshifumi, 141-8639 Tokyo, JP

(54) **Zařízení pro navíjení drátu a systém pro úpravu drátu**

(22) 21.12.2020

(57) Zařízení (100) pro navíjení drátu obsahuje otočné těleso pro navíjení drátu (10) otáčením, a rozpěrku (240) uspořádanou na otočném tělese, která je v otočném tělese přestavitelná do první polohy a druhé polohy. Rozpěrka (240) v první poloze je uspořádaná pro navíjení drátu (10) s prvním průměrem navíjení na otočné těleso mimo rozpěrku (240). Rozpěrka (240) ve druhé poloze je uspořádaná pro navíjení drátu (10) s druhým průměrem navíjení na otočné těleso přes rozpěrku (240), přičemž druhý průměr navíjení je větší než první průměr navíjení. Vynález dále zahrnuje systém (600) pro úpravu drátu, který obsahuje zařízení (100) pro navíjení drátu a jednotku (620) pro úpravu drátu.

(74) Rott, Růžicka & Guttman a spol., Vyskočilova 1566, Praha 4, Michle, 14000

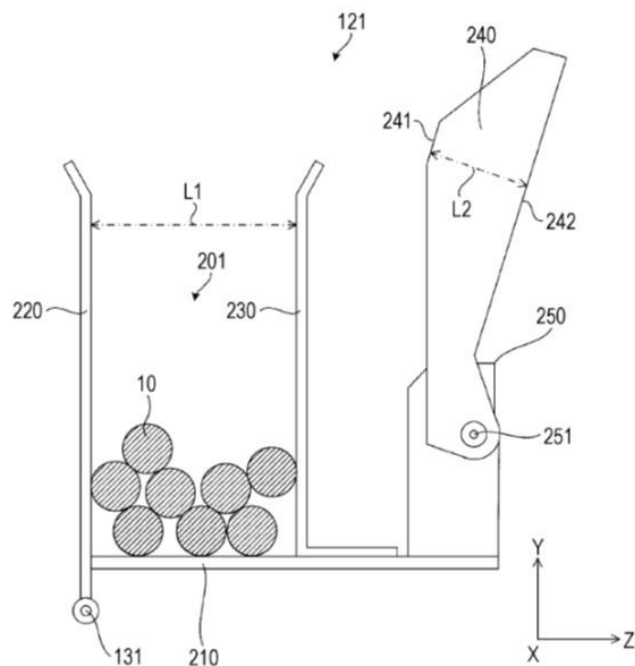

(51) **C04B 28/16** (2006.01)

C04B 18/06 (2006.01)

(21) **2020-296**

- (71) Vysoká škola chemicko-technologická v Praze, Praha 6, Dejvice, CZ
(72) Škvára František doc. RNDr., DrSc., Praha 4, Modřany, CZ
Šídllová Martina Ing., Ph.D., Praha 5, Stodůlky, CZ
Polonská Adéla Ing. Bc., Ph.D., Praha 8, Čimice, CZ
(54) **Kompozitní hydraulické pojivo, způsob jeho výroby a jeho použití**
(22) 25.05.2020
(57) Předkládané řešení se týká složení kompozitního hydraulického pojiva. Kompozitní hydraulické pojivo obsahuje kombinaci 25 až 85 % hmotn. bezvodé hlinitokřemičité složky, 5 až 30 % hmotn. bezvodé vápenaté složky a 8 až 45 % hmotn. bezvodé síranovápenaté složky. Řešení se dále týká jednak způsobu výroby tohoto pojiva a jednak jeho použití ve stavebnictví.
- (74) HARBER IP s.r.o., Dukelských hrdinů 567/52, Praha 7, Holešovice, 17000

- (51) **D01H 5/26** (2006.01)
D01H 4/16 (2006.01)
D01H 13/04 (2006.01)
D01H 5/70 (2006.01)

(21) **2019-810**

- (71) Rieter CZ s.r.o., Ústí nad Orlicí, CZ
(72) Haška Petr, Česká Třebová, CZ
(54) **Způsob snížení tření mezi průtahovým řemínkem textilního stroje pro přípravu vláken k předení a/nebo pro předení staplových přízí, průtahové ústrojí textilního stroje a textilní stroj**
(22) 31.12.2019
(57) Při způsobu snížení tření mezi průtahovým řemínkem textilního stroje pro přípravu vláken k předení a/nebo pro předení staplových přízí, při kterém se průtahový řemínek (2) pohání poháněcím válečkem (4) a dále průtahový řemínek (2) opásává statickou komponentu (7) průtahového ústrojí (1), se průtahový řemínek (2) tře o vnější povrch pohyblivého kluzného elementu (6). Třením pohání pohyblivý kluzný element (6), který se svým vnitřním povrchem tře o statickou komponentu (7) průtahového ústrojí (1). Průtahové ústrojí textilního stroje pro přípravu vláken pro předení a/nebo pro předení staplových přízí na textilním stroji obsahuje alespoň jeden průtahový řemínek (2), opásaný kolem poháněcího válečku (4) a kolem alespoň jedné statické komponenty (7) průtahového ústrojí (1). Mezi alespoň jedním průtahovým řemínkem (2) a alespoň jednou stacionární komponentou (7) průtahového ústrojí (1) je vložen pohyblivý kluzný element (6). Řešení se dále týká textilního stroje pro výrobu přástu obsahujícího alespoň jedno průtahové ústrojí (1) přástu.
- (74) Ing. Dobroslav Musil, patentová kancelář, Ing. Dobroslav Musil, Zábřdovická 801/11, Brno, Zábřdovice, 61500

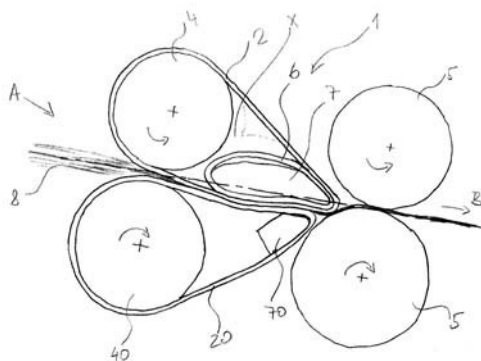

- (51) **F16L 23/032** (2006.01)
F16L 19/025 (2006.01)
F16L 23/036 (2006.01)

(21) **2020-24**

- (71) Cuber Petr Ing., Havířov, Životice, CZ
(72) Cuber Petr Ing., Havířov, Životice, CZ
(54) **Způsob a zařízení pro opakované spojování a rozpojování potrubí**
(22) 15.01.2020

- (57) Konce spojovaného potrubí (7, 11) se upevní proti sobě do svíracího zařízení se základnou (1), svorníkem (2), jezdcem (3) a držákem (4) situovanými za sebou, první dovnitř jezdec (3) a druhý přes vybrání (5) „U“, načež se rozevřívá svorník (2) a tlačí se jím na jezdec (3) a tím se příruby (10, 12) přibližují a spojí. Svorník (2) udržuje sevření přírub (10, 12) po celou dobu trvání spojení potrubí (7, 11). Při provozu se pomocí ventilů (181, 182, 183) a odbočky (17) vypouští nežádoucí zbytkové médium. Zařízení zahrnuje základnu (1), alespoň jeden svorník (2), jezdec (3) a držák (4) s vybráním (5) „U“ situované za sebou. Jezdec (3) je posuvný na vymezovacích tyčích (13), vzadu má opěrnou stěnu (6), vpředu první přírubu (10) a mezi nimi kryt (16). Svorník (2) s výhodou tvoří šroub. Některá část, s výhodou opěrná stěna (6), je upevněna nepohyblivě na podložce (15). První potrubí (7) vyběhá z jezdec (3) přes kryt (16) do boční strany. Dalšími prvky zařízení (7, 11) jsou odbočka (17) s ventilátorem (21) a uzavírací ventily (181, 182, 183).

- (74) Ing. Iva Rylková, Polská 1525/12, Ostrava, Poruba, 70800

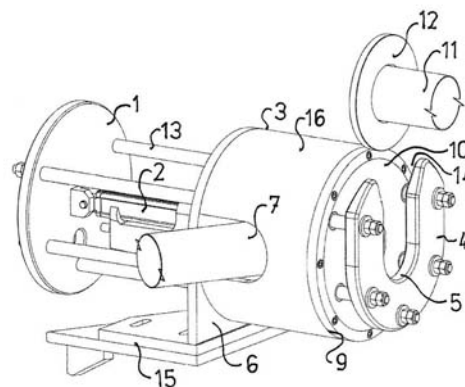

- (51) **G08B 1/08** (2006.01)
G08B 3/10 (2006.01)
G01H 17/00 (2006.01)

(21) **2019-818**

- (71) Colsys s.r.o., Kladno, Dubí, CZ
(72) Hlavinka Pavel, Líbeznice, CZ
Šebelka Zdeněk, Jesenice, CZ
(54) **Koncový prvek varování s automatickou regulací akustického výkonu**
(22) 31.12.2019
(57) Koncový prvek varování jednotného systémem varování a vyzoomění s automatickou regulací akustického výkonu pro změnu hlasitosti hlášení koncového prvku v závislosti na okolním hluku zahrnuje řídicí jednotku (11), napájecí modul (12), přijímač signálu (111), zesilovač (114) a reproduktor (21) a dále zahrnuje k řídicí jednotce (11) připojený detektor hluku (113), k němuž je připojeno hlukové čidlo (3). Hlukovým čidlem (3) koncového prvku může být mikrofon umístěný vně koncového prvku nebo eventuálně membrána elektroakustického měniče reproduktoru (21).
- (74) MACHU IP | patentová kancelář, Mgr. Matěj Machů Ph.D., Václavské náměstí 804/58, Praha 1, Nové Město, 11000

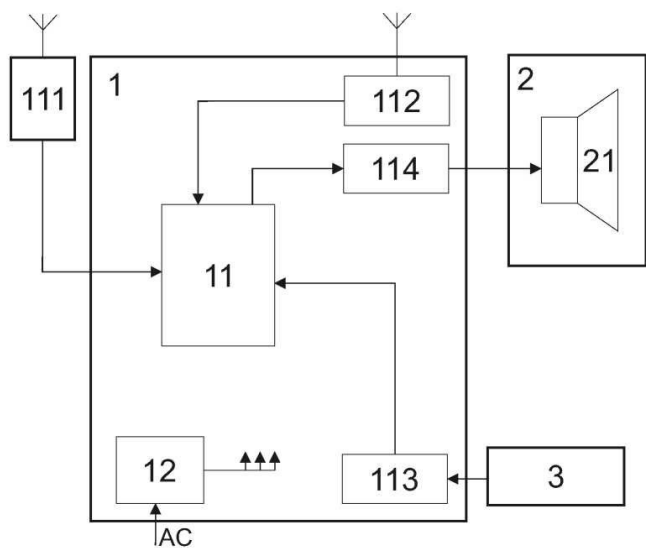

- (51) **G21C 3/04** (2006.01)
G21C 3/02 (2006.01)
G21C 3/00 (2006.01)
- (21) **2019-803**
(71) Vysoké učení technické v Brně, Brno, Veverčí, CZ
(72) Katovský Karel, Třebíč, Týn, CZ
Mičian Peter Ing., 01851 Nová Dubnica, SK
- (54) **Palivová tyč s vyhořivajícím absorbátorem**
(22) 30.12.2019
(57) Palivová tyč s vyhořivajícím absorbátorem obsahuje slitinu W-ThO₂ nebo Re-W-ThO₂.
- (74) Kania, Sedlák, Smola, s.r.o., Mendlovo náměstí 907/1a, Brno, Staré Brno, 60300

- (51) **H01B 7/17** (2006.01)
H01B 7/18 (2006.01)
F21V 15/00 (2015.01)
F21V 31/00 (2006.01)
- (21) **2019-783**
(71) TREVOS, a.s., Turnov, CZ
(72) Opočenský Michal Ing., Turnov, CZ
Pilař Jaroslav, Slaná, CZ
- (54) **Ochranné izolační pouzdro elektrických či elektronických prvků**
(22) 18.12.2019
(57) Ochranné izolační pouzdro elektrických či elektronických prvků, zejména pak sady baterií (6) záložního napájecího zdroje pro náročné aplikace, především pak prostředí s nebezpečím výbuchu, je tvořeno pláštěm (1) pouzdra, který je tubulárního tvaru, je zhotoven z elektroizolačního polymerního materiálu s tloušťkou stěny od 1 do 10 mm, zaručující odolnost tlaku alespoň 2 MPa. Plášť (1) pouzdra je na koncích hermeticky uzavřen dnem (2) a víkem (3) s tím, že plášť (1), dno (2) nebo víko (3) pouzdra je opatřeno průchodkou (4) vývodu napájecích vodičů (5). Uvnitř pláště (1) pouzdra může být k ustředění elektrických či elektronických prvků umístěna alespoň jedna vyjímatelná distanční klec.
- (74) Ing. Jan Görig, Korábová 98, Fryšták, Horní Ves, 76316

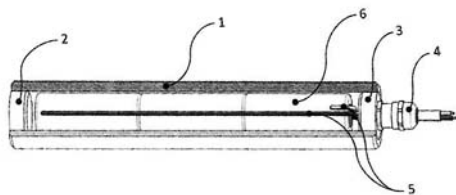

- (51) **H01M 10/613** (2014.01)
H01M 10/615 (2014.01)
H01M 10/63 (2014.01)
H01M 10/635 (2014.01)
H01M 10/6563 (2014.01)
H01M 10/65 (2014.01)
H01M 10/44 (2006.01)
- (21) **2019-816**
(71) Colsys s.r.o., Kladno, Dubí, CZ
(72) Hlavinka Pavel, Líbeznice, CZ
Šebelka Zdeněk, Jesenice, CZ
- (54) **Systém ochrany akumulátorů a způsoby prováděné za pomoci tohoto systému**
(22) 31.12.2019
(57) Systém ochrany akumulátorů zahrnuje alespoň jeden akumulátor (1) uzavřený v bateriovém boxu (2) opatřeném alespoň jedním vstupním ventilem (3) a alespoň jedním výstupním ventilem (4), které jsou napojeny na vzduchotechniku (5) pro řízenou cirkulaci vzduchu uvnitř bateriového boxu (2). Součástí výstupního ventilu (4) je čidlo (7) pro monitorování koncentraci vodíku v odchozím vzduchu. Dále je uvnitř bateriového boxu (2) umístěno kombinované čidlo (8) pro měření teploty, tlaku a vlhkosti atmosféry uvnitř bateriového boxu (2). Na vnější straně bateriového boxu (2) je umístěna referenční jednotka (9) pro kombinované čidlo (8) pro měření teploty, tlaku a vlhkosti atmosféry ve vnější atmosféře mimo bateriový box (2). Čidlo (7), kombinované čidlo (8) a referenční jednotka (9) jsou napojeny na počítač (10), který je zároveň napojen na nabíječ (11) akumulátoru, který je dále napojen na nabíjecí okruh (12) akumulátoru (1).
- (74) MACHU IP | patentová kancelář, Mgr. Matěj Machů Ph.D., Václavské náměstí 804/58, Praha 1, Nové Město, 11000

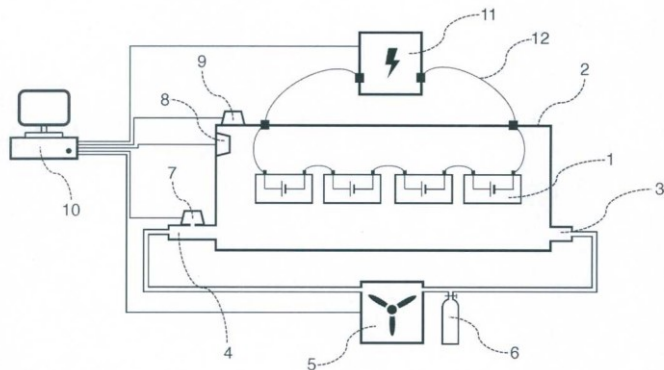

- (51) **H05H 1/32** (2006.01)
H05H 1/34 (2006.01)
H05H 1/38 (2006.01)
H05H 1/48 (2006.01)
H05H 1/50 (2006.01)
- (21) **2019-808**
(71) B&Bartoni, spol. s r.o., Doubravička, CZ
(72) Chumchal Roman, Velké Všelisy, CZ
Adamec Michal, Čachovice, CZ
- (54) **Sestava plazmového obloukového hořáku s kontaktním startem**
(22) 30.12.2019
(57) Sestava (1) plazmového obloukového hořáku podle vynálezu zahrnuje anodu (10), izolátor (11), katodu (12), elektrodu (16), vířivý kroužek (17), trysku (18), držák (19) trysky a ochranný štít (20). Elektroda (16) je uspořádána pohyblivě mezi první polohou, ve které se elektroda (16) nachází v elektrickém kontaktu s tryskou (18), a druhou polohou, ve které se elektroda (16) nachází v odstupu od trysky (18). Elektroda (16) je pohyblivá vzhledem ke katodě (12). Katoda (12) a elektroda (16) se ve všech vzájemných polohách nacházejí ve vzájemném elektrickém kontaktu. Katoda (12) a elektroda (16) jsou opatřeny permanentními magnety (15), přičemž permanentní magnet (15) katody (12) a permanentní magnet (15) elektrody (16) jsou pro vytvoření magnetického pole přitlačujícího elektrodu (16) k trysce (18) vzájemně přivráceny souhlasnými póly.
- (74) Šindelka & Lachmannová advokáti s.r.o., Mgr. Karel Šindelka, Slavětínská 1146/39, Praha 9, Klánovice, 19014

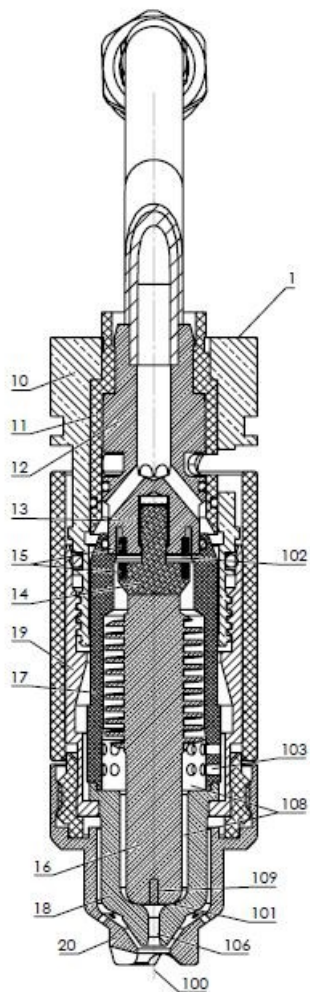

Zveřejněné přihlášky vynálezů - přehled podle třídících znaků

(51)		(21)		(51)		(21)
A 61 B 5/103	(2006.01)	2019-809		F 21 V 15/00	(2015.01)	2019-783
A 61 B 5/11	(2006.01)	2019-809		F 21 V 31/00	(2006.01)	2019-783
A 61 H 99/00	(2006.01)	2019-809		G 01 H 17/00	(2006.01)	2019-818
B 21 C 47/04	(2006.01)	2020-702		G 08 B 3/10	(2006.01)	2019-818
B 23 Q 3/155	(2006.01)	2020-285		G 09 B 1/34	(2006.01)	2019-807
B 24 D 99/00	(2010.01)	2020-285		G 09 B 19/02	(2006.01)	2019-807
B 25 J 11/00	(2006.01)	2020-285		G 21 C 3/00	(2006.01)	2019-803
B 29 B 7/06	(2006.01)	2020-274		G 21 C 3/02	(2006.01)	2019-803
B 29 B 9/02	(2006.01)	2020-274		H 01 B 7/18	(2006.01)	2019-783
B 29 B 9/08	(2006.01)	2020-274		H 01 M 10/44	(2006.01)	2019-816
B 29 C 45/17	(2006.01)	2020-274		H 01 M 10/615	(2014.01)	2019-816
B 29 K 1/00	(2006.01)	2020-274		H 01 M 10/63	(2014.01)	2019-816
B 65 H 54/00	(2006.01)	2020-702		H 01 M 10/635	(2014.01)	2019-816
B 65 H 55/02	(2006.01)	2020-702		H 01 M 10/65	(2014.01)	2019-816
C 04 B 18/06	(2006.01)	2020-296		H 01 M	(2014.01)	2019-816
D 01 H 4/16	(2006.01)	2019-810		10/6563		
D 01 H 5/70	(2006.01)	2019-810		H 05 H 1/34	(2006.01)	2019-808
D 01 H 13/04	(2006.01)	2019-810		H 05 H 1/38	(2006.01)	2019-808
F 16 L 19/025	(2006.01)	2020-24		H 05 H 1/48	(2006.01)	2019-808
F 16 L 23/036	(2006.01)	2020-24		H 05 H 1/50	(2006.01)	2019-808

Seznam přihlašovatelů zveřejněných přihlášek vynálezů

(71)	(21)	(51)		(71)	(21)	(51)	
B&Bartoni, spol. s r.o., Doubravička, CZ	2019-808	H 05 H 1/32	(2006.01)	TREVOS, a.s., Turnov, CZ	2019-783	H 01 B 7/17	(2006.01)
Colsys s.r.o., Kladno, Dubí, CZ	2019-816	H 01 M	(2014.01)	Vysoká škola chemicko- technologická v Praze, Praha 6, Dejvice, CZ	2020-296	C 04 B 28/16	(2006.01)
Colsys s.r.o., Kladno, Dubí, CZ	2019-818	G 08 B 1/08	(2006.01)	Vysoké učení technické v Brně, Brno, Veveří, CZ	2019-803	G 21 C 3/04	(2006.01)
DEPRAG CZ a.s., Lázně Bělohrad, CZ	2020-285	B 24 B 27/00	(2006.01)	130 s.r.o., Brno, Řečkovice, CZ	2020-348	B 64 G 5/00	(2006.01)
Neturen Co., Ltd., 141-8639 Tokyo, JP	2020-702	B 65 B 27/06	(2006.01)	Agulár Petr, Háje, CZ	2019-809	A 61 H 1/00	(2006.01)
REFORK SE, Praha 1, Nové Město, CZ	2020-274	B 29 B 7/56	(2006.01)	Cuber Petr Ing., Havířov, Životice, CZ	2020-24	F 16 L 23/032	(2006.01)
Rieter CZ s.r.o., Ústí nad Orlicí, CZ	2019-810	D 01 H 5/26	(2006.01)	Posch Marek Ing., Ph.D., Praha 10, Vršovice, CZ	2019-807	A 63 F 3/04	(2006.01)

FG4A

Udělené patenty - přehled podle čísel patentů

V období uzávěrky tohoto čísla Věstníku udělil Úřad průmyslového vlastnictví tyto patenty.

(11)	(51)		(11)	(51)		(11)	(51)	
308843	<i>F 04 C 18/356</i>	(2006.01)	308846	<i>C 30 B 13/30</i>	(2006.01)	308849	<i>B 24 B 27/00</i>	(2006.01)
308844	<i>A 61 F 2/30</i>	(2006.01)	308847	<i>F 16 L 23/032</i>	(2006.01)	308850	<i>C 04 B 28/16</i>	(2006.01)
308845	<i>A 61 K 38/06</i>	(2006.01)	308848	<i>B 29 B 7/56</i>	(2006.01)	308851	<i>B 64 G 5/00</i>	(2006.01)

FG4A

Udělené patenty - přehled podle MPT

(51)	<i>A61F 2/30</i>	(2006.01)	(51)	<i>B29B 7/56</i>	(2006.01)
	<i>A61L 27/38</i>	(2006.01)		<i>B29B 7/06</i>	(2006.01)
	<i>A61L 27/36</i>	(2006.01)		<i>B29B 9/02</i>	(2006.01)
	<i>A61L 27/20</i>	(2006.01)		<i>B29B 9/08</i>	(2006.01)
	<i>A61L 27/58</i>	(2006.01)		<i>B29C 45/17</i>	(2006.01)
	<i>A61L 27/52</i>	(2006.01)		<i>B29K 1/00</i>	(2006.01)
	<i>C12N 5/0775</i>	(2010.01)	(11)	308848	
(11)	308844		(40)	07.07.2021	
(40)	24.06.2020		(21)	2020-274	
(21)	2018-707		(73)	REFORK SE, Praha 1, Nové Město, CZ	
(73)	Bioinova, s.r.o., Praha 4, Krč, CZ		(72)	Faltus Miloš Mgr., Praha 6, Dejvice, CZ	
(72)	Bauer Peter MUDr., Ph.D., Praha 4, Modřany, CZ			Prokšan Zbyněk Ing., Praha 5, Hlubočepy, CZ	
	Groh Tomáš RNDr., Ph.D., Zdiby, Brnky, CZ		(54)	Způsob přípravy materiálu pro vstřikovací lisování, extruzi a/nebo termoforming	
	Havlas Vojtěch doc. MUDr., Ph.D., Praha 6, Vokovice, CZ		(22)	15.05.2020	
	Neckář Pavel, Novosedlice, CZ		(74)	Traplová Hadr Kubát, advokátní a patentová kancelář, Ing. Jan Kubát patentový zástupce, Přístavní 24, Praha 7, 17000	
(54)	Způsob přípravy prostředku pro náhradu lidské chrupavkovité tkáně a prostředek tímto způsobem připravený				
(22)	17.12.2018				
(74)	JUDr. David KARABEC - advokát, JUDr. David Karabec, Na strážní 1306/5, Praha 8, Libeň, 18000				
(51)	<i>A61K 38/06</i>	(2006.01)	(51)	<i>B64G 5/00</i>	(2006.01)
	<i>A61K 31/198</i>	(2006.01)	(11)	308851	
	<i>A61K 38/07</i>	(2006.01)	(40)	07.07.2021	
	<i>A61K 38/12</i>	(2006.01)	(21)	2020-348	
	<i>A61K 8/64</i>	(2006.01)	(73)	130 s.r.o., Brno, Řečkovice, CZ	
	<i>A61K 8/44</i>	(2006.01)	(72)	Dvořáková Veronika Mgr., Praha 6, Lysolaje, CZ	
	<i>A61P 17/02</i>	(2006.01)	(54)	Nosná konstrukce pro vertikální transport, nosný objekt a způsob vystřelení nákladu na oběžnou dráhu	
	<i>A61Q 19/00</i>	(2006.01)	(22)	16.06.2020	
(11)	308845		(74)	PatentEnter s.r.o., Koliště 1965/13a, Brno, Černá Pole, 60200	
(40)	29.07.2020				
(21)	2019-34				
(73)	GlobeTech Innovation s.r.o., Praha 5, Stodůlky, CZ		(51)	<i>C04B 28/16</i>	(2006.01)
(72)	Král Vladimír prof. RNDr., DSc., Praha 2, Vinohrady, CZ			<i>C04B 18/06</i>	(2006.01)
	Martásek Pavel prof. MUDr., DrSc., Praha 4, Chodov, CZ		(11)	308850	
(54)	Farmaceutická směs topicky hojivých peptidových složek pro použití k topické léčbě kožních defektů a/nebo k topickému hojení ran		(40)	07.07.2021	
(22)	21.01.2019		(21)	2020-296	
(74)	PATENT SKY s.r.o., Karlovarská 814/115, Praha 6, Řepy, 16100		(73)	Vysoká škola chemicko-technologická v Praze, Praha 6, Dejvice, CZ	
			(72)	Škvára František doc. RNDr., DrSc., Praha 4, Modřany, CZ	
				Šídllová Martina Ing., Ph.D., Praha 5, Stodůlky, CZ	
				Polonská Adéla Ing. Bc., Ph.D., Praha 8, Čimice, CZ	
(51)	<i>B24B 27/00</i>	(2006.01)	(54)	Kompozitní hydraulické pojivo, způsob jeho výroby a jeho použití	
	<i>B23Q 3/155</i>	(2006.01)	(22)	25.05.2020	
	<i>B24D 99/00</i>	(2010.01)	(74)	HARBER IP s.r.o., Dukelských hrdinů 567/52, Praha 7, Holešovice, 17000	
	<i>B25J 11/00</i>	(2006.01)			
(11)	308849				
(40)	07.07.2021		(51)	<i>C30B 13/30</i>	(2006.01)
(21)	2020-285			<i>C30B 13/24</i>	(2006.01)
(73)	DEPRAG CZ a.s., Lázně Bělohrad, CZ			<i>C30B 13/00</i>	(2006.01)
(72)	Kotyška Jiří Ing., Jičín, Holínské Předměstí, CZ			<i>C30B 29/52</i>	(2006.01)
	Čábelka Jan Ing., Lázně Bělohrad, CZ			<i>C30B 13/32</i>	(2006.01)
	Šrám Lukáš, DiS., Lázně Bělohrad, CZ		(11)	308846	
	Kulhavý Petr Ing., Ph.D., Hradec Králové, Platiště nad Labem, CZ		(40)	09.12.2020	
(54)	Zařízení k provádění výměny brusného kotouče		(21)	2019-337	
(22)	20.05.2020		(73)	Univerzita Karlova, Praha 1, Staré Město, CZ	
(74)	Jan Brykner, patentový zástupce, Resslerova 741, Hradec Králové, 50002		(72)	Colman Ross, Praha 6, Bubeneč, CZ	

(54) **Způsob pěstování homogenního monokrystalu s magnetickou tvarovou pamětí za stacionárního stavu a zařízení k provádění tohoto způsobu**
(22) 31.05.2019
(74) PatentCentrum Sedlák & Partners s.r.o., Okružní 2824, České Budějovice, České Budějovice 3, 37001

(33) JP
(86) PCT/JP2016/054266
(87) WO 2017/141309
(22) 15.02.2016
(74) Rott, Růžička & Guttman Patentové, známkové a advokátní kanceláře, Ing. Jiří Andera, Vyskočilova 1566, Praha 4, Michle, 14000

(51) **F04C 18/356** (2006.01)
F04C 29/00 (2006.01)
(11) 308843
(40) 26.09.2018
(21) **2018-394**
(73) Mitsubishi Electric Corporation, Tokyo 100-8310, JP
(72) Bando Hiroaki, Tokyo 100-8310, JP
Ogo Yusuke, Tokyo 100-8310, JP
Mizuno Ryutaro, Tokyo 100-8310, JP
Nakamura Hideyuki, Tokyo 100-8310, JP
(54) **Způsob výroby rotačního kompresoru**
(32) 15.02.2016
(31) JP2016/054266

(51) **F16L 23/032** (2006.01)
F16L 19/025 (2006.01)
F16L 23/036 (2006.01)
(11) 308847
(40) 07.07.2021
(21) **2020-24**
(73) Cuber Petr Ing., Havířov, Životice, CZ
(72) Cuber Petr Ing., Havířov, Životice, CZ
(54) **Způsob a zařízení pro opakované spojování a rozpojování potrubí**
(22) 15.01.2020
(74) Ing. Iva Rylková, Polská 1525/12, Ostrava, Poruba, 70800

Seznam majitelů udělených patentů

(73) Bioinova, s.r.o., Praha 4, Krč, CZ	(11) 308844	(51) A 61 F 2/30	(2006.01)	(73) REFORK SE, Praha 1, Nové Město, CZ	(11) 308848	(51) B 29 B 7/56	(2006.01)
DEPRAG CZ a.s., Lázně Bělohrad, CZ	308849	B 24 B 27/00	(2006.01)	Univerzita Karlova, Praha 1, Staré Město, CZ	308846	C 30 B 13/30	(2006.01)
GlobeTech Innovation s.r.o., Praha 5, Stodůlky, CZ	308845	A 61 K 38/06	(2006.01)	Vysoká škola chemicko- technologická v Praze, Praha 6, Dejvice, CZ	308850	C 04 B 28/16	(2006.01)
Mitsubishi Electric Corporation, Tokyo 100-8310, JP	308843	F 04 C 18/356	(2006.01)	130 s.r.o., Brno, Řečkovice, CZ	308851	B 64 G 5/00	(2006.01)
				Cuber Petr Ing., Havířov, Životice, CZ	308847	F 16 L 23/032	(2006.01)

Udělené evropské patenty

Evropský patentový úřad udělil následující evropské patenty s účinkem pro Českou republiku. Tyto patenty mohou být zrušeny nebo zachovány v pozměněném znění Evropským patentovým úřadem v řízení o odporu. K tomu, aby nabyl evropský patent účinnosti na území České republiky, je třeba, aby byl Úřadu předložen ve stanovené lhůtě překlad patentového spisu do českého jazyka (§ 35c odst. 2 až 4 zákona č. 527/1990 Sb., v platném znění).

(97) EP 1496899	(47) 23.06.2021	(97) EP 2212192	(47) 09.06.2021	(97) EP 2395516	(47) 02.06.2021	(97) EP 2501027	(47) 09.06.2021
(97) EP 1576244	(47) 02.06.2021	(97) EP 2214059	(47) 02.06.2021	(97) EP 2397114	(47) 16.06.2021	(97) EP 2504728	(47) 23.06.2021
(97) EP 1613153	(47) 02.06.2021	(97) EP 2214272	(47) 02.06.2021	(97) EP 2398004	(47) 02.06.2021	(97) EP 2504948	(47) 23.06.2021
(97) EP 1613613	(47) 02.06.2021	(97) EP 2214646	(47) 23.06.2021	(97) EP 2401332	(47) 23.06.2021	(97) EP 2505295	(47) 09.06.2021
(97) EP 1625386	(47) 23.06.2021	(97) EP 2216110	(47) 23.06.2021	(97) EP 2402415	(47) 09.06.2021	(97) EP 2505403	(47) 09.06.2021
(97) EP 1720310	(47) 16.06.2021	(97) EP 2217962	(47) 16.06.2021	(97) EP 2403728	(47) 23.06.2021	(97) EP 2506371	(47) 23.06.2021
(97) EP 1725333	(47) 16.06.2021	(97) EP 2222290	(47) 16.06.2021	(97) EP 2404316	(47) 23.06.2021	(97) EP 2506477	(47) 09.06.2021
(97) EP 1734884	(47) 16.06.2021	(97) EP 2225110	(47) 16.06.2021	(97) EP 2405677	(47) 23.06.2021	(97) EP 2507640	(47) 02.06.2021
(97) EP 1746575	(47) 23.06.2021	(97) EP 2228987	(47) 23.06.2021	(97) EP 2406592	(47) 23.06.2021	(97) EP 2508190	(47) 02.06.2021
(97) EP 1789775	(47) 23.06.2021	(97) EP 2229567	(47) 02.06.2021	(97) EP 2408560	(47) 23.06.2021	(97) EP 2508909	(47) 02.06.2021
(97) EP 1800510	(47) 02.06.2021	(97) EP 2238580	(47) 16.06.2021	(97) EP 2411344	(47) 02.06.2021	(97) EP 2511768	(47) 16.06.2021
(97) EP 1828711	(47) 02.06.2021	(97) EP 2238670	(47) 16.06.2021	(97) EP 2414154	(47) 09.06.2021	(97) EP 2511821	(47) 09.06.2021
(97) EP 1866619	(47) 16.06.2021	(97) EP 2244086	(47) 09.06.2021	(97) EP 2414786	(47) 09.06.2021	(97) EP 2513008	(47) 09.06.2021
(97) EP 1890871	(47) 02.06.2021	(97) EP 2244814	(47) 02.06.2021	(97) EP 2416374	(47) 16.06.2021	(97) EP 2516114	(47) 02.06.2021
(97) EP 1894142	(47) 09.06.2021	(97) EP 2260713	(47) 09.06.2021	(97) EP 2419547	(47) 02.06.2021	(97) EP 2517226	(47) 09.06.2021
(97) EP 1900079	(47) 02.06.2021	(97) EP 2264235	(47) 09.06.2021	(97) EP 2419569	(47) 16.06.2021	(97) EP 2518797	(47) 23.06.2021
(97) EP 1910611	(47) 23.06.2021	(97) EP 2265189	(47) 02.06.2021	(97) EP 2423747	(47) 16.06.2021	(97) EP 2518928	(47) 09.06.2021
(97) EP 1910860	(47) 16.06.2021	(97) EP 2265532	(47) 23.06.2021	(97) EP 2424132	(47) 16.06.2021	(97) EP 2519142	(47) 09.06.2021
(97) EP 1932389	(47) 16.06.2021	(97) EP 2267324	(47) 16.06.2021	(97) EP 2424427	(47) 16.06.2021	(97) EP 2520865	(47) 02.06.2021
(97) EP 1934729	(47) 23.06.2021	(97) EP 2274582	(47) 09.06.2021	(97) EP 2424435	(47) 02.06.2021	(97) EP 2521747	(47) 16.06.2021
(97) EP 1941942	(47) 16.06.2021	(97) EP 2278908	(47) 02.06.2021	(97) EP 2427709	(47) 09.06.2021	(97) EP 2522055	(47) 16.06.2021
(97) EP 1952886	(47) 23.06.2021	(97) EP 2284751	(47) 16.06.2021	(97) EP 2428670	(47) 09.06.2021	(97) EP 2522447	(47) 09.06.2021
(97) EP 1959922	(47) 23.06.2021	(97) EP 2285231	(47) 02.06.2021	(97) EP 2430318	(47) 09.06.2021	(97) EP 2523048	(47) 09.06.2021
(97) EP 1980130	(47) 23.06.2021	(97) EP 2285999	(47) 09.06.2021	(97) EP 2430859	(47) 16.06.2021	(97) EP 2524380	(47) 23.06.2021
(97) EP 1994193	(47) 09.06.2021	(97) EP 2286087	(47) 02.06.2021	(97) EP 2430986	(47) 02.06.2021	(97) EP 2524524	(47) 02.06.2021
(97) EP 2001802	(47) 09.06.2021	(97) EP 2287399	(47) 16.06.2021	(97) EP 2431676	(47) 23.06.2021	(97) EP 2525789	(47) 02.06.2021
(97) EP 2013798	(47) 23.06.2021	(97) EP 2289595	(47) 16.06.2021	(97) EP 2432021	(47) 09.06.2021	(97) EP 2526349	(47) 02.06.2021
(97) EP 2044792	(47) 16.06.2021	(97) EP 2291712	(47) 02.06.2021	(97) EP 2434106	(47) 16.06.2021	(97) EP 2526592	(47) 23.06.2021
(97) EP 2044994	(47) 16.06.2021	(97) EP 2294043	(47) 09.06.2021	(97) EP 2434228	(47) 02.06.2021	(97) EP 2527375	(47) 09.06.2021
(97) EP 2056359	(47) 09.06.2021	(97) EP 2296062	(47) 23.06.2021	(97) EP 2435171	(47) 23.06.2021	(97) EP 2532034	(47) 09.06.2021
(97) EP 2068998	(47) 23.06.2021	(97) EP 2301663	(47) 16.06.2021	(97) EP 2436085	(47) 23.06.2021	(97) EP 2532629	(47) 23.06.2021
(97) EP 2079575	(47) 02.06.2021	(97) EP 2305589	(47) 02.06.2021	(97) EP 2437846	(47) 23.06.2021	(97) EP 2533684	(47) 16.06.2021
(97) EP 2084209	(47) 02.06.2021	(97) EP 2306928	(47) 02.06.2021	(97) EP 2437978	(47) 02.06.2021	(97) EP 2534034	(47) 02.06.2021
(97) EP 2087537	(47) 23.06.2021	(97) EP 2313995	(47) 16.06.2021	(97) EP 2438016	(47) 02.06.2021	(97) EP 2534679	(47) 16.06.2021
(97) EP 2096673	(47) 02.06.2021	(97) EP 2326259	(47) 23.06.2021	(97) EP 2447046	(47) 16.06.2021	(97) EP 2534778	(47) 02.06.2021
(97) EP 2099556	(47) 09.06.2021	(97) EP 2327921	(47) 09.06.2021	(97) EP 2453852	(47) 02.06.2021	(97) EP 2534949	(47) 02.06.2021
(97) EP 2102921	(47) 02.06.2021	(97) EP 2328249	(47) 09.06.2021	(97) EP 2456925	(47) 16.06.2021	(97) EP 2536859	(47) 23.06.2021
(97) EP 2106428	(47) 02.06.2021	(97) EP 2328365	(47) 16.06.2021	(97) EP 2459819	(47) 09.06.2021	(97) EP 2537148	(47) 23.06.2021
(97) EP 2106617	(47) 02.06.2021	(97) EP 2330289	(47) 09.06.2021	(97) EP 2460601	(47) 16.06.2021	(97) EP 2538446	(47) 16.06.2021
(97) EP 2110906	(47) 09.06.2021	(97) EP 2331257	(47) 16.06.2021	(97) EP 2461134	(47) 23.06.2021	(97) EP 2543060	(47) 16.06.2021
(97) EP 2112285	(47) 09.06.2021	(97) EP 2336540	(47) 02.06.2021	(97) EP 2462678	(47) 09.06.2021	(97) EP 2545238	(47) 02.06.2021
(97) EP 2112754	(47) 09.06.2021	(97) EP 2338244	(47) 16.06.2021	(97) EP 2467200	(47) 16.06.2021	(97) EP 2545357	(47) 02.06.2021
(97) EP 2113613	(47) 02.06.2021	(97) EP 2340072	(47) 02.06.2021	(97) EP 2467700	(47) 09.06.2021	(97) EP 2546279	(47) 23.06.2021
(97) EP 2120648	(47) 16.06.2021	(97) EP 2342942	(47) 02.06.2021	(97) EP 2467768	(47) 16.06.2021	(97) EP 2546384	(47) 23.06.2021
(97) EP 2123246	(47) 23.06.2021	(97) EP 2346548	(47) 16.06.2021	(97) EP 2469319	(47) 09.06.2021	(97) EP 2547252	(47) 02.06.2021
(97) EP 2123695	(47) 23.06.2021	(97) EP 2348455	(47) 02.06.2021	(97) EP 2471492	(47) 09.06.2021	(97) EP 2547546	(47) 16.06.2021
(97) EP 2125266	(47) 02.06.2021	(97) EP 2351872	(47) 09.06.2021	(97) EP 2472101	(47) 02.06.2021	(97) EP 2547742	(47) 23.06.2021
(97) EP 2134405	(47) 02.06.2021	(97) EP 2358847	(47) 02.06.2021	(97) EP 2472203	(47) 02.06.2021	(97) EP 2548122	(47) 09.06.2021
(97) EP 2145382	(47) 23.06.2021	(97) EP 2361105	(47) 02.06.2021	(97) EP 2472694	(47) 16.06.2021	(97) EP 2548605	(47) 16.06.2021
(97) EP 2146863	(47) 23.06.2021	(97) EP 2369436	(47) 16.06.2021	(97) EP 2473368	(47) 16.06.2021	(97) EP 2549216	(47) 16.06.2021
(97) EP 2147386	(47) 09.06.2021	(97) EP 2371039	(47) 16.06.2021	(97) EP 2477229	(47) 23.06.2021	(97) EP 2549273	(47) 09.06.2021
(97) EP 2147437	(47) 02.06.2021	(97) EP 2371048	(47) 09.06.2021	(97) EP 2477234	(47) 23.06.2021	(97) EP 2550910	(47) 16.06.2021
(97) EP 2149068	(47) 09.06.2021	(97) EP 2371782	(47) 23.06.2021	(97) EP 2477258	(47) 23.06.2021	(97) EP 2552169	(47) 23.06.2021
(97) EP 2149980	(47) 23.06.2021	(97) EP 2374401	(47) 23.06.2021	(97) EP 2478350	(47) 16.06.2021	(97) EP 2553727	(47) 09.06.2021
(97) EP 2155285	(47) 23.06.2021	(97) EP 2375007	(47) 02.06.2021	(97) EP 2479541	(47) 09.06.2021	(97) EP 2556081	(47) 16.06.2021
(97) EP 2161850	(47) 23.06.2021	(97) EP 2375182	(47) 02.06.2021	(97) EP 2483886	(47) 23.06.2021	(97) EP 2556571	(47) 09.06.2021
(97) EP 2162970	(47) 23.06.2021	(97) EP 2375625	(47) 16.06.2021	(97) EP 2485101	(47) 09.06.2021	(97) EP 2556602	(47) 02.06.2021
(97) EP 2177966	(47) 23.06.2021	(97) EP 2377264	(47) 02.06.2021	(97) EP 2486444	(47) 02.06.2021	(97) EP 2556671	(47) 16.06.2021
(97) EP 2178681	(47) 16.06.2021	(97) EP 2377625	(47) 23.06.2021	(97) EP 2486894	(47) 09.06.2021	(97) EP 2556725	(47) 02.06.2021
(97) EP 2184386	(47) 09.06.2021	(97) EP 2378621	(47) 16.06.2021	(97) EP 2491194	(47) 02.06.2021	(97) EP 2557377	(47) 02.06.2021
(97) EP 2191219	(47) 23.06.2021	(97) EP 2381328	(47) 09.06.2021	(97) EP 2491466	(47) 02.06.2021	(97) EP 2557685	(47) 23.06.2021
(97) EP 2192390	(47) 16.06.2021	(97) EP 2381712	(47) 02.06.2021	(97) EP 2491671	(47) 16.06.2021	(97) EP 2558559	(47) 09.06.2021
(97) EP 2192754	(47) 09.06.2021	(97) EP 2382082	(47) 16.06.2021	(97) EP 2494102	(47) 23.06.2021	(97) EP 2558924	(47) 09.06.2021
(97) EP 2194430	(47) 16.06.2021	(97) EP 2385815	(47) 23.06.2021	(97) EP 2494358	(47) 09.06.2021	(97) EP 2559153	(47) 02.06.2021
(97) EP 2194431	(47) 16.06.2021	(97) EP 2387220	(47) 23.06.2021	(97) EP 2494524	(47) 16.06.2021	(97) EP 2559500	(47) 16.06.2021
(97) EP 2194867	(47) 02.06.2021	(97) EP 2390387	(47) 23.06.2021	(97) EP 2497900	(47) 09.06.2021	(97) EP 2559886	(47) 09.06.2021
(97) EP 2196075	(47) 23.06.2021	(97) EP 2392085	(47) 23.06.2021	(97) EP 2498690	(47) 02.06.2021	(97) EP 2560525	(47) 09.06.2021
(97) EP 2211796	(47) 23.06.2021	(97) EP 2393951	(47) 16.06.2021	(97) EP 2499639	(47) 09.06.2021	(97) EP 2560604	(47) 02.06.2021

(97) EP 2560986	(47) 02.06.2021	(97) EP 2622122	(47) 23.06.2021	(97) EP 2677500	(47) 23.06.2021	(97) EP 2724851	(47) 23.06.2021
(97) EP 2561347	(47) 02.06.2021	(97) EP 2622451	(47) 09.06.2021	(97) EP 2678093	(47) 23.06.2021	(97) EP 2725829	(47) 23.06.2021
(97) EP 2561696	(47) 02.06.2021	(97) EP 2623754	(47) 23.06.2021	(97) EP 2678696	(47) 02.06.2021	(97) EP 2726630	(47) 16.06.2021
(97) EP 2562149	(47) 02.06.2021	(97) EP 2625558	(47) 23.06.2021	(97) EP 2679560	(47) 09.06.2021	(97) EP 2727810	(47) 09.06.2021
(97) EP 2562248	(47) 09.06.2021	(97) EP 2625820	(47) 02.06.2021	(97) EP 2679620	(47) 09.06.2021	(97) EP 2728363	(47) 02.06.2021
(97) EP 2562272	(47) 16.06.2021	(97) EP 2626015	(47) 23.06.2021	(97) EP 2681472	(47) 23.06.2021	(97) EP 2728444	(47) 16.06.2021
(97) EP 2564214	(47) 23.06.2021	(97) EP 2626370	(47) 23.06.2021	(97) EP 2681830	(47) 16.06.2021	(97) EP 2728849	(47) 02.06.2021
(97) EP 2564290	(47) 02.06.2021	(97) EP 2627124	(47) 23.06.2021	(97) EP 2682921	(47) 02.06.2021	(97) EP 2729194	(47) 02.06.2021
(97) EP 2564541	(47) 02.06.2021	(97) EP 2631715	(47) 16.06.2021	(97) EP 2683090	(47) 16.06.2021	(97) EP 2731706	(47) 09.06.2021
(97) EP 2567185	(47) 09.06.2021	(97) EP 2632763	(47) 23.06.2021	(97) EP 2683843	(47) 16.06.2021	(97) EP 2732603	(47) 16.06.2021
(97) EP 2568314	(47) 09.06.2021	(97) EP 2633632	(47) 23.06.2021	(97) EP 2685086	(47) 09.06.2021	(97) EP 2733522	(47) 09.06.2021
(97) EP 2568393	(47) 23.06.2021	(97) EP 2633728	(47) 23.06.2021	(97) EP 2685621	(47) 02.06.2021	(97) EP 2733578	(47) 23.06.2021
(97) EP 2569177	(47) 09.06.2021	(97) EP 2634270	(47) 02.06.2021	(97) EP 2686047	(47) 02.06.2021	(97) EP 2734313	(47) 02.06.2021
(97) EP 2569685	(47) 23.06.2021	(97) EP 2636193	(47) 23.06.2021	(97) EP 2686163	(47) 23.06.2021	(97) EP 2734697	(47) 09.06.2021
(97) EP 2569971	(47) 23.06.2021	(97) EP 2636463	(47) 23.06.2021	(97) EP 2686372	(47) 09.06.2021	(97) EP 2736404	(47) 23.06.2021
(97) EP 2570222	(47) 23.06.2021	(97) EP 2636468	(47) 23.06.2021	(97) EP 2686950	(47) 09.06.2021	(97) EP 2738870	(47) 02.06.2021
(97) EP 2570669	(47) 02.06.2021	(97) EP 2637696	(47) 02.06.2021	(97) EP 2687307	(47) 09.06.2021	(97) EP 2739665	(47) 16.06.2021
(97) EP 2570770	(47) 23.06.2021	(97) EP 2642247	(47) 02.06.2021	(97) EP 2688481	(47) 16.06.2021	(97) EP 2739709	(47) 02.06.2021
(97) EP 2570993	(47) 16.06.2021	(97) EP 2642520	(47) 23.06.2021	(97) EP 2689343	(47) 02.06.2021	(97) EP 2739955	(47) 23.06.2021
(97) EP 2571609	(47) 23.06.2021	(97) EP 2643780	(47) 23.06.2021	(97) EP 2689531	(47) 02.06.2021	(97) EP 2741482	(47) 23.06.2021
(97) EP 2571613	(47) 09.06.2021	(97) EP 2644749	(47) 23.06.2021	(97) EP 2690787	(47) 02.06.2021	(97) EP 2742795	(47) 09.06.2021
(97) EP 2571665	(47) 23.06.2021	(97) EP 2644831	(47) 23.06.2021	(97) EP 2691978	(47) 16.06.2021	(97) EP 2744598	(47) 23.06.2021
(97) EP 2571957	(47) 02.06.2021	(97) EP 2645011	(47) 09.06.2021	(97) EP 2692033	(47) 23.06.2021	(97) EP 2745492	(47) 09.06.2021
(97) EP 2571974	(47) 23.06.2021	(97) EP 2645178	(47) 23.06.2021	(97) EP 2692355	(47) 16.06.2021	(97) EP 2745806	(47) 16.06.2021
(97) EP 2572380	(47) 16.06.2021	(97) EP 2645182	(47) 09.06.2021	(97) EP 2692642	(47) 23.06.2021	(97) EP 2745961	(47) 23.06.2021
(97) EP 2572976	(47) 16.06.2021	(97) EP 2645812	(47) 16.06.2021	(97) EP 2694135	(47) 16.06.2021	(97) EP 2746674	(47) 23.06.2021
(97) EP 2573731	(47) 23.06.2021	(97) EP 2645833	(47) 09.06.2021	(97) EP 2695082	(47) 23.06.2021	(97) EP 2747034	(47) 23.06.2021
(97) EP 2576672	(47) 23.06.2021	(97) EP 2646092	(47) 09.06.2021	(97) EP 2695083	(47) 09.06.2021	(97) EP 2747117	(47) 23.06.2021
(97) EP 2579055	(47) 23.06.2021	(97) EP 2646669	(47) 16.06.2021	(97) EP 2695501	(47) 02.06.2021	(97) EP 2748854	(47) 02.06.2021
(97) EP 2579967	(47) 02.06.2021	(97) EP 2647090	(47) 16.06.2021	(97) EP 2695762	(47) 09.06.2021	(97) EP 2749641	(47) 02.06.2021
(97) EP 2584182	(47) 23.06.2021	(97) EP 2647969	(47) 02.06.2021	(97) EP 2696169	(47) 02.06.2021	(97) EP 2749673	(47) 02.06.2021
(97) EP 2584354	(47) 09.06.2021	(97) EP 2647970	(47) 09.06.2021	(97) EP 2696365	(47) 23.06.2021	(97) EP 2750020	(47) 16.06.2021
(97) EP 2586118	(47) 02.06.2021	(97) EP 2647998	(47) 02.06.2021	(97) EP 2696618	(47) 09.06.2021	(97) EP 2750179	(47) 16.06.2021
(97) EP 2589999	(47) 02.06.2021	(97) EP 2647999	(47) 16.06.2021	(97) EP 2696855	(47) 02.06.2021	(97) EP 2750650	(47) 16.06.2021
(97) EP 2592001	(47) 02.06.2021	(97) EP 2649101	(47) 02.06.2021	(97) EP 2697033	(47) 16.06.2021	(97) EP 2751248	(47) 09.06.2021
(97) EP 2592737	(47) 09.06.2021	(97) EP 2649191	(47) 16.06.2021	(97) EP 2697159	(47) 09.06.2021	(97) EP 2752300	(47) 09.06.2021
(97) EP 2594323	(47) 09.06.2021	(97) EP 2649476	(47) 16.06.2021	(97) EP 2697694	(47) 16.06.2021	(97) EP 2753277	(47) 09.06.2021
(97) EP 2594611	(47) 16.06.2021	(97) EP 2650004	(47) 23.06.2021	(97) EP 2697921	(47) 02.06.2021	(97) EP 2753808	(47) 23.06.2021
(97) EP 2594875	(47) 09.06.2021	(97) EP 2650647	(47) 02.06.2021	(97) EP 2698342	(47) 02.06.2021	(97) EP 2753983	(47) 02.06.2021
(97) EP 2595098	(47) 09.06.2021	(97) EP 2651082	(47) 02.06.2021	(97) EP 2699103	(47) 02.06.2021	(97) EP 2755652	(47) 02.06.2021
(97) EP 2595433	(47) 02.06.2021	(97) EP 2651571	(47) 02.06.2021	(97) EP 2700095	(47) 09.06.2021	(97) EP 2757982	(47) 02.06.2021
(97) EP 2595465	(47) 02.06.2021	(97) EP 2651579	(47) 23.06.2021	(97) EP 2700226	(47) 02.06.2021	(97) EP 2758065	(47) 23.06.2021
(97) EP 2596529	(47) 23.06.2021	(97) EP 2654552	(47) 23.06.2021	(97) EP 2700447	(47) 16.06.2021	(97) EP 2758095	(47) 02.06.2021
(97) EP 2597469	(47) 02.06.2021	(97) EP 2656882	(47) 09.06.2021	(97) EP 2701572	(47) 23.06.2021	(97) EP 2758356	(47) 09.06.2021
(97) EP 2597891	(47) 02.06.2021	(97) EP 2657577	(47) 09.06.2021	(97) EP 2701578	(47) 16.06.2021	(97) EP 2758650	(47) 16.06.2021
(97) EP 2599219	(47) 16.06.2021	(97) EP 2657966	(47) 23.06.2021	(97) EP 2702263	(47) 02.06.2021	(97) EP 2758840	(47) 02.06.2021
(97) EP 2599327	(47) 23.06.2021	(97) EP 2658508	(47) 16.06.2021	(97) EP 2702310	(47) 09.06.2021	(97) EP 2758899	(47) 02.06.2021
(97) EP 2600046	(47) 09.06.2021	(97) EP 2658895	(47) 23.06.2021	(97) EP 2702311	(47) 09.06.2021	(97) EP 2758948	(47) 23.06.2021
(97) EP 2600122	(47) 16.06.2021	(97) EP 2658939	(47) 16.06.2021	(97) EP 2702377	(47) 02.06.2021	(97) EP 2759261	(47) 09.06.2021
(97) EP 2600241	(47) 09.06.2021	(97) EP 2659347	(47) 02.06.2021	(97) EP 2703556	(47) 16.06.2021	(97) EP 2759389	(47) 16.06.2021
(97) EP 2601073	(47) 02.06.2021	(97) EP 2660154	(47) 23.06.2021	(97) EP 2703979	(47) 16.06.2021	(97) EP 2759621	(47) 02.06.2021
(97) EP 2601343	(47) 16.06.2021	(97) EP 2660172	(47) 09.06.2021	(97) EP 2704119	(47) 23.06.2021	(97) EP 2759840	(47) 23.06.2021
(97) EP 2602666	(47) 23.06.2021	(97) EP 2660474	(47) 09.06.2021	(97) EP 2704501	(47) 09.06.2021	(97) EP 2759925	(47) 09.06.2021
(97) EP 2605396	(47) 09.06.2021	(97) EP 2661671	(47) 23.06.2021	(97) EP 2704621	(47) 09.06.2021	(97) EP 2760009	(47) 16.06.2021
(97) EP 2605953	(47) 16.06.2021	(97) EP 2662565	(47) 09.06.2021	(97) EP 2704862	(47) 16.06.2021	(97) EP 2761751	(47) 09.06.2021
(97) EP 2606003	(47) 23.06.2021	(97) EP 2662576	(47) 02.06.2021	(97) EP 2705313	(47) 09.06.2021	(97) EP 2762070	(47) 09.06.2021
(97) EP 2606839	(47) 23.06.2021	(97) EP 2662586	(47) 23.06.2021	(97) EP 2705521	(47) 23.06.2021	(97) EP 2762493	(47) 09.06.2021
(97) EP 2610117	(47) 02.06.2021	(97) EP 2662676	(47) 02.06.2021	(97) EP 2706379	(47) 23.06.2021	(97) EP 2763181	(47) 16.06.2021
(97) EP 2610677	(47) 09.06.2021	(97) EP 2662958	(47) 02.06.2021	(97) EP 2706845	(47) 23.06.2021	(97) EP 2763658	(47) 23.06.2021
(97) EP 2611253	(47) 09.06.2021	(97) EP 2664027	(47) 02.06.2021	(97) EP 2707219	(47) 23.06.2021	(97) EP 2764303	(47) 16.06.2021
(97) EP 2612358	(47) 02.06.2021	(97) EP 2665088	(47) 02.06.2021	(97) EP 2708880	(47) 16.06.2021	(97) EP 2765268	(47) 02.06.2021
(97) EP 2613299	(47) 23.06.2021	(97) EP 2665174	(47) 02.06.2021	(97) EP 2709716	(47) 23.06.2021	(97) EP 2765369	(47) 02.06.2021
(97) EP 2613535	(47) 23.06.2021	(97) EP 2666151	(47) 23.06.2021	(97) EP 2709779	(47) 23.06.2021	(97) EP 2765731	(47) 16.06.2021
(97) EP 2614446	(47) 23.06.2021	(97) EP 2666415	(47) 23.06.2021	(97) EP 2711147	(47) 16.06.2021	(97) EP 2765973	(47) 23.06.2021
(97) EP 2614886	(47) 16.06.2021	(97) EP 2667188	(47) 23.06.2021	(97) EP 2711182	(47) 23.06.2021	(97) EP 2766311	(47) 23.06.2021
(97) EP 2615385	(47) 23.06.2021	(97) EP 2667503	(47) 09.06.2021	(97) EP 2711696	(47) 09.06.2021	(97) EP 2766339	(47) 09.06.2021
(97) EP 2615623	(47) 16.06.2021	(97) EP 2668537	(47) 23.06.2021	(97) EP 2711782	(47) 23.06.2021	(97) EP 2767836	(47) 02.06.2021
(97) EP 2616876	(47) 23.06.2021	(97) EP 2669038	(47) 23.06.2021	(97) EP 2711880	(47) 23.06.2021	(97) EP 2769011	(47) 16.06.2021
(97) EP 2617125	(47) 23.06.2021	(97) EP 2669315	(47) 02.06.2021	(97) EP 2712511	(47) 09.06.2021	(97) EP 2769265	(47) 16.06.2021
(97) EP 2618230	(47) 16.06.2021	(97) EP 2669716	(47) 23.06.2021	(97) EP 2713574	(47) 09.06.2021	(97) EP 2769478	(47) 16.06.2021
(97) EP 2618827	(47) 02.06.2021	(97) EP 2670528	(47) 09.06.2021	(97) EP 2716895	(47) 23.06.2021	(97) EP 2769647	(47) 02.06.2021
(97) EP 2619362	(47) 16.06.2021	(97) EP 2670703	(47) 16.06.2021	(97) EP 2719754	(47) 23.06.2021	(97) EP 2770122	(47) 09.06.2021
(97) EP 2619806	(47) 23.06.2021	(97) EP 2671669	(47) 23.06.2021	(97) EP 2720338	(47) 09.06.2021	(97) EP 2770923	(47) 02.06.2021
(97) EP 2620362	(47) 23.06.2021	(97) EP 2671927	(47) 02.06.2021	(97) EP 2720958	(47) 09.06.2021	(97) EP 2771452	(47) 23.06.2021
(97) EP 2620759	(47) 23.06.2021	(97) EP 2675351	(47) 23.06.2021	(97) EP 2722646	(47) 09.06.2021	(97) EP 2771501	(47) 23.06.2021
(97) EP 2621957	(47) 02.06.2021	(97) EP 2675766	(47) 16.06.2021	(97) EP 2723955	(47) 23.06.2021	(97) EP 2771510	(47) 16.06.2021

(97) EP 2771655	(47) 23.06.2021	(97) EP 2818128	(47) 02.06.2021	(97) EP 2847760	(47) 02.06.2021	(97) EP 2890485	(47) 02.06.2021
(97) EP 2771678	(47) 23.06.2021	(97) EP 2819439	(47) 16.06.2021	(97) EP 2848057	(47) 23.06.2021	(97) EP 2890501	(47) 16.06.2021
(97) EP 2772096	(47) 16.06.2021	(97) EP 2820256	(47) 02.06.2021	(97) EP 2848744	(47) 23.06.2021	(97) EP 2892485	(47) 02.06.2021
(97) EP 2772139	(47) 09.06.2021	(97) EP 2820624	(47) 09.06.2021	(97) EP 2848877	(47) 09.06.2021	(97) EP 2894392	(47) 09.06.2021
(97) EP 2773255	(47) 09.06.2021	(97) EP 2820683	(47) 02.06.2021	(97) EP 2850416	(47) 23.06.2021	(97) EP 2894394	(47) 09.06.2021
(97) EP 2773411	(47) 02.06.2021	(97) EP 2821733	(47) 16.06.2021	(97) EP 2850659	(47) 09.06.2021	(97) EP 2894460	(47) 16.06.2021
(97) EP 2774304	(47) 16.06.2021	(97) EP 2822185	(47) 16.06.2021	(97) EP 2850784	(47) 16.06.2021	(97) EP 2895914	(47) 02.06.2021
(97) EP 2774653	(47) 23.06.2021	(97) EP 2822451	(47) 02.06.2021	(97) EP 2851398	(47) 23.06.2021	(97) EP 2896966	(47) 23.06.2021
(97) EP 2774850	(47) 16.06.2021	(97) EP 2822865	(47) 16.06.2021	(97) EP 2852046	(47) 23.06.2021	(97) EP 2898308	(47) 09.06.2021
(97) EP 2775530	(47) 23.06.2021	(97) EP 2823087	(47) 23.06.2021	(97) EP 2852336	(47) 23.06.2021	(97) EP 2898441	(47) 09.06.2021
(97) EP 2775566	(47) 02.06.2021	(97) EP 2823819	(47) 02.06.2021	(97) EP 2853183	(47) 02.06.2021	(97) EP 2898925	(47) 02.06.2021
(97) EP 2775713	(47) 16.06.2021	(97) EP 2825954	(47) 02.06.2021	(97) EP 2853998	(47) 02.06.2021	(97) EP 2898941	(47) 09.06.2021
(97) EP 2778145	(47) 09.06.2021	(97) EP 2826168	(47) 16.06.2021	(97) EP 2854610	(47) 23.06.2021	(97) EP 2899350	(47) 23.06.2021
(97) EP 2778736	(47) 16.06.2021	(97) EP 2826561	(47) 16.06.2021	(97) EP 2854682	(47) 23.06.2021	(97) EP 2899860	(47) 16.06.2021
(97) EP 2779182	(47) 02.06.2021	(97) EP 2827064	(47) 02.06.2021	(97) EP 2855383	(47) 16.06.2021	(97) EP 2900433	(47) 02.06.2021
(97) EP 2780068	(47) 23.06.2021	(97) EP 2827946	(47) 23.06.2021	(97) EP 2856061	(47) 02.06.2021	(97) EP 2901211	(47) 09.06.2021
(97) EP 2780253	(47) 09.06.2021	(97) EP 2828591	(47) 02.06.2021	(97) EP 2856559	(47) 23.06.2021	(97) EP 2901452	(47) 23.06.2021
(97) EP 2780804	(47) 16.06.2021	(97) EP 2828629	(47) 16.06.2021	(97) EP 2856874	(47) 09.06.2021	(97) EP 2902206	(47) 09.06.2021
(97) EP 2780978	(47) 16.06.2021	(97) EP 2829543	(47) 09.06.2021	(97) EP 2857125	(47) 16.06.2021	(97) EP 2902221	(47) 02.06.2021
(97) EP 2781825	(47) 16.06.2021	(97) EP 2829886	(47) 02.06.2021	(97) EP 2858407	(47) 02.06.2021	(97) EP 2902240	(47) 02.06.2021
(97) EP 2782035	(47) 09.06.2021	(97) EP 2830673	(47) 23.06.2021	(97) EP 2858563	(47) 23.06.2021	(97) EP 2903138	(47) 16.06.2021
(97) EP 2782584	(47) 09.06.2021	(97) EP 2830704	(47) 23.06.2021	(97) EP 2858606	(47) 02.06.2021	(97) EP 2903168	(47) 23.06.2021
(97) EP 2782647	(47) 02.06.2021	(97) EP 2831317	(47) 02.06.2021	(97) EP 2860504	(47) 23.06.2021	(97) EP 2903483	(47) 02.06.2021
(97) EP 2783077	(47) 16.06.2021	(97) EP 2831553	(47) 16.06.2021	(97) EP 2860509	(47) 09.06.2021	(97) EP 2903590	(47) 16.06.2021
(97) EP 2784592	(47) 16.06.2021	(97) EP 2831640	(47) 23.06.2021	(97) EP 2860515	(47) 23.06.2021	(97) EP 2903784	(47) 23.06.2021
(97) EP 2784622	(47) 16.06.2021	(97) EP 2831732	(47) 09.06.2021	(97) EP 2860693	(47) 02.06.2021	(97) EP 2904355	(47) 23.06.2021
(97) EP 2785082	(47) 16.06.2021	(97) EP 2831978	(47) 16.06.2021	(97) EP 2861136	(47) 09.06.2021	(97) EP 2904519	(47) 02.06.2021
(97) EP 2785416	(47) 02.06.2021	(97) EP 2832868	(47) 16.06.2021	(97) EP 2861411	(47) 23.06.2021	(97) EP 2904611	(47) 23.06.2021
(97) EP 2786105	(47) 09.06.2021	(97) EP 2833396	(47) 09.06.2021	(97) EP 2862275	(47) 16.06.2021	(97) EP 2904891	(47) 23.06.2021
(97) EP 2788083	(47) 02.06.2021	(97) EP 2833821	(47) 09.06.2021	(97) EP 2862502	(47) 02.06.2021	(97) EP 2905214	(47) 09.06.2021
(97) EP 2789434	(47) 16.06.2021	(97) EP 2833964	(47) 23.06.2021	(97) EP 2863258	(47) 23.06.2021	(97) EP 2905699	(47) 09.06.2021
(97) EP 2790577	(47) 16.06.2021	(97) EP 2834098	(47) 02.06.2021	(97) EP 2863982	(47) 16.06.2021	(97) EP 2906038	(47) 09.06.2021
(97) EP 2791672	(47) 02.06.2021	(97) EP 2834698	(47) 23.06.2021	(97) EP 2865417	(47) 23.06.2021	(97) EP 2906341	(47) 16.06.2021
(97) EP 2792272	(47) 02.06.2021	(97) EP 2834832	(47) 09.06.2021	(97) EP 2866088	(47) 23.06.2021	(97) EP 2906365	(47) 09.06.2021
(97) EP 2792952	(47) 09.06.2021	(97) EP 2834847	(47) 02.06.2021	(97) EP 2866445	(47) 16.06.2021	(97) EP 2906806	(47) 16.06.2021
(97) EP 2794340	(47) 23.06.2021	(97) EP 2834926	(47) 09.06.2021	(97) EP 2866880	(47) 16.06.2021	(97) EP 2907588	(47) 02.06.2021
(97) EP 2796080	(47) 16.06.2021	(97) EP 2835459	(47) 09.06.2021	(97) EP 2868768	(47) 16.06.2021	(97) EP 2907933	(47) 02.06.2021
(97) EP 2796187	(47) 02.06.2021	(97) EP 2835886	(47) 02.06.2021	(97) EP 2870626	(47) 23.06.2021	(97) EP 2908104	(47) 09.06.2021
(97) EP 2796256	(47) 09.06.2021	(97) EP 2836002	(47) 02.06.2021	(97) EP 2870813	(47) 02.06.2021	(97) EP 2908266	(47) 16.06.2021
(97) EP 2797030	(47) 16.06.2021	(97) EP 2836144	(47) 09.06.2021	(97) EP 2871052	(47) 23.06.2021	(97) EP 2908295	(47) 09.06.2021
(97) EP 2798212	(47) 16.06.2021	(97) EP 2836296	(47) 23.06.2021	(97) EP 2871373	(47) 16.06.2021	(97) EP 2908317	(47) 02.06.2021
(97) EP 2798235	(47) 16.06.2021	(97) EP 2836430	(47) 02.06.2021	(97) EP 2871708	(47) 16.06.2021	(97) EP 2908469	(47) 16.06.2021
(97) EP 2798282	(47) 09.06.2021	(97) EP 2836626	(47) 02.06.2021	(97) EP 2871796	(47) 02.06.2021	(97) EP 2908573	(47) 16.06.2021
(97) EP 2798494	(47) 09.06.2021	(97) EP 2837025	(47) 02.06.2021	(97) EP 2872057	(47) 16.06.2021	(97) EP 2908805	(47) 09.06.2021
(97) EP 2798554	(47) 02.06.2021	(97) EP 2837212	(47) 09.06.2021	(97) EP 2872870	(47) 02.06.2021	(97) EP 2909129	(47) 23.06.2021
(97) EP 2799138	(47) 02.06.2021	(97) EP 2837279	(47) 09.06.2021	(97) EP 2872970	(47) 16.06.2021	(97) EP 2909451	(47) 23.06.2021
(97) EP 2799139	(47) 16.06.2021	(97) EP 2837538	(47) 02.06.2021	(97) EP 2876390	(47) 23.06.2021	(97) EP 2909725	(47) 16.06.2021
(97) EP 2800353	(47) 09.06.2021	(97) EP 2838325	(47) 16.06.2021	(97) EP 2876439	(47) 09.06.2021	(97) EP 2910276	(47) 23.06.2021
(97) EP 2800427	(47) 02.06.2021	(97) EP 2838643	(47) 16.06.2021	(97) EP 2876518	(47) 16.06.2021	(97) EP 2910856	(47) 16.06.2021
(97) EP 2800900	(47) 16.06.2021	(97) EP 2838939	(47) 02.06.2021	(97) EP 2876768	(47) 23.06.2021	(97) EP 2911722	(47) 02.06.2021
(97) EP 2801073	(47) 16.06.2021	(97) EP 2839159	(47) 02.06.2021	(97) EP 2876815	(47) 09.06.2021	(97) EP 2911998	(47) 02.06.2021
(97) EP 2801104	(47) 09.06.2021	(97) EP 2840854	(47) 09.06.2021	(97) EP 2877945	(47) 16.06.2021	(97) EP 2912257	(47) 16.06.2021
(97) EP 2802767	(47) 16.06.2021	(97) EP 2841158	(47) 16.06.2021	(97) EP 2879249	(47) 23.06.2021	(97) EP 2912320	(47) 09.06.2021
(97) EP 2803528	(47) 02.06.2021	(97) EP 2841766	(47) 02.06.2021	(97) EP 2880396	(47) 02.06.2021	(97) EP 2912609	(47) 09.06.2021
(97) EP 2803616	(47) 16.06.2021	(97) EP 2841795	(47) 09.06.2021	(97) EP 2881138	(47) 09.06.2021	(97) EP 2912653	(47) 09.06.2021
(97) EP 2804676	(47) 16.06.2021	(97) EP 2841879	(47) 02.06.2021	(97) EP 2882044	(47) 23.06.2021	(97) EP 2913264	(47) 02.06.2021
(97) EP 2804962	(47) 09.06.2021	(97) EP 2841974	(47) 16.06.2021	(97) EP 2882442	(47) 09.06.2021	(97) EP 2913385	(47) 16.06.2021
(97) EP 2805403	(47) 16.06.2021	(97) EP 2842052	(47) 23.06.2021	(97) EP 2882977	(47) 23.06.2021	(97) EP 2913659	(47) 09.06.2021
(97) EP 2805892	(47) 02.06.2021	(97) EP 2842314	(47) 02.06.2021	(97) EP 2883087	(47) 23.06.2021	(97) EP 2914278	(47) 02.06.2021
(97) EP 2806696	(47) 23.06.2021	(97) EP 2842398	(47) 16.06.2021	(97) EP 2883361	(47) 02.06.2021	(97) EP 2914570	(47) 09.06.2021
(97) EP 2807281	(47) 02.06.2021	(97) EP 2842720	(47) 16.06.2021	(97) EP 2884128	(47) 09.06.2021	(97) EP 2915018	(47) 02.06.2021
(97) EP 2808977	(47) 23.06.2021	(97) EP 2842805	(47) 16.06.2021	(97) EP 2884286	(47) 16.06.2021	(97) EP 2915526	(47) 02.06.2021
(97) EP 2809254	(47) 16.06.2021	(97) EP 2843214	(47) 23.06.2021	(97) EP 2884894	(47) 16.06.2021	(97) EP 2915594	(47) 02.06.2021
(97) EP 2809496	(47) 16.06.2021	(97) EP 2843925	(47) 02.06.2021	(97) EP 2884904	(47) 09.06.2021	(97) EP 2916118	(47) 02.06.2021
(97) EP 2810044	(47) 09.06.2021	(97) EP 2844714	(47) 23.06.2021	(97) EP 2885253	(47) 02.06.2021	(97) EP 2916164	(47) 02.06.2021
(97) EP 2810151	(47) 23.06.2021	(97) EP 2844721	(47) 02.06.2021	(97) EP 2885254	(47) 09.06.2021	(97) EP 2916387	(47) 16.06.2021
(97) EP 2810308	(47) 23.06.2021	(97) EP 2845051	(47) 02.06.2021	(97) EP 2886329	(47) 09.06.2021	(97) EP 2917141	(47) 16.06.2021
(97) EP 2810391	(47) 09.06.2021	(97) EP 2845433	(47) 09.06.2021	(97) EP 2886388	(47) 02.06.2021	(97) EP 2917316	(47) 23.06.2021
(97) EP 2810861	(47) 23.06.2021	(97) EP 2845615	(47) 23.06.2021	(97) EP 2886500	(47) 16.06.2021	(97) EP 2917939	(47) 23.06.2021
(97) EP 2811097	(47) 23.06.2021	(97) EP 2846087	(47) 02.06.2021	(97) EP 2887735	(47) 09.06.2021	(97) EP 2918422	(47) 23.06.2021
(97) EP 2812542	(47) 16.06.2021	(97) EP 2846102	(47) 23.06.2021	(97) EP 2887781	(47) 09.06.2021	(97) EP 2918442	(47) 23.06.2021
(97) EP 2815026	(47) 16.06.2021	(97) EP 2846538	(47) 23.06.2021	(97) EP 2888288	(47) 09.06.2021	(97) EP 2919152	(47) 23.06.2021
(97) EP 2816665	(47) 02.06.2021	(97) EP 2847105	(47) 23.06.2021	(97) EP 2888561	(47) 09.06.2021	(97) EP 2919581	(47) 09.06.2021
(97) EP 2817204	(47) 16.06.2021	(97) EP 2847496	(47) 16.06.2021	(97) EP 2888651	(47) 16.06.2021	(97) EP 2919691	(47) 09.06.2021
(97) EP 2817248	(47) 23.06.2021	(97) EP 2847670	(47) 23.06.2021	(97) EP 2888694	(47) 09.06.2021	(97) EP 2919705	(47) 23.06.2021
(97) EP 2817606	(47) 02.06.2021	(97) EP 2847756	(47) 02.06.2021	(97) EP 2889641	(47) 02.06.2021	(97) EP 2920574	(47) 16.06.2021

(97) EP 2920604	(47) 02.06.2021	(97) EP 2941435	(47) 16.06.2021	(97) EP 2967286	(47) 23.06.2021	(97) EP 2984764	(47) 09.06.2021
(97) EP 2920977	(47) 02.06.2021	(97) EP 2941447	(47) 02.06.2021	(97) EP 2967314	(47) 02.06.2021	(97) EP 2984828	(47) 16.06.2021
(97) EP 2921406	(47) 02.06.2021	(97) EP 2942535	(47) 23.06.2021	(97) EP 2967384	(47) 16.06.2021	(97) EP 2984997	(47) 23.06.2021
(97) EP 2921702	(47) 16.06.2021	(97) EP 2942700	(47) 09.06.2021	(97) EP 2967488	(47) 16.06.2021	(97) EP 2985002	(47) 02.06.2021
(97) EP 2921754	(47) 09.06.2021	(97) EP 2943090	(47) 16.06.2021	(97) EP 2968005	(47) 23.06.2021	(97) EP 2985020	(47) 23.06.2021
(97) EP 29221884	(47) 16.06.2021	(97) EP 2943116	(47) 23.06.2021	(97) EP 2968090	(47) 02.06.2021	(97) EP 2985108	(47) 23.06.2021
(97) EP 2922202	(47) 02.06.2021	(97) EP 2943620	(47) 02.06.2021	(97) EP 2968191	(47) 16.06.2021	(97) EP 2985188	(47) 02.06.2021
(97) EP 2922443	(47) 09.06.2021	(97) EP 2943987	(47) 23.06.2021	(97) EP 2968272	(47) 16.06.2021	(97) EP 2985314	(47) 02.06.2021
(97) EP 2922708	(47) 02.06.2021	(97) EP 2944104	(47) 16.06.2021	(97) EP 2968542	(47) 23.06.2021	(97) EP 2985621	(47) 23.06.2021
(97) EP 2922816	(47) 23.06.2021	(97) EP 2945023	(47) 09.06.2021	(97) EP 2968673	(47) 02.06.2021	(97) EP 2985790	(47) 09.06.2021
(97) EP 2923201	(47) 16.06.2021	(97) EP 2945365	(47) 16.06.2021	(97) EP 2968831	(47) 23.06.2021	(97) EP 2985824	(47) 23.06.2021
(97) EP 2924090	(47) 23.06.2021	(97) EP 2946076	(47) 09.06.2021	(97) EP 2968895	(47) 02.06.2021	(97) EP 2985995	(47) 16.06.2021
(97) EP 2924260	(47) 16.06.2021	(97) EP 2946232	(47) 16.06.2021	(97) EP 2968906	(47) 23.06.2021	(97) EP 2986002	(47) 09.06.2021
(97) EP 2924936	(47) 16.06.2021	(97) EP 2946236	(47) 16.06.2021	(97) EP 2969078	(47) 23.06.2021	(97) EP 2986595	(47) 02.06.2021
(97) EP 2925221	(47) 09.06.2021	(97) EP 2946515	(47) 23.06.2021	(97) EP 2969119	(47) 09.06.2021	(97) EP 2987021	(47) 02.06.2021
(97) EP 2925602	(47) 02.06.2021	(97) EP 2947025	(47) 16.06.2021	(97) EP 2969582	(47) 02.06.2021	(97) EP 2987328	(47) 23.06.2021
(97) EP 2925699	(47) 23.06.2021	(97) EP 2947101	(47) 02.06.2021	(97) EP 2969615	(47) 02.06.2021	(97) EP 2987669	(47) 09.06.2021
(97) EP 2926067	(47) 23.06.2021	(97) EP 2947564	(47) 09.06.2021	(97) EP 2969753	(47) 02.06.2021	(97) EP 2988105	(47) 16.06.2021
(97) EP 2926636	(47) 02.06.2021	(97) EP 2948052	(47) 09.06.2021	(97) EP 2969927	(47) 23.06.2021	(97) EP 2988157	(47) 09.06.2021
(97) EP 2926761	(47) 02.06.2021	(97) EP 2948387	(47) 02.06.2021	(97) EP 2969930	(47) 23.06.2021	(97) EP 2988383	(47) 23.06.2021
(97) EP 2927022	(47) 02.06.2021	(97) EP 2948677	(47) 09.06.2021	(97) EP 2971685	(47) 23.06.2021	(97) EP 2988542	(47) 02.06.2021
(97) EP 2927084	(47) 09.06.2021	(97) EP 2949347	(47) 16.06.2021	(97) EP 2971721	(47) 16.06.2021	(97) EP 2988775	(47) 02.06.2021
(97) EP 2927129	(47) 09.06.2021	(97) EP 2950064	(47) 02.06.2021	(97) EP 2972442	(47) 23.06.2021	(97) EP 2988882	(47) 16.06.2021
(97) EP 2927148	(47) 09.06.2021	(97) EP 2950079	(47) 16.06.2021	(97) EP 2972556	(47) 02.06.2021	(97) EP 2989342	(47) 02.06.2021
(97) EP 2927612	(47) 09.06.2021	(97) EP 2950142	(47) 09.06.2021	(97) EP 2972661	(47) 09.06.2021	(97) EP 2989481	(47) 02.06.2021
(97) EP 2927696	(47) 09.06.2021	(97) EP 2950564	(47) 23.06.2021	(97) EP 2972722	(47) 09.06.2021	(97) EP 2989540	(47) 23.06.2021
(97) EP 2927887	(47) 02.06.2021	(97) EP 2950609	(47) 23.06.2021	(97) EP 2972826	(47) 23.06.2021	(97) EP 2989569	(47) 23.06.2021
(97) EP 2927936	(47) 02.06.2021	(97) EP 2950611	(47) 23.06.2021	(97) EP 2972877	(47) 16.06.2021	(97) EP 2990164	(47) 16.06.2021
(97) EP 2927954	(47) 09.06.2021	(97) EP 2950739	(47) 16.06.2021	(97) EP 2972995	(47) 09.06.2021	(97) EP 2990324	(47) 16.06.2021
(97) EP 2928371	(47) 02.06.2021	(97) EP 2950777	(47) 23.06.2021	(97) EP 2973119	(47) 23.06.2021	(97) EP 2990740	(47) 09.06.2021
(97) EP 2928681	(47) 09.06.2021	(97) EP 2950866	(47) 02.06.2021	(97) EP 2973662	(47) 02.06.2021	(97) EP 2991083	(47) 09.06.2021
(97) EP 2928775	(47) 02.06.2021	(97) EP 2950890	(47) 09.06.2021	(97) EP 2973721	(47) 23.06.2021	(97) EP 2991264	(47) 02.06.2021
(97) EP 2929969	(47) 09.06.2021	(97) EP 2950908	(47) 09.06.2021	(97) EP 2973854	(47) 23.06.2021	(97) EP 2991384	(47) 02.06.2021
(97) EP 2930082	(47) 09.06.2021	(97) EP 2950918	(47) 23.06.2021	(97) EP 2973889	(47) 16.06.2021	(97) EP 2991418	(47) 23.06.2021
(97) EP 2930109	(47) 23.06.2021	(97) EP 2950994	(47) 02.06.2021	(97) EP 2973904	(47) 23.06.2021	(97) EP 2991662	(47) 02.06.2021
(97) EP 2930333	(47) 02.06.2021	(97) EP 2951617	(47) 02.06.2021	(97) EP 2974048	(47) 23.06.2021	(97) EP 2991706	(47) 23.06.2021
(97) EP 2930465	(47) 02.06.2021	(97) EP 2951918	(47) 16.06.2021	(97) EP 2974219	(47) 16.06.2021	(97) EP 2991854	(47) 16.06.2021
(97) EP 2930616	(47) 09.06.2021	(97) EP 2951952	(47) 02.06.2021	(97) EP 2974311	(47) 16.06.2021	(97) EP 2991865	(47) 09.06.2021
(97) EP 2930818	(47) 09.06.2021	(97) EP 2952272	(47) 02.06.2021	(97) EP 2974391	(47) 23.06.2021	(97) EP 2992244	(47) 09.06.2021
(97) EP 2931021	(47) 23.06.2021	(97) EP 2952646	(47) 09.06.2021	(97) EP 2976045	(47) 23.06.2021	(97) EP 2992248	(47) 23.06.2021
(97) EP 2931085	(47) 09.06.2021	(97) EP 2953210	(47) 23.06.2021	(97) EP 2976161	(47) 09.06.2021	(97) EP 2992257	(47) 02.06.2021
(97) EP 2931398	(47) 02.06.2021	(97) EP 2953419	(47) 16.06.2021	(97) EP 2976236	(47) 16.06.2021	(97) EP 2992266	(47) 02.06.2021
(97) EP 2931557	(47) 23.06.2021	(97) EP 2953639	(47) 02.06.2021	(97) EP 2976345	(47) 09.06.2021	(97) EP 2992449	(47) 02.06.2021
(97) EP 2931677	(47) 09.06.2021	(97) EP 2954112	(47) 09.06.2021	(97) EP 2976670	(47) 16.06.2021	(97) EP 2992469	(47) 02.06.2021
(97) EP 2931822	(47) 23.06.2021	(97) EP 2954429	(47) 09.06.2021	(97) EP 2976991	(47) 16.06.2021	(97) EP 2992918	(47) 16.06.2021
(97) EP 2932101	(47) 02.06.2021	(97) EP 2955144	(47) 23.06.2021	(97) EP 2977119	(47) 23.06.2021	(97) EP 2992971	(47) 09.06.2021
(97) EP 2932142	(47) 09.06.2021	(97) EP 2955850	(47) 23.06.2021	(97) EP 2977795	(47) 23.06.2021	(97) EP 2993648	(47) 09.06.2021
(97) EP 2932178	(47) 09.06.2021	(97) EP 2956751	(47) 16.06.2021	(97) EP 2978192	(47) 02.06.2021	(97) EP 2993793	(47) 23.06.2021
(97) EP 2932280	(47) 16.06.2021	(97) EP 2956923	(47) 09.06.2021	(97) EP 2978911	(47) 16.06.2021	(97) EP 2994134	(47) 23.06.2021
(97) EP 2932286	(47) 09.06.2021	(97) EP 2957426	(47) 16.06.2021	(97) EP 2979046	(47) 16.06.2021	(97) EP 2994169	(47) 23.06.2021
(97) EP 2932337	(47) 09.06.2021	(97) EP 2958197	(47) 02.06.2021	(97) EP 2979396	(47) 02.06.2021	(97) EP 2994844	(47) 16.06.2021
(97) EP 2932542	(47) 23.06.2021	(97) EP 2958309	(47) 02.06.2021	(97) EP 2979868	(47) 16.06.2021	(97) EP 2995298	(47) 23.06.2021
(97) EP 2932914	(47) 02.06.2021	(97) EP 2958379	(47) 02.06.2021	(97) EP 2979965	(47) 16.06.2021	(97) EP 2995981	(47) 09.06.2021
(97) EP 2932981	(47) 16.06.2021	(97) EP 2958788	(47) 02.06.2021	(97) EP 2980268	(47) 02.06.2021	(97) EP 2995990	(47) 23.06.2021
(97) EP 2933691	(47) 09.06.2021	(97) EP 2961060	(47) 09.06.2021	(97) EP 2980375	(47) 23.06.2021	(97) EP 2996164	(47) 16.06.2021
(97) EP 2935499	(47) 16.06.2021	(97) EP 2961443	(47) 02.06.2021	(97) EP 2980473	(47) 16.06.2021	(97) EP 2996607	(47) 16.06.2021
(97) EP 2935687	(47) 16.06.2021	(97) EP 2962356	(47) 02.06.2021	(97) EP 2980565	(47) 09.06.2021	(97) EP 2997336	(47) 09.06.2021
(97) EP 2936271	(47) 02.06.2021	(97) EP 2962492	(47) 09.06.2021	(97) EP 2981259	(47) 09.06.2021	(97) EP 2997344	(47) 09.06.2021
(97) EP 2936395	(47) 02.06.2021	(97) EP 2962725	(47) 16.06.2021	(97) EP 2981394	(47) 02.06.2021	(97) EP 2997992	(47) 23.06.2021
(97) EP 2936784	(47) 16.06.2021	(97) EP 2963094	(47) 23.06.2021	(97) EP 2981402	(47) 02.06.2021	(97) EP 2998683	(47) 23.06.2021
(97) EP 2936987	(47) 16.06.2021	(97) EP 2963527	(47) 02.06.2021	(97) EP 2981465	(47) 02.06.2021	(97) EP 2999050	(47) 23.06.2021
(97) EP 2937158	(47) 09.06.2021	(97) EP 2963613	(47) 09.06.2021	(97) EP 2981466	(47) 02.06.2021	(97) EP 2999778	(47) 16.06.2021
(97) EP 2937453	(47) 16.06.2021	(97) EP 2963887	(47) 02.06.2021	(97) EP 2981690	(47) 09.06.2021	(97) EP 3000992	(47) 16.06.2021
(97) EP 2937665	(47) 16.06.2021	(97) EP 2963916	(47) 23.06.2021	(97) EP 2982018	(47) 02.06.2021	(97) EP 3001008	(47) 02.06.2021
(97) EP 2937752	(47) 16.06.2021	(97) EP 2964497	(47) 02.06.2021	(97) EP 2982310	(47) 02.06.2021	(97) EP 3001262	(47) 16.06.2021
(97) EP 2937905	(47) 02.06.2021	(97) EP 2964522	(47) 16.06.2021	(97) EP 2982658	(47) 23.06.2021	(97) EP 3001507	(47) 02.06.2021
(97) EP 2938459	(47) 16.06.2021	(97) EP 2964577	(47) 23.06.2021	(97) EP 2982752	(47) 09.06.2021	(97) EP 3001734	(47) 09.06.2021
(97) EP 2938471	(47) 02.06.2021	(97) EP 2964725	(47) 23.06.2021	(97) EP 2982969	(47) 09.06.2021	(97) EP 3001819	(47) 23.06.2021
(97) EP 2938477	(47) 02.06.2021	(97) EP 2965066	(47) 09.06.2021	(97) EP 2983594	(47) 23.06.2021	(97) EP 3002019	(47) 09.06.2021
(97) EP 2938896	(47) 16.06.2021	(97) EP 2965326	(47) 23.06.2021	(97) EP 2983909	(47) 09.06.2021	(97) EP 3002648	(47) 16.06.2021
(97) EP 2939237	(47) 02.06.2021	(97) EP 2965510	(47) 16.06.2021	(97) EP 2984198	(47) 23.06.2021	(97) EP 3002755	(47) 16.06.2021
(97) EP 2939780	(47) 16.06.2021	(97) EP 2965835	(47) 16.06.2021	(97) EP 2984419	(47) 02.06.2021	(97) EP 3002987	(47) 02.06.2021
(97) EP 2939857	(47) 09.06.2021	(97) EP 2965880	(47) 16.06.2021	(97) EP 2984578	(47) 02.06.2021	(97) EP 3003411	(47) 16.06.2021
(97) EP 2940065	(47) 16.06.2021	(97) EP 2966213	(47) 16.06.2021	(97) EP 2984652	(47) 16.06.2021	(97) EP 3003439	(47) 23.06.2021
(97) EP 2941347	(47) 02.06.2021	(97) EP 2966570	(47) 23.06.2021	(97) EP 2984684	(47) 02.06.2021	(97) EP 3003639	(47) 02.06.2021
(97) EP 2941423	(47) 09.06.2021	(97) EP 2966929	(47) 09.06.2021	(97) EP 2984748	(47) 02.06.2021	(97) EP 3003659	(47) 23.06.2021

(97) EP 3003772	(47) 02.06.2021	(97) EP 3033082	(47) 16.06.2021	(97) EP 3051699	(47) 23.06.2021	(97) EP 3070273	(47) 02.06.2021
(97) EP 3004247	(47) 23.06.2021	(97) EP 3033178	(47) 16.06.2021	(97) EP 3051989	(47) 02.06.2021	(97) EP 3070467	(47) 02.06.2021
(97) EP 3004480	(47) 23.06.2021	(97) EP 3033559	(47) 02.06.2021	(97) EP 3052194	(47) 16.06.2021	(97) EP 3070928	(47) 23.06.2021
(97) EP 3005101	(47) 23.06.2021	(97) EP 3033677	(47) 23.06.2021	(97) EP 3052217	(47) 16.06.2021	(97) EP 3071020	(47) 16.06.2021
(97) EP 3008025	(47) 23.06.2021	(97) EP 3034258	(47) 02.06.2021	(97) EP 3052505	(47) 23.06.2021	(97) EP 3071032	(47) 16.06.2021
(97) EP 3008367	(47) 02.06.2021	(97) EP 3034285	(47) 09.06.2021	(97) EP 3052585	(47) 16.06.2021	(97) EP 3071130	(47) 02.06.2021
(97) EP 3009113	(47) 09.06.2021	(97) EP 3034749	(47) 16.06.2021	(97) EP 3052609	(47) 09.06.2021	(97) EP 3071340	(47) 23.06.2021
(97) EP 3009162	(47) 16.06.2021	(97) EP 3034965	(47) 16.06.2021	(97) EP 3052895	(47) 16.06.2021	(97) EP 3071740	(47) 02.06.2021
(97) EP 3009219	(47) 02.06.2021	(97) EP 3034966	(47) 09.06.2021	(97) EP 3052898	(47) 02.06.2021	(97) EP 3071844	(47) 09.06.2021
(97) EP 3009251	(47) 23.06.2021	(97) EP 3035090	(47) 16.06.2021	(97) EP 3052932	(47) 09.06.2021	(97) EP 3072112	(47) 16.06.2021
(97) EP 3009468	(47) 16.06.2021	(97) EP 3035671	(47) 16.06.2021	(97) EP 3053330	(47) 02.06.2021	(97) EP 3072241	(47) 23.06.2021
(97) EP 3009771	(47) 02.06.2021	(97) EP 3035752	(47) 23.06.2021	(97) EP 3053503	(47) 09.06.2021	(97) EP 3073326	(47) 16.06.2021
(97) EP 3009960	(47) 16.06.2021	(97) EP 3035801	(47) 23.06.2021	(97) EP 3054318	(47) 23.06.2021	(97) EP 3073461	(47) 09.06.2021
(97) EP 3010495	(47) 16.06.2021	(97) EP 3036331	(47) 16.06.2021	(97) EP 3054369	(47) 02.06.2021	(97) EP 3073512	(47) 16.06.2021
(97) EP 3010871	(47) 16.06.2021	(97) EP 3036360	(47) 16.06.2021	(97) EP 3054500	(47) 02.06.2021	(97) EP 3073619	(47) 09.06.2021
(97) EP 3011325	(47) 23.06.2021	(97) EP 3036473	(47) 02.06.2021	(97) EP 3054521	(47) 16.06.2021	(97) EP 3073930	(47) 23.06.2021
(97) EP 3011769	(47) 02.06.2021	(97) EP 3036510	(47) 09.06.2021	(97) EP 3054542	(47) 23.06.2021	(97) EP 3074135	(47) 23.06.2021
(97) EP 3012546	(47) 16.06.2021	(97) EP 3036629	(47) 09.06.2021	(97) EP 3054572	(47) 02.06.2021	(97) EP 3074253	(47) 16.06.2021
(97) EP 3012650	(47) 09.06.2021	(97) EP 3036835	(47) 16.06.2021	(97) EP 3054593	(47) 09.06.2021	(97) EP 3074458	(47) 09.06.2021
(97) EP 3013857	(47) 23.06.2021	(97) EP 3036893	(47) 02.06.2021	(97) EP 3054823	(47) 16.06.2021	(97) EP 3074987	(47) 02.06.2021
(97) EP 3014086	(47) 16.06.2021	(97) EP 3037227	(47) 23.06.2021	(97) EP 3054875	(47) 16.06.2021	(97) EP 3075153	(47) 02.06.2021
(97) EP 3014222	(47) 09.06.2021	(97) EP 3037426	(47) 23.06.2021	(97) EP 3054890	(47) 23.06.2021	(97) EP 3075489	(47) 23.06.2021
(97) EP 3014840	(47) 16.06.2021	(97) EP 3037525	(47) 02.06.2021	(97) EP 3055123	(47) 23.06.2021	(97) EP 3075592	(47) 16.06.2021
(97) EP 3015515	(47) 02.06.2021	(97) EP 3037758	(47) 16.06.2021	(97) EP 3055273	(47) 02.06.2021	(97) EP 3075681	(47) 02.06.2021
(97) EP 3015920	(47) 16.06.2021	(97) EP 3037842	(47) 09.06.2021	(97) EP 3055360	(47) 23.06.2021	(97) EP 3075997	(47) 02.06.2021
(97) EP 3015959	(47) 02.06.2021	(97) EP 3038400	(47) 02.06.2021	(97) EP 3055446	(47) 23.06.2021	(97) EP 3076190	(47) 02.06.2021
(97) EP 3016082	(47) 02.06.2021	(97) EP 3038793	(47) 16.06.2021	(97) EP 3055473	(47) 09.06.2021	(97) EP 3077192	(47) 23.06.2021
(97) EP 3016137	(47) 23.06.2021	(97) EP 3039165	(47) 16.06.2021	(97) EP 3055585	(47) 09.06.2021	(97) EP 3077262	(47) 16.06.2021
(97) EP 3016856	(47) 09.06.2021	(97) EP 3039593	(47) 16.06.2021	(97) EP 3056642	(47) 23.06.2021	(97) EP 3077640	(47) 02.06.2021
(97) EP 3017170	(47) 23.06.2021	(97) EP 3039762	(47) 16.06.2021	(97) EP 3056895	(47) 23.06.2021	(97) EP 3077848	(47) 23.06.2021
(97) EP 3017489	(47) 23.06.2021	(97) EP 3039799	(47) 16.06.2021	(97) EP 3057459	(47) 23.06.2021	(97) EP 3077900	(47) 02.06.2021
(97) EP 3017707	(47) 09.06.2021	(97) EP 3040147	(47) 16.06.2021	(97) EP 3057604	(47) 09.06.2021	(97) EP 3077934	(47) 02.06.2021
(97) EP 3017774	(47) 16.06.2021	(97) EP 3040642	(47) 02.06.2021	(97) EP 3057685	(47) 09.06.2021	(97) EP 3077953	(47) 23.06.2021
(97) EP 3017783	(47) 23.06.2021	(97) EP 3040654	(47) 02.06.2021	(97) EP 3057868	(47) 23.06.2021	(97) EP 3077957	(47) 23.06.2021
(97) EP 3017810	(47) 02.06.2021	(97) EP 3041060	(47) 16.06.2021	(97) EP 3058116	(47) 09.06.2021	(97) EP 3078454	(47) 02.06.2021
(97) EP 3017845	(47) 16.06.2021	(97) EP 3041104	(47) 02.06.2021	(97) EP 3058135	(47) 16.06.2021	(97) EP 3078836	(47) 02.06.2021
(97) EP 3017890	(47) 09.06.2021	(97) EP 3041134	(47) 02.06.2021	(97) EP 3058371	(47) 16.06.2021	(97) EP 3078943	(47) 16.06.2021
(97) EP 3018467	(47) 02.06.2021	(97) EP 3041253	(47) 02.06.2021	(97) EP 3059493	(47) 02.06.2021	(97) EP 3078975	(47) 09.06.2021
(97) EP 3018601	(47) 23.06.2021	(97) EP 3041482	(47) 09.06.2021	(97) EP 3060119	(47) 23.06.2021	(97) EP 3080050	(47) 16.06.2021
(97) EP 3018848	(47) 23.06.2021	(97) EP 3041511	(47) 02.06.2021	(97) EP 3060411	(47) 23.06.2021	(97) EP 3080224	(47) 23.06.2021
(97) EP 3019315	(47) 23.06.2021	(97) EP 3041676	(47) 09.06.2021	(97) EP 3060534	(47) 23.06.2021	(97) EP 3080304	(47) 23.06.2021
(97) EP 3019340	(47) 02.06.2021	(97) EP 3041757	(47) 09.06.2021	(97) EP 3060660	(47) 23.06.2021	(97) EP 3080642	(47) 16.06.2021
(97) EP 3019761	(47) 02.06.2021	(97) EP 3042035	(47) 09.06.2021	(97) EP 3060751	(47) 09.06.2021	(97) EP 3080655	(47) 02.06.2021
(97) EP 3020067	(47) 02.06.2021	(97) EP 3042312	(47) 09.06.2021	(97) EP 3060945	(47) 09.06.2021	(97) EP 3081068	(47) 09.06.2021
(97) EP 3020330	(47) 23.06.2021	(97) EP 3042939	(47) 23.06.2021	(97) EP 3061325	(47) 23.06.2021	(97) EP 3081422	(47) 02.06.2021
(97) EP 3020715	(47) 16.06.2021	(97) EP 3043176	(47) 02.06.2021	(97) EP 3062403	(47) 23.06.2021	(97) EP 3081754	(47) 02.06.2021
(97) EP 3021176	(47) 16.06.2021	(97) EP 3043336	(47) 23.06.2021	(97) EP 3062553	(47) 02.06.2021	(97) EP 3081755	(47) 02.06.2021
(97) EP 3021839	(47) 23.06.2021	(97) EP 3043393	(47) 16.06.2021	(97) EP 3062735	(47) 09.06.2021	(97) EP 3081759	(47) 23.06.2021
(97) EP 3021940	(47) 16.06.2021	(97) EP 3043547	(47) 16.06.2021	(97) EP 3062880	(47) 16.06.2021	(97) EP 3081910	(47) 09.06.2021
(97) EP 3022496	(47) 09.06.2021	(97) EP 3043587	(47) 16.06.2021	(97) EP 3063093	(47) 16.06.2021	(97) EP 3081928	(47) 09.06.2021
(97) EP 3023336	(47) 09.06.2021	(97) EP 3044230	(47) 16.06.2021	(97) EP 3063259	(47) 02.06.2021	(97) EP 3081962	(47) 16.06.2021
(97) EP 3023841	(47) 09.06.2021	(97) EP 3044410	(47) 02.06.2021	(97) EP 3063525	(47) 02.06.2021	(97) EP 3082108	(47) 09.06.2021
(97) EP 3023897	(47) 02.06.2021	(97) EP 3044828	(47) 09.06.2021	(97) EP 3063780	(47) 02.06.2021	(97) EP 3082115	(47) 02.06.2021
(97) EP 3023982	(47) 02.06.2021	(97) EP 3045477	(47) 09.06.2021	(97) EP 3063882	(47) 02.06.2021	(97) EP 3082234	(47) 02.06.2021
(97) EP 3024897	(47) 02.06.2021	(97) EP 3045480	(47) 16.06.2021	(97) EP 3064370	(47) 23.06.2021	(97) EP 3082250	(47) 02.06.2021
(97) EP 3025168	(47) 23.06.2021	(97) EP 3046172	(47) 02.06.2021	(97) EP 3064486	(47) 09.06.2021	(97) EP 3082300	(47) 09.06.2021
(97) EP 3025286	(47) 16.06.2021	(97) EP 3046611	(47) 23.06.2021	(97) EP 3065006	(47) 23.06.2021	(97) EP 3082327	(47) 02.06.2021
(97) EP 3025404	(47) 23.06.2021	(97) EP 3047105	(47) 09.06.2021	(97) EP 3065235	(47) 09.06.2021	(97) EP 3082948	(47) 09.06.2021
(97) EP 3025653	(47) 16.06.2021	(97) EP 3047127	(47) 23.06.2021	(97) EP 3065449	(47) 16.06.2021	(97) EP 3083319	(47) 09.06.2021
(97) EP 3025694	(47) 02.06.2021	(97) EP 3047188	(47) 02.06.2021	(97) EP 3065685	(47) 16.06.2021	(97) EP 3083363	(47) 02.06.2021
(97) EP 3026693	(47) 09.06.2021	(97) EP 3047541	(47) 23.06.2021	(97) EP 3065707	(47) 16.06.2021	(97) EP 3083460	(47) 09.06.2021
(97) EP 3026698	(47) 23.06.2021	(97) EP 3048424	(47) 16.06.2021	(97) EP 3066204	(47) 02.06.2021	(97) EP 3083616	(47) 09.06.2021
(97) EP 3028083	(47) 09.06.2021	(97) EP 3048445	(47) 23.06.2021	(97) EP 3066449	(47) 16.06.2021	(97) EP 3084306	(47) 02.06.2021
(97) EP 3028439	(47) 23.06.2021	(97) EP 3048739	(47) 09.06.2021	(97) EP 3066650	(47) 23.06.2021	(97) EP 3084327	(47) 09.06.2021
(97) EP 3028586	(47) 09.06.2021	(97) EP 3049275	(47) 23.06.2021	(97) EP 3066677	(47) 02.06.2021	(97) EP 3084350	(47) 09.06.2021
(97) EP 3029033	(47) 16.06.2021	(97) EP 3049544	(47) 09.06.2021	(97) EP 3067244	(47) 23.06.2021	(97) EP 3084361	(47) 02.06.2021
(97) EP 3029115	(47) 23.06.2021	(97) EP 3049675	(47) 02.06.2021	(97) EP 3067758	(47) 09.06.2021	(97) EP 3084404	(47) 23.06.2021
(97) EP 3029405	(47) 23.06.2021	(97) EP 3049878	(47) 02.06.2021	(97) EP 3068134	(47) 09.06.2021	(97) EP 3084738	(47) 16.06.2021
(97) EP 3029439	(47) 23.06.2021	(97) EP 3049946	(47) 23.06.2021	(97) EP 3068280	(47) 02.06.2021	(97) EP 3084945	(47) 02.06.2021
(97) EP 3029493	(47) 16.06.2021	(97) EP 3050026	(47) 23.06.2021	(97) EP 3068373	(47) 23.06.2021	(97) EP 3085133	(47) 23.06.2021
(97) EP 3030231	(47) 23.06.2021	(97) EP 3050279	(47) 16.06.2021	(97) EP 3068877	(47) 09.06.2021	(97) EP 3085268	(47) 16.06.2021
(97) EP 3030520	(47) 09.06.2021	(97) EP 3050714	(47) 02.06.2021	(97) EP 3069370	(47) 23.06.2021	(97) EP 3085278	(47) 09.06.2021
(97) EP 3030614	(47) 16.06.2021	(97) EP 3050821	(47) 09.06.2021	(97) EP 3069577	(47) 23.06.2021	(97) EP 3085466	(47) 02.06.2021
(97) EP 3031340	(47) 02.06.2021	(97) EP 3051149	(47) 02.06.2021	(97) EP 3069582	(47) 23.06.2021	(97) EP 3085627	(47) 23.06.2021
(97) EP 3032264	(47) 02.06.2021	(97) EP 3051258	(47) 02.06.2021	(97) EP 3069792	(47) 16.06.2021	(97) EP 3085762	(47) 16.06.2021
(97) EP 3033042	(47) 09.06.2021	(97) EP 3051648	(47) 02.06.2021	(97) EP 3070105	(47) 23.06.2021	(97) EP 3085892	(47) 02.06.2021

(97) EP 3085985	(47) 09.06.2021	(97) EP 3104147	(47) 02.06.2021	(97) EP 3118077	(47) 16.06.2021	(97) EP 3129657	(47) 09.06.2021
(97) EP 3086022	(47) 09.06.2021	(97) EP 3104164	(47) 02.06.2021	(97) EP 3118436	(47) 02.06.2021	(97) EP 3129783	(47) 02.06.2021
(97) EP 3086023	(47) 09.06.2021	(97) EP 3104290	(47) 02.06.2021	(97) EP 3118640	(47) 23.06.2021	(97) EP 3129792	(47) 02.06.2021
(97) EP 3086217	(47) 02.06.2021	(97) EP 3104904	(47) 16.06.2021	(97) EP 3118813	(47) 02.06.2021	(97) EP 3129866	(47) 23.06.2021
(97) EP 3086425	(47) 23.06.2021	(97) EP 3105048	(47) 16.06.2021	(97) EP 3118848	(47) 02.06.2021	(97) EP 3129958	(47) 02.06.2021
(97) EP 3086451	(47) 09.06.2021	(97) EP 3105174	(47) 09.06.2021	(97) EP 3119126	(47) 16.06.2021	(97) EP 3129971	(47) 02.06.2021
(97) EP 3086479	(47) 23.06.2021	(97) EP 3105175	(47) 23.06.2021	(97) EP 3119346	(47) 02.06.2021	(97) EP 3130012	(47) 09.06.2021
(97) EP 3086717	(47) 23.06.2021	(97) EP 3105265	(47) 02.06.2021	(97) EP 3119400	(47) 02.06.2021	(97) EP 3130030	(47) 02.06.2021
(97) EP 3087138	(47) 09.06.2021	(97) EP 3105268	(47) 09.06.2021	(97) EP 3119653	(47) 09.06.2021	(97) EP 3130058	(47) 16.06.2021
(97) EP 3087194	(47) 16.06.2021	(97) EP 3105331	(47) 23.06.2021	(97) EP 3119885	(47) 02.06.2021	(97) EP 3130071	(47) 09.06.2021
(97) EP 3087806	(47) 09.06.2021	(97) EP 3105519	(47) 16.06.2021	(97) EP 3119981	(47) 02.06.2021	(97) EP 3130086	(47) 09.06.2021
(97) EP 3087855	(47) 16.06.2021	(97) EP 3105667	(47) 09.06.2021	(97) EP 3120119	(47) 16.06.2021	(97) EP 3130103	(47) 16.06.2021
(97) EP 3087877	(47) 02.06.2021	(97) EP 3105829	(47) 23.06.2021	(97) EP 3120121	(47) 02.06.2021	(97) EP 3130138	(47) 02.06.2021
(97) EP 3088163	(47) 23.06.2021	(97) EP 3106523	(47) 23.06.2021	(97) EP 3120162	(47) 09.06.2021	(97) EP 3130201	(47) 23.06.2021
(97) EP 3088571	(47) 02.06.2021	(97) EP 3106621	(47) 02.06.2021	(97) EP 3120192	(47) 02.06.2021	(97) EP 3130587	(47) 16.06.2021
(97) EP 3088728	(47) 23.06.2021	(97) EP 3107105	(47) 16.06.2021	(97) EP 3120396	(47) 02.06.2021	(97) EP 3130616	(47) 09.06.2021
(97) EP 3089005	(47) 02.06.2021	(97) EP 3107171	(47) 23.06.2021	(97) EP 3120606	(47) 02.06.2021	(97) EP 3130838	(47) 23.06.2021
(97) EP 3089019	(47) 09.06.2021	(97) EP 3107183	(47) 09.06.2021	(97) EP 3120872	(47) 09.06.2021	(97) EP 3131337	(47) 02.06.2021
(97) EP 3089147	(47) 23.06.2021	(97) EP 3107229	(47) 16.06.2021	(97) EP 3121107	(47) 23.06.2021	(97) EP 3131360	(47) 23.06.2021
(97) EP 3089170	(47) 02.06.2021	(97) EP 3107557	(47) 09.06.2021	(97) EP 3121622	(47) 16.06.2021	(97) EP 3131520	(47) 09.06.2021
(97) EP 3089362	(47) 02.06.2021	(97) EP 3107751	(47) 02.06.2021	(97) EP 3121628	(47) 02.06.2021	(97) EP 3131600	(47) 16.06.2021
(97) EP 3089542	(47) 09.06.2021	(97) EP 3108272	(47) 09.06.2021	(97) EP 3122307	(47) 23.06.2021	(97) EP 3131615	(47) 09.06.2021
(97) EP 3089804	(47) 09.06.2021	(97) EP 3108358	(47) 23.06.2021	(97) EP 3122363	(47) 23.06.2021	(97) EP 3131835	(47) 09.06.2021
(97) EP 3089919	(47) 16.06.2021	(97) EP 3108384	(47) 16.06.2021	(97) EP 3122423	(47) 16.06.2021	(97) EP 3131994	(47) 09.06.2021
(97) EP 3090233	(47) 16.06.2021	(97) EP 3108386	(47) 23.06.2021	(97) EP 3122543	(47) 23.06.2021	(97) EP 3132023	(47) 02.06.2021
(97) EP 3090525	(47) 16.06.2021	(97) EP 3108442	(47) 02.06.2021	(97) EP 3122582	(47) 02.06.2021	(97) EP 3132037	(47) 02.06.2021
(97) EP 3091230	(47) 09.06.2021	(97) EP 3108500	(47) 23.06.2021	(97) EP 3122893	(47) 02.06.2021	(97) EP 3132212	(47) 09.06.2021
(97) EP 3091610	(47) 23.06.2021	(97) EP 3108596	(47) 23.06.2021	(97) EP 3123123	(47) 02.06.2021	(97) EP 3132254	(47) 02.06.2021
(97) EP 3091634	(47) 16.06.2021	(97) EP 3108846	(47) 23.06.2021	(97) EP 3123352	(47) 02.06.2021	(97) EP 3132338	(47) 02.06.2021
(97) EP 3091687	(47) 23.06.2021	(97) EP 3109556	(47) 16.06.2021	(97) EP 3123509	(47) 23.06.2021	(97) EP 3132345	(47) 02.06.2021
(97) EP 3091948	(47) 09.06.2021	(97) EP 3109570	(47) 16.06.2021	(97) EP 3123554	(47) 23.06.2021	(97) EP 3132384	(47) 02.06.2021
(97) EP 3092108	(47) 02.06.2021	(97) EP 3109768	(47) 09.06.2021	(97) EP 3123623	(47) 23.06.2021	(97) EP 3132548	(47) 02.06.2021
(97) EP 3092248	(47) 23.06.2021	(97) EP 3109919	(47) 23.06.2021	(97) EP 3123761	(47) 09.06.2021	(97) EP 3132803	(47) 09.06.2021
(97) EP 3093021	(47) 02.06.2021	(97) EP 3110002	(47) 16.06.2021	(97) EP 3123822	(47) 16.06.2021	(97) EP 3133191	(47) 02.06.2021
(97) EP 3093182	(47) 23.06.2021	(97) EP 3110226	(47) 09.06.2021	(97) EP 3123838	(47) 23.06.2021	(97) EP 3133290	(47) 09.06.2021
(97) EP 3093225	(47) 09.06.2021	(97) EP 3110770	(47) 23.06.2021	(97) EP 3123843	(47) 09.06.2021	(97) EP 3133400	(47) 09.06.2021
(97) EP 3093307	(47) 02.06.2021	(97) EP 3111004	(47) 02.06.2021	(97) EP 3124317	(47) 16.06.2021	(97) EP 3133569	(47) 09.06.2021
(97) EP 3093696	(47) 02.06.2021	(97) EP 3111138	(47) 23.06.2021	(97) EP 3124342	(47) 02.06.2021	(97) EP 3133612	(47) 16.06.2021
(97) EP 3093715	(47) 09.06.2021	(97) EP 3111474	(47) 23.06.2021	(97) EP 3124656	(47) 02.06.2021	(97) EP 3133763	(47) 09.06.2021
(97) EP 3094314	(47) 23.06.2021	(97) EP 3111630	(47) 02.06.2021	(97) EP 3124684	(47) 09.06.2021	(97) EP 3133931	(47) 02.06.2021
(97) EP 3094471	(47) 02.06.2021	(97) EP 3111702	(47) 23.06.2021	(97) EP 3124797	(47) 16.06.2021	(97) EP 3133970	(47) 23.06.2021
(97) EP 3094607	(47) 09.06.2021	(97) EP 3111849	(47) 23.06.2021	(97) EP 3124943	(47) 02.06.2021	(97) EP 3134082	(47) 02.06.2021
(97) EP 3094838	(47) 02.06.2021	(97) EP 3112073	(47) 02.06.2021	(97) EP 3125033	(47) 02.06.2021	(97) EP 3134141	(47) 09.06.2021
(97) EP 3095047	(47) 23.06.2021	(97) EP 3112140	(47) 02.06.2021	(97) EP 3125530	(47) 09.06.2021	(97) EP 3134158	(47) 02.06.2021
(97) EP 3095174	(47) 09.06.2021	(97) EP 3112439	(47) 23.06.2021	(97) EP 3125924	(47) 16.06.2021	(97) EP 3134476	(47) 23.06.2021
(97) EP 3095891	(47) 09.06.2021	(97) EP 3112504	(47) 23.06.2021	(97) EP 3125975	(47) 09.06.2021	(97) EP 3134699	(47) 02.06.2021
(97) EP 3096019	(47) 02.06.2021	(97) EP 3113055	(47) 02.06.2021	(97) EP 3126038	(47) 02.06.2021	(97) EP 3134716	(47) 02.06.2021
(97) EP 3096068	(47) 23.06.2021	(97) EP 3113070	(47) 02.06.2021	(97) EP 3126083	(47) 02.06.2021	(97) EP 3134785	(47) 02.06.2021
(97) EP 3096170	(47) 23.06.2021	(97) EP 3113213	(47) 23.06.2021	(97) EP 3126236	(47) 09.06.2021	(97) EP 3134788	(47) 02.06.2021
(97) EP 3096286	(47) 23.06.2021	(97) EP 3113275	(47) 09.06.2021	(97) EP 3126252	(47) 02.06.2021	(97) EP 3134960	(47) 02.06.2021
(97) EP 3096666	(47) 16.06.2021	(97) EP 3113430	(47) 16.06.2021	(97) EP 3126520	(47) 09.06.2021	(97) EP 3135145	(47) 02.06.2021
(97) EP 3096687	(47) 09.06.2021	(97) EP 3113753	(47) 16.06.2021	(97) EP 3126727	(47) 02.06.2021	(97) EP 3135211	(47) 23.06.2021
(97) EP 3097029	(47) 09.06.2021	(97) EP 3113924	(47) 09.06.2021	(97) EP 3126842	(47) 02.06.2021	(97) EP 3135412	(47) 02.06.2021
(97) EP 3097447	(47) 23.06.2021	(97) EP 3114584	(47) 23.06.2021	(97) EP 3126922	(47) 02.06.2021	(97) EP 3135633	(47) 09.06.2021
(97) EP 3097578	(47) 02.06.2021	(97) EP 3114728	(47) 09.06.2021	(97) EP 3127002	(47) 09.06.2021	(97) EP 3135700	(47) 09.06.2021
(97) EP 3097875	(47) 16.06.2021	(97) EP 3114792	(47) 09.06.2021	(97) EP 3127030	(47) 09.06.2021	(97) EP 3135754	(47) 23.06.2021
(97) EP 3097921	(47) 23.06.2021	(97) EP 3114831	(47) 09.06.2021	(97) EP 3127192	(47) 09.06.2021	(97) EP 3135783	(47) 09.06.2021
(97) EP 3097987	(47) 16.06.2021	(97) EP 3114929	(47) 16.06.2021	(97) EP 3127478	(47) 09.06.2021	(97) EP 3136131	(47) 02.06.2021
(97) EP 3098782	(47) 16.06.2021	(97) EP 3115028	(47) 23.06.2021	(97) EP 3127575	(47) 02.06.2021	(97) EP 3136430	(47) 16.06.2021
(97) EP 3099269	(47) 16.06.2021	(97) EP 3115974	(47) 23.06.2021	(97) EP 3127580	(47) 09.06.2021	(97) EP 3136450	(47) 09.06.2021
(97) EP 3099369	(47) 16.06.2021	(97) EP 3116135	(47) 16.06.2021	(97) EP 3127722	(47) 16.06.2021	(97) EP 3136515	(47) 09.06.2021
(97) EP 3100797	(47) 16.06.2021	(97) EP 3116189	(47) 02.06.2021	(97) EP 3127868	(47) 16.06.2021	(97) EP 3136688	(47) 23.06.2021
(97) EP 3101233	(47) 02.06.2021	(97) EP 3116313	(47) 23.06.2021	(97) EP 3127869	(47) 09.06.2021	(97) EP 3136996	(47) 16.06.2021
(97) EP 3101683	(47) 16.06.2021	(97) EP 3116457	(47) 16.06.2021	(97) EP 3128165	(47) 16.06.2021	(97) EP 3137141	(47) 23.06.2021
(97) EP 3101894	(47) 23.06.2021	(97) EP 3116525	(47) 23.06.2021	(97) EP 3128178	(47) 09.06.2021	(97) EP 3137273	(47) 02.06.2021
(97) EP 3102215	(47) 16.06.2021	(97) EP 3116694	(47) 23.06.2021	(97) EP 3128272	(47) 16.06.2021	(97) EP 3137456	(47) 02.06.2021
(97) EP 3102545	(47) 16.06.2021	(97) EP 3116834	(47) 02.06.2021	(97) EP 3128671	(47) 16.06.2021	(97) EP 3137780	(47) 09.06.2021
(97) EP 3102613	(47) 09.06.2021	(97) EP 3117071	(47) 02.06.2021	(97) EP 3128778	(47) 23.06.2021	(97) EP 3137888	(47) 02.06.2021
(97) EP 3102621	(47) 09.06.2021	(97) EP 3117136	(47) 09.06.2021	(97) EP 3128996	(47) 02.06.2021	(97) EP 3137957	(47) 02.06.2021
(97) EP 3102751	(47) 09.06.2021	(97) EP 3117198	(47) 16.06.2021	(97) EP 3129134	(47) 02.06.2021	(97) EP 3138123	(47) 02.06.2021
(97) EP 3103114	(47) 02.06.2021	(97) EP 3117204	(47) 16.06.2021	(97) EP 3129271	(47) 02.06.2021	(97) EP 3138167	(47) 02.06.2021
(97) EP 3103136	(47) 23.06.2021	(97) EP 3117227	(47) 16.06.2021	(97) EP 3129366	(47) 09.06.2021	(97) EP 3138233	(47) 02.06.2021
(97) EP 3103238	(47) 23.06.2021	(97) EP 3117310	(47) 09.06.2021	(97) EP 3129440	(47) 16.06.2021	(97) EP 3138582	(47) 02.06.2021
(97) EP 3103519	(47) 02.06.2021	(97) EP 3117695	(47) 16.06.2021	(97) EP 3129516	(47) 09.06.2021	(97) EP 3138665	(47) 02.06.2021
(97) EP 3103884	(47) 09.06.2021	(97) EP 3117725	(47) 09.06.2021	(97) EP 3129583	(47) 02.06.2021	(97) EP 3138732	(47) 16.06.2021
(97) EP 3104046	(47) 23.06.2021	(97) EP 3117892	(47) 02.06.2021	(97) EP 3129636	(47) 16.06.2021	(97) EP 3139371	(47) 16.06.2021

(97) EP 3139859	(47) 23.06.2021	(97) EP 3152437	(47) 09.06.2021	(97) EP 3171781	(47) 16.06.2021	(97) EP 3184048	(47) 16.06.2021
(97) EP 3140034	(47) 02.06.2021	(97) EP 3152598	(47) 23.06.2021	(97) EP 3171785	(47) 23.06.2021	(97) EP 3184136	(47) 02.06.2021
(97) EP 3140043	(47) 23.06.2021	(97) EP 3152906	(47) 16.06.2021	(97) EP 3171879	(47) 23.06.2021	(97) EP 3184181	(47) 23.06.2021
(97) EP 3140104	(47) 16.06.2021	(97) EP 3153279	(47) 02.06.2021	(97) EP 3172006	(47) 16.06.2021	(97) EP 3184233	(47) 23.06.2021
(97) EP 3140441	(47) 16.06.2021	(97) EP 3153351	(47) 16.06.2021	(97) EP 3172264	(47) 16.06.2021	(97) EP 3184309	(47) 02.06.2021
(97) EP 3140624	(47) 09.06.2021	(97) EP 3153365	(47) 16.06.2021	(97) EP 3172290	(47) 02.06.2021	(97) EP 3184616	(47) 09.06.2021
(97) EP 3140777	(47) 23.06.2021	(97) EP 3153902	(47) 02.06.2021	(97) EP 3172559	(47) 16.06.2021	(97) EP 3184720	(47) 02.06.2021
(97) EP 3140931	(47) 23.06.2021	(97) EP 3153915	(47) 02.06.2021	(97) EP 3172694	(47) 02.06.2021	(97) EP 3185016	(47) 23.06.2021
(97) EP 3140944	(47) 23.06.2021	(97) EP 3154407	(47) 02.06.2021	(97) EP 3172750	(47) 16.06.2021	(97) EP 3185045	(47) 16.06.2021
(97) EP 3140963	(47) 02.06.2021	(97) EP 3154737	(47) 09.06.2021	(97) EP 3172770	(47) 02.06.2021	(97) EP 3185211	(47) 02.06.2021
(97) EP 3141013	(47) 23.06.2021	(97) EP 3155146	(47) 23.06.2021	(97) EP 3172821	(47) 16.06.2021	(97) EP 3185279	(47) 02.06.2021
(97) EP 3141194	(47) 09.06.2021	(97) EP 3155395	(47) 02.06.2021	(97) EP 3172856	(47) 02.06.2021	(97) EP 3185542	(47) 02.06.2021
(97) EP 3141415	(47) 16.06.2021	(97) EP 3156129	(47) 09.06.2021	(97) EP 3172896	(47) 23.06.2021	(97) EP 3185760	(47) 09.06.2021
(97) EP 3141624	(47) 02.06.2021	(97) EP 3156253	(47) 09.06.2021	(97) EP 3172925	(47) 09.06.2021	(97) EP 3185782	(47) 02.06.2021
(97) EP 3141992	(47) 09.06.2021	(97) EP 3157326	(47) 16.06.2021	(97) EP 3173005	(47) 02.06.2021	(97) EP 3186094	(47) 23.06.2021
(97) EP 3142093	(47) 23.06.2021	(97) EP 3157752	(47) 23.06.2021	(97) EP 3173688	(47) 09.06.2021	(97) EP 3186207	(47) 02.06.2021
(97) EP 3142216	(47) 02.06.2021	(97) EP 3158076	(47) 16.06.2021	(97) EP 3173787	(47) 02.06.2021	(97) EP 3186245	(47) 23.06.2021
(97) EP 3142264	(47) 02.06.2021	(97) EP 3158570	(47) 02.06.2021	(97) EP 3173944	(47) 02.06.2021	(97) EP 3186332	(47) 02.06.2021
(97) EP 3142756	(47) 02.06.2021	(97) EP 3158641	(47) 16.06.2021	(97) EP 3174146	(47) 02.06.2021	(97) EP 3186523	(47) 02.06.2021
(97) EP 3142801	(47) 23.06.2021	(97) EP 3158662	(47) 09.06.2021	(97) EP 3174537	(47) 23.06.2021	(97) EP 3186700	(47) 23.06.2021
(97) EP 3142895	(47) 16.06.2021	(97) EP 3158685	(47) 02.06.2021	(97) EP 3174894	(47) 23.06.2021	(97) EP 3186855	(47) 02.06.2021
(97) EP 3143037	(47) 23.06.2021	(97) EP 3159704	(47) 09.06.2021	(97) EP 3174932	(47) 09.06.2021	(97) EP 3186902	(47) 09.06.2021
(97) EP 3143306	(47) 23.06.2021	(97) EP 3159766	(47) 02.06.2021	(97) EP 3174948	(47) 09.06.2021	(97) EP 3187224	(47) 02.06.2021
(97) EP 3143389	(47) 23.06.2021	(97) EP 3159911	(47) 09.06.2021	(97) EP 3175282	(47) 09.06.2021	(97) EP 3187509	(47) 16.06.2021
(97) EP 3143490	(47) 09.06.2021	(97) EP 3159920	(47) 16.06.2021	(97) EP 3175345	(47) 23.06.2021	(97) EP 3187587	(47) 02.06.2021
(97) EP 3143659	(47) 23.06.2021	(97) EP 3159921	(47) 16.06.2021	(97) EP 3175378	(47) 09.06.2021	(97) EP 3187714	(47) 23.06.2021
(97) EP 3143778	(47) 16.06.2021	(97) EP 3159923	(47) 16.06.2021	(97) EP 3175384	(47) 16.06.2021	(97) EP 3187728	(47) 16.06.2021
(97) EP 3143836	(47) 02.06.2021	(97) EP 3160159	(47) 02.06.2021	(97) EP 3175496	(47) 16.06.2021	(97) EP 3187729	(47) 02.06.2021
(97) EP 3143893	(47) 02.06.2021	(97) EP 3160789	(47) 16.06.2021	(97) EP 3175515	(47) 02.06.2021	(97) EP 3187894	(47) 09.06.2021
(97) EP 3144015	(47) 02.06.2021	(97) EP 3160808	(47) 16.06.2021	(97) EP 3175799	(47) 23.06.2021	(97) EP 3187947	(47) 09.06.2021
(97) EP 3144129	(47) 23.06.2021	(97) EP 3160824	(47) 09.06.2021	(97) EP 3175802	(47) 09.06.2021	(97) EP 3188653	(47) 23.06.2021
(97) EP 3144139	(47) 23.06.2021	(97) EP 3161055	(47) 16.06.2021	(97) EP 3176218	(47) 02.06.2021	(97) EP 3188815	(47) 09.06.2021
(97) EP 3144252	(47) 09.06.2021	(97) EP 3161096	(47) 23.06.2021	(97) EP 3176313	(47) 23.06.2021	(97) EP 3188816	(47) 09.06.2021
(97) EP 3144474	(47) 09.06.2021	(97) EP 3161345	(47) 09.06.2021	(97) EP 3176576	(47) 23.06.2021	(97) EP 3188940	(47) 09.06.2021
(97) EP 3144699	(47) 23.06.2021	(97) EP 3161969	(47) 23.06.2021	(97) EP 3176944	(47) 16.06.2021	(97) EP 3189135	(47) 02.06.2021
(97) EP 3144712	(47) 02.06.2021	(97) EP 3162203	(47) 16.06.2021	(97) EP 3177043	(47) 16.06.2021	(97) EP 3189153	(47) 16.06.2021
(97) EP 3144903	(47) 09.06.2021	(97) EP 3162351	(47) 02.06.2021	(97) EP 3177118	(47) 23.06.2021	(97) EP 3189187	(47) 09.06.2021
(97) EP 3145135	(47) 02.06.2021	(97) EP 3162387	(47) 09.06.2021	(97) EP 3177197	(47) 23.06.2021	(97) EP 3189497	(47) 23.06.2021
(97) EP 3145172	(47) 09.06.2021	(97) EP 3162796	(47) 09.06.2021	(97) EP 3177306	(47) 09.06.2021	(97) EP 3189579	(47) 02.06.2021
(97) EP 3145219	(47) 16.06.2021	(97) EP 3162817	(47) 16.06.2021	(97) EP 3177346	(47) 23.06.2021	(97) EP 3189653	(47) 16.06.2021
(97) EP 3145359	(47) 23.06.2021	(97) EP 3163055	(47) 02.06.2021	(97) EP 3177479	(47) 23.06.2021	(97) EP 3189709	(47) 02.06.2021
(97) EP 3145460	(47) 23.06.2021	(97) EP 3163088	(47) 02.06.2021	(97) EP 3177762	(47) 02.06.2021	(97) EP 3189917	(47) 09.06.2021
(97) EP 3145571	(47) 23.06.2021	(97) EP 3163404	(47) 09.06.2021	(97) EP 3177781	(47) 23.06.2021	(97) EP 3190161	(47) 16.06.2021
(97) EP 3145685	(47) 16.06.2021	(97) EP 3163416	(47) 16.06.2021	(97) EP 3177844	(47) 09.06.2021	(97) EP 3190458	(47) 09.06.2021
(97) EP 3145783	(47) 23.06.2021	(97) EP 3163459	(47) 23.06.2021	(97) EP 3177888	(47) 16.06.2021	(97) EP 3190523	(47) 09.06.2021
(97) EP 3146355	(47) 09.06.2021	(97) EP 3163564	(47) 09.06.2021	(97) EP 3177993	(47) 23.06.2021	(97) EP 3190538	(47) 16.06.2021
(97) EP 3146514	(47) 09.06.2021	(97) EP 3163701	(47) 09.06.2021	(97) EP 3178181	(47) 02.06.2021	(97) EP 3190682	(47) 02.06.2021
(97) EP 3146737	(47) 16.06.2021	(97) EP 3163767	(47) 09.06.2021	(97) EP 3178290	(47) 23.06.2021	(97) EP 3190957	(47) 23.06.2021
(97) EP 3146901	(47) 02.06.2021	(97) EP 3163989	(47) 02.06.2021	(97) EP 3178317	(47) 02.06.2021	(97) EP 3191256	(47) 16.06.2021
(97) EP 3147016	(47) 23.06.2021	(97) EP 3165438	(47) 09.06.2021	(97) EP 3178323	(47) 23.06.2021	(97) EP 3191663	(47) 09.06.2021
(97) EP 3147263	(47) 23.06.2021	(97) EP 3165549	(47) 16.06.2021	(97) EP 3178521	(47) 02.06.2021	(97) EP 3191722	(47) 23.06.2021
(97) EP 3147338	(47) 16.06.2021	(97) EP 3165852	(47) 09.06.2021	(97) EP 3178754	(47) 23.06.2021	(97) EP 3191773	(47) 16.06.2021
(97) EP 3147677	(47) 16.06.2021	(97) EP 3166614	(47) 16.06.2021	(97) EP 3179074	(47) 02.06.2021	(97) EP 3191876	(47) 16.06.2021
(97) EP 3147680	(47) 02.06.2021	(97) EP 3167177	(47) 09.06.2021	(97) EP 3179337	(47) 16.06.2021	(97) EP 3192140	(47) 09.06.2021
(97) EP 3147893	(47) 09.06.2021	(97) EP 3167542	(47) 09.06.2021	(97) EP 3179796	(47) 23.06.2021	(97) EP 3192477	(47) 23.06.2021
(97) EP 3148083	(47) 23.06.2021	(97) EP 3167612	(47) 16.06.2021	(97) EP 3179965	(47) 16.06.2021	(97) EP 3192618	(47) 09.06.2021
(97) EP 3148220	(47) 09.06.2021	(97) EP 3167835	(47) 02.06.2021	(97) EP 3180110	(47) 02.06.2021	(97) EP 3192641	(47) 09.06.2021
(97) EP 3148588	(47) 23.06.2021	(97) EP 3167941	(47) 16.06.2021	(97) EP 3180229	(47) 02.06.2021	(97) EP 3192751	(47) 16.06.2021
(97) EP 3148784	(47) 23.06.2021	(97) EP 3168041	(47) 23.06.2021	(97) EP 3180600	(47) 02.06.2021	(97) EP 3192983	(47) 02.06.2021
(97) EP 3149218	(47) 23.06.2021	(97) EP 3168122	(47) 02.06.2021	(97) EP 3180694	(47) 09.06.2021	(97) EP 3193374	(47) 09.06.2021
(97) EP 3149398	(47) 23.06.2021	(97) EP 3168457	(47) 16.06.2021	(97) EP 3180729	(47) 16.06.2021	(97) EP 3193502	(47) 16.06.2021
(97) EP 3149548	(47) 23.06.2021	(97) EP 3168858	(47) 16.06.2021	(97) EP 3181215	(47) 23.06.2021	(97) EP 3193604	(47) 16.06.2021
(97) EP 3149710	(47) 23.06.2021	(97) EP 3168886	(47) 02.06.2021	(97) EP 3181911	(47) 02.06.2021	(97) EP 3193672	(47) 09.06.2021
(97) EP 3149877	(47) 16.06.2021	(97) EP 3168923	(47) 16.06.2021	(97) EP 3182270	(47) 23.06.2021	(97) EP 3193980	(47) 16.06.2021
(97) EP 3150033	(47) 23.06.2021	(97) EP 3168932	(47) 02.06.2021	(97) EP 3182318	(47) 16.06.2021	(97) EP 3194032	(47) 23.06.2021
(97) EP 3150177	(47) 02.06.2021	(97) EP 3169021	(47) 23.06.2021	(97) EP 3182401	(47) 09.06.2021	(97) EP 3194631	(47) 02.06.2021
(97) EP 3150419	(47) 23.06.2021	(97) EP 3169410	(47) 23.06.2021	(97) EP 3182599	(47) 16.06.2021	(97) EP 3194759	(47) 23.06.2021
(97) EP 3150489	(47) 16.06.2021	(97) EP 3169488	(47) 02.06.2021	(97) EP 3182710	(47) 02.06.2021	(97) EP 3194783	(47) 16.06.2021
(97) EP 3150688	(47) 16.06.2021	(97) EP 3169884	(47) 16.06.2021	(97) EP 3182720	(47) 09.06.2021	(97) EP 3194896	(47) 16.06.2021
(97) EP 3150798	(47) 16.06.2021	(97) EP 3170010	(47) 23.06.2021	(97) EP 3182788	(47) 09.06.2021	(97) EP 3194904	(47) 02.06.2021
(97) EP 3150807	(47) 16.06.2021	(97) EP 3170394	(47) 16.06.2021	(97) EP 3182883	(47) 23.06.2021	(97) EP 3194906	(47) 09.06.2021
(97) EP 3150874	(47) 23.06.2021	(97) EP 3170855	(47) 09.06.2021	(97) EP 3183042	(47) 02.06.2021	(97) EP 3195345	(47) 16.06.2021
(97) EP 3151400	(47) 16.06.2021	(97) EP 3170901	(47) 02.06.2021	(97) EP 3183073	(47) 16.06.2021	(97) EP 3195403	(47) 02.06.2021
(97) EP 3151482	(47) 02.06.2021	(97) EP 3170928	(47) 16.06.2021	(97) EP 3183345	(47) 16.06.2021	(97) EP 3195434	(47) 16.06.2021
(97) EP 3151713	(47) 02.06.2021	(97) EP 3170974	(47) 02.06.2021	(97) EP 3183681	(47) 09.06.2021	(97) EP 3195478	(47) 02.06.2021
(97) EP 3152047	(47) 23.06.2021	(97) EP 3171200	(47) 23.06.2021	(97) EP 3183927	(47) 16.06.2021	(97) EP 3195500	(47) 23.06.2021

(97) EP 3195840	(47) 02.06.2021	(97) EP 3209100	(47) 23.06.2021	(97) EP 3219062	(47) 02.06.2021	(97) EP 3231516	(47) 02.06.2021
(97) EP 3195930	(47) 09.06.2021	(97) EP 3209321	(47) 23.06.2021	(97) EP 3219072	(47) 09.06.2021	(97) EP 3231630	(47) 02.06.2021
(97) EP 3196165	(47) 09.06.2021	(97) EP 3209440	(47) 02.06.2021	(97) EP 3219428	(47) 23.06.2021	(97) EP 3232346	(47) 02.06.2021
(97) EP 3196269	(47) 02.06.2021	(97) EP 3209653	(47) 09.06.2021	(97) EP 3219749	(47) 23.06.2021	(97) EP 3232369	(47) 16.06.2021
(97) EP 3196524	(47) 09.06.2021	(97) EP 3209867	(47) 16.06.2021	(97) EP 3219931	(47) 02.06.2021	(97) EP 3232372	(47) 09.06.2021
(97) EP 3196606	(47) 02.06.2021	(97) EP 3209949	(47) 23.06.2021	(97) EP 3219932	(47) 02.06.2021	(97) EP 3232410	(47) 16.06.2021
(97) EP 3196682	(47) 23.06.2021	(97) EP 3210307	(47) 23.06.2021	(97) EP 3220580	(47) 16.06.2021	(97) EP 3232526	(47) 02.06.2021
(97) EP 3196926	(47) 16.06.2021	(97) EP 3210337	(47) 02.06.2021	(97) EP 3220659	(47) 23.06.2021	(97) EP 3232561	(47) 23.06.2021
(97) EP 3196975	(47) 23.06.2021	(97) EP 3210365	(47) 02.06.2021	(97) EP 3220710	(47) 02.06.2021	(97) EP 3232892	(47) 16.06.2021
(97) EP 3197006	(47) 16.06.2021	(97) EP 3210768	(47) 23.06.2021	(97) EP 3220845	(47) 16.06.2021	(97) EP 3233068	(47) 16.06.2021
(97) EP 3197153	(47) 23.06.2021	(97) EP 3210933	(47) 16.06.2021	(97) EP 3220946	(47) 09.06.2021	(97) EP 3233147	(47) 23.06.2021
(97) EP 3197667	(47) 02.06.2021	(97) EP 3211086	(47) 09.06.2021	(97) EP 3220992	(47) 23.06.2021	(97) EP 3233265	(47) 02.06.2021
(97) EP 3197703	(47) 02.06.2021	(97) EP 3211409	(47) 16.06.2021	(97) EP 3220995	(47) 02.06.2021	(97) EP 3233267	(47) 02.06.2021
(97) EP 3197741	(47) 02.06.2021	(97) EP 3211495	(47) 09.06.2021	(97) EP 3221414	(47) 02.06.2021	(97) EP 3233283	(47) 16.06.2021
(97) EP 3197777	(47) 02.06.2021	(97) EP 3211949	(47) 09.06.2021	(97) EP 3221692	(47) 23.06.2021	(97) EP 3233479	(47) 02.06.2021
(97) EP 3198080	(47) 09.06.2021	(97) EP 3211977	(47) 16.06.2021	(97) EP 3221774	(47) 09.06.2021	(97) EP 3233493	(47) 16.06.2021
(97) EP 3198664	(47) 23.06.2021	(97) EP 3211979	(47) 09.06.2021	(97) EP 3222295	(47) 02.06.2021	(97) EP 3233495	(47) 16.06.2021
(97) EP 3198709	(47) 16.06.2021	(97) EP 3212017	(47) 16.06.2021	(97) EP 3222694	(47) 09.06.2021	(97) EP 3233495	(47) 09.06.2021
(97) EP 3198936	(47) 16.06.2021	(97) EP 3212059	(47) 23.06.2021	(97) EP 3222695	(47) 02.06.2021	(97) EP 3233959	(47) 02.06.2021
(97) EP 3199155	(47) 16.06.2021	(97) EP 3212095	(47) 02.06.2021	(97) EP 3222789	(47) 23.06.2021	(97) EP 3234023	(47) 23.06.2021
(97) EP 3199351	(47) 09.06.2021	(97) EP 3212331	(47) 23.06.2021	(97) EP 3222947	(47) 16.06.2021	(97) EP 3234035	(47) 02.06.2021
(97) EP 3199809	(47) 09.06.2021	(97) EP 3212333	(47) 02.06.2021	(97) EP 3223032	(47) 09.06.2021	(97) EP 3234463	(47) 02.06.2021
(97) EP 3200103	(47) 09.06.2021	(97) EP 3212445	(47) 09.06.2021	(97) EP 3223082	(47) 23.06.2021	(97) EP 3234648	(47) 23.06.2021
(97) EP 3200189	(47) 02.06.2021	(97) EP 3212502	(47) 09.06.2021	(97) EP 3223452	(47) 09.06.2021	(97) EP 3234653	(47) 02.06.2021
(97) EP 3200521	(47) 02.06.2021	(97) EP 3212637	(47) 02.06.2021	(97) EP 3223783	(47) 23.06.2021	(97) EP 3234662	(47) 23.06.2021
(97) EP 3200638	(47) 23.06.2021	(97) EP 3212723	(47) 16.06.2021	(97) EP 3223869	(47) 09.06.2021	(97) EP 3234697	(47) 16.06.2021
(97) EP 3200662	(47) 02.06.2021	(97) EP 3212805	(47) 16.06.2021	(97) EP 3223955	(47) 23.06.2021	(97) EP 3234717	(47) 09.06.2021
(97) EP 3200664	(47) 09.06.2021	(97) EP 3213197	(47) 23.06.2021	(97) EP 3224300	(47) 02.06.2021	(97) EP 3235046	(47) 16.06.2021
(97) EP 3200975	(47) 09.06.2021	(97) EP 3213200	(47) 16.06.2021	(97) EP 3224709	(47) 09.06.2021	(97) EP 3235145	(47) 02.06.2021
(97) EP 3200977	(47) 02.06.2021	(97) EP 3213335	(47) 16.06.2021	(97) EP 3225002	(47) 16.06.2021	(97) EP 3235342	(47) 09.06.2021
(97) EP 3201213	(47) 02.06.2021	(97) EP 3213347	(47) 02.06.2021	(97) EP 3225097	(47) 23.06.2021	(97) EP 3235479	(47) 02.06.2021
(97) EP 3201823	(47) 09.06.2021	(97) EP 3213721	(47) 02.06.2021	(97) EP 3225348	(47) 02.06.2021	(97) EP 3235779	(47) 09.06.2021
(97) EP 3201876	(47) 23.06.2021	(97) EP 3213845	(47) 16.06.2021	(97) EP 3225407	(47) 16.06.2021	(97) EP 3235906	(47) 23.06.2021
(97) EP 3201909	(47) 23.06.2021	(97) EP 3213880	(47) 09.06.2021	(97) EP 3225452	(47) 09.06.2021	(97) EP 3235937	(47) 09.06.2021
(97) EP 3202103	(47) 16.06.2021	(97) EP 3214116	(47) 23.06.2021	(97) EP 3225893	(47) 09.06.2021	(97) EP 3235939	(47) 09.06.2021
(97) EP 3202350	(47) 02.06.2021	(97) EP 3214329	(47) 02.06.2021	(97) EP 3226036	(47) 16.06.2021	(97) EP 3236017	(47) 02.06.2021
(97) EP 3202713	(47) 16.06.2021	(97) EP 3214627	(47) 16.06.2021	(97) EP 3226037	(47) 09.06.2021	(97) EP 3236059	(47) 23.06.2021
(97) EP 3202757	(47) 02.06.2021	(97) EP 3214645	(47) 02.06.2021	(97) EP 3226072	(47) 16.06.2021	(97) EP 3236103	(47) 02.06.2021
(97) EP 3203075	(47) 02.06.2021	(97) EP 3214992	(47) 23.06.2021	(97) EP 3226173	(47) 16.06.2021	(97) EP 3236209	(47) 09.06.2021
(97) EP 3203077	(47) 16.06.2021	(97) EP 3215332	(47) 16.06.2021	(97) EP 3226563	(47) 23.06.2021	(97) EP 3236281	(47) 16.06.2021
(97) EP 3203081	(47) 16.06.2021	(97) EP 3215517	(47) 16.06.2021	(97) EP 3226925	(47) 23.06.2021	(97) EP 3236304	(47) 16.06.2021
(97) EP 3203217	(47) 16.06.2021	(97) EP 3215546	(47) 16.06.2021	(97) EP 3226977	(47) 23.06.2021	(97) EP 3236380	(47) 02.06.2021
(97) EP 3203545	(47) 09.06.2021	(97) EP 3215553	(47) 02.06.2021	(97) EP 3227100	(47) 23.06.2021	(97) EP 3236454	(47) 16.06.2021
(97) EP 3203611	(47) 16.06.2021	(97) EP 3215596	(47) 16.06.2021	(97) EP 3227132	(47) 02.06.2021	(97) EP 3236567	(47) 09.06.2021
(97) EP 3203690	(47) 02.06.2021	(97) EP 3215599	(47) 23.06.2021	(97) EP 3227656	(47) 02.06.2021	(97) EP 3237214	(47) 02.06.2021
(97) EP 3204052	(47) 23.06.2021	(97) EP 3215669	(47) 09.06.2021	(97) EP 3227804	(47) 09.06.2021	(97) EP 3237494	(47) 16.06.2021
(97) EP 3204090	(47) 23.06.2021	(97) EP 3215689	(47) 23.06.2021	(97) EP 3227977	(47) 02.06.2021	(97) EP 3237785	(47) 16.06.2021
(97) EP 3204110	(47) 02.06.2021	(97) EP 3215967	(47) 02.06.2021	(97) EP 3228086	(47) 16.06.2021	(97) EP 3237982	(47) 16.06.2021
(97) EP 3204119	(47) 09.06.2021	(97) EP 3216049	(47) 16.06.2021	(97) EP 3228096	(47) 23.06.2021	(97) EP 3238370	(47) 02.06.2021
(97) EP 3204268	(47) 16.06.2021	(97) EP 3216261	(47) 23.06.2021	(97) EP 3228262	(47) 02.06.2021	(97) EP 3238388	(47) 09.06.2021
(97) EP 3204343	(47) 09.06.2021	(97) EP 3216447	(47) 02.06.2021	(97) EP 3228706	(47) 23.06.2021	(97) EP 3238490	(47) 23.06.2021
(97) EP 3204521	(47) 02.06.2021	(97) EP 3216547	(47) 23.06.2021	(97) EP 3228744	(47) 02.06.2021	(97) EP 3238592	(47) 02.06.2021
(97) EP 3204740	(47) 02.06.2021	(97) EP 3216586	(47) 16.06.2021	(97) EP 3228819	(47) 09.06.2021	(97) EP 3238642	(47) 23.06.2021
(97) EP 3204845	(47) 16.06.2021	(97) EP 3216594	(47) 16.06.2021	(97) EP 3228824	(47) 02.06.2021	(97) EP 3238648	(47) 09.06.2021
(97) EP 3205004	(47) 02.06.2021	(97) EP 3216599	(47) 09.06.2021	(97) EP 3228964	(47) 16.06.2021	(97) EP 3238975	(47) 23.06.2021
(97) EP 3205125	(47) 16.06.2021	(97) EP 3216782	(47) 02.06.2021	(97) EP 3228964	(47) 16.06.2021	(97) EP 3238976	(47) 02.06.2021
(97) EP 3205514	(47) 23.06.2021	(97) EP 3216783	(47) 09.06.2021	(97) EP 3229291	(47) 09.06.2021	(97) EP 3239167	(47) 23.06.2021
(97) EP 3205743	(47) 02.06.2021	(97) EP 3216888	(47) 02.06.2021	(97) EP 3229350	(47) 23.06.2021	(97) EP 3239176	(47) 16.06.2021
(97) EP 3206094	(47) 09.06.2021	(97) EP 3217019	(47) 16.06.2021	(97) EP 3229399	(47) 02.06.2021	(97) EP 3239230	(47) 02.06.2021
(97) EP 3206098	(47) 16.06.2021	(97) EP 3217242	(47) 09.06.2021	(97) EP 3229457	(47) 09.06.2021	(97) EP 3239318	(47) 02.06.2021
(97) EP 3206120	(47) 16.06.2021	(97) EP 3217270	(47) 02.06.2021	(97) EP 3229574	(47) 02.06.2021	(97) EP 3239320	(47) 02.06.2021
(97) EP 3206940	(47) 16.06.2021	(97) EP 3217272	(47) 23.06.2021	(97) EP 3229577	(47) 02.06.2021	(97) EP 3239371	(47) 23.06.2021
(97) EP 3207005	(47) 16.06.2021	(97) EP 3217273	(47) 23.06.2021	(97) EP 3229610	(47) 09.06.2021	(97) EP 3239376	(47) 09.06.2021
(97) EP 3207068	(47) 16.06.2021	(97) EP 3217530	(47) 16.06.2021	(97) EP 3229646	(47) 16.06.2021	(97) EP 3239416	(47) 09.06.2021
(97) EP 3207103	(47) 23.06.2021	(97) EP 3217640	(47) 09.06.2021	(97) EP 3229735	(47) 09.06.2021	(97) EP 3239435	(47) 02.06.2021
(97) EP 3207186	(47) 16.06.2021	(97) EP 3217935	(47) 16.06.2021	(97) EP 3229866	(47) 02.06.2021	(97) EP 3239473	(47) 02.06.2021
(97) EP 3207206	(47) 23.06.2021	(97) EP 3218171	(47) 16.06.2021	(97) EP 3229866	(47) 02.06.2021	(97) EP 3239503	(47) 02.06.2021
(97) EP 3207418	(47) 02.06.2021	(97) EP 3218358	(47) 16.06.2021	(97) EP 3230140	(47) 09.06.2021	(97) EP 3239562	(47) 23.06.2021
(97) EP 3207626	(47) 02.06.2021	(97) EP 3218487	(47) 16.06.2021	(97) EP 3230143	(47) 16.06.2021	(97) EP 3239594	(47) 02.06.2021
(97) EP 3207699	(47) 09.06.2021	(97) EP 3218493	(47) 02.06.2021	(97) EP 3230217	(47) 02.06.2021	(97) EP 3239594	(47) 02.06.2021
(97) EP 3207704	(47) 02.06.2021	(97) EP 3218585	(47) 16.06.2021	(97) EP 3230367	(47) 16.06.2021	(97) EP 3239784	(47) 09.06.2021
(97) EP 3207712	(47) 09.06.2021	(97) EP 3218585	(47) 16.06.2021	(97) EP 3230655	(47) 02.06.2021	(97) EP 3239870	(47) 02.06.2021
(97) EP 3207951	(47) 16.06.2021	(97) EP 3218609	(47) 23.06.2021	(97) EP 3231052	(47) 23.06.2021	(97) EP 3240022	(47) 16.06.2021
(97) EP 3207951	(47) 16.06.2021	(97) EP 3218650	(47) 23.06.2021	(97) EP 3231124	(47) 02.06.2021	(97) EP 3240055	(47) 23.06.2021
(97) EP 3207979	(47) 09.06.2021	(97) EP 3218674	(47) 23.06.2021	(97) EP 3231205	(47) 02.06.2021	(97) EP 3240127	(47) 02.06.2021
(97) EP 3208804	(47) 23.06.2021	(97) EP 3218685	(47) 16.06.2021	(97) EP 3231269	(47) 02.06.2021	(97) EP 3240395	(47) 02.06.2021
(97) EP 3208934	(47) 02.06.2021	(97) EP 3218849	(47) 02.06.2021	(97) EP 3231308	(47) 16.06.2021	(97) EP 3240599	(47) 09.06.2021

(97) EP 3240890	(47) 16.06.2021	(97) EP 3251157	(47) 02.06.2021	(97) EP 3261644	(47) 02.06.2021	(97) EP 3272844	(47) 16.06.2021
(97) EP 3240959	(47) 23.06.2021	(97) EP 3251348	(47) 09.06.2021	(97) EP 3261737	(47) 09.06.2021	(97) EP 3273009	(47) 16.06.2021
(97) EP 3241010	(47) 02.06.2021	(97) EP 3251412	(47) 16.06.2021	(97) EP 3261779	(47) 02.06.2021	(97) EP 3273065	(47) 16.06.2021
(97) EP 3241045	(47) 16.06.2021	(97) EP 3251491	(47) 16.06.2021	(97) EP 3261852	(47) 02.06.2021	(97) EP 3273075	(47) 09.06.2021
(97) EP 3241575	(47) 02.06.2021	(97) EP 3252097	(47) 02.06.2021	(97) EP 3261930	(47) 09.06.2021	(97) EP 3273276	(47) 23.06.2021
(97) EP 3241790	(47) 23.06.2021	(97) EP 3252286	(47) 02.06.2021	(97) EP 3261952	(47) 16.06.2021	(97) EP 3273413	(47) 23.06.2021
(97) EP 3241915	(47) 23.06.2021	(97) EP 3252411	(47) 02.06.2021	(97) EP 3262098	(47) 16.06.2021	(97) EP 3273508	(47) 02.06.2021
(97) EP 3241949	(47) 02.06.2021	(97) EP 3252483	(47) 02.06.2021	(97) EP 3262156	(47) 23.06.2021	(97) EP 3273942	(47) 16.06.2021
(97) EP 3242022	(47) 23.06.2021	(97) EP 3252540	(47) 23.06.2021	(97) EP 3262321	(47) 02.06.2021	(97) EP 3274155	(47) 02.06.2021
(97) EP 3242097	(47) 02.06.2021	(97) EP 3252582	(47) 16.06.2021	(97) EP 3262372	(47) 16.06.2021	(97) EP 3274210	(47) 23.06.2021
(97) EP 3242176	(47) 02.06.2021	(97) EP 3252610	(47) 16.06.2021	(97) EP 3262389	(47) 16.06.2021	(97) EP 3274278	(47) 23.06.2021
(97) EP 3242177	(47) 02.06.2021	(97) EP 3252789	(47) 23.06.2021	(97) EP 3262419	(47) 23.06.2021	(97) EP 3274425	(47) 16.06.2021
(97) EP 3242254	(47) 23.06.2021	(97) EP 3252963	(47) 09.06.2021	(97) EP 3262819	(47) 16.06.2021	(97) EP 3274477	(47) 09.06.2021
(97) EP 3242266	(47) 23.06.2021	(97) EP 3253066	(47) 09.06.2021	(97) EP 3262839	(47) 16.06.2021	(97) EP 3274556	(47) 09.06.2021
(97) EP 3242308	(47) 16.06.2021	(97) EP 3253069	(47) 09.06.2021	(97) EP 3262861	(47) 02.06.2021	(97) EP 3274710	(47) 09.06.2021
(97) EP 3242552	(47) 09.06.2021	(97) EP 3253291	(47) 16.06.2021	(97) EP 3263375	(47) 16.06.2021	(97) EP 3274911	(47) 09.06.2021
(97) EP 3242714	(47) 02.06.2021	(97) EP 3253528	(47) 09.06.2021	(97) EP 3263886	(47) 16.06.2021	(97) EP 3274959	(47) 16.06.2021
(97) EP 3242862	(47) 09.06.2021	(97) EP 3253698	(47) 09.06.2021	(97) EP 3264221	(47) 02.06.2021	(97) EP 3275123	(47) 09.06.2021
(97) EP 3242961	(47) 23.06.2021	(97) EP 3253764	(47) 09.06.2021	(97) EP 3264224	(47) 23.06.2021	(97) EP 3275396	(47) 16.06.2021
(97) EP 3243100	(47) 16.06.2021	(97) EP 3253870	(47) 23.06.2021	(97) EP 3264634	(47) 02.06.2021	(97) EP 3275456	(47) 02.06.2021
(97) EP 3243212	(47) 09.06.2021	(97) EP 3254616	(47) 09.06.2021	(97) EP 3264935	(47) 16.06.2021	(97) EP 3275727	(47) 16.06.2021
(97) EP 3243261	(47) 16.06.2021	(97) EP 3254652	(47) 02.06.2021	(97) EP 3265048	(47) 23.06.2021	(97) EP 3275883	(47) 02.06.2021
(97) EP 3243264	(47) 09.06.2021	(97) EP 3254835	(47) 16.06.2021	(97) EP 3265116	(47) 02.06.2021	(97) EP 3275896	(47) 16.06.2021
(97) EP 3243359	(47) 23.06.2021	(97) EP 3254883	(47) 23.06.2021	(97) EP 3265126	(47) 02.06.2021	(97) EP 3276263	(47) 16.06.2021
(97) EP 3243687	(47) 02.06.2021	(97) EP 3255061	(47) 16.06.2021	(97) EP 3265159	(47) 23.06.2021	(97) EP 3276283	(47) 02.06.2021
(97) EP 3243700	(47) 23.06.2021	(97) EP 3255288	(47) 02.06.2021	(97) EP 3265312	(47) 09.06.2021	(97) EP 3276335	(47) 09.06.2021
(97) EP 3243891	(47) 16.06.2021	(97) EP 3255481	(47) 02.06.2021	(97) EP 3265423	(47) 09.06.2021	(97) EP 3276810	(47) 02.06.2021
(97) EP 3244145	(47) 02.06.2021	(97) EP 3255605	(47) 02.06.2021	(97) EP 3265584	(47) 02.06.2021	(97) EP 3276842	(47) 23.06.2021
(97) EP 3244443	(47) 23.06.2021	(97) EP 3255624	(47) 02.06.2021	(97) EP 3265605	(47) 02.06.2021	(97) EP 3276889	(47) 23.06.2021
(97) EP 3244554	(47) 23.06.2021	(97) EP 3255644	(47) 02.06.2021	(97) EP 3265793	(47) 16.06.2021	(97) EP 3277019	(47) 23.06.2021
(97) EP 3244588	(47) 23.06.2021	(97) EP 3255700	(47) 02.06.2021	(97) EP 3265821	(47) 16.06.2021	(97) EP 3277039	(47) 02.06.2021
(97) EP 3244692	(47) 23.06.2021	(97) EP 3255775	(47) 02.06.2021	(97) EP 3266015	(47) 16.06.2021	(97) EP 3277211	(47) 09.06.2021
(97) EP 3244941	(47) 16.06.2021	(97) EP 3255782	(47) 23.06.2021	(97) EP 3266255	(47) 16.06.2021	(97) EP 3277236	(47) 16.06.2021
(97) EP 3245024	(47) 02.06.2021	(97) EP 3256041	(47) 09.06.2021	(97) EP 3267405	(47) 09.06.2021	(97) EP 3277313	(47) 23.06.2021
(97) EP 3245029	(47) 16.06.2021	(97) EP 3256302	(47) 23.06.2021	(97) EP 3267566	(47) 23.06.2021	(97) EP 3277361	(47) 09.06.2021
(97) EP 3245087	(47) 23.06.2021	(97) EP 3256338	(47) 09.06.2021	(97) EP 3267611	(47) 09.06.2021	(97) EP 3277407	(47) 16.06.2021
(97) EP 3245159	(47) 02.06.2021	(97) EP 3256484	(47) 23.06.2021	(97) EP 3267646	(47) 02.06.2021	(97) EP 3277479	(47) 09.06.2021
(97) EP 3245268	(47) 09.06.2021	(97) EP 3256538	(47) 09.06.2021	(97) EP 3267941	(47) 16.06.2021	(97) EP 3277587	(47) 16.06.2021
(97) EP 3245292	(47) 09.06.2021	(97) EP 3256920	(47) 23.06.2021	(97) EP 3268052	(47) 23.06.2021	(97) EP 3277869	(47) 09.06.2021
(97) EP 3245500	(47) 09.06.2021	(97) EP 3256993	(47) 16.06.2021	(97) EP 3268184	(47) 16.06.2021	(97) EP 3277928	(47) 23.06.2021
(97) EP 3245601	(47) 16.06.2021	(97) EP 3257035	(47) 16.06.2021	(97) EP 3268238	(47) 23.06.2021	(97) EP 3278032	(47) 02.06.2021
(97) EP 3245758	(47) 02.06.2021	(97) EP 3257183	(47) 16.06.2021	(97) EP 3268521	(47) 16.06.2021	(97) EP 3278395	(47) 09.06.2021
(97) EP 3246398	(47) 16.06.2021	(97) EP 3257214	(47) 02.06.2021	(97) EP 3268753	(47) 16.06.2021	(97) EP 3278448	(47) 09.06.2021
(97) EP 3246637	(47) 16.06.2021	(97) EP 3257435	(47) 09.06.2021	(97) EP 3268943	(47) 02.06.2021	(97) EP 3278575	(47) 02.06.2021
(97) EP 3246696	(47) 23.06.2021	(97) EP 3257454	(47) 09.06.2021	(97) EP 3269076	(47) 09.06.2021	(97) EP 3278945	(47) 09.06.2021
(97) EP 3246761	(47) 09.06.2021	(97) EP 3257672	(47) 02.06.2021	(97) EP 3269141	(47) 23.06.2021	(97) EP 3278965	(47) 02.06.2021
(97) EP 3246789	(47) 23.06.2021	(97) EP 3257890	(47) 02.06.2021	(97) EP 3269206	(47) 09.06.2021	(97) EP 3278980	(47) 02.06.2021
(97) EP 3246975	(47) 02.06.2021	(97) EP 3258153	(47) 09.06.2021	(97) EP 3269306	(47) 16.06.2021	(97) EP 3278994	(47) 02.06.2021
(97) EP 3247082	(47) 16.06.2021	(97) EP 3258326	(47) 09.06.2021	(97) EP 3269603	(47) 23.06.2021	(97) EP 3279187	(47) 02.06.2021
(97) EP 3247312	(47) 16.06.2021	(97) EP 3258338	(47) 16.06.2021	(97) EP 3269691	(47) 09.06.2021	(97) EP 3279244	(47) 02.06.2021
(97) EP 3247370	(47) 02.06.2021	(97) EP 3258414	(47) 16.06.2021	(97) EP 3269786	(47) 02.06.2021	(97) EP 3279386	(47) 09.06.2021
(97) EP 3247558	(47) 02.06.2021	(97) EP 3258617	(47) 02.06.2021	(97) EP 3269999	(47) 23.06.2021	(97) EP 3279440	(47) 23.06.2021
(97) EP 3247563	(47) 23.06.2021	(97) EP 3258853	(47) 23.06.2021	(97) EP 3270058	(47) 16.06.2021	(97) EP 3279711	(47) 23.06.2021
(97) EP 3247607	(47) 23.06.2021	(97) EP 3258927	(47) 09.06.2021	(97) EP 3270134	(47) 09.06.2021	(97) EP 3279727	(47) 09.06.2021
(97) EP 3247683	(47) 09.06.2021	(97) EP 3259037	(47) 02.06.2021	(97) EP 3270306	(47) 16.06.2021	(97) EP 3279801	(47) 23.06.2021
(97) EP 3248095	(47) 16.06.2021	(97) EP 3259156	(47) 02.06.2021	(97) EP 3270534	(47) 02.06.2021	(97) EP 3279900	(47) 02.06.2021
(97) EP 3248197	(47) 23.06.2021	(97) EP 3259216	(47) 09.06.2021	(97) EP 3270541	(47) 23.06.2021	(97) EP 3279905	(47) 02.06.2021
(97) EP 3248233	(47) 23.06.2021	(97) EP 3259283	(47) 09.06.2021	(97) EP 3270739	(47) 23.06.2021	(97) EP 3279979	(47) 02.06.2021
(97) EP 3248335	(47) 02.06.2021	(97) EP 3259503	(47) 16.06.2021	(97) EP 3270809	(47) 02.06.2021	(97) EP 3280000	(47) 02.06.2021
(97) EP 3248765	(47) 23.06.2021	(97) EP 3259755	(47) 02.06.2021	(97) EP 3270867	(47) 09.06.2021	(97) EP 3280035	(47) 16.06.2021
(97) EP 3249009	(47) 23.06.2021	(97) EP 3259877	(47) 02.06.2021	(97) EP 3270995	(47) 23.06.2021	(97) EP 3280041	(47) 02.06.2021
(97) EP 3249075	(47) 16.06.2021	(97) EP 3259974	(47) 02.06.2021	(97) EP 3271198	(47) 16.06.2021	(97) EP 3280216	(47) 09.06.2021
(97) EP 3249105	(47) 16.06.2021	(97) EP 3260243	(47) 02.06.2021	(97) EP 3271323	(47) 23.06.2021	(97) EP 3280259	(47) 09.06.2021
(97) EP 3249300	(47) 23.06.2021	(97) EP 3260345	(47) 23.06.2021	(97) EP 3271435	(47) 09.06.2021	(97) EP 3280396	(47) 23.06.2021
(97) EP 3249717	(47) 23.06.2021	(97) EP 3260454	(47) 09.06.2021	(97) EP 3271484	(47) 02.06.2021	(97) EP 3280435	(47) 02.06.2021
(97) EP 3249732	(47) 02.06.2021	(97) EP 3260677	(47) 02.06.2021	(97) EP 3271611	(47) 23.06.2021	(97) EP 3280458	(47) 09.06.2021
(97) EP 3249785	(47) 16.06.2021	(97) EP 3260679	(47) 16.06.2021	(97) EP 3271807	(47) 16.06.2021	(97) EP 3280463	(47) 09.06.2021
(97) EP 3250065	(47) 09.06.2021	(97) EP 3260708	(47) 02.06.2021	(97) EP 3272059	(47) 16.06.2021	(97) EP 3280535	(47) 23.06.2021
(97) EP 3250095	(47) 16.06.2021	(97) EP 3260761	(47) 02.06.2021	(97) EP 3272079	(47) 02.06.2021	(97) EP 3280601	(47) 09.06.2021
(97) EP 3250549	(47) 23.06.2021	(97) EP 3261206	(47) 16.06.2021	(97) EP 3272094	(47) 23.06.2021	(97) EP 3280616	(47) 02.06.2021
(97) EP 3250656	(47) 16.06.2021	(97) EP 3261232	(47) 16.06.2021	(97) EP 3272167	(47) 09.06.2021	(97) EP 3280646	(47) 02.06.2021
(97) EP 3250743	(47) 09.06.2021	(97) EP 3261268	(47) 09.06.2021	(97) EP 3272223	(47) 16.06.2021	(97) EP 3280652	(47) 02.06.2021
(97) EP 3250787	(47) 02.06.2021	(97) EP 3261291	(47) 16.06.2021	(97) EP 3272236	(47) 16.06.2021	(97) EP 3280726	(47) 02.06.2021
(97) EP 3250942	(47) 02.06.2021	(97) EP 3261327	(47) 23.06.2021	(97) EP 3272307	(47) 23.06.2021	(97) EP 3280841	(47) 16.06.2021
(97) EP 3250977	(47) 16.06.2021	(97) EP 3261547	(47) 09.06.2021	(97) EP 3272545	(47) 23.06.2021	(97) EP 3281324	(47) 02.06.2021
(97) EP 3251047	(47) 02.06.2021	(97) EP 3261596	(47) 16.06.2021	(97) EP 3272713	(47) 09.06.2021	(97) EP 3281347	(47) 02.06.2021

(97) EP 3281349	(47) 02.06.2021	(97) EP 3288076	(47) 23.06.2021	(97) EP 3294960	(47) 09.06.2021	(97) EP 3304533	(47) 02.06.2021
(97) EP 3281406	(47) 02.06.2021	(97) EP 3288208	(47) 23.06.2021	(97) EP 3295267	(47) 02.06.2021	(97) EP 3304759	(47) 23.06.2021
(97) EP 3281424	(47) 02.06.2021	(97) EP 3288305	(47) 02.06.2021	(97) EP 3295502	(47) 23.06.2021	(97) EP 3304886	(47) 02.06.2021
(97) EP 3281471	(47) 16.06.2021	(97) EP 3288344	(47) 09.06.2021	(97) EP 3295597	(47) 16.06.2021	(97) EP 3305305	(47) 09.06.2021
(97) EP 3281614	(47) 16.06.2021	(97) EP 3288405	(47) 02.06.2021	(97) EP 3295752	(47) 23.06.2021	(97) EP 3305524	(47) 23.06.2021
(97) EP 3281622	(47) 02.06.2021	(97) EP 3288439	(47) 23.06.2021	(97) EP 3295807	(47) 09.06.2021	(97) EP 3306621	(47) 23.06.2021
(97) EP 3281793	(47) 02.06.2021	(97) EP 3288532	(47) 23.06.2021	(97) EP 3295808	(47) 16.06.2021	(97) EP 3305700	(47) 09.06.2021
(97) EP 3281827	(47) 09.06.2021	(97) EP 3288651	(47) 23.06.2021	(97) EP 3295909	(47) 02.06.2021	(97) EP 3305997	(47) 02.06.2021
(97) EP 3281885	(47) 09.06.2021	(97) EP 3288688	(47) 09.06.2021	(97) EP 3296051	(47) 02.06.2021	(97) EP 3306118	(47) 09.06.2021
(97) EP 3281886	(47) 16.06.2021	(97) EP 3288809	(47) 09.06.2021	(97) EP 3296283	(47) 16.06.2021	(97) EP 3306277	(47) 16.06.2021
(97) EP 3281921	(47) 02.06.2021	(97) EP 3288811	(47) 09.06.2021	(97) EP 3296997	(47) 02.06.2021	(97) EP 3306287	(47) 23.06.2021
(97) EP 3281966	(47) 23.06.2021	(97) EP 3288818	(47) 23.06.2021	(97) EP 3297101	(47) 02.06.2021	(97) EP 3306304	(47) 02.06.2021
(97) EP 3281996	(47) 16.06.2021	(97) EP 3289101	(47) 23.06.2021	(97) EP 3297216	(47) 23.06.2021	(97) EP 3306340	(47) 23.06.2021
(97) EP 3282183	(47) 02.06.2021	(97) EP 3289111	(47) 02.06.2021	(97) EP 3297337	(47) 09.06.2021	(97) EP 3306655	(47) 23.06.2021
(97) EP 3282248	(47) 23.06.2021	(97) EP 3289161	(47) 09.06.2021	(97) EP 3297349	(47) 23.06.2021	(97) EP 3306674	(47) 23.06.2021
(97) EP 3282532	(47) 02.06.2021	(97) EP 3289163	(47) 02.06.2021	(97) EP 3297362	(47) 23.06.2021	(97) EP 3306891	(47) 23.06.2021
(97) EP 3282535	(47) 02.06.2021	(97) EP 3289221	(47) 23.06.2021	(97) EP 3297433	(47) 23.06.2021	(97) EP 3307434	(47) 09.06.2021
(97) EP 3282721	(47) 23.06.2021	(97) EP 3289313	(47) 16.06.2021	(97) EP 3297626	(47) 16.06.2021	(97) EP 3307484	(47) 09.06.2021
(97) EP 3282997	(47) 16.06.2021	(97) EP 3289421	(47) 09.06.2021	(97) EP 3297628	(47) 09.06.2021	(97) EP 3307827	(47) 02.06.2021
(97) EP 3283136	(47) 02.06.2021	(97) EP 3289614	(47) 23.06.2021	(97) EP 3297773	(47) 09.06.2021	(97) EP 3307858	(47) 09.06.2021
(97) EP 3283358	(47) 02.06.2021	(97) EP 3289638	(47) 09.06.2021	(97) EP 3297802	(47) 23.06.2021	(97) EP 3307992	(47) 09.06.2021
(97) EP 3283435	(47) 09.06.2021	(97) EP 3289826	(47) 09.06.2021	(97) EP 3297925	(47) 23.06.2021	(97) EP 3308028	(47) 02.06.2021
(97) EP 3283456	(47) 23.06.2021	(97) EP 3289875	(47) 09.06.2021	(97) EP 3297963	(47) 16.06.2021	(97) EP 3308031	(47) 09.06.2021
(97) EP 3283471	(47) 09.06.2021	(97) EP 3289887	(47) 23.06.2021	(97) EP 3298059	(47) 09.06.2021	(97) EP 3308124	(47) 02.06.2021
(97) EP 3283544	(47) 09.06.2021	(97) EP 3290137	(47) 23.06.2021	(97) EP 3298192	(47) 23.06.2021	(97) EP 3308162	(47) 02.06.2021
(97) EP 3283639	(47) 02.06.2021	(97) EP 3290141	(47) 16.06.2021	(97) EP 3298276	(47) 23.06.2021	(97) EP 3308652	(47) 09.06.2021
(97) EP 3283743	(47) 23.06.2021	(97) EP 3290152	(47) 02.06.2021	(97) EP 3298393	(47) 23.06.2021	(97) EP 3308955	(47) 02.06.2021
(97) EP 3283820	(47) 23.06.2021	(97) EP 3290301	(47) 16.06.2021	(97) EP 3298429	(47) 02.06.2021	(97) EP 3308985	(47) 23.06.2021
(97) EP 3283855	(47) 23.06.2021	(97) EP 3290352	(47) 02.06.2021	(97) EP 3298719	(47) 02.06.2021	(97) EP 3309027	(47) 02.06.2021
(97) EP 3283890	(47) 02.06.2021	(97) EP 3290394	(47) 09.06.2021	(97) EP 3298799	(47) 09.06.2021	(97) EP 3309036	(47) 02.06.2021
(97) EP 3283927	(47) 16.06.2021	(97) EP 3290539	(47) 02.06.2021	(97) EP 3298802	(47) 23.06.2021	(97) EP 3309138	(47) 23.06.2021
(97) EP 3284200	(47) 02.06.2021	(97) EP 3290598	(47) 09.06.2021	(97) EP 3298876	(47) 09.06.2021	(97) EP 3309150	(47) 02.06.2021
(97) EP 3284232	(47) 09.06.2021	(97) EP 3290806	(47) 23.06.2021	(97) EP 3298967	(47) 02.06.2021	(97) EP 3309171	(47) 09.06.2021
(97) EP 3284305	(47) 16.06.2021	(97) EP 3290967	(47) 02.06.2021	(97) EP 3299131	(47) 23.06.2021	(97) EP 3309248	(47) 09.06.2021
(97) EP 3284328	(47) 02.06.2021	(97) EP 3290969	(47) 23.06.2021	(97) EP 3299161	(47) 23.06.2021	(97) EP 3309758	(47) 23.06.2021
(97) EP 3284458	(47) 16.06.2021	(97) EP 3291015	(47) 02.06.2021	(97) EP 3299787	(47) 23.06.2021	(97) EP 3309981	(47) 02.06.2021
(97) EP 3284472	(47) 02.06.2021	(97) EP 3291545	(47) 09.06.2021	(97) EP 3299815	(47) 23.06.2021	(97) EP 3310518	(47) 16.06.2021
(97) EP 3284511	(47) 09.06.2021	(97) EP 3291644	(47) 09.06.2021	(97) EP 3299886	(47) 23.06.2021	(97) EP 3310728	(47) 02.06.2021
(97) EP 3284848	(47) 09.06.2021	(97) EP 3291649	(47) 09.06.2021	(97) EP 3299920	(47) 23.06.2021	(97) EP 3310793	(47) 09.06.2021
(97) EP 3285063	(47) 02.06.2021	(97) EP 3291690	(47) 23.06.2021	(97) EP 3299981	(47) 16.06.2021	(97) EP 3310795	(47) 16.06.2021
(97) EP 3285158	(47) 02.06.2021	(97) EP 3291709	(47) 16.06.2021	(97) EP 3300005	(47) 16.06.2021	(97) EP 3310811	(47) 16.06.2021
(97) EP 3285242	(47) 09.06.2021	(97) EP 3291752	(47) 23.06.2021	(97) EP 3300081	(47) 23.06.2021	(97) EP 3310909	(47) 09.06.2021
(97) EP 3285400	(47) 23.06.2021	(97) EP 3291853	(47) 09.06.2021	(97) EP 3300167	(47) 09.06.2021	(97) EP 3310949	(47) 02.06.2021
(97) EP 3285426	(47) 02.06.2021	(97) EP 3291862	(47) 09.06.2021	(97) EP 3300203	(47) 16.06.2021	(97) EP 3311020	(47) 16.06.2021
(97) EP 3285492	(47) 02.06.2021	(97) EP 3291867	(47) 09.06.2021	(97) EP 3300256	(47) 02.06.2021	(97) EP 3311021	(47) 16.06.2021
(97) EP 3285611	(47) 16.06.2021	(97) EP 3291936	(47) 16.06.2021	(97) EP 3300318	(47) 23.06.2021	(97) EP 3311252	(47) 02.06.2021
(97) EP 3285734	(47) 23.06.2021	(97) EP 3291945	(47) 09.06.2021	(97) EP 3300389	(47) 16.06.2021	(97) EP 3311485	(47) 16.06.2021
(97) EP 3285735	(47) 23.06.2021	(97) EP 3292026	(47) 09.06.2021	(97) EP 3300407	(47) 09.06.2021	(97) EP 3312111	(47) 23.06.2021
(97) EP 3285777	(47) 09.06.2021	(97) EP 3292177	(47) 23.06.2021	(97) EP 3300827	(47) 16.06.2021	(97) EP 3312336	(47) 09.06.2021
(97) EP 3285802	(47) 16.06.2021	(97) EP 3292221	(47) 23.06.2021	(97) EP 3300856	(47) 02.06.2021	(97) EP 3312432	(47) 23.06.2021
(97) EP 3286022	(47) 09.06.2021	(97) EP 3292287	(47) 09.06.2021	(97) EP 3300946	(47) 02.06.2021	(97) EP 3312955	(47) 09.06.2021
(97) EP 3286057	(47) 09.06.2021	(97) EP 3292288	(47) 09.06.2021	(97) EP 3300976	(47) 16.06.2021	(97) EP 3313114	(47) 09.06.2021
(97) EP 3286212	(47) 02.06.2021	(97) EP 3292481	(47) 23.06.2021	(97) EP 3301206	(47) 23.06.2021	(97) EP 3313570	(47) 02.06.2021
(97) EP 3286258	(47) 09.06.2021	(97) EP 3292537	(47) 23.06.2021	(97) EP 3301369	(47) 23.06.2021	(97) EP 3313578	(47) 16.06.2021
(97) EP 3286278	(47) 02.06.2021	(97) EP 3292735	(47) 09.06.2021	(97) EP 3301383	(47) 16.06.2021	(97) EP 3314066	(47) 02.06.2021
(97) EP 3286410	(47) 02.06.2021	(97) EP 3292835	(47) 23.06.2021	(97) EP 3301514	(47) 09.06.2021	(97) EP 3314257	(47) 16.06.2021
(97) EP 3286458	(47) 02.06.2021	(97) EP 3292871	(47) 23.06.2021	(97) EP 3301547	(47) 16.06.2021	(97) EP 3314278	(47) 23.06.2021
(97) EP 3286489	(47) 16.06.2021	(97) EP 3292893	(47) 09.06.2021	(97) EP 3301548	(47) 23.06.2021	(97) EP 3314343	(47) 23.06.2021
(97) EP 3286556	(47) 16.06.2021	(97) EP 3292959	(47) 16.06.2021	(97) EP 3301580	(47) 09.06.2021	(97) EP 3314499	(47) 23.06.2021
(97) EP 3286579	(47) 02.06.2021	(97) EP 3293208	(47) 16.06.2021	(97) EP 3301696	(47) 16.06.2021	(97) EP 3314731	(47) 16.06.2021
(97) EP 3286959	(47) 09.06.2021	(97) EP 3293455	(47) 16.06.2021	(97) EP 3301768	(47) 16.06.2021	(97) EP 3314837	(47) 16.06.2021
(97) EP 3287091	(47) 23.06.2021	(97) EP 3293481	(47) 02.06.2021	(97) EP 3302122	(47) 23.06.2021	(97) EP 3314858	(47) 23.06.2021
(97) EP 3287140	(47) 02.06.2021	(97) EP 3293489	(47) 02.06.2021	(97) EP 3302254	(47) 23.06.2021	(97) EP 3315017	(47) 02.06.2021
(97) EP 3287159	(47) 02.06.2021	(97) EP 3293524	(47) 09.06.2021	(97) EP 3302606	(47) 16.06.2021	(97) EP 3315050	(47) 02.06.2021
(97) EP 3287360	(47) 16.06.2021	(97) EP 3293543	(47) 09.06.2021	(97) EP 3302607	(47) 02.06.2021	(97) EP 3315076	(47) 02.06.2021
(97) EP 3287441	(47) 09.06.2021	(97) EP 3293739	(47) 09.06.2021	(97) EP 3302878	(47) 16.06.2021	(97) EP 3315116	(47) 16.06.2021
(97) EP 3287485	(47) 09.06.2021	(97) EP 3293876	(47) 23.06.2021	(97) EP 3302886	(47) 23.06.2021	(97) EP 3315271	(47) 02.06.2021
(97) EP 3287521	(47) 23.06.2021	(97) EP 3293878	(47) 23.06.2021	(97) EP 3303334	(47) 02.06.2021	(97) EP 3315336	(47) 02.06.2021
(97) EP 3287544	(47) 16.06.2021	(97) EP 3294029	(47) 09.06.2021	(97) EP 3303455	(47) 23.06.2021	(97) EP 3315337	(47) 02.06.2021
(97) EP 3287557	(47) 02.06.2021	(97) EP 3294131	(47) 23.06.2021	(97) EP 3303714	(47) 09.06.2021	(97) EP 3315396	(47) 23.06.2021
(97) EP 3287631	(47) 23.06.2021	(97) EP 3294205	(47) 16.06.2021	(97) EP 3303760	(47) 16.06.2021	(97) EP 3315539	(47) 02.06.2021
(97) EP 3287674	(47) 02.06.2021	(97) EP 3294215	(47) 09.06.2021	(97) EP 3304085	(47) 23.06.2021	(97) EP 3315556	(47) 09.06.2021
(97) EP 3287683	(47) 09.06.2021	(97) EP 3294264	(47) 23.06.2021	(97) EP 3304129	(47) 02.06.2021	(97) EP 3315683	(47) 16.06.2021
(97) EP 3287844	(47) 23.06.2021	(97) EP 3294905	(47) 23.06.2021	(97) EP 3304303	(47) 09.06.2021	(97) EP 3315771	(47) 02.06.2021
(97) EP 3288013	(47) 02.06.2021	(97) EP 3294908	(47) 23.06.2021	(97) EP 3304400	(47) 02.06.2021	(97) EP 3315898	(47) 23.06.2021
(97) EP 3288036	(47) 23.06.2021	(97) EP 3294951	(47) 23.06.2021	(97) EP 3304403	(47) 09.06.2021	(97) EP 3316099	(47) 23.06.2021

(97) EP 3316252	(47) 23.06.2021	(97) EP 3325262	(47) 23.06.2021	(97) EP 3334364	(47) 16.06.2021	(97) EP 3342999	(47) 02.06.2021
(97) EP 3316293	(47) 16.06.2021	(97) EP 3325347	(47) 16.06.2021	(97) EP 3334393	(47) 09.06.2021	(97) EP 3343012	(47) 02.06.2021
(97) EP 3316295	(47) 16.06.2021	(97) EP 3325534	(47) 16.06.2021	(97) EP 3334441	(47) 16.06.2021	(97) EP 3343013	(47) 02.06.2021
(97) EP 3316303	(47) 23.06.2021	(97) EP 3325839	(47) 09.06.2021	(97) EP 3334624	(47) 02.06.2021	(97) EP 3343027	(47) 02.06.2021
(97) EP 3316359	(47) 02.06.2021	(97) EP 3325867	(47) 02.06.2021	(97) EP 3334878	(47) 23.06.2021	(97) EP 3343101	(47) 16.06.2021
(97) EP 3316594	(47) 02.06.2021	(97) EP 3325881	(47) 02.06.2021	(97) EP 3334899	(47) 16.06.2021	(97) EP 3343218	(47) 23.06.2021
(97) EP 3316618	(47) 02.06.2021	(97) EP 3326412	(47) 09.06.2021	(97) EP 3335012	(47) 02.06.2021	(97) EP 3343320	(47) 23.06.2021
(97) EP 3316634	(47) 23.06.2021	(97) EP 3326497	(47) 23.06.2021	(97) EP 3335130	(47) 02.06.2021	(97) EP 3343324	(47) 09.06.2021
(97) EP 3316636	(47) 02.06.2021	(97) EP 3326536	(47) 23.06.2021	(97) EP 3335465	(47) 02.06.2021	(97) EP 3343342	(47) 02.06.2021
(97) EP 3316761	(47) 09.06.2021	(97) EP 3327016	(47) 16.06.2021	(97) EP 3335744	(47) 02.06.2021	(97) EP 3343659	(47) 16.06.2021
(97) EP 3316846	(47) 09.06.2021	(97) EP 3327040	(47) 23.06.2021	(97) EP 3335868	(47) 09.06.2021	(97) EP 3343869	(47) 09.06.2021
(97) EP 3316885	(47) 23.06.2021	(97) EP 3327230	(47) 23.06.2021	(97) EP 3336016	(47) 16.06.2021	(97) EP 3343999	(47) 09.06.2021
(97) EP 3317130	(47) 16.06.2021	(97) EP 3327237	(47) 09.06.2021	(97) EP 3336122	(47) 02.06.2021	(97) EP 3344019	(47) 16.06.2021
(97) EP 3317160	(47) 09.06.2021	(97) EP 3327275	(47) 23.06.2021	(97) EP 3336464	(47) 23.06.2021	(97) EP 3344090	(47) 02.06.2021
(97) EP 3317183	(47) 16.06.2021	(97) EP 3327353	(47) 02.06.2021	(97) EP 3336568	(47) 23.06.2021	(97) EP 3344280	(47) 02.06.2021
(97) EP 3317325	(47) 02.06.2021	(97) EP 3327369	(47) 02.06.2021	(97) EP 3336631	(47) 16.06.2021	(97) EP 3344392	(47) 23.06.2021
(97) EP 3317505	(47) 09.06.2021	(97) EP 3327389	(47) 23.06.2021	(97) EP 3336638	(47) 23.06.2021	(97) EP 3344480	(47) 16.06.2021
(97) EP 3317520	(47) 02.06.2021	(97) EP 3327421	(47) 16.06.2021	(97) EP 3336835	(47) 23.06.2021	(97) EP 3344523	(47) 02.06.2021
(97) EP 3317551	(47) 09.06.2021	(97) EP 3327473	(47) 16.06.2021	(97) EP 3336843	(47) 23.06.2021	(97) EP 3344535	(47) 09.06.2021
(97) EP 3317647	(47) 09.06.2021	(97) EP 3327544	(47) 23.06.2021	(97) EP 3336862	(47) 23.06.2021	(97) EP 3344776	(47) 16.06.2021
(97) EP 3317768	(47) 23.06.2021	(97) EP 3327580	(47) 16.06.2021	(97) EP 3336931	(47) 09.06.2021	(97) EP 3344780	(47) 23.06.2021
(97) EP 3317805	(47) 02.06.2021	(97) EP 3327738	(47) 16.06.2021	(97) EP 3336990	(47) 16.06.2021	(97) EP 3345079	(47) 02.06.2021
(97) EP 3318057	(47) 16.06.2021	(97) EP 3327833	(47) 02.06.2021	(97) EP 3336998	(47) 23.06.2021	(97) EP 3345088	(47) 16.06.2021
(97) EP 3318358	(47) 23.06.2021	(97) EP 3327897	(47) 16.06.2021	(97) EP 3337012	(47) 16.06.2021	(97) EP 3345197	(47) 02.06.2021
(97) EP 3318406	(47) 16.06.2021	(97) EP 3327931	(47) 16.06.2021	(97) EP 3337038	(47) 16.06.2021	(97) EP 3345265	(47) 09.06.2021
(97) EP 3318454	(47) 02.06.2021	(97) EP 3327998	(47) 02.06.2021	(97) EP 3337081	(47) 02.06.2021	(97) EP 3345943	(47) 23.06.2021
(97) EP 3318470	(47) 23.06.2021	(97) EP 3328039	(47) 16.06.2021	(97) EP 3337107	(47) 16.06.2021	(97) EP 3345963	(47) 16.06.2021
(97) EP 3318487	(47) 02.06.2021	(97) EP 3328395	(47) 09.06.2021	(97) EP 3337123	(47) 16.06.2021	(97) EP 3346003	(47) 09.06.2021
(97) EP 3318600	(47) 16.06.2021	(97) EP 3328651	(47) 23.06.2021	(97) EP 3337141	(47) 23.06.2021	(97) EP 3346159	(47) 23.06.2021
(97) EP 3318742	(47) 02.06.2021	(97) EP 3328724	(47) 09.06.2021	(97) EP 3337237	(47) 16.06.2021	(97) EP 3346199	(47) 09.06.2021
(97) EP 3318767	(47) 23.06.2021	(97) EP 3328793	(47) 09.06.2021	(97) EP 3337336	(47) 02.06.2021	(97) EP 3346381	(47) 16.06.2021
(97) EP 3318962	(47) 23.06.2021	(97) EP 3328889	(47) 23.06.2021	(97) EP 3337431	(47) 23.06.2021	(97) EP 3346461	(47) 16.06.2021
(97) EP 3319134	(47) 09.06.2021	(97) EP 3328911	(47) 09.06.2021	(97) EP 3337931	(47) 23.06.2021	(97) EP 3346537	(47) 02.06.2021
(97) EP 3319232	(47) 16.06.2021	(97) EP 3329320	(47) 02.06.2021	(97) EP 3338001	(47) 02.06.2021	(97) EP 3346602	(47) 23.06.2021
(97) EP 3319397	(47) 23.06.2021	(97) EP 3329411	(47) 02.06.2021	(97) EP 3338012	(47) 09.06.2021	(97) EP 3346742	(47) 16.06.2021
(97) EP 3319495	(47) 02.06.2021	(97) EP 3329564	(47) 09.06.2021	(97) EP 3338217	(47) 16.06.2021	(97) EP 3346889	(47) 02.06.2021
(97) EP 3319618	(47) 16.06.2021	(97) EP 3329938	(47) 23.06.2021	(97) EP 3338321	(47) 09.06.2021	(97) EP 3347329	(47) 16.06.2021
(97) EP 3319919	(47) 16.06.2021	(97) EP 3329947	(47) 02.06.2021	(97) EP 3338353	(47) 09.06.2021	(97) EP 3347359	(47) 23.06.2021
(97) EP 3320089	(47) 16.06.2021	(97) EP 3330084	(47) 02.06.2021	(97) EP 3338354	(47) 16.06.2021	(97) EP 3347430	(47) 23.06.2021
(97) EP 3320146	(47) 16.06.2021	(97) EP 3330145	(47) 09.06.2021	(97) EP 3338377	(47) 16.06.2021	(97) EP 3347452	(47) 23.06.2021
(97) EP 3320175	(47) 09.06.2021	(97) EP 3330256	(47) 16.06.2021	(97) EP 3338466	(47) 16.06.2021	(97) EP 3347467	(47) 23.06.2021
(97) EP 3320452	(47) 02.06.2021	(97) EP 3330389	(47) 09.06.2021	(97) EP 3338507	(47) 23.06.2021	(97) EP 3347559	(47) 09.06.2021
(97) EP 3320453	(47) 02.06.2021	(97) EP 3330778	(47) 23.06.2021	(97) EP 3338619	(47) 16.06.2021	(97) EP 3347641	(47) 09.06.2021
(97) EP 3320740	(47) 09.06.2021	(97) EP 3331063	(47) 23.06.2021	(97) EP 3338823	(47) 16.06.2021	(97) EP 3347735	(47) 02.06.2021
(97) EP 3321549	(47) 09.06.2021	(97) EP 3331133	(47) 02.06.2021	(97) EP 3338825	(47) 02.06.2021	(97) EP 3347736	(47) 23.06.2021
(97) EP 3321797	(47) 16.06.2021	(97) EP 3331551	(47) 23.06.2021	(97) EP 3338831	(47) 16.06.2021	(97) EP 3347922	(47) 02.06.2021
(97) EP 3322256	(47) 16.06.2021	(97) EP 3331611	(47) 02.06.2021	(97) EP 3338919	(47) 16.06.2021	(97) EP 3347982	(47) 23.06.2021
(97) EP 3322260	(47) 09.06.2021	(97) EP 3331689	(47) 09.06.2021	(97) EP 3338929	(47) 16.06.2021	(97) EP 3348028	(47) 23.06.2021
(97) EP 3322276	(47) 02.06.2021	(97) EP 3331783	(47) 02.06.2021	(97) EP 3339486	(47) 23.06.2021	(97) EP 3348252	(47) 09.06.2021
(97) EP 3322318	(47) 23.06.2021	(97) EP 3331870	(47) 16.06.2021	(97) EP 3339742	(47) 09.06.2021	(97) EP 3348260	(47) 02.06.2021
(97) EP 3322324	(47) 23.06.2021	(97) EP 3331921	(47) 02.06.2021	(97) EP 3339777	(47) 09.06.2021	(97) EP 3348408	(47) 23.06.2021
(97) EP 3322392	(47) 02.06.2021	(97) EP 3332049	(47) 16.06.2021	(97) EP 3339993	(47) 16.06.2021	(97) EP 3348978	(47) 23.06.2021
(97) EP 3322590	(47) 02.06.2021	(97) EP 3332205	(47) 23.06.2021	(97) EP 3340071	(47) 09.06.2021	(97) EP 3349056	(47) 16.06.2021
(97) EP 3322643	(47) 23.06.2021	(97) EP 3332325	(47) 02.06.2021	(97) EP 3340089	(47) 16.06.2021	(97) EP 3349063	(47) 02.06.2021
(97) EP 3322678	(47) 02.06.2021	(97) EP 3332452	(47) 02.06.2021	(97) EP 3340111	(47) 16.06.2021	(97) EP 3349076	(47) 23.06.2021
(97) EP 3323134	(47) 02.06.2021	(97) EP 3332513	(47) 16.06.2021	(97) EP 3340459	(47) 02.06.2021	(97) EP 3349089	(47) 16.06.2021
(97) EP 3323294	(47) 09.06.2021	(97) EP 3332545	(47) 16.06.2021	(97) EP 3340642	(47) 02.06.2021	(97) EP 3349136	(47) 02.06.2021
(97) EP 3323336	(47) 23.06.2021	(97) EP 3332685	(47) 16.06.2021	(97) EP 3340710	(47) 23.06.2021	(97) EP 3349215	(47) 02.06.2021
(97) EP 3323353	(47) 23.06.2021	(97) EP 3332713	(47) 23.06.2021	(97) EP 3340717	(47) 09.06.2021	(97) EP 3349254	(47) 02.06.2021
(97) EP 3323447	(47) 09.06.2021	(97) EP 3332734	(47) 09.06.2021	(97) EP 3341187	(47) 09.06.2021	(97) EP 3349264	(47) 02.06.2021
(97) EP 3323603	(47) 02.06.2021	(97) EP 3332745	(47) 09.06.2021	(97) EP 3341410	(47) 02.06.2021	(97) EP 3349402	(47) 09.06.2021
(97) EP 3323622	(47) 16.06.2021	(97) EP 3332966	(47) 23.06.2021	(97) EP 3341625	(47) 16.06.2021	(97) EP 3349502	(47) 23.06.2021
(97) EP 3323993	(47) 02.06.2021	(97) EP 3333035	(47) 09.06.2021	(97) EP 3341653	(47) 16.06.2021	(97) EP 3349560	(47) 02.06.2021
(97) EP 3323997	(47) 02.06.2021	(97) EP 3333042	(47) 02.06.2021	(97) EP 3341964	(47) 16.06.2021	(97) EP 3349943	(47) 09.06.2021
(97) EP 3324002	(47) 16.06.2021	(97) EP 3333079	(47) 02.06.2021	(97) EP 3341996	(47) 16.06.2021	(97) EP 3350144	(47) 23.06.2021
(97) EP 3324020	(47) 16.06.2021	(97) EP 3333367	(47) 02.06.2021	(97) EP 3342083	(47) 02.06.2021	(97) EP 3350195	(47) 02.06.2021
(97) EP 3324024	(47) 16.06.2021	(97) EP 3333588	(47) 02.06.2021	(97) EP 3342123	(47) 16.06.2021	(97) EP 3350227	(47) 23.06.2021
(97) EP 3324040	(47) 23.06.2021	(97) EP 3333656	(47) 23.06.2021	(97) EP 3342137	(47) 02.06.2021	(97) EP 3350573	(47) 16.06.2021
(97) EP 3324097	(47) 16.06.2021	(97) EP 3333912	(47) 23.06.2021	(97) EP 3342184	(47) 09.06.2021	(97) EP 3350701	(47) 02.06.2021
(97) EP 3324103	(47) 16.06.2021	(97) EP 3334046	(47) 23.06.2021	(97) EP 3342335	(47) 02.06.2021	(97) EP 3350715	(47) 23.06.2021
(97) EP 3324133	(47) 09.06.2021	(97) EP 3334130	(47) 09.06.2021	(97) EP 3342599	(47) 16.06.2021	(97) EP 3350815	(47) 16.06.2021
(97) EP 3324215	(47) 23.06.2021	(97) EP 3334185	(47) 02.06.2021	(97) EP 3342654	(47) 09.06.2021	(97) EP 3350820	(47) 16.06.2021
(97) EP 3324244	(47) 23.06.2021	(97) EP 3334223	(47) 23.06.2021	(97) EP 3342774	(47) 23.06.2021	(97) EP 3350892	(47) 23.06.2021
(97) EP 3324449	(47) 16.06.2021	(97) EP 3334257	(47) 23.06.2021	(97) EP 3342786	(47) 23.06.2021	(97) EP 3350938	(47) 02.06.2021
(97) EP 3324674	(47) 02.06.2021	(97) EP 3334335	(47) 02.06.2021	(97) EP 3342789	(47) 02.06.2021	(97) EP 3350986	(47) 16.06.2021
(97) EP 3324943	(47) 23.06.2021	(97) EP 3334349	(47) 02.06.2021	(97) EP 3342831	(47) 16.06.2021	(97) EP 3351011	(47) 16.06.2021

(97) EP 3351036	(47) 02.06.2021	(97) EP 3358591	(47) 02.06.2021	(97) EP 3368811	(47) 23.06.2021	(97) EP 3377712	(47) 16.06.2021
(97) EP 3351186	(47) 23.06.2021	(97) EP 3358820	(47) 09.06.2021	(97) EP 3369121	(47) 02.06.2021	(97) EP 3377811	(47) 23.06.2021
(97) EP 3351200	(47) 23.06.2021	(97) EP 3358938	(47) 16.06.2021	(97) EP 3369136	(47) 23.06.2021	(97) EP 3377842	(47) 09.06.2021
(97) EP 3351248	(47) 09.06.2021	(97) EP 3359069	(47) 16.06.2021	(97) EP 3369166	(47) 16.06.2021	(97) EP 3377889	(47) 02.06.2021
(97) EP 3351261	(47) 02.06.2021	(97) EP 3359186	(47) 02.06.2021	(97) EP 3369274	(47) 16.06.2021	(97) EP 3378272	(47) 23.06.2021
(97) EP 3351728	(47) 23.06.2021	(97) EP 3359189	(47) 02.06.2021	(97) EP 3369418	(47) 23.06.2021	(97) EP 3378412	(47) 23.06.2021
(97) EP 3351349	(47) 23.06.2021	(97) EP 3359584	(47) 23.06.2021	(97) EP 3369450	(47) 02.06.2021	(97) EP 3378435	(47) 16.06.2021
(97) EP 3351359	(47) 16.06.2021	(97) EP 3359688	(47) 16.06.2021	(97) EP 3369488	(47) 23.06.2021	(97) EP 3378516	(47) 16.06.2021
(97) EP 3351554	(47) 09.06.2021	(97) EP 3359771	(47) 02.06.2021	(97) EP 3369512	(47) 02.06.2021	(97) EP 3378709	(47) 09.06.2021
(97) EP 3351728	(47) 02.06.2021	(97) EP 3359839	(47) 02.06.2021	(97) EP 3369624	(47) 23.06.2021	(97) EP 3378880	(47) 02.06.2021
(97) EP 3352020	(47) 16.06.2021	(97) EP 3360082	(47) 02.06.2021	(97) EP 3369771	(47) 09.06.2021	(97) EP 3378912	(47) 16.06.2021
(97) EP 3352027	(47) 09.06.2021	(97) EP 3360241	(47) 16.06.2021	(97) EP 3369818	(47) 09.06.2021	(97) EP 3378937	(47) 09.06.2021
(97) EP 3352139	(47) 23.06.2021	(97) EP 3360284	(47) 09.06.2021	(97) EP 3369956	(47) 16.06.2021	(97) EP 3379037	(47) 02.06.2021
(97) EP 3352177	(47) 09.06.2021	(97) EP 3360314	(47) 23.06.2021	(97) EP 3369978	(47) 16.06.2021	(97) EP 3379109	(47) 23.06.2021
(97) EP 3352212	(47) 16.06.2021	(97) EP 3360447	(47) 16.06.2021	(97) EP 3370012	(47) 09.06.2021	(97) EP 3379160	(47) 02.06.2021
(97) EP 3352217	(47) 02.06.2021	(97) EP 3360477	(47) 16.06.2021	(97) EP 3370090	(47) 16.06.2021	(97) EP 3379512	(47) 16.06.2021
(97) EP 3352323	(47) 02.06.2021	(97) EP 3360517	(47) 16.06.2021	(97) EP 3370200	(47) 23.06.2021	(97) EP 3379562	(47) 09.06.2021
(97) EP 3352472	(47) 09.06.2021	(97) EP 3360758	(47) 09.06.2021	(97) EP 3370300	(47) 09.06.2021	(97) EP 3379780	(47) 16.06.2021
(97) EP 3352482	(47) 02.06.2021	(97) EP 3360984	(47) 23.06.2021	(97) EP 3370323	(47) 16.06.2021	(97) EP 3379833	(47) 02.06.2021
(97) EP 3352498	(47) 02.06.2021	(97) EP 3361206	(47) 09.06.2021	(97) EP 3370336	(47) 09.06.2021	(97) EP 3379916	(47) 23.06.2021
(97) EP 3352841	(47) 09.06.2021	(97) EP 3361517	(47) 23.06.2021	(97) EP 3370390	(47) 02.06.2021	(97) EP 3380027	(47) 16.06.2021
(97) EP 3352843	(47) 23.06.2021	(97) EP 3361678	(47) 02.06.2021	(97) EP 3370407	(47) 16.06.2021	(97) EP 3380038	(47) 09.06.2021
(97) EP 3353137	(47) 23.06.2021	(97) EP 3361697	(47) 02.06.2021	(97) EP 3370630	(47) 16.06.2021	(97) EP 3380066	(47) 23.06.2021
(97) EP 3353291	(47) 09.06.2021	(97) EP 3361851	(47) 23.06.2021	(97) EP 3370678	(47) 09.06.2021	(97) EP 3380081	(47) 16.06.2021
(97) EP 3353311	(47) 16.06.2021	(97) EP 3361887	(47) 23.06.2021	(97) EP 3371519	(47) 09.06.2021	(97) EP 3380112	(47) 16.06.2021
(97) EP 3353349	(47) 16.06.2021	(97) EP 3361951	(47) 02.06.2021	(97) EP 3371521	(47) 09.06.2021	(97) EP 3380122	(47) 02.06.2021
(97) EP 3353447	(47) 09.06.2021	(97) EP 3362127	(47) 09.06.2021	(97) EP 3371605	(47) 23.06.2021	(97) EP 3380188	(47) 02.06.2021
(97) EP 3353579	(47) 23.06.2021	(97) EP 3362191	(47) 23.06.2021	(97) EP 3371669	(47) 16.06.2021	(97) EP 3380220	(47) 09.06.2021
(97) EP 3353832	(47) 23.06.2021	(97) EP 3362240	(47) 02.06.2021	(97) EP 3371693	(47) 16.06.2021	(97) EP 3380391	(47) 09.06.2021
(97) EP 3353950	(47) 09.06.2021	(97) EP 3362332	(47) 09.06.2021	(97) EP 3371704	(47) 23.06.2021	(97) EP 3380457	(47) 09.06.2021
(97) EP 3353953	(47) 02.06.2021	(97) EP 3362449	(47) 16.06.2021	(97) EP 3371798	(47) 02.06.2021	(97) EP 3380771	(47) 02.06.2021
(97) EP 3353966	(47) 02.06.2021	(97) EP 3362618	(47) 16.06.2021	(97) EP 3372019	(47) 09.06.2021	(97) EP 3380778	(47) 16.06.2021
(97) EP 3354106	(47) 23.06.2021	(97) EP 3362691	(47) 09.06.2021	(97) EP 3372267	(47) 02.06.2021	(97) EP 3380973	(47) 02.06.2021
(97) EP 3354118	(47) 02.06.2021	(97) EP 3362828	(47) 23.06.2021	(97) EP 3372382	(47) 16.06.2021	(97) EP 3381156	(47) 09.06.2021
(97) EP 3354264	(47) 02.06.2021	(97) EP 3363359	(47) 09.06.2021	(97) EP 3372581	(47) 23.06.2021	(97) EP 3381165	(47) 02.06.2021
(97) EP 3354334	(47) 09.06.2021	(97) EP 3363426	(47) 16.06.2021	(97) EP 3372631	(47) 16.06.2021	(97) EP 3381190	(47) 02.06.2021
(97) EP 3354555	(47) 23.06.2021	(97) EP 3363470	(47) 09.06.2021	(97) EP 3372659	(47) 16.06.2021	(97) EP 3381325	(47) 23.06.2021
(97) EP 3354931	(47) 09.06.2021	(97) EP 3363662	(47) 02.06.2021	(97) EP 3372715	(47) 09.06.2021	(97) EP 3381415	(47) 23.06.2021
(97) EP 3355138	(47) 09.06.2021	(97) EP 3363718	(47) 09.06.2021	(97) EP 3372745	(47) 02.06.2021	(97) EP 3381591	(47) 02.06.2021
(97) EP 3355249	(47) 23.06.2021	(97) EP 3363760	(47) 16.06.2021	(97) EP 3372794	(47) 09.06.2021	(97) EP 3381614	(47) 02.06.2021
(97) EP 3355318	(47) 23.06.2021	(97) EP 3363771	(47) 02.06.2021	(97) EP 3372846	(47) 16.06.2021	(97) EP 3381666	(47) 23.06.2021
(97) EP 3355348	(47) 23.06.2021	(97) EP 3364235	(47) 09.06.2021	(97) EP 3372907	(47) 16.06.2021	(97) EP 3381780	(47) 23.06.2021
(97) EP 3355477	(47) 02.06.2021	(97) EP 3364264	(47) 02.06.2021	(97) EP 3373408	(47) 23.06.2021	(97) EP 3381866	(47) 09.06.2021
(97) EP 3355500	(47) 02.06.2021	(97) EP 3364538	(47) 02.06.2021	(97) EP 3373611	(47) 02.06.2021	(97) EP 3382135	(47) 23.06.2021
(97) EP 3355568	(47) 23.06.2021	(97) EP 3364581	(47) 09.06.2021	(97) EP 3373791	(47) 09.06.2021	(97) EP 3382530	(47) 02.06.2021
(97) EP 3355897	(47) 23.06.2021	(97) EP 3364842	(47) 16.06.2021	(97) EP 3373821	(47) 16.06.2021	(97) EP 3382792	(47) 09.06.2021
(97) EP 3355927	(47) 23.06.2021	(97) EP 3364906	(47) 16.06.2021	(97) EP 3374027	(47) 23.06.2021	(97) EP 3382881	(47) 16.06.2021
(97) EP 3355965	(47) 23.06.2021	(97) EP 3364907	(47) 02.06.2021	(97) EP 3374081	(47) 16.06.2021	(97) EP 3383082	(47) 16.06.2021
(97) EP 3355993	(47) 23.06.2021	(97) EP 3364924	(47) 16.06.2021	(97) EP 3374249	(47) 09.06.2021	(97) EP 3383151	(47) 09.06.2021
(97) EP 3356000	(47) 09.06.2021	(97) EP 3364943	(47) 23.06.2021	(97) EP 3374266	(47) 09.06.2021	(97) EP 3383158	(47) 23.06.2021
(97) EP 3356051	(47) 16.06.2021	(97) EP 3365176	(47) 09.06.2021	(97) EP 3374479	(47) 09.06.2021	(97) EP 3383434	(47) 23.06.2021
(97) EP 3356114	(47) 02.06.2021	(97) EP 3365420	(47) 23.06.2021	(97) EP 3374613	(47) 02.06.2021	(97) EP 3383447	(47) 23.06.2021
(97) EP 3356306	(47) 16.06.2021	(97) EP 3365611	(47) 09.06.2021	(97) EP 3374881	(47) 09.06.2021	(97) EP 3383840	(47) 02.06.2021
(97) EP 3356609	(47) 23.06.2021	(97) EP 3365638	(47) 02.06.2021	(97) EP 3375051	(47) 23.06.2021	(97) EP 3383842	(47) 02.06.2021
(97) EP 3356667	(47) 02.06.2021	(97) EP 3365736	(47) 16.06.2021	(97) EP 3375203	(47) 23.06.2021	(97) EP 3383937	(47) 09.06.2021
(97) EP 3356675	(47) 02.06.2021	(97) EP 3365772	(47) 16.06.2021	(97) EP 3375309	(47) 16.06.2021	(97) EP 3383947	(47) 16.06.2021
(97) EP 3356708	(47) 23.06.2021	(97) EP 3365854	(47) 16.06.2021	(97) EP 3375586	(47) 16.06.2021	(97) EP 3384091	(47) 02.06.2021
(97) EP 3356872	(47) 23.06.2021	(97) EP 3365891	(47) 09.06.2021	(97) EP 3375635	(47) 02.06.2021	(97) EP 3384266	(47) 16.06.2021
(97) EP 3356910	(47) 02.06.2021	(97) EP 3365913	(47) 16.06.2021	(97) EP 3375818	(47) 02.06.2021	(97) EP 3384299	(47) 02.06.2021
(97) EP 3356931	(47) 23.06.2021	(97) EP 3366131	(47) 02.06.2021	(97) EP 3375941	(47) 09.06.2021	(97) EP 3384316	(47) 16.06.2021
(97) EP 3356954	(47) 09.06.2021	(97) EP 3366451	(47) 23.06.2021	(97) EP 3376011	(47) 02.06.2021	(97) EP 3384437	(47) 02.06.2021
(97) EP 3357310	(47) 23.06.2021	(97) EP 3366931	(47) 16.06.2021	(97) EP 3376074	(47) 23.06.2021	(97) EP 3384495	(47) 23.06.2021
(97) EP 3357333	(47) 23.06.2021	(97) EP 3367043	(47) 23.06.2021	(97) EP 3376108	(47) 23.06.2021	(97) EP 3384591	(47) 09.06.2021
(97) EP 3357369	(47) 23.06.2021	(97) EP 3367137	(47) 09.06.2021	(97) EP 3376125	(47) 16.06.2021	(97) EP 3384641	(47) 02.06.2021
(97) EP 3357491	(47) 02.06.2021	(97) EP 3367434	(47) 16.06.2021	(97) EP 3376170	(47) 16.06.2021	(97) EP 3384687	(47) 02.06.2021
(97) EP 3357509	(47) 09.06.2021	(97) EP 3367453	(47) 23.06.2021	(97) EP 3376190	(47) 09.06.2021	(97) EP 3384689	(47) 23.06.2021
(97) EP 3357773	(47) 23.06.2021	(97) EP 3367657	(47) 02.06.2021	(97) EP 3376307	(47) 23.06.2021	(97) EP 3384804	(47) 16.06.2021
(97) EP 3357856	(47) 23.06.2021	(97) EP 3367673	(47) 23.06.2021	(97) EP 3376318	(47) 09.06.2021	(97) EP 3384848	(47) 23.06.2021
(97) EP 3357972	(47) 16.06.2021	(97) EP 3367930	(47) 02.06.2021	(97) EP 3376594	(47) 09.06.2021	(97) EP 3384869	(47) 16.06.2021
(97) EP 3358026	(47) 02.06.2021	(97) EP 3367947	(47) 16.06.2021	(97) EP 3376662	(47) 09.06.2021	(97) EP 3384929	(47) 16.06.2021
(97) EP 3358068	(47) 23.06.2021	(97) EP 3368044	(47) 09.06.2021	(97) EP 3376665	(47) 02.06.2021	(97) EP 3385098	(47) 09.06.2021
(97) EP 3358070	(47) 23.06.2021	(97) EP 3368404	(47) 23.06.2021	(97) EP 3376874	(47) 16.06.2021	(97) EP 3385114	(47) 02.06.2021
(97) EP 3358138	(47) 23.06.2021	(97) EP 3368455	(47) 09.06.2021	(97) EP 3377121	(47) 02.06.2021	(97) EP 3385234	(47) 16.06.2021
(97) EP 3358171	(47) 16.06.2021	(97) EP 3368463	(47) 09.06.2021	(97) EP 3377161	(47) 16.06.2021	(97) EP 3385327	(47) 16.06.2021
(97) EP 3358200	(47) 23.06.2021	(97) EP 3368698	(47) 09.06.2021	(97) EP 3377519	(47) 16.06.2021	(97) EP 3385369	(47) 09.06.2021
(97) EP 3358351	(47) 16.06.2021	(97) EP 3368789	(47) 02.06.2021	(97) EP 3377678	(47) 02.06.2021	(97) EP 3385375	(47) 16.06.2021

(97) EP 3385422	(47) 02.06.2021	(97) EP 3392358	(47) 09.06.2021	(97) EP 3399794	(47) 23.06.2021	(97) EP 3407949	(47) 23.06.2021
(97) EP 3385509	(47) 23.06.2021	(97) EP 3392372	(47) 09.06.2021	(97) EP 3399942	(47) 02.06.2021	(97) EP 3408003	(47) 16.06.2021
(97) EP 3385531	(47) 09.06.2021	(97) EP 3392444	(47) 02.06.2021	(97) EP 3400121	(47) 16.06.2021	(97) EP 3408243	(47) 23.06.2021
(97) EP 3385542	(47) 02.06.2021	(97) EP 3392474	(47) 16.06.2021	(97) EP 3400138	(47) 23.06.2021	(97) EP 3408277	(47) 16.06.2021
(97) EP 3385637	(47) 09.06.2021	(97) EP 3392480	(47) 02.06.2021	(97) EP 3400239	(47) 02.06.2021	(97) EP 3408381	(47) 23.06.2021
(97) EP 3385823	(47) 16.06.2021	(97) EP 3392596	(47) 09.06.2021	(97) EP 3400260	(47) 02.06.2021	(97) EP 3408404	(47) 23.06.2021
(97) EP 3385828	(47) 09.06.2021	(97) EP 3392607	(47) 02.06.2021	(97) EP 3400599	(47) 16.06.2021	(97) EP 3408527	(47) 16.06.2021
(97) EP 3385909	(47) 02.06.2021	(97) EP 3392642	(47) 02.06.2021	(97) EP 3400884	(47) 23.06.2021	(97) EP 3408536	(47) 02.06.2021
(97) EP 3385924	(47) 02.06.2021	(97) EP 3392865	(47) 02.06.2021	(97) EP 3400982	(47) 16.06.2021	(97) EP 3408551	(47) 16.06.2021
(97) EP 3385963	(47) 09.06.2021	(97) EP 3392919	(47) 16.06.2021	(97) EP 3401082	(47) 23.06.2021	(97) EP 3408655	(47) 23.06.2021
(97) EP 3386033	(47) 09.06.2021	(97) EP 3392964	(47) 02.06.2021	(97) EP 3401118	(47) 02.06.2021	(97) EP 3408744	(47) 02.06.2021
(97) EP 3386051	(47) 23.06.2021	(97) EP 3393104	(47) 16.06.2021	(97) EP 3401285	(47) 16.06.2021	(97) EP 3409005	(47) 02.06.2021
(97) EP 3386052	(47) 23.06.2021	(97) EP 3393114	(47) 02.06.2021	(97) EP 3401300	(47) 23.06.2021	(97) EP 3409095	(47) 09.06.2021
(97) EP 3386094	(47) 09.06.2021	(97) EP 3393198	(47) 16.06.2021	(97) EP 3401353	(47) 23.06.2021	(97) EP 3409188	(47) 23.06.2021
(97) EP 3386283	(47) 09.06.2021	(97) EP 3393393	(47) 02.06.2021	(97) EP 3401364	(47) 23.06.2021	(97) EP 3409316	(47) 23.06.2021
(97) EP 3386463	(47) 16.06.2021	(97) EP 3393414	(47) 02.06.2021	(97) EP 3401704	(47) 23.06.2021	(97) EP 3409409	(47) 23.06.2021
(97) EP 3386590	(47) 02.06.2021	(97) EP 3393430	(47) 23.06.2021	(97) EP 3401836	(47) 02.06.2021	(97) EP 3409416	(47) 23.06.2021
(97) EP 3386713	(47) 16.06.2021	(97) EP 3393439	(47) 09.06.2021	(97) EP 3401940	(47) 23.06.2021	(97) EP 3409592	(47) 16.06.2021
(97) EP 3386787	(47) 23.06.2021	(97) EP 3393551	(47) 23.06.2021	(97) EP 3402150	(47) 16.06.2021	(97) EP 3409673	(47) 16.06.2021
(97) EP 3386842	(47) 02.06.2021	(97) EP 3393563	(47) 09.06.2021	(97) EP 3402192	(47) 16.06.2021	(97) EP 3409838	(47) 16.06.2021
(97) EP 3386930	(47) 16.06.2021	(97) EP 3393592	(47) 09.06.2021	(97) EP 3402232	(47) 23.06.2021	(97) EP 3409899	(47) 02.06.2021
(97) EP 3386937	(47) 23.06.2021	(97) EP 3393595	(47) 23.06.2021	(97) EP 3402489	(47) 09.06.2021	(97) EP 3409920	(47) 16.06.2021
(97) EP 3387279	(47) 16.06.2021	(97) EP 3393618	(47) 02.06.2021	(97) EP 3402579	(47) 02.06.2021	(97) EP 3410013	(47) 02.06.2021
(97) EP 3387504	(47) 02.06.2021	(97) EP 3393829	(47) 02.06.2021	(97) EP 3402759	(47) 09.06.2021	(97) EP 3410024	(47) 02.06.2021
(97) EP 3387750	(47) 16.06.2021	(97) EP 3394286	(47) 16.06.2021	(97) EP 3402775	(47) 09.06.2021	(97) EP 3410049	(47) 16.06.2021
(97) EP 3387765	(47) 16.06.2021	(97) EP 3394355	(47) 02.06.2021	(97) EP 3402914	(47) 23.06.2021	(97) EP 3410079	(47) 02.06.2021
(97) EP 3388187	(47) 02.06.2021	(97) EP 3394461	(47) 02.06.2021	(97) EP 3402989	(47) 02.06.2021	(97) EP 3410206	(47) 02.06.2021
(97) EP 3388263	(47) 09.06.2021	(97) EP 3394765	(47) 16.06.2021	(97) EP 3403056	(47) 16.06.2021	(97) EP 3410246	(47) 23.06.2021
(97) EP 3388267	(47) 02.06.2021	(97) EP 3394858	(47) 16.06.2021	(97) EP 3403208	(47) 16.06.2021	(97) EP 3410519	(47) 02.06.2021
(97) EP 3388273	(47) 02.06.2021	(97) EP 3395045	(47) 09.06.2021	(97) EP 3403274	(47) 02.06.2021	(97) EP 3410575	(47) 23.06.2021
(97) EP 3388292	(47) 09.06.2021	(97) EP 3395056	(47) 09.06.2021	(97) EP 3403297	(47) 16.06.2021	(97) EP 3410610	(47) 23.06.2021
(97) EP 3388314	(47) 09.06.2021	(97) EP 3395150	(47) 09.06.2021	(97) EP 3403378	(47) 23.06.2021	(97) EP 3410612	(47) 09.06.2021
(97) EP 3388485	(47) 16.06.2021	(97) EP 3395167	(47) 16.06.2021	(97) EP 3403642	(47) 16.06.2021	(97) EP 3410628	(47) 02.06.2021
(97) EP 3388486	(47) 02.06.2021	(97) EP 3395450	(47) 09.06.2021	(97) EP 3403839	(47) 16.06.2021	(97) EP 3410670	(47) 16.06.2021
(97) EP 3388603	(47) 09.06.2021	(97) EP 3395466	(47) 23.06.2021	(97) EP 3403888	(47) 23.06.2021	(97) EP 3410746	(47) 02.06.2021
(97) EP 3388842	(47) 02.06.2021	(97) EP 3395470	(47) 02.06.2021	(97) EP 3403889	(47) 09.06.2021	(97) EP 3410993	(47) 09.06.2021
(97) EP 3388871	(47) 02.06.2021	(97) EP 3395612	(47) 16.06.2021	(97) EP 3403921	(47) 23.06.2021	(97) EP 3411151	(47) 16.06.2021
(97) EP 3388873	(47) 02.06.2021	(97) EP 3395661	(47) 16.06.2021	(97) EP 3403977	(47) 02.06.2021	(97) EP 3411513	(47) 02.06.2021
(97) EP 3388883	(47) 09.06.2021	(97) EP 3395671	(47) 23.06.2021	(97) EP 3404019	(47) 16.06.2021	(97) EP 3411535	(47) 23.06.2021
(97) EP 3389046	(47) 16.06.2021	(97) EP 3395737	(47) 16.06.2021	(97) EP 3404106	(47) 09.06.2021	(97) EP 3411840	(47) 16.06.2021
(97) EP 3389109	(47) 02.06.2021	(97) EP 3395773	(47) 16.06.2021	(97) EP 3404260	(47) 02.06.2021	(97) EP 3411865	(47) 16.06.2021
(97) EP 3389156	(47) 02.06.2021	(97) EP 3395785	(47) 02.06.2021	(97) EP 3404264	(47) 09.06.2021	(97) EP 3411976	(47) 23.06.2021
(97) EP 3389169	(47) 23.06.2021	(97) EP 3395885	(47) 09.06.2021	(97) EP 3404640	(47) 16.06.2021	(97) EP 3412007	(47) 02.06.2021
(97) EP 3389222	(47) 02.06.2021	(97) EP 3395999	(47) 02.06.2021	(97) EP 3404660	(47) 23.06.2021	(97) EP 3412043	(47) 02.06.2021
(97) EP 3389286	(47) 02.06.2021	(97) EP 3396116	(47) 16.06.2021	(97) EP 3404767	(47) 09.06.2021	(97) EP 3412093	(47) 23.06.2021
(97) EP 3389292	(47) 02.06.2021	(97) EP 3396135	(47) 09.06.2021	(97) EP 3405098	(47) 09.06.2021	(97) EP 3412114	(47) 16.06.2021
(97) EP 3389336	(47) 23.06.2021	(97) EP 3396184	(47) 09.06.2021	(97) EP 3405129	(47) 23.06.2021	(97) EP 3412259	(47) 09.06.2021
(97) EP 3389432	(47) 09.06.2021	(97) EP 3396186	(47) 09.06.2021	(97) EP 3405316	(47) 23.06.2021	(97) EP 3412273	(47) 16.06.2021
(97) EP 3389734	(47) 23.06.2021	(97) EP 3396197	(47) 16.06.2021	(97) EP 3405324	(47) 02.06.2021	(97) EP 3412512	(47) 02.06.2021
(97) EP 3389737	(47) 02.06.2021	(97) EP 3396202	(47) 09.06.2021	(97) EP 3405418	(47) 09.06.2021	(97) EP 3412573	(47) 09.06.2021
(97) EP 3389886	(47) 23.06.2021	(97) EP 3396216	(47) 02.06.2021	(97) EP 3405936	(47) 16.06.2021	(97) EP 3412807	(47) 16.06.2021
(97) EP 3390018	(47) 09.06.2021	(97) EP 3396473	(47) 23.06.2021	(97) EP 3405980	(47) 23.06.2021	(97) EP 3412851	(47) 23.06.2021
(97) EP 3390065	(47) 16.06.2021	(97) EP 3396539	(47) 09.06.2021	(97) EP 3406101	(47) 02.06.2021	(97) EP 3412959	(47) 02.06.2021
(97) EP 3390067	(47) 16.06.2021	(97) EP 3396568	(47) 09.06.2021	(97) EP 3406121	(47) 23.06.2021	(97) EP 3413131	(47) 09.06.2021
(97) EP 3390116	(47) 23.06.2021	(97) EP 3396631	(47) 23.06.2021	(97) EP 3406156	(47) 09.06.2021	(97) EP 3413213	(47) 23.06.2021
(97) EP 3390160	(47) 02.06.2021	(97) EP 3396694	(47) 23.06.2021	(97) EP 3406204	(47) 09.06.2021	(97) EP 3413323	(47) 09.06.2021
(97) EP 3390170	(47) 02.06.2021	(97) EP 3396933	(47) 09.06.2021	(97) EP 3406285	(47) 02.06.2021	(97) EP 3413539	(47) 09.06.2021
(97) EP 3390189	(47) 02.06.2021	(97) EP 3397014	(47) 16.06.2021	(97) EP 3406329	(47) 23.06.2021	(97) EP 3413629	(47) 23.06.2021
(97) EP 3390210	(47) 23.06.2021	(97) EP 3397029	(47) 02.06.2021	(97) EP 3406338	(47) 23.06.2021	(97) EP 3413630	(47) 23.06.2021
(97) EP 3390284	(47) 23.06.2021	(97) EP 3397233	(47) 16.06.2021	(97) EP 3406581	(47) 23.06.2021	(97) EP 3413642	(47) 16.06.2021
(97) EP 3390466	(47) 02.06.2021	(97) EP 3397272	(47) 23.06.2021	(97) EP 3407082	(47) 23.06.2021	(97) EP 3413647	(47) 23.06.2021
(97) EP 3390548	(47) 02.06.2021	(97) EP 3397306	(47) 02.06.2021	(97) EP 3407126	(47) 09.06.2021	(97) EP 3413736	(47) 02.06.2021
(97) EP 3390554	(47) 23.06.2021	(97) EP 3397385	(47) 02.06.2021	(97) EP 3407163	(47) 09.06.2021	(97) EP 3413755	(47) 16.06.2021
(97) EP 3390756	(47) 02.06.2021	(97) EP 3397426	(47) 23.06.2021	(97) EP 3407342	(47) 16.06.2021	(97) EP 3413827	(47) 16.06.2021
(97) EP 3390933	(47) 02.06.2021	(97) EP 3398030	(47) 02.06.2021	(97) EP 3407380	(47) 02.06.2021	(97) EP 3413944	(47) 23.06.2021
(97) EP 3391175	(47) 09.06.2021	(97) EP 3398194	(47) 16.06.2021	(97) EP 3407437	(47) 09.06.2021	(97) EP 3414134	(47) 23.06.2021
(97) EP 3391226	(47) 23.06.2021	(97) EP 3398243	(47) 09.06.2021	(97) EP 3407511	(47) 23.06.2021	(97) EP 3414149	(47) 16.06.2021
(97) EP 3391543	(47) 16.06.2021	(97) EP 3398410	(47) 16.06.2021	(97) EP 3407519	(47) 09.06.2021	(97) EP 3414209	(47) 02.06.2021
(97) EP 3391869	(47) 16.06.2021	(97) EP 3398661	(47) 09.06.2021	(97) EP 3407692	(47) 09.06.2021	(97) EP 3414229	(47) 16.06.2021
(97) EP 3391953	(47) 09.06.2021	(97) EP 3398756	(47) 09.06.2021	(97) EP 3407739	(47) 23.06.2021	(97) EP 3414249	(47) 23.06.2021
(97) EP 3392094	(47) 09.06.2021	(97) EP 3398915	(47) 16.06.2021	(97) EP 3407756	(47) 16.06.2021	(97) EP 3414353	(47) 02.06.2021
(97) EP 3392118	(47) 02.06.2021	(97) EP 3399130	(47) 09.06.2021	(97) EP 3407759	(47) 23.06.2021	(97) EP 3414468	(47) 16.06.2021
(97) EP 3392191	(47) 23.06.2021	(97) EP 3399456	(47) 09.06.2021	(97) EP 3407769	(47) 16.06.2021	(97) EP 3414474	(47) 02.06.2021
(97) EP 3392218	(47) 02.06.2021	(97) EP 3399612	(47) 09.06.2021	(97) EP 3407772	(47) 09.06.2021	(97) EP 3414545	(47) 09.06.2021
(97) EP 3392236	(47) 23.06.2021	(97) EP 3399691	(47) 23.06.2021	(97) EP 3407859	(47) 02.06.2021	(97) EP 3414776	(47) 16.06.2021
(97) EP 3392336	(47) 23.06.2021	(97) EP 3399785	(47) 16.06.2021	(97) EP 3407933	(47) 16.06.2021	(97) EP 3414812	(47) 09.06.2021

(97) EP 3414867	(47) 09.06.2021	(97) EP 3423619	(47) 16.06.2021	(97) EP 3430714	(47) 23.06.2021	(97) EP 3436463	(47) 23.06.2021
(97) EP 3415221	(47) 23.06.2021	(97) EP 3423728	(47) 09.06.2021	(97) EP 3430762	(47) 09.06.2021	(97) EP 3436491	(47) 16.06.2021
(97) EP 3415226	(47) 02.06.2021	(97) EP 3423795	(47) 16.06.2021	(97) EP 3430867	(47) 16.06.2021	(97) EP 3436511	(47) 09.06.2021
(97) EP 3415283	(47) 09.06.2021	(97) EP 3423868	(47) 09.06.2021	(97) EP 3430942	(47) 23.06.2021	(97) EP 3436661	(47) 02.06.2021
(97) EP 3415331	(47) 09.06.2021	(97) EP 3424064	(47) 16.06.2021	(97) EP 3430989	(47) 09.06.2021	(97) EP 3436681	(47) 02.06.2021
(97) EP 3415415	(47) 02.06.2021	(97) EP 3424108	(47) 02.06.2021	(97) EP 3431082	(47) 02.06.2021	(97) EP 3436716	(47) 09.06.2021
(97) EP 3415777	(47) 02.06.2021	(97) EP 3424310	(47) 09.06.2021	(97) EP 3431206	(47) 02.06.2021	(97) EP 3436836	(47) 02.06.2021
(97) EP 3415876	(47) 09.06.2021	(97) EP 3424394	(47) 23.06.2021	(97) EP 3431260	(47) 02.06.2021	(97) EP 3437048	(47) 09.06.2021
(97) EP 3416132	(47) 16.06.2021	(97) EP 3424534	(47) 02.06.2021	(97) EP 3431369	(47) 23.06.2021	(97) EP 3437209	(47) 23.06.2021
(97) EP 3416183	(47) 09.06.2021	(97) EP 3424662	(47) 09.06.2021	(97) EP 3431452	(47) 02.06.2021	(97) EP 3437252	(47) 02.06.2021
(97) EP 3416239	(47) 09.06.2021	(97) EP 3424748	(47) 09.06.2021	(97) EP 3431468	(47) 09.06.2021	(97) EP 3437330	(47) 09.06.2021
(97) EP 3416266	(47) 23.06.2021	(97) EP 3424849	(47) 09.06.2021	(97) EP 3431714	(47) 16.06.2021	(97) EP 3437367	(47) 02.06.2021
(97) EP 3416284	(47) 23.06.2021	(97) EP 3425563	(47) 23.06.2021	(97) EP 3431927	(47) 02.06.2021	(97) EP 3437432	(47) 23.06.2021
(97) EP 3416285	(47) 02.06.2021	(97) EP 3425627	(47) 09.06.2021	(97) EP 3431951	(47) 16.06.2021	(97) EP 3437455	(47) 09.06.2021
(97) EP 3416377	(47) 16.06.2021	(97) EP 3425705	(47) 16.06.2021	(97) EP 3431959	(47) 23.06.2021	(97) EP 3437686	(47) 02.06.2021
(97) EP 3416517	(47) 23.06.2021	(97) EP 3425709	(47) 16.06.2021	(97) EP 3432133	(47) 16.06.2021	(97) EP 3437860	(47) 09.06.2021
(97) EP 3416565	(47) 02.06.2021	(97) EP 3425710	(47) 16.06.2021	(97) EP 3432484	(47) 02.06.2021	(97) EP 3437940	(47) 16.06.2021
(97) EP 3416831	(47) 23.06.2021	(97) EP 3425751	(47) 16.06.2021	(97) EP 3432504	(47) 23.06.2021	(97) EP 3437968	(47) 09.06.2021
(97) EP 3417227	(47) 23.06.2021	(97) EP 3425757	(47) 02.06.2021	(97) EP 3432509	(47) 09.06.2021	(97) EP 3438033	(47) 16.06.2021
(97) EP 3417392	(47) 23.06.2021	(97) EP 3425960	(47) 02.06.2021	(97) EP 3432666	(47) 16.06.2021	(97) EP 3438081	(47) 23.06.2021
(97) EP 3417471	(47) 02.06.2021	(97) EP 3425978	(47) 02.06.2021	(97) EP 3432797	(47) 16.06.2021	(97) EP 3438095	(47) 16.06.2021
(97) EP 3417504	(47) 02.06.2021	(97) EP 3426122	(47) 16.06.2021	(97) EP 3432886	(47) 02.06.2021	(97) EP 3438149	(47) 09.06.2021
(97) EP 3417842	(47) 16.06.2021	(97) EP 3426232	(47) 02.06.2021	(97) EP 3433087	(47) 09.06.2021	(97) EP 3438253	(47) 16.06.2021
(97) EP 3418157	(47) 02.06.2021	(97) EP 3426341	(47) 09.06.2021	(97) EP 3433138	(47) 02.06.2021	(97) EP 3438351	(47) 02.06.2021
(97) EP 3418399	(47) 23.06.2021	(97) EP 3426345	(47) 23.06.2021	(97) EP 3433141	(47) 16.06.2021	(97) EP 3438430	(47) 16.06.2021
(97) EP 3418543	(47) 16.06.2021	(97) EP 3426384	(47) 09.06.2021	(97) EP 3433209	(47) 16.06.2021	(97) EP 3438536	(47) 23.06.2021
(97) EP 3418547	(47) 16.06.2021	(97) EP 3426459	(47) 16.06.2021	(97) EP 3433238	(47) 16.06.2021	(97) EP 3438790	(47) 02.06.2021
(97) EP 3418615	(47) 23.06.2021	(97) EP 3426768	(47) 16.06.2021	(97) EP 3433331	(47) 16.06.2021	(97) EP 3438816	(47) 09.06.2021
(97) EP 3418751	(47) 09.06.2021	(97) EP 3426879	(47) 16.06.2021	(97) EP 3433345	(47) 23.06.2021	(97) EP 3438821	(47) 16.06.2021
(97) EP 3418781	(47) 16.06.2021	(97) EP 3426891	(47) 23.06.2021	(97) EP 3433452	(47) 09.06.2021	(97) EP 3438829	(47) 23.06.2021
(97) EP 3418838	(47) 09.06.2021	(97) EP 3426953	(47) 16.06.2021	(97) EP 3433586	(47) 23.06.2021	(97) EP 3438856	(47) 09.06.2021
(97) EP 3418993	(47) 16.06.2021	(97) EP 3426975	(47) 23.06.2021	(97) EP 3433780	(47) 16.06.2021	(97) EP 3438975	(47) 02.06.2021
(97) EP 3419082	(47) 16.06.2021	(97) EP 3427051	(47) 16.06.2021	(97) EP 3433796	(47) 16.06.2021	(97) EP 3438995	(47) 02.06.2021
(97) EP 3419206	(47) 23.06.2021	(97) EP 3427250	(47) 23.06.2021	(97) EP 3433949	(47) 23.06.2021	(97) EP 3439264	(47) 02.06.2021
(97) EP 3419310	(47) 16.06.2021	(97) EP 3427353	(47) 02.06.2021	(97) EP 3433997	(47) 09.06.2021	(97) EP 3439390	(47) 16.06.2021
(97) EP 3419372	(47) 23.06.2021	(97) EP 3427360	(47) 02.06.2021	(97) EP 3434002	(47) 23.06.2021	(97) EP 3439402	(47) 02.06.2021
(97) EP 3419434	(47) 02.06.2021	(97) EP 3427368	(47) 02.06.2021	(97) EP 3434070	(47) 09.06.2021	(97) EP 3439514	(47) 02.06.2021
(97) EP 3419650	(47) 02.06.2021	(97) EP 3427450	(47) 16.06.2021	(97) EP 3434096	(47) 23.06.2021	(97) EP 3439558	(47) 02.06.2021
(97) EP 3419948	(47) 16.06.2021	(97) EP 3427459	(47) 02.06.2021	(97) EP 3434132	(47) 16.06.2021	(97) EP 3439593	(47) 23.06.2021
(97) EP 3419975	(47) 23.06.2021	(97) EP 3427650	(47) 23.06.2021	(97) EP 3434166	(47) 23.06.2021	(97) EP 3439594	(47) 23.06.2021
(97) EP 3420274	(47) 23.06.2021	(97) EP 3427652	(47) 09.06.2021	(97) EP 3434457	(47) 02.06.2021	(97) EP 3439617	(47) 02.06.2021
(97) EP 3420310	(47) 09.06.2021	(97) EP 3427780	(47) 09.06.2021	(97) EP 3434469	(47) 02.06.2021	(97) EP 3439646	(47) 16.06.2021
(97) EP 3420389	(47) 23.06.2021	(97) EP 3427830	(47) 23.06.2021	(97) EP 3434472	(47) 23.06.2021	(97) EP 3439676	(47) 09.06.2021
(97) EP 3420463	(47) 23.06.2021	(97) EP 3427854	(47) 16.06.2021	(97) EP 3434504	(47) 16.06.2021	(97) EP 3439726	(47) 09.06.2021
(97) EP 3420561	(47) 16.06.2021	(97) EP 3427890	(47) 02.06.2021	(97) EP 3434567	(47) 02.06.2021	(97) EP 3439732	(47) 02.06.2021
(97) EP 3420701	(47) 23.06.2021	(97) EP 3427986	(47) 16.06.2021	(97) EP 3434580	(47) 16.06.2021	(97) EP 3439825	(47) 02.06.2021
(97) EP 3420740	(47) 23.06.2021	(97) EP 3427989	(47) 23.06.2021	(97) EP 3434584	(47) 02.06.2021	(97) EP 3439830	(47) 16.06.2021
(97) EP 3420752	(47) 16.06.2021	(97) EP 3428000	(47) 02.06.2021	(97) EP 3434685	(47) 16.06.2021	(97) EP 3439888	(47) 16.06.2021
(97) EP 3420795	(47) 16.06.2021	(97) EP 3428206	(47) 23.06.2021	(97) EP 3434731	(47) 09.06.2021	(97) EP 3439901	(47) 09.06.2021
(97) EP 3420976	(47) 16.06.2021	(97) EP 3428373	(47) 23.06.2021	(97) EP 3434743	(47) 16.06.2021	(97) EP 3439996	(47) 16.06.2021
(97) EP 3421070	(47) 09.06.2021	(97) EP 3428411	(47) 02.06.2021	(97) EP 3434751	(47) 16.06.2021	(97) EP 3440318	(47) 02.06.2021
(97) EP 3421106	(47) 09.06.2021	(97) EP 3428557	(47) 02.06.2021	(97) EP 3434846	(47) 02.06.2021	(97) EP 3440346	(47) 02.06.2021
(97) EP 3421293	(47) 23.06.2021	(97) EP 3428623	(47) 16.06.2021	(97) EP 3434882	(47) 16.06.2021	(97) EP 3440347	(47) 02.06.2021
(97) EP 3421331	(47) 16.06.2021	(97) EP 3428627	(47) 09.06.2021	(97) EP 3434920	(47) 23.06.2021	(97) EP 3440349	(47) 16.06.2021
(97) EP 3421408	(47) 02.06.2021	(97) EP 3428746	(47) 02.06.2021	(97) EP 3434979	(47) 23.06.2021	(97) EP 3440383	(47) 02.06.2021
(97) EP 3421679	(47) 16.06.2021	(97) EP 3428883	(47) 09.06.2021	(97) EP 3435050	(47) 16.06.2021	(97) EP 3440407	(47) 23.06.2021
(97) EP 3421680	(47) 09.06.2021	(97) EP 3429118	(47) 09.06.2021	(97) EP 3435127	(47) 16.06.2021	(97) EP 3440409	(47) 09.06.2021
(97) EP 3421742	(47) 23.06.2021	(97) EP 3429162	(47) 23.06.2021	(97) EP 3435174	(47) 16.06.2021	(97) EP 3440519	(47) 09.06.2021
(97) EP 3421766	(47) 16.06.2021	(97) EP 3429198	(47) 23.06.2021	(97) EP 3435203	(47) 02.06.2021	(97) EP 3440625	(47) 09.06.2021
(97) EP 3421779	(47) 23.06.2021	(97) EP 3429426	(47) 02.06.2021	(97) EP 3435284	(47) 02.06.2021	(97) EP 3440696	(47) 09.06.2021
(97) EP 3421917	(47) 02.06.2021	(97) EP 3429565	(47) 09.06.2021	(97) EP 3435386	(47) 02.06.2021	(97) EP 3440795	(47) 16.06.2021
(97) EP 3422044	(47) 02.06.2021	(97) EP 3429763	(47) 02.06.2021	(97) EP 3435387	(47) 09.06.2021	(97) EP 3440799	(47) 23.06.2021
(97) EP 3422233	(47) 09.06.2021	(97) EP 3429994	(47) 16.06.2021	(97) EP 3435415	(47) 23.06.2021	(97) EP 3440872	(47) 16.06.2021
(97) EP 3422373	(47) 09.06.2021	(97) EP 3430012	(47) 16.06.2021	(97) EP 3435570	(47) 16.06.2021	(97) EP 3440995	(47) 16.06.2021
(97) EP 3422455	(47) 23.06.2021	(97) EP 3430038	(47) 16.06.2021	(97) EP 3435605	(47) 02.06.2021	(97) EP 3441057	(47) 23.06.2021
(97) EP 3422487	(47) 09.06.2021	(97) EP 3430236	(47) 02.06.2021	(97) EP 3435696	(47) 23.06.2021	(97) EP 3441277	(47) 09.06.2021
(97) EP 3422751	(47) 16.06.2021	(97) EP 3430266	(47) 09.06.2021	(97) EP 3435833	(47) 16.06.2021	(97) EP 3441303	(47) 16.06.2021
(97) EP 3422759	(47) 09.06.2021	(97) EP 3430291	(47) 23.06.2021	(97) EP 3435834	(47) 02.06.2021	(97) EP 3441511	(47) 23.06.2021
(97) EP 3422840	(47) 02.06.2021	(97) EP 3430318	(47) 23.06.2021	(97) EP 3435876	(47) 23.06.2021	(97) EP 3441542	(47) 09.06.2021
(97) EP 3422845	(47) 02.06.2021	(97) EP 3430490	(47) 23.06.2021	(97) EP 3436038	(47) 23.06.2021	(97) EP 3441599	(47) 23.06.2021
(97) EP 3422940	(47) 16.06.2021	(97) EP 3430491	(47) 09.06.2021	(97) EP 3436134	(47) 23.06.2021	(97) EP 3441618	(47) 16.06.2021
(97) EP 3423175	(47) 09.06.2021	(97) EP 3430494	(47) 23.06.2021	(97) EP 3436150	(47) 02.06.2021	(97) EP 3441644	(47) 02.06.2021
(97) EP 3423455	(47) 23.06.2021	(97) EP 3430560	(47) 02.06.2021	(97) EP 3436308	(47) 16.06.2021	(97) EP 3441660	(47) 23.06.2021
(97) EP 3423507	(47) 23.06.2021	(97) EP 3430643	(47) 16.06.2021	(97) EP 3436421	(47) 09.06.2021	(97) EP 3441661	(47) 16.06.2021
(97) EP 3423516	(47) 02.06.2021	(97) EP 3430656	(47) 09.06.2021	(97) EP 3436429	(47) 16.06.2021	(97) EP 3441903	(47) 09.06.2021
(97) EP 3423575	(47) 16.06.2021	(97) EP 3430696	(47) 23.06.2021	(97) EP 3436458	(47) 02.06.2021	(97) EP 3442033	(47) 02.06.2021

(97) EP 3442101	(47) 09.06.2021	(97) EP 3446683	(47) 02.06.2021	(97) EP 3450816	(47) 23.06.2021	(97) EP 3456572	(47) 23.06.2021
(97) EP 3442265	(47) 23.06.2021	(97) EP 3446706	(47) 02.06.2021	(97) EP 3450818	(47) 23.06.2021	(97) EP 3456765	(47) 16.06.2021
(97) EP 3442276	(47) 23.06.2021	(97) EP 3446850	(47) 02.06.2021	(97) EP 3450875	(47) 02.06.2021	(97) EP 3456787	(47) 23.06.2021
(97) EP 3442374	(47) 09.06.2021	(97) EP 3446875	(47) 02.06.2021	(97) EP 3450913	(47) 09.06.2021	(97) EP 3456791	(47) 23.06.2021
(97) EP 3442392	(47) 09.06.2021	(97) EP 3446888	(47) 23.06.2021	(97) EP 3451064	(47) 23.06.2021	(97) EP 3456880	(47) 23.06.2021
(97) EP 3442397	(47) 09.06.2021	(97) EP 3446911	(47) 02.06.2021	(97) EP 3451108	(47) 02.06.2021	(97) EP 3456887	(47) 09.06.2021
(97) EP 3442433	(47) 02.06.2021	(97) EP 3446952	(47) 09.06.2021	(97) EP 3451235	(47) 02.06.2021	(97) EP 3456958	(47) 02.06.2021
(97) EP 3442440	(47) 02.06.2021	(97) EP 3446998	(47) 09.06.2021	(97) EP 3451294	(47) 09.06.2021	(97) EP 3456977	(47) 02.06.2021
(97) EP 3442445	(47) 16.06.2021	(97) EP 3447060	(47) 09.06.2021	(97) EP 3451311	(47) 16.06.2021	(97) EP 3457034	(47) 16.06.2021
(97) EP 3442497	(47) 09.06.2021	(97) EP 3447067	(47) 23.06.2021	(97) EP 3451468	(47) 09.06.2021	(97) EP 3457085	(47) 02.06.2021
(97) EP 3442514	(47) 16.06.2021	(97) EP 3447098	(47) 09.06.2021	(97) EP 3451506	(47) 02.06.2021	(97) EP 3457129	(47) 23.06.2021
(97) EP 3442654	(47) 02.06.2021	(97) EP 3447113	(47) 02.06.2021	(97) EP 3451513	(47) 23.06.2021	(97) EP 3457137	(47) 02.06.2021
(97) EP 3442674	(47) 09.06.2021	(97) EP 3447120	(47) 23.06.2021	(97) EP 3451568	(47) 16.06.2021	(97) EP 3457239	(47) 09.06.2021
(97) EP 3442716	(47) 23.06.2021	(97) EP 3447274	(47) 16.06.2021	(97) EP 3451729	(47) 23.06.2021	(97) EP 3457299	(47) 09.06.2021
(97) EP 3442722	(47) 09.06.2021	(97) EP 3447290	(47) 23.06.2021	(97) EP 3451754	(47) 02.06.2021	(97) EP 3457488	(47) 23.06.2021
(97) EP 3442736	(47) 09.06.2021	(97) EP 3447309	(47) 02.06.2021	(97) EP 3451792	(47) 02.06.2021	(97) EP 3457522	(47) 16.06.2021
(97) EP 3442839	(47) 23.06.2021	(97) EP 3447310	(47) 02.06.2021	(97) EP 3451835	(47) 23.06.2021	(97) EP 3457611	(47) 23.06.2021
(97) EP 3442884	(47) 02.06.2021	(97) EP 3447350	(47) 23.06.2021	(97) EP 3451968	(47) 23.06.2021	(97) EP 3457744	(47) 09.06.2021
(97) EP 3442897	(47) 23.06.2021	(97) EP 3447365	(47) 16.06.2021	(97) EP 3452012	(47) 23.06.2021	(97) EP 3457800	(47) 16.06.2021
(97) EP 3442922	(47) 02.06.2021	(97) EP 3447381	(47) 16.06.2021	(97) EP 3452019	(47) 23.06.2021	(97) EP 3457810	(47) 02.06.2021
(97) EP 3442980	(47) 09.06.2021	(97) EP 3447403	(47) 09.06.2021	(97) EP 3452176	(47) 23.06.2021	(97) EP 3457851	(47) 23.06.2021
(97) EP 3443047	(47) 02.06.2021	(97) EP 3447418	(47) 16.06.2021	(97) EP 3452280	(47) 23.06.2021	(97) EP 3458005	(47) 23.06.2021
(97) EP 3443315	(47) 16.06.2021	(97) EP 3447616	(47) 09.06.2021	(97) EP 3452292	(47) 16.06.2021	(97) EP 3458018	(47) 23.06.2021
(97) EP 3443415	(47) 16.06.2021	(97) EP 3447749	(47) 16.06.2021	(97) EP 3452495	(47) 23.06.2021	(97) EP 3458204	(47) 23.06.2021
(97) EP 3443469	(47) 02.06.2021	(97) EP 3447759	(47) 16.06.2021	(97) EP 3452696	(47) 02.06.2021	(97) EP 3458297	(47) 09.06.2021
(97) EP 3443476	(47) 09.06.2021	(97) EP 3447764	(47) 23.06.2021	(97) EP 3452714	(47) 09.06.2021	(97) EP 3458448	(47) 23.06.2021
(97) EP 3443519	(47) 16.06.2021	(97) EP 3447773	(47) 09.06.2021	(97) EP 3452988	(47) 23.06.2021	(97) EP 3458455	(47) 16.06.2021
(97) EP 3443569	(47) 09.06.2021	(97) EP 3447777	(47) 09.06.2021	(97) EP 3452992	(47) 23.06.2021	(97) EP 3458507	(47) 23.06.2021
(97) EP 3443570	(47) 09.06.2021	(97) EP 3447794	(47) 16.06.2021	(97) EP 3453055	(47) 09.06.2021	(97) EP 3458518	(47) 23.06.2021
(97) EP 3443572	(47) 09.06.2021	(97) EP 3447821	(47) 09.06.2021	(97) EP 3453077	(47) 16.06.2021	(97) EP 3458528	(47) 16.06.2021
(97) EP 3443588	(47) 02.06.2021	(97) EP 3447829	(47) 16.06.2021	(97) EP 3453086	(47) 23.06.2021	(97) EP 3458682	(47) 16.06.2021
(97) EP 3443662	(47) 02.06.2021	(97) EP 3448098	(47) 09.06.2021	(97) EP 3453246	(47) 09.06.2021	(97) EP 3458704	(47) 23.06.2021
(97) EP 3443955	(47) 16.06.2021	(97) EP 3448187	(47) 23.06.2021	(97) EP 3453269	(47) 02.06.2021	(97) EP 3458717	(47) 16.06.2021
(97) EP 3444025	(47) 02.06.2021	(97) EP 3448267	(47) 02.06.2021	(97) EP 3453278	(47) 23.06.2021	(97) EP 3458736	(47) 16.06.2021
(97) EP 3444039	(47) 16.06.2021	(97) EP 3448450	(47) 02.06.2021	(97) EP 3453404	(47) 02.06.2021	(97) EP 3458847	(47) 09.06.2021
(97) EP 3444074	(47) 02.06.2021	(97) EP 3448465	(47) 02.06.2021	(97) EP 3453583	(47) 09.06.2021	(97) EP 3458910	(47) 23.06.2021
(97) EP 3444116	(47) 09.06.2021	(97) EP 3448481	(47) 02.06.2021	(97) EP 3453589	(47) 02.06.2021	(97) EP 3458942	(47) 02.06.2021
(97) EP 3444148	(47) 09.06.2021	(97) EP 3448483	(47) 02.06.2021	(97) EP 3453615	(47) 02.06.2021	(97) EP 3459040	(47) 16.06.2021
(97) EP 3444174	(47) 02.06.2021	(97) EP 3448509	(47) 16.06.2021	(97) EP 3453704	(47) 16.06.2021	(97) EP 3459046	(47) 16.06.2021
(97) EP 3444235	(47) 16.06.2021	(97) EP 3448535	(47) 16.06.2021	(97) EP 3453730	(47) 16.06.2021	(97) EP 3459238	(47) 09.06.2021
(97) EP 3444580	(47) 09.06.2021	(97) EP 3448561	(47) 02.06.2021	(97) EP 3453742	(47) 23.06.2021	(97) EP 3459339	(47) 23.06.2021
(97) EP 3444636	(47) 09.06.2021	(97) EP 3448564	(47) 09.06.2021	(97) EP 3453772	(47) 02.06.2021	(97) EP 3459539	(47) 09.06.2021
(97) EP 3444659	(47) 02.06.2021	(97) EP 3448584	(47) 02.06.2021	(97) EP 3453792	(47) 16.06.2021	(97) EP 3459649	(47) 23.06.2021
(97) EP 3444742	(47) 16.06.2021	(97) EP 3448690	(47) 02.06.2021	(97) EP 3453835	(47) 09.06.2021	(97) EP 3459682	(47) 09.06.2021
(97) EP 3444793	(47) 23.06.2021	(97) EP 3448707	(47) 09.06.2021	(97) EP 3453866	(47) 23.06.2021	(97) EP 3459746	(47) 23.06.2021
(97) EP 3444899	(47) 09.06.2021	(97) EP 3448755	(47) 16.06.2021	(97) EP 3453882	(47) 09.06.2021	(97) EP 3459841	(47) 02.06.2021
(97) EP 3444944	(47) 23.06.2021	(97) EP 3448791	(47) 09.06.2021	(97) EP 3453886	(47) 16.06.2021	(97) EP 3459991	(47) 23.06.2021
(97) EP 3444988	(47) 09.06.2021	(97) EP 3448792	(47) 09.06.2021	(97) EP 3453891	(47) 16.06.2021	(97) EP 3460106	(47) 23.06.2021
(97) EP 3445066	(47) 16.06.2021	(97) EP 3448814	(47) 02.06.2021	(97) EP 3453914	(47) 02.06.2021	(97) EP 3460239	(47) 16.06.2021
(97) EP 3445140	(47) 16.06.2021	(97) EP 3448864	(47) 23.06.2021	(97) EP 3454191	(47) 02.06.2021	(97) EP 3460274	(47) 09.06.2021
(97) EP 3445202	(47) 02.06.2021	(97) EP 3448940	(47) 02.06.2021	(97) EP 3454199	(47) 23.06.2021	(97) EP 3460301	(47) 16.06.2021
(97) EP 3445431	(47) 23.06.2021	(97) EP 3448954	(47) 23.06.2021	(97) EP 3454228	(47) 02.06.2021	(97) EP 3460326	(47) 02.06.2021
(97) EP 3445489	(47) 02.06.2021	(97) EP 3448990	(47) 09.06.2021	(97) EP 3454353	(47) 02.06.2021	(97) EP 3460546	(47) 23.06.2021
(97) EP 3445598	(47) 09.06.2021	(97) EP 3449013	(47) 09.06.2021	(97) EP 3454404	(47) 23.06.2021	(97) EP 3460698	(47) 23.06.2021
(97) EP 3445604	(47) 02.06.2021	(97) EP 3449030	(47) 02.06.2021	(97) EP 3454464	(47) 23.06.2021	(97) EP 3460790	(47) 23.06.2021
(97) EP 3445640	(47) 09.06.2021	(97) EP 3449125	(47) 02.06.2021	(97) EP 3454612	(47) 02.06.2021	(97) EP 3460935	(47) 16.06.2021
(97) EP 3445642	(47) 16.06.2021	(97) EP 3449144	(47) 16.06.2021	(97) EP 3454679	(47) 23.06.2021	(97) EP 3460961	(47) 23.06.2021
(97) EP 3445647	(47) 02.06.2021	(97) EP 3449205	(47) 02.06.2021	(97) EP 3454693	(47) 09.06.2021	(97) EP 3461078	(47) 16.06.2021
(97) EP 3445732	(47) 09.06.2021	(97) EP 3449531	(47) 02.06.2021	(97) EP 3454964	(47) 23.06.2021	(97) EP 3461209	(47) 23.06.2021
(97) EP 3445799	(47) 16.06.2021	(97) EP 3449796	(47) 02.06.2021	(97) EP 3455061	(47) 23.06.2021	(97) EP 3461314	(47) 23.06.2021
(97) EP 3445814	(47) 09.06.2021	(97) EP 3449927	(47) 23.06.2021	(97) EP 3455074	(47) 16.06.2021	(97) EP 3461316	(47) 02.06.2021
(97) EP 3445815	(47) 09.06.2021	(97) EP 3449979	(47) 16.06.2021	(97) EP 3455089	(47) 23.06.2021	(97) EP 3461479	(47) 16.06.2021
(97) EP 3445946	(47) 02.06.2021	(97) EP 3450026	(47) 09.06.2021	(97) EP 3455242	(47) 23.06.2021	(97) EP 3461597	(47) 09.06.2021
(97) EP 3446007	(47) 16.06.2021	(97) EP 3450028	(47) 09.06.2021	(97) EP 3455292	(47) 23.06.2021	(97) EP 3461623	(47) 02.06.2021
(97) EP 3446040	(47) 09.06.2021	(97) EP 3450142	(47) 16.06.2021	(97) EP 3455308	(47) 09.06.2021	(97) EP 3461684	(47) 23.06.2021
(97) EP 3446045	(47) 02.06.2021	(97) EP 3450186	(47) 09.06.2021	(97) EP 3455407	(47) 23.06.2021	(97) EP 3461707	(47) 16.06.2021
(97) EP 3446046	(47) 02.06.2021	(97) EP 3450266	(47) 16.06.2021	(97) EP 3455495	(47) 16.06.2021	(97) EP 3461746	(47) 02.06.2021
(97) EP 3446058	(47) 09.06.2021	(97) EP 3450297	(47) 09.06.2021	(97) EP 3455524	(47) 09.06.2021	(97) EP 3461921	(47) 02.06.2021
(97) EP 3446076	(47) 02.06.2021	(97) EP 3450313	(47) 23.06.2021	(97) EP 3455651	(47) 16.06.2021	(97) EP 3461930	(47) 09.06.2021
(97) EP 3446096	(47) 16.06.2021	(97) EP 3450491	(47) 09.06.2021	(97) EP 3455927	(47) 09.06.2021	(97) EP 3462014	(47) 09.06.2021
(97) EP 3446112	(47) 02.06.2021	(97) EP 3450496	(47) 09.06.2021	(97) EP 3456034	(47) 23.06.2021	(97) EP 3462019	(47) 23.06.2021
(97) EP 3446204	(47) 02.06.2021	(97) EP 3450502	(47) 09.06.2021	(97) EP 3456045	(47) 02.06.2021	(97) EP 3462077	(47) 09.06.2021
(97) EP 3446212	(47) 09.06.2021	(97) EP 3450522	(47) 09.06.2021	(97) EP 3456188	(47) 09.06.2021	(97) EP 3462466	(47) 09.06.2021
(97) EP 3446285	(47) 23.06.2021	(97) EP 3450560	(47) 02.06.2021	(97) EP 3456402	(47) 16.06.2021	(97) EP 3462540	(47) 23.06.2021
(97) EP 3446374	(47) 02.06.2021	(97) EP 3450747	(47) 16.06.2021	(97) EP 3456418	(47) 09.06.2021	(97) EP 3462624	(47) 23.06.2021
(97) EP 3446537	(47) 02.06.2021	(97) EP 3450763	(47) 02.06.2021	(97) EP 3456424	(47) 09.06.2021	(97) EP 3462628	(47) 16.06.2021

(97) EP 3462645	(47) 23.06.2021	(97) EP 3469930	(47) 09.06.2021	(97) EP 3477981	(47) 16.06.2021	(97) EP 3484909	(47) 16.06.2021
(97) EP 3462670	(47) 09.06.2021	(97) EP 3470214	(47) 16.06.2021	(97) EP 3478077	(47) 02.06.2021	(97) EP 3484939	(47) 02.06.2021
(97) EP 3462698	(47) 23.06.2021	(97) EP 3470231	(47) 02.06.2021	(97) EP 3478078	(47) 09.06.2021	(97) EP 3484963	(47) 23.06.2021
(97) EP 3462765	(47) 23.06.2021	(97) EP 3470244	(47) 09.06.2021	(97) EP 3478127	(47) 23.06.2021	(97) EP 3485011	(47) 09.06.2021
(97) EP 3462789	(47) 02.06.2021	(97) EP 3470258	(47) 16.06.2021	(97) EP 3478147	(47) 16.06.2021	(97) EP 3485135	(47) 23.06.2021
(97) EP 3462888	(47) 23.06.2021	(97) EP 3470614	(47) 09.06.2021	(97) EP 3478205	(47) 09.06.2021	(97) EP 3485545	(47) 09.06.2021
(97) EP 3462931	(47) 23.06.2021	(97) EP 3470649	(47) 09.06.2021	(97) EP 3478233	(47) 09.06.2021	(97) EP 3485619	(47) 16.06.2021
(97) EP 3463402	(47) 23.06.2021	(97) EP 3470656	(47) 23.06.2021	(97) EP 3478277	(47) 23.06.2021	(97) EP 3485656	(47) 16.06.2021
(97) EP 3463624	(47) 23.06.2021	(97) EP 3470788	(47) 23.06.2021	(97) EP 3478374	(47) 02.06.2021	(97) EP 3485812	(47) 23.06.2021
(97) EP 3463707	(47) 23.06.2021	(97) EP 3471052	(47) 09.06.2021	(97) EP 3478453	(47) 16.06.2021	(97) EP 3485861	(47) 16.06.2021
(97) EP 3463793	(47) 02.06.2021	(97) EP 3471138	(47) 16.06.2021	(97) EP 3478553	(47) 09.06.2021	(97) EP 3486068	(47) 23.06.2021
(97) EP 3463894	(47) 23.06.2021	(97) EP 3471221	(47) 09.06.2021	(97) EP 3478579	(47) 09.06.2021	(97) EP 3486234	(47) 02.06.2021
(97) EP 3463962	(47) 09.06.2021	(97) EP 3471283	(47) 02.06.2021	(97) EP 3478710	(47) 02.06.2021	(97) EP 3486238	(47) 16.06.2021
(97) EP 3464007	(47) 09.06.2021	(97) EP 3471366	(47) 09.06.2021	(97) EP 3478834	(47) 09.06.2021	(97) EP 3486334	(47) 16.06.2021
(97) EP 3464019	(47) 23.06.2021	(97) EP 3471655	(47) 23.06.2021	(97) EP 3478862	(47) 09.06.2021	(97) EP 3486359	(47) 02.06.2021
(97) EP 3464093	(47) 23.06.2021	(97) EP 3471656	(47) 16.06.2021	(97) EP 3478924	(47) 09.06.2021	(97) EP 3486554	(47) 16.06.2021
(97) EP 3464278	(47) 16.06.2021	(97) EP 3471683	(47) 09.06.2021	(97) EP 3478928	(47) 23.06.2021	(97) EP 3486572	(47) 23.06.2021
(97) EP 3464293	(47) 23.06.2021	(97) EP 3471883	(47) 16.06.2021	(97) EP 3479063	(47) 02.06.2021	(97) EP 3486593	(47) 02.06.2021
(97) EP 3464446	(47) 23.06.2021	(97) EP 3472504	(47) 16.06.2021	(97) EP 3479266	(47) 02.06.2021	(97) EP 3486651	(47) 02.06.2021
(97) EP 3464637	(47) 23.06.2021	(97) EP 3472539	(47) 23.06.2021	(97) EP 3479286	(47) 16.06.2021	(97) EP 3486742	(47) 16.06.2021
(97) EP 3464768	(47) 23.06.2021	(97) EP 3472589	(47) 23.06.2021	(97) EP 3479526	(47) 16.06.2021	(97) EP 3487032	(47) 09.06.2021
(97) EP 3464835	(47) 16.06.2021	(97) EP 3472929	(47) 09.06.2021	(97) EP 3479590	(47) 09.06.2021	(97) EP 3487065	(47) 02.06.2021
(97) EP 3464840	(47) 09.06.2021	(97) EP 3473076	(47) 02.06.2021	(97) EP 3479675	(47) 23.06.2021	(97) EP 3487100	(47) 09.06.2021
(97) EP 3465019	(47) 23.06.2021	(97) EP 3473228	(47) 09.06.2021	(97) EP 3479681	(47) 23.06.2021	(97) EP 3487115	(47) 23.06.2021
(97) EP 3465051	(47) 23.06.2021	(97) EP 3473258	(47) 02.06.2021	(97) EP 3479696	(47) 09.06.2021	(97) EP 3487128	(47) 16.06.2021
(97) EP 3465103	(47) 16.06.2021	(97) EP 3473263	(47) 02.06.2021	(97) EP 3479726	(47) 23.06.2021	(97) EP 3487135	(47) 02.06.2021
(97) EP 3465165	(47) 09.06.2021	(97) EP 3473347	(47) 16.06.2021	(97) EP 3479776	(47) 09.06.2021	(97) EP 3487222	(47) 23.06.2021
(97) EP 3465298	(47) 16.06.2021	(97) EP 3473369	(47) 02.06.2021	(97) EP 3479869	(47) 02.06.2021	(97) EP 3487230	(47) 09.06.2021
(97) EP 3465445	(47) 23.06.2021	(97) EP 3473396	(47) 16.06.2021	(97) EP 3480009	(47) 23.06.2021	(97) EP 3487333	(47) 09.06.2021
(97) EP 3465561	(47) 23.06.2021	(97) EP 3473450	(47) 02.06.2021	(97) EP 3480046	(47) 09.06.2021	(97) EP 3487465	(47) 09.06.2021
(97) EP 3465618	(47) 09.06.2021	(97) EP 3473493	(47) 23.06.2021	(97) EP 3480215	(47) 23.06.2021	(97) EP 3487565	(47) 09.06.2021
(97) EP 3465639	(47) 23.06.2021	(97) EP 3473504	(47) 16.06.2021	(97) EP 3480228	(47) 16.06.2021	(97) EP 3487576	(47) 02.06.2021
(97) EP 3465885	(47) 16.06.2021	(97) EP 3473572	(47) 09.06.2021	(97) EP 3480307	(47) 23.06.2021	(97) EP 3487709	(47) 23.06.2021
(97) EP 3466127	(47) 16.06.2021	(97) EP 3473625	(47) 02.06.2021	(97) EP 3480373	(47) 09.06.2021	(97) EP 3488057	(47) 23.06.2021
(97) EP 3466129	(47) 23.06.2021	(97) EP 3473648	(47) 02.06.2021	(97) EP 3480460	(47) 23.06.2021	(97) EP 3488180	(47) 16.06.2021
(97) EP 3466228	(47) 02.06.2021	(97) EP 3473655	(47) 09.06.2021	(97) EP 3480627	(47) 09.06.2021	(97) EP 3488224	(47) 02.06.2021
(97) EP 3466241	(47) 09.06.2021	(97) EP 3473737	(47) 23.06.2021	(97) EP 3480724	(47) 02.06.2021	(97) EP 3488311	(47) 02.06.2021
(97) EP 3466364	(47) 09.06.2021	(97) EP 3473739	(47) 23.06.2021	(97) EP 3480804	(47) 16.06.2021	(97) EP 3488328	(47) 23.06.2021
(97) EP 3466489	(47) 16.06.2021	(97) EP 3473884	(47) 02.06.2021	(97) EP 3480829	(47) 09.06.2021	(97) EP 3488432	(47) 02.06.2021
(97) EP 3466694	(47) 16.06.2021	(97) EP 3473900	(47) 02.06.2021	(97) EP 3480911	(47) 02.06.2021	(97) EP 3488504	(47) 16.06.2021
(97) EP 3466699	(47) 16.06.2021	(97) EP 3473943	(47) 02.06.2021	(97) EP 3481052	(47) 16.06.2021	(97) EP 3488565	(47) 02.06.2021
(97) EP 3466834	(47) 23.06.2021	(97) EP 3474027	(47) 02.06.2021	(97) EP 3481208	(47) 02.06.2021	(97) EP 3488679	(47) 23.06.2021
(97) EP 3466891	(47) 16.06.2021	(97) EP 3474238	(47) 09.06.2021	(97) EP 3481248	(47) 23.06.2021	(97) EP 3488757	(47) 16.06.2021
(97) EP 3467010	(47) 09.06.2021	(97) EP 3474298	(47) 02.06.2021	(97) EP 3481257	(47) 02.06.2021	(97) EP 3488797	(47) 23.06.2021
(97) EP 3467029	(47) 09.06.2021	(97) EP 3474345	(47) 02.06.2021	(97) EP 3481452	(47) 16.06.2021	(97) EP 3488830	(47) 02.06.2021
(97) EP 3467092	(47) 23.06.2021	(97) EP 3474383	(47) 16.06.2021	(97) EP 3481563	(47) 02.06.2021	(97) EP 3488888	(47) 09.06.2021
(97) EP 3467169	(47) 23.06.2021	(97) EP 3474384	(47) 09.06.2021	(97) EP 3481621	(47) 16.06.2021	(97) EP 3488993	(47) 16.06.2021
(97) EP 3467331	(47) 02.06.2021	(97) EP 3474501	(47) 23.06.2021	(97) EP 3481697	(47) 09.06.2021	(97) EP 3489052	(47) 16.06.2021
(97) EP 3467455	(47) 16.06.2021	(97) EP 3474573	(47) 02.06.2021	(97) EP 3481949	(47) 09.06.2021	(97) EP 3489117	(47) 16.06.2021
(97) EP 3467896	(47) 23.06.2021	(97) EP 3474588	(47) 02.06.2021	(97) EP 3482163	(47) 23.06.2021	(97) EP 3489131	(47) 09.06.2021
(97) EP 3467927	(47) 16.06.2021	(97) EP 3474809	(47) 02.06.2021	(97) EP 3482210	(47) 23.06.2021	(97) EP 3489132	(47) 02.06.2021
(97) EP 3467929	(47) 02.06.2021	(97) EP 3474923	(47) 16.06.2021	(97) EP 3482811	(47) 16.06.2021	(97) EP 3489179	(47) 16.06.2021
(97) EP 3468033	(47) 23.06.2021	(97) EP 3475164	(47) 02.06.2021	(97) EP 3482900	(47) 09.06.2021	(97) EP 3489231	(47) 09.06.2021
(97) EP 3468093	(47) 02.06.2021	(97) EP 3475265	(47) 16.06.2021	(97) EP 3483019	(47) 16.06.2021	(97) EP 3489249	(47) 09.06.2021
(97) EP 3468096	(47) 02.06.2021	(97) EP 3475408	(47) 02.06.2021	(97) EP 3483080	(47) 23.06.2021	(97) EP 3489255	(47) 16.06.2021
(97) EP 3468101	(47) 16.06.2021	(97) EP 3475507	(47) 02.06.2021	(97) EP 3483163	(47) 23.06.2021	(97) EP 3489284	(47) 09.06.2021
(97) EP 3468223	(47) 16.06.2021	(97) EP 3475508	(47) 02.06.2021	(97) EP 3483170	(47) 02.06.2021	(97) EP 3489399	(47) 09.06.2021
(97) EP 3468226	(47) 23.06.2021	(97) EP 3476202	(47) 09.06.2021	(97) EP 3483196	(47) 16.06.2021	(97) EP 3489402	(47) 16.06.2021
(97) EP 3468235	(47) 23.06.2021	(97) EP 3476254	(47) 09.06.2021	(97) EP 3483234	(47) 02.06.2021	(97) EP 3489439	(47) 02.06.2021
(97) EP 3468266	(47) 02.06.2021	(97) EP 3476340	(47) 02.06.2021	(97) EP 3483572	(47) 23.06.2021	(97) EP 3489440	(47) 23.06.2021
(97) EP 3468371	(47) 23.06.2021	(97) EP 3476398	(47) 02.06.2021	(97) EP 3483646	(47) 02.06.2021	(97) EP 3489496	(47) 16.06.2021
(97) EP 3468416	(47) 09.06.2021	(97) EP 3476447	(47) 09.06.2021	(97) EP 3483663	(47) 02.06.2021	(97) EP 3489598	(47) 23.06.2021
(97) EP 3468765	(47) 16.06.2021	(97) EP 3476458	(47) 09.06.2021	(97) EP 3483835	(47) 16.06.2021	(97) EP 3489603	(47) 16.06.2021
(97) EP 3468769	(47) 09.06.2021	(97) EP 3476496	(47) 23.06.2021	(97) EP 3483889	(47) 16.06.2021	(97) EP 3489616	(47) 16.06.2021
(97) EP 3468776	(47) 09.06.2021	(97) EP 3476750	(47) 02.06.2021	(97) EP 3483999	(47) 16.06.2021	(97) EP 3489630	(47) 16.06.2021
(97) EP 3468779	(47) 23.06.2021	(97) EP 3476805	(47) 16.06.2021	(97) EP 3484015	(47) 09.06.2021	(97) EP 3489763	(47) 16.06.2021
(97) EP 3468802	(47) 02.06.2021	(97) EP 3476873	(47) 02.06.2021	(97) EP 3484068	(47) 02.06.2021	(97) EP 3489777	(47) 09.06.2021
(97) EP 3468844	(47) 02.06.2021	(97) EP 3477069	(47) 16.06.2021	(97) EP 3484096	(47) 02.06.2021	(97) EP 3489973	(47) 02.06.2021
(97) EP 3469175	(47) 02.06.2021	(97) EP 3477167	(47) 09.06.2021	(97) EP 3484144	(47) 16.06.2021	(97) EP 3490032	(47) 09.06.2021
(97) EP 3469306	(47) 16.06.2021	(97) EP 3477203	(47) 16.06.2021	(97) EP 3484244	(47) 23.06.2021	(97) EP 3490042	(47) 09.06.2021
(97) EP 3469468	(47) 23.06.2021	(97) EP 3477322	(47) 16.06.2021	(97) EP 3484263	(47) 02.06.2021	(97) EP 3490186	(47) 09.06.2021
(97) EP 3469763	(47) 09.06.2021	(97) EP 3477410	(47) 23.06.2021	(97) EP 3484267	(47) 09.06.2021	(97) EP 3490335	(47) 16.06.2021
(97) EP 3469764	(47) 09.06.2021	(97) EP 3477418	(47) 16.06.2021	(97) EP 3484323	(47) 16.06.2021	(97) EP 3490472	(47) 02.06.2021
(97) EP 3469827	(47) 09.06.2021	(97) EP 3477596	(47) 09.06.2021	(97) EP 3484537	(47) 02.06.2021	(97) EP 3490587	(47) 16.06.2021
(97) EP 3469871	(47) 16.06.2021	(97) EP 3477639	(47) 23.06.2021	(97) EP 3484699	(47) 16.06.2021	(97) EP 3490642	(47) 16.06.2021
(97) EP 3469877	(47) 09.06.2021	(97) EP 3477789	(47) 23.06.2021	(97) EP 3484702	(47) 16.06.2021	(97) EP 3490720	(47) 16.06.2021

(97) EP 3490728	(47) 16.06.2021	(97) EP 3495864	(47) 02.06.2021	(97) EP 3502906	(47) 16.06.2021	(97) EP 3508801	(47) 02.06.2021
(97) EP 3490878	(47) 09.06.2021	(97) EP 3495891	(47) 16.06.2021	(97) EP 3502910	(47) 23.06.2021	(97) EP 3508974	(47) 23.06.2021
(97) EP 3490973	(47) 23.06.2021	(97) EP 3495964	(47) 09.06.2021	(97) EP 3503051	(47) 09.06.2021	(97) EP 3509236	(47) 09.06.2021
(97) EP 3491096	(47) 16.06.2021	(97) EP 3496093	(47) 16.06.2021	(97) EP 3503120	(47) 02.06.2021	(97) EP 3509256	(47) 02.06.2021
(97) EP 3491231	(47) 16.06.2021	(97) EP 3496139	(47) 16.06.2021	(97) EP 3503426	(47) 23.06.2021	(97) EP 3509296	(47) 23.06.2021
(97) EP 3491263	(47) 23.06.2021	(97) EP 3496171	(47) 23.06.2021	(97) EP 3503434	(47) 23.06.2021	(97) EP 3509297	(47) 23.06.2021
(97) EP 3491275	(47) 02.06.2021	(97) EP 3496278	(47) 02.06.2021	(97) EP 3503497	(47) 02.06.2021	(97) EP 3509305	(47) 16.06.2021
(97) EP 3491278	(47) 02.06.2021	(97) EP 3496280	(47) 09.06.2021	(97) EP 3503558	(47) 02.06.2021	(97) EP 3509317	(47) 23.06.2021
(97) EP 3491356	(47) 16.06.2021	(97) EP 3496346	(47) 23.06.2021	(97) EP 3503616	(47) 23.06.2021	(97) EP 3509337	(47) 02.06.2021
(97) EP 3491364	(47) 02.06.2021	(97) EP 3496364	(47) 02.06.2021	(97) EP 3503753	(47) 16.06.2021	(97) EP 3509428	(47) 16.06.2021
(97) EP 3491380	(47) 16.06.2021	(97) EP 3496509	(47) 23.06.2021	(97) EP 3504019	(47) 23.06.2021	(97) EP 3509554	(47) 23.06.2021
(97) EP 3491384	(47) 09.06.2021	(97) EP 3496644	(47) 16.06.2021	(97) EP 3504047	(47) 09.06.2021	(97) EP 3509562	(47) 23.06.2021
(97) EP 3491520	(47) 23.06.2021	(97) EP 3496867	(47) 09.06.2021	(97) EP 3504141	(47) 02.06.2021	(97) EP 3509681	(47) 23.06.2021
(97) EP 3491564	(47) 02.06.2021	(97) EP 3496884	(47) 16.06.2021	(97) EP 3504316	(47) 23.06.2021	(97) EP 3509682	(47) 23.06.2021
(97) EP 3491680	(47) 16.06.2021	(97) EP 3496951	(47) 23.06.2021	(97) EP 3504441	(47) 16.06.2021	(97) EP 3509689	(47) 16.06.2021
(97) EP 3491850	(47) 23.06.2021	(97) EP 3496955	(47) 16.06.2021	(97) EP 3504475	(47) 02.06.2021	(97) EP 3509860	(47) 02.06.2021
(97) EP 3491969	(47) 09.06.2021	(97) EP 3496958	(47) 09.06.2021	(97) EP 3504482	(47) 09.06.2021	(97) EP 3510005	(47) 16.06.2021
(97) EP 3491985	(47) 02.06.2021	(97) EP 3497380	(47) 02.06.2021	(97) EP 3504518	(47) 09.06.2021	(97) EP 3510452	(47) 16.06.2021
(97) EP 3492008	(47) 02.06.2021	(97) EP 3497390	(47) 23.06.2021	(97) EP 3504781	(47) 02.06.2021	(97) EP 3510525	(47) 09.06.2021
(97) EP 3492142	(47) 02.06.2021	(97) EP 3498031	(47) 02.06.2021	(97) EP 3504838	(47) 02.06.2021	(97) EP 3510699	(47) 02.06.2021
(97) EP 3492266	(47) 23.06.2021	(97) EP 3498061	(47) 16.06.2021	(97) EP 3504893	(47) 02.06.2021	(97) EP 3510739	(47) 09.06.2021
(97) EP 3492321	(47) 16.06.2021	(97) EP 3498199	(47) 16.06.2021	(97) EP 3504896	(47) 09.06.2021	(97) EP 3510799	(47) 09.06.2021
(97) EP 3492356	(47) 02.06.2021	(97) EP 3498221	(47) 16.06.2021	(97) EP 3504989	(47) 09.06.2021	(97) EP 3510809	(47) 02.06.2021
(97) EP 3492397	(47) 02.06.2021	(97) EP 3498416	(47) 16.06.2021	(97) EP 3505020	(47) 02.06.2021	(97) EP 3510961	(47) 09.06.2021
(97) EP 3492406	(47) 09.06.2021	(97) EP 3498438	(47) 23.06.2021	(97) EP 3505313	(47) 09.06.2021	(97) EP 3511052	(47) 23.06.2021
(97) EP 3492501	(47) 23.06.2021	(97) EP 3498715	(47) 09.06.2021	(97) EP 3505351	(47) 02.06.2021	(97) EP 3511116	(47) 16.06.2021
(97) EP 3492536	(47) 09.06.2021	(97) EP 3498725	(47) 09.06.2021	(97) EP 3505381	(47) 16.06.2021	(97) EP 3511443	(47) 23.06.2021
(97) EP 3492648	(47) 09.06.2021	(97) EP 3498773	(47) 02.06.2021	(97) EP 3505389	(47) 02.06.2021	(97) EP 3511459	(47) 02.06.2021
(97) EP 3492658	(47) 02.06.2021	(97) EP 3498780	(47) 09.06.2021	(97) EP 3505392	(47) 23.06.2021	(97) EP 3511460	(47) 02.06.2021
(97) EP 3492798	(47) 16.06.2021	(97) EP 3498785	(47) 02.06.2021	(97) EP 3505462	(47) 16.06.2021	(97) EP 3511567	(47) 16.06.2021
(97) EP 3492926	(47) 23.06.2021	(97) EP 3498809	(47) 23.06.2021	(97) EP 3505668	(47) 09.06.2021	(97) EP 3511571	(47) 02.06.2021
(97) EP 3493030	(47) 23.06.2021	(97) EP 3498843	(47) 23.06.2021	(97) EP 3505688	(47) 02.06.2021	(97) EP 3511615	(47) 16.06.2021
(97) EP 3493090	(47) 02.06.2021	(97) EP 3498916	(47) 16.06.2021	(97) EP 3505738	(47) 16.06.2021	(97) EP 3511681	(47) 16.06.2021
(97) EP 3493163	(47) 09.06.2021	(97) EP 3498943	(47) 09.06.2021	(97) EP 3505767	(47) 23.06.2021	(97) EP 3511812	(47) 23.06.2021
(97) EP 3493330	(47) 02.06.2021	(97) EP 3498953	(47) 16.06.2021	(97) EP 3505815	(47) 16.06.2021	(97) EP 3512242	(47) 02.06.2021
(97) EP 3493429	(47) 09.06.2021	(97) EP 3499034	(47) 23.06.2021	(97) EP 3505916	(47) 16.06.2021	(97) EP 3512261	(47) 02.06.2021
(97) EP 3493502	(47) 09.06.2021	(97) EP 3499137	(47) 02.06.2021	(97) EP 3506001	(47) 02.06.2021	(97) EP 3512282	(47) 02.06.2021
(97) EP 3493617	(47) 16.06.2021	(97) EP 3499178	(47) 23.06.2021	(97) EP 3506034	(47) 16.06.2021	(97) EP 3512294	(47) 16.06.2021
(97) EP 3493722	(47) 23.06.2021	(97) EP 3499180	(47) 09.06.2021	(97) EP 3506079	(47) 02.06.2021	(97) EP 3512323	(47) 16.06.2021
(97) EP 3493897	(47) 02.06.2021	(97) EP 3499237	(47) 09.06.2021	(97) EP 3506103	(47) 23.06.2021	(97) EP 3512573	(47) 02.06.2021
(97) EP 3493956	(47) 23.06.2021	(97) EP 3499464	(47) 23.06.2021	(97) EP 3506200	(47) 02.06.2021	(97) EP 3512687	(47) 09.06.2021
(97) EP 3493978	(47) 23.06.2021	(97) EP 3499847	(47) 09.06.2021	(97) EP 3506202	(47) 23.06.2021	(97) EP 3512706	(47) 23.06.2021
(97) EP 3493991	(47) 16.06.2021	(97) EP 3499864	(47) 09.06.2021	(97) EP 3506430	(47) 09.06.2021	(97) EP 3512835	(47) 09.06.2021
(97) EP 3494023	(47) 23.06.2021	(97) EP 3499964	(47) 23.06.2021	(97) EP 3506467	(47) 09.06.2021	(97) EP 3512849	(47) 23.06.2021
(97) EP 3494054	(47) 02.06.2021	(97) EP 3499977	(47) 02.06.2021	(97) EP 3506500	(47) 09.06.2021	(97) EP 3512896	(47) 09.06.2021
(97) EP 3494069	(47) 09.06.2021	(97) EP 3499982	(47) 23.06.2021	(97) EP 3506501	(47) 09.06.2021	(97) EP 3513006	(47) 16.06.2021
(97) EP 3494084	(47) 09.06.2021	(97) EP 3500014	(47) 23.06.2021	(97) EP 3506502	(47) 09.06.2021	(97) EP 3513031	(47) 16.06.2021
(97) EP 3494173	(47) 23.06.2021	(97) EP 3500027	(47) 16.06.2021	(97) EP 3506518	(47) 09.06.2021	(97) EP 3513048	(47) 16.06.2021
(97) EP 3494245	(47) 16.06.2021	(97) EP 3500072	(47) 09.06.2021	(97) EP 3506538	(47) 16.06.2021	(97) EP 3513054	(47) 23.06.2021
(97) EP 3494260	(47) 09.06.2021	(97) EP 3500121	(47) 16.06.2021	(97) EP 3506589	(47) 23.06.2021	(97) EP 3513061	(47) 16.06.2021
(97) EP 3494286	(47) 02.06.2021	(97) EP 3500168	(47) 23.06.2021	(97) EP 3506625	(47) 09.06.2021	(97) EP 3513087	(47) 23.06.2021
(97) EP 3494312	(47) 09.06.2021	(97) EP 3500511	(47) 02.06.2021	(97) EP 3506697	(47) 02.06.2021	(97) EP 3513219	(47) 16.06.2021
(97) EP 3494313	(47) 02.06.2021	(97) EP 3500559	(47) 16.06.2021	(97) EP 3506958	(47) 23.06.2021	(97) EP 3513514	(47) 16.06.2021
(97) EP 3494332	(47) 23.06.2021	(97) EP 3500855	(47) 23.06.2021	(97) EP 3507127	(47) 02.06.2021	(97) EP 3513531	(47) 23.06.2021
(97) EP 3494333	(47) 02.06.2021	(97) EP 3500919	(47) 16.06.2021	(97) EP 3507148	(47) 02.06.2021	(97) EP 3513693	(47) 16.06.2021
(97) EP 3494351	(47) 02.06.2021	(97) EP 3501104	(47) 02.06.2021	(97) EP 3507173	(47) 09.06.2021	(97) EP 3513856	(47) 23.06.2021
(97) EP 3494376	(47) 09.06.2021	(97) EP 3501125	(47) 23.06.2021	(97) EP 3507382	(47) 23.06.2021	(97) EP 3513922	(47) 23.06.2021
(97) EP 3494482	(47) 23.06.2021	(97) EP 3501136	(47) 23.06.2021	(97) EP 3507454	(47) 09.06.2021	(97) EP 3513926	(47) 23.06.2021
(97) EP 3494548	(47) 23.06.2021	(97) EP 3501182	(47) 16.06.2021	(97) EP 3507516	(47) 16.06.2021	(97) EP 3514155	(47) 09.06.2021
(97) EP 3494644	(47) 09.06.2021	(97) EP 3501351	(47) 09.06.2021	(97) EP 3507590	(47) 02.06.2021	(97) EP 3514159	(47) 23.06.2021
(97) EP 3494753	(47) 02.06.2021	(97) EP 3501470	(47) 09.06.2021	(97) EP 3507644	(47) 16.06.2021	(97) EP 3514173	(47) 23.06.2021
(97) EP 3494776	(47) 02.06.2021	(97) EP 3501549	(47) 23.06.2021	(97) EP 3507697	(47) 16.06.2021	(97) EP 3514198	(47) 09.06.2021
(97) EP 3494891	(47) 23.06.2021	(97) EP 3501588	(47) 16.06.2021	(97) EP 3507726	(47) 02.06.2021	(97) EP 3514290	(47) 23.06.2021
(97) EP 3494898	(47) 23.06.2021	(97) EP 3501685	(47) 02.06.2021	(97) EP 3507737	(47) 02.06.2021	(97) EP 3514333	(47) 16.06.2021
(97) EP 3494900	(47) 16.06.2021	(97) EP 3501725	(47) 09.06.2021	(97) EP 3508097	(47) 16.06.2021	(97) EP 3514452	(47) 16.06.2021
(97) EP 3494912	(47) 02.06.2021	(97) EP 3501849	(47) 02.06.2021	(97) EP 3508156	(47) 09.06.2021	(97) EP 3514457	(47) 02.06.2021
(97) EP 3494965	(47) 02.06.2021	(97) EP 3501852	(47) 16.06.2021	(97) EP 3508194	(47) 16.06.2021	(97) EP 3514537	(47) 16.06.2021
(97) EP 3495123	(47) 16.06.2021	(97) EP 3501858	(47) 02.06.2021	(97) EP 3508269	(47) 23.06.2021	(97) EP 3514547	(47) 16.06.2021
(97) EP 3495129	(47) 09.06.2021	(97) EP 3501898	(47) 16.06.2021	(97) EP 3508382	(47) 16.06.2021	(97) EP 3514581	(47) 23.06.2021
(97) EP 3495133	(47) 23.06.2021	(97) EP 3501899	(47) 09.06.2021	(97) EP 3508487	(47) 16.06.2021	(97) EP 3514598	(47) 02.06.2021
(97) EP 3495203	(47) 02.06.2021	(97) EP 3501905	(47) 16.06.2021	(97) EP 3508547	(47) 09.06.2021	(97) EP 3514642	(47) 09.06.2021
(97) EP 3495243	(47) 23.06.2021	(97) EP 3502144	(47) 02.06.2021	(97) EP 3508619	(47) 23.06.2021	(97) EP 3514806	(47) 02.06.2021
(97) EP 3495276	(47) 23.06.2021	(97) EP 3502172	(47) 09.06.2021	(97) EP 3508692	(47) 16.06.2021	(97) EP 3514912	(47) 02.06.2021
(97) EP 3495447	(47) 16.06.2021	(97) EP 3502381	(47) 02.06.2021	(97) EP 3508693	(47) 09.06.2021	(97) EP 3514924	(47) 23.06.2021
(97) EP 3495701	(47) 16.06.2021	(97) EP 3502457	(47) 09.06.2021	(97) EP 3508704	(47) 02.06.2021	(97) EP 3514974	(47) 23.06.2021
(97) EP 3495794	(47) 02.06.2021	(97) EP 3502828	(47) 02.06.2021	(97) EP 3508741	(47) 23.06.2021	(97) EP 3515035	(47) 02.06.2021

(97) EP 3515059	(47) 23.06.2021	(97) EP 3520670	(47) 23.06.2021	(97) EP 3526421	(47) 23.06.2021	(97) EP 3531777	(47) 09.06.2021
(97) EP 3515090	(47) 23.06.2021	(97) EP 3520725	(47) 16.06.2021	(97) EP 3526632	(47) 02.06.2021	(97) EP 3531810	(47) 16.06.2021
(97) EP 3515138	(47) 16.06.2021	(97) EP 3520994	(47) 23.06.2021	(97) EP 3526671	(47) 02.06.2021	(97) EP 3532153	(47) 16.06.2021
(97) EP 3515276	(47) 09.06.2021	(97) EP 3521041	(47) 09.06.2021	(97) EP 3526674	(47) 23.06.2021	(97) EP 3532174	(47) 23.06.2021
(97) EP 3515288	(47) 23.06.2021	(97) EP 3521045	(47) 16.06.2021	(97) EP 3526844	(47) 09.06.2021	(97) EP 3532178	(47) 16.06.2021
(97) EP 3515329	(47) 23.06.2021	(97) EP 3521049	(47) 09.06.2021	(97) EP 3526864	(47) 16.06.2021	(97) EP 3532247	(47) 09.06.2021
(97) EP 3515354	(47) 09.06.2021	(97) EP 3521056	(47) 23.06.2021	(97) EP 3526908	(47) 16.06.2021	(97) EP 3532256	(47) 23.06.2021
(97) EP 3515393	(47) 02.06.2021	(97) EP 3521218	(47) 23.06.2021	(97) EP 3526949	(47) 16.06.2021	(97) EP 3532318	(47) 16.06.2021
(97) EP 3515397	(47) 23.06.2021	(97) EP 3521371	(47) 16.06.2021	(97) EP 3526951	(47) 02.06.2021	(97) EP 3532341	(47) 09.06.2021
(97) EP 3515425	(47) 09.06.2021	(97) EP 3521502	(47) 09.06.2021	(97) EP 3527034	(47) 02.06.2021	(97) EP 3532374	(47) 23.06.2021
(97) EP 3515654	(47) 09.06.2021	(97) EP 3521538	(47) 09.06.2021	(97) EP 3527067	(47) 16.06.2021	(97) EP 3532609	(47) 02.06.2021
(97) EP 3515665	(47) 16.06.2021	(97) EP 3521549	(47) 23.06.2021	(97) EP 3527210	(47) 09.06.2021	(97) EP 3532635	(47) 09.06.2021
(97) EP 3515720	(47) 16.06.2021	(97) EP 3521571	(47) 09.06.2021	(97) EP 3527261	(47) 16.06.2021	(97) EP 3532715	(47) 16.06.2021
(97) EP 3515729	(47) 16.06.2021	(97) EP 3521720	(47) 02.06.2021	(97) EP 3527357	(47) 09.06.2021	(97) EP 3532769	(47) 09.06.2021
(97) EP 3515739	(47) 16.06.2021	(97) EP 3521727	(47) 23.06.2021	(97) EP 3527471	(47) 09.06.2021	(97) EP 3532873	(47) 23.06.2021
(97) EP 3515815	(47) 09.06.2021	(97) EP 3521747	(47) 23.06.2021	(97) EP 3527481	(47) 02.06.2021	(97) EP 3532980	(47) 09.06.2021
(97) EP 3516207	(47) 23.06.2021	(97) EP 3521797	(47) 23.06.2021	(97) EP 3527522	(47) 02.06.2021	(97) EP 3533053	(47) 23.06.2021
(97) EP 3516210	(47) 02.06.2021	(97) EP 3521841	(47) 02.06.2021	(97) EP 3527678	(47) 02.06.2021	(97) EP 3533232	(47) 09.06.2021
(97) EP 3516275	(47) 23.06.2021	(97) EP 3521876	(47) 23.06.2021	(97) EP 3527744	(47) 23.06.2021	(97) EP 3533346	(47) 09.06.2021
(97) EP 3516281	(47) 23.06.2021	(97) EP 3522057	(47) 23.06.2021	(97) EP 3527780	(47) 23.06.2021	(97) EP 3533361	(47) 02.06.2021
(97) EP 3516344	(47) 23.06.2021	(97) EP 3522237	(47) 16.06.2021	(97) EP 3527780	(47) 23.06.2021	(97) EP 3533361	(47) 02.06.2021
(97) EP 3516402	(47) 16.06.2021	(97) EP 3522296	(47) 02.06.2021	(97) EP 3528175	(47) 09.06.2021	(97) EP 3533480	(47) 16.06.2021
(97) EP 3516501	(47) 23.06.2021	(97) EP 3522343	(47) 02.06.2021	(97) EP 3528237	(47) 02.06.2021	(97) EP 3533521	(47) 09.06.2021
(97) EP 3516731	(47) 02.06.2021	(97) EP 3522396	(47) 02.06.2021	(97) EP 3528308	(47) 02.06.2021	(97) EP 3533570	(47) 23.06.2021
(97) EP 3516741	(47) 02.06.2021	(97) EP 3522396	(47) 02.06.2021	(97) EP 3528332	(47) 02.06.2021	(97) EP 3533609	(47) 02.06.2021
(97) EP 3516750	(47) 23.06.2021	(97) EP 3522426	(47) 02.06.2021	(97) EP 3528378	(47) 09.06.2021	(97) EP 3533736	(47) 23.06.2021
(97) EP 3516840	(47) 23.06.2021	(97) EP 3522583	(47) 16.06.2021	(97) EP 3528541	(47) 02.06.2021	(97) EP 3533917	(47) 16.06.2021
(97) EP 3516866	(47) 09.06.2021	(97) EP 3522670	(47) 02.06.2021	(97) EP 3528545	(47) 02.06.2021	(97) EP 3533974	(47) 02.06.2021
(97) EP 3516906	(47) 16.06.2021	(97) EP 3523107	(47) 16.06.2021	(97) EP 3528586	(47) 23.06.2021	(97) EP 3533988	(47) 02.06.2021
(97) EP 3516970	(47) 09.06.2021	(97) EP 3523117	(47) 16.06.2021	(97) EP 3528608	(47) 02.06.2021	(97) EP 3533993	(47) 16.06.2021
(97) EP 3516970	(47) 09.06.2021	(97) EP 3523159	(47) 16.06.2021	(97) EP 3528608	(47) 02.06.2021	(97) EP 3534008	(47) 23.06.2021
(97) EP 3517010	(47) 09.06.2021	(97) EP 3523262	(47) 16.06.2021	(97) EP 3528882	(47) 16.06.2021	(97) EP 3534022	(47) 09.06.2021
(97) EP 3517161	(47) 16.06.2021	(97) EP 3523283	(47) 09.06.2021	(97) EP 3528954	(47) 23.06.2021	(97) EP 3534040	(47) 02.06.2021
(97) EP 3517427	(47) 02.06.2021	(97) EP 3523293	(47) 16.06.2021	(97) EP 3529007	(47) 16.06.2021	(97) EP 3534083	(47) 09.06.2021
(97) EP 3517440	(47) 16.06.2021	(97) EP 3523585	(47) 23.06.2021	(97) EP 3529020	(47) 02.06.2021	(97) EP 3534131	(47) 02.06.2021
(97) EP 3517467	(47) 16.06.2021	(97) EP 3523723	(47) 16.06.2021	(97) EP 3529051	(47) 16.06.2021	(97) EP 3534469	(47) 09.06.2021
(97) EP 3517495	(47) 16.06.2021	(97) EP 3523865	(47) 16.06.2021	(97) EP 3529133	(47) 23.06.2021	(97) EP 3534636	(47) 23.06.2021
(97) EP 3517696	(47) 09.06.2021	(97) EP 3524010	(47) 16.06.2021	(97) EP 3529183	(47) 23.06.2021	(97) EP 3534640	(47) 02.06.2021
(97) EP 3517748	(47) 23.06.2021	(97) EP 3524138	(47) 09.06.2021	(97) EP 3529253	(47) 23.06.2021	(97) EP 3534669	(47) 23.06.2021
(97) EP 3517770	(47) 09.06.2021	(97) EP 3524179	(47) 09.06.2021	(97) EP 3529291	(47) 23.06.2021	(97) EP 3534709	(47) 16.06.2021
(97) EP 3517772	(47) 09.06.2021	(97) EP 3524186	(47) 23.06.2021	(97) EP 3529492	(47) 02.06.2021	(97) EP 3534768	(47) 23.06.2021
(97) EP 3517803	(47) 02.06.2021	(97) EP 3524209	(47) 16.06.2021	(97) EP 3529556	(47) 02.06.2021	(97) EP 3534822	(47) 23.06.2021
(97) EP 3517810	(47) 09.06.2021	(97) EP 3524295	(47) 16.06.2021	(97) EP 3529714	(47) 16.06.2021	(97) EP 3534830	(47) 02.06.2021
(97) EP 3517813	(47) 16.06.2021	(97) EP 3524301	(47) 02.06.2021	(97) EP 3529889	(47) 23.06.2021	(97) EP 3534987	(47) 23.06.2021
(97) EP 3517875	(47) 09.06.2021	(97) EP 3524479	(47) 09.06.2021	(97) EP 3529902	(47) 09.06.2021	(97) EP 3535080	(47) 09.06.2021
(97) EP 3517887	(47) 16.06.2021	(97) EP 3524483	(47) 02.06.2021	(97) EP 3529944	(47) 16.06.2021	(97) EP 3535210	(47) 23.06.2021
(97) EP 3518021	(47) 09.06.2021	(97) EP 3524494	(47) 09.06.2021	(97) EP 3530022	(47) 02.06.2021	(97) EP 3535213	(47) 23.06.2021
(97) EP 3518071	(47) 02.06.2021	(97) EP 3524526	(47) 02.06.2021	(97) EP 3530146	(47) 02.06.2021	(97) EP 3535407	(47) 02.06.2021
(97) EP 3518295	(47) 23.06.2021	(97) EP 3524629	(47) 09.06.2021	(97) EP 3530253	(47) 02.06.2021	(97) EP 3535431	(47) 09.06.2021
(97) EP 3518310	(47) 09.06.2021	(97) EP 3524630	(47) 23.06.2021	(97) EP 3530442	(47) 23.06.2021	(97) EP 3535464	(47) 16.06.2021
(97) EP 3518335	(47) 09.06.2021	(97) EP 3524782	(47) 16.06.2021	(97) EP 3530443	(47) 16.06.2021	(97) EP 3535475	(47) 09.06.2021
(97) EP 3518381	(47) 02.06.2021	(97) EP 3524937	(47) 23.06.2021	(97) EP 3530433	(47) 16.06.2021	(97) EP 3535475	(47) 09.06.2021
(97) EP 3518403	(47) 16.06.2021	(97) EP 3524979	(47) 16.06.2021	(97) EP 3530513	(47) 02.06.2021	(97) EP 3535480	(47) 23.06.2021
(97) EP 3518596	(47) 02.06.2021	(97) EP 3525040	(47) 02.06.2021	(97) EP 3530553	(47) 23.06.2021	(97) EP 3535488	(47) 16.06.2021
(97) EP 3518693	(47) 02.06.2021	(97) EP 3525205	(47) 02.06.2021	(97) EP 3530620	(47) 02.06.2021	(97) EP 3535505	(47) 23.06.2021
(97) EP 3518707	(47) 23.06.2021	(97) EP 3525205	(47) 02.06.2021	(97) EP 3530748	(47) 02.06.2021	(97) EP 3535523	(47) 23.06.2021
(97) EP 3518772	(47) 16.06.2021	(97) EP 3525290	(47) 16.06.2021	(97) EP 3530771	(47) 16.06.2021	(97) EP 3535533	(47) 09.06.2021
(97) EP 3518779	(47) 16.06.2021	(97) EP 3525337	(47) 16.06.2021	(97) EP 3530772	(47) 16.06.2021	(97) EP 3535553	(47) 09.06.2021
(97) EP 3518882	(47) 09.06.2021	(97) EP 3525401	(47) 23.06.2021	(97) EP 3530772	(47) 16.06.2021	(97) EP 3535544	(47) 23.06.2021
(97) EP 3518962	(47) 09.06.2021	(97) EP 3525401	(47) 23.06.2021	(97) EP 3530783	(47) 02.06.2021	(97) EP 3535881	(47) 02.06.2021
(97) EP 3519228	(47) 02.06.2021	(97) EP 3525483	(47) 02.06.2021	(97) EP 3530791	(47) 09.06.2021	(97) EP 3536013	(47) 16.06.2021
(97) EP 3519262	(47) 16.06.2021	(97) EP 3525555	(47) 16.06.2021	(97) EP 3530791	(47) 09.06.2021	(97) EP 3536030	(47) 23.06.2021
(97) EP 3519276	(47) 23.06.2021	(97) EP 3525569	(47) 02.06.2021	(97) EP 3530812	(47) 16.06.2021	(97) EP 3536038	(47) 16.06.2021
(97) EP 3519445	(47) 23.06.2021	(97) EP 3525706	(47) 16.06.2021	(97) EP 3530848	(47) 23.06.2021	(97) EP 3536098	(47) 09.06.2021
(97) EP 3519618	(47) 09.06.2021	(97) EP 3525762	(47) 23.06.2021	(97) EP 3530857	(47) 16.06.2021	(97) EP 3536138	(47) 02.06.2021
(97) EP 3519664	(47) 02.06.2021	(97) EP 3525780	(47) 02.06.2021	(97) EP 3530883	(47) 23.06.2021	(97) EP 3536180	(47) 09.06.2021
(97) EP 3519776	(47) 16.06.2021	(97) EP 3525873	(47) 23.06.2021	(97) EP 3531075	(47) 09.06.2021	(97) EP 3536180	(47) 09.06.2021
(97) EP 3519788	(47) 16.06.2021	(97) EP 3525906	(47) 02.06.2021	(97) EP 3531075	(47) 09.06.2021	(97) EP 3536205	(47) 02.06.2021
(97) EP 3519814	(47) 02.06.2021	(97) EP 3526055	(47) 16.06.2021	(97) EP 3531093	(47) 23.06.2021	(97) EP 3536334	(47) 23.06.2021
(97) EP 3519872	(47) 09.06.2021	(97) EP 3526076	(47) 23.06.2021	(97) EP 3531100	(47) 23.06.2021	(97) EP 3536613	(47) 16.06.2021
(97) EP 3519879	(47) 02.06.2021	(97) EP 3526103	(47) 09.06.2021	(97) EP 3531155	(47) 23.06.2021	(97) EP 3536613	(47) 16.06.2021
(97) EP 3519905	(47) 16.06.2021	(97) EP 3526139	(47) 09.06.2021	(97) EP 3531234	(47) 16.06.2021	(97) EP 3536774	(47) 16.06.2021
(97) EP 3519915	(47) 02.06.2021	(97) EP 3526177	(47) 09.06.2021	(97) EP 3531269	(47) 23.06.2021	(97) EP 3536910	(47) 16.06.2021
(97) EP 3520217	(47) 02.06.2021	(97) EP 3526178	(47) 16.06.2021	(97) EP 3531325	(47) 23.06.2021	(97) EP 3536962	(47) 02.06.2021
(97) EP 3520488	(47) 23.06.2021	(97) EP 3526301	(47) 16.06.2021	(97) EP 3531329	(47) 02.06.2021	(97) EP 3536995	(47) 02.06.2021
(97) EP 3520503	(47) 09.06.2021	(97) EP 3526376	(47) 16.06.2021	(97) EP 3531345	(47) 09.06.2021	(97) EP 3537082	(47) 09.06.2021
(97) EP 3520534	(47) 23.06.2021	(97) EP 3526378	(47) 09.06.2021	(97) EP 3531461	(47) 23.06.2021	(97) EP 3537091	(47) 02.06.2021
		(97) EP 3526396	(47) 02.06.2021	(97) EP 3531597	(47) 16.06.2021	(97) EP 3537104	(47) 02.06.2021
		(97) EP 3526398	(47) 02.06.2021	(97) EP 3531649	(47) 16.06.2021	(97) EP 3537122	(47) 16.06.2021
				(97) EP 3531738	(47) 02.06.2021	(97) EP 3537123	(47) 23.06.2021
				(97) EP 3531741	(47) 02.06.2021	(97) EP 3537496	(47) 09.06.2021

(97) EP 3537500	(47) 02.06.2021	(97) EP 3543514	(47) 16.06.2021	(97) EP 3549326	(47) 02.06.2021	(97) EP 3553014	(47) 02.06.2021
(97) EP 3537519	(47) 02.06.2021	(97) EP 3543770	(47) 02.06.2021	(97) EP 3549329	(47) 23.06.2021	(97) EP 3553020	(47) 02.06.2021
(97) EP 3537542	(47) 02.06.2021	(97) EP 3543890	(47) 09.06.2021	(97) EP 3549423	(47) 16.06.2021	(97) EP 3553036	(47) 09.06.2021
(97) EP 3537757	(47) 23.06.2021	(97) EP 3543902	(47) 02.06.2021	(97) EP 3549430	(47) 23.06.2021	(97) EP 3553121	(47) 09.06.2021
(97) EP 3537761	(47) 23.06.2021	(97) EP 3543969	(47) 16.06.2021	(97) EP 3549467	(47) 02.06.2021	(97) EP 3553159	(47) 09.06.2021
(97) EP 3537768	(47) 02.06.2021	(97) EP 3543989	(47) 23.06.2021	(97) EP 3549468	(47) 23.06.2021	(97) EP 3553160	(47) 09.06.2021
(97) EP 3537898	(47) 09.06.2021	(97) EP 3544039	(47) 02.06.2021	(97) EP 3549555	(47) 16.06.2021	(97) EP 3553261	(47) 02.06.2021
(97) EP 3538004	(47) 23.06.2021	(97) EP 3544094	(47) 02.06.2021	(97) EP 3549559	(47) 16.06.2021	(97) EP 3553266	(47) 09.06.2021
(97) EP 3538056	(47) 23.06.2021	(97) EP 3544187	(47) 02.06.2021	(97) EP 3549566	(47) 16.06.2021	(97) EP 3553270	(47) 09.06.2021
(97) EP 3538229	(47) 16.06.2021	(97) EP 3544189	(47) 02.06.2021	(97) EP 3549699	(47) 16.06.2021	(97) EP 3553272	(47) 02.06.2021
(97) EP 3538246	(47) 09.06.2021	(97) EP 3544264	(47) 16.06.2021	(97) EP 3549751	(47) 02.06.2021	(97) EP 3553280	(47) 02.06.2021
(97) EP 3538260	(47) 09.06.2021	(97) EP 3544358	(47) 02.06.2021	(97) EP 3549752	(47) 09.06.2021	(97) EP 3553283	(47) 02.06.2021
(97) EP 3538512	(47) 16.06.2021	(97) EP 3544378	(47) 09.06.2021	(97) EP 3549779	(47) 16.06.2021	(97) EP 3553295	(47) 02.06.2021
(97) EP 3538516	(47) 16.06.2021	(97) EP 3544380	(47) 16.06.2021	(97) EP 3549825	(47) 02.06.2021	(97) EP 3553333	(47) 02.06.2021
(97) EP 3538783	(47) 16.06.2021	(97) EP 3544405	(47) 23.06.2021	(97) EP 3549833	(47) 09.06.2021	(97) EP 3553360	(47) 02.06.2021
(97) EP 3538951	(47) 16.06.2021	(97) EP 3544533	(47) 02.06.2021	(97) EP 3549845	(47) 09.06.2021	(97) EP 3553382	(47) 02.06.2021
(97) EP 3538955	(47) 23.06.2021	(97) EP 3544613	(47) 09.06.2021	(97) EP 3549892	(47) 16.06.2021	(97) EP 3553428	(47) 09.06.2021
(97) EP 3538988	(47) 02.06.2021	(97) EP 3544738	(47) 16.06.2021	(97) EP 3549936	(47) 02.06.2021	(97) EP 3553447	(47) 02.06.2021
(97) EP 3539217	(47) 16.06.2021	(97) EP 3544785	(47) 09.06.2021	(97) EP 3550110	(47) 02.06.2021	(97) EP 3553498	(47) 02.06.2021
(97) EP 3539223	(47) 09.06.2021	(97) EP 3544793	(47) 09.06.2021	(97) EP 3550115	(47) 02.06.2021	(97) EP 3553563	(47) 16.06.2021
(97) EP 3539311	(47) 16.06.2021	(97) EP 3544841	(47) 02.06.2021	(97) EP 3550149	(47) 02.06.2021	(97) EP 3553571	(47) 09.06.2021
(97) EP 3539364	(47) 09.06.2021	(97) EP 3544886	(47) 23.06.2021	(97) EP 3550268	(47) 09.06.2021	(97) EP 3553621	(47) 02.06.2021
(97) EP 3539370	(47) 02.06.2021	(97) EP 3544981	(47) 23.06.2021	(97) EP 3550508	(47) 23.06.2021	(97) EP 3553683	(47) 23.06.2021
(97) EP 3539456	(47) 23.06.2021	(97) EP 3545121	(47) 09.06.2021	(97) EP 3550572	(47) 16.06.2021	(97) EP 3553805	(47) 09.06.2021
(97) EP 3539620	(47) 09.06.2021	(97) EP 3545144	(47) 09.06.2021	(97) EP 3550585	(47) 23.06.2021	(97) EP 3553995	(47) 23.06.2021
(97) EP 3539640	(47) 16.06.2021	(97) EP 3545178	(47) 02.06.2021	(97) EP 3550594	(47) 23.06.2021	(97) EP 3554147	(47) 02.06.2021
(97) EP 3539684	(47) 16.06.2021	(97) EP 3545252	(47) 23.06.2021	(97) EP 3550675	(47) 16.06.2021	(97) EP 3554179	(47) 16.06.2021
(97) EP 3539719	(47) 23.06.2021	(97) EP 3545283	(47) 23.06.2021	(97) EP 3550700	(47) 16.06.2021	(97) EP 3554200	(47) 16.06.2021
(97) EP 3539789	(47) 09.06.2021	(97) EP 3545647	(47) 02.06.2021	(97) EP 3550794	(47) 09.06.2021	(97) EP 3554304	(47) 09.06.2021
(97) EP 3539854	(47) 23.06.2021	(97) EP 3545717	(47) 16.06.2021	(97) EP 3550795	(47) 02.06.2021	(97) EP 3554365	(47) 09.06.2021
(97) EP 3539874	(47) 09.06.2021	(97) EP 3545724	(47) 09.06.2021	(97) EP 3550850	(47) 23.06.2021	(97) EP 3554501	(47) 09.06.2021
(97) EP 3539941	(47) 23.06.2021	(97) EP 3545750	(47) 16.06.2021	(97) EP 3550875	(47) 23.06.2021	(97) EP 3554533	(47) 09.06.2021
(97) EP 3539970	(47) 09.06.2021	(97) EP 3545781	(47) 16.06.2021	(97) EP 3550885	(47) 02.06.2021	(97) EP 3554534	(47) 23.06.2021
(97) EP 3540028	(47) 23.06.2021	(97) EP 3545875	(47) 23.06.2021	(97) EP 3550902	(47) 16.06.2021	(97) EP 3554648	(47) 16.06.2021
(97) EP 3540053	(47) 02.06.2021	(97) EP 3546047	(47) 16.06.2021	(97) EP 3550922	(47) 09.06.2021	(97) EP 3554657	(47) 09.06.2021
(97) EP 3540099	(47) 02.06.2021	(97) EP 3546318	(47) 02.06.2021	(97) EP 3550999	(47) 02.06.2021	(97) EP 3554699	(47) 23.06.2021
(97) EP 3540109	(47) 02.06.2021	(97) EP 3546351	(47) 09.06.2021	(97) EP 3551325	(47) 02.06.2021	(97) EP 3554709	(47) 02.06.2021
(97) EP 3540114	(47) 09.06.2021	(97) EP 3546440	(47) 02.06.2021	(97) EP 3551335	(47) 16.06.2021	(97) EP 3554773	(47) 09.06.2021
(97) EP 3540173	(47) 02.06.2021	(97) EP 3546472	(47) 16.06.2021	(97) EP 3551343	(47) 16.06.2021	(97) EP 3554783	(47) 09.06.2021
(97) EP 3540307	(47) 02.06.2021	(97) EP 3546529	(47) 16.06.2021	(97) EP 3551459	(47) 02.06.2021	(97) EP 3554832	(47) 16.06.2021
(97) EP 3540409	(47) 09.06.2021	(97) EP 3546532	(47) 02.06.2021	(97) EP 3551463	(47) 09.06.2021	(97) EP 3554867	(47) 09.06.2021
(97) EP 3540753	(47) 09.06.2021	(97) EP 3546569	(47) 16.06.2021	(97) EP 3551469	(47) 23.06.2021	(97) EP 3555164	(47) 02.06.2021
(97) EP 3540802	(47) 09.06.2021	(97) EP 3546610	(47) 16.06.2021	(97) EP 3551472	(47) 16.06.2021	(97) EP 3555317	(47) 23.06.2021
(97) EP 3540936	(47) 09.06.2021	(97) EP 3546631	(47) 23.06.2021	(97) EP 3551520	(47) 02.06.2021	(97) EP 3555358	(47) 23.06.2021
(97) EP 3540938	(47) 23.06.2021	(97) EP 3546632	(47) 23.06.2021	(97) EP 3551534	(47) 02.06.2021	(97) EP 3555381	(47) 16.06.2021
(97) EP 3541073	(47) 16.06.2021	(97) EP 3546643	(47) 16.06.2021	(97) EP 3551536	(47) 23.06.2021	(97) EP 3555396	(47) 02.06.2021
(97) EP 3541079	(47) 16.06.2021	(97) EP 3546645	(47) 16.06.2021	(97) EP 3551775	(47) 23.06.2021	(97) EP 3555454	(47) 16.06.2021
(97) EP 3541250	(47) 02.06.2021	(97) EP 3546652	(47) 23.06.2021	(97) EP 3551787	(47) 02.06.2021	(97) EP 3555603	(47) 02.06.2021
(97) EP 3541255	(47) 16.06.2021	(97) EP 3546773	(47) 16.06.2021	(97) EP 3551855	(47) 16.06.2021	(97) EP 3555729	(47) 16.06.2021
(97) EP 3541294	(47) 09.06.2021	(97) EP 3546776	(47) 16.06.2021	(97) EP 3551882	(47) 09.06.2021	(97) EP 3556000	(47) 23.06.2021
(97) EP 3541497	(47) 16.06.2021	(97) EP 3546833	(47) 16.06.2021	(97) EP 3552022	(47) 09.06.2021	(97) EP 3556125	(47) 02.06.2021
(97) EP 3541644	(47) 16.06.2021	(97) EP 3547018	(47) 02.06.2021	(97) EP 3552050	(47) 02.06.2021	(97) EP 3556174	(47) 23.06.2021
(97) EP 3542039	(47) 09.06.2021	(97) EP 3547098	(47) 16.06.2021	(97) EP 3552104	(47) 23.06.2021	(97) EP 3556206	(47) 02.06.2021
(97) EP 3542081	(47) 23.06.2021	(97) EP 3547149	(47) 16.06.2021	(97) EP 3552107	(47) 16.06.2021	(97) EP 3556511	(47) 23.06.2021
(97) EP 3542187	(47) 09.06.2021	(97) EP 3547413	(47) 02.06.2021	(97) EP 3552131	(47) 02.06.2021	(97) EP 3556531	(47) 09.06.2021
(97) EP 3542192	(47) 23.06.2021	(97) EP 3547444	(47) 02.06.2021	(97) EP 3552152	(47) 23.06.2021	(97) EP 3556564	(47) 23.06.2021
(97) EP 3542212	(47) 16.06.2021	(97) EP 3547625	(47) 23.06.2021	(97) EP 3552153	(47) 02.06.2021	(97) EP 3556669	(47) 16.06.2021
(97) EP 3542335	(47) 23.06.2021	(97) EP 3547632	(47) 02.06.2021	(97) EP 3552175	(47) 02.06.2021	(97) EP 3556695	(47) 23.06.2021
(97) EP 3542400	(47) 09.06.2021	(97) EP 3547747	(47) 23.06.2021	(97) EP 3552291	(47) 16.06.2021	(97) EP 3556707	(47) 16.06.2021
(97) EP 3542552	(47) 02.06.2021	(97) EP 3547843	(47) 16.06.2021	(97) EP 3552379	(47) 16.06.2021	(97) EP 3556715	(47) 02.06.2021
(97) EP 3542613	(47) 16.06.2021	(97) EP 3548052	(47) 16.06.2021	(97) EP 3552414	(47) 23.06.2021	(97) EP 3556813	(47) 02.06.2021
(97) EP 3542654	(47) 09.06.2021	(97) EP 3548200	(47) 09.06.2021	(97) EP 3552511	(47) 02.06.2021	(97) EP 3556930	(47) 09.06.2021
(97) EP 3542737	(47) 16.06.2021	(97) EP 3548287	(47) 16.06.2021	(97) EP 3552558	(47) 02.06.2021	(97) EP 3556940	(47) 09.06.2021
(97) EP 3542760	(47) 16.06.2021	(97) EP 3548360	(47) 02.06.2021	(97) EP 3552650	(47) 23.06.2021	(97) EP 3556960	(47) 23.06.2021
(97) EP 3542860	(47) 09.06.2021	(97) EP 3548378	(47) 23.06.2021	(97) EP 3552675	(47) 23.06.2021	(97) EP 3556996	(47) 02.06.2021
(97) EP 3542914	(47) 23.06.2021	(97) EP 3548391	(47) 23.06.2021	(97) EP 3552684	(47) 16.06.2021	(97) EP 3556997	(47) 09.06.2021
(97) EP 3543013	(47) 09.06.2021	(97) EP 3548411	(47) 16.06.2021	(97) EP 3552807	(47) 02.06.2021	(97) EP 3557094	(47) 23.06.2021
(97) EP 3543019	(47) 09.06.2021	(97) EP 3548546	(47) 02.06.2021	(97) EP 3552872	(47) 09.06.2021	(97) EP 3557106	(47) 16.06.2021
(97) EP 3543045	(47) 16.06.2021	(97) EP 3548719	(47) 23.06.2021	(97) EP 3552891	(47) 02.06.2021	(97) EP 3557132	(47) 09.06.2021
(97) EP 3543047	(47) 16.06.2021	(97) EP 3548777	(47) 16.06.2021	(97) EP 3552911	(47) 09.06.2021	(97) EP 3557135	(47) 09.06.2021
(97) EP 3543057	(47) 16.06.2021	(97) EP 3548809	(47) 02.06.2021	(97) EP 3552957	(47) 02.06.2021	(97) EP 3557138	(47) 09.06.2021
(97) EP 3543111	(47) 09.06.2021	(97) EP 3548938	(47) 09.06.2021	(97) EP 3552958	(47) 09.06.2021	(97) EP 3557140	(47) 23.06.2021
(97) EP 3543122	(47) 09.06.2021	(97) EP 3548979	(47) 23.06.2021	(97) EP 3552988	(47) 09.06.2021	(97) EP 3557143	(47) 23.06.2021
(97) EP 3543289	(47) 09.06.2021	(97) EP 3548998	(47) 09.06.2021	(97) EP 3553001	(47) 02.06.2021	(97) EP 3557175	(47) 09.06.2021
(97) EP 3543449	(47) 02.06.2021	(97) EP 3549192	(47) 09.06.2021	(97) EP 3553006	(47) 09.06.2021	(97) EP 3557361	(47) 23.06.2021
(97) EP 3543488	(47) 09.06.2021	(97) EP 3549282	(47) 02.06.2021	(97) EP 3553007	(47) 09.06.2021	(97) EP 3557365	(47) 02.06.2021

(97) EP 3557552	(47) 09.06.2021	(97) EP 3562144	(47) 23.06.2021	(97) EP 3568924	(47) 09.06.2021	(97) EP 3575046	(47) 16.06.2021
(97) EP 3557593	(47) 02.06.2021	(97) EP 3562165	(47) 16.06.2021	(97) EP 3569032	(47) 02.06.2021	(97) EP 3575142	(47) 02.06.2021
(97) EP 3557776	(47) 02.06.2021	(97) EP 3562231	(47) 09.06.2021	(97) EP 3569167	(47) 16.06.2021	(97) EP 3575162	(47) 16.06.2021
(97) EP 3557848	(47) 16.06.2021	(97) EP 3562310	(47) 23.06.2021	(97) EP 3569170	(47) 23.06.2021	(97) EP 3575190	(47) 09.06.2021
(97) EP 3557849	(47) 09.06.2021	(97) EP 3562319	(47) 02.06.2021	(97) EP 3569284	(47) 23.06.2021	(97) EP 3575203	(47) 23.06.2021
(97) EP 3557888	(47) 02.06.2021	(97) EP 3562346	(47) 16.06.2021	(97) EP 3569430	(47) 23.06.2021	(97) EP 3575247	(47) 02.06.2021
(97) EP 3557970	(47) 23.06.2021	(97) EP 3562401	(47) 16.06.2021	(97) EP 3569513	(47) 09.06.2021	(97) EP 3575443	(47) 09.06.2021
(97) EP 3557983	(47) 23.06.2021	(97) EP 3562471	(47) 23.06.2021	(97) EP 3569788	(47) 09.06.2021	(97) EP 3575476	(47) 23.06.2021
(97) EP 3558010	(47) 23.06.2021	(97) EP 3562647	(47) 23.06.2021	(97) EP 3569812	(47) 23.06.2021	(97) EP 3575552	(47) 02.06.2021
(97) EP 3558189	(47) 23.06.2021	(97) EP 3562659	(47) 02.06.2021	(97) EP 3569858	(47) 23.06.2021	(97) EP 3575627	(47) 09.06.2021
(97) EP 3558213	(47) 09.06.2021	(97) EP 3562733	(47) 16.06.2021	(97) EP 3569911	(47) 23.06.2021	(97) EP 3575664	(47) 16.06.2021
(97) EP 3558338	(47) 02.06.2021	(97) EP 3562782	(47) 16.06.2021	(97) EP 3569978	(47) 16.06.2021	(97) EP 3575996	(47) 23.06.2021
(97) EP 3558477	(47) 02.06.2021	(97) EP 3562809	(47) 09.06.2021	(97) EP 3570271	(47) 23.06.2021	(97) EP 3576001	(47) 23.06.2021
(97) EP 3558669	(47) 16.06.2021	(97) EP 3563040	(47) 16.06.2021	(97) EP 3570273	(47) 23.06.2021	(97) EP 3576002	(47) 02.06.2021
(97) EP 3558706	(47) 16.06.2021	(97) EP 3563265	(47) 02.06.2021	(97) EP 3570286	(47) 02.06.2021	(97) EP 3576169	(47) 23.06.2021
(97) EP 3558707	(47) 02.06.2021	(97) EP 3563420	(47) 16.06.2021	(97) EP 3570302	(47) 23.06.2021	(97) EP 3576175	(47) 16.06.2021
(97) EP 3558830	(47) 23.06.2021	(97) EP 3563427	(47) 23.06.2021	(97) EP 3570378	(47) 23.06.2021	(97) EP 3576299	(47) 02.06.2021
(97) EP 3558854	(47) 02.06.2021	(97) EP 3563449	(47) 16.06.2021	(97) EP 3570415	(47) 09.06.2021	(97) EP 3576366	(47) 16.06.2021
(97) EP 3558916	(47) 09.06.2021	(97) EP 3563499	(47) 09.06.2021	(97) EP 3570433	(47) 23.06.2021	(97) EP 3576472	(47) 16.06.2021
(97) EP 3559023	(47) 09.06.2021	(97) EP 3563692	(47) 02.06.2021	(97) EP 3570662	(47) 09.06.2021	(97) EP 3576630	(47) 16.06.2021
(97) EP 3559061	(47) 09.06.2021	(97) EP 3563716	(47) 23.06.2021	(97) EP 3570693	(47) 16.06.2021	(97) EP 3576677	(47) 23.06.2021
(97) EP 3559131	(47) 23.06.2021	(97) EP 3563990	(47) 02.06.2021	(97) EP 3570796	(47) 16.06.2021	(97) EP 3576679	(47) 09.06.2021
(97) EP 3559346	(47) 02.06.2021	(97) EP 3564028	(47) 09.06.2021	(97) EP 3571039	(47) 23.06.2021	(97) EP 3576757	(47) 09.06.2021
(97) EP 3559398	(47) 09.06.2021	(97) EP 3564043	(47) 16.06.2021	(97) EP 3571238	(47) 02.06.2021	(97) EP 3576901	(47) 02.06.2021
(97) EP 3559491	(47) 02.06.2021	(97) EP 3564114	(47) 09.06.2021	(97) EP 3571368	(47) 09.06.2021	(97) EP 3576922	(47) 09.06.2021
(97) EP 3559513	(47) 09.06.2021	(97) EP 3564226	(47) 02.06.2021	(97) EP 3571581	(47) 09.06.2021	(97) EP 3576973	(47) 16.06.2021
(97) EP 3559523	(47) 23.06.2021	(97) EP 3564292	(47) 16.06.2021	(97) EP 3571625	(47) 02.06.2021	(97) EP 3576977	(47) 09.06.2021
(97) EP 3559588	(47) 16.06.2021	(97) EP 3564418	(47) 23.06.2021	(97) EP 3571738	(47) 02.06.2021	(97) EP 3577027	(47) 16.06.2021
(97) EP 3559620	(47) 23.06.2021	(97) EP 3564485	(47) 23.06.2021	(97) EP 3571739	(47) 02.06.2021	(97) EP 3577038	(47) 09.06.2021
(97) EP 3559623	(47) 02.06.2021	(97) EP 3564512	(47) 02.06.2021	(97) EP 3571767	(47) 23.06.2021	(97) EP 3577164	(47) 02.06.2021
(97) EP 3559766	(47) 23.06.2021	(97) EP 3564516	(47) 23.06.2021	(97) EP 3572001	(47) 02.06.2021	(97) EP 3577166	(47) 02.06.2021
(97) EP 3559824	(47) 09.06.2021	(97) EP 3564552	(47) 02.06.2021	(97) EP 3572004	(47) 23.06.2021	(97) EP 3577167	(47) 23.06.2021
(97) EP 3559975	(47) 23.06.2021	(97) EP 3564617	(47) 02.06.2021	(97) EP 3572105	(47) 09.06.2021	(97) EP 3577195	(47) 23.06.2021
(97) EP 3560028	(47) 09.06.2021	(97) EP 3564733	(47) 23.06.2021	(97) EP 3572143	(47) 02.06.2021	(97) EP 3577539	(47) 23.06.2021
(97) EP 3560032	(47) 09.06.2021	(97) EP 3564769	(47) 02.06.2021	(97) EP 3572174	(47) 16.06.2021	(97) EP 3577672	(47) 02.06.2021
(97) EP 3560244	(47) 02.06.2021	(97) EP 3564779	(47) 02.06.2021	(97) EP 3572191	(47) 23.06.2021	(97) EP 3578459	(47) 02.06.2021
(97) EP 3560273	(47) 09.06.2021	(97) EP 3564860	(47) 23.06.2021	(97) EP 3572247	(47) 23.06.2021	(97) EP 3578562	(47) 23.06.2021
(97) EP 3560320	(47) 09.06.2021	(97) EP 3565132	(47) 02.06.2021	(97) EP 3572315	(47) 16.06.2021	(97) EP 3578798	(47) 02.06.2021
(97) EP 3560339	(47) 23.06.2021	(97) EP 3565139	(47) 23.06.2021	(97) EP 3572488	(47) 23.06.2021	(97) EP 3578799	(47) 16.06.2021
(97) EP 3560469	(47) 16.06.2021	(97) EP 3565173	(47) 09.06.2021	(97) EP 3572618	(47) 02.06.2021	(97) EP 3578992	(47) 23.06.2021
(97) EP 3560586	(47) 02.06.2021	(97) EP 3565225	(47) 09.06.2021	(97) EP 3572637	(47) 02.06.2021	(97) EP 3579040	(47) 23.06.2021
(97) EP 3560605	(47) 09.06.2021	(97) EP 3565266	(47) 09.06.2021	(97) EP 3572657	(47) 09.06.2021	(97) EP 3579227	(47) 09.06.2021
(97) EP 3560652	(47) 23.06.2021	(97) EP 3565314	(47) 02.06.2021	(97) EP 3572723	(47) 09.06.2021	(97) EP 3579231	(47) 23.06.2021
(97) EP 3560663	(47) 23.06.2021	(97) EP 3565381	(47) 09.06.2021	(97) EP 3572735	(47) 16.06.2021	(97) EP 3579587	(47) 02.06.2021
(97) EP 3560742	(47) 02.06.2021	(97) EP 3565391	(47) 16.06.2021	(97) EP 3572738	(47) 23.06.2021	(97) EP 3579987	(47) 16.06.2021
(97) EP 3560788	(47) 09.06.2021	(97) EP 3565515	(47) 23.06.2021	(97) EP 3572740	(47) 02.06.2021	(97) EP 3580037	(47) 16.06.2021
(97) EP 3560798	(47) 16.06.2021	(97) EP 3565641	(47) 23.06.2021	(97) EP 3572799	(47) 23.06.2021	(97) EP 3580038	(47) 02.06.2021
(97) EP 3560876	(47) 02.06.2021	(97) EP 3565804	(47) 09.06.2021	(97) EP 3573081	(47) 23.06.2021	(97) EP 3580039	(47) 02.06.2021
(97) EP 3560909	(47) 23.06.2021	(97) EP 3565928	(47) 23.06.2021	(97) EP 3573131	(47) 16.06.2021	(97) EP 3580726	(47) 02.06.2021
(97) EP 3560915	(47) 02.06.2021	(97) EP 3566033	(47) 02.06.2021	(97) EP 3573159	(47) 16.06.2021	(97) EP 3580895	(47) 02.06.2021
(97) EP 3560925	(47) 02.06.2021	(97) EP 3566203	(47) 16.06.2021	(97) EP 3573198	(47) 23.06.2021	(97) EP 3580982	(47) 02.06.2021
(97) EP 3560979	(47) 23.06.2021	(97) EP 3566459	(47) 02.06.2021	(97) EP 3573266	(47) 02.06.2021	(97) EP 3581011	(47) 09.06.2021
(97) EP 3560998	(47) 16.06.2021	(97) EP 3566496	(47) 23.06.2021	(97) EP 3573368	(47) 02.06.2021	(97) EP 3581132	(47) 16.06.2021
(97) EP 3561028	(47) 23.06.2021	(97) EP 3566679	(47) 02.06.2021	(97) EP 3573487	(47) 16.06.2021	(97) EP 3581264	(47) 02.06.2021
(97) EP 3561061	(47) 09.06.2021	(97) EP 3566733	(47) 02.06.2021	(97) EP 3573541	(47) 23.06.2021	(97) EP 3581362	(47) 16.06.2021
(97) EP 3561083	(47) 23.06.2021	(97) EP 3566827	(47) 02.06.2021	(97) EP 3573676	(47) 02.06.2021	(97) EP 3581399	(47) 09.06.2021
(97) EP 3561084	(47) 23.06.2021	(97) EP 3566868	(47) 23.06.2021	(97) EP 3573707	(47) 16.06.2021	(97) EP 3581428	(47) 09.06.2021
(97) EP 3561128	(47) 09.06.2021	(97) EP 3566881	(47) 02.06.2021	(97) EP 3573711	(47) 16.06.2021	(97) EP 3581492	(47) 09.06.2021
(97) EP 3561244	(47) 23.06.2021	(97) EP 3566932	(47) 23.06.2021	(97) EP 3573751	(47) 09.06.2021	(97) EP 3581904	(47) 02.06.2021
(97) EP 3561274	(47) 02.06.2021	(97) EP 3567183	(47) 09.06.2021	(97) EP 3573879	(47) 16.06.2021	(97) EP 3582245	(47) 16.06.2021
(97) EP 3561290	(47) 02.06.2021	(97) EP 3567267	(47) 16.06.2021	(97) EP 3573889	(47) 09.06.2021	(97) EP 3582335	(47) 09.06.2021
(97) EP 3561299	(47) 23.06.2021	(97) EP 3567408	(47) 16.06.2021	(97) EP 3573940	(47) 16.06.2021	(97) EP 3582366	(47) 02.06.2021
(97) EP 3561306	(47) 09.06.2021	(97) EP 3567428	(47) 23.06.2021	(97) EP 3573965	(47) 23.06.2021	(97) EP 3582404	(47) 16.06.2021
(97) EP 3561373	(47) 16.06.2021	(97) EP 3567620	(47) 02.06.2021	(97) EP 3573982	(47) 16.06.2021	(97) EP 3582407	(47) 09.06.2021
(97) EP 3561385	(47) 02.06.2021	(97) EP 3567739	(47) 02.06.2021	(97) EP 3574202	(47) 23.06.2021	(97) EP 3582537	(47) 09.06.2021
(97) EP 3561403	(47) 16.06.2021	(97) EP 3567804	(47) 02.06.2021	(97) EP 3574530	(47) 09.06.2021	(97) EP 3582561	(47) 16.06.2021
(97) EP 3561423	(47) 02.06.2021	(97) EP 3567821	(47) 23.06.2021	(97) EP 3574553	(47) 02.06.2021	(97) EP 3582700	(47) 09.06.2021
(97) EP 3561426	(47) 09.06.2021	(97) EP 3567877	(47) 23.06.2021	(97) EP 3574664	(47) 23.06.2021	(97) EP 3582863	(47) 16.06.2021
(97) EP 3561435	(47) 09.06.2021	(97) EP 3567883	(47) 02.06.2021	(97) EP 3574679	(47) 23.06.2021	(97) EP 3582896	(47) 23.06.2021
(97) EP 3561436	(47) 09.06.2021	(97) EP 3567909	(47) 16.06.2021	(97) EP 3574693	(47) 23.06.2021	(97) EP 3583035	(47) 16.06.2021
(97) EP 3561457	(47) 09.06.2021	(97) EP 3567943	(47) 02.06.2021	(97) EP 3574697	(47) 09.06.2021	(97) EP 3583036	(47) 16.06.2021
(97) EP 3561556	(47) 09.06.2021	(97) EP 3568166	(47) 09.06.2021	(97) EP 3574805	(47) 23.06.2021	(97) EP 3583094	(47) 23.06.2021
(97) EP 3561857	(47) 09.06.2021	(97) EP 3568172	(47) 02.06.2021	(97) EP 3574808	(47) 23.06.2021	(97) EP 3583104	(47) 09.06.2021
(97) EP 3561923	(47) 23.06.2021	(97) EP 3568328	(47) 02.06.2021	(97) EP 3574936	(47) 02.06.2021	(97) EP 3583151	(47) 09.06.2021
(97) EP 3561993	(47) 23.06.2021	(97) EP 3568380	(47) 09.06.2021	(97) EP 3574951	(47) 09.06.2021	(97) EP 3583189	(47) 02.06.2021
(97) EP 3562117	(47) 09.06.2021	(97) EP 3568549	(47) 23.06.2021	(97) EP 3574977	(47) 02.06.2021	(97) EP 3583677	(47) 02.06.2021

(97) EP 3583805	(47) 23.06.2021	(97) EP 3590187	(47) 23.06.2021	(97) EP 3595090	(47) 16.06.2021	(97) EP 3599965	(47) 02.06.2021
(97) EP 3583838	(47) 23.06.2021	(97) EP 3590226	(47) 16.06.2021	(97) EP 3595117	(47) 16.06.2021	(97) EP 3600248	(47) 16.06.2021
(97) EP 3583876	(47) 23.06.2021	(97) EP 3590233	(47) 02.06.2021	(97) EP 3595148	(47) 09.06.2021	(97) EP 3600342	(47) 23.06.2021
(97) EP 3583900	(47) 09.06.2021	(97) EP 3590315	(47) 09.06.2021	(97) EP 3595199	(47) 16.06.2021	(97) EP 3600468	(47) 23.06.2021
(97) EP 3583906	(47) 09.06.2021	(97) EP 3590322	(47) 16.06.2021	(97) EP 3595221	(47) 23.06.2021	(97) EP 3600497	(47) 02.06.2021
(97) EP 3583987	(47) 23.06.2021	(97) EP 3590378	(47) 16.06.2021	(97) EP 3595245	(47) 16.06.2021	(97) EP 3600500	(47) 23.06.2021
(97) EP 3584022	(47) 23.06.2021	(97) EP 3590419	(47) 16.06.2021	(97) EP 3595259	(47) 02.06.2021	(97) EP 3600536	(47) 16.06.2021
(97) EP 3584158	(47) 16.06.2021	(97) EP 3590460	(47) 02.06.2021	(97) EP 3595270	(47) 16.06.2021	(97) EP 3600578	(47) 16.06.2021
(97) EP 3584411	(47) 02.06.2021	(97) EP 3590463	(47) 16.06.2021	(97) EP 3595292	(47) 23.06.2021	(97) EP 3600594	(47) 02.06.2021
(97) EP 3584730	(47) 09.06.2021	(97) EP 3590614	(47) 16.06.2021	(97) EP 3595347	(47) 16.06.2021	(97) EP 3600659	(47) 16.06.2021
(97) EP 3584893	(47) 09.06.2021	(97) EP 3590687	(47) 23.06.2021	(97) EP 3595368	(47) 16.06.2021	(97) EP 3600660	(47) 16.06.2021
(97) EP 3584981	(47) 16.06.2021	(97) EP 3590688	(47) 09.06.2021	(97) EP 3595375	(47) 09.06.2021	(97) EP 3600699	(47) 09.06.2021
(97) EP 3585015	(47) 23.06.2021	(97) EP 3590693	(47) 16.06.2021	(97) EP 3595784	(47) 23.06.2021	(97) EP 3600707	(47) 23.06.2021
(97) EP 3585039	(47) 09.06.2021	(97) EP 3590747	(47) 23.06.2021	(97) EP 3595797	(47) 09.06.2021	(97) EP 3600725	(47) 23.06.2021
(97) EP 3585086	(47) 16.06.2021	(97) EP 3590756	(47) 16.06.2021	(97) EP 3595805	(47) 02.06.2021	(97) EP 3600732	(47) 23.06.2021
(97) EP 3585095	(47) 16.06.2021	(97) EP 3590824	(47) 23.06.2021	(97) EP 3595821	(47) 02.06.2021	(97) EP 3600802	(47) 09.06.2021
(97) EP 3585124	(47) 02.06.2021	(97) EP 3590860	(47) 16.06.2021	(97) EP 3595849	(47) 23.06.2021	(97) EP 3600825	(47) 09.06.2021
(97) EP 3585317	(47) 09.06.2021	(97) EP 3590909	(47) 16.06.2021	(97) EP 3595882	(47) 02.06.2021	(97) EP 3600849	(47) 16.06.2021
(97) EP 3585458	(47) 02.06.2021	(97) EP 3590928	(47) 09.06.2021	(97) EP 3595905	(47) 16.06.2021	(97) EP 3600930	(47) 09.06.2021
(97) EP 3585470	(47) 02.06.2021	(97) EP 3590940	(47) 09.06.2021	(97) EP 3596001	(47) 02.06.2021	(97) EP 3600973	(47) 16.06.2021
(97) EP 3585614	(47) 16.06.2021	(97) EP 3590942	(47) 09.06.2021	(97) EP 3596019	(47) 16.06.2021	(97) EP 3600983	(47) 09.06.2021
(97) EP 3585644	(47) 02.06.2021	(97) EP 3590974	(47) 09.06.2021	(97) EP 3596211	(47) 02.06.2021	(97) EP 3601003	(47) 16.06.2021
(97) EP 3585645	(47) 09.06.2021	(97) EP 3591072	(47) 02.06.2021	(97) EP 3596236	(47) 02.06.2021	(97) EP 3601027	(47) 23.06.2021
(97) EP 3585672	(47) 16.06.2021	(97) EP 3591079	(47) 02.06.2021	(97) EP 3596327	(47) 09.06.2021	(97) EP 3601092	(47) 09.06.2021
(97) EP 3585795	(47) 09.06.2021	(97) EP 3591083	(47) 23.06.2021	(97) EP 3596385	(47) 09.06.2021	(97) EP 3601137	(47) 02.06.2021
(97) EP 3585796	(47) 16.06.2021	(97) EP 3591084	(47) 23.06.2021	(97) EP 3596416	(47) 09.06.2021	(97) EP 3601150	(47) 02.06.2021
(97) EP 3585933	(47) 09.06.2021	(97) EP 3591087	(47) 09.06.2021	(97) EP 3596509	(47) 16.06.2021	(97) EP 3601222	(47) 02.06.2021
(97) EP 3586004	(47) 09.06.2021	(97) EP 3591140	(47) 16.06.2021	(97) EP 3596524	(47) 09.06.2021	(97) EP 3601225	(47) 02.06.2021
(97) EP 3586019	(47) 09.06.2021	(97) EP 3591166	(47) 02.06.2021	(97) EP 3596801	(47) 09.06.2021	(97) EP 3601445	(47) 16.06.2021
(97) EP 3586061	(47) 02.06.2021	(97) EP 3591228	(47) 23.06.2021	(97) EP 3596913	(47) 16.06.2021	(97) EP 3601674	(47) 02.06.2021
(97) EP 3586390	(47) 09.06.2021	(97) EP 3591290	(47) 02.06.2021	(97) EP 3597010	(47) 16.06.2021	(97) EP 3601689	(47) 09.06.2021
(97) EP 3586450	(47) 02.06.2021	(97) EP 3591377	(47) 16.06.2021	(97) EP 3597132	(47) 23.06.2021	(97) EP 3601691	(47) 02.06.2021
(97) EP 3586553	(47) 09.06.2021	(97) EP 3591500	(47) 16.06.2021	(97) EP 3597284	(47) 23.06.2021	(97) EP 3601701	(47) 16.06.2021
(97) EP 3586595	(47) 09.06.2021	(97) EP 3591654	(47) 09.06.2021	(97) EP 3597335	(47) 16.06.2021	(97) EP 3601718	(47) 16.06.2021
(97) EP 3586614	(47) 09.06.2021	(97) EP 3591778	(47) 23.06.2021	(97) EP 3597384	(47) 16.06.2021	(97) EP 3601751	(47) 02.06.2021
(97) EP 3586622	(47) 23.06.2021	(97) EP 3591922	(47) 02.06.2021	(97) EP 3597483	(47) 23.06.2021	(97) EP 3601823	(47) 16.06.2021
(97) EP 3586793	(47) 02.06.2021	(97) EP 3591979	(47) 02.06.2021	(97) EP 3597616	(47) 09.06.2021	(97) EP 3601844	(47) 16.06.2021
(97) EP 3586808	(47) 02.06.2021	(97) EP 3592001	(47) 16.06.2021	(97) EP 3597716	(47) 16.06.2021	(97) EP 3601905	(47) 23.06.2021
(97) EP 3586923	(47) 16.06.2021	(97) EP 3592002	(47) 02.06.2021	(97) EP 3597765	(47) 02.06.2021	(97) EP 3602727	(47) 02.06.2021
(97) EP 3586968	(47) 16.06.2021	(97) EP 3592010	(47) 02.06.2021	(97) EP 3597828	(47) 02.06.2021	(97) EP 3602773	(47) 02.06.2021
(97) EP 3587074	(47) 23.06.2021	(97) EP 3592091	(47) 02.06.2021	(97) EP 3597864	(47) 23.06.2021	(97) EP 3602830	(47) 23.06.2021
(97) EP 3587084	(47) 02.06.2021	(97) EP 3592129	(47) 23.06.2021	(97) EP 3597873	(47) 16.06.2021	(97) EP 3602834	(47) 02.06.2021
(97) EP 3587131	(47) 09.06.2021	(97) EP 3592198	(47) 02.06.2021	(97) EP 3597875	(47) 02.06.2021	(97) EP 3602883	(47) 23.06.2021
(97) EP 3587156	(47) 09.06.2021	(97) EP 3592199	(47) 09.06.2021	(97) EP 3597964	(47) 02.06.2021	(97) EP 3602883	(47) 23.06.2021
(97) EP 3587157	(47) 02.06.2021	(97) EP 3592269	(47) 23.06.2021	(97) EP 3597964	(47) 02.06.2021	(97) EP 3603345	(47) 02.06.2021
(97) EP 3587210	(47) 02.06.2021	(97) EP 3592299	(47) 09.06.2021	(97) EP 3597996	(47) 02.06.2021	(97) EP 3603419	(47) 16.06.2021
(97) EP 3587214	(47) 23.06.2021	(97) EP 3592299	(47) 09.06.2021	(97) EP 3598003	(47) 23.06.2021	(97) EP 3603442	(47) 02.06.2021
(97) EP 3587306	(47) 09.06.2021	(97) EP 3592540	(47) 02.06.2021	(97) EP 3598003	(47) 23.06.2021	(97) EP 3603442	(47) 02.06.2021
(97) EP 3587306	(47) 09.06.2021	(97) EP 3592546	(47) 02.06.2021	(97) EP 3598181	(47) 23.06.2021	(97) EP 3603458	(47) 09.06.2021
(97) EP 3587343	(47) 16.06.2021	(97) EP 3592611	(47) 16.06.2021	(97) EP 3598385	(47) 16.06.2021	(97) EP 3603492	(47) 16.06.2021
(97) EP 3587670	(47) 16.06.2021	(97) EP 3592807	(47) 23.06.2021	(97) EP 3598460	(47) 16.06.2021	(97) EP 3603526	(47) 16.06.2021
(97) EP 3587680	(47) 09.06.2021	(97) EP 3592807	(47) 23.06.2021	(97) EP 3598547	(47) 02.06.2021	(97) EP 3603539	(47) 09.06.2021
(97) EP 3587721	(47) 02.06.2021	(97) EP 3592808	(47) 02.06.2021	(97) EP 3598657	(47) 09.06.2021	(97) EP 3603633	(47) 16.06.2021
(97) EP 3587743	(47) 16.06.2021	(97) EP 3592912	(47) 16.06.2021	(97) EP 3598692	(47) 23.06.2021	(97) EP 3603633	(47) 16.06.2021
(97) EP 3587750	(47) 02.06.2021	(97) EP 3592966	(47) 09.06.2021	(97) EP 3598742	(47) 16.06.2021	(97) EP 3603760	(47) 16.06.2021
(97) EP 3587776	(47) 09.06.2021	(97) EP 3593032	(47) 23.06.2021	(97) EP 3598742	(47) 16.06.2021	(97) EP 3603931	(47) 23.06.2021
(97) EP 3587776	(47) 09.06.2021	(97) EP 3593203	(47) 16.06.2021	(97) EP 3598814	(47) 02.06.2021	(97) EP 3603979	(47) 16.06.2021
(97) EP 3588015	(47) 23.06.2021	(97) EP 3593208	(47) 23.06.2021	(97) EP 3598843	(47) 23.06.2021	(97) EP 3604003	(47) 16.06.2021
(97) EP 3588079	(47) 23.06.2021	(97) EP 3593249	(47) 23.06.2021	(97) EP 3598868	(47) 09.06.2021	(97) EP 3604016	(47) 02.06.2021
(97) EP 3588259	(47) 23.06.2021	(97) EP 3593630	(47) 16.06.2021	(97) EP 3598916	(47) 23.06.2021	(97) EP 3604028	(47) 09.06.2021
(97) EP 3588281	(47) 23.06.2021	(97) EP 3593630	(47) 16.06.2021	(97) EP 3598964	(47) 09.06.2021	(97) EP 3604082	(47) 23.06.2021
(97) EP 3588316	(47) 09.06.2021	(97) EP 3593688	(47) 23.06.2021	(97) EP 3599009	(47) 23.06.2021	(97) EP 3604119	(47) 09.06.2021
(97) EP 3588518	(47) 16.06.2021	(97) EP 3593693	(47) 02.06.2021	(97) EP 3599066	(47) 02.06.2021	(97) EP 3604146	(47) 23.06.2021
(97) EP 3588678	(47) 16.06.2021	(97) EP 3593764	(47) 23.06.2021	(97) EP 3599076	(47) 09.06.2021	(97) EP 3604180	(47) 23.06.2021
(97) EP 3588834	(47) 09.06.2021	(97) EP 3593810	(47) 23.06.2021	(97) EP 3599085	(47) 02.06.2021	(97) EP 3604698	(47) 23.06.2021
(97) EP 3588875	(47) 02.06.2021	(97) EP 3593875	(47) 02.06.2021	(97) EP 3599107	(47) 23.06.2021	(97) EP 3604739	(47) 23.06.2021
(97) EP 3588875	(47) 02.06.2021	(97) EP 3594048	(47) 23.06.2021	(97) EP 3599123	(47) 02.06.2021	(97) EP 3604739	(47) 23.06.2021
(97) EP 3588980	(47) 02.06.2021	(97) EP 3594113	(47) 09.06.2021	(97) EP 3599123	(47) 02.06.2021	(97) EP 3604873	(47) 02.06.2021
(97) EP 3589064	(47) 23.06.2021	(97) EP 3594167	(47) 16.06.2021	(97) EP 3599208	(47) 23.06.2021	(97) EP 3605032	(47) 02.06.2021
(97) EP 3589076	(47) 09.06.2021	(97) EP 3594183	(47) 23.06.2021	(97) EP 3599305	(47) 02.06.2021	(97) EP 3605102	(47) 16.06.2021
(97) EP 3589080	(47) 16.06.2021	(97) EP 3594360	(47) 23.06.2021	(97) EP 3599310	(47) 02.06.2021	(97) EP 3605102	(47) 16.06.2021
(97) EP 3589231	(47) 09.06.2021	(97) EP 3594366	(47) 23.06.2021	(97) EP 3599310	(47) 02.06.2021	(97) EP 3605218	(47) 09.06.2021
(97) EP 3589331	(47) 23.06.2021	(97) EP 3594512	(47) 16.06.2021	(97) EP 3599376	(47) 09.06.2021	(97) EP 3605239	(47) 02.06.2021
(97) EP 3589367	(47) 02.06.2021	(97) EP 3594531	(47) 09.06.2021	(97) EP 3599445	(47) 16.06.2021	(97) EP 3605239	(47) 02.06.2021
(97) EP 3589608	(47) 02.06.2021	(97) EP 3594531	(47) 09.06.2021	(97) EP 3599561	(47) 16.06.2021	(97) EP 3605649	(47) 02.06.2021
(97) EP 3589688	(47) 16.06.2021	(97) EP 3594543	(47) 09.06.2021	(97) EP 3599651	(47) 23.06.2021	(97) EP 3605778	(47) 16.06.2021
(97) EP 3589830	(47) 09.06.2021	(97) EP 3594544	(47) 09.06.2021	(97) EP 3599659	(47) 23.06.2021	(97) EP 3605778	(47) 16.06.2021
(97) EP 3589864	(47) 09.06.2021	(97) EP 3594591	(47) 09.06.2021	(97) EP 3599813	(47) 02.06.2021	(97) EP 3605879	(47) 23.06.2021
(97) EP 3590174	(47) 02.06.2021	(97) EP 3594780	(47) 16.06.2021	(97) EP 3599819	(47) 09.06.2021	(97) EP 3605913	(47) 23.06.2021
		(97) EP 3594795	(47) 23.06.2021	(97) EP 3599822	(47) 09.06.2021	(97) EP 3605953	(47) 23.06.2021
				(97) EP 3599963	(47) 02.06.2021	(97) EP 3605960	(47) 23.06.2021

(97) EP 3606010	(47) 02.06.2021	(97) EP 3609445	(47) 09.06.2021	(97) EP 3612732	(47) 16.06.2021	(97) EP 3615818	(47) 16.06.2021
(97) EP 3606022	(47) 23.06.2021	(97) EP 3609451	(47) 09.06.2021	(97) EP 3612733	(47) 02.06.2021	(97) EP 3615822	(47) 02.06.2021
(97) EP 3606099	(47) 16.06.2021	(97) EP 3609486	(47) 02.06.2021	(97) EP 3612735	(47) 09.06.2021	(97) EP 3615823	(47) 02.06.2021
(97) EP 3606112	(47) 16.06.2021	(97) EP 3609550	(47) 09.06.2021	(97) EP 3612749	(47) 09.06.2021	(97) EP 3615832	(47) 02.06.2021
(97) EP 3606149	(47) 09.06.2021	(97) EP 3609554	(47) 09.06.2021	(97) EP 3613065	(47) 02.06.2021	(97) EP 3615838	(47) 02.06.2021
(97) EP 3606185	(47) 09.06.2021	(97) EP 3609717	(47) 09.06.2021	(97) EP 3613102	(47) 09.06.2021	(97) EP 3615862	(47) 09.06.2021
(97) EP 3606211	(47) 02.06.2021	(97) EP 3609623	(47) 09.06.2021	(97) EP 3613116	(47) 16.06.2021	(97) EP 3615889	(47) 02.06.2021
(97) EP 3606256	(47) 02.06.2021	(97) EP 3609633	(47) 09.06.2021	(97) EP 3613320	(47) 02.06.2021	(97) EP 3615913	(47) 02.06.2021
(97) EP 3606361	(47) 16.06.2021	(97) EP 3609658	(47) 09.06.2021	(97) EP 3613348	(47) 16.06.2021	(97) EP 3615962	(47) 09.06.2021
(97) EP 3606407	(47) 16.06.2021	(97) EP 3609717	(47) 09.06.2021	(97) EP 3613377	(47) 23.06.2021	(97) EP 3615966	(47) 09.06.2021
(97) EP 3606486	(47) 02.06.2021	(97) EP 3609718	(47) 09.06.2021	(97) EP 3613436	(47) 02.06.2021	(97) EP 3616277	(47) 02.06.2021
(97) EP 3606515	(47) 02.06.2021	(97) EP 3609721	(47) 09.06.2021	(97) EP 3613550	(47) 09.06.2021	(97) EP 3616304	(47) 23.06.2021
(97) EP 3606656	(47) 02.06.2021	(97) EP 3609741	(47) 02.06.2021	(97) EP 3613564	(47) 16.06.2021	(97) EP 3616368	(47) 02.06.2021
(97) EP 3606690	(47) 09.06.2021	(97) EP 3609761	(47) 09.06.2021	(97) EP 3613576	(47) 16.06.2021	(97) EP 3616371	(47) 23.06.2021
(97) EP 3606715	(47) 09.06.2021	(97) EP 3609809	(47) 09.06.2021	(97) EP 3613619	(47) 23.06.2021	(97) EP 3616378	(47) 02.06.2021
(97) EP 3606725	(47) 09.06.2021	(97) EP 3609840	(47) 09.06.2021	(97) EP 3613643	(47) 16.06.2021	(97) EP 3616480	(47) 09.06.2021
(97) EP 3606730	(47) 02.06.2021	(97) EP 3609850	(47) 09.06.2021	(97) EP 3613660	(47) 23.06.2021	(97) EP 3616519	(47) 02.06.2021
(97) EP 3606766	(47) 09.06.2021	(97) EP 3609874	(47) 09.06.2021	(97) EP 3613689	(47) 16.06.2021	(97) EP 3616544	(47) 16.06.2021
(97) EP 3606787	(47) 09.06.2021	(97) EP 3609928	(47) 09.06.2021	(97) EP 3613701	(47) 02.06.2021	(97) EP 3616583	(47) 23.06.2021
(97) EP 3606799	(47) 02.06.2021	(97) EP 3609935	(47) 16.06.2021	(97) EP 3613783	(47) 09.06.2021	(97) EP 3616671	(47) 02.06.2021
(97) EP 3606809	(47) 02.06.2021	(97) EP 3609948	(47) 09.06.2021	(97) EP 3613827	(47) 23.06.2021	(97) EP 3616699	(47) 09.06.2021
(97) EP 3606810	(47) 16.06.2021	(97) EP 3610105	(47) 02.06.2021	(97) EP 3613843	(47) 09.06.2021	(97) EP 3616869	(47) 16.06.2021
(97) EP 3606813	(47) 23.06.2021	(97) EP 3610119	(47) 09.06.2021	(97) EP 3613928	(47) 09.06.2021	(97) EP 3616921	(47) 02.06.2021
(97) EP 3606820	(47) 16.06.2021	(97) EP 3610189	(47) 16.06.2021	(97) EP 3613940	(47) 16.06.2021	(97) EP 3616985	(47) 16.06.2021
(97) EP 3606834	(47) 02.06.2021	(97) EP 3610197	(47) 02.06.2021	(97) EP 3613951	(47) 09.06.2021	(97) EP 3616995	(47) 09.06.2021
(97) EP 3606853	(47) 09.06.2021	(97) EP 3610215	(47) 16.06.2021	(97) EP 3613958	(47) 23.06.2021	(97) EP 3617009	(47) 09.06.2021
(97) EP 3606854	(47) 09.06.2021	(97) EP 3610235	(47) 02.06.2021	(97) EP 3613960	(47) 23.06.2021	(97) EP 3617011	(47) 16.06.2021
(97) EP 3606858	(47) 09.06.2021	(97) EP 3610307	(47) 02.06.2021	(97) EP 3614004	(47) 16.06.2021	(97) EP 3617068	(47) 16.06.2021
(97) EP 3606886	(47) 09.06.2021	(97) EP 3610312	(47) 02.06.2021	(97) EP 3614027	(47) 23.06.2021	(97) EP 3617077	(47) 02.06.2021
(97) EP 3606929	(47) 02.06.2021	(97) EP 3610514	(47) 09.06.2021	(97) EP 3614040	(47) 23.06.2021	(97) EP 3617095	(47) 09.06.2021
(97) EP 3607014	(47) 02.06.2021	(97) EP 3610516	(47) 23.06.2021	(97) EP 3614057	(47) 23.06.2021	(97) EP 3617395	(47) 09.06.2021
(97) EP 3607103	(47) 02.06.2021	(97) EP 3610530	(47) 02.06.2021	(97) EP 3614064	(47) 09.06.2021	(97) EP 3617419	(47) 23.06.2021
(97) EP 3607211	(47) 02.06.2021	(97) EP 3610568	(47) 23.06.2021	(97) EP 3614174	(47) 23.06.2021	(97) EP 3617420	(47) 16.06.2021
(97) EP 3607264	(47) 09.06.2021	(97) EP 3610708	(47) 02.06.2021	(97) EP 3614200	(47) 23.06.2021	(97) EP 3617441	(47) 09.06.2021
(97) EP 3607311	(47) 02.06.2021	(97) EP 3610709	(47) 09.06.2021	(97) EP 3614375	(47) 09.06.2021	(97) EP 3617463	(47) 02.06.2021
(97) EP 3607393	(47) 09.06.2021	(97) EP 3610762	(47) 16.06.2021	(97) EP 3614510	(47) 23.06.2021	(97) EP 3617578	(47) 09.06.2021
(97) EP 3607420	(47) 23.06.2021	(97) EP 3610807	(47) 16.06.2021	(97) EP 3614554	(47) 23.06.2021	(97) EP 3617593	(47) 16.06.2021
(97) EP 3607547	(47) 16.06.2021	(97) EP 3610827	(47) 16.06.2021	(97) EP 3614677	(47) 02.06.2021	(97) EP 3617594	(47) 02.06.2021
(97) EP 3607602	(47) 02.06.2021	(97) EP 3610951	(47) 23.06.2021	(97) EP 3614773	(47) 02.06.2021	(97) EP 3617636	(47) 16.06.2021
(97) EP 3607633	(47) 16.06.2021	(97) EP 3611111	(47) 23.06.2021	(97) EP 3614823	(47) 09.06.2021	(97) EP 3617679	(47) 09.06.2021
(97) EP 3607668	(47) 02.06.2021	(97) EP 3611112	(47) 09.06.2021	(97) EP 3614854	(47) 02.06.2021	(97) EP 3617875	(47) 16.06.2021
(97) EP 3607684	(47) 02.06.2021	(97) EP 3611135	(47) 16.06.2021	(97) EP 3614864	(47) 23.06.2021	(97) EP 3618027	(47) 23.06.2021
(97) EP 3607697	(47) 02.06.2021	(97) EP 3611153	(47) 16.06.2021	(97) EP 3614977	(47) 02.06.2021	(97) EP 3618228	(47) 02.06.2021
(97) EP 3607757	(47) 02.06.2021	(97) EP 3611176	(47) 02.06.2021	(97) EP 3615034	(47) 02.06.2021	(97) EP 3618298	(47) 09.06.2021
(97) EP 3607810	(47) 02.06.2021	(97) EP 3611303	(47) 09.06.2021	(97) EP 3615035	(47) 09.06.2021	(97) EP 3618359	(47) 23.06.2021
(97) EP 3607900	(47) 09.06.2021	(97) EP 3611332	(47) 02.06.2021	(97) EP 3615095	(47) 09.06.2021	(97) EP 3618361	(47) 16.06.2021
(97) EP 3608014	(47) 23.06.2021	(97) EP 3611364	(47) 23.06.2021	(97) EP 3615098	(47) 09.06.2021	(97) EP 3618452	(47) 09.06.2021
(97) EP 3608159	(47) 02.06.2021	(97) EP 3611726	(47) 02.06.2021	(97) EP 3615126	(47) 02.06.2021	(97) EP 3618479	(47) 23.06.2021
(97) EP 3608176	(47) 02.06.2021	(97) EP 3611749	(47) 09.06.2021	(97) EP 3615136	(47) 16.06.2021	(97) EP 3618570	(47) 09.06.2021
(97) EP 3608202	(47) 23.06.2021	(97) EP 3611810	(47) 02.06.2021	(97) EP 3615138	(47) 16.06.2021	(97) EP 3618651	(47) 23.06.2021
(97) EP 3608225	(47) 16.06.2021	(97) EP 3611923	(47) 02.06.2021	(97) EP 3615139	(47) 02.06.2021	(97) EP 3618671	(47) 23.06.2021
(97) EP 3608291	(47) 23.06.2021	(97) EP 3611930	(47) 23.06.2021	(97) EP 3615141	(47) 09.06.2021	(97) EP 3618685	(47) 16.06.2021
(97) EP 3608434	(47) 02.06.2021	(97) EP 3611993	(47) 02.06.2021	(97) EP 3615143	(47) 16.06.2021	(97) EP 3618686	(47) 23.06.2021
(97) EP 3608490	(47) 16.06.2021	(97) EP 3612009	(47) 09.06.2021	(97) EP 3615182	(47) 02.06.2021	(97) EP 3618917	(47) 23.06.2021
(97) EP 3608505	(47) 23.06.2021	(97) EP 3612108	(47) 23.06.2021	(97) EP 3615183	(47) 02.06.2021	(97) EP 3618920	(47) 02.06.2021
(97) EP 3608535	(47) 09.06.2021	(97) EP 3612146	(47) 16.06.2021	(97) EP 3615184	(47) 02.06.2021	(97) EP 3619005	(47) 23.06.2021
(97) EP 3608577	(47) 16.06.2021	(97) EP 3612241	(47) 09.06.2021	(97) EP 3615194	(47) 09.06.2021	(97) EP 3619031	(47) 09.06.2021
(97) EP 3608629	(47) 09.06.2021	(97) EP 3612299	(47) 09.06.2021	(97) EP 3615213	(47) 02.06.2021	(97) EP 3619061	(47) 02.06.2021
(97) EP 3608632	(47) 23.06.2021	(97) EP 3612341	(47) 16.06.2021	(97) EP 3615224	(47) 09.06.2021	(97) EP 3619073	(47) 23.06.2021
(97) EP 3608758	(47) 23.06.2021	(97) EP 3612354	(47) 02.06.2021	(97) EP 3615299	(47) 23.06.2021	(97) EP 3619092	(47) 23.06.2021
(97) EP 3608825	(47) 23.06.2021	(97) EP 3612356	(47) 16.06.2021	(97) EP 3615325	(47) 02.06.2021	(97) EP 3619122	(47) 09.06.2021
(97) EP 3608873	(47) 09.06.2021	(97) EP 3612407	(47) 23.06.2021	(97) EP 3615348	(47) 16.06.2021	(97) EP 3619207	(47) 23.06.2021
(97) EP 3608874	(47) 09.06.2021	(97) EP 3612415	(47) 09.06.2021	(97) EP 3615349	(47) 09.06.2021	(97) EP 3619268	(47) 02.06.2021
(97) EP 3608878	(47) 09.06.2021	(97) EP 3612445	(47) 09.06.2021	(97) EP 3615364	(47) 02.06.2021	(97) EP 3619319	(47) 23.06.2021
(97) EP 3609008	(47) 02.06.2021	(97) EP 3612460	(47) 02.06.2021	(97) EP 3615368	(47) 16.06.2021	(97) EP 3619358	(47) 09.06.2021
(97) EP 3609031	(47) 09.06.2021	(97) EP 3612461	(47) 23.06.2021	(97) EP 3615391	(47) 02.06.2021	(97) EP 3619386	(47) 02.06.2021
(97) EP 3609090	(47) 16.06.2021	(97) EP 3612464	(47) 16.06.2021	(97) EP 3615432	(47) 02.06.2021	(97) EP 3619420	(47) 09.06.2021
(97) EP 3609111	(47) 09.06.2021	(97) EP 3612523	(47) 09.06.2021	(97) EP 3615443	(47) 23.06.2021	(97) EP 3619439	(47) 02.06.2021
(97) EP 3609125	(47) 09.06.2021	(97) EP 3612591	(47) 09.06.2021	(97) EP 3615468	(47) 02.06.2021	(97) EP 3619450	(47) 16.06.2021
(97) EP 3609163	(47) 16.06.2021	(97) EP 3612597	(47) 09.06.2021	(97) EP 3615556	(47) 09.06.2021	(97) EP 3619507	(47) 09.06.2021
(97) EP 3609225	(47) 02.06.2021	(97) EP 3612598	(47) 09.06.2021	(97) EP 3615649	(47) 09.06.2021	(97) EP 3619509	(47) 16.06.2021
(97) EP 3609280	(47) 23.06.2021	(97) EP 3612621	(47) 09.06.2021	(97) EP 3615721	(47) 23.06.2021	(97) EP 3619579	(47) 09.06.2021
(97) EP 3609300	(47) 23.06.2021	(97) EP 3612636	(47) 02.06.2021	(97) EP 3615723	(47) 23.06.2021	(97) EP 3619586	(47) 09.06.2021
(97) EP 3609352	(47) 09.06.2021	(97) EP 3612670	(47) 16.06.2021	(97) EP 3615725	(47) 09.06.2021	(97) EP 3619602	(47) 09.06.2021
(97) EP 3609356	(47) 02.06.2021	(97) EP 3612675	(47) 02.06.2021	(97) EP 3615767	(47) 02.06.2021	(97) EP 3619968	(47) 23.06.2021
(97) EP 3609417	(47) 09.06.2021	(97) EP 3612715	(47) 02.06.2021	(97) EP 3615780	(47) 02.06.2021	(97) EP 3619991	(47) 16.06.2021

(97) EP 3620095	(47) 23.06.2021	(97) EP 3624369	(47) 02.06.2021	(97) EP 3628510	(47) 09.06.2021	(97) EP 3633464	(47) 02.06.2021
(97) EP 3620101	(47) 16.06.2021	(97) EP 3624384	(47) 02.06.2021	(97) EP 3628511	(47) 23.06.2021	(97) EP 3633585	(47) 09.06.2021
(97) EP 3620224	(47) 16.06.2021	(97) EP 3624434	(47) 02.06.2021	(97) EP 3628536	(47) 02.06.2021	(97) EP 3633808	(47) 02.06.2021
(97) EP 3620241	(47) 23.06.2021	(97) EP 3624612	(47) 23.06.2021	(97) EP 3628560	(47) 16.06.2021	(97) EP 3633863	(47) 16.06.2021
(97) EP 3620311	(47) 16.06.2021	(97) EP 3624614	(47) 23.06.2021	(97) EP 3628579	(47) 02.06.2021	(97) EP 3633878	(47) 09.06.2021
(97) EP 3620354	(47) 02.06.2021	(97) EP 3624656	(47) 09.06.2021	(97) EP 3628605	(47) 16.06.2021	(97) EP 3633965	(47) 09.06.2021
(97) EP 3620545	(47) 09.06.2021	(97) EP 3624657	(47) 09.06.2021	(97) EP 3628763	(47) 02.06.2021	(97) EP 3634023	(47) 23.06.2021
(97) EP 3620564	(47) 09.06.2021	(97) EP 3624702	(47) 02.06.2021	(97) EP 3628798	(47) 02.06.2021	(97) EP 3634070	(47) 02.06.2021
(97) EP 3620600	(47) 16.06.2021	(97) EP 3624720	(47) 23.06.2021	(97) EP 3628802	(47) 02.06.2021	(97) EP 3634073	(47) 09.06.2021
(97) EP 3620614	(47) 23.06.2021	(97) EP 3624952	(47) 16.06.2021	(97) EP 3628859	(47) 09.06.2021	(97) EP 3634262	(47) 16.06.2021
(97) EP 3620624	(47) 09.06.2021	(97) EP 3625001	(47) 09.06.2021	(97) EP 3628923	(47) 16.06.2021	(97) EP 3634270	(47) 23.06.2021
(97) EP 3620740	(47) 16.06.2021	(97) EP 3625026	(47) 23.06.2021	(97) EP 3628924	(47) 02.06.2021	(97) EP 3634777	(47) 09.06.2021
(97) EP 3620745	(47) 02.06.2021	(97) EP 3625032	(47) 16.06.2021	(97) EP 3629342	(47) 09.06.2021	(97) EP 3634782	(47) 23.06.2021
(97) EP 3620766	(47) 16.06.2021	(97) EP 3625065	(47) 23.06.2021	(97) EP 3629372	(47) 16.06.2021	(97) EP 3634784	(47) 09.06.2021
(97) EP 3620775	(47) 16.06.2021	(97) EP 3625071	(47) 02.06.2021	(97) EP 3629388	(47) 23.06.2021	(97) EP 3634796	(47) 23.06.2021
(97) EP 3620848	(47) 16.06.2021	(97) EP 3625091	(47) 16.06.2021	(97) EP 3629501	(47) 02.06.2021	(97) EP 3634827	(47) 02.06.2021
(97) EP 3621126	(47) 16.06.2021	(97) EP 3625093	(47) 09.06.2021	(97) EP 3629541	(47) 09.06.2021	(97) EP 3634837	(47) 16.06.2021
(97) EP 3621142	(47) 16.06.2021	(97) EP 3625193	(47) 09.06.2021	(97) EP 3629546	(47) 09.06.2021	(97) EP 3634863	(47) 02.06.2021
(97) EP 3621167	(47) 09.06.2021	(97) EP 3625210	(47) 23.06.2021	(97) EP 3629644	(47) 16.06.2021	(97) EP 3634871	(47) 16.06.2021
(97) EP 3621223	(47) 23.06.2021	(97) EP 3625232	(47) 23.06.2021	(97) EP 3629699	(47) 23.06.2021	(97) EP 3635236	(47) 02.06.2021
(97) EP 3621280	(47) 09.06.2021	(97) EP 3625321	(47) 09.06.2021	(97) EP 3629807	(47) 23.06.2021	(97) EP 3635376	(47) 23.06.2021
(97) EP 3621343	(47) 09.06.2021	(97) EP 3625405	(47) 23.06.2021	(97) EP 3629814	(47) 23.06.2021	(97) EP 3635448	(47) 23.06.2021
(97) EP 3621413	(47) 02.06.2021	(97) EP 3625442	(47) 02.06.2021	(97) EP 3629860	(47) 23.06.2021	(97) EP 3635458	(47) 02.06.2021
(97) EP 3621561	(47) 02.06.2021	(97) EP 3625497	(47) 09.06.2021	(97) EP 3629957	(47) 23.06.2021	(97) EP 3635558	(47) 23.06.2021
(97) EP 3621704	(47) 09.06.2021	(97) EP 3625766	(47) 09.06.2021	(97) EP 3629987	(47) 23.06.2021	(97) EP 3635684	(47) 16.06.2021
(97) EP 3621746	(47) 09.06.2021	(97) EP 3625805	(47) 23.06.2021	(97) EP 3630266	(47) 23.06.2021	(97) EP 3635810	(47) 23.06.2021
(97) EP 3621824	(47) 09.06.2021	(97) EP 3625810	(47) 09.06.2021	(97) EP 3630365	(47) 23.06.2021	(97) EP 3635931	(47) 23.06.2021
(97) EP 3621910	(47) 23.06.2021	(97) EP 3625820	(47) 02.06.2021	(97) EP 3630464	(47) 02.06.2021	(97) EP 3636007	(47) 23.06.2021
(97) EP 3621959	(47) 09.06.2021	(97) EP 3625834	(47) 23.06.2021	(97) EP 3630548	(47) 23.06.2021	(97) EP 3636068	(47) 02.06.2021
(97) EP 3621971	(47) 23.06.2021	(97) EP 3625947	(47) 02.06.2021	(97) EP 3630573	(47) 23.06.2021	(97) EP 3636079	(47) 23.06.2021
(97) EP 3622037	(47) 23.06.2021	(97) EP 3626054	(47) 23.06.2021	(97) EP 3630584	(47) 23.06.2021	(97) EP 3636110	(47) 02.06.2021
(97) EP 3622081	(47) 23.06.2021	(97) EP 3626075	(47) 09.06.2021	(97) EP 3630660	(47) 23.06.2021	(97) EP 3636117	(47) 09.06.2021
(97) EP 3622104	(47) 09.06.2021	(97) EP 3626082	(47) 09.06.2021	(97) EP 3630714	(47) 16.06.2021	(97) EP 3636118	(47) 23.06.2021
(97) EP 3622115	(47) 23.06.2021	(97) EP 3626087	(47) 09.06.2021	(97) EP 3630859	(47) 23.06.2021	(97) EP 3636181	(47) 23.06.2021
(97) EP 3622169	(47) 02.06.2021	(97) EP 3626137	(47) 02.06.2021	(97) EP 3630875	(47) 23.06.2021	(97) EP 3636236	(47) 02.06.2021
(97) EP 3622204	(47) 23.06.2021	(97) EP 3626141	(47) 23.06.2021	(97) EP 3631011	(47) 23.06.2021	(97) EP 3636307	(47) 16.06.2021
(97) EP 3622247	(47) 02.06.2021	(97) EP 3626210	(47) 23.06.2021	(97) EP 3631099	(47) 23.06.2021	(97) EP 3636440	(47) 02.06.2021
(97) EP 3622265	(47) 09.06.2021	(97) EP 3626317	(47) 09.06.2021	(97) EP 3631145	(47) 16.06.2021	(97) EP 3636498	(47) 16.06.2021
(97) EP 3622373	(47) 16.06.2021	(97) EP 3626341	(47) 09.06.2021	(97) EP 3631146	(47) 16.06.2021	(97) EP 3636523	(47) 02.06.2021
(97) EP 3622445	(47) 09.06.2021	(97) EP 3626370	(47) 23.06.2021	(97) EP 3631153	(47) 23.06.2021	(97) EP 3636548	(47) 02.06.2021
(97) EP 3622481	(47) 02.06.2021	(97) EP 3626586	(47) 02.06.2021	(97) EP 3631195	(47) 23.06.2021	(97) EP 3636551	(47) 23.06.2021
(97) EP 3622557	(47) 09.06.2021	(97) EP 3626609	(47) 09.06.2021	(97) EP 3631219	(47) 23.06.2021	(97) EP 3636609	(47) 23.06.2021
(97) EP 3622560	(47) 23.06.2021	(97) EP 3626616	(47) 23.06.2021	(97) EP 3631269	(47) 09.06.2021	(97) EP 3636713	(47) 09.06.2021
(97) EP 3622704	(47) 16.06.2021	(97) EP 3626706	(47) 02.06.2021	(97) EP 3631275	(47) 09.06.2021	(97) EP 3636725	(47) 16.06.2021
(97) EP 3622805	(47) 23.06.2021	(97) EP 3626897	(47) 23.06.2021	(97) EP 3631323	(47) 16.06.2021	(97) EP 3636758	(47) 16.06.2021
(97) EP 3622806	(47) 23.06.2021	(97) EP 3626916	(47) 09.06.2021	(97) EP 3631327	(47) 23.06.2021	(97) EP 3636810	(47) 09.06.2021
(97) EP 3622930	(47) 09.06.2021	(97) EP 3626948	(47) 16.06.2021	(97) EP 3631335	(47) 23.06.2021	(97) EP 3637002	(47) 16.06.2021
(97) EP 3623000	(47) 09.06.2021	(97) EP 3627021	(47) 02.06.2021	(97) EP 3631373	(47) 23.06.2021	(97) EP 3637020	(47) 16.06.2021
(97) EP 3623196	(47) 02.06.2021	(97) EP 3627042	(47) 16.06.2021	(97) EP 3631399	(47) 02.06.2021	(97) EP 3637034	(47) 16.06.2021
(97) EP 3623219	(47) 23.06.2021	(97) EP 3627044	(47) 02.06.2021	(97) EP 3631602	(47) 23.06.2021	(97) EP 3637097	(47) 16.06.2021
(97) EP 3623264	(47) 16.06.2021	(97) EP 3627182	(47) 23.06.2021	(97) EP 3631607	(47) 23.06.2021	(97) EP 3637099	(47) 23.06.2021
(97) EP 3623269	(47) 09.06.2021	(97) EP 3627296	(47) 23.06.2021	(97) EP 3631663	(47) 23.06.2021	(97) EP 3637137	(47) 02.06.2021
(97) EP 3623326	(47) 16.06.2021	(97) EP 3627335	(47) 23.06.2021	(97) EP 3631671	(47) 02.06.2021	(97) EP 3637199	(47) 16.06.2021
(97) EP 3623335	(47) 16.06.2021	(97) EP 3627368	(47) 09.06.2021	(97) EP 3631783	(47) 23.06.2021	(97) EP 3637266	(47) 23.06.2021
(97) EP 3623417	(47) 23.06.2021	(97) EP 3627446	(47) 16.06.2021	(97) EP 3631783	(47) 23.06.2021	(97) EP 3637480	(47) 02.06.2021
(97) EP 3623517	(47) 16.06.2021	(97) EP 3627466	(47) 16.06.2021	(97) EP 3632048	(47) 23.06.2021	(97) EP 3637564	(47) 09.06.2021
(97) EP 3623523	(47) 16.06.2021	(97) EP 3627467	(47) 02.06.2021	(97) EP 3632266	(47) 09.06.2021	(97) EP 3637573	(47) 02.06.2021
(97) EP 3623529	(47) 02.06.2021	(97) EP 3627494	(47) 23.06.2021	(97) EP 3632338	(47) 23.06.2021	(97) EP 3637582	(47) 02.06.2021
(97) EP 3623550	(47) 23.06.2021	(97) EP 3627558	(47) 23.06.2021	(97) EP 3632366	(47) 02.06.2021	(97) EP 3637645	(47) 09.06.2021
(97) EP 3623593	(47) 16.06.2021	(97) EP 3627597	(47) 09.06.2021	(97) EP 3632387	(47) 23.06.2021	(97) EP 3637747	(47) 09.06.2021
(97) EP 3623739	(47) 02.06.2021	(97) EP 3627661	(47) 02.06.2021	(97) EP 3632395	(47) 16.06.2021	(97) EP 3637763	(47) 02.06.2021
(97) EP 3623851	(47) 09.06.2021	(97) EP 3627758	(47) 09.06.2021	(97) EP 3632507	(47) 09.06.2021	(97) EP 3637796	(47) 02.06.2021
(97) EP 3623893	(47) 23.06.2021	(97) EP 3627771	(47) 16.06.2021	(97) EP 3632562	(47) 02.06.2021	(97) EP 3637797	(47) 23.06.2021
(97) EP 3623901	(47) 16.06.2021	(97) EP 3627797	(47) 23.06.2021	(97) EP 3632582	(47) 09.06.2021	(97) EP 3637845	(47) 02.06.2021
(97) EP 3623938	(47) 16.06.2021	(97) EP 3627950	(47) 02.06.2021	(97) EP 3632698	(47) 23.06.2021	(97) EP 3637939	(47) 23.06.2021
(97) EP 3623990	(47) 23.06.2021	(97) EP 3628018	(47) 02.06.2021	(97) EP 3632700	(47) 02.06.2021	(97) EP 3637986	(47) 23.06.2021
(97) EP 3624100	(47) 02.06.2021	(97) EP 3628215	(47) 16.06.2021	(97) EP 3632711	(47) 02.06.2021	(97) EP 3638092	(47) 02.06.2021
(97) EP 3624108	(47) 09.06.2021	(97) EP 3628233	(47) 02.06.2021	(97) EP 3632753	(47) 02.06.2021	(97) EP 3638543	(47) 02.06.2021
(97) EP 3624158	(47) 02.06.2021	(97) EP 3628278	(47) 02.06.2021	(97) EP 3632778	(47) 09.06.2021	(97) EP 3638552	(47) 02.06.2021
(97) EP 3624206	(47) 23.06.2021	(97) EP 3628346	(47) 23.06.2021	(97) EP 3632808	(47) 16.06.2021	(97) EP 3638555	(47) 09.06.2021
(97) EP 3624227	(47) 02.06.2021	(97) EP 3628349	(47) 23.06.2021	(97) EP 3632835	(47) 16.06.2021	(97) EP 3638650	(47) 23.06.2021
(97) EP 3624270	(47) 23.06.2021	(97) EP 3628401	(47) 23.06.2021	(97) EP 3632869	(47) 23.06.2021	(97) EP 3638865	(47) 09.06.2021
(97) EP 3624286	(47) 16.06.2021	(97) EP 3628405	(47) 23.06.2021	(97) EP 3633068	(47) 02.06.2021	(97) EP 3638926	(47) 23.06.2021
(97) EP 3624292	(47) 23.06.2021	(97) EP 3628432	(47) 09.06.2021	(97) EP 3633106	(47) 09.06.2021	(97) EP 3638973	(47) 02.06.2021
(97) EP 3624321	(47) 23.06.2021	(97) EP 3628456	(47) 23.06.2021	(97) EP 3633313	(47) 09.06.2021	(97) EP 3639311	(47) 09.06.2021
(97) EP 3624327	(47) 09.06.2021	(97) EP 3628478	(47) 16.06.2021	(97) EP 3633316	(47) 23.06.2021	(97) EP 3639335	(47) 02.06.2021

(97) EP 3639395	(47) 16.06.2021	(97) EP 3644807	(47) 09.06.2021	(97) EP 3650277	(47) 16.06.2021	(97) EP 3654984	(47) 16.06.2021
(97) EP 3639441	(47) 23.06.2021	(97) EP 3645315	(47) 16.06.2021	(97) EP 3650308	(47) 23.06.2021	(97) EP 3655014	(47) 16.06.2021
(97) EP 3639539	(47) 02.06.2021	(97) EP 3645329	(47) 09.06.2021	(97) EP 3650321	(47) 23.06.2021	(97) EP 3655078	(47) 02.06.2021
(97) EP 3639549	(47) 16.06.2021	(97) EP 3645350	(47) 09.06.2021	(97) EP 3650345	(47) 09.06.2021	(97) EP 3655079	(47) 16.06.2021
(97) EP 3639622	(47) 09.06.2021	(97) EP 3645384	(47) 16.06.2021	(97) EP 3650551	(47) 23.06.2021	(97) EP 3655138	(47) 23.06.2021
(97) EP 3639646	(47) 02.06.2021	(97) EP 3645404	(47) 23.06.2021	(97) EP 3650620	(47) 02.06.2021	(97) EP 3655262	(47) 16.06.2021
(97) EP 3639755	(47) 23.06.2021	(97) EP 3645408	(47) 16.06.2021	(97) EP 3650666	(47) 09.06.2021	(97) EP 3655288	(47) 16.06.2021
(97) EP 3639784	(47) 16.06.2021	(97) EP 3645638	(47) 16.06.2021	(97) EP 3650677	(47) 23.06.2021	(97) EP 3655415	(47) 16.06.2021
(97) EP 3639885	(47) 16.06.2021	(97) EP 3645757	(47) 02.06.2021	(97) EP 3650687	(47) 16.06.2021	(97) EP 3655416	(47) 09.06.2021
(97) EP 3640131	(47) 23.06.2021	(97) EP 3645824	(47) 02.06.2021	(97) EP 3650745	(47) 02.06.2021	(97) EP 3655492	(47) 16.06.2021
(97) EP 3640138	(47) 16.06.2021	(97) EP 3645885	(47) 02.06.2021	(97) EP 3650764	(47) 02.06.2021	(97) EP 3655563	(47) 02.06.2021
(97) EP 3640155	(47) 16.06.2021	(97) EP 3645906	(47) 23.06.2021	(97) EP 3650872	(47) 09.06.2021	(97) EP 3655579	(47) 23.06.2021
(97) EP 3640170	(47) 23.06.2021	(97) EP 3645959	(47) 02.06.2021	(97) EP 3650951	(47) 16.06.2021	(97) EP 3655601	(47) 09.06.2021
(97) EP 3640359	(47) 16.06.2021	(97) EP 3645961	(47) 02.06.2021	(97) EP 3650957	(47) 09.06.2021	(97) EP 3655607	(47) 16.06.2021
(97) EP 3640442	(47) 09.06.2021	(97) EP 3646074	(47) 02.06.2021	(97) EP 3650966	(47) 02.06.2021	(97) EP 3655648	(47) 16.06.2021
(97) EP 3640459	(47) 02.06.2021	(97) EP 3646168	(47) 23.06.2021	(97) EP 3651155	(47) 16.06.2021	(97) EP 3655692	(47) 02.06.2021
(97) EP 3640490	(47) 23.06.2021	(97) EP 3646225	(47) 16.06.2021	(97) EP 3651292	(47) 23.06.2021	(97) EP 3655974	(47) 09.06.2021
(97) EP 3640535	(47) 23.06.2021	(97) EP 3646264	(47) 23.06.2021	(97) EP 3651400	(47) 23.06.2021	(97) EP 3655978	(47) 16.06.2021
(97) EP 3640591	(47) 23.06.2021	(97) EP 3646385	(47) 16.06.2021	(97) EP 3651401	(47) 09.06.2021	(97) EP 3656014	(47) 16.06.2021
(97) EP 3640603	(47) 16.06.2021	(97) EP 3646393	(47) 16.06.2021	(97) EP 3651482	(47) 23.06.2021	(97) EP 3656015	(47) 02.06.2021
(97) EP 3640650	(47) 02.06.2021	(97) EP 3646409	(47) 16.06.2021	(97) EP 3651508	(47) 02.06.2021	(97) EP 3656038	(47) 02.06.2021
(97) EP 3640681	(47) 23.06.2021	(97) EP 3646559	(47) 09.06.2021	(97) EP 3651514	(47) 02.06.2021	(97) EP 3656059	(47) 16.06.2021
(97) EP 3640808	(47) 09.06.2021	(97) EP 3646568	(47) 23.06.2021	(97) EP 3651597	(47) 02.06.2021	(97) EP 3656067	(47) 16.06.2021
(97) EP 3640944	(47) 23.06.2021	(97) EP 3646632	(47) 02.06.2021	(97) EP 3651603	(47) 02.06.2021	(97) EP 3656157	(47) 16.06.2021
(97) EP 3641056	(47) 23.06.2021	(97) EP 3646751	(47) 16.06.2021	(97) EP 3651608	(47) 02.06.2021	(97) EP 3656226	(47) 02.06.2021
(97) EP 3641077	(47) 02.06.2021	(97) EP 3646905	(47) 23.06.2021	(97) EP 3651642	(47) 09.06.2021	(97) EP 3656323	(47) 23.06.2021
(97) EP 3641091	(47) 23.06.2021	(97) EP 3646936	(47) 02.06.2021	(97) EP 3651676	(47) 16.06.2021	(97) EP 3656350	(47) 23.06.2021
(97) EP 3641164	(47) 02.06.2021	(97) EP 3647150	(47) 23.06.2021	(97) EP 3651736	(47) 23.06.2021	(97) EP 3656360	(47) 23.06.2021
(97) EP 3641265	(47) 09.06.2021	(97) EP 3647157	(47) 02.06.2021	(97) EP 3651917	(47) 09.06.2021	(97) EP 3656413	(47) 09.06.2021
(97) EP 3641289	(47) 16.06.2021	(97) EP 3647202	(47) 16.06.2021	(97) EP 3651919	(47) 23.06.2021	(97) EP 3656428	(47) 16.06.2021
(97) EP 3641354	(47) 02.06.2021	(97) EP 3647210	(47) 09.06.2021	(97) EP 3652050	(47) 23.06.2021	(97) EP 3656438	(47) 23.06.2021
(97) EP 3641359	(47) 02.06.2021	(97) EP 3647226	(47) 02.06.2021	(97) EP 3652099	(47) 02.06.2021	(97) EP 3656534	(47) 09.06.2021
(97) EP 3641604	(47) 09.06.2021	(97) EP 3647282	(47) 23.06.2021	(97) EP 3652100	(47) 16.06.2021	(97) EP 3656545	(47) 23.06.2021
(97) EP 3641605	(47) 09.06.2021	(97) EP 3647348	(47) 16.06.2021	(97) EP 3652167	(47) 02.06.2021	(97) EP 3656556	(47) 23.06.2021
(97) EP 3641658	(47) 16.06.2021	(97) EP 3647406	(47) 23.06.2021	(97) EP 3652219	(47) 16.06.2021	(97) EP 3656582	(47) 09.06.2021
(97) EP 3641966	(47) 09.06.2021	(97) EP 3647528	(47) 23.06.2021	(97) EP 3652252	(47) 09.06.2021	(97) EP 3656584	(47) 16.06.2021
(97) EP 3641996	(47) 16.06.2021	(97) EP 3647631	(47) 16.06.2021	(97) EP 3652267	(47) 23.06.2021	(97) EP 3656611	(47) 09.06.2021
(97) EP 3642007	(47) 09.06.2021	(97) EP 3647636	(47) 16.06.2021	(97) EP 3652284	(47) 02.06.2021	(97) EP 3656659	(47) 23.06.2021
(97) EP 3642029	(47) 02.06.2021	(97) EP 3647651	(47) 09.06.2021	(97) EP 3652353	(47) 23.06.2021	(97) EP 3656665	(47) 02.06.2021
(97) EP 3642094	(47) 09.06.2021	(97) EP 3647667	(47) 09.06.2021	(97) EP 3652354	(47) 23.06.2021	(97) EP 3656676	(47) 09.06.2021
(97) EP 3642280	(47) 09.06.2021	(97) EP 3647696	(47) 16.06.2021	(97) EP 3652357	(47) 23.06.2021	(97) EP 3656777	(47) 02.06.2021
(97) EP 3642424	(47) 09.06.2021	(97) EP 3648165	(47) 23.06.2021	(97) EP 3652363	(47) 23.06.2021	(97) EP 3656810	(47) 16.06.2021
(97) EP 3642439	(47) 02.06.2021	(97) EP 3648367	(47) 09.06.2021	(97) EP 3652456	(47) 09.06.2021	(97) EP 3657005	(47) 09.06.2021
(97) EP 3642482	(47) 16.06.2021	(97) EP 3648430	(47) 02.06.2021	(97) EP 3652471	(47) 09.06.2021	(97) EP 3657012	(47) 02.06.2021
(97) EP 3642497	(47) 09.06.2021	(97) EP 3648438	(47) 09.06.2021	(97) EP 3652477	(47) 23.06.2021	(97) EP 3657048	(47) 02.06.2021
(97) EP 3642539	(47) 02.06.2021	(97) EP 3648515	(47) 02.06.2021	(97) EP 3652482	(47) 02.06.2021	(97) EP 3657074	(47) 23.06.2021
(97) EP 3642813	(47) 02.06.2021	(97) EP 3648550	(47) 02.06.2021	(97) EP 3652529	(47) 09.06.2021	(97) EP 3657114	(47) 16.06.2021
(97) EP 3643104	(47) 16.06.2021	(97) EP 3648554	(47) 02.06.2021	(97) EP 3652602	(47) 23.06.2021	(97) EP 3657126	(47) 16.06.2021
(97) EP 3643151	(47) 16.06.2021	(97) EP 3648612	(47) 09.06.2021	(97) EP 3652656	(47) 09.06.2021	(97) EP 3657254	(47) 16.06.2021
(97) EP 3643152	(47) 02.06.2021	(97) EP 3648695	(47) 16.06.2021	(97) EP 3652676	(47) 09.06.2021	(97) EP 3657292	(47) 16.06.2021
(97) EP 3643257	(47) 16.06.2021	(97) EP 3648719	(47) 23.06.2021	(97) EP 3652848	(47) 02.06.2021	(97) EP 3657553	(47) 16.06.2021
(97) EP 3643272	(47) 23.06.2021	(97) EP 3648848	(47) 16.06.2021	(97) EP 3653040	(47) 23.06.2021	(97) EP 3657556	(47) 02.06.2021
(97) EP 3643358	(47) 02.06.2021	(97) EP 3648849	(47) 16.06.2021	(97) EP 3653083	(47) 02.06.2021	(97) EP 3657568	(47) 16.06.2021
(97) EP 3643410	(47) 02.06.2021	(97) EP 3648911	(47) 16.06.2021	(97) EP 3653154	(47) 23.06.2021	(97) EP 3657584	(47) 16.06.2021
(97) EP 3643470	(47) 09.06.2021	(97) EP 3649016	(47) 23.06.2021	(97) EP 3653170	(47) 23.06.2021	(97) EP 3657647	(47) 16.06.2021
(97) EP 3643480	(47) 23.06.2021	(97) EP 3649020	(47) 02.06.2021	(97) EP 3653302	(47) 09.06.2021	(97) EP 3657652	(47) 02.06.2021
(97) EP 3643498	(47) 02.06.2021	(97) EP 3649042	(47) 23.06.2021	(97) EP 3653316	(47) 16.06.2021	(97) EP 3657656	(47) 02.06.2021
(97) EP 3643508	(47) 23.06.2021	(97) EP 3649049	(47) 09.06.2021	(97) EP 3653321	(47) 23.06.2021	(97) EP 3657664	(47) 02.06.2021
(97) EP 3643528	(47) 23.06.2021	(97) EP 3649082	(47) 02.06.2021	(97) EP 3653355	(47) 02.06.2021	(97) EP 3657696	(47) 02.06.2021
(97) EP 3643551	(47) 23.06.2021	(97) EP 3649088	(47) 16.06.2021	(97) EP 3653502	(47) 23.06.2021	(97) EP 3657759	(47) 23.06.2021
(97) EP 3643560	(47) 02.06.2021	(97) EP 3649166	(47) 09.06.2021	(97) EP 3653509	(47) 23.06.2021	(97) EP 3657939	(47) 23.06.2021
(97) EP 3643566	(47) 09.06.2021	(97) EP 3649196	(47) 09.06.2021	(97) EP 3653654	(47) 16.06.2021	(97) EP 3658048	(47) 09.06.2021
(97) EP 3643603	(47) 16.06.2021	(97) EP 3649213	(47) 23.06.2021	(97) EP 3653770	(47) 02.06.2021	(97) EP 3658088	(47) 16.06.2021
(97) EP 3643717	(47) 02.06.2021	(97) EP 3649352	(47) 16.06.2021	(97) EP 3653805	(47) 02.06.2021	(97) EP 3658219	(47) 16.06.2021
(97) EP 3643822	(47) 09.06.2021	(97) EP 3649356	(47) 09.06.2021	(97) EP 3653831	(47) 23.06.2021	(97) EP 3658378	(47) 16.06.2021
(97) EP 3643855	(47) 16.06.2021	(97) EP 3649357	(47) 23.06.2021	(97) EP 3653855	(47) 02.06.2021	(97) EP 3658394	(47) 09.06.2021
(97) EP 3643919	(47) 02.06.2021	(97) EP 3649400	(47) 09.06.2021	(97) EP 3653905	(47) 09.06.2021	(97) EP 3658399	(47) 02.06.2021
(97) EP 3643937	(47) 23.06.2021	(97) EP 3649496	(47) 09.06.2021	(97) EP 3653910	(47) 16.06.2021	(97) EP 3658436	(47) 16.06.2021
(97) EP 3643971	(47) 09.06.2021	(97) EP 3649694	(47) 16.06.2021	(97) EP 3653966	(47) 02.06.2021	(97) EP 3658477	(47) 02.06.2021
(97) EP 3644190	(47) 23.06.2021	(97) EP 3649731	(47) 09.06.2021	(97) EP 3653982	(47) 16.06.2021	(97) EP 3658796	(47) 23.06.2021
(97) EP 3644343	(47) 23.06.2021	(97) EP 3649845	(47) 23.06.2021	(97) EP 3654121	(47) 09.06.2021	(97) EP 3658797	(47) 02.06.2021
(97) EP 3644518	(47) 23.06.2021	(97) EP 3649848	(47) 16.06.2021	(97) EP 3654491	(47) 02.06.2021	(97) EP 3658798	(47) 16.06.2021
(97) EP 3644595	(47) 16.06.2021	(97) EP 3650079	(47) 02.06.2021	(97) EP 3654517	(47) 02.06.2021	(97) EP 3658868	(47) 16.06.2021
(97) EP 3644631	(47) 09.06.2021	(97) EP 3650099	(47) 16.06.2021	(97) EP 3654611	(47) 23.06.2021	(97) EP 3658895	(47) 09.06.2021
(97) EP 3644655	(47) 02.06.2021	(97) EP 3650124	(47) 02.06.2021	(97) EP 3654619	(47) 02.06.2021	(97) EP 3659002	(47) 02.06.2021
(97) EP 3644751	(47) 23.06.2021	(97) EP 3650269	(47) 02.06.2021	(97) EP 3654820	(47) 02.06.2021	(97) EP 3659070	(47) 23.06.2021

(97) EP 3659234	(47) 16.06.2021	(97) EP 3664640	(47) 02.06.2021	(97) EP 3671432	(47) 09.06.2021	(97) EP 3678342	(47) 02.06.2021
(97) EP 3659250	(47) 16.06.2021	(97) EP 3664645	(47) 23.06.2021	(97) EP 3671789	(47) 23.06.2021	(97) EP 3678729	(47) 23.06.2021
(97) EP 3659259	(47) 23.06.2021	(97) EP 3664865	(47) 02.06.2021	(97) EP 3671863	(47) 09.06.2021	(97) EP 3678873	(47) 23.06.2021
(97) EP 3659314	(47) 16.06.2021	(97) EP 3665048	(47) 23.06.2021	(97) EP 3671871	(47) 16.06.2021	(97) EP 3678881	(47) 09.06.2021
(97) EP 3659690	(47) 23.06.2021	(97) EP 3665051	(47) 16.06.2021	(97) EP 3671992	(47) 16.06.2021	(97) EP 3678882	(47) 09.06.2021
(97) EP 3659706	(47) 02.06.2021	(97) EP 3665078	(47) 02.06.2021	(97) EP 3672054	(47) 16.06.2021	(97) EP 3678896	(47) 23.06.2021
(97) EP 3659718	(47) 16.06.2021	(97) EP 3665092	(47) 23.06.2021	(97) EP 3672201	(47) 09.06.2021	(97) EP 3678897	(47) 16.06.2021
(97) EP 3659775	(47) 09.06.2021	(97) EP 3665115	(47) 16.06.2021	(97) EP 3672360	(47) 16.06.2021	(97) EP 3678901	(47) 09.06.2021
(97) EP 3659827	(47) 23.06.2021	(97) EP 3665133	(47) 02.06.2021	(97) EP 3672424	(47) 02.06.2021	(97) EP 3678928	(47) 02.06.2021
(97) EP 3659855	(47) 09.06.2021	(97) EP 3665179	(47) 09.06.2021	(97) EP 3672716	(47) 16.06.2021	(97) EP 3678938	(47) 02.06.2021
(97) EP 3659882	(47) 09.06.2021	(97) EP 3665239	(47) 23.06.2021	(97) EP 3672768	(47) 23.06.2021	(97) EP 3678939	(47) 09.06.2021
(97) EP 3659965	(47) 09.06.2021	(97) EP 3665342	(47) 02.06.2021	(97) EP 3672836	(47) 16.06.2021	(97) EP 3679039	(47) 16.06.2021
(97) EP 3659966	(47) 09.06.2021	(97) EP 3665384	(47) 09.06.2021	(97) EP 3672847	(47) 23.06.2021	(97) EP 3679078	(47) 02.06.2021
(97) EP 3659992	(47) 16.06.2021	(97) EP 3665409	(47) 23.06.2021	(97) EP 3672859	(47) 16.06.2021	(97) EP 3679167	(47) 16.06.2021
(97) EP 3660033	(47) 09.06.2021	(97) EP 3665433	(47) 02.06.2021	(97) EP 3672956	(47) 02.06.2021	(97) EP 3679169	(47) 16.06.2021
(97) EP 3660237	(47) 23.06.2021	(97) EP 3665438	(47) 23.06.2021	(97) EP 3673105	(47) 09.06.2021	(97) EP 3679185	(47) 23.06.2021
(97) EP 3660288	(47) 09.06.2021	(97) EP 3665477	(47) 02.06.2021	(97) EP 3673227	(47) 23.06.2021	(97) EP 3679242	(47) 16.06.2021
(97) EP 3660299	(47) 09.06.2021	(97) EP 3665478	(47) 16.06.2021	(97) EP 3673305	(47) 16.06.2021	(97) EP 3679249	(47) 16.06.2021
(97) EP 3660304	(47) 16.06.2021	(97) EP 3666007	(47) 23.06.2021	(97) EP 3673351	(47) 16.06.2021	(97) EP 3679314	(47) 16.06.2021
(97) EP 3660331	(47) 16.06.2021	(97) EP 3666016	(47) 23.06.2021	(97) EP 3673395	(47) 23.06.2021	(97) EP 3679374	(47) 23.06.2021
(97) EP 3660426	(47) 23.06.2021	(97) EP 3666100	(47) 23.06.2021	(97) EP 3673403	(47) 23.06.2021	(97) EP 3679392	(47) 09.06.2021
(97) EP 3660478	(47) 23.06.2021	(97) EP 3666115	(47) 23.06.2021	(97) EP 3673494	(47) 02.06.2021	(97) EP 3679502	(47) 23.06.2021
(97) EP 3660524	(47) 09.06.2021	(97) EP 3666130	(47) 23.06.2021	(97) EP 3673511	(47) 23.06.2021	(97) EP 3679534	(47) 23.06.2021
(97) EP 3660545	(47) 16.06.2021	(97) EP 3666336	(47) 16.06.2021	(97) EP 3673518	(47) 09.06.2021	(97) EP 3679648	(47) 02.06.2021
(97) EP 3660622	(47) 23.06.2021	(97) EP 3666497	(47) 02.06.2021	(97) EP 3673581	(47) 02.06.2021	(97) EP 3679649	(47) 09.06.2021
(97) EP 3660627	(47) 09.06.2021	(97) EP 3666555	(47) 02.06.2021	(97) EP 3673642	(47) 02.06.2021	(97) EP 3679660	(47) 16.06.2021
(97) EP 3660630	(47) 02.06.2021	(97) EP 3666808	(47) 23.06.2021	(97) EP 3673644	(47) 16.06.2021	(97) EP 3679782	(47) 23.06.2021
(97) EP 3660764	(47) 23.06.2021	(97) EP 3666826	(47) 09.06.2021	(97) EP 3673722	(47) 09.06.2021	(97) EP 3679890	(47) 23.06.2021
(97) EP 3660869	(47) 02.06.2021	(97) EP 3666853	(47) 16.06.2021	(97) EP 3673756	(47) 09.06.2021	(97) EP 3679979	(47) 16.06.2021
(97) EP 3661110	(47) 16.06.2021	(97) EP 3666950	(47) 09.06.2021	(97) EP 3673763	(47) 23.06.2021	(97) EP 3680177	(47) 16.06.2021
(97) EP 3661365	(47) 09.06.2021	(97) EP 3666996	(47) 16.06.2021	(97) EP 3674135	(47) 09.06.2021	(97) EP 3680180	(47) 02.06.2021
(97) EP 3661794	(47) 02.06.2021	(97) EP 3667044	(47) 16.06.2021	(97) EP 3674251	(47) 23.06.2021	(97) EP 3680208	(47) 09.06.2021
(97) EP 3661796	(47) 23.06.2021	(97) EP 3667202	(47) 16.06.2021	(97) EP 3674330	(47) 23.06.2021	(97) EP 3680302	(47) 09.06.2021
(97) EP 3661803	(47) 02.06.2021	(97) EP 3667218	(47) 09.06.2021	(97) EP 3674337	(47) 16.06.2021	(97) EP 3680329	(47) 09.06.2021
(97) EP 3661832	(47) 02.06.2021	(97) EP 3667230	(47) 23.06.2021	(97) EP 3674340	(47) 09.06.2021	(97) EP 3680479	(47) 09.06.2021
(97) EP 3661873	(47) 02.06.2021	(97) EP 3667277	(47) 02.06.2021	(97) EP 3674384	(47) 02.06.2021	(97) EP 3680574	(47) 16.06.2021
(97) EP 3661884	(47) 23.06.2021	(97) EP 3667557	(47) 16.06.2021	(97) EP 3674474	(47) 16.06.2021	(97) EP 3680584	(47) 23.06.2021
(97) EP 3661928	(47) 16.06.2021	(97) EP 3667766	(47) 09.06.2021	(97) EP 3674477	(47) 23.06.2021	(97) EP 3680665	(47) 16.06.2021
(97) EP 3662096	(47) 02.06.2021	(97) EP 3667883	(47) 09.06.2021	(97) EP 3674547	(47) 16.06.2021	(97) EP 3681229	(47) 16.06.2021
(97) EP 3662176	(47) 02.06.2021	(97) EP 3667922	(47) 23.06.2021	(97) EP 3674559	(47) 02.06.2021	(97) EP 3681346	(47) 09.06.2021
(97) EP 3662261	(47) 02.06.2021	(97) EP 3667935	(47) 16.06.2021	(97) EP 3674586	(47) 23.06.2021	(97) EP 3681599	(47) 16.06.2021
(97) EP 3662322	(47) 09.06.2021	(97) EP 3668268	(47) 02.06.2021	(97) EP 3674600	(47) 09.06.2021	(97) EP 3681777	(47) 16.06.2021
(97) EP 3662522	(47) 02.06.2021	(97) EP 3668391	(47) 09.06.2021	(97) EP 3674606	(47) 02.06.2021	(97) EP 3681793	(47) 23.06.2021
(97) EP 3662539	(47) 02.06.2021	(97) EP 3668429	(47) 16.06.2021	(97) EP 3674624	(47) 09.06.2021	(97) EP 3681831	(47) 09.06.2021
(97) EP 3662555	(47) 23.06.2021	(97) EP 3668432	(47) 16.06.2021	(97) EP 3674945	(47) 23.06.2021	(97) EP 3681836	(47) 23.06.2021
(97) EP 3662567	(47) 02.06.2021	(97) EP 3668519	(47) 16.06.2021	(97) EP 3675167	(47) 09.06.2021	(97) EP 3681932	(47) 09.06.2021
(97) EP 3662951	(47) 09.06.2021	(97) EP 3668586	(47) 02.06.2021	(97) EP 3675187	(47) 23.06.2021	(97) EP 3681987	(47) 09.06.2021
(97) EP 3662978	(47) 09.06.2021	(97) EP 3668614	(47) 02.06.2021	(97) EP 3675287	(47) 02.06.2021	(97) EP 3682013	(47) 02.06.2021
(97) EP 3663020	(47) 16.06.2021	(97) EP 3668657	(47) 23.06.2021	(97) EP 3675424	(47) 09.06.2021	(97) EP 3682129	(47) 16.06.2021
(97) EP 3663052	(47) 16.06.2021	(97) EP 3668727	(47) 16.06.2021	(97) EP 3675511	(47) 16.06.2021	(97) EP 3682216	(47) 16.06.2021
(97) EP 3663086	(47) 23.06.2021	(97) EP 3668774	(47) 09.06.2021	(97) EP 3675596	(47) 09.06.2021	(97) EP 3682926	(47) 02.06.2021
(97) EP 3663165	(47) 23.06.2021	(97) EP 3668781	(47) 09.06.2021	(97) EP 3675609	(47) 23.06.2021	(97) EP 3683071	(47) 02.06.2021
(97) EP 3663181	(47) 02.06.2021	(97) EP 3668784	(47) 23.06.2021	(97) EP 3675954	(47) 16.06.2021	(97) EP 3683223	(47) 16.06.2021
(97) EP 3663214	(47) 16.06.2021	(97) EP 3668793	(47) 02.06.2021	(97) EP 3675957	(47) 23.06.2021	(97) EP 3683284	(47) 09.06.2021
(97) EP 3663241	(47) 23.06.2021	(97) EP 3668826	(47) 23.06.2021	(97) EP 3675981	(47) 16.06.2021	(97) EP 3683881	(47) 23.06.2021
(97) EP 3663270	(47) 16.06.2021	(97) EP 3668827	(47) 23.06.2021	(97) EP 3675981	(47) 16.06.2021	(97) EP 3683881	(47) 23.06.2021
(97) EP 3663447	(47) 09.06.2021	(97) EP 3668831	(47) 23.06.2021	(97) EP 3676071	(47) 09.06.2021	(97) EP 3683925	(47) 23.06.2021
(97) EP 3663549	(47) 23.06.2021	(97) EP 3668856	(47) 23.06.2021	(97) EP 3676116	(47) 02.06.2021	(97) EP 3683926	(47) 02.06.2021
(97) EP 3663579	(47) 09.06.2021	(97) EP 3668904	(47) 09.06.2021	(97) EP 3676122	(47) 23.06.2021	(97) EP 3684227	(47) 09.06.2021
(97) EP 3663646	(47) 02.06.2021	(97) EP 3668985	(47) 16.06.2021	(97) EP 3676123	(47) 23.06.2021	(97) EP 3684362	(47) 23.06.2021
(97) EP 3663735	(47) 02.06.2021	(97) EP 3669024	(47) 09.06.2021	(97) EP 3676156	(47) 09.06.2021	(97) EP 3684529	(47) 09.06.2021
(97) EP 3663796	(47) 02.06.2021	(97) EP 3669103	(47) 23.06.2021	(97) EP 3676219	(47) 02.06.2021	(97) EP 3684648	(47) 23.06.2021
(97) EP 3663803	(47) 09.06.2021	(97) EP 3669117	(47) 09.06.2021	(97) EP 3676477	(47) 02.06.2021	(97) EP 3684872	(47) 23.06.2021
(97) EP 3663869	(47) 16.06.2021	(97) EP 3669133	(47) 02.06.2021	(97) EP 3676486	(47) 16.06.2021	(97) EP 3684884	(47) 23.06.2021
(97) EP 3663899	(47) 16.06.2021	(97) EP 3669142	(47) 09.06.2021	(97) EP 3676495	(47) 02.06.2021	(97) EP 3684966	(47) 16.06.2021
(97) EP 3663928	(47) 23.06.2021	(97) EP 3669170	(47) 09.06.2021	(97) EP 3676498	(47) 09.06.2021	(97) EP 3684989	(47) 23.06.2021
(97) EP 3663953	(47) 02.06.2021	(97) EP 3669703	(47) 09.06.2021	(97) EP 3676670	(47) 02.06.2021	(97) EP 3685511	(47) 02.06.2021
(97) EP 3664135	(47) 09.06.2021	(97) EP 3669721	(47) 09.06.2021	(97) EP 3676670	(47) 02.06.2021	(97) EP 3685511	(47) 02.06.2021
(97) EP 3664208	(47) 16.06.2021	(97) EP 3669770	(47) 16.06.2021	(97) EP 3676919	(47) 16.06.2021	(97) EP 3686008	(47) 23.06.2021
(97) EP 3664211	(47) 23.06.2021	(97) EP 3670006	(47) 02.06.2021	(97) EP 3676939	(47) 16.06.2021	(97) EP 3686065	(47) 02.06.2021
(97) EP 3664286	(47) 23.06.2021	(97) EP 3670289	(47) 02.06.2021	(97) EP 3676971	(47) 16.06.2021	(97) EP 3686071	(47) 23.06.2021
(97) EP 3664296	(47) 23.06.2021	(97) EP 3670290	(47) 16.06.2021	(97) EP 3677141	(47) 16.06.2021	(97) EP 3686077	(47) 02.06.2021
(97) EP 3664362	(47) 09.06.2021	(97) EP 3670314	(47) 16.06.2021	(97) EP 3677453	(47) 02.06.2021	(97) EP 3686078	(47) 02.06.2021
(97) EP 3664399	(47) 23.06.2021	(97) EP 3670366	(47) 16.06.2021	(97) EP 3677454	(47) 23.06.2021	(97) EP 3686096	(47) 02.06.2021
(97) EP 3664593	(47) 02.06.2021	(97) EP 3670424	(47) 02.06.2021	(97) EP 3677484	(47) 09.06.2021	(97) EP 3686293	(47) 23.06.2021
(97) EP 3664624	(47) 16.06.2021	(97) EP 3670628	(47) 16.06.2021	(97) EP 3677783	(47) 23.06.2021	(97) EP 3686311	(47) 23.06.2021
		(97) EP 3670810	(47) 09.06.2021	(97) EP 3677974	(47) 16.06.2021	(97) EP 3686462	(47) 09.06.2021
				(97) EP 3678096	(47) 23.06.2021	(97) EP 3686868	(47) 16.06.2021

(97) EP 3686993	(47) 23.06.2021	(97) EP 3700780	(47) 16.06.2021	(97) EP 3718870	(47) 09.06.2021	(97) EP 3739849	(47) 16.06.2021
(97) EP 3687007	(47) 16.06.2021	(97) EP 3701060	(47) 09.06.2021	(97) EP 3718884	(47) 02.06.2021	(97) EP 3739873	(47) 23.06.2021
(97) EP 3687277	(47) 09.06.2021	(97) EP 3701557	(47) 02.06.2021	(97) EP 3719210	(47) 23.06.2021	(97) EP 3740076	(47) 23.06.2021
(97) EP 3687344	(47) 02.06.2021	(97) EP 3701595	(47) 09.06.2021	(97) EP 3719212	(47) 09.06.2021	(97) EP 3740165	(47) 16.06.2021
(97) EP 3687858	(47) 02.06.2021	(97) EP 3701740	(47) 09.06.2021	(97) EP 3719443	(47) 09.06.2021	(97) EP 3740380	(47) 23.06.2021
(97) EP 3687931	(47) 02.06.2021	(97) EP 3701830	(47) 09.06.2021	(97) EP 3719478	(47) 16.06.2021	(97) EP 3740612	(47) 23.06.2021
(97) EP 3687950	(47) 23.06.2021	(97) EP 3701987	(47) 09.06.2021	(97) EP 3719679	(47) 09.06.2021	(97) EP 3740854	(47) 02.06.2021
(97) EP 3688360	(47) 16.06.2021	(97) EP 3702033	(47) 23.06.2021	(97) EP 3719959	(47) 09.06.2021	(97) EP 3741507	(47) 02.06.2021
(97) EP 3688646	(47) 02.06.2021	(97) EP 3702045	(47) 02.06.2021	(97) EP 3720626	(47) 09.06.2021	(97) EP 3742128	(47) 09.06.2021
(97) EP 3688811	(47) 16.06.2021	(97) EP 3702051	(47) 23.06.2021	(97) EP 3720737	(47) 23.06.2021	(97) EP 3743612	(47) 23.06.2021
(97) EP 3688823	(47) 16.06.2021	(97) EP 3702344	(47) 02.06.2021	(97) EP 3720893	(47) 23.06.2021	(97) EP 3743986	(47) 16.06.2021
(97) EP 3688880	(47) 09.06.2021	(97) EP 3702378	(47) 23.06.2021	(97) EP 3721098	(47) 23.06.2021	(97) EP 3744000	(47) 09.06.2021
(97) EP 3689212	(47) 23.06.2021	(97) EP 3702397	(47) 09.06.2021	(97) EP 3721236	(47) 02.06.2021	(97) EP 3744575	(47) 09.06.2021
(97) EP 3689641	(47) 02.06.2021	(97) EP 3702568	(47) 16.06.2021	(97) EP 3721268	(47) 02.06.2021	(97) EP 3745109	(47) 16.06.2021
(97) EP 3689673	(47) 16.06.2021	(97) EP 3702575	(47) 02.06.2021	(97) EP 3721950	(47) 23.06.2021	(97) EP 3745207	(47) 16.06.2021
(97) EP 3689759	(47) 16.06.2021	(97) EP 3702832	(47) 02.06.2021	(97) EP 3722012	(47) 16.06.2021	(97) EP 3745251	(47) 09.06.2021
(97) EP 3689856	(47) 02.06.2021	(97) EP 3702881	(47) 16.06.2021	(97) EP 3722013	(47) 23.06.2021	(97) EP 3745476	(47) 09.06.2021
(97) EP 3689969	(47) 23.06.2021	(97) EP 3703051	(47) 09.06.2021	(97) EP 3722193	(47) 09.06.2021	(97) EP 3745637	(47) 09.06.2021
(97) EP 3690110	(47) 02.06.2021	(97) EP 3704419	(47) 23.06.2021	(97) EP 3722606	(47) 16.06.2021	(97) EP 3746324	(47) 16.06.2021
(97) EP 3690123	(47) 09.06.2021	(97) EP 3704666	(47) 16.06.2021	(97) EP 3722645	(47) 02.06.2021	(97) EP 3746740	(47) 09.06.2021
(97) EP 3690346	(47) 02.06.2021	(97) EP 3704718	(47) 09.06.2021	(97) EP 3722870	(47) 16.06.2021	(97) EP 3747031	(47) 23.06.2021
(97) EP 3691244	(47) 09.06.2021	(97) EP 3704832	(47) 23.06.2021	(97) EP 3723002	(47) 23.06.2021	(97) EP 3747135	(47) 16.06.2021
(97) EP 3691340	(47) 02.06.2021	(97) EP 3705349	(47) 23.06.2021	(97) EP 3723158	(47) 16.06.2021	(97) EP 3747186	(47) 16.06.2021
(97) EP 3691917	(47) 02.06.2021	(97) EP 3705453	(47) 23.06.2021	(97) EP 3723449	(47) 16.06.2021	(97) EP 3747512	(47) 09.06.2021
(97) EP 3692108	(47) 16.06.2021	(97) EP 3705559	(47) 23.06.2021	(97) EP 3723575	(47) 16.06.2021	(97) EP 3748901	(47) 09.06.2021
(97) EP 3692176	(47) 16.06.2021	(97) EP 3705859	(47) 23.06.2021	(97) EP 3723612	(47) 16.06.2021	(97) EP 3749162	(47) 02.06.2021
(97) EP 3692241	(47) 02.06.2021	(97) EP 3705969	(47) 23.06.2021	(97) EP 3723670	(47) 16.06.2021	(97) EP 3749228	(47) 02.06.2021
(97) EP 3693039	(47) 09.06.2021	(97) EP 3706631	(47) 02.06.2021	(97) EP 3724128	(47) 09.06.2021	(97) EP 3749511	(47) 16.06.2021
(97) EP 3693056	(47) 02.06.2021	(97) EP 3706928	(47) 09.06.2021	(97) EP 3725180	(47) 02.06.2021	(97) EP 3749792	(47) 09.06.2021
(97) EP 3693188	(47) 02.06.2021	(97) EP 3707107	(47) 16.06.2021	(97) EP 3725210	(47) 09.06.2021	(97) EP 3749910	(47) 16.06.2021
(97) EP 3693237	(47) 23.06.2021	(97) EP 3707340	(47) 23.06.2021	(97) EP 3725653	(47) 16.06.2021	(97) EP 3749921	(47) 02.06.2021
(97) EP 3693506	(47) 23.06.2021	(97) EP 3707593	(47) 02.06.2021	(97) EP 3726300	(47) 02.06.2021	(97) EP 3749946	(47) 23.06.2021
(97) EP 3693535	(47) 09.06.2021	(97) EP 3707863	(47) 23.06.2021	(97) EP 3726670	(47) 09.06.2021	(97) EP 3750780	(47) 23.06.2021
(97) EP 3693646	(47) 09.06.2021	(97) EP 3708265	(47) 16.06.2021	(97) EP 3727816	(47) 02.06.2021	(97) EP 3751278	(47) 16.06.2021
(97) EP 3693711	(47) 02.06.2021	(97) EP 3708440	(47) 23.06.2021	(97) EP 3727831	(47) 16.06.2021	(97) EP 3752131	(47) 02.06.2021
(97) EP 3693809	(47) 02.06.2021	(97) EP 3708742	(47) 02.06.2021	(97) EP 3727906	(47) 09.06.2021	(97) EP 3752356	(47) 09.06.2021
(97) EP 3694098	(47) 09.06.2021	(97) EP 3709049	(47) 23.06.2021	(97) EP 3727945	(47) 09.06.2021	(97) EP 3752580	(47) 09.06.2021
(97) EP 3694111	(47) 23.06.2021	(97) EP 3710379	(47) 16.06.2021	(97) EP 3728515	(47) 02.06.2021	(97) EP 3752911	(47) 23.06.2021
(97) EP 3694177	(47) 09.06.2021	(97) EP 3710565	(47) 02.06.2021	(97) EP 3728846	(47) 02.06.2021	(97) EP 3753155	(47) 23.06.2021
(97) EP 3694251	(47) 09.06.2021	(97) EP 3710754	(47) 16.06.2021	(97) EP 3729113	(47) 09.06.2021	(97) EP 3753374	(47) 16.06.2021
(97) EP 3694665	(47) 23.06.2021	(97) EP 3710821	(47) 16.06.2021	(97) EP 3729306	(47) 16.06.2021	(97) EP 3753789	(47) 09.06.2021
(97) EP 3695075	(47) 02.06.2021	(97) EP 3711119	(47) 16.06.2021	(97) EP 3729522	(47) 23.06.2021	(97) EP 3753994	(47) 23.06.2021
(97) EP 3695182	(47) 02.06.2021	(97) EP 3711358	(47) 02.06.2021	(97) EP 3729616	(47) 16.06.2021	(97) EP 3754085	(47) 23.06.2021
(97) EP 3695380	(47) 16.06.2021	(97) EP 3711429	(47) 02.06.2021	(97) EP 3729624	(47) 02.06.2021	(97) EP 3754255	(47) 16.06.2021
(97) EP 3695444	(47) 16.06.2021	(97) EP 3711448	(47) 09.06.2021	(97) EP 3730078	(47) 09.06.2021	(97) EP 3754439	(47) 02.06.2021
(97) EP 3695577	(47) 16.06.2021	(97) EP 3711869	(47) 02.06.2021	(97) EP 3730302	(47) 23.06.2021	(97) EP 3754843	(47) 16.06.2021
(97) EP 3695694	(47) 02.06.2021	(97) EP 3712459	(47) 23.06.2021	(97) EP 3730321	(47) 16.06.2021	(97) EP 3754919	(47) 16.06.2021
(97) EP 3695820	(47) 09.06.2021	(97) EP 3712529	(47) 16.06.2021	(97) EP 3730327	(47) 16.06.2021	(97) EP 3755233	(47) 09.06.2021
(97) EP 3696028	(47) 23.06.2021	(97) EP 3713441	(47) 23.06.2021	(97) EP 3730350	(47) 16.06.2021	(97) EP 3757239	(47) 16.06.2021
(97) EP 3696048	(47) 23.06.2021	(97) EP 3713981	(47) 02.06.2021	(97) EP 3730385	(47) 02.06.2021	(97) EP 3757290	(47) 02.06.2021
(97) EP 3696207	(47) 23.06.2021	(97) EP 3714021	(47) 02.06.2021	(97) EP 3730389	(47) 09.06.2021	(97) EP 3757527	(47) 09.06.2021
(97) EP 3696376	(47) 23.06.2021	(97) EP 3714128	(47) 23.06.2021	(97) EP 3730678	(47) 09.06.2021	(97) EP 3757693	(47) 09.06.2021
(97) EP 3696469	(47) 02.06.2021	(97) EP 3714138	(47) 09.06.2021	(97) EP 3730789	(47) 16.06.2021	(97) EP 3758580	(47) 23.06.2021
(97) EP 3696812	(47) 09.06.2021	(97) EP 3714403	(47) 16.06.2021	(97) EP 3730877	(47) 23.06.2021	(97) EP 3758941	(47) 09.06.2021
(97) EP 3696981	(47) 02.06.2021	(97) EP 3714476	(47) 23.06.2021	(97) EP 3731596	(47) 16.06.2021	(97) EP 3759020	(47) 09.06.2021
(97) EP 3697030	(47) 02.06.2021	(97) EP 3714485	(47) 23.06.2021	(97) EP 3731704	(47) 02.06.2021	(97) EP 3759516	(47) 09.06.2021
(97) EP 3697058	(47) 16.06.2021	(97) EP 3714740	(47) 16.06.2021	(97) EP 3731748	(47) 02.06.2021	(97) EP 3760032	(47) 09.06.2021
(97) EP 3697194	(47) 16.06.2021	(97) EP 3714843	(47) 23.06.2021	(97) EP 3732281	(47) 16.06.2021	(97) EP 3760918	(47) 02.06.2021
(97) EP 3697195	(47) 16.06.2021	(97) EP 3715249	(47) 23.06.2021	(97) EP 3733060	(47) 16.06.2021	(97) EP 3762916	(47) 16.06.2021
(97) EP 3697639	(47) 09.06.2021	(97) EP 3715535	(47) 23.06.2021	(97) EP 3733572	(47) 16.06.2021	(97) EP 3763246	(47) 02.06.2021
(97) EP 3698069	(47) 16.06.2021	(97) EP 3715776	(47) 02.06.2021	(97) EP 3733943	(47) 02.06.2021	(97) EP 3765051	(47) 09.06.2021
(97) EP 3698539	(47) 02.06.2021	(97) EP 3715780	(47) 23.06.2021	(97) EP 3734769	(47) 09.06.2021	(97) EP 3765237	(47) 02.06.2021
(97) EP 3698766	(47) 09.06.2021	(97) EP 3716002	(47) 23.06.2021	(97) EP 3734958	(47) 09.06.2021	(97) EP 3767048	(47) 16.06.2021
(97) EP 3698984	(47) 02.06.2021	(97) EP 3716208	(47) 23.06.2021	(97) EP 3735180	(47) 23.06.2021	(97) EP 3767108	(47) 02.06.2021
(97) EP 3698988	(47) 16.06.2021	(97) EP 3716560	(47) 23.06.2021	(97) EP 3735776	(47) 23.06.2021	(97) EP 3767454	(47) 23.06.2021
(97) EP 3699074	(47) 02.06.2021	(97) EP 3716591	(47) 09.06.2021	(97) EP 3736602	(47) 23.06.2021	(97) EP 3769859	(47) 02.06.2021
(97) EP 3699201	(47) 09.06.2021	(97) EP 3717246	(47) 16.06.2021	(97) EP 3736605	(47) 16.06.2021	(97) EP 3771536	(47) 02.06.2021
(97) EP 3699497	(47) 23.06.2021	(97) EP 3717306	(47) 09.06.2021	(97) EP 3738392	(47) 23.06.2021	(97) EP 3771762	(47) 16.06.2021
(97) EP 3699616	(47) 23.06.2021	(97) EP 3717464	(47) 16.06.2021	(97) EP 3738574	(47) 23.06.2021	(97) EP 3772048	(47) 16.06.2021
(97) EP 3699675	(47) 16.06.2021	(97) EP 3717694	(47) 23.06.2021	(97) EP 3738765	(47) 23.06.2021	(97) EP 3772187	(47) 16.06.2021
(97) EP 3699938	(47) 16.06.2021	(97) EP 3717840	(47) 16.06.2021	(97) EP 3738820	(47) 02.06.2021	(97) EP 3772434	(47) 02.06.2021
(97) EP 3699942	(47) 16.06.2021	(97) EP 3718420	(47) 23.06.2021	(97) EP 3738913	(47) 23.06.2021	(97) EP 3772446	(47) 16.06.2021
(97) EP 3700176	(47) 23.06.2021	(97) EP 3718438	(47) 02.06.2021	(97) EP 3739153	(47) 16.06.2021	(97) EP 3779234	(47) 09.06.2021
(97) EP 3700178	(47) 23.06.2021	(97) EP 3718500	(47) 09.06.2021	(97) EP 3739262	(47) 09.06.2021	(97) EP 3782539	(47) 09.06.2021
(97) EP 3700220	(47) 23.06.2021	(97) EP 3718637	(47) 09.06.2021	(97) EP 3739264	(47) 02.06.2021	(97) EP 3784064	(47) 02.06.2021
(97) EP 3700325	(47) 09.06.2021	(97) EP 3718743	(47) 02.06.2021	(97) EP 3739700	(47) 23.06.2021	(97) EP 3784086	(47) 16.06.2021

(97) EP 3784521 (47) 23.06.2021 (97) EP 3789671 (47) 23.06.2021 (97) EP 3797221 (47) 09.06.2021
(97) EP 3788773 (47) 23.06.2021 (97) EP 3789676 (47) 16.06.2021 (97) EP 3797283 (47) 23.06.2021
(97) EP 3789471 (47) 09.06.2021 (97) EP 3794273 (47) 16.06.2021 (97) EP 3797682 (47) 02.06.2021

Zveřejněné překlady evropských patentových spisů

U následujících udělených evropských patentů s účinky pro Českou republiku byl majitelem předložen překlad patentového spisu do českého jazyka (§ 35c odst. 2 až 4 zákona č. 527/1990 Sb., v platném znění). Údaje jsou řazeny vzestupně podle čísel evropských patentů.

- | | | |
|--|-----------|---|
| (97) EP 2414531 | | (31) 11.02.2008, 14.03.2008 |
| (47) 31.03.2021 | | (33) KR, KR |
| (97) 07.10.2010 | | (74) Traplová Hakr Kubát, advokátní a patentová kancelář, Ing. Jan Kubát, patentový zástupce, Přístavní 24, Praha 7, 17000 |
| (51) C12P 19/02 | (2006.01) | |
| C12P 19/04 | (2006.01) | |
| C13K 1/02 | (2006.01) | |
| D21C 5/00 | (2006.01) | |
| (96) 31.03.2010 | | (97) EP 2557694 |
| (96) 10714079.0 | | (47) 28.04.2021 |
| (73) versalis S.p.A., 20097 San Donato Milanese (MI), IT | | (97) 13.02.2013 |
| (72) BONANNI, Andrea, I-00148 ROMA (Italy), IT | | (51) H03M 13/11 |
| CHERCHI, Francesco, I-86100 CAMPOBASSO (Italy), IT | | (2006.01) |
| GARBERO, Mirko, I-10138 TORINO (Italy), IT | | H04L 1/00 |
| OTTONELLO, Piero, I-16156 GENOVA (Italy), IT | | (2006.01) |
| COTTI COMETTINI, Marco, I-13835 TRIVERO (Biella) Italy, IT | | (96) 11.02.2009 |
| FERRERO, Simone, I-15057 TORTONA (Alessandria) Italy, IT | | (96) 12188093.4 |
| TORRE, Paolo, I-16011 ARENZANO (Genova) Italy, IT | | (73) Samsung Electronics Co., Ltd., Gyeonggi-do 443-742, KR |
| (54) Zdokonalený způsob pro předběžné zpracování biomasy | | (72) Myung, Seho, Gyeonggi-do 443-742, KR |
| (32) PCT/IT2009/000125, PCT/IT2009/000129, PCT/IT2009/000130 | | Kwon, Hwan-Joon, Gyeonggi-do 443-742, KR |
| (31) 31.03.2009, 31.03.2009, 31.03.2009 | | Kim, Jae-Yoel, Gyeonggi-do 443-742, KR |
| (33) IT, IT, IT | | Lim, Yeon-Ju, Gyeonggi-do 443-742, KR |
| (86) PCT/IB2010/051412 | | Yun, Sung-Ryul, Gyeonggi-do 443-742, KR |
| (87) WO 2010/113129 | | Lee, Hak-Ju, Gyeonggi-do 443-742, KR |
| (74) Všeťečka Zelený Švorčík a partneři, advokátní a patentová kancelář, JUDr. Michal Havlík, Hálkova 1406/2, Praha 2, Nové Město, 12000 | | Jeong, Hong-Sil, Gyeonggi-do 443-742, KR |
| | | (54) Způsob a zařízení pro kódování a dekódování kanálu v komunikačním systému pomocí kódů pro kontrolu parity s nízkou hustotou |
| (97) EP 2478907 | | (32) 20080012392, 20080023846 |
| (47) 14.04.2021 | | (31) 11.02.2008, 14.03.2008 |
| (97) 25.07.2012 | | (33) KR, KR |
| (51) A61K 31/58 | (2006.01) | (74) Traplová Hakr Kubát, advokátní a patentová kancelář, Ing. Jan Kubát, patentový zástupce, Přístavní 24, Praha 7, 17000 |
| A61K 31/573 | (2006.01) | |
| A61P 35/00 | (2006.01) | |
| A61K 45/06 | (2006.01) | |
| A61P 13/08 | (2006.01) | |
| A61P 43/00 | (2006.01) | |
| (96) 23.08.2007 | | (97) EP 2582054 |
| (96) 12160586.9 | | (47) 21.04.2021 |
| (73) Janssen Oncology, Inc., Los Angeles CA 90024, US | | (97) 17.04.2013 |
| (72) Auerbach, Alan H., Los Angeles, CA 90024, US | | (51) H03M 13/11 |
| Belldegrun, Arie S., Los Angeles, CA 90024, US | | (2006.01) |
| (54) Kompozice pro léčení rakoviny | | H04L 1/00 |
| (32) 921506 P | | (2006.01) |
| (31) 25.08.2006 | | (96) 11.02.2009 |
| (33) US | | (96) 12188084.3 |
| (74) Všeťečka Zelený Švorčík a partneři, advokátní a patentová kancelář, JUDr. Michal Havlík, Hálkova 1406/2, Praha 2, Nové Město, 12000 | | (73) Samsung Electronics Co., Ltd., Gyeonggi-do 443-742, KR |
| | | (72) Myung, Seho, 443-742 Gyeonggi-do, KR |
| (97) EP 2546995 | | Kwon, Hwan-Joon, 443-742 Gyeonggi-do, KR |
| (47) 07.04.2021 | | Kim, Jae-Yoel, 443-742 Gyeonggi-do, KR |
| (97) 16.01.2013 | | Lim, Yeon-Ju, 443-742 Gyeonggi-do, KR |
| (51) H03M 13/11 | (2006.01) | Yun, Sung-Ryul, 443-742 Gyeonggi-do, KR |
| H04L 1/00 | (2006.01) | Lee, Hak-Ju, 443-742 Gyeonggi-do, KR |
| (96) 11.02.2009 | | Jeong, Hong-Sil, 443-742 Gyeonggi-do, KR |
| (96) 12188162.7 | | (54) Způsob a zařízení pro kódování a dekódování kanálu v komunikačním systému pomocí kódů pro kontrolu parity s nízkou hustotou |
| (73) Samsung Electronics Co., Ltd., Gyeonggi-do 443-742, KR | | (32) 20080012392, 20080023846 |
| (72) Myung, Seho, Gyeonggi-do 443-742, KR | | (31) 11.02.2008, 14.03.2008 |
| Kwon, Hwan-Joon, Gyeonggi-do 443-742, KR | | (33) KR, KR |
| Kim, Jae-Yoel, Gyeonggi-do 443-742, KR | | (74) Traplová Hakr Kubát, advokátní a patentová kancelář, Ing. Jan Kubát, patentový zástupce, Přístavní 24, Praha 7, 17000 |
| Lim, Yeon-Ju, Gyeonggi-do 443-742, KR | | |
| Yun, Sung-Ryul, Gyeonggi-do 443-742, KR | | (97) EP 2740116 |
| Lee, Hak-Ju, Gyeonggi-do 443-742, KR | | (47) 07.04.2021 |
| Jeong, Hong-Sil, Gyeonggi-do 443-742, KR | | (97) 07.02.2013 |
| (54) Způsob a zařízení pro kódování a dekódování kanálu v komunikačním systému pomocí kódů pro kontrolu parity s nízkou hustotou | | (51) G09F 3/02 |
| (32) 20080012392, 20080023846 | | (2006.01) |
| | | G09F 3/10 |
| | | (2006.01) |
| | | A61J 1/10 |
| | | (2006.01) |
| | | (96) 31.07.2012 |
| | | (96) 12751644.1 |
| | | (73) Avery Dennison Corporation, Pasadena, CA 91103, US |
| | | (72) BENT, Huig, Pasadena, CA 91103, US |
| | | (54) Štítky vystavené působení zkondenzované vody |
| | | (32) 201161513912 P |
| | | (31) 01.08.2011 |

(33) US
(86) PCT/US2012/049004
(87) WO 2013/019799
(74) Čermák a spol., JUDr. Karel Čermák Ph.D., LL.M., advokát, Elišky Peškové 735/15, Praha 5, Smíchov, 15000

(97) **EP 2793555**
(47) 21.04.2021
(97) 27.06.2013
(51) **A01G 24/46** (2018.01)
A01G 24/18 (2018.01)
(96) 21.12.2012
(96) 12808412.6
(73) Rockwool International A/S, 2640 Hedehusene, DK
(72) DE KUBBER, Daan Louis, 6042 KT Roermond, NL
JANSSEN, Frank Hendrikus Peter, 5988 ES Helden, NL
(54) **Substrát pro pěstování rostlin**
(32) 11195448
(31) 22.12.2011
(33) EP
(86) PCT/EP2012/076824
(87) WO 2013/093086
(74) FISCHER & PARTNER IP s.r.o., Na hrobci 294/5, Praha 2, Nové Město, 12800

(97) **EP 2848333**
(47) 24.03.2021
(97) 18.03.2015
(51) **B22D 15/00** (2006.01)
B22D 18/02 (2006.01)
B22D 27/04 (2006.01)
B22D 27/11 (2006.01)
B22D 39/00 (2006.01)
(96) 16.09.2013
(96) 13184634.7
(73) Mubea Carbo Tech GmbH, 5020 Salzburg, AT
(72) Hubauer, Werner, 4911 Tumulsham, AT
(54) **Způsob a zařízení k výrobě kovové konstrukční části s pomocí lícího a tvářecího nástroje**
(74) Všeťka Zelený Švorčík a partneři, advokátní a patentová kancelář, JUDr. Michal Havlík, Hálkova 1406/2, Praha 2, Nové Město, 12000

(97) **EP 3066057**
(47) 19.05.2021
(97) 14.05.2015
(51) **C03C 17/36** (2006.01)
(96) 05.11.2014
(96) 14809466.7
(73) SAINT-GOBAIN GLASS FRANCE, 92400 Courbevoie, FR
(72) RONDEAU, Véronique, F-92600 Asnières sur Seine, FR
CHARLET, Emilie, F-75011 Paris, FR
SANDRE-CHARDONNAL, Etienne, F-44200 Nantes, FR
(54) **Substrát s nánosem souvrství několika funkčních vrstev s vylepšenými mechanickými vlastnostmi**
(32) 1360970
(31) 08.11.2013
(33) FR
(86) PCT/FR2014/052822
(87) WO 2015/067895
(74) FISCHER & PARTNER IP s.r.o., Na hrobci 294/5, Praha 2, Nové Město, 12800

(97) **EP 3158991**
(47) 17.03.2021
(97) 26.04.2017
(51) **A61K 9/08** (2006.01)
A61K 31/4184 (2006.01)
A61K 47/10 (2017.01)
A61K 47/20 (2006.01)
A61P 35/00 (2006.01)
(96) 28.01.2011
(96) 16020363.4
(73) Eagle Pharmaceuticals, Inc., Woodcliff Lake, NJ 07677, US
(72) Palepu, Nagesh R., Southampton, Pennsylvania 18966, US
Buxton, Philip Christopher, Great Dunmow, Essex CM6 2PB, GB
(54) **Formulace bendamustinu**

(32) 299100 P
(31) 28.01.2010
(33) US
(74) Všeťka Zelený Švorčík a partneři, advokátní a patentová kancelář, JUDr. Michal Havlík, Hálkova 1406/2, Praha 2, Nové Město, 12000

(97) **EP 3172318**
(47) 31.03.2021
(97) 28.01.2016
(51) **C12N 7/01** (2006.01)
A61K 39/12 (2006.01)
C12N 7/00 (2006.01)
C12N 7/08 (2006.01)
A61K 39/00 (2006.01)
(96) 20.07.2015
(96) 15763497.3
(73) FATRO S.p.A., 40064 Ozzano dell'Emilia (BO), IT
FERRARI, Maura, 25124 Brescia (BS), IT
ALBORALI, Giovanni, Loris, 25124 Brescia (BS), IT
LOMBARDI, Guerino, 25124 Brescia (BS), IT
PONGOLINI, Stefano, 25124 Brescia (BS), IT
(54) **Atenuovaný kmen PRRS a potenciální použití v imunogenních přípravcích**
(32) RM20140407
(31) 21.07.2014
(33) IT
(86) PCT/EP2015/066561
(87) WO 2016/012406
(74) PATENTSERVIS Praha a.s., Na Podkovce 281/10, Praha 4, Podolí, 14700

(97) **EP 3193611**
(47) 24.03.2021
(97) 24.03.2016
(51) **C07D 495/14** (2006.01)
A61K 31/551 (2006.01)
A61P 35/00 (2006.01)
A61P 37/00 (2006.01)
(96) 16.09.2015
(96) 15842903.5
(73) CELGENE CAR LLC, Pembroke HM 08, BM
(72) ALEXANDER, Matthew David, San Diego, California 92130, US
CHUAQUI, Claudio, Arlington, Massachusetts 02476, US
MALONA, John, Brookline, Massachusetts 02445, US
MCDONALD, Joseph John, Sudbury, Massachusetts 01776, US
NI, Yike, Lexington, Massachusetts 02420, US
NIU, Deqiang, Lexington, Massachusetts 02420, US
PETTER, Russell C., Stow, Massachusetts 01775, US
SINGH, Juswinder, Southborough, Massachusetts 01772, US
PABBA, Chittari, Slingerlands, NY 12159, US
(54) **Inhibitory MK2 a jejich využití**
(32) 201462051788 P, 201562199927 P
(31) 17.09.2014, 31.07.2015
(33) US, US
(86) PCT/US2015/050495
(87) WO 2016/044463
(74) Všeťka Zelený Švorčík a partneři, advokátní a patentová kancelář, JUDr. Michal Havlík, Hálkova 1406/2, Praha 2, Nové Město, 12000

(97) **EP 3218406**
(47) 24.03.2021
(97) 19.05.2016
(51) **C07K 16/28** (2006.01)
C07K 16/40 (2006.01)
A61K 39/00 (2006.01)
A61K 47/68 (2017.01)
A61P 35/00 (2006.01)
A61P 35/02 (2006.01)
(96) 09.11.2015
(96) 15791298.1
(73) Medimmune Limited, Cambridge, Cambridgeshire CB21 6GH, GB
(72) MINTER, Ralph, Cambridge Cambridgeshire CB21 6GH, GB
RUST, Steven, Cambridge Cambridgeshire CB21 6GH, GB
GUILLARD, Sandrine, Cambridge Cambridgeshire CB21 6GH, GB
JERMUTUS, Lutz U, Cambridge Cambridgeshire CB21 6GH, GB
HAY, Carl, Gaithersburg, MD 20878, US
SACHSENMEIER, Kris, Gaithersburg, MD 20878, US

- SULT, Erin, Gaithersburg, MD 20878, US
 HUANG, Qihui, Gaithersburg, MD 20878, US
 PAVLIK, Peter, Gaithersburg, MD 20878, US
 DAMSCHRODER, Melissa, Gaithersburg, MD 20878, US
 CHENG, Li, Gaithersburg, MD 20878, US
 DIETRICH, Gundo, Gaithersburg, MD 20878, US
 RIOS-DORIA, Jonathan, Gaithersburg, MD 20878, US
 HAMMOND, Scott, Gaithersburg, MD 20878, US
 HOLLINGSWORTH, Robert E, Gaithersburg, MD 20878, US
 DURHAM, Nicholas, Gaithersburg, MD 20878, US
 LEOW, Ching Ching, Gaithersburg, MD 20878, US
 ANTONYSAMY, Mary, Gaithersburg, MD 20878, US
 GEOGHEGAN, James, Gaithersburg, MD 20878, US
 LU, Xiaojun, Gaithersburg, MD 20878, US
 ROSENTHAL, Kim, Gaithersburg, MD 20878, US
- (54) **Vazebné molekuly specifické pro CD73 a jejich použití**
 (32) 201462077486 P, 201562147329 P, 201562188999 P
 (31) 10.11.2014, 14.04.2015, 06.07.2015
 (33) US, US, US
 (86) PCT/EP2015/076111
 (87) WO 2016/075099
 (74) Traplová Hakr Kubát, advokátní a patentová kancelář, Ing. Jan Kubát, patentový zástupce, Přístavní 24, Praha 7, 17000
-
- (97) **EP 3224037**
 (47) 17.03.2021
 (97) 02.06.2016
 (51) **B30B 9/30** (2006.01)
 (96) 25.11.2015
 (96) 15800837.5
 (73) Husmann Umwelt-Technik GmbH, 26892 Dörpen an der Ems, DE
 (72) HUSMANN, Heinz Hermann, 26871 Papenburg, DE
 MUCHALL, Wolfgang, 26871 Papenburg, DE
- (54) **Dopravovatelný válcový zhušťovač**
 (32) 202014105681 U
 (31) 25.11.2014
 (33) DE
 (86) PCT/EP2015/077649
 (87) WO 2016/083453
 (74) Všeťečka Zelený Švorčík a partneři, advokátní a patentová kancelář, JUDr. Otakar Švorčík, Hálkova 1406/2, Praha 2, Nové Město, 12000
-
- (97) **EP 3234391**
 (47) 19.05.2021
 (97) 23.06.2016
 (51) **F16D 9/06** (2006.01)
 (96) 07.12.2015
 (96) 15817485.4
 (73) Safran Helicopter Engines, 64510 Bordes, FR
 (72) CLADIERE, Mathieu, 77550 Moissy-Cramayel, FR
 BUENO, Armand, 64510 Assat, FR
 DESCUBES, Olivier, Pierre, 64800 Nay, FR
 VERGEZ, Stéphane, 64460 Aast, FR
- (54) **Mechanická pojistka zlomitelná kroucením a chladičí jednotka turbohřídelového motoru vybavená takovouto pojistkou**
 (32) 1462399
 (31) 15.12.2014
 (33) FR
 (86) PCT/FR2015/053355
 (87) WO 2016/097529
 (74) Všeťečka Zelený Švorčík a partneři, advokátní a patentová kancelář, JUDr. Michal Havlík, Hálkova 1406/2, Praha 2, Nové Město, 12000
-
- (97) **EP 3315527**
 (47) 05.05.2021
 (97) 02.05.2018
 (51) **C08G 18/72** (2006.01)
C08G 18/76 (2006.01)
C08G 18/28 (2006.01)
C08G 18/40 (2006.01)
C08G 18/42 (2006.01)
C09J 175/04 (2006.01)
C09J 175/06 (2006.01)
C08G 18/12 (2006.01)
C08G 18/30 (2006.01)
B29B 7/72 (2006.01)
- (96) 01.11.2016
 (96) 16196733.6
 (73) Sika Technology AG, 6340 Baar, CH
 (72) Janke, Doreen, 25486 Alveslohe, DE
 Bien, Kathrin, 21337 Lüneburg, DE
 Schmider, Martin, 22303 Hamburg, DE
- (54) **Vlhkostí vytvrzované tvavné adhezivum s nízkým obsahem diizokyanátových monomerů, sníženou zbytkovou lepivostí a vysokou tepelnou stabilitou**
 (74) Traplová Hakr Kubát, advokátní a patentová kancelář, Ing. Jan Kubát, patentový zástupce, Přístavní 24, Praha 7, 17000
-
- (97) **EP 3342972**
 (47) 24.03.2021
 (97) 04.07.2018
 (51) **E06B 3/66** (2006.01)
E04D 13/035 (2006.01)
E06B 3/54 (2006.01)
E06B 3/02 (2006.01)
E05D 5/02 (2006.01)
E05D 9/00 (2006.01)
 E06B 3/263 (2006.01)
 E06B 3/30 (2006.01)
 E06B 7/14 (2006.01)
- (96) 03.02.2009
 (96) 18151639.4
 (73) VKR Holding A/S, 2970 Hørsholm, DK
 (72) Kristensen, Lars, 8752 Østbirk, DK
 Nielsen Ørnsvig, Kristian, 8783 Hornsyld, DK
 Sønderkær, Peter, 8700 Horsens, DK
- (54) **Okno mající rám okenního křídla a vylepšené spojení se závěsem**
 (74) AK Štros & Kusák, JUDr. David Štros, advokát, Národní 58/32, Praha 1, Nové Město, 11000
-
- (97) **EP 3370029**
 (47) 14.04.2021
 (97) 05.09.2018
 (51) **F41A 3/64** (2006.01)
F41A 11/00 (2006.01)
F41A 19/30 (2006.01)
- (96) 24.01.2018
 (96) 18020034.7
 (73) J.G. Anschutz GmbH & Co. KG, 89079 Ulm, DE
 Hankel, Willi, 34513 Waldeck-Sachsenhausen, DE
- (54) **Blokování zajišťovací objímky závěru střelné zbraně**
 (32) 102017104545
 (31) 03.03.2017
 (33) DE
 (74) Traplová Hakr Kubát, advokátní a patentová kancelář, Ing. Jan Kubát, patentový zástupce, Přístavní 24, Praha 7, 17000
-
- (97) **EP 3523315**
 (47) 24.03.2021
 (97) 12.04.2018
 (51) **C07J 17/00** (2006.01)
C07J 41/00 (2006.01)
C07J 43/00 (2006.01)
C07J 51/00 (2006.01)
A61K 31/567 (2006.01)
A61K 31/569 (2006.01)
A61K 31/58 (2006.01)
A61P 5/46 (2006.01)
 C07J 21/00 (2006.01)
 C07J 31/00 (2006.01)
 C07J 71/00 (2006.01)
- (96) 06.10.2017
 (96) 17859300.0
 (73) Oric Pharmaceuticals, Inc., South San Francisco, California 94080, US
 SUN, Daqing, Foster City, California 94404, US
 MCGEE, Lawrence R., Pacifica, California 94044, US
 DU, Xiaohui, Belmont, California 94002, US
 ZHU, Liusheng, Foster City, California 94404, US
 YAN, Xuelei, Foster City, California 94404, US
 REW, Yosup, Foster City, California 94404, US
 EKSTEROWICZ, John, Burlingame, California 94010-4557, US
 MEDINA, Julio C., San Carlos, California 94070, US

FANTIN, Valeria R., San Mateo, California 94402-3925, US
ZHOU, Haiying, San Bruno, California 94066, US
BALBAS, Minna Delarae, San Francisco, California 94127, US
(54) **Inhibitor glukokortikoidního receptoru**
(32) 201662405801 P, 201762526331 P
(31) 07.10.2016, 28.06.2017
(33) US, US
(86) PCT/US2017/055660
(87) WO 2018/068021
(74) KOREJZOVA LEGAL v.o.s., JUDr. Petra Sauvage de Brantes, Korunní 810/104, Praha 10, Vinohrady, 10100

(97) **EP 3526223**
(47) 17.03.2021
(97) 19.04.2018
(51) **C07D 489/08** (2006.01)
A61K 9/00 (2006.01)
A61K 47/08 (2006.01)
A61P 25/36 (2006.01)
(96) 06.10.2017
(96) 17787671.1
(73) Saneca Pharmaceuticals a.s., 920 27 Hlohovec, SK
(72) KAVALA, Miroslav, 920 41 Leopoldov, SK
VANDÁK, Dusan, 900 01 Modra, SK
PALÍK, Miroslav, 821 07 Bratislava, SK
GASPAR, Ján, 841 02 Bratislava - Dúbravka, SK
HERCEK, Richard, 920 01 Hlohovec, SK
(54) **Způsob izolace a čištění naltrexonu**
(32) 50282016
(31) 11.10.2016
(33) SK
(86) PCT/SK2017/000008
(87) WO 2018/070943
(74) Rott, Růžička & Guttman a spol., Vyskočilova 1566, Praha 4, Michle, 14000

(97) **EP 3544634**
(47) 14.04.2021
(97) 31.05.2018
(51) **A61K 47/68** (2017.01)
C07H 15/20 (2006.01)
A61P 35/00 (2006.01)
(96) 17.11.2017
(96) 17817374.6
(73) Eli Lilly and Company, Indianapolis, IN 46285, US
(72) FENG, Yiqing, Indianapolis Indiana 46206-6288, US
HIPSKIND, Philip Arthur, Indianapolis Indiana 46206-6288, US
LI, Renhua, Indianapolis Indiana 46206-6288, US
LIU, Ling, Indianapolis Indiana 46206-6288, US
WILSON, Takako, Indianapolis Indiana 46206-6288, US
WROBLESKI, Aaron David, Indianapolis Indiana 46206-6288, US
(54) **MET profilákové lékové konjugáty**
(32) 201662425853 P
(31) 23.11.2016
(33) US
(86) PCT/US2017/062247
(87) WO 2018/098035
(74) Vsetečka Zelený Švorčík a partneři, advokátní a patentová kancelář, JUDr. Otakar Švorčík, Hálkova 1406/2, Praha 2, Nové Město, 12000

(97) **EP 3546215**
(47) 10.03.2021
(97) 02.10.2019
(51) **B41F 27/12** (2006.01)
(96) 20.03.2019
(96) 19000138.8
(73) Herold Maschinenbau GmbH, 08529 Plauen, DE
(72) Herold, Helmut, 08523 Plauen, DE
Ottiger, Rick, 08539 Mehltheuer, DE
(54) **Upínací zařízení k upevňování tiskařských desek na deskový válec**
(32) 202018001624 U
(31) 28.03.2018
(33) DE
(74) Rott, Růžička & Guttman a spol., Vyskočilova 1566, Praha 4, Michle, 14000

(97) **EP 3550225**
(47) 26.05.2021
(97) 09.10.2019
(51) **F25D 3/10** (2006.01)
(96) 19.02.2019
(96) 19157971.3
(73) Messer France S.A.S., 92156 Suresnes Cedex, FR
(72) Castel, Jean Michel, 78390 Bois-d'Arcy, FR
Follut, Florian, 69330 Meyzieu, FR
Tebib, Emir, 60330 Le Plessis Belleville, FR
(54) **Zařízení pro chlazení výrobku**
(32) 102018002750
(31) 06.04.2018
(33) DE
(74) Traplová Hakr Kubát, advokátní a patentová kancelář, Ing. Jan Kubát, patentový zástupce, Přístavní 24, Praha 7, 17000

(97) **EP 3560469**
(47) 16.06.2021
(97) 30.10.2019
(51) **A61F 13/533** (2006.01)
A61F 13/539 (2006.01)
A61F 13/15 (2006.01)
(96) 24.04.2018
(96) 18168885.4
(73) Drylock Technologies NV, 9240 Zele, BE
VAN INGELGEM, Werner, 9240 Zele, BE
VAN MALDEREN, Bart, 9240 Zele, BE
SMET, Steven, 9240 Zele, BE
(54) **Absorpční výrobek**
(74) Čermák a spol., JUDr. Karel Čermák Ph.D., LL.M., advokát, Elišky Peškové 735/15, Praha 5, Smíchov, 15000

(97) **EP 3564258**
(47) 28.04.2021
(97) 06.11.2019
(51) **C07K 14/435** (2006.01)
(96) 12.09.2013
(96) 19162848.6
(73) Bristol-Myers Squibb Company, Princeton, NJ 08543, US
(72) CLOAD, Sharon, Cambridge, MA 02142, US
ENGLE, Linda, Framingham, MA 01701, US
LIPOVSEK, Dasa, Princeton NJ 08543, US
MADIREDDI, Malavi, Pennington, NJ 08534, US
RAKESTRAW, Ginger, Chao, Somerville, MA 02144, US
SWAIN, Joanna F., Concord, Massachusetts 01742, US
ZHAO, Wenjun, Pennington, NJ 08534, US
WEI, Hui, Princeton, NJ 08543, US
YAMNIUK, Aaron, P., Princeton, NJ 08543, US
KOZHICH, Alexander, T., Princeton, NJ 08543, US
RAMAMURTHY, Vidhyashankar, Bangalore, 560100, IN
CORBETT, Martin, J., Princeton, NJ 08543, US
KRYSTEK, Stanley, Richard, Jr., Princeton, NJ 08543, US
(54) **PROTEINY PODPŮRNÉ DOMÉNY ZALOŽENÉ NA FIBRONEKTINU, KTERÉ SE VÁŽÍ NA MYOSTATIN**
(32) 201261700697 P, 201361780005 P
(31) 13.09.2012, 13.03.2013
(33) US, US
(74) Vsetečka Zelený Švorčík a partneři, advokátní a patentová kancelář, JUDr. Michal Havlík, Hálkova 1406/2, Praha 2, Nové Město, 12000

(97) **EP 3580214**
(47) 07.04.2021
(97) 16.08.2018
(51) **C07D 403/12** (2006.01)
A01N 43/00 (2006.01)
C07D 405/12 (2006.01)
A01N 43/36 (2006.01)
A01N 43/38 (2006.01)
(96) 01.02.2018
(96) 18704474.8
(73) Syngenta Participations AG, 4058 Basel, CH
(72) DE MESMAEKER, Alain, 4332 Stein, CH
SCREPANTI, Claudio, 4332 Stein, CH
LUMBROSO, Alexandre, Franco, Jean, Camille, 4332 Stein, CH

(54) **Promotory klíčení**
(32) 201702158
(31) 09.02.2017
(33) GB
(86) PCT/EP2018/052462
(87) WO 2018/145979
(74) Traplová Hakr Kubát, advokátní a patentová kancelář, Ing. Jan Kubát patentový zástupce, Přístavní 24, Praha 7, 17000

(97) **EP 3607098**
(47) 17.03.2021
(97) 11.10.2018
(51) **C21D 1/673** (2006.01)
C21D 1/667 (2006.01)
C21D 8/00 (2006.01)
C21D 9/48 (2006.01)
(96) 28.03.2018
(96) 18726327.2
(73) Schwartz GmbH, 52152 Simmerath, DE
(72) REINARTZ, Andreas, 52156 Monschau, DE
WINKEL, Jörg, 52385 Nideggen-Schmidt, DE
WILDEN, Frank, 52152 Simmerath, DE
(54) **Temperovací stanice pro částečné tepelné zpracování kovového dílce**
(32) 102017107549
(31) 07.04.2017
(33) DE
(86) PCT/EP2018/057945
(87) WO 2018/184947
(74) Všetěčka Zelený Švorčík a partneři, advokátní a patentová kancelář, JUDr. Pavel Zelený, Hálkova 1406/2, Praha 2, Nové Město, 12000

(97) **EP 3631043**
(47) 24.03.2021
(97) 06.12.2018
(51) **C23C 28/00** (2006.01)
B32B 15/00 (2006.01)
C25D 5/36 (2006.01)
C23C 14/02 (2006.01)
C23C 14/16 (2006.01)
C23C 14/35 (2006.01)
C22C 38/00 (2006.01)
C23C 22/00 (2006.01)
C25D 3/56 (2006.01)
(96) 31.05.2018
(96) 18731910.8
(73) ArcelorMittal, 1160 Luxembourg, LU
Centre National de la Recherche Scientifique, 75016 Paris, FR
Sorbonne Université, 75006 Paris, FR
(72) GONIAKOWSKI, Jacek, 91220 Brétigny-Sur-Orge, FR
LE, Thi Ha Linh, 44100 Nantes, FR
NOGUERA, Claudine, 91360 Epinay-Sur-Orge, FR
JUPILLE, Jacques, 75006 Paris, FR
LAZZARI, Rémi, 94800 Villejuif, FR
MATAIGNE, Jean-Michel, 60300 Senlis, FR

KOLTISOV, Alexey, 57910 Neufgrange, FR
CAVALLOTTI, Rémi, 94230 Cachan, FR
CHALEIX, Daniel, 57420 Verny, FR
GAOUYAT, Lucie, 68720 Tagolsheim, FR
(54) **Potahovaný kovový substrát a způsob výroby**
(32) PCT/IB2017/000668
(31) 31.05.2017
(33) IB
(86) PCT/IB2018/053872
(87) WO 2018/220567
(74) A. Holas & partner, Patentová a známková kancelář, Ing. Mgr. Hana Holasová, Křížová 105/4, Brno, Staré Brno, 60300

(97) **EP 3644802**
(47) 05.05.2021
(97) 03.01.2019
(51) **A47J 31/40** (2006.01)
A23L 2/385 (2006.01)
(96) 26.06.2018
(96) 18743400.6
(73) Freezio AG, 8580 Amriswil, CH
(72) KRÜGER, Marc, 51467 Bergisch Gladbach, DE
EMPL, Günter, 51429 Bergisch Gladbach, DE
FISCHER, Daniel, 8590 Romanshorn, CH
(54) **Zařízení na přípravu nápojů**
(32) 102017210727
(31) 26.06.2017
(33) DE
(86) PCT/EP2018/067114
(87) WO 2019/002293
(74) Traplová Hakr Kubát, advokátní a patentová kancelář, Ing. Jan Kubát, patentový zástupce, Přístavní 24, Praha 7, 17000

(97) **EP 3658689**
(47) 24.03.2021
(97) 31.01.2019
(51) **C12Q 1/6869** (2018.01)
C12Q 1/6883 (2018.01)
G16B 30/00 (2019.01)
(96) 26.07.2017
(96) 17748700.6
(73) Trisomytest, s.r.o., 841 04 Bratislava - Karlova Ves, SK
(72) BUDIS, Jaroslav, 85102 Bratislava, SK
DURIS, Frantisek, 01001 Zilina, SK
KUCHARIK, Marcel, 91501 Nove Mesto nad Vahom, SK
GAZDARICA, Juraj, 83106 Bratislava, SK
SZEMES, Tomas, 841 03 Bratislava, SK
(54) **Způsob neinvazivní prenatalní detekce aneuploidie fetálního chromozomu z krve matky založený na bayesovské síti**
(86) PCT/EP2017/068881
(87) WO 2019/020180
(74) Hák Janeček & Švestka, Patentová a známková kancelář, RNDr. Roman Hák, U průhonu 827/5, Praha 7, Holešovice, 17000

Evropské patenty zachované v pozměněném nebo omezeném znění

V této části jsou uvedeny evropské patenty s účinky pro Českou republiku, které byly Evropským úřadem podle článku 102 Úmluvy o udělování evropských patentů zachovány v omezeném znění podle čl. 105a - 105c EPC 2000, nebo v pozměněném znění (§ 35f zákona č. 527/1990 Sb., v platném znění).

(97)	Datum oznámení o zachování patentu
EP 1778234	23.06.2021
EP 1981506	09.06.2021
EP 2217079	02.06.2021
EP 2253608	16.06.2021
EP 2303330	16.06.2021
EP 2376121	09.06.2021
EP 2398817	23.06.2021
EP 2413933	09.06.2021

(97)	Datum oznámení o zachování patentu
EP 2415522	23.06.2021
EP 2673373	02.06.2021
EP 2708091	23.06.2021
EP 2744691	16.06.2021
EP 2776180	23.06.2021
EP 2777096	16.06.2021
EP 2877441	16.06.2021
EP 3096372	23.06.2021

Evropské patenty zrušené Evropským patentovým úřadem

Následující evropské patenty udělené Evropským patentovým úřadem s účinky pro Českou republiku byly zrušeny Evropským patentovým úřadem podle článku 102 Úmluvy o udělování evropských patentů (§ 35f odst 2 zákona č. 527/1990 Sb., v platném znění).

(97) EP 1993557	(97) EP 2345841	(97) EP 2752189
(97) EP 2273975	(97) EP 2588093	(97) EP 2931056

MM4A

Zánik evropských patentů nezaplacením poplatků za udržování platnosti patentu

Následující evropské patenty udělené Evropským patentovým úřadem s účinky pro Českou republiku zanikly pro nezaplacení poplatků za udržování platnosti patentu (§ 22 písm. b) zákona č. 527/1990 Sb., v platném znění).

(97) EP 1323556	(97) EP 2097116	(97) EP 2468650	(97) EP 2870888
(97) EP 1433395	(97) EP 2107913	(97) EP 2469003	(97) EP 2886320
(97) EP 1433882	(97) EP 2108238	(97) EP 2476492	(97) EP 2886323
(97) EP 1433883	(97) EP 2117909	(97) EP 2512524	(97) EP 2886327
(97) EP 1438998	(97) EP 2118490	(97) EP 2513140	(97) EP 2887478
(97) EP 1455635	(97) EP 2198983	(97) EP 2515690	(97) EP 2890571
(97) EP 1458729	(97) EP 2199411	(97) EP 2516151	(97) EP 2934207
(97) EP 1463751	(97) EP 2201940	(97) EP 2516293	(97) EP 2934879
(97) EP 1465694	(97) EP 2202201	(97) EP 2516394	(97) EP 2934884
(97) EP 1488128	(97) EP 2204272	(97) EP 2516460	(97) EP 2935105
(97) EP 1544538	(97) EP 2223121	(97) EP 2516466	(97) EP 2935106
(97) EP 1547781	(97) EP 2225299	(97) EP 2519112	(97) EP 2935206
(97) EP 1564028	(97) EP 2227612	(97) EP 2519121	(97) EP 2935361
(97) EP 1564361	(97) EP 2231418	(97) EP 2519122	(97) EP 2935428
(97) EP 1572404	(97) EP 2231956	(97) EP 2537856	(97) EP 2935934
(97) EP 1576069	(97) EP 2231967	(97) EP 2607304	(97) EP 2935961
(97) EP 1579041	(97) EP 2231977	(97) EP 2607836	(97) EP 2937095
(97) EP 1581538	(97) EP 2234607	(97) EP 2628852	(97) EP 2945653
(97) EP 1581768	(97) EP 2234968	(97) EP 2654467	(97) EP 2946110
(97) EP 1590990	(97) EP 2235225	(97) EP 2654471	(97) EP 2967135
(97) EP 1626830	(97) EP 2237873	(97) EP 2654752	(97) EP 2976539
(97) EP 1635776	(97) EP 2242889	(97) EP 2654845	(97) EP 3003054
(97) EP 1685977	(97) EP 2244591	(97) EP 2654988	(97) EP 3034893
(97) EP 1688592	(97) EP 2257512	(97) EP 2655043	(97) EP 3082482
(97) EP 1694295	(97) EP 2266802	(97) EP 2655063	(97) EP 3082483
(97) EP 1694540	(97) EP 2272676	(97) EP 2655277	(97) EP 3086915
(97) EP 1694999	(97) EP 2289865	(97) EP 2655388	(97) EP 3089599
(97) EP 1697403	(97) EP 2298719	(97) EP 2655596	(97) EP 3110267
(97) EP 1698883	(97) EP 2319694	(97) EP 2655598	(97) EP 3181254
(97) EP 1703087	(97) EP 2325388	(97) EP 2655705	(97) EP 3181874
(97) EP 1704148	(97) EP 2336058	(97) EP 2655776	(97) EP 3183979
(97) EP 1797954	(97) EP 2367725	(97) EP 2655902	(97) EP 3183980
(97) EP 1830869	(97) EP 2367726	(97) EP 2664334	(97) EP 3230197
(97) EP 1841335	(97) EP 2370386	(97) EP 2665865	(97) EP 3233377
(97) EP 1846477	(97) EP 2371186	(97) EP 2746011	(97) EP 3233887
(97) EP 1925761	(97) EP 2371794	(97) EP 2794070	(97) EP 3234513
(97) EP 1942099	(97) EP 2373591	(97) EP 2794141	(97) EP 3236785
(97) EP 1964222	(97) EP 2373691	(97) EP 2794156	(97) EP 3236786
(97) EP 1965638	(97) EP 2380876	(97) EP 2794265	(97) EP 3237204
(97) EP 1968372	(97) EP 2382013	(97) EP 2794505	(97) EP 3237777
(97) EP 1976805	(97) EP 2391650	(97) EP 2794571	(97) EP 3240443
(97) EP 1977193	(97) EP 2394539	(97) EP 2797816	(97) EP 3275031
(97) EP 2001430	(97) EP 2394932	(97) EP 2797960	(97) EP 3290346
(97) EP 2037041	(97) EP 2399011	(97) EP 2807107	(97) EP 3393753
(97) EP 2072564	(97) EP 2432405	(97) EP 2810006	(97) EP 3394483
(97) EP 2091722	(97) EP 2465610	(97) EP 2821458	(97) EP 3397813
(97) EP 2094331	(97) EP 2468220	(97) EP 2826467	

PD4A

Převod práv a ostatní změny majitelů evropských patentů

(97) **EP 2140209**
(73) ARISTON THERMO S.P.A., 60044 Fabriano (AN), IT

(97) **EP 2362931**
(73) ARISTON THERMO S.P.A., 60044 Fabriano (AN), IT

(97) **EP 2437627**
(73) Alpinestars Research S.P.A., 31010 Maser (TV), Frazione: Coste, IT

(97) **EP 2607363**
(73) KBP BIOSCIENCES PTE. LTD., #02-00, Singapore (068898), SG

(97) **EP 2637709**
(73) GREENBONE ORTHO S.r.l., 48018 Faenza (RA), IT

(97) **EP 2847259**
(73) Finitec Berlin GmbH, 12277 Berlin, DE

(97) **EP 2849591**
(73) Alpinestars Research S.P.A., 31010 Maser (TV), Frazione: Coste, IT

(97) **EP 2863767**
(73) Alpinestars Research S.P.A., 31010 Maser (TV), Frazione: Coste, IT

(97) **EP 2939555**
(73) Alpinestars Research S.P.A., 31010 Maser (TV), Frazione: Coste, IT

(97) **EP 2968284**
(73) Osteoqc Inc., Montreal, Québec H3B 4W5, CA

(97) **EP 3437701**
(73) University of Innsbruck, 6020 Innsbruck, AT

(97) **EP 3484585**
(73) Bionou Research, S.L., 03550 Sant Joan d'Alacant (Alicante), ES

(97) **EP 3548587**
(73) GIDARA Energy B.V., 2631 XD Nootdorp, NL

Zápisy licenčních smluv do českého rejstříku evropských patentů

(97) **EP 3468532**
(73) Glenmark Specialty S.A., 2300 La Chaux-de-Fonds, CH
Nabyvatel: A. Menarini Farmaceutica Internazionale S.r.l., 50131 Florence, IT
Druh licence: výlučná
Datum uzavření smlouvy: 22.12.2020
Datum zápisu smlouvy: 23.06.2021

FG1K

Zapsané užité vzory - přehled podle čísel zápisu

V období uzávěrky tohoto čísla Věstníku zapsal Úřad průmyslového vlastnictví tyto užité vzory.

(11)	(51)		(11)	(51)		(11)	(51)	
35197	<i>G 01 F 23/26</i>	(2006.01)	35204	<i>A 62 B 18/08</i>	(2006.01)	35211	<i>A 61 F 2/46</i>	(2006.01)
35198	<i>C 04 B 18/16</i>	(2006.01)	35205	<i>A 47 J 47/00</i>	(2006.01)	35212	<i>B 25 J 15/00</i>	(2006.01)
35199	<i>B 27 K 3/02</i>	(2006.01)	35206	<i>A 47 H 1/00</i>	(2006.01)	35213	<i>C 04 B 14/10</i>	(2006.01)
35200	<i>G 01 B 5/02</i>	(2006.01)	35207	<i>A 01 K 13/00</i>	(2006.01)	35214	<i>B 01 D 15/08</i>	(2006.01)
35201	<i>D 04 B 1/16</i>	(2006.01)	35208	<i>G 01 N 1/02</i>	(2006.01)	35215	<i>B 01 D 15/08</i>	(2006.01)
35202	<i>C 01 B 32/15</i>	(2017.01)	35209	<i>A 47 K 1/00</i>	(2006.01)	35216	<i>B 25 J 15/06</i>	(2006.01)
35203	<i>A 41 D 11/00</i>	(2006.01)	35210	<i>B 67 D 1/08</i>	(2006.01)	35217	<i>F 16 F 9/56</i>	(2006.01)

FG1K

Zapsané užité vzory - řazené podle MPT

(51) <i>A01K 13/00</i> (2006.01) <i>A01K 27/00</i> (2006.01)	(54) Kuchyňský kontejner na použitý olej
(11) 35207	(51) <i>A47K 1/00</i> (2006.01)
(21) 2021-38515	<i>F16K 21/00</i> (2006.01)
(22) 03.02.2021	<i>F16K 31/00</i> (2006.01)
(47) 29.06.2021	(11) 35209
(73) Skočovský Petr, Brno, Komárov, CZ	(21) 2021-38715
(72) Skočovský Petr, Brno, Komárov, CZ	(22) 11.04.2021
(54) Obleček pro psy	(47) 29.06.2021
(74) Karel Bauer, Uřešova 1266/2, Praha 4, Kunratice, 14800	(73) Klambotski Piotr Ing., Jihlava, CZ
	(72) Klambotski Piotr Ing., Jihlava, CZ
(51) <i>A41D 11/00</i> (2006.01) <i>A41D 10/00</i> (2006.01) <i>A41D 31/04</i> (2019.01) <i>A41D 31/02</i> (2019.01) <i>A41D 27/04</i> (2006.01)	(54) Systém pro úsporu a zapnutí průtoku vody
(11) 35203	(51) <i>A61F 2/46</i> (2006.01)
(21) 2021-38689	(11) 35211
(22) 30.03.2021	(21) 2021-38749
(47) 29.06.2021	(22) 21.04.2021
(73) Technická univerzita v Liberci, Liberec, Liberec I-Staré Město, CZ	(47) 29.06.2021
VÚB a.s., Ústí nad Orlicí, CZ	(73) ProSpon, spol. s r.o., Kladno, CZ
(72) Tichý Miroslav Ing., Ústí nad Orlicí, CZ	(72) Čejka Zdeněk Ing., Kladno, CZ
Ettler Karel doc. MUDr., CSc., Hradec Králové, CZ	Vojtěch Dalibor prof. Dr. Ing., Cvikov, Cvikov II, CZ
Havelka Antonín doc. Ing., CSc., Liberec, Liberec I-Staré Město, CZ	Remešová Michaela Ing., Ph.D., Kroměříž, CZ
Glombíková Viera Ing., Ph.D., Liberec 10, CZ	Čelko Ladislav doc. Ing., Ph.D., Nesovice, CZ
Komárková Petra Ing., Ph.D., Liberec 1, CZ	Klakurková Lenka Ing., Ph.D., Brno - Židenice, CZ
Nemčoková Renáta Ing., Liberec 14, CZ	(54) Zátka intramedulárního kostního kanálu
(54) Oděv s důrazem na snadnou údržbu zejména pro děti s kožními problémy	(74) Ing. Vladimír Belfín, patentový zástupce, Litovická 305, Hostivice, 25301
(74) STRNAD Patentová a známková kancelář, Ing. Václav Strnad, Rychtářská 375/31, Liberec 14, Ruprechtice, 46014	
(51) <i>A47H 1/00</i> (2006.01)	(51) <i>A62B 18/08</i> (2006.01)
(11) 35206	<i>H04R 21/02</i> (2006.01)
(21) 2021-38477	(11) 35204
(22) 21.01.2021	(21) 2020-38030
(47) 29.06.2021	(22) 29.09.2020
(73) Padalík Vladislav, Praha 9, Vysočany, CZ	(47) 29.06.2021
(72) Padalík Vladislav, Praha 9, Vysočany, CZ	(73) Systems Technology CZ spol. s r.o., Statenice, Černý Vůl, CZ
(54) Závěsný systém záclon a závěsů	(72) Mazůrek Tomáš, Statenice, Černý Vůl, CZ
	Žižka Jan, Statenice, Černý Vůl, CZ
(51) <i>A47J 47/00</i> (2006.01) <i>A47B 97/00</i> (2006.01)	(54) Komunikační systém
(11) 35205	(74) RETROPATENT s.r.o., Dobiášova 1246/29, Liberec, Liberec VI-Rochlice, 46006
(21) 2020-38118	(51) <i>B01D 15/08</i> (2006.01)
(22) 17.10.2020	<i>B01J 20/00</i> (2006.01)
(47) 29.06.2021	(11) 35214
(73) Miletín Jiří Ing., st., Teplice, Trnovany, CZ	(21) 2021-38869
Miletín Jiří Ing., ml., Teplice, Trnovany, CZ	(22) 03.06.2021
(72) Miletín Jiří Ing., st., Teplice, Trnovany, CZ	(47) 29.06.2021
Miletín Jiří Ing., ml., Teplice, Trnovany, CZ	(73) České vysoké učení technické v Praze, Praha 6, Dejvice, CZ
	(72) Ondrák Lukáš Ing., Oponěšice, CZ
	Fialová Kateřina Ing., Blovice, CZ
	Vlk Martin RNDr., Ph.D., 90846 Unín, SK
	Sakmár Michal Ing., 053 04 Spišské Podhradie, SK

- Kozempel Ján doc. RNDr., Ph.D., Uherský Brod, CZ
- (54) **Sorbent a sada pro separaci 225Ac a 213Bi**
- (74) HARBER IP s.r.o., Dukelských hrdinů 567/52, Praha 7, Holešovice, 17000
-
- (51) **B01D 15/08** (2006.01)
B01J 20/00 (2006.01)
- (11) 35215
(21) **2021-38875**
(22) 03.06.2021
(47) 29.06.2021
(73) České vysoké učení technické v Praze, Praha 6, Dejvice, CZ
(72) Ondrák Lukáš Ing., Oponešice, CZ
Fialová Kateřina Ing., Blovice, CZ
Vlk Martin RNDr., Ph.D., 90846 Unín, SK
Sakmár Michal Ing., 053 04 Spišské Podhradie, SK
Kozempel Ján doc. RNDr., Ph.D., Uherský Brod, CZ
- (54) **Sorbent, zařízení a sada pro separaci 225Ac a 221Fr**
- (74) HARBER IP s.r.o., Dukelských hrdinů 567/52, Praha 7, Holešovice, 17000
-
- (51) **B25J 15/00** (2006.01)
B25J 15/02 (2006.01)
B25J 13/08 (2006.01)
- (11) 35212
(21) **2021-38851**
(22) 27.05.2021
(47) 29.06.2021
(73) Univerzita Tomáše Bati ve Zlíně, Zlín, CZ
(72) Marcaník Miroslav Ing., Lipová, CZ
Strnad Jan Ing., Zlín, CZ
Kubišová Milena Ing., Ph.D., Zlín, Malenovice, CZ
Pata Vladimír prof. Dr. Ing., Brno, Královo Pole, CZ
- (54) **Adaptér ramena robota k uchycení laserového odražeče nebo děliče**
- (74) Ing. Jan Görig, Korábová 98, Fryšták, Horní Ves, 76316
-
- (51) **B25J 15/06** (2006.01)
B25J 9/00 (2006.01)
B25J 19/00 (2006.01)
E04G 21/04 (2006.01)
- (11) 35216
(21) **2021-38881**
(22) 04.06.2021
(47) 29.06.2021
(73) České vysoké učení technické v Praze, Praha 6, Dejvice, CZ
(72) Usmanov Vjačeslav Ing., Ph.D., Praha 9, Prosek, CZ
Šulc Rostislav Ing., Ph.D., Praha 4, Písnice, CZ
Illetško Jan Ing., Středokluky, CZ
- (54) **Robotický zdicí systém**
- (74) HARBER IP s.r.o., Dukelských hrdinů 567/52, Praha 7, Holešovice, 17000
-
- (51) **B27K 3/02** (2006.01)
B27K 3/12 (2006.01)
B27K 3/34 (2006.01)
B27K 5/00 (2006.01)
- (11) 35199
(21) **2020-38281**
(22) 26.11.2020
(47) 29.06.2021
(73) Mendelova univerzita v Brně, Brno, Černá Pole, CZ
Ústav teoretické a aplikované mechaniky AV ČR, v. v. i., Praha 9, Prosek, CZ
Vysoké učení technické v Brně, Brno, Veveří, CZ
- (72) Čermák Petr Ing., Ph.D., Habry, CZ
Dömény Jakub Ing., Ph.D., Český Těšín, CZ
Oberle Anna Dipl. Ing. Bc., St. Johann in Tirol, AT
Šeda Vít Ing., Jindřichův Hradec, CZ
Zárybnická Lucie Ing. Mgr., Ph.D., Okříšky, CZ
Machová Dita Mgr., Jihlava, CZ
Dohnal Jakub Ing. et Ing., Brno, Kohoutovice, CZ
Vacenovská Veronika Ing. arch., Hodonín, CZ
- (54) **Zařízení pro kontinuální povrchovou karbonizaci povrchu dřevěných prvků**
- (74) prof. RNDr. Vojtěch Adam Ph.D., Burešova 618/4, Brno, 60200

- (51) **B67D 1/08** (2006.01)
B67D 1/12 (2006.01)
- (11) 35210
(21) **2021-38725**
(22) 12.04.2021
(47) 29.06.2021
(73) Krýsl Lubomír Ing., Letiny, CZ
(72) Krýsl Lubomír Ing., Letiny, CZ
- (54) **Adaptér pro plnění plynem sycených nápojů, zejména piva do PET lahví**
- (74) Ing. Václav Kratochvíl, Husnikova 2086/22, Praha 5, Stodůlky, 15800
-
- (51) **C01B 32/15** (2017.01)
C01B 32/158 (2017.01)
C08F 20/06 (2006.01)
- (11) 35202
(21) **2021-38664**
(22) 23.03.2021
(47) 29.06.2021
(73) SYNPO, akciová společnost, Pardubice, Zelené Předměstí, CZ
(72) Boháčová Marie Mgr., Pardubice, Polabiny, CZ
Špaček Vladimír Ing., CSc., Pardubice, Polabiny, CZ
- (54) **Polymerní kompozit obsahující polymerní matici a uhlíkaté nanostruktury s nekovalentně navázaným dispergačním činidlem**
- (74) PatentCentrum Sedlák & Partners s.r.o., Okružní 2824, České Budějovice, České Budějovice 3, 37001
-
- (51) **C04B 14/10** (2006.01)
C04B 22/00 (2006.01)
C04B 103/44 (2006.01)
- (11) 35213
(21) **2021-38862**
(22) 01.06.2021
(47) 29.06.2021
(73) České vysoké učení technické v Praze, Praha 6, Dejvice, CZ
Skanska a.s., Praha 8, Karlín, CZ
Skanska Transbeton, s.r.o., Praha 9, Letňany, CZ
- (72) Němeček Jiří doc. Ing., Ph.D., DSc., Praha 7, Holešovice, CZ
Trávníček Pavel Ing., Ph.D., Holubice, Kozinec, CZ
Tichý Jan Ing., CSc., Praha 13, CZ
Zelinka Pavel, Daskabát, CZ
- (54) **Betonová směs pro samozhutnitelné betony**
- (74) Ing. Vladimír Belfín, patentový zástupce, Litovická 305, Hostivice, 25301
-
- (51) **C04B 18/16** (2006.01)
C04B 14/24 (2006.01)
C04B 28/04 (2006.01)
- (11) 35198
(21) **2021-38876**
(22) 03.06.2021
(47) 24.06.2021
(73) REFAGLASS s. r. o., Praha 5, Smíchov, CZ
(72) Cimburek Jan, Příbram, Příbram I, CZ
- (54) **Lehký beton na bázi kameniva z odpadní skleněné moučky**
-
- (51) **D04B 1/16** (2006.01)
D04B 1/14 (2006.01)
- (11) 35201
(21) **2021-38645**
(22) 16.03.2021
(47) 29.06.2021
(73) Technická univerzita v Liberci, Liberec, Liberec I-Staré Město, CZ
VÚB a.s., Ústí nad Orlicí, CZ
- (72) Tichý Miroslav Ing., Ústí nad Orlicí, CZ
Macanová Jana Ing., Ústí nad Orlicí, CZ
Havelka Antonín doc. Ing., CSc., Liberec, Liberec I-Staré Město, CZ
Ettler Karel doc. MUDr., CSc., Hradec Králové, CZ
Wertzová Veronika MUDr., Ph.D., Hradec Králové, Moravské Předměstí, CZ
- (54) **Plošná textilie ve formě pleteniny, zejména pro ošacení dětí s kožními problémy**
- (74) STRNAD Patentová a známková kancelář, Ing. Václav Strnad, Rychtářská 375/31, Liberec 14, Ruprechtice, 46014
-
- (51) **F16F 9/56** (2006.01)
F16F 9/50 (2006.01)

	F16F 9/19	(2006.01)
(11)	35217	
(21)	2021-38905	
(22)	14.06.2021	
(47)	29.06.2021	
(73)	České vysoké učení technické v Praze, Praha 6, Dejvice, CZ	
(72)	Červenka Jaroslav Ing., Teplice, Trnovany, CZ Novotný Lukáš Ing., Ph.D., Dobříš, CZ Stach Eduard Ing., Ph.D., Praha 4, Háje, CZ	
(54)	Pasivní hltič vibrací	
(74)	Ing. Václav Kratochvíl, Husníkova 2086/22, Praha 5, Stodůlky, 15800	

(51)	G01B 5/02	(2006.01)
(11)	35200	
(21)	2021-38492	
(22)	26.01.2021	
(47)	29.06.2021	
(73)	Technická univerzita v Liberci, Liberec, Liberec I-Staré Město, CZ	
(72)	Kroisová Dora doc. Ing., Ph.D., Liberec, Liberec II-Nové Město, CZ Dvořáčková Štěpánka doc. Ing., Ph.D., Liberec, Liberec XIII-Nové Pavlovice, CZ Ledvina Miroslav Ing., Ph.D., Šluknov, CZ	
(54)	Kalibrované koncové měřky jako etalon pro měření délky zejména v technické praxi	
(74)	STRNAD Patentová a známková kancelář, Ing. Václav Strnad, Rychtářská 375/31, Liberec 14, Ruprechtice, 46014	

(51)	G01F 23/26	(2006.01)
(11)	35197	
(21)	2021-38731	
(22)	14.04.2021	
(47)	24.06.2021	
(73)	České vysoké učení technické v Praze, Praha 6, Dejvice, CZ	
(72)	Tejkl Adam Ing., Praha 8, Libeň, CZ Kavka Petr Ing., Ph.D., Praha 9, Vysočany, CZ	
(54)	Hladinoměr pro měření výparu z vodní hladiny	
(74)	Ing. Hana Dušková, Na Kočově 180, Chotutice, 28103	

(51)	G01N 1/02	(2006.01)
(11)	35208	
(21)	2021-38677	
(22)	26.03.2021	
(47)	29.06.2021	
(73)	Ústav pro hydrodynamiku AV ČR, v.v.i., Praha 6, Dejvice, CZ Ekologické služby, s.r.o., Hořovice, CZ	
(72)	Tesař Miroslav Ing., CSc., Nihošovice, CZ Hošek Jan RNDr., Hořovice, CZ Vlček Lukáš RNDr., Ph.D., Kamenný Újezd, CZ Kebrle Dominik Ing., Týček, CZ Hnilicová Soňa Mgr., Ph.D., Praha 6, Suchdol, CZ Kofroňová Jitka Mgr., Rosovice, CZ	
(54)	Pasivní odběrák kapalných usazených srážek	

Seznam majitelů zapsaných užitéch vzorů

(73)	České vysoké učení technické v Praze, Praha 6, Dejvice, CZ	(11)	35197	(51)	G 01 F 23/26	(2006.01)	(73)	Technická univerzita v Liberci, Liberec, Liberec I-Staré Město, CZ	(11)	35200	(51)	G 01 B 5/02	(2006.01)
	České vysoké učení technické v Praze, Praha 6, Dejvice, CZ		35213		C 04 B 14/10	(2006.01)		Technická univerzita v Liberci, Liberec, Liberec I-Staré Město, CZ		35201		D 04 B 1/16	(2006.01)
	České vysoké učení technické v Praze, Praha 6, Dejvice, CZ		35214		B 01 D 15/08	(2006.01)		Technická univerzita v Liberci, Liberec, Liberec I-Staré Město, CZ		35203		A 41 D 11/00	(2006.01)
	České vysoké učení technické v Praze, Praha 6, Dejvice, CZ		35215		B 01 D 15/08	(2006.01)		Univerzita Tomáše Bati ve Zlíně, Zlín, CZ		35212		B 25 J 15/00	(2006.01)
	České vysoké učení technické v Praze, Praha 6, Dejvice, CZ		35216		B 25 J 15/06	(2006.01)		Ústav pro hydrodynamiku AV ČR, v.v.i., Praha 6, Dejvice, CZ		35208		G 01 N 1/02	(2006.01)
	České vysoké učení technické v Praze, Praha 6, Dejvice, CZ		35217		F 16 F 9/56	(2006.01)		Ústav teoretické a aplikované mechaniky AV ČR, v. v. i., Praha 9, Prosek, CZ		35199		B 27 K 3/02	(2006.01)
	Ekologické služby, s.r.o., Hořovice, CZ		35208		G 01 N 1/02	(2006.01)		VÚB a.s., Ústí nad Orlicí, CZ		35201		D 04 B 1/16	(2006.01)
	Mendelova univerzita v Brně, Brno, Černá Pole, CZ		35199		B 27 K 3/02	(2006.01)		VÚB a.s., Ústí nad Orlicí, CZ		35203		A 41 D 11/00	(2006.01)
	ProSpon, spol. s r.o., Kladno, CZ		35211		A 61 F 2/46	(2006.01)		Vysoké učení technické v Brně, Brno, Veverí, CZ		35199		B 27 K 3/02	(2006.01)
	REFAGLASS s. r. o., Praha 5, Smíchov, CZ		35198		C 04 B 18/16	(2006.01)		Klambotski Piotr Ing., Jihlava, CZ		35209		A 47 K 1/00	(2006.01)
	Skanska a.s., Praha 8, Karlín, CZ		35213		C 04 B 14/10	(2006.01)		Krýsl Lubomír Ing., Letiny, CZ		35210		B 67 D 1/08	(2006.01)
	Skanska Transbeton, s.r.o., Praha 9, Letňany, CZ		35213		C 04 B 14/10	(2006.01)		Miletín Jiří Ing., ml., Teplice, Trnovany, CZ		35205		A 47 J 47/00	(2006.01)
	SYNPO, akciová společnost, Pardubice, Zelené Předměstí, CZ		35202		C 01 B 32/15	(2017.01)		Miletín Jiří Ing., st., Teplice, Trnovany, CZ		35205		A 47 J 47/00	(2006.01)
	Systems Technology CZ spol. s r.o., Státnice, Černý Vůl, CZ		35204		A 62 B 18/08	(2006.01)		Padalík Vladislav, Praha 9, Vysočany, CZ		35206		A 47 H 1/00	(2006.01)
								Skočovský Petr, Brno, Komárov, CZ		35207		A 01 K 13/00	(2006.01)

FG4Q

Zapsané průmyslové vzory - přehled podle čísel zápisu

V období uzávěrky tohoto čísla Věstníku zapsal Úřad průmyslového vlastnictví tyto průmyslové vzory:

(11)	(51)	(11)	(51)	(11)	(51)
37738	21-01	37741	07-04	37744	06-01
37739	15-99	37742	23-01		
37740	07-04	37743	09-09		

FG4Q

Zapsané průmyslové vzory - přehled podle tříd

- (51) **06-01**
- (11) 37744
- (21) 2021-41882
- (22) 27.01.2021
- (15) 24.06.2021
- (54) **Závěsná křesla**
- (28) 2
- (73) Řeháková Tereza Mgr., Malešov, CZ
- (72) Řeháková Tereza Mgr., Malešov, CZ



1.1



1.2

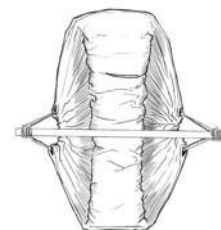

1.3



1.4



1.5

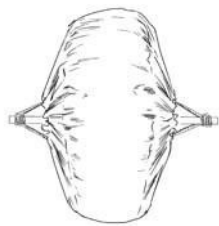

1.6



1.7



2.1



2.2

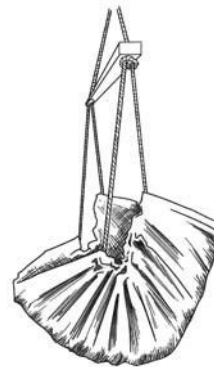

2.3

-
- (51) **07-04**
(11) 37740
(21) 2020-41650
(22) 10.02.2020
(15) 24.06.2021
(54) **Prkénko na krájení**
(28) 1
(73) Mendelova univerzita v Brně, Brno, Černá Pole, CZ
(72) Šimek Milan Ing., Ph.D., Brno, Černá Pole, CZ
Obdržálek Matěj, Blansko, CZ



1.1



1.2



1.3



1.4

- (51) **07-04**
(11) 37741
(21) 2020-41659
(22) 12.02.2020
(15) 24.06.2021
(54) **Prkénko na krájení**
(28) 1
(73) Mendelova univerzita v Brně, Brno, Černá Pole, CZ
(72) Šimek Milan Ing., Ph.D., Brno, Černá Pole, CZ
Hrabec Marek Ing., Ždánice, CZ
(74) prof. RNDr. Vojtěch Adam Ph.D., Burešova 618/4, Brno, 60200

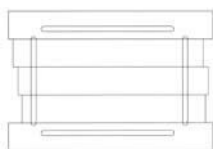

1.1



1.2



1.3



1.4

- (51) **15-99**
(11) 37739
(21) 2020-41624
(22) 21.01.2020
(15) 24.06.2021
(54) **Fixační zařízení manipulačních jednotek**
(28) 1
(73) Vysoká škola báňská - Technická univerzita Ostrava, Ostrava, Poruba, CZ
(72) Hrabovský Leopold doc. Ing., Ph.D., Havířov, Šumbark, CZ

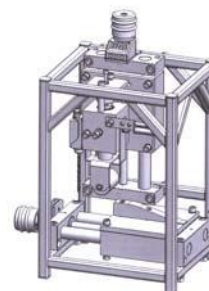

1.1

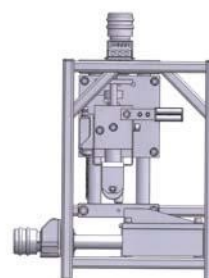

1.2

- (51) **09-09**
(11) 37743
(21) 2020-41683
(22) 23.03.2020
(15) 24.06.2021
(54) **Odpadkový koš na tříděný odpad**
(28) 1
(73) MamiArt s.r.o., Frýdek-Místek, Místek, CZ
(72) Anděl Milan RNDr., Janovice, CZ

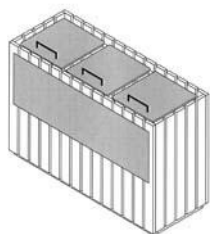

1.1

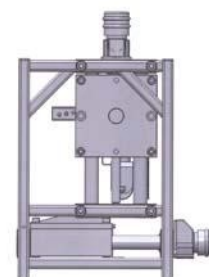

1.3

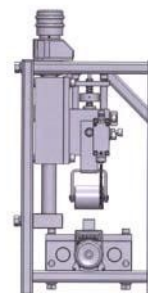

1.4

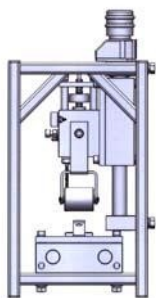

1.5

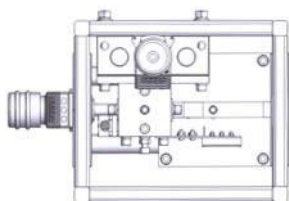

1.6

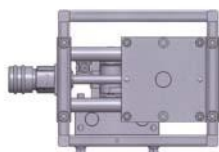

1.7

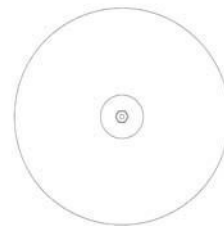

1.2

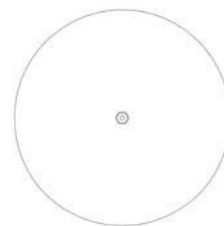

1.3

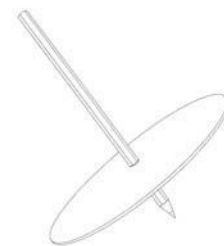

1.4

-
- (51) **21-01**
(11) 37738
(21) 2020-41619
(22) 13.01.2020
(15) 24.06.2021
(54) **Kreslicí káči**
(28) 2
(73) Pacalajová Ludmila MgA., Brandýs nad Orlicí, CZ
(72) Pacalajová Ludmila Mg.A., Brandýs nad Orlicí, CZ



1.1

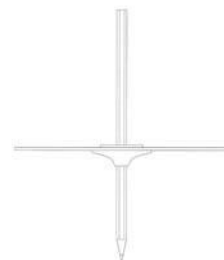

2.1

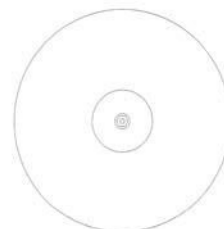

2.2

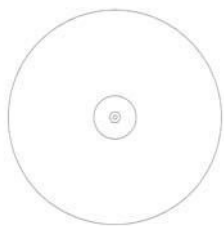

2.3

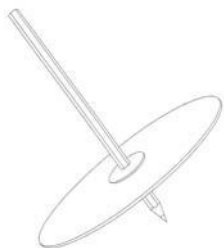

2.4

-
- (51) 23-01
(11) 37742
(21) 2020-41646
(22) 04.02.2020
(15) 24.06.2021
(54) **Hasičský sací koš**
(28) 1
(73) Ducháček Vladimír Ing., Bohuňov, CZ
(72) Ducháček Vladimír Ing., Bohuňov, CZ

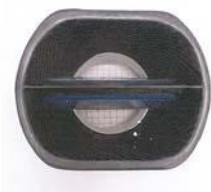

1.1



1.2



1.3



1.4



1.5



1.6



1.7



1.8

Seznam vlastníků zapsaných průmyslových vzorů

(73)	(11)	(51)	(73)	(11)	(51)
Ducháček Vladimír Ing., Bohuňov, CZ	37742	23-01	Mendelova univerzita v Brně, Brno, Černá Pole, CZ	37741	07-04
MamiArt s.r.o., Frýdek-Místek, Místek, CZ	37743	09-09	Pacalajová Ludmila MgA., Brandýs nad Orlicí, CZ	37738	21-01
Mendelova univerzita v Brně, Brno, Černá Pole, CZ	37740	07-04	Řeháková Tereza Mgr., Malešov, CZ	37744	06-01
Vysoká škola báňská - Technická univerzita Ostrava, Ostrava, Poruba, CZ	37739	15-99			

Dodatková ochranná osvědčení pro léčiva a pro přípravky na ochranu rostlin

Podání žádosti o udělení osvědčení

(22) 04.06.2021
(21) SPC/CZ2021/745
(71) Alnylam Pharmaceuticals, Inc., Cambridge, MA, US
(68) 2929031
(54) **Pcsk9 irna kompozice a způsoby jejich použití**
(92) EU/1/20/1494, 10.12.2020
(93) EU/1/20/1494, 10.12.2020, EU
(95) **Inklisiran, léčivý přípravek**

(22) 15.06.2021
(21) SPC/CZ2021/747
(71) ViiV Healthcare Company, Wilmington, 19808, DE, US
Shionogi & Co., Ltd., Osaka 541-0045, JP
(68) 2465580
(54) **Polycyklické karbamoylpyridonové deriváty mající inhibiční aktivitu HIV integrázy**
(92) EU/1/20/1481, 21.12.2020
(93) EU/1/20/1481, 21.12.2020, EU
(95) **Vocabria - cabotegravir nebo jeho farmaceuticky přijatelná sůl nebo solvát, léčivý přípravek**

Zánik dodatkového osvědčení na patent

(11) 1463751/376

Úřední rozhodnutí a oznámení

MK4A, MK4F

Zánik patentů a autorských osvědčení uplynutím doby platnosti

(11)	(21)	Int.Cl/(51)	(11)	(21)	Int.Cl/(51)
292933	2001-2368	8/F04C 29/00	300152	2002-4269	8/A61K 9/22
297526	2002-4217	8/B65D 51/16	302982	2002-4197	8/C07D 215/20
299561	2002-4223	8/C07D 405/04	303702	2009-877	8/C07C 237/26
299748	2003-329	8/A61M 5/32	304795	2002-4224	8/A61K 39/00

MM4A, MM4F

Zániky patentů a autorských osvědčení pro nezaplacení udržovacích poplatků

(11)	(21)	Int.Cl/(51)	(11)	(21)	Int.Cl/(51)
303428	2003-1626	8/C01B 21/14	306017	2014-902	8/G01F 1/56
303646	2011-816	8/C01C 3/00	306064	2014-903	8/F15C 1/22
303950	2011-810	8/C07D 401/04	306148	2014-909	8/G05D 9/00
303951	2011-815	8/B01J 31/08	306245	2014-892	8/C07D 257/04
303987	2011-817	8/B01J 31/08	306321	2014-890	8/C07D 413/12
304972	2013-993	8/A61B 18/04	306408	2014-891	8/C07D 271/113
305142	2011-836	8/G01N 3/56	306599	2012-911	8/A01K 55/00
305738	2014-915	8/C07F 9/09	307923	2004-761	8/H05B 33/08
305818	2003-2051	8/G07B 15/00			

MK1K

Zániky užitných vzorů uplynutím doby platnosti

(11)	(21)	(51)	(11)	(21)	(51)	(2016.01)
22555	2011-24515	F16K 17/10	30223	2016-33080	A23L 19/00	(2016.01)
22717	2011-24527	F16L 23/16	30248	2016-33098	A41D 13/01	(2016.01)
22935	2011-24522	C09K 17/00	30249	2016-33106	C04B 41/48	(2016.01)
23005	2011-24540	G05B 13/02	30267	2016-33066	C22C 38/18	(2016.01)
23077	2011-24519	G01S 3/18	30268	2016-33076	H01B 3/20	(2016.01)
23779	2011-24516	F01K 25/10	30269	2016-33092	F01D 1/30	(2016.01)
26266	2013-28821	H01R 24/58	30285	2016-33095	G09F 3/00	(2016.01)
26339	2013-28797	B23D 63/12	30289	2016-33110	A41G 5/02	(2016.01)
26548	2013-28840	C04B 18/16	30303	2016-33071	B60C 19/00	(2016.01)
26623	2013-28803	F03D 9/00	30304	2016-33074	B60H 1/24	(2016.01)
26624	2013-28832	F21V 11/08	30305	2016-33100	C05G 1/00	(2016.01)
26626	2013-28845	G09F 15/00	30333	2016-33163	F41G 11/00	(2016.01)
26627	2013-28857	C02F 1/24	30402	2016-33079	A47K 17/02	(2016.01)
26662	2013-29002	C08L 33/08	30403	2016-33111	B65B 51/30	(2016.01)
26713	2013-28855	C23C 14/00	30433	2016-33068	C02F 1/461	(2016.01)
26737	2013-28809	F24B 1/02	30434	2016-33069	C02F 1/469	(2016.01)
26837	2013-28856	F04D 29/38	30501	2016-33091	H05G 1/26	(2016.01)
26910	2013-28817	B65H 54/26	30588	2016-33093	B24B 47/14	(2016.01)
26911	2013-28835	F21V 21/108	30640	2016-33109	A01N 59/16	(2016.01)
27041	2013-28811	G01B 7/02	30729	2016-33089	C12N 1/14	(2016.01)
27421	2014-29456	B65G 27/16	31132	2016-33103	G07C 1/10	(2016.01)
27477	2013-28841	C12C 1/18	31449	2016-33087	A23D 9/00	(2016.01)
30222	2016-33075	F25D 31/00				

ND1K

První prodloužení doby platnosti užitečných vzorů

- | | | | |
|--|-----------|---|-----------|
| (51) C23C 16/513 | (2006.01) | (51) B65H 29/00 | (2006.01) |
| C23C 16/505 | (2006.01) | B65H 29/14 | (2006.01) |
| C23C 16/50 | (2006.01) | (11) 31379 | |
| C23C 16/511 | (2006.01) | (21) 2017-33863 | |
| (11) 30865 | | (22) 29.06.2017 | |
| (21) 2017-33847 | | (73) EPOS spol. s r.o., Želechovice nad Dřevnicí, CZ | |
| (22) 23.06.2017 | | (54) Zařízení k automatickému stohování více vedle sebe se odvíjejících plochých předmětů | |
| (73) Masarykova univerzita, Brno, CZ | | | |
| (54) Zařízení pro plazmovou povrchovou úpravu vnitřních povrchů dutých těles | | (51) F04D 25/08 | (2006.01) |
| | | F24C 15/20 | (2006.01) |
| (51) B62B 3/02 | (2006.01) | (11) 32325 | |
| (11) 31282 | | (21) 2017-34248 | |
| (21) 2017-33813 | | (22) 24.10.2017 | |
| (22) 15.06.2017 | | (73) SISME - SOCIETA' ITALIANA STATORI E MOTOR ELETTRICI S.P.A., 20124 Milano, IT | |
| (73) Wölflí Marian, Jihlava, CZ | | (54) Ventilátor pro digestoře | |
| Wochner Lukáš, Jihlava, CZ | | | |
| (54) Přepravní vozík | | | |

ND1K

Druhé prodloužení doby platnosti užitečných vzorů

- | | | | |
|---|-----------|---|-----------|
| (51) G09B 9/00 | (2006.01) | (51) F23K 5/00 | (2006.01) |
| F41F 3/04 | (2006.01) | F23N 3/00 | (2006.01) |
| F41A 33/00 | (2006.01) | B05B 1/02 | (2006.01) |
| F41A 99/00 | (2006.01) | (11) 27648 | |
| (11) 27179 | | (21) 2014-29661 | |
| (21) 2014-29439 | | (22) 11.06.2014 | |
| (22) 09.04.2014 | | (73) ERC Emise Redukce Concepty s.r.o., Praha 10- Vršovice, CZ | |
| (73) Česká republika- Ministerstvo obrany, Praha 6, CZ | | (54) Zařízení pro řízení vstříkovačích systémů s dvoumédiovou tryskou | |
| (54) Emulátor protiletadlových raket | | | |
| (51) B21D 7/04 | (2006.01) | (51) F23B 40/00 | (2006.01) |
| (11) 27381 | | F23B 99/00 | (2006.01) |
| (21) 2014-29853 | | (11) 28210 | |
| (22) 06.08.2014 | | (21) 2014-30270 | |
| (73) MSV SYSTEMS CZ s.r.o., Liberec 11, CZ | | (22) 14.11.2014 | |
| (54) Ohýbací hlava, zejména pro automatický ohýbací stroj | | (73) EKOEFEKT a.s., Kolín, Kolín V, CZ | |
| | | (54) Spalovací zařízení pro pevné palivo | |
| (51) A47J 37/01 | (2006.01) | | |
| (11) 27622 | | | |
| (21) 2014-29701 | | | |
| (22) 25.06.2014 | | | |
| (73) TESCO MA s.r.o., Zlín, CZ | | | |
| (54) Zapékací nádoby s protiskluzovými prvky | | | |

ND4Q

První obnovy doby ochrany průmyslových vzorů

- (51) 18-03
(11) 36848
(21) 2016-40685
(22) 05.08.2016
(54) Typografická písma

ND4Q

Druhé obnovy doby ochrany průmyslových vzorů

- (51) 08-06
(11) 35697
(21) 2011-38862
(22) 06.12.2011
(54) Klika a klika s rozetou

ND4Q

Třetí obnovy doby ochrany průmyslových vzorů

(51) 09-01
(11) 33830
(21) 2006-36788
(22) 14.06.2006
(54) Láhev

PD1K

Převod práv a ostatní změny majitelů užitečných vzorů

(11) 27574
(21) 2014-29975
(73) NORIA s.r.o., Tavíkovice, CZ

(11) 32278
(21) 2018-35154
(73) ARISTON THERMO S.P.A., 60044 Fabriano (AN), IT

(11) 27876
(21) 2014-29974
(73) NORIA s.r.o., Tavíkovice, CZ

(11) 35153
(21) 2019-36810
(73) Chr. Hansen HMO GmbH, 53619 Rheinbreitbach, DE

PD4Q

Převod práv a ostatní změny vlastníků průmyslových vzorů

(11) 35697
(21) 2011-38862
(73) Material & Technology s.r.o., Dobruška, CZ

Zamítnuté a částečně zamítnuté přihlášky ochranných známek před zveřejněním

Kapitola obsahuje údaje o rozhodnutích o přihláškách ochranných známek, u kterých byly na základě provedeného věcného průzkumu shledány Úřadem důvody pro zamítnutí přihlášky ochranné známky podle ustanovení § 4 nebo 6 zákona č. 441/2003 Sb. Na základě toho Úřad vydal rozhodnutí o zamítnutí přihlášky podle ustanovení § 22 zákona č. 441/2003 Sb., a to pro celý seznam výrobků a služeb nebo pro jeho část. Údaje o výsledku rozhodnutí (zamítnutí přihlášky, částečně zamítnutí přihlášky) jsou uvedeny jako datum právní moci rozhodnutí/výsledek rozhodnutí.

(210) **O-552331**
(540)

NanoTape

29.12.2020/NABYTÍ P.M. - ZAMÍTNUTÍ PŘIHLÁŠKY

(210) **O-563840**
(540)

(210) **O-558565**
(540)

HYDROGEO PARK

19.06.2021/NABYTÍ P.M. - ZAMÍTNUTÍ PŘIHLÁŠKY

WALKING SECURITY

(210) **O-559370**
(540)

Centrum pro rodinu a sociální péči

21.05.2021/NABYTÍ P.M. - ZAMÍTNUTÍ PŘIHLÁŠKY

20.04.2021/NABYTÍ P.M. - ZAMÍTNUTÍ PŘIHLÁŠKY

(210) **O-559553**
(540)

Česká žitná whisky

20.04.2021/NABYTÍ P.M. - ZAMÍTNUTÍ PŘIHLÁŠKY

(210) **O-564451**
(540)

Běloveské oplatky

20.04.2021/NABYTÍ P.M. - ZAMÍTNUTÍ PŘIHLÁŠKY

(210) **O-560726**
(540)

COAL SERVICES

11.06.2021/NABYTÍ P.M. - ZAMÍTNUTÍ PŘIHLÁŠKY

(210) **O-565882**
(540)

ochranafirmy.cz

21.04.2021/NABYTÍ P.M. - ZAMÍTNUTÍ PŘIHLÁŠKY

(210) **O-562143**
(540)

Leathery

27.04.2021/NABYTÍ P.M. - ČÁSTEČNĚ ZAMÍTNUTÍ PŘIHLÁŠKY

(210) **O-565917**
(540)

Školní projekt mléko do škol

20.05.2021/NABYTÍ P.M. - ZAMÍTNUTÍ PŘIHLÁŠKY

(210) **O-563334**
(540)

YOUR HAND CAN BE DANGEROUS

23.06.2021/NABYTÍ P.M. - ZAMÍTNUTÍ PŘIHLÁŠKY

(210) **O-565918**
(540)

Školní projekt ovoce a zelenina do škol

20.05.2021/NABYTÍ P.M. - ZAMÍTNUTÍ PŘIHLÁŠKY

(210) **O-563335**
(540)

**TVOJE RUCI MOHOU BÝT
NEBEZPEČNÉ**

23.06.2021/NABYTÍ P.M. - ZAMÍTNUTÍ PŘIHLÁŠKY

(210) **O-565919**
(540)

**Školní projekt ovoce, zelenina a mléko do
škol**

20.05.2021/NABYTÍ P.M. - ZAMÍTNUTÍ PŘIHLÁŠKY

(210) **O-563770**
(540)

BETON TOOL

20.04.2021/NABYTÍ P.M. - ČÁSTEČNĚ ZAMÍTNUTÍ PŘIHLÁŠKY

(210) **O-566052**
(540)

PORCELANIT

22.06.2021/NABYTÍ P.M. - ZAMÍTNUTÍ PŘIHLÁŠKY

(210) **O-566435**
(540)

Eminent Dental Care

19.06.2021/NABYTÍ P.M. - ZAMÍTNUTÍ PŘIHLÁŠKY

(210) **O-566436**
(540)

Eminent Immunity-Pro

19.06.2021/NABYTÍ P.M. - ZAMÍTNUTÍ PŘIHLÁŠKY

(210) O-566438
(540)

Eminent
Professional Nutritional Supplements

19.06.2021/NABYTÍ P.M. - ZAMÍTNUTÍ PŘIHLÁŠKY

(210) O-566440
(540)

Eminent Skin&Coat

19.06.2021/NABYTÍ P.M. - ZAMÍTNUTÍ PŘIHLÁŠKY

(210) O-566953
(540)

VIRUS KILLER

20.04.2021/NABYTÍ P.M. - ZAMÍTNUTÍ PŘIHLÁŠKY

(210) O-567279
(540)

ochranazdravi.cz

20.04.2021/NABYTÍ P.M. - ZAMÍTNUTÍ PŘIHLÁŠKY

(210) O-567280
(540)

OCHRANA ZDRAVÍ s.r.o.

20.04.2021/NABYTÍ P.M. - ZAMÍTNUTÍ PŘIHLÁŠKY

(210) O-567636
(540)

**Prague University of Economics and
Business**

20.04.2021/NABYTÍ P.M. - ZAMÍTNUTÍ PŘIHLÁŠKY

(210) O-567643
(540)

Covid-19 (Jsme v tom spolu! Ksakru!)

18.05.2021/NABYTÍ P.M. - ZAMÍTNUTÍ PŘIHLÁŠKY

(210) O-568634
(540)

**First
Rate
Art**

16.06.2021/NABYTÍ P.M. - ZAMÍTNUTÍ PŘIHLÁŠKY

(210) O-568672
(540)

MELLOW COLD PRESSED

11.06.2021/NABYTÍ P.M. - ČÁSTEČNÉ ZAMÍTNUTÍ PŘIHLÁŠKY

(210) O-568724
(540)

Miska Ramen

04.06.2021/NABYTÍ P.M. - ČÁSTEČNÉ ZAMÍTNUTÍ PŘIHLÁŠKY

(210) O-568913
(540)

Smartplug

01.06.2021/NABYTÍ P.M. - ZAMÍTNUTÍ PŘIHLÁŠKY

(210) O-568915
(540)

Take IT easy

01.06.2021/NABYTÍ P.M. - ZAMÍTNUTÍ PŘIHLÁŠKY

(210) O-569344
(540)

Moje Srdce

25.06.2021/NABYTÍ P.M. - ZAMÍTNUTÍ PŘIHLÁŠKY

(210) O-569347
(540)

Nemocnice Znojmo

22.06.2021/NABYTÍ P.M. - ZAMÍTNUTÍ PŘIHLÁŠKY

(210) O-569397
(540)



22.06.2021/NABYTÍ P.M. - ZAMÍTNUTÍ PŘIHLÁŠKY

(210) O-569510
(540)

KARBOLKA

18.06.2021/NABYTÍ P.M. - ZAMÍTNUTÍ PŘIHLÁŠKY

Zveřejněné přihlášky ochranných známek

(210) **O-547747**

(220) 04.05.2018

(320) 04.05.2018

(511) 29, 30, 36, 39, 42

(540)

Dobré kuře z Klatov

(510) (29) mražené ovoce a zelenina, ryby, bramborové krokety a hranolky; (30) majonéza, tatarská omáčka; (36) pronájem nemovitosti; (39) automobilová doprava; (42) ubytovací a hostinská činnost.

(730) **Drůbežářský závod Klatovy a.s.**, ul. 5. května 112, Klatovy, Klatovy IV, 33901, CZ

(210) **O-550420**

(220) 12.09.2018

(320) 12.09.2018

(511) 29, 35

(540)

Krahulecká klobása

(510) (29) masné výrobky, uzeniny, tepelně zpracované masné výrobky; (35) maloobchodní a velkoobchodní prodej masných výrobků, uzenin a tepelně zpracovaných masných výrobků.

(730) **Krahulík-MASOZÁVOD Krahulčí, a.s.**, Krahulčí č. p. 10, Krahulčí, 58856, CZ

(740) Patentová a známková kancelář, Ing. Jaromír Příkryl, Včelín 1161, Hulín, 76824

(210) **O-555870**

(220) 10.05.2019

(320) 10.05.2019

(511) 7, 9, 42

(540)

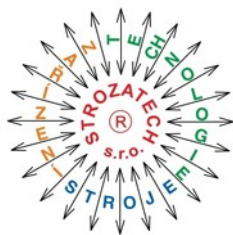

(510) (7) obráběcí stroje, motory (s výjimkou motorů pro pozemní vozidla), spojky a transmisní zařízení mimo ty, které jsou pro pozemní vozidla, zemědělské nástroje, kromě nástrojů poháněných ručně, líhně pro vejce; (9) přístroje a nástroje vědecké, námořní, geodetické, fotografické, filmové, optické, přístroje pro vážení, měření, signalizaci, kontrolu (inspekci), záchranu a přístroje pro vyučování, přístroje a nástroje pro vedení, přepínání, přeměnu, akumulaci, regulaci nebo řízení elektrického proudu, přístroje pro záznam, převod, reprodukci zvuku nebo obrazu, nosiče dat magnetické, záznamové disky, kompaktní disky, DVD a ostatní digitální záznamové nosiče, ústrojí pro přístroje na mince, pokladny registrační, kalkulačky, zařízení na zpracování dat, počítače, počítačový software, hasící přístroje; (42) vědecké a technologické služby a související výzkum a projektování, analytické a výzkumné služby v průmyslu, navrhování a vývoj počítačového hardwaru a softwaru.

(591) Barevná

(730) **STROZATECH s.r.o.**, Dvořákova 588/13, Brno, Brno-město, 60200, CZ

(210) **O-565686**

(220) 03.08.2020

(320) 03.08.2020

(511) 9, 35, 41

(540)

LINKED AKADEMIE

(510) (9) elektronické publikace ke stažení, obsah elektronických databází, elektronické databáze nahrané na počítačových médiích, databáze obchodních kontaktů, systémy na zpracování dat (software), softwarové a mobilní aplikace (ke stažení), multimediální aplikace, strojově čitelné nosiče informací; (35) merchandising, propagační činnost, reklama a

marketing, online reklamní a marketingové služby, marketing vztahů, pomoc při řízení obchodní činnosti, obchodní administrativa, maloobchodní služby s elektronickými publikacemi s možností stažení, řízení a správa počítačové databáze, sbírání informací do počítačové databáze, zprostředkování obchodních a komerčních kontaktů, konzultace v oblasti podnikání, služby týkající se rozvoje podnikání, obchodní poradenství, propagační služby vztahující se k podnikání, plánování marketingových strategií, obchodní nebo podnikatelské informace, pořádání obchodních prezentací, vztahů a doporučení u příležitosti vytváření obchodních sítí, propagační služby nebo služby obchodní propagace poskytované přes internet, poskytování online obchodních informačních adresářů na internetu, poskytování marketingových konzultačních služeb v oblasti sociálních médií, služby obchodní spolupráce s blogery, služby zpracování a psaní textů pro reklamní a propagační účely, marketingové služby v oblasti obchodních sítí on-line; (41) výchova, vzdělání, koučink, personální koučink (školení), mentoring, pořádání a řízení školení, poskytování online vzdělávání z počítačové databáze nebo prostřednictvím internetu nebo extranetů, pořádání a zajišťování odborných tematických seminářů, eventů, workshopů a konferencí, vzdělávací informace, odborné informační, poradenské a konzultační služby vztahující se k obchodnímu vzdělávání, vydávání textů s výjimkou reklamních, nakladatelství a vydavatelství, ediční činnost, psaní textů a publikování textů s výjimkou reklamních, publikační činnost, vydávání elektronických publikací, knih a periodik online, psaní blogu.

(730) **J2B Community s.r.o.**, Husinecká 903/10, Praha 3, Žižkov, 13000, CZ

(740) zaeRkováno s.r.o., Vršovická 478/51, Praha 10, Vršovice, 10100

(210) **O-565687**

(220) 03.08.2020

(320) 03.08.2020

(511) 9, 35, 41

(540)

LINKEDUP

(510) (9) elektronické publikace ke stažení, obsah elektronických databází, elektronické databáze nahrané na počítačových médiích, databáze obchodních kontaktů, systémy na zpracování dat (software), softwarové a mobilní aplikace (ke stažení), multimediální aplikace, strojově čitelné nosiče informací; (35) merchandising, propagační činnost, reklama a marketing, online reklamní a marketingové služby, marketing vztahů, pomoc při řízení obchodní činnosti, obchodní administrativa, maloobchodní služby s elektronickými publikacemi s možností stažení, řízení a správa počítačové databáze, sbírání informací do počítačové databáze, zprostředkování obchodních a komerčních kontaktů, konzultace v oblasti podnikání, služby týkající se rozvoje podnikání, obchodní poradenství, propagační služby vztahující se k podnikání, plánování marketingových strategií, obchodní nebo podnikatelské informace, pořádání obchodních prezentací, vztahů a doporučení u příležitosti vytváření obchodních sítí, propagační služby nebo služby obchodní propagace poskytované přes internet, poskytování online obchodních informačních adresářů na internetu, poskytování marketingových konzultačních služeb v oblasti sociálních médií, služby obchodní spolupráce s blogery, služby zpracování a psaní textů pro reklamní a propagační účely, marketingové služby v oblasti obchodních sítí on-line; (41) výchova, vzdělání, koučink, personální koučink (školení), mentoring, pořádání a řízení školení, poskytování online vzdělávání z počítačové databáze nebo prostřednictvím internetu nebo extranetů, pořádání a zajišťování odborných tematických seminářů, eventů, workshopů a konferencí, vzdělávací informace, odborné informační, poradenské a konzultační služby vztahující se k obchodnímu vzdělávání, vydávání textů s výjimkou reklamních, nakladatelství a vydavatelství, ediční činnost, psaní textů a publikování textů s výjimkou reklamních, publikační činnost, vydávání elektronických publikací, knih a periodik online, psaní blogu.

(730) **J2B Community s.r.o.**, Husinecká 903/10, Praha 3, Žižkov, 13000, CZ

(740) zaeRkováno s.r.o., Vršovická 478/51, Praha 10, Vršovice, 10100

(210) **O-567672**
(220) 04.11.2020
(320) 04.11.2020
(511) 9, 17, 35, 37, 40, 42
(540)

SpeedMaster

(510) (9) kabely a vodiče elektrické, kabelové soubory elektrické; (17) kaučukové směsi, gumárenské směsi, těsnění, těsnicí materiál, izolační materiál; (35) propagační činnost, reklama, pomoc při řízení obchodní činnosti, obchodní administrativa, kancelářské práce; (37) stavebnictví, opravy elektrospotřebičů a instalace nízko i vysokonapěťových elektroinstalací, včetně aplikací v průmyslové automatizaci a vysokofrekvenční technice; (40) zpracování neželezných kovů tažením a extruzí, pryžových kaučuků formou extruze a vstříkolisování, termoplastů v kabelářské výrobě formou extruze a vstříkolisování při výrobě kabelů a vodičů, výrobků do automotive průmyslu a při výrobě kabelové konfekce a svazků; (42) vědecké a technologické služby a související výzkum a projektování, analytické a výzkumné služby v průmyslu, navrhování a vývoj počítačového hardware a software.

(730) **Slaviček Martin Bc.**, Bohumilice 65, Kozlí, 58401, CZ
Slavičková Vlasta, Bohumilice 65, Kozlí, 58401, CZ
(740) Bc. Martin Slaviček, Bohumilice 65, Kozlí, 58401

(210) **O-569115**
(220) 19.01.2021
(320) 19.01.2021
(511) 9, 37, 45
(540)



(510) (9) počítačové systémy týkající se požární ochrany; (37) instalace a opravy požárních hlásičů a požárních detekčních systémů, poskytování informací týkajících se oprav nebo údržby požárních poplašných zařízení; (45) monitorování požárních poplašných zařízení a hlásičů, poskytování informací týkajících se pronájmu požárních poplašných zařízení.

(591) Barevná
(730) **KOJA, spol. s r.o.**, Kytínská 1019, Mníšek pod Brdy, 25210, CZ
(740) Halaxová & Halaxová TETRAPAT, Mgr. Eva Halaxová, Jinonická 804/80, Praha 5, Košíře, 15800

(210) **O-570029**
(220) 23.02.2021
(320) 23.02.2021
(511) 3, 5, 9, 18, 22, 25, 28, 30, 32, 41, 42, 44
(540)



(510) (3) kosmetické přípravky, parfumerie, přípravky pro osobní hygienu, parfumerie a vonné přípravky, přípravky pro osobní hygienu a kosmetické přípravky; (5) potravní doplňky a dietetické přípravky, výživové doplňky

ze škorbu; (9) obaly na notebooky a mobily z kůže a imitace kůže; (18) zavazadla, cestovní tašky, peněženky a ostatní tašky, kůže a imitace kůže, surové kůže a usně a výrobky z těchto materiálů, a to tašky, peněženky, sportovní vaky, kufrы a kosmetické tašky; (22) pytle a vaky na balení, uskladnění a přepravu; (25) obuv, části oděvů, obuvi a pokrývek hlavy zařazené v této třídě, oděvy, pokrývky hlavy, spodní a noční prádlo, plavky, sportovní oblečení, výrobky z textilií a textilních vláken, a to legíny, šortky, krátké kalhoty, sportovní podprsenky, nátělníky, trička, tílka, sportovní šaty, teplákové soupravy (mikiny a tepláky), sportovní spodní prádlo, kalhotky, podprsenky, letní plavky, noční prádlo (pyžama, župany), sezónní a zimní bundy; (28) sportovní potřeby a vybavení zařazené v této třídě; (30) cereálie, zpracované obilí, potravinářský škrob, pečící přípravky a droždí, pekárenské výrobky, cukrovinky, čokoláda a zákusky, cereální tyčinky a energetické tyčinky; (32) nealkoholické nápoje, nápoje pro sportovce obohacené proteiny; (41) služby v oblasti vzdělávání, zábavy a sportu; (42) návrhářství; (44) služby péče o hygienu a krásu.

(730) **TIMME brand s.r.o.**, Ovocný trh 572/11, Praha 1, Staré Město, 11000, CZ

(210) **O-570040**
(220) 23.02.2021
(320) 23.02.2021
(511) 3, 5, 30
(540)



(510) (3) kosmetické přípravky, parfumerie, přípravky pro osobní hygienu, aloe vera pro kosmetické účely (přípravky -), balzámy, jiné než pro léčebné účely, barevná kosmetika pro děti, bergamotový olej, brusné přípravky k použití na těle, čisticí prostředky na kosmetické štětečky, éterické oleje ke kosmetickým účelům, gel z aloe vera pro kosmetické účely, hena (kosmetické barvivo), geraniol pro kosmetické účely, hygienické přípravky jako toaletní potřeby, impregnované čisticí polštářky napuštěné kosmetickými přípravky, kokosový olej pro kosmetické účely, kosmetická vata, kosmetické přípravky na obličej, kosmetické přípravky napomáhající hubnutí, kosmetické přípravky pro osobní použití, kosmetické přípravky pro péči o tělo, kosmetické přípravky pro zestíhlení, kosmetické prostředky na hubnutí (ne pro léčebné účely), kosmetické sady, kosmetické soupravy, kosmetické ubrusky napuštěné pleťovou vodou, kosmetika, kosmetika obsahující keratin, kosmetika obsahující panthenol, kosmetika v podobě olejů, krémy na kůžičku kolem nehtů, křída pro kosmetické použití, lak pro kosmetické účely, lepidla pro kosmetické účely, masážní gely jiné než pro léčebné účely, přípravky pro ústní hygienu, přípravky pro osobní hygienu a kosmetické přípravky, parfumerie a vonné přípravky, líčidla, mýdla a gely, přípravky do koupele, deodoranty a antiperspiranty, přípravky pro péči o pleť, oči a nehty, přípravky na odstraňování ochlupení a holicí přípravky, vonné oleje a aromatické výtažky, vonné přípravky pro domácnost, mýdla, antiperspirační mýdla, čisticí činidla na ruce, gely pro kosmetické použití, karbolová mýdla, kosmetická mýdla, koupelové a sprchové gely, nikoliv pro léčebné účely, krémová mýdla, mandlové mýdlo, mýdla na ruce, mýdla tekutá; (5) potravní doplňky a dietetické přípravky, alginátové doplňky stravy, bílkovinné doplňky stravy, bílkovinné potraviny pro lékařské účely, bílkovinné přípravky pro léčebné účely, bombóny obohacené vápníkem pro léčebné účely, bylinné dietní doplňky pro osoby se zvláštními dietními požadavky, bylinné doplňky, čaj na astma, cukr k léčebným účelům, diabetické ovocné nektary upravené pro léčebné účely, diabetické ovocné šťávy (nápoje) upravené pro léčebné účely, dietetická vláknina, dietetické vlákniny usnadňující trávení, léčebné dietetické a nutriční přípravky, dietetické cukrovinky k léčebnému použití, dietetické doplňky pro sportovce, dietetické látky pro děti, dietetické látky pro léčebné účely, dietetické látky upravené k lékařskému použití, dietetické nápoje pro léčebné účely, dietetické nápoje upravené pro lékařské účely, dietetické potravinové přípravky upravené k léčebným účelům, dietetické potraviny

upravené k léčebným účelům, dietetické potraviny pro léčebné účely, dietní potravinové doplňky pro lidskou potřebu, dietní potraviny přizpůsobené pro nemocné, doplňky výživy, doplňky zdravé výživy pro osoby se zvláštními dietními požadavky, doplňky zdravé výživy vyrobené převážně z minerálů, doplňky zdravé výživy vyrobené převážně z vitamínů, energetické tyčinky nahrazující jídlo jakožto doplňky stravy, glukózové dietní doplňky, homogenizované potraviny upravené pro lékařské účely, kapsle na hubnutí, kaseinové potravinové doplňky, koktejly s bílkovinnými doplňky, lecitin (potravinové doplňky), léčivé čaje, máta k farmaceutickým účelům, meduňková voda pro farmaceutické účely, minerální doplňky stravy, minerální potravinové doplňky, multivitaminové přípravky, nápoje obohacené vitaminy pro léčebné účely, posilující doplňky obsahující parafarmaceutické přípravky používané preventivně a pro rekonvalescenty, potravinářské výrobky z červeného ženskenu pro léčebné účely, potravinářské výrobky z ženskenu pro léčebné účely, potravinové doplňky, potravinové doplňky na podporu fyzické zdatnosti a vytrvalosti, potravinové doplňky obsahující aminokyseliny, potravinové doplňky obsahující stopové prvky, potravinové doplňky obsahující enzymy, potravinové doplňky obsahující vitaminy, potravinové doplňky pro lidskou spotřebu, nikoli pro léčebné účely, potravinové doplňky z acai prášku, potravinové doplňky z glukózy, potravinové doplňky z lněných semenek, potravinové doplňky z mateří kašičky, potravinové doplňky z proteinového prášku, zubní přípravky a výrobky a léčebné zubní pasty, hygienické přípravky a výrobky, absorpční výrobky pro osobní hygienu, dámské hygienické výrobky, léčiva a veterinární přípravky a výrobky, vše výše uvedené vyráběné v souladu s předpisy o ekologickém zemědělství/ekologické produkci; (30) soli, chuťové přísady, ochucovadla a koření, ochucené omáčky, čatni a pasty, sladkosti (bonbóny), sladké tyčinky a žvýkačky, cereální tyčinky a energetické tyčinky, cereální přípravky obalené v cukru a medu, cereální tyčinky s vysokým obsahem proteinů, chuťovky na bázi cereálií, energetické tyčinky na bázi obilnin, müsli tyčinky, ovesné tyčinky, pochutiny vyrobené z müsli, pšeničné tyčinky, rýžové chlebičky jako pochutina, sezamové cukrové tyčinky, tyčinky v čokoládové polevě, tyčinky obsahující směs cereálií, ořechů a sušeného ovoce (cukrovinky), tyčinky na bázi čokolády jako náhrada jídla, tyčinky na bázi obilnin jako náhrada jídla, cukr, přírodní sladidla, sladké polevy a náplně, výrobky ze včelích produktů, bylinný med, cukr (jiný než pro lékařské účely), med, melasa, karamelizovaný cukr, kokosový karamel, náhražky cukru, potravinářská glukóza v prášku, potravinářská fruktóza, potravinové výrobky vyrobené ze sladidel ke slazení dezertů, potraviny vyrobené z cukru k přípravě dezertů, sirupy a melasa, sladké polevy a náplně, káva, čaj, kakao a jejich náhražky, rýže, cereálie, těsta, těstíčka a jejich směsi, vše výše uvedené vyráběné v souladu s předpisy o ekologickém zemědělství/ekologické produkci.

- (591) Barevná
(730) **BIOMADE s.r.o.**, Kovářova 141/1a, Praha 5, Stodůlky, 15500, CZ
(740) Mgr. PETR ŽÍŽKA, advokátní kancelář, Mgr. Petr Žížka, Sedláčkova 209/16, Plzeň, Vnitřní Město, 30100

- (210) **O-570289**
(220) 05.03.2021
(320) 05.03.2021
(511) 9, 16, 35
(540)

OFFICE 

- (510) (9) tonerové kazety do laserových tiskáren (prázdné, bez náplně), tonerové kazety do inkoustových tiskáren (prázdné, bez náplně), tonerové kazety do kopírek (prázdné, bez náplně), faxy, telefony, kalkulačky, tiskárny, diktafony, registrační pokladny, počítačové příslušenství a doplňky, filtry na monitor, podložky pod myš, stojany na počítače, monitory, klávesnice, ochranné kryty na klávesnici, myši, kopírovací stroje; (16) papír a výrobky z papíru, a to tiskárenské výrobky a tištěné vzdělávací pomůcky, tiskoviny, publikace, katalogy, reklamní letáky, propagační materiály, papírové podložky na stůl, papírové ubrusky a kapesníčky, toaletní papír, papírové ručníky, papírové nebo plastové hygienické sáčky, kancelářský papír, obálky, samolepicí etikety, samolepicí bločky, špalíčky na poznámky (poznámkové bločky), bloky a samostatné archy, kroužkové záznamníky, diáře, mapy, kalendáře, kancelářské etikety z papíru nebo lepenky, papírové desky, papírové nebo lepenkové archivní boxy a krabice, kartotéky (krabice

na spisy), jmenovky z papíru nebo lepenky, opravné prostředky – opravný inkoust, opravný lak (kancelářské potřeby), kancelářské potřeby v rámci třídy 16, kancelářské skartovací stroje, kancelářská technika; (35) velkoobchod s papířským zbožím, školními pomůckami, materiály pro výtvarníky a se zařízením do bytu, maloobchod s papířským a papířenským zbožím, školními pomůckami, materiály pro výtvarníky a se zařízením do bytu, e-shop s papířským zbožím, školními pomůckami, materiály pro výtvarníky a se zařízením do bytu, organizační zajištění propagačních akcí, rozmnožování a tisk reklamních a propagačních dokumentů, zveřejňování a publikování propagačních textů.

- (591) Barevná
(730) **Novotný Jiří**, Okružní 217, Příbram, Příbram VII, 26101, CZ
(740) Macek and Partners, Mgr. Jiří Macek, Sázavská 751/16, Praha 2, Vinohrady, 12000

- (210) **O-570290**
(220) 05.03.2021
(320) 05.03.2021
(511) 9, 16, 35
(540)

OFFICEO

- (510) (9) tonerové kazety do laserových tiskáren (prázdné, bez náplně), tonerové kazety do inkoustových tiskáren (prázdné, bez náplně), tonerové kazety do kopírek (prázdné, bez náplně), faxy, telefony, kalkulačky, tiskárny, diktafony, registrační pokladny, počítačové příslušenství a doplňky, filtry na monitor, podložky pod myš, stojany na počítače, monitory, klávesnice, ochranné kryty na klávesnici, myši, kopírovací stroje; (16) papír a výrobky z papíru, a to tiskárenské výrobky a tištěné vzdělávací pomůcky, tiskoviny, publikace, katalogy, reklamní letáky, propagační materiály, papírové podložky na stůl, papírové ubrusky a kapesníčky, toaletní papír, papírové ručníky, papírové nebo plastové hygienické sáčky, kancelářský papír, obálky, samolepicí etikety, samolepicí bločky, špalíčky na poznámky (poznámkové bločky), bloky a samostatné archy, kroužkové záznamníky, diáře, mapy, kalendáře, kancelářské etikety z papíru nebo lepenky, papírové desky, papírové nebo lepenkové archivní boxy a krabice, kartotéky (krabice na spisy), jmenovky z papíru nebo lepenky, opravné prostředky – opravný inkoust, opravný lak (kancelářské potřeby), kancelářské potřeby v rámci třídy 16, kancelářské skartovací stroje, kancelářská technika; (35) velkoobchod s papířským zbožím, školními pomůckami, materiály pro výtvarníky a se zařízením do bytu, maloobchod s papířským a papířenským zbožím, školními pomůckami, materiály pro výtvarníky a se zařízením do bytu, e-shop s papířským zbožím, školními pomůckami, materiály pro výtvarníky a se zařízením do bytu, organizační zajištění propagačních akcí, rozmnožování a publikování propagačních dokumentů, zveřejňování a publikování propagačních textů.
- (730) **Novotný Jiří**, Okružní 217, Příbram, Příbram VII, 26101, CZ
(740) Macek and Partners, Mgr. Jiří Macek, Sázavská 751/16, Praha 2, Vinohrady, 12000

- (210) **O-570302**
(220) 05.03.2021
(320) 05.03.2021
(511) 11
(540)

FLUO

- (510) (11) ventilační (klimatizační) zařízení a přístroje, větrací jednotky s rekuperací tepla.
(591) Barevná
(730) **V-systém elektro s.r.o.**, Rubešova 626, Benešov, 25601, CZ

(210) **O-570346**
(220) 08.03.2021
(320) 08.03.2021
(511) 16, 35, 41, 43
(540)



(510) (16) papír, lepenka, tiskárenské výrobky, potřeby pro knižní vazby, fotografie; (35) propagační činnost, reklama, pomoc při řízení obchodní činnosti, obchodní administrativa, kancelářské práce; (41) výchova, vzdělávání, zábava, sportovní a kulturní aktivity; (43) služby zajišťující stravování a nápoje, dočasné ubytování.
(730) **Pop Messe s.r.o.**, U Chmelnice 745/2, Praha 4, Modřany, 14300, CZ
(740) JUDr. Iveta Grecká, U Chmelnice 745/2/745, Praha 4, 14300

(210) **O-570348**
(220) 08.03.2021
(320) 08.03.2021
(511) 4, 16, 19, 31, 35, 39
(540)

OPTIMTOP

(510) (4) paliva a pohonné látky spadající do této třídy, jako jsou hnědé uhlí, černé uhlí, antracit, koks, rašelina, tuhá paliva na bázi dřeva, biomasy a dendromasy, a to dřevěné uhlí, dřevěné třísky na podpal, palivové štípané dříví, štěpky, křbové dřevo, dřevěné grilovací uhlí, palivové brikety, a to dřevěné brikety, uhelné brikety, kúrové a rašelinové brikety, papírové brikety, ekobrikety, biobrikety, palivové pelety, dřevěné lisované ekologické pelety, pelety z pilin či hoblin, podpalovače, papírové smotky pro zapalování; (16) pytle a balicí a obalové materiály a materiály pro skladování z papíru, lepenky nebo plastů, obaly (papírnické výrobky), plastové obaly, pytlíky jako obaly (z papíru nebo umělých hmot), balicí a obalový papír, sáčky jako obaly (z papíru nebo umělých hmot), kartonové obaly, plastické obalové fólie, plastové tašky, sáčky na balení, propagační tiskárenské výrobky, letáky, plakáty, katalogy; (19) nekovové stavební materiály jako jsou písek (s výjimkou slévárenského písku), akvarijní písek, křemenný písek, škvára, šterk, kamenná drť, kamenné kostky, desky a kvádry, stavební přírodní a umělý kámen, a to žula, mramor, vápenec, travertin, pískovec, nekovové obklady a dlažby pro interiéry a exteriéry staveb, nekovové parapety, nekovové dlaždice, pracovní a jiné desky z umělého a přírodního kamene, polozpracovaný kámen, solitérní kameny, podlahy z kamene nebo umělého kamene, schodiště z umělého nebo přírodního kamene, nekovové překlady, kamenické výrobky venkovní i vnitřní, dekorativní nekovové zahradní prvky, nekovové schránky, nekovové obaly v rámci této třídy, nekovové můstky, stojany jako nekovové konstrukce, sochy z kamene, betonu nebo mramoru; (31) krmivo, a to krmivo do stájí pro zvířata, krmivo pro dobytek, krmivo pro domácí zvířata, seno, podestýlka pro zvířata, podestýlka ze slámy, surové kůry; (35) maloobchodní a velkoobchodní činnost a provozování e-shopu v oblasti obchodu s výrobky uvedenými shora ve třídách 4, 16, 19, 20 a 31, export a import výrobků, reklamní činnost, zprostředkovatelské obchodní služby, psaní reklamních textů, přímá poštovní reklama, vydávání reklamních textů, pronájem reklamních ploch, pronájem reklamních materiálů, on-line reklama v počítačové reklamní síti, předvádění zboží, marketing, průzkum trhu a marketingové studie, pořádání výstav pro obchodní či reklamní účely, profesionální obchodní poradenství, aktualizace a údržba dat v počítačových databázích, sběr údajů do počítačových databází, systematizace údajů do počítačových databází; (39) rozvoz a distribuce zboží a výrobků, balení a skladování zboží a výrobků, expedice a doprava tuzemská i zahraniční, zejména automobilová, provozování a/nebo pronájem skladů, pronájem motorových vozidel, půjčování vozidel, přeprava nákladů a zboží, zprostředkovatelská činnost v oblasti výše uvedených služeb ve třídě 39, spediční činnost, vytěžování vozidel.
(730) **OPTIMTOP s.r.o.**, Aksamitova 1071/1, Olomouc, 77900, CZ
(740) Ing. Petr Soukup, tř. Svobody 43/39, Olomouc, 77900

(210) **O-570350**
(220) 08.03.2021
(320) 08.03.2021
(511) 4, 16, 19, 31, 35, 39
(540)



(510) (4) paliva a pohonné látky spadající do této třídy, jako jsou hnědé uhlí, černé uhlí, antracit, koks, rašelina, tuhá paliva na bázi dřeva, biomasy a dendromasy, a to dřevěné uhlí, dřevěné třísky na podpal, palivové štípané dříví, štěpky, křbové dřevo, dřevěné grilovací uhlí, palivové brikety, a to dřevěné brikety, uhelné brikety, kúrové a rašelinové brikety, papírové brikety, ekobrikety, biobrikety, palivové pelety, dřevěné lisované ekologické pelety, pelety z pilin či hoblin, podpalovače, papírové smotky pro zapalování; (16) pytle a balicí a obalové materiály a materiály pro skladování z papíru, lepenky nebo plastů, obaly (papírnické výrobky), plastové obaly, pytlíky jako obaly (z papíru nebo umělých hmot), balicí a obalový papír, sáčky jako obaly (z papíru nebo umělých hmot), kartonové obaly, plastické obalové fólie, plastové tašky, sáčky na balení, propagační tiskárenské výrobky, letáky, plakáty, katalogy; (19) nekovové stavební materiály jako jsou písek (s výjimkou slévárenského písku), akvarijní písek, křemenný písek, škvára, šterk, kamenná drť, kamenné kostky, desky a kvádry, stavební přírodní a umělý kámen, a to žula, mramor, vápenec, travertin, pískovec, nekovové obklady a dlažby pro interiéry a exteriéry staveb, nekovové parapety, nekovové dlaždice, pracovní a jiné desky z umělého a přírodního kamene, polozpracovaný kámen, solitérní kameny, podlahy z kamene nebo umělého kamene, schodiště z umělého nebo přírodního kamene, nekovové překlady, kamenické výrobky venkovní i vnitřní, dekorativní nekovové zahradní prvky, nekovové schránky, nekovové obaly v rámci této třídy, nekovové můstky, stojany jako nekovové konstrukce, sochy z kamene, betonu nebo mramoru; (31) krmivo, a to krmivo do stájí pro zvířata, krmivo pro dobytek, krmivo pro domácí zvířata, seno, podestýlka pro zvířata, podestýlka ze slámy, surové kůry; (35) maloobchodní a velkoobchodní činnost a provozování e-shopu v oblasti obchodu s výrobky uvedenými shora ve třídách 4, 16, 19, 20 a 31, export a import výrobků, reklamní činnost, zprostředkovatelské obchodní služby, psaní reklamních textů, přímá poštovní reklama, vydávání reklamních textů, pronájem reklamních ploch, pronájem reklamních materiálů, on-line reklama v počítačové reklamní síti, předvádění zboží, marketing, průzkum trhu a marketingové studie, pořádání výstav pro obchodní či reklamní účely, profesionální obchodní poradenství, aktualizace a údržba dat v počítačových databázích, sběr údajů do počítačových databází, systematizace údajů do počítačových databází; (39) rozvoz a distribuce zboží a výrobků, balení a skladování zboží a výrobků, expedice a doprava tuzemská i zahraniční, zejména automobilová, provozování a/nebo pronájem skladů, pronájem motorových vozidel, půjčování vozidel, přeprava nákladů a zboží, zprostředkovatelská činnost v oblasti výše uvedených služeb ve třídě 39, spediční činnost, vytěžování vozidel.
(730) **OPTIMTOP s.r.o.**, Aksamitova 1071/1, Olomouc, 77900, CZ
(740) Ing. Petr Soukup, tř. Svobody 43/39, Olomouc, 77900

(210) **O-570351**
(220) 08.03.2021
(320) 08.03.2021
(511) 4, 16, 19, 31, 35, 39
(540)



(510) (4) paliva a pohonné látky spadající do této třídy, jako jsou hnědé uhlí, černé uhlí, antracit, koks, rašelina, tuhá paliva na bázi dřeva, biomasy a dendromasy, a to dřevěné uhlí, dřevěné třísky na podpal, palivové štípané dříví, štěpky, křbové dřevo, dřevěné grilovací uhlí, palivové brikety, a to dřevěné brikety, uhelné brikety, kúrové a rašelinové brikety, papírové brikety, ekobrikety, biobrikety, palivové pelety, dřevěné lisované ekologické pelety, pelety z pilin či hoblin, podpalovače, papírové smotky pro zapalování; (16) pytle a balící a obalové materiály a materiály pro skladování z papíru, lepenky nebo plastů, obaly (papírnické výrobky), plastové obaly, pytlíky jako obaly (z papíru nebo umělých hmot), balící a obalový papír, sáčky jako obaly (z papíru nebo umělých hmot), kartonové obaly, plastické obalové fólie, plastové tašky, sáčky na balení, propagační tiskárenské výrobky, letáky, plakáty, katalogy; (19) nekovové stavební materiály jako jsou písek (s výjimkou slévárenského písku), akvarijní písek, křemenný písek, škvára, šterk, kamenná drť, kamenné kostky, desky a kvádry, stavební přírodní a umělý kámen, a to žula, mramor, vápenc, travertin, pískovec, nekovové obklady a dlažby pro interiéry a exteriéry staveb, nekovové parapety, nekovové dlaždice, pracovní a jiné desky z umělého a přírodního kamene, polozpracovaný kámen, solitérní kameny, podlahy z kamene nebo umělého kamene, schodiště z umělého nebo přírodního kamene, nekovové překlady, kamenické výrobky venkovní i vnitřní, dekorativní nekovové zahradní prvky, nekovové schránky, nekovové obaly v rámci této třídy, nekovové můstky, stojany jako nekovové konstrukce, sochy z kamene, betonu nebo mramoru; (31) krmivo, a to krmivo do stájí pro zvířata, krmivo pro dobytek, krmivo pro domácí zvířata, seno, podestýlka pro zvířata, podestýlka ze slámy, surové kůry; (35) maloobchodní a velkoobchodní činnost a provozování e-shopu v oblasti obchodu s výrobky uvedenými shora ve třídách 4, 16, 19, 20 a 31, export a import výrobků, reklamní činnost, zprostředkovatelské obchodní služby, psaní reklamních textů, přímá poštovní reklama, vydávání reklamních textů, pronájem reklamních ploch, pronájem reklamních materiálů, on-line reklama v počítačové reklamní síti, předvádění zboží, marketing, průzkum trhu a marketingové studie, pořádání výstav pro obchodní či reklamní účely, profesionální obchodní poradenství, aktualizace a údržba dat v počítačových databázích, sběr údajů do počítačových databází, systematizace údajů do počítačových databází; (39) rozvoz a distribuce zboží a výrobků, balení a skladování zboží a výrobků, expedice a doprava tuzemská i zahraniční, zejména automobilová, provozování a/nebo pronájem skladů, pronájem motorových vozidel, půjčování vozidel, přeprava nákladů a zboží, zprostředkovatelská činnost v oblasti výše uvedených služeb ve třídě 39, spediční činnost, vytěžování vozidel.

(730) **OPTIMTOP s.r.o.**, Aksamitova 1071/1, Olomouc, 77900, CZ
(740) Ing. Petr Soukup, tř. Svobody 43/39, Olomouc, 77900

(210) **O-570400**
(220) 09.03.2021
(320) 09.03.2021
(511) 16, 25, 28, 35, 36, 38, 39, 41
(540)



(510) (16) papír, lepenka a kartonážní výrobky (obaly), časopisy, tiskoviny, periodika, knihy, knihařské výrobky, fotografie, pohlednice, papírnické zboží, papírové pivní tácky, lepidla, potřeby pro umělce, štetce, psací stroje a kancelářské potřeby (kromě nábytku), učební a školní potřeby a pomůcky (kromě přístrojů), tiskařské typy, štočky, obalové materiály z papíru a z plastických hmot spadající do této třídy, umělecké, dárkové, upomínkové a reklamní předměty z papíru spadající do této třídy; (25) obuv, sportovní obuv, oděvy, saka, kalhoty, svetry, košile, obleky, sukně, pláště, kostýmy, cvičební úbory, dresy, oblečení pro sport, oděvní doplňky v rámci této třídy, kravaty, motýlky, šály, rukavice, klobouky, čepice, zejména baseballové, mikiny, ponožky, šle, spodní prádlo, kožešínové ozdoby oděvní, blůzy, barety, šátky, podkolenky, turistické oděvy, pracovní oděvy, oděvy pro volný čas, zejména pro sport, opasky, součásti oděvů sloužící jako umělecké, dárkové, upomínkové a reklamní oděvní předměty spadající do této třídy (zejména čepice, šály, dresy, mikiny, sportovní soupravy); (28) hry, hračky mechanické, hudební, fyzikální, včetně hraček pro domácí zvířata, tělocvičné a sportovní nářadí, jako míče hrací fotbalové, volejbalové, basketbalové a tenisové, míčky na stolní tenis, squash a badmintonové, rakety a pátky tenisové, na stolní tenis, badmintonové a squashové, chrániče loketní, kolenní a holenní (jako sportovní potřeby), míčky na hraní, rybářské potřeby včetně návnad v rámci této třídy, nářadí pro zimní sporty, nářadí pro sportovní hry, výrobky plážové a koupací v rámci této třídy, hrací karty; (35) propagační činnost, reklama, šíření reklamy a inzerce přes internet, komerční výstavy, přehlídky a veletrhy, pomoc při řízení obchodní činnosti, obchodní administrativa, poradenství v řízení podniku, poradenství v řízení obchodu a v obchodní činnosti, obchodní informační střediska a kanceláře; (38) elektronická pošta, šíření informací, poskytování komunikačních služeb přes internet, služby internetového zpravodajského serveru, vysílání prostřednictvím internetového rádia, vysílání prostřednictvím internetové televize, poskytování přístupu do internetové fotogalerie, elektronické publikování (DTP), poskytování internetových diskuzních fór, informační kanceláře (informace o telekomunikacích), poskytování přístupu k databázím, přenos zpráv a obrazových informací pomocí počítače, tiskové agentury, tiskové kanceláře, zasilání zpráv elektronickou cestou šíření, výměna nebo získávání zpráv a informací, šíření elektronických časopisů, informací, elektronických periodik, knih v elektronické podobě a audio nebo audiovizuálních děl prostřednictvím informační, datové, elektronické, komunikační, telekomunikační nebo počítačové sítě, zejména internetu, pomocí satelitů a jiných sítí, služby na internetu související s televizním vysíláním, služby na internetu související se sociálními sítěmi, pronájem komunikačních míst, poskytování přístupu k internetovým stránkám; (38) elektronická pošta, šíření informací, poskytování komunikačních služeb přes internet, služby internetového zpravodajského serveru, vysílání prostřednictvím internetového rádia, vysílání prostřednictvím internetové televize, poskytování přístupu do internetové fotogalerie, elektronické publikování (DTP), poskytování internetových diskuzních fór, informační kanceláře (informace o telekomunikacích), poskytování přístupu k databázím, přenos zpráv a obrazových informací pomocí počítače, tiskové agentury, tiskové kanceláře, zasilání zpráv elektronickou cestou šíření, výměna nebo získávání zpráv a informací, šíření elektronických časopisů, informací, elektronických periodik, knih v elektronické podobě a audio nebo audiovizuálních děl prostřednictvím informační, datové, elektronické, komunikační, telekomunikační nebo počítačové sítě, zejména internetu, pomocí satelitů a jiných sítí, služby na internetu související s televizním

vysíláním, služby na internetu související se sociálními sítěmi, pronájem komunikačních míst, poskytování přístupu k internetovým stránkám; (36) finanční kontrola, vedení a ochrana majetku, správa pozemků, budov a bytů, bytových i nebytových prostor, včetně pronájmu kanceláří a nemovitostí; (39) doprava osob, přeprava a skladování zboží; (41) pronájem stadiónů a jiných sportovních zařízení, výchovná, zábavní, školicí, sportovní a kulturní činnost, zaměřená zejména na fotbal, organizace společenských, sportovních, turistických a kulturních akcí a slavností, pořádání náborů a tréninkových táborů pro děti a mládež (sport a zábava), pořádání školení, nakladatelská a vydavatelská činnost, činnost fotbalového klubu (sport a zábava), fotbalová akademie (sport a vzdělávání).

(591) Barevná

(730) **FC Vsetín, z.s.**, Tyršova 2237, Vsetín, 75501, CZ

(740) Ing. Zdeněk Kučera, Dlouhá 207 (P.O.Box 92), Slušovice, 76315

(210) **O-570410**

(220) 10.03.2021

(320) 10.03.2021

(511) 21, 29, 30, 35, 39, 43

(540)



(510) (21) krabice a obaly na rozvoz hotových jídel a rychlého občerstvení, na pizzu, těstoviny a pokrmy asijské kuchyně; (29) ovocné, zeleninové a jiné saláty v rámci této třídy, hamburgery; (30) plněná pizza, bagety, výrobky studené kuchyně, a to obložené chleby, chlebičky, saláty z těstovin, rýže, luštěnin nebo obilovin, výrobky z těsta a těstovin, občerstvení na bázi rýže, pečivo, cukrovinky, zálivky na saláty, mouka a přípravky vyrobené z obilnin, chléb, zmrzliny, led, med, kvasnice, kypřicí prášek, sůl, hořčice, ocet, koření, omáčky jako chuťové přísady, ochucovadla a chuťové přísady, bílé pečivo, sušenky, strouhanka, koláče, rýže, omáčky na pizzu, plněná pizza s posypem, těsto na pizzu, těstoviny a plněné těstoviny, salátové dresinky, pizza a přísady spojené s výrobou pizzy v rámci této třídy, hotová jídla vyrobená převážně z těstovin, rýže, luštěnin a/nebo obilovin, káva, čaj, kakaové a čokoládové nápoje, dezerty, cukr, tapioka, kávové náhražky, cereální potraviny, sirup z melasy, prášky do pečiva, hamburgery v housce, sendviče; (35) franchisingové služby a řízení franchisingové sítě, pomoc při řízení obchodní činnosti, obchodní poradenské služby, administrativní zpracování přijatých objednávek; (39) rozvoz a distribuce nápojů, rychlého občerstvení a hotových jídel, pizzy, těstovin, salátů a studené kuchyně, dodávka jídel na objednávku, dodávky jídel objednaných prostřednictvím prostředků komunikace na dálku; (43) příprava nápojů, rychlého občerstvení a hotových jídel, pizzy, těstovin, salátů a studené kuchyně, příprava jídel na objednávku, hostinská a restaurační činnost, poskytování gastronomických služeb.

(591) Barevná

(730) **Besaljan Vardan**, Oranžová 2132/2, Brno, Řečkovice, 62100, CZ

(740) PatentEnter s.r.o., Koliště 1965/13a, Brno, Černá Pole, 60200

(210) **O-570427**

(220) 10.03.2021

(320) 10.03.2021

(511) 3, 5, 21

(540)

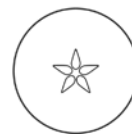

ACETUM
c o s m e t i c s

(510) (3) kosmetika, pleťová kosmetika, neléčivá kosmetika, podkladová kosmetika, vlasová kosmetika, zkrášlující kosmetika, tonika (kosmetika), korektory (kosmetika), barevná kosmetika, funkční kosmetika, přírodní kosmetika, organická kosmetika, dekorativní kosmetika, kosmetika na opalování, samoopalovací přípravky (kosmetika), čisticí prostředky, tekuté čisticí prostředky, pěnové čisticí prostředky, žíravé čisticí prostředky, čisticí prostředky na ruce, čisticí prostředky na kovy, čisticí prostředky na kámen, čisticí prostředky na mrazáky, čisticí prostředky v prášku, čisticí prostředky pro domácnost, čisticí prostředky na toalety, čisticí prostředky na koberec, čisticí prostředky na vozidla, kosmetické přípravky, parfumerie, přípravky pro osobní hygienu, mýdla a gely, čisticí prostředky na kosmetické štětce, čisticí prostředky na mytí nádobí, čisticí prostředky na trouby, ubrusy obsahující čisticí prostředky, čisticí prostředky a vonné přípravky; (5) baktericidní čisticí prostředky, hygienické přípravky a výrobky, léčebná a dezinfekční mýdla a čisticí přípravky, čisticí prostředky k lékařským účelům, léčiva a veterinární přípravky a výrobky, čisticí prostředky na akné (farmaceutické přípravky), farmaceutické přípravky a přírodní léčiva; (21) domácí náčiní k úklidu, kartáče a materiály na výrobu kartáčů.

(730) **Acetum Cosmetics s.r.o.**, Za Dědinou 481, Uherské Hradiště, Sady, 68601, CZ

(210) **O-570582**

(220) 16.03.2021

(320) 16.03.2021

(511) 33, 35, 40

(540)

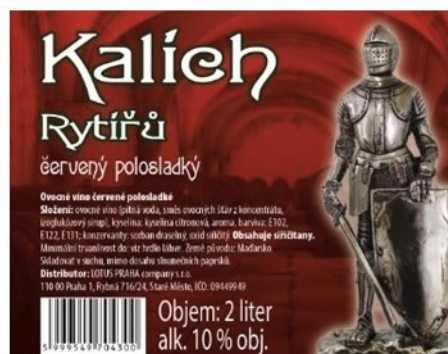

(510) (33) alkoholické nápoje (s výjimkou pív), vína; (35) zprostředkovatelská činnost v obchodu s alkoholickými nápoji, zejména víny, provozování internetového obchodu (e-shop) s alkoholickými nápoji, zejména víny, reklama a propagační činnost prostřednictvím všech médií, zejména prostřednictvím internetu; (40) výroba vína.

(591) Barevná

(730) **LOTUS PRAHA company s.r.o.**, Rybná 716/24, Praha 1, Staré Město, 11000, CZ

(740) PatentCentrum Sedláč & Partners s.r.o., Okružní 2824, České Budějovice, České Budějovice 3, 37001

(210) **O-570718**
(220) 19.03.2021
(320) 19.03.2021
(511) 3, 5, 32, 33, 40, 43, 44
(540)



(510) (3) neléčivé kosmetické a toaletní přípravky, neléčivé přípravky pro ústní hygienu, parfumerie výrobky, éterické oleje, bělicí přípravky a prací prostředky, přípravky na čištění, leštění, drhnutí a broušení; (5) farmaceutické, lékařské a veterinářské výrobky, hygienické výrobky pro léčebné účely, dietní potraviny a dietetické přípravky pro léčebné nebo veterinární účely, potraviny pro batolata, potravní doplňky pro lidskou potřebu a pro zvířata, náplasti, obvazový materiál, materiály pro plombování zubů a pro zubní otisky, dezinfekční přípravky, výrobky pro hubnutí škodlivých zvířat, fungicidy, herbicidy; (32) piva, nealkoholické nápoje, minerální a sycené vody, ovocné nápoje a ovocné šťávy, sirupy a nealkoholové přípravky pro přípravu nápojů; (33) alkoholické nápoje (s výjimkou pív), alkoholové přípravky pro přípravu nápojů; (40) recyklace odpadu, čištění vzduchu a úprava vody, tiskařské služby, konzervování potravin a nápojů; (43) služby zajišťující stravování a nápoje, dočasné ubytování; (44) lékařské služby, veterinární služby, péče o hygienu a krásu osob a zvířat, zemědělské služby, služby v oblasti akvakultury, zahradnické a lesnické služby.

(730) **EFA Lánov s.r.o.**, Lánovská 633, Vrchlabí, 54301, CZ

(210) **O-570719**
(220) 19.03.2021
(320) 19.03.2021
(511) 3, 5, 32, 33, 40, 43, 44
(540)



(510) (3) neléčivé kosmetické a toaletní přípravky, neléčivé přípravky pro ústní hygienu, parfumerie výrobky, éterické oleje, bělicí přípravky a prací prostředky, přípravky na čištění, leštění, drhnutí a broušení; (5) farmaceutické, lékařské a veterinářské výrobky, hygienické výrobky pro léčebné účely, dietní potraviny a dietetické přípravky pro léčebné nebo veterinární účely, potraviny pro batolata, potravní doplňky pro lidskou potřebu a pro zvířata, náplasti, obvazový materiál, materiály pro plombování zubů a pro zubní otisky, dezinfekční přípravky, výrobky pro hubnutí škodlivých zvířat, fungicidy, herbicidy; (32) piva, nealkoholické nápoje, minerální a sycené vody, ovocné nápoje a ovocné šťávy, sirupy a nealkoholové přípravky pro přípravu nápojů; (33) alkoholické nápoje (s

výjimkou pív), alkoholové přípravky pro přípravu nápojů; (40) recyklace odpadu, čištění vzduchu a úprava vody, tiskařské služby, konzervování potravin a nápojů; (43) služby zajišťující stravování a nápoje, dočasné ubytování; (44) lékařské služby, veterinární služby, péče o hygienu a krásu osob a zvířat, zemědělské služby, služby v oblasti akvakultury, zahradnické a lesnické služby.

(730) **EFA Lánov s.r.o.**, Lánovská 633, Vrchlabí, 54301, CZ

(210) **O-570758**
(220) 23.03.2021
(320) 23.03.2021
(511) 7, 8, 9, 10, 12, 21, 35, 37
(540)



(510) (7) sekačky (stroje), stříhací stroje, vyžinače a křovinořezy (stroje), rotavátory (stroje), skarifikátory (stroje), prořezávací pilky (elektrické), prořezávací pilky (motorové), postřikovače (stroje), motorové kultivátory (stroje), motorové odstraňovače plevele a mechu (stroje), motorové pily, elektrické pily, řetězové pily, štípačky na dřevo (stroje), drtiče (stroje), zemědělské fukary, elektrické lisy na ovoce, zametací stroje, čerpadla, univerzální vysokotlaké mycí stroje, generátory, obraceče sena, stroje na rozmetání hnojiva, zemědělské stroje, zemědělské náčiní s výjimkou ručního nářadí; (8) zemědělské nástroje a nářadí (ruční), plečky (ruční nářadí); (9) elektrické baterie, pracovní ochranné obličejové štíty, ochranné brýle, chrániče hlavy na ochranu před zraněním; (10) chrániče sluchu bez možnosti reprodukce nebo přenosu zvuku; (12) traktory k zemědělským účelům, malotraktory, přívěsy na přepravu nákladu.; (21) lisy na ovoce pro použití v domácnosti, ne elektrické; (35) maloobchodní a velkoobchodní prodej výrobků uvedených výše ve třídách 7, 8, 9, 10, 12, a 21 tohoto seznamu.; (37) opravy nebo údržba zemědělských strojů a nářadí.

(591) Barevná

(730) **Šupa Marián**, Hollého 164, Vel'ké Kostol'any, SK

(210) **O-570759**
(220) 23.03.2021
(320) 23.03.2021
(511) 7, 8, 9, 10, 12, 21, 35, 37
(540)

Terra

(510) (7) sekačky (stroje), stříhací stroje, vyžinače a křovinořezy (stroje), rotavátory (stroje), skarifikátory (stroje), prořezávací pilky (elektrické), prořezávací pilky (motorové), postřikovače (stroje), motorové kultivátory (stroje), motorové odstraňovače plevele a mechu (stroje), motorové pily, elektrické pily, řetězové pily, štípačky na dřevo (stroje), drtiče (stroje), zemědělské fukary, elektrické lisy na ovoce, zametací stroje, čerpadla, univerzální vysokotlaké mycí stroje, generátory, obraceče sena, stroje na rozmetání hnojiva, zemědělské stroje, zemědělské náčiní s výjimkou ručního nářadí; (8) zemědělské nástroje a nářadí (ruční), plečky (ruční nářadí); (9) elektrické baterie, pracovní ochranné obličejové štíty, ochranné brýle, chrániče hlavy na ochranu před zraněním; (10) chrániče sluchu bez možnosti reprodukce nebo přenosu zvuku; (12) traktory k zemědělským účelům, malotraktory, přívěsy na přepravu nákladu.; (21) lisy na ovoce pro použití v domácnosti, ne elektrické; (35) maloobchodní a velkoobchodní prodej výrobků uvedených výše ve třídách 7, 8, 9, 10, 12, a 21 tohoto seznamu.; (37) opravy nebo údržba zemědělských strojů a nářadí.

(730) **Šupa Marián**, Hollého 164, Vel'ké Kostol'any, SK

(210) **O-570761**
(220) 23.03.2021
(320) 23.03.2021
(511) 35, 38, 41
(540)

Hitrádio Zlín

- (510) (35) služby v oblasti průzkumu trhu vztahující se k mediálnímu vysílání, propagační marketing, marketingové informace, marketingové poradenství, marketingové služby, marketingový průzkum, marketingové konzultační služby, analýzy v oblasti marketingu, reklamní služby, merchandising, internetový marketing, šíření reklamy prostřednictvím internetu; (38) hudební vysílání, zvukové vysílání, rozhlasové vysílání, rádiové vysílání, rozhlasové vysílání informací, digitální audio vysílání, vysílání rozhlasových programů, televizní vysílání, služby rozhlasového vysílání přes internet, vysílání a přenos rozhlasových pořadů, vysílání a příjem prostřednictvím rádia, služby vysílání audia a videa poskytované prostřednictvím internetu; (41) tvorba rozhlasového vysílání, digitální video, audio a multimediální zábavní vydavatelské služby, grafické zpracování informací (výuka), hudební nakladatelství, hudební vydavatelství, psaní blogů, publikování a vydávání tiskovin, publikování a vydávání knih, časopisů, reportérské služby, publikování audioknih, služby v oblasti vydávání a nahrávání hudby, vydávání hudebních děl, vydávání hudebních textů, vydávání recenzí, pořádání soutěží prostřednictvím internetu, rozhlasová zábava šířená prostřednictvím internetu.
- (730) **MEDIA MARKETING SERVICES a.s.**, Bělehradská 299/132, Praha 2, Vinohrady, 12000, CZ
- (740) JUDr. Olga Erhartová, advokátka, Rýznerova 1160/2, Praha 6, Suchdol, 16500

(210) **O-570764**
(220) 23.03.2021
(320) 23.03.2021
(511) 16, 33, 35
(540)

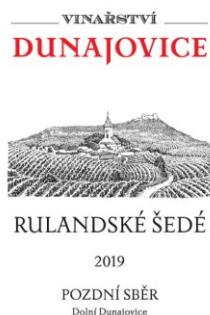

- (510) (16) papírové etikety; (33) víno vyráběné v souladu s podmínkami stanovenými pro užití tradičního výrazu pro víno „pozdní sběr“; (35) propagace, reklama.
- (591) Barevná
- (730) **CHÂTEAU VALTICE - Vinné sklepy Valtice, a.s.**, Vinařská 407, Valtice, 69142, CZ

(210) **O-570774**
(220) 23.03.2021
(320) 23.03.2021
(511) 9, 14, 35
(540)

Tblitz

- (510) (9) chytré hodinky, chytré náramky (měřicí přístroje), sluchátka, telefonní sluchátka, stereo sluchátka, bezdrátová sluchátka, sluchátka k telefonům, zesilovače na sluchátka, pouzdra na sluchátka, sluchátka do uší, komunikační sluchátka s mikrofonem, obousměrné zástrčky pro sluchátka, sluchátka k mobilním telefonům, sluchátka na poslech hudby, sluchátka potlačující okolní hluk, popruhy pro telefonní sluchátka, obaly na telefonní sluchátka, elektronické diáře, elektronické vývěsky, elektronické nástěnky, elektronické digitalizátory, tranzistory (elektronické), elektronické obvody, vlnovody (elektronické), elektronické etikety, audiovizuální a

fotografické přístroje, informační technologie a audiovizuální, multimediální a fotografické přístroje, telefony, bezdrátové telefony, digitální telefony, hlasité telefony, satelitní telefony, mobilní telefony, přenosné telefony, veřejné telefony, domácí telefony, VoIP telefony, pevné telefony, buňkové telefony, audiovizuální přístroje, audiovizuální vyučovací přístroje, počítačové programy a programy videoher, software, počítačový software, aplikační software, elektrické ovladače, laboratorní přístroje na kvašení a fermentaci, chromatografické přístroje pro laboratorní účely, ultrafiltrační membrány pro laboratorní přístroje, vakuové přístroje pro laboratorní použití, laboratorní zařízení a přístroje, vibrační separátory (laboratorní přístroje), laboratorní optické přístroje, destilační přístroje laboratorní, separační přístroje k laboratornímu použití, ultrazvukové čisticí přístroje pro laboratorní použití, ultrazvukové diagnostické přístroje pro laboratorní použití, počítačové kabely, komunikační zařízení, teleskopické držáky na selfie používané jako příslušenství k chytrým telefonům (ruční stativy), přístroje, nástroje a kabely pro elektrický proud, zařízení a příslušenství na zpracování dat (elektrická a mechanická); (14) elektronické hodinky, elektronické budíky, hodinky, kapesní hodinky, dámské hodinky, pozlacené hodinky, hodinky náramkové, přívěskové hodinky, řetízky (hodinky), stopky (hodinky), potápěčské hodinky, sportovní hodinky, quartz hodinky (s křemíkovými krystaly), automatické hodinky; (35) merchandising, reklamní agentury, reklamní, marketingové a propagační služby, zprostředkování obchodů.

(730) **Čížek Antonín**, Harlachera 3319/4, Praha 10, Záběhlice, 10600, CZ

(210) **O-570989**
(220) 01.04.2021
(320) 01.04.2021
(511) 35, 42, 44
(540)

MEDKONTAKT

- (510) (35) sjednávání obchodních smluv za účelem převodu ordinací, sjednávání obchodních smluv za účelem prodeje lékařských praxí, sjednávání obchodních smluv za účelem převodu lékařských praxí, marketing, propagace, sjednávání obchodních smluv pro jiné osoby, administrativní služby, administrativní podpora pro zdravotnická zařízení, aktualizace a údržba údajů v rejstřících, analýza nákladů a cen, externí správa společností, online reklama v počítačové síti, optimalizace návštěvnosti webových stránek, pomoc při řízení obchodní činnosti, poradenské služby pro obchodní vedení, poradenství v oblasti řízení a organizace podniku, poradenství v oblasti řízení obchodní činnosti, poskytování obchodních informací prostřednictvím webových stránek, zpracování počítačových dat a spravování databází, marketingové služby v oblasti správy nemovitostí, logistiky, obchodní administrativa a kancelářské práce, aranžérství a průzkum trhu v souvislosti s uvedenými výrobky a službami pro jiné firmy a zákazníci, rozesílání prospektů, pořizování informačních tiskovin, účetní služby, poradenské komerční služby, inzertní činnost, poskytování pomoci při provozu obchodu, včetně zprostředkování obchodních a souvisejících obchodně personálních záležitostí, kontrola, vedení, vypracování statistických přehledů, poradenství v oblasti organizace a ekonomiky podnikání, poradenské služby při výběru zaměstnání, organizování výstav a veletrhů k reklamním a obchodním účelům, provádění aukcí a dražeb, pronájem kancelářských strojů a zařízení, distribuce zboží k reklamním účelům, vykonávání administrativních prací pomocí výpočetní techniky, zprostředkování nákupu a prodeje v oblasti výpočetní techniky (hardware i software), kopírování nebo rozmnožování dokumentů, dokladů apod., příprava a vyhotovení daňových příznání, pronájem reklamních ploch, půjčování fotokopírovacích strojů, revize účtů (audit), pomoc při celním řízení, zajištění reklamy za účelem prezentace podnikatelů v oblasti vnitrostátní a mezinárodní dopravy, přepravy, zasílatelství a skladističnických zařízení, pronájem prodejních automatů; (42) design internetových stránek a prezentací, webové stránky pro lékaře, webové stránky pro ordinace, výzkum a vývoj nových výrobků, vědecké a technologické služby a s ním spojený výzkum a návrhy, průmyslové analýzy a výzkum, vypracovávání technických zpráv, dobrozdání, expertizy a posudků, technické kreslení, odborné technické poradenství a vypracovávání posudků (v oblasti přírodovědné, architektonické a inženýrské činnosti), expertizy a tvorba předpisů pro provoz a údržbu strojů a zařízení, konstruktérská a projektová činnost, tvorba programového vybavení, návrh a vývoj počítačového hardwaru a softwaru, analýzy chemické, přírodovědný výzkum, průzkum a projektování, konzultační, asistenční, analytické, designérské, vyhodnocovací a programovací služby týkající se počítačového software, firmware, hardware a informačních technologií, konzultace týkající se hodnocení, výběru a zavádění počítačového software, firmware, hardware,

informačních technologií a systému zpracování dat, právních záležitostí, informačních technologií a duševního vlastnictví, a to i prostřednictvím telekomunikačních sítí, dodávkou on-line, Internetem a sítí World Wide Web, webhosting, webdesign, výzkumné služby, kódování a dekódování zabezpečovacích systémů (tvorba software), poradenská činnost v oblasti aplikace výpočetní techniky, v oblasti informatiky, vytváření virtuálních počítačových 3 D animací a modelů, informačních technologií, navrhování a realizace automatizovaných systémů řízení, programátorská činnost, projekce počítačových sítí, pronájem software, instalace, opravy, údržba a servis software, vytváření interaktivních aplikací umožňující předávání a tvorbu grafické podoby prostřednictvím sítí Internet, programování, software - návrhy, převod a konverze počítačových programů a údajů (kromě fyzické konverze), převod a konverze údajů a dokumentů z fyzických médií na elektronická média, tvorba a údržba počítačových stránek WEB pro zákazníky, hostování na počítačových stránkách WEB, instalace počítačových programů, návrh počítačových systémů, programování internetových databázových systémů a internetových aplikací, konstrukce WWW prezentací a řešení WWW serverů, aktualizace a údržba počítačových programů, pronájem času, dat a údajů na přístup do počítačových databází, zhotovování kopií počítačových programů, technické studie v oblasti počítačů a programového vybavení, výzkum, vývoj a tvorba systémů pro elektronické obchodování, včetně příslušného software a hardware, poskytování know-how pro oblast elektronického obchodování a informačních technologií, programování multimediálních aplikací, vytváření interaktivních a grafických programů, počítačové animace a vizualizace, grafický design, zavádění, aktualizace, návrhy, strukturování a programování či jiné vytváření databází, jiných datových systémů a aplikací pro jejich zpracování, včetně jejich poskytování, přístupu k nim a jejich instalace, zavádění, aktualizace a údržby, návrhy, strukturování a programování či jiné vytváření internetových či intranetových počítačových stránek a nástěnek (webpages a websites) a internetových či intranetových aplikací, hostování (poskytování volného prostoru) pro internetové či intranetové informace, stránky a nástěnky (webpages a websites), hostování (poskytování volného prostoru) pro internetové či intranetové aplikace, převod (konverze) počítačových programů, dat či jiných údajů v elektronické podobě z různých formátů do jiných formátů, převod (konverze) dokumentů, dat či jiných údajů z fyzických médií na elektronická média, zálohování dat a informací elektronickými a počítačovými prostředky a prostřednictvím elektronické pošty, poradenství v oblasti výpočetní a informační techniky; (44) zdravotní poradenství, farmaceutické poradenství, zdravotní péče, kosmetické poradenství, služby vizážistů, péče o hygienu a krásu osob, lékařské služby, masáže, masérské služby, regenerační a rekondiční služby v rámci této třídy, pronajímání zdravotních (zdravotnických) zařízení, služby posiloven, fitness služby, služby solárií, provozování sportovních zařízení v rámci této třídy, provozování zařízení sloužících k regeneraci a rekondici, kadeřnické salóny, salóny krásy, implantace vlasů, manikúra, pedikúra, tetování, aromaterapeutické služby, kliniky nebo sanatoria (soukromé), pořádání rekondičních pobytů v rámci této třídy, zdravotnická střediska, zotavovny, útulky (domovy), nemocniční služby, ošetrovatelské služby, veřejné lázně pro hygienické účely, parní lázně, výchova asistenčních psů pro postižené, sociální služby v rámci této třídy, poradenství a péče v rámci integrace handicapovaných lidí, chov zvířat, veterinární pomoc, péče o čistotu domácích zvířat, úprava (česání) zvířat, neurologie (chiropraktika), služby psychologa, léčba toxikomanů, stomatologie, plastická chirurgie, služby porodní asistentky, umělé oplodňování, oplodňování in-vitro, služby optika, fyzioterapie, služby krevní banky, zahradnictví, zahradnické služby, služby v oblasti zahradní architektury, údržba trávníků, rostlinné školky, aranžování květin, léčení stromů, letecké a pozemní rozprašování hnojiv a jiných zemědělských chemických látek, ničení plevele, ničení škůdců v zemědělství, pronájem zemědělských nástrojů a zařízení, veterinární péče, zemědělské, zahradnické a lesnické služby.

(730) **Dubayová Ester Ing.**, U nemocenské pojišťovny 1230/2, Praha 1, Nové Město, 11000, CZ

(740) **DANĚK & PARTNERS** Advokátní a patentová kancelář, Ing. Vilém Daněk Ph.D. LL.M., patentový zástupce, Vinohradská 403/17, Praha 2, Vinohrady, 12000

(210) **O-571022**

(220) 03.04.2021

(320) 03.04.2021

(511) 16, 30, 32

(540)

VLTAVAN

- (510) (16) filtrační materiály z papíru, jednorázové papírové výrobky (ubrusky, kapesníky), lepidla pro kancelářské potřeby nebo pro domácnost, nosiče a dekorační materiály a materiály pro umělce, papír a lepenka, pytle a balicí a obalové materiály a materiály pro skladování, vše z papíru, lepenky nebo z plastů, tiskárenské výrobky, papírnické zboží a vzdělávací potřeby, umělecké předměty a figuríny z papíru a lepenky a architektonické modely z papíru a lepenky; (30) cukr, přírodní sladidla, sladké polevy a náplně, výrobky ze včelích produktů, káva, čaj, kakao a jejich náhražky, led, zmrzliny, mražené jogurty a sorbety, pekárenské výrobky, cukrovinky, čokoláda a zákusky, pekárenské polotovary a jednohubky, soli, chuťové přísady, ochucovačla a koření, zpracované obilí, škrob a produkty z nich vyrobené, pečicí přípravky a droždí; (32) nealkoholické nápoje, odalkoholizované nápoje, přípravky k výrobě nápojů, pivo a pivovarnické výrobky.
- (730) **Brnovar s.r.o.**, Nové sady 988/2, Brno, Staré Brno, 60200, CZ

(210) **O-571023**

(220) 03.04.2021

(320) 03.04.2021

(511) 16, 30, 32

(540)

TUP

- (510) (16) filtrační materiály z papíru, jednorázové papírové výrobky (ubrusky, kapesníky), lepidla pro kancelářské potřeby nebo pro domácnost, nosiče a dekorační materiály a materiály pro umělce, papír a lepenka, pytle a balicí a obalové materiály a materiály pro skladování, vše z papíru, lepenky nebo z plastů, tiskárenské výrobky, papírnické zboží a vzdělávací potřeby, umělecké předměty a figuríny z papíru a lepenky a architektonické modely z papíru a lepenky; (30) cukr, přírodní sladidla, sladké polevy a náplně, výrobky ze včelích produktů, káva, čaj, kakao a jejich náhražky, led, zmrzliny, mražené jogurty a sorbety, pekárenské výrobky, cukrovinky, čokoláda a zákusky, pekárenské polotovary a jednohubky, soli, chuťové přísady, ochucovačla a koření, zpracované obilí, škrob a produkty z nich vyrobené, pečicí přípravky a droždí; (32) nealkoholické nápoje, odalkoholizované nápoje, přípravky k výrobě nápojů, pivo a pivovarnické výrobky.
- (730) **Brnovar s.r.o.**, Nové sady 988/2, Brno, Staré Brno, 60200, CZ

(210) **O-571024**

(220) 03.04.2021

(320) 03.04.2021

(511) 16, 30, 32

(540)

Starozdroj

- (510) (16) filtrační materiály z papíru, jednorázové papírové výrobky (ubrusky, kapesníky), lepidla pro kancelářské potřeby nebo pro domácnost, nosiče a dekorační materiály a materiály pro umělce, papír a lepenka, pytle a balicí a obalové materiály a materiály pro skladování, vše z papíru, lepenky nebo z plastů, tiskárenské výrobky, papírnické zboží a vzdělávací potřeby, umělecké předměty a figuríny z papíru a lepenky a architektonické modely z papíru a lepenky; (30) cukr, přírodní sladidla, sladké polevy a náplně, výrobky ze včelích produktů, káva, čaj, kakao a jejich náhražky, led, zmrzliny, mražené jogurty a sorbety, pekárenské výrobky, cukrovinky, čokoláda a zákusky, pekárenské polotovary a jednohubky, soli, chuťové přísady, ochucovačla a koření, zpracované obilí, škrob a produkty z nich vyrobené, pečicí přípravky a droždí; (32) nealkoholické nápoje, odalkoholizované nápoje, přípravky k výrobě nápojů, pivo a pivovarnické výrobky.
- (730) **Brnovar s.r.o.**, Nové sady 988/2, Brno, Staré Brno, 60200, CZ

(210) **O-571126**

(220) 08.04.2021

(320) 08.04.2021

(511) 16, 18, 24, 25, 28, 41

(540)

smislli

(510) (16) pytle a balicí a obalové materiály a materiály pro skladování z papíru, lepenky nebo z plastů, papírové a kartónové krabice, prázdné karty, karty, vyučovací pomůcky a potřeby, tiskárenské výrobky, papírnické zboží a vzdělávací potřeby, učební a výukové pomůcky s výjimkou přístrojů, učební pomůcky [s výjimkou zařízení], malby (obrazy) zarámované nebo nezarámované, vodové barvy (hotové malby), dárkové tašky, papírnické zboží, šablony [papírnické zboží], oznámení [papírnické zboží], samolepky [papírnické zboží], obaly [papírnické zboží], obálky [papírnické zboží], potištené papírnické zboží, školní potřeby [papírnické zboží], dřevitá lepenka [papírnické zboží], kancelářské potřeby, tištěné vyučovací pomůcky; (18) zavazadla, cestovní tašky, peněženky a ostatní tašky, batůžky, stahovací batůžky, batohy, školní batohy, turistické batohy, batohy turistické, malé batohy/ ruksaky, batohy s kolečky, batohy na kolečkách, cestovní tašky, plážové tašky, přebalovací tašky, víkendové tašky, toaletní tašky, plátěné tašky, nákupní tašky, pracovní tašky, kufříky; (24) textilie, vlněné textilie, moleskin [textilie], krajkové textilie, látky; (25) výbavičky pro novorozence, čepice, pletené čepice, vlněné čepice, sportovní čepice, baseballové čepice, cyklistické čepice; (28) vzdělávací hračky, dětské hračky, akční hračky, hračky, sněhové koule (hračky), vánoční stromky jako hračky, drobné zvukové hračky na večírky, hračky do adventního kalendáře, hry rozvíjející dovednosti a akční hry, zařízení na hry, vánoční ozdoby, hrací ozdoby na vánoční stromek, ozdoby a dekorace na vánoční stromky, slavnostní ozdoby, ozdoby na večírky a umělé vánoční stromky, hrací karty, sportovní potřeby a vybavení, víceúčelové hračky pro děti, hračky pro rozvoj dětí, vícefunkční hračky pro miminka, skládací hračky (řemeslné) prodávané v sadách, mechanické hračky, kojenecké hračky pro dětské postýlky, podložky na hraní obsahující dětské hračky, dřevěné hračky, dřevěné kostky na stavění (hračky); (41) výchova, vzdělávání, zábava a sportovní činnost, poskytování vzdělání, poskytování školení a vzdělání, poskytování informací týkajících se vzdělání, vzdělávací služby, vzdělávací služby poskytované dětem, služby dětských školek (vzdělávací), vzdělávací služby poskytované školou, výuka, výuka jazyků, sportovní výuka, soukromá výuka, letní tábory (zábava a výuka), služby v oblasti zábavy pro děti, předškolní výchova, služby v oblasti vzdělávání, zábavy a sportu, organizování vyučovacích činností, vzdělávací a školící služby, služby odborného vzdělání.

(730) **Baby Academia s.r.o.**, U Velkého rybníka 2219/115, Plzeň, Bolevec, 32300, CZ

(210) **O-571128**

(220) 08.04.2021

(320) 08.04.2021

(511) 20, 35, 40

(540)

BORNEO

(510) (20) matrace, postelové matrace, pěnové matrace, pružinové matrace, ohnivzdorné matrace, latexové matrace, rámy na matrace, molitanové kempinkové matrace, podložky na matrace, podložky pro matrace, matrace (jiné než porodnické), přenosné matrace do automobilů, lůžka s pružinovými matracemi, matrace vyrobené z pružného dřeva, postele a lůžka, lůžkoviny, matrace, polštáře a podušky, čela postelí, cestovní polštáře, cestovní dětské postýlky, dětské podložky na spaní, dětské postele, dětské postýlky, kovové kostry postelí, kovové rámy postelí, latexové polštáře, nekovové doplňky na postele, nekovové pružiny do lůžek, nemocniční postele, ozdobné polštářky, péřové lůžkoviny, podhlavníky, podložky na spaní, podložky na spaní pro děti [polštáře nebo matrace], podušky pro domácí zvířata, polštáře (dekorační), polštáře k podpírání hlavy, polštáře na podložení krku, polštáře (na spaní), polštáře pro domácí zvířata, polštáře z paměťové pěny, postele, postele s úložným prostorem, postele ze dřeva, postelové rámy, postelové rošty, postýlky pro děti; (35) maloobchod a velkoobchod s výše uvedenými výrobky ve tř. 20, propagační činnost, reklama on-line, pomoc při řízení obchodní činnosti, obchodní administrativní práce, kancelářské práce, rozšiřování reklamních materiálů zákazníkům (letáky, prospekty, katalogy), vydávání reklamních tiskovin, vlastní internetový obchod s výrobky uvedenými výše ve třídě 20 na různých doménách; (40) zakázková výroba nábytku a matrace.

(730) **M.D. OMEGA INVEST, s.r.o.**, Na Poříčním právu 1914/6, Praha 2, Nové Město, 12800, CZ

(210) **O-571136**

(220) 08.04.2021

(320) 08.04.2021

(511) 20, 35, 40

(540)

KONSUL

(510) (20) matrace, postelové matrace, pěnové matrace, pružinové matrace, ohnivzdorné matrace, latexové matrace, rámy na matrace, molitanové kempinkové matrace, podložky na matrace, podložky pro matrace, matrace (jiné než porodnické), přenosné matrace do automobilů, lůžka s pružinovými matracemi, matrace vyrobené z pružného dřeva, postele a lůžka, lůžkoviny, matrace, polštáře a podušky, čela postelí, cestovní polštáře, cestovní dětské postýlky, dětské podložky na spaní, dětské postele, dětské postýlky, kovové kostry postelí, kovové rámy postelí, latexové polštáře, nekovové doplňky na postele, nekovové pružiny do lůžek, nemocniční postele, ozdobné polštářky, péřové lůžkoviny, podhlavníky, podložky na spaní, podložky na spaní pro děti [polštáře nebo matrace], podušky pro domácí zvířata, polštáře (dekorační), polštáře k podpírání hlavy, polštáře na podložení krku, polštáře (na spaní), polštáře pro domácí zvířata, polštáře z paměťové pěny, postele, postele s úložným prostorem, postele ze dřeva, postelové rámy, postelové rošty, postýlky pro děti; (35) maloobchod a velkoobchod s výše uvedenými výrobky ve tř. 20, propagační činnost, reklama on-line, pomoc při řízení obchodní činnosti, obchodní administrativní práce, kancelářské práce, rozšiřování reklamních materiálů zákazníkům (letáky, prospekty, katalogy), vydávání reklamních tiskovin, vlastní internetový obchod s výrobky uvedenými výše ve třídě 20 na různých doménách; (40) zakázková výroba nábytku a matrací.

(730) **M.D. OMEGA INVEST, s.r.o.**, Na Poříčním právu 1914/6, Praha 2, Nové Město, 12800, CZ

(210) **O-571156**

(220) 06.05.2021

(320) 06.05.2021

(511) 25, 35, 37

(540)



**INFINITY
WORKS**

(510) (25) neformální oblečení, sportovní oblečení, oblečení pro volný čas; (35) merchandising, reklama a marketing, propagace a reklama, maloobchodní prodej oblečení, velkoobchodní prodej oblečení; (37) vozidla (údržba), montáž částí pro vozidla, instalace součástek pro vozidla, instalace příslušenství pro vozidla, antikorozní nátěry pro vozidla (aplikace), údržba vozidla, servis a oprava motorových vozidel (údržba a opravy), opravy brzdových systémů pro vozidla, opravy spojek pro pozemní vozidla, seřízení motorů pro motorová vozidla, asistence v případě poruchy vozidla (opravy), opravy a údržba motorů pro motorová vozidla, údržba součástí a příslušenství pro komerční motorová vozidla.

(730) **Nguyen Duc Viet**, 199, Braňany, 43522, CZ

(210) **O-571159**
(220) 09.04.2021
(320) 09.04.2021
(511) 24, 35, 40
(540)



Dr. JEKYLL & Mr. HYDE

(510) (24) tkaniny, pokrývky ložní a stolní (ne z papíru); (35) inzertní a reklamní činnost; (40) šití látek, potisk látek.
(730) **Němcová Květoslava**, Lerchova 306/14, Brno, Stránice, 60200, CZ

(210) **O-571338**
(220) 15.04.2021
(320) 15.04.2021
(511) 35, 41, 43
(540)

Moře u Mělníka

(510) (35) pořádání a vedení veletrhů, příprava a pořádání výstavních veletrhů, propagace a pořádání obchodních veletrhů, vedení veletrhů a výstav pro reklamní účely, předváděcí akce a výstavy pro reklamní a obchodní účely, reklamní, marketingové a propagační služby, propagace a reklama, propagace a styk s veřejností, reklama a marketing online webových stránek, zprostředkování propagace, propagace koncertů (reklama), reklama online, online reklama prostřednictvím počítačových komunikačních sítí, včetně online reklamy na počítačové síti, šíření reklamních materiálů (prospekty, brožury a tiskoviny); (41) organizování festivalů, organizování festivalů pro zábavní účely, organizování festivalů pro rekreační účely, organizování festivalů pro kulturní účely, organizování festivalů pro vzdělávací účely, pořizování audio nahrávek (služby), služby v oblasti vzdělávání, zábavy a sportu, zvuková, obrazová a multimediální produkce a fotografie, produkce divadelních představení, organizování, produkce a uvádění divadelních představení, služby v oblasti živých vystoupení, audiovizuální ukázkové prezentace, výroba audiovizuálních prezentací, výroba audiovizuálních nahrávek, organizování zábavních a kulturních akcí, zábavní veletrhy; (43) restaurace, restaurace s odnosem jídel s sebou, restaurace rychlého občerstvení (služby), restaurace (služby), poskytování jídla a nápojů, restaurační služby v oblasti rychlého občerstvení.
(730) **Food Event, s.r.o.**, Kaprova 42/14, Praha 1, Staré Město, 11000, CZ

(210) **O-571370**
(220) 16.04.2021
(320) 16.04.2021
(511) 9, 41, 44
(540)



(510) (9) elektronické publikace ke stažení, elektronické databáze, elektronické databáze nahrané na počítačových médiích, databáze obchodních kontaktů, systémy na zpracování dat, softwarové a mobilní aplikace (ke stažení), multimediální aplikace; (41) vzdělávání, koučink, personální koučink (školení), služby obchodního mentoringu, pořádání a řízení školení,

poskytování online vzdělávání z počítačové databáze nebo prostřednictvím internetu nebo extranetů, pořádání a zajišťování odborných tematických seminářů, eventů, workshopů a konferencí, vzdělávací informace, poskytování on-line textových, video, audio a multimediálních programů (vzdělávání), on-line deníky, a to psaní textů a publikování textů, s výjimkou reklamních textů, elektronické publikace knih a periodik on-line, psaní blogu, konzultační služby vztahující se k finančnímu vzdělávání; (44) základy psychohygieny (psychoterapeutické služby), terapie technikou neurolingvistického programování, holistická psychoterapie, psychosomatické poradenství, hodnocení osobnosti (služby v oblasti duševního zdraví), služby v oblasti biohackingu (práce s myslí, tělem a duchem).

(730) **Nutil Tomáš Ing.**, Podskalská 295/4, Praha 2, Nové Město, 12800, CZ
(740) **zaeRkovo s.r.o.**, Vršovická 478/51, Praha 10, Vršovice, 10100

(210) **O-571373**
(220) 16.04.2021
(320) 16.04.2021
(511) 9, 11, 35
(540)

Nech mi ještě svítit

(510) (9) přístroje a nástroje pro řízení rozvodu elektrického proudu, přístroje na dálkové ovládání pro ovládání osvětlení, telekomunikační přístroje a nástroje, elektrické a elektronické přístroje vytvářející efekty pro hudební nástroje, elektrické a elektronické prvky, spojky pro vedení (elektrické), materiály pro elektrická vedení (vodiče, kabely), audiovizuální a fotografické přístroje, barevné filtry do monitorů s displejem z tekutých krystalů (LCD), elektronické digitalizátory, elektronické interaktivní tabule, elektronické zesilovače, indikační světla pro telekomunikační přístroje, interaktivní terminály vybavené dotykovou obrazovkou, optické přijímače, optické vysílače, optické zesilovače, optické zvětšovače, panely s displeji z tenkovrstvých tranzistorů a tekutých krystalů (TFT-LCD), přístroje na sběr dat, přístroje na uchování dat, rádiová zařízení a přístroje, signální kabely pro zařízení informačních technologií, pro audiovizuální zařízení a pro telekomunikace, elektrické filtry, adaptéry, čtečky karet, doplňky nástěnných světel (vypínače), dotykové panely, dotykové přepínače (elektrické), dotykové vypínače, elektrické otočné přepínače, elektrické pojistky, elektrické přijímače, elektrické spínače, elektrické spínače směrových světel, elektrické spojky, svorky, konektory, elektrické tlumiče světla (reostaty), elektrické vypínače a spínače, elektrické zaslepovací zásuvky, elektrické zástrčky, elektrické zásuvky, elektronické součásti, elektronické spínače citlivé na dotek, koncové spínače, napájecí zdroje pro led, odbočné krabice, odbočné skříňné (elektrické), omezovače elektrického proudu, přepínače fází, přepínače (elektrické), přepínače stmívačů, redukce (adaptéry na kabely), redukce v podobě elektrických adaptérů, regulátory osvětlení, spínače, spínače elektrického osvětlení, elektronická světelná ukazovátka, laserová zařízení, jiná než pro lékařské použití, laserové diody, světelná ukazovátka, přístroje a nástroje vědecké, námořní, geodetické, fotografické, filmové, optické, přístroje pro vážení, měření, signalizaci, kontrolu (inspekci), záchranu a přístroje pro vyučování, přístroje a nástroje pro vedení, přepínání, přeměnu, akumulaci, regulaci nebo řízení elektrického proudu, přístroje pro záznam, převod, reprodukci zvuku nebo obrazu, nosiče dat magnetické, záznamové disky, kompaktní disky, DVD a ostatní digitální záznamové nosiče, ústrojí pro přístroje na mince, pokladny registrační, kalkulačky, zařízení na zpracování dat, počítače, počítačový software, hasicí a požární přístroje, požární hlásiče, přístroje, nástroje a kabely pro oblast elektřiny, fotovoltaická zařízení, elektrické a elektronické prvky, kabely a dráty, elektrické obvody a deskové obvody, elektroinstalační příslušenství, zejména prodlužovací kabely, dráty a připojovací kabely, rozdvójky, zásuvky, zástrčky, napájecí zdroje, transformátory, zdrojové transformátory, pohybová čidla, domovní zvonky, programátory, svorkovnice, relé, jističe, elektrické přípojky, kolektory, časované spínače a elektrické ovládací a rozvodné prvky, elektrické pojistky, spojky, připojovací svorky, elektrické baterie a cívký, akumulátory, nabíječky akumulátorů, pozorovací kamery, vnitřní telefony, domácí videotelefony, elektrické články, elektronky, optické přístroje, zvětšovače a korektory, optické zvětšovače, bezpečnostní, zabezpečovací, ochranná a signalizační zařízení, alarmy, poplašná zařízení a výstražná zařízení, zařízení pro kontrolu vstupu, signalizační přístroje, ochranná a bezpečnostní prostředky, navigační, řídicí, sledovací, zaměřovací a kartografická zařízení, měřicí, detekční a monitorovací přístroje, indikátory a ovladače, čidla a detektory, hlásiče, senzory pohybu, přístroje na testování a kontrolu kvality, přístroje na měření, počítání, usměrňování a kalibraci, přístroje a zařízení na zaznamenání a registraci dat, přístroje na měření času (nikoliv hodiny a hodinky), přístroje na měření hmotnosti, přístroje na

měření vzdálenosti a velikosti, přístroje na měření teploty, přístroje na měření elektřiny, ovladače (regulátory), vědecké výzkumné a laboratorní přístroje, přístroje pro vyučování a simulátory, světelné firemní štíty a reklamy s příslušnými přístroji, elektrické, televizní, telefonní zásuvky, zástrčky a spojky, zásuvky na antény, elektrické zaslepovací zásuvky, zásuvky konektorů (elektrické), kryty na elektrické zásuvky, skříně na elektrické zásuvky, spínače, a to elektrické, magnetické, elektromagnetické, telekomunikační, ruťové spínače, vysokofrekvenční, tepelné a teplotní, optické, časové, teplotní, spínače elektrického osvětlení a elektrického proudu, spínače regulující vlhkost, spínače mechanické, spínače senzorů, koncové spínače, pákové spínače hladinové spínače, odbočné spínače, prodlužovací kabely, elektrické prodlužovací kabely a jejich díly a doplňky, konektory, spojovací a zásuvkové konektory, optické konektory, elektrické konektory; (11) architektonická svítidla, architektonická svítidla svítící vzhůru k zapuštění do země, architektonická vysoce intenzivní (hit) výbojková svítidla, barevné filtry pro osvětlovací přístroje, baterky (elektrické svítilny), baterky (kapesní svítilny), bezpečnostní lampy, bezpečnostní osvětlení, bezpečnostní osvětlení s tepelným senzorem, bezpečnostní osvětlení s infračerveným senzorem, bezpečnostní osvětlení s pohybovým senzorem, bezpečnostního osvětlení na fotobuňky, bodová elektrická stropní svítidla, bodová světla na osvětlení domácností, bodové reflektory, čelové svítilny, čtecí lampičky, čtecí lampičky do vozidel, čtecí lampičky k uchycení na knihu, dekorativní elektrické světelné přístroje a zařízení, dekorativní osvětlení, doplňky elektrického osvětlení, doplňky osvětlení, elektrická interiérová světelná zařízení, elektrická osvětlení, elektrická slavnostní osvětlení, elektrická svítidla, elektrická a žhavicí lampy, elektrické lampiony, elektrické lampy na osvětlení interiéru, elektrické lampy na venkovní osvětlení, elektrické lustry, elektrické noční osvětlení, elektrické osvětlení na slavnostní výzdobu, elektrické světelné řetězy, elektrické světelné zdroje (žárovky, zářivky), elektrické žárovky, elektroluminiscenční diody (led) světelné přístroje a zařízení, filtry do osvětlovacích přístrojů, halogenová svítidla, halogenové žárovky, halogenové lampy, infračervená svítidla, interiérová elektrická svítidla, lampy a světla, laserové projektory, lustry, nástěnná světla, noční osvětlení (s výjimkou svíček), nouzová světla, osvětlení, osvětlení navozující náladu, osvětlení k vystavovací účelům, osvětlovací panely, osvětlovací přístroje a zařízení, pouliční lampy, přenosné lampiony, reflektorové žárovky, reflektory, reflektory do zařízení na osvětlení velkých ploch, rozptylovače světla (difuzéry), samosvítící světelné zdroje, stojací lampy, stolní lampy, stroboskopická světla (světelné efekty), stroboskopická světla pro diskotéky, stroboskopická světla (na světelné efekty), stroboskopická světla (na dekoraci), stropní světla, přístroje pro osvětlení, topení, výrobu páry, pro vaření, přístroje chladicí, pro sušení, ventilaci, rozvod vody a sanitární zařízení, osvětlovací zařízení včetně osvětlovacích těles, žárovek všeho druhu ve třídě 11, zářivek, výbojek ve třídě 11, svítících reklam, svítících tlačítek, kapesní svítilny, elektrické a bezpečnostní osvětlení, venkovní a pouliční osvětlení, osvětlení zahrad, nouzové osvětlení, dekorativní osvětlení, osvětlení jako bezpečnostní systémy, zařízení na pouliční osvětlení, elektrické jednotky pásového osvětlení, osvětlení k vystavovacím účelům, bezpečnostní osvětlení s tepelným senzorem, reflektory do zařízení na osvětlení velkých ploch, světla pro nepřímé osvětlení, přenosná osvětlovací zařízení, solární řetězec světla, světelné spotřebiče a osvětlovací zařízení, příslušenství a doplňky k osvětlení, přístroje a zařízení na osvětlení filmových scén, doplňky elektrického osvětlení k použití na nebezpečných místech, vlákna k osvětlení, topná zařízení, elektrické krby, přístroje a zařízení pro chlazení ve třídě 11, větrací zařízení, klimatizace, zařízení pro úpravu nebo čištění vzduchu, ventilátory, ventilátorové větráky, ventilátory na klimatizaci, kondenzátory ventilátorů, topné rohože; (35) aktualizace reklamních materiálů, analýza reakce na reklamu a výzkumu trhu, cílený marketing, digitální reklamní služby, informační služby vztahující se k reklamě, internetový marketing, inzertní služby poskytované přes internet, kompilování reklam k použití na internetových webových stránkách, marketingové služby, marketingové služby poskytované prostřednictvím digitálních sítí, marketingové služby ve vyhledávacích, modeling pro reklamní účely nebo podporu prodeje, obchodně-propagační služby, obchodní marketingové služby, obchodní propagace, reklama, on-line propagace počítačových sítí a webových stránek, online reklamní a marketingové služby, podpora prodeje, pořádání a řízení reklamních akcí, předváděcí akce a výstavy pro reklamní a obchodní účely, prezentace firem na internetu a v jiných médiích, přímý marketing, příprava a pořádání marketingových akcí, příprava a umístění reklam, publikování reklamních, inzertních, propagačních textů, reklama online, reklama v časopisech, reklamní materiály (příprava), reklamní služby týkající se prodeje zboží, maloobchodní prodej audiovizuálního zařízení, maloobchodní prodej kovového zboží, maloobchodní prodej světla, maloobchodní prodej v oblasti audiovizuálního vybavení, maloobchodní

služby v oblasti domácích elektrických zařízení, velkoobchodní prodej světla, velkoobchodní prodej kovového zboží, velkoobchodní služby zaměřené na domácí elektrická zařízení, maloobchodní a velkoobchodní služby, zprostředkování interaktivního obchodu pomocí globálních komunikačních sítí (internet), shromáždění různých zboží pro třetí osoby (kromě jejich přepravy) za účelem umožnění spotřebitelům, aby si tyto výrobky mohli pohodlně prohlížet a nakupovat, maloobchod a velkoobchod, online objednávkové služby a elektronický obchod prostřednictvím internetu (on-line-shop), vše výše uvedené s následujícími výrobky: chemické výrobky určené pro průmysl, vědu a fotografii, jakož i pro zemědělství, zahradnictví a lesnictví, umělé pryskyřice v surovém stavu, plastické hmoty v surovém stavu, hnojiva pro půdu, hasící přístroje (složení), prostředky pro kalení a letování kovů, chemické výrobky určené ke konzervování potravin, tříslicí materiály, lepidla pro průmysl, barvy, nátěry, laky, ochranné výrobky proti korozi a proti deteriorizaci dřeva, barviva, mořidla, přírodní pryskyřice v surovém stavu, kovy listkové a práškové pro malíře, dekoratéry a umělce, přípravky pro bělení a jiné prací prostředky, přípravky pro čištění, leštění, odmašťování a broušení, mýdla, parfumerie, vonné oleje, kosmetika, vlasové vody (lotions), zubní pasty, průmyslové oleje a tuky, mazadla, výrobky pro pohlcování, zavlažování a vázání prachu, paliva včetně benzínu pro motory a osvětlovací látky, svíčky a knoty, farmaceutické a veterinářské výrobky, hygienické výrobky pro léčebné účely, dietní potraviny a dietetické přípravky pro léčebné nebo veterinární účely, potravní doplňky pro lidskou potřebu a pro zvířata, náplasti, obvazový materiál, materiály pro plombování zubů a pro zubní otisky, dezinfekční přípravky, výrobky pro hubení škodlivých zvířat, fungicidy, herbicidy, obecné kovy a jejich slitiny, kovové stavební materiály, kovové stavební materiály přenosné, kovové materiály pro železnice, kovové kabely a dráty neelektrické, kovové potřeby zámečnické a klempířské, kovové trubky, sejfy, rudy, obráběcí stroje, motory (s výjimkou motorů pro pozemní vozidla), spojky a transmisní zařízení mimo ty, které jsou pro pozemní vozidla, zemědělské nástroje, kromě nástrojů poháněných ručně, lihně pro vejce, prodejní automaty, nářadí a nástroje s ručním pohonem, nože, vidličky a lžíce, sečné zbraně, britvy, přístroje a nástroje vědecké, námořní, geodetické, fotografické, filmové, optické, přístroje pro vážení, měření, signalizaci, kontrolu (inspekci), záchranu a přístroje pro vyučování, přístroje a nástroje pro vedení, přepínání, přeměnu, akumulaci, regulaci nebo řízení elektrického proudu, přístroje pro záznam, převod, reprodukci zvuku nebo obrazu, nosiče dat magnetické, záznamové disky, kompaktní disky, DVD a ostatní digitální záznamové nosiče, ústrojí pro přístroje na mince, pokladny registrační, kalkulačky, zařízení na zpracování dat, počítače, počítačový software, hasící přístroje, přístroje a nástroje chirurgické, zubní a veterinářské, umělé údy, oči a zuby, ortopedické potřeby, materiál na sešívání ran, přístroje pro osvětlení, topení, výrobu páry, pro vaření, přístroje chladicí, pro sušení, ventilaci, rozvod vody a sanitární zařízení, vozidla, dopravní prostředky pozemní, vzdušné nebo vodní, střelné zbraně, střelivo (munice) a střely, výbušniny, ohňostroje, vzácné kovy a jejich slitiny, pozlacené nebo postříbřené výrobky, klenoty, bižuterie, drahokamy, hodinářské potřeby a chronometrické přístroje, hudební nástroje, papír, lepenka, tiskárenské výrobky, potřeby pro knižní vazby, fotografie, papírenské zboží, lepidla pro papírenství nebo domácnost, materiál pro umělce, štetce, psací stroje a kancelářské potřeby (vyjímaje nábytek), učební a vyučovací pomůcky s výjimkou přístrojů, plastické obaly, tiskařské typy, štočky, kaučuk, gutaperča, guma, azbest, slída, polotovary z plastických hmot, materiály těsnící, ucpávací a izolační, ohebné trubky nekovové, kůže a její imitace, dřevěné výrobky, usně, kufrý a cestovní tašky, deštníky a slunečníky, vycházkové hole, biče, jezdecké postroje a sedla, stavební materiály nekovové, neohébné trubky nekovové pro stavebnictví, asfalt, smůla, přenosné konstrukce nekovové, nekovové pomníky, nábytek, zrcadla, rámy, dřevěné výrobky, výrobky z přírodních materiálů zejména ze slonoviny, želvoviny, jantaru, perleti, mořské pěny a jejich náhražek, pomůcky a nádoby pro kuchyň, hřebeny a mycí houby, kartáče (s výjimkou štětců), materiály pro výrobu kartáčů, čistící potřeby, drátky na čištění parket, sklo surové nebo opracované (s výjimkou stavebního skla), sklo, porcelán a majolika, lana, provazy, sítky, stany, plachty, plachtoviny, pytle, materiál na vycpávky (s výjimkou kaučuku nebo plastických hmot), textilní materiály ze surových vláken, vlákna pro textilní účely, textil a textilní zboží, povlečení, ubrusy, oděvy, obuv, kloboučnické zboží, krajky a vyšívky, stuhu a tkaničky, knoflíky, háčky a očka, poutka - galanterie, špendlíky a jehly, umělé květiny, koberce, rohožky, rohože, linoleum a jiné obklady podlah, tapety na stěny nikoliv textilní, hry, hračky, potřeby pro gymnastiku a sport, vánoční ozdoby, maso, ryby, drůbež a zvěřina, masové výtahy, konzervované, mražené, sušené a vařené ovoce a zelenina, želé, džemy, kompoty, vejce, mléko a mléčné výrobky, jedlé oleje a tuky, káva, čaj, kakao a kávové náhražky, rýže, tapioka a ságo, mouka a obilninové

přípravky, chléb, pečivo a cukrovinky, polevy, cukr, med, melasa, droždí, prášek do pečiva, sůl, hořčice, ocet, omáčky (chuťové přísady), koření, zmrzlina, zrní a zemědělské, zahradnické a lesní produkty, živá zvířata, čerstvé ovoce a zelenina, semena, rostliny a květiny, krmiva pro zvířata, slad, piva, minerální vody, šumivé nápoje a jiné nápoje nealkoholické, nápoje a šťávy ovocné, sirupy a jiné přípravky k zhotovení nápojů, alkoholické nápoje (s výjimkou pív), tabák, potřeby pro kuřáky, zápalky, rozšiřování vzorků zboží, obchodní pomoc v oblasti svítidel a osvětlovací techniky, vše v rámci této třídy, vypracování statistických přehledů, poradenství v oblasti organizace a ekonomiky podnikání, marketing, průzkum a analýzy trhů, distribuce zboží k reklamním účelům, rozmnožování dokumentů, direct mailing, on-line reklama na datové komunikační síti, on-line inzerce, zajištění a realizace reklamních kampaní, předváděcí činnost pro obchodní a reklamní účely, služby dovozní a vývozní.

- (730) **Donoci s.r.o.**, Pražská 2532/4, Blansko, 67801, CZ
(740) Advokátní kancelář, Mgr. Petr Žižka, Mgr. Petr Žižka, Sedláčkova 209/16, Plzeň, Vnitřní Město, 30100

(210) **O-571388**

- (220) 18.04.2021
(320) 18.04.2021
(511) 35, 38, 41, 44
(540)

Apavision

(510) (35) zprostředkovatelství v oblasti obchodu s farmaceutickými výrobky, propagační, marketingová, reklamní a inzertní činnost, online inzerce, elektronické reklamní služby, tvorba propagačních materiálů, personální poradenství, pomoc při naboru zaměstnanců, rozšiřování reklamních textů, organizace obchodních veletrhů a výstav pro obchodní či reklamní účely, poskytování obchodních nebo podnikatelských informací, pomoc při řízení obchodní činnosti, marketing, průzkum a analýza trhu, odborné obchodní a organizační poradenství, ekonomické a obchodní prognózy, zprostředkování obchodních kontaktů, prezentace uživatelů na stránkách World Wide Web v počítačové síti Internet, komerční využití Internetu v oblastech komerčních internetových médií a vyhledávacích služeb, vše v oblasti farmacie, zdravotnictví a lékárenství; (38) podcasting, šíření elektronických časopisů, tiskovin, periodik a knih v elektronické podobě, šíření a přenos inzerce a reklamy, vše prostřednictvím počítačových sítí, datových sítí a mobilních telekomunikačních síťových služeb včetně Internetu, výměna a šíření zpráv a informací, služby zabezpečující audiovizuální komunikaci prostřednictvím informačních a telekomunikačních sítí, telekonferenční a videokonferenční služby, vše v oblasti farmacie, zdravotnictví a lékárenství; (41) nakladatelské a vydavatelské služby, audio a video produkce, nahrávání a produkce zvukových a obrazových záznamů, zejména rozhovorů, diskuzí, kongresů, konferencí, kurzů, školení, vydávání elektronických periodik, novin a knih (v tištěné i online podobě), zabezpečování obrazových a zvukových záznamů, tvorba audiovizuálních programů, koučink a vzdělávání, poradenství pro volbu povolání, korespondenční kurzy, kurzy a školení, semináře, konference, kongresy, symposia a výstavy včetně jejich pořádání, organizace a vedení, odborná diskuzní a vzdělávací platforma (vše v prezenční, online i distanční formě), služby reportérů (zpravodajství), obrazové zpravodajství a fotografování, vše v oblasti farmacie, zdravotnictví a lékárenství; (44) farmaceutické odborné poradenství, telemedicinské služby, lékárenské poradenství a příprava receptů lékárníky, dietní a nutriční poradenství, zprostředkování informačních služeb, zprostředkování informačních zpravodajských materiálů, vše v oblasti farmacie, zdravotnictví a lékárenství.

- (730) **Dočkal Martin PharmDr.**, V Mokřínách 655/17, Plzeň, Újezd, 31200, CZ

(210) **O-571414**

- (220) 19.04.2021
(320) 19.04.2021
(511) 35, 41
(540)



(510) (35) propagace hudebních koncertů, propagace koncertů (inzerce), propagace mimořádných akcí, rozšiřování propagačních letáků, reklama, marketing a propagační služby, šíření reklamních a propagačních materiálů, pořádání propagačních akcí pomocí audiovizuálních médií, divadelní castingové agentury; (41) hudební vzdělávání, hudební koncerty, hudební produkce, živé hudební koncerty, vydávání hudebních textů, režie hudebních představení, výroba hudebních nahrávek, uvádění hudebních představení, uvádění hudebních koncertů, pořádání hudebních akcí, organizování hudebních soutěží, vydávání hudebních děl, služby hudebního vydavatelství, prezentace hudebních vystoupení, produkce hudebních vystoupení, produkce hudebních koncertů, hudební koncerty prostřednictvím rádia, hudební a pěvecká vystoupení, zábavní služby poskytované hudebníky, umělecké vedení hudebních vystoupení, pořádání hudebních koncertů televizi, organizování živých hudebních vystoupení, živá vystoupení hudebního divadla, taneční, hudební a dramatická vystoupení, organizování vizuální a hudební zábavy, pobavení, organizování zábavy, zábava pro hosty, pořádání zábavních show, zábava poskytovaná prostřednictvím internetu, zábavní služby poskytované zpěváky, zábavní služby ve formě organizování a pořádání společenských zábavních akcí, organizování zábavy na svatebních oslavách a narozeninových oslavách, plánování a organizace večírků (zábava), pořádání festivalů pro zábavní účely, zábavní služby na okružních plavbách, zábavní služby poskytované na diskotékách, zábavní služby poskytované vystupujícími umělci, produkce živých televizních zábavních programů, produkce zábavních představení s tanečníky, organizování zábavních a kulturních akcí, poskytování zábavních služeb pro děti, služby v oblasti živé hudební zábavy, služby zábavní agentury, agentury zajišťující rezervaci zábavy, služby nahrávacího studia.

- (591) Barevná
(730) **Vít Ladislav**, Marie Kudeřikové 3844/4, Brno, Židenice, 63600, CZ
(740) Mgr. PETR ŽIŽKA, LL.M., advokátní kancelář, Mgr. Petr Žižka LL.M., Sedláčkova 209/16, Plzeň, Vnitřní Město, 30100

(210) **O-571415**

- (220) 19.04.2021
(320) 19.04.2021
(511) 25, 35, 41
(540)



(510) (25) taneční kostýmy, taneční obuv, taneční oblečení, punčochy pro tanečnický a gymnastický; (35) reklamní, marketingové a propagační služby, propagace mimořádných akcí, rozšiřování propagačních letáků, propagace sportovních soutěží a akcí, šíření reklamních a propagačních materiálů, příprava a pořádání propagačních akcí, losování cen (organizování) pro účely propagace, zprostředkovatelské služby pro propagaci sportovních osobností, propagační management osobností z oblasti sportu; (41) služby v oblasti vzdělávání, zábavy a sportu, organizace tanečních akcí, organizace

kulturních, zábavních a sportovních akcí, organizování tanečních soutěží, organizování rekreačních soutěží, organizování závodních soutěží, pořádání a vedení soutěží, taneční studia, taneční školy, mužská taneční vystoupení, živá taneční vystoupení, služby tanečního klubu, uvádění tanečních vystoupení, zajišťování, provozování a poskytování tanečních sálů, služby tanečního sálu, poskytování tanečních prostor, prezentace živých tanečních vystoupení, vzdělávací služby zaměřené na tanec, zařízení pro aerobik a tanec, taneční, hudební a dramatická vystoupení, zábava ve formě tanečních představení, zábava ve formě živých tanečních vystoupení, produkce zábavních představení s tanečníky a zpěváky, soutěže v aerobiku, zábavní služby zaměřené na soutěže, organizování, příprava a pořádání sportovních soutěží, organizování uměleckých soutěží, produkce zábavních talentových soutěží, pořádání soutěží prostřednictvím internetu, soudcování při sportovních soutěžích, pořádání sportovních aktivit, organizace soutěží a vyhlašování cen, organizování konferencí a nekomerčních výstav, poskytování prostor pro soutěžní programy.

(591) Barevná

(730) **TŠ StormDance, z. s.**, Pod lesem 1078, Kladno, Kročehlavy, 27201, CZ

(740) Mgr. PETR ŽÍŽKA, LL.M., advokátní kancelář, Mgr. Petr Žížka LL.M., Sedláčkova 209/16, Plzeň, Vnitřní Město, 30100

(210) **O-571458**

(220) 20.04.2021

(320) 20.04.2021

(511) 9, 16, 35, 36

(540)

Rohlíček

(510) (9) datové nosiče obsahující odborné a zákaznické informace v elektronické podobě a/nebo přístupné elektronicky (zejména prostřednictvím internetu) a/nebo které lze zasílat (zejména elektronickou poštou), elektronické brožury ke stažení; (16) letáky, reklamní letáky, brožury, papír, lepenka a výrobky z těchto materiálů, které nejsou zařazeny do jiných tříd, a to absorbující fólie z papíru pro balení potravin, balicí papír, balicí, výplňové, vycpávkové materiály z papíru nebo lepenky, samolepky, papírové tašky; (35) služby věrnostních programů, služby věrnostních programů pro nastávající rodiče a rodiče s dětmi, správa věrnostních programů, správa zákaznických věrnostních programů, věrnostní, pobídkové a bonusové programy, podpora prodeje prostřednictvím zákaznických věrnostních programů, řízení věrnostních programů zahrnující slevy nebo pobídky, organizace a management obchodních motivačních a věrnostních programů, organizační konzultace týkající se věrnostních programů pro zákazníky, propagační činnost, reklama, reklama zasíláním on-line propagace třetím stranám prostřednictvím elektronických komunikačních sítí, pronájem reklamní doby v komunikačních médiích, pronájem reklamních materiálů, pronájem reklamních ploch, zaslání reklamních materiálů zákazníkům (letáky, prospekty, tisky, vzorky zboží), aktualizování reklamních materiálů, rozšiřování reklamních nebo inzertních materiálů, cílené zaslání reklamních materiálů, vydávání, zveřejňování, oznámení, vyhlášení a publikování reklamních textů, televizní a rozhlasová reklama, distribuce vzorků zboží, obchodní informace a rady pro spotřebitele; (36) vydávání elektronických platebních karet v souvislosti s bonusy a programy odměn, vydávání hodnotových poukazů jako odměn za zákaznickou věrnost, vydávání hodnotových poukazů v souvislosti s věrnostními programy pro zákazníky.

(730) **Rohlík skillz s.r.o.**, Sokolovská 100/94, Praha 8, Karlín, 18600, CZ

(740) HAVEL & PARTNERS s.r.o., advokátní kancelář, Mgr. Ivan Rámeš, advokát, Na Florenci 2116/15, Praha 1, Nové Město, 11000

(210) **O-571460**

(220) 20.04.2021

(320) 20.04.2021

(511) 9, 16, 35, 36

(540)



(510) (9) datové nosiče obsahující odborné a zákaznické informace v elektronické podobě a/nebo přístupné elektronicky (zejména prostřednictvím internetu) a/nebo které lze zasílat (zejména elektronickou poštou), elektronické brožury ke stažení; (16) letáky, reklamní letáky, brožury, papír, lepenka a

výrobky z těchto materiálů, které nejsou zařazeny do jiných tříd, a to absorbující fólie z papíru pro balení potravin, balicí papír, balicí, výplňové, vycpávkové materiály z papíru nebo lepenky, samolepky, papírové tašky; (35) služby věrnostních programů, služby věrnostních programů pro nastávající rodiče a rodiče s dětmi, správa věrnostních programů, správa zákaznických věrnostních programů, věrnostní, pobídkové a bonusové programy, podpora prodeje prostřednictvím zákaznických věrnostních programů, řízení věrnostních programů zahrnující slevy nebo pobídky, organizace a management obchodních motivačních a věrnostních programů, organizační konzultace týkající se věrnostních programů pro zákazníky, propagační činnost, reklama, reklama zasíláním on-line propagace třetím stranám prostřednictvím elektronických komunikačních sítí, pronájem reklamní doby v komunikačních médiích, pronájem reklamních materiálů, pronájem reklamních ploch, zaslání reklamních materiálů zákazníkům (letáky, prospekty, tisky, vzorky zboží), aktualizování reklamních materiálů, rozšiřování reklamních nebo inzertních materiálů, cílené zaslání reklamních materiálů, vydávání, zveřejňování, oznámení, vyhlášení a publikování reklamních textů, televizní a rozhlasová reklama, distribuce vzorků zboží, obchodní informace a rady pro spotřebitele; (36) vydávání elektronických platebních karet v souvislosti s bonusy a programy odměn, vydávání hodnotových poukazů jako odměn za zákaznickou věrnost, vydávání hodnotových poukazů v souvislosti s věrnostními programy pro zákazníky.

(591) Barevná

(730) **Rohlík skillz s.r.o.**, Sokolovská 100/94, Praha 8, Karlín, 18600, CZ

(740) HAVEL & PARTNERS s.r.o., advokátní kancelář, Mgr. Ivan Rámeš, advokát, Na Florenci 2116/15, Praha 1, Nové Město, 11000

(210) **O-571496**

(220) 21.04.2021

(320) 21.04.2021

(511) 4, 6, 8, 16, 17, 18, 21, 22, 24

(540)

EKOZ

(510) (4) svíčky, svíčky a knoty na svícení; (6) hliníková fólie (alobal), kovové fólie na vaření, hliníková fólie vrstvená s papírem; (8) biologicky rozložitelné přibory, přibory, jednorázové stolní nádoby z plastu (přibory); (16) tiskárenské výrobky, papírnické zboží a vzdělávací potřeby, pečicí papír, papírové nádoby, papírové nádoby na balení, pytle a balicí a obalové materiály a materiály pro skladování z papíru, lepenky nebo z plastů, papírové nebo plastové svačinové sáčky, jednorázové papírové výrobky, a to pokladní pásky, kávové filtry (papírové), dárkové tašky, papírové tašky, sáčky, papírové dárkové tašky, plastové balicí tašky, víceúčelové plastové tašky, plastové nákupní tašky, papírové nákupní tašky, plastové tašky pro domácnost, papírové tašky na společenské akce, sáčky na potraviny, papírové tašky, sáčky na balení, papírové sáčky, tašky a pytle, vycpané sáčky (tašky) z papíru, papírové dárkové tašky na víno, papír na tašky a sáčky, sáčky do mrazáku, sáčky na odpad, papírové sáčky na pečení, plastové sáčky na balení, plastové sáčky na sendviče, plastové sáčky na led, plastové sáčky do trouby, sáčky na výrobu ledu, papírové sáčky na svačiny, papírové sáčky na balení, papírové sáčky a pytle, papírové sáčky do odpadkových košů, plastové sáčky do odpadkových košů, vycpané sáčky (tašky) z kartonu, plastové sáčky na exkrementy domácích zvířat, papírové nebo plastové sáčky na odpad, plastové sáčky na balení a obalování, plastové tašky (sáčky) k likvidaci spodního prádla, plastické obalové fólie, bublinové fólie na balení, bublinková fólie na balení, obalové fólie na potraviny, polypropylenová fólie na balení, fólie na balení knih, paletizační roztahovací plastové fólie, fólie na balení dárků, plastové fólie na obalování, plastové fólie na balení, obalové fólie z plastických hmot, plastová fólie na balení potravin, lepicí plastová fólie na balení, polyetylenové fólie k obalování nebo balení, fólie z viskózy pro účely balení, fólie z regenerované celulózy (celofán) na balení, fólie z regenerované celulózy pro účely balení, papírové nebo plastové absorbční fólie na balení potravin, papírové etikety, potištěné papírové etikety, etikety z papíru nebo lepenky, papírové ubrusy, středové papírové ubrusy na stůl, kancelářské gumičky, gumičky do kanceláří; (17) gumové tašky (sáčky) na obchodní balení (obálky nebo pytlíky), lepicí pásky, proužky, pásy a fólie; (18) tašky, plážové tašky, plátěné tašky, nákupní tašky, tašky na knihy, textilní nákupní tašky, síťové nákupní tašky, tašky na oděvy, tašky na boty, univerzální přepravní tašky, plátěné nákupní tašky, znovu použitelné nákupní tašky, hygienické tašky na toaletní potřeby; (21) nádoby, kuchyňské náčiní a nádoby, kompostovatelné tašky, tašky pro domácnost, biologicky odbouratelné tašky, papírové tašky k použití v domácnosti, filtry kávové, s výjimkou elektrických, termoizolační tašky, zdobící sáčky, termo sáčky, sáčky na zdobení cukrářských výrobků, sáčky z procezaného plátěnka na vaření, tepelné

izolované sáčky na potraviny nebo nápoje, jednorázové talíře, plastové talíře, talíře papírové, papírové talíře, kompostovatelné talíře, plastové talíře (nádobí), talíře na jedno použití, biologicky rozložitelné talíře na bázi papíroviny, hliníkové pečicí nádoby, nádoby na servírování občerstvení, plastové podložky pod nádoby, pohárky z papíru nebo umělých hmot, pohárky na pití, míchátko nápojů, míchátko na kávu, míchátko na koktejly, napichovátko na jednohubky; (22) textilní dárkové tašky, plátěné úložné tašky, tašky z rýžové slámy (kamasu), textilní dárkové tašky na víno; (24) ubrusy, textilní ubrusy.

(730) **Knopp Jan Bc.**, č. p. 230, Chodov, 34533, CZ

(210) **O-571497**

(220) 21.04.2021

(320) 21.04.2021

(511) 4, 6, 8, 16, 17, 18, 21, 22, 24

(540)



(510) (4) svíčky, svíčky a knoty na svícení; (6) hliníková fólie (alobal), kovové fólie na vaření, hliníková fólie vrstvená s papírem; (8) biologicky rozložitelné přístroje, přístroje, jednorázové stolní nádoby z plastu (přístroje); (16) tiskárenské výrobky, papírnické zboží a vzdělávací potřeby, pečicí papír, papírové nádoby, papírové nádoby na balení, pytle a balicí a obalové materiály a materiály pro skladování z papíru, lepenky nebo z plastů, papírové nebo plastové svačinové sáčky, jednorázové papírové výrobky, a to pokladní pásky, kávové filtry (papírové), dárkové tašky, papírové tašky, sáčky, papírové dárkové tašky, plastové balicí tašky, víceúčelové plastové tašky, plastové nákupní tašky, papírové nákupní tašky, plastové tašky pro domácnost, papírové tašky na společenské akce, sáčky na potraviny, papírové tašky, sáčky na balení, papírové sáčky, tašky a pytle, vycpané sáčky (tašky) z papíru, papírové dárkové tašky na víno, papír na tašky a sáčky, sáčky do mrazáku, sáčky na odpad, papírové sáčky na pečení, plastové sáčky na balení, plastové sáčky na sendviče, plastové sáčky na led, plastové sáčky do trouby, sáčky na výrobu ledu, papírové sáčky na svačiny, papírové sáčky na balení, papírové sáčky a pytle, papírové sáčky do odpadkových košů, plastové sáčky do odpadkových košů, vycpané sáčky (tašky) z kartonu, plastové sáčky na exkrementy domácích zvířat, papírové nebo plastové sáčky na odpad, plastové sáčky na balení a obalování, plastové tašky (sáčky) k likvidaci spodního prádla, plastické obalové fólie, bublinové fólie na balení, bublinková fólie na balení, obalové fólie na potraviny, polypropylenová fólie na balení, fólie na balení knih, paletizační roztahovací plastové fólie, fólie na balení dárků, plastové fólie na obalování, plastové fólie na balení, obalové fólie z plastických hmot, plastová fólie na balení potravin, lepicí plastová fólie na balení, polyetylenové fólie k obalování nebo balení, fólie z viskózy pro účely balení, fólie z regenerované celulózy (celofán) na balení, fólie z regenerované celulózy pro účely balení, papírové nebo plastové absorpční fólie na balení potravin, papírové etikety, potištěné papírové etikety, etikety z papíru nebo lepenky, papírové ubrusy, středové papírové ubrusy na stůl, kancelářské gumičky, gumičky do kanceláří; (17) gumové tašky (sáčky) na obchodní balení (obálky nebo pytlíky), lepicí pásky, proužky, pásy a fólie; (18) tašky, plážové tašky, plátěné tašky, nákupní tašky, tašky na knihy, textilní nákupní tašky, síťové nákupní tašky, tašky na oděvy, tašky na boty, univerzální přepravní tašky, plátěné nákupní tašky, znovu použitelné nákupní tašky, hygienické tašky na toaletní potřeby; (21) nádoby, kuchyňské náčiní a nádoby, kompostovatelné tácky, tácky pro domácnost, biologicky odbouratelné tácky, papírové tácky k použití v domácnosti, filtry kávové, s výjimkou elektrických, termoizolační tašky, zdobící sáčky, termo sáčky, sáčky na zdobení cukrářských výrobků, sáčky z procezaného plátěnka na vaření, tepelně izolované sáčky na potraviny nebo nápoje, jednorázové talíře, plastové talíře, talíře papírové, papírové talíře, kompostovatelné talíře, plastové talíře (nádobí), talíře na jedno použití, biologicky rozložitelné talíře na bázi

papíroviny, hliníkové pečicí nádoby, nádoby na servírování občerstvení, plastové podložky pod nádoby, pohárky z papíru nebo umělých hmot, pohárky na pití, míchátko nápojů, míchátko na kávu, míchátko na koktejly, napichovátko na jednohubky; (22) textilní dárkové tašky, plátěné úložné tašky, tašky z rýžové slámy (kamasu), textilní dárkové tašky na víno; (24) ubrusy, textilní ubrusy.

(730) **Knopp Jan Bc.**, č. p. 230, Chodov, 34533, CZ

(210) **O-571564**

(220) 23.04.2021

(320) 23.04.2021

(511) 18, 24, 25

(540)



(510) (18) kožená galanterie, kabelky, sedlářské a brašnářské výrobky, kabely, brašny, batohy, pouzdra a obaly z kůže v rámci této třídy, potřeby pro turistiku, a to nordic walking hůlky; (24) textilie, textilní látky, tkaniny a textilní výrobky, ubrusy textilní, ručníky, ložní prádlo, příkrývky, deky, polštáře, textilní utěrky, žínky pro hygienické účely, povlečení, prostěradla, osušky, ubrusy, pokrývky a přehozy ložní, záclony, textilní tapety, netkané textilie; (25) pánské, dámské a dětské oděvy jako kalhoty, košile, svetry, pulovry, kabáty, prádlo, spodní prádlo, veškeré sportovní oblečení, včetně oblečení pro camping, turistiku a horolezectví, sportovní oblečení a dresy v rámci této třídy, dětské a kojenecké zboží, pláště, kostýmy, zakázkové oděvy, obuv, sportovní obuv, pracovní obuv, opasky.

(730) **Rockman s.r.o.**, Bělohorská 197/126, Praha 6, Břevnov, 16900, CZ

(210) **O-571567**

(220) 23.04.2021

(320) 23.04.2021

(511) 9, 16, 18, 20, 21, 25, 28, 30, 32, 33, 35, 39, 41, 42, 43

(540)

Geopark Berrandien

(510) (9) software pro počítačové hry, software pro virtuální a rozšířenou realitu; (16) umělecké předměty a figuriny z papíru a lepenky a architektonické modely, papírnické zboží a učební pomůcky, vyučovací pomůcky a potřeby, tiskoviny, knihy, jednorázové papírové výrobky, a to ubrusy; (18) deštníky a slunečníky, vycházkové hole, zavazadla, cestovní tašky, peněženky a ostatní tašky; (20) sochy, figurky, umělecké předměty a ozdoby a dekorativní předměty, vyrobené ze dřeva, vosku, sádry nebo umělé hmoty, zahrnuté v této třídě; (21) sochy, figurky, plakety a medaile a umělecké předměty vyrobené z porcelánu, terakoty nebo skla, zahrnuté v této třídě; (25) oděvy, části oděvů, obuvi a pokrývek hlavy; (28) hračky, hry a zertovné předměty, stolní hry a zařízení na hazardní hry; (30) pekárenské výrobky, cukrovinky, čokoláda a zákusky, cereální tyčinky a energetické tyčinky, moučníky, zákusky, dorty a sušenky, sladkosti (bonbóny), sladké tyčinky a žvýkačky; (32) nealkoholické nápoje, pivo a pivovarnické výrobky; (33) alkoholické nápoje (s výjimkou piva); (35) reklamní, marketingové a propagační služby, obchodní služby a informace pro spotřebitele, maloobchod a velkoobchod s výrobky uvedenými shora ve tř. 9, 16, 18, 20, 21, 25, 30, 32 a 33; (39) služby v oblasti cestování a osobní doprava, organizování prohlídek pamětihodností a okružních jízd, služby průvodců a organizování cest a výletů, doprava a přeprava; (41) zveřejňování, oznamování a psaní textů, služby v oblasti vzdělávání, zábavy a sportu, organizování konferencí, výstav a soutěží, zvuková, obrazová a multimediální produkce a fotografie, vzdělávací a školící služby, pronájem zařízení a vybavení ke vzdělávání, zábavě, sportu a kultuře, zábavní a

tematické parky, poutě, zoo a muzea, služby týkající se videoher; (42) vědecké a technologické služby, přírodovědné služby, služby v oborech vědy o Zemi; (43) dočasné ubytování, hotely, ubytovny a penziony, prázdninové a turistické ubytování, poskytování zařízení pro akce a dočasných kancelářských a jednacích prostor, poskytování jídla a nápojů, catering (poskytování jídla a nápojů), informace o dočasném ubytování, poradenské a rezervační služby.

(730) **Ekologické centrum Orlov o.p.s.**, Plzeňská 134, Příbram, Příbram I, 261 01, CZ

(210) **O-571570**

(220) 23.04.2021

(320) 23.04.2021

(511) 30, 32, 35

(540)



(510) (30) ledový čaj, ledový čaj (neléčivý), káva, kakao a jejich náhražky, čaj, neléčivý bylinkový čaj, nápoje na bázi čaje, nápoje na bázi čaje (neléčivé); (32) nealkoholické nápoje s příchutí čaje, nápoje na bázi vody obsahující čajové výtažky, nealkoholické nápoje na bázi ovoce ochucené čajem, limonády, sirupy k přípravě limonády, sirupy a jiné nealkoholické přípravky ke zhotovení nápojů, nealkoholické nápoje; (35) maloobchodní prodej čajů, velkoobchodní prodej čajů.

(730) **Wilfred s.r.o.**, Sfažany 199, Sfažany, SK

(740) Law & Tech s. r. o., advokátska kancelária, Rooseveltova 809/22, 04001 Košice

(210) **O-571571**

(220) 23.04.2021

(320) 23.04.2021

(511) 18, 22, 23, 24, 35

(540)



(510) (18) kůže a imitace kůže, surové kůže a usně, kožešiny; (22) mykaná vlna, česaná vlna, střížní vlna, surová nebo zpracovaná vlna, ovčí rouno; (23) příze, nitě, předená vlna, vlněné nitě a příze; (24) látky, textilie, vlněné látky, hedvábní [látky], hedvábné látky, látky z česané příze, tkaniny z vlny; (35) služby v oblasti reklamy a propagace prodeje, velkoobchodní prodej tkanin, maloobchodní prodej přízí, maloobchodní prodej tkanin, maloobchodní prodej přízí, obchodní poradenství, obchodní administrativy, obchodní management, organizace obchodního managementu, reklama, marketing, poskytování obchodních informací, odborné obchodní poradenství, subdodavatelské služby [obchodní asistence], poskytování obchodních informací online, poskytování online reklamního průvodce na zboží a služby jiných online prodejců na internetu.

(730) **Kotrbová Dagmar**, č. p. 730, Trojanovice, 74401, CZ

(740) Law & Tech s. r. o., advokátska kancelária, Rooseveltova 809/22, 04001 Košice

(210) **O-571588**

(220) 19.04.2021

(320) 19.04.2021

(511) 35, 36, 41

(540)

UP World LNG Shipping Index

(510) (35) propagační činnost, reklama, pomoc při řízení obchodní činnosti, obchodní nebo podnikatelské informace, obchodní a podnikové-

ekonomické poradenství, marketing, organizování a pořádání komerčních a reklamních veletrhů a výstav, produkce reklamních filmů, vyhledávání sponzorů; (36) poskytování informací o cenách indexů, příprava a kotace cen akcií na burze a indexů, poskytování investičních informací, poskytování finančních informací, poskytování finančních informací investorům, služby správy finančních informací a analýz; (41) organizování a pořádání kulturních a vzdělávacích veletrhů, kongresů, výstav, konferencí, kolokvií, seminářů, školení a představení, profesní rekvalifikace.

(730) **UP forum s.r.o.**, Lucemburská 2016/30, Praha 3, Vinohrady, 13000, CZ

(740) Ing. Pavel Reichel, Lopatecká 152/14, Praha 4, Podolí, 14700

(210) **O-571621**

(220) 26.04.2021

(320) 26.04.2021

(511) 32, 33, 43

(540)

Kampárium

(510) (32) nealkoholické nápoje, odalkoholizované nápoje, pivo a pivovarnické výrobky, přípravky k výrobě nápojů, nápoje na bázi ořechů a sóji, ochucené sycené nápoje, vody, černé pivo (pivo z praženého sladu), imitace piva, IPA (india Pale Ale), ječmenné víno (pivo), koktejly na bázi piva, kvas (nealkoholický nápoj), ležák, nápoje na bázi piva, nealkoholická piva, nealkoholické nápoje s příchutí piva, ochucená piva, džusy; (33) přípravky k výrobě alkoholických nápojů, alkoholické nápoje (s výjimkou piva), lihoviny (nápoje), víno, alkoholizovaná vína, aperitivy se základem z destilovaných alkoholických lihovin, bílé víno, červené víno, dezertní vína, hroznové víno, jahodové víno, japonská sladká hroznová vína obsahující výtažky ze ženskenu a kůry chinovníku, korejské tradiční rýžové víno (makgeoli), matolinové víno, nápoje na bázi vína, nápoje obsahující víno (stříky), nízkoalkoholické víno, sladký alkoholizovaný mošt (cider), suchý alkoholizovaný mošt (cider), předpřipravené alkoholické nápoje, alkoholické přípravky pro výrobu nápojů, cider, jablečné víno, mošt alkoholizovaný (cidre); (43) poskytování jídla a nápojů, barmanské služby, bary nabízející ovocné nápoje, bary (služby -), bistra (služby), bufetové služby, čajovny, catering (poskytování jídla a nápojů), dekorace potravin, delikatesy (restaurace), denní bary (v restauraci, hotelu), firemní akce (poskytování jídel a nápojů), gril - restaurace, bufety, dočasné ubytování, charitativní služby, a to poskytování přechodného ubytování, dočasný pronájem pokojů, hotely, ubytovny a penziony, prázdninové a turistické ubytování, jesle, denní stacionáře a zařízení pro péči o seniory, poskytování dočasných odpočívadel pro cestující, poskytování karavanových parků, poskytování prostor pro pořádání akcí, dočasných kancelářských prostor a prostor pro jednání, poskytování zařízení pro akce a dočasných kancelářských a jednacích prostor, pronájem kovových a nekovových přemístitelných budov, pronájem markýz, pronájem pavilónů, pronájem pokojů, pronájem pokojů k přechodnému ubytování, poskytování přechodného ubytování, cestovní kanceláře zajišťující ubytování, dočasné ubytování poskytované turistickými ranči, hostely, hotelové služby, hotelové služby pro prioritní zákazníky, motely (služby -), penziony, poskytování dočasného ubytování v prázdninových domech, poskytování dočasného ubytování v prázdninových bytech, poskytování dočasného ubytování jako součást pobytových balíčků, poskytování dočasného ubytování v penzionech, poskytování hotelového ubytování, pořádání svatebních recepcí (místo konání), poskytování dočasného pracovního ubytování, poskytování komunitních center pro společenská shromáždění a setkání, poskytování konferenčních místností, poskytování prostor a zařízení na veletrhy (ubytování), poskytování prostor a zařízení na výstavy, poskytování prostor a zařízení na shromáždění a konference, poskytování prostor a zařízení na jednání správní rady, poskytování prostor pro konference, výstavy a setkání, poskytování prostor pro veletrhy a výstavy, poskytování prostorů pro výstavy v hotelech, poskytování prostorů pro bankety a společenské akce na zvláštní příležitosti, poskytování ubytování na schůze, pronájem dočasných kancelářských prostor, pronájem jednacích místností, pronájem nábytku, povlečení, prostírání a vybavení k poskytování jídla a nápojů, informace o dočasném ubytování, poradenské a rezervační služby týkající se služeb v této třídě uvedených, informační, poradenské a rezervační služby v oblasti poskytování jídla a pití.

(730) **Krejbich Josef**, Větrná 693, Mnichovice, 25164, CZ

(210) **O-571648**

(220) 27.04.2021

(320) 27.04.2021

(511) 31, 35, 44

(540)



(510) (31) rostliny v květináči, čerstvé byliny v květináči, zakrslé stromky v květináči (bonsaje), květinové sazenice, stromky, sazenice, semena k sázení, sazenice pro výsadbu, zemědělská zrna pro sázení, semena, cibulky a sazenice k pěstování rostlin, rostliny, zemědělské a vodní plodiny, zahradnické a lesní produkty, čerstvé rostliny, květiny, listnaté rostliny, pokojové rostliny, popínavé rostliny, přírodní květiny, přírodní trávnik, přírodní zeleň na ozdobu, stromy, sušené rostliny, sušené rostliny pro dekoraci, trávy (rostliny), věnce z přírodních květů, živá umělecky tvarovaná zeleň, hlízy, cibulky květin, množitelský materiál (semena), osiva zeleniny, ovocná semena, přírodní semena, semena květin, semena pro pěstování bylinek, semena pro zahradnické účely, semena pro zemědělství, konzervované květiny pro dekorativní účely, květinové dekorace (čerstvé), květinové dekorace (přírodní), květinové dekorace (sušené), kytice z čerstvých květin, řezané květiny, sušené květiny k dekorativním účelům, věnce z přírodních květin, živé aranžované květiny, keře, křoví, zákrsky, mletá rašelina, ovocné keře, ovocné stromy, přírodní bonsaje, řezané vánoční stromky, tráva, nezpracované zahradnické produkty; (35) reklamní služby pro květinářství, maloobchodní prodej zahradnických produktů, zahradnických potřeb, zemědělských nástrojů a vybavení, maloobchodní služby v oblasti zahradnických výrobků, v oblasti zahradnického vybavení, v oblasti zahradnických produktů, v souvislosti se zahradnickým náčiním, maloobchodní služby zaměřené na květiny, velkoobchodní prodej zahradnických produktů, maloobchodní prodej chemikálií pro použití v zahradnictví, velkoobchodní prodej chemikálií pro použití v zahradnictví; (44) služby v oblasti květinářství, péče o rostliny v květináčích, poradenství týkající se sázení stromů, poskytování informací o zemědělských, zahradnických a lesnických službách, zahradnictví, údržba zahrad, zahrádkářské a zahradnické služby, výsadba zahradních stromů, poradenství pro zahrádkářství, služby v oblasti zahradnictví.

(591) Barevná

(730) **QUOC NUI BIEN s.r.o.**, Kurzova 2222/16, Praha 5, Stodůlky, 15500, CZ

(740) Mgr. PETR ŽIŽKA, LL.M., advokátní kancelář, Mgr. Petr Žižka LL.M., Sedláčkova 209/16, Plzeň, Vnitřní Město, 30100

(210) **O-571650**

(220) 27.04.2021

(320) 27.04.2021

(511) 3, 4, 5, 6, 14, 18, 20, 21, 24, 26, 28, 29, 30, 32, 43

(540)



(510) (3) kosmetické přípravky, parfumerie, přípravky pro osobní hygienu, kosmetické přípravky pro péči o zvířata; (4) paliva a osvětlovací látky, svíčky a knoty na svícení; (5) léčivé byliny, potravní doplňky a dietetické přípravky; (6) kovové železářské zboží; (14) drahé kameny, perly a drahé kovy, jakož i jejich imitace, šperky, ostatní výrobky z drahých kovů a z drahých kamenů, jakož i z jejich imitací, pouzdra na šperky a pouzdra na hodiny a hodinky; (18) zavazadla, cestovní tašky, peněženky a ostatní tašky, kůže a imitace kůže, surové kůže a usně a výrobky z těchto materiálů, jako sedlářské výrobky, biče a postroje pro zvířata; (20) nábytek a bytové zařízení, vývěsní tabule, stojany a značky, nekovové; (21) kosmetické a hygienické potřeby a potřeby pro péči o krásu, nádobí, kuchyňské náčiní a nádoby; (24) látky, textilie; (26) příslušenství a doplňky oblečení (galanterie), šicí potřeby a ozdobné textilní výrobky; (28) hračky, hry a žertovné předměty, sportovní potřeby a vybavení; (29) maso a masné výrobky, ryby, mořské plody a měkkýši, neživí, zpracované ovoce, houby, zelenina, ořechy a luštěniny, polévky a vývary, masové výtažky, hotová jídla z masa, instantní potraviny a pikantní svačinky zařazené v této třídě, mléčné výrobky a jejich náhražky, ptačí vejce a vaječné výrobky; (30) káva, čaj, kakao a jejich náhražky, polotovary z těsta a jednohubky, soli, chuťové přísady, ochucovačla a koření, pekárenské výrobky, cukrovinky, čokoláda a zákusky, zpracované obilí, škrob a produkty z nich vyrobené, pečicí přípravky a droždí, med, led, zmrzlina, mražené jogurty a sorbety; (32) pivo a pivovarnické výrobky, nealkoholické nápoje, přípravky pro výrobu nápojů; (43) dočasné ubytování, poskytování jídla a nápojů.

(591) Barevná

(730) **Asociace regionálních značek, z.s.**, Zelená 182, Mukařov, 25162, CZ

(210) **O-571705**

(220) 29.04.2021

(320) 29.04.2021

(511) 9, 16, 19, 35, 40, 42

(540)

ALGRAF

(510) (9) světelné reklamy, světelné vývěsky; (16) tiskoviny, plakáty, reklamní plakáty, papírové plakáty, vizitky, grafické tisky, grafické umělecké reprodukce; (19) reklamní tabule (nekovové billboardy); (35) reklamní agentury, šíření reklamních materiálů (prospekty, brožury a tiskoviny), pronájem reklamních billboardů, reklamní služby, služby reklamní grafiky, digitální reklamní služby, venkovní reklamní služby, marketingové služby, propagační služby; (40) potisk triček, potiskování textilií; (42) design (grafické umění), obalový design, grafický design, projektování obchodů (design).

(730) **Hrbáček Ivo**, Jožky Jabůrkové 560/1, Olomouc, Neředin, 77900, CZ

(210) **O-571716**
(220) 29.04.2021
(320) 29.04.2021
(511) 9, 35, 38
(540)

shopex

(510) (9) data, databáze a informační produkty na nosičích dat a v elektronických datových, počítačových informačních, telekomunikačních sítích všeho druhu, elektronické a datové sítě, multimediální aplikace, 3d animace, multimediální informační katalogy, elektronické časopisy, elektronická periodika a knihy v elektronické podobě, software pro počítače, programové vybavení pro informační technologie a pro komunikaci, programové vybavení umožňující elektronické obchodování, videohry; (35) inzertní a propagační služby týkající se obchodu poskytované on-line, předvádění zboží prostřednictvím internetu, přeskupování různých výrobků pro třetí osoby za účelem umoznit spotřebiteli pohodlně vybrat a kupovat (kromě přepravy), zprostředkovatelské služby při nákupu a prodeji zboží včetně provozování elektronického a internetového prodeje těchto výrobků: lepidla pro použití v průmyslu, tmely, hnojivá, barvy, laky, nátěry, nátěrové hmoty a pomocné přípravky, pojidla, fermeže, ředidla, tónovací pasty a suroviny pro tyto výrobky, mořidla, barviva, esenciální oleje, éterické oleje, mýdla, parfémy, vlasové vody, ústní vody, zubní pasty, prací prášky, svíčky, oleje, vosky, kovové stavební materiály, střešní konstrukce kovové, střešní krytina kovová, kovové konstrukce pevné a přenosné, kovové markýzy, střešní okna kovová, žlaby okapní kovové, zařízení a stroje pro zemědělství, pro zemní práce, pro stavebnictví, čerpadla, kompresory a větráky, generátory na výrobu elektřiny, stroje a obráběcí stroje na zpracování materiálů a pro výrobu, motory, hnací stroje a části strojů, stroje a zařízení na zametání a vysávání, na čištění, mytí a praní, nářadí a nástroje s ručním pohonem, nože, vidličky a lžice, sečné zbraně, nástroje pro odstraňování vlasů a chlupů a srsti, holicí stroje, počítače, kalkulačky, přístroje a nástroje námořní, geodetické, fotografické, filmové, optické, přístroje pro vážení, měření, signalizaci, hasicí přístroje, brýle, štíty, přílby, cyklistické přílby, ochranné rukavice, dýchací masky, respirátory na filtraci vzduchu, chytré hodinky, krokoměry, zařízení na chlazení vzduchu, přístroje a zařízení na ohřívání vzduchu, vysoušeče vzduchu, klimatizační zařízení, přístroje pro osvětlení, topení, pro vaření, přístroje chladicí, pro sušení, ventilaci, rozvod vody, kamna, solární kolektory, komínové kouřovody, komínové ventilátory, krby, elektrická svítidla, cyklistické svítlny, koupelnové armatury, toalety, pisoáry, fontány, jízdní kola, kožené tašky, kufr, školní tašky, pásky, peněženky, obojky, vodítka pro zvířata, oblečky pro zvířata, krytiny střešní, tašky střešní, brídlice a brídlicové tabulky, jako střešní krytina, šindele, krokve střešní, lemování střech nekovové, komíny nekovové, poklady na komíny nekovové, obklady zdi, přenosné konstrukce nekovové, okenice nekovové, rámy na okna, omítky, římsy nekovové, žlaby okapní nekovové, dřevo stavební, dřevěné obklady, stavební materiály nekovové, trámy, prkna, latě, panely, desky, dýhy ze dřeva, stavební dřevo, dřevěné obložení, dýhy ze dřeva, parapetní desky, žaluzie a markýzy nekovové, portály, cementové výrobky, sádra, malta, suché maltové směsi, cement, cihly, tvárnice, stropy, sádrokartonové desky, beton, stavební prvky z betonu, nátěrové hmoty pro stavebnictví, omítky, nábytek, pomůcky pro domácnost a kuchyň, kartáčky na zuby, čisticí potřeby, sklo, porcelán a majolika, lana, provazy, houpací sítě, stany, plachty, markýzy z textilních a syntetických materiálů, lodní plachty, spací pytle, sítě proti hmyzu, oděvy, obuv, hry, hračky, rybářské náčiní, zejména pruty, podběráky, vlasce, splávky, olůvka, návazce, navijáky, háčky, umělé návnady a nástrahy, vybavení pro lov a rybolov, sportovní vybavení, potraviny na bázi masa, ryb, ovoce a zeleniny, mléčné výrobky, krmivá a nápoje pro zvířata; (38) počítačová komunikace, poskytování dat, informací nebo obrázků a přenos zpráv a obrazových informací pomocí internetu, zprostředkování komunikace mezi právníky a fyzickými osobami pomocí internetu.

(591) Barevná
(730) **ABF, a.s.**, Beranových 667, Praha 9, Letňany, 19900, CZ

(210) **O-571751**
(220) 01.05.2021
(320) 01.05.2021
(511) 25, 35, 42
(540)



(510) (25) oděvy; (35) reklama, marketing a propagační služby; (42) vědecké a technologické služby.
(591) Barevná
(730) **Kadlec Jiří Ing.**, Lesní 1184, Hluboká nad Vltavou, 37341, CZ
(740) JUDr. Lucie Vochozková, advokátka, Mánesova 24/3, České Budějovice, České Budějovice 7, 37001

(210) **O-571772**
(220) 03.05.2021
(320) 03.05.2021
(511) 35, 41, 44, 45
(540)

UZLÍČEK ŠTĚSTÍ

(510) (35) reklama, propagace, řízení, organizace a administrativa obchodní činnosti, kancelářské práce; (41) vzdělávání, školení, zábava, sportovní a kulturní činnosti; (44) služby zdravotní péče, alternativní medicína, služby péče o zdraví zvířat, služby péče o hygienu a krásu poskytovanou osobami nebo institucemi lidem, umělé oplodnění a oplodnění in vitro; (45) právní služby, bezpečnostní služby pro fyzickou ochranu hmotného majetku a osob.
(730) **Bergl Karel**, 377, Lipovec, 67915, CZ
(740) Mgr. Michala Tůmová, Purkyňova 3091/97c, Brno, Královo Pole, 61200

(210) **O-571788**
(220) 04.05.2021
(320) 04.05.2021
(511) 9, 35, 36
(540)



(510) (9) podcasty, podcasty ke stažení; (35) marketing, marketing nemovitostí, internetový marketing, digitální marketing, propagační marketing, reklama a marketing; (36) konzultační služby týkající se nemovitostí, digitalizované informační služby vztahující se k nemovitostem, makléřské služby v oblasti nemovitostí, poradenské služby v oblasti oceňování nemovitostí, poskytování informací týkající se trhu s nemovitostmi, poskytování informací týkajících se nemovitostí, poskytování informací týkajících se

realitních záležitostí prostřednictvím internetu, realitní kancelář, služby realitních kanceláří vztahující se k nákupu a prodeji budov.

(591) Barevná

(730) **JAN Reality s.r.o.**, Koněvova 1146/107, Praha 3, Žižkov, 13000, CZ

(210) **O-571791**

(220) 04.05.2021

(320) 04.05.2021

(511) 9, 36, 41

(540)

Nadační fond Talentium

(510) (9) software; (36) poskytování finanční pomoci, financování projektů všeho druhu, poskytování grantů; (41) činnost nadací v kulturní, výchovné a vzdělávací oblasti, organizace a pořádání stáží a praxí, pořádání školení a kurzů, poradenství při výběru povolání, informace o vzdělávání, vytváření projektů v kulturní, výchovné a vzdělávací oblasti, vydavatelská a nakladatelská činnost v nadační oblasti.

(730) **Rebstock Martin**, Kaštanová 1162, Sušice, Sušice II, 34201, CZ

(740) Langrova, s.r.o., Skrétova 1011/48, Plzeň, Jižní Předměstí, 30100

(210) **O-571792**

(220) 04.05.2021

(320) 04.05.2021

(511) 41

(540)



NSO
Národní studentský odbor

(510) (41) poskytování informací týkajících se vzdělání, služby v oblasti základního vzdělání, poskytování školení a vzdělání, poskytování online z počítačové databáze nebo z internetu, pořádání výstav pro účely vzdělání, vzdělání v oblasti pohybové připravenosti, vzdělávací informace, středoškolské vzdělávací služby, organizování vzdělávacích přednášek, vydávání vzdělávacích materiálů, vydávání vzdělávacích knih, vydávání vzdělávacích textů, organizování vzdělávacích konferencí, stanovování vzdělávacích norem, organizování vzdělávacích her, služby vzdělávacích klubů, vydávání vzdělávacích tiskovin, pořádání vzdělávacích kurzů, řízení vzdělávacích služeb, organizování vzdělávacích kongresů, organizování vzdělávacích soutěží, tvorba vzdělávacích příruček, poskytování vzdělávacích kurzů, vedení vzdělávacích kurzů, organizování vzdělávacích seminářů, vedení vzdělávacích akcí, tvorba vzdělávacích materiálů, vzdělávací a školící služby, výukové služby, organizování sportovních akcí, organizování sportovních činností a sportovních soutěží, organizování sportovních turnajů, organizování společných sportovních a kulturních akcí, rozhovory se současnými osobnostmi ke vzdělávacím účelům, konzultace ohledně vzdělávání, organizování komunitních kulturních akcí, organizování kulturních a uměleckých akcí, organizování kulturních a vzdělávacích výstav, organizování zábavních akcí, vedení workshopů (školení), workshopy ke školícím účelům, workshopy ke vzdělávacím účelům, workshopy ke kulturním účelům, organizování workshopů a seminářů, pořádání a realizace workshopů (vzdělávání), vedení kurzů, seminářů a workshopů, pořádání odborných workshopů a výukových kurzů, vedení workshopů a seminářů v oblasti rozvoje osobnosti, školní vzdělávání, další vzdělávání, informace o vzdělávání vztahující se ke sportu, informační služby v oblasti škol, organizování a pořádání vzdělávacích trhů, poskytování informací o on-line vzdělávání, poradenství v oblasti vzdělání, poradenství v oblasti školení a dalšího vzdělávání, průzkum v oblasti vzdělávání, semináře, školení, školení v oblasti vzdělávání.

(730) **Němeček Jan**, Slovenská 5511, Zlín, 76001, CZ

(740) Mgr. PETR ŽIŽKA, LL.M., advokátní kancelář, Mgr. Petr Žižka LL.M., Sedláčkova 209/16, Plzeň, Vnitřní Město, 30100

(210) **O-571806**

(220) 05.05.2021

(320) 05.05.2021

(511) 1, 7, 9, 11, 35, 40, 42

(540)



(510) (1) chemické látky pro úpravu a čištění vody, chemické látky pro úpravu a čištění odpadních vod, chemické výrobky pro ekologické aplikace, například úpravu odpadních vod a organického/minerálního odpadu, chemické látky pro úpravu pitné a užitkové vody, filtrační materiály (chemické přípravky); (7) přístroje a zařízení na čištění vody a odpadních vod, stroje a zařízení na odvádění odpadních vod, filtrační stroje pro čištění odpadních vod, elektrická čerpadla, vodní čerpadla; (9) vědecké, měřicí a kontrolní přístroje, elektronické a elektrotechnické přístroje pro použití v řídicích, detekčních, analytických, přenosových a monitorovacích jednotkách pro úpravu a čištění vody a odpadních vod, chemické přístroje a zařízení, destilační přístroje pro vědecké účely; (11) přístroje a zařízení na úpravu pitné vody, přístroje a zařízení na úpravu odpadních vod, zařízení na filtraci, sterilizaci, dekarbonizaci, částečné a úplné odsolování, a elektrodionizaci, regulační a bezpečnostní příslušenství pro vodní přístroje a zařízení, přístroje pro zásobování vodou, jednotky pro čištění a úpravu vody a odpadních vod, zařízení na spalování odpadů; (35) reklamní, marketingové a propagační služby, obchodní analýzy, průzkum a informační služby, poskytování obchodního prostoru on-line pro nakupující a prodávající výrobků a služeb, služby v oblasti srovnávání cen, dodavatelské služby pro třetí osoby (nákup výrobků a služeb pro jiné podniky), sjednávání a uzavírání obchodních transakcí pro třetí strany, obchodní zprostředkovatelské služby, komerční informace a rady pro spotřebitele (spotřebitelská poradna), obchodní konzultační a poradenské služby, obchodní management a administrativní služby, předváděcí akce a výstavy; (40) regenerace vody, úprava a čištění vody, demineralizace vody, odsolování vody, služby čištění vody na místě, výroba pitné a užitkové vody, zpracování a úprava odpadních vod, dekontaminace nebezpečných látek, pronájem zařízení na úpravu a čištění vody, pronájem vodních filtrů, filtrace kapalin, čištění vzduchu, nakládání s odpady; (42) projektová, konstrukční a výzkumná činnost v oboru úpravy a čištění vody a odpadních vod, chemické rozborů vod, poradenská činnost v oboru úpravy vody, vývoj nových technologií a průmyslových procesů v oblasti úpravy a čištění vod, expertní technické konzultace v oblasti úpravy a čištění vod.

(591) Barevná

(730) **Photon Energy N.V.**, Barbara Strozilaan 201, Amsteram, NL

(210) **O-571853**

(220) 06.05.2021

(320) 06.05.2021

(511) 3, 35, 44

(540)

Herbai

(510) (3) kosmetické přípravky pro péči o pokožku, kosmetické přípravky pro péči o tělo, kosmetické přípravky na vlasy a pokožku hlavy, kosmetické přípravky do koupele a sprchy, kosmetické krémy, toaletní mýdla v kostce, neléčivá kosmetická mýdla, koupelové přípravky ne pro léčebné účely, šampony, vlasové vody, parfémy, líčidla, ubrusky napuštěné pleťovou vodou, kosmetické přípravky; (35) služby on-line maloobchodních prodejen v oblasti kosmetiky a kosmetických výrobků, maloobchodní a velkoobchodní prodej kosmetiky a kosmetických výrobků, obchodní informační a poradenské služby pro spotřebitele se zaměřením na kosmetiku, reklama, marketing a propagace v oblasti kosmetiky; (44) kosmetické služby péče o pokožku, kosmetické služby péče o tělo, poradenství v oblasti kosmetické péče, služby salonů krásy, konzultační služby v oblasti krásy ohledně výběru a užívání kosmetiky, vůní, kosmetických pomůcek, produktů osobní péče, koupelových produktů, produktů péče o tělo a kosmetických produktů.

(730) **Herbadent s.r.o.**, Údolní 212/1, Praha 4, Braník, 14700, CZ

(740) C|K|T ČERVENKA TURKOVÁ & PARTNERS Advokátní, patentová a známková kancelář, Mgr. Radka Červenková, advokátka, Anny Letenské 34/7, Praha 2, Vinohrady, 12000

(210) **O-571873**

(220) 07.05.2021

(320) 07.05.2021

(511) 9, 37, 42

(540)



light of future

(510) (9) přístroje, nástroje a kabely pro oblast elektřiny; (37) elektroinstalace; (42) projektování elektrických systémů.

(591) Barevná

(730) **AKTÉ PK s.r.o.**, Nad Pramenem 338, Zlín, Příluky, 76001, CZ

(210) **O-571883**

(220) 07.05.2021

(320) 07.05.2021

(511) 25, 28, 41

(540)

ROSTER
H O C K E Y

(510) (25) pokrývky hlavy, sportovní a volnočasová obuv, oděvy, oblečení pro volný čas, mikiny, trička, tepláky, čepice, sportovní oblečení a dresy, funkční prádlo, spodní prádlo pohlcující pot, podkolenky a štlupny; (28) hry, hračky, potřeby pro gymnastiku a sport, které nejsou uvedeny v jiných třídách, sportovní potřeby a vybavení, hokejky, chrániče částí těla přizpůsobené pro sportovní účely, tašky na nošení sportovního vybavení; (41) vzdělávací, zábavní, kulturní a sportovní činnost, výchova, příprava a pořádání sportovních akcí a soutěží, vedení kurzů kondičního cvičení, vedení kurzů zaměřených na udržování tělesné zdatnosti, zdravotní a fitness trénink, služby v oblasti fyzického tréninku, realizace fitness tréninku, služby osobního trenéra (kondiční trénink), zábavní služby týkající se sportu.

(730) **ROSTER SPORTS s.r.o.**, Příkop 843/4, Brno, Zábřdovice, 60200, CZ

(740) **RETROPATENT s.r.o.**, Dobiášova 1246/29, Liberec, Liberec VI-Rochlice, 46006

(210) **O-571893**

(220) 07.05.2021

(320) 07.05.2021

(511) 9, 16, 35, 36, 41, 42, 44

(540)

Post Bellum

(510) (9) audio nahrávky, nahraná videa s filmy, paměťová zařízení a média, stahovatelné elektronické publikace, nosiče dat, nosiče zvukových nahrávek, animované filmy, nahrané filmy, zvukové záznamy, databáze, elektronické databáze, software; (16) tiskoviny, tištěné publikace, vzdělávací publikace, knihy, tištěné reklamy, reklamní plakáty, časopisy, brožury, letáky, kalendáře, diáře; (35) telefonické objednávkové služby pro třetí osoby, reklama, reklamní, marketingové a propagační služby, reklamní služby na podporu informovanosti veřejnosti o sociálních otázkách, rozšiřování reklamních materiálů, sběr dat, zpracování, systematizace a správa dat; (36) poskytování vzdělávacích stipendií, služby v oblasti finančních grantů, finanční informace, údaje, poradenské a konzultační služby, získávání finančních prostředků, zajišťování financí pro

humanitární projekty, získávání finančních prostředků pro charitativní účely, finanční sponzoring, investiční služby, správa majetku, správa nemovitého majetku, finanční převody a transakce a platební služby; (41) poskytování vzdělání, vzdělávání a výuka, pořádání a vedení přednášek, organizování workshopů a seminářů, organizování vzdělávacích akcí, sportovní a kulturní aktivity, organizování školení, knihovní archivní služby, nakladatelské služby, služby vydavatelství (včetně vydávání elektronických publikací), půjčování knih v rámci knihovny, rozhovory se současnými osobnostmi ke vzdělávacím účelům, produkce rozhlasové zábavy, projekce filmů, výroba filmů, služby muzeí (prezentace, výstavy), divadelní služby; (42) vědecký výzkum (včetně historického výzkumu); (44) pečovatelské domy (služby), služby péče o duševní zdraví.

(730) **POST BELLUM, z. ú.**, Španělská 1073/10, Praha 2, Vinohrady, 12000, CZ

(740) Mgr. Markéta Shubik, Nad hradním vodojemem 63/75, Praha 6, Střešovice, 16200

(210) **O-571894**

(220) 07.05.2021

(320) 07.05.2021

(511) 9, 16, 35, 36, 41, 42, 44

(540)

●●● **Post Bellum**

(510) (9) audio nahrávky, nahraná videa s filmy, paměťová zařízení a média, stahovatelné elektronické publikace, nosiče dat, nosiče zvukových nahrávek, animované filmy, nahrané filmy, zvukové záznamy, databáze, elektronické databáze, software, mobilní aplikace; (16) tiskoviny, tištěné publikace, vzdělávací publikace, knihy, tištěné reklamy, reklamní plakáty, časopisy, brožury, letáky, kalendáře, diáře; (35) telefonické objednávkové služby pro třetí osoby, reklama, reklamní, marketingové a propagační služby, reklamní služby na podporu informovanosti veřejnosti o sociálních otázkách, rozšiřování reklamních materiálů, sběr dat, zpracování, systematizace a správa dat; (36) poskytování vzdělávacích stipendií, služby v oblasti finančních grantů, finanční informace, údaje, poradenské a konzultační služby, získávání finančních prostředků, zajišťování financí pro humanitární projekty, získávání finančních prostředků pro charitativní účely, finanční sponzoring, investiční služby, správa majetku, správa nemovitého majetku, finanční převody a transakce a platební služby; (41) poskytování vzdělání, vzdělávání a výuka, pořádání a vedení přednášek, organizování workshopů a seminářů, organizování vzdělávacích akcí, sportovní a kulturní aktivity, organizování školení, knihovní archivní služby, nakladatelské služby, služby vydavatelství (včetně vydávání elektronických publikací), půjčování knih v rámci knihovny, rozhovory se současnými osobnostmi ke vzdělávacím účelům, produkce rozhlasové zábavy, projekce filmů, výroba filmů, služby muzeí (prezentace, výstavy), divadelní služby; (42) vědecký výzkum (včetně historického průzkumu); (44) pečovatelské domy (služby), služby péče o duševní zdraví.

(730) **POST BELLUM, z. ú.**, Španělská 1073/10, Praha 2, Vinohrady, 12000, CZ

(740) Mgr. Markéta Shubik, Nad hradním vodojemem 63/75, Praha 6, Střešovice, 16200

(210) **O-571895**

(220) 07.05.2021

(320) 07.05.2021

(511) 9, 16, 25, 35, 36, 41, 42, 43, 44

(540)

Paměť národa

(510) (9) audio nahrávky, nahraná videa s filmy, paměťová zařízení a média, stahovatelné elektronické publikace, nosiče dat, nosiče zvukových nahrávek, animované filmy, nahrané filmy, zvukové záznamy, databáze, elektronické databáze, software, mobilní aplikace; (16) tiskoviny, vzdělávací publikace, tištěné publikace, knihy, tištěné reklamy, časopisy, brožury, letáky, kalendáře, diáře; (25) oděvy, obuv, pokrývky hlavy; (35) reklama, reklamní služby na podporu informovanosti veřejnosti o sociálních otázkách, reklamní, marketingové a propagační služby, rozšiřování reklamních materiálů, sběr dat, zpracování, systematizace a správa dat, telefonické objednávkové služby pro třetí osoby; (36) poskytování

vzdělávacích stipendií, služby v oblasti finančních grantů, finanční informace, údaje, poradenské a konzultační služby, získávání finančních prostředků, zajišťování financí pro humanitární projekty, získávání finančních prostředků pro charitativní účely, finanční sponzoring, investiční služby, správa majetku, správa nemovitého majetku, finanční převody a transakce a platební služby; (41) vzdělávání a výuka, poskytování vzdělání, pořádání a vedení přednášek, organizování workshopů a seminářů, organizování vzdělávacích akcí, sportovní a kulturní aktivity, organizování školení, knihovni archivní služby, nakladatelské služby, služby vydavatelství (včetně vydávání elektronických publikací), půjčování knih v rámci knihovny, rozhovory se současnými osobnostmi ke vzdělávacím účelům, produkce rozhlasové zábavy, projekce filmů, výroba filmů, služby muzeí (prezentace, výstavy), divadelní služby; (42) vědecký výzkum (včetně historického výzkumu); (43) kavárny, podávání jídel a nápojů, příprava jídel; (44) pečovatelské domy (služby), služby péče o duševní zdraví.

(730) **POST BELLUM, z. ú.**, Španělská 1073/10, Praha 2, Vinohrady, 12000, CZ

(740) Mgr. Markéta Shubik, Nad hradním vodojemem 63/75, Praha 6, Střešovice, 16200

(210) **O-571896**

(220) 07.05.2021

(320) 07.05.2021

(511) 9, 16, 25, 35, 36, 41, 42, 43, 44

(540)



(510) (9) audio nahrávky, nahraná videa s filmy, paměťová zařízení a média, stahovatelné elektronické publikace, nosiče dat, nosiče zvukových nahrávek, animované filmy, nahrané filmy, zvukové záznamy, databáze, elektronické databáze, software, mobilní aplikace; (16) tiskoviny, knihy, tištěné publikace, vzdělávací publikace, tištěné reklamy, reklamní plakáty, časopisy, brožury, letáky, kalendáře, diáře; (25) oděvy, obuv, pokrývky hlavy; (35) reklama, reklamní, marketingové a propagační služby, reklamní služby na podporu informovanosti veřejnosti o sociálních otázkách, rozšiřování reklamních materiálů, sběr dat, telefonické objednávkové služby pro třetí osoby, zpracování, systematizace a správa dat; (36) poskytování vzdělávacích stipendií, služby v oblasti finančních grantů, finanční informace, údaje, poradenské a konzultační služby, získávání finančních prostředků, zajišťování financí pro humanitární projekty, získávání prostředků pro charitativní účely, finanční sponzoring, investiční služby, správa majetku, správa nemovitého majetku, finanční převody a transakce a platební služby; (41) vzdělávání a výuka, poskytování vzdělání, pořádání a vedení přednášek, organizování workshopů a seminářů, organizování vzdělávacích akcí, sportovní a kulturní aktivity, organizování školení, knihovni archivní služby, nakladatelské služby, služby vydavatelství (včetně vydávání elektronických publikací), knihovnické služby, rozhovory se současnými osobnostmi ke vzdělávacím účelům, produkce rozhlasové zábavy, projekce filmů, výroba filmů, služby muzeí (prezentace, výstavy), divadelní služby; (42) vědecký výzkum (včetně historického výzkumu); (43) kavárny, podávání jídel a nápojů, příprava jídel; (44) pečovatelské domy (služby), služby péče o duševní zdraví.

(730) **POST BELLUM, z. ú.**, Španělská 1073/10, Praha 2, Vinohrady, 12000, CZ

(740) Mgr. Markéta Shubik, Nad hradním vodojemem 63/75, Praha 6, Střešovice, 16200

(210) **O-571897**

(220) 07.05.2021

(320) 07.05.2021

(511) 16, 35, 36, 41, 42, 43, 44

(540)

Institut Paměti národa

(510) (16) tiskoviny, knihy, vzdělávací publikace, tištěné publikace, tištěné reklamy, reklamní plakáty, časopisy, brožury, letáky, kalendáře, diáře; (35) reklama, reklamní služby na podporu informovanosti veřejnosti o sociálních otázkách, reklamní, marketingové a propagační služby, rozšiřování reklamních materiálů, sběr dat, zpracování, systematizace a správa dat, telefonické objednávkové služby pro třetí osoby; (36) poskytování vzdělávacích stipendií, služby v oblasti finančních grantů, finanční informace, údaje, poradenské a konzultační služby, získávání finančních prostředků, zajišťování financí pro humanitární projekty, získávání finančních prostředků pro charitativní účely, finanční sponzoring, investiční služby, správa nemovitého majetku, správa majetku, finanční převody a transakce a platební služby; (41) vzdělávání a výuka, poskytování vzdělání, pořádání a vedení přednášek, organizování workshopů a seminářů, organizování vzdělávacích akcí, sportovní a kulturní aktivity, organizování školení, knihovni archivní služby, nakladatelské služby, služby vydavatelství (včetně vydávání elektronických publikací), půjčování knih v rámci knihovny, rozhovory se současnými osobnostmi ke vzdělávacím účelům, produkce rozhlasové zábavy, projekce filmů, výroba filmů, služby muzeí (prezentace, výstavy), divadelní služby; (42) vědecký výzkum (včetně historického výzkumu); (43) kavárny, podávání jídel a nápojů, příprava jídel; (44) pečovatelské domy (služby), služby péče o duševní zdraví.

(730) **POST BELLUM, z. ú.**, Španělská 1073/10, Praha 2, Vinohrady, 12000, CZ

(740) Mgr. Markéta Shubik, Nad hradním vodojemem 63/75, Praha 6, Střešovice, 16200

(210) **O-571909**

(220) 07.05.2021

(320) 07.05.2021

(511) 16, 18, 20, 21, 24, 25, 34, 35

(540)

Under Native

(510) (16) alba, obrazy, knihy, tiskoviny, pohlednice, samolepky, plakáty, grafické tisky, kalendáře, tištěné publikace, akvarely, archy papíru (papírnické zboží), fotografie, grafická znázornění, grafické reprodukce, malby (obrazy), zarámované i nezarámované, tištěné obtisky na výšivky nebo nášivky, nažehlovací obtisky, záložky do knih, omalovánky, tištěné příběhy v ilustrované formě, papírové vystřihovací tvary, brožury; (18) kůže, imitace kůže, kufry, deštníky, slunečníky, hole, aktovky, diplomaty, kožená galanterie, batohy, kabelky, kožené krabice na klobouky, kostry kabelek, kabelešiny (kůže zvířat), pokrývky z kožešiny, kuffíky na toaletní potřeby (nevybavené), pouzdra na navštívenky, neceséry cestovní (nevybavené), cestovní obaly na oděvy, peněženky, pouzdra - na pružiny, na klíče, na deštníky, na vizitky, kožené pásky, kožené sáčky jako obaly, cestovní tašky, tašky na kolečkách, tašky plážové, taštičky řetízkové; (20) polštáře (dekorační), ozdobné polštářky, matrace; (21) skleněné zboží spadající do této třídy, a to lahve, sklenice na pití, püllitry, poháry keramické, keramické a porcelánové tácky, porcelánové džbány, vázičky, nádoby z plastu pro použití v domácnosti a kuchyni, karafy, stolní lahve, pohárky z papíru nebo umělých hmot, poháry, cestovní lahve, otvíráky na lahve; (24) vlněné látky, vlněné tkaniny, koupelnové textilie (s výjimkou oblečení), čalounické textilie, textilní materiály v rámci této třídy, textilní nástěnné dekorace, textilní stolní prostírání, obložení nábytku textilními látkami, ložní pokrývky a příkrývky, potahy na nábytek, povlaky na matrace, ložní prádlo, stolní prádlo (ne papírové), bytový textil, matracovina, povlaky na polštáře, závěsy na dveře, textilní nebo plastové závěsy, záclonoviny, povlečení, prostěradla, utěrky kuchyňské, ručníky, osušky, látky, látková metráž; (25) oděvy, obuv, vše v rámci této třídy, sportovní oblečení, kloboučnické zboží, klapky na uši, kloboukové formy, kloboukové konstrukce, kombiné, kombinézy, gumové kombinézy pro vodní lyžování, pracovní kombinézy, konfekce, kostýmy, obleky, košile, koupací pláště, kožešiny (oděvy), kravaty, kšiltovky, oděvy koupací, oděvy nepromokavé, oděvy papírové, oděvy plážové, oděvy pletené, oděvy pro cyklisty, oděvy pro motoristy, oděvy tělocvičné, oděvy z kůže, oděvy z napodobenin kůže, opasky, plavky, pánské plavky, dámské plavky, pantofle, plastróny, podprsенky, podvazkové pásky, podvazky, podvlékačky, ponožky, potítka, prádlo osobní, prádlo osobní (lněné), prádlo spodní, prádlo spodní pohlcující pot, přehozy přes ramena, kabáty, pulovry,

punčocháče, punčochy, pytle na oděvy, pyžama, rukavice, rukávnický, saka, sandály, koupací sandály, sportovní obuv, domácí střevice, střevice, svetry, sportovní bundy, svrchníky, svrchní kabáty, šály, šátky, šaty dámské, šněrovací boty, trička, koupací úbor, uniformy; (34) zapalovače pro kuřáky, cigaretové zapalovače, cigaretová pouzdra, zápalky; (35) maloobchodní a velkoobchodní služby s obuví, s textilem, s oděvy, s kůží, s koženkou, s keramikou, se sklem, se dřevem, s papírem, s nábytkem, s bytovými doplňky, se svítidly, s osvětlovacími přístroji a zařízeními, se zrcadly, reklama, obchodní zprostředkovatelské služby, rozšiřování reklamních materiálů zákazníkům (letáky, prospekty, tiskoviny, vzorky), vydávání reklamních textů, pronájem reklamních ploch, pronájem reklamních materiálů, online reklama v počítačové komunikační síti, předvádění zboží, marketing, organizování obchodních nebo reklamních výstav, odborné obchodní poradenství, sjednocení různého zboží v zájmu druhých, aby si zákazníci mohli zboží pohodlně prohlédnout, vybrat a koupit prostřednictvím katalogu obecného zboží na dobírku nebo prostřednictvím telekomunikací nebo prostřednictvím obecného prodejního katalogu na internetových webových stránkách nebo maloobchodu specializovaného na prodej matrací, polštářů, povlečení, prostěradel, utěrek, ručníků, osušek, povlaků na polštáře, ložního prádla, látek a látkové metráže.

- (730) **Under Native s.r.o.**, Škroupova 1652, Přelouč, 53501, CZ
(740) **BOHEMIA PATENT**, Ing. Jana Vandělková, Petrská 1136/12, Praha 1, Nové Město, 11000

- (210) **O-571929**
(220) 10.05.2021
(320) 10.05.2021
(511) 9, 16, 28
(540)

hitpad

(510) (9) periferní zařízení pro PC, myši, podložky pod počítačové myši, klávesnice, mikrofony, reproduktory, čtečky paměťových karet, USB huby (rozbočovače), USB flash disky, paměťové karty, headsety, sluchátka, propojovací elektrické kabely, baterie a powerbanky, držáky a podložky včetně antistresových pod notebooky, PC, herní konzole, tablety a myši, zejména při práci na PC a herních zařízeních; (16) kancelářské podložky, tiskárenské výrobky, papírnické zboží a vzdělávací potřeby; (28) antistresové podložky (hračky).

- (730) **Schejbal Marek Bc.**, Závěská 871/2, Praha 10, Hostivař, 10200, CZ

- (210) **O-571944**
(220) 10.05.2021
(320) 10.05.2021
(511) 35, 36, 37
(540)

Arezidence

(510) (35) marketing nemovitostí, aukce nemovitostí; (36) realitní kancelář, služby realitní kanceláře, služby realitních kanceláří na pronájem pozemků, služby realitních kanceláří na pronájem budov, služby realitní kanceláře v oblasti rezidenčních nemovitostí, služby realitních kanceláří v oblasti komerčních nemovitostí, služby realitní kanceláře pro prodej a pronájem budov, služby realitní kanceláře pro prodej a pronájem firem, služby realitních kanceláří vztahující se k nákupu a prodeji pozemků, služby realitních kanceláří vztahující se k nákupu a prodeji budov, financování nemovitostí, sdílení nemovitostí, sdružování nemovitostí, pronájem nemovitostí, management nemovitostí, odhady nemovitostí, oceňování nemovitostí, správa nemovitostí; (37) stavba nemovitostí, úklid nemovitostí, údržba nemovitostí, renovace nemovitostí.

- (591) Barevná
(730) **BVN Interactive s.r.o.**, Pštrossova 1895/14, Praha 1, Nové Město, 11000, CZ

- (210) **O-571946**
(220) 10.05.2021
(320) 10.05.2021
(511) 29, 30, 43
(540)

TRŽAN LAHŮDKY

(510) (29) pochoutkové saláty (z masa, zeleniny, brambor), masové chuťovky, pomazánky (šýrové a masové), obložené lahůdkové mísy na bázi masa, zeleniny a sýra, utopenci, sekaná, nakládané sýry, nakládaná zelenina, smažená masa, smažená zelenina, zeleninové saláty, knedlíky na bázi brambor, aspiky, omelety, polévky, vývary, džemy; (30) cukrářské výrobky, cukrovinky, dorty, knedlíky na bázi mouky, mini zákusky, kečup, majonéza, marinády, omáčky, palačinky, sendviče, tortily, kuřecí wrapy svačिनové občerstvení na bázi cereálií, zeleninové a ovocné omáčky k masům (dochucovadla), obložené chlebičky; (43) bufety, jídelny, restaurace, zajištění stravování (catering), zajišťování jídla objednávaného prostřednictvím on-line počítačové sítě - pouze ve vztahu k výše uvedeným výrobkům ve třídách 29 a 30.

- (730) **TTJ Investment s.r.o.**, Stankovského 1285/42, Čelákovice, 25088, CZ
(740) **Advokátní kancelář Šimková & partneři, s.r.o.**, Mgr. Petra Šimková, advokátka, Římská 103/12, Praha 2, Vinohrady, 12000

- (210) **O-571947**
(220) 10.05.2021
(320) 10.05.2021
(511) 29, 30, 43
(540)



(510) (29) pochoutkové saláty (z masa, zeleniny, brambor), masové chuťovky, pomazánky (šýrové a masové), obložené lahůdkové mísy na bázi masa, zeleniny a sýra, utopenci, sekaná, nakládané sýry, nakládaná zelenina, smažená masa, smažená zelenina, zeleninové saláty, knedlíky na bázi brambor, aspiky, omelety, polévky, vývary, džemy; (30) cukrářské výrobky, cukrovinky, dorty, knedlíky na bázi mouky, mini zákusky, kečup, majonéza, marinády, omáčky, palačinky, sendviče, tortily, kuřecí wrapy svačिनové občerstvení na bázi cereálií, zeleninové a ovocné omáčky k masům (dochucovadla), obložené chlebičky; (43) bufety, jídelny, restaurace, zajištění stravování (catering), zajišťování jídla objednávaného prostřednictvím on-line počítačové sítě - pouze ve vztahu k výše uvedeným výrobkům ve třídách 29 a 30.

- (591) Barevná
(730) **TTJ Investment s.r.o.**, Stankovského 1285/42, Čelákovice, 25088, CZ
(740) **Advokátní kancelář Šimková & partneři, s.r.o.**, Mgr. Petra Šimková, advokátka, Římská 103/12, Praha 2, Vinohrady, 12000

(510) (35) marketing nemovitostí, aukce nemovitostí; (36) realitní kancelář, služby realitní kanceláře, služby realitních kanceláří na pronájem pozemků, služby realitních kanceláří na pronájem budov, služby realitní kanceláře v oblasti rezidenčních nemovitostí, služby realitních kanceláří v oblasti komerčních nemovitostí, služby realitní kanceláře pro prodej a pronájem budov, služby realitní kanceláře pro prodej a pronájem firem, služby realitních kanceláří vztahující se k nákupu a prodeji pozemků, služby realitních kanceláří vztahující se k nákupu a prodeji budov, financování nemovitostí, sdílení nemovitostí, sdružování nemovitostí, pronájem nemovitostí, management nemovitostí, odhady nemovitostí, oceňování nemovitostí, správa nemovitostí; (37) stavba nemovitostí, úklid nemovitostí, údržba nemovitostí, renovace nemovitostí.

- (591) Barevná
(730) **BVN Interactive s.r.o.**, Pštrossova 1895/14, Praha 1, Nové Město, 11000, CZ

(210) **O-571949**

(220) 10.05.2021

(320) 10.05.2021

(511) 20, 21, 35

(540)



HOMSTROM

(510) (20) dřevěný nábytek, jeho součásti a příslušenství zahrnuté v této třídě, dřevěné značky na označování rostlin, kování pro dveře, brány a okna, nekovové, dřevěné dekorace na střed stolu, sochy, figurky, umělecké předměty a ozdoby a dekorativní předměty, vyrobené z materiálů jako dřevo, vosk, sádra nebo umělá hmota, zahrnuté v této třídě, nábytek a bytové zařízení, dřevěné police (nábytek), dřevěné nábytkové příčky, dřevěný nábytek pro domácnost, dřevěné desky k nábytku, regály (nábytek), dřevěné bedny na ukládání hraček, dřevěné rámování (nábytek) elektronických přístrojů, pelesti postelí dřevěné, rámy a dřevěné rámečky na fotografie, dřevěné lišty na rámy obrazů, busty ze dřeva, vosku, sádry nebo umělých hmot, dekorace vyrobené ze dřeva, dekorace vyrobené z vosku, dekorativní tabulky vyrobené z vosku, dekorativní tabulky vyrobené ze sádry, dřevorezby, figuríny vyrobené ze dřeva, krucifixy ze dřeva, vosku, sádry nebo plastu, jiné než šperky, lapače snů (dekorace), makety (ozdoby) ze dřeva, almary, barové židle, bary (nábytek), čajové stolky, části nábytku, dekorativní dřevěné panely (nábytek), dekorativní obvodové lišty ze dřeva na nábytek, dekorativní obvodové lišty ze dřeva na vestavěný nábytek, desky pracovních stolů/pultů, desky stolů, domácí nábytek, houpací židle, jídelní stoly, jídelní židle, kombinovatelný nábytek, knihovny, komody, konferenční křesla, konferenční stolky, zrcadla, příhrádky na talíře; (21) nádobí, kuchyňské náčiní a nádoby, kuchyňská prkénka, prkénka na sýr, prkénka na krájení, dřevěná grilovací prkénka, prkénka na krájení chleba, držáky na prkénka na krájení, misky na oříšky, misky pod svíčky, misky na salát, misky na ovoce, servírovací misky [hachi], mlýnky (neelektrické), jako mlýnky na sůl a kuchyňské mlýnky, neelektrické mlýnky na pepř a na kávu, mlýnky ruční pro domácnost, ruční mlýnky na potraviny, vázy, vázy na květiny, vázy k umístění na podlahu, talíře, ozdobné talíře; (35) maloobchodní prodej kuchyňských potřeb, maloobchodní prodej nábytku, maloobchodní prodej nádobí, maloobchodní prodej svátečních dekorací, maloobchodní prodej uměleckých děl, maloobchodní prodej zařízení do bytu, velkoobchodní prodej nábytku, velkoobchodní prodej nádobí.

(591) Barevná

(730) **Homolka Tomáš**, Plzeňská 202/201, Praha 5, Košíře, 15000, CZ

(740) Mgr. PETR ŽIŽKA, LL.M., advokátní kancelář, Mgr. Petr Žížka LL.M., Sedláčkova 209/16, Plzeň, Vnitřní Město, 30100

(210) **O-571990**

(220) 12.05.2021

(320) 12.05.2021

(511) 18, 20, 26, 35

(540)



(510) (18) batohy, školní batohy, turistické batohy, batohy (ruksaky), malé batohy/ ruksaky, batohy s kolečky, batohy pro horolezce, aktovky, aktovky na dokumenty (diplomatky), příruční tašky, aktovky (školní), batůžky, brašny na náradí prodávané prázdné, brašny přes rameno, brašny pro volný čas, cestovní pouzdra na kravaty, cestovní tašky, cestovní tašky do letadla, cestovní tašky na sportovní oděvy, dámské kabelky, dámské kabelky (psanička), dámské peněženky, dámské peněženky, kromě peněženek z drahých kovů, desky na noty, dětské brašny přes rameno, diplomatické kufříky, dózy na líčidla, froté tašky, kabelky, kabelky do ruky (bez ucha), kabelky na líčidla (prodávané prázdné), peněženky a náprsní tašky, klíčenky, klíčenky jako pouzdra, popruhy pro nošení kojenců, kosmetické kabelky, konferenční desky, kosmetické kufříky (prázdné), kosmetické tašky (bez obsahu), kufříky na doklady, látkové cestovní vaky, ledvinky, ledvinky (tašky k upnutí kolem pasu), malá cestovní zavazadla, malá příruční zavazadla (tašky), malá psanička (minaudiere), malá zavazadla, malé dámské kabelky (psanička), malé pánské tašky, malé peněženky, měkké kabelky, módní kabelky, nákupní síťovky, nákupní tašky, nákupní tašky na kolečkách, nepromokavé tašky, obaly na bankovky, obaly na dokumenty, obaly na kreditní karty, pánské tašky na doklady, pásky na peněženky na mince, peněženky na karty (kožené zboží), peněženky, kromě peněženek z drahých kovů, peněženky na drobné mince ze vzácných kovů, peněženky na mince nikoliv z drahých kovů, peněženky na zápěstí, peněženky na papírové peníze, plátěné tašky, plátěné nákupní tašky, pouzdra na jízdenky, pouzdra na klíče, pouzdra na klíče z imitací kůže, pouzdra na kreditní karty (náprsní tašky), pouzdra na platební karty, pouzdra na vizitky (náprsní tašky), pracovní tašky, řemínky ke kabelkám, řetízkové kabelky, kožené sáčky, sedačka na záda na nošení dětí, sedlové brašny, školní tašky, sportovní tašky, sportovní vaky; (20) lapače snů (dekorace), busty ze dřeva, vosku, sádry nebo umělých hmot, dekorace vyrobené ze dřeva, dekorace vyrobené z vosku, dřevěné dekorace na střed stolu, dřevorezby, figuríny vyrobené ze dřeva, figurky (sošky) ze dřeva, vosku, sádry nebo plastu, figurky vyrobené z dřevní pryskyřice, modely aut ze dřeva (ozdoby), modely figurek ze dřeva (ozdoby), modely figurek z vosku (ozdoby), modely figurek z plastu (ozdoby), modely figurek ze syntetické pryskyřice (ozdoby), modely letadel ze dřeva (ozdoby), modely v měřítku (ozdoby) ze dřeva, modely zvířat ze dřeva (ozdoby), modely zvířat z vosku (ozdoby), modely zvířat z plastu (ozdoby), nástěnné dekorace z vosku, nástěnné dekorace ze dřeva, netextilní dekorativní nástěnné plakety (nábytek), ozdobné figurky vyrobené z vosku, ozdobné plastiky vyrobené ze dřeva, ozdoby pohyblivé (ozdobné pohyblivé předměty vydávající zvuky, zpravidla zvonečky nebo tyčinky), plastové dekorativní modely, plastové dekorace na stůl, pohyblivé předměty (dekorace) rozeznívané proudem vzduchu (zpravidla tyčinky nebo zvonečky), řezby z vosku, sochařské práce ze sádry, sochy vyrobené ze dřeva, vosku, sádry nebo plastu, trofeje ze dřeva, trojrozměrné nástěnné dekorace ze dřeva, košíky (koše), piknikové košíky (nevybavené), košíky na miminka, košíky na přepravu věcí, košíky na přenášení dětí, košíky na přenášení nemluvnat, košíky, jiné než kovové, dekorativní košíky vyrobené ze slámy, dekorativní košíky vyrobené ze dřeva, dekorativní košíky vyrobené z vrbového proutí; (26) výšivky, výšivky na oděvy, ozdoby stříbrné (výšivky), příslušenství a doplňky oblečení (galanterie), šicí potřeby a ozdobné textilní výrobky, brože (jako oděvní doplňky), číslice a písmena na označení prádla, cvoky (cvočky) na oděvy, galantemí zboží (výšivky), girlandy (výšivky), korálky (jiné než na výrobu šperků), korálky na ruční práce, lamety (na oděvy), nášivky (galanterie), nažehlovací textilní záplaty, nažehlovací ozdoby textilních výrobků, přezky na oděvy, přezky na pásky, sady na šití, košíky na šicí potřeby, ozdobné korálky; (35) maloobchodní prodej oděvů, oblečení, zavazadel, vaků, nábytku, nití, šperků, her, hraček, pokrývek

hlavy, uměleckých děl, papírnického zboží, šicích potřeb, kuchyňských potřeb, materiálů pro výtvarníky, zařízení do bytu, maloobchodní služby v oblasti vlasových přípravků a vonných přípravků, maloobchod a velkoobchod s výše uvedenými výrobky ve třídách 18, 20 a 26.

- (591) Barevná
(730) **Bogarová Martina**, Rousova 1135/3, Česká Lípa, 47001, CZ
(740) Mgr. PETR ŽIŽKA, LL.M., advokátní kancelář, Mgr. Petr Žížka LL.M., Sedláčkova 209/16, Plzeň, Vnitřní Město, 30100

- (210) **O-572010**
(220) 12.05.2021
(320) 12.05.2021
(511) 9, 16, 25, 26, 35, 38, 41, 42
(540)



- (510) (9) data, informace a databáze, nahané zvukové a zvukově-obrazové záznamy, vše na elektronických, magnetických, optických a jiných nosičích v rámci třídy 9 nebo v elektronických, datových, informačních a telekomunikačních sítích, elektronické publikace, elektronická periodika a knihy, podcasty, stahovatelné počítačové programy, počítačové programy, systémy a počítačový software, antivirový software, aplikační software, herní software pro použití v elektronických zařízeních, komunikační a síťový software, software pro správu obsahu, software pro webové aplikace a servery, mediální a publikační software, software pro počítačové hry, stahovatelné multimediální aplikace, přístroje pro zpracování dat, audiovizuální přístroje a zařízení, bezdrátové komunikační přístroje pro přenos multimediálního obsahu, počítače a počítačový hardware; (16) tiskoviny všeho druhu, sběratelské, obrázkové, záznamové a evidenční karty, dárkové poukazy, fotografie, plakáty, samolepky, pohlednice, programy a informační letáky, vstupenky, kancelářské potřeby, tištěné nosiče informací a záznamů všeho druhu v rozsahu této třídy; (25) oděvy, obuv a kloboučnické výrobky, pánské, dámské a dětské oděvy a jejich doplňky v rámci této třídy, zejména pro sport a volný čas, a to prádlo proti pocení, tílka, trika a trička, trenýrky, kalhoty, včetně džínových, košile, svetry, pulovry a pletená oblečení, vesty, bundy, sportovní dresy a kombinézy, cvičební úbory, koupací a plážové oděvy, včetně oděvních doplňků v rámci této třídy, zejména potítka, šály, chrániče uší proti chladu, rukavice, opasky, kožesinové oděvní ozdoby, punochové zboží, zejména ponožky, podkolenky a kamaše, sportovní a turistická obuv, pokrývky hlavy, a to kšiltovky a štitky, čapky a čepice, kukly, šátky, baret, čelenky a klobouky; (26) textilní potisky a nášivky; (35) inzertní činnost, reklamní a propagační činnost, marketing, prezentace výrobků v komunikačních médiích pro účely maloobchodu, propagace zboží a služeb pro třetí osoby prostřednictvím internetu, maloobchodní prodej tiskovin, záznamových zařízení a zařízení v oblasti informačních technologií, on-line maloobchodní služby v oblasti nahané hudby a nahaných filmů s možností stažení, on-line maloobchodní služby v oblasti vyzváněcích tónů s možností stažení, on-line maloobchodní služby zaměřené na hračky, organizování, provozování a kontrola věrnostních a motivačních programů, obchodní správa licencí k výrobkům a službám třetích osob, zprostředkování smluv, dohod týkajících se prodeje a nákupu zboží, zprostředkování předplatného telekomunikačních služeb, pronájem reklamních ploch na internetu, distribuce a šíření reklamních materiálů, překlad a systemizace informací do počítačové databáze, zajišťování předplatného novin a časopisů, předplatné elektronického tisku a předplatné na televizní kanál, průzkum trhu, průzkum veřejného mínění, komerční informace a rady pro spotřebitele, služby v oblasti srovnávání cen, organizace spotřebitelských soutěží reklamního charakteru zaměřených na podporu prodeje, vyhlášení výsledků soutěží reklamního charakteru zaměřených na podporu prodeje, organizace spotřebitelských soutěží v rámci této třídy, spotřebitelská anketa, propagace výherce soutěže či ankety; (38) přenos dat, zpráv a informací, komunikace, šíření elektronických periodik a knih, vše

předchozí uvedené prostřednictvím počítačů, elektronických, počítačových, datových a telekomunikačních sítí (prostřednictvím internetu), poskytování přístupu k databázím, poskytování internetových diskusních fór, poskytování přístupu k obsahu, webovým stránkám a portálům, informační služby v oblasti vysílání, elektronických komunikačních sítí a telekomunikačních služeb, přístup k obsahu internetu, k internetovým stránkám a portálům, televizní vysílání, rozhlasové vysílání, digitální vysílání, vysílání kabelové televize, bezdrátové vysílání, streaming akcí elektronických sportů; (41) výchovná, vzdělávací a zábavná činnost, sportovní a kulturní aktivity, předprodej vstupenek (zábava), organizování sportovních, vzdělávacích a zábavných soutěží, organizování soutěží v elektronických sportech, zábavní služby ve formě sdružování uživatelů pro počítačové hry, zábavní služby v souvislosti s elektronickým sportem, koučování v elektronických sportech, soudcování při elektronických sportech, poskytování počítačové hry, ke kterým mají uživatelé sítě přístup, poskytování zařízení pro elektronické sporty, řízení akcí pro sportovní kluby, organizování a vedení seminářů, školení, obrazové a textové zpravodajství, vydavatelská činnost a zpravodajství, nakladatelské služby, provozování her on-line, nahrávání a vydávání zvukových a zvukově-obrazových záznamů, promítání filmů, poskytování informací o výchově a vzdělávání, poskytování informací v oblasti elektronických sportů, rekreace a rozptýlení o výchově, vzdělávání a sportu, pořádání a realizace workshopů, pořádání přednášek, vzdělávací a školicí služby týkající se zdraví, pořádání festivalů pro kulturní, zábavní, vzdělávací a školicí účely, pořádání výstav pro kulturní, zábavní a vzdělávací účely, výroba televizních a rozhlasových pořadů, filmová produkce, tvorba a vydávání audiovizuálních děl; (42) konzultační, poradenské a informační služby v oblasti informačních technologií, návrh a vývoj počítačových systémů, management počítačových projektů v oblasti elektronického zpracování dat [edp], poskytování outsourcingových služeb v oblasti informačních technologií, pronájem počítačového hardwaru a počítačového vybavení, hosting videocastů, hosting podcastů, hosting internetových stránek, hosting webových stránek, hosting multimediálního vzdělávacího obsahu, hosting platform na internetu, hosting multimediálního zábavného obsahu, tvorba, údržba a hosting webových stránek pro druhé, údržba webových stránek a hosting online webových zařízení pro třetí osoby.

- (591) Barevná
(730) **EC Investments a.s.**, Pařížská 130/26, Praha 1, Josefov, 11000, CZ

- (210) **O-572031**
(220) 13.05.2021
(320) 13.05.2021
(511) 35, 38, 41, 42
(540)



- (510) (35) reklamní, marketingové a propagační služby, a to šíření vzorků, vývoj reklamních konceptů, psaní a vydávání reklamních textů, pořádání výstav pro obchodní či reklamní účely, pořádání obchodních veletrhů pro obchodní

či reklamní účely, pronájem prodejních stánků, reklama, sestavování katalogů informací pro obchodní či reklamní účely, styk s veřejností, šíření reklamních materiálů, vyhledávání sponzorů, výroba reklamních filmů, výstředková služba, zásilková reklama, zprostředkování propagace, zprostředkování reklamy; (38) poskytování diskusních místností na internetu a online fór, poskytování uživatelského přístupu do globální počítačové sítě, telekonferenční a videokonferenční služby; (41) akademie (vzdělávání), dálkové vzdělávání, elektronické publikování (dtp), filmové projekce, hudební produkce, kulturní, organizování zábavních akcí cosplay (kostýmové hry s věrným napodobením postav), plánování večírků (zábava), pořádání a uvádění koncertů, pořádání a vedení konferencí, pořádání a vedení kongresů, pořádání a vedení osobních vzdělávacích fór, pořádání a vedení seminářů, pořádání a vedení sympozií, pořádání a vedení workshopů (školení), pořádání módních přehlídek pro zábavu, pořádání plesů, pořádání soutěží (vzdělávacích nebo zábavných), pořádání soutěží krásy, pořádání sportovních soutěží, pořádání výstav ke kulturním nebo vzdělávacím účelům, poskytování informací v oblasti vzdělávání, poskytování informací v oblasti zábavy; (42) platformu jako službu (PaaS), tvorbu počítačového softwaru a počítačových systémů.

(730) **Proud Hill s.r.o.**, Havlíčkovo náměstí 189/2, Praha 3, Žižkov, 13000, CZ

(740) Mgr. Kateřina Mík Špoullová, Haštalská 760/27, Praha 1, Staré Město, 11000

(210) **O-572039**

(220) 14.05.2021

(320) 14.05.2021

(511) 35, 40, 41

(540)

bezdropadu

(510) (35) propagační činnost, reklama, distribuce zboží k reklamním účelům, marketing, inzertní činnost, organizování výstav a veletrhů k reklamním a obchodním účelům, účetnictví, zpracování počítačových dat a spravování databází, marketingové služby v oblasti správy nemovitostí, logistiky, aranžerství, rozesílání prospektů, pořizování informačních tiskovin, účetní služby, poradenské komerční služby, poskytování pomoci při provozu obchodu, kontrola, vedení, vypracování statistických přehledů, poradenství v oblasti organizace a ekonomiky podnikání, poradenské služby při výběru zaměstnání, provádění aukcí a dražeb, pronájem kancelářských strojů a zařízení, vykonávání administrativních prací pomocí výpočetní techniky, zprostředkování nákupu a prodeje v oblasti výpočetní techniky (hardware i software), kopírování nebo rozmnožování dokumentů a dokladů, příprava a vyhotovení daňových přiznání, pronájem reklamních ploch, půjčování fotokopírovacích strojů, obchodní management turistických destinací (pro třetí osoby), revize účtů (audit), pomoc při celním řízení, zajištění reklamy za účelem prezentace podnikatelů v oblasti vnitrostátní a mezinárodní dopravy, přepravy, zásilatelství a skladištních zařízení, pronájem prodejních automatů; (40) recyklace materiálů, sběr a recyklace odpadů, třídění odpadů, odstraňování odpadů, konzultační a poradenská činnost v oblasti nakládání s odpady, poradenství v oblasti ekologie, poradenství v oblasti omezování jednorázových plastů a minimalizace uhlíkové stopy, shromažďování a výkup odpadů, úprava odpadů, spalování odpadů, kompostování odpadů, zpracování a odbyt druhotných surovin a odpadu, sanace a rekultivace skládek, pronájem zpracovatelských strojů a zařízení pro zpracování odpadů, konzervační práce pro zeminy a horniny, barvení látek a obuvi, dámské krejčovství, lemování nebo obšívání látek a oděvů, úprava a přešívání oděvů, pánské krejčovství, protokolová úprava textilií, střihání látek, úprava a zpracování textilu, vyšívání, návrhářství, zpracování, úprava a oprava plastů a kovových materiálů jako ohýbání, lepení, leštění, lisování, tváření za tepla i za studena, dělení, řezání, broušení, spojování, svařování, mechanické opracování plastových hmot, laminování, tónování skla, vodovzdorná impregnace látek, vodovzdorná úprava látek, zhotovování oblečení, vycpávání a preparování zvířat, vazba tiskovin, zejména knih, zpracování kožešin a srstí, příprava a zušlechťování kožešin a srstí, vyvolávání filmů a zpracování fotografií, zpracování dřeva, zmrazování ovoce, vydělávání, barvení, příprava, zpracování a povrchové zušlechťování kůží, mlynářství, zpracování kovů a jejich povrchová úprava nebo eloxování, emailování, galvanizace, fosfátování, chromování, zinkování, zušlechťování a zpracování nebo apretace textilu, vystrojování, bělení, barvení, mercerace barvené příze; (41) výchova, vzdělávání, zábava, sportovní a kulturní aktivity, organizování vzdělávacích, zábavných, sportovních akcí, sportovních soutěží, pořádání sportovních závodů, tělesná výchova, organizování kulturních nebo vzdělávacích výstav, provozování a pronájem sportovních zařízení, golfových hřišť, stadiónů, tenisových dvorců, plaveckých bazénů, gymnastický výcvik, půjčování sportovního nářadí, s výjimkou dopravních prostředků, vzdělávací a školící činnosti,

pořádání festivalů, hudební produkce, služby pro oddech a rekreace, informace o možnostech rekreace, rozptýlení a zábavy, organizování živých představení a vystoupení, pořádání divadelních představení, provozování kinosálů, koncertní síně, provozování muzeí, knihovny (půjčovny knih), pořádání diskoték, organizování a vedení kolokvií, konferencí, kongresů, seminářů, sympozií, informace o výchově a vzdělávání, školení, praktické cvičení, instruktážní výcvik, zkoušení, přezkoušení, dálkové studium, korespondenční kurzy, internátní školy, dětské jesle a školky, prázdninové tábory, náboženská výchova, pomoc a poradenství pro volbu povolání, výstavní a galerijní činnost v rámci této třídy, provozování kasin a heren, provozování her on-line (z počítačové sítě), noční kluby, karaoke, výchovně-zábavné klubové služby, kluby zdraví, cirkusy, drezúra zvířat, provozování zoologických zahrad, půjčování filmů, umělecké a módní agentury, estrády, pořádání loterií, organizování plesů, plánování a organizování večírků a oslav, předprodej vstupenek, filmová tvorba, filmová studia, dabing, digitální zpracování obrazu, nahrávací studia, výroba rozhlasových a televizních programů, zpravodajské služby, obrazové zpravodajství, fotografování, půjčování a pronájem divadelních a jiných dekorací včetně osvětlení, pronájem rozhlasových a televizních přijímačů, půjčování přenosných videokamer, vydávání knih, elektronické publikování (DTP), poskytování on-line elektronických publikací (bez možnosti stažení), vydávání elektronických knih a časopisů on line, posunková řeč (tlumočení), překladatelské služby, pořádání a řízení pracovních setkání, služby posiloven, fitness služby.

(730) **Skitour Klub, z.s.**, Přívozní 1064/2a, Praha 7, Holešovice, 17000, CZ

(740) DANĚK & PARTNERS Advokátní a patentová kancelář, Ing. Vilém Daněk Ph.D. LL.M., patentový zástupce, Vinohradská 403/17, Praha 2, Vinohrady, 12000

(210) **O-572043**

(220) 14.05.2021

(320) 14.05.2021

(511) 35, 36, 37

(540)



REZIDENCE
BÍLÁ PERLA

(510) (35) obchodní služby a informace pro spotřebitele, pomoc v obchodní a podnikatelské činnosti, management a administrativní služby, reklamní, marketingové a propagační služby; (36) služby nemovitostní (realitní služby); (37) pronájem nástrojů, strojů, zařízení a vybavení pro stavebnictví, demolice, úklid a údržbu, stavebnictví a demolice staveb.

(730) **JTA exclusive, spol. s r.o.**, Petřkovicová 861/5, Ostrava, Petřkovice, 72529, CZ

(740) FMP advokátní kancelář v.o.s., Mgr. Michal Mitura, advokát, Místecká 329/258, Ostrava, Hrabová, 72000

(210) **O-572044**
(220) 14.05.2021
(320) 14.05.2021
(511) 35, 36, 37
(540)



(510) (35) obchodní služby a informace pro spotřebitele, pomoc v obchodní a podnikatelské činnosti, management a administrativní služby, reklamní, marketingové a propagační služby; (36) služby nemovitostní (realitní služby); (37) pronájem nástrojů, strojů, zařízení a vybavení pro stavebnictví, demolice, úklid a údržba, instalační a montážní služby ohledně staveb, čištění, opravy a údržba staveb, stavebnictví a demolice staveb.

(591) Barevná
(730) **JTA - Holding, spol. s r.o.**, Petřkovická 861/5, Ostrava, Petřkovice, 72529, CZ
(740) FMP advokátní kancelář v.o.s., Mgr. Michal Mitura, advokát, Místecká 329/258, Ostrava, Hrabová, 72000

(210) **O-572062**
(220) 16.05.2021
(320) 16.05.2021
(511) 35, 41, 42
(540)

fyzlab

(510) (35) obchodní propagace, reklama; (41) pořádání odborných workshopů a výukových kurzů; (42) služby měření, laboratorní služby.

(730) **FYZLAB - laboratoř fyziologie práce s.r.o.**, 722, Čeladná, 73912, CZ

(210) **O-572064**
(220) 16.05.2021
(320) 16.05.2021
(511) 35, 41, 45
(540)

HARBER

(510) (35) zprostředkování obchodních záležitostí, obchodní informace, obchodní průzkum, oceňování podniků, pomoc při řízení obchodní činnosti, pomoc při řízení obchodních či průmyslových podniků, poradenské služby pro obchodní vedení, profesionální obchodní poradenství, účetnictví, kancelářské práce, administrativní služby; (41) pořádání kurzů, školení a seminářů, publikační a přednášková činnost, vzdělávací služby, služby vzdělávání v oblasti duševního vlastnictví, organizace pracovních setkání a vzdělávacích a informativních akcí v oblasti duševního vlastnictví, pořádání a vedení konferencí, pořádání a vedení workshopů, organizování (virtuálních) kurzů, workshopů v oblasti práv duševního vlastnictví, pořádání a realizování seminářů v oblasti práv duševního vlastnictví, online vydávání elektronických knih a časopisů, překladatelské služby; (45) služby patentového zástupce, zastupování fyzických a právnických osob ve věcech týkajících se průmyslového vlastnictví, a to vynálezů, užitečných vzorů, průmyslových vzorů, ochranných známek, označení původu, topografií, právní pomoc v oblasti průmyslových práv, právní služby v oblasti práv k duševnímu vlastnictví, poradenství v oblasti duševního vlastnictví a licencí, ochrana duševního vlastnictví, správa duševního vlastnictví, licence k právním duševního vlastnictví, činnost poradců v oblasti komerčního využití nehmotného majetku a průmyslových práv, zprostředkovatelství (mediace), prosazování práv k duševnímu vlastnictví, výzkum v oblasti duševního vlastnictví, právní průzkum (rešerše), odborné konzultace v oboru průmyslového vlastnictví, poskytování a zprostředkování informací v oblasti duševního vlastnictví a licencí, vše v rámci této třídy.

(730) **Beránková Ambruzová Ingrid, LL.M.**, Veltěžská 29, Zdíby, Přemysleni, 25066, CZ
Hartvichová Kateřina RNDr., Gregorova 2092/11, Praha 4, Chodov, 14800, CZ

(740) **HARBER IP s.r.o.**, Dukelských hrdinů 567/52, Praha 7, Holešovice, 17000

(210) **O-572065**
(220) 16.05.2021
(320) 16.05.2021
(511) 9, 16, 35, 41, 44
(540)



uTerapeuta.cz
Cesty k duši: Články online

(510) (9) databáze (elektronické), zvukové knihy, elektronické knihy, elektronické knihy ke stažení, stahovatelné publikace, stahovatelné elektronické publikace, týdenní publikace stahovatelné z internetu v elektronické podobě, elektronické publikace ke stažení v podobě časopisů, nahraný obsah (počítačové programy, data a informace), interaktivní elektronické publikace; (16) tištěné přednášky, příručky (knihy), modlitební knihy, knihy, knihy povídek, náboženské knihy, knihy pravidel, tematické knihy s fotografiemi, vzdělávací publikace, tištěné publikace, tištěné periodické publikace, propagační publikace, časopisy, publikace, ročenky (tištěné publikace), grafické umělecké publikace; (35) personální poradenství, personální řízení a zaměstnanecské poradenství, poradenství v oblasti personálního managementu, odborné poradenství v oblasti personálního řízení, poradenství v oblasti organizace a řízení obchodní činnosti v oboru personálního řízení, publikace reklamních, inzertních textů; (41) služby v oblasti vzdělávání, zábavy a sportu, vyučování o zdraví, instruktážní kurzy týkající se zdraví, poskytování vzdělávání ve vztahu ke zdraví, školicí služby v oblasti zdraví a bezpečnosti, odborné vzdělávání v oblasti zdraví a wellness, poskytování vzdělávacích informací o zdraví a tělesné kondici, bibliografické informace, vzdělávací informace, poskytování vzdělávání, poskytování informací o výchově a vzdělávání, poskytování informací o on-line vzdělávání, poskytování online vzdělávání z počítačové databáze nebo prostřednictvím internetu nebo extranetů, poskytování informací vztahujících se k pokračujícímu vzdělávání prostřednictvím internetu, poskytování výuky, poskytování školení, poskytování výuky v oblasti výživy, poskytování výuky v oblasti komunikačních technik, poskytování výuky týkající se cvičení, zveřejňování, oznamování a psaní textů, knihy (vydávání knih), publikace letáků, elektronické online publikace periodik a knih, online publikování, online publikování elektronických knih a časopisů, elektronické publikování, publikování časopisů, publikování audioknih; (44) lékařské informace, služby zdravotní péče, psychoterapie, služby péče o duševní zdraví, psycholog (služby -), služby psychologické diagnostiky, individuální a skupinové psychologické služby, psychologické poradenské služby v oboru sportu, služby psychologických posudků a vyšetření, poskytování informací o zdraví, péče o zdraví v podobě organizací pro zachování zdraví, poradenské služby týkající se zdraví, poradenství v oblasti veřejného zdraví, odborné poradenství se zaměřením na zdraví, konzultační služby týkající se péče o zdraví, testy osobnosti (služby v oblasti duševního zdraví), hodnocení osobnosti (služby v oblasti duševního zdraví), psychiatrické služby, psychologické poradenství, psychologické poradenství pracovníkům, poradenství vztahující se k psychologické léčbě zdravotních potíží, poradenství vztahující se k psychologické úlevě při zdravotních potížích, psychologická léčba, psychologická péče, psychologické testy, psychologická vyšetření, zajišťování psychologické léčby, služby psychoterapeuta, poradenské služby v oblasti léčby degenerativních nemocí, zdravotní poradenství, zdravotní poradenství pro osoby se zdravotním postižením, zdravotní poradenství a informační služby, výzkum v oblasti zdravotního poradenství, odborné poradenství spojené se zdravotní péčí, lékařské poradenství pro osoby se zdravotním postižením, holistická psychoterapie, patologické služby týkající se léčby osob, lékařská analýza, lékařská analýza pro diagnostikování a léčbu osob.

(730) **Psychoterapeutická praxe, s. r. o.**, č. p. 302, Pržno, 73911, CZ

(210) **O-572067**

(220) 16.05.2021

(320) 16.05.2021

(511) 8, 21, 30, 41

(540)

Maškrtnica

(510) (8) kuchyňské nože, jídelní přístroje, kuchyňské nože a náčiní na krájení pro použití v kuchyni, žiletky; (21) nádobí, kuchyňské náčiní a nádoby, domácí náčiní k úklidu, kartáče a materiály na výrobu kartáčů, košíky na chléb; (30) mouka, sušené a čerstvé těstoviny, nudle a knedlíky, čokoláda, zmrzlina, droždí a přípravky na kynutí potravin, zpracované obilí, škrob a produkty z nich vyrobené, pečící přípravky a droždí, káva, čaj, kakao a jejich náhražky, soli, chuťové přísady, ochucovadla a koření, pekárenské výrobky, cukrovinky, zákusky, chléb, moučnický, dorty a sušenky, těsta, těstíčka a jejich směsi; (41) služby v oblasti vzdělávání, zábavy a sportu, zveřejňování, oznamování a psaní textů, vydávání a publikování knih, časopisů, vydávání elektronických knih a časopisů online, zvuková, obrazová a multimediální produkce a fotografie, překladatelské a tlumočnické služby.

(730) **Fischerová Juliana Bc.**, Šrobárova 1837/34, Praha 10, Vinohrady, 10100, CZ

(210) **O-572068**

(220) 14.05.2021

(320) 14.05.2021

(511) 3, 5, 9, 10, 29, 30, 35, 41

(540)

GLIM Care

(510) (3) kosmetické přípravky; (5) potravinové doplňky určené jako doplňky běžné stravy nebo s příznivými účinky na zdraví, dietetické potraviny a přípravky upravené pro léčebné účely, farmaceutické, léčebné přípravky, potravinové doplňky pro lidskou spotřebu, farmaceutické přípravky na ošetřování očí; (9) přístroje a nástroje vědecké, výzkumné; (10) chirurgické, lékařské přístroje a nástroje; (29) potravinářské přípravky spadající do třídy 29, a to zpracované rybí výrobky pro lidskou potřebu, borůvky zpracované; (30) potravinářské přípravky spadající do třídy 30, a to potravinové výtažky (kromě esenciálních olejů), jedlé výtažky do potravin (kromě éterických látek a éterických olejů), zpracované bylinky; (35) reklama, propagace, řízení, organizace a administrativa obchodní činnosti, kancelářské práce; (41) vzdělávání.

(730) **GLIM Care, s.r.o.**, č. p. 12, Choustník, 39118, CZ

(740) **ŠENKÝŘ LEGAL**, advokátní kancelář s.r.o., JUDr. Martin Šenkýř, Na Viničních horách 1834/1834/24, Praha 6, 16000

(210) **O-572069**

(220) 14.05.2021

(320) 14.05.2021

(511) 3, 5, 9, 10, 29, 30, 35, 41

(540)

(510) (3) kosmetické přípravky; (5) potravinové doplňky určené jako doplňky běžné stravy nebo s příznivými účinky na zdraví, dietetické potraviny a přípravky upravené pro léčebné účely, farmaceutické, léčebné přípravky, potravinové doplňky pro lidskou spotřebu, farmaceutické přípravky na ošetřování očí; (9) přístroje a nástroje vědecké, výzkumné; (10) chirurgické, lékařské přístroje a nástroje; (29) potravinářské přípravky spadající do třídy 29, a to zpracované rybí výrobky pro lidskou potřebu, borůvky zpracované; (30) potravinářské přípravky spadající do třídy 30, a to potravinové výtažky (kromě esenciálních olejů), jedlé výtažky do potravin (kromě éterických látek a éterických olejů), zpracované bylinky; (35) reklama, propagace, řízení, organizace a administrativa obchodní činnosti, kancelářské práce; (41) vzdělávání.

(591) Barevná

(730) **GLIM Care, s.r.o.**, č. p. 12, Choustník, 39118, CZ

(740) **ŠENKÝŘ LEGAL**, advokátní kancelář s.r.o., JUDr. Martin Šenkýř, Na Viničních horách 1834/1834/24, Praha 6, 16000

(210) **O-572071**

(220) 17.05.2021

(320) 17.05.2021

(511) 9, 42

(540)

AGRI-PLAN

(510) (9) platformy počítačového softwaru, nahrané nebo stahovatelné, počítačový software (nahraný); (42) pronájem počítačového softwaru, software jako služba (SaaS).

(730) **AGRI-PRECISION s.r.o.**, 341, Moravské Bránice, 66464, CZ

(740) **JUDr. Bc. Martin Kulhánek Ph.D.**, advokát, Pražákova 1008/69, Brno, 63900

(210) **O-572072**

(220) 17.05.2021

(320) 17.05.2021

(511) 9, 42

(540)

(510) (9) platformy počítačového softwaru, nahrané nebo stahovatelné, počítačový software (nahraný); (42) pronájem počítačového softwaru, software jako služba (SaaS).

(730) **AGRI-PRECISION s.r.o.**, 341, Moravské Bránice, 66464, CZ

(740) **JUDr. Bc. Martin Kulhánek Ph.D.**, advokát, Pražákova 1008/69, Brno, 63900

(210) **O-572073**

(220) 17.05.2021

(320) 17.05.2021

(511) 1, 42

(540)

Puralab

(510) (1) chemické látky, chemické materiály a chemické přípravky a přírodní chemické prvky; (42) přírodovědné služby, služby v oborech vědy o Zemi.

(730) **Puralab s.r.o.**, Podnikatelská 552, Praha 9, Běchovice, 19011, CZ

(210) **O-572075**

(220) 17.05.2021

(320) 17.05.2021

(511) 1, 5, 9, 10, 42

(540)

(510) (1) diagnostické soupravy skládající se z receptorů vzorků a činidel na testování zvolených bakterií, reakční činidla k laboratornímu použití in vitro (pro laboratorní účely), chemické výrobky určené pro laboratorní analýzy (pro laboratorní účely), reaktanty k laboratornímu použití in vitro (k laboratorním účelům), chemická činidla pro laboratorní použití, univerzální činidla pro automatizované testovací systémy (laboratorní), reaktanty k použití ve vědeckých přístrojích na chemické nebo biologické analýzy, katalyzátory používané v biochemických procesech, chemické výrobky pro laboratorní analýzy; (5) výrobky farmaceutické, lékařské, veterinářské a zdravotnické, diagnostické proužky pro potřebu ve zdravotnictví, diagnostické proužky pro analýzu moči, chemikálie pro zdravotnické laboratoře, soubory mikrotěstů pro rutinní určení a identifikaci bakterií a bakteriálních skupin v mikrobiologických laboratořích a provozech ve

zdravotnictví, humánní a veterinární medicíně, činidla pro laboratorní použití in vitro (pro lékařské účely); (9) výzkumné laboratorní analyzátoři pro měření, testování a analýzy v oblasti potravinářství, přístroje pro analýzu vody, vzduchu, plynů, a životního prostředí; (10) měřicí a diagnostické lékařské přístroje, diagnostické testovací soupravy k analýze moči, krve, plazmy, lidského séra a dalších lidských tkání, vybavení na testování moči k lékařským a diagnostickým účelům, lékařské přístroje na analýzu biologických vzorků, hemostaty; (42) služby chemické a/nebo biologické laboratoře, analytické laboratorní služby, příprava biologických vzorků pro testování a analýzy ve výzkumných laboratořích.

- (591) Barevná
(730) **Erba Lachema s.r.o.**, Karásek 2219/1d, Brno, Řečkovice, 62100, CZ
(740) PatentCentrum Sedlák & Partners s.r.o., Okružní 2824, České Budějovice, České Budějovice 3, 37001

- (210) **O-572076**
(220) 17.05.2021
(320) 17.05.2021
(511) 25, 31, 37, 44
(540)

ARBORSERVICES

- (510) (25) oděvy, sportovní a rekreační oblečení, kalhoty, košile, svetry, bundy, dresy a jejich doplňky, sportovní prádlo, termo prádlo, plavky, rukavice, čepice, čelenky, šály, ponožky, návleky, sportovní a rekreační obuv, vše v rámci této třídy; (31) stromy, semena pro zatravňování, rostliny; (37) ochrana proti škůdcům a hubení škůdců, zemní práce; (44) zahradnické a lesnické služby, výsadba stromů, rostlin, údržba trávníků a vzrostlé zeleně, údržba parků a zahrad a veřejné zeleně, péče o zahradu, parky a květinové záhony, zahradní architektura, poradenství pro zahrady a parky, hubení škůdců v zemědělství, zahradnictví a lesnictví.
(730) **Šolc Marek**, Obsiny č. ev. 130, Praha 5, Lipence, 15531, CZ
(740) Halaxová & Halaxová TETRAPAT, Mgr. Eva Halaxová, Jinonická 804/80, Praha 5, Košíře, 15800

- (210) **O-572077**
(220) 17.05.2021
(320) 17.05.2021
(511) 25, 31, 37, 44
(540)



- (510) (25) oděvy, sportovní a rekreační oblečení, kalhoty, košile, svetry, bundy, dresy a jejich doplňky, sportovní prádlo, termo prádlo, plavky, rukavice, čepice, čelenky, šály, ponožky, návleky, sportovní a rekreační obuv, vše v rámci této třídy; (31) stromy, semena pro zatravňování, rostliny; (37) ochrana proti škůdcům a hubení škůdců, zemní práce; (44) zahradnické a lesnické služby, výsadba stromů, rostlin, údržba trávníků a vzrostlé zeleně, údržba parků a zahrad a veřejné zeleně, péče o zahradu, parky a květinové záhony, zahradní architektura, poradenství pro zahrady a parky, hubení škůdců v zemědělství, zahradnictví a lesnictví.
(730) **Šolc Marek**, Obsiny č. ev. 130, Praha 5, Lipence, 15531, CZ
(740) Halaxová & Halaxová TETRAPAT, Mgr. Eva Halaxová, Jinonická 804/80, Praha 5, Košíře, 15800

- (210) **O-572078**
(220) 17.05.2021
(320) 17.05.2021
(511) 33
(540)

LEGENDA Z BLATNÉ

- (510) (33) alkoholické nápoje (s výjimkou pív).

- (730) **Albert Česká republika, s.r.o.**, Radlická 520/117, Praha 5, Jinonice, 15800, CZ
(740) HAVEL & PARTNERS s.r.o., Mgr. Ivan Rámeš, Na Florenci 2116/15, Praha 1, Nové Město, 11000

- (210) **O-572081**
(220) 17.05.2021
(320) 17.05.2021
(511) 35, 36, 41, 44
(540)

ČESKÉ SRDCE

- (510) (35) reklama a propagace, televizní reklama, vyhledávání sponzorů, reklama a marketing a propagační služby na podporu informovanosti veřejnosti v oblasti sociálního zabezpečení; (36) organizování charitativních sbírek, poskytování finančních prostředků pro sportovní, kulturní a zábavní prostředky pro zdravotní péči, získávání finančních prostředků pro charitativní účely a sponzorování; (41) organizace sportovních akcí, provozování soutěží, organizace kulturních, zábavních a sportovních akcí; (44) pečovatelské domy, zdravotní poradenství a služby pro osoby se zdravotním postižením, informační služby týkající se zdravotní péče.
(730) **Armandi Valentína PhDr. JUDr.**, Hanusova 1537/1a, Praha 4, Michle, 14000, CZ

- (210) **O-572083**
(220) 17.05.2021
(320) 17.05.2021
(511) 35, 36, 41, 43
(540)



- (510) (35) propagační činnost, pomoc při řízení obchodní činnosti, obchodní administrativní, kancelářské práce; (36) služby nemovitostní, obstaratelská činnost ve správě bytového a nebytového fondu, zprostředkování v investiční výstavbě; (41) výchova, vzdělávání, zábava, sportovní a kulturní aktivity; (43) služby zajišťující stravování a nápoje, dočasné ubytování.
(591) Barevná
(730) **Palladium Praha s.r.o.**, Na poříčí 1079/3a, Praha 1, Nové Město, 11000, CZ
(740) Property Solutions s.r.o., náměstí Republiky 1078/1, Praha 1, Nové Město, 11000

- (210) **O-572084**
(220) 17.05.2021
(320) 17.05.2021
(511) 35
(540)

reknihy: posíláme knihy dál

- (510) (35) zprostředkování obchodů v oblasti knih, obchodní služby knižního klubu s maloobchodním prodejem knih členům, marketing, reklama online, maloobchodní prodej knih, velkoobchodní prodej knih, online prodej knih.
(730) **Reknihy, s.r.o.**, Lidická 336/28, Praha 5, Smíchov, 15000, CZ
(740) eLegal advokátní kancelář s.r.o., Mgr. Tomáš Pauch, advokát, Sokolovská 695/115b, Praha 8, Karlín, 18600

(210) **O-572085**

(220) 17.05.2021

(320) 17.05.2021

(511) 35

(540)

reknihy: vracíme knihy do oběhu

(510) (35) zprostředkování obchodů v oblasti knih, obchodní služby knižního klubu s maloobchodním prodejem knih členům, marketing, reklama online, maloobchodní prodej knih, velkoobchodní prodej knih, online prodej knih.

(730) **Reknihy, s.r.o.**, Lidická 336/28, Praha 5, Smíchov, 15000, CZ

(740) eLegal advokátní kancelář s.r.o., Mgr. Tomáš Pauch, advokát, Sokolovská 695/115b, Praha 8, Karlín, 18600

[IT], poradenství v oblasti internetového zabezpečení, poradenství v oblasti počítačového softwaru, poradenství v oblasti počítačových technologií, poradenství v oblasti šifrování dat, poradenství v oblasti zabezpečení dat, serverhosting, sledování počítačových systémů za účelem odhalení poruch, sledování počítačových systémů za účelem odhalení nepovoleného přístupu nebo úniku dat, tvorba počítačového softwaru, tvorba počítačových systémů, údržba počítačového softwaru, ukládání elektronických dat.

(591) Barevná

(730) **DF Group, s.r.o.**, Lužná 716/2, Praha 6, Vokovice, 16000, CZ

(740) eLegal advokátní kancelář s.r.o., Mgr. Tomáš Pauch, advokát, Sokolovská 695/115b, Praha 8, Karlín, 18600

(210) **O-572089**

(220) 18.05.2021

(320) 18.05.2021

(511) 42

(540)

Fundpeak

(510) (42) služby v oblasti informačních technologií.

(730) **Futures s.r.o.**, Ještědská 261, Liberec, Liberec XIX-Horní Hanychov, 46008, CZ

(210) **O-572107**

(220) 18.05.2021

(320) 18.05.2021

(511) 38, 42, 45

(540)



(210) **O-572102**

(220) 18.05.2021

(320) 18.05.2021

(511) 5, 30, 32

(540)

maxi vita KAŠLÍK

(510) (5) potravinové přípravky a doplňky všeho druhu, vitamínové a multivitaminové přípravky a nápoje pro léčebné účely, posilující a podpůrné minerální látky a vitamíny k léčebným účelům, farmaceutické přípravky, cukrovinky s léčivými přísadami, léčivé cukrovinky, pastilky, diabetické přípravky pro léčebné účely, nápoje dietetické, sirupy a dětské sirupy, upravené pro lékařské účely, léčivé rostliny, bylinné přípravky a sirupy v rámci této třídy, potraviny pro batolata; (30) bonbóny, pastilky (cukrovinky), tabletky (cukrovinky), gumové cukrovinky; (32) nealkoholické nápoje, přípravky nebo příchutě na výrobu nápojů, koncentráty a sirupy k výrobě nápojů, ovocné nebo zeleninové šťávy a džusy a sirupy, dětské sirupy do nápojů, nealkoholické nápoje obohacené vitamíny nebo minerály, tablety a prášky na přípravu šumivých nealkoholických nápojů.

(730) **VITAR, s.r.o.**, třída Tomáše Bati 385, Zlín, Louky, 76302, CZ

(740) JUDr. Lucie Miklová, třída Tomáše Bati 385, Zlín, Louky, 76302

(510) (38) komunikační služby pro přístup k databázi, poskytování přístupu do databází, poskytování přístupu k databázím na internetu, poskytování přístupu k on-line databázím, poskytování přístupu k webovým stránkám, zajišťování přístupu k datům prostřednictvím internetu, poskytování přístupu k platformám nebo portálům na internetu, posílání zpráv, elektronické posílání zpráv, posílání zpráv prostřednictvím webových stránek, posílání zpráv a obrazů pomocí počítačů, přenos digitálních souborů, přenos zpráv, elektronický přenos zpráv, přenos zpráv prostřednictvím počítačů, přenos zpráv a obrazů, elektronický přenos zpráv a dat, výměna zpráv prostřednictvím počítačového přenosu, doručování zpráv a dat prostřednictvím elektronického přenosu, přenos zpráv, dat a obsahu přes internet a jiné komunikační sítě, videokonferenční služby; (42) ukládání elektronických dat, ukládání dat on-line, hosting webových stránek; (45) seznamovací služby, internetové seznamovací služby, seznamovací služby poskytované prostřednictvím sociálních sítí, seznamovací služby prostřednictvím počítače, služby agentur zprostředkujících seznamování osob, služby seznamovacích agentur, služby v oblasti seznamování prostřednictvím počítače, služby video seznamování.

(730) **Adentech s.r.o.**, Lindnerova 1610/4, Praha 8, Libeň, 18000, CZ

(210) **O-572103**

(220) 18.05.2021

(320) 18.05.2021

(511) 9, 35, 41, 42

(540)



(510) (9) zařízení na ukládání dat, nástroje na ukládání dat, programy pro ukládání dat, počítačový software pro automatické ukládání dat, zařízení na zálohování a ochranu dat, síťová úložiště (NAS), cloudové servery; (35) sběr a ukládání informací do počítačových databází, reklama a marketing, zprostředkování obchodů s výrobky shora uvedenými ve třídě 9; (41) vzdělávání a školení v oblasti elektronického zpracování dat; (42) ukládání elektronických dat, ukládání dat on-line, vývoj systémů na ukládání dat, návrh systémů pro ukládání dat, komprese dat pro elektronické ukládání, ukládání elektronických dat v cloudu [služby], počítačové služby spojené s elektronickým ukládáním dat, zálohování dat, elektronické ukládání k archivaci elektronických dat, služby elektronického ukládání k archivaci databází, počítačové služby pro analýzu dat, cloud computing, analýza počítačových systémů, instalace počítačového softwaru, hosting webových stránek, obnova počítačových dat, ochrana proti počítačovým virům, počítačové programování, poradenství v oblasti informačních technologií

(210) **O-572124**

(220) 19.05.2021

(320) 19.05.2021

(511) 9, 42

(540)

Gift Box

(510) (9) počítačový software k provozování elektronického obchodu, který umožňuje svým uživatelům provádět elektronické obchodní transakce prostřednictvím globální počítačové sítě; (42) software jako služba [SaaS], vývoj softwaru, programování a implementace softwaru, pronájem softwaru.

(730) **Digismoothie s.r.o.**, Pobřežní 667/78, Praha 8, Karlín, 18600, CZ

(210) **O-572136**

(220) 19.05.2021

(320) 19.05.2021

(511) 16, 29, 30

(540)



(510) (16) obalové materiály z plastických hmot a papíru, zejména krabice a krabičky plastové a papírové, sáčky a tašky plastové a papírové, pytle a pytlíky jako obaly z papíru nebo umělých hmot, fólie z umělých hmot na balení, lepicí pásy (papírnické výrobky), balicí blistry, hliníkové fólie na balení potravin, obalové materiály z pěnového polyetylénu na balení a fixaci zboží; (29) maso, ryby, drůbež a zvěřina, masové výtazky, sušené maso, ovoce a zelenina konzervované, sušené, kandované, konzervované, dušené a zavařené, želé, džemy, vejce, mléko a mléčné výrobky, oleje a tuky jedlé, želatina, polévky a přípravky na výrobu polévek, ovocné a zeleninové pasty, koncentráty na bázi ovoce, zeleniny a masa na vaření; (30) káva, čaj, kakao, cukr, glukóza pro potravinářské užití, sladidla a škrob pro potravinářské účely, škrobové výrobky, rýže, tapioka, ságo, cereální vločky, kávové náhražky, čokoláda, čokoládové pěny a pomazánky, mouka a přípravky z obilnin, těsta, chléb, pečivo, strouhanka, těstoviny, cukrovinky, zákusky, dorty, perníky, fondány, zmrzlina, sorbety, med, sirup melasový, droždí, prášky do těsta, sůl, hořčice, ocet, nálevy k ochucení, koření, kořenící směsi, příchutě (aroma), přísady do pečiva, cukrovinek a ostatních potravin, marcipán, sladové výtazky pro lidskou potřebu, směsi na dorty a cukrářské výrobky, potravinářské ztužovače, ořechy v čokoládě a sezamová semínka.

(730) **RAMDAM s.r.o.**, Příkop 843/4, Brno, Zábřdovice, 60200, CZ

(740) Ing. Michal Jupa, patentový zástupce, Na Baních 1385, Praha 5 - Zbraslav, 15600

(210) **O-572144**

(220) 19.05.2021

(320) 19.05.2021

(511) 9, 16, 25, 35, 41

(540)

HORIZONT

(510) (9) nahrané CD, multimediální soubory ke stažení, nahrané soubory dat, obsah médií, audio a video záznamy, digitální hudba (ke stažení) z internetu, digitální hudba (která se dá stahovat) dodávaná z internetových MP3 stránek, elektronické hudebniny, stahovatelné, hudební nahrávky, hudební software; (16) hudebniny, hudební časopisy, hudební návody, příručky, instruktážní manuály pro hudební syntezátory, zpěvníky; (25) pokrývky hlavy, čelenky (oděvy), čepice, kšilty, trička, legíny, mikiny, ponožky, pánské, dámské a dětské oděvy, kožené bundy; (35) propagace koncertů (inzerce), propagace hudebních koncertů, zajišťování propagace dobročinných akcí za účelem získání finančních prostředků, merchandising, distribuce propagačních materiálů, distribuce reklamních materiálů, rozšiřování propagačních letáků, služby v oblasti průzkumu trhu vztahující se k mediálnímu vysílání, propagační marketing, reklama, marketing a propagační služby, marketingové informace, reklama, šíření reklam, propagace, maloobchodní služby s hudebními soubory s možností stažení, maloobchodní prodej oblečení; (41) hudební koncerty, zábava formou koncertů, uvádění hudebních koncertů, živé hudební koncerty, produkce hudebních koncertů, organizování koncertů populární hudby, pořádání a uvádění koncertů, rezervace vstupenek na koncerty, služby rezervace lístků na koncerty, organizování festivalů, služby v oblasti hudebních festivalů, pořádání festivalů pro zábavní účely, pořádání festivalů pro kulturní účely, hudební jevištní představení zajišťovaná v místech konání vystoupení,

hudební a pěvecká vystoupení, hudební představení, organizace živých představení, organizování a prezentace živých vystoupení, organizování hudební zábavy, organizování živých hudebních vystoupení, pořádání, vedení a organizování koncertů, poskytování hudební zábavy vokálními skupinami, poskytování hudební zábavy instrumentálními skupinami, poskytování živé zábavy, poskytování živých zábavních představení, prezentace hudebních vystoupení, příprava a pořádání hudebních koncertů, produkce zábavních představení s instrumentalisty, produkce zábavních představení se zpěváky, produkce živých zábavních akcí, provozování živé hudby, realizace živých vystoupení, realizace živých zábavních vystoupení, režie hudebních představení, služby pěveckých koncertů, služby poskytování zábavy v podobě živých hudebních představení, služby v oblasti živých vystoupení, umělecké vedení hudebních vystoupení, uvádění koncertů, uvádění hudebních představení, hudební nakladatelství, služby v oblasti vydávání a nahrávání hudby, vydávání hudebních děl, vydávání hudebních textů, vydávání hudebních knih, hudební zábava, hudební produkce, produkce hudebních nahrávek, produkce hudebních videí, organizování hudebních soutěží, živá vystoupení hudební kapely, hudební koncerty prostřednictvím rádia, pořádání hudebních akcí, zábavní služby poskytované hudebníky, pořádání hudebních koncertů televizi, služby v oblasti živé hudební zábavy, služby nahrávacího studia, zábava poskytovaná prostřednictvím internetu, poskytování digitální hudby z internetu, rozhlasová zábava šířená pomocí internetu, poskytování informací o zábavě prostřednictvím internetu, digitální hudba (bez možnosti stažení) poskytovaná z internetu.

(730) **Černocký Jan**, Družstevní 1089, Luhačovice, 76326, CZ

(740) Mgr. PETR ŽIŽKA, LL.M., advokátní kancelář, Mgr. Petr Žižka LL.M., Sedláčkova 209/16, Plzeň, Vnitřní Město, 30100

(210) **O-572145**

(220) 19.05.2021

(320) 19.05.2021

(511) 36, 37, 45

(540)



(510) (36) správa nemovitostí, správa (správa pozemků, správa nemovitostí), správa portfolií nemovitostí, správa investic do nemovitostí, oceňování a správa nemovitostí, správa nemovitostí spojená s transakcemi nemovitostí, správa nemovitostí v zahradnictví, správa nemovitostí v zemědělství, správa finančních záležitostí v oblasti nemovitostí, správa nemovitostí sdílených po určitou dobu, finanční správa projektů v oblasti nemovitostí, služby nemovitostní (realitní služby), inkasování nájemného, výběr dluhů souvisejících s pronájmem nemovitostí; (37) údržba nemovitostí; (45) bezpečnostní služby, záchranné služby, služby ostrahy a vymáhací služby, bezpečnostní inspekční služby pro třetí osoby, bezpečnostní označování dokumentů, bezpečnostní prověrky pro přípravu dokladů totožnosti, bezpečnostní služby na ochranu majetku, bezpečnostní služby na ochranu osob, bezpečnostní služby ostrahy pro budovy, bezpečnostní služby při veřejných akcích, bezpečnostní služby pro budovy, bezpečnostní služby pro fyzickou ochranu hmotného majetku a osob, bezpečnostní služby pro fyzickou ochranu osob, bezpečnostní služby pro ochranu osob a majetku,

bezpečnostní značení zboží, botičky na kola automobilů, civilní obrana, dohled v uzavřeném okruhu, dohledávání ukradeného majetku, hodnocení bezpečnostních rizik, konzultace v oboru bezpečnosti na pracovišti, kriminální vyšetřování, noční hlídací služba, noční strážní služba, osobní ochrana, poradenské služby vztahující se k přípravě norem, poradenské služby vztahující se k bezpečnosti, poradenské služby vztahující se k ochraně zdraví a bezpečnosti, poradenské služby pro prevenci kriminality, poradenství v oblasti bezpečnosti, prověřovací služby, služby osobních strážců, pronájem vybavení pro bezpečnostní služby, záchranné služby, ostražba a vymáhací služby.

- (730) **Alfa Security service s.r.o.**, Široká 117/22, Praha 1, Staré Město, 11000, CZ
(740) Mgr. PETR ŽIŽKA, LL.M., advokátní kancelář, Mgr. Petr Žížka LL.M., Sedláčkova 209/16, Plzeň, Vnitřní Město, 30100

- (210) **O-572147**
(220) 19.05.2021
(320) 19.05.2021
(511) 18, 20, 31
(540)



- (510) (18) oblečky pro psy, oblečky pro domácí zvířata, kabátky pro psy, pláštěnky pro psy, obuv pro psy; (20) pelíšky pro psy, koše pro psy; (31) krmivo pro psy, nápoje pro psy, kosti pro psy, konzervy pro psy, stelivo pro psy.

- (730) **Mantys s.r.o.**, Pobialova 819/14, Ostrava, Moravská Ostrava, 70200, CZ

- (210) **O-572154**
(220) 19.05.2021
(320) 19.05.2021
(511) 16, 18, 25, 35, 40, 41
(540)

Expedice Z101

- (510) (16) tiskárenské výrobky, papířnické zboží a vzdělávací potřeby, diáře, plánovací diář, stolní diáře, kapesní diáře, obaly na diáře, zápisníky (notesy), kalendáře, stolní kalendáře, adventní kalendáře, nástěnné kalendáře, trhací kalendáře, denní kalendáře, kapesní kalendáře, stojany na kalendář, roční plánovací kalendáře, plánovací kalendáře, náhradní náplně do kalendářů, stolní podložky s kalendářem, stojany na stolní kalendáře; (18) zavazadla, cestovní tašky, peněženky a ostatní tašky v rámci této třídy, aktovky, batohy, batohy (ruksaky), brašny pro volný čas, cestovní tašky (kožená galanterie), cestovní tašky z imitace kůže, dámské peněženky, kabelky, peněženky a náprsní tašky, klíčenky, kosmetické taštičky, kožené aktovky, kožené peněženky, kožené obaly na doklady, obaly na dokumenty, pánské tašky na doklady, peněženky (na papírové peníze), pouzdra na klíče z imitace kůže, pouzdra na klíče z kůže a usně, pouzdra na navštívenky, pouzdra na platební karty, pouzdra na vizitky, tašky nošené křížem přes rameno; (25) části oděvů, obuvi a pokrývek hlavy, obuv, oděvy, pokrývky hlavy, košile, dámská košile, společenská košile, maskovací košile, košile do obleků, košile s krátkým rukávem, čepice, čepice s kšiltem, čepice se štítkem, kšilty, ponožky, kalhoty, krátké kalhoty, turistické kalhoty, kapsáčové kalhoty, maskovací kalhoty, kalhoty k obleku, kalhoty na běžné nošení, saka, sportovní saka, obleková saka, pánská a dámská saka, kabáty, kalhoty, vesty, trička, trička bez rukávů, trička s potiskem, trička s dlouhým rukávem, sportovní trička s krátkým rukávem, mikiny, mikiny s kapucí,

sportovní mikiny s kapucí, bundy s dlouhým rukávem, kravaty, hedvábné kravaty, kravaty a šátky, boty, vysoké boty, dámské boty; (35) reklamní, marketingové a propagační služby; (40) tiskárenské služby, vyvolávání a zpracování fotografií a kinematografických snímků, zpracování a přeměna fotomateriálů; (41) vydavatelská činnost a zpravodajství, služby v oblasti vzdělávání, zábavy a sportu, překladatelské a tlumočnické služby, poradenství, konzultační a informační činnost týkající se uvedených služeb v této třídě, půjčování knih, půjčování knih v rámci knihovny, půjčování audioknih, videopásek, filmů, videokazet, videofilmů, audiodisků, audionahrávek, audiopásek, audiokazet, kazet, DVD, tiskovin, audiovizuálních nahrávek, fotografických reprodukcí, CD romů, audioknih, gramofonových desek, hudebních kazet, nahraných kazet, kazetových pásek, zvukových nahrávek, kompaktních disků, půjčování periodik, produkce a pronájem vzdělávacích a instruktážních materiálů, pronájem videokazet, filmů, kinofilmů, videopásek, videí, videonahrávek, videozáznamů, videodisků, videoher, knih, tiskovin, televizních programů, gramofonových desek, gramofonových nahrávek, uměleckých děl, nahrané zábavy, přehrávačů kazet, kazetových magnetofonů, audionahrávek, filmových negativů, filmových pozitivů, filmových DVD, nahraných vzdělávacích materiálů, pronájem učebních materiálů, pronájem diskových zařízení.

- (730) **bodhi.style s.r.o.**, Luční 349, Plasy, 33101, CZ

- (210) **O-572157**
(220) 20.05.2021
(320) 20.05.2021
(511) 9, 14, 35
(540)

deveroux

- (510) (9) chytré hodinky, chytré prsteny (elektronická zařízení), zařízení v oblasti informačních technologií a audiovizuální zařízení, zařízení pro automatizaci domácností, zařízení na rozpoznávání obličeje, zařízení na rozpoznávání řeči, chytré náramky, chytré náramky [měřicí přístroje], kódované identifikační náramky, magnetické, monitorovací náramky, přizpůsobené na tělo, krokoměry; (14) řemínky k hodinkám, spony na hodinkové řemínky, nylonové řemínky na hodinky, kožené řemínky na hodinky, řemínky k náramkovým hodinkám, řemínky na hodinky z plastu, řemínky na hodinky z kovu, kůže nebo z plastu, řemínky na hodinky ze syntetických materiálů, náramkové hodinky s krokoměry; (35) maloobchodní prodej sportovních předmětů, maloobchodní prodej sportovního vybavení, maloobchodní služby týkající se chytrých hodinek, maloobchodní služby v oblasti módních doplňků, velkoobchodní prodej sportovního vybavení, velkoobchodní prodej sportovních předmětů, velkoobchodní prodej šperků, maloobchodní prodej šperků.

- (730) **Satomar, s.r.o.**, Šimáčkova 247/31, Brno, Líšeň, 62800, CZ
(740) Mgr. PETR ŽIŽKA, LL.M., advokátní kancelář, Mgr. Petr Žížka LL.M., Sedláčkova 209/16, Plzeň, Vnitřní Město, 30100

- (210) **O-572161**
(220) 20.05.2021
(320) 20.05.2021
(511) 3, 5, 35
(540)

Dr. Max 3BULLUS

- (510) (3) kosmetika a kosmetické přípravky, neléčivá kosmetika, parfumerie a vonné přípravky, voňavkářské výrobky, přípravky pro osobní hygienu a kosmetické přípravky, deodoranty pro osobní použití (parfumerie), mýdla pro osobní potřebu, sprchové gely, sprchové krémy, tekutá mýdla, tělová mléka, tělové šampony, toaletní mýdla, neléčivé vlasové šampony, šampony, vlasové vody, vlasové balzámy, bylinné výtažky pro kosmetické účely, neléčivé gely, neléčivé krémy na nohy; (5) farmaceutické a léčebné výrobky a přípravky, léčivé přípravky a doplňky, hygienické přípravky a výrobky, hygienické přípravky pro léčebné účely, zdravotnické prostředky a preparáty v rámci této třídy, kosmetické přípravky pro léčebné účely, bylinné výtažky pro léčebné účely, potravinové doplňky pro léčebné účely, dietetické přípravky pro léčebné účely, dietetické přípravky k lékařskému použití, vitamínové přípravky a doplňky, léčivé potravinové doplňky,

- doplňky výživy, farmaceutické přípravky pro urologii, doplňky stravy pro muže, doplňky stravy na podporu potence, doplňky stravy na podporu prostaty, doplňky stravy na podporu vitality, homeopatické přípravky, farmaceutické, homeopatické a vitamínové přípravky tabletované, v prášku, měkkých kapslích a tvrdých želatinových kapslích; (35) reklama, propagace, marketing, reklama, propagace a marketing on-line, služby v oblasti reklamy a propagace prodeje, distribuce vzorků výrobků, obchodní poradenské služby, obchodní informace a rady pro spotřebitele (poradna pro spotřebitele), obchodní zprostředkovatelské služby, zajišťování obchodních transakcí a obchodních kontaktů, prezentace zboží a služeb, služby předvádění výrobků a vystavování zboží, maloobchodní služby, velkoobchodní služby, nákup, prodej, on-line nákup a on-line prodej výrobků uvedených výše ve třídách 3 a 5 tohoto seznamu, zprostředkování nákupu a prodeje výrobků uvedených výše ve třídách 3 a 5 tohoto seznamu.
- (730) **Dr. Max BDC, s.r.o.**, Na Florenci 2116/15, Praha 1, Nové Město, 11000, CZ
- (740) Mgr. Martina Zdvihalová, Ph.D. - patentová a právní kancelář, Mgr. Martina Zdvihalová Ph.D., K Pazderně 2031, Benešov, 25601

(210) **O-572162**

(220) 20.05.2021

(320) 20.05.2021

(511) 3, 5, 35

(540)

Dr. Max DioMax

- (510) (3) kosmetika a kosmetické přípravky, neléčivá kosmetika, bylinné výtažky pro kosmetické účely, neléčivé gely, neléčivé krémy na nohy; (5) farmaceutické a léčebné výrobky a přípravky, farmaceutické a léčebné výrobky a přípravky pro normální funkci cévní soustavy a zmírnění pocitu unavených a těžkých nohou, léčivé krémy na nohy, gely pro léčebné a terapeutické účely, léčivé přípravky, hygienické přípravky a výrobky, hygienické přípravky pro léčebné účely, zdravotnické prostředky a preparáty v rámci této třídy, kosmetické přípravky pro léčebné účely, bylinné výtažky pro léčebné účely, potravinové doplňky pro léčebné účely, vitamínové přípravky a doplňky, homeopatické přípravky, farmaceutické, homeopatické a vitamínové přípravky tabletované, v prášku, měkkých kapslích a tvrdých želatinových kapslích; (35) reklama, propagace, marketing, reklama, propagace a marketing on-line, služby v oblasti reklamy a propagace prodeje, distribuce vzorků výrobků, obchodní poradenské služby, obchodní informace a rady pro spotřebitele (poradna pro spotřebitele), obchodní zprostředkovatelské služby, zajišťování obchodních transakcí a obchodních kontaktů, prezentace zboží a služeb, služby předvádění výrobků a vystavování zboží, maloobchodní služby, velkoobchodní služby, nákup, prodej, on-line nákup a on-line prodej výrobků uvedených výše ve třídách 3 a 5 tohoto seznamu, zprostředkování nákupu a prodeje výrobků uvedených výše ve třídách 3 a 5 tohoto seznamu.
- (730) **Dr. Max BDC, s.r.o.**, Na Florenci 2116/15, Praha 1, Nové Město, 11000, CZ
- (740) Mgr. Martina Zdvihalová, Ph.D. - patentová a právní kancelář, Mgr. Martina Zdvihalová Ph.D., K Pazderně 2031, Benešov, 25601

(210) **O-572163**

(220) 20.05.2021

(320) 20.05.2021

(511) 9, 25, 32, 41

(540)

SEMTEX REPUBLIC

- (510) (9) počítačový software, hardware; (25) oděvy, obuv, pokrývky hlavy; (32) nápoje, energetické nápoje, ochucené vody; (41) sportovní činnost, organizování sportovních soutěží, veřejná hudební produkce, provozování her on-line, provoz heren, služby v oblasti hazardních her.
- (730) **Kofola ČeskoSlovensko a.s.**, Nad Porubkou 2278/31a, Ostrava, Poruba, 70800, CZ
- (740) Rott, Růžička & Guttman a spol., Vyskočilova 1566, Praha 4, Michle, 14000

(210) **O-572164**

(220) 20.05.2021

(320) 20.05.2021

(511) 3, 5, 44

(540)

Medik haus

- (510) (3) neléčivé kosmetické a toaletní přípravky, neléčivé přípravky pro ústní hygienu, parfumerní výrobky, éterické oleje, bělicí přípravky a další prací prostředky, přípravky na čištění, leštění, drhnutí a broušení; (5) farmaceutika, léčebné a veterinární přípravky, hygienické přípravky pro zdravotnické účely, dietetické potraviny a přípravky upravené pro léčebné či veterinární účely, potraviny pro kojenice a batolata, potravinové doplňky pro lidskou spotřebu a zvířata, náplasti, obvazové materiály a krytí, materiály pro plombování zubů, dentální vosky, dezinfekční přípravky, přípravky na hubení škůdců, fungicidy, herbicidy; (44) lékařské služby, veterinární služby, péče o hygienu a krásu osob a zvířat, zemědělské služby, služby v oblasti akvakultury, zahradnické a lesnické služby.
- (730) **MEDIK HAUS s.r.o.**, Rokycanova 781/19, Olomouc, Nové Sady, 77900, CZ

(210) **O-572167**

(220) 20.05.2021

(320) 20.05.2021

(511) 5, 10, 44

(540)

INKONtech

- (510) (5) farmaceutika, léčebné a veterinární přípravky, hygienické přípravky pro zdravotnické účely, dietetické potraviny a přípravky upravené pro léčebné či veterinární účely, potraviny pro kojenice a batolata, potravinové doplňky pro lidskou spotřebu a zvířata, náplasti, obvazové materiály a krytí, materiály pro plombování zubů, dentální vosky, dezinfekční přípravky, přípravky na hubení škůdců, fungicidy, herbicidy; (10) chirurgické, lékařské, stomatologické a veterinární přístroje a nástroje, umělé končetiny, oční a zubní protézy, ortopedické potřeby, materiály na sešívání ran, terapeutické a pomocné přístroje uzpůsobené pro osoby se zdravotním postižením, masážní přístroje, přístroje, zařízení a výrobky pro péči o kojenice, přístroje, zařízení a výrobky pro sexuální aktivity; (44) lékařské služby, veterinární služby, péče o hygienu a krásu osob a zvířat, zemědělské služby.
- (730) **MEDIK HAUS s.r.o.**, Rokycanova 781/19, Olomouc, Nové Sady, 77900, CZ

(210) **O-572173**

(220) 20.05.2021

(320) 20.05.2021

(511) 30, 41, 43

(540)



U KRÁLE VÁCLAVA IV.

- (510) (30) káva, čaj, kakao a náhražky, chléb, pečivo a cukrovinky, zmrzlina, sorbety a jiné produkty určené ke konzumaci v mraženém stavu, těsta na dorty, tortilly, vafle, zeleninové a ovocné omáčky k masům; (41) vzdělávání, školení, zábava, sportovní a kulturní činnosti, diskotéky, divadelní představení, hudební produkce, pořádání a vedení seminářů; (43) služby zajišťující stravování a nápoje, dočasné ubytování, restaurace, pronájem jednacích místností, bufety, penziony.
- (730) **Mach Ondřej Ing.**, Videňská 798/66, Praha 4, Krč, 14200, CZ

(210) **O-572201**
(220) 21.05.2021
(320) 21.05.2021
(511) 10, 35, 44
(540)



(510) (10) břišní pásy (zdravotnické užití), přístroje a zařízení na léčbu lymfatických edémů, punčochové zboží na lymfedémy, rukávy na lymfedémy, kompresní ponožky jako prevence proti hluboké žilní tromboze, masážní přístroje, přístroje a zařízení na měření krevního tlaku, lékařské a veterinární přístroje a nástroje, zdravotnické prostředky pro masážní účely, fyzioterapeutická a rehabilitační zařízení a přístroje, masážní stroje a přístroje, zařízení na fyzická cvičení pro lékařské účely; (35) služby maloobchodu a velkoobchodu v oblasti prodeje výrobků uvedených výše ve třídě 10, propagační činnost, reklama, pomoc při řízení obchodní činnosti, obchodní administrativa, vydávání reklamních, propagačních a inzertních textů; (44) pronájem zdravotnického vybavení.
(591) Barevná
(730) **BS Systems s.r.o.**, Republikánská 1102/45, Plzeň, Lobzy, 31200, CZ
(740) Advokátní kancelář CINK a partneři, s. r. o., JUDr. Ing. Pavel Cink LL. M. MBA., Veleslavínova 363/33, Plzeň, Vnitřní Město, 30100

(210) **O-572202**
(220) 21.05.2021
(320) 21.05.2021
(511) 30
(540)

MIYA

(510) (30) čokoláda, kakao, čokoládové sladkosti a cukrovinky.
(730) **Albert Česká republika, s.r.o.**, Radlická 520/117, Praha 5, Jinonice, 15800, CZ
(740) **HAVEL & PARTNERS s.r.o.**, Mgr. Ivan Rámeš, Na Florenci 2116/15, Praha 1, Nové Město, 11000

(210) **O-572211**
(220) 21.05.2021
(320) 21.05.2021
(511) 41, 43
(540)

Fantova knihovna

(510) (41) provozování business salonků, knihovnické služby (půjčovny knih); (43) bary, kavárny, restaurace.
(730) **Správa železnic, státní organizace**, Dlážděná 1003/7, Praha 1, Nové Město, 11000, CZ

(210) **O-572212**
(220) 21.05.2021
(320) 21.05.2021
(511) 35, 36, 39
(540)



(510) (35) podpora zaměstnanosti hendikepovaných osob, zaměstnanecké poradenství pro hendikepované; (36) operativní leasing, pojišťovací služby, včetně pojistného plnění, poradenství v oblasti možnosti získání pojistného plnění, oceňování nároků na pojistné plnění, realizace slevových programů prostřednictvím karty handy card pro hendikepované osoby, pojišťovací poradenství pro hendikepované; (39) zajišťování mobility – služby v oblasti dopravy pro hendikepované osoby, vyslání silniční odtahové služby, poskytnutí náhradního vozidla.
(591) Barevná
(730) **Havex group s.r.o.**, Na bělidle 503, Vrchlabí, 54301, CZ
(740) Rott, Růžička & Guttman a spol., Vyskočilova 1566, Praha 4, Michle, 14000

(210) **O-572216**
(220) 21.05.2021
(320) 21.05.2021
(511) 35, 36, 41
(540)

ELIDO

(510) (35) daňové poradenství (účetnictví), daňové konzultace (účetnictví), daňové plánování (účetnictví), příprava daňových přiznání, vypracování daňových přiznání, služby spojené s podáním daňových přiznání, korporátní služby, ekonomické poradenství, účetnictví, vedení účetních knih a revize účtů, účetnictví pro třetí strany, vedení účetnictví, příprava automatizovaného účetnictví, účetnictví na počítači, poradenství v otázkách účetnictví, příprava daňových výměrů, zpracování daňových výměrů, služby v oblasti účetnictví a vedení mzdové agendy, pomoc v obchodní a podnikatelské činnosti, management a administrativní služby, administrativní zpracování objednávek, fakturace, marketing, kancelářské práce, auditorská činnost, provádění podnikových auditů, sběr údajů do počítačových databází, oceňování a odhady v oblasti podnikání, oceňování podniků, zpracování, systematizace a správa dat, reklamní, marketingové a propagační služby, obchodní zprostředkovatelské služby; (36) oceňování a odhady (daňové), daňové poradenství (nikoli účetnictví), daňové plánování (ne účetnictví), daňové služby (nikoliv účetnictví), finanční služby, ekonomická a finanční analýza, ekonomické a finanční poradenské služby, finanční řízení, služby finančního plánování; (41) vzdělávací a školící služby, školení zaměstnanců, organizování a pořádání školení, přednášek a kurzů, zveřejňování, oznamování a psaní textů.
(730) **Kavalek Jan Ing.**, Martinovská 3020/122, Ostrava, Martinov, 72300, CZ
(740) Ing. Pavel Nádvořník s.r.o., Klínová 620/1, Ostrava, Hulváky, 70900

(210) **O-572217**
(220) 21.05.2021
(320) 21.05.2021
(511) 35, 36, 41
(540)

Elido

(510) (35) daňové poradenství (účetnictví), daňové konzultace (účetnictví), daňové plánování (účetnictví), příprava daňových přiznání, vypracování

daňových příznání, služby spojené s podáním daňových příznání, korporátní služby, ekonomické poradenství, účetnictví, vedení účetních knih a revize účtů, účetnictví pro třetí strany, vedení účetnictví, příprava automatizovaného účetnictví, účetnictví na počítači, poradenství v otázkách účetnictví, příprava daňových výměrů, zpracování daňových výměrů, služby v oblasti účetnictví a vedení mzdové agendy, pomoc v obchodní a podnikatelské činnosti, management a administrativní služby, administrativní zpracování objednávek, fakturace, marketing, kancelářské práce, auditorská činnost, provádění podnikových auditů, sběr údajů do počítačových databází, oceňování a odhady v oblasti podnikání, oceňování podniků, zpracování, systematizace a správa dat, reklamní, marketingové a propagační služby, obchodní zprostředkovatelské služby; (36) oceňování a odhady (daňové), daňové poradenství (nikoliv účetnictví), daňové plánování (ne účetnictví), daňové služby (nikoliv účetnictví), finanční služby, ekonomická a finanční analýza, ekonomické a finanční poradenské služby, finanční řízení, služby finančního plánování; (41) vzdělávací a školící služby, školení zaměstnanců, organizování a pořádání školení, přednášek a kurzů, zveřejňování, oznamování a psaní textů.

(730) **Kavalek Jan Ing.**, Martinovská 3020/122, Ostrava, Martinov, 72300, CZ

(740) Ing. Pavel Nádvorník s.r.o., Klínová 620/1, Ostrava, Hulváky, 70900

(210) **O-572225**

(220) 22.05.2021

(320) 22.05.2021

(511) 35, 41, 44

(540)

Cortex Academy

(510) (35) reklamní, marketingové a propagační služby; (41) služby v oblasti vzdělávání, zábavy a sportu, zveřejňování, oznamování a psaní textů, vzdělávací a školící služby, organizování konferencí, výstav a soutěží, překladatelské a tlumočnické služby; (44) služby zdravotní péče.

(730) **INVTs s.r.o.**, Keltská 468, Statenice, 25262, CZ

(210) **O-572236**

(220) 24.05.2021

(320) 24.05.2021

(511) 25

(540)

SAGI MAN

(510) (25) spodní prádlo.

(730) **Uher Václav**, Puchmajerova 489/7, Ostrava, Moravská Ostrava, 70200, CZ

(210) **O-572311**

(220) 26.05.2021

(320) 26.05.2021

(511) 3, 5, 11, 21

(540)

OilFlow

(510) (3) osvěžovače vzduchu, aromatické oleje, aromatické esenciální oleje, aromaterapeutické přípravky, aromatické látky (éterické oleje), aromatické látky na vůně, vonné oleje a aromatické výtažky, aromatické látky pro domácí účely; (5) hygienické přípravky a hygienické výrobky, přípravky na dezodoraci a čištění vzduchu, přípravky proti rostlinným a živočišným škůdcům; (11) filtry pro průmyslové účely a pro použití v domácnosti, topná, ventilační a klimatizační zařízení a čističí zařízení, zvlhčovače vzduchu, odvlhčovače vzduchu, čističe vzduchu, sterilizátory vzduchu, vysoušeče vzduchu, vzduch (ionizátory -); (21) aromalampa, olejové lampy (aromaterapie).

(730) **LuMis Services s.r.o.**, Na Špitálce 2570/8, Praha 6, Dejvice, 16000, CZ

(210) **O-572312**

(220) 26.05.2021

(320) 26.05.2021

(511) 9, 14, 39

(540)

WatchY

(510) (9) bezpečnostní, zabezpečovací, ochranná a signalizační zařízení, měřicí, detekční, monitorovací a kontrolní zařízení, nahraný obsah (počítačové programy, data a informace), navigační, řídicí, sledovací, zaměřovací a kartografická zařízení, chytré hodinky, GPS (navigační přístroje), software, komunikační software, aplikační software, ovladače pro firmware a

zařízení, GPS přijímače, GPS vysílače, gyroskopická čidla využívající funkce GPS, software pro GPS navigační systémy, navigační přístroje GPS; (14) časoměrné přístroje, časoměry (nástroje na měření času), pouzdra na šperky a pouzdra na hodiny a hodinky, přístroje na měření času, hodinky, sportovní hodinky, náramkové hodinky, elektronické hodinky, automatické hodinky, přívěskové hodinky, náramkové hodinky s GPS přístrojem; (39) GPS navigační služby, služby lokalizace vozidel.

(730) **LuMis Services s.r.o.**, Na Špitálce 2570/8, Praha 6, Dejvice, 16000, CZ

(210) **O-572315**

(220) 26.05.2021

(320) 26.05.2021

(511) 5, 11, 21

(540)

IonTrue

(510) (5) přípravky na dezodoraci a čištění vzduchu; (11) kouřovody a zařízení pro odvádění odpadních plynů, sanitární zařízení, zařízení pro rozvod vody a hygienická zařízení, sušící přístroje, topná, ventilační a klimatizační zařízení a čističí zařízení, elektrické čističky vzduchu, vzduchové ionizátory, osvěžovače vzduchu do zásuvky, odvlhčovače vzduchu, ionizátory vody, ionizátory vody pro domácnost, ionizační kartáče na čištění vzduchu, ionizační pistole na čištění vzduchu, ionizační přístroje pro úpravu vody, ionizační komory; (21) osvěžovače vzduchu (přístroje).

(730) **LuMis Services s.r.o.**, Na Špitálce 2570/8, Praha 6, Dejvice, 16000, CZ

(210) **O-572316**

(220) 26.05.2021

(320) 26.05.2021

(511) 5, 11

(540)

UVCair

(510) (5) hygienické přípravky a výrobky, přípravky na dezodoraci a čištění vzduchu; (11) filtry pro průmyslové účely a pro použití v domácnosti, osvětlovací zařízení a světelné reflektory, elektrické čističky vzduchu, zvlhčovače vzduchu, vzduchové ionizátory, čističky vody pro použití v domácnosti, elektrické čističky vody pro použití v domácnosti, sterilizátory, vzduchové sterilizátory, ultrafialové sterilizátory.

(730) **LuMis Services s.r.o.**, Na Špitálce 2570/8, Praha 6, Dejvice, 16000, CZ

(210) **O-572317**

(220) 26.05.2021

(320) 26.05.2021

(511) 9

(540)

BeatShare

(510) (9) informační technologie a audiovizuální, multimediální a fotografické přístroje, nahraný obsah (počítačové programy, data a informace), navigační, řídicí, sledovací, zaměřovací a kartografická zařízení, přístroje, nástroje a kabely pro oblast elektřiny, přístroje pro/na záznam zvuku, záznamová zařízení pro nosiče zvuku a obrazu, reproduktory, domácí reproduktory, automobilové reproduktory, amplióny, vysoko tónové reproduktory, hloubkové reproduktory, basové reproduktory, vodorovné reproduktory, přenosné reproduktory, bezdrátové reproduktory, osobní reproduktory, inteligentní reproduktory, reproduktory na počítače, reproduktory na gramofony, ozvučnice pro reproduktory, sluchátka, stereo sluchátka, telefonní sluchátka, bezdrátová sluchátka, zesilovače na sluchátka, sluchátka do uší, sluchátka k telefonům, pouzdra na sluchátka, obaly na telefonní sluchátka, obousměrné zástrčky pro sluchátka, komunikační sluchátka s mikrofonom, sluchátka k mobilním telefonům, sluchátka na poslech hudby, sluchátka potlačující okolní hluk, audio přehrávače, audio zesilovače, audio přístroje, reproduktorové skříně.

(730) **LuMis Services s.r.o.**, Na Špitálce 2570/8, Praha 6, Dejvice, 16000, CZ

(210) **O-572318**

(220) 26.05.2021

(320) 26.05.2021

(511) 9

(540)

BeatBass

(510) (9) informační technologie a audiovizuální, multimediální a fotografické přístroje, nahraný obsah (počítačové programy, data a informace), přístroje, nástroje a kabely pro oblast elektřiny, přístroje pro záznam zvuku,

reproduktory, domácí reproduktory, amplióny, basové reproduktory, přenosné reproduktory, bezdrátové reproduktory, hloubkové reproduktory, vodorovné reproduktory, osobní reproduktory, inteligentní reproduktory, sluchátka, stereo sluchátka, bezdrátová sluchátka, zesilovače na sluchátka, sluchátka do uší, sluchátka k telefonům, sluchátka na poslech hudby, sluchátka potlačující okolní hluk, audio přístroje, audio přehrávače, audio zesilovače, reproduktorové skříně.

(730) **LuMis Services s.r.o.**, Na Špitálce 2570/8, Praha 6, Dejvice, 16000, CZ

(210) **O-572321**
(220) 26.05.2021
(320) 26.05.2021
(511) 7, 9, 10, 11, 21
(540)

TrueLife Invio

(510) (7) elektrické kuchyňské roboty; (9) měřicí, detekční, monitorovací a kontrolní zařízení, dětské váhy, přístroje na měření hmotnosti, měřicí zařízení, chůvičky, video chůvičky, teploměry s vlhkoměrem (kombinované přístroje), bezpečnostní, zabezpečovací, ochranná a signalizační zařízení, magnety, magnetizéry a demagnetizéry, optické přístroje, zvětšovače a korektory, potápěčská výstroj, potápěčské přístroje, vědecké a laboratorní přístroje na úpravu elektrickým proudem, vědecké výzkumné a laboratorní přístroje, přístroje pro vyučování a simulátory; (10) chrániče uší, fyzioterapeutické přístroje, lékařské a veterinární přístroje a nástroje, oděvy, pokrývky hlavy a obuv pro zdravotnické pracovníky a pacienty, pomůcky na krmení a dudlíky, pomůcky pro umožnění pohyblivosti, potřeby na ochranu sluchu, přístroje pro fyzioterapeutickou léčbu, prostředky na ochranu sluchu, protetické výrobky a umělé implantáty, zařízení pro léčbu pohybového aparátu, odsavače hlenů, nosní odsavačky, odsavačky mateřského mléka, elektrické odsavačky hlenů, ruční odsavačky hlenů, dudlíky pro kojenec, inkubátory pro kojenec, zařízení na kojení, přístroje na kojení, pomůcky na kojení, kojenecké láhve, dětské láhve, lékařské teploměry; (11) hořáky, kotle a ohřivače vody, osvětlovací zařízení a světelné reflektory, přístroje na sušení, regulační a bezpečnostní zařízení pro rozvody vody a plynu, sanitární zařízení, zařízení pro rozvod vody a hygienická zařízení, sušicí přístroje, topná, ventilační a klimatizační zařízení a čistící zařízení, topné a sušicí přístroje pro osobní potřebu, vybavení k vaření, ohřívání, chlazení a uchovávání potravin a nápojů, vysoušecí zařízení, ohřivače, ponorné ohřivače, ohřivače vody, ohřivače lahví, zařízení pro rozvod vody a hygienická zařízení, vybavení k vaření, ohřívání, chlazení a uchovávání potravin a nápojů, sterilizátory mléka, sanitární zařízení, zařízení do koupelen a instalační armatury, dětské záchodové mísy, dětské ochranné kryty na vanové vodovodní baterie, hořáky, kotle a ohřivače vody, domácí ohřivače dětské stravy (elektrické), elektrické ohřivače pro dětské vlhčené ubrousky, čistěče vzduchu pro dětské kočárky; (21) hrnečky na krmení pro děti, nádobí, kuchyňské náčiní a nádoby.

(730) **LuMis Services s.r.o.**, Na Špitálce 2570/8, Praha 6, Dejvice, 16000, CZ

(210) **O-572325**
(220) 26.05.2021
(320) 26.05.2021
(511) 18, 25, 35
(540)

URSUN 

(510) (18) zavazadla, cestovní tašky, sportovní tašky, plážové tašky, kabelky, peněženky, batohy; (25) punčochové zboží, ponožky zabraňující pocení, punčochové kalhoty, tenisky, plátěnky, pánské spodní prádlo, dámské spodní prádlo, kšiltovky, pantofle, čepice, nátělníky, mikiny, trička, podprsenky, topy, plavky, noční prádlo, župany, kalhoty, šortky, plážové přehozy, šály, čepice, rukavice, šátky, pásky k oděvům, dětské oblečení, oblečení pro miminka; (35) maloobchodní a online maloobchodní služby pro uvedené zboží: zavazadla, cestovní tašky, sportovní tašky, plážové tašky, kabelky, peněženky, batohy, punčochové zboží, ponožky zabraňující pocení, punčochové kalhoty, tenisky, plátěnky, pánské spodní prádlo, dámské spodní prádlo, kšiltovky, pantofle, čepice, nátělníky, mikiny, trička, podprsenky, topy, plavky, noční prádlo, župany, kalhoty, šortky, plážové

přehozy, šály, čepice, rukavice, šátky, pásky k oděvům, dětské oblečení, oblečení pro miminka.

(730) **Lukač Jan**, Italská 767, Prachatice, Prachatice II, 38301, CZ
Kubička Václav, Za továrnou 1365, Prachatice, Prachatice II, 38301, CZ
(740) PatentCentrum Sedlák & Partners s.r.o., Okružní 2824, České Budějovice, České Budějovice 3, 37001
PatentCentrum Sedlák & Partners s.r.o., Okružní 2824, České Budějovice, České Budějovice 3, 37001

(210) **O-572329**
(220) 26.05.2021
(320) 26.05.2021
(511) 5, 35, 39, 44
(540)

 **AVENIER**

(510) (5) farmaceutické a veterinářské prostředky a přípravky, hygienické výrobky pro léčebné účely, farmaceutika, chemicko-farmaceutické přípravky, náplasti a obvazový materiál, dezinfekční přípravky, fungicidy, antibakteriální přípravky, dietetické potraviny pro léčebné účely, dietetické nápoje pro léčebné účely, léčivé čaje, chemické přípravky pro lékařské, farmaceutické a veterinární účely, kultury mikroorganismů pro lékařské a veterinární účely, léčiva, sterilizační přípravky, vakcíny (kromě koncentrovaných výživných, rostlinných, dietních a multivitaminových doplňků ve formě gelu); (35) inzertní, reklamní a propagační činnost v oblasti zdravotních služeb, prevence nemocí a zdravotní osvěty, pomoc při řízení obchodní činnosti (zejména v oblasti zdravotnictví), poradenská činnost a zpracování projektů v oblasti řízení provozu a restrukturalizace zdravotnických zařízení (podniková organizace a ekonomické poradenství), poradenství v oblasti řízení obchodní činnosti, poradenství v oblasti řízení a organizace podniku, distribuce zboží k reklamním účelům, poskytování obchodních nebo podnikatelských informací, on-line reklama v počítačové síti, on-line inzerce, služby velkoobchodu v oblasti farmaceutických, veterinárních a sanitárních přípravků a v oblasti dodávek zdravotnického materiálu, služby pro maloobchod s farmaceutickými, veterinárními a sanitárními přípravky a zdravotnickým materiálem, lékárenský internetový prodej; (39) distribuce léčivých přípravků a vakcín, jejich skladování, balení, doprava; (44) lékařské služby, lékárenské služby, poskytování ambulancí zdravotní péče ve všech oborech medicíny, provozování ambulancí zdravotní péče v oboru hygieny a epidemiologie (včetně očkovacích center), provozování lékárny, telemedicína, lékařské poradenství, farmaceutické poradenství, odborné služby (expertizy) v oblasti farmacie, zdravotnictví a lékařství, obstaravatelská a zprostředkovatelská činnost v oblasti poskytování služeb uvedených výše v této třídě.

(591) Barevná
(730) **AGEL a.s.**, Jungmannova 28/17, Praha 1, Nové Město, 11000, CZ

(210) **O-572380**
(220) 28.05.2021
(320) 28.05.2021
(511) 35, 36, 41, 45
(540)

PRÁVOVINY

(510) (35) marketing, poskytování obchodních informací prostřednictvím webových stránek, profesionální obchodní poradenství, propagace, reklama, služby v oblasti firemní komunikace, šíření reklamních materiálů, vydávání reklamních textů, vylepování plakátů, zprostředkování obchodních informací; (36) finanční analýza, poskytování finančních informací, finanční poradenství, poradenství v oblasti pojištění, poskytování finančních informací prostřednictvím webových stránek, poskytování informací o pojištění, služby týkající se průzkumu v oblasti financí; (41) dálkové vzdělávání, elektronické publikování (DTP), koučink [školení], obrazové zpravodajství, poskytování elektronických publikací online bez možnosti stažení, poskytování informací v oblasti vzdělávání, předávání know-how [odborné vzdělávání], soukromá výuka, školení, vzdělávací služby; (45) právní průzkum, právní služby v oblasti sjednávání smluv pro jiné osoby.

(730) **Fincentrum & Swiss Life Select a.s.**, Pobřežní 620/3, Praha 8, Karlín, 18600, CZ

(740) Urban & Hejduk s.r.o., advokátní kancelář, Mgr. Marek Hejduk, advokát, Jugoslávská 620/29, Praha 2, Vinohrady, 12000

(210) **O-572435**

(220) 31.05.2021

(320) 31.05.2021

(511) 4, 35, 42

(540)



| **Františkovy energie.cz**

(510) (4) elektrická energie; (35) administrativní služby, analýza nákladů a cen, cílené zasílání reklamních materiálů, cílený marketing, fakturace, marketing, obchodní informace, obchodní informace a rady pro spotřebitele ve výběru produktů a služeb, obchodní průzkum, obchodní zprostředkovatelské služby, online reklama v počítačové síti, plánování schůzek (kancelářské práce), pomoc při řízení obchodní činnosti, poradenské služby pro obchodní vedení, poradenství v oblasti komunikačních strategií při styku s veřejností, poskytování informací o obchodních kontaktech, poskytování obchodních informací prostřednictvím webových stránek, propagace, průzkum trhu, přepis rozhovorů (pro úřední účely), příprava výplatních listin, psaní reklamních textů, reklama, sestavování statistiky, sjednávání a uzavírání obchodních transakcí pro třetí strany, sjednávání obchodních smluv pro jiné osoby, správa zákaznických věrnostních programů, srovnávání cen, telemarketing, upomínání schůzek

(kancelářské práce), vedení počítačové evidence, vydávání reklamních textů, zaznamenávání písemných sdělení a údajů, zprostředkování obchodních informací, subdodavatelské služby (pomoc v obchodní činnosti); (42) poradenství v oblasti úspor energie.

(591) Barevná

(730) **Františkovy Energie s.r.o.**, Matěchova 444/18, Praha 4, Krč, 14000, CZ

(740) Mgr. Marek Klauz, advokát, U Koupaliště 249, Rapotín, 78814

(210) **O-572466**

(220) 02.06.2021

(320) 02.06.2021

(511) 9, 42

(540)

JetBrains Fleet

(510) (9) software s možností stažení pro vývoj softwaru a spolupráci v procesu vývoje softwaru, zejména software pracující se zdrojovým kódem, jeho procházením a úpravami, testováním, spouštěním a laděním programů, pracování s kódem ve vzdálených vývojových prostředích a používáním systémů pro správu verzí zdrojového kódu, vývojových platforem a kódovacích nástrojů, rozšiřitelné pomocí pluginů; (42) poskytování dočasného používání cloudového softwaru bez možnosti stažení pro vývoj softwaru a spolupráci v procesu vývoje softwaru, zejména software pracující se zdrojovým kódem, jeho procházením a úpravami, testováním, spouštěním a laděním programů, pracování s kódem ve vzdálených vývojových prostředích a používáním systémů pro správu verzí zdrojového kódu, vývojových platforem a kódovacích nástrojů, rozšiřitelné pomocí pluginů.

(730) **JetBrains s.r.o.**, Na hřebenech II 1718/10, Praha 4, Nusle, 14000, CZ

(740) Rott, Růžička & Guttman a spol., Vyskočilova 1566, Praha 4, Michle, 14000

Zamítnuté a částečně odmítnuté/zamítnuté přihlášky ochranných známek po zveřejnění

Zjistí-li Úřad v průběhu řízení o námitkách, že přihlašovaná ochranná známka nesplňuje podmínky pro zápis, přihlášku zamítne. Zjistí-li, že přihlašovaná ochranná známka nesplňuje podmínky pro zápis jen pro některé výrobky nebo služby, přihlášku odmítne/zamítne v rozsahu výrobků nebo služeb, pro které přihláška nesplňuje podmínky zápisu. S ohledem na tuto skutečnost, obsahuje tato kapitola údaje o rozhodnutích o zamítnutí přihlášky ochranné známky v celém nebo částečném rozsahu na základě ustanovení § 26 zákona č. 441/2003 Sb.

Údaje o výsledku rozhodnutí (zamítnutí přihlášky, částečné odmítnutí/zamítnutí přihlášky) jsou uvedeny jako datum právní moci rozhodnutí/výsledek rozhodnutí.

(210) **O-534861**
(540)



22.06.2021/NABYTÍ P.M. - ČÁSTEČNÉ ZAMÍTNUTÍ PŘIHL. PO ZVEŘ.

(210) **O-565361**
(540)

monuita

22.06.2021/NABYTÍ P.M. - ZAMÍTNUTÍ PŘIHLÁŠKY PO ZVEŘEJNĚNÍ

(210) **O-566797**
(540)

Moment Cafe

22.06.2021/NABYTÍ P.M. - ČÁSTEČNÉ ZAMÍTNUTÍ PŘIHL. PO ZVEŘ.

(210) **O-565203**
(540)



18.06.2021/NABYTÍ P.M. - ZAMÍTNUTÍ PŘIHLÁŠKY PO ZVEŘEJNĚNÍ

Zamítnuté námítky týkající se ochranných známek

V průběhu řízení o námítkách může být Úřadem zjištěno, že přihlašovaná ochranná známka, která byla zveřejněna ve Věstníku, nezasahuje do zákonem chráněných starších práv třetích osob, tzv. namítajících, uvedených v ustanovení § 7 zákona č. 441/2003 Sb., a proto Úřad námítky zamítne. Údaje o rozhodnutích o zamítnutí námítek na základě ustanovení § 26 zákona č. 441/2003 Sb. jsou obsaženy v této kapitole.

(210) **O-556855**

(540)

HC VLCI

19.06.2021/ NABYTÍ P.M. – ZAMÍTNUTÍ NÁMITEK

(210) **O-557056**

(540)



19.06.2021/ NABYTÍ P.M. – ZAMÍTNUTÍ NÁMITEK

Zápisy ochranných známek bez změny ve vztahu ke zveřejněným přihláškám

- (111) **386039**
(220) 03.04.2018
(320) 03.04.2018
(442) 13.03.2019
(151) 23.06.2021
(730) **Open House Praha, z.ú.**, Bubenečská 347/25, Praha 6, Bubeneč, 16000, CZ
(740) Všeťečka Zelený Švorčík a partneři, advokátní a patentová kancelář, JUDr. Otakar Švorčík, advokát, Hájkova 1406/2, Praha 2, Nové Město, 12000
(210) O-546975
(510) (9) audiovizuální zařízení pro výuku, kompaktní disky (audio/video), počítačový software (nahraný), programy (počítačové), publikace (elektronické), software pro počítačové hry; (16) knihy, letáky, mapy, noviny, ročenky, tištěné publikace, učební pomůcky, zápisníky, záložky do knih; (35) aktualizování reklamních materiálů, marketing, nábor zaměstnanců, organizování výstav (komerčních nebo reklamních), prezentace výrobků v komunikačních médiích pro účely maloobchodu, průzkum veřejného mínění, obstarávání předplatného pro třetí osoby, psaní reklamních textů, reklama a propagační činnost, vydávání, zasilání, a rozšiřování reklamních, náborových a propagačních a inzertních materiálů a textů zákazníkům, služby v oblasti grafické úpravy pro reklamní účely, styky s veřejností, zpracování reklamních textů, pořádání a organizování veletrhů pro obchodní a reklamní účely, vyhledávání sponzorů; (39) doprovázení a doprava turistů, organizace cestovních zájezdů, turistických prohlídek a okružních výletů; (41) činnosti uměleckých agentur, pořádání živých vystoupení, filmových a hudebních projekcí, výroba filmů a videí, výroba rozhlasových a televizních programů, fotografování, poskytování informací o možnostech rekreace, rozptýlení, zábavy, poskytování informací o výchově a vzdělávání, klubové služby (výchovně-zábavné), vydávání knih, organizování a vedení konferencí, sympozií a kongresů, organizování a poskytování koučinků, seminářů a školení, poskytování výuky a vzdělávání, obrazové zpravodajství, organizování kulturních, zábavních a vzdělávacích výstav a soutěží, plánování a organizování večírků, vydávání a poskytování online elektronických publikací, knih a časopisů, služby tlumočení, tlumočení posunkové řeči, poskytování praktických výcviků, psaní textů (jiných než reklamních), půjčování audio zařízení, reportérské služby, služby v oblasti grafické úpravy, jiné než pro reklamní účely, služby v oblasti prodeje vstupenek na zábavné a kulturní akce.
(511) 9, 16, 35, 39, 41
(540)

Open House Praha

- (111) **386040**
(220) 20.07.2018
(320) 20.07.2018
(442) 17.03.2021
(151) 23.06.2021
(730) **Skiareál Klínovec s.r.o.**, Belgická 681/5, Praha 2 - Vinohrady, 12000, CZ
(740) Mgr. Ondřej Čálek, patentový zástupce, Nad Palatou 12, Praha 5, 15000
(210) O-549387
(591) Barevná
(510) (35) propagace sportovních aktivit všeho druhu; (39) provozování lanovek a vleků; (41) služby v oblasti zábavy a sportu, organizování sportovních činností a soutěží.
(511) 35, 39, 41
(540)



- (111) **386041**
(220) 04.02.2019
(320) 04.02.2019
(442) 17.03.2021
(151) 23.06.2021
(730) **Klacek Roman**, Štramberská 595, Příbor, 74258, CZ

- (740) DANĚK & PARTNERS Advokátní a patentová kancelář, Ing. Vilém Daněk Ph.D., LL.M., Vinohradská 403/17, Praha 2, Vinohrady, 12000
(210) O-553468
(510) (24) barchet, bavlněné látky, brokáty, damašek, drožet, držáky záclon a závěsů z textilií, flanel (látka), gázovina (látka), hedvábí (látky), hedvábné látky pro tištěné vzory, jutové látky, kanava na vyšívání nebo pro nástěnné čalouny, kartoun, konopné textilie, krep, kulečnickové plátno, kusové textilní podšívký do klobouků, látkové kapesníky, látkové odličovací ubrousky, látky z konopí, moleskin (látka), mušelín (látka), netkané textilie, offsetové textilní potahy, ochranné povlaky na nábytek, plastové materiály jako náhrady látek, plastové potahy na nábytek, podšívkové látky pro obuv, podšívký (textilie), ramie (látky), samet, síťová tkanina, síťové záclony, záclony, sprchové závěsy z textilií nebo plastu, sypkoviny (prádlu), sýrařské plátno, taft, textilie ze skleněných vláken, tyl, umělé hedvábí, voskované plátno na ubrusy, zefír (oděvní látka); (25) plavky, podprsenky, podpatky, podvazky, potítky, pytle na oděvy, ramínka u dámského prádla, závoje; (40) sedlářství, čištění povrchů, úprava a zpracování materiálů a jejich povrchů, a to broušení, cínování, elektrolytické pokovování, frézování, galvanizace, pokovování, chromování, kadmiování, laminování, letování, magnetizace, pájení, pozlacování, stříbření, rafinace, rytí, gravitování, kácení a zpracování dřeva, řezání pilou, hoblování, kalení kovů, odlévání kovů, plátování kovových výrobků, svařování, foukání skla, pálení keramiky, kotlářství, kovářství, zhotovování kopií klíčů, mletí, mlynářství, úprava a zpracování papíru, vyvolávání filmů, kopírování fotografií, fotosazba, hlubotisk, ofsetový tisk, sitotisk, tisk vzorů, litografické tisky, vazby publikací, knihařství, rámování uměleckých děl, lisování ovoce, konzervování potravin a nápojů, uzení potravin, výroba energie, zpracování ropy, úprava vody, třídění odpadů a recyklovatelného materiálu, likvidace, recyklace, spalování a zpracování odpadů, dekontaminace nebezpečných látek, porážka zvířat, preparování živočichů, služby zubních techniků, poskytování informací o výše uvedeném zpracování materiálů, montáž materiálů na objednávku (pro třetí osoby).
(511) 24, 25, 40
(540)

YAK

- (111) **386042**
(220) 27.06.2019
(320) 27.06.2019
(442) 17.03.2021
(151) 23.06.2021
(730) **S&I, s.r.o.**, Vodičkova 708/35, Praha 1, 11000, CZ
(740) TMS Legal advokátní kancelář s.r.o., JUDr. Martin Soukup Ph.D., Římská 31a, Praha 2, 12000
(210) O-556854
(510) (30) zmrzlina, mražené smetanové krémy i s rostlinným tukem, jogurtové, s přísadkou ovoce, cukrářské výrobky, cukrovinky, dorty, makronky, cukroví, čokoládové nápoje, čokoládové fontány, chuťové přísady, pekárenské výrobky, keksy, makarony, mandlové těsto, oplatky, pečivo, quiche (slaný koláč), sladké pečivo, sušenky, sušenky máslové, tabletky (cukrovinky), výrobky z kaka, zákusky, koláče, cikorka a cikorkové směsi použité jako kávové náhražky, hotová káva a kávové nápoje, káva zrnková a mletá, čaj, kakao a jejich náhražky, káva (nepražená), kávové kapsle, kávové esence, kávové koncentráty, kávové oleje, kávové příchutě, kávové sáčky, ledové nápoje na bázi kávy, nápoje z kávy, čaje a kaka, prášková čokoláda, potravinářské dresinky a zahušťovače, zálivky na saláty; (32) piva, nealkoholické nápoje syčené i nesycené, včetně nápojů minerálních, šumivých, iontových a energetických, sorbety (jako nápoje), nápojové přípravky, sirupy do nápojů, sirupy, koncentráty a jiné přípravky pro přípravu nápojů, ovocné a zeleninové šťávy (nápoje), mošty, ovocné nektary a nápoje z ovocných šťáv, stolní a minerální vody, diabetické a dietetické nápoje neléčebné, práškové nealkoholické nápoje, práškové přípravky a příchutě pro výrobu nealkoholických nápojů a likérů, obohacené vitamínové nápoje a koncentráty, nealkoholické aperitivy, kvasné mošty, šumivé nápoje a jiné nápoje nealkoholické, ovocné nápoje a šťávy, sirupy a jiné přípravky ke zhotovování nápojů, aperitivy nealkoholické, citronády, koktejly (nealkoholické), nápoje (přípravky na výrobu), sladové pivo, šerbet (nápoje), nízkalkoholické pivo, pito, tablety na přípravu šumivých nápojů, voda obsahující lithium a další prvky nebo vitamíny, proteiny a enzymy, výtažky z chmele na výrobu piva, nealkoholické nápoje s vůní lihu, nealkoholické nápoje s vůní alkoholu; (33) vína, vinařské produkty, alkoholické nápoje (s výjimkou pív), lihoviny, likéry, alkoholické esence, alkoholické výtažky z ovoce, alkoholové

extrakty, aperitivy, destilované nápoje, alkoholické mošty, pálenky, nízkalkoholické nápoje, digestiva, gin, rum, lihovina z rýže, vodka, whisky, koktejly alkoholické.

(511) 30, 32, 33

(540)

STYL a INTERIER

(111) **386043**

(220) 26.07.2019

(320) 26.07.2019

(442) 17.03.2021

(151) 23.06.2021

(730) **Dobešová Ida**, I.května 630/59, Mikulov, 69201, CZ

(210) O-557412

(510) (28) hry, hračky a výrobky určené ke hraní, dekorace na vánoční stromček; (41) vzdělávání, školení zábavy, sportovní a kulturní činnosti.

(511) 28, 41

(540)

LEVANDULOVÝ KRÁMEK

(111) **386044**

(220) 28.08.2019

(320) 28.08.2019

(442) 17.03.2021

(151) 23.06.2021

(730) **RYBÁŘ s.r.o.**, Akademická 688/1, Praha 10, Malešice, 10800, CZ

(210) O-558105

(510) (16) periodika, tiskoviny, noviny, letáky, brožury, knihy, oběžníky, plakáty, samolepky, zpravodaje; (35) propagace; (41) vydávání knih.

(511) 16, 35, 41

(540)

rybářství

(111) **386046**

(220) 04.12.2019

(320) 04.12.2019

(442) 17.03.2021

(151) 23.06.2021

(730) **Ples v Rudolfinu s.r.o.**, Revoluční 1082/8, Praha 1, Nové Město, 11000, CZ

(740) Tomáš Rašovský, advokátní kancelář s.r.o., Mgr. Tomáš Rašovský, advokát, Kotlářská 989/51a, Brno, Veveří, 60200

(210) O-560304

(510) (16) brožury, časopisy, fotografie, kalendáře, jídelní lístky, letáky, periodika, plakáty, potištěné papírové etikety, prospekty, tabule reklamní z papíru nebo lepenky, tištěné informační karty, jednorázové papírové výrobky, papírnické zboží a učební pomůcky, pytle a balicí a obalové materiály a materiály pro skladování z papíru, lepenky nebo z plastů, tiskoviny, papírové dekorativní girlandy na večírky, papírové plakáty, potištěné papírnické zboží, programy akcí, přání k různým příležitostem, pozvánky na společenské akce; (35) obchodní nebo podnikatelský průzkum, reklamní, marketingové a propagační služby, pomoc v obchodní a podnikatelské činnosti, management a administrativní služby; (41) produkce hudebních vystoupení, produkce hudebních koncertů, služby v oblasti vzdělávání, zábavy a sportu, zvuková, obrazová a multimediální produkce a fotografie, organizování plesů, pořádání plesů, vydávání a distribuce vstupenek (zábava); (43) poskytování jídla a nápojů, služby zajišťující stravování, pronájem nábytku, povlečení, prostírání a vybavení k poskytování jídla a nápojů.

(511) 16, 35, 41, 43

(540)

PLES V RUDOLFINU

(111) **386047**

(220) 14.05.2020

(320) 14.05.2020

(442) 24.06.2020

(151) 23.06.2021

(730) **Jurigová Jana**, Na Láně 2002, Uherský Brod, 68801, CZ

(210) O-563871

(510) (1) chemické výrobky pro průmysl a zemědělství; (3) drogerie; čistící, prací a mycí prostředky recepturou a balením přizpůsobené pro zemědělství,

zdravotnictví, potravinářství a domácnost, přípravky k leštění, odmašťování a broušení, prostředky na odstraňování skvrn, avivážní prostředky, tekutá mýdla, šampóny vlasové i tělové, pěny a soli do koupelí, dámské a pánské kosmetické přípravky; (5) desinfekční prostředky recepturou a balením přizpůsobené pro průmysl, zemědělství, zdravotnictví, potravinářství a domácnost, prostředky k ničení plevele a škůdců, repelentní přípravky.

(511) 1, 3, 5

(540)

CHEMPROGRES

(111) **386048**

(220) 26.06.2020

(320) 26.06.2020

(442) 23.09.2020

(151) 23.06.2021

(730) **JetBrains s.r.o.**, Na hřebenech II 1718/10, Praha 4, Nusle, 14000, CZ

(740) Rott, Růžička & Guttman a spol., Vyskočilova 1566, Praha 4, Michle, 14000

(210) O-564898

(510) (9) nahraný software a software s možností stažení pro řízení cyklu vývoje softwaru a spolupráci na něm, zejména projektové plánování, správa zdrojového kódu, revize prohlédávacího kódu a prováděcího kódu, správa softwarových sad, sledování problémů a projektové řízení, automatizace přenosu dat a automatizace obecných pracovních postupů, projektová dokumentace, vnitropodniková struktura, správa adres paměťových míst, správa uživatelů a oprávnění, kalendáře, zpracování zpráv, platforma pro blogy a události a vnitropodniková informační základna; (42) poskytování dočasného užívání softwaru bez možnosti stažení založeném na cloudu pro řízení cyklu vývoje softwaru a spolupráci na něm, zejména projektové plánování, správa zdrojového kódu, revize prohlédávacího kódu a prováděcího kódu, správa softwarových sad, sledování problémů a projektové řízení, automatizace přenosu dat a automatizace obecných pracovních postupů, projektová dokumentace, vnitropodniková struktura, správa adres paměťových míst, správa uživatelů a oprávnění, kalendáře, zpracování zpráv, platforma pro blogy a události a informační základna.

(511) 9, 42

(540)

SPACE

(111) **386049**

(220) 27.07.2020

(320) 27.07.2020

(442) 17.03.2021

(151) 23.06.2021

(730) **Velcová Eva**, Přemyslova 896, Libušín, 27306, CZ

(210) O-565534

(510) (10) lékařské přístroje; (11) zařízení osvětlovací, topná, na vaření, chlazení, sušení; (16) papír, kancelářské potřeby.

(511) 10, 11, 16

(540)



(111) **386050**

(220) 23.10.2020

(320) 23.10.2020

(442) 17.03.2021

(151) 23.06.2021

(730) **Havlíková Julie**, Pod Betání 1119/25, Praha 4, Kunratice, 14800, CZ

(210) O-567439

(510) (14) šperky, hodiny, ciferníky hodin a hodinek, náušnice, ručičky do hodin, ručičky do hodinek, skleněná bižuterie (imitace drahokamů), náhrdelníky (šperky), náramky (šperky), brože (šperky), dekorativní brože (šperky),

malé hodiny, stolní hodiny, náhrdelníky, pozlacené náhrdelníky, postříbřené náhrdelníky, stříbrné náhrdelníky, přívěšky na náhrdelníky, klenotnické šňůrkové řetízky na náhrdelníky, náhrdelníky z drahých kovů, řetízky z drahých kovů na náhrdelníky, náramky, náramky (šperky), náramky přátelství, postříbřené náramky, korálové náramky, náramky na kotníky, pozlacené brože (klenoty), hodinky, hodiny s keramickými prvky, hodinkové náramky, charitativní náramky, pozlacené náramky, zlaté náramky, stříbrné náramky, přívěšky na náramky, náramky z drahých kovů, náramky a hodinky (kombinace), náramky z dřevěných korálků, vyšívané textilní náramky (bižuterie), řetízky z drahých kovů na náramky, náušnice (klipsy), pozlacené náušnice, zlaté náušnice, visací náušnice, propichovací náušnice, kruhové náušnice, stříbrné náušnice, postříbřené náušnice, náušnice z drahých kovů, perly (klenoty), přírodní perly, drahé kameny, perly a drahé kovy, jakož i jejich imitace, prsteny (šperky), prsteny potažené drahými kovy, prsteny vyrobené z drahých kovů (klenoty), prsteny vyrobené z nevzácných kovů (klenoty), přívěšky, přívěšky (šperky), přívěšky na klíče, nekovové přívěšky na klíče, kovové přívěšky na klíče, přívěšky z běžných kovů (šperky), přívěšky na krk (klenoty), pozlacené řetízky, řetízky (šperky), řetízky na šperky, ozdoby (šperky), medailonky (šperky), dámské šperky, amulety (šperky), šperky vyrobené ze skla, slonovina (šperky), umělecké předměty z glazovaného zlata, umělecké předměty z glazovaného stříbra, umělecké předměty ze vzácných kovů; (20) busty ze dřeva, háčky na věšení oděvů (nekovové), háčky na zavěšení tašek (nekovové), korál, surový korál, krabice ze dřeva, úložné krabice ze dřeva, krabice ze dřeva nebo plastu, křesla, mušle, lastury, ulity, nábytek, lavice (nábytek), domácí nábytek, stoly (nábytek), kombinovatelný nábytek, stojany (nábytek), podpěry (nábytek), věšáky (nábytek), dřevěný nábytek, venkovní nábytek, nábytek na sezení, vícepolohové stojany (nábytek), víceúčelové stojany (nábytek), nábytek do ložnice, nábytek (doplňky) nekovové, stojací věšáky (nábytek), dřevěné police (nábytek), skříň jako nábytek, nábytek do obývacích pokojů, závěsné skladovací police (nábytek), nekovové nástěnné police (nábytek), dřevěný nábytek pro domácnost, stojany na dopisy (nábytek), nekovové skladovací police (nábytek), stoly na řezání (nábytek), stojany na reproduktory (nábytek), přenosné pracovní plochy (nábytek), dřevěné stěny pro nábytek, nekovové podstavce pro nábytek, nábytek na vystavení zboží, pořadače na časopisy (nábytek), dekorativní dřevěné panely (nábytek), stojany na telefony (nábytek), přenosné psací plochy (nábytek), stojany na ručníky (nábytek), stojany na televizi (nábytek), věšáky na klíče (nábytek), otáčející se stojany (nábytek), stojany na květiny (nábytek), police (volně stojící nábytek), stojánky na knihy (nábytek), miniaturní nábytek ze dřeva, stojany na knihy (nábytek), nábytek z ohýbaného dřeva, keramické úchytky na nábytek, nábytek a bytové zařízení, podpěry pro nábytek (nekovové), vysoké sedáčky, stoličky, židle (nábytek), dřevěné police a regály (nábytek), police z nekovových materiálů (nábytek), miniaturní nábytek z dřevního vlákna, zahradní nábytek ze dřeva, nádoby na skladování a přepravu (nekovové), perleť, surová nebo jako polotovar, podnosy (nekovové), podpěry rostlin, podstavce (nábytek), podstavce pod květináče, pohyblivé předměty rozeznívané proudem vzduchu (zpravidla tyčinky nebo zvonečky) (dekorace), police na knihy, nástěnné nábytkové police, skladovací police (nábytek), police k nábytku, stolní police (nábytek), stojany a police na rostliny, poutače ze dřeva nebo plastu, rámy na zrcadla, rámy a rámečky na obrazy a fotografie (kromě rámu z drahých kovů), rámy, rohovina surová nebo jako polotovar, slonovina jako surovina nebo polotovar, ozdobné sochy ze dřeva, sochy a sošky ze dřeva, vosku, sádry nebo plastu, stojany na časopisy, stojany na deštníky, stojany a poličky na klobouky (nábytek), nekovové stojany a poličky na klobouky (háčky), stojany na květiny, stojany na lahve, stojany na noviny, stojany na oblečení (němý sluha), stojany na vystavení zboží, stoličky, schůdky, stoličky pod nohy, stolky a skříňky s umyvadlem (nábytek), stolní desky, stoly pod psací stroje, stoly, stříbřené sklo (zrcadla), truhlářské výrobky, tyče na zavěšení obrazů (rámy), tyčky a kůly k rostlinám nebo stromům (nekovové), úložné police, umělecké předměty ze dřeva, vosku, sádry nebo plastu, figurky a ozdoby a dekorativní předměty ze dřeva, vosku, sádry nebo umělé hmoty, zahrnuté v této třídě, věšáky, věšáky na klobouky, nekovové věšáky na police, věšáky na oděvy (nekovové), věšáky na kabáty (stojany) nekovové, ramínka na oděvy, věšáky na oblečení (němý sluha), vitríny a stojany na vystavení šperků, výrobky z proutí, vývěsní štíty ze dřeva nebo plastu, zrcadla, nástěnná zrcadla, zrcadla (nábytek), ozdobná zrcadla, dřevěné květináče; (21) jídelní podnosy, ozdobné keramické podnosy, podnosy pro použití v domácnosti, stojánky na ubrusy (stolování), keramické stojany na květiny, věšáky na ručníky, věšáky na hrnky, busty z porcelánu, keramiky, kameniny, terakoty nebo skla, dekorativní předměty z porcelánu, demižony, skleněné nádoby (demižony), držáky květin jako potřeby pro aranžování květin, figurky (sošky) z porcelánu, keramiky, kameniny nebo skla, interiérová terária (vivária), interiérová terária (pro pěstování rostlin),

izolované lahve, keramika pro použití v domácnosti, konve na zalévání, kropítka na konve na zalévání, konvice na kávu, dekorativní kroužky na svíce (jiné než z drahých kovů), ozdobné prstýnky na svíčky, kuchyňská prkénka, květináče, sazenicové květináče, květináče ze skla, podložky na květináče, květináče z kameniny, květináče z pálené hlíny, lžice na boty, majolika, máselničky, poklpy na máselničky, misky, mísy, misky pod svíčky, misky na rostliny, misky na květinovou výzdobu, misky na ovoce, nádoby z porcelánu, obaly na květináče (ne papírové), obouvací lžice, okenní truhlíky, podložky pod (horké) nádoby (ne papírové nebo textilní), podložky pod hrnce (stolování), podtácky (ne papírové nebo textilní), pohárky na vejce, poklpy na jídlo, poklpy na nádoby, poklpy na sýr, poklpy na misky na sýr, polévkové misky, podšálky z porcelánu, podšálky (jiné než z drahých kovů), prkénka na krájení, prkénka na krájení chleba, kuchyňská prkénka na krájení, rozstřikovače, kropicí zařízení, vodní rozstřikovače na postřikování rostlin, skleněné baňky (nádoby), lahve (skleněné nádoby), skleněné dózy, skleněné lahvičky (nádoby), skleněné misky, sklenice (nádoby), sklenice (nádoby na pití), sklenice na svíčky (svícny), sklenice na svíčky (držáky), nádoby na pití a barové příslušenství, sochy z porcelánu, keramiky, kameniny nebo skla, stolní talíře, stříkačky na zalévání květin a rostlin, svícny, šálky, hrnky, tyčové a kruhové držáky na ručníky, umělecká díla z porcelánu, keramiky, majoliky, terakoty, kameniny nebo skla, vázy, skleněné vázy, vázy na květiny, skleněné vázy k umístění na podlahu, víceramenné ozdobné stolní misky, výrobky z křišťálového skla, výrobky z porcelánu, koše na rostliny, podpory pro rostliny (aranžování květin); (26) brože (oděvní doplňky), čelenky do vlasů, galantní zboží (výšivky), ozdobné prvky na oděvy, ozdoby do vlasů, ozdoby na klobouky, přívěšky (s výjimkou šperků a přívěšků na klíče), umělé květiny, umělé rostliny, umělé girlandy na vánoční stromky, umělé stromky (s výjimkou vánočních stromků), umělé vánoční věnce, umělé vánoční věnce zahrnující osvětlení, umělé vánoční girlandy zahrnující osvětlení, věnce z umělých květin, kytyce z umělých květin, umělé listnaté rostliny, umělé věnce, umělé girlandy; (31) aloe vera, rostliny, borovicové šišky, cibule, hlízy, hlízy květin, čerstvé jedlé květiny, čerstvé zahradní bylinky, živé keře, křoví, ovocné keře, klíčky semen pro botanické účely, surové dřevo/kmeny, kytyce z čerstvého ovoce, kytyce z čerstvých květin, nehoblované řezivo, nezpracované ořechy, přírodní aranžované květiny, živé přírodní květiny, přírodní travníky, pokojové rostliny, živé rostliny, kvetoucí rostliny, sušené rostliny, listnaté rostliny, trávy (rostliny), rostliny v květináči, živé ovocné rostliny, vinná réva (rostliny), přírodní požitelné rostliny (nezpracované), sušené rostliny k dekorativním účelům, růže (keře), sazenice, stromky, semena, cibulky a sazenice k pěstování rostlin, semena pro pěstování bylinek, živé stromy, lesní produkty, surový korek, sušené květiny, květinové dekorace (sušené), sušené květiny k dekorativním účelům, sušené aranžované květiny k dekorativním účelům, vánoční stromky, věnce z přírodních květin, věnce ze sušených květů, věnce z čerstvě nařezaných květů; (35) cílené zasilání reklamních materiálů, cílený marketing, fakturace, grafická úprava pro reklamní účely, fotokopírování, indexace webových stránek pro obchodní nebo reklamní účely, kopírování dokumentů, marketing, návrh reklamních materiálů, obchodní zprostředkovatelské služby, optimalizace návštěvnosti webových stránek, optimalizace vyhledávačů pro účely podpory prodeje, podpora prodeje jiných osob, pořádání výstav pro obchodní či reklamní účely, poskytování obchodních informací, poskytování obchodních informací prostřednictvím webových stránek, provozování on-line trhu pro kupující a prodejce výrobků a služeb, poskytování uživatelských hodnocení pro obchodní nebo reklamní účely, poskytování uživatelských recenzí pro obchodní nebo reklamní účely, PPC reklama, vedení, pořádání a organizování obchodních přehlídek a veletrhů k obchodním a reklamním účelům, prezentace výrobků v komunikačních médiích pro účely maloobchodu, pronájem prodejních stánků, propagace, předvádění zboží, psaní reklamních textů, psaní reklamních textů pro reklamní a propagační účely, reklama, sestavování katalogů informací pro obchodní či reklamní účely, subdodavatelské služby (pomoc v obchodní činnosti), šíření reklamních materiálů, šíření vzorků, televizní reklama, venkovní reklama, vydávání reklamních textů, vylepování plakátů, výroba reklamních filmů, zásilková reklama, zásobovací služby pro jiné osoby (nákup zboží a služeb pro jiné podniky), zprostředkování dovozu a vývozu, zprostředkování obchodních informací, zprostředkování propagace, zprostředkování reklamy; (39) balení zboží, dárkové balení, dodávka květin, dodávka zboží, doprava, doprava zboží, kurýrní služby, přeprava, provoz skladů, skladování, zprostředkování dopravy; (40) barvení, broušení, hoblování materiálů, kácení a zpracování dřeva, leštění broušením, pokovování, pozlacování, rámování uměleckých děl, úprava a zpracování kovů, úpravy oděvů, vypalování keramiky, zpracování dřeva, dřevoobrábění; (41) akademie (vzdělávání), dálkové vzdělávání, elektronické publikování, filmové projekce, fotografování, kulturní, vzdělávací nebo zábavní služby poskytované uměleckými galeriemi, on-line vydávání elektronických knih

a časopisů, pořádání a vedení konferencí, kongresů, kolokvií, seminářů, přednášek a workshopů (školení), pořádání a vedení soutěží, pořádání a vedení her, pořádání výstav ke kulturním nebo vzdělávacím účelům, profesní rekvalifikace, pronájem dekorací (na představení), pronájem uměleckých děl, provozování muzea (předvádění, výstavy), předávání know-how (odborné vzdělávání), soukromá výuka, školení, školní vzdělávání, organizování horolezeckých túr s průvodcem, turistické prohlídky s průvodcem; (42) architektonické služby, hosting webových stránek, navrhování interiérů, poradenství v oblasti architektury, pronájem webových serverů, umělecký design; (44) péče o rostliny (zahradnické služby), aranžování květin, aromaterapie, pěstování rostlin, rostlinné školky, sázení stromů za účelem uhlíkové kompenzace, služby vizážistů, stromová chirurgie, terapeutické služby, údržba trávníků, vinohradnictví, zahradní architektura, zahradnické služby, zalesňování, zhotovování věnců.

(511) 14, 20, 21, 26, 31, 35, 39, 40, 41, 42, 44

(540)

Kousek lesa

(111) **386051**

(220) 29.10.2020

(320) 29.10.2020

(442) 17.03.2021

(151) 23.06.2021

(730) **Koller David**, Všehrdova 447/10, Praha 1, Malá Strana, 11800, CZ

(740) Mgr. Anna Koller, advokát, Senovážné náměstí 1464/6, Praha 1, Nové Město, 11000

(210) O-567528

(510) (9) hudební kazety, hudební nahrávky, hudební software, hudební video nahrávky, nahraná hudební DVD, čipy obsahující hudební nahrávky; (21) skleničky na alkohol; (25) oděvy, obuv, dětské oblečení, sportovní oblečení, pokrývky hlavy; (33) alkoholické nápoje s výjimkou piva, alkoholické nápoje (s výjimkou piva), destiláty, víno; (35) propagace hudebních koncertů, maloobchodní prodej hudebních nástrojů; (41) hudební koncerty, hudební představení, hudební produkce, hudební nakladatelství, služby hudební výuky, zařizování hudební zábavy, hudební skupiny (zábava), živé hudební koncerty, pořádání hudebních akcí, produkce hudebních videí, režie hudebních představení, produkce hudebních nahrávek, uvádění hudebních koncertů, vydávání hudebních textů, vydávání hudebních knih, pronájem hudebních nástrojů, uvádění hudebních představení, hudební koncerty prostřednictvím rádia, organizování vizuální a hudební zábavy.

(511) 9, 21, 25, 33, 35, 41

(540)

David Koller

(111) **386052**

(220) 29.10.2020

(320) 29.10.2020

(442) 17.03.2021

(151) 23.06.2021

(730) **Zunete s.r.o.**, Horákovská 133/3, Brno, Líšeň, 62800, CZ

(740) Advokátní kancelář Mgr. Jiřina Svojanovská, Mgr. Jiřina Svojanovská, Šilingrovo náměstí 257/3, Brno, Brno-město, 60200

(210) O-567554

(591) Barevná

(510) (9) data, databáze a jiné informační produkty na magnetických, elektronických a optických nosičích, související software a hardware, nosiče dat všeho druhu spadající do třídy 9, a to USB flash disky, diskety, optické datové nosiče, kódované vstupní karty, magnetická datová média, magnetická kódovací zařízení, elektronické nosiče dat, magnetické disky, magnetické identifikační karty a pásky, databázový software, software elektronických tabulkových procesorů, software pro použití při zpracování textu, elektronické poště, kalendáři a plánování, DTP, úpravy obrázků, vytváření a úpravy grafiky, kreslení, projektování, při návrzích na počítači a vytváření multimediálních prezentací, počítačové programy pro hledání, získávání, zobrazování a analýzu geografických a demografických informací a pro vytváření vlastních map a jiných zobrazení geografických a demografických informací, počítačový software, síťový software, software pro správu pracovních skupin a projektů, software pro návrhy, vytváření, údržbu a přístup k přizpůsobeným vnitřním síťovým místům a místům v globálních komunikačních sítích, výukový počítačový software pro použití na vnitřních počítačových sítích a globálních počítačových sítích, a to software pro vytváření, úpravu a doručování textových a grafických informací, lokálně i vzdáleně, kompilační programy, ladicí programy a pomocné programy pro vytváření síťových aplikací na vnitřní síti a globální

komunikační sítě, počítačové programy pro pomoc vývojářům při vytváření programového kódu pro použití ve vnitřních počítačových sítích a globálních komunikačních sítích, počítačové programy pro provádění vývojových programů a aplikačních programů ve společném vývojovém prostředí, software pro návrh, vytváření, údržbu a přístup ke správě dokumentů, tvorbě úložných systémů a systémů pro zpřístupňování, software pro tvorbu dokumentů, ukládání, získávání, řízení kolizí, sledování historie verzí, profilování, řízení přístupu a zabezpečení, software pro automatické upozorňování uživatelů o aktualizaci dokumentů, software pro plánování schůzek a událostí a upozorňování a pro zveřejňování zpráv na vnitřních síťových místech a místech na globální komunikační síti, software pro odesílání odkazů na vnitřní síťová místa a místa v globální komunikační síti, software pro třídění do kategorií, vyhledávání a získávání dokumentů a dat na vnitřních počítačových sítích, počítačové programy pro použití na a spolu s počítačovými sítěmi a globálními komunikačními sítěmi, a to programy pro identifikaci, registraci a ověřování uživatelů, programy pro automatizaci procesu přihlašování pro přístup k webovým místům nebo vnitřním sítím, bezpečnostní a šifrovací programy, programy pro udržování soukromí uživatele, programy pro udržování a aktualizaci uživatelských profilů, programy pro udržování profilů serveru, počítačové programy pro použití a usnadnění elektronického obchodování a bezpečného přenosu finančních informací uživatele pro použití v jednotlivých nákupech, počítačový software pro použití ve vývoji počítačových programů, počítačové programy pro zajišťování vylepšených funkcí elektronické pošty a plánování, počítačové programy pro správu, zobrazování a úpravu souborů, dokumentů, zpráv elektronické pošty a komunikace na soukromých sítích a globální počítačové sítě, počítačové programy pro plánování schůzek a událostí, správu skupinových kalendářů, delegování úkolů a vytváření sestav, záznam poznámek, přenos dat do a z databází a do a z počítačových programů a počítačových souborů, programy adresářů, programy pro vytáčení telefonu, programy pro opravu typografických chyb a chyb ve velikosti písmen, programy pro sčítání odpovědí při hlasování, elektronické instrukční příručky pro ně prodávané jako celek, počítačové programy, a to grafické, obrazové a prezentační programy pro tiskné a elektronické dokumenty a prezentace a uživatelské příručky prodávané spolu s programy jako jednotka, software pro vytváření, úpravu a udržování webových míst a míst na intranetu, počítačové programy pro vývoj jiných počítačových programů, kompilátory, editory, ladicí programy a pomocné programy pro vytváření a testování jiných počítačových programů, počítačové programy pro provádění vývojových programů a aplikačních programů, úplná řada počítačových aplikačních programů pro obchodní a osobní použití, elektronické a datové sítě, multimediální informační katalogy, elektronické časopisy, programové vybavení pro informační technologie a pro komunikaci, programové vybavení umožňující elektronické obchodování, nahraný software na CD a DVD discích a na magnetických médiích, čtecí zařízení, elektrická zabezpečovací zařízení proti krádeži, elektronické interaktivní tabule, elektronické nástěnky, elektronické organizéry, elektronické zápisníky, stahovatelné elektronické publikace, stahovatelné obrázky (soubory), zařízení na zpracování dat; (16) papír, lepenka a výrobky z těchto materiálů, a to organizéry, pořadače, bloky, bločky, formuláře, karty (ne hrací), krabice, letáky, lístky, návody, prospekty, podložky, poutače, štítky, informační seznamy, pozvánky, věrnostní karty, trubky, výplňové balicí materiály, visáčky, reklamní tabule, tiskoviny všeho druhu, časopisy, periodika, sešity, brožury, potřeby pro knižní vazby, tiskné propagační materiály, kalendáře, katalogy, prospekty, plakáty, razítka, pohlednice, obaly na spisy, zápisníky, záložky do knih, desky na dokumenty, dopisní papír, držáky na psací potřeby, etikety (kromě textilních), samolepky, papírové vlajky, balicí papír, papírové ubrusy, psací potřeby, psací podložky, psací soupravy, učební a školní potřeby a pomůcky (s výjimkou přístrojů), šablony, seznamy, registry, plastické obaly, které nejsou zařazeny do jiných tříd, billboardy v rámci této třídy, atlasy, blahopřání, děrovačky (kancelářské potřeby), držáky stránek, grafická znázornění a reprodukce, grafické tisky, grafy, jmenovky, kancelářské desky a odkladače, kancelářské potřeby (s výjimkou nábytku), manuály (návody), obálky a obaly (papírnické zboží), oznámení (papírnické zboží), pečeti a pečeti (razítka), pouzdra na šablony, příručky (návody), rozlišovače na kartotéční listy, stojany na dokumenty, šanony; (35) aktualizace reklamních materiálů, aktualizace obchodních informací v počítačové databázi, analýzy a hodnocení zaměřené na obchodní řízení, analýzy nákladů, analýzy obchodních informací, ekonomické informační služby k obchodním účelům, administrativní zpracování nákupních objednávek, hodnocení obchodních příležitostí, počítačové obchodní průzkumy, obchodní studie, obchodní nebo podnikatelské průzkumy, obchodní nebo podnikatelské informace, obchodní informační služby, obchodní analýzy trhů, poskytování obchodních informací prostřednictvím globálních počítačových sítí, poskytování obchodních dat, služby v oblasti

analýzy cen, obchodní informace a rady pro spotřebitele, spotřebitelská poradna, objednávkové služby (pro třetí strany), poradenství ohledně kalkulace prodejních objednávek, počítačové objednávání zboží, zajišťování obchodních transakcí a obchodních kontaktů, zajišťování nákupu zboží pro třetí osoby, sjednávání a uzavírání obchodních transakcí pro třetí strany, zprostředkování smluv týkajících se nákupu a prodeje zboží, zprostředkování smluv v oblasti reklamy, kancelářské služby, pronájem kancelářských strojů, obchodní konzultace a management týkající se uvádění nových výrobků na trh, obchodní informační kanceláře, pomoc v obchodní a podnikatelské činnosti, management a administrativní služby, reklamní, marketingové a propagační služby, průzkum trhu, obchodní administrativní, obchodní zprostředkovatelské služby v oblasti reklamy, poradenské činnosti a designu, poradenství v oblasti komunikační strategie při styku s veřejností, poradenství v oblasti komunikační strategie v reklamě, poskytování obchodní asistence, služby obchodního zastoupení, správa zahraničních obchodních věcí, konzultační a poradenské služby a pomoc v oblasti reklamní, marketingové a propagační činnosti, poskytování prostoru, času a médií pro reklamu, služby vztahů s veřejností (public relations), pronájem reklamních materiálů, reklama on-line, inzertní služby, reklama v periodikách, brožurách a novinách, reklama v tisku určeném pro širokou veřejnost a v odborném tisku, telemarketingové služby, psaní reklamních textů, psaní scénářů pro reklamní účely, zprostředkování reklamy, zajišťování reklamy, venkovní reklama, vydávání a aktualizování reklamních textů, vydávání reklamních, inzertních, propagačních materiálů, dodavatelské služby pro třetí osoby (nákup výrobků a služeb pro jiné podniky), fakturace, dovozní a vývozní kanceláře, obchodní správa licencí na výrobky a služby třetích osob, obchodní management a podnikové poradenství, organizování obchodních nebo propagačních výstav, systematizace informací do databází, pořádání veletrhů pro obchodní a reklamní účely, rozšiřování reklamních materiálů přímo zákazníkům, sestavování seznamů pro přímé zasílání reklamních materiálů (direct mailing), služby v oblasti grafické úpravy pro reklamní účely, subdodavatelské služby (obchodní asistence), vylepování plakátů, zpracování textů, pomoc při řízení obchodní činnosti, personální poradenství, příprava inzertních sloupků, zveřejňování reklamních, inzertních a/nebo propagačních textů, distribuce reklamních textů, počítačové řízení databází, marketingové studie, sběr a systemizace informací do počítačových databází, prezentace výrobků v komunikačních médiích pro účely maloobchodu, kopírování nebo rozmnožování (reprodukce) dokumentů a dokladů, průzkum veřejného mínění, rozšiřování reklamních materiálů zákazníkům (letáky, prospekty, tisky, vzorky), on-line inzerce, předváděcí činnost, vedení databáze účastníků, poradenská a konzultační služba v oblasti reklamy v médiích po internetu, design reklamních materiálů, vyhledávání sponzorů, plánování schůzek (kancelářské práce); (41) činnost vyučovací, výchovná, vzdělávací a zábavní, včetně pořádání specializačních doškolovacích kurzů, symposií, konferencí, kongresů, workshopů, kolokvií, seminářů a soutěží, provozování pracovních diskusí a zájmového klubu, organizování výstav, doprovodných programů, společenských akcí a školení ke vzdělávacím, kulturním, výchovným a zábavním účelům, školení k reklamním a obchodním účelům, odborné poradenství vztahující se k organizování výstav a veletrhů ke kulturním a vzdělávacím účelům, činnost v oblasti sportovních aktivit, nakladatelská a vydavatelská činnost, vydávání elektronických publikací, obstaravatelská a zprostředkovatelská činnost se službami uvedenými v této třídě 41, a to s činnostmi vyučovacími, výchovnými, vzdělávacími a zábavními, provozování univerzity třetího věku, pořádání divadelních představení, informace o možnostech zábavy, informace o výchově a vzdělávání, provozování knihoven, muzeí a sportovních zařízení, pořizování a půjčování videozáznamů a fotografií, půjčovní činnost spadající do této třídy 41, a to půjčování audiovizuálních přístrojů, knih, novin, časopisů, půjčování filmů, videokazet, promítání filmů, organizování a řízení rozhlasových a televizních kurzů, psaní textů (s výjimkou reklamních), zveřejňování textů (s výjimkou reklamních), výchovný a instruktážní výcvik, zkoušení, přezkoušení, vydávání organizérů, pořadačů, fotografií, pohlednic, plakátů, formulářů, organizování programu celoživotního vzdělávání, dálkové vzdělávání, klubové služby (zábava nebo vzdělávání), praktický výcvik, koučink (školení), předávání know-how (odborné vzdělávání), služby grafické úpravy (nikoliv pro reklamní účely), vydávání textů (s výjimkou reklamních); (42) design průmyslových výrobků, grafický design, konzultace v oblasti vývoje výrobků, konzultace vztahující se k designu obalů, kreslení návrhů nádob, stolního nádobí a náčiní, návrhářské služby týkající se vydávání dokumentů, navrhování forem, navrhování obalů, obalový design, navrhování vzorů, navrhování výrobků, poradenské služby v oblasti průmyslového designu, poradenství v oblasti designu webových stránek, poskytování informací vztahujících se k průmyslovému designu,

služby v oblasti návrhů průmyslového balení, služby v oblasti ilustrace (design), služby v oblasti designu výrobků, výzkum v oblasti designu, kontrola kvality, průmyslové testování, testování výrobků, zkoušky materiálů, konzultační, poradenské a informační služby v oblasti informačních technologií, pronájem počítačového hardwaru a počítačového vybavení, služby kopírování a konverze dat, služby kódování dat, analytické služby v oblasti počítačů, pronájem přístupových časů do počítačů, aktualizace počítačových programů, projektování, technický průzkum, umělecký design, vývoj a výzkum výrobků, počítačové služby, hosting webových stránek, tvorba software (počítačových programů), pronájem počítačového softwaru, poskytování informací vztahujících se k počítačům, instalace softwaru, počítačový hardware (poradenské služby), průmyslový design, aktualizace počítačového softwaru, analýza počítačových systémů, digitalizace dokumentů (skenování), externí zálohování dat, poradenství v oblasti zabezpečení dat, převod dat nebo dokumentů z fyzických nosičů na elektronická média, ukládání elektronických dat; (45) právní a sociální poradenství pro jednotlivce, osobní, sociální a společenské služby poskytované k uspokojení potřeb jednotlivců v rámci této třídy, a to plánování a zařizování obřadů, poradenství při úmrtí blízké osoby, poradenství v oblasti duševního vlastnictví, poradenství v oblasti zabezpečení fyzické ochrany, pronájem bezpečnostních schránek, poradenství v oblasti bezpečnosti, služby v oblasti manželského poradenství, poradenství týkající se osobních právních záležitostí, poradenské služby týkající se spotřebitelských práv, poradenství v oblasti krádeže dat a krádeže identit, bezpečnostní označování dokumentů, hodnocení bezpečnostních rizik, informace vztahující se k právním záležitostem, informační služby vztahující se ke zdraví a bezpečnosti, konzultace v oboru osobních vztahů, zjišťování osobních informací.

(511) 9, 16, 35, 41, 42, 45

(540)



(111) **386053**

(220) 20.11.2020

(320) 20.11.2020

(442) 17.03.2021

(151) 23.06.2021

(730) **MUZOR s.r.o.**, Nádražní náměstí 299/8, Mariánské Lázně, 35301, CZ

(740) WTS net, s.r.o., Přístavní 1423/33, Praha 7, Holešovice, 17000

(210) O-568003

(510) (35) on-line inzerce v počítačové síti, internetový marketing, inzerce automobilů určených k prodeji prostřednictvím internetu, propagace cestování, marketingové poradenství, zprostředkování obchodních služeb, zprostředkování zaměstnání, zprostředkování propagace, obchodní poradenství, služby v oblasti plánování inzerce, reklama a inzerce pracovních míst, vydávání reklamních a inzertních materiálů, administrativní služby, obchodní informační služby, služby reklamní agentury, služby obchodního zastoupení, služby zpracování dat, poskytování prostoru na webových stránkách k reklamě na výrobky a služby, pořádání dražeb na internetu, organizování internetových aukcí; (36) zprostředkování pojištění, realitní služby, finanční a realitní oceňování, finanční poradenství, hypoteční poradenství, poradenství v oblasti majetku, získávání finančních prostředků a finanční sponzorování; (39) zprostředkování dopravních služeb, cestovní kancelář a rezervační služby, distribuce elektřiny, dopravní informace, poradenské a rezervační služby v oblasti dopravy, kurýrní služby, zprostředkování letecké přepravy cestujících, letecké přepravní služby, jejichž součástí je poskytování bonusů pro pravidelné cestující.

(511) 35, 36, 39

(540)



(111) **386054**

(220) 20.11.2020

(320) 20.11.2020

(442) 17.03.2021

(151) 23.06.2021

(730) **Corn Tomáš**, V úvoze 1730, Roztoky, 25263, CZ

(210) O-568018

(510) (9) nahráný obsah (počítačové programy, data a informace), hudební nahrávky, stahovatelné hudební nahrávky, hudební video nahrávky, hudební nahrávky v podobě disků, čipy obsahující hudební nahrávky, obsah médií, digitální hudba ke stažení, digitální hudba (ke stažení) z internetu, digitální stahovatelná hudba dodávaná z MP3 webových stránek na internetu, digitální stahovatelná hudba dodávaná z počítačové databáze nebo z internetu; (35) reklamní, marketingové a propagační služby, propagace, reklama a marketing online webových stránek, propagační marketing, propagační marketingové služby využívající audiovizuální média, rozšiřování reklamních marketingových a propagačních materiálů, šíření reklamních, marketingových a propagačních materiálů, pronájem veškerých propagačních a marketingových prezentačních materiálů, pořádání a řízení marketingových propagačních akcí pro třetí osoby, konzultační a poradenské služby a pomoc v oblasti reklamní, marketingové a propagační činnosti; (41) hudební vzdělávání, živá hudební vystoupení, živá vystoupení hudební kapely, živá vystoupení hudebních skupin, živá vystoupení hudebního divadla, služby v oblasti živých vystoupení, služby v oblasti vzdělávání, zábavy a sportu, hudební koncerty, živé hudební koncerty, hudební koncerty prostřednictvím rádia, digitální hudba (bez možnosti stažení) poskytovaná z internetu (služby), digitální hudba (bez možnosti stažení) poskytovaná z MP3 webových stránek na internetu (služby), produkce zvuku, obrazu, multimédií a fotografií.

(511) 9, 35, 41

(540)

Cult of Fire

(111) **386055**

(220) 23.11.2020

(320) 23.11.2020

(442) 17.03.2021

(151) 23.06.2021

(730) **Folta Pavel**, Štěpánov 119, Valašské Meziříčí, 75701, CZ

(740) Mgr. Zuzana Jugová, Podlesí 277, Valašské Meziříčí, 75701

(210) O-568044

(510) (25) oděvy, obuv, pokrývky hlavy; (28) hry, hračky, sportovní potřeby a jejich díly, sportovní náradí a náčiní, hlavolamy, frisbee, pogo, kendama, yoyo, spin top bublifuky, létající draci, hrací žetony, modely hraček a vozidel, zábavné stroje a automaty, žertovné předměty, skateboardy, longboardy, waveboardy, pennyboardy, hoverboardy, trickboardy a jejich díly, rampy a překážky jako vybavení sportovišť, skateparků, sportovních areálů a hřišť, kolenní, loketní a holenní chrániče (sportovní potřeby); (35) reklama a propagace, marketing, obchodní činnost, maloobchod a velkoobchod a internetový prodej, a to s výrobky výše uvedenými ve tř. 25 a 28.

(511) 25, 28, 35

(540)



(111) **386056**

(220) 26.11.2020

(320) 26.11.2020

(442) 17.03.2021

(151) 23.06.2021

(730) **MEDREG s.r.o.**, Na Florenci 2116/15, Praha 1, Nové Město, 11000, CZ

(740) Mgr. Martina Zdvihalová, Ph.D. - patentová a právní kancelář, Mgr.

Martina Zdvihalová Ph.D., K Pazderně 2031, Benešov, 25601

(210) O-568177

(510) (5) farmaceutické, lékařské a veterinární výrobky spadající do této třídy; (35) reklama, propagace, marketing, reklama, propagace a marketing online, služby v oblasti reklamy a propagace prodeje, distribuce vzorků výrobků, obchodní poradenské služby, obchodní informace a rady pro spotřebitele (poradna pro spotřebitele), obchodní zprostředkovatelské služby, zajišťování obchodních transakcí a obchodních kontaktů, prezentace zboží a služeb, služby předvádění výrobků a vystavování zboží, maloobchodní služby, velkoobchodní služby, nákup, prodej, online nákup a online prodej farmaceutických, lékařských a veterinárních výrobků, zprostředkování nákupu a prodeje farmaceutických, lékařských a veterinárních výrobků.

(511) 5, 35

(540)

Medreg

(111) **386057**

(220) 26.11.2020

(320) 26.11.2020

(442) 17.03.2021

(151) 23.06.2021

(730) **MEDREG s.r.o.**, Na Florenci 2116/15, Praha 1, Nové Město, 11000, CZ

(740) Mgr. Martina Zdvihalová Ph.D. - patentová a právní kancelář, Mgr.

Martina Zdvihalová Ph.D., K Pazderně 2031, Benešov, 25601

(210) O-568178

(510) (5) farmaceutické, lékařské a veterinární výrobky spadající do této třídy; (35) reklama, propagace, marketing, reklama, propagace a marketing online, služby v oblasti reklamy a propagace prodeje, distribuce vzorků výrobků, obchodní poradenské služby, obchodní informace a rady pro spotřebitele (poradna pro spotřebitele), obchodní zprostředkovatelské služby, zajišťování obchodních transakcí a obchodních kontaktů, prezentace zboží a služeb, služby předvádění výrobků a vystavování zboží, maloobchodní služby, velkoobchodní služby, nákup, prodej, online nákup a online prodej farmaceutických, lékařských a veterinárních výrobků, zprostředkování nákupu a prodeje farmaceutických, lékařských a veterinárních výrobků.

(511) 5, 35

(540)



(111) **386058**

(220) 06.12.2020

(320) 06.12.2020

(442) 17.03.2021

(151) 23.06.2021

(730) **AUTO KP PLUS s.r.o.**, Doubská 525, Liberec, Liberec XXIII-Doubí, 46312, CZ

(740) KOPPA IP Legal, Mgr. Ing. Vlasislav Vlček, Mozartova 679/21, Liberec, Liberec I-Staré Město, 46001

(210) O-568372

(591) Barevná

(510) (12) pozemní vozidla a dopravní prostředky, motorová vozidla, dvojkolová motorová vozidla, motorová nákladní vozidla, elektricky poháněná motorová vozidla, motorová vozidla jako sady, motorová vozidla bez řidiče (autonomní vozidla), přívěsy na pozemní motorová vozidla, motorová vozidla na pozemní přepravu; (37) instalační a montážní služby motorových vozidel, čištění, opravy a údržba motorových vozidel a jejich částí, dobíjení vozidel, seřizování motorů pro motorová vozidla, služby tankování benzínu pro motorová vozidla, služby tankování zemního plynu pro motorová vozidla, opravy a údržba motorů a jejich částí pro motorová vozidla, údržba součástí a příslušenství pro komerční motorová vozidla; (39) doprava a přeprava.

(511) 12, 37, 39

(540)



(111) **386059**

(220) 08.12.2020

(320) 08.12.2020

(442) 17.03.2021

(151) 23.06.2021

(730) **e-Finance, a.s.**, Bratislavská 234/52, Brno, Zábřovice, 60200, CZ

(210) O-568403

(510) (16) papírenské zboží, a to papírové etikety, podtácky (papírové podložky pod sklenice), papírové tašky, umělohmotné tašky, těžítka, viněty, pasparty, papírové ubrusy, papírové průkazy, psací potřeby, rozetky, papírové obaly na lahve, reklamní a ozdobné předměty v jiné třídě neuvedené, billboardy (papírové nebo lepenkové), mapy, architektonické modely, samolepky, fotografie, obalové materiály z papíru nebo umělých hmot; (21) zboží skleněné, a to lahve, porcelánové nádobí, nádobí z plastu spadající do této třídy, sklenice, podtácky, püllitry, porcelánové džbány, vázičky, demižony, papírové kelímky; (28) pexesa, hrací karty a žetony, puzzle, hlavolamy, modely jako hračky; (32) nealkoholické nápoje všeho druhu, limonády, minerální vody, šumivé nealkoholické nápoje, nápoje a šťávy ovocné, sirupy a jiné nealkoholické přípravky k zhotovování nápojů, piva; (33) alkoholické nápoje (s výjimkou pív); (35) reklamní, inzertní a propagační činnost, spotřebitelské soutěže reklamního charakteru, kancelářské práce, obchodní administrativa, průzkum a analýza trhu, správa obchodních zájmů třetích osob, služby obchodního zastoupení, zprostředkování obchodních záležitostí a personalistiky, organizování, zabezpečování a pořádání propagačních nebo komerčních výstav, veletrhů, doprovodných programů, společenských akcí a školení k reklamním a obchodním účelům, pomoc při řízení obchodní činnosti, vypracování statistických přehledů, poradenství v oblasti organizace a ekonomiky podnikání, marketing, aranžerství (aranžování výkladů), rozmnožování dokumentů (kopírovací služby), obstaravatelská a zprostředkovatelská činnost v oblasti obchodu s výrobky výše uvedenými ve třídách 16, 21, 28, 32 a 33, direct mailing, informační servis a poradenské služby v oblasti obchodu, včetně distribuce zboží k reklamním účelům; (43) služby zajišťující stravování a nápoje, dočasné ubytování.

(511) 16, 21, 28, 32, 33, 35, 43

(540)

EFI

(111) **386060**

(220) 14.12.2020

(320) 14.12.2020

(442) 17.03.2021

(151) 23.06.2021

(730) **SWISS MED Pharmaceuticals a.s.**, Opletalova 921/6, Praha 1, Nové Město, 11000, CZ

(740) JUDr. Aleš Zábřeh, advokát, Na Beránce 57/2, Praha 6, Dejvice, 16000

(210) O-568510

(591) Barevná

(510) (5) farmaceutické přípravky a přírodní léčiva, potravní doplňky a dietetické přípravky, farmaceutické přípravky pro lidskou potřebu, humánní léčiva, farmaceutické přípravky proti nachlazení, farmaceutické přípravky proti kašli, doplňky stravy pro léčebné účely, bonbony s léčebnými přísadami, bylinné léky, bylinné doplňky, bylinné přípravky pro léčebné účely, doplňky potravy minerální, doplňky potravy z extraktů léčivých rostlin, doplňky výživové pro lékařské účely, přípravky pro péči o dutinu ústní pro lékařské účely, enzymatické přípravky pro lékařské účely, cukrovinky s léčivými přísadami, léčivé cukrovinky, léčivé pastilky, léčivé čaje, vitamínové přípravky; (30) bonbony, konzervované bylinky zahradní (koření), cukr, mentolové cukroví, cukrovinky, pastilky (cukrovinky), potravinové přípravky a části stravy na bázi výrobků obsažených ve třídě 30, výživové přípravky a potraviny pro zvláštní výživu obsahující látky rostlinného původu, vše náležející do této třídy, přírodní sladidla, žvýkačky, ne pro lékařské účely.

(511) 5, 30

(540)



(111) **386061**

(220) 14.12.2020

(320) 14.12.2020

(442) 17.03.2021

(151) 23.06.2021

(730) **SWISS MED Pharmaceuticals a.s.**, Opletalova 921/6, Praha 1, Nové Město, 11000, CZ

(740) JUDr. Aleš Zábřeh, advokát, Na Beránce 57/2, Praha 6, Dejvice, 16000

(210) O-568511

(591) Barevná

(510) (5) farmaceutické přípravky, probiotické doplňky, probiotické přípravky pro léčebné účely k zachování přirozené rovnováhy flóry v trávicím systému, probiotické kapky s laktobacily - doplňky stravy; (30) potraviny a potravinové přípravky, vyrobené za účelem doplnění běžné stravy konzumenta, přípravky zdravé výživy, posilující a povzbuzující potraviny, výrobky obsahující probiotické bakterie, vyrobené za účelem doplnění běžné stravy konzumenta, energeticko-výživné poživatiny a přísady do jídla, vyrobené za účelem doplnění běžné stravy konzumenta, které mohou příznivě ovlivnit zdraví konzumenta, vše spadající do této třídy.

(511) 5, 30

(540)

LACTOBELKY

- (111) **386062**
(220) 14.12.2020
(320) 14.12.2020
(442) 17.03.2021
(151) 23.06.2021
(730) **M-Catering, spol. s r.o.**, U Slovanky 1388/5, Praha 8, Libeň, 18200, CZ
(210) O-568513
(510) (16) obaly na dárky (papírnické zboží); (30) sladké pečivo a cukrářské výrobky.
(511) 16, 30
(540)

Drunk hives

- (111) **386063**
(220) 14.12.2020
(320) 14.12.2020
(442) 17.03.2021
(151) 23.06.2021
(730) **www.scio.cz, s.r.o.**, Pobřežní 658/34, Praha 8, Karlín, 18600, CZ
(210) O-568515
(510) (41) služby v oblasti vzdělávání, zábavy a sportu, zveřejňování, oznamování a psaní textů, výchova, vzdělávání, zábava a sportovní činnost, rezervace vstupenek na vzdělávací, zábavní a sportovní aktivity a akce a související rezervační služby; (42) služby v oblasti informačních technologií, služby testování, služby ověřování a služby kontroly kvality, počítačové služby; (43) dočasné ubytování (služby), poskytování informací o dočasném ubytování, poradenské a rezervační služby týkající se dočasného ubytování.
(511) 41, 42, 43
(540)

Expediční škola

- (111) **386064**
(220) 14.12.2020
(320) 14.12.2020
(442) 17.03.2021
(151) 23.06.2021
(730) **Nutsman s.r.o.**, Stará 817, Vracov, 69642, CZ
(740) Advokátní kancelář Vítek Mrázek Kramný s.r.o., JUDr. Petr Mrázek, advokát, Pod Klaudiánkou 271/4a, Praha 4, 14700
(210) O-568516
(510) (29) arašídové máslo, zpracované datle, kakaové máslo potravinářské, kandované ořechy, kandované ovoce, lněná semínka pro kulinářské použití, ochucené ořechy, ovoce obalené v cukru, ovocná kůra, ovocné lupínky, pomazánky na bázi ořechů, rozinky, sušený kokos, upravená semena, upravená slunečnicová semínka, upravené arašidy, upravené lískové ořechy, upravené ořechy, uzeniny, zpracované ovoce, lyofilizované ovoce, uzené skořápkové plody, uzená semena; (30) arašídové cukrovinky, cukrářské výrobky, cukrovinky, čokoláda, čokoládové pomazánky s oříšky, kokosový karamel, mandlové cukrovinky, müsli, ořechová mouka, ořechy v čokoládě, pomazánky na bázi čokolády; (31) ořechy (plody skořápkovin nezpracované); (35) provozování e-shopu s výše uvedenými výrobky ve tř. 29, 30 a 31.
(511) 29, 30, 31, 35
(540)

Nutsman

- (111) **386065**
(220) 14.12.2020
(320) 14.12.2020
(442) 17.03.2021
(151) 23.06.2021
(730) **Nutsman s.r.o.**, Stará 817, Vracov, 69642, CZ
(740) Advokátní kancelář Vítek Mrázek Kramný s.r.o., JUDr. Petr Mrázek, advokát, Pod Klaudiánkou 271/4a, Praha 4, 14700
(210) O-568517
(510) (29) arašídové máslo, zpracované datle, kakaové máslo potravinářské, kandované ořechy, kandované ovoce, lněná semínka pro kulinářské použití, ochucené ořechy, ovoce obalené v cukru, ovocná kůra, ovocné lupínky, pomazánky na bázi ořechů, rozinky, sušený kokos, upravená semena, upravená slunečnicová semínka, upravené arašidy, upravené lískové ořechy, upravené ořechy, uzeniny, zpracované ovoce, lyofilizované ovoce, uzené skořápkové plody, uzená semena; (30) arašídové cukrovinky, cukrářské výrobky, cukrovinky, čokoláda, čokoládové pomazánky s oříšky, kokosový karamel, mandlové cukrovinky, müsli, ořechová mouka, ořechy v čokoládě, pomazánky na bázi čokolády; (31) ořechy (plody skořápkovin nezpracované); (35) provozování e-shopu s výše uvedenými výrobky ve tř. 29, 30 a 31.
(511) 29, 30, 31, 35
(540)



- (111) **386066**
(220) 14.12.2020
(320) 14.12.2020
(442) 17.03.2021
(151) 23.06.2021
(730) **TibiRa s.r.o.**, č. p. 44, Vitčice, 79827, CZ
(740) Mgr. PETR ŽIŽKA, advokátní kancelář, Mgr. Petr Žižka, Sedláčkova 209/16, Plzeň, Vnitřní Město, 30100
(210) O-568522
(510) (5) potravní doplňky a dietetické přípravky, alginátové potravinové doplňky, antioxidanty, bílkovinné doplňky stravy, bylinné doplňky, dietetická vláknina, dietetické nápoje pro léčebné účely, dietetické nápoje upravené pro lékařské účely, doplňky výživy, doplňky zdravé výživy vyrobené převážně z vitamínů, doplňky zdravé výživy vyrobené převážně z minerálů, koktejly s bílkovinnými doplňky, meduňková voda pro farmaceutické účely, nápojové směsi jako dietní doplňky; (32) nealkoholické nápoje, nealkoholické koktejly, báze pro nealkoholické koktejly, březová voda, chininová voda, izotonické nápoje (jiné než pro léčebné účely), mražené nápoje na bázi ovoce, nápoje iontové, mražené sycené nápoje, nápoje na bázi ořechů a sóji, nápoje na bázi šťávy ze zelené zeleniny, nápoje obsahující vitamíny, nápoje pro sportovce, nápoje pro sportovce obohacené proteiny, nápoje pro sportovce s obsahem elektrolytů, nápoje z guarany, nealkoholické aperitivy, nealkoholické nápoje obohacené o vitamíny, nealkoholické nápoje s obsahem ovocných šťáv, nealkoholické nápoje z aloe vera, nealkoholické perlivé nápoje z ovocných šťáv, ochucené sycené nápoje, nealkoholické nápoje s ovocnou příchutí, nealkoholické ochucené sycené nápoje, nealkoholické perlivé nápoje, přípravky pro výrobu nápojů; (35) maloobchodní prodej nealkoholických nápojů, maloobchodní prodej přípravků na výrobu nápojů, maloobchodní služby poskytované prostřednictvím katalogů týkající se nealkoholických nápojů, maloobchodní zásilkové služby týkající se nealkoholických nápojů, velkoobchodní prodej dietetických přípravků, velkoobchodní prodej nealkoholických nápojů.
(511) 5, 32, 35

(540)

☼ Kde život teče proudem ☼

- (111) **386067**
(220) 14.12.2020
(320) 14.12.2020
(442) 17.03.2021
(151) 23.06.2021
(730) **Perníček Jan**, Luční 554, Hostomice, 26724, CZ
(740) PatentCentrum Sedlák & Partners s.r.o., Okružní 2824, České Budějovice, České Budějovice 3, 37001
(210) O-568529
(510) (5) diagnostické přípravky pro lékařské účely, chemická testovací činidla (lékařská), diagnostické testovací materiály k lékařskému použití; (10) přístroje na odběr vzorků tělních tekutin, přístroje a zařízení na lékařský odběr lidských tělních tekutin; (39) dopravní služby, zajišťování přepravy biologických vzorků odebraných pacientům, předávání a organizování vykládky nákladu, dopravní služby pro lékařský personál; (44) lékařské služby, lékařské diagnostické služby (testování a analýzy), provozování mobilní testovací stanice, provádění odběrů vzorků virů v lidském těle, lékařské laboratorní služby pro analýzu vzorků odebraných pacientům, poskytování informací o zdravotní péči po telefonu.
(511) 5, 10, 39, 44
(540)



- (111) **386068**
(220) 15.12.2020
(320) 15.12.2020
(442) 17.03.2021
(151) 23.06.2021
(730) **DepilConcept Lda**, Rua Tomás Ribeiro 71, Lisabon, PT
(210) O-568541
(591) Barevná
(510) (3) depilační vosk, depilační přípravky; (8) laserové přístroje na odstraňování ochlupení, jiné než pro lékařské účely, zařízení na depilaci, elektrická i neelektrická; (44) depilace voskem, služby v oblasti depilace voskem (lidské tělo), služby v oblasti depilace voskem k odstranění lidského ochlupení.
(511) 3, 8, 44
(540)



- (111) **386069**
(220) 15.12.2020
(320) 15.12.2020
(442) 17.03.2021
(151) 23.06.2021
(730) **OLMA, a.s.**, Pavelkova 597/18, Olomouc, Holice, 77900, CZ
(740) HSP & Partners, advokátní kancelář v.o.s., JUDr. Lenka Příkazská, advokátka, Vodičkova 710/31, Praha 1, 11000
(210) O-568543

(510) (29) mléko, jogurty a jiné mléčné výrobky; (32) nealkoholické nápoje, ovocné nápoje a ovocné šťávy, sirupy a jiné nealkoholové přípravky pro přípravu nápojů.

(511) 29, 32

(540)

OLMÁNEK

- (111) **386070**
(220) 16.12.2020
(320) 16.12.2020
(442) 17.03.2021
(151) 23.06.2021
(730) **CRG Czech-kart s.r.o.**, Rokycanova 781/15, Olomouc, Nové Sady, 77900, CZ
(740) **FRANĚO** advokátní kancelář s.r.o., Truhlářská 1108/3, Praha 1, Nové Město, 11000
(210) O-568600
(591) Barevná
(510) (35) digitální marketing, informační služby vztahující se k podnikům, konzultace vztahující se k obchodním akvizicím, obchodní akvizice, obchodní služby vztahující se k sjednávání společných podniků, obchodní služby vztahující se k zakládání podniků, obchodní zprostředkovatelské služby, obchodní zprostředkovatelské služby v oblasti propojování potenciálních soukromých investorů s podnikateli, kteří potřebují financování, online inzerce v počítačové síti, poradenské služby v oblasti přípravy a realizace obchodních transakcí, poradenství v oblasti prodeje společnosti, poskytování informací o podnikových a obchodních kontaktech prostřednictvím internetu, sjednávání obchodních transakcí pro třetí strany, konzultace týkající se organizování a řízení obchodní společnosti, obchodní analýzy, obchodní informační služby a průzkumy trhu, obchodní konzultační a poradenské služby, poskytování on-line tržního prostoru pro subjekty nakupující a prodávající výrobky a pro subjekty požadující či nabízející služby; (42) tvorba, aktualizace a adaptace počítačových programů, tvorba a údržba webových stránek.
(511) 35, 42
(540)



- (111) **386071**
(220) 16.12.2020
(320) 16.12.2020
(442) 17.03.2021
(151) 23.06.2021
(730) **CRG Czech-kart s.r.o.**, Rokycanova 781/15, Olomouc, Nové Sady, 77900, CZ
(740) **FRANĚO** advokátní kancelář s.r.o., Truhlářská 1108/3, Praha 1, Nové Město, 11000
(210) O-568601
(591) Barevná
(510) (35) digitální marketing, informační služby vztahující se k podnikům, konzultace vztahující se k obchodním akvizicím, obchodní akvizice, obchodní služby vztahující se k sjednávání společných podniků, obchodní služby vztahující se k zakládání podniků, obchodní zprostředkovatelské služby, obchodní zprostředkovatelské služby v oblasti propojování potenciálních soukromých investorů s podnikateli, kteří potřebují financování, online inzerce v počítačové síti, poradenské služby v oblasti přípravy a realizace obchodních transakcí, poradenství v oblasti prodeje společnosti, poskytování informací o podnikových a obchodních kontaktech prostřednictvím internetu, sjednávání obchodních transakcí pro třetí strany, konzultace týkající se organizování a řízení obchodní

společnosti, obchodní analýzy, obchodní informační služby a průzkumy trhu, obchodní konzultační a poradenské služby, poskytování on-line tržního prostoru pro subjekty nakupující a prodávající výrobky a pro subjekty požadující či nabízející služby; (42) tvorba, aktualizace a adaptace počítačových programů, tvorba a údržba webových stránek.

(511) 35, 42
(540)



(111) **386072**
(220) 16.12.2020
(320) 16.12.2020
(442) 17.03.2021
(151) 23.06.2021
(730) **CRG Czech-kart s.r.o.**, Rokycanova 781/15, Olomouc, Nové Sady, 77900, CZ
(740) **FRAŇO advokátní kancelář s.r.o.**, Truhlářská 1108/3, Praha 1, Nové Město, 11000
(210) O-568602
(591) Barevná
(510) (35) digitální marketing, informační služby vztahující se k podnikům, konzultace vztahující se k obchodním akvizicím, obchodní akvizice, obchodní služby vztahující se k sjednávání společných podniků, obchodní služby vztahující se k zakládání podniků, obchodní zprostředkovatelské služby, obchodní zprostředkovatelské služby v oblasti propojování potenciálních soukromých investorů s podnikateli, kteří potřebují financování, online inzercie v počítačové síti, poradenské služby v oblasti přípravy a realizace obchodních transakcí, poradenství v oblasti prodeje společností, poskytování informací o podnikových a obchodních kontaktech prostřednictvím internetu, sjednávání obchodních transakcí pro třetí strany, konzultace týkající se organizování a řízení obchodní společnosti, obchodní analýzy, obchodní informační služby a průzkumy trhu, obchodní konzultační a poradenské služby, poskytování on-line tržního prostoru pro subjekty nakupující a prodávající výrobky a pro subjekty požadující či nabízející služby; (42) tvorba, aktualizace a adaptace počítačových programů, tvorba a údržba webových stránek.

(511) 35, 42
(540)



(111) **386073**
(220) 17.12.2020
(320) 17.12.2020
(442) 17.03.2021
(151) 23.06.2021

(730) **T-STRING Pardubice, a.s.**, Masarykovo náměstí 1484, Pardubice, Zelené Předměstí, 53002, CZ
(740) Patentová a známková kancelář, Ing. Jaromír Příkryl, Včelín 1161, Hulín, 76824
(210) O-568606
(510) (35) zprostředkovatelské obchodní služby, poskytování administrativních a kancelářských služeb, inzertní a reklamní činnost, propagační činnost, komerční využití internetu v oblastech obchodu s nemovitostmi, zprostředkování obchodních záležitostí v oblasti financování, úvěrů a leasingů, činnost podnikatelských, organizačních a ekonomických poradců, analýzy nákladů, marketingové služby, obchodní a podnikatelský průzkum, studium a průzkum trhu, ekonomické a organizační poradenství, poradenství v oblasti řízení obchodní činnosti, prodejní předváděcí akce pro třetí osoby; (36) pronájem nemovitostí, pronájem bytů, ateliérů a pokojů, pronájem nebytových prostor, správa nemovitostí, služby realitní kanceláře, finanční zprostředkovatelské služby, zprostředkování nájmu a pronájmu nemovitostí, zprostředkování nákupu, prodeje a výměny nemovitostí, oceňování a odhady nemovitostí, pojištění, služby finanční, služby peněžní, zprostředkování finančních operací, úvěrové poradenství a zprostředkování úvěrů, leasing movitých a nemovitých věcí, leasingové financování koupě, poradenství a konzultace v oblasti finanční, posudky pro pojistné účely, expertizy o výnosnosti finančních a majetkových operací, odkup a prodej pohledávek, investorská činnost; (37) údržba nemovitostí, poradenská a zprostředkovatelská činnost v oblasti stavebnictví; (39) pronájem odstavných ploch pro motorová vozidla; (41) organizace kulturních, zábavních a sportovních akcí, organizování a pořádání výstav k zábavním účelům, organizování festivalů, organizování her a soutěží, divadelní představení, poskytování informací o zábavě, vzdělávání a výuka, pořádání výstav pro kulturní účely, zábavní veletrhy, organizace přehlídek pro zábavní účely; (42) inženýrské expertizy, studie projektů, inženýrská činnost, odborné a znalecké posudky pro oblast nemovitostí, technická návrhy a konzultace, grafický design, technické poradenské služby vztahující se ke stavebnictví; (43) ubytovací služby (hotely, penziony), služby domovů pro důchodce.

(511) 35, 36, 37, 39, 41, 42, 43
(540)

NAVIGON

(111) **386074**
(220) 17.12.2020
(320) 17.12.2020
(442) 17.03.2021
(151) 23.06.2021
(730) **Pražské jaro, o.p.s.**, Hellichova 553/18, Praha 1, 11800, CZ
(740) Ing. Pavel Reichel, Lopatecká 152/14, Praha 4, Podolí, 14700
(210) O-568629
(510) (9) nosiče informací, obrazu a zvuku v rozsahu třídy 9, elektronické publikace; (16) nosiče informací v rozsahu třídy 16, tiskoviny všeho druhu, a to periodické a neperiodické publikace, programy, vstupenky, plakáty, katalogy, knihy, hudebniny, kalendáře; (38) šíření informací, obrazu a hudby, a to veřejnými datovými sítěmi a dalšími telekomunikačními prostředky a za pomoci internetu; (41) výchovná a zábavní činnost, a to v oblasti hudby, hudební festivaly, koncerty a pořady.

(511) 9, 16, 38, 41
(540)

f Prague Spring

(111) **386075**
(220) 17.12.2020
(320) 17.12.2020
(442) 17.03.2021
(151) 23.06.2021
(730) **Pražské jaro, o.p.s.**, Hellichova 553/18, Praha 1, 11800, CZ
(740) Ing. Pavel Reichel, Lopatecká 152/14, Praha 4, Podolí, 14700
(210) O-568630
(510) (9) nosiče informací, obrazu a zvuku v rozsahu třídy 9, elektronické publikace; (16) nosiče informací v rozsahu třídy 16, tiskoviny všeho druhu, a to periodické a neperiodické publikace, programy, vstupenky, plakáty, katalogy, knihy, hudebniny, kalendáře; (38) šíření informací, obrazu a hudby, a to veřejnými datovými sítěmi a dalšími telekomunikačními prostředky a za pomoci internetu; (41) výchovná a zábavní činnost, a to v oblasti hudby, hudební festivaly, koncerty a pořady.

(511) 9, 16, 38, 41

(540) **f Pražské jaro Prague Spring**

- (111) **386076**
(220) 18.12.2020
(320) 18.12.2020
(442) 17.03.2021
(151) 23.06.2021
(730) **Stopka Michal**, Tyršova 237, Velká Bíteš, 59501, CZ
(740) Advokátní kancelář Mgr. Petry Hrachy, Mgr. Petra Hrachy, Cihlářská 643/19, Brno, Veveří, 60200
(210) O-568638
(591) Barevná
(510) (14) hodiny, hodinové skříňky, dřevěné šperkovnice; (20) nábytek, interiérový nábytek, stoly (nábytek), postele, poschodové postele, skládací postele, kostry postelí, dětské postele, konstrukce postelí, rošty postelí, čela postelí, základy postelí, police, úložné police, nástěnné nábytkové police, dřevěné police (nábytek), stolní police (nábytek), kancelářské police, kovové police, kuchyňské stoly, stoly, obrazové rámy, rámy na zrcadla, stoličky, vysoké stoličky (nábytek), mobilní stoličky (nábytek), stoličky pod nohy, židle, jídelní židle, kancelářské židle, pracovní židle, vysoké židle, otočné židle, houpačí židle, skládací židle, barové židle, banketové židle, projektantské židle, zahradní stoly, vystavovací stoly, stoly (kovové), kreslířské stoly, přebalovací stoly, plánovací stoly, kartotéční stoly, piknikové stoly, kuchyňské skříně, vestavěné skříně, zrcadlové skříně, šatní skříně, koupelnové skříně, skříňky, dřevěné skříňky, komody, nástěnné komody, konferenční stolky, sedačkové lavice, lavice s poličkami, lavice [nábytek], lavice k použití na sportovních hřištích a závodistištích, psací stoly, mobilní psací stoly, botníky, dřevěné květináče, dřevěné sudy, věšáky [nábytek], stojací věšáky (nábytek), věšáky na oděvy (věšáky na šaty), věšáky na klíče (nábytek), bytové zařízení; (21) kuchyňská prkénka, prkénka na krájení, věšáky na hrnky, koše na prádlo pro domácnost.
(511) 14, 20, 21
(540)



- (111) **386077**
(220) 21.12.2020
(320) 21.12.2020
(442) 17.03.2021
(151) 23.06.2021
(730) **Mixit s.r.o.**, U dubu 1639/53, Praha 4, Braník, 14700, CZ
(210) O-568702
(510) (29) ptačí vejce a vaječné výrobky, zpracované ovoce, houby a zelenina (včetně ořechů a luštěnin), banánové lupínky, chipsy z juky, ořechové tyčinky, snack tyčinky na bázi ovoce a ořechů, sója (zpracovaná), sójové chipsy, džemy, kompoty, ovocné, ořechové a zeleninové pomazánky, pomazánka z lískových oříšků, arašídů zpracované, datle, dušené ovoce (kompoty), sušené fíky, glazované ovoce, hotové zeleninové výrobky, jablečné lupínky, jedlá semena, jedlá slunečnicová semena, jedlé ořechy, jednohubky z kandovaného ovoce, kandované ovoce, kokos sušený, kokosové lupínky, koncentrovaná zeleninová šťáva jako potravina, zelenina (konzervovaná), konzervované ovoce, konzervované ořechy, konzervované sójové boby, loupané ořechy, mleté ořechy, mražená zelenina, mražené ovoce, nakládané ovoce, ovocná dřev, ovocná kůra, ovocné lupínky, oříšky zpracované, rozinky, semena zpracovaná, směsi ovoce a ořechů, směsi sušeného ovoce, sultánky, sušené ovoce, sušené oříšky, sušené sójové boby, upravené ovoce, vařené ovoce, vařené ořechy, výrobky ze sušeného ovoce, zavařené ovoce, zelenina sušená, zelenina vařená, zeleninová pěna, zpracované kořeny, hlízy, zpracované luštěniny, aromatizované ovoce,

chuťovky na bázi kokosu, chuťovky na bázi mléka, chuťovky na bázi sušeného ovoce, chuťovky na bázi zeleniny, kořeněné ořechy, ochucené ořechy, ochucené ovoce, ochucená zelenina, výrobky ze sušeného ovoce, zeleninové čipsy, zeleninové šťávy na vaření, zpracované luštěniny, zpracované ořechy, zpracovaný spirulin, oleje a tuky; (30) cukr, přírodní sladidla, sladké polevy a náplně, výrobky z včelích produktů, káva, čaj, kakao a jejich náhražky, cukrovinky, čokoláda a zákusky, sirupy a melasa, sladké polevy a náplně, hotová káva a kávové nápoje, kakaové nápoje k přímé spotřebě, kakao (pražené, v prášku, granulované nebo v nápojích), káva (pražená, v prášku, granulovaná nebo v nápojích), lyofilizovaná káva, cereální tyčinky a energetické tyčinky, pečené sušenky a koláčky, sladkosti (bonbóny), sladké tyčinky a žvýkačky, cereální koláče pro lidskou spotřebu, cereální přípravky obalené v cukru a medu, cereální přípravky obsahující otruby, cereální přípravky obsahující ovesné otruby, cereální tyčinky s vysokým obsahem proteinů, cereální výrobky ve formě tyčinek, müsli tyčinky, potravinové tyčinky na bázi obilnin, rýžové chlebičky jako pochutina, tyčinky na bázi semínek, tyčinky obsahující směs cereálií, ořechů a sušeného ovoce (cukrovinky), brownie (čokoládové pečivo), cereální sušenky pro lidskou spotřebu, jedlý papír, oplatky, sušenky s ovocem, čokoládové sladkosti, čokoláda, čokoládové cukrovinky bez léčivých přísad, čokoládové pomazánky a krémy, ořechy s polevou (cukrovinky), oříšky v čokoládě, oříškové cukrovinky, potraviny obsahující kakao (jako hlavní složku), potraviny obsahující čokoládu (jako hlavní složku), rýžové pudinky, celozrnné lupínky, cereální lupínky, vločky (obilné), občerstvení (na bázi cereálií), pochutiny na bázi rýže, pochutiny s obsahem cereálií, pochutiny vyrobené z müsli, pochutiny vyrobené z pšenice, rýžové lupínky, cereálie, mouka, rýže, extrudované potravinářské výrobky, přírodní rýžové vločky, snídaně cereálie, ovesné a kukuřičné kaše, cereálie k přípravě teplé snídaně, cereálie připravené ke konzumaci, potravinářské směsi z obilninových vloček a sušeného ovoce, müsli obsahující hlavně obilniny, ovesná kaše, müsli dezerty, kukuřičné vločky, potravinářské směsi z obilninových vloček a sušeného ovoce, extrudované pochutiny obsahující kukuřici, extrudované potravinářské výrobky z pšenice, ječmen upravený pro lidskou spotřebu, obilniny zpracované pro lidskou spotřebu, ovesná kaše pro lidskou spotřebu, ovesné a pšeničné vločky, potraviny na bázi obilnin pro lidskou spotřebu, potraviny vyráběné z pražených cereálií, přípravky z otrub pro lidskou spotřebu, ságo, zpracované obilniny, zpracované cereálie do potravin pro lidskou spotřebu, led, zmrzlina, mražené jogurty a sorbety; (32) nealkoholické nápoje, pivo a pivovarnické výrobky, přípravky k výrobě nápojů, ochucené syčené nápoje, vody, energetické nápoje, ovocné nebo zeleninové koktejly, nápoje na bázi ořechů a sóji, báze pro nealkoholické koktejly, proteinové nápoje, izotonické nápoje, nápoje na bázi ovoce, ořechů a obilnin, nápoje obsahující vitamíny, nápoje pro sportovce, ovocné šťávy (nápoje), smoothie (mixované nápoje z čerstvého ovoce nebo zeleniny).

- (511) 29, 30, 32
(540)

MIXIT Dolce Banana

- (111) **386078**
(220) 22.12.2020
(320) 22.12.2020
(442) 17.03.2021
(151) 23.06.2021
(730) **Občianske združenie Kehila Bratislava**, Kozia 18, Bratislava, SK
(740) GHS Legal, s.r.o., Mgr. Sebastian Mach, Kodaňská 558/25, Praha 10, Vršovice, 10100
(210) O-568738
(510) (38) přenos videa na objednávku, přenos podcastů, streaming dat, rádiová komunikace, poskytování online fór, poskytování diskusních místností na internetu, poskytování přístupu do databází, televizní vysílání; (41) psaní filmových scénářů, poskytování filmů bez možnosti stažení prostřednictvím přenosu videa na objednávku, poskytování televizních programů bez možnosti stažení prostřednictvím přenosu videa na objednávku, organizování zábavních akcí zaměřených na hraní v kostýmech [cosplay], kulturní, vzdělávací nebo zábavní služby poskytované uměleckými galeriemi, filmová distribuce, služby editování videa pro akce, služby osvětlovače pro akce, režisování filmů, s výjimkou reklamních, poskytování uživatelských recenzí pro zábavní nebo kulturní účely, poskytování uživatelských hodnocení pro zábavní nebo kulturní účely, poskytování hudby online bez možnosti stažení, poskytování videí online bez možnosti stažení, školní vzdělávání, hudební produkce, organizace a pořádání koncertů, služby reportérů (zpravodajství), dabing, pronájem osvětlovacích zařízení pro divadelní scény či televizní studia, filmové projekce, filmová studia, půjčování filmů, výroba filmů, s výjimkou reklamních, divadelní

představení, produkce estrád, televizní zábava; (45) služby navazování sociálních kontaktů na internetu.

(511) 38, 41, 45

(540)

TACHLESTV

(111) **386079**

(220) 22.12.2020

(320) 22.12.2020

(442) 17.03.2021

(151) 23.06.2021

(730) **Občianske združenie Kehila Bratislava**, Kozia 18, Bratislava, SK

(740) GHS Legal, s.r.o., Mgr. Sebastian Mach, Kodaňská 558/25, Praha 10, Vršovice, 10100

(210) O-568739

(591) Barevná

(510) (38) přenos videa na objednávku, přenos podcastů, streaming dat, rádiová komunikace, poskytování online fór, poskytování diskusních místností na internetu, poskytování přístupu do databází, televizní vysílání; (41) psaní filmových scénářů, poskytování filmů bez možnosti stažení prostřednictvím přenosu videa na objednávku, poskytování televizních programů bez možnosti stažení prostřednictvím přenosu videa na objednávku, organizování zábavních akcí zaměřených na hraní v kostýmech [cosplay], kulturní, vzdělávací nebo zábavní služby poskytované uměleckými galeriemi, filmová distribuce, služby editování videa pro akce, služby osvětlovače pro akce, režisování filmů, s výjimkou reklamních, poskytování uživatelských recenzí pro zábavní nebo kulturní účely, poskytování uživatelských hodnocení pro zábavní nebo kulturní účely, poskytování hudby online bez možnosti stažení, poskytování videí online bez možnosti stažení, školní vzdělávání, hudební produkce, organizace a pořádání koncertů, služby reportérů (zpravodajství), dabing, pronájem osvětlovacích zařízení pro divadelní scény či televizní studia, filmové projekce, filmová studia, půjčování filmů, výroba filmů, s výjimkou reklamních, divadelní představení, produkce estrád, televizní zábava; (45) služby navazování sociálních kontaktů na internetu.

(511) 38, 41, 45

(540)



(111) **386080**

(220) 22.12.2020

(320) 22.12.2020

(442) 17.03.2021

(151) 23.06.2021

(730) **Karmazin Michal Ing.**, Socháňova 1130/9, Praha 6, Řepy, 16300, CZ

Karmazinová Klára Mgr., Socháňova 1130/9, Praha 6, Řepy, 16300, CZ

(740) Ing. Michal Karmazin, Socháňova 1130/9, Praha 6, Řepy, 16300

(210) O-568743

(510) (35) pomoc při provozu a řízení obchodní činnosti, pomoc při provozování internetového podnikání, obchodní průzkum, konzultace v oblasti marketingu, výkonnostní internetový marketing, marketingové studie, propagační činnost, tvorba reklamních kampaní, posuzování efektivnosti reklamní činnosti, hodnocení úspěšnosti reklamních kampaní, strategie reklamních kampaní, psaní a zveřejňování reklamních textů, psaní textů pro webové stránky, realizace reklamy on-line v počítačové síti, služby v oblasti grafického ztvárnění pro reklamní účely, vyhledávání dat v počítačových souborech pro třetí osoby; (41) pořádání a řízení školení, organizování a vedení konferencí, organizování a vedení seminářů, pořádání a řízení pracovních setkání (workshopy), pořádání společenských aktivit, přednášení na školách, elektronické publikování, vydávání knih, vydávání

elektronických knih a časopisů on-line, informace o možnostech zábavy, služby nahrávacích studií, noční kluby, organizace a pořádání koncertů, organizování představení (manažerské služby), plánování a organizování večírků, předprodej vstupenek, zábava, pobavení, organizování živých vystoupení; (42) konzultace v oblasti počítačového softwaru, internetové poradenství, správa obsahu webových stránek, tvorba webových stránek, tvorba grafického designu webových stránek, poradenství pro majitele a autory webových stránek v rámci této třídy, analýzy pro tvůrce a majitele webových stránek.

(511) 35, 41, 42

(540)



(111) **386081**

(220) 22.12.2020

(320) 22.12.2020

(442) 17.03.2021

(151) 23.06.2021

(730) **Media CZ s.r.o.**, Ruprechtická 463/95, Liberec, Liberec I-Staré Město, 46001, CZ

(740) zaeRkováno s.r.o., Vršovická 478/51, Praha 10, Vršovice, 10100

(210) O-568745

(510) (35) velkoobchodní a maloobchodní prodej se stříkáací a lakovací technikou, ochrannými a čistícími pomůckami a desinfekčními zařízeními, maloobchodní prodej zařízení v oblasti informačních technologií, elektronický obchod (e-shop) a zprostředkování obchodu prostřednictvím komunikačních sítí (internetu) se zaměřením na stříkáací a lakovací techniku, ochranné a čistící pomůcky a desinfekční zařízení; (37) servis výrobních strojů a přístrojů, půjčování nářadí a nástrojů, půjčování stříkáací a lakovací techniky; (42) inženýrské služby, strojírenské návrhy a poradenství, služby testování, služby ověřování a služby kontroly kvality, strojní inženýrství, testování strojního vybavení, vývoj průmyslového strojního zařízení.

(511) 35, 37, 42

(540)

MEDIA CZ

(111) **386082**

(220) 22.12.2020

(320) 22.12.2020

(442) 17.03.2021

(151) 23.06.2021

(730) **Media CZ s.r.o.**, Ruprechtická 463/95, Liberec, Liberec I-Staré Město, 46001, CZ

(740) zaeRkováno s.r.o., Vršovická 478/51, Praha 10, Vršovice, 10100

(210) O-568746

(510) (35) velkoobchodní a maloobchodní prodej se stříkáací a lakovací technikou, ochrannými a čistícími pomůckami a desinfekčními zařízeními, maloobchodní prodej zařízení v oblasti informačních technologií, elektronický obchod (e-shop) a zprostředkování obchodu prostřednictvím komunikačních sítí (internetu) se zaměřením na stříkáací a lakovací techniku, ochranné a čistící pomůcky a desinfekční zařízení; (37) servis výrobních strojů a přístrojů, půjčování nářadí a nástrojů, půjčování stříkáací a lakovací techniky; (42) inženýrské služby, strojírenské návrhy a poradenství, služby testování, služby ověřování a služby kontroly kvality, strojní inženýrství, testování strojního vybavení, vývoj průmyslového strojního zařízení.

(511) 35, 37, 42

(540)

MEDIA GROUP

- (111) **386083**
(220) 23.12.2020
(320) 23.12.2020
(442) 17.03.2021
(151) 23.06.2021
(730) **CreativeDock Finance s.r.o.**, Zubatého 295/5, Praha 5, Smíchov, 15000, CZ
(210) O-568758
(591) Barevná
(510) (36) půjčky a úvěry, leasing - nákup na splátky, hodnocení úvěru, finanční hodnocení firemního úvěru, poskytování hodnocení o návratnosti úvěrů, kapitálové investice, zprostředkování pojištění, zprostředkování hypoték, finanční zprostředkování, finanční a peněžní služby, služby v oblasti peněžních převodů, služby týkající se peněžních půjček, financování, financování pohledávek, financování investic, financování projektů, financování úvěrů, korporátní financování, finanční informační a poradenské služby, finanční informace pro investory, finanční informace a oceňování, finanční informace poskytované elektronickou cestou, poskytování finanční informace v digitální podobě, finanční informace, údaje, poradenské a konzultační služby, služby finančního plánování.
(511) 36
(540)



- (111) **386084**
(220) 24.12.2020
(320) 24.12.2020
(442) 17.03.2021
(151) 23.06.2021
(730) **MONETA Money Bank, a.s.**, Vyskočilova 1442/1b, Praha 4, Michle, 14000, CZ
(740) RETROPATENT s.r.o., Dobiášova 1246/29, Liberec, Liberec VI-Rochlice, 46006
(210) O-568760
(591) Barevná
(510) (9) karty s pamětí nebo s mikroprocesorem, software pro elektronické peněženky, mezinárodní platební karty, magnetické, čipové karty a multifunkční čipové karty pro oblast peněžních, finančních a pojišťovacích služeb i pro obchodní síť, počítačové programy včetně operačních a expertních systémů, nahané i nenahané nosiče informací a edice uživatelských i odborných informací šířených na veškerých paměťových médiích spadající do této třídy; (35) marketing, zahraničně propagační, reklamní a inzertní služby prostřednictvím jakéhokoliv média - prostřednictvím telefonní, datové nebo informační sítě, komerční výstavy a veletrhy (organizování), merchandising, telefonní informační servis a provozování nepřetržité infolinky pro poskytovatele obchodních informací, administrativní služby, automatizované zpracování dat a informací v bankovníctví; (36) bankovníctví a internetové bankovníctví, platební operace a služby na korunovém a devizovém trhu včetně zajištění proti kurzovým ztrátám, poskytování bankovních záruk, obchodování v oblasti finančních termínových obchodů, zajišťování akreditivů, inkas a emise cenných papírů, obchodování na kapitálových trzích, speciální finanční produkty, clearing (finanční), služby factoringové, forfaitingové a franchisingové, veškeré finanční a směnárenské služby, analytické finanční zprávy a expertizy, telefonické a elektronické bankovníctví, přijímání vkladů a jejich správa, vydávání šeků, s obligací, smének a ostatních cenných papírů, operace s šeky, obligacemi, směnkami a cennými papíry, tuzemský a zahraniční platební styk, exportní financování, finanční leasing a leasing nemovitostí včetně ostatních leasingových služeb, funkce depozitáře majetku firem a investičních fondů, služby v oblasti pojištění, kapitálové obchody a správa kapitálových vkladů, uzavírání finančních smluv o kooperaci a řízení, finanční makléřství, služby člena burzy cenných papírů, investiční bankovníctví, investiční obchody a financování podnikové sféry, akviziční financování, finanční služby související s hypotéčními úvěry, finanční odhady a oceňování (pojišťovnictví, bankovníctví, nemovitosti), zprostředkovatelské služby v oblasti odhadů cen nemovitostí, bytového a nebytového fondu, při poskytování státní finanční podpory a při pojištění finančních prostředků, zřizování a provozování sítě bankomatů, úschova v bezpečnostních schránkách, služby

v oblasti nájmu bezpečnostních schránek, finanční sponzorování, joint-venture, provádění všech bankovních obchodů a poskytování všech bankovních služeb v tuzemsku i ve vztahu k zahraničí i účast na společnostech a jiných družích právnických osob v tuzemsku i v zahraničí jako akcionář nebo jiný podílník v oboru peněžnictví, poradenské služby v oblasti financí, pojištění, investic a bankovníctví; (38) poskytování, šíření a výměna informací prostřednictvím globálních telekomunikačních sítí a internetu, šíření a výměna informací prostřednictvím počítačové sítě, poskytování telekomunikačních služeb prostřednictvím elektronických médií; (42) programování a tvorba počítačových programů na zakázku, služby v oblasti kódování a dekódování dat zabezpečovacích systémů, tvorba www prezentací, elektronické sledování pohybů na platebních prostředcích.

- (511) 9, 35, 36, 38, 42
(540)



- (111) **386085**
(220) 24.12.2020
(320) 24.12.2020
(442) 17.03.2021
(151) 23.06.2021
(730) **MONETA Money Bank, a.s.**, Vyskočilova 1442/1b, Praha 4, Michle, 14000, CZ
(740) RETROPATENT s.r.o., Dobiášova 1246/29, Liberec, Liberec VI-Rochlice, 46006
(210) O-568762
(591) Barevná
(510) (9) karty s pamětí nebo s mikroprocesorem, software pro elektronické peněženky, mezinárodní platební karty, magnetické, čipové karty a multifunkční čipové karty pro oblast peněžních, finančních a pojišťovacích služeb i pro obchodní síť, počítačové programy včetně operačních a expertních systémů, nahané i nenahané nosiče informací a edice uživatelských i odborných informací šířených na veškerých paměťových médiích spadající do této třídy; (35) marketing, zahraničně propagační, reklamní a inzertní služby prostřednictvím jakéhokoliv média - prostřednictvím telefonní, datové nebo informační sítě, komerční výstavy a veletrhy (organizování), merchandising, telefonní informační servis a provozování nepřetržité infolinky pro poskytovatele obchodních informací, administrativní služby, automatizované zpracování dat a informací v bankovníctví; (36) bankovníctví a internetové bankovníctví, platební operace a služby na korunovém a devizovém trhu včetně zajištění proti kurzovým ztrátám, poskytování bankovních záruk, obchodování v oblasti finančních termínových obchodů, zajišťování akreditivů, inkas a emise cenných papírů, obchodování na kapitálových trzích, speciální finanční produkty, clearing (finanční), služby factoringové, forfaitingové a franchisingové, veškeré finanční a směnárenské služby, analytické finanční zprávy a expertizy, telefonické a elektronické bankovníctví, přijímání vkladů a jejich správa, vydávání šeků, s obligací, smének a ostatních cenných papírů, operace s šeky, obligacemi, směnkami a cennými papíry, tuzemský a zahraniční platební styk, exportní financování, finanční leasing a leasing nemovitostí včetně ostatních leasingových služeb, funkce depozitáře majetku firem a investičních fondů, služby v oblasti pojištění, kapitálové obchody a správa kapitálových vkladů, uzavírání finančních smluv o kooperaci a řízení, finanční makléřství, služby člena burzy cenných papírů, investiční bankovníctví, investiční obchody a financování podnikové sféry, akviziční financování, finanční služby související s hypotéčními úvěry, finanční odhady a oceňování (pojišťovnictví, bankovníctví, nemovitosti), zprostředkovatelské služby v oblasti odhadů cen nemovitostí, bytového a nebytového fondu, při poskytování státní finanční podpory a při pojištění finančních prostředků, zřizování a provozování sítě bankomatů, úschova v bezpečnostních schránkách, služby

poskytování telekomunikačních služeb prostřednictvím elektronických médií; (42) programování a tvorba počítačových programů na zakázku, služby v oblasti kódování a dekodování dat zabezpečovacích systémů, tvorba www prezentací, elektronické sledování pohybů na platebních prostředcích.

(511) 9, 35, 36, 38, 42
(540)



(111) **386087**
(220) 28.12.2020
(320) 28.12.2020
(442) 17.03.2021
(151) 23.06.2021
(730) **Český institut pro akreditaci, o.p.s.**, Olšanská 54/3, Praha 3, Žižkov, 13000, CZ
(210) O-568780
(510) (42) akreditace zkušebních, kalibračních a zdravotnických laboratoří, certifikačních orgánů pro certifikaci výrobků, systémů jakosti a pracovníků, inspekčních orgánů, ověřovacích a validačních orgánů, poskytovatelů zkoušení způsobilosti, výrobců referenčních materiálů, dalších subjektů v souladu s nově přijatými národními nebo mezinárodními předpisy upravujícími akreditaci.
(511) 42
(540)



(111) **386088**
(220) 29.12.2020
(320) 29.12.2020
(442) 17.03.2021
(151) 23.06.2021
(730) **Kabát Karel**, Ke Karlovu 461/8, Praha 2, Nové Město, 12000, CZ
(740) Mgr. David Müller, Filipova 2016/6, Praha 4, Chodov, 14800
(210) O-568790
(510) (3) čisticí prostředky na automobily; (9) vzdělávací počítačové aplikace, mobilní aplikace, vzdělávací média s možností stažení, reflexní oděvy k prevenci nehod, reflexní oděvní doplňky k prevenci nehod, USB flash disky, držáky na mobilní telefony, audiovizuální nosiče informací; (16) vzdělávací publikace, samolepky (papírové zboží), reklamní letáky, tužky, propisky, kuličková pera, učební a instruktážní pomůcky (s výjimkou přístrojů); (18) deštníky, tašky cestovní, kufr, kožené klíčenky (pouzdra); (21) šálky, hrnky, houby na mytí; (25) trička, čepice (pokrývky hlavy), pláštěnky, mikiny, bundy; (28) hračky; (35) poskytování a pronájem reklamního prostoru, poskytování a pronájem reklamního prostoru na internetu; (41) vedení instruktážních, vzdělávacích a školicích kurzů pro mladé dospělé a dospělé, vzdělávací semináře, tvorba naučných videí, vydávání vzdělávacích tiskovin, pronájem nahrávaných vzdělávacích materiálů, tvorba vzdělávacích audio a video nahrávek, výcvik řidičů, poskytování výuky řízení motorových vozidel, online publikování (kromě publikování pro reklamní účely).
(511) 3, 9, 16, 18, 21, 25, 28, 35, 41

(540)



Gentleman za volantem

(111) **386089**
(220) 30.12.2020
(320) 30.12.2020
(442) 24.02.2021
(151) 23.06.2021
(730) **Premiot Wealth Management, a.s.**, Jindřišská 901/5, Praha 1, Nové Město, 11000, CZ
(740) Patentová a známková kancelář, Ing. Jaromír Píkrýl, Včelín 1161, Hulín, 76824
(210) O-568796
(510) (5) farmaceutika, léčebné a veterinární přípravky, sanitární přípravky pro zdravotnické účely, dietetické potraviny a přípravky upravené pro léčebné či veterinární účely, potraviny pro kojení a batolata, potravinové doplňky pro lidskou spotřebu a zvířata, náplasti, obvazové materiály a krytí, materiály pro plombování zubů, dentální vosky, dezinfekční přípravky; (35) maloobchodní a velkoobchodní prodej, zprostředkovatelská činnost v oblasti obchodu a internetový obchod, vše s výrobky uvedenými výše ve třídě 5, marketing, reklamní, inzertní a propagační činnost.
(511) 5, 35
(540)

 CANNABIUS

(111) **386090**
(220) 31.12.2020
(320) 31.12.2020
(442) 17.03.2021
(151) 23.06.2021
(730) **MePro Trading, s.r.o.**, Ke schodům 1340/18, Praha 4, Modřany, 14300, CZ
(740) Jozef Haládko, advokát, U Družstva Práce 747/29, Praha 4, Podolí, 14000
(210) O-568809
(591) Barevná
(510) (5) hygienické přípravky a výrobky; (10) lékařské a veterinární přístroje a nástroje; (39) doprava a přeprava.
(511) 5, 10, 39
(540)

 inkoDomu

(111) **386091**
(220) 01.01.2021
(320) 01.01.2021
(442) 17.03.2021
(151) 23.06.2021
(730) **Vlček Pavel Mgr.**, náměstí Tomáše Bati 663, Sezimovo Ústí, 39102, CZ
(210) O-568810
(591) Barevná
(510) (36) hypoteční služby, hypoteční bankovní služby a jejich zprostředkování.
(511) 36

(540)



(111) **386092**

(220) 02.01.2021

(320) 02.01.2021

(442) 17.03.2021

(151) 23.06.2021

(730) **WAtech a.s.**, Brdlickova 286/1c, Praha 5, Motol, 15000, CZ

(740) Ing. Vladimír Soudný, Nikoly Tesly 1422/7, Praha 6, Dejvice, 16000

(210) O-568826

(510) (6) kovové tlakové nádoby, kovové stříkací kabiny; (7) hřídelové spojky, míchací zařízení, ventily (součásti strojů), míchací stroje, stroje na nanášení jemné vrstvy barvy, pásové dopravníky, kryty, skříně (části strojů), podstavce pro stroje, spojovací tyče do strojů a motorů, oplachovací stroje, kartáče (součásti strojů), ochranné kryty (části strojů), závěsná zařízení (části strojů), kladky, strojní nůžky, zpětné klapky (součásti strojů), čerpadla (stroje), kompresory (stroje), kladky (součásti strojů), zařízení se vzduchovým polštářem pro manipulaci s nákladem, prosévací zařízení, zvedáky (stroje), třídící stroje pro průmyslové účely, náspyné zásobníky s mechanickým vyprazdňováním, odmašťovací stroje, redukční ventily (části strojů), ejektory, elevační zařízení, spojky, jiné než pro pozemní vozidla, podavače (části strojů), čerpadla (součásti strojů nebo motorů), etiketovací stroje, síta (stroje nebo části strojů), filtrovací stroje, dokončovací stroje, dmychadla pro stlačování, odsávání a přepravu plynů, rozmělnovače, rozprašovací stroje, rozstříkovací stroje, mycí zařízení, zdvihací zařízení, hnací motory, jiné než pro pozemní vozidla, manipulační zařízení na nakládání a vykládání, sloupové otočné jeřáby, propulzní mechanismy, jiné než pro pozemní vozidla, regulátory (části strojů), membrány pro čerpadla, regulátory rychlosti pro stroje a motory, sací stroje pro průmyslové účely, ruční nástroje poháněné jinou než lidskou silou, nástroje (součásti strojů), natěračské stroje, pneumatické dopravníky, sací čerpadla, regulátory tlaku (součásti strojů), tlakové ventily (součásti strojů), kohouty (části strojů), strojová soukolí, kola strojů, zatavovací stroje pro průmyslové účely, plnicí stroje, stoly pro stroje, převodovky pro stroje, dopravníky (stroje), spojovací zařízení, ne pro pozemní vozidla, stroje na stlačený vzduch, čerpadla na stlačený vzduch, plunžrové písty, plunžry (součásti strojů), stroje na odsávání vzduchu, automatické manipulační stroje (manipulátory), průmyslové roboty, vložky do filtračních zařízení, ovládací kabely pro stroje a motory, ovládací mechanismy pro stroje a motory, výpustné kohouty, ozubené převody, jiné než pro pozemní vozidla, tepelné výměníky (části strojů), jeřáby (zdvihová a zvedací zařízení), vzduchové pistole na vytlačování tmelů, filtry jako součásti strojů nebo motorů, hydraulická ovládací zařízení pro stroje a motory, pneumatická ovládací zařízení pro stroje a motory, elektrické lepicí pistole, zařízení pro odsávání prachu pro čisticí účely, elektromechanické stroje pro chemický průmysl, vysokotlaká čisticí zařízení, vibrátory (stroje) pro průmyslové účely, stříkací pistole na nanášení barvy, stroje na elektrolytické pokovování, stroje na zpracování plastů, pneumatické zdviháky; (11) sušící pece, topná tělesa, přístroje na sušení, zařízení pro ohřívání lepidla, pece s výjimkou laboratorních, topné panely, sušící přístroje a zařízení, vytvrzovací lampy; (19) stříkací kabiny nekovové; (37) instalace topných zařízení, antikorozní úprava, instalace pecí, instalace, údržba a opravy stojů, opravy pump a čerpadel, lakování, chemické čištění; (42) chemická analýzy, služby v oblasti chemie, chemický výzkum, projektování ve výstavbě, technologický výzkum, průmyslový design, testování materiálů, provádění studií technických projektů, inženýrské služby, počítačové programování, výzkum v oblasti fyziky, fyzikální výzkum, výzkum ve strojírenství, kalibrace (měření), tvorba počítačového softwaru, aktualizace počítačového softwaru, poradenství v oblasti navrhování počítačového hardwaru, výzkum a vývoj nových výrobků pro jiné osoby, styling (průmyslový design), obnova počítačových dat, údržba počítačového softwaru, analýza počítačových systémů, tvorba počítačových systémů, instalace počítačového softwaru, poradenství v oblasti počítačového softwaru, vzdálené monitorování počítačových systémů, služby vědecké laboratoře, software jako služba (SaaS), poradenství v oblasti informačních technologií (IT), vědecký výzkum, externí zálohování dat, ukládání elektronických dat, cloud

computing, technologické poradenství, poradenství v oblasti počítačových technologií, poradenství v oblasti zabezpečení dat, vývoj softwaru v rámci softwarového publikování, platforma jako služba (PaaS), vývoj počítačových platform.

(511) 6, 7, 11, 19, 37, 42

(540)

MOWAT

(111) **386093**

(220) 02.01.2021

(320) 02.01.2021

(442) 17.03.2021

(151) 23.06.2021

(730) **WAtech a.s.**, Brdlickova 286/1c, Praha 5, Motol, 15000, CZ

(740) Ing. Vladimír Soudný, Nikoly Tesly 1422/7, Praha 6, Dejvice, 16000

(210) O-568827

(510) (6) kovové tlakové nádoby, kovové stříkací kabiny; (7) hřídelové spojky, míchací zařízení, ventily (součásti strojů), míchací stroje, stroje na nanášení jemné vrstvy barvy, pásové dopravníky, kryty, skříně (části strojů), podstavce pro stroje, spojovací tyče do strojů a motorů, oplachovací stroje, kartáče (součásti strojů), ochranné kryty (části strojů), závěsná zařízení (části strojů), kladky, strojní nůžky, zpětné klapky (součásti strojů), čerpadla (stroje), kompresory (stroje), kladky (součásti strojů), zařízení se vzduchovým polštářem pro manipulaci s nákladem, prosévací zařízení, zvedáky (stroje), třídící stroje pro průmyslové účely, náspyné zásobníky s mechanickým vyprazdňováním, odmašťovací stroje, redukční ventily (části strojů), ejektory, elevační zařízení, spojky, jiné než pro pozemní vozidla, podavače (části strojů), čerpadla (součásti strojů nebo motorů), etiketovací stroje, síta (stroje nebo části strojů), filtrovací stroje, dokončovací stroje, dmychadla pro stlačování, odsávání a přepravu plynů, rozmělnovače, rozprašovací stroje, rozstříkovací stroje, mycí zařízení, zdvihací zařízení, hnací motory, jiné než pro pozemní vozidla, manipulační zařízení na nakládání a vykládání, sloupové otočné jeřáby, propulzní mechanismy, jiné než pro pozemní vozidla, regulátory (části strojů), membrány pro čerpadla, regulátory rychlosti pro stroje a motory, sací stroje pro průmyslové účely, ruční nástroje poháněné jinou než lidskou silou, nástroje (součásti strojů), natěračské stroje, pneumatické dopravníky, sací čerpadla, regulátory tlaku (součásti strojů), tlakové ventily (součásti strojů), kohouty (části strojů), strojová soukolí, kola strojů, zatavovací stroje pro průmyslové účely, plnicí stroje, stoly pro stroje, převodovky pro stroje, dopravníky (stroje), spojovací zařízení, ne pro pozemní vozidla, stroje na stlačený vzduch, čerpadla na stlačený vzduch, plunžrové písty, plunžry (součásti strojů), stroje na odsávání vzduchu, automatické manipulační stroje (manipulátory), průmyslové roboty, vložky do filtračních zařízení, ovládací kabely pro stroje a motory, ovládací mechanismy pro stroje a motory, výpustné kohouty, ozubené převody, jiné než pro pozemní vozidla, tepelné výměníky (části strojů), jeřáby (zdvihová a zvedací zařízení), vzduchové pistole na vytlačování tmelů, filtry jako součásti strojů nebo motorů, hydraulická ovládací zařízení pro stroje a motory, pneumatická ovládací zařízení pro stroje a motory, elektrické lepicí pistole, zařízení pro odsávání prachu pro čisticí účely, elektromechanické stroje pro chemický průmysl, vysokotlaká čisticí zařízení, vibrátory (stroje) pro průmyslové účely, stříkací pistole na nanášení barvy, stroje na elektrolytické pokovování, stroje na zpracování plastů, pneumatické zdviháky; (11) sušící pece, topná tělesa, přístroje na sušení, zařízení pro ohřívání lepidla, pece s výjimkou laboratorních, topné panely, sušící přístroje a zařízení, vytvrzovací lampy; (19) stříkací kabiny nekovové; (37) instalace topných zařízení, antikorozní úprava, instalace pecí, instalace, údržba a opravy stojů, opravy pump a čerpadel, lakování, chemické čištění; (42) chemická analýzy, služby v oblasti chemie, chemický výzkum, projektování ve výstavbě, technologický výzkum, průmyslový design, testování materiálů, provádění studií technických projektů, inženýrské služby, počítačové programování, výzkum v oblasti fyziky, fyzikální výzkum, výzkum ve strojírenství, kalibrace (měření), tvorba počítačového softwaru, aktualizace počítačového softwaru, poradenství v oblasti navrhování počítačového hardwaru, výzkum a vývoj nových výrobků pro jiné osoby, styling (průmyslový design), obnova počítačových dat, údržba počítačového softwaru, analýza počítačových systémů, tvorba počítačových systémů, instalace počítačového softwaru, poradenství v oblasti počítačového softwaru, vzdálené monitorování počítačových systémů, služby vědecké laboratoře, software jako služba (SaaS), poradenství v oblasti informačních technologií (IT), vědecký výzkum, externí zálohování dat, ukládání elektronických dat, cloud computing, technologické poradenství, poradenství v oblasti počítačových technologií, poradenství v oblasti zabezpečení dat, vývoj softwaru v rámci

softwarového publikování, platforma jako služba (PaaS), vývoj počítačových platform.

(511) 6, 7, 11, 19, 37, 42

(540)

PEWAT

(111) **386094**

(220) 04.01.2021

(320) 04.01.2021

(442) 17.03.2021

(151) 23.06.2021

(730) **Neubauer Dana**, Drnovská 20/45, Praha 6, 16100, CZ

(210) O-568828

(510) (38) poskytování informací v oblasti péče o zvířata (na internetu), videokonferenční služby v oblasti péče o zvířata, diskuzní fóra (poskytování internetových), vše spadající do této třídy; (44) péče o vzhled zvířat, stříhání, trimování, koupání, péče o srst, vířivé koupele, poradenství v péči o vzhled zvířete; (45) hlídání psů.

(511) 38, 44, 45

(540)



(111) **386095**

(220) 02.01.2021

(320) 02.01.2021

(442) 17.03.2021

(151) 23.06.2021

(730) **Watech a.s.**, Brdlickova 286/1c, Praha 5, Motol, 15000, CZ

(740) Ing. Vladimír Soudný, Nikoly Tesly 1422/7, Praha 6, Dejvice, 16000

(210) O-568829

(510) (6) kovové tlakové nádoby, kovové stříkací kabiny; (7) hřídelové spojky, míchací zařízení, ventily (součásti strojů), míchací stroje, stroje na nanášení jemné vrstvy barvy, pásové dopravníky, kryty, skříně (části strojů), podstavce pro stroje, spojovací tyče do strojů a motorů, oplachovací stroje, kartáče (součásti strojů), ochranné kryty (části strojů), závěsná zařízení (části strojů), kladky, strojní nůžky, zpětné klapky (součásti strojů), čerpadla (stroje), kompresory (stroje), kladky (součásti strojů), zařízení se vzduchovým polštářem pro manipulaci s nákladem, prosévací zařízení, zvedáky (stroje), třídící stroje pro průmyslové účely, náspyné zásobníky s mechanickým vyprazdňováním, odmašťovací stroje, redukční ventily (části strojů), ejektory, elevační zařízení, spojky, jiné než pro pozemní vozidla, podavače (části strojů), čerpadla (součásti strojů nebo motorů), etiketovací stroje, síta (stroje nebo části strojů), filtrovací stroje, dokončovací stroje, dmyhadla pro stlačování, odsávání a přepravu plynů, rozmělnovače, rozprašovací stroje, rozstříkovací stroje, mycí zařízení, zdvihací zařízení, hnací motory, jiné než pro pozemní vozidla, manipulační zařízení na nakládání a vykládání, sloupové otočné jeřáby, propulzní mechanismy, jiné než pro pozemní vozidla, regulátory (části strojů), membrány pro čerpadla, regulátory rychlosti pro stroje a motory, sací stroje pro průmyslové účely, ruční nástroje poháněné jinou než lidskou silou, nástroje (součásti strojů), natěračské stroje, pneumatické dopravníky, sací čerpadla, regulátory tlaku (součásti strojů), tlakové ventily (součásti strojů), kohouty (části strojů), strojová soukolí, kola strojů, zatavovací stroje pro průmyslové účely, plnicí stroje, stoly pro stroje, převodovky pro stroje, dopravníky (stroje), spojovací zařízení, ne pro pozemní vozidla, stroje na stlačený vzduch, čerpadla na stlačený vzduch, plunžrové písty, plunžry (součásti strojů), stroje na odsávání vzduchu, automatické manipulační stroje (manipulátory), průmyslové roboty, vložky do filtračních zařízení, ovládací kabely pro stroje a motory, ovládací mechanismy pro stroje a motory, výpustné kohouty, ozubené převody, jiné než pro pozemní vozidla, tepelné výměníky

(části strojů), jeřáby (zdvihová a zvedací zařízení), vzduchové pistole na vytlačování tmelů, filtry jako součásti strojů nebo motorů, hydraulická ovládací zařízení pro stroje a motory, pneumatická ovládací zařízení pro stroje a motory, elektrické lepicí pistole, zařízení pro odsávání prachu pro čisticí účely, elektromechanické stroje pro chemický průmysl, vysokotlaká čisticí zařízení, vibrátory (stroje) pro průmyslové účely, stříkací pistole na nanášení barvy, stroje na elektrolytické pokovování, stroje na zpracování plastů, pneumatické zdviháky; (37) instalace topných zařízení, antikorozní úprava, instalace pecí, instalace, údržba a opravy stojů, opravy pump a čerpadel, lakování, chemické čištění; (42) chemická analýzy, služby v oblasti chemie, chemický výzkum, projektování ve výstavbě, technologický výzkum, průmyslový design, testování materiálů, provádění studií technických projektů, inženýrské služby, počítačové programování, výzkum v oblasti fyziky, fyzikální výzkum, výzkum ve strojírenství, kalibrace (měření), tvorba počítačového softwaru, aktualizace počítačového softwaru, poradenství v oblasti navrhování počítačového hardwaru, výzkum a vývoj nových výrobků pro jiné osoby, styling (průmyslový design), obnova počítačových dat, údržba počítačového softwaru, analýza počítačových systémů, tvorba počítačových systémů, instalace počítačového softwaru, poradenství v oblasti počítačového softwaru, vzdálené monitorování počítačových systémů, služby vědecké laboratoře, software jako služba (SaaS), poradenství v oblasti informačních technologií (IT), vědecký výzkum, externí zálohování dat, ukládání elektronických dat, cloud computing, technologické poradenství, poradenství v oblasti počítačových technologií, poradenství v oblasti zabezpečení dat, vývoj softwaru v rámci softwarového publikování, platforma jako služba (PaaS), vývoj počítačových platform.

(511) 6, 7, 37, 42

(540)

ROWAT

(111) **386096**

(220) 06.01.2021

(320) 06.01.2021

(442) 17.03.2021

(151) 23.06.2021

(730) **DoDo Group SE**, Pernerova 702/39, Praha 8, Karlín, 18600, CZ

(740) PROPATENT, JUDr. Matěj Sedláček, Pod Pekařkou 107/1, Praha 4, Podolí, 14700

(210) O-568872

(591) Barevná

(510) (35) reklama, propagace, marketing, informace o výrobcích a službách třetích subjektů, poskytování obchodních informací prostřednictvím webových stránek, služby obchodního zprostředkování IT služeb, zaslání reklamních materiálů zákazníkům; (37) zprostředkování a zajišťování v oblasti oprav, údržby, seřizování a mytí dopravních prostředků, demontáže autopříslušenství; (38) mobilní telefonní komunikace, komunikace po síti optických vláken, zprávy - zaslání sms; (39) doprava zboží a služeb mezi podnikatelem a zákazníkem, doprava zboží a služeb koncovému zákazníkovi, balení zboží, doprava mezi provozovny podnikatele, zasilatelské služby, kurýrní služby, rozvoz jídla a nápojů, zprostředkovatelská činnost v oblasti dopravy a přepravy, asistenční služby v dopravě, logistika v dopravě, provoz skladů, přeprava vozů, pronájem vozidel, pronájem parkovacích ploch, odtahování dopravních prostředků, dopravní informace; (45) poskytování technických služeb k ochraně majetku (bezpečnostní služby).

(511) 35, 37, 38, 39, 45

(540)



(111) **386097**

(220) 11.01.2021

(320) 11.01.2021

(442) 17.03.2021

(151) 23.06.2021

- (730) **BRIDGESTONE LICENSING SERVICES, INC.**, 200 4th Avenue South, Suite 100, Nashville, Tennessee 37201, TN, US
(740) Všetěčka Zelený Švorčík a partneři, advokátní a patentová kancelář, JUDr. Pavel Zelený, advokát, Hálkova 1406/2, Praha 2, Nové Město, 12000
(210) O-568959
(510) (12) vzduchové pružiny závěsů dopravních prostředků.
(511) 12
(540)

Firestone

- (111) **386098**
(220) 13.01.2021
(320) 13.01.2021
(442) 17.03.2021
(151) 23.06.2021
(730) **Háková Jaroslava Ing.**, Gallašova 578/1, Praha 6, Řepy, 16300, CZ
(210) O-569000
(510) (3) parfémy, éterické oleje, neléčivé kosmetické přípravky, neléčivé vlasové vody, neléčivé prostředky ústní hygieny; (4) svíčky a knoty na svícení; (14) vzácné kovy a jejich slitiny, klenoty, bižuterie, polodrahokamy a drahokamy; (16) papír a lepenka, tiskárenské výrobky, fotografie, kancelářské a psací potřeby (kromě nábytku), učební a výukové pomůcky, plastové fólie, potahy a tašky na balení; (25) oděvy, obuv, pokrývky hlavy.
(511) 3, 4, 14, 16, 25
(540)



- (111) **386099**
(220) 14.01.2021
(320) 14.01.2021
(442) 17.03.2021
(151) 23.06.2021
(730) **Marešová Veronika**, Skokanská 2479/7, Praha 6, Břevnov, 16900, CZ
(740) MACEK.LEGAL, Mgr. Daniel Macek, advokát, Haštalská 1072/6, Praha 1, Staré Město, 11000
(210) O-569031
(510) (16) dárkové krabice, dárkové poukazy; (31) dárkové koše s čerstvým ovocem; (35) maloobchodní a velkoobchodní internetový prodej s výrobky výše uvedenými ve třídách 16 a 31 a s konkrétními výrobky zahrnující porcelánové hrdličky, kosmetiku, reklamní předměty, kalendáře, vybavení do kuchyně, dekorace, pochutiny, zařizovací předměty pro domácnost (sanitární předměty), psací potřeby a papírenské zboží, nádobí, alkoholické a nealkoholické nápoje, hračky, bytový textil, svíčky a svícny, zprostředkovatelská činnost v oblasti obchodu, nákup a prodej, import-export, provozování internetového obchodu, vše ve vztahu k dárkovému zboží: potraviny, alkoholické a nealkoholické nápoje, káva, čaj, kosmetika, nádobí, dárkové koše, bytový textil, ručníky, zařizovací předměty pro domácnost, svícny a svíčky, oděvy, boty, módní doplňky, papírenské zboží,

psací potřeby, kalendáře, reklamní předměty, fotografie a foto-rámečky, hračky, dekorace, saténové gumičky; (39) dárkové balení zboží.

- (511) 16, 31, 35, 39
(540)



- (111) **386100**
(220) 14.01.2021
(320) 14.01.2021
(442) 17.03.2021
(151) 23.06.2021
(730) **Ambiente Franchise, s.r.o.**, Maiselova 38/15, Praha 1, Josefov, 11000, CZ
(740) Dana Lukajová, patentový zástupce, Voršilská 130/10, Praha 1, Nové Město, 11000
(210) O-569047
(510) (32) pivo a pivovarnické výrobky, nealkoholické nápoje, přípravky pro výrobu nápojů, imitace piva, piva, světlé pivo (svrchně kvašené), stout (silné černé pivo), sladové pivo, sladina, pšeničné pivo, porter (silné černé pivo), IPA (india pale ale), ječmenné víno (pivo), koktejly na bázi piva, kvas (nealkoholický nápoj), ležák, pivní mladina, piva obohacená minerály, odalkoholizované nápoje, vody, ochucené sycené nápoje, džusy, energetické nápoje, izotonické nápoje, nápoje obsahující vitamíny, nápoje pro sportovce, nápoje pro sportovce obohacené proteiny, zázvorové pivo, tonik (neléčivé nápoje), limonády, mošty, smoothie (mixované nápoje z čerstvého ovoce nebo zeleniny), rajčatová šťáva (nápoje), ovocné šťávy z nápoje, zeleninové šťávy [nápoje], minerální voda, perlivé vody, pitná voda, sodová voda; (40) zpracování potravin a nápojů, pasterizace potravin a nápojů, pivovarnické služby, výroba moštu, vaření piva; (43) poskytování jídla a nápojů, pivnice, bistra (služby), bary (služby), bufety, restaurace, pohostinství (služby), služby nočního klubu (poskytování jídel), dočasné ubytování, informační, poradenské a rezervační služby v oblasti poskytování jídla a pití, catering (poskytování jídla a nápojů).
(511) 32, 40, 43
(540)

Pivovar Svoboda

- (111) **386101**
(220) 14.01.2021
(320) 14.01.2021
(442) 17.03.2021
(151) 23.06.2021
(730) **Ambiente Franchise, s.r.o.**, Maiselova 38/15, Praha 1, Josefov, 11000, CZ
(740) Dana Lukajová, patentový zástupce, Voršilská 130/10, Praha 1, Nové Město, 11000
(210) O-569048
(510) (32) pivo a pivovarnické výrobky, nealkoholické nápoje, přípravky pro výrobu nápojů, imitace piva, piva, světlé pivo (svrchně kvašené), stout (silné černé pivo), sladové pivo, sladina, pšeničné pivo, porter (silné černé pivo), IPA (india pale ale), ječmenné víno (pivo), koktejly na bázi piva, kvas (nealkoholický nápoj), ležák, pivní mladina, piva obohacená minerály, odalkoholizované nápoje, vody, ochucené sycené nápoje, džusy, energetické nápoje, izotonické nápoje, nápoje obsahující vitamíny, nápoje pro sportovce, nápoje pro sportovce obohacené proteiny, zázvorové pivo, tonik (neléčivé nápoje), limonády, mošty, smoothie (mixované nápoje z čerstvého ovoce nebo zeleniny), rajčatová šťáva (nápoje), ovocné šťávy z nápoje, zeleninové šťávy [nápoje], minerální voda, perlivé vody, pitná voda, sodová voda; (40) zpracování potravin a nápojů, pasterizace potravin a nápojů, pivovarnické služby, výroba moštu, vaření piva; (43) poskytování jídla a nápojů, pivnice, bistra (služby), bary (služby), bufety, restaurace, pohostinství (služby), služby nočního klubu (poskytování jídel), dočasné

ubytování, informační, poradenské a rezervační služby v oblasti poskytování jídla a pití, catering (poskytování jídla a nápojů).

(511) 32, 40, 43

(540) **Létající pivovar Lukáše Svobody**

(111) **386102**

(220) 15.01.2021

(320) 15.01.2021

(442) 17.03.2021

(151) 23.06.2021

(730) **Dang Investment Group s.r.o.**, Chemická 2093/1a, Ostrava, Mariánské Hory, 70900, CZ

(740) Ing. Pavel Nádvořník s.r.o., Klínová 620/1, Ostrava, Hulváky, 70900

(210) O-569058

(591) Barevná

(510) (44) služby péče o hygienu a krásu, péče o nehty (služby), salóny péče o nehty, manikúra a pedikúra, masáže, parafinové zábaly rukou, aromaterapeutické služby, služby zdobení těla.

(511) 44

(540)



(111) **386103**

(220) 15.01.2021

(320) 15.01.2021

(442) 17.03.2021

(151) 23.06.2021

(730) **XTRA Software, s.r.o.**, Učňovská 385/15, Praha 9, Hrdlořezy, 19000, CZ

(740) Jindyne s.r.o., U Statku 77, Mnichovo Hradiště, Hněvousice, 29501

(210) O-569078

(510) (9) software; (35) reklamní, marketingové a propagační služby, obchodní služby a informace pro spotřebitele, a to obchodní zprostředkování, služby v oblasti obchodních kontaktů, služby v oblasti komerčního hodnocení, shromažďování, poskytování a třídění obchodních nebo podnikatelských informací, překlad informací do počítačových databází nebo jiné zpracování obchodních nebo podnikatelských informací, včetně vytváření, zpracování a třídění dat v rámci databází, pomoc při řízení obchodní činnosti, průzkum trhu, šíření propagačních informací, zejména systemizace informací do počítačových databází, zpracování specializovaných podnikových evidencí; (38) telekomunikační služby, jmenovitě elektronický přenos hlasu, dat, obrazu, audia a videa prostřednictvím bezdrátových komunikačních sítí a internetu; (42) služby v oblasti informačních technologií, a to vývoj softwaru, programování a implementace softwaru, vývoj počítačového hardwaru, webhostingové služby a software jako služba a pronájem softwaru, pronájem počítačového hardwaru a počítačového vybavení, konzultační, poradenské a informační služby v oblasti informačních technologií, služby zabezpečení, ochrany a obnovy v oblasti informačních technologií, služby kopírování a konverze dat, služby kódování dat, počítačové analýzy a počítačová diagnostika, výzkum, vývoj a zavádění počítačů a počítačových systémů, správa počítačových projektů, vytěžování dat, služby v oblasti digitálních vodoznaků, služby v oblasti počítačů, technické služby v oblasti počítačů, služby v oblasti počítačových sítí, aktualizace paměťových bank počítačových systémů, služby v oblasti přesunu dat, aktualizace webových stránek pro třetí osoby, monitorování počítačových systémů pomocí vzdáleného přístupu.

(511) 9, 35, 38, 42

(540)

BOOONO

(111) **386104**

(220) 19.01.2021

(320) 19.01.2021

(442) 17.03.2021

(151) 23.06.2021

(730) **Sláma Vojtěch Ing.**, Bellova 356/18, Brno, Kohoutovice, 62300, CZ

(740) PatentEnter s.r.o., Koliště 1965/13a, Brno, Černá Pole, 60200

(210) O-569127

(591) Barevná

(510) (3) kosmetické přípravky, hygienické přípravky jako toaletní potřeby, výrobky drogerie v rámci této třídy, kosmetické krémy, spreje v rámci této třídy, aromatické látky na vůně, vůně ve spreji, éterické oleje, masážní oleje, depilační vosk, parfumerie výrobky; (5) sexuální lubrikanty, lubrikační gely, přípravky usnadňující sexuální styk, přípravky pro oddálení ejakulace, gely na sexuální stimulaci, feromony, afrodisiaka; (6) pouta (kovová); (9) nosiče dat všeho druhu (kromě papírových), zejména audiokazety, videokazety, CD nosiče a DVD nosiče, multimediální aplikace, 3D animace, multimediální informační katalogy, programy pro internetové vyhledávače a portály; (10) erotické pomůcky a přístroje elektricky vybavené zařazené v této třídě, erotické pomůcky a přístroje elektricky nevybavené zařazené v této třídě, přístroje, zařízení a pomůcky pro sexuální aktivity, erotické pomůcky, sexuální pomůcky, vibrátory, dilda, umělé penisy, erotické sady, venušiny kuličky, vakuové pumpy, umělé vagíny, umělé údy, erekční kroužky, kondomy, masážní přístroje, návleky na penis, dilatátory, nafukovací panny, pomůcky pro elektrosex, BDSM pomůcky, pomůcky pro stimulaci bradavek, zvětšovače penisu, erotické hračky; (14) vzácné kovy a jejich slitiny a výrobky z těchto látek, a to erotické šperky; (16) periodické a neperiodické publikace, brožury, fotografie, informační produkty na papírových nosičích, letáky, plakáty, data a databáze na papírových nosičích, tištěné manuály, reklamní, propagační a uživatelské výrobky z papíru, a to pohlednice, dopisní papíry, obálky, přání, kalendáře, samolepky a obtisky; (18) bičičky, biče, kožené plácačky, dütky, postroje, obojky, kožená pouta, řemeny, kožené řemeny a řemínky, vodítka; (20) sochy ze dřeva, vosku, sádry nebo umělých hmot, sošky (figurky) ze dřeva, vosku, sádry nebo umělých hmot, reklamní předměty nafukovací z plastických hmot nezařazené v jiné třídě; (22) lana, provazy, šňůry; (25) oděvy, obuv, pokrývky hlavy, spodní prádlo, erotické prádlo, noční košilky, kalhotky, podvazky, latexové oděvy, BDSM oblečení, prádlo a punčochové zboží; (28) hry, společenské hry, hračky, nafukovací hračky, žertovné předměty; (35) provozování sítě obchodů a provozování internetových obchodů, vše s výrobky uvedenými výše ve třídách 3, 5, 6, 9, 10, 14, 16, 18, 20, 22, 25 a 28.

(511) 3, 5, 6, 9, 10, 14, 16, 18, 20, 22, 25, 28, 35

(540)



(111) **386105**

(220) 20.01.2021

(320) 20.01.2021

(442) 17.03.2021

(151) 23.06.2021

(730) **Kohout s.r.o.**, Mezi Mlaty 1120/23, Kyjov, 69701, CZ

(210) O-569165

(510) (25) body (spodní prádlo), čepice, dámská přiléhavá tílka, dámské plavky, kravaty, kšiltky, pokrývky hlavy, ponožky, trička, trikoty, mikiny, mikiny s kapucí, sportovní mikiny s kapucí, zástěry, sukně; (35) merchandising; (40) potisk triček, zakázkový potisk látek dekorativními vzory.

(511) 25, 35, 40

(540)



(111) **386106**

(220) 20.01.2021

(320) 20.01.2021

(442) 17.03.2021

(151) 23.06.2021

(730) **Labajová Andrea**, Dunajská 187/7, Brno, Starý Lískovec, 62500, CZ

(740) PatOZ - patentová kancelář, Mgr. Pavel Panák, Ječná 243/39a, Praha 2, Nové Město, 12000

(210) O-569183

(510) (14) mince, mince z drahých kamenů a jejich slitin, pamětní mince, pamětní mince z drahých kamenů a jejich slitin, odznaky, medaile, medaile z drahých kamenů a jejich slitin, pamětní medaile z drahých kamenů a jejich slitin, medailony, pamětní medaile, bižuterie, klenoty, šperky, přívěsky, náramky, prsteny, reklamní a upomínkové předměty ze vzácných kovů a jejich slitin; (35) maloobchodní a velkoobchodní nákup a prodej, zásilkové obchodní služby, elektronický obchod (e-shop) prostřednictvím internetu nebo jiné počítačové sítě, zprostředkovatelská obchodní činnost, vše s výrobky uvedenými výše ve třídě 14.

(511) 14, 35

(540)

ZOUBEK

(111) **386107**

(220) 20.01.2021

(320) 20.01.2021

(442) 17.03.2021

(151) 23.06.2021

(730) **Halaxová Eva Mgr. Bc., Halaxova**, Dukelská 891/4, Olomouc, 77900, CZ

(740) Halaxová & Halaxová TETRAPAT, Mgr. Eva Halaxová, Jionická 804/80, Praha 5, Košíře, 15800

(210) O-569187

(510) (3) kosmetické přípravky, kosmetické krémy, masážní oleje a mléka, aromaterapeutické přípravky, masti (neléčivé); (5) farmaceutické přípravky, vitamínové doplňky, léčiva, masti a oleje léčivé; (9) software stahovatelný z internetu zaměřený na zdravý životní styl, cvičení a zdravou výživu; (41) pořádání sportovních, kulturních a hudebních akcí, poskytování informací na internetu o zdravém životním stylu, semináře a workshopy zaměřené na zdravý životní styl, cvičení a zdravou výživu, odborné kurzy a školní výuka v oblasti zdravého životního stylu; (44) masáže, služby fyzioterapeuta, služby péče o nemocné a hendikepované osoby, lékařské služby, veterinární služby, výživové poradenství.

(511) 3, 5, 9, 41, 44

(540)

HALAXACE

(111) **386108**

(220) 22.01.2021

(320) 22.01.2021

(442) 17.03.2021

(151) 23.06.2021

(730) **Zdravotní pojišťovna ministerstva vnitra České republiky**, Vinohradská 2577/178, Praha 3, Vinohrady, 13000, CZ

(210) O-569246

(591) Barevná

(510) (35) reklama a propagace, reklamní a marketingové činnosti, inzerce, a to v oblasti poskytování zdravotního pojištění; (36) pojištění, služby zdravotní pojišťovny v rámci této třídy - provádění veřejného zdravotního pojištění, poskytování a zprostředkování smluvního pojištění a připojištění na základě povolení nad rámec veřejného zdravotního pojištění, poskytování služeb a informací pojištěncům, poskytovatelům zdravotních služeb a zdravotnické záchranné službě a základních informací o zdravotním stavu pojištěnce těmto subjektům v rámci veřejného zdravotního pojištění, odborné poradenské služby v oblasti zdravotního pojištění; (44) lékařské služby, zdravotní péče, zdravotní služby, kontrola využívání a poskytování zdravotních služeb, půjčování zdravotnických prostředků, odborné poradenské služby v oblasti zdravotní péče a lázeňské péče, konzultace a poskytování informací v oblasti zdravotnictví, zdravotní průzkumy, analýzy, pořádání ozdravných pobytů.

(511) 35, 36, 44

(540)



(111) **386109**

(220) 22.01.2021

(320) 22.01.2021

(442) 17.03.2021

(151) 23.06.2021

(730) **Jonáš Petr**, Svornosti 172, Jesenice, 25242, CZ

Jonášová Iveta, Svornosti 172, Jesenice, 25242, CZ

(740) Ing. Marcela Filipenská, Polní 302/32, Žďár nad Sázavou, Žďár nad Sázavou 2, 59102

Ing. Marcela Filipenská, Polní 302/32, Žďár nad Sázavou, Žďár nad Sázavou 2, 59102

(210) O-569247

(591) Barevná

(510) (9) nosiče informací, a to se záznamem zvuku a obrazu, počítačový software, vzdělávací software, počítačový software týkající se vzdělávání dětí, software virtuální reality pro vzdělávání, počítačové databáze, sociální software, počítačové softwarové platformy pro sociální sítě, software pro komunikaci, vytváření sítí a sociální sítě, kancelářské a podnikové aplikace, mobilní aplikace, software a aplikace pro mobilní zařízení, mobilní aplikace ke stažení pro přenos dat, mobilní aplikace ke stažení pro přenos informací, mobilní aplikace ke stažení pro správu informací, vzdělávací tabletové aplikace; (16) tiskoviny všeho druhu, a to příručky (manuály), časopisy, periodika, noviny, knihy, plakáty, letáky, kalendáře, tištěné vzdělávací materiály, fotografie, tištěné informační letáky, vzdělávací publikace, papírnické zboží, vyučovací pomůcky a potřeby (s výjimkou přístrojů); (35) analýza reklamy, analýza průzkumu trhu, analýza cen, analýza ceny nákladů, analýza účinnosti reklamy, analýza marketingových trendů, analýza nákladů, marketingové poradenství, personální poradenství, obchodní poradenství, poradenství v reklamě, poradenství (odborné obchodní), obchodní informace, styk s veřejností, reklama, propagace, konzultace pro styk s veřejností, zprostředkování propagace, zprostředkování reklamy, zprostředkování smluv pro třetí osoby, reklamní služby na podporu informovanosti veřejnosti o sociálních otázkách, příprava a realizace mediálních a reklamních plánů a koncepcí, šíření reklamních materiálů on-line, služby zaměřené na správu on-line komunity, on-line propagace počítačových sítí a webových stránek, správa kulturních a vzdělávacích výměnných programů; (36) charitativní sbírky, získávání finančních prostředků pro charitativní účely, finanční sponzorování, financování projektů, služby získávání finančních prostředků pro znevýhodněné děti, poskytování vzdělávacích stipendií, poradenství zaměřené na finanční pomoc při vzdělávání; (40) barvení, barvení oděvů, barvení kůže, barvení textilií, barvení látek, zpracování textilií, kůže a kožešin, dřevo (zpracování -), kovářství, tisk, rytí, gravírování, ruční práce (zakázková výroba); (41) služby v oblasti vzdělávání, zábavy a sportu, divadelní zábava, divadelní služby, produkce divadelních představení, středoškolské vzdělávání, poskytování vzdělávání, akademie (vzdělávání), jazykové vzdělávání, vyučování, vzdělávání, pokročilé vzdělávání, další vzdělávání, školní vzdělávání, hudební vzdělávání, předškolní vzdělávání,

obchodní vzdělávání, vzdělávání dospělých, výuka, individuální výuka (vzdělávání), organizování zkoušek (vzdělávání), konzultace ohledně vzdělávání, odborné vzdělávání pro mládež, průzkum v oblasti vzdělávání, školení v oblasti vzdělávání, vzdělávání na internátních školách, programy her (zábava, vzdělávání), odborné vzdělávání a školení, služby poskytované školami (vzdělávání), zajišťování školení a vzdělávání, dálkové vzdělávání, pořádání a realizace workshopů (vzdělávání), koučink (školení), organizování seminářů zaměřených na vzdělávání, letní tábory (zábava a vzdělávání), plánování seminářů za účelem vzdělávání, plánování konferencí za účelem vzdělávání, předávání know-how (odborné vzdělávání), vydavatelské služby, školení pro rodiče zaměřené na výchovu k rodičovství, vydávání dokumentů v oboru školení, vědy, veřejného práva a sociálních věcí, produkce filmu ke vzdělávacím účelům, produkce a pronájem vzdělávacích a instruktážních materiálů, poskytování on-line školení, publikování multimediálních materiálů on-line, vzdělávací služby poskytované asistenty zaměřenými na zvláštní potřeby, plánování představení, konzultace v oboru plánování zvláštních akcí, pořádání vzdělávacích zájezdů s průvodcem, zvuková produkce a videoprodukce a fotografování, hudební produkce, knihovnické služby, vydávání knih, časopisů, novin, psaní a skládání písní; (43) poskytování hotelového ubytování, poskytování rekreačního ubytování, poskytování jídla a nápojů, hotely, ubytovny a penziony, prázdninové a turistické ubytování, služby mládežnických hostelů, stravovací služby pro školy, centra péče o děti, péče o děti po ukončení vyučování, péče o předškoláky a malé děti v zařízeních denní péče; (44) logopedie, služby zdravotní péče, služby péče o duševní zdraví, poradenství vztahující se k psychologické léčbě zdravotních potíží, zdravotní poradenství a informační služby, terapeutické služby; (45) právní služby, astrologické a duchovní služby, školení (duchovní), poskytování emocionální podpory rodinám, služby on-line sociálních sítí, dostupné prostřednictvím mobilních aplikací ke stažení, služby navazování sociálních kontaktů na internetu, poskytování licencí k duševnímu vlastnictví, poskytování licencí k počítačovému softwaru, správa autorských práv.

(511) 9, 16, 35, 36, 40, 41, 43, 44, 45
(540)



obchodní), obchodní informace, styk s veřejností, reklama, propagace, konzultace pro styk s veřejností, zprostředkování propagace, zprostředkování reklamy, zprostředkování smluv pro třetí osoby, reklamní služby na podporu informovanosti veřejnosti o sociálních otázkách, příprava a realizace mediálních a reklamních plánů a koncepcí, šíření reklamních materiálů on-line, služby zaměřené na správu on-line komunity, on-line propagace počítačových sítí a webových stránek, správa kulturních a vzdělávacích výměnných programů; (36) charitativní sbírky, získávání finančních prostředků pro charitativní účely, finanční sponzorování, financování projektů, služby získávání finančních prostředků pro znevýhodněné děti, poskytování vzdělávacích stipendií, poradenství zaměřené na finanční pomoc při vzdělávání; (40) barvení, barvení oděvů, barvení kůže, barvení textilií, barvení látek, zpracování textilií, kůže a kožešin, dřevo (zpracování -), kovářství, tisk, rytí, gravírování, ruční práce (zakázková výroba); (41) služby v oblasti vzdělávání, zábavy a sportu, divadelní zábava, divadelní služby, produkce divadelních představení, středoškolské vzdělávání, poskytování vzdělávání, akademie (vzdělávání), jazykové vzdělávání, vyučování, školení, pokročilé vzdělávání, další vzdělávání, školní vzdělávání, hudební vzdělávání, předškolní vzdělávání, obchodní vzdělávání, vzdělávání dospělých, výuka, individuální výuka (vzdělávání), organizování zkoušek (vzdělávání), konzultace ohledně vzdělávání, odborné vzdělávání pro mládež, průzkum v oblasti vzdělávání, školení v oblasti vzdělávání, vzdělávání na internátních školách, programy her (zábava, vzdělávání), odborné vzdělávání a školení, služby poskytované školami (vzdělávání), zajišťování školení a vzdělávání, dálkové vzdělávání, pořádání a realizace workshopů (vzdělávání), koučink (školení), organizování seminářů zaměřených na vzdělávání, letní tábory (zábava a vzdělávání), plánování seminářů za účelem vzdělávání, plánování konferencí za účelem vzdělávání, předávání know-how (odborné vzdělávání), vydavatelské služby, školení pro rodiče zaměřené na výchovu k rodičovství, vydávání dokumentů v oboru školení, vědy, veřejného práva a sociálních věcí, produkce filmu ke vzdělávacím účelům, produkce a pronájem vzdělávacích a instruktážních materiálů, poskytování on-line školení, publikování multimediálních materiálů on-line, vzdělávací služby poskytované asistenty zaměřenými na zvláštní potřeby, plánování představení, konzultace v oboru plánování zvláštních akcí, pořádání vzdělávacích zájezdů s průvodcem, zvuková produkce a videoprodukce a fotografování, hudební produkce, knihovnické služby, vydávání knih, časopisů, novin, psaní a skládání písní; (45) právní služby, astrologické a duchovní služby, školení (duchovní), poskytování emocionální podpory rodinám, služby on-line sociálních sítí, dostupné prostřednictvím mobilních aplikací ke stažení, služby navazování sociálních kontaktů na internetu, poskytování licencí k duševnímu vlastnictví, poskytování licencí k počítačovému softwaru, správa autorských práv.

(511) 9, 16, 35, 36, 40, 41, 45
(540)

(111) **386110**

(220) 22.01.2021

(320) 22.01.2021

(442) 17.03.2021

(151) 23.06.2021

(730) **Jonáš Petr**, Svornosti 172, Jesenice, 25242, CZ

Jonášová Iveta, Svornosti 172, Jesenice, 25242, CZ

(740) Ing. Marcela Filipenská, Polní 302/32, Žďár nad Sázavou, Žďár nad Sázavou 2, 59102

Ing. Marcela Filipenská, Polní 302/32, Žďár nad Sázavou, Žďár nad Sázavou 2, 59102

(210) O-569248

(591) Barevná

(510) (9) nosiče informací, a to se záznamem zvuku a obrazu, počítačový software, vzdělávací software, počítačový software týkající se vzdělávání dětí, software virtuální reality pro vzdělávání, počítačové databáze, sociální software, počítačové softwarové platformy pro sociální sítě, software pro komunikaci, vytváření sítí a sociální sítě, kancelářské a podnikové aplikace, mobilní aplikace, software a aplikace pro mobilní zařízení, mobilní aplikace ke stažení pro přenos dat, mobilní aplikace ke stažení pro přenos informací, mobilní aplikace ke stažení pro správu informací, vzdělávací tabletové aplikace; (16) tiskoviny všeho druhu, a to příručky (manuály), časopisy, periodika, noviny, knihy, plakáty, letáky, kalendáře, tištěné vzdělávací materiály, fotografie, tištěné informační letáky, vzdělávací publikace, papírnické zboží, vyučovací pomůcky a potřeby (s výjimkou přístrojů); (35) analýza reklamy, analýza průzkumu trhu, analýza cen, analýza ceny nákladů, analýza účinnosti reklamy, analýza marketingových trendů, analýza nákladů, marketingové poradenství, personální poradenství, obchodní poradenství, poradenství v reklamě, poradenství (odborné



(111) **386111**

(220) 22.01.2021

(320) 22.01.2021

(442) 17.03.2021

(151) 23.06.2021

(730) **Jonáš Petr**, Svornosti 172, Jesenice, 25242, CZ

Jonášová Iveta, Svornosti 172, Jesenice, 25242, CZ

(740) Ing. Marcela Filipenská, Polní 302/32, Žďár nad Sázavou, Žďár nad Sázavou 2, 59102

Ing. Marcela Filipenská, Polní 302/32, Žďár nad Sázavou, Žďár nad Sázavou 2, 59102

(210) O-569250

(591) Barevná

(510) (9) nosiče informací, a to se záznamem zvuku a obrazu, počítačový software, vzdělávací software, počítačový software týkající se vzdělávání dětí, software virtuální reality pro vzdělávání, počítačové databáze, sociální software, počítačové softwarové platformy pro sociální sítě, software pro komunikaci, vytváření sítí a sociální sítě, kancelářské a podnikové aplikace,

mobilní aplikace, software a aplikace pro mobilní zařízení, mobilní aplikace ke stažení pro přenos dat, mobilní aplikace ke stažení pro přenos informací, mobilní aplikace ke stažení pro správu informací, vzdělávací tabletové aplikace; (16) tiskoviny všeho druhu, a to příručky (manuály), časopisy, periodika, noviny, knihy, plakáty, letáky, kalendáře, tištěné vzdělávací materiály, fotografie, tištěné informační letáky, vzdělávací publikace, papírnické zboží, vyučovací pomůcky a potřeby (s výjimkou přístrojů); (41) služby v oblasti vzdělávání, zábavy a sportu, divadelní zábava, divadelní služby, produkce divadelních představení, středoškolské vzdělávání, poskytování vzdělávání, akademie (vzdělávání), jazykové vzdělávání, vyučování, vzdělávání, pokročilé vzdělávání, další vzdělávání, školní vzdělávání, hudební vzdělávání, předškolní vzdělávání, obchodní vzdělávání, vzdělávání dospělých, výuka, individuální výuka (vzdělávání), organizování zkoušek (vzdělávání), konzultace ohledně vzdělávání, odborné vzdělávání pro mládež, průzkum v oblasti vzdělávání, školení v oblasti vzdělávání, vzdělávání na internátních školách, programy her (zábava, vzdělávání), odborné vzdělávání a školení, služby poskytované školami (vzdělávání), zajišťování školení a vzdělávání, dálkové vzdělávání, pořádání a realizace workshopů (vzdělávání), koučink (školení), organizování seminářů zaměřených na vzdělávání, letní tábory (zábava a vzdělávání), plánování seminářů za účelem vzdělávání, plánování konferencí za účelem vzdělávání, předávání know-how (odborné vzdělávání), vydavatelské služby, školení pro rodiče zaměřené na výchovu k rodičovství, vydávání dokumentů v oboru školení, vědy, veřejného práva a sociálních věcí, produkce filmu ke vzdělávacím účelům, produkce a pronájem vzdělávacích a instruktážních materiálů, poskytování on-line školení, publikování multimediálních materiálů on-line, vzdělávací služby poskytované asistenty zaměřenými na zvláštní potřeby, plánování představení, konzultace v oboru plánování zvláštních akcí, pořádání vzdělávacích zájezdů s průvodcem, zvuková produkce a videoprodukce a fotografování, hudební produkce, knihovnické služby, vydávání knih, časopisů, novin, psaní a skládání písní.

(511) 9, 16, 41
(540)



(111) **386112**
(220) 22.01.2021
(320) 22.01.2021
(442) 17.03.2021
(151) 23.06.2021
(730) **Deal Direct s.r.o.**, Rybná 716/24, Praha 1, Staré Město, 11000, CZ
(740) **Wilson s. r. o.**, advokátní kancelář, Revoluční 655/1, Praha 1, Staré Město, 11000
(210) O-569255
(591) Barevná
(510) (35) inzertní služby, činnost ekonomických a organizačních poradců, reklamní činnost a marketing, komerční informace a rady pro spotřebitele, propagační činnost, pomoc při řízení obchodní činnosti, obchodní administrativa, kancelářské práce, průzkum trhu, šíření propagačních informací, a to systemizace informací do počítačových databází, zpracovávání specializovaných podnikových evidencí, reklama on-line v počítačové síti; (36) zařizování a zprostředkování obchodů v oblasti nemovitostí, poskytování informací o nemovitostech, realitní činnost, pronájem a podnájem bytů a nemovitostí, služby a poradenství v oblasti nemovitostí, pojištění, služby finanční, služby peněžní; (38) komunikace a přenos dat prostřednictvím veřejné nebo neveřejné telekomunikační sítě, včetně internetu, pomocí telefonů, mobilních telefonů, telefaxů, satelitů, počítačů či terminálů nebo jakýmkoliv jinými prostředky, včetně přenosu elektronické pošty a přenosu dat v reálném čase (přenosu zvuku, obrazu, textu nebo jiných dat či informací) a poskytování a zprostředkovávání telekomunikačních služeb s tím spojených, včetně poskytování přístupu a připojení k těmto telekomunikačním sítím, včetně internetu, provozování veřejné nebo neveřejné telekomunikační sítě, šíření a zpřístupňování elektronických tiskovin, časopisů, periodik, knih a jiných dat prostřednictvím veřejné nebo neveřejné telekomunikační sítě, včetně internetu, informační služby na internetu, včetně provozování

elektronických nástěnek, diskusních skupin a fór a poskytování přístupu k on-line informačním službám a databázím.

(511) 35, 36, 38
(540)



DealDirect

(111) **386113**
(220) 22.01.2021
(320) 22.01.2021
(442) 17.03.2021
(151) 23.06.2021
(730) **Deal Direct s.r.o.**, Rybná 716/24, Praha 1, Staré Město, 11000, CZ
(740) **Wilson s. r. o.**, advokátní kancelář, Revoluční 655/1, Praha 1, Staré Město, 11000
(210) O-569256
(510) (35) inzertní služby, činnost ekonomických a organizačních poradců, reklamní činnost a marketing, komerční informace a rady pro spotřebitele, propagační činnost, pomoc při řízení obchodní činnosti, obchodní administrativa, kancelářské práce, průzkum trhu, šíření propagačních informací, a to systemizace informací do počítačových databází, zpracovávání specializovaných podnikových evidencí, reklama on-line v počítačové síti; (36) zařizování a zprostředkování obchodů v oblasti nemovitostí, poskytování informací o nemovitostech, realitní činnost, pronájem a podnájem bytů a nemovitostí, služby a poradenství v oblasti nemovitostí, pojištění, služby finanční, služby peněžní; (38) komunikace a přenos dat prostřednictvím veřejné nebo neveřejné telekomunikační sítě, včetně internetu, pomocí telefonů, mobilních telefonů, telefaxů, satelitů, počítačů či terminálů nebo jakýmkoliv jinými prostředky, včetně přenosu elektronické pošty a přenosu dat v reálném čase (přenosu zvuku, obrazu, textu nebo jiných dat či informací) a poskytování a zprostředkovávání telekomunikačních služeb s tím spojených, včetně poskytování přístupu a připojení k těmto telekomunikačním sítím, včetně internetu, provozování veřejné nebo neveřejné telekomunikační sítě, šíření a zpřístupňování elektronických tiskovin, časopisů, periodik, knih a jiných dat prostřednictvím veřejné nebo neveřejné telekomunikační sítě, včetně internetu, informační služby na internetu, včetně provozování elektronických nástěnek, diskusních skupin a fór a poskytování přístupu k on-line informačním službám a databázím.

(511) 35, 36, 38
(540)

DealDirect

(111) **386114**
(220) 24.01.2021
(320) 24.01.2021
(442) 17.03.2021
(151) 23.06.2021
(730) **Da Pietro s.r.o.**, Smetanovy sady 331/4, Plzeň, Vnitřní Město, 30100, CZ
(740) **BOHEMIA PATENT, Ing. Jana Vandělíková**, Petrská 1136/12, Praha 1, Nové Město, 11000
(210) O-569264
(510) (29) maso, ryby, drůbež a zvěřina, masové výtazky, konzervované, mražené, sušené a vařené ovoce a zelenina, želé, džemy, kompoty, vejce, mléko, sýr, máslo, jogurt a jiné mléčné výrobky, jedlé oleje a tuky, zpracované ovoce, houby, zelenina, ořechy a luštěniny, pomazánky z ryb, mořských plodů a měkkýšů, polévky a vývary, masové výtazky, tvaroh, bramborový salát, chili con carne, chlazené potraviny obsahující převážně ryby, dušená jídla, drůbeží saláty, dušené hovězí maso, fazole vařené v sójové omáčce (kongjaban), hluboce zmražené zeleninové pokrmy, hotová jídla obsahující (převážně) vejce, hotová jídla obsahující převážně masové

náhražky, hotová jídla obsahující převážně mořské plody, hotová jídla obsahující převážně slaninu, hotová jídla obsahující převážně rybí karbanátky, zeleninu, vařená vejce a vývar (oden), hotová jídla obsahující převážně ryby, hotová jídla obsahující převážně zeleninu, hotová jídla vyrobená z masa (převážně z masa), hotová jídla vyrobená z drůbeže (převážně z drůbeže), hotové jídlo obsahující převážně fermentovanou zeleninu, hotové saláty (zeleninové, ovocné), mražená hotová jídla obsahující převážně zeleninu, mražená jídla obsahující převážně maso, polévky, omelety, plněné brambory, pokrmy z brambor, předkrmové saláty (antipasti), předvařené polévky, upravení hlemýžďi, zeleninové saláty, zpracované maso, vývary, zeleninové výtažky na vaření (šťávy), zeleninové šťávy na vaření, zeleninové pyré, zeleninové konzervy, svačinky na bázi ovoce, tyčinky na bázi ovoce jako náhrada jídla, směsi ovoce a ořechů, směsi sušeného ovoce, sušená čočka, rajčata zpracovaná, rajčatová šťáva na vaření, rozinky, pochutiny na bázi zeleniny, pochutiny na bázi luštěnin, pochutiny na bázi ořechů, ovocné šťávy na vaření, ovocné svačinky, ovocné dezerty, olivy (zpracované), ovoce konzervované, masové pomazánky, nápoje na bázi mléka s obsahem ovocné šťávy, zpracované luštěniny, sušené nebo konzervované luštěniny, bramborová kaše, bramborové hranolky, bramborové knedlíky, bramborové lupínky, brambory zpracované, nakládaná zelenina; (30) káva, čaj, kakao a jejich náhražky, rýže, těstoviny a nudle, tapioka a ságo, mouka a obilninové přípravky, chléb, pečivo a cukrovinky, čokoláda, zmrzlina, sorbety a jiné zmrzlinářské výrobky, cukr, med, melasa, droždí, prášek do pečiva, sůl, ochucovač, kofení, konzervované byliny, ocet, omáčky a jiná dochucovač, led (zmrzlá voda), mražené jogurty a sorbety, nápoje na bázi čaje, ledový čaj, ledová káva, přípravky k výrobě nápojů (na bázi čaje), čokoládové pokrmy a pochutiny, omáčky (dochucovač), pesto (omáčka), sýrová omáčka, omáčky na těstoviny, ovocné omáčky (pasírované), ochucené omáčky, čatni a pasty, omáčky do salátů, kečup, hořčice, dresinky, hotové potraviny v podobě omáček, grilovací omáčka, houbové omáčky, majonéza, masové omáčky, masové šťávy, náhražka majonézy, omáčka na pizzu, omáčky v prášku, pasta ze sójových bobů (přísada), potravinářské dresinky (omáčky), přípravky k výrobě omáček, rajčatový kečup, rajčatová omáčka, salátové zálivky, zeleninová pyré (omáčky), zeleninové dřeně (omáčky – pokrmy), zeleninové pasty (omáčky), tatarská omáčka (původní), sójová omáčka, cereální tyčinky a energetické tyčinky, moučníky, zákusky, dorty a sušenky, sladkosti (bombóny), sladké tyčinky a žvýkačky, sladké polevy a náplně, sirupy a melasa, cereálie, droždí a přípravky na kynutí potravin, sušené a čerstvé těstoviny, nudle a knedlíky, těsta, těstíčka a jejich směsi, snídaňové cereálie, ovesné a kukuřičné kaše, hotová jídla z rýže, hotové směsi na pečení, hotová pizzová jídla, hotová káva a kávové nápoje, pokrmy obsahující převážně těstoviny, rýžové pokrmy, jednohubky, korpusy na pizzu, kukuřice (pražená), koláče, koláče s náplní, pizza, čerstvá pizza, calzone (plněná pizza), těsta, mražená pizza, míchaná smažená rýže, mražené pečivo plněné masem, nepečená pizza, občerstvení (na bázi cereálií), palačinky, párky v rohlíku (sendviče), pečivo obsahující zeleninu a ryby, pečivo z listového těsta se šunkou, pochutiny obsahující převážně extrudované cereálie, pražená kukuřice, rizoto, ravioli (hotové), sendviče, tortilly, zeleninové koláče, bramborové placky, hotová slaná jídla vyrobená z bramborové mouky, bramborová mouka; (31) čerstvé ovoce, čerstvá zelenina, zemědělské, zahradnické a lesní výrobky a obilí, semena, ořechy, čerstvé bylinky, čerstvé luštěniny; (35) propagace a reklama, pomoc při řízení obchodní činnosti, poskytování a řízení franšizingu pro provoz restauračních zařízení, obchodní administrativy, on-line objednávkové služby, obchodní poradenské služby vztahující se k provozování restaurací, pomoc v oblasti obchodního řízení při zakládání a provozování restaurací, obchodní poradenské služby vztahující se k provozování restaurací, obchodní poradenské služby týkající se zřizování restaurací, maloobchodní zásilkové služby týkající se nealkoholických nápojů; (39) rozvoz a distribuce hotových jídel nebo polotovarů, zásilková obchodní činnost, doprava, přeprava, skladování, balení a distribuce zboží a výrobků, mrazírenská činnost (doprava, skladování) spadající do této třídy, silniční motorová doprava, doprava potravin, rozvoz jídel restauracemi, rozvoz a distribuce nápojů, rychlého občerstvení a hotových jídel, a to pizzy, těstovin, salátů a studené kuchyně, dodávka jídel na objednávku, dodávky jídel objednaných prostřednictvím prostředků komunikace na dálku; (40) zpracování potravinářských surovin, polotovarů a výrobků, a to obilných, mléčných, masných a zeleninových výrobků, včetně uzenin, drůbeže a ryb, zpracování zeleniny, pekařství; (41) organizování, pořádání a zprostředkování kulturních, zábavních, společenských, sportovních, výchovných a vzdělávacích akcí, včetně organizování vzdělávání ve formě kurzů, školení, přednášek, konferencí a sympozií, pořádání nekomerčních výstav, přehlídek a veletrhů, organizování zábavy, rozptýlení a rekreace, zajišťování vstupenek na sportovní a zábavní akce, vydavatelská a nakladatelská činnost; organizování národních nebo mezinárodních akcí

zaměřených na pekařství a cukrářství (zábava), kuchařská škola; (43) zajišťování ubytování a stravování, poskytování hotelových služeb, poskytování přechodného ubytování, rezervace ubytování v hotelích, penzionech a jiných ubytovacích zařízeních, služby zajišťující stravování a nápoje, provozování hostinských a restauračních činností a zařízení, služby rychlého občerstvení, catering, zajišťování hromadného stravování (catering), zásobování (catering), catering - jídlo a nápoje pro bankety, catering - jídlo a nápoje pro instituce, restaurace, bary, snack bary, bufety, hotely, noční kluby (poskytování jídla), kavárny, vinárny, provoz automatů pro občerstvení, poskytování gastronomických služeb, zprostředkovatelská činnost v oblasti gastronomie v rámci služeb restaurací a pivnic, příprava a zhotovování jídel a výrobků teplé a studené kuchyně, provozování pizzerie, provozování grill-baru, pronajímání společenských a jednacích místností a salónek, provoz kempů, půjčování restauračního zařízení, pořádání gastronomických festivalů, přehlídek a ochutnávek v rámci této třídy (zajištění potravin a nápojů), zajištění stravování při společenských a kulturních akcích, organizování recepcí a koktejlů se zaměřením na gastronomii (zajištění potravin a nápojů), zásobování restaurací a provozování potravinářskými výrobky a nápoji, poradenství v oboru gastronomie v rámci této třídy.

(511) 29, 30, 31, 35, 39, 40, 41, 43

(540)

Da Pietro

(111) **386115**

(220) 25.01.2021

(320) 25.01.2021

(442) 17.03.2021

(151) 23.06.2021

(730) **VALVEA s.r.o.**, Oldřichovice 1044, Trinec, 73961, CZ

(740) Halaxová & Halaxová TETRAPAT, Mgr. Eva Halaxová, Jinonická 804/80, Praha 5, Košíře, 15800

(210) O-569272

(510) (6) průmyslové armatury kovové, zejména šoupátka, klapky, ventily, kulové ventily, kohouty, filtry, kompenzátory, samočinné regulátory; (7) pohony pro průmyslové armatury, armatury pro stroje; (11) prvky pro regulaci a jistění kapalinových a plynových přístrojů, pro vodovodní nebo plynové potrubí, zejména šoupátka, klapky, ventily, kulové ventily, kohouty, filtry, samočinné regulátory.

(511) 6, 7, 11

(540)

POLNA

(111) **386116**

(220) 25.01.2021

(320) 25.01.2021

(442) 17.03.2021

(151) 23.06.2021

(730) **ŠKODA AUTO a.s.**, tř. Václava Klementa 869, Mladá Boleslav, Mladá Boleslav II, 29301, CZ

(210) O-569296

(510) (12) automobily a jejich části a příslušenství, to vše ve třídě 12.

(511) 12

(540)

ELROQ

(111) **386117**

(220) 26.01.2021

(320) 26.01.2021

(442) 17.03.2021

(151) 23.06.2021

(730) **Kremlova Jana Ing.**, č. p. 113, Skalka, 79824, CZ

(740) Rott, Růžička & Guttman a spol., Vyskočilova 1566, Praha 4, Michle, 14000

(210) O-569320

(591) Barevná

(510) (29) sušené ovoce; (30) ovesné a obilné vločky, ovesná kaše; (31) ořechy čerstvé, arašidy čerstvé, kolové oříšky (plody kolovníku) čerstvé, mandle čerstvé, ořechové směsi čerstvé, semena nezpracovaná, semena plodin, ovocná semena.

(511) 29, 30, 31

(540)



(111) **386118**

(220) 27.01.2021

(320) 27.01.2021

(442) 17.03.2021

(151) 23.06.2021

(730) **Uprka Ondřej**, Radniční 3215/4, Hodonín, 69501, CZ

(740) Ing. Francis Jupa, patentový zástupce, Měchenická 4/2554, Praha 4, 14100

(210) O-569337

(510) (9) veškeré nosiče informací zařazené do třídy 9; (16) tiskoviny všeho druhu, výtvarná díla a propagační materiály všeho druhu, obrazy, akvarely, grafiky, plastiky, sochy, fotografie, knihy, letáky, plakáty, fotografie, kalendáře, periodické a neperiodické publikace, psací potřeby, potřeby pro umělce, karty, herní návody, vše zařazené do třídy 16; (21) sklo, porcelán, keramika, majolika, bižuterie, vše zařazené do třídy 21; (33) alkoholické nápoje všeho druhu, vína, lihoviny, likéry, vše zařazené do třídy 33; (35) obchodní činnost s výtvarnými díly a výrobky výše uvedenými ve třídách 9, 16, 21 a 33, organizování výstav (komerčních nebo reklamních), reklama, propagace, inzerce všemi druhy médií, zprostředkování obchodu a internetový obchod s výtvarnými díly a výrobky výše uvedenými ve třídách 9, 16, 21 a 33, marketing; (41) kulturní, zábavní, školící a osvětová činnost, provozování galerie, pořádání výstav k výchovným a vzdělávacím účelům, pořádání kulturních pořadů, tvorba televizních programů, vydavatelská a nakladatelská činnost, tvorba a šíření zvukových a zvukově-obrazových děl, vše zařazené do třídy 41; (43) stravovací a ubytovací služby spadající do třídy 43.

(511) 9, 16, 21, 33, 35, 41, 43

(540)

JOŽA UPRKA

(111) **386119**

(220) 27.01.2021

(320) 27.01.2021

(442) 17.03.2021

(151) 23.06.2021

(730) **Titan Real Invest a.s.**, Rudných dolů 291, Jílové u Prahy, 25401, CZ

(740) PROPATENT, Ing. Vlasta Sedláčková, patentový zástupce, Pod Pekařkou 107/1, Praha 4, Podolí, 14700

(210) O-569338

(510) (16) plakáty, letáky, plastové obaly, papírové reklamní tašky, kalendáře, fotografie, psací potřeby, tácky, ubrusy; (18) zavazadla, kufr, výrobky z kůže a z imitace kůže, peněženky, deštníky, slunečníky; (21) výrobky ze skla, porcelánu, keramiky, nádoby do domácnosti, sklenice, hrnky, džbány; (25) oděvy, čepice, klobouky, obuv; (29) maso, ryby, drůbež, zvěřina, mléčné výrobky, zavařená, mražená, sušená a vařená ovoce a zelenina; (30) káva, čaj, kakao, cukr, pečivo, cukrovinky, zmrzlina, med, koření, hořčice; (31) zemědělské, zahradnické a lesní výrobky, ovoce a zelenina, květiny; (32) nealkoholické nápoje, pivo; (33) alkoholické nápoje; (35) propagační, inzertní a reklamní činnost, reklama, pomoc při řízení obchodní činnosti, obchodní centra a obchodní administrativa, kancelářské práce; zprostředkování obchodní činnosti s výrobky uvedenými výše ve tř. 16, 18, 21, 25, 29, 30, 31, 32, 33 a s obaly na mobily; (41) výchova, vzdělávání, zábava, sportovní a kulturní aktivity; školení; (43) služby zajišťující stravování a nápoje, dočasná ubytování, catering.

(511) 16, 18, 21, 25, 29, 30, 31, 32, 33, 35, 41, 43

(540)

XPARKS

(111) **386120**

(220) 27.01.2021

(320) 27.01.2021

(442) 17.03.2021

(151) 23.06.2021

(730) **COOP Centrum družstvo**, U Rajske zahrady 1912/3, Praha 3, Žižkov, 13000, CZ

COOP MORAVA, s.r.o., Sukova 553/2, Brno, Brno-město, 60200, CZ

(740) Dana Lukajová, patentový zástupce, Voršilská 130/10, Praha 1, Nové Město, 11000

Dana Lukajová, patentový zástupce, Voršilská 130/10, Praha 1, Nové Město, 11000

(210) O-569341

(510) (29) pomazánky z lískooříškového krému, arašídová pasta, zpracovaný kokos, chuťovky na bázi kokosu, želé, džemy, kompoty, ovocné a zeleninové pomazánky, zpracované ovoce, houby a zelenina (včetně ořechů a luštěnin), aspiky, jedlé rosoly, mléčné výrobky, hotová jídla vyrobená převážně z masa, ryb, vajec a/nebo mléčných výrobků, instantní potraviny a pikantní svačinky vyrobené převážně z masa, ryb, vajec a/nebo mléčných výrobků, zpracované mandle, zpracované oříšky; (30) pekárenské výrobky, moučníky, zákusky, dorty, sladkosti (bonbóny), cukrovinky, sladké tyčinky a žvýkačky, cereální tyčinky a energetické tyčinky, piškotové buchtý s polevou, pemíčky, pečivo s náplní, rýžové chlebičky, rýžové chlebičky v čokoládové polevě, cereálie, extrudované potravinářské výrobky z pšenice, extrudované potravinářské výrobky z kukuřice, sníadaňové cereálie, ovesné a kukuřičné kaše, cukrářské piškoty (pečivo), pemík, sušenky, máslové sušenky, oplatky, pečivo obsahující krémy, pečivo obsahující ovoce, pudinkové dorty, trubičky (sladké pečivo), trvanlivé pečivo, čokoláda, čokoládové pěny, čokoládové sladkosti, čokoládové sušenky, čokoládová poleva, čokoládová vejce, čokoládové cukrovinky, čokoládové pečivo, čokoládové dezerty, oříšky v čokoládě, cukrovinky v čokoládě, nápoje na bázi čokolády, zmrzlina s čokoládovou příchutí, cukr, přírodní sladidla, sladké polevy a náplně, výrobky z včelích produktů, zpracované obilí, škrob a produkty z nich vyrobené, pečící přípravky a droždí, marcipán, arašídové cukrovinky, pochutiny vyrobené ze sójové mouky, ovocné želé (cukrovinky), makové pečivo, koláče, cukrářské výrobky, káva, čaj, kakao a jejich náhražky, potraviny s kakaovým základem, kakaové krémy ve formě pomazánek, led, zmrzlina, mražené jogurty a sorbety.

(511) 29, 30

(540)

Sladká Tečka Mámení

(111) **386121**

(220) 28.01.2021

(320) 28.01.2021

(442) 17.03.2021

(151) 23.06.2021

(730) **Univerzita Tomáše Bati ve Zlíně**, nám. T. G. Masaryka 5555, Zlín, 76001, CZ

(740) UTB ve Zlíně, Ing. Dana Kreizlová, nám. T. G. Masaryka 5555, Zlín, 76001

(210) O-569354

(510) (9) anodové baterie, elektrické baterie, baterie do elektronických cigaret, baterie do vozidel na zapalování, galvanické baterie a články, solární baterie a panely, dynamometry, komutátory, elektrická relé, elektrické adaptéry, elektrické akumulátory, elektrické akumulátory do vozidel, nabíječky baterií a akumulátorů, nabíječky elektronických cigaret, nabíjecí stanice pro elektrická vozidla, elektrické a elektromagnetické cívky, indukční cívky, magnety, transformátory, elektrické kabely a vodiče, startovací/zapalovací kabely pro motory, koaxiální kabely, objímky elektrických kabelů, spoje a spojky vodičů, svorky a konektory, elektrické odpory, elektrické kondenzátory, tlumivky, kolektory, elektrické měniče, zesilovače, omezovače, usměrňovače proudu, elektrické regulátory a stmívače; (41) vzdělávání, dálkové vzdělávání, pořádání a vedení konferencí, kongresů, seminářů, symposií a workshopů, pořádání vzdělávacích, sportovních nebo zábavných soutěží, pořádání výstav pro kulturní nebo vzdělávací účely, pořádání plesů, poskytování informací v oblasti vzdělávání, poskytování videí on-line bez možnosti stažení, předávání know-how – odborné vzdělávání a školení; (42) poradenství v oblasti úspor energie, služby vědecké laboratoře, technologické poradenství a výzkum, testování materiálů, vědecký a technologický výzkum, vědecký a technologický průzkum týkající se mapování patentů z oblasti elektroniky a energetiky.

(511) 9, 41, 42

(540)



- (111) **386122**
(220) 28.01.2021
(320) 28.01.2021
(442) 17.03.2021
(151) 23.06.2021
(730) **Čermák Marcel Mgr., MBA**, Pod Beránkou 2460/35, Praha 6, 16000, CZ
(210) O-569358
(591) Barevná
(510) (5) potravinové doplňky pro lidskou spotřebu; (30) cukrovinky.
(511) 5, 30
(540)



- (111) **386123**
(220) 28.01.2021
(320) 28.01.2021
(442) 17.03.2021
(151) 23.06.2021
(730) **AgriStar - agrochemicals s.r.o.**, č. p. 98, Liboš, 78313, CZ
(740) Ing. Petr Soukup, tř. Svobody 43/39, Olomouc, 77900
(210) O-569361
(510) (1) agrochemikálie s výjimkou fungicidů, herbicidů, insekticidů a přípravků na hubení parazitů, biologické přípravky, jiné než pro lékařské a zvěrolékařské účely, chemikálie pro vědecké účely (jiné než pro lékařské a veterinární účely), chemické výrobky určené pro lesnictví s výjimkou fungicidů, insekticidů a přípravků proti parazitům, umělá hnojiva, přípravky pro hnojení, zahradnické chemikálie s výjimkou fungicidů, herbicidů, insekticidů a přípravků proti parazitům, průmyslové chemikálie, vše v rámci této třídy, regulátory růstu rostlin; (5) insekticidy, germicidy, herbicidy, algicidy, parasitocidy, pesticidy a přípravky na hubení plevelů, fungicidy.
(511) 1, 5
(540)

RexStar

- (111) **386124**
(220) 28.01.2021
(320) 28.01.2021
(442) 17.03.2021
(151) 23.06.2021
(730) **AgriStar - agrochemicals s.r.o.**, č. p. 98, Liboš, 78313, CZ
(740) Ing. Petr Soukup, tř. Svobody 43/39, Olomouc, 77900
(210) O-569362
(510) (1) agrochemikálie s výjimkou fungicidů, herbicidů, insekticidů a přípravků na hubení parazitů, biologické přípravky, jiné než pro lékařské a zvěrolékařské účely, chemikálie pro vědecké účely (jiné než pro lékařské a veterinární účely), chemické výrobky určené pro lesnictví s výjimkou fungicidů, insekticidů a přípravků proti parazitům, umělá hnojiva, přípravky pro hnojení, zahradnické chemikálie s výjimkou fungicidů, herbicidů, insekticidů a přípravků proti parazitům, průmyslové chemikálie, vše v rámci této třídy, regulátory růstu rostlin; (5) insekticidy, germicidy, herbicidy, algicidy, parasitocidy, pesticidy a přípravky na hubení plevelů, fungicidy.
(511) 1, 5

(540)

Alfatak

- (111) **386125**
(220) 28.01.2021
(320) 28.01.2021
(442) 17.03.2021
(151) 23.06.2021
(730) **Dr. Müller Pharma s.r.o.**, U Mostku 182, Hradec Králové, Pouchov, 50341, CZ
(740) Mgr. Roman Fojtásek, advokát, Vinohradská 343/6, Praha 2, Vinohrady, 12000
(210) O-569363
(510) (5) léčivé čaje, bylinné čaje (léčivé nápoje); (30) čaj a jeho náhražky, čajové listy, sušené byliny, zpracované bylinky, aromatické přípravky k výrobě bylinných čajů, bonbóny (cukrovinky), cukrovinky, mentolové cukrovinky, čokoláda, čokoládové nápoje, glukóza pro kulinářské účely, chuťové přísady, karamely, káva, med, oplatky, pastilky (cukrovinky), přírodní sladidla, suchary, tresti do potravin s výjimkou éterických esencí a olejů, žvýkačky, zahradní bylinky (konzervované -), koření, sladký komprimát (neléčivý), čajové pečivo (sušenky), sušenky (sladké nebo slané), kakao a jeho náhražky; (35) velkoobchodní a maloobchodní prodej čajů.
(511) 5, 30, 35
(540)

JEMČA ZLATÉ RÁNO

- (111) **386126**
(220) 28.01.2021
(320) 28.01.2021
(442) 17.03.2021
(151) 23.06.2021
(730) **Kooperativa pojišťovna a.s., Vienna Insurance Group**, Pobřežní 665/21, Praha 8, Karlín, 18600, CZ
(210) O-569364
(510) (9) elektronické komunikační vybavení a zařízení, telekomunikační zařízení a přístroje, počítačový software (nahraný), počítačový software pro správu osobních informací, počítačový software pro databázový management, software virtuálního asistenta, software pro řízení obchodní činnosti, přístroje a zařízení s umělou inteligencí, software umělé inteligence, software pro správu dat, zařízení s hlasovou odezvou, počítačový software pro automatické ukládání dat; (35) administrativní služby, aktualizace a údržba dat v počítačových databázích, pomoc při řízení obchodní činnosti, poskytování obchodních informací, sběr údajů do počítačových databází, služby telefonní ústředny; (36) pojištění, zajištění a zprostředkování pojištění, poradenství v oblasti pojištění.
(511) 9, 35, 36
(540)

virtuální asistent Adam

- (111) **386127**
(220) 28.01.2021
(320) 28.01.2021
(442) 17.03.2021
(151) 23.06.2021
(730) **Kooperativa pojišťovna a.s., Vienna Insurance Group**, Pobřežní 665/21, Praha 8, Karlín, 18600, CZ
(210) O-569366
(510) (9) elektronické komunikační vybavení a zařízení, telekomunikační zařízení a přístroje, počítačový software (nahraný), počítačový software pro správu osobních informací, počítačový software pro databázový management, software virtuálního asistenta, software pro řízení obchodní činnosti, přístroje a zařízení s umělou inteligencí, software umělé inteligence, software pro správu dat, zařízení s hlasovou odezvou, počítačový software pro automatické ukládání dat; (35) administrativní služby, aktualizace a údržba dat v počítačových databázích, pomoc při řízení obchodní činnosti, poskytování obchodních informací, sběr údajů do počítačových databází, služby telefonní ústředny; (36) pojištění, zajištění a zprostředkování pojištění, poradenství v oblasti pojištění.
(511) 9, 35, 36
(540)

virtuální asistent Prokop

- (111) **386128**
(220) 28.01.2021
(320) 28.01.2021
(442) 17.03.2021
(151) 23.06.2021
(730) **Kooperativa pojišťovna a.s., Vienna Insurance Group, Pobrežní**
665/21, Praha 8, Karlín, 18600, CZ
(210) O-569367
(510) (9) elektronické komunikační vybavení a zařízení, telekomunikační zařízení a přístroje, počítačový software (nahraný), počítačový software pro správu osobních informací, počítačový software pro databázový management, software virtuálního asistenta, software pro řízení obchodní činnosti, přístroje a zařízení s umělou inteligencí, software umělé inteligence, software pro správu dat, zařízení s hlasovou odezvou, počítačový software pro automatické ukládání dat; (35) administrativní služby, aktualizace a údržba dat v počítačových databázích, pomoc při řízení obchodní činnosti, poskytování obchodních informací, sběr údajů do počítačových databází, služby telefonní ústředny; (36) pojištění, zajištění a zprostředkování pojištění, poradenství v oblasti pojištění.
(511) 9, 35, 36
(540)

virtuální asistent Felix

- (111) **386129**
(220) 28.01.2021
(320) 28.01.2021
(442) 17.03.2021
(151) 23.06.2021
(730) **Kooperativa pojišťovna a.s., Vienna Insurance Group, Pobrežní**
665/21, Praha 8, Karlín, 18600, CZ
(210) O-569369
(510) (9) elektronické komunikační vybavení a zařízení, telekomunikační zařízení a přístroje, počítačový software (nahraný), počítačový software pro správu osobních informací, počítačový software pro databázový management, software virtuálního asistenta, software pro řízení obchodní činnosti, přístroje a zařízení s umělou inteligencí, software umělé inteligence, software pro správu dat, zařízení s hlasovou odezvou, počítačový software pro automatické ukládání dat; (35) administrativní služby, aktualizace a údržba dat v počítačových databázích, pomoc při řízení obchodní činnosti, poskytování obchodních informací, sběr údajů do počítačových databází, služby telefonní ústředny; (36) pojištění, zajištění a zprostředkování pojištění, poradenství v oblasti pojištění.
(511) 9, 35, 36
(540)

virtuální asistentka Eva

- (111) **386130**
(220) 28.01.2021
(320) 28.01.2021
(442) 17.03.2021
(151) 23.06.2021
(730) **VALVEA s.r.o., Oldřichovice 1044, Trinec, 73961, CZ**
(740) Halaxová & Halaxová TETRAPAT, Mgr. Eva Halaxová, Jinonická
804/80, Praha 5, Košíře, 15800
(210) O-569372
(591) Barevná
(510) (6) průmyslové armatury kovové, zejména šoupátka, klapky, ventily, kulové ventily, kohouty, filtry, kompenzátory, samočinné regulátory; (7) pohony pro průmyslové armatury, armatury pro stroje; (11) prvky pro regulaci a jištění kapalinových a plynových přístrojů, pro vodovodní nebo plynové potrubí, zejména šoupátka, klapky, ventily, kulové ventily, kohouty, filtry, samočinné regulátory.
(511) 6, 7, 11
(540)

POLNACORP

- (111) **386131**
(220) 28.01.2021

- (320) 28.01.2021
(442) 17.03.2021
(151) 23.06.2021
(730) **New Look Media s.r.o., Křížová 2598/4, Praha 5, Smíchov, 15000, CZ**
(740) PROPATENT, JUDr. Matěj Sedláček, Pod Pekařkou 107/1, Praha 4,
Podolí, 14700
(210) O-569381
(510) (9) elektronický časopis, elektronické publikace; (16) periodické i neperiodické publikace, fotografie, katalogy, tiskárenské výrobky; (35) propagace, inzerce, reklama; (38) šíření tiskovin, časopisů a periodik v elektronické podobě, také prostřednictvím počítačové sítě včetně Internetu.
(511) 9, 16, 35, 38
(540)



- (111) **386132**
(220) 28.01.2021
(320) 28.01.2021
(442) 17.03.2021
(151) 23.06.2021
(730) **Naturprodukt CZ spol. s r.o., Na Viničkách 638, Šestajovice, 25092, CZ**
(740) Ing. Pavel Nádvořník s.r.o., Klínová 620/1, Ostrava, Hulváky, 70900
(210) O-569382
(510) (5) potravní doplňky a dietetické přípravky, farmaceutické přípravky a přírodní léčiva, léky, vitamíny a vitamínové přípravky, antioxidační přípravky k léčebným účelům, cukrovinky nebo pastilky nebo tabletky nebo tobolky nebo kapsle nebo žvýkačky k léčebným účelům, dražé (léčivé), potravinové doplňky obohacené vitamíny nebo minerály nebo stopovými prvky, doplňky výživové pro lékařské účely, medicínální sirupy, léčivé čaje, léčivé byliny, bylinné výtažky nebo sirupy k léčebným účelům, kapsle pro lékařské účely, masti pro lékařské účely, vláknina pro lékařské účely, magnezium, léčivé minerální vody; (30) neléčivé cukrářské výrobky, cukrovinky, ovocné želatinové bonbóny (k jiným než léčebným účelům), bonbóny (neléčivé), sladkosti, žvýkačky (ne pro lékařské účely), cukr, přírodní sladidla, čaj, bylinkový čaj (neléčivý), výrobky s obsahem bylin (určené pro lidskou spotřebu) zahrnuté v této třídě; (35) reklama, propagace, marketing, reklama on-line v počítačové síti, obchodní nebo podnikatelské informace a jejich poskytování, dodavatelské služby pro třetí osoby (nákup výrobků a služeb pro jiné podniky), prezentace výrobků v komunikačních médiích pro účely maloobchodu i velkoobchodu, předvádění zboží prostřednictvím Internetu nebo katalogu nebo výstav za účelem reklamy a/nebo prodeje, zásilkový prodej výrobků výše uvedených ve třídách 5 a 30, internetový obchod se zdravou výživou a výrobky výše uvedenými ve třídách 5 a 30, distribuce vzorků zboží, provádění obchodních operací, velkoobchod, maloobchod a zprostředkování obchodu s výrobky výše uvedenými ve třídách 5 a 30, zprostředkovatelská činnost v oblasti obchodu a služeb k obchodním účelům, týkající se výrobků výše uvedených ve třídách 5 a 30, zprostředkování obchodních kontaktů v oblasti výrobků výše uvedených ve třídách 5 a 30, zprostředkování internetového obchodu v oblasti výrobků výše uvedených ve třídách 5 a 30, komerční využití Internetu v oblastech komerčních internetových médií a vyhledávacích služeb v oblasti výrobků výše uvedených ve třídách 5 a 30, prezentace uživatelů na stránkách World Wide Web v počítačové síti Internet, obchodní management, pomoc při řízení obchodní činnosti.
(511) 5, 30, 35
(540)

ZIBESIL

- (111) **386133**
(220) 28.01.2021
(320) 28.01.2021
(442) 17.03.2021

- (151) 23.06.2021
(730) **Úvěrové Centrum s.r.o.**, sídl. Dukelských hrdinů 2772/21, Břeclav, 69002, CZ
(740) PatentCentrum Sedlák & Partners s.r.o., Okružní 2824, České Budějovice, České Budějovice 3, 37001
(210) O-569384
(591) Barevná
(510) (36) finanční a poradenské služby v oblasti úvěrů a hypoték, finanční konzultační služby zahrnující elektronické finanční služby, elektronické analýzy a informace, elektronické odhady a oceňování, peněžní služby, zprostředkování úvěrů a hypoték, financování koupě na splátky, financování a úvěry koupě a pronájmu, provozování splátkového systému, služby kreditních, debetních, platebních, splátkových a úvěrových karet, služby elektronických karet, leasing, poskytování informací týkající se spotřebitelských úvěrů a půjček.
(511) 36
(540)



- (111) **386134**
(220) 29.01.2021
(320) 29.01.2021
(442) 17.03.2021
(151) 23.06.2021
(730) **Čermáková Sandra Ing.**, Vrablovec 1118/21, Ludgeřovice, 74714, CZ
(210) O-569398
(510) (18) nosítka na nošení malých dětí na těle, nosítka na nošení malých dětí na zádech, postroje na nošení dětí na těle, sedačka na záda na nošení dětí, závěsná nosítka na nošení dětí, popruhy na nošení dětí, vaky na nošení dětí, tašky na nošení dětí, postroje na nošení dětí, kabelky, řetízkové kabelky, večerní kabelky, kosmetické kabelky, kožené kabelky, měkké kabelky, stahovací kabelky, dámské kabelky, módní kabelky, dámské kabelky [psanička], malé dámské kabelky (psanička), dámské peněženky, kožené tašky a peněženky, kabelky, peněženky a náprsní tašky, peněženky (kožené zboží), kožené peněženky, šátky na nošení dětí na těle, šátky na nošení dětí na zádech; (25) dětské oblečení, mateřské oblečení, večerní oblečení, neformální oblečení, plenkové kalhotky pro děti, šátky, šály.

(511) 18, 25

(540)

LEMUR

- (111) **386135**
(220) 29.01.2021
(320) 29.01.2021
(442) 17.03.2021
(151) 23.06.2021
(730) **Grupa Maspex Sp. z o.o. Sp. k.**, Legionów 37, PL-34-100 Wadowice, PL
(740) Dana Lukajová, patentový zástupce, Voršilská 130/10, Praha 1, Nové Město, 11000
(210) O-569408
(591) Barevná
(510) (29) zpracované ovoce, ovocné pyré a protlaky, ovocná dužina (zpracovaná, nikoliv čerstvá), ovocná dřev; (32) nealkoholické nápoje s výjimkou nealkoholických nápojů na bázi mléka, kávy, kávových náhražek, čaje a kakaa, nealkoholické nápoje obohacené vitamíny, ovocné nealkoholické nápoje, nealkoholické nápoje z ovocných šťáv, ovocné šťávy, smíšené ovocné a zeleninové šťávy, multi-ovocné šťávy, multi-zeleninové šťávy, zeleninové a ovocné smoothie, 100 % ovocné džusy, 100 % multi-ovocné koktejly, džusy, džusy s kousky ovoce, husté džusy, džusy z ovocných směsí, koncentrované ovocné džusy.
(511) 29, 32

(540)



- (111) **386136**
(220) 29.01.2021
(320) 29.01.2021
(442) 17.03.2021
(151) 23.06.2021
(730) **KASPER GROUP s.r.o.**, Žitná 476, Trutnov, Poříčí, 54103, CZ
(740) PatentCentrum Sedlák & Partners s.r.o., Okružní 2824, České Budějovice, České Budějovice 3, 37001
(210) O-569409
(510) (35) reklamní činnost, propagace, inzerce, marketing, vyhledávání sponzorů, vydávání tiskovin pro reklamní účely, poradenství ohledně vyhledávání sponzorů, obchodní nebo podnikatelské informace, poradenství v oblasti plánování podnikatelské činnosti, dovozní a vývozní kanceláře, rozšiřování reklamních nebo inzertních materiálů, sestavování seznamů pro přímé zaslání reklamních materiálů (direct mailing), pořádání akcí, organizování a pořádání hudebních akcí, koncertů, kulturních večerů a festivalů, organizování workshopů, organizování školení, organizování vzdělávacích přednášek, elektronická nakladatelská činnost (služby), nakladatelské služby, vydavatelské poradenství, vydávání publikací, vydávání textů (s výjimkou reklamních), vydávání tiskovin, vydávání časopisů, vydávání brožur, vydávání knih, vydávání písní, vydávání periodik, vydávání novin, manuálů, audiovizuálních ukázkových prezentací pro vzdělávací účely, výroba audiovizuálních nahrávek.

(511) 35, 36, 41

(540)

EPOI

- (111) **386137**
(220) 29.01.2021
(320) 29.01.2021
(442) 17.03.2021
(151) 23.06.2021
(730) **Grupa Maspex Sp.z o.o.Sp.k.**, ul.Legionów 37, PL-34-100 Wadowice, PL
(740) Dana Lukajová, patentový zástupce, Voršilská 130/10, Praha 1, Nové Město, 11000
(210) O-569425
(591) Barevná
(510) (29) zpracované ovoce, ovocné pyré a protlaky, ovocná dužina (zpracovaná, nikoliv čerstvá), ovocná dřev; (32) nealkoholické nápoje s výjimkou nealkoholických nápojů na bázi mléka, kávy, kávových náhražek, čaje a kakaa, nealkoholické nápoje obohacené vitamíny, ovocné nealkoholické nápoje, nealkoholické nápoje z ovocných šťáv, ovocné šťávy, smíšené ovocné a zeleninové šťávy, multi-ovocné šťávy, multi-zeleninové šťávy, zeleninové a ovocné smoothie, 100 % ovocné džusy, 100 % multi-ovocné koktejly, džusy, džusy s kousky ovoce, husté džusy, džusy z ovocných směsí, koncentrované ovocné džusy.
(511) 29, 32

(540)



(540)



(111) **386138**

(220) 01.02.2021

(320) 01.02.2021

(442) 17.03.2021

(151) 23.06.2021

(730) **GALERIE ZLATÁ HUSA, nadační fond**, Dlouhá 616/12, Praha 1, Staré Město, 11000, CZ

(740) JUDr. Jan Salmon, advokát, Revoluční 763/15, Praha 1, 11000

(210) O-569439

(591) Barevná

(510) (35) propagační činnost, reklama, maloobchodní služby v oblasti uměleckých děl poskytované uměleckými galeriemi; (41) provozování galerie výtvarného umění, umělecké galerie (služby), kulturní, vzdělávací nebo zábavní služby poskytované uměleckými galeriemi, vzdělávací a školící služby.

(511) 35, 41

(540)



[G A L E R I E Z L A T Á H U S A]



(111) **386139**

(220) 02.02.2021

(320) 02.02.2021

(442) 17.03.2021

(151) 23.06.2021

(730) **COMPAGNIE DES FROMAGES & RICHESMONTS**, rue Chantecoq 5, Puteaux, FR

(740) Kania, Sedlák, Smola, s.r.o., Mendlovo náměstí 907/1a, Brno, Staré Brno, 60300

(210) O-569458

(591) Barevná

(510) (29) sýry, mléčné výrobky.

(511) 29



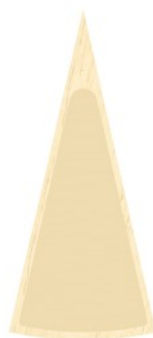

(540)



- (111) **386140**
(220) 02.02.2021
(320) 02.02.2021
(442) 17.03.2021
(151) 23.06.2021
(730) **Demopictures v.o.s.**, Počernická 1405/20, Praha 10, Strašnice, 10000, CZ
(740) PatentCentrum Sedlák & Partners s.r.o., Okružní 2824, České Budějovice, České Budějovice 3, 37001
(210) O-569462
(591) Barevná
(510) (9) audiovizuální díla, zvukové, obrazové a zvukově obrazové záznamy v analogové nebo digitální podobě na datových nosičích nebo ke stažení na internetu nebo prostřednictvím jiné datové či komunikační sítě, nosiče zvukových, obrazových a zvukově obrazových záznamů a dat nahrané i nenahrané, optické disky, kompaktní disky, dvd, blu-ray disky, audiovizuální a fotografické přístroje, komunikační zařízení, přístroje pro zachycení, vysílání, přenos, příjem a reprodukci zvuku a obrazu; (16) tiskárenské výrobky, knihy, časopisy, fotografie, kalendáře, diáře, poznámkové bloky, plakáty, letáky, nálepky, navštívenky, katalogy, vstupenky; (38) audiovizuální vysílání a streaming dat, přenos a vysílání dat, přenos digitálních dat prostřednictvím televize, bezdrátové vysílání, kabelové vysílání, satelitní vysílání, elektronický přenos dat; (41) výroba rozhlasových a televizních pořadů, filmová a video produkce, výroba audiovizuálních nahrávek, zvuková produkce, videoprodukce a fotografování, psaní scénářů, filmová distribuce, projekce filmů, pronájem a půjčování filmů, organizace kulturních, zábavních a sportovních akcí, divadelní představení.
(511) 9, 16, 38, 41
(540)



- (111) **386141**
(220) 03.02.2021
(320) 03.02.2021
(442) 17.03.2021
(151) 23.06.2021
(730) **Vinmax pro s.r.o.**, Raichlova 2619/5, Praha 5, Stodůlky, 15500, CZ
(740) Mgr. Ondřej Čálek, patentový zástupce, Nad Palatou 12, Praha 5, 15000
(210) O-569485
(510) (29) potravinářské výrobky živočišného původu, maso, ryby, masové výtahy, konzervované, sušené a zavařené ovoce a zelenina, jedlé oleje a tuky, džemy, želé; (30) mouka, rýže, potraviny z mouky a rýže, slané pečivo, chléb, těstoviny instantní i na vaření, nudle, omáčky, sójové omáčky, masové omáčky, cukrovinky, med, káva, čaj, kakao, čokoláda, droždí, prášky do těsta, ocet, nálevy k ochucení, koření; (32) nealkoholické nápoje, minerální a sycené vody, šumivé nealkoholické nápoje, ovocné šťávy a nápoje, sirupy do nápojů, piva.
(511) 29, 30, 32

- (111) **386142**
(220) 03.02.2021
(320) 03.02.2021
(442) 17.03.2021
(151) 23.06.2021
(730) **Vinmax pro s.r.o.**, Raichlova 2619/5, Praha 5, Stodůlky, 15500, CZ
(740) Mgr. Ondřej Čálek, patentový zástupce, Nad Palatou 12, Praha 5, 15000
(210) O-569487
(510) (29) potravinářské výrobky živočišného původu, maso, ryby, masové výtahy, konzervované, sušené a zavařené ovoce a zelenina, jedlé oleje a tuky, džemy, želé; (30) mouka, rýže, potraviny z mouky a rýže, slané pečivo, chléb, těstoviny instantní i na vaření, nudle, omáčky, sójové omáčky, masové omáčky, cukrovinky, med, káva, čaj, kakao, čokoláda, droždí, prášky do těsta, ocet, nálevy k ochucení, koření; (32) nealkoholické nápoje, minerální a sycené vody, šumivé nealkoholické nápoje, ovocné šťávy a nápoje, sirupy do nápojů, piva.
(511) 29, 30, 32
(540)



- (111) **386143**
(220) 03.02.2021
(320) 03.02.2021
(442) 17.03.2021
(151) 23.06.2021
(730) **Česká společnost AIDS pomoc, z.s.**, Malého 282/3, Praha 8, Karlín, 18600, CZ
(740) Mgr. PETR ŽIŽKA, advokátní kancelář, Mgr. Petr Žižka, Sedláčkova 209/16, Plzeň, Vnitřní Město, 30100
(210) O-569509
(591) Barevná
(510) (44) služby zdravotní péče, hodnocení zdravotního rizika, informační služby se zaměřením na zdravotní péči, kliniky nebo sanatoria (soukromé), konzultace vztahující se ke zdravotní péči, laboratorní analytické služby týkající se ošetřování osob, lékařské informační služby poskytované prostřednictvím internetu, odborné poradenství se zaměřením na zdraví, péče o zdraví v podobě organizací pro zachování zdraví, poradenské služby týkající se zdraví, poskytování informací týkajících se lékařského vyšetření, pronájem zařízení k péči o lidské zdraví, sledování pacientů, analýza lidského séra za účelem lékařského ošetření, analýza lidských tkání za účelem lékařského ošetření, audiologické testovací služby, kliniky, lékařské informace, lékařské služby, lékařské testovací služby týkající se diagnostikování a léčení nemocí, lékařské testy, lékařské vyšetření osob.
(511) 44

(540)



- (111) **386144**
(220) 04.02.2021
(320) 04.02.2021
(442) 17.03.2021
(151) 23.06.2021
(730) **PQ PARTNERS LIMITED**, Athinon 5, Nicosia, CY
(740) JUDr. Tomáš Vymazal, advokát, Wellnerova 1322/3c, Olomouc, Nová Ulice, 77900
(210) O-569522
(591) Barevná
(510) (5) léčiva a veterinární přípravky a výrobky, potravní doplňky, dietetické přípravky pro lékařské účely, léčivé zubní přípravky a výrobky, léčivé zubní pasty, vitamínové doplňky, vitamíny a vitamínové přípravky, přípravky obsahující vitamin C, přípravky obsahující vitamin B, doplňky stravy s kyselinou listovou, farmaceutické přípravky a přírodní léčiva, potravní doplňky na bázi chlorelly.
(511) 5
(540)



- (111) **386145**
(220) 04.02.2021
(320) 04.02.2021
(442) 17.03.2021
(151) 23.06.2021
(730) **Kooperativa pojišťovna a.s., Vienna Insurance Group**, Pobřežní 665/21, Praha 8, Karlín, 18600, CZ
(210) O-569535
(510) (36) pojištění, zajištění, zprostředkování pojištění, poradenství v oblasti pojištění.
(511) 36
(540) **pojištění podnikatelů TREND**

- (111) **386146**
(220) 05.02.2021
(320) 05.02.2021
(442) 17.03.2021
(151) 23.06.2021
(730) **THOME Lighting s.r.o.**, Náchodská 2656/222a, Praha 9, Horní Počernice, 19300, CZ
(210) O-569556
(510) (11) zařízení na osvětlování, zařízení pro sanitární účely; (35) reklama, propagace, řízení obchodní činnosti, obchodní administrativa, kancelářské práce; (37) stavebnictví, opravy a instalace svítidel.
(511) 11, 35, 37
(540) **SCALI**

- (111) **386147**
(220) 05.02.2021
(320) 05.02.2021
(442) 17.03.2021
(151) 23.06.2021
(730) **THOME Lighting s.r.o.**, Náchodská 2656/222a, Praha 9, Horní Počernice, 19300, CZ
(210) O-569557
(510) (11) zařízení na osvětlování, zařízení pro sanitární účely; (35) reklama, propagace, řízení obchodní činnosti, obchodní administrativa, kancelářské práce; (37) stavebnictví, opravy a instalace svítidel.
(511) 11, 35, 37
(540) **DOXY**

- (111) **386148**
(220) 05.02.2021
(320) 05.02.2021
(442) 17.03.2021
(151) 23.06.2021
(730) **Ernestová Natálie Marie**, Třešňová 459, Loučeň, 28937, CZ
(210) O-569558
(510) (3) kosmetika, zejména krémy, mléka, pleťové vody, gely a pudry na obličej, kosmetické a toaletní přípravky, zejména voňavky, toaletní vody, pudřenky, rtěnky, červeně na tváře, tekuté červeně, pudry na obličej, pudry na tělo, zasypací prášky, kolínské vody, pudry v sáčcích, krémy na tělo, obličej a ruce, antiseptické krémy, pleťové lotiony, deodoranční přípravky, svíravé prostředky, prostředky k osvětlení pleti, tonika, vody po holení, lotiony na vlasy, krémy na vlasy, fixační lotiony na vlasy, laky na nehty, prostředky k odstraňování laku na nehty, oleje na kůžičky u nehtů, prostředky k měkčení kůžiček u nehtů, krém na nehty a kůžičky u nehtů, zubní prášky, zubní pasty, mascara, tužky na obočí, líčidla na oči, tuhý makeup, opalovací lotiony, pěna do koupele, krémy na zastavení krvácení; (35) maloobchodní a zásilkové služby vztahující se ke kosmetice, přípravkům pro péči o pleť a kosmetickým výrobkům, reklamní, marketingové a propagační služby vztahující se ke kosmetice, přípravkům pro péči o pleť a kosmetickým výrobkům, služby on-line maloobchodních prodejen vztahující se ke kosmetice, přípravkům pro péči o pleť a kosmetickým výrobkům, předvádění výrobků a vystavování výrobků vztahujících se ke kosmetice, přípravkům pro péči o pleť a kosmetickým výrobkům, propagace prodeje vztahující se ke kosmetice, přípravkům pro péči o pleť a kosmetickým výrobkům, zákaznické věrnostní služby pro komerční, propagační a/nebo reklamní účely v oboru kosmetiky, přípravků pro péči o pleť a kosmetických výrobků, komerční informační a poradenské služby pro spotřebitele v oboru kosmetiky, přípravků pro péči o pleť a kosmetických výrobků; (44) salóny krásy, kosmetická péče, počítačem podporované kosmetické konzultační služby, konzultační služby vztahující se ke kosmetice, přípravkům pro péči o pleť a kosmetickým výrobkům, poskytování informací o krásě, poradenství v oblasti kosmetické péče, konzultační služby vztahující se ke kosmetice, poskytování informací a poradenství spotřebitelů ohledně výběru a aplikace kosmetiky, přípravků pro péči o pleť a kosmetických výrobků, konzultační služby vztahující se ke kosmetice, přípravkům pro péči o pleť a kosmetickým výrobkům.
(511) 3, 35, 44
(540) **marielli**

- (111) **386149**
(220) 05.02.2021
(320) 05.02.2021
(442) 17.03.2021
(151) 23.06.2021
(730) **Sportplex Frýdek-Místek, s. r. o.**, Na Příkopě 3726, Frýdek-Místek, Frýdek, 73801, CZ
(740) Mgr. PETR ŽIŽKA, advokátní kancelář, Mgr. Petr Žižka, Sedláčkova 209/16, Plzeň, Vnitřní Město, 30100
(210) O-569559
(510) (41) služby v oblasti vzdělávání, zábavy a sportu, fankluby, hudební zábava, informace o možnostech rekreace, informace o možnostech zábavy, informace týkající se kulturních aktivit, klubové služby [zábava nebo vzdělávání], koncertní síně, sály, konzultace v oboru plánování zvláštních akcí, kulturní aktivity, letní tábory (zábava a vzdělávání), objednávání

sportovních osobností na akce (služby organizátora), organizace představení ke kulturním účelům, organizování a pořádání veletrhů pro kulturní nebo vzdělávací účely, organizování akcí pro kulturní účely, organizování akcí pro účely zábavy, organizování konferencí, výstav ve tř. 41 a soutěží, organizování prázdninových táborů, organizování představení, organizování setkání v oblasti zábavy, služby v oblasti sportu a fitness, basebalové tábory, basketbalové tábory, bowlingové dráhy, dohled nad tělesným cvičením, fitness centra (provozování), fotbalové tábory, gymnastický trénink, gymnastický výcvik, informační služby o závodech, hodiny pohybových aktivit, informační služby týkající se sportu, instruktáž v oblasti zimních sportů, instruktážní kurzy vztahující se ke sportovním aktivitám, jezdecké školy, kempinky (služby -), kluby zdraví (služby) [zdravotní a kondiční cvičení], organizace, příprava a pořádání sportovních soutěží, organizace sportovních akcí, organizování basebalových zápasů, organizování basketbalových turnajů, organizování bruslařských akcí, organizování cyklistických závodů, organizování fotbalových sportovních akcí, organizování, pořádání a vedení utkání ve stolním tenisu, organizování sportování a sportovních akcí, plavecká zařízení, plážové kluby a kluby s bazény, pořádání atletických soutěží, pořádání komunitních sportovních akcí, poskytování basebalových hřišť, poskytování basebalových zařízení, poskytování biliárových zařízení, poskytování informací vztahujících se k sportovním akcím, poskytování kluzišť, poskytování kulečnickových sálů, poskytování lyžařských sjezdovek, poskytování prostor a zařízení veřejných koupališť, poskytování prostor a zařízení sportovních klubů, poskytování prostor a zařízení na kulečnick, poskytování prostor k udržování fyzické kondice, poskytování prostor ke sportovním turnajům, poskytování prostor na bruslení, poskytování prostor na cvičení a fitness, poskytování prostor na kuželky, poskytování prostor na skupinové cvičení, poskytování prostor na sportovní trénink, poskytování prostor pro lehkou atletiku, poskytování prostor pro lední sporty, poskytování prostor pro sportovní akce, poskytování prostor s bowlingovými drahami, poskytování prostor s tenisovými kurty, poskytování služeb týkajících se posiloven a tělocvičen, poskytování sportovní zábavy prostřednictvím webových stránek, poskytování sportovních a rekreačních zařízení, poskytování sportovních zařízení pro mistrovství v krasobruslení a rychlobruslení, poskytování sportovních zařízení pro hraní póla, poskytování stělnic, poskytování tělocvičen, poskytování umělých kluzišť, poskytování vzdělávacích služeb týkajících se cvičení, poskytování zařízení pro jízdu na kolečkových bruslích, poskytování zařízení pro potápění, poskytování zařízení pro zimní sporty, provozování škol bojových umění, rekreace a školení (služby), rekreační služby zaměřené na pěší turistiku, rekreační služby zaměřené na bruslení, rezervace prostor na cvičení, řízení akcí pro sportovní kluby, školení o kruhovém tréninku, zábava ve formě aquaparků a zábavních parků; (43) hotely, ubytovny a penziony, prázdninové a turistické ubytování, dočasné ubytování, poskytování karavanových parků, poskytování dočasných odpočívadel pro cestující, hotelové a motelové služby, penziony, poskytování dočasného ubytování v prázdninových domech, poskytování dočasného ubytování v prázdninových bytech, poskytování dočasného ubytování pro hosty, poskytování dočasného ubytování jako součást pobytových balíčků, poskytování dočasného ubytování v penzionech, poskytování hotelového ubytování, poskytování kempinkových prostor, prázdninové tábory [ubytování], pronájem prázdninových chatek, provozování kempů, služby turistických kempů (ubytování), služby mládežnických hostelů, tábory prázdninové (ubytovací služby -), turistické ubytovny, poskytování jídla a nápojů, bary, bistra (služby), bufetové služby, denní bary (v restauraci, hotelu), gril - restaurace, jídelny, hotelové restaurační služby, kavárna, klubové služby (poskytování jídla a nápojů), pívnice, pizzerie, podávání alkoholických nápojů, podávání jídel a nápojů, pohostinství (služby), poskytování jídla a nápojů prostřednictvím mobilního nákladního auta, příprava jídel, restaurace s odnosem jídel s sebou.

(511) 41, 43

(540)

SPORTPLEX F≈M

- (111) **386150**
 (220) 05.02.2021
 (320) 05.02.2021
 (442) 17.03.2021
 (151) 23.06.2021
 (730) ENCO spol. s r.o., Michalská 7, Bratislava, 811 01, SK
 (740) JUDr. Aleš Zábřeh, advokát, Na Beránce 57/2, Praha 6, Dejvice, 16000
 (210) O-569560
 (591) Barevná
 (510) (6) kovové stavební konstrukce, kovové prachově izolační konstrukce; (7) odsávací stroje pro průmyslové použití, žehlicí stroje; (9) speciální laboratorní nábytek; (10) operační stoly, nábytek pro lékařské použití; (35) obchodní a spotřebitelské služby s výrobky výše uvedenými ve třídách 6, 7, 9 a 10 tohoto seznamu, obchodní a podnikatelské poradenství.
 (511) 6, 7, 9, 10, 35
 (540)



- (111) **386151**
 (220) 05.02.2021
 (320) 05.02.2021
 (442) 17.03.2021
 (151) 23.06.2021
 (730) ACE Agro s.r.o., č. p. 169, Býšť, 53322, CZ
 (740) Mgr. David Müller, Filipova 2016/6, Praha 4, Chodov, 14800
 (210) O-569561
 (510) (1) zemědělské chemikálie, chemická aditiva k použití při výrobě krmiv pro zvířata, enzymy podporující trávení pro použití při výrobě krmiv pro zvířata; (5) potravinové doplňky pro zvířata, krmné stimulanty pro zvířata, nutraceutika pro zvířata, léčivé přísady do krmiv pro zvířata, probiotické bakteriální preparáty pro veterinární použití; (31) směsi krmiv pro zvířata, přípravky do krmiv pro zvířata.
 (511) 1, 5, 31

(540)



(111) **386152**

(220) 05.02.2021

(320) 05.02.2021

(442) 17.03.2021

(151) 23.06.2021

(730) **CIUR a.s.**, Malé náměstí 142/3, Praha 1, Staré Město, 11000, CZ

(740) **BOHEMIA PATENT, Ing. Jana Vanděliková, Petrská 1136/12, Praha 1, Nové Město, 11000**

(210) O-569562

(510) (16) papír a lepenka, tiskárenské výrobky, potřeby pro vazbu knih, fotografie, papírnické zboží a kancelářské potřeby s výjimkou nábytku, lepidla pro kancelářské potřeby nebo pro domácnost, potřeby pro rýsování a kreslení a potřeby pro umělce, malířské štětce, instruktážní a výukové materiály, plastové archy, fólie a sáčky pro balení a obaly, tiskařské typy, štočky; (19) stavební materiály nekovové, omítky, též sanační a strukturální omítky, omítkové směsi i hotové, zateplené omítky (ne izolační), nátěrové hmoty pro stavebnictví, beton, břidlice, cement a cementové desky, nekovové dlaždice na podlahy, stěny a pro stavebnictví, protierozní textilie pro stavebnictví, geotextilie, netkané textilie a výztužné pletivo z textilních vláken pro stavební účely, malta, též suché maltové směsi, malta stavební, papír pro stavebnictví; (37) poradenská a konzultační činnost v oblasti stavebnictví, provádění staveb včetně jejich změn, udržovacích prací na nich a jejich odstraňování, čištění budov - vnějších povrchů i interiérů, aplikace omítky na budovy, provádění inženýrských staveb, stavebních informací, restaurování uměleckých děl, restaurování nábytku, restaurování a odsolování soch a kamenných reliéfů.

(511) 16, 19, 37

(540)

SaliSorb

(111) **386153**

(220) 05.02.2021

(320) 05.02.2021

(442) 17.03.2021

(151) 23.06.2021

(730) **Vrbová Petra Mgr.**, Kopánky 1803, Uherské Hradiště, Mařatice, 68605, CZ

(740) **Juráš a partneři, advokátní kancelář v.o.s., JUDr. Vojtěch Dolina, advokát, Lešetín IV 777, Zlín, 76001**

(210) O-569566

(510) (25) body (spodní prádlo), bryndáčky, ne papírové, bundy a krátké kabáty s výplní, čapky, čelenky (oděvy), čepice, dámská přiléhavá tílka (bodice), dámské spodní kalhotky, dámské šaty, kabáty, kalhoty, kapuce, kombinézy, konfekce, košile s krátkým rukávem, legíny (kalhoty), lyžařské rukavice, masky na spaní, oděvy, palčáky, pánské krátké spodky, parky, plavky, plážové oděvy, pokrývky hlavy, ponožky, pyžama, spodní prádlo, spodní prádlo absorbující pot, sukně, svrchní oděvy, šály, trička, župany, šátky a šály (na krk), nákrčníky, návleky na nohy, hřejivé návleky na nohy, pokrývky hlavy; (26) čelenky do vlasů.

(511) 25, 26

(540)

KOKODÁK

(111) **386154**

(220) 05.02.2021

(320) 05.02.2021

(442) 17.03.2021

(151) 23.06.2021

(730) **VÍNO Mikulov, spol. s r.o.**, K Vápence 1675/603e, Mikulov, 69201, CZ

(740) **Langrova, s.r.o.**, Skrětova 1011/48, Plzeň, Jižní Předměstí, 30100

(210) O-569573

(510) (16) reklamní, propagační a informační materiály z papíru a plastických hmot, a to tiskoviny, kalendáře, plakáty, papírové ubrousky, ubrusy, pohlednice, tužky; (32) míchané nápoje, šumivé nápoje a jiné nealkoholické nápoje; (33) vína všeho druhu.

(511) 16, 32, 33

(540)



(111) **386155**

(220) 05.02.2021

(320) 05.02.2021

(442) 17.03.2021

(151) 23.06.2021

(730) **LINEA Nivnice, a.s.**, U Dvora 190, Nivnice, 68751, CZ

(740) **Václav Müller, Filipova 2016/6, Praha 4, Chodov, 14800**

(210) O-569574

(510) (5) vitaminové nápoje, nápoje pro kojence, diabetické ovocné šťávy (nápoje) upravené pro léčebné účely; (30) nápoje na bázi čaje; (32) nealkoholické nápoje, zeleninové nápoje, ovocné nápoje, energetické nápoje, džusy, sirupy pro přípravu nápojů, ovocné šťávy (nápoje), zeleninové šťávy (nápoje), koncentráty pro přípravu ovocných nápojů, nektar ovocný (nealkoholický), odalkoholizované nápoje.

(511) 5, 30, 32

(540)

HELLO MY Drink

(111) **386156**

(220) 05.02.2021

(320) 05.02.2021

(442) 17.03.2021

(151) 23.06.2021

(730) **K2 invest s.r.o.**, Palackého třída 314, Chrudim, Chrudim IV, 53701, CZ

(740) **Plavec & Partners, advokátní kancelář s.r.o., JUDr. Petr Plavec Ph.D., Na zábradlí 205/1, Praha 1, Staré Město, 11000**

(210) O-569575

(510) (11) parní lázně a sauny; (43) hotely, ubytovny a penziony, prázdninové a turistické ubytování, dočasné ubytování, poskytování jídla a nápojů.

(511) 11, 43

(540)

PECR

(111) **386157**

(220) 05.02.2021

(320) 05.02.2021

(442) 17.03.2021

(151) 23.06.2021

(730) **K2 invest s.r.o.**, Palackého třída 314, Chrudim, Chrudim IV, 53701, CZ

(740) **Plavec & Partners, advokátní kancelář s.r.o., JUDr. Petr Plavec Ph.D., Na zábradlí 205/1, Praha 1, Staré Město, 11000**

(210) O-569576

(510) (11) parní lázně a sauny; (43) dočasné ubytování, hotely, ubytovny a penziony, prázdninové a turistické ubytování, poskytování hotelového ubytování.

(511) 11, 43

(540) **PECR DEEP**

- (111) **386158**
(220) 05.02.2021
(320) 05.02.2021
(442) 17.03.2021
(151) 23.06.2021
(730) **PKP aero, s.r.o.**, č. p. 163, Veletiny, 68733, CZ
(740) Kořistka Martin, CZ patentový zástupce, ETMA & EDA, Martin Kořistka, Karpatská 241/3, Brno, Starý Lískovec, 62500
(210) O-569577
(510) (12) sportovní a ultralehká letadla, jejich části a příslušenství; (37) opravy sportovních a ultralehkých letadel.
(511) 12, 37
(540)

PKP aero 

- (111) **386159**
(220) 05.02.2021
(320) 05.02.2021
(442) 17.03.2021
(151) 23.06.2021
(730) **K2 invest s.r.o.**, Palackého třída 314, Chrudim, Chrudim IV, 53701, CZ
(740) Plavec & Partners, advokátní kancelář s.r.o., JUDr. Petr Plavec Ph.D., Na zábradlí 205/1, Praha 1, Staré Město, 11000
(210) O-569578
(510) (11) pamí lázně a sauny; (43) dočasné ubytování, hotely, ubytovny a penziony, prázdninové a turistické ubytování, hotelové služby.
(511) 11, 43
(540)

PECR WELL

- (111) **386160**
(220) 07.02.2021
(320) 07.02.2021
(442) 17.03.2021
(151) 23.06.2021
(730) **Klímešová Aneta Mgr.**, Semilská 920/41, Praha 9, Kbely, 19700, CZ
(210) O-569586
(591) Barevná
(510) (45) právní služby.
(511) 45

(540)

 **ANETA KLÍMEŠOVÁ**
ADVOKÁTNÍ KANCELÁŘ

- (111) **386161**
(220) 07.02.2021
(320) 07.02.2021
(442) 17.03.2021
(151) 23.06.2021
(730) **TRINITY ESSENTIA s.r.o.**, č. p. 61, Mladeč, 78321, CZ
(210) O-569588
(591) Barevná
(510) (1) aromatické látky [chemikálie]; (34) osobní vaporizéry a elektronické cigarety a příchutě a roztoky pro ně, vyměnitelné náplně pro elektronické cigarety, chemické příchutě v kapalné formě určené k plnění náplní elektronických cigaret, příchutě do elektronických cigaret, jiné než éterické oleje, příchutě, jiné než esenciální oleje, k použití v elektronických cigaretách, kapaliny do elektronických cigaret [e-kapaliny], které obsahují příchutě v kapalné formě a používají se k plnění náplní do elektronických cigaret.
(511) 1, 34
(540)



- (111) **386162**
(220) 08.02.2021
(320) 08.02.2021
(442) 17.03.2021
(151) 23.06.2021
(730) **MACHAČ - MALOKAPACITNÍ JATKA s.r.o.**, U školky 696, Mořkov, 74272, CZ
(210) O-569591
(591) Barevná
(510) (29) maso, ryby, drůbež a zvěřina, konzervované, mražené, sušené a vařené ovoce a zelenina, vejce, mléko, sýry, máslo, jogurty a jiné mléčné výrobky, potravinářské oleje a tuky; (30) rýže, těstoviny a nudle, mouka a přípravky vyrobené z obilovin, chléb, pečivo a cukrovinky, sůl, koření přísady, koření, konzervované byliny, ocet, omáčky a jiná ochucovadla; (32) nealkoholické nápoje, minerální a sycené vody.
(511) 29, 30, 32

(540)



(111) **386163**
(220) 08.02.2021
(320) 08.02.2021
(442) 17.03.2021
(151) 23.06.2021
(730) **Fatra, a.s.**, třída Tomáše Bati 1541, Napajedla, 76361, CZ
(210) O-569592

(510) (17) polotovary z plastických hmot (fólie, desky, profily), materiály na podkládání z umělých hmot, plastové fólie s možností kombinace s jinými plošnými materiály (nikoli na balení); (19) stavební materiály nekovové, nekovové lišty, nekovové podlahy, nekovové obklady (ve stavebnictví), nekovové obklady podlah a stěn, nekovové dlaždice na podlahy, nekovové dlaždice na stěny pro stavebnictví, plovoucí plastové podlahy, plovoucí podlahy s clic-systémem; (27) podlahové krytiny, podlahové krytiny z plastických hmot, krytina podlahová vinylová, laminované podlahové krytiny zařazené do této třídy, vinylové obklady stěn s clic-systémem, laminované (vrstvené) podlahové krytiny, vinylové sportovní podlahové krytiny pro tělocvičny a víceúčelové haly, podlahové krytiny pro vnitřní sportovní povrchy.

(511) 17, 19, 27

(540)

FATRA SILVERO

(111) **386164**
(220) 08.02.2021
(320) 08.02.2021
(442) 17.03.2021
(151) 23.06.2021
(730) **OBOD s.r.o.**, Štefánikova 18/25, Praha 5, Smíchov, 15000, CZ
(210) O-569609

(510) (7) automatické výdejní stroje; (39) balíky (doručování -), skladování balíků, přebírání balíků, doručování balíků, služby příjmu balíků, služby sběru balíků, organizování vyzvedávání balíků, služby skladování balíků, doručování balíků kurýrem.

(511) 7, 39

(540)

Foxy Boxy

(111) **386165**
(220) 08.02.2021
(320) 08.02.2021
(442) 17.03.2021
(151) 23.06.2021
(730) **HOCKEY WIFEY s.r.o.**, Skalice 89, Frýdek-Místek, 73801, CZ
(210) O-569610

(510) (25) mikiny, mikiny s kapucí, sportovní mikiny s kapucí, trička, trička s potiskem, sportovní trička odvádějící vlhkost, trička [s krátkým rukávem], dámská krátká přiléhavá trička, sportovní trička s krátkým rukávem, bundy, sportovní bundy, zimní bundy, kožešinové bundy, bundy prošívané, tílka, sportovní tílka.

(511) 25

(540)



(111) **386166**
(220) 08.02.2021
(320) 08.02.2021
(442) 17.03.2021
(151) 23.06.2021
(730) **OBOD s.r.o.**, Štefánikova 18/25, Praha 5, Smíchov, 15000, CZ
(210) O-569611

(510) (7) automatické výdejní stroje; (39) balíky (doručování -), skladování balíků, přebírání balíků, doručování balíků, služby příjmu balíků, služby sběru balíků, organizování vyzvedávání balíků, služby skladování balíků, doručování balíků kurýrem.

(511) 7, 39

(540)



Boxy
F O X Y

(111) **386167**
(220) 08.02.2021
(320) 08.02.2021
(442) 17.03.2021
(151) 23.06.2021
(730) **LUVAA s.r.o.**, Pobřežní 249/46, Praha 8, Karlín, 18600, CZ
(210) O-569623

(510) (24) konopná síťovina (látka), textilie na výrobu oděvního zboží, textilie na oděvní výrobky, oděvní textilie, potištěné textilie, bavlněné textilie, textilní štítky, konopné textilie, látky, textilie; (35) maloobchodní prodej oděvů, služby on-line maloobchodních prodejen v oblasti oděvů, velkoobchodní prodej oblečení; (40) textilie (úprava -), konečná úprava textilu, povrchové úpravy textilií.

(511) 24, 35, 40

(540)

fortuo

(111) **386168**
(220) 08.02.2021
(320) 08.02.2021
(442) 17.03.2021
(151) 23.06.2021
(730) **LUVAA s.r.o.**, Pobřežní 249/46, Praha 8, Karlín, 18600, CZ
(210) O-569624

(510) (3) tělový krém, kosmetické krémy, tělové krémy (kosmetické), tekuté krémy (kosmetika), masti (neléčivé), masti pro kosmetické použití; (30)

káva, čaj, kakao a jejich náhražky; (35) služby on-line maloobchodních prodejen v oblasti kosmetiky a kosmetických výrobků, maloobchodní služby v oblasti potravin, maloobchodní prodej předmětů sloužících k hygieně lidí, maloobchodní prodej předmětů sloužících k úpravě vzhledu lidí, služby on-line maloobchodních prodejen v oblasti kosmetiky a kosmetických výrobků, maloobchodní prodej předmětů sloužících k hygieně lidí, maloobchodní prodej předmětů sloužících k úpravě vzhledu lidí, maloobchodní prodej nealkoholických nápojů, maloobchodní prodej nealkoholických nápojů, maloobchodní prodej přípravků na výrobu nápojů, maloobchodní prodej přípravků na výrobu nápojů.

(511) 3, 30, 35

(540)

GaiaMe

(111) **386169**

(220) 08.02.2021

(320) 08.02.2021

(442) 17.03.2021

(151) 23.06.2021

(730) SAZKA a.s., K Žižkovu 851/4, Praha 9, Vysočany, 19000, CZ

(740) Halaxová & Halaxová TETRAPAT, Mgr. Eva Halaxová, Jinonická 804/80, Praha 5, Košíře, 15800

(210) O-569625

(510) (9) hardware a software pro informační technologie a audiovizuální zařízení, zařízení a příslušenství na zpracování dat, platební terminály pro zprostředkování on-line plateb, software, elektronické terminály pro generování loteriích lístků, počítačové terminály a hardware používaný při provozu loteriích a herních systémů, software pro počítačové hry; (16) papír, lepenka, reklamní, propagační a užitkové výrobky z papíru určené pro propagaci, periodické i neperiodické publikace, tištěné informační, reklamní a propagační materiály v rámci této třídy určené pro propagaci, tiskárenské výrobky a kartonážní výrobky, a to krabice, data a databáze na papírových nosičích, psací potřeby, kalendáře, diáře, školní potřeby, sázenky, sázkové tikety, vstupenky; (28) herní terminály, loterní videoterminály, elektronická zařízení pro hraní loterií a her, videoherní terminály, losy, elektronické hrací karty (elektronické stírací losy); (38) telekomunikační služby, mobilní telekomunikační služby, provozování mobilní telekomunikační sítě pro bezdrátový přenos hlasu a dat, služby mobilního připojení k síti internet včetně vysokorychlostního připojení a přenosu hlasové služby přes internetový protokol, peer-to-peer komunikace, služby instant messaging, osobní komunikační služby, pager služby, služby elektronické pošty, sledování mobilních telefonů pomocí satelitních signálů a zjišťování polohy mobilních telefonů pomocí satelitních signálů, radio-paging, poskytování bezdrátového aplikačního protokolu (wap), včetně služeb využívajících zabezpečeného komunikačního kanálu, hlasová pošta, provádění videokonferencí, video-telefonní služby, služby zprostředkování přístupu ke všem druhům datových a informačních sítí a internetu, služby textových a multimediálních zpráv, vytváření a poskytování telekomunikačních a komunikačních databází, služby umožňující spotřebitelům stahovat digitální obsah prostřednictvím sítě a serveru do osobní databáze, provozování on-line komunikačních fór, přenos sportovních utkání, poskytování telekomunikačního přístupu pro sázkové hry, kurzové a jiné sázky a loterie prostřednictvím internetu a počítačových sítí; (41) provoz veškerých hazardních her, včetně těch provozovaných dálkovým přístupem prostřednictvím internetu, tedy loterií, kurzových sázek, totalizátorových her, binga, technických her, živých her, tombol nebo turnajů malého rozsahu, jakožto vykonávání činností spočívajících v uskutečňování hazardních her se záměrem dosažení zisku, zejména příjem sázek a vkladů do hazardní hry, další činnosti organizačního, finančního a technického charakteru související s uvedením hazardní hry do provozu a se zajištěním vlastního provozu, jakož i činností potřebné pro ukončení a vypořádání hazardní hry, pořádání a organizování kulturních, sportovních a společenských událostí, soutěží, předprodej a prodej vstupenek, organizování a pořádání vzdělávacích akcí, provozování sportovních zařízení.

(511) 9, 16, 28, 38, 41

(540)

SIMkačky

(111) **386170**

(220) 08.02.2021

(320) 08.02.2021

(442) 17.03.2021

(151) 23.06.2021

(730) SAZKA a.s., K Žižkovu 851/4, Praha 9, Vysočany, 19000, CZ

(740) Halaxová & Halaxová TETRAPAT, Mgr. Eva Halaxová, Jinonická 804/80, Praha 5, Košíře, 15800

(210) O-569626

(510) (9) hardware a software pro informační technologie a audiovizuální zařízení, zařízení a příslušenství na zpracování dat, platební terminály pro zprostředkování on-line plateb, software, elektronické terminály pro generování loteriích lístků, počítačové terminály a hardware používaný při provozu loteriích a herních systémů, software pro počítačové hry; (16) papír, lepenka, reklamní, propagační a užitkové výrobky z papíru určené pro propagaci, periodické i neperiodické publikace, tištěné informační, reklamní a propagační materiály v rámci této třídy určené pro propagaci, tiskárenské výrobky a kartonážní výrobky, a to krabice, data a databáze na papírových nosičích, psací potřeby, kalendáře, diáře, školní potřeby, sázenky, sázkové tikety, vstupenky; (28) herní terminály, loterní videoterminály, elektronická zařízení pro hraní loterií a her, videoherní terminály, losy, elektronické hrací karty (elektronické stírací losy); (38) telekomunikační služby, mobilní telekomunikační služby, provozování mobilní telekomunikační sítě pro bezdrátový přenos hlasu a dat, služby mobilního připojení k síti internet včetně vysokorychlostního připojení a přenosu hlasové služby přes internetový protokol, peer-to-peer komunikace, služby instant messaging, osobní komunikační služby, pager služby, služby elektronické pošty, sledování mobilních telefonů pomocí satelitních signálů a zjišťování polohy mobilních telefonů pomocí satelitních signálů, radio-paging, poskytování bezdrátového aplikačního protokolu (wap), včetně služeb využívajících zabezpečeného komunikačního kanálu, hlasová pošta, provádění videokonferencí, video-telefonní služby, služby zprostředkování přístupu ke všem druhům datových a informačních sítí a internetu, služby textových a multimediálních zpráv, vytváření a poskytování telekomunikačních a komunikačních databází, služby umožňující spotřebitelům stahovat digitální obsah prostřednictvím sítě a serveru do osobní databáze, provozování on-line komunikačních fór, přenos sportovních utkání, poskytování telekomunikačního přístupu pro sázkové hry, kurzové a jiné sázky a loterie prostřednictvím internetu a počítačových sítí; (41) provoz veškerých hazardních her, včetně těch provozovaných dálkovým přístupem prostřednictvím internetu, tedy loterií, kurzových sázek, totalizátorových her, binga, technických her, živých her, tombol nebo turnajů malého rozsahu, jakožto vykonávání činností spočívajících v uskutečňování hazardních her se záměrem dosažení zisku, zejména příjem sázek a vkladů do hazardní hry, další činnosti organizačního, finančního a technického charakteru související s uvedením hazardní hry do provozu a se zajištěním vlastního provozu, jakož i činností potřebné pro ukončení a vypořádání hazardní hry, pořádání a organizování kulturních, sportovních a společenských událostí, soutěží, předprodej a prodej vstupenek, organizování a pořádání vzdělávacích akcí, provozování sportovních zařízení.

(511) 9, 16, 28, 38, 41

(540)

SAZKA mobil kolo odměn

(111) **386171**

(220) 08.02.2021

(320) 08.02.2021

(442) 17.03.2021

(151) 23.06.2021

(730) SAZKA a.s., K Žižkovu 851/4, Praha 9, Vysočany, 19000, CZ

(740) Halaxová & Halaxová TETRAPAT, Mgr. Eva Halaxová, Jinonická 804/80, Praha 5, Košíře, 15800

(210) O-569627

(510) (9) hardware a software pro informační technologie a audiovizuální zařízení, zařízení a příslušenství na zpracování dat, platební terminály pro zprostředkování on-line plateb, software, elektronické terminály pro generování loteriích lístků, počítačové terminály a hardware používaný při provozu loteriích a herních systémů, software pro počítačové hry; (16) papír, lepenka, reklamní, propagační a užitkové výrobky z papíru určené pro propagaci, periodické i neperiodické publikace, tištěné informační, reklamní a propagační materiály v rámci této třídy určené pro propagaci, tiskárenské výrobky a kartonážní výrobky, a to krabice, data a databáze na papírových nosičích, psací potřeby, kalendáře, diáře, školní potřeby, sázenky, sázkové tikety, vstupenky; (28) herní terminály, loterní videoterminály, elektronická zařízení pro hraní loterií a her, videoherní terminály, losy, elektronické hrací karty (elektronické stírací losy); (38) telekomunikační služby, mobilní telekomunikační služby, provozování

mobilní telekomunikační sítě pro bezdrátový přenos hlasu a dat, služby mobilního připojení k síti internet včetně vysokorychlostního připojení a přenosu hlasové služby přes internetový protokol, peer-to-peer komunikace, služby instant messaging, osobní komunikační služby, pager služby, služby elektronické pošty, sledování mobilních telefonů pomocí satelitních signálů a zjišťování polohy mobilních telefonů pomocí satelitních signálů, radio-paging, poskytování bezdrátového aplikačního protokolu (wap), včetně služeb využívajících zabezpečeného komunikačního kanálu, hlasová pošta, provádění videokonferencí, video-telefonní služby, služby zprostředkování přístupu ke všem druhům datových a informačních sítí a internetu, služby textových a multimediálních zpráv, vytváření a poskytování telekomunikačních a komunikačních databází, služby umožňující spotřebitelům stahovat digitální obsah prostřednictvím sítě a serveru do osobní databáze, provozování on-line komunikačních fór, přenos sportovních utkání, poskytování telekomunikačního přístupu pro sázkové hry, kurzové a jiné sázky a loterie prostřednictvím internetu a počítačových sítí; (41) provoz veškerých hazardních her, včetně těch provozovaných dálkovým přístupem prostřednictvím internetu, tedy loterií, kurzových sázek, totalizátorových her, binga, technických her, živých her, tombol nebo turnajů malého rozsahu, jakožto vykonávání činností spočívajících v uskutečňování hazardních her se záměrem dosažení zisku, zejména příjem sázek a vkladů do hazardní hry, další činnosti organizačního, finančního a technického charakteru související s uvedením hazardní hry do provozu a se zajištěním vlastního provozu, jakož i činnosti potřebné pro ukončení a vypořádání hazardní hry, pořádání a organizování kulturních, sportovních a společenských událostí, soutěží, předprodej a prodej vstupenek, organizování a pořádání vzdělávacích akcí, provozování sportovních zařízení.

(511) 9, 16, 28, 38, 41
(540)

Kolo odměn

(111) **386172**
(220) 08.02.2021
(320) 08.02.2021
(442) 17.03.2021
(151) 23.06.2021
(730) **CHARISMA Plus s.r.o.**, M. D. Rettigové 1067/13, Hradec Králové, 50002, CZ
(210) O-569629
(591) Barevná
(510) (35) obchodní zprostředkovatelské služby, administrativní služby, poskytování online tržiště pro kupující a prodejce zboží a služeb, pronájem reklamních ploch; (39) sdílení automobilů, pronájem silničních vozidel, zprostředkování pronájmu vozidel, zajišťování pronájmu vozidel; (43) rezervace přechodného ubytování.
(511) 35, 39, 43
(540)



(111) **386173**
(220) 08.02.2021
(320) 08.02.2021
(442) 17.03.2021
(151) 23.06.2021
(730) **UNICOOLTECH s.r.o.**, Sukova 2163/1, Boskovice, 68001, CZ
(740) PatentCentrum Sedláč & Partners s.r.o., Okružní 2824, České Budějovice, České Budějovice 3, 37001
(210) O-569630

(591) Barevná
(510) (12) elektrokoloběžky, náhradní díly a příslušenství pro tyto výrobky; (35) reklamní, marketingové a propagační služby, maloobchod a internetový obchod (e-shop) s výše uvedenými výrobky ve třídě 12, propagační činnost, reklama, šíření reklamních materiálů (letáků, prospektů, tiskovin, vzorků), vydávání a šíření reklamních inzerátů na komunikačních prostředcích všeho druhu, reklama on-line v počítačové síti, prezentace výše uvedeného zboží ve tř. 12 na výstavách a veletrzích pro obchodní a reklamní účely; (37) opravy a servis elektrokoloběžek, konzultační služby vztahující se k výše uvedeným službám ve tř. 37.
(511) 12, 35, 37
(540)



(111) **386174**
(220) 08.02.2021
(320) 08.02.2021
(442) 17.03.2021
(151) 23.06.2021
(730) **HUTIRA green gas s.r.o.**, Vintrovna 398/29, Popůvky, 66441, CZ
(210) O-569634
(591) Barevná
(510) (1) vodík; (4) paliva, paliva z biomasy, pohonné hmoty; (9) přístroje na analýzu plynů; (11) regulační a bezpečnostní příslušenství pro plynová potrubí, regulační a bezpečnostní příslušenství pro plynová zařízení, regulační příslušenství pro vodovodní a plynová zařízení a potrubí, zařízení na čištění plynu; (36) zprostředkování emisních povolenek; (40) výroba energie, likvidace odpadu (zpracování odpadu); (42) poradenství v oblasti úspor energie, technologické poradenství.
(511) 1, 4, 9, 11, 36, 40, 42
(540)



(111) **386175**
(220) 08.02.2021
(320) 08.02.2021
(442) 17.03.2021
(151) 23.06.2021
(730) **Bioseum s.r.o.**, Popovova 948/1, Praha 4, Modřany, 14300, CZ
(740) Mgr. Jiří Trmka, Opletalova 983/45, Praha 1, Nové Město, 11000
(210) O-569638
(510) (5) farmaceutické, lékařské a veterinářské výrobky, hygienické výrobky pro léčebné účely, dietní potraviny a dietetické přípravky pro léčebné nebo veterinární účely, potraviny pro batolata, potravní doplňky pro lidskou potřebu a pro zvířata, dezinfekční přípravky, bylinné čaje pro lékařské

účely, dietetické nápoje upravené pro lékařské účely, dietní potraviny upravené pro lékařské účely, doplňky potravy, minerální, farmaceutické přípravky, doplňky výživové, vitaminové přípravky, koupelové soli léčivé, léčivé čaje, masti pro farmaceutické účely, pastilky pro farmaceutické účely, potrava pro kočky, přípravky obsahující stopové prvky pro lidi a zvířata, žvýkací gumy a žvýkačky pro lékařské účely.

(511) 5

(540)

RECYFLOR

(111) **386176**

(220) 09.02.2021

(320) 09.02.2021

(442) 17.03.2021

(151) 23.06.2021

(730) **COFCO International (Beijing) Co., Ltd.**, 17/F, COFCO Fortune Plaza, No.8 Chao Yang Men South St., Chao Yang District, Beijing, CN

(740) Rott, Růžička & Guttman a spol., Vyskočilova 1566, Praha 4, Michle, 14000

(210) O-569639

(510) (30) rýže, mouka, nudle, hrubé cereálie, přípravky z obilovin, fazolová mouka, loupáný ječmen, drcený ječmen, zpracovaná pohanka, kroupy pro lidskou spotřebu, hotová jídla na bázi nudlí, makaróny, těstoviny, kakao, káva, kakaové nápoje s mlékem, nápoje na bázi kávy, čaj, nápoje na bázi čaje, cukr, kandys, cukrovinky, med, sušenky, dorty, pudinky, knedlíky, suši, pražená kukuřice (popcorn), svačtinové občerstvení na bázi cereálií, škrob pro potravinářské účely, zmrzlina, kuchyňská sůl, sójová omáčka, dochucovadla, ochucovadla, droždí, potravinářské esence, s výjimkou éterických esencí a esenciálních olejů, ztužovače šlehačky, přípravky pro zjemnění masa pro domácí použití, lepek jako potravina.

(511) 30

(540)



(111) **386177**

(220) 09.02.2021

(320) 09.02.2021

(442) 17.03.2021

(151) 23.06.2021

(730) **Česká obec sokolská**, Újezd 450/40, Praha 1, Malá Strana, 11800, CZ

(740) PROPATENT, Ing. Vlasta Sedláčková, patentový zástupce, Pod Pekařkou 107/1, Praha 4, Podolí, 14700

(210) O-569642

(591) Barevná

(510) (35) propagační, reklamní a inzertní činnost, pomoc při řízení obchodní činnosti, obchodní administrativa, kancelářské práce; (41) výchova, vzdělávání, zábava, sportovní a kulturní aktivity; (43) služby zajišťující stravování a nápoje, hostinská činnost, dočasné ubytování.

(511) 35, 41, 43

(540)



(111) **386178**

(220) 09.02.2021

(320) 09.02.2021

(442) 17.03.2021

(151) 23.06.2021

(730) **K2 invest s.r.o.**, Palackého třída 314, Chrudim, Chrudim IV, 53701, CZ

(740) Plavec & Partners, advokátní kancelář s.r.o., JUDr. Petr Plavec Ph.D., Na zábradlí 205/1, Praha 1, Staré Město, 11000

(210) O-569644

(591) Barevná

(510) (11) pamí lázně a sauny; (43) dočasné ubytování, hotely, ubytovny a penziony, prázdninové a turistické ubytování.

(511) 11, 43

(540)



(111) **386179**

(220) 09.02.2021

(320) 09.02.2021

(442) 17.03.2021

(151) 23.06.2021

(730) **K2 invest s.r.o.**, Palackého třída 314, Chrudim, Chrudim IV, 53701, CZ

(740) Plavec & Partners, advokátní kancelář s.r.o., JUDr. Petr Plavec Ph.D., Na zábradlí 205/1, Praha 1, Staré Město, 11000

(210) O-569645

(591) Barevná

(510) (11) pamí lázně a sauny; (43) dočasné ubytování, hotely, ubytovny a penziony, prázdninové a turistické ubytování, restaurace.

(511) 11, 43

(540)



- (111) **386180**
(220) 09.02.2021
(320) 09.02.2021
(442) 17.03.2021
(151) 23.06.2021
(730) **WAJDA, a.s.**, Šteruská 27/780, Vrbové, SK
(740) JUDr. Daniel Futej, Thákurova 676/3, Praha 6, Dejvice, 16000
(210) O-569649
(510) (33) vína; (40) poradenství v oblasti výroby vína, výroba vína pro jiné osoby; (44) poradenství v oblasti vinařství, pěstování rostlin (vinné révy).
(511) 33, 40, 44
(540)



- (111) **386181**
(220) 09.02.2021
(320) 09.02.2021
(442) 17.03.2021
(151) 23.06.2021
(730) **DOMOV NA KOLECH s.r.o.**, 148, Jedomělice, 27378, CZ
(740) Mgr. Lukáš Dlabáček, patentový zástupce, Bolzanova 461/5, Brno, 61800
(210) O-569651
(510) (12) kapsáře do interiéru vozidel, vestavby do interiéru vozidel, příslušenství vozidel, příslušenství motocyklů; (18) zavazadla, brašny, slunečníky; (22) stany, plachty vozové, lana, provazy, síťky, tašky textilní, markýzy z textilních materiálů.
(511) 12, 18, 22

(540)



- (111) **386182**
(220) 09.02.2021
(320) 09.02.2021
(442) 17.03.2021
(151) 23.06.2021
(730) **Závadová Eva doc. MUDr., CSc.**, Václavkova 505/30, Praha 6, 16000, CZ
(210) O-569656
(510) (3) neléčivé kosmetické a toaletní přípravky, neléčivé přípravky na čištění zubů, parfumerie, éterické oleje, přípravky pro bělení a jiné prací prostředky, přípravky pro čištění, leštění, odmašťování a broušení; (5) farmaceutické, lékařské a veterinářské výrobky, hygienické výrobky pro léčebné účely, dietní potraviny a dietetické přípravky pro léčebné nebo veterinární účely, potraviny pro batolata, potravní doplňky pro lidské osoby a pro zvířata, náplasti, obvazový materiál, materiály pro plombování zubů a pro zubní otisky, dezinfekční přípravky, výrobky pro hubnutí škodlivých zvířat, fungicidy, herbicidy; (32) piva, nealkoholické nápoje, minerální a sycené vody, nápoje a šťávy ovocné, sirupy a jiné nealkoholické přípravky ke zhotovování nápojů.
(511) 3, 5, 32
(540)

IMMUNOCAN

- (111) **386183**
(220) 12.02.2021
(320) 12.02.2021
(442) 17.03.2021
(151) 23.06.2021
(730) **Československá obchodní banka, a. s.**, Radlická 333/150, Praha 5, Radlice, 15000, CZ
(740) Baker & McKenzie s.r.o., advokátní kancelář, JUDr. Jiří Čermák, Klimentská 1216/46, Praha 1, Nové Město, 11000
(210) O-569743
(591) Barevná
(510) (9) systémy dálkového přenosu dat, programy na zpracování dat, dešifrovací systémy, platební karty, čipy, informační produkty v elektronické podobě, bezpečnostní zařízení pro úschovu svěřených peněz, cenných listin, dokumentů i ostatních cenností spadající do této třídy, přístroje a zařízení pro směnu a výměnu peněz spadající do této třídy; (16) tiskoviny všeho druhu, včetně cenných papírů, šeků, smének, burzovních listů, informační produkty na papírových nosičích; (35) inzertní, reklamní a propagační činnost, uskutečňovaná prostřednictvím jakýchkoliv médií, marketing, informační servis a poradenské služby v oblasti obchodu, obchodní management a obchodní administrativa, automatizované zpracování dat v oblasti bankovníctví, prezentace akcí pro reklamní a obchodní účely; (36) služby finanční, peněžní, nemovitostní a pojišťovací, včetně příslušných on-line služeb spadajících do této třídy, charitativní shromažďování finančních prostředků, veřejné sbírky a grantové rozdělování finančních prostředků, organizování a pořádání dobročinných sbírek; (38) telekomunikace, systém dálkového přenosu dat prostřednictvím všech dostupných médií; (39) přeprava peněz, cenných papírů a jiných cenností; (41) výchova a vzdělávání, pořádání společenských, kulturních, zábavních i sportovních akcí, dobročinná činnost a charitativní humanitární činnost v oblasti kulturní, výchovné a vzdělávací i sportovní, organizování a pořádání kulturních dobročinných humanitárních akcí, organizování a pořádání veřejných sbírek nefinančního rázu v rámci této třídy; (42) tvorba,

zavádění, adaptace, aktualizace a údržba softwaru, kódování a dekodování (540)
zabezpečovacích systémů, tvorba www stránek.

(511) 9, 16, 35, 36, 38, 39, 41, 42
(540)



(111) **386184**

(220) 12.02.2021
(320) 12.02.2021
(442) 17.03.2021
(151) 23.06.2021

(730) **Československá obchodní banka, a. s.**, Radlická 333/150, Praha 5, Radlice, 15000, CZ

(740) Baker & McKenzie s.r.o., advokátní kancelář, JUDr. Jiří Čermák, Klimentská 1216/46, Praha 1, Nové Město, 11000

(210) O-569744

(591) Barevná

(510) (9) systémy dálkového přenosu dat, programy na zpracování dat, dešifrovací soustavy, platební karty, čipy, informační produkty v elektronické podobě, bezpečnostní zařízení pro úschovu svěřených peněz, cenných listin, dokumentů i ostatních cenností spadající do této třídy, přístroje a zařízení pro směnu a výměnu peněz spadající do této třídy; (16) tiskoviny všeho druhu, včetně cenných papírů, šeků, směnec, burzovních listů, informační produkty na papírových nosičích; (35) inzertní, reklamní a propagační činnost, uskutečňovaná prostřednictvím jakýchkoliv médií, marketing, informační servis a poradenské služby v oblasti obchodu, obchodní management a obchodní administrativa, automatizované zpracování dat v oblasti bankovníctví, prezentace akcí pro reklamní a obchodní účely; (36) služby finanční, peněžní, nemovitostní a pojišťovací, včetně příslušných on-line služeb spadajících do této třídy, charitativní shromažďování finančních prostředků, veřejné sbírky a grantové rozdělování finančních prostředků, organizování a pořádání dobročinných sbírek; (38) telekomunikace, systém dálkového přenosu dat prostřednictvím všech dostupných médií; (39) přeprava peněz, cenných papírů a jiných cenností; (41) výchova a vzdělávání, pořádání společenských, kulturních, zábavních i sportovních akcí, dobročinná činnost a charitativní humanitární činnost v oblasti kulturní, výchovné a vzdělávací i sportovní, organizování a pořádání kulturních dobročinných humanitárních akcí, organizování a pořádání veřejných sbírek nefinančního rázu v rámci této třídy; (42) tvorba, zavádění, adaptace, aktualizace a údržba softwaru, kódování a dekodování zabezpečovacích systémů, tvorba www stránek.

(511) 9, 16, 35, 36, 38, 39, 41, 42

(111) **386185**

(220) 15.02.2021

(320) 15.02.2021

(442) 17.03.2021

(151) 23.06.2021

(730) **Ciolek Tomáš**, U Lékárny 317, Odolena Voda, 25070, CZ

(740) PROPATENT, Ing. Vlasta Sedláčková, patentový zástupce, Pod Pekařkou 107/1, Praha 4, Podolí, 14700

(210) O-569774

(591) Barevná

(510) (16) papírové tácky a krabičky v rámci této třídy, papírové etikety, papírové tácky pod pivní sklenice, jídelní lístky, kalendáře, knihy, letáky, fotografie, obaly z papíru a z plastických hmot, papírové kapsníky, papírové visačky, periodické a neperiodické tiskoviny, plakáty, pohlednice, pozvánky, přání, reklamní katalogy, reklamní, propagační a informační materiály z papíru a plastických hmot, reklamní tabule z papíru nebo lepenky, tužky, ubrusy a ubrousky papírové, účtenky, papírové vývěsky; (21) papírové a plastové kelímky, džbány a džbánky na pivo, nádoby, sklenice a žejdlíky na pivo, kuchyňské potřeby a nádobí mimo příborů a nožů; (25) oděvy, čepice, klobouky, obuv, zástěry; (43) pojízdná restaurace, bary, bufety, kavárny, jídelny, pivnice, pizzerie, poskytování jídel a nápojů pro firemní akce, gril - restaurace, hotelové restaurační služby, poskytování informací o restauracích, klubové služby (poskytování jídla a nápojů), podávání alkoholických nápojů, restaurace servírující delikatesy, bufety rychlého občerstvení, bufetové služby, příprava a poskytování stravování a nápojů pro okamžitou spotřebu, příprava jídel, příprava pokrmů, restaurace s odnosem jídel a pití s sebou.

(511) 16, 21, 25, 43

(540)



Přehled zápisů ochranných známek se změnou ve vztahu ke zveřejněným přihláškám

Kapitola obsahuje údaje o ochranných známkách zapsaných na základě ustanovení § 28 odst. 1 zákona č. 441/2003 Sb., u kterých došlo ke změně údajů oproti zveřejněné přihlášce ochranné známky.

Číselný přehled (111)

386045

Zápisy ochranných známek se změnou ve vztahu ke zveřejněným přihláškám

(111) **386045**
(220) 18.09.2019
(320) 18.09.2019
(442) 13.11.2019
(151) 23.06.2021
(540)

plastů; (32) piva, odalkoholizovaná vína, míchané nápoje bez alkoholu, minerální vody, šumivé nápoje a jiné nápoje nealkoholické, nápoje a šťávy ovocné, sirupy a jiné přípravky k zhotovování nápojů.
(511) 16, 32
(210) O-558539

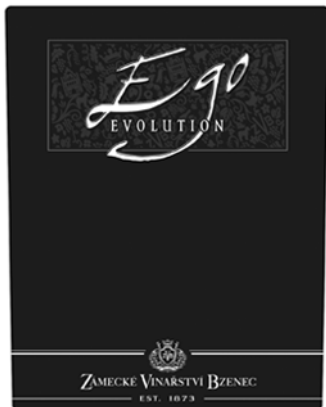

(730) **Zámecké vinařství Bzenec s.r.o.**, Zámecká 1508, Bzenec, 69681, CZ
(740) RETROPATENT s.r.o., Dobiášova 1246/29, Liberec, Liberec VI-Rochlice, 46006
(510) (16) tiskoviny, reklamní, propagační a informační materiály, papírové etikety, obaly papírové a z plastů jinde neuvedené, obaly a tašky z papíru a

Zápisy licenčních smluv k mezinárodně zapsaným ochranným známkám

V této kapitole jsou zveřejněny zápisy licenčních smluv k mezinárodně zapsaným ochranným známkám platným na území České republiky.

Číslo zápisu	Vlastník	Nabyvatel licence	Druh licence	Datum uzavření licenční smlouvy	S účinností od data
826526	Ing. Květoslav Čermák, CSc., Petrušov 26, Staré Město, 56232, CZ	Včela pro Moravský kras z.s., č. p. 77, Vilémovice, 67906, CZ	nevýhradní	01.01.2021	25.06.2021

Ochranné známky zrušené a prohlášené za neplatné

Tato kapitola obsahuje údaje o rozhodnutích o zrušení ochranné známky na základě ustanovení § 31 zákona č. 441/2003 Sb. nebo o prohlášení ochranné známky za neplatnou na základě ustanovení § 32 zákona č. 441/2003 Sb. Existuje-li důvod zrušení/prohlášení ochranné známky za neplatnou pouze ve vztahu k některým z výrobků nebo služeb, Úřad ochrannou známku zruší/prohlásí za neplatnou pouze pro tyto výrobky nebo služby. Údaje o výsledku rozhodnutí (zrušení ochranné známky, částečné zrušení ochranné známky, prohlášení ochranné známky za neplatnou, prohlášení ochranné známky za částečně neplatnou) jsou uvedeny za datem právní moci rozhodnutí s názvem "Datum právní moci rozhodnutí/výsledek rozhodnutí".

(111) 360005

(540)

KOTLÍKOVÉ BRAMBŮRKY

25.06.2021 / NABYTÍ P.M. - PROHLÁŠENÍ OZ ZA NEPLATNOU

Přehled obnov zápisu ochranných známek

Kapitola obsahuje údaje o ochranných známkách, u kterých byl na žádost vlastníka obnoven zápis podle ustanovení § 28 odst. 2 zákona č. 441/2003 Sb.

Číselný přehled (111)											
161031	165540	171812	171813	171952	171983	172155	172191	172232	172233	172234	172235
172268	172477	172488	172528	172529	172531	172555	172556	172660	172868	173065	173584
173627	174056	174574	174670	178286	191742	242094	242237	242445	242739	243685	243774
244583	244584	244585	244586	244587	244588	245032	245059	245094	245105	245169	245709
246547	246641	246744	246822	246933	247224	247595	247596	247597	247673	248059	248103
248556	248916	249092	249248	249265	250030	251134	253001	253038	254922	257114	258717
277186	319330	319553	320327	321531	322363	322499	322609	322612	322824	322968	323113
323237	323238	323347	323520	323709	323812	323856	324251	324506	324580	324977	325029
325277	325290	325416	325417	325877	326041	326055	326173	326180	326713	327534	327812
327966	328217	328645	328793	329967	330040						

Obnovy zápisu ochranných známek

(111) **161031**
(220) 16.06.1971
(151) 20.09.1972
(540)



(730) **Fontana Luigi S.p.A.**, Veduggio con Colzano, IT
(740) Všetěčka Zelený Švorčík a partneři, advokátní a patentová kancelář, JUDr. Michal Havlík, advokát, Hálkova 1406/2, Praha 2, Nové Město, 12000
(510) (6) šrouby bez matice, šrouby s maticí.
(511) 6
(210) O-45329

(111) **165540**
(220) 15.07.1981
(151) 07.12.1983
(540)



(730) **I.W.S. NOMINEE COMPANY LIMITED**, New Wing, Somerset House, The Strand, London WC2R 1LA, GB
(740) Baker & McKenzie s.r.o., advokátní kancelář, JUDr. Jiří Čermák, advokát, Klimentská 1216/46, Praha 1, Nové Město, 11000
(510) (22) surová nebo částečně zpracovaná vlna a výrobky z ní, pokud spadají do tř. 22, materiály ze surových textilních vláken, náplňové a vycpávkové materiály (nikoli z gumy, nebo z plastických hmot).
(511) 22
(210) O-52887

(111) **171812**
(220) 28.06.1991
(151) 30.12.1992
(540)

ATARI

(730) **ATARI INTERACTIVE, Inc.**, 286 Madison Avenue, New York 1007, NY, US
(740) Čermák a spol., JUDr. Karel Čermák Ph.D., LL.M., Elišky Peškové 735/15, Praha 5, Smíchov, 15000
(510) (9) počítačové přístroje, programovací kazety, magnetické pásky pro počítače, programové diskety pro počítače, přístroje pro zpracování textu, zařízení pro záznam na magnetickou pásku, kazety, magnetické pásky, periferní vybavení pro počítače, zejména zapisovače programu, modemy, pohony disků (diskové jednotky), tiskárny, paměťové a ostatní systémové moduly, řadiče (automatické regulátory), napájecí kabely, energetické adaptéry a televizní spínací skříně, akustické přijímače pro telefonní spoje s počítači a ostatním elektronickým vybavením, elektronické zábavní přístroje s video-obrazovkami a bez nich, elektronické dorozumivací zařízení do ruky pro hluché a němé osoby, a stroje, které vytvářejí videoobrazovku závisle na hudbě, hry a hračky.

(511) 9
(210) O-62418

(111) **171813**
(220) 28.06.1991
(151) 30.12.1992
(540)



(730) **ATARI INTERACTIVE, Inc.**, 286 Madison Avenue, New York 1007, NY, US
(740) Čermák a spol., JUDr. Karel Čermák Ph.D., LL.M., Elišky Peškové 735/15, Praha 5, Smíchov, 15000
(510) (9) počítačové přístroje, programovací kazety, magnetické pásky pro počítače, programové diskety pro počítače, přístroje pro zpracování textu, zařízení pro záznam na magnetickou pásku, kazety, magnetické pásky, periferní vybavení pro počítače, zejména zapisovače programu, modemy, pohony disků (diskové jednotky), tiskárny, paměťové a ostatní systémové moduly, řadiče (automatické regulátory), napájecí kabely, energetické adaptéry a televizní spínací skříně, akustické přijímače pro telefonní spoje s počítači a ostatním elektronickým vybavením, elektronické zábavní přístroje s video-obrazovkami a bez nich, elektronické dorozumivací zařízení do ruky pro hluché a němé osoby, a stroje, které vytvářejí videoobrazovku závisle na hudbě, hry a hračky.
(511) 9
(210) O-62419

(111) **171952**
(220) 30.07.1991
(151) 31.12.1992
(540)

COMPAK

(730) **The Procter & Gamble Company, společnost zřízená podle zákonů státu Ohio**, One Procter & Gamble Plaza, Cincinnati, OH, US
(740) PATENTSERVIS Praha a.s., Na Podkovce 281/10, Praha 4, Podolí, 14700
(510) (5) zdravotnické vložky, chránítka spodních kalhotek a tampony, dámské irigátory pro jednorázové použití.
(511) 5
(210) O-62983

(111) **171983**
(220) 31.07.1991
(151) 26.03.1993
(540)

KORADO

(591) Barevná
(730) **KORADO a.s.**, Bří Hubálků 869, Česká Třebová, 56002, CZ
(740) Mgr. Lukáš Dlabáček, patentový zástupce, Bolzanova 461/5, Brno, Černovice, 61800
(510) Zařízení topná a větrací, pro rozvod a ohřev vody, sušení a klimatizaci, atypická vzduchotechnika, jejich montáž a servis včetně souvisejících služeb projekčních, inženýrských, zprostředkovatelských, konzultačních a

poradenských, řídicí a automatizované systémy a výpočetní centra, leasingové služby věcné a finanční, obchodní se strojírenskými výrobky a lidskými potřebami.

(511) 9, 11, 36, 37, 42
(210) O-62995

(111) **172155**
(220) 09.07.1991
(151) 07.04.1993
(540)

NEUROTOP RETARD

(730) GEROT PHARMAZEUTIKA GESELLSCHAFT M.B.H., Wien, AT
(740) Čermák a spol., JUDr. Karel Čermák Ph.D., LL.M., Elišky Peškové
735/15, Praha 5, Smíchov, 15000

(510) (5) léčiva.
(511) 5
(210) O-62609

(111) **172191**
(220) 03.07.1991
(151) 07.04.1993
(540)

RAIN-X

(730) ILLINOIS TOOL WORKS INC., 155 Harlem Avenue, Glenview,
60025, IL, US
(740) Vsetečka Zelený Švorčík a partneři, advokátní a patentová kancelář, JUDr.
Otakar Švorčík, advokát, Hájkova 1406/2, Praha 2, Nové Město, 12000
(510) Upravená sklovina pro vnitřní a vnější účely, zejména průhledné polymery
užitě pro sklovité a podobné povrchy pro odpuzování vody, kalů a barviv.
(511) 1, 21
(210) O-62517

(111) **172232**
(220) 27.06.1991
(151) 07.04.1993
(540)

BAKRYLEX

(730) BARVY A LAKY TELURIA, s.r.o., Skrchov č.p. 1, 67961, CZ
(740) Advokátní kancelář Hartmann, Jelínek, Fráňa a partneři, s.r.o., JUDr.
Pavel Fráňa, Sokolovská 5/49, Praha 8, 18600
(510) Hmoty nátěrové, barvy tiskové, materiály pomocné chemické pro
povrchovou úpravu a pro různé užití, pojiva maltovinová a směsi maltové,
suroviny silikátové, pigmenty anorganické, barvy práškové a plniva, klišy,
želatiny a lepidla, tmely, nástřikové hmoty a výrobky chemické
všeobecného charakteru.
(511) 1, 2, 19
(210) O-62378

(111) **172233**
(220) 27.06.1991
(151) 07.04.1993
(540)

BALSTOP

(730) BARVY A LAKY TELURIA, s.r.o., Skrchov č.p. 1, 67961, CZ
(740) Advokátní kancelář Hartmann, Jelínek, Fráňa a partneři, s.r.o., JUDr.
Pavel Fráňa, Sokolovská 5/49, Praha 8, 18600
(510) Hmoty nátěrové, barvy tiskové, materiály pomocné chemické pro
povrchovou úpravu a pro různé užití, pojiva maltovinová a směsi maltové,
suroviny silikátové, pigmenty anorganické, barvy práškové a plniva, klišy,
želatiny a lepidla, tmely, nástřikové hmoty a výrobky chemické
všeobecného charakteru.
(511) 1, 2, 19
(210) O-62377

(111) **172234**
(220) 27.06.1991
(151) 07.04.1993
(540)

BARLET

(730) BARVY A LAKY TELURIA, s.r.o., Skrchov č.p. 1, 67961, CZ
(740) Advokátní kancelář Hartmann, Jelínek, Fráňa a partneři, s.r.o., JUDr.
Pavel Fráňa, Sokolovská 5/49, Praha 8, 18600
(510) Hmoty nátěrové, barvy tiskové, materiály pomocné chemické pro
povrchovou úpravu a pro různé užití, pojiva maltovinová a směsi maltové,
suroviny silikátové, pigmenty anorganické, barvy práškové a plniva, klišy,
želatiny a lepidla, tmely, nástřikové hmoty a výrobky chemické
všeobecného charakteru.
(511) 1, 2, 19
(210) O-62373

(111) **172235**
(220) 27.06.1991
(151) 07.04.1993
(540)

DISKOLOR

(730) BARVY A LAKY TELURIA, s.r.o., Skrchov č.p. 1, 67961, CZ
(740) Advokátní kancelář Hartmann, Jelínek, Fráňa a partneři, s.r.o., JUDr.
Pavel Fráňa, Sokolovská 5/49, Praha 8, 18600
(510) Hmoty nátěrové, barvy tiskové, materiály pomocné chemické pro
povrchovou úpravu a pro různé užití, pojiva maltovinová a směsi maltové,
suroviny silikátové, pigmenty anorganické, barvy práškové a plniva, klišy,
želatiny a lepidla, tmely, nástřikové hmoty a výrobky chemické
všeobecného charakteru.
(511) 1, 2, 19
(210) O-62375

(111) **172268**
(220) 05.08.1991
(151) 15.04.1993
(540)

PYROMEETING

(730) Veletrhy Brno, a.s., Výstaviště 405/1, Brno, Pisárky, 60300, CZ
(740) Ing. Dohnal Jiří, patentový zástupce, Nedbalova 29, Brno, 62300
(510) Software a jeho použití při katastrofách a požárech, bezpečnostní a
záchranné oděvy, hasící přístroje, přístroje a nástroje pro účely záchranné,
přístroje a nástroje signalizační včetně signálních píšťalek, přístroje a
nástroje určené ke kontrolním účelům, přístroje a nástroje pro účely
záchranné, inzertní a reklamní činnost, poskytování pomoci při výkonu
hospodářské činnosti, činnost vyučovací, vzdělávací a zábavná.
(511) 9, 35, 41
(210) O-63040

(111) **172477**
(220) 05.08.1991
(151) 26.04.1993
(540)

PYROS

(730) Veletrhy Brno, a.s., Výstaviště 405/1, Brno, Pisárky, 60300, CZ
(740) Ing. Dohnal Jiří, patentový zástupce, Nedbalova 29, Brno, 62300
(510) Software a jeho použití při katastrofách a požárech, bezpečnostní a
záchranné oděvy, hasící přístroje, přístroje a nástroje pro účely záchranné,
přístroje a nástroje signalizační, včetně signálních píšťalek, přístroje a
nástroje určené ke kontrolním účelům, přístroje a nástroje pro účely
záchranné, inzertní a reklamní činnost, poskytování pomoci při výkonu
hospodářské činnosti, činnost vyučovací, vzdělávací a zábavná.
(511) 9, 35, 41, 42
(210) O-63041

(111) **172488**
(220) 31.07.1991
(151) 28.04.1993
(540)

STARMANS

(730) Ing. Stanislav Štarman, 5. května 1, Praha 4, 14000, CZ
(740) Ing. Reichel Pavel, Lopatecká 14, Praha 4, 14700
(510) Programové vybavení - hardware, software, firmware, elektronické a diagnostické přístroje a doplňky, servisní, měřicí, konzultační a školicí činnosti.
(511) 9, 37, 41, 42
(210) O-62997

(111) **172528**
(220) 10.07.1991
(151) 30.04.1993
(540)

THE PUMP

(730) Reebok International Limited, 4th Floor, 11/12 Pall Mall, London SW1 Y5LU, GB
(740) Rott, Růžička & Guttman, Patentové, známkové a advokátní kanceláře, JUDr. Vladimír Rott, patentový zástupce, Vyskočilova 1566, Praha 4, Michle, 14000
(510) (25) obuv a její součásti, sportovní košile s krátkým rukávem, dámské rovné vestičky, košile, tílka, bavlněná trička, tenké tepláky, kalhoty, krátké kalhoty, sukně, oteplovačky, kombinézy, tepláky, cvičební trikoty, punčochové kalhoty, vesty, ponožky, pokrývky hlavy, noční oblečení /prádlo/, spodní prádlo.
(511) 25
(210) O-62648

(111) **172529**
(220) 10.07.1991
(151) 30.04.1993
(540)

BLACKTOP

(730) Reebok International Limited, 4th Floor, 11/12 Pall Mall, London SW1 Y5LU, GB
(740) Rott, Růžička & Guttman, Patentové, známkové a advokátní kanceláře, JUDr. Vladimír Rott, patentový zástupce, Vyskočilova 1566, Praha 4, Michle, 14000
(510) (25) obuv a její součásti, sportovní košile s krátkým rukávem, dámské rovné vestičky, košile, tílka, bavlněná trička, tenké tepláky, kalhoty, krátké kalhoty, sukně, oteplovačky, kombinézy, tepláky, cvičební trikoty, punčochové kalhoty, vesty, ponožky, pokrývky hlavy, noční oblečení /prádlo/, spodní prádlo.
(511) 25
(210) O-62647

(111) **172531**
(220) 17.07.1991
(151) 30.04.1993
(540)

CHEMSTATION

(730) AGILENT TECHNOLOGIES, INC., 5301 Stevens Creek Boulevard, Santa Clara, 95051, CA, US
(740) Všetěčka Zelený Švorčík a partneři, advokátní a patentová kancelář, JUDr. Pavel Zelený, advokát, Hálkova 1406/2, Praha 2, Nové Město, 12000
(510) (9) analýza získávání chromatografických dat a řídicí programové prostředky pro užití se zařízením pro plynovou chromatografií, se zařízením pro kapalnou chromatografií, se zařízením pro nadkritickou tekutou chromatografií, se zařízením pro hmotnostní spektrometrii, s hmotnostně výběrovým infračerveným zařízením, s detektory atomové emise, se vzorovými úvodními a přípravnými zařízeními, laboratorními automatizačními technickými a programovými prostředky počítače, analytickými integrátory a programovými prostředky informačního správce; (16) tiskoviny, výrobní dokumentace, popisy novinek, periodické časopisy, brožury, knihy, katalogy, separáty článků, datované doklady, výrobní a systémově aplikační poznámky, technické bulletiny, výrobní a systémově operační a obslužné příručky, noviny, pera, tiskové hlavy.
(511) 9, 16
(210) O-62788

(111) **172555**
(220) 10.07.1991
(151) 30.04.1993
(540)

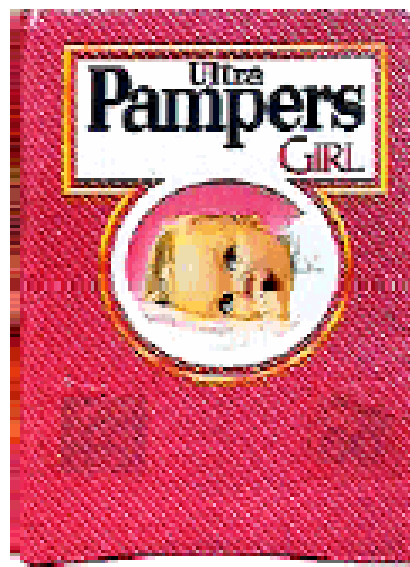

(591) Barevná
(730) The Procter & Gamble Company, spol.zřízená podle zákonů státu Ohio, One Procter & Gamble Plaza, Cincinnati, OH, US
(740) PATENTSERVIS Praha a.s., Na Podkovce 281/10, Praha 4, Podolí, 14700
(510) (16) dětské plenky na jedno použití.
(511) 16
(210) O-62650

(111) **172556**
(220) 10.07.1991
(151) 30.04.1993
(540)

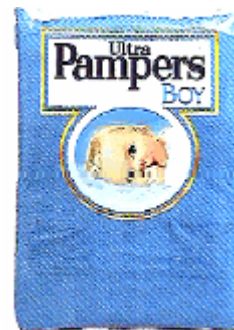

(591) Barevná
(730) The Procter & Gamble Company, spol.zřízená podle zákonů státu Ohio, One Procter & Gamble Plaza, Cincinnati, OH, US
(740) PATENTSERVIS Praha a.s., Na Podkovce 281/10, Praha 4, Podolí, 14700
(510) (16) dětské plenky na jedno použití.
(511) 16
(210) O-62649

(111) **172660**
(220) 25.10.1991
(151) 11.05.1993
(540)



(730) **Tereos TTD, a.s.**, Palackého náměstí 1, Dobruška, 29441, CZ
(740) TRAPLOVÁ-HAKR-KUBÁT Advokátní a patentová kancelář, Mgr. Jana Šuranová Traplová, Přístavní 24, Praha 7, 17000
(510) (30) cukr.
(511) 30
(210) O-64364

(111) **172868**
(220) 15.08.1991
(151) 08.06.1993
(540)

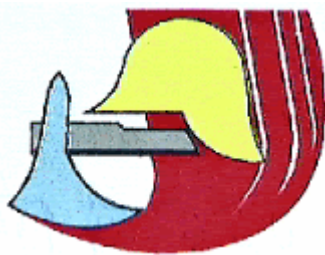

(591) Barevná
(730) **Veletrhy Brno, a.s.**, Výstaviště 405/1, Brno, Pisárky, 60300, CZ
(740) Ing. Dohnal Jiří, patentový zástupce, Nedbalova 29, Brno, 62300
(510) Software a jeho použití při katastrofách a požárech, bezpečnostní a záchranné oděvy, hasící přístroje, přístroje a nástroje pro účely záchranné, přístroje a nástroje signalizační, včetně signálních píšťalek, přístroje a nástroje určené ke kontrolním účelům, přístroje a nástroje pro účely záchranné, inzertní a reklamní činnost, poskytování pomoci při výkonu hospodářské činnosti, činnost vyučovací, vzdělávací a zábavná.
(511) 9, 35, 41, 42
(210) O-63241

(111) **173065**
(220) 24.07.1991
(151) 09.07.1993
(540)

HEXALITE

(730) **Reebok International Limited**, 4th Floor, 11/12 Pall Mall, London SW1 Y5LU, GB
(740) Rott, Růžička & Guttman, Patentové, známkové a advokátní kanceláře, JUDr. Vladimír Rott, patentový zástupce, Vyskočilova 1566, Praha 4, Míchle, 14000
(510) (25) obuv a součásti obuvi, sportovní košile s krátkým rukávem, dámské rovné vestičky, košile, tílka, bavlněná trička, tenké tepláky, kalhoty, krátké kalhoty, sukně, oteplovačky, kombinézy, tepláky, cvičební trikoty, punčochové kalhoty, vesty, ponožky, pokrývky hlavy, noční oblečení, spodní prádlo.
(511) 25
(210) O-62917

(111) **173584**
(220) 29.08.1991
(151) 16.09.1993
(540)

TAMPAX

(730) **The Procter & Gamble Company, společnost zřízená podle zákonů státu Ohio**, One Procter & Gamble Plaza, Cincinnati, OH, US
(740) PATENTSERVIS Praha a.s., Na Podkovce 281/10, Praha 4, Podolí, 14700
(510) (5) zdravotnické vložky, chránilka spodních kalhotek a tampony, dámské irigátory pro jednorázové použití.
(511) 5
(210) O-63474

(111) **173627**
(220) 17.07.1991
(151) 23.09.1993
(540)

LASERJET

(730) **HEWLETT-PACKARD DEVELOPMENT COMPANY L. P. A Texas Limited Partnership**, 11445 Compaq Center Drive West, 77070 Houston, TX, US
(740) Všetečka Zelený Švorčík a partneři, advokátní a patentová kancelář, JUDr. Pavel Zelený, advokát, Hálkova 1406/2, Praha 2, Nové Město, 12000
(510) Bezúderové tiskárny pro užití v kanceláři nebo při zpracování dat, tónovací kazety, typy písma a kazety s typy písma. Výrobní brožury, datové doklady, operátorské a technické referenční příručky.
(511) 9, 16
(210) O-62790

(111) **174056**
(220) 03.10.1991
(151) 11.11.1993
(540)



(730) **Veletrhy Brno, a.s.**, Výstaviště 405/1, Brno, Pisárky, 60300, CZ
(740) Ing. Dohnal Jiří, patentový zástupce, Nedbalova 29, Brno, 62300
(510) Víno, vinařské produkty; inzertní a reklamní činnost, poskytování pomoci při výkonu hospodářské činnosti; činnost vyučovací, vzdělávací a zábavná.
(511) 33, 35, 41
(210) O-63948

(111) **174574**
(220) 15.07.1991
(151) 12.01.1994
(540)

PENTHOUSE

(730) **General Media Communications, Inc.**, 6800 Broken Sound Parkway NW, Suite 100, Boca Raton, 33487, FL, US
(740) KOREJZOVA LEGAL v.o.s., JUDr. Petra Sauvage de Brantes, advokátka, Korunní 810/104, Praha 10, Vinohrady, 10100
(510) Přístroje pro záznam, přenos a reprodukci zvuku, přístroje pro záznam, přenos a reprodukci obrazu, magnetické nosiče záznamů, gramofonové desky, nahrané a nenahrané videokazety, videodisky a videopásky, diapozitivy; činnost vyučovací, vzdělávací a zábavná, zejména tvorba, publikace a distribuce tiskopisů (fotografií, časopisů, obrázkových časopisů, magazínů a knih). Tvorba hudebních a zábavných pořadů, zejména pořadů pro rozhlas, televizi, divadlo a film, pořadatelská činnost.

(511) 9, 41
(210) O-62736

(111) **174670**
(220) 15.07.1991
(151) 27.01.1994
(540)

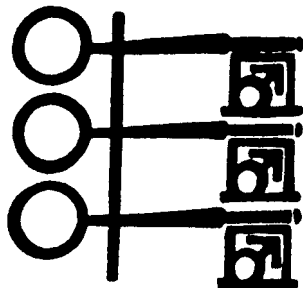

- (730) **General Media Communications, Inc.**, 6800 Broken Sound Parkway NW, Suite 100, Boca Raton, 33487, FL, US
(740) KOREJZOVA LEGAL v.o.s., JUDr. Petra Sauvage de Brantes, advokátka, Korunní 810/104, Praha 10, Vinohrady, 10100
(510) Přístroje pro záznam, přenos a reprodukci zvuku, přístroje pro záznam, přenos a reprodukci obrazu, magnetické nosiče záznamů, gramofonové desky, nahrané a nenahrané videokazety, videodisky a videopásky, diapozitivy; činnost vyučovací, vzdělávací a zábavná, zejména tvorba, publikace a distribuce tiskopisů, fotografií, časopisů, obrázkových časopisů, magazínů a knih. Tvorba hudebních a zábavných pořadů, zejména pořadů pro rozhlas, televizi, divadlo a film, pořadatelská činnost.

(511) 9, 41
(210) O-62736

(111) **178286**
(220) 02.12.1991
(151) 15.07.1994
(540)



- (730) **PSN s.r.o.**, Seifertova 823/9, Praha 3, Žižkov, 13000, CZ
(740) JUDr. Rostislav Doleček, Seifertova 823/9, Praha 3, Žižkov, 13000
(510) Kosmetika, parfumerie, předměty z drahých kovů, jejich slitin nebo z dublovaných kovů, zejména klenoty a šperky, bižuterie, hodinky, výrobky z kůže a náhražek, zejména oděvní doplňky, kožené, pánské a dámské kabely a kabelky, kožená galanterie všeho druhu, kufry, deštníky, slunečníky, hole, nitě, tkaniny zahmuté ve třídě 24, textilní zboží, ložní prádlo, oděvy a oděvní součásti včetně sportovních všeho druhu, pletené vrchní ošacení všeho druhu, prádlo všeho druhu, obuv a pokrývky hlavy všeho druhu, krajky, výšivky, stuhy, šněrovadla, knoflíky, stiskací knoflíky, háčky, zdrhovací uzávěry, umělé květiny, zboží leonské, zboží plážové a koupací, zprostředkovatelské služby, zásilková činnost, zpracování a úprava textilního zboží, oděvů a oděvních doplňků, zhotovování oděvů na zakázku.

(511) 3, 14, 18, 23, 24, 25, 26, 28, 36, 39, 40
(210) O-65126

(111) **191742**
(220) 13.05.1992
(151) 24.07.1996
(540)

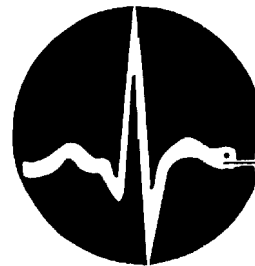

- (730) **Univerzita Karlova**, Ovocný trh 560/5, Praha 1, Staré Město, 11000, CZ
(510) (16) publikace periodické i neperiodické; (35) řízení prodeje a zprostředkování prodeje výsledků hospodářské, vědeckovýzkumné a pedagogické činnosti, propagační a osvětová činnost; (41) činnost vyučovací, vzdělávací a pedagogická, vydávání periodických i neperiodických publikací; (42) tvorba programů a zpracování programových vybavení, odborné porady, technicko-poradenská a vědecko-technická činnost, zprostředkování výměny korespondence.

(511) 16, 35, 41, 42
(210) O-68532

(111) **242094**
(220) 30.01.2001
(151) 22.03.2002
(540)



- (730) **Polanský Petr**, Františka Diviše 1516/12, Praha 10, Uhřetěves, 10400, CZ
(740) Advokátní kancelář Hrudka Řípa a partneři, Mgr. Martin Janeček, Vodičkova 30, Praha 1, 11000
(510) (12) doplňky pro motorová vozidla, zejména pro motorky, blatníky, čepy ložiskové, brzdy, ozubená kola, řídítka, řetězy, přepákování, stupačky, stojany, kapoty, kliky, kola, ložiskové čepy náprav, motocykly, mopedy, náboje kol, nárazníky, nosič pro vozidla, nosiče pro zavazadla, ozubení, převody, soukolí pozemních vozidel, dráty pro motocyklová kola, pedály pro motocykly, řetězy, rozety, vidlice, trubky do vidlic, brýle-držáky předních vidlic, ráfky, výfuky, sedačky, nádrže, zavazadlové vozíky, nosníky vidlic; (25) boty, oděvy zejména pro sport; (28) chrániče holenní, kolenní, loketní a jiné sportovní; (37) opravy a údržba motorových vozidel, zejména motocyklů, mazání, seřizování motorů, opravy pneumatik, antikorozní nátěry vozidel.

(511) 12, 25, 28, 37
(210) O-163698

(111) **242237**
(220) 03.04.2001
(151) 22.03.2002
(540)

MARLIN

- (730) **MARLIN, s.r.o.**, Města Mayen 1536, Uherské Hradiště, Mařatice, 68601, CZ
(740) PROPATENT, JUDr. Matěj Sedláček, Pod Pekařkou 107/1, Praha 4, Podolí, 14700
(510) (35) činnost podnikatelských, finančních, organizačních a ekonomických poradců, zprostředkování služeb v oblasti personálního poradenství; (36) činnost finančních poradců; (41) pořádání odborných kurzů, školení a jiných vzdělávacích akcí včetně lektorské činnosti, poradenská činnost v oblasti společenských věd a rozvoje osobnosti, výuka jazyků.

(511) 35, 36, 41
(210) O-166073

(111) **242445**
(220) 10.05.2001
(151) 22.03.2002
(540)

KING TOP

- (730) **Ülker Bisküvi Sanayi Anonim Sirketi**, Kisikli Mah. Ferah Cad. No: 1
Üsküdar, Büyükcamlıca, Istanbul, TR
(740) Ing. Marie Smrčková, patentový zástupce, Velflíkova 1431/10, Praha 6,
Dejvice, 16000
(510) (29) mléko a mléčné výrobky, jogurty, máslo, sýr, jedlé oleje, tuky a
margariny, vejce, polévky, džemy, mražené ovoce, sušená zelenina,
zeleninové saláty, žampiony konzervované, maso, drůbež neživá, ryby
neživé; (30) čokoláda, čokoládové bonbóny, sušenky, oplatky, pečivo a
cukrovinky, cukrářské výrobky, karamel, pralinky, turecký med, kakaové a
čokoládové výrobky, káva, čaj, moučné výrobky, žvýkačky, krémy a
puďinky, zmrzlinové výrobky; (32) nealkoholické nápoje, ovocné džusy,
sycená voda, přípravky pro výrobu nápojů, minerální voda, ovocné
koncentráty, pivo.
(511) 29, 30, 32
(210) O-167176

(111) **242739**
(220) 10.07.2001
(151) 22.03.2002
(540)



- (730) **ŽATECKÁ TEPLÁRENSKÁ, a.s.**, Svatováclavská 1020, Žatec, 43801,
CZ
(510) (7) čerpadla pro vytápěcí zařízení, pohonné mechanismy (jiné než pro
pozemní vozidla), výměníky tepla (části strojů); (9) tlakoměry, měřicí
přístroje, tepelné regulátory, teploměry (s výjimkou lékařských),
termostaty; (11) tepelná čerpadla, čerpací pumpy (teplné), tepelné
akumulátory, teplovodní vytápěcí zařízení, termostatické ventily (části
topných zařízení), kotle (výchřevné), výměníky tepla (s výjimkou výměníků
jako součástí strojů); (39) rozvod vody, rozvod tepla; (40) výroba a obdyt
tepla.
(511) 7, 9, 11, 39, 40
(210) O-169509

(111) **243685**
(220) 14.06.2001
(151) 23.04.2002
(540)



- (591) Barevná
(730) **Gunnex s.r.o.**, Pobřežní 649/36, Praha 8, Karlín, 18600, CZ
(740) PROPATENT, Ing. Vlasta Sedláčková, patentový zástupce, Pod Pekařkou
107/1, Praha 4, Podolí, 14700
(510) (19) stavební materiály nekovové - noppová fólie, ochranná a drenážní
fólie; (37) stavebnictví.

(511) 19, 37
(210) O-168658

(111) **243774**
(220) 16.07.2001
(151) 23.04.2002
(540)

ALCATRAZ CLUB

- (730) **Krůza Karel**, Na Pankráci 1231/75, Praha 4 - Nusle, 14000, CZ
(510) (41) výroba audiovizuálních děl.
(511) 41
(210) O-169650

(111) **244583**
(220) 29.08.2001
(151) 23.05.2002
(540)

HAGRID

- (730) **Warner Bros. Entertainment Inc.**, 4000 Warner Blvd., Burbank, CA, US
(740) Čermák a spol., JUDr. Karel Čermák jr., Ph.D., LL.M., advokát, Národní
32, Praha 1, 11000
(510) (9) filmy v žánru komedie, dramatu, akční, dobrodružné a/nebo animované
filmy, a filmy v žánru komedie, dramatu, akční, dobrodružné a/nebo
animované filmy pro vysílání v televizi, nahrané vinylové desky, zvukové
pásky, audio-video pásky, audio-video kazety, audio-video disky, a
digitální univerzální disky pro hudbu, komedii, drama, akční, dobrodružné
a/nebo animované filmy, stereo sluchátka, elektrické baterie, baterie -
monočlánky, bezdrátové telefony, celulární telefony, příruční kalkulačky,
přehrávače na audiokazety a CD, hry na CD ROM, příruční přehrávače
karaoke, telefonní a/nebo radiové pagery, krátké filmové kazety pro
komedii, drama, akční, dobrodružné a/nebo animované filmy používané s
příručními prohlížeči nebo projektory, videorekordéry a videopřehrávače,
přehrávače kompaktních disků, digitální nahrávače a přehrávače zvukových
pásků, elektronické diáře, rádia, podložky pod myši, brýle, sluneční brýle a
pouzdra na ně, booklety prodávané společně se zvukovými páskami,
počítačové programy, zejména software spojující digitalizovaná video a
audio média s globální počítačovou informační sítí, počítačová hra ve stylu
společenské hry, vybavení na hry prodávané jako jednotka na hrani
počítačových her ve stylu společenských her, programy pro videohry a
počítačové hry, kazety s videohrami, příruční zařízení pro hrani
elektronických her, akční hra s určitým cílem, samostatné automaty s
videohrami, zakódované magnetické karty (např. telefonní karty, kreditní
karty, karty pro výběr hotovosti, debetní karty a magnetické karty sloužící
jako klíče), a dekorativní magnety, přístroje a nástroje vědecké, námořní,
geodetické, elektrické, fotografické, filmové, optické, přístroje pro vážení,
měření, signalizaci, kontrolu (inspekci), záchranu a přístroje pro vyučování,
přístroje pro záznam, převod, reprodukci zvuku nebo obrazu, magnetické
nosiče zvukových záznamů, gramofonové desky, automatické distributory
a mechanismy pro přístroje na mince, zapisovací pokladny, počítací stroje,
přístroje pro zpracování informací a počítače, hasicí přístroje.
(511) 9
(210) O-170946

(111) **244584**
(220) 29.08.2001
(151) 23.05.2002
(540)

GRYFFINDOR

- (730) **Warner Bros. Entertainment Inc.**, 4000 Warner Blvd., Burbank, CA, US
(740) Čermák a spol., JUDr. Karel Čermák jr., Ph.D., LL.M., advokát, Národní
32, Praha 1, 11000
(510) (9) filmy v žánru komedie, dramatu, akční, dobrodružné a/nebo animované
filmy, a filmy v žánru komedie, dramatu, akční, dobrodružné a/nebo
animované filmy pro vysílání v televizi, nahrané vinylové desky, zvukové
pásky, audio-video pásky, audio-video kazety, audio-video disky, a
digitální univerzální disky pro hudbu, komedii, drama, akční, dobrodružné
a/nebo animované filmy, stereo sluchátka, elektrické baterie, baterie -
monočlánky, bezdrátové telefony, celulární telefony, příruční kalkulačky,
přehrávače na audiokazety a CD, hry na CD ROM, příruční přehrávače
karaoke, telefonní a/nebo radiové pagery, krátké filmové kazety pro
komedii, drama, akční, dobrodružné a/nebo animované filmy používané s
příručními prohlížeči nebo projektory, videorekordéry a videopřehrávače,
přehrávače kompaktních disků, digitální nahrávače a přehrávače zvukových

pásků, elektronické diáře, rádia, podložky pod myši, brýle, sluneční brýle a pouzdra na ně, booklety prodávané společně se zvukovými páskami, počítačové programy, zejména software spojující digitalizovaná video a audio média s globální počítačovou informační sítí, počítačová hra ve stylu společenské hry, vybavení na hry prodávané jako jednotka na hraní počítačových her ve stylu společenských her, programy pro videohry a počítačové hry, kazety s videohrami, příruční zařízení pro hraní elektronických her, akční hra s určitým cílem, samostatné automaty s videohrami, zakódované magnetické karty (např. telefonní karty, kreditní karty, karty pro výběr hotovosti, debetní karty a magnetické karty sloužící jako klíče), a dekorativní magnety, přístroje a nástroje vědecké, námořní, geodetické, elektrické, fotografické, filmové, optické, přístroje pro vážení, měření, signalizaci, kontrolu (inspekci), záchranu a přístroje pro vyučování, přístroje pro záznam, převod, reprodukci zvuku nebo obrazu, magnetické nosiče zvukových záznamů, gramofonové desky, automatické distributory a mechanismy pro přístroje na mince, zapisovací pokladny, počítací stroje, přístroje pro zpracování informací a počítače, hasicí přístroje.

(511) 9

(210) O-170947

(111) **244585**

(220) 29.08.2001

(151) 23.05.2002

(540)

HOGWARTS(730) **Warner Bros.Entertainment Inc.**, 4000 Warner Blvd., Burbank, CA, US

(740) Čermák a spol., JUDr. Karel Čermák jr., Ph.D., LL.M., advokát, Národní 32, Praha 1, 11000

(510) (9) filmy v žánru komedie, dramatu, akční, dobrodružné a/nebo animované filmy, a filmy v žánru komedie, dramatu, akční, dobrodružné a/nebo animované filmy pro vysílání v televizi, nahrané vinylové desky, zvukové pásky, audio-video pásky, audio-video kazety, audio-video disky, a digitální univerzální disky pro hudbu, komedii, drama, akční, dobrodružné a/nebo animované filmy, stereo sluchátka, elektrické baterie, baterie - monočlánky, bezdrátové telefony, celulární telefony, příruční kalkulačky, přehrávače na audiokazety a CD, hry na CD ROM, příruční přehrávače karaoke, telefonní a/nebo radiové pagery, krátké filmové kazety pro komedii, drama, akční, dobrodružné a/nebo animované filmy používané s příručními prohlížeči nebo projektory, videorekordéry a videopřehrávače, přehrávače kompaktních disků, digitální nahrávače a přehrávače zvukových pásků, elektronické diáře, rádia, podložky pod myši, brýle, sluneční brýle a pouzdra na ně, booklety prodávané společně se zvukovými páskami, počítačové programy, zejména software spojující digitalizovaná video a audio média s globální počítačovou informační sítí, počítačová hra ve stylu společenské hry, vybavení na hry prodávané jako jednotka na hraní počítačových her ve stylu společenských her, programy pro videohry a počítačové hry, kazety s videohrami, příruční zařízení pro hraní elektronických her, akční hra s určitým cílem, samostatné automaty s videohrami, zakódované magnetické karty (např. telefonní karty, kreditní karty, karty pro výběr hotovosti, debetní karty a magnetické karty sloužící jako klíče), a dekorativní magnety, přístroje a nástroje vědecké, námořní, geodetické, elektrické, fotografické, filmové, optické, přístroje pro vážení, měření, signalizaci, kontrolu (inspekci), záchranu a přístroje pro vyučování, přístroje pro záznam, převod, reprodukci zvuku nebo obrazu, magnetické nosiče zvukových záznamů, gramofonové desky, automatické distributory a mechanismy pro přístroje na mince, zapisovací pokladny, počítací stroje, přístroje pro zpracování informací a počítače, hasicí přístroje.

(511) 9

(210) O-170948

(111) **244586**

(220) 29.08.2001

(151) 23.05.2002

(540)

HERMIONE GRANGER(730) **Warner Bros.Entertainment Inc.**, 4000 Warner Blvd., Burbank, CA, US

(740) Čermák a spol., JUDr. Karel Čermák jr., Ph.D., LL.M., advokát, Národní 32, Praha 1, 11000

(510) (9) filmy v žánru komedie, dramatu, akční, dobrodružné a/nebo animované filmy, a filmy v žánru komedie, dramatu, akční, dobrodružné a/nebo animované filmy pro vysílání v televizi, nahrané vinylové desky, zvukové pásky, audio-video pásky, audio-video kazety, audio-video disky, a digitální univerzální disky pro hudbu, komedii, drama, akční, dobrodružné a/nebo animované filmy, stereo sluchátka, elektrické baterie, baterie -

monočlánky, bezdrátové telefony, celulární telefony, příruční kalkulačky, přehrávače na audiokazety a CD, hry na CD ROM, příruční přehrávače karaoke, telefonní a/nebo radiové pagery, krátké filmové kazety pro komedii, drama, akční, dobrodružné a/nebo animované filmy používané s příručními prohlížeči nebo projektory, videorekordéry a videopřehrávače, přehrávače kompaktních disků, digitální nahrávače a přehrávače zvukových pásků, elektronické diáře, rádia, podložky pod myši, brýle, sluneční brýle a pouzdra na ně, booklety prodávané společně se zvukovými páskami, počítačové programy, zejména software spojující digitalizovaná video a audio média s globální počítačovou informační sítí, počítačová hra ve stylu společenské hry, vybavení na hry prodávané jako jednotka na hraní počítačových her ve stylu společenských her, programy pro videohry a počítačové hry, kazety s videohrami, příruční zařízení pro hraní elektronických her, akční hra s určitým cílem, samostatné automaty s videohrami, zakódované magnetické karty (např. telefonní karty, kreditní karty, karty pro výběr hotovosti, debetní karty a magnetické karty sloužící jako klíče), a dekorativní magnety, přístroje a nástroje vědecké, námořní, geodetické, elektrické, fotografické, filmové, optické, přístroje pro vážení, měření, signalizaci, kontrolu (inspekci), záchranu a přístroje pro vyučování, přístroje pro záznam, převod, reprodukci zvuku nebo obrazu, magnetické nosiče zvukových záznamů, gramofonové desky, automatické distributory a mechanismy pro přístroje na mince, zapisovací pokladny, počítací stroje, přístroje pro zpracování informací a počítače, hasicí přístroje.

(511) 9

(210) O-170949

(111) **244587**

(220) 29.08.2001

(151) 23.05.2002

(540)

SLYTHERIN(730) **Warner Bros.Entertainment Inc.**, 4000 Warner Blvd., Burbank, CA, US

(740) Čermák a spol., JUDr. Karel Čermák jr., Ph.D., LL.M., advokát, Národní 32, Praha 1, 11000

(510) (9) filmy v žánru komedie, dramatu, akční, dobrodružné a/nebo animované filmy, a filmy v žánru komedie, dramatu, akční, dobrodružné a/nebo animované filmy pro vysílání v televizi, nahrané vinylové desky, zvukové pásky, audio-video pásky, audio-video kazety, audio-video disky, a digitální univerzální disky pro hudbu, komedii, drama, akční, dobrodružné a/nebo animované filmy, stereo sluchátka, elektrické baterie, baterie - monočlánky, bezdrátové telefony, celulární telefony, příruční kalkulačky, přehrávače na audiokazety a CD, hry na CD ROM, příruční přehrávače karaoke, telefonní a/nebo radiové pagery, krátké filmové kazety pro komedii, drama, akční, dobrodružné a/nebo animované filmy používané s příručními prohlížeči nebo projektory, videorekordéry a videopřehrávače, přehrávače kompaktních disků, digitální nahrávače a přehrávače zvukových pásků, elektronické diáře, rádia, podložky pod myši, brýle, sluneční brýle a pouzdra na ně, booklety prodávané společně se zvukovými páskami, počítačové programy, zejména software spojující digitalizovaná video a audio média s globální počítačovou informační sítí, počítačová hra ve stylu společenské hry, vybavení na hry prodávané jako jednotka na hraní počítačových her ve stylu společenských her, programy pro videohry a počítačové hry, kazety s videohrami, příruční zařízení pro hraní elektronických her, akční hra s určitým cílem, samostatné automaty s videohrami, zakódované magnetické karty (např. telefonní karty, kreditní karty, karty pro výběr hotovosti, debetní karty a magnetické karty sloužící jako klíče), a dekorativní magnety, přístroje a nástroje vědecké, námořní, geodetické, elektrické, fotografické, filmové, optické, přístroje pro vážení, měření, signalizaci, kontrolu (inspekci), záchranu a přístroje pro vyučování, přístroje pro záznam, převod, reprodukci zvuku nebo obrazu, magnetické nosiče zvukových záznamů, gramofonové desky, automatické distributory a mechanismy pro přístroje na mince, zapisovací pokladny, počítací stroje, přístroje pro zpracování informací a počítače, hasicí přístroje.

(511) 9

(210) O-170950

(111) **244588**
(220) 29.08.2001
(151) 23.05.2002
(540)

RON WEASLEY

(730) **Warner Bros. Entertainment Inc.**, 4000 Warner Blvd., Burbank, CA, US
(740) Čermák a spol., JUDr. Karel Čermák jr., Ph.D., LL.M., advokát, Národní 32, Praha 1, 11000

(510) (9) filmy v žánru komedie, dramatu, akční, dobrodružné a/nebo animované filmy, a filmy v žánru komedie, dramatu, akční, dobrodružné a/nebo animované filmy pro vysílání v televizi, nahrané vinylové desky, zvukové pásky, audio-video pásky, audio-video kazety, audio-video disky, a digitální univerzální disky pro hudbu, komedii, drama, akční, dobrodružné a/nebo animované filmy, stereo sluchátka, elektrické baterie - monočlánky, bezdrátové telefony, celulární telefony, příruční kalkulačky, přehrávače na audiokazety a CD, hry na CD ROM, příruční přehrávače karaoke, telefonní a/nebo rádiové pagery, krátké filmové kazety pro komedii, drama, akční, dobrodružné a/nebo animované filmy používané s příručními prohlížeči nebo projektory, videorekordéry a videopřehrávače, přehrávače kompaktních disků, digitální nahrávače a přehrávače zvukových pásek, elektronické diáře, rádia, podložky pod myši, brýle, sluneční brýle a pouzdra na ně, booklety prodávané společně se zvukovými páskami, počítačové programy, zejména software spojující digitalizovaná video a audio média s globální počítačovou informační sítí, počítačová hra ve stylu společenské hry, vybavení na hry prodávané jako jednotka na hraní počítačových her ve stylu společenských her, programy pro videohry a počítačové hry, kazety s videohrami, příruční zařízení pro hraní elektronických her, akční hra s určitým cílem, samostatné automaty s videohrami, zakódované magnetické karty (např. telefonní karty, kreditní karty, karty pro výběr hotovosti, debetní karty a magnetické karty sloužící jako klíče), a dekorativní magnety, přístroje a nástroje vědecké, námořní, geodetické, elektrické, fotografické, filmové, optické, přístroje pro vážení, měření, signalizaci, kontrolu (inspekci), záchranu a přístroje pro vyučování, přístroje pro záznam, převod, reprodukci zvuku nebo obrazu, magnetické nosiče zvukových záznamů, gramofonové desky, automatické distributory a mechanismy pro přístroje na mince, zapisovací pokladny, počítací stroje, přístroje pro zpracování informací a počítače, hasicí přístroje.

(511) 9
(210) O-170951

(111) **245032**
(220) 11.07.2001
(151) 24.06.2002
(540)

NOVALINE

(730) **Albert Česká republika, s.r.o.**, Radlická 520/117, Praha 5, Jinonice, 15800, CZ
(740) LORENC IP advokátní a patentová kancelář s.r.o., Mgr. Lukáš Lorenc, advokát, Štefánikova 256/34, Praha 5, Smíchov, 15000

(510) (11) svítidla a topidla pro akvária, osvětlovací přístroje a zařízení, také pro dopravní prostředky včetně žárovek pro vozidla, zařízení proti oslnění, regulátory osvětlení, kapesní svítidla elektrické - baterky, lampy čistící vzduch od bakterií, rozptylovače světla a stínidla, chrániče osvětlovacích těles, elektrické lampy a jiná svítidla, vč. laboratorních, držáky na lampy a jiná svítidla, osvětlovací trubice - zářivky, světelné koule, baňky, signalizační světla, světla na vánoční stromky, řetězy barevných žárovek, vlákna k osvětlování, výbojky pro el. osvětlení, žárovky.

(511) 11
(210) O-169526

(111) **245059**
(220) 23.07.2001
(151) 24.06.2002
(540)

KAŽDÝ DŮM MÁ SVÉHO KUPCE V REALITCE PANA PUBCE

(730) **Pubec Pavel Ing.**, Babyková 206, Letkov, 32600, CZ
(740) Langrova, s.r.o., Skrétova 1011/48, Plzeň, Jižní Předměstí, 30100
(510) (36) pronájem nemovitostí, správa nemovitostí, oceňování a odhady nemovitostí, jednatelství, zejména ve vztahu k nemovitostem, realitní kancelář, odborné poradenství týkající se nemovitostí; (37) dozor nad stavbami, informace o stavbách a jejich opravách, pozemní stavitelství, stavební opravy; (42) plánování výstavby, projektování, investorská

činnost, poradenská služba a technické konzultace v oblasti uvedených oborů, ubytovací služby.

(511) 36, 37, 42
(210) O-169887

(111) **245094**
(220) 02.08.2001
(151) 24.06.2002
(540)



(730) **ATEMI s.r.o.**, Velvarská 45/1626, Praha 6, 16000, CZ
(740) PROPATENT, Ing. Vlasta Sedláčková, patentový zástupce, Pod Pekařkou 107/1, Praha 4, Podolí, 14700
(510) (16) tiskoviny, časopisy, fotografie, kalendáře; (41) vydavatelství.
(511) 16, 41
(210) O-170207

(111) **245105**
(220) 03.08.2001
(151) 24.06.2002
(540)

SKELETIN

(730) **ENERGY GROUP, a.s.**, Jeseniova 1151/55, Praha 3, 13000, CZ
(740) MIRA Patentová a známková kancelář, Blanka Fišerová, V kapslovně 2770/11, Praha 3, Žižkov, 13000
(510) (3) speciální kosmetické přípravky s obsahem sulfátů, aminokyselin a kalcia a/nebo sloučenin kalcia, přípravky pro výživu, zpevňování a regeneraci nehtů i nehtového lůžka, vlasové a výživné vlasové přípravky, přípravky na zpevňování a regeneraci vlasů a vlasové pokožky, speciální přípravky pro výživu zubů, zubní pasty, kosmetické přípravky s imunostimulačními účinky, regenerační a výživné přípravky pro péči o tělo ve formě krémů, balzámů, vazelin, olejů a jejich výtažků, gelů, pomád, směsí, emulzí, masek a roztoků všech druhů, kosmetické bylinné přípravky, přípravky a extrakty rostlinné, bahenní, rašelinové, vídelní a lázeňsko-minerální, kosmetické bioinformační přípravky se širokospektrálním regeneračním a výživným účinkem na lidský organismus, veškeré nemedicínální kosmetické přípravky; (5) specifické polykompozitní bioinformační přípravky s účinkem při osteoporóze a/nebo se širokospektrálními regeneračními účinky, přípravky na bázi přírodních pryskyřic, rostlinných vláknin, rostlinných výtažků, extraktů z kůry stromů, silic, aminokyselin a jejich směsí ve všech formách vše pro léčebné účely s výjimkou léčiv a přípravků chemicko-farmaceutických; (29) výživné přípravky na bázi rostlinných extraktů s obsahem aminokyselin, éterických olejů a/nebo biochemických katalyzátorů pro humánní použití, protein jako přísada do pokrmů, proteinové výrobky a přípravky pro výživu na bázi výtažků z živočichů, zahradních vláknin a jejich směsí, želatina fortifikovaná přírodními pryskyřicemi, bylinnými extrakty a kalcium, želatinové výrobky, bílkovinné výrobky a ostatní energetické potraviny i přípravky pro zvláštní výživu spadající do tř. 29; (30) bylinné polykompozitní extrakty obsahující sulfáty s kalcium, bioinformační přípravky při osteoporóze na výživu chrupavek a k překonání zvýšené fyzické zátěže lidského organismu, regenerační přípravky na bázi rostlinných pryskyřic a silic k doplnění kalcia lidského organismu, výživné potravní doplňky, posilující požitivně bohaté na bílkoviny a aminokyseliny, specifické polykompozitní bioinformační přípravky se širokospektrálními regeneračními a výživnými účinky, přípravky s antioxidačními účinky, nemedicínální potravinové doplňky regenerační, pro zlepšení zdraví, pro zvýšení imunity, ke zlepšení odolnosti organismu a jeho detoxikaci ve formě sirupů, tobolek, prášků, práškových směsí, past, tabletek, kapslí, dražé, bonbónů, pastilek, cukrovinek, žvýkaček nebo jiných forem; (32) širokospektrální regenerační a výživné sirupy s obsahem sloučenin kalcia, nápoje, iontové, energetické a posilující koncentráty k výrobě nealkoholických nápojů fortifikované stopovými prvky, vitaminy, přírodními nebo minerálními extrakty, výtažky

k výrobě lihuprostých nealkoholických nápojů, nenávykové sirupy k výživě a k regeneraci organismu a/nebo ke zvýšení výkonnosti.

(511) 3, 5, 29, 30, 32
(210) O-170285

(111) **245169**
(220) 27.08.2001
(151) 24.06.2002

(540)

PRAGMA

(730) **Nakladatelství PRAGMA s.r.o.**, Primátorská 296/38, Praha 8 - Libeň, 18000, CZ
(510) (16) publikace; (41) nakladatelská a vydavatelská činnost.
(511) 16, 41
(210) O-170879

(111) **245709**
(220) 12.07.2001
(151) 29.07.2002

(540)

LASERJET

(730) **HEWLETT-PACKARD DEVELOPMENT COMPANY L. P. A Texas Limited Partnership**, 11445 Compaq Center Drive West, 77070 Houston, TX, US
(740) Všeťečka Zelený Švorčík a partneři, advokátní a patentová kancelář, JUDr. Pavel Zelený, advokát, Hálkova 1406/2, Praha 2, Nové Město, 12000
(510) (16) papír, lepenka a výrobky z těchto materiálů, které nejsou zařazeny do jiných tříd, zejména papír do počítače, papír do laser tiskárny, tiskařský papír, xerografický papír, obtahový papír, reprodukční papír, ilustrační papír, papír pro standarty (transparenty), fotografický papír, plakátovací papír, neprůhledný papír, matný papír, plátěný papír, ražený papír, izolační papír udržující teplo, papír s tkaninou, vláknitý papír, vinyl papír, bankovní papír, průklepový papír, papír pro stavebnictví, kopírovací papír, řemeslný papír, výkresový papír, elektrostatický papír, faxový papír, výplňkový papír, ilustrační papír, vrstvený papír, průpisový papír, maskovací papír, karton, fotosenzitivní papír, plastem potažený kopírovací papír, recyklovaný papír, syntetický papír, pauzovací papír, tiskárenské výrobky, potřeby pro knižní vazby, fotografie, papírenské zboží, lepidla pro papírenství nebo domácnost, materiál pro umělce, štetce, psací stroje a kancelářské potřeby (vyjímaje nábytek), učební a vyučovací pomůcky s výjimkou přístrojů, plastické obaly (nezařazené do jiných tříd), hrací karty, tiskařské typy, stočky.
(511) 16
(210) O-169570

(111) **246547**
(220) 30.08.2001
(151) 26.08.2002

(540)

ANHEUSER BUSCH B

(730) **ANHEUSER-BUSCH, L.L.C.**, One Busch Place, St. Louis, MO, US
(740) PatentCentrum Sedlák & Partners s.r.o., Okružní 2824, České Budějovice, České Budějovice 3, 37001
(510) (32) pivo.
(511) 32
(210) O-170984

(111) **246641**
(220) 18.09.2001
(151) 26.08.2002

(540)

FLUAD

(730) **Seqirus S.r.l.**, Via Fiorentina 1, Siena, IT
(740) TRAPLOVÁ-HAKR-KUBÁT Advokátní a patentová kancelář, Mgr. Jana Šuranová Traplová, Přístavní 24, Praha 7, 17000
(510) (5) léky, vakcíny a pomocné látky používané ve vakcínách.
(511) 5
(210) O-171630

(111) **246744**
(220) 17.10.2001
(151) 26.08.2002

(540)

CZECH NATIONAL SINFONIA

(730) **Hasenöhrl Jan**, Vinohradská 1420/33, Praha 2, Vinohrady, 12000, CZ
(740) Mgr. Roman Fojtášek, advokát, Mgr. Roman Fojtášek advokát, Vinohradská 343/6, Praha 2, Vinohrady, 12000
(510) (9) zvukové nosiče a zvukově-obrazové záznamy, včetně jejich příslušenství, nahrané i nenahrané; (35) marketing a propagační činnost v oblasti kultury a hudebních nástrojů - obchodní poradenství v oboru hudebních nástrojů, zvukových nosičů a zvukově - obrazových záznamů propagační a nabídkové materiály a inzertní činnost v daném oboru; (41) produkční, zprostředkovatelská a agenturní činnost v oblasti kultury, pořádání a management koncertní a zábavní činnosti, hudebně-dramatických a dramatických pořadů, uměleckých a zábavních soutěží, nahrávky zvukových nosičů a zvukově-obrazových záznamů - vydavatelství hudební, dramatické a odborné literatury a hudebnin, půjčování a pronájem nahraných zvukových nosičů, zvukově-obrazových záznamů a hudebních nástrojů, výchovná činnost v oblasti kultury; (42) odborná poradenská a konzultační činnost v oblasti kultury (s výjimkou obchodní), zejména v oboru hudební, hudebně-dramatické a dramatické tvorby, zábavních pořadů, uměleckých a zábavních soutěží, hudebnin a hudebních nástrojů, včetně zvukových nosičů a zvukově-obrazových záznamů.
(511) 9, 35, 41, 42
(210) O-172572

(111) **246822**
(220) 07.11.2001
(151) 26.08.2002

(540)

ZLATÁ SALIMA

(730) **Veletrhy Brno, a.s.**, Výstaviště 405/1, Brno, Pisárky, 60300, CZ
(740) Ing. Dohnal Jiří, patentový zástupce, Nedbalova 29, Brno, 62300
(510) (35) inzertní, reklamní a propagační činnost, poskytování pomoci při provozu obchodu včetně zprostředkování obchodních a souvisejících obchodně personálních záležitostí, organizování výstav a veletrhů k reklamním a obchodním účelům, organizování módních přehlídek k obchodním účelům, správa obchodních zájmů třetích osob, vypracování statistických přehledů, poradenství v oblasti organizace a ekonomiky podnikání, marketing, průzkum a analýzy trhů, aranžérství, pronájem kancelářských strojů a zařízení, distribuce zboží k reklamním účelům, rozmnožování dokumentů; (41) činnost vyučovací, výchovná, vzdělávací a zábavní včetně pořádání specializačních doškolovacích kurzů, symposií a konferencí, doprovodné výstavy, provozování pracovně diskusního a zájmového klubu, organizování výstav a veletrhů ke vzdělávacím, kulturním, výchovným a zábavním účelům, organizování soutěží o oceňování nejlepších exponátů, jakož i nejlepších exposic, pořádání zábavních soutěží, organizování módních přehlídek pro výchovné, vzdělávací, kulturní a zábavní účely, nakladatelská a vydavatelská činnost, distribuční a půjčovná činnost, spadající do této třídy, provozování galerií; (42) technické zabezpečení výstav a výstavních ploch, odborné poradenství, vztahující se k organizování výstav a veletrhů, organizování módních přehlídek pro informace o módě, inženýrsko-technická činnost v oblasti tvorby a poskytování software.
(511) 35, 41, 42
(210) O-173448

(111) **246933**
(220) 12.12.2001
(151) 26.08.2002

(540)

GRAND PRIX VINEX

(730) **Veletrhy Brno, a.s.**, Výstaviště 405/1, Brno, Pisárky, 60300, CZ
(740) Ing. Dohnal Jiří, patentový zástupce, Nedbalova 29, Brno, 62300
(510) (35) inzertní, reklamní a propagační činnost, poskytování pomoci při provozu obchodu včetně zprostředkování obchodních a souvisejících obchodně personálních záležitostí, organizování výstav a veletrhů k reklamním a obchodním účelům, organizování módních přehlídek k obchodním účelům, správa obchodních zájmů třetích osob, vypracování statistických přehledů, poradenství v oblasti organizace a ekonomiky podnikání, marketing, průzkum a analýzy trhů, aranžérství, pronájem kancelářských strojů a zařízení, distribuce zboží k reklamním účelům,

rozmnožování dokumentů; (41) činnost vyučovací, výchovná, vzdělávací a zábavní včetně pořádání specializačních doškolovacích kurzů, symposií a konferencí, doprovodné výstavy, provozování pracovně diskusního a zájmového klubu, organizování výstav a veletrhů ke vzdělávacím, kulturním, výchovným a zábavním účelům, organizování soutěží o oceňování nejlepších exponátů, jakož i nejlepších expozic, pořádání zábavních soutěží, organizování módních přehlídek pro výchovné, vzdělávací, kulturní a zábavní účely, nakladatelská a vydavatelská činnost, distribuční a půjčovná činnost, spadající do této třídy, provozování galerií; (42) technické zabezpečení výstav a výstavních ploch, odborné poradenství, vztahující se k organizování výstav a veletrhů, organizování módních přehlídek pro informace o módě, inženýrsko-technická činnost v oblasti tvorby a poskytování software.

(511) 35, 41, 42
(210) O-174672

(111) **247224**
(220) 13.07.2001
(151) 24.09.2002
(540)



(730) **FORM s.r.o.**, č. p. 293, Horní Lideč, 75612, CZ
(740) INPARTNERS GROUP, Ing. Dušan Kendereški, Tuřanka 1519/115a, Brno, Slatina, 62700
(510) (11) sanitární technika zahrnutá do této třídy, sprchovací kouty, sprchy, umyvadla, splachovací zařízení, bidety, záchody splachovací, záchodové mísy, záchodová sedátka, sprchové vaničky, koupací vany, koupelnové armatury, koupelnové obklady, pákové baterie pro vodovodní potrubí, nádrže, kryty patic veřejného osvětlení; (12) součásti motorových vozidel, karoserie přívěsných vozíků, sněžných skútrů, karoserie invalidních vozíků, spoilery pro osobní a nákladní automobily, boční a čelní masky motorových vozidel, skelety sedadel, skelety opěrek hlavy, konstrukční prvky motorových vozidel, např. nástavby na užitkové automobily, boky karosérií autobusů, střechy autobusů, přední masky a blatníky motocyklů, nádrže vozidel, kapoty a střechy vozidel, blatníky, kryty kol, podlahy ložných prostorů motorových vozidel, nárazníky pro osobní automobily a autobusy, podlážky pro vozidla, příslušenství pro motorová vozidla zahrnutá v této třídě, výrobní součásti a díly pro kolejová vozidla, interiéry osobních železničních vozů a tramvají, vnitřní obložení kolových a kolejových vozidel, rámy oken a dveří pro kolejová vozidla, čela motorových kolejových vozidel, konstrukční prvky kolejových vozidel, kabiny revizních vozidel, kryty instalací vozidel, součásti sanitárních zařízení pro železniční vozy, kompletní sestavy interiéru sociálního zařízení železničních vozů; (17) polotovary plastů, zejména deska a fólie z kopolymeru ABS, polyetylen, polykarbonátu, polymetakrylátu, polypropylenu i polypropylenu vyztuženého skleněnými vlákny nebo plnidly, polyvinylchloridu; (19) rámy oken a okna nekovová, sklolaminátová střešní krytina, nekovové kryty patic veřejného osvětlení, nekovové kryty přívodních kolejnič, nekovové světlíky, sklolaminátové vodící pásy, nekovové tvarovky větracího potrubí, větrací potrubí nekovové, laminátové skříně a dvířka pro uzávěry plynu, nekovové výtokové otvory, stavební materiály a dílce nekovové zahrnuté do této třídy; (40) zpracování termoplastů technologií vakuového lisování a zpracování kompozitních materiálů, zejména pro shora uvedené výrobky; (42) grafické návrhy dílů z plastických hmot na zakázku, návrhy forem a dřevěných modelů.

(511) 11, 12, 17, 19, 40, 42
(210) O-169588

(111) **247595**
(220) 28.11.2001
(151) 24.09.2002
(540)

GRAND PRIX TECH AGRO

(730) **Veletřhy Brno, a.s.**, Výstaviště 405/1, Brno, Pisárky, 60300, CZ
(740) Ing. Dohnal Jiří, patentový zástupce, Nedbalova 29, Brno, 62300
(510) (35) inzertní, reklamní a propagační činnost, poskytování pomoci při provozu obchodu včetně zprostředkování obchodních a souvisejících obchodně personálních záležitostí, organizování výstav a veletrhů k reklamním a obchodním účelům, organizování módních přehlídek k obchodním účelům, správa obchodních zájmů třetích osob, vypracování statistických přehledů, poradenství v oblasti organizace a ekonomiky podnikání, marketing, průzkum a analýzy trhů, aranžérství, pronájem kancelářských strojů a zařízení, distribuce zboží k reklamním účelům, rozmnožování dokumentů; (41) činnost vyučovací, výchovná, vzdělávací a zábavní včetně pořádání specializačních doškolovacích kurzů, symposií a konferencí, doprovodné výstavy, provozování pracovně diskusního a zájmového klubu, organizování výstav a veletrhů ke vzdělávacím, kulturním, výchovným a zábavním účelům, organizování soutěží o oceňování nejlepších exponátů, jakož i nejlepších expozic, pořádání zábavních soutěží, organizování módních přehlídek pro výchovné, vzdělávací, kulturní a zábavní účely, nakladatelská a vydavatelská činnost, distribuční a půjčovná činnost spadající do této třídy, provozování galerií; (42) technické zabezpečení výstav a výstavních ploch, odborné poradenství vztahující se k organizování výstav a veletrhů, organizování módních přehlídek pro informaci o módě, inženýrsko-technická činnost v oblasti tvorby a poskytování software.

(511) 35, 41, 42
(210) O-174155

(111) **247596**
(220) 28.11.2001
(151) 24.09.2002
(540)

GRAND PRIX ANIMAL VETEX

(730) **Veletřhy Brno, a.s.**, Výstaviště 405/1, Brno, Pisárky, 60300, CZ
(740) Ing. Dohnal Jiří, patentový zástupce, Nedbalova 29, Brno, 62300
(510) (35) inzertní, reklamní a propagační činnost, poskytování pomoci při provozu obchodu včetně zprostředkování obchodních a souvisejících obchodně personálních záležitostí, organizování výstav a veletrhů k reklamním a obchodním účelům, organizování módních přehlídek k obchodním účelům, správa obchodních zájmů třetích osob, vypracování statistických přehledů, poradenství v oblasti organizace a ekonomiky podnikání, marketing, průzkum a analýzy trhů, aranžérství, pronájem kancelářských strojů a zařízení, distribuce zboží k reklamním účelům, rozmnožování dokumentů; (41) činnost vyučovací, výchovná, vzdělávací a zábavní včetně pořádání specializačních doškolovacích kurzů, symposií a konferencí, doprovodné výstavy, provozování pracovně diskusního a zájmového klubu, organizování výstav a veletrhů ke vzdělávacím, kulturním, výchovným a zábavním účelům, organizování soutěží o oceňování nejlepších exponátů, jakož i nejlepších expozic, pořádání zábavních soutěží, organizování módních přehlídek pro výchovné, vzdělávací, kulturní a zábavní účely, nakladatelská a vydavatelská činnost, distribuční a půjčovná činnost spadající do této třídy, provozování galerií; (42) technické zabezpečení výstav a výstavních ploch, odborné poradenství vztahující se k organizování výstav a veletrhů, organizování módních přehlídek pro informaci o módě, inženýrsko-technická činnost v oblasti tvorby a poskytování software.

(511) 35, 41, 42
(210) O-174156

(111) **247597**
(220) 28.11.2001
(151) 24.09.2002
(540)

GRAND PRIX SILVA REGINA

(730) **Veletřhy Brno, a.s.**, Výstaviště 405/1, Brno, Pisárky, 60300, CZ
(740) Ing. Dohnal Jiří, patentový zástupce, Nedbalova 29, Brno, 62300
(510) (35) inzertní, reklamní a propagační činnost, poskytování pomoci při provozu obchodu včetně zprostředkování obchodních a souvisejících obchodně personálních záležitostí, organizování výstav a veletrhů k reklamním a obchodním účelům, organizování módních přehlídek k obchodním účelům, správa obchodních zájmů třetích osob, vypracování

statistických přehledů, poradenství v oblasti organizace a ekonomiky podnikání, marketing, průzkum a analýzy trhů, aranžérství, pronájem kancelářských strojů a zařízení, distribuce zboží k reklamním účelům, rozmnožování dokumentů; (41) činnost vyučovací, výchovná, vzdělávací a zábavní včetně pořádání specializačních doškolovacích kurzů, symposií a konferencí, doprovodné výstavy, provozování pracovních diskusního a zájmového klubu, organizování výstav a veletrhů ke vzdělávacím, kulturním, výchovným a zábavním účelům, organizování soutěží o oceňování nejlepších exponátů jakož i nejlepších expozičních, pořádání zábavních soutěží, organizování módních přehlídek pro výchovné, vzdělávací, kulturní a zábavní účely, nakladatelská a vydavatelská činnost, distribuční a půjčovná činnost spadající do této třídy, provozování galerií; (42) technické zabezpečení výstav a výstavních ploch, odborné poradenství vztahující se k organizování výstav a veletrhů, organizování módních přehlídek pro informace o módě, inženýrsko-technická činnost v oblasti tvorby a poskytování software.

(511) 35, 41, 42
(210) O-174157

(111) **247673**
(220) 11.12.2001
(151) 24.09.2002
(540)



(730) S.C. JOHNSON & SON, INC., 1525 Howe Street, Racine, WI, US
(740) Vsetečka Zelený Švorčík a partneři, advokátní a patentová kancelář, JUDr. Pavel Zelený, advokát, Házkova 1406/2, Praha 2, Nové Město, 12000
(510) (1) přípravky k odstraňování laků a nátěrů na chemické bázi; (3) přípravky k čištění, leštění, odmašťování a broušení, vosky, přípravky na bázi vosků pro použití na upravené nebo neupravené povrchy, přípravky pro odstraňování vosků, čističe odpadů, mýdla, saponáty.

(511) 1, 3
(210) O-174637

(111) **248059**
(220) 22.06.2001
(151) 29.10.2002
(540)



(730) Kolena Martin, Cihelní 810/31, Ostrava, Moravská Ostrava, 70200, CZ
(740) Mgr. Václav Pacl, patentový zástupce, Pod Školou 1278, Šenov, 73934
(510) (6) obecné kovy v surovém a polozpracovaném stavu a jejich slitiny, kovové stavební materiály a výrobky, zejména drobné kování pro stavební účely, kovová lešení, kovové tlumiče, kovové potrubí vodovodní, pro ústřední topení, kovové armatury pro potrubí na stlačený vzduch, vodu, plyn, oleje, kovová těsnění pro ucpávková pouzdra, kovové montážní klíče, plechové zboží, např. krabice z plechu, kuličky do ventilů, ventilové kuželky, kovový spojovací materiál, mazací spojky, kovové nádoby všeho druhu, zejména válcové a bubnové, kovové nádrže, kovové navijáky pro hadice, kovové nosníky, trubkové objímky, kovová obložení, ocelové konstrukce nepřenosné a stavební ocelové dílce, kovové palety k dopravě s manipulací nebo nákladní, kovový spojovací materiál, kovový šrot,

zámečnické výrobky kovové a železářské zboží, spadající do této třídy; (7) stroje a zařízení, zejména kompresory a jejich části, spadající do této třídy, zvláště pak kompresory rotační lamelové, šroubové, chladírenské, bezmazné, zvláště pro restaurační zařízení, pístové, kompresory na vysoký tlak, turbokompresory, dmychadla, části a náhradní díly ke kompresorům, spadající do této třídy, zejména pneumatické nářadí, filtry stlačeného vzduchu, kondenzační sušiče, rychlospojky, tlakové nádoby, čerpadla, výměníky tepla s turbulátory nebo bez nich, pohon turbulátorů; (9) elektrické přístroje a zařízení, přístroje k měření a regulaci, automatické regulátory teploty, automatické a časové vypínače, elektrické vodiče a spojky elektrického vedení, přístroje na dálkové ovládání, přístroje na kontrolu tepla, poplašné přístroje, zkušební přístroje; (11) přístroje a zařízení pro chlazení, ventilaci a větrání, včetně klimatizace a zařízení pro úpravu vzduchu, regulátory, regulační prvky, expansomaty apod., tepelná čerpadla, sluneční kolektory, topné kabely, folie pro podlahové a stropní vytápění, pro elektrický ohřev rozvodů vody a pro venkovní použití, včetně topných jednotek pro průmyslové ohřevy, zajišťovací, regulační a bezpečnostní armatury k přístrojům, vodovodům a plynovodům, regulátory tlaku, regulátory tahu topení a proudu vody, tepelné akumulátory, přístroje na čištění olejů nebo plynů, filtry na čištění vzduchu a vody, odsávací zařízení, zařízení pro rozvod vody, vodovodní instalace, nádrže tlakové vody, zejména kohouty, šoupata, vodovodní baterie, ventily, vodovodní a požární hydranty, kohouty a kuželky k nim, kanalizační kovové kohoutky, tlakové vodní nádrže, přístroje na čerpání vody; (17) polotovary z plastických hmot, zejména lamináty, těsnicí hmoty, tmely (těsnicí prostředky), tmely na spárování, plastické hmoty ve foliích, blocích, tyčích a trubkách ke zpracování, samolepící folie z plastických hmot (kromě tapet na stěny), svařovací polypropylenový drát, izolační nátěry, nekovové armatury k potrubí na stlačený vzduch, armatury pro vodovody z jiných hmot než z kovu, ohebné hadice nekovové; (37) stavební práce, stavební izolace proti vodě, instalace, montáž, demontáž, opravy a údržba tepelných, ventilačních, klimatizačních a tlakovozdušných zařízení, včetně rozvodů stlačeného vzduchu, instalace, montáž, demontáž, opravy, servis, zkoušky a revize kompresorů, instalatérské práce, montáž a údržba konstrukcí, montáž lešení, opravy strojů, instalace, montáž, demontáž, opravy, revize a zkoušky tlakových nádob, renovace koncentrických ventilů, instalace a opravy potrubí, vodo- a plyno- instalace, montáž, demontáž, opravy a údržba k prodáváním výrobkům a zařízením, provádění revize vybraných strojů a zařízení, zámečnictví.

(511) 6, 7, 9, 11, 17, 37
(210) O-169087

(111) **248103**
(220) 07.08.2001
(151) 29.10.2002
(540)



(730) Veletrhy Brno, a.s., Výstaviště 405/1, Brno, Pisárky, 60300, CZ
(740) Ing. Jiří Dohnal, Nedbalova 29, Brno, 62300
(510) (9) software na nosičích, CD, diskety; (35) inzertní a reklamní činnost, zprostředkování prezentace firem, marketing, poradenství v obchodní činnosti, organizační a ekonomická činnost v oblasti internetu a pořádání komerčních výstav, veletrhů a prodejních salónů; (41) vydavatelská, konzultační a školicí činnost v oboru internetu a výpočetní techniky; (42) poradenská činnost v oblasti internetu a výpočetní techniky, programátorská činnost, tvorba a poskytování software.

(511) 9, 35, 41, 42
(210) O-170332

(111) **248556**
(220) 03.01.2002
(151) 29.10.2002
(540)



(730) **Q and A s.r.o.**, Panská 895/6, Praha 1, Nové Město, 11000, CZ
(740) PROPATENT, Ing. Vlasta Sedláčková, patentový zástupce, Pod Pekařkou 107/1, Praha 4, Podolí, 14700
(510) (35) propagační činnost, reklama.
(511) 35
(210) O-175265

(111) **248916**
(220) 04.04.2002
(151) 29.10.2002
(540)

InteliLite

(730) **ComAp a.s.**, U Uranie 1612/14a, Praha 7, Holešovice, 17000, CZ
(740) Dana Lukajová, patentový zástupce, Voršilská 10, Praha 1, 11000
(510) (7) elektrocentrály, elektrické generátory, záskokové zdroje elektrické energie, náhradní zdroje elektrické energie, kogenerační jednotky; (9) elektrické či elektronické řídicí systémy pro elektrocentrály, hardware a software výpočetní techniky, řídicí systémy výpočetní techniky.
(511) 7, 9
(210) O-178548

(111) **249092**
(220) 27.07.2001
(151) 25.11.2002
(540)



(591) Barevná
(730) **LIKO-S, a. s.**, U Splavu 1419, Slavkov u Brna, 68401, CZ
(740) Doc. Ing. CSc. Jindřich Špaček, Svatopluka Čecha 106a, Brno, 61200
(510) (6) kovové stavební materiály, montované stavby kovové, montované stavby kovové s přestavitelnými prvky a s měnitelnou dispozicí, kovové stavební materiály přenosné, stavební prvky kovové, interiérové stavební materiály jako montované vnitřní příčky kovové, schody kovové, stavební dílce kovové, obkladové desky a dlaždice kovové, dveře kovové, dveře kovové odolné proti ohni, dveřní rámy kovové, okenní kování kovové, okenní rámy kovové, okna kovová, okenní stavěče, haly kovové montované, závěsy kovové, závěsné systémy pro stropní podhledy, panely kovové, kovové stavební dílce, kovové trubky, kovové lišty pro stavbu stropů a zdi, válcované profily z plechu, protlačované profily, polotovary pro kovové stavební prvky, polotovary pro kovová okna a dveře, armatury kovové do betonu; (11) zařízení osvětlovací, svítidla a osvětlovací soustavy pro osvětlení interiéru, pece metalurgické, zejména na vypalování práškových barev, topná, na výrobu páry, zařízení pro vaření, chlazení, sušení, větrání, pro rozvod vody a zařízení sanitární, nádrže tlakové vody, bojler, hořáky plynové, přípojky pro hořáky, kamna všeho druhu, klimatizační zařízení a přístroje, topná zárová tělesa, topné potřeby, topné přístroje pro všechna paliva tuhá, tekutá a plynná, papírové lampy (lampióny); (17) kaučuk, gutaperča, guma, balata a náhražky, výrobky z těchto hmot, fólie, desky a tyče z plastických hmot (polotovary), hmoty těsnící, ucpávkové a izolační, tepelně izolační materiál, izolační tkaniny z různých hmot, izolační tkaniny ze skleněné nebo minerální vlny, osinek, slída a výrobky z nich, hadice, fitinky nekovové, hmoty a obklady zamezující vypařování z kotlů a bojlerů, papír isolační, papír pro elektrické

kondenzátory, papíry osinkové, obaly (vycpávky) hmoty na balení zboží, akustické desky a panely, akustické zábrany, obklady ochranné (zvukové a tepelně izolační), armatury potrubní tlakovzdušné nekovové; (19) stavební materiály nekovové (dřevěné, sádkartonové, skleněné a plastové), montované stavby kancelářských, výrobních, skladovacích, obytných a rekreačních budov, montované stavby s přestavitelnými prvky a s měnitelnou dispozicí, přenosné stavby, stavební materiály přenosné, stavební prvky nekovové, interiérové stavební materiály jako montované vnitřní nekovové schody, stavební dílce nekovové, kámen přírodní a umělý, cement, beton, beton armovaný, betonové desky, betonové okenní sloupky, betonové překlady, betonové dlaždice, cihlářské výrobky, obkladové desky a dlaždice nekovové, nekovové panely pro obklady stěn, stropní akustické i dekorační podhledy, dveře nekovové, dveře křídlové dřevěné, dveře posuvné, dveřní rámy nekovové, okenní rámy nekovové, okenní sklo, vláknité stavební panely a desky, stěny dřevěné, panely dřevěné, vláknité a z aglomerovaného materiálu, krby, komíny, papír dehtový jako krytina), dřevěné dlažební kostky, dřevěné ostění, stavební dřevěné polotovary, podlahy, podlahy a stropy pro stavby, materiály pro jednotlivou podlahu, podlaha dřevěná, podlahovina z korkové drti, nekovové potřeby pro stavbu podlah, dlaždice nekovové, stavební výrobky z břidlice, armatury pro stavebnictví nekovové; (27) koberce, rohože, rohožky, linolea a jiné podlahové krytiny, papírové tapety a náhražky papírových tapet, obklady podlah tepelně nebo zvukově izolační, obklady stěn z plastických hmot, fólií ve formě tapet; (37) stavby a opravy, stavby pozemní inženýrské a vodní, stavební činnost, služby stavební, montážní a dodavatelské včetně autorského servisu u staveb z přestavitelných dílců, montážně stavební práce, montování staveb a interiéru, speciální úpravy akustických vlastností interiéru, instalace akustických (zvukově izolačních) panelů, montáže sádkartonových dílců, montáže dělicích stěn a přček, montáže sádkartonových systémů, montáže zvedaných podlah (pro rozvody podlahou), zařízení kanceláří (stroji a přístroji), instalace a opravy žaluzií, izolační práce, pokládání podlah, opravy a udržování staveb, malířské, lakýrnícké a tapetářské práce, čištění staveb, práce štukatérské, omítkařské a sádrovací, ošetřování dřevěných staveb, konstrukcí, nábytku a jiných výrobků, instalace klimatizace.

(511) 6, 11, 17, 19, 27, 37
(210) O-170015

(111) **249248**
(220) 26.11.2001
(151) 25.11.2002
(540)

AIRSTAR

(730) **Ing. Stanislav Štarman**, 5. května 1, Praha 4, 14000, CZ
(740) Ing. Reichel Pavel, Lopatecká 14, Praha 4, 14700
(510) (9) elektrické a mechanické měřicí přístroje a systémy, zejména pro nedestruktivní testování materiálů, nosiče informací v rozsahu třídy 9, elektronické publikace, software; (16) nosiče informací v rozsahu třídy 16; (38) šíření informací prostřednictvím veřejných datových sítí, např. Internet, zejména v oblasti nedestruktivního testování a měření materiálů; (42) nedestruktivní testování a měření materiálů.
(511) 9, 16, 38, 42
(210) O-174109

(111) **249265**
(220) 04.12.2001
(151) 25.11.2002
(540)



(730) **COINTRA s.r.o.**, Wenzigova 1871/5, Praha 2, Nové Město, 12000, CZ
(510) (29) maso, masné výrobky, drůbež; (40) porážka zvířat, uzení potravin, zpracování zvířat; (42) služby spojené s opatrováním potravin nebo nápojů ke konzumaci.

(511) 29, 40, 42
(210) O-174415

(111) **250030**
(220) 05.09.2001
(151) 30.12.2002
(540)



(730) **VICHHR spol. s r.o.**, Koblížná 47/19, Brno, Brno-město, 60200, CZ
(740) Ing. Dobroslav Musil, patentová kancelář, Zábrdovická 11, Brno, 61500
(510) (35) seskupování různého zboží (s výjimkou dopravy) pro třetí osoby s cílem umožnit spotřebiteli, aby si toto zboží mohl pohodlně prohlížet a nakupovat, pomoc při provozování obchodů a obchodní činnosti, propagační činnost a její zprostředkování; (37) zprostředkování pronájmu, oprav a servisu, zejména v oblasti nástrojů, nářadí, domácích spotřebičů, zařízení a výrobků pro domácnost; (41) zprostředkování pořádání kulturních, odborných, společenských, sportovních a zábavných akcí.
(511) 35, 37, 41
(210) O-171119

(111) **251134**
(220) 04.06.2002
(151) 27.01.2003
(540)

MOBEST

(730) **MOBEST a.s.**, Běhoukova 2310/21, Praha 5, Stodůlky, 15800, CZ
(740) Ing. Jarmila Javoříková, Slunečná 4566, Zlín, 76005
(510) (37) stavební a štukatérské práce.
(511) 37
(210) O-180428

(111) **253001**
(220) 26.06.2001
(151) 28.04.2003
(540)

MEDITREND

(730) **MEDITREND s.r.o.**, č. p. 63, Sendražice, 50303, CZ
(510) (35) reklamní činnost a marketing; (37) servis zdravotnické techniky.
(511) 35, 37
(210) O-169209

(111) **253038**
(220) 05.11.2001
(151) 28.04.2003
(540)



(591) Barevná
(730) **Internet Info, s.r.o.**, Milady Horákové 116/109, Praha 6, Hradčany, 16041, CZ
(740) DOLEČEK ADVOKÁTI, JUDr. Rostislav Doleček, Seifertova 823/9, Praha 3, 13000
(510) (9) data, databáze a jiné informační produkty na magnetických, elektronických a optických nosičích, související software a hardware, nosiče dat všeho druhu spadající do tř. 9, elektronické a datové sítě,

elektronické databáze, multimediální aplikace, 3D animace, multimediální informační katalogy, elektronické časopisy, elektronická periodika a knihy v elektronické podobě, software pro počítače, programové vybavení pro informační technologie a pro komunikaci, programové vybavení umožňující elektronické obchodování, videohry, nahraný software na CD a DVD discích a magnetických médiích, magnetické disky, optické disky, systémy informačních technologií zařazené do tř. 9; (35) provádění obchodních rešerší, vyhledávání, indexování, spojování a uspořádání dat pro Internet, příprava elektronických pozvánek, kompilace, uspořádání informací ze vzdálených zdrojů, vše prostřednictvím elektronických komunikačních sítí, poskytování obchodních informací a jiných informačních produktů k obchodním a reklamním účelům, multimediálních informací, komerční využití Internetu v oblastech komerčních internetovských médií a vyhledávacích služeb, on-line inzerce, prezentace uživatelů na stránkách World Wide Web v počítačové síti Internet, systemizace informací do počítačových databází, provozování sítě obchodů, obchodních středisek, marketů, supermarketů, apod., maloobchodní prodej z pojiždných karet, řízení obchodní činnosti sítě obchodů, propagační, reklamní a inzertní činnost, poskytování pomoci při provozu obchodu, zprostředkování obchodních kontaktů, provádění obchodních operací, informace obchodní, informace podnikatelské, poradenství v obchodní činnosti, pomoc při řízení obchodní činnosti, předvádění zboží, propagace věrnostních karet a platebních karet při prodeji zboží, vyhodnocení obchodu a průzkum trhu; (38) služby zabezpečující audiovizuální komunikaci prostřednictvím informačních a telekomunikačních sítí, kupř. počítačové sítě Internet, satelitu apod., rozšiřování, zveřejňování a přenos informací prostřednictvím informačních a telekomunikačních prostředků a sítí, satelitů ap., šíření elektronických časopisů, elektronických periodik a knih v elektronické podobě prostřednictvím počítačové sítě, pomocí satelitů, provozování Internetových stránek, on-line chat room/chatové služby (diskusní skupiny na internetu), internetové vývěskové služby, poskytování přístupu k on-line službám, služby webových portálů, skupinové/konferenční komunikační služby, všechny prováděné prostřednictvím elektronických komunikačních sítí, informační kancelář, poskytování on-line vyhledávacích nástrojů pro vyhledávání na Internetu.
(511) 9, 35, 38
(210) O-173377

(111) **254922**
(220) 11.04.2002
(151) 25.06.2003
(540)

SIGAS

(730) **SIGAS-CZ s.r.o.**, U Koupaliště 605, Česká Třebová, 56002, CZ
(740) Halaxová & Halaxová TETRAPAT, Mgr. Eva Halaxová, Jinonická 80, Praha, 15800
(510) (6) armatury, trubky a potrubní díly kovové, kovové spojovací součásti pro potrubí, ventily potrubní, redukce (spojka potrubí), objímky, příruby, třmeny (kovové upínací třmeny na potrubí), vše kovové; (7) čerpadla, ventily, škrťací ventily, regulátory zařazené v této třídě, zpětné a pojistné ventily, včetně jejich součástí, armatury pro parní kotle.
(511) 6, 7
(210) O-178759

(111) 257114
(220) 25.07.2001
(151) 29.09.2003
(540)

ADM

- (730) **Archer-Daniels-Midland Company**, 4666 Faries Parkway, Decatur, IL, US
- (740) C|K|T ČERVENKA TURKOVÁ & PARTNERS Advokátní, patentová a známková kancelář, Mgr. Jana Turková, advokát, Anny Letenské 34/7, Praha 2, Vinohrady, 12000
- (510) (1) chemikálie určené pro průmyslové použití zejména ethylalkohol, mleté kukuřičné klasy určené pro další zpracování zejména pro fermentaci a hnojiva, strojené hnojivo s řízeným uvolňováním, cereální pojiva určená pro slévárenství, sójová moučka pro obecné použití v průmyslu; (2) pryskyřičná a olejová pojiva pro barvy, laky, tmely, podkladové nátěry a pro vinylové nátěry; (4) průmyslové oleje pro chemikálie a barvy vyrobené z bavlníkových semen, slunečnicových semen, sójových bobů, lněných semen, obilních klíčků a ryb, nenasyčené uhlovodíky a deriváty používané jako přísady do palivových olejů a mazacích směsí, tekuté hořlaviny určené pro umělecké slévárenství; (5) vitamíny pro lidskou spotřebu, dietetické doplňky pro lidskou spotřebu určené pro léčebné a nutriční účely, léčebná krmiva pro zvířata, přísady do léčebných krmiv pro zvířata užívané jako nutriční doplňky; (12) nákladní lodě a čluny, vlečné čluny, říční čluny, dodávkové vozy a železniční vozy; (16) podnikové časopisy; (29) zpracované potraviny, zejména připravené předkrmy a jídla jako jsou texturované rostlinné bílkoviny užívané jako náhražka masa, sýrů, ryb a drůbeže, potravinové oleje vyrobené z bavlníkových semen, jedlá slunečnicová semínka, zpracované sójové boby, jedlé rybí oleje, jedlá lněná semínka, částečně zpracované oleje určené pro jiné výrobce, mastné oleje, olejové přísady z ryb a mořských živočichů, polymerizované oleje, sójové lecitiny a hydrogenované oleje; (30) potravinové suroviny, zejména zpracované obilí a kukuřice, obilné klíčky, obilné a kukuřičné sirupy, mouka, kukuřičný škrob, kukuřičná mouka, krupky, špagety, cukr, nudle a makaronové mouky a otruby, krupice a odpadní produkty, oves a ječmen; (31) přírodní zemědělské výrobky, zejména nezpracované arašidy, nezpracovaný slad, potrava pro psy a kočky, krmivo pro hospodářská zvířata a drůbež, nezpracovaný oves, nezpracovaný ječmen, nezpracovaná kukuřice, nezpracovaná pšenice, nezpracované sójové boby, nezpracovaná lněná semena a nezpracované slunečnicová semena, plodiny obsahující rostlinné bílkoviny; (33) gin a čisté lihoviny z obilí; (42) sponzorovaný výzkum v oblasti chemie se zaměřením na potravinářskou technologii.
- (511) 1, 2, 4, 5, 12, 16, 29, 30, 31, 33, 42
(210) O-169971

(511) 34, 35, 39, 42
(210) O-168172

(111) 277186
(220) 24.09.2001
(151) 22.12.2005
(540)

CARTOON NETWORK

- (730) **The Cartoon Network, Inc.**, 1050 Techwood Drive, NW, Atlanta, GA, US
- (740) Baker & McKenzie v.o.s., advokátní kancelář, JUDr. Jiří Čermák, advokát, Klimentská 46, Praha 1, 11002
- (510) (9) elektrické a elektronické přístroje, video- a audio- pásky, kazety, disky a gramofonové desky, přístroje pro záznam, produkci a vysílání zvuku a vizuálních obrazů, filmy exponované, fotografické diapozitivy, brýle, sluneční brýle, brýle proti oslnění, ochranné a bezpečnostní brýle a čočky, rámečky a pouzdra pro ně, rádiové a televizní přístroje, vysílače s přijímačem, telefony, teploměry, kompas, pravítka, měřicí pásky, teleskopy, mikroskopy, periskopy, dalekohledy, zvětšující skla, kalkulačky, počítače, programové vybavení počítače a periferní zařízení počítače, budíky, signalizační zvonce, signální a varovná světla a zařízení, odrazové disky a pruhy pro oblečení, varovné trojúhelníky a jiné značky pro porouchaná vozidla, záchranné vesty, ochranné přílby a oblečení, přístroje pro vodní potápění, šnorchlové trubice, plavecké masky, plavecké brýle, kamery, projektory pro diapozitivy, baterie, fotografické blesky a lampy, bleskové přístroje pro kamery, elektronické hry, magnety; (16) papírnické zboží, papírové listy v krabicích a jednotlivé, malé a velké memo podložky, pořadače, složky, balicí materiály, zejména nádoby, krabice, pytle jako obaly, propagační materiály a nálepky, dopisy, číslice, značky a obrázky, tištěná periodika, fotografie, plakáty, obtisky (decalcomanias), tiskoviny, tištěné reprodukce, zejména litografické tisky, obrazy, malby, malířské plátno, knihy, ročenky, katalogy, kalendáře, alba, deníky, knihvazáčkové materiály, materiály pro malíře - umělce, zejména krajony, malířské štetce, materiály pro modelování či výrobu forem, psací a kreslicí nástroje, zejména pera, tužky, značkovače, gummy, pravítka, kompas, tiskařské bločky, tiskařská písmena a štočky, šablony, instrukční a vyučovací materiály, zejména knihy, příručky, brožurky, řádné hrací karty, práci visačky, pozvánky, odpadkové koše, obaly na dárky, stuhy, mašličky, nálepky a samolepky, psací desky, memo či psací podložky, pohlednice, obálky, pečetní hmota a opravné tekutiny, knihy k vymalování, sady pro malování, omalovánky, pohlednice k vymalování, předváděcí materiály a/nebo lepenky používané k maloobchodní a prodejní propagaci, papírové servítky, papírové ubrusy, papírové talíře, papírové hrnečky, knižní záložky, pouzdra na tužky, schránky na pera, papírové dekorace pro dorty, nálepky na automobilové nárazníky, magnetické tabulky, papírové vlaječky; (28) hračky, panenky, plyšové hračky, hry, balónky, káči, skládačky puzzle, masky používané jako hračky, karetní hry (nikoli řádné hrací karty), deskové hry, elektronické hry s výjimkou těch, které se uvádějí do chodu vhozením mince nebo jsou užívány výhradně s televizním přijímačem, dětské stavebnice, ornamenty a dekorace (kromě svíček a svítidel) - všechno pro vánoční stromky, domečky pro panenky, motorová vozidla jako hračky, dětská vozítka, dětská vozítka poháněná pedály a baterií, sportovní zboží (kromě oblečení) - kolečkové brusle, brusle na led, surfařská prkna (ne motorizovaná), potápěčské ploutve, podkovy, houpačky, provazy a sítě pro sportovní zboží, hry a rakety, tenisové rakety, rakety pro squash, pro hru hranou pálkou (paddleball), výbava pro lukostřelbu, výbava pro dráhovou atletiku a hřiště, míče, rukavice, pátky, hole, golfové hole, podložky a značky používané pro sportovní hry, masky a ochranné oblečení, chrániče těla a vybavení pro každý druh hry, vybavení pro jízdu na koni, horolezectví, lukostřelbu, šerm, gymnastiku, box, závaží, činky a mechanicky provozované cvičební zařízení, rybářské udice, šňůry, háčky, návnadly, vnařidla, splávky, olůvka, navijáky, lyže, lyžařské hole, švihadla, loutky, hračky pro pískoviště, houpačky, rotující diskové hračky; (35) inzertní a propagační služby a informační služby jich se týkající,

(111) 258717
(220) 06.06.2001
(151) 27.11.2003
(540)



- (591) Barevná
- (730) **HOPI HOLDING a.s.**, Pražská 673, Klášterec nad Ohří, Mířetice u Klášterce nad Ohří, 43151, CZ
- (510) (34) tabák, potřeby pro kuřáky, zápalky; (35) pomoc při řízení obchodní činnosti; (39) doprava, skladování zboží; (42) nocleh dočasný (poskytnutí dočasného noclehu), programování počítači.

podnikatelské informační služby, všechny poskytované "on-line" z počítačové databáze nebo Internetu, kompilace inzerce pro použití jako webové stránky na internetu, "on-line" maloobchodní služby (e-obchody); (41) vzdělávací služby, zábavné služby, zejména programování TV pořadů, "on-line" informační služby, týkající se rádiové a televizní zábavy, rádiová a televizní zábava, produkce, reprodukce, projekce a pronájem filmů a videa, produkce a reprodukce audio a video nahrávek na audio a/nebo video nosičích různého druhu, projekce a pronájem těchto a/nebo audio nosičů, produkce a uspořádání radiových a televizních programů, informace o zábavě a vzdělávání poskytované "online" z počítačové databáze nebo Internetu, poskytování "online" elektronických publikací (jež nelze zavádět do přenosové linky).

(511) 9, 16, 28, 35, 41
(210) O-171817

(111) **319330**
(220) 26.11.2010
(151) 20.07.2011
(540)



(730) **HYGOTREND, s.r.o.**, Kbel 200, Benátky nad Jizerou, 29471, CZ
(740) Loskotová & partneři, patentová a známková kancelář, Ing. Gabriela Loskotová, K závětinám 727, Praha 5, Řeporyje, 15500
(510) (3) toaletní a kosmetické výrobky a přípravky zahrnuté ve třídě 3, mýdla kusová, tekutá a prášková, mýdla dezinfekční a medicínální, dezodorizační mýdla, mýdla tekutá obsahující tenzidy, mýdla pro oživení a zjasnění tkanin, přípravky na odstraňování barev, prostředky na odstraňování rzi, přípravky pro chemické čištění spadající do této třídy, chemické přípravky pro zjasňování barev pro použití v domácnosti, čisticí prostředky, bělicí a čisticí prostředky na kůži; (35) zprostředkovatelské služby v oblasti obchodu s chemickými a toaletními výrobky, reklamní a propagační činnost, pomoc při řízení obchodní činnosti a zprostředkování obchodních kontaktů, poskytování obchodních informací, například multimediálních informací pro reklamní a obchodní účely včetně jejich vyhledávání, systemizace informací do počítačových databází včetně on-line inzerce a prezentace v počítačové síti Internet, obchodní využití sítě Internet v oblasti e-businessu, zajišťování reklamních a/nebo propagačních a inzertních tiskovin včetně jejich rozšiřování, obchodní průzkum a analýza trhu, marketing, organizace reklamních a obchodních předváděcích akcí a přehlídek výrobků a služeb, obchodní zastoupení tuzemských a zahraničních firem, obchodní servis, obchodní poradenská a konzultační činnost ve službách zahrnutých ve třídě 35; (39) skladování, balení, doprava, rozvoz a doručování zboží, zajišťování a zprostředkování dopravy a přepravy, nákladní doprava, služby řidičů, doručovací služby včetně expres doručování, uskladňování zboží, pronájem skladovacích kontejnerů a skladišť, pronájem garáží a parkovacích ploch, pronájem vozidel a kamiónů, odborná informační a konzultační činnost v rozsahu služeb zahrnutých ve třídě 39.

(511) 3, 35, 39
(210) O-481324

(111) **319553**
(220) 07.02.2011
(151) 27.07.2011
(540)



(591) Barevná
(730) **GEVE, s.r.o.**, 17. listopadu 2123/2a, Zábřeh, 78901, CZ
(740) Macek and Partners, Mgr. Jiří Macek, Sázkavská 751/16, Praha 2, Vinohrady, 12000
(510) (11) sanitární keramika, baterie vodovodní, armatury, vany atd; (19) keramické obklady a dlažba; (20) koupelnový nábytek, zrcadla, rámy.
(511) 11, 19, 20
(210) O-482996

(111) **320327**
(220) 12.01.2011
(151) 31.08.2011
(540)



(591) Barevná
(730) **Hot Real Estate s.r.o.**, Jílovská 429/19, Praha 4, 14200, CZ
(510) (35) inzertní služby, reklama, propagační činnost; (36) realitní činnost, nemovitostní služby, zprostředkování prodeje, koupě a pronájmu nemovitostí, správa nemovitostí, zprostředkování, financování a pojištění nemovitostí, koupě a pronájem nemovitostí, investiční činnost, činnost realitní kanceláře, poskytování informací o nemovitostech; (38) šíření informací pomocí Internetu.
(511) 35, 36, 38
(210) O-482357

(111) **321531**
(220) 30.06.2011
(151) 02.11.2011
(540)



(730) **Delfex s.r.o.**, Vinohradská 2165/48, Praha 2, 12000, CZ
(740) JUDr. Ivana Psůtková, Slavíkova 1510/19, Praha 2, 12000
(510) (35) obchodní řízení, obchodní poradenství, marketing, obchodní konzultační služby, pomoc při obchodní činnosti včetně zprostředkování obchodních a souvisejících obchodně personálních záležitostí, činnost podnikových, organizačních a ekonomických poradců, propagace, reklama a inzerce všemi druhy médií, komerční využití Internetu, zprostředkování

interaktivní obchodní činnosti přes Internet, organizování výstav k obchodním a reklamním účelům, zprostředkování obchodních kontaktů a obchodních operací, prezentace výrobků v komunikačních médiích pro účely maloobchodu, rozšiřování vzorků zboží, obchodní administrativa, kancelářské práce; (36) finanční služby, finanční transakce, peněžní služby, bankovníctví, pojištění včetně zprostředkování, služby nemovitostní, realitní a developerská činnost, kapitálové investice, burzovní makléřství, finanční analýzy, finanční konzultace a poradenství, finanční informace, směnárenská činnost; (41) výchova, vzdělávání, zábava, organizování zábavních a kulturně vzdělávacích akcí a soutěží, pořádání vzdělávacích akcí jako například odborných a rekvalifikačních kurzů a školení i klubových akcí, poradenství pro motivaci a volbu povolání, vzdělávací informace, organizování výstav ke kulturním a vzdělávacím účelům, vydavatelství a nakladatelství.

(511) 35, 36, 41
(210) O-486952

(111) **322363**
(220) 28.07.2011
(151) 28.12.2011
(540)

ROYAX

(730) **ROYAX, s.r.o.**, Obchodní 107, Čestlice, 25101, CZ
(740) PatentCentrum Sedláč & Partners s.r.o., Okružní 2824, České Budějovice, České Budějovice 3, 37001
(510) (9) přístroje a nástroje pro záchranu života, záchranářské vybavení, vše v rámci této třídy; (10) lékařská zařízení, přístroje a nástroje první pomoci, vše v rámci této třídy; (12) sanitní a záchranářské vozy; (37) montáž a servis vybavení sanitních a záchranářských vozů.

(511) 9, 10, 12, 37
(210) O-487529

(111) **322499**
(220) 11.08.2011
(151) 04.01.2012
(540)



(730) **Bína Petr Ing.**, Jedlová 376, Ústí nad Labem, Skorotice, 40340, CZ
(740) Chytilová & spol., patentová kancelář, spol. s r.o., Nad spádem 641/20, Praha 4, Podolí, 14700
(510) (37) stavebnictví a stavitelství, realizace staveb, inženýrské stavby, stavební činnost v oblasti obnovitelných zdrojů, průmyslové stavby, výstavba zařízení na výrobu elektřiny a tepla, opravy a servis v oblasti solárních a fotovoltaických systémů, servis a opravy zařízení na výrobu energií; (40) výroba elektrické energie a tepla, pronájem zařízení pro výrobu elektřiny, pronájem solárních a fotovoltaických panelů, termálních solárních systémů a dalších zařízení pro výrobu elektřiny, poradenské a technické služby v oblasti výroby energie a tepla; (41) rezervace a prodej vstupenek na sportovní akce, organizování, produkce a pořádání akcí pro účely vzdělávání, kultury, sportu a zábavy, zábava, sportovní a kulturní aktivity, provozování sportovních zařízení, sportovní výuka, zajišťování provozu sportovních, zdravotních a fitness klubů, sportovní a zábavní služby včetně služeb poskytovaných na webových stránkách prostřednictvím počítačových sítí, klubová činnost v oblasti sportu, služby (provozování) sportovních klubů, pronájem sportovních zařízení nebo zařízení na cvičení, půjčování sportovního nářadí, s výjimkou dopravních prostředků, pořádání sportovních soutěží a sportovních akcí, organizování a provozování fanklubů sportu, jednotlivých sportovců, zvířat ze sportu a sportovních týmů, pořizování audio, filmových, video a televizních nahrávek (služby), hudební, rozhlasová, divadelní a televizní zábava, tvorba audiovizuálních programů, zábavní služby v oblasti sportu, zábavní služby poskytované online z počítačové databáze nebo z Internetu, nakladatelská činnost,

vydavatelská činnost, sázení a hry související nebo spojené se sportem (služby), hry (služby).

(511) 37, 40, 41
(210) O-487882

(111) **322609**
(220) 04.08.2011
(151) 11.01.2012
(540)

BENEMEDIO

(730) **Benemedo GmbH**, Oberdorfstrasse 61, 8853 Lachen, CH
(740) Mgr. Jitka Vejražková, patentový zástupce, Pod Harfou 938/58, Praha 9, Vysočany, 19000
(510) (3) kosmetické přípravky, kosmetické přípravky pro čištění, péči a zkrášlování pleti, pokožky, pokožky hlavy, nehtů a vlasů, deodoranty a antiperspiranty pro osobní užití, mýdla, parfumerie, esenciální oleje, přípravky pro péči o zuby, zejména zubní pasty a ústní vody.

(511) 3
(210) O-487720

(111) **322612**
(220) 09.08.2011
(151) 11.01.2012
(540)

PERNÍK JANOŠ

(730) **Janoš Pavel**, Věry Junkové 306, Pardubice, 53002, CZ
(510) (16) papír, výrobky z papíru, periodické a neperiodické publikace, knihy, časopisy, brožury, letáky, prospekty, fotografie; (30) bonbóny, káva, čaje, pečivo, cukrovinky, dorty, zákusky, čokolády, med, pemíky, medovníky, marcipán, zmrzlina, zmrzlinové poháry, výrobky z medu a pemíku spadající do této třídy; (43) služby hostinské, stravovací a ubytovací, rychlé občerstvení, bary, bufety, kavárny, vinárny, jídelny, restaurace, včetně samoobslužné, ubytovny, penziony a hotely.

(511) 16, 30, 43
(210) O-487792

(111) **322824**
(220) 13.06.2011
(151) 25.01.2012
(540)



(591) Barevná
(730) **EXPONO Steelforce, a.s.**, Mlýnská 2353/12, Ostrava, Moravská Ostrava, 70200, CZ
(740) Silesia Patent & Trademark s.r.o., Pod Školou 1278, Šenov, 73934
(510) (6) obecné kovy v surovém a polozpracovaném stavu a jejich slitiny, odlitky, kovové stavební materiály, kovové konstrukce a stavební dílce, ocelové konstrukce a konstrukční dílce, též kovová lešení, kolejnice a jiný kovový materiál určený k železničnímu účelům, též pro tramvajovou dopravu, kovová důlní a šachetní výstroj, kovové zásobníky a kontejnery, kovové palety pro skladování, manipulaci a dopravu, kovové potrubí a trubky, kovové armatury, nádrže na veškeré tekutiny všech forem z kovu, kovové kabely, kovová lana a dráty, řetězy, tyče ocelové, profilová ocel, drobné kování pro stavební účely, plech, plechové tabule a svitky, plechové zboží spadající do této třídy, kovové mříže a mřížoví, kovový spojovací materiál, kovový šrot, zámečnické a klempířské potřeby a výrobky kovové, železářské zboží, spadající do této třídy, trezory a bezpečnostní schránky, kovové a ocelové výrobky, neobsažené v jiných třídách, zejména kari síta pro stavebnictví, ocelové rolety svinovací, kovové ohrady, ploty kovové, kovové rozpínky, kovové pletivo, kovové mřížoví, kovové schody a schodnice (součást schodů), kovové žebříky, kovová síla, kovové stojky, rudy; (35) maloobchodní a velkoobchodní služby s výrobky uvedenými ve třídě 6, zprostředkování obchodních záležitostí, obchodní nebo

podnikatelské informace, zprostředkování interaktivního obchodu pomocí globálních komunikačních sítí (Internet) s výše uvedenými výrobky, budování prodejních sítí, pořádání komerčních výstav, předvádění zboží, shromažďování různého zboží pro třetí osoby (kromě jejich přepravy), v rozsahu zboží tříd 1 až 34, za účelem umožnění spotřebitelům, aby si tyto výrobky mohli pohodlně prohlížet a nakupovat, služby v oblasti získávání obchodních kontrakčních partnerů, činnost dovozní a vývozní agentury, činnost účetních poradců, vedení účetnictví, rozborů z účetnictví, revize účtů, příprava a vyhotovování daňových přiznání, strategický a operativní controlling, zejména v oblasti řízení zisku a financí, analýzy nákladů a výnosů, posuzování efektivnosti provozu a racionalizace práce, sestavování rozpočtu výnosů a nákladů, tvorba předběžných, výsledných a cenových kalkulací, sestavování materiálové a časové bilance, reklamní a propagační činnost, marketing, systemizace informací do počítačových databází, služby v oblasti administrativní správy a služby organizačně hospodářské povahy, spadající do této třídy; (36) služby nemovitostní v rámci této třídy; (37) stavební a opravárenská činnost, montáž, demontáž, údržba a revize strojních zařízení, testování, měření, analýzy, pronajímání strojů, nářadí a přístrojů pro stavebnictví, instalace, montáž, údržba a opravy stavebních i technologických ocelových konstrukcí, spadajících do této třídy, instalace, montáž, demontáž, údržba a opravy potrubních řadů a rozvodů s příslušenstvím všech médií, zámečnictví a nástrojařství v rozsahu této třídy, montáž, demontáž a instalace jednoúčelových montážních pomůcek, stavba lešení, údržbářské práce, demontáž stavebních konstrukcí, demontáž ocelových konstrukcí, zejména kovových hal, technologických strojních uzlů a potrubních řadů, dopravních, potrubních a kabelových mostů, též kovových pěších lávek, jeřábových drah a mostových jeřábů, ocelových konstrukcí železniční dopravy ČD, zpracování kovového odpadu, činnost technických poradců v oblasti strojírenství a hutnictví; (39) dopravní činnost, silniční motorová doprava nákladní, zprostředkování dopravy nebezpečných látek, materiálu a věcí, manipulace s nákladem, balení zboží a jeho dodávání, služby skladovací a parkovací, garážové služby, distribuce, transfer a rozvod elektrické a tepelné energie, odborné konzultace k této činnosti, zprostředkování této činnosti, pronájem parkovišť, pronájem skladišť, provoz překládacího zařízení, zasilatelství; (40) zpracování materiálů a jejich úprava, opracování kovových materiálů a konstrukčních prvků, kovovýroba, opracování kovů, kovového a plechového materiálu a jeho úprava, zejména obrábění, stříhání, prorážení, svařování a pálení, dělení kovového materiálu za tepla i za studena, vše v rámci této třídy, kovářské práce, též kalení, pokovování, rekonstrukce stávajících technologických linek na vyšší technické parametry, nakládání s odpady, též nebezpečnými, zejména jejich zpracování, recyklace a likvidace, dekontaminace nebezpečných látek, třídění odpadu a recyklovaného materiálu, informace o zpracování a úpravě materiálu; (42) inženýrské práce a služby, konzultace odborné (neobchodní), technické poradenství v oblasti strojírenství a hutnictví a vypracovávání posudků, rešerše a vývoj nových výrobků v oblasti kovovýroby, testování, měření a analýzy, zpracování studií jejich proveditelnosti, inženýrská činnost v investiční výstavbě, znalecké posudky, expertizy a tvorba předpisů pro provoz a údržbu zařízení, konstruktérská a projekční činnost zejména v oblasti kovovýroby, projektová činnost, tvorba programového vybavení, zpracování dílenské a montážní výkresové dokumentace, poradenství v oblasti ekologie a životního prostředí.

(511) 6, 35, 36, 37, 39, 40, 42
(210) O-486452

(111) **322968**
(220) 20.06.2011
(151) 01.02.2012
(540)



(730) **EventHouse s.r.o.**, Vltavská 53/17, Praha 5, 15000, CZ
(510) (35) obchodní vedení uměleckých agentur, dodavatelské služby pro třetí osoby (nákup výrobků a služeb pro jiné podniky), komerční informační

kanceláře, marketingové studie, obchodní management a podnikové poradenství, obchodní reklama pro třetí osoby, pořádání veletrhů pro obchodní a reklamní účely, průzkum trhu, reklamní agentury, styky s veřejností, organizování komerčních a reklamních výstav; (39) organizování cest, rezervace (cestování), automobilová doprava, autobusová doprava, doprovázení turistů, organizování okružních plaveb, organizování okružních výletů, turistické prohlídky; (41) umělecké módní agentury, digitální zpracování obrazu (služby), fotografování, organizování a vedení kolokvií, organizování a vedení konferencí, organizování a vedení kongresů, organizování a pořádání koncertů, organizování a vedení seminářů, organizování a vedení sympozií, organizování kulturních nebo vzdělávacích výstav, organizování představení (manažerské služby), organizování soutěží vzdělávacích nebo zábavných, plánování a organizování večírků.

(511) 35, 39, 41
(210) O-486632

(111) **323113**
(220) 02.07.2011
(151) 08.02.2012
(540)

UNITED CHOIRS OF PROMS

(730) **Jan Hasenöhrl**, Vinohradská 1420/33, Praha 2, 12000, CZ
(740) Mgr. Roman Fojtásek, advokát, Vinohradská 6, Praha 2, 12000
(510) (9) informace, data a databáze a informační produkty na magnetických a optických nosičích všeho druhu, zejména nahané a nenahané nosiče informací magnetické a elektronické, nosiče zvukových, zvukově-obrazových a obrazových záznamů, multimediální aplikace, kompaktní disky, pásky se zvukovými záznamy, 3D animace, elektronické informační publikace, časopisy, odborné publikace a periodika, nahaný počítačový software, přístroje pro reprodukci zvuku a obrazu, přístroje pro snímání, záznam a reprodukci zvuku a obrazu, včetně jejich příslušenství; (16) odborné a informační publikace a texty na papírových nosičích, zejména brožury a hudebniny, notový materiál včetně partitur a zpěvníků, propagační tiskoviny, letáky, texty, fotografie a fotografická alba, zejména z oboru hudební, hudebně-dramatické, filmové a divadelní tvorby, plakáty a papírové reklamní desky a poutače, etikety (vyjma textilních), reprodukce a grafiky, diáře a kalendáře, blahopřání, obaly z papíru a plastu, například etuje, desky a tašky, propagační a upomínkové předměty z papíru; (35) marketing a propagační činnost v oblasti kultury, obchodní poradenství v oboru nosičů informací, řízení reklamní a propagační činnosti, poskytování informačních produktů na papírových a elektronických nosičích, včetně multimediálních informací pro reklamní a inzertní účely, styky s veřejností, on-line inzerce a propagace v počítačové síti Internet, zajišťování propagačních a informačních materiálů na papírových a elektronických nosičích včetně jejich zpracování, inzertní a propagační služby, služby obchodního zastupování třetích subjektů, zprostředkovatelská činnost v oblasti mediálního průmyslu, například zprostředkování reklamy, inzerce, propagace a komerčních informací, poradenské a konzultační služby v oboru propagace a inzerce, management koncertní, divadelní, výchovné a zábavní činnosti, odborné informace, konzultace a poradenství v rámci služeb zahrnutých v této třídě; (38) šíření uměleckých děl, zejména hudebních, včetně zvukových, zvukově-obrazových a obrazových záznamů po sítích, rozšiřování propagačních a informačních materiálů pomocí informačních sítí, odborné informace a poradenství v rámci služeb zahrnutých v této třídě; (41) zprostředkovatelská a agenturní činnost a zpravodajské služby v oblasti kultury a vzdělávání, interpretace hudebního umění, pořádání koncertní, divadelní, výchovné a zábavní činnosti, zejména hudebních, hudebně-dramatických, dramatických a baletních pořadů, orchestrálních a komorních koncertů a vystoupení, včetně festivalů, uměleckých přehlídek a uměleckých festivalů a zábavních soutěží v tuzemsku a zahraničí, služby umělecké agentury, zejména zajišťování hostování tuzemských a zahraničních umělců a uměleckých souborů, tvorba a produkce koncertní činnosti a hudebně-dramatických pořadů a vystoupení včetně nahrávání zvukových, zvukově-obrazových a obrazových záznamů, dabingu, tvorba rozhlasových a televizních pořadů, fotografování a filmová produkce, ediční činnost, vydávání odborných tiskovin, hudebnin, publikací a materiálů v oblasti hudby na papírových a elektronických nosičích, půjčování a pronájem zvukových a obrazových nahrávacích zařízení, nahaných zvukových nosičů a zvukově-obrazových a obrazových záznamů, filmů, hudebních nástrojů, hudebnin a notového materiálu, výchovná a vzdělávací činnost v oblasti kultury, pořádání výchovných a tématických koncertů a setkání s mládeží, organizování odborných besed, seminářů, konferencí a festivalů, rozšiřování uměleckých děl, zejména hudebnin, včetně zvukových, zvukově-obrazových a obrazových záznamů

na papírových a elektronických nosičích, zajišťování služeb nahrávacích studií a koncertních sálů včetně jejich pronajímání, zprostředkování zpravodajství, odborná poradenská a konzultační činnost v oblasti kultury a vzdělávání, zejména v hudebním oboru, hudebně-dramatické a dramatické tvorbě, v oblasti uměleckých soutěží a festivalů, hudebnin a zvukových a/nebo zvukově obrazových záznamů, vše v rámci této třídy.

(511) 9, 16, 35, 38, 41
(210) O-486990

(111) **323237**
(220) 05.09.2011
(151) 15.02.2012
(540)

DINOEXPO

(730) **REAL COMPANY, spol. s r.o.**, Kobližná 53/24, Brno, 60200, CZ
(740) Ing. Marie Jandová, Nerudova 1095, Kuřim, 66434
(510) (9) hrací automaty, hudební automaty, nosiče zvukových a zvukově obrazových záznamů, například diskety, kompaktní disky, audiokazety a videokazety, dále diapositivy, digitální fotografie, filmy, elektronické noviny a časopisy, knihy a jiné publikace v elektronické podobě; (16) periodické a neperiodické tiskoviny všeho druhu, papírnické zboží všeho druhu, fotografie, pohlednice, kalendáře (nástěnné, stolní a kapesní), mapy, plakáty, prospekty, nálepky, samolepky, obtisky, razítka, figurky z papírové hmoty, papírové vložky, papírové obaly všeho druhu, balicí papír, papírové tašky, umělohmotné tašky, reklamní a propagační předměty neuvedené v jiných třídách; (28) hračky, hry, hrací karty, pexesa, puzzle, stavebnice (hračky), vánoční ozdoby na stromeček (s výjimkou osvětlení a cukrovinek), upomínkové předměty spadající do této třídy; (41) nakladatelská a vydavatelská činnost, elektronické publikování, digitální zpracování obrazu, nahrávání videopásek, filmová tvorba, filmová projekce, provozování a pronájem zařízení sloužících k výchově, vzdělávání, zábavě, rozptýlení, regeneraci a rekondici včetně sportovních zařízení, provozování a pronájem heren a kasin, služby pro zábavu, oddech, rozptýlení, regeneraci a rekondici, výchovně zábavné klubové služby, diskotéky, zábavné parky, cirkusy, estrády, živá vystoupení, organizování představení (manažerské služby), divadelní představení, pronájem dekorací včetně divadelních, organizování kulturních nebo vzdělávacích výstav, organizování a vedení konferencí, kongresů, seminářů a sympozií, organizace a pořádání koncertů, provozování muzea, předprodej vstupenek, organizování soutěží (vzdělávacích, zábavných a sportovních), vyučování (instruktažní služby), služby kempinků, služby poskytované při prázdninových táborech, zprostředkovatelská a obstaravatelská činnost v uvedených oblastech, informace o možnostech výchovy, vzdělání, rekreace, zábavy, rozptýlení a sportovního využití; (43) ubytovací služby (hotely, penziony), hotelové služby, barové služby, restaurace, samoobslužné restaurace, kavárny, bufety, automaty (rychlé občerstvení), hostinská činnost, poskytování a rezervace přechodného ubytování, služby motelů, turistické noclehárny, catering, zprostředkovatelská a obstaravatelská činnost v uvedených oblastech.

(511) 9, 16, 28, 41, 43
(210) O-488456

(111) **323238**
(220) 05.09.2011
(151) 15.02.2012
(540)

ZTRACENÝ SVĚT

(730) **REAL COMPANY, spol. s r.o.**, Kobližná 53/24, Brno, 60200, CZ
(740) Ing. Marie Jandová, Nerudova 1095, Kuřim, 66434
(510) (9) hrací automaty, hudební automaty, nosiče zvukových a zvukově obrazových záznamů, například diskety, kompaktní disky, audiokazety a videokazety, dále diapositivy, digitální fotografie, filmy, elektronické noviny a časopisy, knihy a jiné publikace v elektronické podobě; (16) periodické a neperiodické tiskoviny všeho druhu, papírnické zboží všeho druhu, fotografie, pohlednice, kalendáře (nástěnné, stolní a kapesní), mapy, plakáty, prospekty, nálepky, samolepky, obtisky, razítka, figurky z papírové hmoty, papírové vložky, papírové obaly všeho druhu, balicí papír, papírové tašky, umělohmotné tašky, reklamní a propagační předměty neuvedené v jiných třídách; (28) hračky, hry, hrací karty, pexesa, puzzle, stavebnice (hračky), vánoční ozdoby na stromeček (s výjimkou osvětlení a cukrovinek), upomínkové předměty spadající do této třídy; (41) nakladatelská a vydavatelská činnost, elektronické publikování, digitální zpracování obrazu, nahrávání videopásek, filmová tvorba, filmová projekce, provozování a pronájem zařízení sloužících k výchově,

vzdělávání, zábavě, rozptýlení, regeneraci a rekondici včetně sportovních zařízení, provozování a pronájem heren a kasin, služby pro zábavu, oddech, rozptýlení, regeneraci a rekondici, výchovně zábavné klubové služby, diskotéky, zábavné parky, cirkusy, estrády, živá vystoupení, organizování představení (manažerské služby), divadelní představení, pronájem dekorací včetně divadelních, organizování kulturních nebo vzdělávacích výstav, organizování a vedení konferencí, kongresů, seminářů a sympozií, organizace a pořádání koncertů, provozování muzea, předprodej vstupenek, organizování soutěží (vzdělávacích, zábavných a sportovních), vyučování (instruktažní služby), služby kempinků, služby poskytované při prázdninových táborech, zprostředkovatelská a obstaravatelská činnost v uvedených oblastech, informace o možnostech výchovy, vzdělání, rekreace, zábavy, rozptýlení a sportovního využití; (43) ubytovací služby (hotely, penziony), hotelové služby, barové služby, restaurace, samoobslužné restaurace, kavárny, bufety, automaty (rychlé občerstvení), hostinská činnost, poskytování a rezervace přechodného ubytování, služby motelů, turistické noclehárny, catering, zprostředkovatelská a obstaravatelská činnost v uvedených oblastech.

(511) 9, 16, 28, 41, 43
(210) O-488457

(111) **323347**
(220) 18.07.2011
(151) 22.02.2012
(540)

Týden rané péče

(730) **Společnost pro ranou péči, z. s.**, Klimentská 1203/2, Praha 1, Nové Město, 11000, CZ
(510) (35) propagační kampaň Týden rané péče.
(511) 35
(210) O-487232

(111) **323520**
(220) 15.07.2011
(151) 29.02.2012
(540)



(730) **Kia Motors Corporation**, 231, Yangjae-dong, Seocho-gu, Seoul, KR
(740) Šindelka & Lachmannová advokáti s.r.o., Mgr. Karel Šindelka, Slavětínská 1146/39, Praha 9, Klánovice, 19014
(510) (12) automobily, části a příslušenství pro automobily.
(511) 12
(210) O-487210

(111) **323709**
(220) 29.07.2011
(151) 14.03.2012
(540)



- (730) **Cleverlance Enterprise Solutions s.r.o.**, Voctářova 2500/20a, Praha 8, Libeň, 18000, CZ
- (740) Mgr. Markéta Shubik, Nad hradním vodojemem 63/75, Praha 6, Střešovice, 16200
- (510) (9) datové nosiče pro software, výpočetní technika, programy a výrobky software, všechny sítě z oblasti výpočetní techniky a jejich jednotlivé části i náhradní díly, včetně sítí datových, informačních a telekomunikačních; (16) tištěné pracovní pomůcky, letáky, manuály software, kalendáře, fotografie, kancelářské výrobky, papírové a tiskárenské výrobky; (35) zprostředkování obchodu v oblasti software, zprostředkovatelské služby v oblasti administrativy a ekonomiky, autorizované zpracování dat a dodavatelské zpracování ekonomických agend pro jiné organizace, propagační a reklamní činnost, činnost ekonomických a organizačních poradců, systemizace informací do počítačových databází, reklama on-line v počítačové síti, shromažďování, poskytování, třídění, překlad nebo jiné zpracovávání obchodních nebo podnikatelských informací, včetně vytváření, zpracovávání a třídění dat v rámci databází, pomoc při řízení obchodní činnosti, průzkum trhu, šíření propagačních informací, zejména systemizace informací do počítačových databází, zpracovávání specializovaných podnikových evidencí; (37) montáž a opravy telekomunikačních sítí, výpočetní techniky, kancelářské techniky a elektroniky; (38) komunikace a vyhledávací služby prostřednictvím software, komunikace a přenos dat prostřednictvím veřejné nebo neveřejné telekomunikační sítě, včetně Internetu, informační služby na Internetu, elektronická pošta, elektronický přenos dat, poskytování informací pomocí Internetu, pronájem zařízení pro přenos informací, pronájem času na přístup do počítačových databází; (41) školicí činnost v oblasti software i na Internetu, organizování a vedení kurzů, školení a seminářů, poskytování on-line elektronických publikací (bez možnosti stažení); (42) programování počítačů, tvorba a vývoj software, aktualizace počítačových programů, počítačové systémové analýzy, pronájem software, servis software (tvorba, aktualizace, pronájem, instalace a údržba software), poradenské služby v oblasti hardware a software, včetně oblasti technologických procesů, strukturování a programování či jiné vytváření databází, jiných datových systémů a aplikací pro jejich zpracování, včetně poskytování přístupu k nim a jejich instalace, zavádění, aktualizace a údržby, návrhy, strukturování a programování či jiné vytváření internetových či intranetových počítačových stránek a nástěnek (webpages a websites) a internetových či intranetových aplikací, převod (konverze) počítačových programů, dat či jiných údajů v elektronické podobě z různých formátů do jiných formátů, převod (konverze) dokumentů, dat či jiných údajů z fyzických médií na elektronická média; (45) licencování počítačového software.
- (511) 9, 16, 35, 37, 38, 41, 42, 45
(210) O-487580

(111) **323812**
(220) 28.07.2011
(151) 21.03.2012
(540)



- (730) **ROMANTICK s.r.o.**, Rudolfovská tř. 64/34, České Budějovice, České Budějovice 6, 37001, CZ
- (740) PatentCentrum Sedlák & Partners s.r.o., Okružní 2824, České Budějovice, České Budějovice 3, 37001
- (510) (35) správa hotelů, služby a poradenství v oblasti správy hotelů, spadající do této třídy, organizování výstav (komerčních nebo reklamních), reklama a propagace, poradenství v obchodní činnosti, styky s veřejností; (36) správa nemovitostí, směnárenské služby; (41) zábava, sportovní a kulturní aktivity, služby pro oddech a rekreaci, organizování a vedení konferencí, kongresů, seminářů a sympozií; (43) služby zajišťující stravování a nápoje, dočasné ubytování, rezervace a zprostředkování dočasného ubytování a stravování, hotelové, restaurační a barové služby, poskytování občerstvení, hostinská činnost, pronájem apartmánů, sálů, salónků a jiných nebytových prostor obsažených v této třídě, poradenství v oboru provozování hotelů a gastronomických provozů.
- (511) 35, 36, 41, 43
(210) O-487483

(111) **323856**
(220) 21.06.2011
(151) 28.03.2012
(540)



- (591) Barevná
- (730) **ATP Motor s.r.o.**, č. p. 140, Stránecká Zhoř, 59442, CZ
- (740) Mgr. Lukáš Dlabáček, patentový zástupce, Bolzanova 461/5, Brno, 61800
- (510) (12) traktory, motory pro pozemní vozidla a náhradní díly k motorům pro pozemní vozidla.
- (511) 12
(210) O-486663

(111) **324251**
(220) 13.06.2011
(151) 25.04.2012
(540)



(591) Barevná
(730) **EXPO Steelforce, a.s.**, Mlýnská 2353/12, Ostrava, Moravská Ostrava, 70200, CZ

(740) Silesia Patent & Trademark s.r.o., Pod Školou 1278, Šenov, 73934
(510) (6) obecné kovy v surovém a polozpracovaném stavu a jejich slitiny, odlitky, kovové stavební materiály, kovové konstrukce a stavební dílce, ocelové konstrukce a konstrukční dílce, též kovová lešení, kolejnice a jiný kovový materiál určený k železničním účelům, též pro tramvajovou dopravu, kovová důlní a šachetní výstroj, kovové zásobníky a kontejnery, kovové palety pro skladování, manipulaci a dopravu, kovové potrubí a trubky, kovové armatury, nádrže na veškeré tekutiny všech forem z kovu, kovové kabely, kovová lana a dráty, řetězy, tyče ocelové, profilová ocel, drobné kování pro stavební účely, plech, plechové tabule a svitky, plechové zboží spadající do této třídy, kovové mříže a mřížoví, kovový spojovací materiál, kovový šrot, zámečnické a klempířské potřeby a výrobky kovové, železářské zboží, spadající do této třídy, trezory a bezpečnostní schránky, kovové a ocelové výrobky, neobsažené v jiných třídách, zejména kari síta pro stavebnictví, ocelové rolety svinovací, kovové ohrady, ploty kovové, kovové rozpínky, kovové pletivo, kovové mřížoví, kovové schody a schodnice (součást schodů), kovové žebříky, kovová síla, kovové stojky, rudy; (35) maloobchodní a velkoobchodní služby s výrobky uvedenými ve třídě 6, zprostředkování obchodních záležitostí, obchodní nebo podnikatelské informace, zprostředkování interaktivního obchodu pomocí globálních komunikačních sítí (Internet) s výše uvedenými výrobky, budování prodejních sítí, pořádání komerčních výstav, předvádění zboží, shromažďování různého zboží pro třetí osoby (kromě jejich přepravy), v rozsahu zboží tříd 1 až 34, za účelem umožnění spotřebitelům, aby si tyto výrobky mohli pohodlně prohlížet a nakupovat, služby v oblasti získávání obchodních kontraktů partnerů, činnost dovozní a vývozní agentury, činnost účetních poradců, vedení účetnictví, rozborů z účetnictví, revize účtů, příprava a vyhotovování daňových přiznání, strategický a operativní controlling, zejména v oblasti řízení zisku a financí, analýzy nákladů a výnosů, posuzování efektivnosti provozu a racionalizace práce, sestavování rozpočtu výnosů a nákladů, tvorba předběžných, výsledných a cenových kalkulací, sestavování materiálové a časové bilance, reklamní a propagační činnost, marketing, systemizace informací do počítačových databází, služby v oblasti administrativní správy a služby organizačně hospodářské povahy, spadající do této třídy; (36) služby nemovitostní v rámci této třídy; (37) stavební a opravárenská činnost, montáž, demontáž, údržba a revize strojních zařízení, testování, měření, analýzy, pronajímání strojů, náradí a přístrojů pro stavebnictví, instalace, montáž, údržba a opravy stavebních i technologických ocelových konstrukcí, spadajících do této třídy, instalace, montáž, demontáž, údržba a opravy potrubních řadů a rozvodů s příslušenstvím všech médií, zámečnictví a nástrojařství v rozsahu této třídy, montáž, demontáž a instalace jednoúčelových montážních pomůcek, stavba lešení, údržbářské práce, demontáž stavebních konstrukcí, demontáž ocelových konstrukcí, zejména kovových hal, technologických strojních uzlů a potrubních řadů, dopravních, potrubních a kabelových mostů, též kovových pěších lávek, jeřábových drah a mostových jeřábů, ocelových konstrukcí železniční dopravy ČD, zpracování kovového odpadu, činnost technických poradců v oblasti strojírenství a hutnictví; (39) dopravní činnost, silniční motorová doprava nákladní, zprostředkování dopravy nebezpečných látek, materiálu a věcí, manipulace s nákladem, balení zboží a jeho dodávání, služby skladovací a parkovací, garážové služby, distribuce, transfer a rozvod elektrické a tepelné energie, odborné konzultace k této činnosti, zprostředkování této činnosti, pronájem parkovišť, pronájem skladů, provoz překládacího zařízení, zaslátelství; (40) zpracování materiálů a jejich úprava, opracovávání kovových materiálů a konstrukčních prvků, kovovýroba, opracování kovů, kovového a plechového materiálu a jeho úprava, zejména obrábění, stříhání, proražení, svařování a pálení, dělení kovového materiálu za tepla i za studena, vše v

rámci této třídy, kovářské práce, též kalení, pokovování, rekonstrukce stávajících technologických linek na vyšší technické parametry, nakládání s odpady, též nebezpečnými, zejména jejich zpracování, recyklace a likvidace, dekontaminace nebezpečných látek, třídění odpadu a recyklovaného materiálu, informace o zpracování a úpravě materiálu; (42) inženýrské práce a služby, konzultace odborné (neobchodní), technické poradenství v oblasti strojírenství a hutnictví a vypracovávání posudků, rešerše a vývoj nových výrobků v oblasti kovovýroby, testování, měření a analýzy, zpracování studií jejich proveditelnosti, inženýrská činnost v investiční výstavbě, znalecké posudky, expertizy a tvorba předpisů pro provoz a údržbu zařízení, konstruktérská a projekční činnost zejména v oblasti kovovýroby, projektová činnost, tvorba programového vybavení, zpracování dílenské a montážní výkresové dokumentace, poradenství v oblasti ekologie a životního prostředí.

(511) 6, 35, 36, 37, 39, 40, 42
(210) O-486450

(111) **324506**
(220) 18.08.2011
(151) 02.05.2012
(540)

AGROTEX

(730) **DAER s.r.o.**, U Blažanky 23, Praha 5, 15000, CZ
(510) (17) fólie z umělých hmot pro zemědělské účely; (19) geotextilie; (22) juta, maskovací síť, motouzy, provazy, pytle na přepravu volně loženého zboží, síť, síťovina; (24) jutové textilie, jutové tkaniny, textilie netkané.
(511) 17, 19, 22, 24
(210) O-488059

(111) **324580**
(220) 24.11.2011
(151) 02.05.2012
(540)



(730) **SINFO, spol. s r.o.**, Souhradí 84, Mladá Vožice, 39143, CZ
(510) (12) lyžařské vlekly, sedačkové výtahy, lanové dráhy visuté; (17) nárazníky na tlumení nárazů, polyuretanové a polyetylenové pěny, umělé hmoty jako polotovary, ochranné prvky z uvedených materiálů pro bezpečnost sjezdových tratí a sportovních areálů; (20) matrace; (27) zíněnky tělocvičné; (28) gymnastické zařízení, hračky, kostky stavebnicové; (40) zpracování polyuretanových a polyetylenových pěn pro sport a volný čas.
(511) 12, 17, 20, 27, 28, 40
(210) O-490556

(111) **324977**
(220) 09.11.2011
(151) 23.05.2012
(540)

DOLCE DIVA

(730) **Dolce Diva s.r.o.**, Roztylská 1860/1, Praha 4, Chodov, 14800, CZ
(740) Chytilová & spol., patentová kancelář, spol. s r.o., Nad spádem 641/20, Praha 4, Podolí, 14700
(510) (35) maloobchod, velkoobchod a internetový obchod s výrobky uvedenými ve třídě 3, s výjimkou přípravků pro péči o vlasy, reklama, propagace, inzerce; (44) služby kosmetických salónů, kadeřnictví, solária, manikúra, pedikúra, modeláž nehtů, masáže, služby vizážistů, služby vlasových stylistů, provozování salónů krásy, aromaterapie, fyzioterapie, poradenství k zdravému životnímu stylu, psychologické poradenství, wellness, tetovací služby.
(511) 35, 44
(210) O-490155

(111) **325029**
(220) 11.01.2012
(151) 23.05.2012
(540)

InteliNano

(730) **ComAp a.s.**, U Uranie 1612/14a, Praha 7, Holešovice, 17000, CZ
(740) Dana Lukajová, patentový zástupce, Voršilská 10, Praha 1, 11000
(510) (9) elektrické či elektronické řídicí a monitorovací systémy pro elektrocentrály, pro elektrické generátory, pro záškokové zdroje, pro náhradní zdroje elektrické energie, pro kogenerační jednotky.
(511) 9
(210) O-491679

(111) **325277**
(220) 21.12.2011
(151) 30.05.2012
(540)



(591) Barevná
(730) **2M servis s.r.o.**, Nad Nádražím 323, Velké Březno, 40323, CZ
(740) Chytilová & spol., patentová kancelář, spol. s r.o., Nad spádem 641/20, Praha 4, Podolí, 14700
(510) (1) chemické a biologické výrobky a prostředky určené pro průmysl, stavebnictví, slévárenství zemědělství a služby, bakteriální preparáty a enzymy, chemické přípravky k neutralizaci vody, flokulanty, chemické látky do barev a laků - vše spadající do této třídy; (35) maloobchod, velkoobchod a internetový obchod s chemickými přípravky a výrobky, s chovatelskými potřebami a krmivem, se sportovními potřebami, dovoz a vývoz obalů pro nátěrové hmoty a jejich prodej; (40) úprava odpadních vod, neutralizace vod.
(511) 1, 35, 40
(210) O-491302

(111) **325290**
(220) 05.01.2012
(151) 30.05.2012
(540)

Šalingrad

(730) **Lounek Ivan Bc.**, Křížkovského 33B, Brno, 60300, CZ
(510) (9) kompaktní disky, DVD a ostatní digitální záznamové nosiče, počítačový software; (28) hry, hračky, vánoční ozdoby; (41) výchova, vzdělávání, zábava, sportovní a kulturní aktivity.
(511) 9, 28, 41
(210) O-491499

(111) **325416**
(220) 10.11.2011
(151) 06.06.2012
(540)



(730) **Mgr. art. Petra Furák Poárová**, Považská 17, Bratislava, SK
(740) Rott, Růžička & Guttman a spol., Vyskočilova 1566, Praha 4, Michle, 14000
(510) (24) textilie a textilní výrobky, které nejsou uvedeny v jiných třídách, textilní materiály, ložní přikrývky a pokrývky na stůl; (25) oděvy, obuv a pokrývky hlavy; (28) hry, hračky, tělocvičné a sportovní potřeby, které nejsou uvedeny v jiných třídách, vánoční ozdoby; (35) reklamní činnost.
(511) 24, 25, 28, 35
(210) O-490205

(111) **325417**
(220) 10.11.2011
(151) 06.06.2012
(540)



(730) **Mgr. art. Petra Furák Poárová**, Považská 17, Bratislava, SK
(740) Rott, Růžička & Guttman a spol., Vyskočilova 1566, Praha 4, Michle, 14000
(510) (24) textilie a textilní výrobky, které nejsou uvedeny v jiných třídách, textilní materiály, ložní přikrývky a pokrývky na stůl; (25) oděvy, obuv a pokrývky hlavy; (28) hry, hračky, tělocvičné a sportovní potřeby, které nejsou uvedeny v jiných třídách, vánoční ozdoby; (35) reklamní činnost.
(511) 24, 25, 28, 35
(210) O-490206

(111) **325877**
(220) 02.11.2011
(151) 27.06.2012
(540)

ASTEN HOTELS

(730) **Asten Hotels s.r.o.**, Pařížská 1073/1, Praha 1, 11000, CZ
(740) HKDW Legal s.r.o., Mgr. Jaromír Kalužík, LL.M., Na Příkopě 583/15, Praha 1, 11000
(510) (16) tiskárenské výrobky a fotografie; (35) propagační činnost a reklama; (39) zprostředkovatelské služby v cestovním ruchu v rámci této třídy; (41) organizování seminářů, vzdělávacích akcí, kongresů a sympozií; (43) hotelové služby.
(511) 16, 35, 39, 41, 43
(210) O-489930

(111) **326041**
(220) 07.12.2011
(151) 04.07.2012
(540)



(591) Barevná
(730) **S.C. PRODAL '94 S.R.L.**, Str. Drumul Între Tarlale nr. 1, Comuna Cernica, Judetul Ilfov, RO
(740) Čermák a spol., JUDr. Karel Čermák jr., Ph.D., LL.M., advokát, Národní 32, Praha 1, 11000
(510) (33) alkoholické nápoje (s výjimkou pív); (35) propagační činnost, reklama, pomoc při řízení obchodní činnosti, obchodní administrativa, kancelářské práce; (39) doprava, balení a skladování zboží, organizování cest.
(511) 33, 35, 39
(210) O-490940

(111) **326055**
(220) 28.12.2011
(151) 04.07.2012
(540)

leady

(730) **Imper CZ s.r.o.**, Nádražní 762/32, Praha 5, Smíchov, 15000, CZ
(510) (9) počítačové programy a software; (35) propagační činnost, reklama, pomoc při řízení obchodní činnosti, obchodní administrativa, kancelářské práce.
(511) 9, 35
(210) O-491389

(111) **326173**
(220) 01.12.2011
(151) 11.07.2012
(540)



(591) Barevná
(730) **S.C. PRODAL '94 S.R.L.**, Str. Drumul Între Tarlale nr. 1, Comuna Cernica, Judetul Ilfov, RO
(740) Čermák a spol., JUDr. Karel Čermák jr., Ph.D., LL.M., advokát, Národní 32, Praha 1, 11000
(510) (33) alkoholické nápoje (s výjimkou pív); (35) propagační činnost, reklama, pomoc při řízení obchodní činnosti, obchodní administrativa, kancelářské práce; (39) doprava, balení a skladování zboží, organizování cest.
(511) 33, 35, 39
(210) O-490774

(111) **326180**
(220) 06.12.2011
(151) 11.07.2012
(540)



(591) Barevná
(730) **S.C. PRODAL '94 S.R.L.**, Str. Drumul Între Tarlale nr. 1, Comuna Cernica, Judetul Ilfov, RO
(740) Čermák a spol., JUDr. Karel Čermák jr., Ph.D., LL.M., advokát, Národní 32, Praha 1, 11000
(510) (33) alkoholické nápoje (s výjimkou pív); (35) propagační činnost, reklama, pomoc při řízení obchodní činnosti, obchodní administrativa, kancelářské práce; (39) doprava, balení a skladování zboží, organizování cest.
(511) 33, 35, 39
(210) O-490879

(111) **326713**
(220) 08.02.2012
(151) 08.08.2012
(540)



HumiBox

(730) **Better Trading, spol.s r.o.**, č. p. 129, Svinošice, 67922, CZ
(740) JUDr. Vlasta Vršková, advokátka, Cejl 712/62b, Brno, Zábřovice, 60200
(510) (11) chladicí zařízení na chlazení tabáku, ledničky, chladicí boxy přenosné neelektrické, chladicí nádoby, chladicí komory, chladicí přístroje a zařízení, chladicí vitríny a výkladní skříně, chladicí zařízení na potraviny pro domácnost obsahující chladicí směsi (chladicí média), chladicí zařízení (kompresory pro-), chladicí zařízení a stroje, chladicí zařízení na chlazení vody, chladničky; (16) výrobky z papíru, lepenky, tiskárenské výrobky, fotografie, papírenské zboží, kancelářské potřeby, učební a vyučovací pomůcky; (35) propagační činnost, reklama, činnost zahrnující záznam, přepis, vypracování, shromažďování, aktualizování, systematizování písemných, zvukových a obrazových sdělení a záznamů, služby obsahující distribuci v této oblasti a propagační sdělení.
(511) 11, 16, 35
(210) O-492446

(111) **327534**
(220) 07.12.2011
(151) 25.09.2012
(540)

ROADMAN

(730) **FAST ČR, a.s.**, Černokostelecká 2111, Praha 10, 10000, CZ
(740) **KOREJZOVA LEGAL v.o.s.**, JUDr. Petra Sauvage de Brantes, advokátka, Korunní 810/104, Praha 10, Vinohrady, 10100
(510) (9) přístroje a nástroje vědecké, námořní, geodetické, fotografické, filmové, optické, přístroje pro vedení, přepínání, přeměnu, akumulaci, regulaci nebo řízení elektrického proudu, přístroje pro vážení, měření, signalizaci, kontrolu (inspekci), záchranu a přístroje pro vyučování, pouzdra na tyto nástroje a přístroje spadající do třídy 9, přístroje pro záznam, převod, reprodukci zvuku nebo obrazu, magnetické nosiče zvukových záznamů, gramofonové desky, automatické distributory a mechanismy pro přístroje na mince, zapisovací pokladny, počítačové stroje, přístroje pro zpracování

informací, počítače, hasicí přístroje, ruční elektrické svářečky, elektrické žehličky, CD, CD-ROM, videopásky, kopírovací stroje, oděvy vyhřívané elektricky, software, automatické distribuční stroje, rozvaděče automatické, elektrická a jiná zařízení pro vozidla spadající do třídy 9, zejména agregáty nabíjecí pro elektrické baterie, akumulátorové nádoby, akumulátory elektrické pro vozidla, akustická (zvuková) poplašná zařízení, automatická řízení pro vozidla, automatická zařízení signalizující nízký tlak v pneumatikách, automobilové výstražné trojúhelníky, autorádia, baterie na zapalování, blikáče, světelná signalizace, čerpadla palivová, jističe, pojistky, kabely startovací pro motory, tachometry a otáčkoměry pro vozidla, měřidla na benzín, navigační přístroje pro vozidla, odrazové nášivky na oděvy (prevence dopravních nehod), ochranné brýle pro sportovní účely, ochranné obleky proti úrazům, radiaci a ohni, ochranné plachty, ochranné prostředky osobní proti nehodám, ochranné přilby, ochranné rukavice; (11) přístroje pro osvětlení, topení, výrobu páry, pro vaření, přístroje chladicí, pro sušení, ventilaci, rozvod vody a sanitární zařízení, zařízení pro klimatizaci, ohřívadla, elektrické hrnce, varné náčiní elektrické, tlakové výměníky tepla, krby, elektrické lampičky, noční lampičky, akumulátory tepelné, automobilové reflektory, automobily (světelné zařízení proti oslnění pro -), filtry (části zařízení pro průmysl nebo domácnost), chladicí nádoby, chladicí přístroje a zařízení, chladicí zařízení na kapaliny, světla pro jízdní kola, klimatizační zařízení pro vozidla, kryty pro svítidla, odmrazovače automobilů, osvětlovací zařízení pro dopravní prostředky, regulační ventily pro kontrolu hladiny v nádržích, rozmrazovače skel vozidel, směrová světla pro automobily, směrové žárovky pro vozidla, spojiče paliva, vytápěcí tělesa (topení) pro automobily; (12) vozidla, dopravní prostředky pozemní, vzdušné, vodní, jízdní kola, motocykly, káry, dvoukoláky, kola, vozíky, dvojkolové vozíky, skútry, elektromobily, elektrokola, boční (přívěsné) vozíky, dálkově řízená vozidla (jiná než hračky), golfové vozíky, mopedy, motorové tříkolky, nákladní vozidla, kamaiony, nákladní, dodávkové vozy, motory pro pozemní vozidla, součásti vozidel a náhradní díly pro vozidla spadající do třídy 12, zejména poháněcí soukolí a hnací řemeny pro pozemní vozidla, spojky a převodové zařízení pro pozemní vozidla, pneumatiky, nápravy vozidel, součásti motorů vozidel.

(511) 9, 11, 12
(210) O-490942

(111) **327812**
(220) 26.03.2012
(151) 10.10.2012
(540)

HELLCAT

(730) **Matuška Martin**, Španielova 1268, Praha 6, 16300, CZ
(740) Ing. Michal Jupa, patentový zástupce, Na Baních 1385, Praha 5 - Zbraslav, 15600
(510) (32) piva všeho druhu; (40) pivovarnictví – výroba piva všeho druhu, sladovnictví.
(511) 32, 40
(210) O-493844

(111) **327966**
(220) 30.11.2011
(151) 24.10.2012
(540)



(730) **DATRON, a.s.**, Vachkova 3008, Česká Lípa, 47001, CZ
(740) Macek and Partners, Mgr. Jiří Macek, Sázavská 751/16, Praha 2, Vinohrady, 12000
(510) (9) přístroje a nástroje vědecké, námořní, geodetické, fotografické, filmové, optické, přístroje pro vedení, přepínání, přeměnu, akumulaci, regulaci nebo řízení elektrického proudu, přístroje pro vážení, měření, signalizaci, kontrolu (inspekci), záchrana a přístroje pro vyučování, pouzdra na tyto nástroje a přístroje spadající do třídy 9, přístroje pro záznam, převod,

reprodukcí zvuku nebo obrazu, magnetické nosiče zvukových záznamů, software, softwarové aplikace souborů DAS, gramofonové desky, automatické distributory a mechanismy pro přístroje na mince, zapisovací pokladny, počítačové stroje, přístroje pro zpracování informací, počítače, hasicí přístroje, ruční elektrické svářečky, elektrické žehličky, elektrické zapalovače v automobilech, speciální záchranné oděvy, ochranné oděvy proti úrazům, sportovní dýchací přístroje, elektronické hry používané výhradně s TV přijímačem, sluneční brýle, brýle, monokly, zvětšovací skla a čočky, divadelní kukátka, magnetofonové pásky a kazety, CD, CD-ROM, exponované filmy hrané i kreslené, kopírovací stroje; (16) papír a výrobky z papíru, lepenka a kartonážní výrobky, tiskoviny, časopisy, periodika, knihy, tištěné manuály a učebnice, výrobky knihařské, kalendáře, pohlednice, fotografie, psací potřeby, lepidla kancelářská a pro domácnost, tužky, pastely, uhly, štětce, psací stroje, kancelářské potřeby kromě nábytku, školní sešity, skicáky, pastelky, tuhy, guma na mazání, ořezávátka, ořezávátka - strojky, penály, papírové ubrusky, kapesníky a pleny, pytle a sáčky z plastických hmot pro obalovou techniku, papírové obaly, papírové sáčky a tašky, obrazy, omalovánky, obtisky, karty, razítka; (35) inzertní, reklamní a propagační služby, pomoc při řízení obchodní činnosti, obchodní administrativa, kancelářské práce, marketingové služby, zprostředkování obchodních záležitostí, zákaznický servis (to je zajišťování odbytu, zastupování při obchodních jednáních, sjednávání obchodních podmínek), rozmnžování a tisk reklamních a propagačních dokumentů, automatické zpracování dat, výstavy k reklamním a obchodním účelům, internetový prodej s výrobky ve třídách 9 a 16 a se službami ve třídách 41 a 42; (41) výchovná a zábavní činnost, vydavatelství a nakladatelství, školicí činnost a pořádání kursů zejména v oboru informačních a komunikačních technologií, veškerá agenturní a produkční činnost v oblasti kultury, vzdělání a zábavy, pořádání a zajišťování audiovizuálních akcí, pořádání koncertů, setkání, přednášek, kursů, seminářů a besed, zábavní hudební produkce, vystupování výkonných umělců, sportovní aktivity; (42) vědecké a technologické služby a s nimi spojený výzkum a návrhy, průmyslové analýzy a výzkum, návrh a vývoj počítačového hardwaru a softwaru, služby techniků (vyhodnocení, odhady, výzkum a posudky v oblasti vědy a techniky).

(511) 9, 16, 35, 41, 42
(210) O-490740

(111) **328217**
(220) 20.06.2012
(151) 31.10.2012
(540)

InteliCompact

(730) **ComAp a.s.**, U Uranie 1612/14a, Praha 7, Holešovice, 17000, CZ
(740) Dana Lukajová, patentový zástupce, Voršilská 10, Praha 1, 11000
(510) (9) elektrické či elektronické řídicí a monitorovací systémy pro elektrocentrály, pro elektrické generátory, pro záskokové zdroje, pro náhradní zdroje elektrické energie, pro kogenerační jednotky.
(511) 9
(210) O-496149

(111) **328645**
(220) 24.05.2012
(151) 28.11.2012
(540)

Probud' své druhé já na Evropě 2

(730) **EVROPA 2, spol. s r.o.**, Wenzigova 4/1872, Praha 2, 12000, CZ
(510) (9) nahrané a nenahrané nosiče zvuku a obrazu, zejména audiokazety, videokazety, kompaktní disky, magnetofonové pásky, audiovizuální díla na nosičích, hudební díla na nosičích; (16) tiskoviny, časopisy, publikace, propagační tiskoviny, zejména katalogy, plakáty, kalendáře, tiskárenské výrobky, kancelářské potřeby spadající do této třídy; (35) reklamní a propagační činnost prostřednictvím jakéhokoliv druhu média, distribuce zboží k reklamním účelům, inzertní činnost, zprostředkovatelská činnost v oblasti obchodu s výrobky uvedenými ve třídách 9 a 16, zprostředkovatelská činnost v oblasti mediálního průmyslu, jako je zprostředkování reklamy, inzerce, propagace; (38) provozování rozhlasového vysílání, poradenská činnost v oblasti šíření informací prostřednictvím sdělovacích prostředků, šíření a výměna informací prostřednictvím počítačových a telekomunikačních sítí, včetně Internetu; (41) tvorba rozhlasových programů, výchovná a zábavná činnost, organizace, příprava a pořádání hudebních vystoupení, koncertů a zábavných pořadů, vydavatelská a nakladatelská činnost.

(511) 9, 16, 35, 38, 41
(210) O-495439

(111) **328793**
(220) 20.03.2012
(151) 12.12.2012
(540)

Lavoce

(730) **Jiashan Yilaisheng Electronic Co., Ltd.**, 218 Huicheng Road, Huimin District, Jiashan County, Zhejiang, CN
(740) **zaeRkováno s.r.o.**, Vršovická 478/51, Praha 10, Vršovice, 10100
(510) (9) gramofony, akustické spojky/konektory, megafony, spojky/konektory (zařízení pro zpracování dat), zařízení pro přenos zvuku, mikrofony, ozvučnice pro reproduktory, obrazovky, monitory, navigační přístroje, materiály na elektrické vedení (dráty, kabely).
(511) 9
(210) O-493681

(111) **329967**
(220) 23.05.2012
(151) 27.02.2013
(540)

IB TECHNOLOGY

(730) **IB Technology s.r.o.**, Sadová 541, Státnice, Černý Vůl, 25262, CZ
(510) (9) lasery, ne pro lékařské účely, ozonizátory, zkušební přístroje, ne pro lékařské účely, radiofrekvenční přístroje, ne pro lékařské účely; (10) fyzioterapeutická zařízení spadající do této třídy, lasery pro lékařské účely, masážní přístroje, masážní přístroje pro estetickou masáž, rehabilitační přístroje pro lékařské účely, vibromasážní přístroje.
(511) 9, 10
(210) O-495381

(111) **330040**
(220) 15.05.2012
(151) 06.03.2013
(540)

HIGH VOLTAGE

(730) **Matuška Martin**, Španielova 1268, Praha 6, 16300, CZ
(740) **Ing. Michal Jupa**, patentový zástupce, Na Baních 1385, Praha 5 - Zbraslav, 15600
(510) (32) piva všeho druhu, minerální vody, šumivé nápoje a jiné nápoje nealkoholické, nápoje a šťávy ovocné, sirupy a jiné přípravky k zhotovení nápojů; (35) reklama, propagace a inzercce prostřednictvím všech druhů médií, marketing, zprostředkovatelská činnost v oblasti obchodu s reklamními materiály s pivovarskou tematikou, zejména s výrobky ze skla, porcelánu a majoliky, s ubrusy, tácky, etiketami, s pivem a nealkoholickými nápoji; (40) pivovarnictví – výroba piva všeho druhu, sladovnictví.
(511) 32, 35, 40
(210) O-495155

Zániky ochranných známek uplynutím doby platnosti

Kapitola obsahuje údaje o ochranných známkách, které zanikly uplynutím doby platnosti podle ustanovení § 29 odst. 1 zákona č. 441/2003 Sb.

Číslo zápisu (111)	Číslo přihlášky (210)	Datum zániku (141)
164892	51984	12.11.2020
164893	51995	12.11.2020
164894	51985	12.11.2020
164912	51983	12.11.2020
165286	51972	12.11.2020
169844	59324	13.11.2020
233500	160907	10.11.2020
233936	160901	10.11.2020
235317	160898	10.11.2020
236379	160894	10.11.2020
237932	160873	10.11.2020
237938	160945	13.11.2020
238679	160943	13.11.2020
238680	160944	13.11.2020
239423	160872	10.11.2020
239424	160930	13.11.2020
240209	160927	13.11.2020
240210	160942	13.11.2020
241002	160878	10.11.2020
241972	160924	13.11.2020
244106	160939	13.11.2020
244724	160934	13.11.2020

Číslo zápisu (111)	Číslo přihlášky (210)	Datum zániku (141)
317169	480920	11.11.2020
317417	480388	11.11.2020
317545	480898	11.11.2020
317788	480916	11.11.2020
317790	480941	12.11.2020
317901	480871	10.11.2020
318020	480963	12.11.2020
318118	480950	12.11.2020
318204	480947	12.11.2020
318205	480953	12.11.2020
318321	480879	10.11.2020
318324	480886	10.11.2020
318327	480944	12.11.2020
318328	480954	12.11.2020
318595	480877	10.11.2020
318784	480938	12.11.2020
318894	480923	11.11.2020
318895	480924	11.11.2020
318898	480932	11.11.2020
318899	480960	12.11.2020
319017	480949	12.11.2020
319018	480952	12.11.2020

Číslo zápisu (111)	Číslo přihlášky (210)	Datum zániku (141)
319147	480894	10.11.2020
319148	480900	11.11.2020
319149	480901	11.11.2020
319150	480902	11.11.2020
319151	480903	11.11.2020
319307	480913	11.11.2020
319435	480897	10.11.2020
319436	480946	12.11.2020
319617	480868	10.11.2020
319890	480945	12.11.2020
320112	480961	12.11.2020
320113	480962	12.11.2020
320547	480921	11.11.2020
320548	480922	11.11.2020
321070	480912	11.11.2020
321739	480928	11.11.2020
322894	480869	10.11.2020
323838	480875	10.11.2020
325034	480939	12.11.2020
325312	480936	12.11.2020

Změny vlastníků ochranných známek

Kapitola obsahuje údaje o ochranných známkách, které byly převedeny nebo přešly ve smyslu ustanovení § 15 odst. 1, 2 a § 16 zákona č. 441/2003 Sb. na jiného vlastníka v rozsahu všech zapsaných výrobků nebo služeb.

Číslo zápisu (111)	Dřívější vlastník (770)	Nynější vlastník (730)	S účinností od (580)
169163	MENTOR GRAPHICS CORPORATION, 8005 S.W. Boeckman Rd., Wilsonville 97070, OR, US	Siemens Industry Software Inc., 5800 Granite Parkway, Suite 600, 75024 Plano, TX, US	29.06.2021
169969	GlaxoSmithKline Consumer Healthcare Investments (Ireland) (No 3) Limited, Knockbrack, Dungarvan Co. Waterford, IE	Perrigo Pharma International DAC, The Sharp Building, Hogan Place, D02 TY74 Dublin, IE	28.06.2021
190834	RA Brands, L.L.C., 870 Remington Drive. P.O. BOX 700, Madison, NC, US	Ammunition Operations LLC a Delaware Limited Liability Company, 900 Ehlen Drive, Anoka, 55303, MN, US	28.06.2021
202232	Off-Highway Powertrain Services Germany GmbH, Hauptstraße 150, 53797 Lohmar, DE	GKN Driveline Service GmbH, Nußbaumweg 19-21, 51503 Rösrath, DE	29.06.2021
202293	Off-Highway Powertrain Services Germany GmbH, Hauptstraße 150, 53797 Lohmar, DE	GKN Driveline Service GmbH, Nußbaumweg 19-21, 51503 Rösrath, DE	29.06.2021
203120	Off-Highway Powertrain Services Germany GmbH, Hauptstraße 150, 53797 Lohmar, DE	GKN Driveline Service GmbH, Nußbaumweg 19-21, 51503 Rösrath, DE	29.06.2021
207531	GlaxoSmithKline Consumer Healthcare Investments (Ireland) (No 3) Limited, Knockbrack, Dungarvan Co. Waterford, IE	Perrigo Pharma International DAC, The Sharp Building, Hogan Place, D02 TY74 Dublin, IE	28.06.2021
211090	GlaxoSmithKline Consumer Healthcare Investments (Ireland) (No 3) Limited, Knockbrack, Dungarvan Co. Waterford, IE	Perrigo Pharma International DAC, The Sharp Building, Hogan Place, D02 TY74 Dublin, IE	28.06.2021
227278	GlaxoSmithKline Consumer Healthcare Investments (Ireland) (No 3) Limited, Knockbrack, Dungarvan Co. Waterford, IE	Perrigo Pharma International DAC, The Sharp Building, Hogan Place, D02 TY74 Dublin, IE	28.06.2021
253477	GlaxoSmithKline Consumer Healthcare Investments (Ireland) (No 3) Limited, Knockbrack, Dungarvan Co. Waterford, IE	Perrigo Pharma International DAC, The Sharp Building, Hogan Place, D02 TY74 Dublin, IE	28.06.2021
258717	HOPI s.r.o., Pražská 673, Klášterec nad Ohří, 43151, CZ	HOPI HOLDING a.s., Pražská 673, Klášterec nad Ohří, Mířetice u Klášterce nad Ohří, 43151, CZ	29.06.2021
287644	ČESKÁ TELEVIZE, Na hřebenech II 1132/4, Praha 4, Podolí, 14070, CZ	The British Broadcasting Corporation, Broadcasting House, Portland Place, London W1A 1AA, GB	29.06.2021
287645	ČESKÁ TELEVIZE, Na hřebenech II 1132/4, Praha 4, Podolí, 14070, CZ	The British Broadcasting Corporation, Broadcasting House, Portland Place, London W1A 1AA, GB	29.06.2021
319250	Sun Drive Communications s.r.o., Mendlovo náměstí 907/1a, Brno, Staré Brno, 60300, CZ	Společně, o.p.s., Mendlovo náměstí 907/1a, Brno, Staré Brno, 60300, CZ	28.06.2021
322575	Společně, o.p.s., Mendlovo náměstí 1a, Brno, 60300, CZ	Sun Drive Communications s.r.o., Mendlovo náměstí 907/1a, Brno, Staré Brno, 60300, CZ	28.06.2021
324904	Společně, o.p.s., Mendlovo náměstí 1a, Brno, 60300, CZ	Sun Drive Communications s.r.o., Mendlovo náměstí 907/1a, Brno, Staré Brno, 60300, CZ	28.06.2021
373547	Paleta Kryštof, Palackého 541, Dobřichovice, 25229, CZ	Cestolidi s.r.o., Politických vězňů 911/8, Praha 1, Nové Město, 11000, CZ	29.06.2021
382606	Andrýsek Petr, Velvarská 1700/27, Praha 6, Dejvice, 16000, CZ	Kofola a.s., Za Drahou 165/1, Krnov, Pod Bezručovým vrchem, 79401, CZ	28.06.2021
384900	SWISS BLANC a.s., Opletalova 1535/4, Praha 1, Nové Město, 11000, CZ	Cemio Switzerland, s.r.o., Pod višňovkou 1662/27, Praha 4, Krč, 14000, CZ	29.06.2021
384954	SWISS BLANC a.s., Opletalova 1535/4, Praha 1, Nové Město, 11000, CZ	Cemio Switzerland, s.r.o., Pod višňovkou 1662/27, Praha 4, Krč, 14000, CZ	29.06.2021
384955	SWISS BLANC a.s., Opletalova 1535/4, Praha 1, Nové Město, 11000, CZ	Cemio Switzerland, s.r.o., Pod višňovkou 1662/27, Praha 4, Krč, 14000, CZ	29.06.2021

Změny v údajích o vlastnících ochranných známek

Kapitola obsahuje ochranné známky, u kterých byla v rejstříku ochranných známek vyznačena změna v údajích o vlastnících ve smyslu ustanovení § 27 odst. 2 a 7 zákona č. 441/2003 Sb.

Číslo zápisu (111)	Vlastník (730)	S účinností od (580)
90841	Yale Industrial Products, Inc, Crosspoint Parkway 205, Getzville, New York 14068, NY, US	29.06.2021
165540	I.W.S. NOMINEE COMPANY LIMITED, New Wing, Somerset House, The Strand, London WC2R 1LA, GB	28.06.2021
171812	ATARI INTERACTIVE, Inc., 286 Madison Avenue, New York 1007, NY, US	29.06.2021
171813	ATARI INTERACTIVE, Inc., 286 Madison Avenue, New York 1007, NY, US	29.06.2021
172191	ILLINOIS TOOL WORKS INC., 155 Harlem Avenue, Glenview, 60025, IL, US	29.06.2021
172268	Veletrhy Brno, a.s., Výstaviště 405/1, Brno, Pisárky, 60300, CZ	25.06.2021
172477	Veletrhy Brno, a.s., Výstaviště 405/1, Brno, Pisárky, 60300, CZ	25.06.2021
172868	Veletrhy Brno, a.s., Výstaviště 405/1, Brno, Pisárky, 60300, CZ	25.06.2021
173960	Fossil Group, Inc., 901 S. Central Expressway, Richardson, 75080, TX, US	25.06.2021
174056	Veletrhy Brno, a.s., Výstaviště 405/1, Brno, Pisárky, 60300, CZ	25.06.2021
178286	PSN s.r.o., Seifertova 823/9, Praha 3, Žižkov, 13000, CZ	25.06.2021
191742	Univerzita Karlova, Ovocný trh 560/5, Praha 1, Staré Město, 11000, CZ	24.06.2021
200251	KOVOTOUR PLUS s.r.o., Palackého 717/11, Praha 1, Nové Město, 11000, CZ	29.06.2021
202232	Off-Highway Powertrain Services Germany GmbH, Hauptstraße 150, 53797 Lohmar, DE	29.06.2021
202293	Off-Highway Powertrain Services Germany GmbH, Hauptstraße 150, 53797 Lohmar, DE	29.06.2021
203120	Off-Highway Powertrain Services Germany GmbH, Hauptstraße 150, 53797 Lohmar, DE	29.06.2021
242094	Polanský Petr, Františka Diviše 1516/12, Praha 10, Uhřetěves, 10400, CZ	23.06.2021
242237	MARLIN, s.r.o., Města Mayen 1536, Uherské Hradiště, Mařatice, 68601, CZ	29.06.2021
242445	Ülker Bisküvi Sanayi Anonim Sirketi, Kisikli Mah. Ferah Cad. No: 1 Üsküdar, Büyükcamlıca, Istanbul, TR	23.06.2021
243685	Gunnex s.r.o., Pobřežní 649/36, Praha 8, Karlín, 18600, CZ	28.06.2021
245059	Pubec Pavel Ing., Babyková 206, Letkov, 32600, CZ	24.06.2021
246822	Veletrhy Brno, a.s., Výstaviště 405/1, Brno, Pisárky, 60300, CZ	25.06.2021
246933	Veletrhy Brno, a.s., Výstaviště 405/1, Brno, Pisárky, 60300, CZ	29.06.2021
247224	FORM s.r.o., č. p. 293, Horní Lideč, 75612, CZ	29.06.2021
247595	Veletrhy Brno, a.s., Výstaviště 405/1, Brno, Pisárky, 60300, CZ	25.06.2021
247596	Veletrhy Brno, a.s., Výstaviště 405/1, Brno, Pisárky, 60300, CZ	25.06.2021
247597	Veletrhy Brno, a.s., Výstaviště 405/1, Brno, Pisárky, 60300, CZ	25.06.2021
248059	Kolena Martin, Cihelní 810/31, Ostrava, Moravská Ostrava, 70200, CZ	28.06.2021
248103	Veletrhy Brno, a.s., Výstaviště 405/1, Brno, Pisárky, 60300, CZ	25.06.2021
250030	VICHR spol. s r.o., Kobližná 47/19, Brno, Brno-město, 60200, CZ	29.06.2021
251134	MOBEST a.s., Běhounkova 2310/21, Praha 5, Stodůlky, 15800, CZ	24.06.2021
253001	MEDITREND s.r.o., č. p. 63, Sendražice, 50303, CZ	23.06.2021
257662	Sk Inc., Seorin-dong, 26 Jong-ro, Jongro-gu, Seoul, KR	24.06.2021
278173	Invia.cz, a.s., Bělehradská 299/132, Praha 2, Vinohrady, 12000, CZ	24.06.2021
301519	Invia.cz, a.s., Bělehradská 299/132, Praha 2, Vinohrady, 12000, CZ	24.06.2021
304592	KOVOTOUR PLUS s.r.o., Palackého 717/11, Praha 1, Nové Město, 11000, CZ	29.06.2021
313598	KOVOTOUR PLUS s.r.o., Palackého 717/11, Praha 1, Nové Město, 11000, CZ	29.06.2021
319553	GEVE, s.r.o., 17. listopadu 2123/2a, Zábřeh, 78901, CZ	28.06.2021
322363	ROYAX, s.r.o., Obchodní 107, Čestlice, 25101, CZ	23.06.2021
322499	Bína Petr Ing., Jedlová 376, Ústí nad Labem, Skorotice, 40340, CZ	29.06.2021
322824	EXPOÑO Steelforce, a.s., Mlýnská 2353/12, Ostrava, Moravská Ostrava, 70200, CZ	24.06.2021
323323	IRESOFT s.r.o., Cejl 37/62, Brno, Zábřovice, 60200, CZ	29.06.2021
323324	IRESOFT s.r.o., Cejl 37/62, Brno, Zábřovice, 60200, CZ	29.06.2021
323347	Společnost pro ranou péči, z. s., Klimentská 1203/2, Praha 1, Nové Město, 11000, CZ	28.06.2021
323812	ROMANTICK s.r.o., Rudolfovska tř. 64/34, České Budějovice, České Budějovice 6, 37001, CZ	25.06.2021
323856	ATP Motor s.r.o., č. p. 140, Stránecká Zhoř, 59442, CZ	28.06.2021
324251	EXPOÑO Steelforce, a.s., Mlýnská 2353/12, Ostrava, Moravská Ostrava, 70200, CZ	24.06.2021
324977	Dolce Diva s.r.o., Roztylská 1860/1, Praha 4, Chodov, 14800, CZ	29.06.2021
327842	Svatojánský pramen s.r.o., Podbabská 81/17, Praha 6, Bubeneč, 16000, CZ	25.06.2021

Číslo zápisu (111)	Vlastník (730)	S účinností od (580)
328589	Invia.cz, a.s., Bělehradská 299/132, Praha 2, Vinohrady, 12000, CZ	24.06.2021
329427	Invia.cz, a.s., Bělehradská 299/132, Praha 2, Vinohrady, 12000, CZ	24.06.2021
338704	Invia.cz, a.s., Bělehradská 299/132, Praha 2, Vinohrady, 12000, CZ	24.06.2021
344523	Invia.cz, a.s., Bělehradská 299/132, Praha 2, Vinohrady, 12000, CZ	24.06.2021
350033	Invia.cz, a.s., Bělehradská 299/132, Praha 2, Vinohrady, 12000, CZ	24.06.2021
360099	Invia.cz, a.s., Bělehradská 299/132, Praha 2, Vinohrady, 12000, CZ	24.06.2021
360100	Invia.cz, a.s., Bělehradská 299/132, Praha 2, Vinohrady, 12000, CZ	24.06.2021
360101	Invia.cz, a.s., Bělehradská 299/132, Praha 2, Vinohrady, 12000, CZ	24.06.2021
360102	Invia.cz, a.s., Bělehradská 299/132, Praha 2, Vinohrady, 12000, CZ	24.06.2021
360103	Invia.cz, a.s., Bělehradská 299/132, Praha 2, Vinohrady, 12000, CZ	24.06.2021
360104	Invia.cz, a.s., Bělehradská 299/132, Praha 2, Vinohrady, 12000, CZ	24.06.2021
361577	Invia.cz, a.s., Bělehradská 299/132, Praha 2, Vinohrady, 12000, CZ	24.06.2021
370593	Invia.cz, a.s., Bělehradská 299/132, Praha 2, Vinohrady, 12000, CZ	24.06.2021
372365	Invia.cz, a.s., Bělehradská 299/132, Praha 2, Vinohrady, 12000, CZ	24.06.2021
376266	Invia.cz, a.s., Bělehradská 299/132, Praha 2, Vinohrady, 12000, CZ	24.06.2021
378141	Invia.cz, a.s., Bělehradská 299/132, Praha 2, Vinohrady, 12000, CZ	24.06.2021
381736	Invia.cz, a.s., Bělehradská 299/132, Praha 2, Vinohrady, 12000, CZ	24.06.2021
383500	Sharonat Group s.r.o., Na chobotě 1344/4, Praha 6, Řepy, 16300, CZ	29.06.2021

Ostatní rozhodné údaje a úřední opravy

Kapitola zahrnuje zejména přetřídění seznamu výrobků a služeb v návaznosti na mezinárodní zápis, opravu chyb ve formulaci, přepisů a zjevných nesprávností za účelem uvedení do souladu se skutečností. V této kapitole jsou zveřejňovány jen takové údaje, které nemohou být zveřejněny spolu se zveřejněním přihlášky nebo se zápisem ochranné známky. Dále kapitola obsahuje důležitá úřední sdělení.

(97) **EP 1554228**

Evropský patent č. 1554228, jehož zánik byl publikován dne 19.05.2021 ve Věstníku č. 20/2021, zůstává nadále v platnosti.

(97) **EP 2782707**

Evropský patent č. 2782707, jehož zánik byl publikován dne 09.06.2021 ve Věstníku č. 23/2021, zůstává nadále v platnosti.

(111) **382500**

(210) O-565114

V návaznosti na mezinárodní zápis ochranné známky byla přetříděna položka "plánovací a projektové služby v oblasti telekomunikačního vybavení" ze tř. 38 do tř. 42 a položka "pronájem telekomunikačních přístrojů" byla přetříděna ze tř. 42 do tř. 38.
