



národní
úložiště
šedé
literatury

Věstník Úřadu průmyslového vlastnictví 2021/16

Úřad průmyslového vlastnictví
2021

Dostupný z <http://www.nusl.cz/ntk/nusl-541867>

Dílo je chráněno podle autorského zákona č. 121/2000 Sb.

Tento dokument byl stažen z Národního úložiště šedé literatury (NUŠL).

Datum stažení: 30.09.2024

Další dokumenty můžete najít prostřednictvím vyhledávacího rozhraní nusl.cz .

Číselné INID kódy pro označování bibliografických dat technických řešení

INID Codes for the identification of bibliographic data of technical solutions

(Standard WIPO ST. 9 a ST. 80)

(11)	číslo patentu/zápisu/osvědčení	(11)	Number of the patent/registration/certification
(15)	datum zápisu průmyslového vzoru	(15)	Industrial design registration date
(21)	číslo přihlášky/žádosti	(21)	Application number
(22)	datum podání přihlášky/žádosti	(22)	Date of application filling
(23)	údaje o výstavní prioritě	(23)	Exhibition priority data
(28)	počet průmyslových vzorů	(28)	Number of industrial designs included in the application
(31)	číslo prioritní přihlášky	(31)	Number of priority application
(32)	datum podání prioritní přihlášky	(32)	Filing date of priority application
(33)	země priority	(33)	Priority country
(40)	datum zveřejnění přihlášky vynálezu	(40)	Date of publication of patent application
(45)	datum zveřejnění zapsaného průmyslového vzoru	(45)	Publication date of the registered industrial design
(47)	datum zveřejnění udělení patentu a zápisu užitého vzoru, datum zápisu užitého vzoru, datum oznámení udělení evropského patentu v Evropském patentovém věstníku	(47)	Publication date of patent granting and publication date of utility model registration, registration date of utility model, publication date of European patent granting in the European patent bulletin
(51)	mezinárodní patentové třídění/Locamské třídění průmyslových vzorů	(51)	International Patent Classification/ Locarno Classification for Industrial Designs
(54)	Název	(54)	Title
(55)	vyobrazení průmyslového vzoru	(55)	Reproduction of the industrial design
(57)	Anotace	(57)	Abstract
(68)	číslo základního patentu	(68)	Number of the basic patent
(71)	označení přihlašovatele/žadatele	(71)	Applicant
(72)	označení původce	(72)	Inventor
(73)	označení majitele/vlastníka	(73)	Owner
(74)	označení zástupce	(74)	Attorney's name and address
(86)	číslo mezinárodní přihlášky	(86)	International application number
(87)	číslo mezinárodního zveřejnění	(87)	International publication number
(92)	datum a číslo první registrace přípravku pro Českou republiku	(92)	Date and number(s) of the first authorization to market the product in the CZ
(93)	datum, číslo a země první registrace přípravku v rámci Společenství	(93)	Date, number(s) and country of the first authorization to market the product in the EEC
(94)	doba platnosti osvědčení	(94)	Term of certification validity
(95)	označení a typ přípravku	(95)	Name of the product and product type
(96)	datum podání a číslo evropské patentové přihlášky	(96)	European patent application filling date and number
(97)	datum zveřejnění a číslo zveřejnění evropské patentové přihlášky v Evropském patentovém věstníku	(97)	European patent application publication date and publication number in the European patent bulletin

Číselné INID kódy pro označování bibliografických dat ochranných známek

INID codes and minimum required for the identification of bibliographic data relating to marks

(Standard WIPO ST.60)

(111)	Číslo zápisu ochranné známky (registrace)	(111)	Number of registration
(151)	Datum zápisu ochranné známky	(151)	Date of the registration
(210)	Číslo přihlášky ochranné známky (spisu)	(210)	Number of the application
(220)	Datum podání přihlášky	(220)	Date of filing of the application
(320)	Datum vzniku práva přednosti	(320)	Date of the first application
(442)	Datum zveřejnění přihlášky po průzkumu	(442)	Date of the publication of the examined application
(450)	Datum zveřejnění zápisu ochranné známky ve Věstníku	(450)	Date of publication of the registration
(510)	Seznam výrobků a služeb	(510)	List of goods and/or services
(511)	Číslo třídy výrobků a služeb	(511)	Number of the class of goods and/or services
(526)	Omezení rozsahu ochrany o prvek	(526)	Disclaimer
(540)	Znění nebo vyobrazení ochranné známky	(540)	Reproduction of the mark
(551)	Kolektivní ochranná známka	(551)	Collective mark
(554)	Prostorová ochranná známka	(554)	Three-dimensional mark
(558)	Ochranná známka tvořená pouze barvou nebo kombinací barev	(558)	Mark consisting exclusively of one or several colours
(580)	Datum zápisu jakékoliv transakce v souvislosti s přihláškou nebo zápisem ochranné známky do rejstříku, např. změna majitele, změna jména nebo adresy, vzdání se práv k ochranné známce atd. (účinnost)	(580)	Date of recording of any kind of transaction in respect of applications or registrations (e.g. change in ownership, change in name or address, renunciation, termination of protection)
(591)	Údaje o barevnosti ochranné známky	(591)	Information concerning colour claimed
(730)	Přihlašovatel/vlastník ochranné známky	(730)	The applicant or the holder of the mark
(740)	Zástupce	(740)	Name and address of the representative
(770)	Jméno a adresa dřívějšího přihlašovatele nebo vlastníka (v případě změny vlastnictví)	(770)	Name and address of the previous applicant or holder (in case of change in ownership)
(791)	Jméno a adresa nabyvatele licence	(791)	Name and address of the licensee
(793)	Podmínky a omezení licence	(793)	Indication of conditions and/or restrictions under the license
(800)	Mezinárodní zápis ochranné známky	(800)	International registration

Kódy pro kódování záhlaví oznámení publikovaných ve Věstníku

(Standard WIPO ST. 17)

BB9A	zveřejněné přihlášky vynálezů	MK1K	zánik užitého vzoru uplynutím doby platnosti
FG1K	zapsané užité vzory	MK4A	zánik patentů uplynutím doby platnosti
FG4A	udělené patenty	MK4F	zánik autorských osvědčení uplynutím doby platnosti
FG4Q	zapsané průmyslové vzory	MK4Q	zánik průmyslového vzoru uplynutím doby ochrany
LD3K	částečný výmaz užitého vzoru	MM4A	zánik patentů pro nezaplacení ročních poplatků
LD4Q	částečný výmaz průmyslového vzoru	MM4F	zánik autorských osvědčení pro nezaplacení ročních poplatků
MA4A	zánik patentu vzdáním se	ND1K	prodloužení platnosti užitého vzoru
MA4F	zánik autorských osvědčení vzdáním se	ND4Q	obnova doby ochrany průmyslového vzoru
MC3K	výmaz užitého vzoru	PA4A	změna autorského osvědčení na patent
MC4A	zrušení patentu	PC9A	změna dispozičního práva k vynálezu
MC4F	zrušení autorského osvědčení	PD1K	převod práv a ostatní změny majitelů užiténých vzorů
MC4Q	výmaz průmyslového vzoru	PD4A	převod práv a ostatní změny majitelů patentů
MH1K	zánik užitého vzoru vzdáním se	PD4Q	převod práv a ostatní změny vlastníků průmyslových vzorů
MH4A	částečné zrušení patentu	QA9A	nabídka licence
MH4F	částečné zrušení autorského osvědčení	SB4A	zapsané patenty do rejstříku po odtajnění
MH4Q	zánik průmyslového vzoru vzdáním se	SB4F	zapsaná autorská osvědčení do rejstříku po odtajnění

Opravy Změny Různé

Opravy u přihlášek vynálezů s žádostí o udělení patentu

HA9A	jmenování vynálezce		
HB9A	oprava jmen	HG9A	oprava chyb v třídění
HC9A	změna jmen	HH9A	oprava nebo změna všeobecně
HD9A	oprava adres	HK9A	tiskové chyby v úředních věstnících
HE9A	změna adres		
HF9A	oprava dat		

Opravy ochranných dokumentů

Patenty	autorská osvědčení	užité vzory	průmyslové vzory	
TA4A	TA4F	TA1K	TA4Q	jmenování vynálezce
TB4A	TB4F	TB1K	TB4Q	oprava jmen
TC4A	TC4F	TC1K	TC4Q	změna jmen
TD4A	TD4F	TD1K	TD4Q	oprava adres
TE4A	TE4F	TE1K	TE4Q	změna adres
TF4A	TF4F	TF1K	TF4Q	oprava dat
TG4A	TG4F	TG1K	TG4Q	oprava chyb v třídění
TH4A	TH4F	TH1K	TH4Q	oprava nebo změna všeobecně
TK9A	TK9F	TK1K	TK4Q	tiskové chyby v úřed. věstnících

Kódy pro označování zemí a mezinárodních organizací použité ve věstníku

BB	Barbados
BE	Belgie
CH	Švýcarsko
CY	Kypr
CZ	Česká republika
DE	Spolková republika Německo
DK	Dánsko
FR	Francie
GB	Velká Británie
HK	Hongkong
JP	Japonsko
KR	Korejská republika
LI	Lichtenštejnsko
LU	Lucembursko
MT	Malta
NL	Nizozemsko
SE	Švédsko
SK	Slovensko
TR	Turecko
US	Spojené státy americké

Kódy pro označování států USA použité ve věstníku

DE	Delaware
MA	Massachusetts
MD	Maryland
MN	Minnesota
MO	Missouri
NY	New York
PA	Pennsylvania

BB9A

Zveřejněné přihlášky vynálezů - přehled podle čísel přihlášek

Dále uvedené přihlášky vynálezů byly zveřejněny dnem, uvedeným ve Věstníku podle zákona č. 527/1990 Sb., o vynálezech a zlepšovacích návrzích, ve znění pozdějších předpisů, a jsou k dispozici v patentové knihovně Úřadu průmyslového vlastnictví, Antonína Čermáka 2a, 160 68, Praha 6.

(21)	(51)	(2006.01)	(21)	(51)	(2006.01)
2019-613	<i>A 61 L 15/42</i>		2019-640	<i>F 16 C 19/00</i>	
2019-623	<i>H 02 K 7/06</i>		2019-648	<i>B 23 K 11/11</i>	
2019-627	<i>C 08 F 220/56</i>		2020-405	<i>G 01 N 3/56</i>	
2019-628	<i>G 01 D 21/00</i>		2020-423	<i>A 43 B 13/14</i>	
2019-635	<i>B 64 C 3/00</i>		2020-540	<i>A 47 J 27/14</i>	
2019-636	<i>G 01 L 1/18</i>		2021-120	<i>B 24 B 39/06</i>	

Zveřejněné přihlášky vynálezů - řazené podle MPT

- (51) *A43B 13/14* (2006.01)
A43B 13/18 (2006.01)
- (21) **2020-423**
(71) Univerzita Tomáše Bati ve Zlíně, Zlín, CZ
(72) Bahulová Zuzana MgA., Ph.D., Pohořelice, CZ
Klabalová Eva MgA., Holešov, CZ
Šuška Juraj MgA., Ph.D., Velké Uherce, SK
- (54) **Podešev, zejména pro netradiční vycházkovou obuv**
(22) 17.07.2020
(57) Podešev, zejména pro netradiční vycházkovou obuv, má pružnou nášlapnou část (1) a pružnou patní část (2) navzájem nerozebíratelně spojené prostřednictvím spojovacího dílu (3) s tvrdostí 70 až 85 Shore A, kde spojovací díl (3) shora překrývá patní část (2) alespoň v její obvodové linii a je na vnějších okrajích podešve opatřen svisle orientovaným lemem (4). Ve své centrální oblasti je spojovací díl (3) s výhodou opatřen perforací (5). Ve spojovacím dílu (3) nad patní částí (2) může být vytvořen výkroj (6). V oblasti pod perforací (5) je nášlapná část (1) a patní část (2) s tvrdostí nejlépe od 30 Shore A a s výhodou opatřena vybráním (7).

- (74) KOREJZOVA LEGAL v.o.s., JUDr. Petra Sauvage de Brantes, Korunní 810/104, Praha 10, Vinohrady, 10100

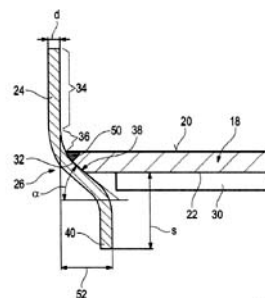

- (74) UTB ve Zlíně, Ing. Dana Kreizlová, nám. T. G. Masaryka 5555, Zlín, 76001

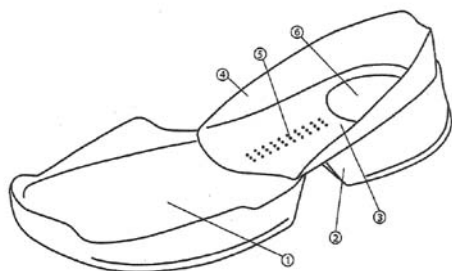

- (51) *A61L 15/42* (2006.01)
A61F 13/00 (2006.01)
- (21) **2019-613**
(71) Grade Medical s.r.o., Řevnice, CZ
(72) Kavalírek Jan JUDr., Praha 5, Velká Chuchle, CZ
Braška Petr Ing., Praha 4, Krč, CZ
- (54) **Zařízení pro přípravu funkcionalizovaných nosičů pro zdravotnické použití**
(22) 02.10.2019
(57) Zařízení pro přípravu funkcionalizovaných nosičů pro zdravotnické použití, zejména zařízení (10) pro přípravu funkcionalizovaných nosičů pro zdravotnické použití aplikací účinné látky (14) ze zásobníku (2) na nosič (4) uspořádaný v kapsli (3), které obsahuje nejméně jednu aplikační desku (1) s nejméně jedním otvorem (9), uspořádanou mezi zásobníkem (2) účinné látky (14) a kapslí (3), a prostředek (21) pro vytvoření tlakového spádu mezi zásobníkem (2) účinné látky (14) a kapslí (3), k vyvolání přechodu účinné látky (14) ze zásobníku (2), otvorem (9) aplikační desky (1), na nosič (4) uspořádaný v kapsli (3), přičemž zásobník (2) má spodní stranu (15) vytvořenou alespoň na části své plochy z materiálu s úpravou pro proniknutí obsahu zásobníku (2) z tohoto zásobníku (2) a/nebo kapsle (3) má horní stranu (13) vytvořenou alespoň na části své plochy z materiálu s úpravou pro proniknutí uvolněného obsahu zásobníku (2) do kapsle (3).

- (51) *A47J 27/14* (2006.01)
A47J 36/00 (2006.01)
A47J 27/00 (2006.01)
- (21) **2020-540**
(71) RATIONAL Wittenheim SAS, 68270 Wittenheim, FR
(72) Lingenheil Markus, 68270 Wittenheim, FR
Magoc Rainer, 68270 Wittenheim, FR

- (54) **Vana kuchyňského spotřebiče a způsob její výroby**
(22) 01.10.2020
(57) Vana kuchyňského spotřebiče zahrnuje dno (18) vany vytvořené z plechové části, které má obklopující, bočně ven směřující vnější okraj (32), který spojuje horní stranu dna (20) s dolní stranou dna (22), a boční stěnu (24) probíhající po obvodu, vytvořenou z jiné plechové části, která je v dolní okrajové oblasti (26) svařena se dnem (18) vany. Vnější okraj (32) a okrajová oblast (26) probíhají šikmo dovnitř. Na šikmé opěrné oblasti (38) okrajové oblasti (26) přiléhá vnější okraj (32). Zde je vytvořen svar (50). Dále je navržen způsob výroby.

- (74) Ing. Milan Škoda, Nahořanská 308, Nové Město nad Metují, Krčín, 54901

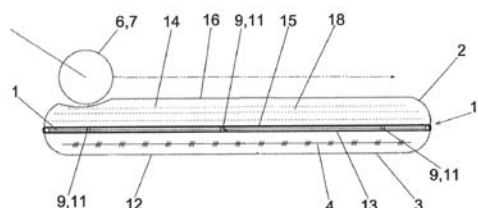

(51) **B23K 11/11** (2006.01)
B23K 37/00 (2006.01)

(21) **2019-648**

(71) České vysoké učení technické v Praze, Praha 6, Dejvice, CZ

Workswell s.r.o., Praha 6, Liboc, CZ

(72) Sova Jan Ing., Kutná Hora, Žižkov, CZ

Hofreiter Milan prof. Ing., CSc., Praha 6, Vokovice, CZ

Kolařík Ladislav doc. Ing., Ph.D., Cerhenice, CZ

Forejtová Lucie Ing., Kněžmost, CZ

Kovár Jan Ing., Nový Jičín, CZ

Kolaříková Marie Ing., Ph.D., Cerhenice, CZ

(54) **Způsob měření opotřebení čepiček svařovacích elektrod pro odporové bodové svařování a zařízení k provádění tohoto způsobu**

(22) 18.10.2019

(57) Vynález se týká způsobu stanovení stupně opotřebení čepiček (4) svařovacích elektrod pro odporové bodové svařování, při kterém se přímým nebo nepřímým měřením měří intenzita tepelného záření z povrchu výměnných elektrodových svařovacích čepiček (4) a na základě zvýšené emisivity povrchu svařovacích čepiček (4) se stanoví stupeň jejich opotřebení, přičemž měření intenzity tepelného záření se provádí bezprostředně po provedení svaru. K provádění uvedeného způsobu slouží zařízení, které obsahuje termokameru (5) pro snímání tepelného záření z povrchu výměnné elektrodové svařovací čepičky (4) propojenou s výpočetním zařízením, popřípadě je doplněno o infračervený odražeč (7).

(74) Ing. Václav Kratochvíl, Husníkova 2086/22, Praha 5, Stodůlky, 15800

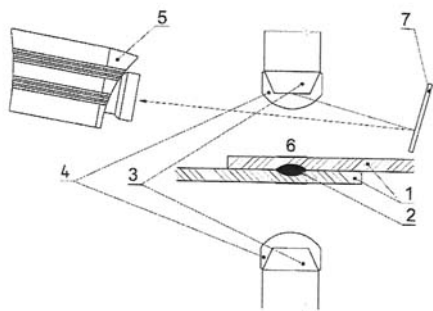

(51) **B24B 39/06** (2006.01)

B24B 19/02 (2006.01)

B24B 5/40 (2006.01)

(21) **2021-120**

(71) Mitsubishi Electric Corporation, 100-8310 Tokyo, JP

(72) Hiwada Masaaki, 100-8310 Tokyo, JP

Honoki Tsuguo, 100-8310 Tokyo, JP

Hirano Tetsuya, 100-8310 Tokyo, JP

(54) **Obráběcí nástroj a leštící zařízení**

(22) 05.10.2018

(57) Obráběcí nástroj (30) drží leštící hřídel (31) používanou pro leštící zařízení nakonfigurované tak, aby leštilo vnitřní stěnu (5a) drážky, která je vytvořena směrem ven od vnitřní obvodové plochy trubkovitého obrobku. Obráběcí nástroj (30) obsahuje podpěru (33, 52), která podepírá oba konce leštící hřídele (31) bez fixace obou konců leštící hřídele (31).

(74) Rott, Růžicka & Guttman a spol., Vyskočilova 1566, Praha 4, Michle, 14000

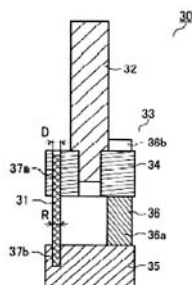

(51) **B64C 3/00** (2006.01)

F02K 9/78 (2006.01)

F02K 9/82 (2006.01)

(21) **2019-635**

(71) Kvapil Jan, Buchlovice, CZ

(72) Kvapil Jan, Buchlovice, CZ

(54) **Křídla s integrovanými raketovými motory**

(22) 11.10.2019

(57) Křídla s integrovanými raketovými motory sestávají ze dvou nad sebou umístěných křídel (1, 1'). Dolní odtoková hrana (2) horního křídla (1) a horní odtoková hrana (2) dolního křídla (1') jsou zároveň stěnami trysek (t, t') raketového motoru se spalovacími komorami (3, 3'), umístěnými uvnitř křídel (1, 1').

(74) Ing. Jarmila Javoříková, Slunečná 4566, Zlín, 76005

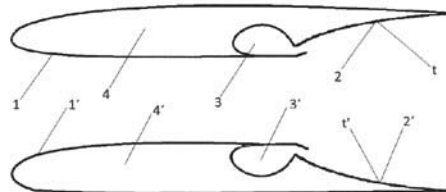

(51) **C08F 220/56** (2006.01)

C08F 220/58 (2006.01)

C08F 220/60 (2006.01)

C08L 33/26 (2006.01)

G01N 21/64 (2006.01)

G01N 33/533 (2006.01)

G01N 33/58 (2006.01)

(21) **2019-627**

(71) I.T.A. – Intertact s.r.o., Praha 1, Nové Město, CZ

Ústav makromolekulární chemie AV ČR, v. v. i., Praha 6, Břevnov, CZ

Univerzita Karlova, Praha 1, Staré Město, CZ

(72) Hovorka Ondřej, Ph.D., Svinaře, CZ

Kalina Tomáš doc. MUDr., Ph.D., Praha 5, Košíře, CZ

Etrych Tomáš RNDr., Ph.D., DSc., Klíneč, CZ

(54) **Fluorescenční polymer, fluorescenční sonda a konjugační sada pro pokročilé funkční analýzy buněk v hematologii, imunologii a mikrobiologii, způsob jejich přípravy a jejich použití**

(22) 09.10.2019

(57) Předkládané řešení se týká fluorescenčního polymeru, obsahujícího semitelechelický statistický lineární kopolymer, na který je navázána alespoň jedna fluorescenční značka v množství od 0,4 do 12 mol. %, přičemž semitelechelický statistický lineární kopolymer obsahuje polyakrylamid, polymethakrylamid, polyakrylát, polymetakrylát nebo poly(N-(2-hydroxypropyl)methakrylamid), ve kterém je od 0,4 do 12 mol. % monomérních jednotek nahrazeno monomérní jednotkou obecného vzorce I, kde R je vybraný ze skupiny sestávající z lineárního nebo rozvětveného uhlíkového alkylenylového řetězce s počtem uhlíků od 1 do 6, a $-(CH_2)_q-C(O)-NH-(CH_2)_p-$, kde $p=1$ až 5, a q a r jsou vzájemně nezávisle vybrané z 1, 2 a 3; Y je vybraný ze skupiny sestávající z vazby, $-C(=O)-NH-$, $-NH-C(=O)-$, $-NH-C(=S)-NH-$; molekulová hmotnost M_n semitelechelického statistického lineárního kopolymeru je v rozmezí od 10 000 do 100 000 g/mol; a fluorescenční značka má molekulovou hmotnost v rozmezí od 350 do 1 500 g/mol, excitační vlnovou délku v rozmezí od 300 do 850 nm a emisní vlnovou délku v rozmezí od 350 do 1 200 nm. Předkládané řešení se dále týká fluorescenční sondy, konjugační sady, způsobů jejich přípravy a jejich použití.

(74) HARBER IP s.r.o., Dukelských hrdinů 567/52, Praha 7, Holešovice, 17000

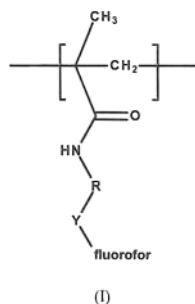

- (51) **F16C 19/00** (2006.01)
2019-640
 (71) Raisigl Zdeněk Ing., Brno, Pisárky, CZ
 (72) Raisigl Zdeněk Ing., Brno, Pisárky, CZ
 (54) **Vysokootáčková ložiska pro textilní stroje**
 (22) 14.10.2019
 (57) Valivé uložení, zejména pro textilní stroje s dvojicí rychloběžných ložisek, u něhož je vnější průměr pouzdra (1) 22 mm a hřídel (2) je o průměru 8,1 mm či i menším. Výhodně jsou v pouzdru (1) vytvořeny drážky (3).

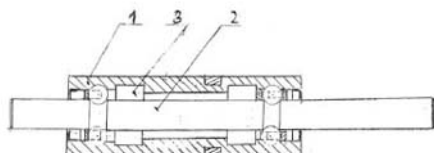

- (51) **G01D 21/00** (2006.01)
G01D 5/353 (2006.01)
2019-628
 (71) Vysoké učení technické v Brně, Brno, Veverí, CZ
 CESNET, zájmové sdružení právnických osob, Praha 6, Dejvice, CZ
 (72) Münster Petr Ing., Ph.D., Slavičín, CZ
 Vojtěch Josef Ing., Ph.D., Praha 5, Zbraslav, CZ
 Horváth Tomáš Ing., Ph.D., Ostrava, Zábřeh, CZ
 (54) **Distribuovaný optický vláknový senzorický systém**
 (22) 09.10.2019
 (57) Distribuovaný optický vláknový senzorický systém je složen ze dvou jednotek – hlavní a vzdálené. Hlavní jednotka obsahuje první vazební člen (11) a druhý vazební člen (12), přičemž první vazební člen (11) zajišťuje interferenci signálů z referenčního a snímacího ramene šířících se CCW směrem, frekvenčně posunutý od nosné frekvence laserového zdroje (2) záření. Přes jeden vstupní port prvního vazebního členu (11) je navázán signál z laserového zdroje (2) záření napájeného napájecím modulem (5) do obou ramen interferometru. Druhý vazební člen (12) slouží k získání odraženého výsledku CW interferometru od reflektoru (17), jeho detekci prvním fotodetektozem (3) a k získání přesného frekvenčního posunu generovaného pomocí akusto-optického modulátoru (15) a oscilátoru (16) ve vzdálené jednotce. Oba signály, jak filtrované z prvního fotodetektoru (3), tak demodulovaný signál z druhého fotodetektoru (4) jsou propojeny s řídicí jednotkou (1), kde dochází k jejich digitalizaci a zpracování.
- (74) Ing. Václav Kratochvíl, Husníkova 2086/22, Praha 5, Stodůlky, 15800

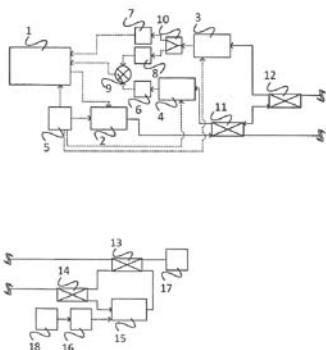

- (51) **G01L 1/18** (2006.01)
G01D 11/30 (2006.01)
2019-636
 (71) 4dot Mechatronic Systems s.r.o., Brno, Medlánky, CZ
 (72) Otoupalík Jan Ing., Střelice, CZ
 Burian Josef Ing., Stanoviště, CZ
 Kaplan Tomáš Ing., Česká Třebová, CZ
 (54) **Snímač přetvoření a sestava pro měření přetvoření obsahující tento snímač**
 (22) 11.10.2019
 (57) Předmětem vynálezu je snímač (1) přetvoření a sestava pro měření přetvoření obsahující tento snímač, který je obzvláště vhodný pro měření přetvoření v průmyslových aplikacích. Tento snímač (1) přetvoření obsahuje tělo (2) snímače a alespoň jeden polovodičový tenzometr (3) zahrnující tělo tenzometru a dva vodivé kontakty tenzometru, kterými je polovodičový tenzometr (3) uchycený k tělu (2) snímače. Tělo (2) snímače zahrnuje kontaktní stranu pro uchycení k měřenému povrchu a vnější stranu protilehlou kontaktní straně. Kontaktní strana obsahuje vystouplou část pro kontakt s měřeným povrchem a prohloubenou část, na které je umístěn polovodičový tenzometr (3), přičemž oba vodivé kontakty tenzometru jsou vyvedeny na vnější stranu těla (2) snímače. Tělem (2) snímače může s výhodou být deska plošných spojů na kontaktní straně opatřená prohlubněmi (4) pro uložení tenzometrů. Pro zvýšení odolnosti může být snímač (1) přetvoření například zalit krycím materiálem nebo opatřen kovovým pouzdem (10).
- (74) PatentEnter s.r.o., Koliště 1965/13a, Brno, Černá Pole, 60200

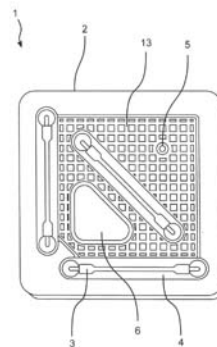

- (51) **G01N 3/56** (2006.01)
G01N 3/46 (2006.01)
G01N 29/14 (2006.01)
G01N 21/88 (2006.01)
2020-405
 (71) Univerzita Palackého v Olomouci, Olomouc, CZ
 (72) Čtvrtlík Radim Mgr., Ph.D., Bělkovice-Lašťany, CZ
 Boháč Petr Ing., CSc., Praha 8, Troja, CZ
 Tomáščík Jan Mgr., Ph.D., Uherské Hradiště, CZ
 Hrabovský Miroslav prof. RNDr., DrSc., Olomouc, CZ
 Jastrabík Lubomír RNDr., CSc., Praha 3, Vinohrady, CZ
 Václavek Lukáš Mgr., Městečko Tmávka, CZ
 Cvrk Karel Ing., Praha 4, Chodov, CZ
 Veselský Miroslav Ing., Hradec Králové, Slezské Předměstí, CZ
 Abrhám Petr Ing., Hořovice, CZ
 Koula Václav Ing., CSc., Praha 4, Kamýk, CZ
 (54) **Nástavec držáku vzorků pro hodnocení mechanické odolnosti tenkých vrstev a způsob hodnocení kvality mechanické odolnosti tenkých vrstev pomocí tohoto nástavce**
 (22) 10.07.2020
 (57) Nástavec držáku vzorků k provádění způsobu hodnocení kvality mechanické odolnosti tenkých vrstev je tvořen dutým tělesem (1), jehož plášť (101) je zdola uzavřen víkem (8) umožňujícím připevnění nástavce ke konzole držáku zkušebního zařízení a shora kontaktním čelem (2), na němž je shora upevněn zkušební vzorek (3) sestávající ze substrátu (31) a na něm deponované testované tenké vrstvy (32) a zdola upevněn piezoelektrický snímač (4) akustické emise, který je vybavený mechanickým tlumičem (5) a předzesilovačem (6) elektrického signálu, který je mimo těleso (1) vyveden konektorem (41). Plášť (101) a kontaktní čelo (2) tvoří sestavu dvou samostatných konstrukčních dílů o různém materiálovém složení, přičemž kontaktní čelo (2) je vytvořeno z transparentního materiálu vykazujícího mechanickou tuhost a stabilitu s hodnotou Youngova modulu

pružnosti vyšší než 40 GPa a v místě jeho upevnění je plášť (101) opatřen vnitřním obvodovým vybráním (103), v němž je uloženo LED osvětlení (7), které je propojeno přes spojovací konektor (71) se zdrojem elektrické energie uloženým vně tělesa (1). Dále je uveden způsob hodnocení kvality mechanické odolnosti tenkých vrstev nanesených na transparentním substrátu s využitím kontinuálního monitorování a záznamu akustické emise při nízkocyklické repetiční vrypové zkoušce konstantní podkritickou silou pomocí nástavce.

(74) Ing. Petr Soukup, tř. Svobody 43/39, Olomouc, 77900

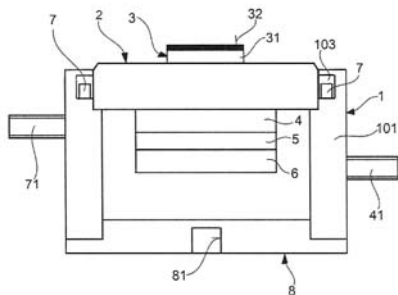

(51) **H02K 7/06** (2006.01)
A61G 7/10 (2006.01)
F16H 25/22 (2006.01)
F16H 25/24 (2006.01)

(21) **2019-623**

(71) OniMed Development s.r.o., Bruntál, CZ

(72) Míhál Alexandr, Štěpánovice, CZ

Míhál Marek, Heršpice, CZ

(54) **Lineární polohovací jednotka**

(22) 07.10.2019

(57) Systémová lineární polohovací jednotka je sestavena z dvojice posuvových šroubů spojených s teleskopickými válci pláště a s pohonem integrovaným elektromotorem (1) se zabudovaným autonomním elektronickým řídicím a regulačním modulem elektromotoru (7). Integrovaný elektromotor (1) je napřímo přes hřídel (20) spojen se vnitřním kuličkovým posuvovým šroubem (8), jenž posouvá kuličkovou posuvovou matici (6) spojenou se středním teleskopickým válcem (3) a současně se vnější lichoběžníkový posuvový šroub (9) posouvá v drážkách (111) podélného drážkovaného otvoru (11) vnějšího lichoběžníkového posuvového šroubu (9). Hlava (12) svými výstupky (121) v horní části zabírá a otáčí tímto horním vnějším lichoběžníkovým posuvovým šroubem (9), který je v záběru s lichoběžníkovou posuvovou maticí (5), spojenou s horním teleskopickým válcem (4) a tyto posouvá. Posuv válců je současný, teleskopický.

(74) INPARTNERS GROUP, Ing. Dušan Kendereški, Tuřanka 1519/115a, Brno, Slatina, 62700

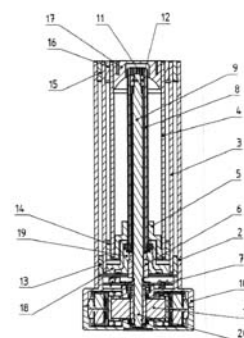

Zveřejněné přihlášky vynálezů - přehled podle třídících znaků

(51)		(21)		(51)		(21)
A 43 B 13/18	(2006.01)	2020-423		F 02 K 9/82	(2006.01)	2019-635
A 47 J 27/00	(2006.01)	2020-540		F 16 H 25/22	(2006.01)	2019-623
A 47 J 36/00	(2006.01)	2020-540		F 16 H 25/24	(2006.01)	2019-623
A 61 F 13/00	(2006.01)	2019-613		G 01 D 5/353	(2006.01)	2019-628
A 61 G 7/10	(2006.01)	2019-623		G 01 D 11/30	(2006.01)	2019-636
B 23 K 37/00	(2006.01)	2019-648		G 01 N 3/46	(2006.01)	2020-405
B 24 B 5/40	(2006.01)	2021-120		G 01 N 21/64	(2006.01)	2019-627
B 24 B 19/02	(2006.01)	2021-120		G 01 N 21/88	(2006.01)	2020-405
C 08 F 220/58	(2006.01)	2019-627		G 01 N 29/14	(2006.01)	2020-405
C 08 F 220/60	(2006.01)	2019-627		G 01 N 33/533	(2006.01)	2019-627
C 08 L 33/26	(2006.01)	2019-627		G 01 N 33/58	(2006.01)	2019-627
F 02 K 9/78	(2006.01)	2019-635				

Seznam přihlašovatelů zveřejněných přihlášek vynálezů

(71)	(21)	(51)	(71)	(21)	(51)
České vysoké učení technické v Praze, Praha 6, Dejvice, CZ	2019-648	B 23 K 11/11	Univerzita Palackého v Olomouci, Olomouc, CZ	2020-405	G 01 N 3/56
Grade Medical s.r.o., Řevnice, CZ	2019-613	A 61 L 15/42	Univerzita Tomáše Bati ve Zlíně, Zlín, CZ	2020-423	A 43 B 13/14
I.T.A. – Intertact s.r.o., Praha 1, Nové Město, CZ	2019-627	C 08 F 220/56	Vysoké učení technické v Brně, Brno, Veveří, CZ	2019-628	G 01 D 21/00
Mitsubishi Electric Corporation, 100-8310 Tokyo, JP	2021-120	B 24 B 39/06	4dot Mechatronic Systems s.r.o., Brno, Medlánky, CZ	2019-636	G 01 L 1/18
OniMed Development s.r.o., Bruntál, CZ	2019-623	H 02 K 7/06	Kvapil Jan, Buchlovice, CZ	2019-635	B 64 C 3/00
RATIONAL Wittenheim SAS, 68270 Wittenheim, FR	2020-540	A 47 J 27/14	Raisigl Zdeněk Ing., Brno, Pisárky, CZ	2019-640	F 16 C 19/00

FG4A

Udělené patenty - přehled podle čísel patentů

V období uzávěrky tohoto čísla Věstníku udělil Úřad průmyslového vlastnictví tyto patenty.

(11)	(51)		(11)	(51)		(11)	(51)	
308742	<i>C 08 F 220/18</i>	(2006.01)	308744	<i>A 61 L 15/42</i>	(2006.01)	308746	<i>G 01 N 3/56</i>	(2006.01)
308743	<i>F 16 L 37/113</i>	(2006.01)	308745	<i>B 23 K 11/11</i>	(2006.01)	308747	<i>A 43 B 13/14</i>	(2006.01)

FG4A

Udělené patenty - přehled podle MPT

(51)	<i>A43B 13/14</i>	(2006.01)	(72)	Šácha Pavel Mgr., Ph.D., Praha 17, CZ	
(11)	<i>A43B 13/18</i>	(2006.01)		Konvalinka Jan doc. RNDr., CSc., Praha 6, CZ	
(11)	308747			Schimer Jiří Mgr., Praha 8, CZ	
(40)	21.04.2021			Knedlík Tomáš Mgr., Koprivnice, CZ	
(21)	2020-423			Šubr Vladimír Ing., CSc., Mělník, CZ	
(73)	Univerzita Tomáše Bati ve Zlíně, Zlín, CZ			Ulbrich Karel prof. Ing., DrSc., Praha 4, CZ	
(72)	Bahulová Zuzana MgA., Ph.D., Pohořelice, CZ			Strohalm Jiří Ing., Praha 6, CZ	
	Klbalová Eva MgA., Holešov, CZ		(54)	Makromolekulární konjugáty pro izolaci, imobilizaci a vizualizaci proteinů	
	Šuška Juraj MgA., Ph.D., Velké Uherce, SK		(22)	14.01.2015	
(54)	Podešev, zejména pro netradiční vycházkovou obuv		(74)	HARBER IP s.r.o., Dukelských hrdinů 567/52, Praha 7, Holešovice, 17000	
(22)	17.07.2020				
(74)	UTB ve Zlíně, Ing. Dana Kreizlová, nám. T. G. Masaryka 5555, Zlín, 76001				
<hr/>					
(51)	<i>A61L 15/42</i>	(2006.01)	(51)	<i>F16L 37/113</i>	(2006.01)
	<i>A61F 13/00</i>	(2006.01)		<i>F16L 37/107</i>	(2006.01)
(11)	308744			<i>F16B 7/20</i>	(2006.01)
(40)	21.04.2021			<i>F01P 7/16</i>	(2006.01)
(21)	2019-613			<i>G05D 23/02</i>	(2006.01)
(73)	Grade Medical s.r.o., Řevnice, CZ		(11)	308743	
(72)	Kavalírek Jan JUDr., Praha 5, Velká Chuchle, CZ		(40)	31.10.2018	
	Braťka Petr Ing., Praha 4, Krč, CZ		(21)	2018-520	
(54)	Zařízení pro přípravu funkcionalizovaných nosičů pro zdravotnické použití		(73)	Kirpart Otomotiv Parcalari Sanayi Ve Ticaret A.S., 16800 Orhangazi, Bursa, TR	
(22)	02.10.2019		(72)	Kanbur Hikmet, 16800 Orhangazi, Bursa, TR	
(74)	Ing. Milan Škoda, Nahořanská 308, Nové Město nad Metují, Krčín, 54901		(54)	Nefixní zámkový systém	
<hr/>					
(51)	<i>B23K 11/11</i>	(2006.01)	(32)	24.03.2016	
	<i>B23K 37/00</i>	(2006.01)	(31)	PCT/TR2016/050076	
(11)	308745		(33)	WO	
(40)	21.04.2021		(86)	PCT/PCT/TR2016/050076	
(21)	2019-648		(87)	WO 2017/164826	
(73)	České vysoké učení technické v Praze, Praha 6, Dejvice, CZ		(22)	24.03.2016	
	Workswell s.r.o., Praha 6, Liboc, CZ		(74)	Všetečka Zelený Švorčík a partneři, advokátní a patentová kancelář, JUDr. Michal Havlík, advokát, Hájkova 1406/2, Praha 2, Nové Město, 12000	
(72)	Sova Jan Ing., Kutná Hora, Žižkov, CZ		<hr/>		
	Hofreiter Milan prof. Ing., CSc., Praha 6, Vokovice, CZ		(51)	<i>G01N 3/56</i>	(2006.01)
	Kolařík Ladislav doc. Ing., Ph.D., Cerhenice, CZ			<i>G01N 3/46</i>	(2006.01)
	Forejtová Lucie Ing., Kněžmost, CZ			<i>G01N 29/14</i>	(2006.01)
	Kovář Jan Ing., Nový Jičín, CZ			<i>G01N 21/88</i>	(2006.01)
(54)	Způsob měření opotřebenosti čepiček svařovacích elektrod pro odporové bodové svařování a zařízení k provádění tohoto způsobu		(11)	308746	
(22)	18.10.2019		(40)	21.04.2021	
(74)	Ing. Václav Kratochvíl, Husníkova 2086/22, Praha 5, Stodůlky, 15800		(21)	2020-405	
<hr/>					
(51)	<i>C08F 220/18</i>	(2006.01)	(73)	Univerzita Palackého v Olomouci, Olomouc, CZ	
	<i>C07K 5/00</i>	(2006.01)	(72)	Čtvrtlík Radim Mgr., Ph.D., Bělkovice-Lašťany, CZ	
	<i>C07K 17/08</i>	(2006.01)		Bohác Petr Ing., CSc., Praha 8, Troja, CZ	
	<i>G01N 33/53</i>	(2006.01)		Tomáščík Jan Mgr., Ph.D., Uherské Hradiště, CZ	
	<i>G01N 33/532</i>	(2006.01)		Hrabovský Miroslav prof. RNDr., DrSc., Olomouc, CZ	
(11)	308742			Jastrabík Lubomír RNDr., CSc., Praha 3, Vinohrady, CZ	
(40)	27.07.2016			Václavek Lukáš Mgr., Městečko Tmávka, CZ	
(21)	2015-19			Cvrk Karel Ing., Praha 4, Chodov, CZ	
(73)	Ústav organické chemie a biochemie AV ČR, v.v.i., Praha 6, CZ			Veselský Miroslav Ing., Hradec Králové, Slezské Předměstí, CZ	
	Ústav makromolekulární chemie AV ČR, v. v. i., Praha 6, Břevnov, CZ			Abrhám Petr Ing., Hořovice, CZ	
	Univerzita Karlova, Praha 1, Staré Město, CZ		(54)	Nástavec držáku vzorků pro hodnocení mechanické odolnosti tenkých vrstev a způsob hodnocení kvality mechanické odolnosti tenkých vrstev pomocí tohoto nástavce	
			(22)	10.07.2020	
			(74)	Ing. Petr Soukup, tř. Svobody 43/39, Olomouc, 77900	

Seznam majitelů udělených patentů

(73) České vysoké učení technické v Praze, Praha 6, Dejvice, CZ	(11) 308745	(51) B 23 K 11/11	(2006.01)	(73) Univerzita Tomáše Bati ve Zlíně, Zlín, CZ	(11) 308747	(51) A 43 B 13/14	(2006.01)
Grade Medical s.r.o., Řevnice, CZ	308744	A 61 L 15/42	(2006.01)	Ústav makromolekulární chemie AV ČR, v. v. i., Praha 6, Břevnov, CZ	308742	C 08 F 220/18	(2006.01)
Kirpart Otomotiv Parcalari Sanayi Ve Ticaret A.S., 16800 Orhangazi, Bursa, TR	308743	F 16 L 37/113	(2006.01)	Ústav organické chemie a biochemie AV ČR, v.v.i., Praha 6, CZ	308742	C 08 F 220/18	(2006.01)
Univerzita Karlova, Praha 1, Staré Město, CZ	308742	C 08 F 220/18	(2006.01)	Workswell s.r.o., Praha 6, Liboc, CZ	308745	B 23 K 11/11	(2006.01)
Univerzita Palackého v Olomouci, Olomouc, CZ	308746	G 01 N 3/56	(2006.01)				

Udělené evropské patenty

Evropský patentový úřad udělil následující evropské patenty s účinkem pro Českou republiku. Tyto patenty mohou být zrušeny nebo zachovány v pozměněném znění Evropským patentovým úřadem v řízení o odporu. K tomu, aby nabyl evropský patent účinnosti na území České republiky, je třeba, aby byl Úřadu předložen ve stanovené lhůtě překlad patentového spisu do českého jazyka (§ 35c odst. 2 až 4 zákona č. 527/1990 Sb., v platném znění).

(97) EP 1327842	(47) 07.04.2021	(97) EP 2400858	(47) 07.04.2021	(97) EP 2564489	(47) 07.04.2021	(97) EP 2672571	(47) 07.04.2021
(97) EP 1435037	(47) 07.04.2021	(97) EP 2402912	(47) 07.04.2021	(97) EP 2569861	(47) 07.04.2021	(97) EP 2672610	(47) 07.04.2021
(97) EP 1646220	(47) 07.04.2021	(97) EP 2404402	(47) 07.04.2021	(97) EP 2570471	(47) 07.04.2021	(97) EP 2672889	(47) 07.04.2021
(97) EP 1723912	(47) 07.04.2021	(97) EP 2411314	(47) 07.04.2021	(97) EP 2572243	(47) 07.04.2021	(97) EP 2673968	(47) 07.04.2021
(97) EP 1807647	(47) 07.04.2021	(97) EP 2413127	(47) 07.04.2021	(97) EP 2572294	(47) 07.04.2021	(97) EP 2674971	(47) 07.04.2021
(97) EP 1855334	(47) 07.04.2021	(97) EP 2413495	(47) 07.04.2021	(97) EP 2578801	(47) 07.04.2021	(97) EP 2675488	(47) 07.04.2021
(97) EP 1855585	(47) 07.04.2021	(97) EP 2424154	(47) 07.04.2021	(97) EP 2579464	(47) 07.04.2021	(97) EP 2675935	(47) 07.04.2021
(97) EP 1900163	(47) 07.04.2021	(97) EP 2424733	(47) 07.04.2021	(97) EP 2579816	(47) 07.04.2021	(97) EP 2676498	(47) 07.04.2021
(97) EP 1919627	(47) 07.04.2021	(97) EP 2432427	(47) 07.04.2021	(97) EP 2581877	(47) 07.04.2021	(97) EP 2677341	(47) 07.04.2021
(97) EP 1994400	(47) 07.04.2021	(97) EP 2434662	(47) 07.04.2021	(97) EP 2584997	(47) 07.04.2021	(97) EP 2678059	(47) 07.04.2021
(97) EP 1996008	(47) 07.04.2021	(97) EP 2437661	(47) 07.04.2021	(97) EP 2587595	(47) 07.04.2021	(97) EP 2678145	(47) 07.04.2021
(97) EP 2005472	(47) 07.04.2021	(97) EP 2437966	(47) 07.04.2021	(97) EP 2587613	(47) 07.04.2021	(97) EP 2678586	(47) 07.04.2021
(97) EP 2011898	(47) 07.04.2021	(97) EP 2439059	(47) 07.04.2021	(97) EP 2592062	(47) 07.04.2021	(97) EP 2678624	(47) 07.04.2021
(97) EP 2014505	(47) 07.04.2021	(97) EP 2446236	(47) 07.04.2021	(97) EP 2592652	(47) 07.04.2021	(97) EP 2679899	(47) 07.04.2021
(97) EP 2047042	(47) 07.04.2021	(97) EP 2446419	(47) 07.04.2021	(97) EP 2593921	(47) 07.04.2021	(97) EP 2681569	(47) 07.04.2021
(97) EP 2049672	(47) 07.04.2021	(97) EP 2449622	(47) 07.04.2021	(97) EP 2595728	(47) 07.04.2021	(97) EP 2683211	(47) 07.04.2021
(97) EP 2077245	(47) 07.04.2021	(97) EP 2452210	(47) 07.04.2021	(97) EP 2597470	(47) 07.04.2021	(97) EP 2685288	(47) 07.04.2021
(97) EP 2083379	(47) 07.04.2021	(97) EP 2462253	(47) 07.04.2021	(97) EP 2599036	(47) 07.04.2021	(97) EP 2687308	(47) 07.04.2021
(97) EP 2089603	(47) 07.04.2021	(97) EP 2465141	(47) 07.04.2021	(97) EP 2603226	(47) 07.04.2021	(97) EP 2688150	(47) 07.04.2021
(97) EP 2105025	(47) 07.04.2021	(97) EP 2471254	(47) 07.04.2021	(97) EP 2603378	(47) 07.04.2021	(97) EP 2688538	(47) 07.04.2021
(97) EP 2134593	(47) 07.04.2021	(97) EP 2475186	(47) 07.04.2021	(97) EP 2609190	(47) 07.04.2021	(97) EP 2691894	(47) 17.03.2021
(97) EP 2144347	(47) 07.04.2021	(97) EP 2475734	(47) 07.04.2021	(97) EP 2612170	(47) 07.04.2021	(97) EP 2696784	(47) 07.04.2021
(97) EP 2153290	(47) 07.04.2021	(97) EP 2478563	(47) 07.04.2021	(97) EP 2616205	(47) 07.04.2021	(97) EP 2699737	(47) 07.04.2021
(97) EP 2154532	(47) 07.04.2021	(97) EP 2481884	(47) 07.04.2021	(97) EP 2618690	(47) 07.04.2021	(97) EP 2699966	(47) 07.04.2021
(97) EP 2178585	(47) 07.04.2021	(97) EP 2486227	(47) 07.04.2021	(97) EP 2620872	(47) 07.04.2021	(97) EP 2701250	(47) 07.04.2021
(97) EP 2189620	(47) 07.04.2021	(97) EP 2486935	(47) 07.04.2021	(97) EP 2621359	(47) 07.04.2021	(97) EP 2704354	(47) 07.04.2021
(97) EP 2201801	(47) 07.04.2021	(97) EP 2487468	(47) 07.04.2021	(97) EP 2622771	(47) 07.04.2021	(97) EP 2704597	(47) 07.04.2021
(97) EP 2210119	(47) 07.04.2021	(97) EP 2489377	(47) 07.04.2021	(97) EP 2623233	(47) 07.04.2021	(97) EP 2707709	(47) 07.04.2021
(97) EP 2212983	(47) 07.04.2021	(97) EP 2490574	(47) 07.04.2021	(97) EP 2623999	(47) 07.04.2021	(97) EP 2709266	(47) 07.04.2021
(97) EP 2213018	(47) 07.04.2021	(97) EP 2491404	(47) 07.04.2021	(97) EP 2628101	(47) 07.04.2021	(97) EP 2716977	(47) 07.04.2021
(97) EP 2214777	(47) 07.04.2021	(97) EP 2492368	(47) 07.04.2021	(97) EP 2628196	(47) 07.04.2021	(97) EP 2720341	(47) 07.04.2021
(97) EP 2218962	(47) 07.04.2021	(97) EP 2494711	(47) 07.04.2021	(97) EP 2629340	(47) 07.04.2021	(97) EP 2722456	(47) 07.04.2021
(97) EP 2232095	(47) 07.04.2021	(97) EP 2498360	(47) 07.04.2021	(97) EP 2629523	(47) 07.04.2021	(97) EP 2725430	(47) 07.04.2021
(97) EP 2237647	(47) 07.04.2021	(97) EP 2499875	(47) 07.04.2021	(97) EP 2632034	(47) 07.04.2021	(97) EP 2726317	(47) 07.04.2021
(97) EP 2243016	(47) 07.04.2021	(97) EP 2501297	(47) 07.04.2021	(97) EP 2632743	(47) 07.04.2021	(97) EP 2731265	(47) 07.04.2021
(97) EP 2249783	(47) 07.04.2021	(97) EP 2502574	(47) 07.04.2021	(97) EP 2634601	(47) 07.04.2021	(97) EP 2731572	(47) 07.04.2021
(97) EP 2252989	(47) 07.04.2021	(97) EP 2505969	(47) 07.04.2021	(97) EP 2634604	(47) 07.04.2021	(97) EP 2735630	(47) 07.04.2021
(97) EP 2255747	(47) 07.04.2021	(97) EP 2512436	(47) 07.04.2021	(97) EP 2637472	(47) 07.04.2021	(97) EP 2738874	(47) 07.04.2021
(97) EP 2260406	(47) 07.04.2021	(97) EP 2513829	(47) 07.04.2021	(97) EP 2637576	(47) 07.04.2021	(97) EP 2739337	(47) 07.04.2021
(97) EP 2278678	(47) 07.04.2021	(97) EP 2515980	(47) 07.04.2021	(97) EP 2637694	(47) 07.04.2021	(97) EP 2740116	(47) 07.04.2021
(97) EP 2281360	(47) 07.04.2021	(97) EP 2518124	(47) 07.04.2021	(97) EP 2640061	(47) 07.04.2021	(97) EP 2741887	(47) 07.04.2021
(97) EP 2283496	(47) 07.04.2021	(97) EP 2518603	(47) 07.04.2021	(97) EP 2640284	(47) 07.04.2021	(97) EP 2748627	(47) 07.04.2021
(97) EP 2286186	(47) 07.04.2021	(97) EP 2520686	(47) 07.04.2021	(97) EP 2640782	(47) 07.04.2021	(97) EP 2749273	(47) 07.04.2021
(97) EP 2290778	(47) 07.04.2021	(97) EP 2521331	(47) 07.04.2021	(97) EP 2644899	(47) 07.04.2021	(97) EP 2751663	(47) 07.04.2021
(97) EP 2302341	(47) 07.04.2021	(97) EP 2522191	(47) 07.04.2021	(97) EP 2645219	(47) 07.04.2021	(97) EP 2754032	(47) 07.04.2021
(97) EP 2307688	(47) 07.04.2021	(97) EP 2526019	(47) 07.04.2021	(97) EP 2654029	(47) 07.04.2021	(97) EP 2754174	(47) 07.04.2021
(97) EP 2310869	(47) 07.04.2021	(97) EP 2528235	(47) 07.04.2021	(97) EP 2654630	(47) 07.04.2021	(97) EP 2755017	(47) 07.04.2021
(97) EP 2324444	(47) 07.04.2021	(97) EP 2529045	(47) 07.04.2021	(97) EP 2657449	(47) 07.04.2021	(97) EP 2755746	(47) 07.04.2021
(97) EP 2326419	(47) 07.04.2021	(97) EP 2533830	(47) 07.04.2021	(97) EP 2658102	(47) 07.04.2021	(97) EP 2759836	(47) 07.04.2021
(97) EP 2328373	(47) 07.04.2021	(97) EP 2537601	(47) 07.04.2021	(97) EP 2660216	(47) 07.04.2021	(97) EP 2762291	(47) 07.04.2021
(97) EP 2332073	(47) 07.04.2021	(97) EP 2539526	(47) 07.04.2021	(97) EP 2661358	(47) 07.04.2021	(97) EP 2763256	(47) 07.04.2021
(97) EP 2341559	(47) 07.04.2021	(97) EP 2539729	(47) 07.04.2021	(97) EP 2662840	(47) 07.04.2021	(97) EP 2764011	(47) 07.04.2021
(97) EP 2341850	(47) 07.04.2021	(97) EP 2539769	(47) 07.04.2021	(97) EP 2662932	(47) 07.04.2021	(97) EP 2764458	(47) 07.04.2021
(97) EP 2344218	(47) 07.04.2021	(97) EP 2541291	(47) 07.04.2021	(97) EP 2664974	(47) 07.04.2021	(97) EP 2765024	(47) 07.04.2021
(97) EP 2346007	(47) 07.04.2021	(97) EP 2544313	(47) 07.04.2021	(97) EP 2667411	(47) 07.04.2021	(97) EP 2765236	(47) 07.04.2021
(97) EP 2346456	(47) 07.04.2021	(97) EP 2545437	(47) 07.04.2021	(97) EP 2667988	(47) 07.04.2021	(97) EP 2765449	(47) 07.04.2021
(97) EP 2349082	(47) 07.04.2021	(97) EP 2545951	(47) 07.04.2021	(97) EP 2668294	(47) 07.04.2021	(97) EP 2767808	(47) 07.04.2021
(97) EP 2349628	(47) 07.04.2021	(97) EP 2546995	(47) 07.04.2021	(97) EP 2669058	(47) 07.04.2021	(97) EP 2767925	(47) 07.04.2021
(97) EP 2354341	(47) 07.04.2021	(97) EP 2551359	(47) 07.04.2021	(97) EP 2669713	(47) 07.04.2021	(97) EP 2770232	(47) 07.04.2021
(97) EP 2354746	(47) 07.04.2021	(97) EP 2551489	(47) 07.04.2021	(97) EP 2669753	(47) 07.04.2021	(97) EP 2770739	(47) 07.04.2021
(97) EP 2360959	(47) 07.04.2021	(97) EP 2552727	(47) 07.04.2021	(97) EP 2669877	(47) 07.04.2021	(97) EP 2771613	(47) 07.04.2021
(97) EP 2369413	(47) 07.04.2021	(97) EP 2552816	(47) 07.04.2021	(97) EP 2670282	(47) 07.04.2021	(97) EP 2771699	(47) 07.04.2021
(97) EP 2375660	(47) 07.04.2021	(97) EP 2557006	(47) 07.04.2021	(97) EP 2670349	(47) 07.04.2021	(97) EP 2773004	(47) 07.04.2021
(97) EP 2386252	(47) 07.04.2021	(97) EP 2557520	(47) 07.04.2021	(97) EP 2670541	(47) 07.04.2021	(97) EP 2773029	(47) 07.04.2021
(97) EP 2392434	(47) 07.04.2021	(97) EP 2558192	(47) 07.04.2021	(97) EP 2670577	(47) 07.04.2021	(97) EP 2773785	(47) 07.04.2021
(97) EP 2393697	(47) 07.04.2021	(97) EP 2560051	(47) 07.04.2021	(97) EP 2671896	(47) 07.04.2021	(97) EP 2776154	(47) 07.04.2021
(97) EP 2394751	(47) 07.04.2021	(97) EP 2562040	(47) 07.04.2021	(97) EP 2671958	(47) 07.04.2021	(97) EP 2778281	(47) 07.04.2021
(97) EP 2399000	(47) 07.04.2021	(97) EP 2562556	(47) 07.04.2021	(97) EP 2672280	(47) 07.04.2021	(97) EP 2780700	(47) 07.04.2021

(97) EP 3617598	(47) 07.04.2021	(97) EP 3632702	(47) 07.04.2021	(97) EP 3647352	(47) 07.04.2021	(97) EP 3669498	(47) 07.04.2021
(97) EP 3617919	(47) 07.04.2021	(97) EP 3632981	(47) 07.04.2021	(97) EP 3647403	(47) 07.04.2021	(97) EP 3671280	(47) 07.04.2021
(97) EP 3618262	(47) 07.04.2021	(97) EP 3633178	(47) 07.04.2021	(97) EP 3647593	(47) 07.04.2021	(97) EP 3672843	(47) 07.04.2021
(97) EP 3618511	(47) 07.04.2021	(97) EP 3633628	(47) 07.04.2021	(97) EP 3647644	(47) 07.04.2021	(97) EP 3674626	(47) 07.04.2021
(97) EP 3618847	(47) 07.04.2021	(97) EP 3634163	(47) 07.04.2021	(97) EP 3647724	(47) 07.04.2021	(97) EP 3674730	(47) 07.04.2021
(97) EP 3619058	(47) 07.04.2021	(97) EP 3634409	(47) 07.04.2021	(97) EP 3648283	(47) 07.04.2021	(97) EP 3675529	(47) 07.04.2021
(97) EP 3619074	(47) 07.04.2021	(97) EP 3634712	(47) 07.04.2021	(97) EP 3648729	(47) 07.04.2021	(97) EP 3675964	(47) 07.04.2021
(97) EP 3619798	(47) 07.04.2021	(97) EP 3634779	(47) 07.04.2021	(97) EP 3649093	(47) 07.04.2021	(97) EP 3677341	(47) 07.04.2021
(97) EP 3619832	(47) 07.04.2021	(97) EP 3634808	(47) 07.04.2021	(97) EP 3649209	(47) 07.04.2021	(97) EP 3677442	(47) 07.04.2021
(97) EP 3619979	(47) 07.04.2021	(97) EP 3634956	(47) 07.04.2021	(97) EP 3649401	(47) 07.04.2021	(97) EP 3677761	(47) 07.04.2021
(97) EP 3620065	(47) 07.04.2021	(97) EP 3635204	(47) 07.04.2021	(97) EP 3649659	(47) 07.04.2021	(97) EP 3677808	(47) 07.04.2021
(97) EP 3620287	(47) 07.04.2021	(97) EP 3635207	(47) 07.04.2021	(97) EP 3649896	(47) 07.04.2021	(97) EP 36784712	(47) 07.04.2021
(97) EP 3620357	(47) 07.04.2021	(97) EP 3635651	(47) 07.04.2021	(97) EP 3650829	(47) 07.04.2021	(97) EP 36784909	(47) 07.04.2021
(97) EP 3620832	(47) 07.04.2021	(97) EP 3635842	(47) 07.04.2021	(97) EP 3650885	(47) 07.04.2021	(97) EP 36785374	(47) 07.04.2021
(97) EP 3621218	(47) 07.04.2021	(97) EP 3635866	(47) 07.04.2021	(97) EP 3651304	(47) 07.04.2021	(97) EP 36785896	(47) 07.04.2021
(97) EP 3621282	(47) 07.04.2021	(97) EP 3635873	(47) 07.04.2021	(97) EP 3651418	(47) 07.04.2021	(97) EP 36786152	(47) 07.04.2021
(97) EP 3622015	(47) 07.04.2021	(97) EP 3636089	(47) 07.04.2021	(97) EP 3651442	(47) 07.04.2021	(97) EP 36787253	(47) 07.04.2021
(97) EP 3622016	(47) 07.04.2021	(97) EP 3636466	(47) 07.04.2021	(97) EP 3651511	(47) 07.04.2021	(97) EP 36787774	(47) 07.04.2021
(97) EP 3622035	(47) 07.04.2021	(97) EP 3636547	(47) 07.04.2021	(97) EP 3651839	(47) 07.04.2021	(97) EP 36788779	(47) 07.04.2021
(97) EP 3622157	(47) 07.04.2021	(97) EP 3636679	(47) 07.04.2021	(97) EP 3652082	(47) 07.04.2021	(97) EP 36788980	(47) 07.04.2021
(97) EP 3622198	(47) 07.04.2021	(97) EP 3636720	(47) 07.04.2021	(97) EP 3652817	(47) 07.04.2021	(97) EP 36790292	(47) 07.04.2021
(97) EP 3622931	(47) 07.04.2021	(97) EP 3637667	(47) 07.04.2021	(97) EP 3653406	(47) 07.04.2021	(97) EP 36790535	(47) 07.04.2021
(97) EP 3623307	(47) 07.04.2021	(97) EP 3637743	(47) 07.04.2021	(97) EP 3654040	(47) 07.04.2021	(97) EP 36791905	(47) 07.04.2021
(97) EP 3623509	(47) 07.04.2021	(97) EP 3638075	(47) 07.04.2021	(97) EP 3654800	(47) 07.04.2021	(97) EP 36792796	(47) 07.04.2021
(97) EP 3623613	(47) 07.04.2021	(97) EP 3638378	(47) 07.04.2021	(97) EP 3654812	(47) 07.04.2021	(97) EP 36793725	(47) 07.04.2021
(97) EP 3623684	(47) 07.04.2021	(97) EP 3638386	(47) 07.04.2021	(97) EP 3655333	(47) 07.04.2021	(97) EP 36793937	(47) 07.04.2021
(97) EP 3623707	(47) 07.04.2021	(97) EP 36388412	(47) 07.04.2021	(97) EP 3655762	(47) 07.04.2021	(97) EP 36794062	(47) 07.04.2021
(97) EP 3623929	(47) 07.04.2021	(97) EP 3638527	(47) 07.04.2021	(97) EP 3656030	(47) 07.04.2021	(97) EP 36794730	(47) 07.04.2021
(97) EP 3624152	(47) 07.04.2021	(97) EP 3638768	(47) 07.04.2021	(97) EP 3656148	(47) 07.04.2021	(97) EP 36795734	(47) 07.04.2021
(97) EP 3624343	(47) 07.04.2021	(97) EP 3638901	(47) 07.04.2021	(97) EP 3656208	(47) 07.04.2021	(97) EP 36795735	(47) 07.04.2021
(97) EP 3624473	(47) 07.04.2021	(97) EP 3638917	(47) 07.04.2021	(97) EP 3656816	(47) 07.04.2021	(97) EP 36796514	(47) 07.04.2021
(97) EP 3624504	(47) 07.04.2021	(97) EP 3638936	(47) 07.04.2021	(97) EP 3657522	(47) 07.04.2021	(97) EP 36798986	(47) 07.04.2021
(97) EP 3624566	(47) 07.04.2021	(97) EP 3641504	(47) 07.04.2021	(97) EP 3657710	(47) 07.04.2021	(97) EP 36799096	(47) 07.04.2021
(97) EP 3624633	(47) 07.04.2021	(97) EP 3641575	(47) 07.04.2021	(97) EP 3658122	(47) 07.04.2021	(97) EP 36799634	(47) 07.04.2021
(97) EP 3624749	(47) 07.04.2021	(97) EP 3641913	(47) 07.04.2021	(97) EP 3658379	(47) 07.04.2021	(97) EP 36799696	(47) 07.04.2021
(97) EP 3625027	(47) 07.04.2021	(97) EP 3642025	(47) 07.04.2021	(97) EP 3658400	(47) 07.04.2021	(97) EP 3702176	(47) 07.04.2021
(97) EP 3625104	(47) 07.04.2021	(97) EP 3642118	(47) 07.04.2021	(97) EP 3658416	(47) 07.04.2021	(97) EP 3703299	(47) 07.04.2021
(97) EP 3625109	(47) 07.04.2021	(97) EP 3642125	(47) 07.04.2021	(97) EP 3658516	(47) 07.04.2021	(97) EP 3704797	(47) 07.04.2021
(97) EP 3625266	(47) 07.04.2021	(97) EP 3642515	(47) 07.04.2021	(97) EP 3658926	(47) 07.04.2021	(97) EP 3705654	(47) 07.04.2021
(97) EP 3625404	(47) 07.04.2021	(97) EP 3642715	(47) 07.04.2021	(97) EP 3658947	(47) 07.04.2021	(97) EP 3706190	(47) 07.04.2021
(97) EP 3625452	(47) 07.04.2021	(97) EP 3642857	(47) 07.04.2021	(97) EP 3659416	(47) 07.04.2021	(97) EP 3708499	(47) 07.04.2021
(97) EP 3625515	(47) 07.04.2021	(97) EP 3642861	(47) 07.04.2021	(97) EP 3659949	(47) 07.04.2021	(97) EP 3710414	(47) 07.04.2021
(97) EP 3625648	(47) 07.04.2021	(97) EP 3642912	(47) 07.04.2021	(97) EP 3660942	(47) 07.04.2021	(97) EP 3720017	(47) 07.04.2021
(97) EP 3626117	(47) 07.04.2021	(97) EP 3642939	(47) 07.04.2021	(97) EP 3661767	(47) 07.04.2021	(97) EP 3721029	(47) 07.04.2021
(97) EP 3626208	(47) 07.04.2021	(97) EP 3643032	(47) 07.04.2021	(97) EP 3661801	(47) 07.04.2021	(97) EP 3723461	(47) 07.04.2021
(97) EP 3626211	(47) 07.04.2021	(97) EP 3644130	(47) 07.04.2021	(97) EP 3662925	(47) 07.04.2021	(97) EP 3724251	(47) 07.04.2021
(97) EP 3626493	(47) 07.04.2021	(97) EP 3644402	(47) 07.04.2021	(97) EP 3662932	(47) 07.04.2021	(97) EP 3727120	(47) 07.04.2021
(97) EP 3626633	(47) 07.04.2021	(97) EP 3644657	(47) 07.04.2021	(97) EP 3663197	(47) 07.04.2021	(97) EP 3729663	(47) 07.04.2021
(97) EP 3627076	(47) 07.04.2021	(97) EP 3644682	(47) 07.04.2021	(97) EP 3663391	(47) 07.04.2021	(97) EP 3729716	(47) 07.04.2021
(97) EP 3627451	(47) 07.04.2021	(97) EP 3644735	(47) 07.04.2021	(97) EP 3664592	(47) 07.04.2021	(97) EP 3730325	(47) 07.04.2021
(97) EP 3628720	(47) 07.04.2021	(97) EP 3644909	(47) 07.04.2021	(97) EP 3664873	(47) 07.04.2021	(97) EP 3730802	(47) 07.04.2021
(97) EP 3628766	(47) 07.04.2021	(97) EP 3644921	(47) 07.04.2021	(97) EP 3665921	(47) 07.04.2021	(97) EP 3731917	(47) 07.04.2021
(97) EP 3628903	(47) 07.04.2021	(97) EP 3645059	(47) 07.04.2021	(97) EP 3666556	(47) 07.04.2021	(97) EP 3735435	(47) 07.04.2021
(97) EP 3629209	(47) 07.04.2021	(97) EP 3645236	(47) 07.04.2021	(97) EP 3666625	(47) 07.04.2021	(97) EP 3735867	(47) 07.04.2021
(97) EP 3629362	(47) 07.04.2021	(97) EP 3645368	(47) 07.04.2021	(97) EP 3667186	(47) 07.04.2021	(97) EP 3738331	(47) 07.04.2021
(97) EP 3629561	(47) 07.04.2021	(97) EP 3645415	(47) 07.04.2021	(97) EP 3668128	(47) 07.04.2021	(97) EP 3738791	(47) 07.04.2021
(97) EP 3629876	(47) 07.04.2021	(97) EP 3645455	(47) 07.04.2021	(97) EP 3669008	(47) 07.04.2021	(97) EP 3738798	(47) 07.04.2021
(97) EP 3630663	(47) 07.04.2021	(97) EP 3645539	(47) 07.04.2021	(97) EP 3669065	(47) 07.04.2021	(97) EP 3738887	(47) 07.04.2021
(97) EP 3630712	(47) 07.04.2021	(97) EP 3645915	(47) 07.04.2021	(97) EP 3669067	(47) 07.04.2021	(97) EP 3740815	(47) 07.04.2021
(97) EP 3632144	(47) 07.04.2021	(97) EP 3645926	(47) 07.04.2021	(97) EP 3669210	(47) 07.04.2021	(97) EP 3741955	(47) 07.04.2021
(97) EP 3632614	(47) 07.04.2021	(97) EP 3645947	(47) 07.04.2021	(97) EP 3669283	(47) 07.04.2021	(97) EP 3766230	(47) 07.04.2021

Zveřejněné překlady evropských patentových spisů

U následujících udělených evropských patentů s účinky pro Českou republiku byl majitelem předložen překlad patentového spisu do českého jazyka (§ 35c odst. 2 až 4 zákona č. 527/1990 Sb., v platném znění). Údaje jsou řazeny vzestupně podle čísel evropských patentů.

(97) EP 1856543		H01B 7/36	(2006.01)
(47) 30.12.2020		H01R 13/66	(2006.01)
(97) 14.09.2006		H01R 13/717	(2006.01)
(51) G01R 19/145	(2006.01)	(96) 06.03.2006	
G01R 13/02	(2006.01)	(96) 06716969.8	
G02B 6/44	(2006.01)	(73) Counterflo AB, 115 24 Stockholm, SE	
H05B 33/12	(2006.01)	(72) GUSTAFSSON, Anton, 17674 Järfälla, SE	
G01R 13/40	(2006.01)	GYLLENSWÄRD, Magnus, S-112 30 Stockholm, SE	

- ÖHMAN, Christina, S-132 47 Saltsjö-Boo, SE
ILSTEDT-HJELM, Sara, S-181 31 Lidingö, SE
- (54) **Vizualizační sestava**
(32) 0500523
(31) 07.03.2005
(33) SE
(86) PCT/SE2006/000283
(87) WO 2006/096115
(74) Všetečka Zelený Švorčík a partneři, advokátní a patentová kancelář, JUDr. Michal Havlík, Hálkova 1406/2, Praha 2, Nové Město, 12000
-
- (97) **EP 2065524**
(47) 16.12.2020
(97) 03.06.2009
(51) **A47K 3/40** (2006.01)
E03F 5/04 (2006.01)
(96) 24.11.2008
(96) 08020387.0
(73) Dallmer GmbH & Co. KG, 59757 Amsberg, DE
(72) Dallmer, Johannes, 59757 Amsberg, DE
(54) **Odtokové zařízení**
(32) 102007058028, 102008046671
(31) 30.11.2007, 10.09.2008
(33) DE, DE
(74) Všetečka Zelený Švorčík a partneři, advokátní a patentová kancelář, JUDr. Michal Havlík, Hálkova 1406/2, Praha 2, Nové Město, 12000
-
- (97) **EP 2292197**
(47) 06.01.2021
(97) 09.03.2011
(51) **A61F 13/02** (2006.01)
A61F 13/00 (2006.01)
(96) 07.09.2010
(96) 10251560.8
(73) Apotex Inc., Toronto, Ontario M9L 1T9, CA
(72) AOYAGI, Kazuhiro, Ibaraki-shi Osaka 567-8680, JP
IWAO, Yoshihiro, Ibaraki-shi Osaka 567-8680, JP
MATSUOKA, Kensuke, Ibaraki-shi Osaka 567-8680, JP
(54) **Voděodolná náplast**
(32) 2009207563
(31) 08.09.2009
(33) JP
(74) A. Holas & partner, Patentová a známková kancelář, Ing. Mgr. Hana Holasová, Křížová 105/4, Brno, Staré Brno, 60300
-
- (97) **EP 2307381**
(47) 13.01.2021
(97) 07.01.2010
(51) **C07D 231/06** (2006.01)
C07D 231/12 (2006.01)
C07D 233/22 (2006.01)
C07D 261/08 (2006.01)
C07D 271/06 (2006.01)
(96) 09.06.2009
(96) 09772072.6
(73) Ludwig-Maximilians-Universität München, 80539 München, DE
Max-Planck-Gesellschaft zur Förderung der Wissenschaften e.V., 80539 München, DE
(72) GIESE, Armin, 81477 München, DE
BERTSCH, Uwe, 24796 Bovenau, DE
KRETZSCHMAR, Hans, 82096 Hohenschäftlarn, DE
HABECK, Matthias, 80689 München, DE
HIRSCHBERGER, Thomas, 70191 Stuttgart, DE
TAVAN, Paul, 80805 München, DE
GRIESINGER, Christian, 37085 Göttingen, DE
LEONOV, Andrei, 37083 Göttingen, DE
RYAZANOV, Sergey, 37081 Göttingen, DE
FRICK Petra, 72764 Reutlingen, DE
GEISSEN, Markus, 21244 Buchholz i.d. Nordheide, DE
GROSCHUP, Martin, H., 17498 Weitenhagen, DE
WAGNER, Jens, 81375 München, DE
(54) **Nová léčiva pro inhibici agregace proteinů zapojených do onemocnění spojených s agregací proteinů a/nebo neurodegenerativních onemocnění**
(32) 08010458
(31) 09.06.2008
-
- (33) EP
(86) PCT/EP2009/004144
(87) WO 2010/000372
(74) Všetečka Zelený Švorčík a partneři, advokátní a patentová kancelář, JUDr. Michal Havlík, Hálkova 1406/2, Praha 2, Nové Město, 12000
-
- (97) **EP 2377672**
(47) 24.02.2021
(97) 19.10.2011
(51) **B29C 64/153** (2017.01)
B29C 64/25 (2017.01)
B33Y 10/00 (2015.01)
B33Y 30/00 (2015.01)
B22F 3/105 (2006.01)
(96) 04.03.2011
(96) 11157014.9
(73) Evonik Operations GmbH, 45128 Essen, DE
(72) Diekmann, Wolfgang, 45731 Waltrop, DE
Grebe, Maik, 44805 Bochum, DE
Altkemper, Stefan, 46282 Dorsten, DE
(54) **Způsob zmenšení spodního konstrukčního prostoru laserového spékacího zařízení**
(32) 202010005162 U
(31) 17.04.2010
(33) DE
(74) Traplová Hakr Kubát, advokátní a patentová kancelář, Ing. Eduard Hakr, patentový zástupce, Přístavní 24, Praha 7, 17000
-
- (97) **EP 2377872**
(47) 21.10.2020
(97) 19.10.2011
(51) **C07H 15/10** (2006.01)
A61P 25/02 (2006.01)
A61P 25/28 (2006.01)
A61K 31/351 (2006.01)
(96) 06.06.2008
(96) 11168371.0
(73) LABORATOIRE MEDIDOM S.A., 6060 Sarnen, CH
(72) Carlino, Stefano, 1868 Collombey, CH
Bunter, René-Pierre, 3973 Venthône, CH
(54) **Způsob získání čistého monosialogangliozidu GM1 pro lékařské použití**
(32) 812331
(31) 18.06.2007
(33) US
(74) Halaxová & Halaxová TETRAPAT, Mgr. Eva Halaxová, Jinonická 804/80, Praha 5, Košíře, 15800
-
- (97) **EP 2406006**
(47) 23.12.2020
(97) 19.08.2010
(51) **B01J 21/06** (2006.01)
B01J 23/745 (2006.01)
B01J 35/10 (2006.01)
B01J 37/04 (2006.01)
B01D 53/94 (2006.01)
B01D 53/56 (2006.01)
(96) 16.02.2010
(96) 10741866.7
(73) Tronox LLC, Oklahoma City, OK 73134, US
(72) AUGUSTINE, Steve, M., Ellicott City MD 24103, US
FU, Guoyi, Ellicott City MD 21042, US
WATSON, Mark, Kensington MD 20895, US
(54) **Mobilní denox katalyzátory**
(32) 371760
(31) 16.02.2009
(33) US
(86) PCT/US2010/024269
(87) WO 2010/094021
(74) Všetečka Zelený Švorčík a partneři, advokátní a patentová kancelář, JUDr. Michal Havlík, Hálkova 1406/2, Praha 2, Nové Město, 12000
-
- (97) **EP 2417384**
(47) 08.07.2020
(97) 14.10.2010
(51) **F16L 57/04** (2006.01)

	<i>F16L 59/02</i>	(2006.01)	(33)	US
	<i>F16L 59/07</i>	(2006.01)	(86)	PCT/US2011/041664
	<i>F16L 59/08</i>	(2006.01)	(87)	WO 2011/163499
	<i>C23C 4/02</i>	(2006.01)	(74)	PatentEnter s.r.o., Koliště 1965/13a, Brno, Černá Pole, 60200
	<i>C23C 4/10</i>	(2016.01)		
	<i>C23C 4/18</i>	(2006.01)		
(96)	09.04.2010		(97)	EP 2622902
(96)	10714657.3		(47)	17.02.2021
(73)	Zircotec IP Limited, Abingdon Oxfordshire OX14 1RL, GB		(97)	05.04.2012
(72)	PRENTICE, Thomas, Campbell, Oxfordshire OX14 1RL, GB		(51)	<i>H04W 36/00</i> (2009.01)
(54)	Výrobek, meziprodukt a způsob výroby výrobku			<i>H04L 29/06</i> (2006.01)
(32)	0906312		(96)	28.09.2010
(31)	09.04.2009		(96)	10759632.2
(33)	GB		(73)	Telefonaktiebolaget LM Ericsson (publ), 164 83 Stockholm, SE
(86)	PCT/GB2010/000744		(72)	LINDHOLM, Fredrik, S-112 15 Stockholm, SE
(87)	WO 2010/116159			KELLER, Ralf, 52146 Würselen, DE
(74)	Všetečka Zelený Švorčík a partneři, advokátní a patentová kancelář, JUDr. Michal Havlík, Hálkova 1406/2, Praha 2, Nové Město, 12000		(54)	Způsob, zařízení, počítačový program a počítačový programový produkt pro přenos relace z přístupové sítě s přepojováním paketů do přístupové sítě s přepojováním okruhů
			(86)	PCT/EP2010/064310
(97)	EP 2423120		(87)	WO 2012/041365
(47)	06.01.2021		(74)	KOREJZOVA LEGAL v.o.s., JUDr. Petra Sauvage de Brantes, Korunní 810/104, Praha 10, Vinohrady, 10100
(97)	29.02.2012			
(51)	<i>B65D 65/46</i>	(2006.01)	(97)	EP 2655675
	<i>B65D 1/26</i>	(2006.01)	(47)	10.03.2021
	<i>B65D 3/22</i>	(2006.01)	(97)	28.06.2012
	<i>B65D 1/28</i>	(2006.01)	(51)	<i>C21D 1/673</i> (2006.01)
	<i>B65D 25/36</i>	(2006.01)		<i>C21D 9/48</i> (2006.01)
	<i>B65D 81/38</i>	(2006.01)		<i>C23C 2/06</i> (2006.01)
(96)	17.08.2011		(96)	22.12.2011
(96)	11177853.6		(96)	11811025.3
(73)	PACCOR Packaging GmbH, 40468 Düsseldorf, DE		(73)	Voestalpine Stahl GmbH, 4020 Linz, AT
(54)	Obalová nádoba		(72)	SOMMER, Andreas, 73453 Abtsgmünd, DE
(32)	202010008367 U			SCHWINGHAMMER, Harald, 4061 Pasching, AT
(31)	25.08.2010			KOLNBERGER, Siegfried, A-4061 Pasching, AT
(33)	DE			KURZ, Thomas, A-4020 Linz, AT
(74)	ŽOVICOVÁ & ŽOVIC IP, s.r.o., Záhradnícka 36, 821 08 Bratislava			ROSNER, Martin, A-3362 Oed-Öhling, AT
			(54)	Postup pro výrobu vytvrzených komponent
(97)	EP 2504105		(32)	102010056265, 102010056264, 102011053939, 102011053941
(47)	17.02.2021		(31)	24.12.2010, 24.12.2010, 26.09.2011, 26.09.2011
(97)	03.06.2011		(33)	DE, DE, DE, DE
(51)	<i>B01L 3/00</i>	(2006.01)	(86)	PCT/EP2011/073880
(96)	24.11.2010		(87)	WO 2012/085247
(96)	10788178.1		(74)	ŽOVICOVÁ & ŽOVIC IP, s.r.o., Záhradnícka 36, Bratislava, 82108
(73)	Opko Diagnostics, LLC, Woburn, MA 01801, US			
(72)	TAN, Enqing, Lexington, MA 02420, US		(97)	EP 2660512
	LINDER, Vincent, Watertown, MA 02472, US		(47)	24.02.2021
	TAYLOR, Jason, Windham, NH 03087, US		(97)	06.11.2013
	STEINMILLER, David, Cambridge, MA 02138, US		(51)	<i>F22B 37/40</i> (2006.01)
(54)	Mísení a dodávka tekutiny v mikrofluidních systémech			<i>F22B 35/00</i> (2006.01)
(32)	263981 P		(96)	03.05.2013
(31)	24.11.2009		(96)	13166458.3
(33)	US		(73)	General Electric Technology GmbH, 5400 Baden, CH
(86)	PCT/US2010/057969		(72)	Cohen, Mitchell B, West Hartford, CT Connecticut 06107, US
(87)	WO 2011/066361			Hellewell, Todd D, Windsor, CT Connecticut 06095, US
(74)	PatentEnter s.r.o., Koliště 1965/13a, Brno, Černá Pole, 60200		(54)	Vylepšené směšovací zařízení regulátoru spalín
			(32)	201213464963
(97)	EP 2585596		(31)	05.05.2012
(47)	30.12.2020		(33)	US
(97)	29.12.2011		(74)	FISCHER & PARTNER IP s.r.o., Na hrobcí 294/5, Praha 2, Nové Město, 12800
(51)	<i>C12N 15/113</i>	(2010.01)		
	<i>A61K 48/00</i>	(2006.01)		
	<i>A61K 31/7088</i>	(2006.01)		
	<i>C12N 15/63</i>	(2006.01)		
(96)	23.06.2011		(97)	EP 2668209
(96)	11798937.6		(47)	30.12.2020
(73)	CuRNA, Inc., Miami, FL 33137, US		(97)	02.08.2012
(72)	COITO, Carlos, West Palm Beach Florida 33417, US		(51)	<i>C07K 16/28</i> (2006.01)
	HSIAO, Jane H., Dr., Miami Florida 33137, US			<i>A61K 39/395</i> (2006.01)
	COLLARD, Joseph, Delray Beach Florida 33483, US			<i>A61P 35/00</i> (2006.01)
	KHORKOVA SHERMAN, Olga, Tequesta Florida 33469, US			<i>C07K 16/46</i> (2006.01)
	DE LEON, Belinda, San Francisco California 94123, US		(96)	20.01.2012
(54)	Léčba onemocnění souvisejících s alfa podjednotkou napětově řízeného sodíkového kanálu (scna) inhibicí přirozeného antisense transkriptu k scna		(96)	12738907.0
(32)	357774 P		(73)	Gilead Sciences, Inc., Foster City, CA 94404, CA
(31)	23.06.2010			National Research Council of Canada, Ottawa, Ontario K1A 0R6, CA
			(72)	TIKHOMIROV, Ilia Alexandre, Toronto Ontario M8Z 1P5, CA
				JARAMILLO, Maria L., Beaconsfield Québec H9W 2M2, CA

O'CONNOR-MCCOURT, Maureen D., Beaconsfield Québec H9W 1P2, CA	(97) EP 2752006	
SULEA, Traian, Kirkland Québec H9J 3A2, CA	(47) 17.02.2021	
GILBERT, Renald, Montreal Québec H4V 2B4, CA	(97) 16.05.2013	
GAILLET, Bruno, Sainte Julienne Québec J0K 2T0, CA	(51) H04N 19/52	(2014.01)
BAARDSNES, Jason, Montreal Québec H3K 1N8, CA	H04N 19/51	(2014.01)
BANVILLE, Myriam, Laval Québec H7X 3K4, CA	H04N 19/503	(2014.01)
GROTHER, Suzanne, Montreal Québec H4H 1X8, CA	H04N 19/176	(2014.01)
(54) Protílátky selektivní pro buňky prezentující EGFR při vysoké hustotě	H04N 19/513	(2014.01)
(32) 201161435510 P	H04N 19/593	(2014.01)
(31) 24.01.2011	H04N 19/463	(2014.01)
(33) US	H04N 19/196	(2014.01)
(86) PCT/CA2012/050034	(96) 07.11.2012	
(87) WO 2012/100346	(96) 12848743.6	
(74) PatentEnter s.r.o., Koliště 1965/13a, Brno, Černá Pole, 60200	(73) INNATIVE LTD, London, EC2A 2EW, GB	
	(72) OH, Soo Mi, Seongnam-si Gyeonggi-do 463-887, KR	
	YANG, Moonock, Singapore 460405, SG	
(97) EP 2672973	(54) Způsob sestavení seznamu sloučení	
(47) 30.12.2020	(32) 20110115219	
(97) 16.08.2012	(31) 07.11.2011	
(51) A61K 31/4439	(33) KR	
A61P 25/00	(86) PCT/CN2012/084240	
A61P 25/16	(87) WO 2013/067938	
(96) 21.10.2011	(74) Traplová Hakr Kubát, advokátní a patentová kancelář, Ing. Eduard Hakr,	
(96) 11785058.6	patentový zástupce, Přístavní 24, Praha 7, 17000	
(73) Bial-Portela & CA, S.A., 4745-457 S. Mamede do Coronado, PT		
(72) SOARES DA SILVA, Patricio Manuel Vieira Araujo, P-4745-457 S. Mamede do Coronado, PT	(97) EP 2766331	
NUNES, Teresa Lucia Silva Pereira, P-4745-457 S. Mamede do Coronado, PT	(47) 06.01.2021	
WRIGHT, Lyndon Christopher, P-4745-457 S. Mamede do Coronado, PT	(97) 18.04.2013	
PALMA, Pedro Nuno Leal, P-4745-457 S. Mamede do Coronado, PT	(51) C07C 17/20	(2006.01)
LEARMONTH, David Alexander, P-4745-457 S. Mamede do Coronado, PT	C07C 17/25	(2006.01)
(54) Režim podávání nitrokatheolů	C07C 21/18	(2006.01)
(32) 201161441988 P	(96) 11.10.2012	
(31) 11.02.2011	(96) 12840714.5	
(33) US	(73) Honeywell International, Inc., Morristown, NJ 07962, US	
(86) PCT/GB2011/052056	(72) Bektesevic, Selma, Williamsville, New York 14221, US	
(87) WO 2012/107708	Merkel, Daniel C., West Seneca, New York 14224, US	
(74) ŽOVICOVÁ & ŽOVIC IP, s.r.o., Záhradnícka 36, Bratislava, 82108	Nappa, Mario Joseph, Newark, Delaware 19711, US	
	Sun, Xuehui, Swedesboro, New Jersey 08085, US	
	Tung, Hsueh Sung, Getzville, New York 14068, US	
	Wang, Haiyou, Amherst, New York 14228, US	
(97) EP 2674537	(54) Způsob výroby 2,3,3,3-tetrafluorpropenu	
(47) 03.03.2021	(32) 201161547169 P, 201161547249 P	
(97) 18.12.2013	(31) 14.10.2011, 14.10.2011	
(51) E03F 5/04	(33) US, US	
(96) 06.06.2013	(86) PCT/US2012/059716	
(96) 13170831.5	(87) WO 2013/055894	
(73) Easy Sanitary Solutions B.V., 7575 BK Oldenzaal, NL	(74) Rott, Růžička & Guttman a spol., Vyskočilova 1566, Praha 4, Michle,	
(72) KEIZERS, Jurgen Hendrik Peter Joseph, 7582 GH Losser, NL	14000	
(54) Odtok se sifonem		
(32) 2008986	(97) EP 2836619	
(31) 12.06.2012	(47) 27.01.2021	
(33) NL	(97) 17.10.2013	
(74) Všetěčka Zelený Švorčík a partneři, advokátní a patentová kancelář, JUDr. Michal Havlík, Hálkova 1406/2, Praha 2, Nové Město, 12000	(51) C22B 9/05	(2006.01)
	F27D 3/14	(2006.01)
	C23C 2/00	(2006.01)
	(96) 12.04.2013	
	(96) 13775394.3	
(97) EP 2721305	(73) ArcelorMittal, 1160 Luxembourg, LU	
(47) 24.02.2021	Arcelormittal Investigacion Y Desarrollo, S.L., 48910 Sestao, ES	
(97) 27.12.2012	(72) COSTINO, James, M, Munster, Indiana 46321, US	
(51) F04D 29/44	KOMAROVSKIY, Igor, Schererville, Indiana 46375, US	
(96) 19.06.2012	CAP, Jerome, S., Calumet City, Illinois 60409, US	
(96) 12734964.5	SHASTRY, C., Ramadeva, Crown Point, Indiana 46307, US	
(73) Safran Helicopter Engines, 64510 Bordes, FR	LEE, Yong, M, Munster, Indiana 46321, US	
(72) TARNOWSKI, Laurent, F-64000 Pau, FR	(54) Vylepšené bublinkové čerpadlo odolné proti působení roztaveného hliníku	
BULOT, Nicolas, F-64510 Assat, FR	(32) 201261624042 P	
PORODO, Jérôme, F-64000 Pau, FR	(31) 13.04.2012	
(54) Postup difúze kompresního stupně plynové turbíny a difúzní stupeň pro jeho provádění	(33) US	
(32) 1155370	(86) PCT/US2013/036500	
(31) 20.06.2011	(87) WO 2013/155497	
(33) FR	(74) A. Holas & partner, Patentová a známková kancelář, Ing. Mgr. Hana Holasová, Křížová 105/4, Brno, Staré Brno, 60300	
(86) PCT/FR2012/051367		
(87) WO 2012/175855		
(74) Všetěčka Zelený Švorčík a partneři, advokátní a patentová kancelář, JUDr. Michal Havlík, Hálkova 1406/2, Praha 2, Nové Město, 12000	(97) EP 2847860	
	(47) 03.03.2021	

(97) 14.11.2013
(51) **H03H 17/04** (2006.01)
(96) 17.04.2013
(96) 13722617.1
(73) Dolby Laboratories Licensing Corporation, San Francisco, CA 94103, US
(72) RATHI, Khushbu P., Philadelphia, PA 19102, US
(54) **Vícefázový IIR filtr a paralelizované filtrování dat s ním**
(32) 201261645291 P
(31) 10.05.2012
(33) US
(86) PCT/US2013/036932
(87) WO 2013/169450
(74) Všetečka Zelený Švorčík a partneři, advokátní a patentová kancelář, JUDr. Michal Havlík, Hálkova 1406/2, Praha 2, Nové Město, 12000

(97) **EP 2861229**
(47) 23.12.2020
(97) 19.12.2013
(51) **A61K 31/405** (2006.01)
A61K 31/455 (2006.01)
A61P 35/00 (2006.01)
A61K 9/00 (2006.01)
(96) 14.06.2013
(96) 13728758.7
(73) CONARIS Research Institute AG, 24118 Kiel, DE
(72) WAETZIG, Georg, 24106 Kiel, DE
SEEGERT, Dirk, 24229 Dänischenhagen, DE
(54) **Farmaceutická kompozice obsahující kyselinu nikotinovou a/nebo nikotinamid a/nebo tryptofan pro pozitivní ovlivnění intestinální mikrobioty**
(32) 102012011890
(31) 15.06.2012
(33) DE
(86) PCT/EP2013/062363
(87) WO 2013/186355
(74) Rott, Růžička & Guttmann a spol., Vyskočilova 1566, Praha 4, Michle, 14000

(97) **EP 2872171**
(47) 06.01.2021
(97) 16.01.2014
(51) **A61K 39/00** (2006.01)
(96) 12.07.2013
(96) 13817210.1
(73) The Trustees of The University of Pennsylvania, Philadelphia PA 19104-6283, US
The Children's Hospital of Philadelphia, Philadelphia, PA 19104, US
(72) JUNE, Carl, H., Merion Station, PA 19066, US
LEVINE, Bruce, L., Cherry Hill, NJ 08003, US
KALOS, Michael D., Philadelphia, PA 19119, US
GRUPP, Stephan, Havertown, PA 19083, US
(54) **Rízení toxicity pro protnádorovou aktivitu chimerních antigenních receptorů (CAR)**
(32) 201261671482 P, 201361782982 P
(31) 13.07.2012, 14.03.2013
(33) US, US
(86) PCT/US2013/050267
(87) WO 2014/011984
(74) Traplová Hakr Kubát, advokátní a patentová kancelář, Ing. Eduard Hakr, patentový zástupce, Přístavní 24, Praha 7, 17000

(97) **EP 2901699**
(47) 03.03.2021
(97) 03.04.2014
(51) **H04N 19/51** (2014.01)
H04N 19/583 (2014.01)
H04N 19/70 (2014.01)
H04N 19/134 (2014.01)
H04N 19/109 (2014.01)
H04N 19/503 (2014.01)
(96) 23.09.2013
(96) 13774010.6
(73) Microsoft Technology Licensing, LLC, Redmond, WA 98052, US
(72) SULLIVAN, Gary J., Redmond, Washington 98052-6399, US
KANUMURI, Sandeep, Redmond, Washington 98052-6399, US

(54) **Podmíněné signalizování of informace o modifikaci seznamu referenčních obrazů**
(32) 201261708042 P, 201313781710
(31) 30.09.2012, 28.02.2013
(33) US, US
(86) PCT/US2013/061241
(87) WO 2014/052249
(74) Všetečka Zelený Švorčík a partneři, advokátní a patentová kancelář, JUDr. Michal Havlík, Hálkova 1406/2, Praha 2, Nové Město, 12000

(97) **EP 2934124**
(47) 20.01.2021
(97) 26.06.2014
(51) **A01P 13/00** (2006.01)
A01N 33/18 (2006.01)
A01N 33/22 (2006.01)
(96) 16.12.2013
(96) 13819004.6
(73) Bayer CropScience AG, 40789 Monheim am Rhein, DE
(72) SCHREIBER, Dominique, F-37500 Anche, FR
WILDE, Thomas, 61276 Weilrod-Hasselbach, DE
BRÜGGEMANN, Dirk, 21756 Osten, DE
(54) **Herbicidní prostředky obsahující aklonifen**
(32) 102012223510
(31) 18.12.2012
(33) DE
(86) PCT/EP2013/076737
(87) WO 2014/095745
(74) Traplová Hakr Kubát, advokátní a patentová kancelář, Ing. Eduard Hakr, patentový zástupce, Přístavní 24, Praha 7, 17000

(97) **EP 2944306**
(47) 27.01.2021
(97) 18.11.2015
(51) **A61K 9/00** (2006.01)
A61K 9/19 (2006.01)
A61K 38/00 (2006.01)
A61K 38/17 (2006.01)
A61M 5/178 (2006.01)
C07K 14/47 (2006.01)
A61P 43/00 (2006.01)
A61P 27/02 (2006.01)
A61P 35/00 (2006.01)
(96) 14.06.2007
(96) 15169936.0
(73) REGENERON PHARMACEUTICALS, INC., Tarrytown, NY 10591-6707, US
(72) GRAHAM, Kenneth S., Pleasant Valley, NY 12569, US
FRYE, Kelly, Mendham, New Jersey 07945, US
FURFINE, Eric, Concord, MA 01742, US
DIX, Daniel, Lagrangeville, NY 12540, US
(54) **Přípravky antagonistů VEGF, vhodné pro intravitreální podání**
(32) 814484 P
(31) 16.06.2006
(33) US
(74) A. Holas & partner, Patentová a známková kancelář, Ing. Mgr. Hana Holasová, Křížová 105/4, Brno, Staré Brno, 60300

(97) **EP 2976774**
(47) 03.03.2021
(97) 25.09.2014
(51) **H01F 41/00** (2006.01)
H02K 15/00 (2006.01)
H02K 15/02 (2006.01)
(96) 14.03.2014
(96) 14719091.2
(73) ATOP S.p.A., 50021 Barberino Val d'Elsa (Firenze), IT
(72) PONZIO, Massimo, I-50021 Barberino Val d'Elsa (FI), IT
CORBINELLI, Rubino, I-53036 Poggibonsi (SI), IT
NICCOLINI, Stefano, I-53034 Colle Val d'Elsa (SI), IT
(54) **Zařízení a metoda výroby statorů dynamoelektrických strojů vytvořených ze sestavy pólových segmentů**
(32) PI20130020
(31) 20.03.2013
(33) IT

(86) PCT/IB2014/059788
(87) WO 2014/147535
(74) ŽOVICOVÁ & ŽOVIC IP, s.r.o., Záhradnícka 36, Bratislava, 82108

(97) **EP 2984647**
(47) 06.01.2021
(97) 16.10.2014
(51) **G10H 1/36** (2006.01)
G11B 27/031 (2006.01)
(96) 08.04.2014
(96) 14722998.3
(73) Score Music Interactive Limited, Dun Laoghaire, County Dublin A96 X6X3, IE
(72) KIELY, Michael John, Gorey, County Wexford, IE
TEE, Conor, Gorey, County Wexford, IE
(54) **Systém a způsob generování zvukového souboru**
(32) 20130120
(31) 09.04.2013
(33) IE
(86) PCT/EP2014/057068
(87) WO 2014/166953
(74) ŽOVICOVÁ & ŽOVIC IP, s.r.o., Záhradnícka 36, Bratislava, 82108

(97) **EP 3009734**
(47) 30.12.2020
(97) 20.04.2016
(51) **F21S 43/145** (2018.01)
F21S 43/20 (2018.01)
F21S 43/31 (2018.01)
F21S 43/40 (2018.01)
F21Y 105/00 (2016.01)
(96) 13.10.2015
(96) 15189655.2
(73) MARELLI AUTOMOTIVE LIGHTING ITALY S.p.A., 10078 Venaria Reale (TO), IT
(72) BACCARIN, Davide, 33028 TOLMEZZO, IT
DI GALLO, Stefano, 33028 TOLMEZZO, IT
FAVRO, Ivan, 33028 TOLMEZZO, IT
HERLIN, Jean Pascal, 33028 TOLMEZZO, IT
LEONE, Fabio, 33028 TOLMEZZO, IT
MARCHESIN, Stefano, 33028 TOLMEZZO, IT
SCHICCHERI, Nicola, 33028 TOLMEZZO, IT
(54) **Světlo pro automobily**
(32) TV20140149
(31) 13.10.2014
(33) IT
(74) Rott, Růžička & Guttman a spol., Vyskočilova 1566, Praha 4, Michle, 14000

(97) **EP 3017967**
(47) 30.12.2020
(97) 11.05.2016
(51) **B60C 19/00** (2006.01)
B60C 7/00 (2006.01)
B60C 7/12 (2006.01)
B60B 19/00 (2006.01)
B60C 3/06 (2006.01)
(96) 10.11.2015
(96) 15193803.2
(73) OTICO, 77650 Chalmaison, FR
(72) PHELLY, Olivier, 77520 THENISY, FR
PIOU, Denis, 89340 VILLEBLEVIN, FR
(54) **Pneumatika pro použití v zemědělství**
(32) 1460861
(31) 10.11.2014
(33) FR
(74) Čermák a spol., JUDr. Karel Čermák Ph.D., LL.M., advokát, Elišky Peškové 735/15, Praha 5, Smíchov, 15000

(97) **EP 3020893**
(47) 06.01.2021
(97) 18.05.2016
(51) **E05B 27/02** (2006.01)
E05B 19/02 (2006.01)
(96) 05.11.2015
(96) 15193092.2

(73) ABUS August Bremicker Söhne KG, 58300 Wetter-Volmarstein, DE
(54) **Zamykací systém a použití klíče v takovém zamykacím systému**
(32) 102014116376
(31) 10.11.2014
(33) DE
(74) Všetečka Zelený Švorčík a partneři, advokátní a patentová kancelář, JUDr. Michal Havlík, Hálkova 1406/2, Praha 2, Nové Město, 12000

(97) **EP 3031869**
(47) 06.01.2021
(97) 12.02.2015
(51) **B41M 5/00** (2006.01)
C09D 11/106 (2014.01)
C09D 11/322 (2014.01)
C09D 11/36 (2014.01)
(96) 07.08.2014
(96) 14834357.7
(73) Sakata INX Corporation, Osaka-shi, Osaka 550-0002, JP
(72) YODO Takaaki, Osaka-shi Osaka 550-0002, JP
HIROSE Tadashi, Osaka-shi Osaka 5500002, JP
AOKI Yoshiyuki, Osaka-shi Osaka 550-0002, JP
KINJYO Jun, Osaka-shi Osaka 550-0002, JP
OKAMOTO Takuya, Osaka-shi Osaka 550-0002, JP

(54) **Bezvodá inkoustová kompozice pro inkoustový tisk a potištný materiál získaný jeho použitím**
(32) 2013164340
(31) 07.08.2013
(33) JP
(86) PCT/JP2014/070819
(87) WO 2015/020128
(74) Traplová Hakr Kubát, advokátní a patentová kancelář, Ing. Eduard Hakr, patentový zástupce, Přístavní 24, Praha 7, 17000

(97) **EP 3060226**
(47) 16.12.2020
(97) 30.04.2015
(51) **A61K 35/76** (2015.01)
C12N 7/00 (2006.01)
C07K 14/005 (2006.01)
C12Q 1/70 (2006.01)
G01N 33/569 (2006.01)
C12N 15/33 (2006.01)

(96) 24.10.2014
(96) 14789559.3
(73) Pherecydes Pharma, 93230 Romainville, FR
(72) POUILLOT, Flavie, F-75011 Paris, FR
BLOIS, Hélène, F-75020 Paris, FR

(54) **Fágová terapie pseudomonádových infekcí**
(32) 13306471
(31) 25.10.2013
(33) EP
(86) PCT/EP2014/072905
(87) WO 2015/059298
(74) Všetečka Zelený Švorčík a partneři, advokátní a patentová kancelář, JUDr. Michal Havlík, Hálkova 1406/2, Praha 2, Nové Město, 12000

(97) **EP 3067054**
(47) 30.12.2020
(97) 14.09.2016
(51) **A61K 31/505** (2006.01)
A61K 31/55 (2006.01)
A61K 38/17 (2006.01)
A61P 35/00 (2006.01)

(96) 10.09.2008
(96) 16156278.0
(73) Boston Biomedical, Inc., Cambridge, MA 02139, US
(72) LI, Chiang, Jia, Cambridge, MA Massachusetts 02141, US
MIKULE, Keith, Cambridge, MA Massachusetts 02139, US
LI, Youzhi, Westwood, MA 02090, US

(54) **Nové kompozice a způsoby léčení zhoubného nádorového onemocnění**
(32) 971144 P, 13372
(31) 10.09.2007, 13.12.2007
(33) US, US
(74) Všetečka Zelený Švorčík a partneři, advokátní a patentová kancelář, JUDr. Michal Havlík, Hálkova 1406/2, Praha 2, Nové Město, 12000

(97) **EP 3078427**
(47) 03.02.2021
(97) 11.06.2015
(51) **B05C 11/10** (2006.01)
B05C 5/00 (2006.01)
B05C 13/00 (2006.01)
(96) 03.12.2014
(96) 14868304.8
(73) Musashi Engineering, Inc., Mitaka-shi, Tokyo 181-0011, JP
(72) IKUSHIMA, Naotoshi, Mitaka-shi Tokyo 181-0011, JP
(54) **Zařízení pro nanášení kapalného materiálu**
(32) 2013253655
(31) 06.12.2013
(33) JP
(86) PCT/JP2014/081930
(87) WO 2015/083722
(74) Rott, Růžička & Guttman a spol., Vyskočilova 1566, Praha 4, Michle, 14000

(97) **EP 3102867**
(47) 07.10.2020
(97) 30.07.2015
(51) **F16L 55/13** (2006.01)
B25B 27/00 (2006.01)
B25B 27/04 (2006.01)
B25B 23/00 (2006.01)
F16B 13/08 (2006.01)
F16L 55/11 (2006.01)
(96) 13.01.2015
(96) 15740010.2
(73) Engineered Inserts & Systems Inc., Watertown, Connecticut 06795, US
(72) KIRILICHIN, Victor, Madison, Connecticut 06443, US
TURECHEK, David P., Shelton, Connecticut 06484, US
KRIEGER, Brian P., Albion, New York 14411, US
(54) **Systém a způsob instalace potrubní zátky**
(32) 201461929746 P, 201414512018
(31) 21.01.2014, 10.10.2014
(33) US, US
(86) PCT/US2015/011138
(87) WO 2015/112372
(74) Čermák a spol., JUDr. Karel Čermák Ph.D., LL.M., advokát, Elišky Peškové 15/735, Praha 5, 15000

(97) **EP 3105143**
(47) 06.01.2021
(97) 20.08.2015
(51) **B65D 81/03** (2006.01)
B65D 81/113 (2006.01)
B65D 81/127 (2006.01)
B65D 81/38 (2006.01)
B65D 5/50 (2006.01)
B65D 65/46 (2006.01)
(96) 06.02.2015
(96) 15704755.6
(73) Landpack GmbH, 82178 Puchheim, DE
(72) MAIER-ESCHENLOHR, Thomas, 82178 Puchheim, DE
ESCHENLOHR, Patricia, 82178 Puchheim, DE
(54) **Izolační obal pro tepelnou izolaci nebo absorpci nárazů ze slámy nebo sena a způsob jeho výroby**
(32) 202014001280 U
(31) 11.02.2014
(33) DE
(86) PCT/EP2015/052507
(87) WO 2015/121167
(74) Rott, Růžička & Guttman a spol., Vyskočilova 1566, Praha 4, Michle, 14000

(97) **EP 3118273**
(47) 23.12.2020
(97) 18.01.2017
(51) **C09D 133/06** (2006.01)
C08L 33/06 (2006.01)
(96) 03.06.2016
(96) 16172860.5
(73) Becchis Osiride S.r.l., 10151 Torino, IT
(72) BERTOLAJA, Giovanni, 10151 TORINO, IT

FULCHERI, Claudio, 10151 TORINO, IT
(54) **Vícevrstvý materiál použitelný zejména jako tlumicí materiál**
(32) UB20151058
(31) 03.06.2015
(33) IT
(74) Rott, Růžička & Guttman a spol., Vyskočilova 1566, Praha 4, Michle, 14000

(97) **EP 3134123**
(47) 17.02.2021
(97) 27.08.2015
(51) **A61K 45/06** (2006.01)
A61K 38/20 (2006.01)
A61K 47/50 (2017.01)
A61K 39/395 (2006.01)
A61P 35/00 (2006.01)
A61K 39/00 (2006.01)
A61K 47/60 (2017.01)
C07K 16/28 (2006.01)
C07K 16/30 (2006.01)
(96) 20.02.2015
(96) 15721044.4
(73) Nektar Therapeutics (India) Pvt. Ltd., Hyderabad - 500 078 AP, IN
Nektar Therapeutics, San Francisco, CA 94158, US
(72) ADDEPALLI, MURALI KRISHNA, Secunderabad Andhra Pradesh 500100, IN
CHARYCH, DEBORAH H., Albany, California 94706, US
KANTAK, SEEMA, Pacifica, California 94044, US
LEE, STEVEN ROBERT, San Lorenzo, California 94580, US
(54) **IL-2Rbeta selektivní agonisté v kombinaci s protilátkou anti-CTLA-4 nebo protilátkou anti-PD-1**
(32) 499DE2014, 3087DE2014
(31) 21.02.2014, 29.10.2014
(33) IN, IN
(86) PCT/IN2015/000099
(87) WO 2015/125159
(74) Traplová Hakr Kubát, advokátní a patentová kancelář, Ing. Eduard Hakr patentový zástupce, Přístavní 24, Praha 7, 17000

(97) **EP 3145865**
(47) 02.12.2020
(97) 26.11.2015
(51) **C01B 39/02** (2006.01)
C01B 39/46 (2006.01)
B01D 53/22 (2006.01)
C07C 1/20 (2006.01)
C10G 11/05 (2006.01)
B01D 53/02 (2006.01)
B01D 53/94 (2006.01)
B01J 29/74 (2006.01)
B01J 29/76 (2006.01)
B01J 35/10 (2006.01)
C07C 209/16 (2006.01)
C07C 5/27 (2006.01)
C10G 29/20 (2006.01)
C10G 45/62 (2006.01)
C10G 45/64 (2006.01)
C10G 47/14 (2006.01)
C10G 50/00 (2006.01)
(96) 15.05.2015
(96) 15726462.3
(73) Chevron U.S.A. Inc., San Ramon, California 94583, US
(72) OJO, Adeola Florence, San Ramon, California 94583, US
ZHANG, Yihua, San Ramon, California 94583, US
ZONES, Stacey Ian, San Ramon, California 94583, US
LEI, Guan-Dao, San Ramon, California 94583, US
(54) **Způsoby používání molekulárního síta SSZ-95**
(32) 201462001108 P
(31) 21.05.2014
(33) US
(86) PCT/US2015/031010
(87) WO 2015/179228
(74) Všetečka Zelený Švorčík a partneři, advokátní a patentová kancelář, JUDr. Michal Havlík, Hálkova 1406/2, Praha 2, Nové Město, 12000

(97) **EP 3147094**
(47) 24.02.2021
(97) 29.03.2017
(51) **B28B 7/00** (2006.01)
B28B 7/24 (2006.01)
(96) 05.08.2016
(96) 16182990.8
(73) Lithonplus GmbH & Co. KG, 67360 Lingenfeld, DE
(72) POLLE, Wilfried, 76669 Bad Schönborn, DE
(54) **Bednicí forma pro stěnové dílce**
(32) 102015113077
(31) 07.08.2015
(33) DE
(74) Karel Bauer, Uřešova 1266/2, Praha 4, Kunratice, 14800

(97) **EP 3152099**
(47) 06.01.2021
(97) 17.12.2015
(51) **B62D 21/15** (2006.01)
B62D 23/00 (2006.01)
(96) 09.06.2015
(96) 15730440.3
(73) Gordon Murray Design Limited, Shalford, Surrey GU4 8EP, GB
(72) COPPUCK, Frank, Hook Hampshire RG27 8RF, GB
(54) **Nárazové konstrukce vozidla**
(32) 201410154, 201411102
(31) 09.06.2014, 23.06.2014
(33) GB, GB
(86) PCT/EP2015/062866
(87) WO 2015/189226
(74) Všeťečka Zelený Švorčík a partneři, advokátní a patentová kancelář, JUDr. Otakar Švorčík, Hálkova 1406/2, Praha 2, Nové Město, 12000

(97) **EP 3153675**
(47) 03.03.2021
(97) 12.04.2017
(51) **F01K 13/02** (2006.01)
(96) 18.04.2016
(96) 16165770.5
(73) Doosan Heavy Industries & Construction Co., Ltd., Gyeongsangnam-do, 51711, KR
(72) PARK, Luke, 17090 Gyeonggi-do, KR
(54) **Zařízení a způsob vytváření kapek tekutého produktu**
(32) 20150119033
(31) 24.08.2015
(33) KR
(74) Čermák a spol., JUDr. Karel Čermák Ph.D., LL.M., advokát, Elišky Peškové 735/15, Praha 5, Smíchov, 15000

(97) **EP 3154689**
(47) 27.01.2021
(97) 17.12.2015
(51) **B01J 31/22** (2006.01)
B01J 31/24 (2006.01)
(96) 20.03.2015
(96) 15713341.4
(73) Johnson Matthey Public Limited Company, London EC4A 4AB, GB
(72) JON DEANGELIS, Andrew, West Deptford, NJ 08066, US
COLACOT, Thomas, West Deptford, NJ 08066, US
(54) **Komplexy**
(32) 201462011184 P
(31) 12.06.2014
(33) US
(86) PCT/GB2015/050837
(87) WO 2015/189555
(74) Všeťečka Zelený Švorčík a partneři, advokátní a patentová kancelář, JUDr. Pavel Zelený, advokát, Hálkova 1406/2, Praha 2, Nové Město, 12000

(97) **EP 3154896**
(47) 17.03.2021
(97) 17.12.2015
(51) **B67D 1/04** (2006.01)
B65D 83/14 (2006.01)
B67D 1/12 (2006.01)
(96) 11.06.2015
(96) 15732989.7

(73) Heineken Supply Chain B.V., 1017 ZD Amsterdam, NL
(72) WOLTHERS, Wolter, NL-1017 ZD Amsterdam, NL
LANDMAN, Bernardus Cornelis Johannes, NL-1017 ZD Amsterdam, NL
WAGEMAKERS, Thomas Theodorus Nicolaas Johannes, NL-1017 ZD Amsterdam, NL
(54) **Nápojový dávkovací systém, nápojová nádoba a tlakový systém pro použití v nápojovém dávkovacím systému nebo nádobě**
(32) 2012981
(31) 11.06.2014
(33) NL
(86) PCT/NL2015/050428
(87) WO 2015/190926
(74) ŽOVICOVÁ & ŽOVIC IP, s.r.o., Záhradnícka 36, Bratislava, 82108

(97) **EP 3160958**
(47) 24.02.2021
(97) 30.12.2015
(51) **C07D 401/14** (2006.01)
A61K 31/506 (2006.01)
A61P 35/00 (2006.01)
(96) 23.06.2015
(96) 15733921.9
(73) GlaxoSmithKline Intellectual Property Development Limited, Brentford Middlesex TW8 9GS, GB
(72) CLARK, William M., King of Prussia, Pennsylvania 19406, US
SATHE, Rajendra S., Collegeville, Pennsylvania 19426, US
(54) **KRYSTALICKÉ SOLI (S)-6-((1-ACETYLPYPERIDIN-4-YL)AMINO)-N-(3-(3,4-DIHYDROISOCHINOLIN-2(1H)-YL)-2-HYDROXYPROPYL)PYRIMIDIN-4-KARBOXAMIDŮ**
(32) 201462016819 P
(31) 25.06.2014
(33) US
(86) PCT/IB2015/054712
(87) WO 2015/198229
(74) KOREJZOVA LEGAL v.o.s., JUDr. Petra Sauvage de Brantes, Korunní 810/104, Praha 10, Vinohrady, 10100

(97) **EP 3171032**
(47) 17.02.2021
(97) 24.05.2017
(51) **F04D 29/24** (2006.01)
F04D 29/66 (2006.01)
F04D 29/68 (2006.01)
(96) 14.09.2016
(96) 16188691.6
(73) Fujikoki Corporation, Tokyo 158-0082, JP
(72) SATO, Katsushi, Setagaya-ku, Tokyo 158-0082, JP
OHKI, Naoya, Setagaya-ku, Tokyo 158-0082, JP
SUGINO, Masato, Setagaya-ku, Tokyo 158-0082, JP
KATO, Yuya, Setagaya-ku, Tokyo 158-0082, JP
(54) **Drenážní pumpa**
(32) 2015225819
(31) 18.11.2015
(33) JP
(74) Všeťečka Zelený Švorčík a partneři, advokátní a patentová kancelář, JUDr. Michal Havlík, Hálkova 1406/2, Praha 2, Nové Město, 12000

(97) **EP 3175951**
(47) 06.01.2021
(97) 07.06.2017
(51) **B23Q 11/08** (2006.01)
(96) 30.11.2016
(96) 16201529.1
(73) P.E.I. Protezioni Elaborazioni Industriali S.r.l., 40012 Calderara di Reno (Bologna), IT
(72) BISSOLO, Fulvio, 39055 LAIVES (BOLZANO), IT
(54) **Ochranný kryt**
(32) UB20156075
(31) 02.12.2015
(33) IT
(74) PATENTSERVIS Praha a.s., Na Podkovce 281/10, Praha 4, Podolí, 14700

(97) **EP 3191206**
(47) 06.01.2021
(97) 17.03.2016
(51) **B01D 39/18** (2006.01)

- (96) 11.09.2015
(96) 15771358.7
(73) Donaldson Company, Inc., Minneapolis, MN 55440-1299, US
(72) ISRAEL, Joseph, St. Louis Park, Minnesota 55416, US
WERSAL, Douglas A., Eden Prairie, Minnesota 55346, US
UNTZ, Andrew J., Burnsville, Minnesota 55306, US
- (54) **Filtrační média a způsoby**
(32) 201462049233 P, 201514850504
(31) 11.09.2014, 10.09.2015
(33) US, US
(86) PCT/US2015/049684
(87) WO 2016/040800
(74) Rott, Růžička & Guttman a spol., Vyskočilova 1566, Praha 4, Míchle, 14000
-
- (97) **EP 3192924**
(47) 30.12.2020
(97) 19.07.2017
(51) **E01F 15/06** (2006.01)
(96) 29.06.2011
(96) 17155524.6
(73) Hill & Smith Limited, Bilston Wolverhampton WV14 0QL, GB
(72) HARRIMAN, Mathew, Swadlincote, West Midlands DE12 6AJ, GB
WELLS, Steve, Yukon, OK 73099, US
TONKS, Mark, Wolverhampton, West Midlands WV5 7HD, GB
- (54) **Silniční bezpečnostní bariéra**
(32) 201011265
(31) 05.07.2010
(33) GB
(74) PATENTSERVIS Praha a.s., Na Podkovce 281/10, Praha 4, Podolí, 14700
-
- (97) **EP 3197454**
(47) 06.01.2021
(97) 31.03.2016
(51) **A61K 31/47** (2006.01)
A61K 31/472 (2006.01)
C07B 45/04 (2006.01)
(96) 25.09.2015
(96) 15844846.4
(73) Novartis AG, 4056 Basel, CH
(72) TWEEDIE, Scott, Albany, NY 12212, US
VENKATRAMAN, Sripathy, Albany, NY 12212, US
LIU, Shuhong, Albany, NY 12212, US
ZELLER, James, Scottsdale, AZ 85259, US
BROT, Elisabeth, Albany, NY 12212, US
HAMLIN, Michael, Albany, NY 12212, US
NEWMAN, Mary, Durham, NC 27701, US
MCLAWS, Mark, Albany, NY 12212, US
ROSENBERG, John, Albany, NY 12212, US
LATHBURY, David, Albany, NY 12212, US
- (54) **Kontinuální karboxylační reakce**
(32) 201462055286 P
(31) 25.09.2014
(33) US
(86) PCT/US2015/052320
(87) WO 2016/049509
(74) Všetěčka Zelený Švorčík a partneři, advokátní a patentová kancelář, JUDr. Michal Havlík, Hálkova 1406/2, Praha 2, Nové Město, 12000
-
- (97) **EP 3214203**
(47) 03.03.2021
(97) 06.09.2017
(51) **C23C 16/30** (2006.01)
C23C 30/00 (2006.01)
(96) 23.02.2017
(96) 17157713.3
(73) Valeo Vision, 93012 Bobigny Cedex, FR
(72) REVOL, Damien, 75018 PARIS, FR
AUBERT, Nicolas, 95150 TAVERNY, FR
BRASSIER, Marc, 94170 LE PERREUX SUR MARNE, FR
- (54) **Průhledný optický prvek pro motorové vozidlo**
(32) 1651716
(31) 01.03.2016
(33) FR
-
- (74) Traplová Hakr Kubát, advokátní a patentová kancelář, Ing. Eduard Hakr, patentový zástupce, Přístavní 24, Praha 7, 17000
-
- (97) **EP 3219727**
(47) 16.12.2020
(97) 20.09.2017
(51) **C07K 16/24** (2006.01)
(96) 17.03.2016
(96) 16160918.5
(73) Tillotts Pharma AG, 4310 Rheinfelden, CH
(72) GUNDE, Tea, 8005 Zuerich, CH
MEYER, Sebastian, 5445 Eggenwil, CH
FURRER, Esther Maria, 8103 Unterengstringen, CH
- (54) **Anti-tnf alfa-protilátky a jejich funkční fragmenty**
(74) Traplová Hakr Kubát, advokátní a patentová kancelář, Ing. Eduard Hakr, patentový zástupce, Přístavní 24, Praha 7, 17000
-
- (97) **EP 3225922**
(47) 17.02.2021
(97) 04.10.2017
(51) **F24D 11/02** (2006.01)
F24D 19/10 (2006.01)
F25D 21/12 (2006.01)
(96) 31.03.2017
(96) 17164347.1
(73) Société Industrielle de Chauffage (SIC), 59660 Merville, FR
(72) CASTELEYN, Damien, 59700 Marcq-en-Baroeul, FR
SAISSET, Luc, 38460 Villemoirieu, FR
ANTOINE, Emmanuel, 59270 BAILLEUL, FR
- (54) **Chladicí, klimatizační nebo topný systém s oddělenými jednotkami**
(32) 1652882
(31) 01.04.2016
(33) FR
(74) Traplová Hakr Kubát, advokátní a patentová kancelář, Ing. Eduard Hakr, patentový zástupce, Přístavní 24, Praha 7, 17000
-
- (97) **EP 3230059**
(47) 17.02.2021
(97) 16.06.2016
(51) **B32B 17/10** (2006.01)
(96) 08.12.2015
(96) 15817976.2
(73) SAINT-GOBAIN GLASS FRANCE, 92400 Courbevoie, FR
ROUBY, Michel, 45460 Bray En Val, FR
CHAUSSADE, Pierre, 45100 Orleans, FR
MATHEY, Gregoire, 78110 Le Vesinet, FR
DESCUSSE, Catherine, 45110 Chateaufort sur Loire, FR
- (54) **Laminát ze silné vrstvy polymerního materiálu a tenké vrstvy skla**
(32) 1462264
(31) 11.12.2014
(33) FR
(86) PCT/FR2015/053367
(87) WO 2016/092196
(74) FISCHER & PARTNER IP s.r.o., Na hrobci 294/5, Praha 2, Nové Město, 12800
-
- (97) **EP 3240132**
(47) 30.12.2020
(97) 30.06.2016
(51) **H02H 9/04** (2006.01)
H01H 37/76 (2006.01)
(96) 02.12.2015
(96) 15871845.2
(73) Seari Electric Technology Co., Ltd., Shanghai 200063, CN
Shanghai Noark Electric Co., Ltd., Shanghai 200063, CN
(72) YANG, Fan, Shanghai 200063, CN
ZHANG, Dongjun, Shanghai 200063, CN
YAN, Pengbin, Shanghai 200063, CN
- (54) **Zařízení ochrany proti přepětí zásuvného typu**
(32) 201410836041
(31) 24.12.2014
(33) CN

- (86) PCT/CN2015/096200
(87) WO 2016/101776
(74) Všetěčka Zelený Švorčík a partneři, advokátní a patentová kancelář, JUDr. Michal Havlík, Hálkova 1406/2, Praha 2, Nové Město, 12000
-
- (97) **EP 3240624**
(47) 27.01.2021
(97) 07.07.2016
(51) **B01D 65/10** (2006.01)
C11D 3/386 (2006.01)
B01D 65/02 (2006.01)
(96) 29.12.2015
(96) 15817896.2
(73) REALCO S.A., 1348 Louvain-la-Neuve, BE
(72) BLACKMAN, Gordon, 1380 Lasne, BE
FASTREZ, Sébastien, 7000 Mons, BE
(54) **Metoda identifikace typu zanesení membránového filtračního zařízení**
(32) 201405166, 201505200
(31) 31.12.2014, 31.03.2015
(33) BE, BE
(86) PCT/EP2015/081314
(87) WO 2016/107855
(74) FISCHER & PARTNER IP s.r.o., Na hrobcí 294/5, Praha 2, Nové Město, 12800
-
- (97) **EP 3240723**
(47) 06.01.2021
(97) 23.03.2017
(51) **B62J 1/00** (2006.01)
B62K 13/00 (2006.01)
B62K 3/00 (2006.01)
B62K 15/00 (2006.01)
(96) 13.09.2016
(96) 16781996.0
(73) Scoot & Ride GmbH, 4710 Grieskirchen, AT
(72) KIRCHSCHLAGER, Robert, 4060 Leonding, AT
BERNDORFER, Wolfgang, 4723 Natternbach, AT
(54) **Šlapací koloběžka s prvkem, který může být připevněn nebo spojen kloubovým způsobem**
(32) 6072015
(31) 16.09.2015
(33) AT
(86) PCT/AT2016/060056
(87) WO 2017/045002
(74) PATENTSERVIS Praha a.s., Na Podkovce 281/10, Praha 4, Podolí, 14700
-
- (97) **EP 3243776**
(47) 23.12.2020
(97) 15.11.2017
(51) **B65H 18/10** (2006.01)
B65H 19/12 (2006.01)
(96) 04.05.2017
(96) 17169538.0
(73) A.Celli Nonwovens S.P.A., 55016 Porcari, IT
(72) VERGENTINI, Francesco, 51018 Pieve a Nievole (PT), IT
PALADINI, Riccardo, 55022 Bagni di Lucca (LU), IT
(54) **Linka pro výrobu cívek síťového materiálu**
(32) UA20163404
(31) 13.05.2016
(33) IT
(74) Všetěčka Zelený Švorčík a partneři, advokátní a patentová kancelář, JUDr. Michal Havlík, Hálkova 1406/2, Praha 2, Nové Město, 12000
-
- (97) **EP 3253480**
(47) 23.09.2020
(97) 11.08.2016
(51) **B01F 3/12** (2006.01)
B01F 7/00 (2006.01)
B01F 5/10 (2006.01)
B01F 15/00 (2006.01)
B01F 15/02 (2006.01)
(96) 23.11.2015
(96) 15808333.7
(73) IKA - Werke GmbH & Co. KG, 79219 Staufen, DE
(72) GRIMM, Uwe, 79189 Bad Krozingen, DE
GYSLER, Philipp, 79238 Ehrenkirchen, DE
-
- (54) **GASSENSCHMIDT, Jörg, 79189 Bad Krozingen, DE**
(54) **Míchací zařízení s integrovaným podávacím čerpadlem**
(32) 102015101611, 102015105247
(31) 04.02.2015, 07.04.2015
(33) DE, DE
(86) PCT/DE2015/100498
(87) WO 2016/124164
(74) PATENTSERVIS Praha a.s., Na Podkovce 281/10, Praha 4, Podolí, 14700
-
- (97) **EP 3255043**
(47) 20.01.2021
(97) 13.12.2017
(51) **C07D 403/12** (2006.01)
C07D 205/04 (2006.01)
A61K 31/506 (2006.01)
A61P 37/00 (2006.01)
A61P 29/00 (2006.01)
(96) 10.07.2012
(96) 16202983.9
(73) AstraZeneca AB, 151 85 Södertälje, SE
(72) CONNOLLY, Stephen, Macclesfield, Cheshire SK10 4GT, GB
EBDEN, Mark, Richard, Macclesfield, Cheshire SK10 4TG, GB
LANGER, Thomas, Macclesfield, Cheshire SK10 2NA, GB
STEVEN, Alan, Robert, Macclesfield, Cheshire SK10 2NA, GB
STEWART, Craig, Robert, Macclesfield, Cheshire SK10 2NA, GB
TOMLIN, Paula, Margaret, Macclesfield, Cheshire SK10 2NA, GB
WALTERS, Iain, Alastair, Stewart, Macclesfield, Cheshire SK10 4TG, GB
WILLIAMS, Andrew, John, Macclesfield, Cheshire SK10 4TG, GB
(54) **N-(6-((2R,3S)-3,4-Dihydroxybutan-2-yloxy)-2-(4-fluorbenzylthio)pyrimidin-4-yl)-3-methylazetidín-1-sulfonamid jako chemokínový receptorový modulátor**
(32) 201161506737 P
(31) 12.07.2011
(33) US
(74) Traplová Hakr Kubát, advokátní a patentová kancelář, Ing. Eduard Hakr, patentový zástupce, Přístavní 24, Praha 7, 17000
-
- (97) **EP 3257379**
(47) 13.01.2021
(97) 20.12.2017
(51) **A23F 5/02** (2006.01)
A23F 5/20 (2006.01)
A23F 5/16 (2006.01)
(96) 07.06.2017
(96) 17460032.0
(73) Rene Coffee Pads MAGMAR Marcin Troczynski, 64-920 Pila, PL
(72) PANKIEWICZ, Radoslaw, 61-606 Poznan, PL
LESKA, Boguslawa, 61-606 Poznan, PL
TROCZYNSKI, Marcin, 64-920 Pila, PL
TROCZYNSKI, Pawel, 64-920 Pila, PL
(54) **Způsob modifikace přírodních kávových zrn**
(32) 41755716
(31) 13.06.2016
(33) PL
(74) PATENTSERVIS Praha a.s., Na Podkovce 281/10, Praha 4, Podolí, 14700
-
- (97) **EP 3258773**
(47) 13.01.2021
(97) 25.08.2016
(51) **A01G 31/02** (2006.01)
A01G 31/06 (2006.01)
A01G 17/06 (2006.01)
(96) 12.02.2016
(96) 16752846.2
(73) Fogworks LLC, Westlake, Ohio 44145, US
(72) THOMA, Zachary Brian, Westlake, Ohio 44145, US
(54) **Systémy pro pěstování rostlin bez zeminy**
(32) 201562117484 P
(31) 18.02.2015
(33) US
(86) PCT/US2016/017706
(87) WO 2016/133804
(74) Čermák a spol., JUDr. Karel Čermák Ph.D., LL.M., advokát, Elišky Peškové 735/15, Praha 5, Smíchov, 15000

(97) **EP 3265721**
(47) 18.11.2020
(97) 09.09.2016
(51) **F23G 5/027** (2006.01)
F23G 5/20 (2006.01)
C10J 3/72 (2006.01)
(96) 04.03.2016
(96) 16712993.1
(73) Standard Gas Limited, London W1G 9EL, GB
(72) DONEGAN, Daniel Michael, Hatfield Peverel Essex CM3 2LE, GB
(54) **Teplotní profil u zařízení a způsobu pokročilého tepelného zpracování**
(32) 201503772
(31) 05.03.2015
(33) GB
(86) PCT/GB2016/050583
(87) WO 2016/139491
(74) Rott, Růžička & Guttman a spol., Vyskočilova 1566, Praha 4, Michle, 14000
Rott, Růžička & Guttman a spol., Vyskočilova 1566, Praha 4, Michle, 14000

(97) **EP 3266792**
(47) 30.12.2020
(97) 09.09.2016
(51) **C07K 1/10** (2006.01)
C07C 43/225 (2006.01)
C07C 43/23 (2006.01)
C07C 217/58 (2006.01)
C07K 1/30 (2006.01)
C07K 1/02 (2006.01)
(96) 02.03.2016
(96) 16758925.8
(73) Jitsubo Co., Ltd., Yokohama-shi, Kanagawa 230-0045, JP
(72) KONO, Yusuke, Yokohama-shi, Kanagawa 2300045, JP
SUZUKI, Hideaki, Yokohama-shi, Kanagawa 2300045, JP
MUTO, Susumu, Yokohama-shi, Kanagawa 2300045, JP
(54) **Způsob syntézy peptidů**
(32) 2015042651
(31) 04.03.2015
(33) JP
(86) PCT/JP2016/056319
(87) WO 2016/140232
(74) Čermák a spol., JUDr. Karel Čermák Ph.D., LL.M., advokát, Elišky Peškové 735/15, Praha 5, Smíchov, 15000

(97) **EP 3274506**
(47) 28.10.2020
(97) 29.09.2016
(51) **E01C 11/22** (2006.01)
(96) 23.03.2016
(96) 16712317.3
(73) ACO Severin Ahlmann GmbH & Co. KG, 24782 Büdelsdorf, DE
(72) MEINCKE, Arne, 24251 Osdorf, DE
SCHIEWE, Walter, 73460 Hüttlingen, DE
VOLP, Ronald, 24229 Dänischenhagen, DE
(54) **Povrchové drenážní zařízení**
(32) 102015104488
(31) 25.03.2015
(33) DE
(86) PCT/EP2016/056430
(87) WO 2016/151036
(74) Traplová Hakr Kubát, advokátní a patentová kancelář, Ing. Eduard Hakr, patentový zástupce, Přístavní 24, Praha 7, 17000

(97) **EP 3275411**
(47) 11.11.2020
(97) 31.01.2018
(51) **A61F 9/008** (2006.01)
(96) 19.03.2012
(96) 17167182.9
(73) Carl Zeiss Meditec AG, 07745 Jena, DE
(72) BISCHOFF, Mark, 07749 Jena, DE
STOBRAWA, Gregor, 07743 Jena, DE
(54) **Optický systém pro přístroj pro laserovou terapii**
(32) 102011075799, 201161485995 P
(31) 13.05.2011, 13.05.2011

(33) DE, US
(74) Čermák a spol., JUDr. Karel Čermák Ph.D., LL.M., advokát, Elišky Peškové 15/735, Praha 5, 15000

(97) **EP 3284459**
(47) 06.01.2021
(97) 21.02.2018
(51) **A61K 9/00** (2006.01)
A61K 31/445 (2006.01)
(96) 27.04.2012
(96) 17189690.5
(73) Moberg Pharma AB, 167 51 Bromma, SE
(72) ANDERSEN, Ove, DK-2900 Hellerup, DK
MOGENSEN, Stine, DK-2450 København SV, DK
TRELDALE, Charlotte, DK-2100 København Ø, DK
MOGENSEN, Torben, DK-2670 Greve, DK
PULIS, Sylvia, DK-2400 København NV, DK
(54) **Farmaceutické kompozice obsahující lokální anestetikum jako je bupivakain pro lokální podání do úst nebo hrdla**
(32) 201170213, 201170225
(31) 29.04.2011, 06.05.2011
(33) DK, DK
(74) PatentEnter s.r.o., Koliště 1965/13a, Brno, Černá Pole, 60200

(97) **EP 3286181**
(47) 27.01.2021
(97) 27.10.2016
(51) **C07D 405/14** (2006.01)
C07D 405/04 (2006.01)
C07D 413/04 (2006.01)
C07D 417/04 (2006.01)
C07D 417/14 (2006.01)
A61K 31/4155 (2006.01)
A61K 31/4178 (2006.01)
A61K 31/426 (2006.01)
A61P 9/00 (2006.01)
A61P 35/00 (2006.01)
A61P 43/00 (2006.01)
(96) 22.04.2016
(96) 16719191.5
(73) Rigel Pharmaceuticals, Inc., South San Francisco, CA 94080, US
(72) YEN, Rose, San Francisco, CA 94110, US
MAUNG, Jack, Daly, CA 94014, US
KELLEY, Ryan, Pacifica, CA 94044, US
LI, Hui, Santa Clara, CA 95051, US
HECKRODT, Thilo, San Francisco, CA 94116, US
CHEN, Yan, Foster City, CA 94404, US
MCMURTRIE, Darren, Foster City, CA 94404, US
TSO, Kin, San Francisco, CA 94131, US
TAYLOR, Vanessa, San Francisco, CA 94121, US
SINGH, Rajinder, Belmont, CA 94002, US
(54) **Pyrazolové sloučeniny a způsob výroby a použití sloučenin**
(32) 201562151274 P
(31) 22.04.2015
(33) US
(86) PCT/US2016/028957
(87) WO 2016/172560
(74) Traplová Hakr Kubát, advokátní a patentová kancelář, Ing. Eduard Hakr, patentový zástupce, Přístavní 24, Praha 7, 17000

(97) **EP 3291830**
(47) 17.02.2021
(97) 10.11.2016
(51) **A61K 39/00** (2006.01)
C07K 14/47 (2006.01)
A61P 35/00 (2006.01)
(96) 04.05.2016
(96) 16723966.4
(73) Immatics Biotechnologies GmbH, 72076 Tübingen, DE
(72) MAHR, Andrea, 72076 Tübingen, DE
WEINSCHENK, Toni, 73773 Aichwald, DE
WIEBE, Anita, 72124 Ruebgarten, DE
FRITSCHÉ, Jens, 72144 Dusslingen, DE
SINGH, Harpreet, 77005 Houston, US
SCHOOR, Oliver, 72074 Tübingen, DE

- (54) **Nové peptidy a kombinace peptidů a jejich koster pro použití v imunoterapii kolorektálního karcinomu (CRC) a dalších druhů rakoviny**
(32) 201507719, 201562157684 P
(31) 06.05.2015, 06.05.2015
(33) GB, US
(86) PCT/EP2016/060007
(87) WO 2016/177784
(74) ZIVKO MIJATOVIC & PARTNERS s.r.o., Jugoslávských partyzánů 639/26, Praha 6, Bubeneč, 16000
-
- (97) **EP 3293456**
(47) 24.02.2021
(97) 14.03.2018
(51) **F23Q 1/02** (2006.01)
F23D 14/22 (2006.01)
F23L 7/00 (2006.01)
(96) 12.06.2017
(96) 17175526.7
(73) Messer Austria GmbH, 2352 Gumpoldskirchen, AT
(72) Demuth, Martin, 2353 Guntramsdorf, AT
(54) **Hořák**
(32) 102016008579
(31) 14.07.2016
(33) DE
(74) Traplová Hakr Kubát, advokátní a patentová kancelář, Ing. Eduard Hakr patentový zástupce, Přístavní 24, Praha 7, 17000
-
- (97) **EP 3294206**
(47) 13.01.2021
(97) 17.11.2016
(51) **A01K 45/00** (2006.01)
A61D 1/02 (2006.01)
B05B 9/08 (2006.01)
B05B 3/10 (2006.01)
B05B 1/28 (2006.01)
(96) 13.05.2016
(96) 16726455.5
(73) Boehringer Ingelheim Animal Health USA Inc., Duluth, GA 30096, US
(72) LESLIE, Christopher, Davis, Cleveland, GA 30528, US
PORCHER, Ludovic, 44750 Quilly, FR
(54) **Aplikátor postříku s rozšířeným dosahem**
(32) 201562161440 P
(31) 14.05.2015
(33) US
(86) PCT/US2016/032337
(87) WO 2016/183430
(74) Traplová Hakr Kubát, advokátní a patentová kancelář, Ing. Eduard Hakr, patentový zástupce, Přístavní 24, Praha 7, 17000
-
- (97) **EP 3296384**
(47) 13.01.2021
(97) 17.11.2016
(51) **A23L 2/38** (2021.01)
A23L 2/39 (2006.01)
A23L 2/52 (2006.01)
A23L 2/54 (2006.01)
A23L 2/56 (2006.01)
A23L 2/60 (2006.01)
A23L 2/66 (2006.01)
A23L 2/68 (2006.01)
C12C 3/10 (2006.01)
C12C 11/00 (2006.01)
A23L 2/40 (2006.01)
A23F 3/40 (2006.01)
C12C 3/00 (2006.01)
C12C 7/20 (2006.01)
B01D 11/02 (2006.01)
(96) 12.05.2016
(96) 16792751.6
(73) Suntory Holdings Limited, Osaka-shi, Osaka 530-8203, JP
(72) KATONO, Fuminori, Soraku-gun Kyoto 619-0284, JP
YONEZAWA, Daisaku, Soraku-gun Kyoto 619-0284, JP
INUI, Takako, Mishima-gun Osaka 618-0001, JP
(54) **Chmelový extrakt a způsob jeho výroby**
(32) 2015097336
-
- (31) 12.05.2015
(33) JP
(86) PCT/JP2016/064176
(87) WO 2016/182026
(74) Čermák a spol., JUDr. Karel Čermák Ph.D., LL.M., advokát, Elišky Peškové 735/15, Praha 5, Smíchov, 15000
-
- (97) **EP 3302361**
(47) 21.10.2020
(97) 01.12.2016
(51) **A61F 2/16** (2006.01)
(96) 31.05.2016
(96) 16800855.5
(73) Page Surgical Innovations, LLC, Birmingham, MI 48009, US
(72) PAGE, Timothy, Patrick, Birmingham, MI 48009, US
(54) **Zavaděč a metoda zavádění kapsulárního napínacího kroužku**
(32) 201562167456 P, 201562257973 P
(31) 28.05.2015, 20.11.2015
(33) US, US
(86) PCT/US2016/035068
(87) WO 2016/191764
(74) ŽOVICOVÁ & ŽOVIC IP, s.r.o., Záhradnícka 36, Bratislava, 82108
-
- (97) **EP 3303177**
(47) 16.12.2020
(97) 15.12.2016
(51) **B65D 83/54** (2006.01)
(96) 24.05.2016
(96) 16726509.9
(73) Lindal France SAS, 54150 Briey, FR
(72) BODET, Hervé, 55100 Verdun, FR
PELTIER, Jérôme, 54980 Batilly, FR
GAILLARD, Eric, 55320 Dieue sur Meuse, FR
(54) **Dávkovací ventil a forma pro výrobu takového ventilu**
(32) 1555221
(31) 08.06.2015
(33) FR
(86) PCT/EP2016/061683
(87) WO 2016/198257
(74) DANĚK & PARTNERS Advokátní a patentová kancelář, Ing. Vilém Daněk Ph.D. LL.M., patentový zástupce, Vinohradská 403/17, Praha 2, Vinohrady, 12000
-
- (97) **EP 3303529**
(47) 24.02.2021
(97) 08.12.2016
(51) **C11B 1/00** (2006.01)
C11B 1/04 (2006.01)
A23J 1/14 (2006.01)
A23J 3/14 (2006.01)
B07B 1/00 (2006.01)
A23K 10/30 (2016.01)
A23K 20/147 (2016.01)
A23L 11/00 (2021.01)
A23K 50/30 (2016.01)
A23K 50/75 (2016.01)
(96) 01.06.2016
(96) 16733756.7
(73) Cargill, Incorporated, Wayzata, MN 55391, US
(72) MOSTAFA, Yasser, 44550 Montoir de Bretagne, FR
MURRU, Marcello, 1030 Bruxelles, BE
(54) **Potrava na základě olejnatých semen**
(32) 15170397
(31) 03.06.2015
(33) EP
(86) PCT/US2016/035242
(87) WO 2016/196617
(74) FISCHER & PARTNER IP s.r.o., Na hrobci 294/5, Praha 2, Nové Město, 12800
-
- (97) **EP 3305428**
(47) 24.02.2021
(97) 01.12.2016
(51) **B21C 1/22** (2006.01)
B21C 37/20 (2006.01)
B21D 11/14 (2006.01)

	<i>B21C 1/04</i>	(2006.01)	(31)	29.06.2015	
	<i>F28F 21/08</i>	(2006.01)	(33)	GB	
	<i>F28D 1/047</i>	(2006.01)	(86)	PCT/GB2016/051731	
	<i>F28F 1/40</i>	(2006.01)	(87)	WO 2017/001819	
	<i>B21D 53/06</i>	(2006.01)	(74)	Traplová Hakr Kubát, advokátní a patentová kancelář, Ing. Eduard Hakr, patentový zástupce, Přístavní 24, Praha 7, 17000	
(96)	06.05.2016				
(96)	16799776.6				
(73)	MITSUBISHI ALUMINUM CO., LTD., Tokyo 105-8546, JP				
(72)	NAKAURA, Yusuke, Susono-shi Shizuoka 410-1127, JP				
	HATERUMA, Yuki, Susono-shi Shizuoka 410-1127, JP				
(54)	Způsob výroby trubky opatřené spirálovitými drážkami na vnitřním povrchu a zařízení pro výrobu trubky opatřené spirálovitými drážkami na vnitřním povrchu				
(32)	2015108307				
(31)	28.05.2015				
(33)	JP				
(86)	PCT/JP2016/063650				
(87)	WO 2016/190068				
(74)	INPARTNERS GROUP, Ing. Dušan Kendereški, Tuřanka 1519/115a, Brno, Slatina, 62700				
(97)	EP 3306071				
(47)	06.01.2021				
(97)	11.04.2018				
(51)	<i>F02M 55/00</i>	(2006.01)			
	<i>F02M 59/10</i>	(2006.01)			
	<i>F02M 59/44</i>	(2006.01)			
	<i>F04B 53/16</i>	(2006.01)			
	<i>F04B 1/0443</i>	(2020.01)			
	<i>F04B 53/18</i>	(2006.01)			
	<i>F04B 1/0439</i>	(2020.01)			
	<i>F04B 1/0421</i>	(2020.01)			
(96)	06.10.2017				
(96)	17195118.9				
(73)	Robert Bosch GmbH, 70442 Stuttgart, DE				
(72)	Li, Jianhui, Wuxi, Jiang Su, 214028, CN				
	Zhang, Jianxin, Wuxi, Jiang Su, 214028, CN				
	Ma, Qian, Wuxi, Jiang Su, 214028, CN				
	Zhu, Rong, Wuxi, Jiang Su, 214028, CN				
(54)	Vysokotlaké čerpadlo plunžrového typu, vysokotlaká sestava a objímka plunžru				
(32)	201610884335				
(31)	10.10.2016				
(33)	CN				
(74)	Čermák a spol., JUDr. Karel Čermák Ph.D., LL.M., advokát, Elišky Peškové 735/15, Praha 5, Smíchov, 15000				
(97)	EP 3312513				
(47)	27.01.2021				
(97)	25.04.2018				
(51)	<i>F24C 15/20</i>	(2006.01)			
(96)	10.10.2017				
(96)	17195662.6				
(73)	MIWE Michael Wenz GmbH, 97450 Arnstein, DE				
(72)	Pfeuffer, Bernd, 97776 Obersfeld, DE				
	Ullrich, Michael, 97776 Eußenheim, DE				
(54)	Zařízení k tepelné úpravě potravin působením páry s dynamickým řízením odváděného vzduchu				
(32)	102016119690				
(31)	17.10.2016				
(33)	DE				
(74)	KANIA, SEDLÁK, SMOLA, s.r.o., Mendlovo náměstí 907/1a, Brno, Staré Brno, 60300				
(97)	EP 3313213				
(47)	10.03.2021				
(97)	05.01.2017				
(51)	<i>A24F 40/465</i>	(2020.01)			
(96)	10.06.2016				
(96)	16729351.3				
(73)	Nicoventures Trading Limited, London WC2R 3LA, GB				
(72)	FRASER, Rory, London WC2R 3LA, GB				
	DICKENS, Colin, London WC2R 3LA, GB				
	JAIN, Siddhartha, London WC2R 3LA, GB				
(54)	Elektronické systémy k opatření aerosolu				
(32)	201511358				
(97)	EP 3318647				
(47)	20.01.2021				
(97)	09.05.2018				
(51)	<i>C21D 1/673</i>	(2006.01)			
	<i>B21D 43/02</i>	(2006.01)			
	<i>B21D 22/20</i>	(2006.01)			
	<i>B21D 22/02</i>	(2006.01)			
	<i>C21D 9/00</i>	(2006.01)			
(96)	24.10.2017				
(96)	17197896.8				
(73)	Snop Automotive Cologne GmbH, 51107 Köln, DE				
(72)	Peucker, Christian, 08112 Wilkau Haßlau, DE				
	Mohs, Torsten, 08066 Zwickau, DE				
(54)	Zařízení na výrobu tepelně vytvrzeného plechového polotovaru				
(32)	102016121354				
(31)	08.11.2016				
(33)	DE				
(74)	Rott, Růžicka & Guttman a spol., Vyskočilova 1566, Praha 4, Michle, 14000				
(97)	EP 3320662				
(47)	06.01.2021				
(97)	12.01.2017				
(51)	<i>H04L 29/06</i>	(2006.01)			
(96)	06.07.2016				
(96)	16744292.0				
(73)	ADUCID s.r.o., 61900 Brno, CZ				
(72)	NEUMANN, Libor, 15500 Praha 5 - Luziny, CZ				
	KLIMA, Vlastimil, 14000 Praha 4, CZ				
(54)	Způsob zabezpečení autentizace při elektronické komunikaci				
(32)	20150473				
(31)	07.07.2015				
(33)	CZ				
(86)	PCT/CZ2016/050025				
(87)	WO 2017/005233				
(74)	HARBER IP s.r.o., Dukelských hrdinů 567/52, Praha 7, Holešovice, 17000				
(97)	EP 3322662				
(47)	02.12.2020				
(97)	19.01.2017				
(51)	<i>B66C 13/12</i>	(2006.01)			
(96)	14.07.2016				
(96)	16739135.8				
(73)	Icus GmbH, 51147 Köln, DE				
(72)	HERMEY, Andreas, 53773 Hennef, DE				
	HOWOLD, Philip, 50226 Frechen, DE				
(54)	Připojná jednotka				
(32)	202015004918 U				
(31)	14.07.2015				
(33)	DE				
(86)	PCT/EP2016/066837				
(87)	WO 2017/009441				
(74)	Traplová Hakr Kubát, advokátní a patentová kancelář, Ing. Eduard Hakr patentový zástupce, Přístavní 24, Praha 7, 17000				
(97)	EP 3322724				
(47)	06.01.2021				
(97)	19.01.2017				
(51)	<i>A61K 31/194</i>	(2006.01)			
	<i>A61K 31/505</i>	(2006.01)			
	<i>A61K 38/13</i>	(2006.01)			
	<i>A61K 39/00</i>	(2006.01)			
	<i>A61P 17/06</i>	(2006.01)			
	<i>C07K 16/24</i>	(2006.01)			
(96)	13.07.2016				
(96)	16739098.8				
(73)	Centre Hospitalier Universitaire Vaudois (CHUV), 1011 Lausanne, CH				
	Board of Regents, The University of Texas System, Austin, TX 78701, US				

- (72) GILLIET, Michel, 1007 Lausanne, CH
DI DOMIZIO, Jeremy, 1006 Lausanne, CH
MELLER, Stephan, 50674 Cologne, DE
- (54) **Inhibitory IL-26**
- (32) 15176537
(31) 13.07.2015
(33) EP
(86) PCT/EP2016/066688
(87) WO 2017/009392
(74) Rott, Růžička & Guttman a spol., Vyskočilova 1566, Praha 4, Michle, 14000

-
- (97) **EP 3324932**
(47) 10.03.2021
(97) 26.01.2017
(51) **A61K 9/19** (2006.01)
A61K 9/51 (2006.01)
A61K 47/40 (2006.01)
A61K 47/26 (2006.01)
A61K 9/127 (2006.01)
A61K 48/00 (2006.01)
A61K 31/713 (2006.01)
(96) 22.07.2016
(96) 16828602.9
(73) Nitto Denko Corporation, Ibaraki-shi, Osaka 567-8680, JP
(72) ADAMI, Roger, Carlsbad, California 92009, US
WANG, Yuwei, Fresno, CA 93720, US
YIN, Haiqing, San Marcos, California 92078, US
WANG, Liping, Carlsbad, California 92009, US
LIU, Dong, Irvine, California 92604, US
YING, Wenbin, San Diego, California 92121, US
- (54) **Kompozice a způsoby přípravy nanočásticových lyofilizátových forem**
- (32) 201562195356 P
(31) 22.07.2015
(33) US
(86) PCT/US2016/043537
(87) WO 2017/015552
(74) Všeťečka Zelený Švorčík a partneři, advokátní a patentová kancelář, JUDr. Michal Havlík, Hálkova 1406/2, Praha 2, Nové Město, 12000

-
- (97) **EP 3330032**
(47) 30.12.2020
(97) 06.06.2018
(51) **B23K 11/31** (2006.01)
B23K 11/36 (2006.01)
B23K 3/047 (2006.01)
B23K 3/08 (2006.01)
(96) 08.11.2012
(96) 17206577.3
(73) AMADA WELD TECH GMBH, 82178 Puchheim, DE
(72) KEMMERER-FLECKENSTEIN, Dieter, 85368 Moosburg, DE
- (54) **Elektrické pracovní zařízení se společnou podpůrnou částí polohování dílu a nástrojovým držákem**
- (32) 202011051908 U, 202011051909 U, 202011051910 U
(31) 09.11.2011, 09.11.2011, 09.11.2011
(33) DE, DE, DE
(74) Traplová Hakr Kubát, advokátní a patentová kancelář, Ing. Eduard Hakr, patentový zástupce, Přístavní 24, Praha 7, 17000

-
- (97) **EP 3337467**
(47) 09.12.2020
(97) 23.02.2017
(51) **A61K 31/04** (2006.01)
A61K 31/166 (2006.01)
A61K 31/416 (2006.01)
A61K 31/4184 (2006.01)
A61K 31/436 (2006.01)
A61K 31/4745 (2006.01)
A61K 31/475 (2006.01)
A61K 31/502 (2006.01)
A61K 31/55 (2006.01)
A61K 9/127 (2006.01)
A61K 47/06 (2006.01)
A61P 35/00 (2006.01)
(96) 19.08.2016
(96) 16757498.7

- (73) Ipsen Biopharm Ltd., Wrexham Industrial Estate Wrexham LL13 9UF, GB
- (72) BLANCHETTE, Sarah, F., Lynnfield, MA 01940, US
DRUMMOND, Daryl, C., Lincoln, MA 01773, US
FITZGERALD, Jonathan, Basil, Arlington, MA 02474, US
MOYO, Victor, Ringoes, NJ 08551, US
- (54) **Kombinační terapie používající lipozomální irinotekan a inhibitor PARP pro léčení rakoviny**
- (32) 201562207709 P, 201562207760 P, 201562269756 P, 201562269511 P, 201662308924 P, 201662323422 P
(31) 20.08.2015, 20.08.2015, 18.12.2015, 18.12.2015, 16.03.2016, 15.04.2016
(33) US, US, US, US, US, US
(86) PCT/US2016/047814
(87) WO 2017/031442
(74) Všeťečka Zelený Švorčík a partneři, advokátní a patentová kancelář, JUDr. Michal Havlík, Hálkova 1406/2, Praha 2, Nové Město, 12000

-
- (97) **EP 3344823**
(47) 03.03.2021
(97) 09.03.2017
(51) **E04B 5/29** (2006.01)
E04C 3/293 (2006.01)
(96) 31.08.2016
(96) 16759753.3
(73) Pfeifer Holding GmbH & Co. KG, 87700 Memmingen, DE
(72) JANCZURA, Krzysztof, 51-416 Wrocław, PL
DERYSZ, Jerzy, 05-077 Warszawa, PL
- (54) **Nosný trám pro stropní systémy, stropní systém a způsob pro jeho zhotovování**
- (32) 202015104628 U
(31) 01.09.2015
(33) DE
(86) PCT/EP2016/070498
(87) WO 2017/037106
(74) Všeťečka Zelený Švorčík a partneři, advokátní a patentová kancelář, JUDr. Michal Havlík, Hálkova 1406/2, Praha 2, Nové Město, 12000

-
- (97) **EP 3347377**
(47) 17.02.2021
(97) 16.03.2017
(51) **C07K 16/24** (2006.01)
A61K 9/00 (2006.01)
A61P 11/06 (2006.01)
A61P 37/08 (2006.01)
(96) 07.09.2016
(96) 16766396.2
(73) Novartis AG, 4056 Basel, CH
(72) RONDEAU, Jean-Michel Rene, 4002 Basel, CH
EDWARDS, Matthew John, Horsham Sussex RH13 6BS, GB
MILLER, Danforth, San Carlos, California 94070, US
HUANG, Daniel, San Carlos, California 94070, US
HEMMIG, Rene, 4002 Basel, CH
KNOPF, Hans-Peter, 4002 Basel, CH
GUPTA, Kapil, Concord, Massachusetts 01742, US
VAN HEEKE, Gino Anselmus, Upper Beeding BN44 3HP, GB
HAUBST, Nicole, 82152 Planegg, DE
ANDLAUER, Barbara, 82152 Planegg, DE
- (54) **Protilátky vázající thymický stromální lymfopoetin (TSLP) a způsoby použití těchto protilátek**
- (32) 201562216050 P, 201662342511 P
(31) 09.09.2015, 27.05.2016
(33) US, US
(86) PCT/IB2016/055336
(87) WO 2017/042701
(74) Traplová Hakr Kubát, advokátní a patentová kancelář, Ing. Jan Kubát, patentový zástupce, Přístavní 531/24, Praha 7, Holešovice, 17000

-
- (97) **EP 3363901**
(47) 30.12.2020
(97) 22.08.2018
(51) **C12N 15/10** (2006.01)
C12N 15/70 (2006.01)
C12N 15/81 (2006.01)
C12N 15/85 (2006.01)
C12N 15/86 (2006.01)
C40B 40/08 (2006.01)

(96) C40B 50/06	(2006.01)	(33) US
(96) 15.02.2013		(74) PatentEnter s.r.o., Koliště 1965/13a, Brno, Černá Pole, 60200
(96) 18150361.6		
(73) Fred Hutchinson Cancer Research Center, Seattle, WA 98109, US		(97) EP 3387195
(72) BIELAS, Jason, H., Seattle, WA 98115, US		(47) 30.12.2020
(54) Přípravky pro správnou identifikaci a způsoby správné identifikace mutací		(97) 15.06.2017
(32) 201261600535 P		(51) E03F 1/00 (2006.01)
(31) 17.02.2012		B01D 35/02 (2006.01)
(33) US		B01D 35/147 (2006.01)
(74) Traplová Hakr Kubát, advokátní a patentová kancelář, Ing. Eduard Hakr patentový zástupce, Přístavní 24, Praha 7, 17000		(96) 12.12.2016
		(96) 16831587.7
(97) EP 3369437		(73) Norwest AS, 6290 Haramsøy, NO
(47) 17.02.2021		(72) BAADE, Raymond, 6060 Hareid, NO
(97) 05.09.2018		(54) Filtrační zařízení pro splaškové a kanalizační systémy
(51) A61L 2/22 (2006.01)		(32) 20151696
A61L 2/20 (2006.01)		(31) 10.12.2015
(96) 03.03.2017		(33) NO
(96) 17159043.3		(86) PCT/NO2016/050260
(73) SOL S.p.A., 20900 Monza (MB), IT		(87) WO 2017/099609
(72) Valtolina, Daniele, 23896 Sirtori, IT		(74) INPARTNERS GROUP, Ing. Dušan Kendereški, Tuřanka 1519/115a, Brno, Slatina, 62700
(54) Zařizování a způsob sanitace elektrického zdravotnického přístroje za použití nebulizovaného peroxidu vodíku		(97) EP 3388147
(74) Čermák a spol., JUDr. Karel Čermák Ph.D., LL.M., advokát, Elišky Peškové 735/15, Praha 5, Smíchov, 15000		(47) 24.02.2021
		(97) 15.06.2017
(97) EP 3376668		(51) B01J 23/83 (2006.01)
(47) 20.01.2021		B01J 23/89 (2006.01)
(97) 19.09.2018		B01J 37/00 (2006.01)
(51) H01H 13/702 (2006.01)		C07C 5/333 (2006.01)
H03K 17/97 (2006.01)		C07C 15/46 (2006.01)
(96) 05.03.2018		C07B 61/00 (2006.01)
(96) 18159875.6		B01J 23/745 (2006.01)
(73) Schaefer GmbH, 72488 Sigmaringen, DE		B01J 23/78 (2006.01)
(72) Sommer, Lutz, 72458 Albstadt, DE		(96) 08.12.2016
Parambil Ramachandran, Rinin, 72458 Albstadt, DE		(96) 16873054.7
(54) Tlačítkový spínač		(73) Clariant Catalysts (Japan) K.K., Tokyo 113-0021, JP
(32) 102017105823		(72) KODAKARI Nobuaki, Toyama-shi Toyama 939-2753, JP
(31) 17.03.2017		HIRAHARA Shinya, Toyama-shi Toyama 939-2753, JP
(33) DE		KURAGUCHI Yuma, Toyama-shi Toyama 939-2753, JP
(74) Vřetečka Zelený Švorčík a partneři, advokátní a patentová kancelář, JUDr. Michal Havlík, Hálkova 1406/2, Praha 2, Nové Město, 12000		KUSABA Takashi, Toyama-shi Toyama 939-2753, JP
		(54) Dehydrogenační katalyzátor pro alkyloaromatické sloučeniny, způsob jeho výroby a způsob dehydrogenace jeho použitím
(97) EP 3377256		(32) 2015242207
(47) 17.02.2021		(31) 11.12.2015
(97) 26.05.2017		(33) JP
(51) B23B 27/16 (2006.01)		(86) PCT/JP2016/086489
B23P 15/28 (2006.01)		(87) WO 2017/099161
B23B 29/04 (2006.01)		(74) A. Holas & partner, Patentová a známková kancelář, Ing. Mgr. Hana Holasová, Křížová 105/4, Brno, Staré Brno, 60300
(96) 30.10.2016		
(96) 16805221.5		(97) EP 3390066
(73) Iscar Ltd., 24959 Tefen, IL		(47) 10.03.2021
(72) ATHAD, Shimon, 21074 Maalot, IL		(97) 22.06.2017
(54) Obráběcí nástroj a otočná obráběcí vložka pro něj		(51) B42D 25/382 (2014.01)
(32) 201514944295		B42D 25/387 (2014.01)
(31) 18.11.2015		C09D 11/00 (2014.01)
(33) US		G07D 7/12 (2016.01)
(86) PCT/IL2016/051169		(96) 13.12.2016
(87) WO 2017/085710		(96) 16820193.7
(74) INPARTNERS GROUP, Ing. Dušan Kendereški, Tuřanka 1519/115a, Brno, Slatina, 62700		(73) SICPA HOLDING SA, 1008 Prilly, CH
		(72) DORIER, Jean-Luc, 1030 Bussigny, CH
(97) EP 3382848		RAEMY, Xavier Cédric, 1092 Belmont-sur-Lausanne, CH
(47) 06.01.2021		MILOS-SCHOUWINK, Mia, 1800 Vevey, CH
(97) 03.10.2018		(54) Bezpečnostní prvek formovaný na nejméně dvou materiálech přítomných v alespoň částečně nebo úplně překrývajících oblastech, předměty nosící bezpečnostní prvek a metody autentizace
(51) H02J 7/00 (2006.01)		(32) 15200955
H02J 7/08 (2006.01)		(31) 17.12.2015
H02J 7/10 (2006.01)		(33) EP
(96) 29.03.2018		(86) PCT/EP2016/080785
(96) 18164880.9		(87) WO 2017/102723
(73) Platonov, Gennady, 119180 Moscow, RU		(74) Karel Bauer, Uřeřova 1266/2, Praha 4, Kunratice, 14800
(72) Platonov, Gennady, 119180 Moscow, RU		
(54) Způsob a zařízení pro nabíjení a údržbu baterie		(97) EP 3392967
(32) 201715473789		(47) 04.11.2020
(31) 30.03.2017		(97) 22.06.2017

- (51) **H01Q 3/32** (2006.01)
F16H 1/32 (2006.01)
F16H 1/22 (2006.01)
F16H 3/40 (2006.01)
- (96) 18.06.2016
(96) 16874348.2
- (73) Tongyu Communication Inc., Zhongshan, Guangdong 528437, CN
(72) WANG, Bin, Zhongshan Guangdong 528437, CN
CHENG, Gang, Zhongshan Guangdong 528437, CN
LIU, Mulin, Zhongshan Guangdong 528437, CN
HUANG, Zhuohong, Zhongshan Guangdong 528437, CN
SHI, Lei, Zhongshan Guangdong 528437, CN
FANG, Zeming, Zhongshan Guangdong 528437, CN
YUE, Cailong, Zhongshan Guangdong 528437, CN
FANG, Tieyong, Zhongshan Guangdong 528437, CN
- (54) **Anténní převodové zařízení a anténa**
(32) 201510957038
(31) 17.12.2015
(33) CN
(86) PCT/CN2016/086320
(87) WO 2017/101284
(74) Větečka Zelený Švorčík a partneři, advokátní a patentová kancelář, JUDr. Michal Havlík, Hálkova 1406/2, Praha 2, Nové Město, 12000
-
- (97) **EP 3398842**
(47) 28.10.2020
(97) 07.11.2018
(51) **B62D 53/08** (2006.01)
B60D 1/145 (2006.01)
- (96) 04.05.2017
(96) 17169457.3
- (73) Fliegl, Helmut, 07819 Triptis, DE
(72) Fliegl, Helmut, 07819 Triptis, DE
(54) **Dolly pro odtahové podvozky**
(74) Rott, Růžička & Guttman a spol., Vyskočilova 1566, Praha 4, Michle, 14000
-
- (97) **EP 3402737**
(47) 11.11.2020
(97) 20.07.2017
(51) **B67D 1/08** (2006.01)
- (96) 12.01.2017
(96) 17700343.1
- (73) Freezio AG, 8580 Amriswil, CH
(72) KRÜGER, Marc, 51467 Bergisch Gladbach, DE
EMPL, Günter, 51429 Bergisch Gladbach, DE
FISCHER, Daniel, 8590 Romanshorn, CH
- (54) **Držák kartuše, kartušový systém, stroj na přípravu nápojů a způsob přípravy nápoje**
(32) 102016200254, 102016212012, 102016212013, 102016218509, 102016218507, 102016218884
(31) 12.01.2016, 01.07.2016, 01.07.2016, 27.09.2016, 27.09.2016, 29.09.2016
(33) DE, DE, DE, DE, DE, DE
(86) PCT/EP2017/050565
(87) WO 2017/121800
(74) Traplová Hakr Kubát, advokátní a patentová kancelář, Ing. Eduard Hakr, patentový zástupce, Přístavní 24, Praha 7, 17000
-
- (97) **EP 3406022**
(47) 06.01.2021
(97) 27.07.2017
(51) **H02K 21/24** (2006.01)
H02K 1/18 (2006.01)
H02K 5/04 (2006.01)
H02K 7/18 (2006.01)
- (96) 18.01.2017
(96) 17712538.2
- (73) Piskorz, Waldemar, 21-509 Koden, PL
Piskorz, Tomasz Tadeusz, 21-509 Koden, PL
Piskorz, Ireneusz, 21-509 Koden, PL
(72) PISKORZ, Waldemar, 21-509 Koden, PL
(54) **Synchronní generátor**
(32) 41582616
(31) 18.01.2016
(33) PL
-
- (86) PCT/IB2017/000024
(87) WO 2017/125814
(74) FAJNOR IP s.r.o., Pobřežní 249/46, Praha 8, Karlín, 18600
-
- (97) **EP 3419624**
(47) 13.01.2021
(97) 31.08.2017
(51) **A61K 31/46** (2006.01)
A61P 1/00 (2006.01)
A61P 1/16 (2006.01)
A61K 31/4748 (2006.01)
A61K 31/497 (2006.01)
A61K 31/506 (2006.01)
- (96) 20.02.2017
(96) 17708341.7
- (73) Novartis AG, 4056 Basel, CH
(72) LAFFITTE, Bryan, San Diego, California 92121, US
BADMAN, Michael, Cambridge, Massachusetts 02139, US
CHEN, Jin, East Hanover, New Jersey 07936-1080, US
LINDGREN, Sam, 4002 Basel, CH
- (54) **Způsoby použití FXR agonistů**
(32) 201662298113 P
(31) 22.02.2016
(33) US
(86) PCT/IB2017/050962
(87) WO 2017/145040
(74) Traplová Hakr Kubát, advokátní a patentová kancelář, Ing. Jan Kubát, patentový zástupce, Přístavní 24, Praha 7, 17000
-
- (97) **EP 3428131**
(47) 20.01.2021
(97) 14.09.2017
(51) **C03B 9/353** (2006.01)
- (96) 10.03.2016
(96) 16893711.8
- (73) Vitro, S.A.B. de C.V., Nuevo León 66265, MX
(72) TIJERINA RAMOS, Victor, Monterrey Nuevo León 64000, MX
(54) **Způsob a mechanismus pro otevírání a zavírání forem pro stroj na formování skleněných předmětů**
(86) PCT/MX2016/000025
(87) WO 2017/155380
(74) Čermák a spol., JUDr. Karel Čermák Ph.D., LL.M., advokát, Elišky Peškové 735/15, Praha 5, Smíchov, 15000
-
- (97) **EP 3431325**
(47) 13.01.2021
(97) 23.01.2019
(51) **B60L 53/34** (2019.01)
H01F 6/06 (2006.01)
H02J 7/00 (2006.01)
- (96) 20.06.2018
(96) 18178722.7
- (73) Geiger, Peter, 92318 Neumarkt, DE
(72) Geiger, Peter, 92318 Neumarkt, DE
(54) **Dlažební prvek pro indukční nabíjení**
(32) 202017104271 U
(31) 18.07.2017
(33) DE
(74) Traplová Hakr Kubát, advokátní a patentová kancelář, Ing. Eduard Hakr, patentový zástupce, Přístavní 24, Praha 7, 17000
-
- (97) **EP 3436260**
(47) 10.03.2021
(97) 05.10.2017
(51) **B32B 17/10** (2006.01)
B60J 1/00 (2006.01)
B60J 10/70 (2016.01)
B60Q 3/208 (2017.01)
B60Q 3/64 (2017.01)
- (96) 23.03.2017
(96) 17716969.5
- (73) SAINT-GOBAIN GLASS FRANCE, 92400 Courbevoie, FR
(72) BAUERLE, Pascal, 80700 Roye, FR
HENNION, Alexandre, 60280 Venette, FR
COUTELLIER, Nicolas, 60150 Thourotte, FR
KLEO, Christophe, 60350 Attichy, FR

(54) **Laminovaný zasklívací panel zahrnující diodu emitující světlo**
(32) 1652804
(31) 31.03.2016
(33) FR
(86) PCT/FR2017/050678
(87) WO 2017/168077
(74) FISCHER & PARTNER IP s.r.o., Na hrobci 294/5, Praha 2, Nové Město, 12800

(97) **EP 3438116**
(47) 17.02.2021
(97) 06.02.2019
(51) **C07H 19/06** (2006.01)
C07H 19/10 (2006.01)
C07H 19/16 (2006.01)
C07H 19/20 (2006.01)
C07H 21/00 (2006.01)
C12Q 1/68 (2018.01)
G01N 33/53 (2006.01)

(96) 22.08.2003
(96) 18195197.1
(73) Illumina Cambridge Limited, Cambridge CB21 6DF, GB
(72) Milton, John, Cambridge Cambridgeshire CB21 6DF, GB
Ruediger, Silke, Cambridge Cambridgeshire CB21 6DF, GB
Liu, Xiaohai, Cambridge Cambridgeshire CB21 6DF, GB
(54) **Značené nukleotidy**
(32) 227131
(31) 23.08.2002
(33) US
(74) ŽOVICOVÁ & ŽOVIC IP, s.r.o., Záhradnícka 36, Bratislava, 82108

(97) **EP 3438306**
(47) 24.02.2021
(97) 05.10.2017
(51) **C22C 38/00** (2006.01)
C22C 38/50 (2006.01)

(96) 28.12.2016
(96) 16897119.0
(73) Nippon Steel Corporation, Tokyo 100-8071, JP
(72) TAKEDA, Kiyoko, Tokyo 100-8071, JP
TAKAGI, Takamitsu, Tokyo 100-8071, JP
OKADA, Hirokazu, Tokyo 100-8071, JP
TERUNUMA, Masaaki, Tokyo 100-8071, JP

(54) **Slitina NI-FE-CR**
(32) 2016070797
(31) 31.03.2016
(33) JP
(86) PCT/JP2016/089088
(87) WO 2017/168904
(74) A. Holas & partner, Patentová a známková kancelář, Ing. Mgr. Hana Holasová, Křížová 105/4, Brno, Staré Brno, 60300

(97) **EP 3440251**
(47) 28.10.2020
(97) 23.11.2017
(51) **D03D 3/00** (2006.01)

(96) 13.04.2017
(96) 17717419.0
(73) certoplast Technische Klebebänder GmbH, 42285 Wuppertal, DE
(72) LEERMANN, Timo, 42369 Wuppertal, DE
(54) **Ovinovací páska kabelu**
(32) 202016102701 U
(31) 20.05.2016
(33) DE
(86) PCT/EP2017/058898
(87) WO 2017/198398
(74) Čermák a spol., JUDr. Karel Čermák Ph.D., LL.M., advokát, Elišky Peškové 15/735, Praha 5, 15000

(97) **EP 3440259**
(47) 24.02.2021
(97) 12.10.2017
(51) **D21H 11/18** (2006.01)
D21H 19/52 (2006.01)

(96) 31.03.2017
(96) 17724436.5

(73) FiberLean Technologies Limited, Par, Cornwall PL24 2SQ, GB
(72) SVENDING, Per, 442 31 Kungälv, SE
PHIPPS, Jonathan, Stuart, Gorran Haven Cornwall PL26 6JE, GB
KRITZINGER, Johannes, 4600 Olten, CH
LARSON, Tom, Charlestown St. Austell Cornwall PL25 3FS, GB
SELINA, Soultana, St. Austell Cornwall PL25 4ST, GB
SKUSE, David, Truro Cornwall TR1 1BH, GB

(54) **Výrobky z papíru a lepenky**
(32) 201605797
(31) 05.04.2016
(33) GB
(86) PCT/IB2017/000450
(87) WO 2017/175062
(74) PatentEnter s.r.o., Koliště 1965/13a, Brno, Černá Pole, 60200

(97) **EP 3443130**
(47) 06.01.2021
(97) 19.10.2017
(51) **C21C 1/08** (2006.01)
C21C 1/10 (2006.01)
C22C 33/08 (2006.01)
C22C 35/00 (2006.01)
C22C 37/10 (2006.01)

(96) 12.04.2017
(96) 17782725.0
(73) ELKEM ASA, 0277 Oslo, NO
(72) LIPTAK, Matthew, Ooltewah Tennessee 37363, US
(54) **Očkovadlo pro šedou litinu**
(32) 201615099897
(31) 15.04.2016
(33) US
(86) PCT/NO2017/050093
(87) WO 2017/179995
(74) Rott, Růžicka & Guttman a spol., Vyskočilova 1566, Praha 4, Michle, 14000

(97) **EP 3444559**
(47) 27.01.2021
(97) 20.02.2019
(51) **F41J 13/00** (2009.01)

(96) 13.08.2018
(96) 18188698.7
(73) Rubahn, Andreas, 46244 Bottrop, DE
(72) Rubahn, Andreas, 46244 Bottrop, DE
(54) **Zařízení pro zachycení střel, přípravek pro zachycení střel, systém pro zachycení střel jakož i způsob a využití**
(32) 102017118909
(31) 18.08.2017
(33) DE
(74) PatentEnter s.r.o., Koliště 1965/13a, Brno, Černá Pole, 60200

(97) **EP 3445897**
(47) 13.01.2021
(97) 26.10.2017
(51) **D01D 5/00** (2006.01)
D01D 13/00 (2006.01)
D04H 1/728 (2012.01)
G01N 21/86 (2006.01)

(96) 20.04.2017
(96) 17717752.4
(73) Innovative Mechanical Engineering Technologies B.V., 5581 WG Waalre, NL
(72) JANSSEN, Paul Johannes Franciscus Maria, 5646 AN Eindhoven, NL
SOLBERG, Ramon Hubertus Mathijs, 6151 GS Munstergeleen, NL
(54) **Zařízení pro elektrostatické zvláknování a způsob**
(32) 2016652
(31) 21.04.2016
(33) NL
(86) PCT/EP2017/059376
(87) WO 2017/182560
(74) Traplová Hakr Kubát, advokátní a patentová kancelář, Ing. Eduard Hakr, patentový zástupce, Přístavní 24, Praha 7, 17000

(97) **EP 3447297**
(47) 17.02.2021
(97) 27.02.2019

(51) **F04C 29/12** (2006.01)
(96) 18.04.2011
(96) 18198549.0
(73) Ebara Corporation, Tokyo 144-8510, JP
(72) ITO, Kazuma, Tokyo, 144-8510, JP
USUI, Katsuaki, Tokyo, 144-8510, JP
(54) **Zařízení suchého vakuového čerpadla**
(32) 2010096541, 2010096542, 2010096543, 2010096544, 2010096545
(31) 19.04.2010, 19.04.2010, 19.04.2010, 19.04.2010, 19.04.2010
(33) JP, JP, JP, JP, JP
(74) Čermák a spol., JUDr. Karel Čermák Ph.D., LL.M., advokát, Elišky Peškové 735/15, Praha 5, Smíchov, 15000

(97) **EP 3450343**
(47) 06.01.2021
(97) 06.03.2019
(51) **B65D 30/08** (2006.01)
B65D 33/02 (2006.01)
B65D 33/10 (2006.01)
(96) 21.08.2018
(96) 18189980.8
(73) Papier-Mettler KG, 54497 Morbach, DE
(72) DONNER, Georg, 54497 Morbach, DE
TROSSEN, Wolfgang, 54497 Morbach, DE
(54) **Plastová taška a držadlová smyčka pro plastovou tašku**
(32) 202017105180 U
(31) 28.08.2017
(33) DE
(74) Všeťečka Zelený Švorčík a partneři, advokátní a patentová kancelář, JUDr. Pavel Zelený, advokát, Hálkova 1406/2, Praha 2, Nové Město, 12000

(97) **EP 3454491**
(47) 24.02.2021
(97) 13.03.2019
(51) **H04L 1/00** (2006.01)
(96) 05.09.2018
(96) 18192767.4
(73) Samsung Electronics Co., Ltd., Suwon-si, Gyeonggi-do, KR
(72) Noh, Hoondong, Suwon-si, Gyeonggi-do 16677, KR
Lee, Hyojin, Suwon-si, Gyeonggi-do 16677, KR
Kwak, Youngwoo, Suwon-si, Gyeonggi-do 16677, KR
(54) **Způsob a přístroj pro mapování uplinkových řídicích informací pro zpětnou vazbu s informacemi o stavu kanálu**
(32) 20170116570
(31) 12.09.2017
(33) KR
(74) Traplová Hakr Kubát, advokátní a patentová kancelář, Ing. Eduard Hakr, patentový zástupce, Přístavní 24, Praha 7, 17000

(97) **EP 3455073**
(47) 24.02.2021
(97) 16.11.2017
(51) **B41F 33/00** (2006.01)
B41F 13/14 (2006.01)
(96) 25.04.2017
(96) 17719569.0
(73) Windmüller & Hölscher KG, 49525 Lengerich, DE
(72) FRANKENBERG, Mario, 49525 Lengerich, DE
EHRENBERG, Rainer, 49525 Lengerich, DE
WESTHOF, Frank, 49525 Lengerich, DE
(54) **Způsob a zařízení k potisku materiálu v pásech v rámci rotačního tiskového stroje**
(32) 102016208132
(31) 11.05.2016
(33) DE
(86) PCT/EP2017/059717
(87) WO 2017/194299
(74) PATENTSERVIS Praha a.s., Na Podkovce 281/10, Praha 4, Podolí, 14700

(97) **EP 3458067**
(47) 30.12.2020
(97) 23.11.2017
(51) **A61K 31/5377** (2006.01)
A61K 31/5386 (2006.01)
A61K 31/541 (2006.01)
A61P 25/08 (2006.01)

A61P 25/28 (2006.01)
A61P 25/00 (2006.01)
A61P 25/14 (2006.01)
A61P 25/16 (2006.01)
(96) 17.05.2017
(96) 17725862.1
(73) Torqur AG, 4051 Basel, CH
Universität Basel, 4003 Basel, CH
(72) RAGEOT, Denise, 68300 Saint-Louis, CH
HEBEISEN, Paul, CH-4052 Basel, CH
BEAUFILS, Florent, F-68870 Bartenheim, FR
FABBRO, Dorian, CH-4144 Arlesheim, CH
HILLMANN-WULLNER, Petra, 8049 Zürich, CH
NGUYEN, Hoa Huu Phuc, 72076 Tübingen, DE
LÖSCHER, Wolfgang, 30625 Hannover, DE
BRANDT, Claudia, 30851 Langenhagen, DE
SELE, Alexander, Markus, 9490 Vaduz, CH
(54) **Léčba neurologických poruch**
(32) 16170107
(31) 18.05.2016
(33) EP
(86) PCT/EP2017/025136
(87) WO 2017/198346
(74) PatentEnter s.r.o., Koliště 1965/13a, Brno, Černá Pole, 60200

(97) **EP 3463876**
(47) 15.07.2020
(97) 30.11.2017
(51) **B32B 27/18** (2006.01)
B32B 27/30 (2006.01)
B32B 27/32 (2006.01)
B32B 27/34 (2006.01)
B32B 7/12 (2006.01)
B32B 27/08 (2006.01)
B32B 27/20 (2006.01)
(96) 23.05.2017
(96) 17725245.9
(73) TAGHLEEF INDUSTRIES SPA CON SOCIO UNICO, 33058 San Giorgio Di Nogaro (UD), IT
(72) GARZITTO, Valerio, 33010 Tavagnacco, IT
PIASENTE, Francesca, 33050 Gonars, IT
(54) **Vícevrstvá folie**
(32) UA20163676
(31) 23.05.2016
(33) IT
(86) PCT/EP2017/062374
(87) WO 2017/202827
(74) Kania, Sedláč, Smola, s.r.o., Mendlovo náměstí 907/1a, Brno, Staré Brno, 60300

(97) **EP 3466854**
(47) 23.12.2020
(97) 10.04.2019
(51) **B65H 18/00** (2006.01)
(96) 04.10.2018
(96) 18198681.1
(73) Italia Technology Alliance S.R.L., 40124 Bologna, IT
(72) PUCCIONI, Giovanni, 55060 Capannori (LU), IT
VERGENTINI, Francesco, 51018 Pieve a Nievole (PT), IT
(54) **Způsob a agregát k výrobě kotoučů tenkých produktů**
(32) 2017000112283
(31) 06.10.2017
(33) IT
(74) Všeťečka Zelený Švorčík a partneři, advokátní a patentová kancelář, JUDr. Michal Havlík, Hálkova 1406/2, Praha 2, Nové Město, 12000

(97) **EP 3470307**
(47) 13.01.2021
(97) 17.04.2019
(51) **B62D 21/15** (2006.01)
B62D 25/00 (2006.01)
(96) 10.10.2017
(96) 17195802.8
(73) Outokumpu Oyj, 00180 Helsinki, FI
(72) Fröhlich, Thomas, D-40878 Ratingen, DE
Lindner, Stefan, D-47877 Willich, DE

(54) **Sdílená bezpečnostní buňka pro osobní automobily**
(74) PATENTSERVIS Praha a.s., Na Podkovce 281/10, Praha 4, Podolí, 14700

(97) **EP 3472380**
(47) 24.02.2021
(97) 21.12.2017
(51) **D04H 1/4209** (2012.01)
C03B 37/07 (2006.01)
D04H 1/4218 (2012.01)
D04H 3/002 (2012.01)
G01N 25/72 (2006.01)
(96) 09.06.2017
(96) 17783905.7
(73) SAINT-GOBAIN ISOVER, 92400 Courbevoie, FR
(72) ROUCHON, Jean-Maurice, 23000 Saint Sulpice Le Guereois, FR
(54) **Zařízení pro úpravu rohoží z minerálních vláken detekováním a odstraňováním lokalizovaných vad a odpovídající způsob**
(32) 1655654
(31) 17.06.2016
(33) FR
(86) PCT/FR2017/051469
(87) WO 2017/216453
(74) FISCHER & PARTNER IP s.r.o., Na hrobcí 294/5, Praha 2, Nové Město, 12800

(97) **EP 3474603**
(47) 24.02.2021
(97) 24.04.2019
(51) **H04W 48/06** (2009.01)
H04W 48/18 (2009.01)
(96) 20.10.2017
(96) 17197557.6
(73) Deutsche Telekom AG, 53113 Bonn, DE
(72) ALEKSIEV, Vasil, 1220 Wien, AT
(54) **Způsob pro řízení přístupu uživatelského zařízení k mobilní komunikační síti mající nejméně dvě virtuální vrstvy sítě, systém, program a produkt počítačového programu**
(74) FISCHER & PARTNER IP s.r.o., Na hrobcí 294/5, Praha 2, Nové Město, 12800

(97) **EP 3481544**
(47) 30.12.2020
(97) 11.01.2018
(51) **B01J 8/00** (2006.01)
B01J 8/06 (2006.01)
(96) 06.07.2017
(96) 17737255.4
(73) Mourik International B.V., 3197 KV Botlek-Rotterdam, NL
(72) KNUBBEN, Petrus, 2313 DT Leiden, NL
(54) **Vyjmutí katalyzátoru z trubkových reaktorů**
(32) 2017136
(31) 08.07.2016
(33) NL
(86) PCT/EP2017/067035
(87) WO 2018/007564
(74) Všeťečka Zelený Švorčík a partneři, advokátní a patentová kancelář, JUDr. Michal Havlík, Hálkova 1406/2, Praha 2, Nové Město, 12000

(97) **EP 3486186**
(47) 16.12.2020
(97) 22.05.2019
(51) **B65D 3/12** (2006.01)
B65B 7/16 (2006.01)
B65B 7/28 (2006.01)
(96) 15.11.2018
(96) 18206612.6
(73) Sonoco Development Inc., Hartsville, 29550, SC, US
(72) Sireix, Georges, 68400 Riedisheim, FR
(54) **Opěrný rozpínavý prvek, zařízení a způsob k zapečetění dna a víka lepenkového obalu**
(32) 1760930
(31) 20.11.2017
(33) FR
(74) PATENTSERVIS Praha a.s., Na Podkovce 281/10, Praha 4, Podolí, 14700

(97) **EP 3490991**
(47) 06.01.2021
(97) 01.02.2018
(51) **C07D 487/04** (2006.01)
A61K 31/4985 (2006.01)
C12Q 1/66 (2006.01)
(96) 27.07.2017
(96) 17749304.6
(73) Promega Corporation, Madison, WI 53711-5399, US
(72) HALL, Mary, Waunakee WI 53597, US
KIRLAND, Thomas, Atascadero CA 93422, US
MACHLEIDT, Thomas, Madison WI 53505, US
SHAKHMIN, Anton, Grover Beach CA 93433, US
WALKER, Joel, R., San Luis Obispo CA 93405, US
(54) **Analogy koelenterazinu**
(32) 201662367689 P
(31) 28.07.2016
(33) US
(86) PCT/US2017/044150
(87) WO 2018/022865
(74) PatentEnter s.r.o., Koliště 1965/13a, Brno, Černá Pole, 60200

(97) **EP 3491368**
(47) 02.09.2020
(97) 07.06.2018
(51) **G01N 23/04** (2018.01)
G01B 15/02 (2006.01)
G06T 7/12 (2017.01)
G06T 7/174 (2017.01)
(96) 27.07.2017
(96) 17861190.1
(73) Teleki, Péter, 2400 Dunaújváros, HU
(72) Teleki, Péter, 2400 Dunaújváros, HU
(54) **Způsob pro radiografické určování geometrických parametrů a/nebo stavu látky studovaného objektu**
(32) 1600469
(31) 27.07.2016
(33) HU
(86) PCT/HU2017/050030
(87) WO 2018/100404
(74) Všeťečka Zelený Švorčík a partneři, advokátní a patentová kancelář, JUDr. Michal Havlík, Hálkova 1406/2, Praha 2, Nové Město, 12000

(97) **EP 3495820**
(47) 27.01.2021
(97) 12.06.2019
(51) **G01N 33/569** (2006.01)
(96) 10.12.2018
(96) 18211204.5
(73) Euroimmun Medizinische Labordiagnostika AG, 23560 Lübeck, DE
(72) Herbst, Victor, 23628 Krummesse, DE
Hoffmann, Kathrin, 23558 Lübeck, DE
(54) **Zlepšený způsob diagnózy fungicidní infekce**
(32) 17206386
(31) 11.12.2017
(33) EP
(74) PATENTSERVIS Praha a.s., Na Podkovce 281/10, Praha 4, Podolí, 14700

(97) **EP 3504028**
(47) 17.03.2021
(97) 01.03.2018
(51) **B24D 5/16** (2006.01)
B24D 7/16 (2006.01)
B24D 13/08 (2006.01)
(96) 23.08.2016
(96) 16757009.2
(73) August Rüggeberg GmbH & Co. KG, 51709 Marienheide, DE
(72) SCHMIED, Vadim, 51709 Marienheide, DE
(54) **Hrubovací brusný nástroj**
(86) PCT/EP2016/069903
(87) WO 2018/036616
(74) Čermák a spol., JUDr. Karel Čermák Ph.D., LL.M., advokát, Elišky Peškové 735/15, Praha 5, Smíchov, 15000

(97) **EP 3507456**
(47) 17.02.2021

(97) 08.03.2018
(51) **F01C 3/02** (2006.01)
F01C 19/02 (2006.01)
F01C 21/08 (2006.01)
(96) 01.09.2017
(96) 17764632.0
(73) Lontra Limited, Napton Southam Warwickshire CV47 8NZ, GB
(72) LINDSEY, Stephen Francis, Southam Warwickshire CV47 8NZ, GB
(54) **Zařízení s otočným pístem a válcem**
(32) 201614976
(31) 02.09.2016
(33) GB
(86) PCT/GB2017/052557
(87) WO 2018/042195
(74) PatentEnter s.r.o., Koliště 1965/13a, Brno, Černá Pole, 60200

(97) **EP 3509866**
(47) 06.01.2021
(97) 15.03.2018
(51) **B42D 25/36** (2014.01)
B42D 25/29 (2014.01)
B42D 25/324 (2014.01)
B42D 25/21 (2014.01)
B42D 25/328 (2014.01)
(96) 06.09.2017
(96) 17767887.7
(73) Hueck Folien Gesellschaft m.b.H., 4342 Baumgartenberg, AT
(72) FOURNIER, Frederic, Thatcham RG18 3AT, GB
HOLMES, Brian William, Fleet Hampshire GU51 5HZ, GB
(54) **Bezpečnostní zařízení a způsob jejich výroby**
(32) 201615258
(31) 08.09.2016
(33) GB
(86) PCT/GB2017/052599
(87) WO 2018/046915
(74) Všečeka Zelený Švorčík a partneři, advokátní a patentová kancelář, JUDr. Otakar Švorčík, Hálkova 1406/2, Praha 2, Nové Město, 12000

(97) **EP 3517490**
(47) 30.12.2020
(97) 31.07.2019
(51) **B67D 1/14** (2006.01)
B67D 1/12 (2006.01)
F16K 31/06 (2006.01)
(96) 16.01.2019
(96) 19152117.8
(73) MAC Valves, Inc., Wixom, Michigan 48393, US
(72) LANDACRE, Brett Anthony, Bloomfield Hills, MI Michigan 48304, US
SIMMONDS, Jeffrey, Commerce Township, MI Michigan 48382, US
(54) **Průtokový ventil pro kapaliny**
(32) 201862621641 P, 201816171450
(31) 25.01.2018, 26.10.2018
(33) US, US
(74) Rott, Růžička & Guttman a spol., Vyskočilova 1566, Praha 4, Michle, 14000

(97) **EP 3518647**
(47) 23.12.2020
(97) 05.04.2018
(51) **A01B 79/00** (2006.01)
A01B 69/00 (2006.01)
(96) 29.09.2017
(96) 17781383.9
(73) Agro Intelligence ApS, 8200 Aarhus N, DK
(72) GREEN, Ole, 6940 Lem, DK
EDWARDS, Gareth Thomas Charles, 8660 Skanderborg, DK
(54) **Systém a způsob pro určení trajektorie která má být následována zemědělským pracovním vozidlem**
(32) PA201600572
(31) 29.09.2016
(33) DK
(86) PCT/DK2017/050321
(87) WO 2018/059646
(74) Všečeka Zelený Švorčík a partneři, advokátní a patentová kancelář, JUDr. Michal Havlík, Hálkova 1406/2, Praha 2, Nové Město, 12000

(97) **EP 3518648**
(47) 23.12.2020
(97) 05.04.2018
(51) **A01B 69/04** (2006.01)
A01B 79/00 (2006.01)
(96) 29.09.2017
(96) 17781385.4
(73) Agro Intelligence ApS, 8200 Aarhus N, DK
(72) GREEN, Ole, 6940 Lem, DK
EDWARDS, Gareth Thomas Charles, 8000 Aarhus C, DK
(54) **Systém a způsob pro optimalizaci trajektorie která má být následována při pletí plodin**
(32) PA201600574
(31) 29.09.2016
(33) DK
(86) PCT/DK2017/050323
(87) WO 2018/059648
(74) Všečeka Zelený Švorčík a partneři, advokátní a patentová kancelář, JUDr. Michal Havlík, Hálkova 1406/2, Praha 2, Nové Město, 12000

(97) **EP 3519398**
(47) 24.02.2021
(97) 05.04.2018
(51) **C07D 401/14** (2006.01)
C07D 413/14 (2006.01)
A61K 31/4709 (2006.01)
A61P 35/00 (2006.01)
(96) 28.09.2017
(96) 17780169.3
(73) Daiichi Sankyo Company, Limited, Tokyo 103-8426, JP
INAGAKI, Hiroaki, Tokyo 103-8426, JP
SHIBATA, Yoshihiro, Tokyo 103-8426, JP
NAMIKI, Hidenori, Tokyo 103-8426, JP
KAGEJI, Hideaki, Tokyo 103-8426, JP
NAKAYAMA, Kiyoshi, Tokyo 103-8426, JP
KANETA, Yasuyuki, Tokyo 103-8426, JP
(54) **Pyridinová sloučenina**
(32) 2016191725
(31) 29.09.2016
(33) JP
(86) PCT/GB2017/052913
(87) WO 2018/060714
(74) ŽOVICOVÁ & ŽOVIC IP, s.r.o., Záhradnicka 36, Bratislava, 82108

(97) **EP 3519684**
(47) 11.11.2020
(97) 05.04.2018
(51) **F02B 21/00** (2006.01)
F02M 23/00 (2006.01)
F02M 23/04 (2006.01)
F02D 13/02 (2006.01)
(96) 28.09.2017
(96) 17784575.7
(73) Erwin Junker Grinding Technology a.s., Mělník, CZ
(72) JUNKER, Erwin, 77815 Bühl/Baden, DE
(54) **Pístový spalovací motor se zařízením ke zvyšování jeho točivého momentu**
(32) 102016219101
(31) 30.09.2016
(33) DE
(86) PCT/EP2017/074700
(87) WO 2018/060371
(74) Čermák a spol., JUDr. Karel Čermák Ph.D., LL.M., advokát, Elišky Peškové 15/735, Praha 5, 15000

(97) **EP 3519941**
(47) 03.03.2021
(97) 05.04.2018
(51) **G06F 7/58** (2006.01)
(96) 26.09.2017
(96) 17780343.4
(73) International Business Machines Corporation, Armonk, New York 10504, US
(72) GREINER, Dan, Poughkeepsie, NY 12601-5400, US
SLEGEL, Timothy, Poughkeepsie, NY 12601-5400, US
ZOELLIN, Christian, Austin, TX 78758-3493, US

NERZ, Bernd, 71032 Boeblingen, DE
VISEGRADY, Tamas, 8803 Rueschlikon, CH
(54) **Instrukce pro poskytování skutečných náhodných čísel**
(32) 201615281159
(31) 30.09.2016
(33) US
(86) PCT/EP2017/074329
(87) WO 2018/060180
(74) Všetečka Zelený Švorčík a partneři, advokátní a patentová kancelář, JUDr. Michal Havlík, Hálkova 1406/2, Praha 2, Nové Město, 12000

(97) **EP 3521694**
(47) 17.02.2021
(97) 07.08.2019
(51) **F21V 14/02** (2006.01)
F21V 14/04 (2006.01)
G02B 19/00 (2006.01)
(96) 04.05.2018
(96) 18275063.8
(73) Neonlite Distribution Limited, Kwun Tong Hong Kong, CN
(72) LEE, Wing Tak, Kowloon, HK
(54) **Reflektorová žárovka se seřizovací sestavou typu push-push k úpravě úhlu jejího světelného paprsku**
(32) 201862626475 P
(31) 05.02.2018
(33) US
(74) FAJNOR IP s.r.o., Pobřežní 249/46, Praha 8, Karlín, 18600

(97) **EP 3522715**
(47) 20.01.2021
(97) 12.04.2018
(51) **A01N 43/82** (2006.01)
C07D 413/10 (2006.01)
C07D 271/06 (2006.01)
(96) 03.10.2017
(96) 17784903.1
(73) Syngenta Participations AG, 4058 Basel, CH
(72) HOFFMAN, Thomas, James, 4332 Stein, CH
STIERLI, Daniel, 4332 Stein, CH
BEAUDEGNIES, Renaud, 4332 Stein, CH
POULIOT, Martin, 4332 Stein, CH
PITTERNA, Thomas, 4332 Stein, CH
(54) **Mikrobiocidní deriváty oxadiazolu**
(32) 16192518
(31) 06.10.2016
(33) EP
(86) PCT/EP2017/075080
(87) WO 2018/065414
(74) Traplová Hakr Kubát, advokátní a patentová kancelář, Ing. Eduard Hakr, patentový zástupce, Přístavní 24, Praha 7, 17000

(97) **EP 3524429**
(47) 20.01.2021
(97) 14.08.2019
(51) **B32B 38/06** (2006.01)
B32B 37/14 (2006.01)
B32B 37/10 (2006.01)
B44C 1/24 (2006.01)
B44C 5/04 (2006.01)
B29C 59/04 (2006.01)
E04F 15/10 (2006.01)
B30B 5/06 (2006.01)
B32B 27/00 (2006.01)
(96) 31.07.2015
(96) 19164803.9
(73) Unilin, BV, 8710 Wielsbeke, BE
(72) NAEYAERT, Christophe, 8490 Jabbeke, BE
(54) **Způsob pro výrobu produktu podlahové krytiny**
(32) 201462031554 P
(31) 31.07.2014
(33) US
(74) Všetečka Zelený Švorčík a partneři, advokátní a patentová kancelář, JUDr. Michal Havlík, Hálkova 1406/2, Praha 2, Nové Město, 12000

(97) **EP 3527088**
(47) 20.01.2021

(97) 21.08.2019
(51) **A24F 47/00** (2020.01)
(96) 19.05.2015
(96) 19162965.8
(73) RAI Strategic Holdings, Inc., Winston-Salem, NC 27101, US
(72) DUGGINS, Donna Walker, Winston-Salem, NC North Carolina 27107, US
GERARDI, Anthony Richard, Winston-Salem, NC North Carolina 27104, US
SEARS, Stephen Benson, Siler City, NC North Carolina 27344, US
TALUSKIE, Karen V, Winston-Salem, NC North Carolina 27104, US
DAVIS, Michael F, Clemmons, NC North Carolina 27012, US
ADEME, Balager, Winston-Salem, NC North Carolina 27127, US
(54) **Elektrický napájený systém k dopravení aerosolu**
(32) 201414282768
(31) 20.05.2014
(33) US
(74) Traplová Hakr Kubát, advokátní a patentová kancelář, Ing. Eduard Hakr patentový zástupce, Přístavní 24, Praha 7, 17000

(97) **EP 3529465**
(47) 27.01.2021
(97) 14.06.2018
(51) **F01D 17/24** (2006.01)
F01D 17/02 (2006.01)
F01D 21/00 (2006.01)
F16K 31/06 (2006.01)
(96) 15.09.2017
(96) 17769035.1
(73) Siemens Energy Global GmbH & Co. KG, 81739 München, DE
(72) KUBIS, Stanislav, 66482 Ricany, CZ
(54) **Elektrický řídicí obvod pro turbínový stroj**
(32) 16202874
(31) 08.12.2016
(33) EP
(86) PCT/EP2017/073223
(87) WO 2018/103903
(74) Čermák a spol., JUDr. Karel Čermák Ph.D., LL.M., advokát, Elišky Peškové 735/15, Praha 5, Smíchov, 15000

(97) **EP 3534365**
(47) 27.01.2021
(97) 04.09.2019
(51) **G10L 19/00** (2013.01)
G10L 19/24 (2013.01)
G10L 21/02 (2013.01)
G10L 19/083 (2013.01)
G10L 19/02 (2013.01)
(96) 01.03.2013
(96) 18199234.8
(73) Huawei Technologies Co., Ltd., Shenzhen Guangdong 518129, CN
(72) LIU, Zexin, shenzhen, Guangdong, CN
MIAO, Lei, shenzhen, Guangdong, CN
(54) **Způsob a přístroj pro zpracovávání řečového/audio signálu**
(32) 201210051672
(31) 01.03.2012
(33) CN
(74) Traplová Hakr Kubát, advokátní a patentová kancelář, Ing. Eduard Hakr, patentový zástupce, Přístavní 24, Praha 7, 17000

(97) **EP 3538419**
(47) 30.12.2020
(97) 17.05.2018
(51) **B62D 5/04** (2006.01)
B62D 3/12 (2006.01)
(96) 08.11.2017
(96) 17797135.5
(73) thyssenkrupp Presta AG, 9492 Eschen, LI
thyssenkrupp AG, 45143 Essen, DE
(72) STECK, Philippe, 9487 Gamprin-Bendern, LI
BAUMGARTNER, Patrick, 9000 St. Gallen, CH
(54) **Způsob ke zjednodušené montáži ozubeného převodu řízení hřebenového řízení**
(32) 102016013272
(31) 09.11.2016
(33) DE

- (96) 17826173.1
(73) Paul Hartmann AG, 89522 Heidenheim, DE
(72) HOFFMANN, Thomas, 89522 Heidenheim, DE
LEISTENSCHNEIDER, Denise, 89429 Bachhagel, DE
LINDNER, Leonie, 40625 Düsseldorf, DE
- (54) **Zakrytí při operaci**
(32) 102016125359
(31) 22.12.2016
(33) DE
(86) PCT/EP2017/082982
(87) WO 2018/114647
(74) Traplová Hakr Kubát, advokátní a patentová kancelář, Ing. Eduard Hakr, patentový zástupce, Přístavní 24, Praha 7, 17000
-
- (97) **EP 3558764**
(47) 13.01.2021
(97) 28.06.2018
(51) **A46B 13/00** (2006.01)
B60S 3/06 (2006.01)
(96) 22.12.2016
(96) 16815870.7
(73) Alfred Kärcher SE & Co. KG, 71364 Winnenden, DE
(72) HABERL, Bernd, 71554 Weissach im Tal, DE
(54) **Kartáč pro ošetření vozidla a systém pro ošetření vozidla**
(86) PCT/EP2016/082362
(87) WO 2018/113970
(74) Čermák a spol., JUDr. Karel Čermák Ph.D., LL.M., advokát, Elišky Peškové 735/15, Praha 5, Smíchov, 15000
-
- (97) **EP 3558765**
(47) 20.01.2021
(97) 28.06.2018
(51) **B60S 3/06** (2006.01)
A46B 13/00 (2006.01)
(96) 22.12.2016
(96) 16816296.4
(73) Alfred Kärcher SE & Co. KG, 71364 Winnenden, DE
(72) HABERL, Bernd, 71554 Weissach im Tal, DE
(54) **Kartáč pro ošetření vozidla a systém pro ošetření vozidla**
(86) PCT/EP2016/082276
(87) WO 2018/113964
(74) Čermák a spol., JUDr. Karel Čermák Ph.D., LL.M., advokát, Elišky Peškové 735/15, Praha 5, Smíchov, 15000
-
- (97) **EP 3559289**
(47) 10.03.2021
(97) 28.06.2018
(51) **C22B 7/00** (2006.01)
C22B 15/00 (2006.01)
A01K 74/00 (2006.01)
(96) 22.12.2016
(96) 16847611.7
(73) Aquafil slo D.O.O., 1000 Ljubljana, SI
(72) JAHIC, Denis, 1211 Ljubljana-Smartno, SI
(54) **Způsob získávání mědi z odpadních rybářských sítí**
(86) PCT/SI2016/000029
(87) WO 2018/117978
(74) FISCHER & PARTNER IP s.r.o., Na hrobci 294/5, Praha 2, Nové Město, 12800
-
- (97) **EP 3560093**
(47) 17.02.2021
(97) 09.08.2018
(51) **H02P 9/10** (2006.01)
H02P 23/12 (2006.01)
H02P 23/14 (2006.01)
(96) 20.12.2017
(96) 17829187.8
(73) Siemens Mobility GmbH, 81739 München, DE
(72) HOFFMANN, Wolfgang, 91052 Erlangen, DE
(54) **Zařízení na generování napětí a způsob provozu zařízení na generování napětí**
(32) 102017201690
(31) 02.02.2017
(33) DE
-
- (86) PCT/EP2017/083742
(87) WO 2018/141460
(74) Čermák a spol., JUDr. Karel Čermák Ph.D., LL.M., advokát, Elišky Peškové 735/15, Praha 5, Smíchov, 15000
-
- (97) **EP 3566713**
(47) 03.03.2021
(97) 13.11.2019
(51) **A61K 38/39** (2006.01)
A61L 27/22 (2006.01)
C07K 14/78 (2006.01)
A61K 47/36 (2006.01)
C07K 14/435 (2006.01)
A61K 9/00 (2006.01)
(96) 10.03.2010
(96) 19182834.2
(73) Allergan Pharmaceuticals International Limited, Dublin 17, D17 E400, IE
(72) Weiss, Anthony Steven, Sydney, New South Wales 2006, AU
Mithieux, Suzanne Marie, Sydney, New South Wales 2006, AU
(54) **Injekční biomateriály**
(32) 2009901028
(31) 10.03.2009
(33) AU
(74) Traplová Hakr Kubát, advokátní a patentová kancelář, Ing. Eduard Hakr, patentový zástupce, Přístavní 24, Praha 7, 17000
-
- (97) **EP 3569375**
(47) 20.01.2021
(97) 20.11.2019
(51) **B27L 7/00** (2006.01)
B27G 21/00 (2006.01)
B23Q 11/08 (2006.01)
F16P 1/02 (2006.01)
(96) 18.05.2018
(96) 18020215.2
(73) Scheppach Fabrikation von Holzbearbeitungsmaschinen GmbH, 89335 Ichenhausen, DE
(72) Bindhammer, Markus, 86316 Friedberg, DE
(54) **Ochranný kryt pro horizontální štípačku**
(74) Loskotová & partneři, patentová a známková kancelář, Ing. Jarmila Loskotová, K závětinám 727, Praha 5, Řeporyje, 15500
-
- (97) **EP 3571086**
(47) 13.01.2021
(97) 30.08.2018
(51) **B60L 5/36** (2006.01)
B60L 5/42 (2006.01)
B60L 5/22 (2006.01)
B60L 5/28 (2006.01)
(96) 22.02.2018
(96) 18711019.2
(73) Siemens Mobility GmbH, 81739 München, DE
(72) FRANCKE, Jürgen, 12524 Berlin, DE
(54) **Proudový sběrač pro systém vícepolového trolejového vedení**
(32) 102017203046
(31) 24.02.2017
(33) DE
(86) PCT/EP2018/054379
(87) WO 2018/153983
(74) Čermák a spol., JUDr. Karel Čermák Ph.D., LL.M., advokát, Elišky Peškové 735/15, Praha 5, Smíchov, 15000
-
- (97) **EP 3572611**
(47) 30.12.2020
(97) 27.11.2019
(51) **E21B 17/042** (2006.01)
F16L 15/00 (2006.01)
(96) 25.05.2018
(96) 18305639.9
(73) Vallourec Oil and Gas France, 59620 Aulnoye-Aymeries, FR
Nippon Steel Corporation, Tokyo 100-8071, JP
(72) BRIANE, Benoit, 92100 BOULOGNE-BILLANCOURT, FR
FOTHERGILL, Alan, 92100 BOULOGNE-BILLANCOURT, FR
FOULOGNE, Anthony, 92100 BOULOGNE-BILLANCOURT, FR
MARTIN, Pierre, 92100 BOULOGNE-BILLANCOURT, FR
(54) **Trubkové spojení se závitem**

(74) PATENTSERVIS Praha a.s., Na Podkovce 281/10, Praha 4, Podolí, 14700

(97) **EP 3574160**

(47) 09.12.2020

(97) 07.09.2018

(51) **E04C 2/04** (2006.01)

E04B 1/14 (2006.01)

E04B 5/04 (2006.01)

E04B 5/48 (2006.01)

E04C 2/06 (2006.01)

E04C 5/06 (2006.01)

(96) 27.02.2018

(96) 18713133.9

(73) CBS INTERNATIONAL GMBH, 78073 Bad Dürrenheim, DE

(72) IMHOFF, Adolf, 58642 Iserlohn, DE

(54) **Hybridní stavební prvek z pórobetonu**

(32) 202017101111 U

(31) 28.02.2017

(33) DE

(86) PCT/EP2018/054732

(87) WO 2018/158211

(74) PatentEnter s.r.o., Koliště 1965/13a, Brno, Černá Pole, 60200

(97) **EP 3575081**

(47) 27.01.2021

(97) 04.12.2019

(51) **B32B 21/10** (2006.01)

E04C 2/18 (2006.01)

E04C 2/22 (2006.01)

E04F 13/16 (2006.01)

E04F 15/02 (2006.01)

E04F 15/10 (2006.01)

(96) 30.06.2011

(96) 19180851.8

(73) Unilin, BV, 8710 Wielsbeke, BE

(72) VERMEULEN, Bruno Paul Louis, 3680 Aldeneik-Maaseik, BE

(54) **Panel zahrnující polymerní kompozitní vrstvu a výtuznou vrstvu**

(32) 10167985

(31) 30.06.2010

(33) EP

(74) Vsetečka Zelený Švorčík a partneři, advokátní a patentová kancelář, JUDr. Michal Havlík, Hálkova 1406/2, Praha 2, Nové Město, 12000

(97) **EP 3582387**

(47) 17.03.2021

(97) 18.12.2019

(51) **H02P 3/00** (2006.01)

H02P 3/18 (2006.01)

H02P 21/00 (2016.01)

(96) 06.05.2019

(96) 19172846.8

(73) PFEIFFER VACUUM GMBH, 35614 Asslar, DE

(72) Wang, Jinou, 35606 Solms-Oberbiel, DE

(54) **Způsob zpomalování synchronního motoru s permanentním magnetem**

(74) KANIA, SEDLÁK, SMOLA, s.r.o., Mendlovo náměstí 907/1a, Brno, Staré Brno, 60300

(97) **EP 3583610**

(47) 30.12.2020

(97) 23.08.2018

(51) **G21C 17/07** (2006.01)

G21C 19/07 (2006.01)

(96) 14.02.2018

(96) 18708919.8

(73) FRAMATOME, 92400 Courbevoie, FR

(72) COUSTOURIER, Franck, 38460 Chamagnieu, FR

ROILLET, Serge, 69007 Lyon, FR

(54) **Zařízení a způsob kontroly těsnosti jaderného palivového souboru pomocí sipping testu**

(32) 1751236

(31) 15.02.2017

(33) FR

(86) PCT/EP2018/053680

(87) WO 2018/149876

(74) A. Holas & partner, Patentová a známková kancelář, Ing. Mgr. Hana Holasová, Křížová 105/4, Brno, Staré Brno, 60300

(97) **EP 3586573**

(47) 06.01.2021

(97) 30.08.2018

(51) **H05B 47/105** (2020.01)

H04N 5/225 (2006.01)

(96) 26.02.2018

(96) 18707900.9

(73) zactrack GmbH, 1020 Wien, AT

(72) PETRICEK, Werner, 3400 Kierling, AT

(54) **Způsob kalibrace otočného a sklopného jevištního zařízení**

(32) 501542017

(31) 27.02.2017

(33) AT

(86) PCT/EP2018/054664

(87) WO 2018/154108

(74) PatentCentrum Sedlák & Partners s.r.o., Okružní 2824, České Budějovice, České Budějovice 3, 37001

(97) **EP 3592878**

(47) 23.12.2020

(97) 14.02.2019

(51) **C23C 2/00** (2006.01)

C23C 2/02 (2006.01)

C23C 2/04 (2006.01)

C23C 2/06 (2006.01)

C23C 2/26 (2006.01)

F16B 45/00 (2006.01)

(96) 15.05.2018

(96) 18730227.8

(73) Fontaine Holdings NV, 3530 Houthalen, BE

(72) PINGER, Thomas, 45721 Haltern am See, DE

(54) **Způsob žárového zinkování, uchycovací a/nebo přidržovací prostředky pro žárové zinkování a způsob povrstvení uchycovacích a/nebo přidržovacích prostředků**

(32) 102017117860, 102017008098, 102017120782

(31) 07.08.2017, 29.08.2017, 08.09.2017

(33) DE, DE, DE

(86) PCT/EP2018/062491

(87) WO 2019/029856

(74) PATENTSERVIS Praha a.s., Na Podkovce 281/10, Praha 4, Podolí, 14700

(97) **EP 3593989**

(47) 23.12.2020

(97) 15.01.2020

(51) **B32B 5/24** (2006.01)

E04B 1/80 (2006.01)

E06B 3/70 (2006.01)

E04C 2/292 (2006.01)

E04C 2/296 (2006.01)

(96) 12.04.2019

(96) 19168817.5

(73) Adeco Türfüllungstechnik GmbH, 33442 Herzebrock-Clarholz, DE

(72) KALEFELD, Hans-Josef, 33442 Herzebrock-Clarholz, DE

RECKENDREES, Christian, 33442 Herzebrock-Clarholz, DE

FECKE, Hans-Wilhelm, 33442 Herzebrock-Clarholz, DE

(54) **Výplňový prvek**

(32) 202018103923 U

(31) 09.07.2018

(33) DE

(74) Vsetečka Zelený Švorčík a partneři, advokátní a patentová kancelář, JUDr. Otakar Švorčík, Hálkova 1406/2, Praha 2, Nové Město, 12000

(97) **EP 3595315**

(47) 13.01.2021

(97) 15.01.2020

(51) **H04N 19/58** (2014.01)

H04N 19/463 (2014.01)

H04N 19/70 (2014.01)

(96) 16.04.2013

(96) 19194263.0

(73) Samsung Electronics Co., Ltd., Gyeonggi-do 16677, KR

- (72) KIM, Il-ko, 447-756 Gyeonggi-do, KR
PARK, Young-o, 137-140 Seoul, KR
- (54) **Způsob a zařízení pro stanovení sady referenčních snímků obrazu**
(32) 201261624468 P
(31) 16.04.2012
(33) US
(74) PATENTSERVIS Praha a.s., Na Podkovce 281/10, Praha 4, Podolí, 14700
-
- (97) **EP 3602014**
(47) 20.01.2021
(97) 04.10.2018
(51) **G01N 21/74** (2006.01)
F27D 11/00 (2006.01)
H05B 3/00 (2006.01)
F27B 9/06 (2006.01)
G01N 21/31 (2006.01)
(96) 27.03.2017
(96) 17718484.3
(73) Schunk Kohlenstofftechnik GmbH, 35452 Heuchelheim, DE
Shimadzu Corporation, Kyoto 604-8511, JP
(72) GAERTNER, Ralf, 35633 Lahnau, DE
WECK, Rudolf, 35764 Sinn, DE
HONDA, Akira, Nakagyo-ku Kyoto 604-8511, JP
KOBAYASHI, Osuke, Nakagyo-ku Kyoto 604-8511, JP
- (54) **Zařízení trubkové pece pro rozprašovací pec**
(86) PCT/EP2017/057224
(87) WO 2018/177504
(74) Čermák a spol., JUDr. Karel Čermák Ph.D., LL.M., advokát, Elišky Peškové 735/15, Praha 5, Smíchov, 15000
Čermák a spol., JUDr. Karel Čermák Ph.D., LL.M., advokát, Elišky Peškové 735/15, Praha 5, Smíchov, 15000
-
- (97) **EP 3602708**
(47) 27.01.2021
(97) 03.01.2019
(51) **H02B 1/30** (2006.01)
H02B 1/01 (2006.01)
H02B 1/28 (2006.01)
(96) 19.04.2018
(96) 18721949.8
(73) Rittal GmbH & Co. KG, 35745 Herborn, DE
(72) SCHINDLER, Timo, 35075 Gladenbach, DE
REUTER, Wolfgang, 56479 Liebenscheid, DE
KLANER, Thomas, 35274 Kirchhain, DE
- (54) **Uspořádání rámového spodku skříňového rozváděče a soklu skříňového rozváděče**
(32) 102017114385
(31) 28.06.2017
(33) DE
(86) PCT/DE2018/100376
(87) WO 2019/001611
(74) Rott, Růžička & Guttman a spol., Vyskočilova 1566, Praha 4, Michle, 14000
-
- (97) **EP 3611753**
(47) 02.12.2020
(97) 19.02.2020
(51) **H01J 37/32** (2006.01)
C23C 16/32 (2006.01)
C23C 14/06 (2006.01)
(96) 12.08.2019
(96) 19191259.1
(73) SKC Solmics Co., Ltd., Pyeongtaek-si, Gyeonggi-do 17784, KR
(72) Hwang, Sung Sic, 02535 Seoul, KR
Lee, Jae Bum, 17845 Gyeonggi-do, KR
Oh, Jun Rok, 06100 Seoul, KR
Min, Kyoung Yeol, 17079 Gyeonggi-do, KR
Kim, Kyung In, 18486 Gyeonggi-do, KR
Kang, Jung Kun, 17779 Gyeonggi-do, KR
- (54) **Prvek prstencového tvaru pro plazmové leptací zařízení a způsob leptání substrátu s jeho použitím**
(32) 20180094196, 20190005490
(31) 13.08.2018, 16.01.2019
(33) KR, KR
-
- (74) Rott, Růžička & Guttman a spol., Vyskočilova 1566, Praha 4, Michle, 14000
-
- (97) **EP 3612783**
(47) 17.03.2021
(97) 25.10.2018
(51) **F28F 9/02** (2006.01)
B01F 5/06 (2006.01)
F15D 1/00 (2006.01)
F28D 9/00 (2006.01)
(96) 20.04.2018
(96) 18722756.6
(73) Apex International Holding B.V., 2275 AD Voorburg, NL
(72) DINULESCU, Mircea, 2271 EM Voorburg, NL
KITZHOFER, Jens, 47199 Duisburg, DE
- (54) **Usměrňovač proudu plynu pro tepelný výměník**
(32) 2018753
(31) 20.04.2017
(33) NL
(86) PCT/NL2018/050252
(87) WO 2018/194457
(74) Traplová Hakr Kubát, advokátní a patentová kancelář, Ing. Eduard Hakr, patentový zástupce, Přístavní 24, Praha 7, 17000
-
- (97) **EP 3616997**
(47) 24.02.2021
(97) 04.03.2020
(51) **B60R 3/00** (2006.01)
(96) 31.08.2018
(96) 18192048.9
(73) Sandvik Mining and Construction Oy, 33311 Tampere, FI
(72) LIETONEN, Jani, 20101 Turku, FI
LAIHONEN, Esko, 20101 Turku, FI
- (54) **Uspořádání**
(74) Všečka Zelený Švorčík a partneři, advokátní a patentová kancelář, JUDr. Michal Havlík, Hálkova 1406/2, Praha 2, Nové Město, 12000
-
- (97) **EP 3620663**
(47) 17.02.2021
(97) 11.03.2020
(51) **F04D 27/00** (2006.01)
F04D 19/04 (2006.01)
F04D 17/16 (2006.01)
(96) 06.09.2018
(96) 18192924.1
(73) PFEIFFER VACUUM GMBH, 35614 Asslar, DE
(72) Böttcher, Jochen, 35394 Gießen, DE
- (54) **Vakuové zařízení**
(74) KANIA, SEDLÁK, SMOLA, s.r.o., Mendlovo náměstí 907/1a, Brno, Staré Brno, 60300
-
- (97) **EP 3624972**
(47) 06.01.2021
(97) 07.11.2019
(51) **B23B 27/16** (2006.01)
B23B 27/10 (2006.01)
(96) 22.03.2019
(96) 19713010.7
(73) Hartmetall-Werkzeugfabrik Paul Horn GmbH, 72072 Tübingen, DE
(72) LUIK, Matthias, 72766 Reutlingen, DE
- (54) **Nástroj k obrobení obrobku řezáním**
(32) 102018110397
(31) 30.04.2018
(33) DE
(86) PCT/EP2019/057213
(87) WO 2019/211043
(74) Čermák a spol., JUDr. Karel Čermák Ph.D., LL.M., advokát, Elišky Peškové 735/15, Praha 5, Smíchov, 15000
-
- (97) **EP 3632411**
(47) 20.01.2021
(97) 08.04.2020
(51) **A61K 9/00** (2006.01)
A61K 31/17 (2006.01)
A61K 9/08 (2006.01)
A61K 9/19 (2006.01)

	<i>A61K 47/02</i>	(2006.01)		<i>B28B 7/18</i>	(2006.01)
	<i>A61K 47/10</i>	(2017.01)		<i>B28B 23/00</i>	(2006.01)
	<i>A61K 47/26</i>	(2006.01)		<i>E04C 2/42</i>	(2006.01)
	<i>A61P 35/00</i>	(2006.01)	(96)	30.10.2018	
(96)	02.10.2019		(96)	18203245.8	
(96)	19201110.4		(73)	Betonwerk Schwarz GmbH, 84513 Töging am Inn, DE	
(73)	Emcure Pharmaceuticals Limited, Pune 411026, IN		(72)	Schwarz, Rudolf, 84543 Winhöring, DE	
(72)	Gondaliya, Deepak Pragjibhai, 411026 Pune, IN		(54)	Způsob výroby stájového podlahového prvku	
	Patel, Hiren Pravinbhai, 411026 Pune, IN		(74)	Rott, Růžička & Guttman a spol., Vyskočilova 1566, Praha 4, Michle, 14000	
	Patel, Haresh Ishwarbhai, 411026 Pune, IN				
	Gurjar, Mukund Keshav, 411026 Pune, IN				
(54)	Vylepšená souprava pro přípravu injekčních roztoků karmustinu		(97)	EP 3663501	
(32)	201821037526		(47)	17.02.2021	
(31)	04.10.2018		(97)	10.06.2020	
(33)	IN		(51)	<i>E06B 9/74</i>	(2006.01)
(74)	PatentEnter s.r.o., Koliště 1965/13a, Brno, Černá Pole, 60200		(96)	03.12.2018	
			(96)	18020625.2	
(97)	EP 3632493		(73)	D&M KG, 56204 Hillscheid, DE	
(47)	06.01.2021		(72)	Menningen, Markus, 56204 Hillscheid, DE	
(97)	08.04.2020		(54)	Uspořádání navíjecího hřídele pro stínící zařízení otvorů budov	
(51)	<i>A61M 16/16</i>	(2006.01)	(74)	Loskotová & partneři, patentová a známková kancelář, Ing. Jarmila Loskotová, K závětinám 727, Praha 5, Řeporyje, 15500	
	<i>A61M 16/10</i>	(2006.01)			
	<i>A61M 16/00</i>	(2006.01)			
(96)	17.09.2003		(97)	EP 3664597	
(96)	19212475.8		(47)	03.03.2021	
(73)	Fisher & Paykel Healthcare Limited, East Tamaki, Auckland 2013, NZ		(97)	14.02.2019	
(72)	KRAMER, Paul, Friedrich, 1005 Auckland, NZ		(51)	<i>A01G 9/14</i>	(2006.01)
	MAKINSON, Ian, Douglas, 1003 Auckland, NZ			<i>A01G 31/06</i>	(2006.01)
	BIGGS, Philip, James, 1310 Auckland, NZ		(96)	30.07.2018	
	DICKINSON, Philip, John, 1005 Auckland, NZ		(96)	18759403.1	
(54)	Přístroje určené pro podávání zvlhčených plynů		(73)	ONO EXPONENTIAL FARMING S.R.L., 37057 San Giovanni Lupatoto (VR), IT	
(32)	52144602, 52773403		(72)	AMBROSi, Thomas, 37057 San Giovanni Lupatoto (VR), IT	
(31)	17.09.2002, 20.08.2003		(54)	Automatický modulární systém pro správu vertikálních farem	
(33)	NZ, NZ		(32)	201700092004	
(74)	Traplová Hakr Kubát, advokátní a patentová kancelář, Ing. Eduard Hakr patentový zástupce, Přístavní 24, Praha 7, 17000		(31)	08.08.2017	
			(33)	IT	
(97)	EP 3640156		(86)	PCT/IB2018/055670	
(47)	17.02.2021		(87)	WO 2019/030606	
(97)	22.04.2020		(74)	ŽOVICOVÁ & ŽOVIC IP, s.r.o., Záhradnícka 36, Bratislava, 82108	
(51)	<i>B65D 81/05</i>	(2006.01)			
(96)	10.10.2019		(97)	EP 3679081	
(96)	19202497.4		(47)	31.03.2021	
(73)	Storopack Hans Reichenecker GmbH, 72555 Metzingen, DE		(97)	21.02.2019	
(72)	Slovenčik, Jean-Marc, 67350 UHRWILLER, FR		(51)	<i>C08G 59/30</i>	(2006.01)
(54)	Cívkovitý výplňový produkt pro účely balení			<i>C08G 59/32</i>	(2006.01)
(32)	102018125723			<i>C08G 59/40</i>	(2006.01)
(31)	17.10.2018		(96)	08.08.2018	
(33)	DE		(96)	18755703.8	
(74)	Rott, Růžička & Guttman a spol., Vyskočilova 1566, Praha 4, Michle, 14000		(73)	Diehl Aviation Laupheim GmbH, 88471 Laupheim, DE	
			(72)	PFETSCHER, André, 89079 Ulm, DE	
				HÄNLE, Christian, 89079 Ulm, DE	
				VÖLKLE, Dietmar, 88400 Biberach, DE	
				NEUMEYER, Thomas, 95447 Bayreuth, DE	
				BAKIS, Gökhan, 49078 Osnabrück, DE	
				ALTSTÄDT, Volker, 20099 Hamburg, DE	
(97)	EP 3646825		(54)	Pryskyřičná kompozice, prepregový materiál, kompozitní konstrukční díl a způsob výroby kompozitního konstrukčního dílu a pryskyřičné kompozice	
(47)	17.03.2021		(32)	102017007611, 102017009661	
(97)	06.05.2020		(31)	14.08.2017, 07.10.2017	
(51)	<i>A61F 2/24</i>	(2006.01)	(33)	DE, DE	
(96)	16.07.2012		(86)	PCT/EP2018/000393	
(96)	19217460.5		(87)	WO 2019/034280	
(73)	Edwards Lifesciences Corporation, Irvine, CA 92614, US		(74)	Traplová Hakr Kubát, advokátní a patentová kancelář, Ing. Eduard Hakr patentový zástupce, Přístavní 24, Praha 7, 17000	
(72)	YOHANAN, Ziv, Irvine, CA California 92614, US				
	GUROVICH, Nik, Irvine, CA California 92614, US				
	FELSEN, Bella, Irvine, CA California 92614, US				
	PELLED, Itai, Irvine, CA California 92614, US				
	MEIRI, Oded, Irvine, CA California 92614, US				
(54)	Systém zahrnující protetikou chlopeň a zavádějící katetr		(97)	EP 3683359	
(32)	201161508456 P, 201213549068		(47)	23.12.2020	
(31)	15.07.2011, 13.07.2012		(97)	22.07.2020	
(33)	US, US		(51)	<i>E01C 23/09</i>	(2006.01)
(74)	Rott, Růžička & Guttman a spol., Vyskočilova 1566, Praha 4, Michle, 14000			<i>B29C 48/40</i>	(2019.01)
			(96)	17.12.2019	
			(96)	19216993.6	
(97)	EP 3647010		(73)	DENSO-Holding GmbH & Co., 51371 Leverkusen, DE	
(47)	03.03.2021				
(97)	06.05.2020				
(51)	<i>B28B 3/02</i>	(2006.01)			
	<i>A01K 1/015</i>	(2006.01)			

(54) **Mobilní zařízení pro zhotovování spárových spojů na dílčích plochách
asfaltových krytových vrstev**
(32) 102018133615
(31) 27.12.2018

(33) DE
(74) Všeček Zelený Švorčík a partneři, advokátní a patentová kancelář, JUDr.
Otakar Švorčík, Háfkova 1406/2, Praha 2, Nové Město, 12000

Zveřejněné opravené překlady evropských patentových spisů

U následujících udělených evropských patentů s účinky pro Českou republiku byl majitelem předložen opravený překlad patentového spisu do českého jazyka (§35d odst. 2 zákona č. 527/1990 Sb., v platném znění).

Datem zveřejnění opraveného překladu evropského patentového spisu je datum publikace tohoto Věstníku.

(97) EP 3024598 (97) EP 3094616 (97) EP 3313436 (97) EP 3601765

Zveřejněné překlady pozměněného nebo omezeného znění evropských patentových spisů

U následujících udělených evropských patentů s účinky pro Českou republiku byl majitelem předložen český překlad pozměněného nebo omezeného znění evropského patentového spisu (§35f odst. 3 zákona č. 527/1990 Sb., v platném znění).

Datem zveřejnění překladu pozměněného nebo omezeného znění evropského patentového spisu je datum publikace tohoto Věstníku.

(97) EP 2044043 (97) EP 2084938 (97) EP 3110577

Evropské patenty zachované v pozměněném nebo omezeném znění

V této části jsou uvedeny evropské patenty s účinky pro Českou republiku, které byly Evropským úřadem podle článku 102 Úmluvy o udělování evropských patentů zachovány v omezeném znění podle čl. 105a - 105c EPC 2000, nebo v pozměněném znění (§ 35f zákona č. 527/1990 Sb., v platném znění).

(97)	Datum oznámení o zachování patentu	(97)	Datum oznámení o zachování patentu
EP 1812620	07.04.2021	EP 2147844	07.04.2021

Evropské patenty zrušené Evropským patentovým úřadem

Následující evropské patenty udělené Evropským patentovým úřadem s účinky pro Českou republiku byly zrušeny Evropským patentovým úřadem podle článku 102 Úmluvy o udělování evropských patentů (§ 35f odst 2 zákona č. 527/1990 Sb., v platném znění).

(97) EP 3342601

MM4A Zánik evropských patentů nezaplacením poplatků za udržování platnosti patentu

Následující evropské patenty udělené Evropským patentovým úřadem s účinky pro Českou republiku zanikly pro nezaplacení poplatků za udržování platnosti patentu (§ 22 písm. b) zákona č. 527/1990 Sb., v platném znění).

(97) EP 1302452	(97) EP 1575752	(97) EP 1943629	(97) EP 2309083
(97) EP 1408260	(97) EP 1579105	(97) EP 1951755	(97) EP 2329170
(97) EP 1408455	(97) EP 1579945	(97) EP 1951878	(97) EP 2330225
(97) EP 1424681	(97) EP 1585612	(97) EP 1951879	(97) EP 2334309
(97) EP 1429802	(97) EP 1609766	(97) EP 1960151	(97) EP 2334482
(97) EP 1432540	(97) EP 1647425	(97) EP 1986802	(97) EP 2334719
(97) EP 1432611	(97) EP 1648069	(97) EP 2045698	(97) EP 2334873
(97) EP 1434499	(97) EP 1667939	(97) EP 2069048	(97) EP 2334940
(97) EP 1436878	(97) EP 1670736	(97) EP 2071929	(97) EP 2335384
(97) EP 1441785	(97) EP 1673797	(97) EP 2081551	(97) EP 2336391
(97) EP 1444028	(97) EP 1680895	(97) EP 2081934	(97) EP 2340332
(97) EP 1446512	(97) EP 1695009	(97) EP 2081935	(97) EP 2342314
(97) EP 1495188	(97) EP 1749818	(97) EP 2083894	(97) EP 2344537
(97) EP 1520527	(97) EP 1774916	(97) EP 2084183	(97) EP 2344538
(97) EP 1520544	(97) EP 1793742	(97) EP 2172295	(97) EP 2344573
(97) EP 1520746	(97) EP 1799518	(97) EP 2172434	(97) EP 2344689
(97) EP 1522319	(97) EP 1800980	(97) EP 2179650	(97) EP 2344802
(97) EP 1524078	(97) EP 1802454	(97) EP 2180207	(97) EP 2344977
(97) EP 1528409	(97) EP 1911498	(97) EP 2186571	(97) EP 2345138
(97) EP 1551952	(97) EP 1932223	(97) EP 2198065	(97) EP 2348838
(97) EP 1553841	(97) EP 1934095	(97) EP 2209752	(97) EP 2350209
(97) EP 1554744	(97) EP 1940956	(97) EP 2212630	(97) EP 2350330
(97) EP 1560568	(97) EP 1941953	(97) EP 2305926	(97) EP 2438511

(97) EP 2439183	(97) EP 2722474	(97) EP 2906253	(97) EP 3055679
(97) EP 2439294	(97) EP 2727870	(97) EP 2906349	(97) EP 3055913
(97) EP 2444347	(97) EP 2750683	(97) EP 2906485	(97) EP 3059488
(97) EP 2482767	(97) EP 2757132	(97) EP 2906551	(97) EP 3061646
(97) EP 2483485	(97) EP 2761238	(97) EP 2906668	(97) EP 3072524
(97) EP 2483487	(97) EP 2763557	(97) EP 2906891	(97) EP 3075935
(97) EP 2485761	(97) EP 2763558	(97) EP 2909204	(97) EP 3153285
(97) EP 2485881	(97) EP 2763866	(97) EP 2909557	(97) EP 3154334
(97) EP 2485893	(97) EP 2763982	(97) EP 2911492	(97) EP 3159646
(97) EP 2486078	(97) EP 2764099	(97) EP 2914409	(97) EP 3201176
(97) EP 2488333	(97) EP 2764361	(97) EP 2914863	(97) EP 3201177
(97) EP 2499746	(97) EP 2766287	(97) EP 2929525	(97) EP 3204280
(97) EP 2509637	(97) EP 2768071	(97) EP 2954537	(97) EP 3204527
(97) EP 2574453	(97) EP 2780172	(97) EP 3006123	(97) EP 3204564
(97) EP 2574664	(97) EP 2816058	(97) EP 3006624	(97) EP 3208358
(97) EP 2578131	(97) EP 2857746	(97) EP 3006829	(97) EP 3238595
(97) EP 2592283	(97) EP 2858055	(97) EP 3012035	(97) EP 3238596
(97) EP 2625130	(97) EP 2858056	(97) EP 3025995	(97) EP 3238597
(97) EP 2625307	(97) EP 2860326	(97) EP 3044231	(97) EP 3238598
(97) EP 2627713	(97) EP 2860331	(97) EP 3052096	(97) EP 3359326
(97) EP 2632769	(97) EP 2868487	(97) EP 3052840	(97) EP 3367866
(97) EP 2637927	(97) EP 2888127	(97) EP 3055186	(97) EP 3367868
(97) EP 2704836	(97) EP 2903667	(97) EP 3055302	(97) EP 3448583
(97) EP 2712745	(97) EP 2903830	(97) EP 3055325	

PD4A

Převod práv a ostatní změny majitelů evropských patentů

(97) **EP 3207970**

(73) Koopman International B.V., 1031 HH Amsterdam, NL

(97) **EP 3379040**

(73) Lumenion GmbH, 10829 Berlin, DE

FG1K

Zapsané užité vzory - přehled podle čísel zápisu

V období uzávěrky tohoto čísla Věstníku zapsal Úřad průmyslového vlastnictví tyto užité vzory.

(11)	(51)		(11)	(51)		(11)	(51)	
34990	<i>E 04 H 6/42</i>	(2006.01)	34993	<i>A 23 G 9/04</i>	(2006.01)	34996	<i>A 61 B 5/369</i>	(2021.01)
34991	<i>E 04 C 1/39</i>	(2006.01)	34994	<i>B 25 B 1/10</i>	(2006.01)	34997	<i>G 01 T 1/20</i>	(2006.01)
34992	<i>E 04 C 3/20</i>	(2006.01)	34995	<i>B 60 N 2/64</i>	(2006.01)	34998	<i>A 47 F 10/06</i>	(2006.01)

FG1K

Zapsané užité vzory - řazené podle MPT

(51)	<i>A23G 9/04</i>	(2006.01)	(73)	BORCAD cz s.r.o., Fryčovice, CZ
	<i>A23G 9/08</i>	(2006.01)	(72)	Žalčík Jakub Ing., Frýdlant nad Ostravicí, CZ
	<i>A23G 9/22</i>	(2006.01)	(54)	Sestava záďového krytu vlakového sedadla
(11)	34993		(74)	PatentEnter s.r.o., Koliště 1965/13a, Brno, Černá Pole, 60200
(21)	2020-38412			
(22)	29.12.2020		(51)	<i>E04C 1/39</i>
(47)	13.04.2021			<i>F23C 5/00</i>
(73)	Fréhar Ondřej Ing., Opava, CZ		(11)	34991
(72)	Fréhar Ondřej Ing., Opava, CZ		(21)	2020-38262
(54)	Stroj pro výrobu točené zmrzliny z mraženého ovoce nebo z kombinace mraženého ovoce a tuhé mražené zmrzliny		(22)	24.11.2020
			(47)	13.04.2021
(51)	<i>A47F 10/06</i>	(2006.01)	(73)	Vysoká škola báňská-Technická univerzita Ostrava, Ostrava, Poruba, CZ
	<i>A47B 31/02</i>	(2006.01)	(72)	Ryšavý Jiří Ing., Ostrava, Vítkovice, CZ
	<i>A47F 3/00</i>	(2006.01)		Kubesa Petr Ing., Hlubočec, CZ
	<i>H05B 3/14</i>	(2006.01)		Horák Jiří Ing., Ph.D., Vřesina, CZ
	<i>B66B 7/06</i>	(2006.01)		Krpec Kamil Ing., Ph.D., Ostrava, Moravská Ostrava, CZ
(11)	34998			Hopan František Ing., Ph.D., Ostrava, Poruba, CZ
(21)	2021-38643			Kuboňová Lenka Ing., Ph.D., Háj ve Slezsku, Smolkov, CZ
(22)	15.03.2021		(54)	Akumulační obestavba pro bioliňové hořáky
(47)	13.04.2021			
(73)	RGT s.r.o., Králův Dvůr, CZ		(51)	<i>E04C 3/20</i>
(72)	Ruml Jan Ing., Praha 6, Břevnov, CZ			<i>E04C 3/26</i>
(54)	Hygienický zákryt teplých potravinářských pultů		(11)	34992
(74)	Ing. Vladimír Belfín, patentový zástupce, Litovická 305, Hostivice, 25301		(21)	2020-38347
			(22)	12.12.2020
(51)	<i>A61B 5/369</i>	(2021.01)	(47)	13.04.2021
	<i>A61B 5/372</i>	(2021.01)	(73)	MOB-Bars s.r.o., Praha 9, Prosek, CZ
(11)	34996		(72)	Fornůsek Jindřich Ing., Ph.D., Praha 9, Prosek, CZ
(21)	2021-38599			Mára Michal Ing., Praha 9, Hostavice, CZ
(22)	02.03.2021			Sovják Radoslav doc. Ing., Ph.D., Praha 6, Ruzyně, CZ
(47)	13.04.2021		(54)	Prefabrikovaný předpjatý nosník
(73)	KT - Neuro s.r.o., Praha 6, Řepy, CZ		(74)	Ing. Václav Kratochvíl, Husníkova 2086/22, Praha 5, Stodůlky, 15800
(72)	Blažek Tomáš, Praha 6, Řepy, CZ			
	Šulc Kryštof Ing., Praha 2, Nové Město, CZ		(51)	<i>E04H 6/42</i>
(54)	Zařízení pro monitorování, sběr dat a analýzu mozkové činnosti			<i>E04B 1/24</i>
(74)	JUDr. Aleš Zábrš, advokát, Na Beránce 57/2, Praha 6, Dejvice, 16000		(11)	34990
			(21)	2020-38201
(51)	<i>B25B 1/10</i>	(2006.01)	(22)	05.11.2020
	<i>B25B 1/00</i>	(2006.01)	(47)	13.04.2021
(11)	34994		(73)	HODSKO Investment, s.r.o., Praha 5, Smíchov, CZ
(21)	2021-38553			Kristián Škop, Praha 5, Smíchov, CZ
(22)	11.02.2021		(72)	Kristián Škop, Praha 5, Smíchov, CZ
(47)	13.04.2021		(54)	Garážový úložný box
(73)	Máca Jiří, Dačice, CZ			
(72)	Máca Jiří, Dačice, CZ		(51)	<i>G01T 1/20</i>
(54)	Dílenský svěřák		(11)	34997
(74)	PatentCentrum Sedlák & Partners s.r.o., Okružní 2824, České Budějovice, České Budějovice 3, 37001		(21)	2021-38607
			(22)	04.03.2021
(51)	<i>B60N 2/64</i>	(2006.01)	(47)	13.04.2021
	<i>B60N 2/68</i>	(2006.01)	(73)	České vysoké učení technické v Praze, Praha 6, Dejvice, CZ
	<i>B60N 2/90</i>	(2018.01)	(72)	Tichý Miloš Ing., CSc., Praha 5, Smíchov, CZ
(11)	34995			Huml Ondřej Ing., Ph.D., Háje, CZ
(21)	2021-38637		(54)	Zařízení pro detekci neutronů a gama záření
(22)	13.02.2020		(74)	RNDr. Silvie Dokulilová Ph.D., Bašného 279/51, Brno, Kohoutovice, 62300
(47)	13.04.2021			

Seznam majitelů zapsaných užitéch vzorů

(73)	(11)	(51)		(73)	(11)	(51)	
BORCAD cz s.r.o., Fryčovice, CZ	34995	B 60 N 2/64	(2006.01)	RGT s.r.o., Králův Dvůr, CZ	34998	A 47 F 10/06	(2006.01)
České vysoké učení technické v Praze, Praha 6, Dejvice, CZ	34997	G 01 T 1/20	(2006.01)	Vysoká škola báňská-Technická univerzita Ostrava, Ostrava, Poruba, CZ	34991	E 04 C 1/39	(2006.01)
HODSKO Investment, s.r.o., Praha 5, Smíchov, CZ	34990	E 04 H 6/42	(2006.01)	Fréhar Ondřej Ing., Opava, CZ	34993	A 23 G 9/04	(2006.01)
KT - Neuro s.r.o., Praha 6, Řepy, CZ	34996	A 61 B 5/369	(2021.01)	Kristián Škop, Praha 5, Smíchov, CZ	34990	E 04 H 6/42	(2006.01)
MOB-Bars s.r.o., Praha 9, Prosek, CZ	34992	E 04 C 3/20	(2006.01)	Máca Jiří, Dačice, CZ	34994	B 25 B 1/10	(2006.01)

FG4Q

Zapsané průmyslové vzory - přehled podle čísel zápisu

V období uzávěrky tohoto čísla Věstníku zapsal Úřad průmyslového vlastnictví tyto průmyslové vzory:

(11)	(51)	(11)	(51)
37666	12-16	37668	15-09
37667	09-05	37669	03-01

FG4Q

Zapsané průmyslové vzory - přehled podle tříd

- (51) **03-01**
- (11) 37669
- (21) 2020-41621
- (22) 13.01.2020
- (15) 08.04.2021
- (54) **Kabelka**
- (28) 3
- (73) CHANEL (Société par Actions Simplifiée), 92200 Neuilly sur Seine, FR
- (72) Nitsch Marianna, Gen.C.EU, 92200 Neuilly-sur-Seine, FR
- (74) Traplová Hakr Kubát, advokátní a patentová kancelář, Ing. Eduard Hakr, patentový zástupce, Přístavní 24, Praha 7, 17000



1.1



1.2



1.3



1.4

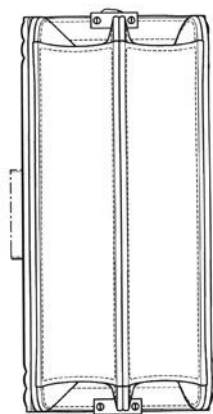

1.5



2.1



1.6



2.2

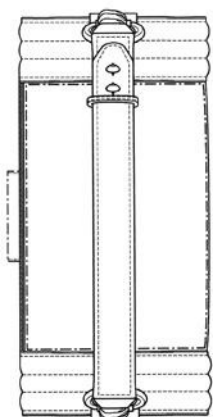

1.7



2.3



2.4

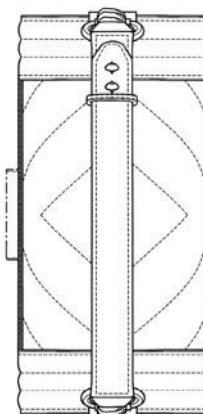

2.7

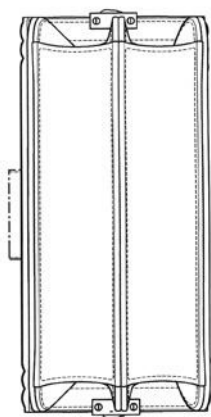

2.5



3.1



2.6



3.2



3.3



3.6



3.4

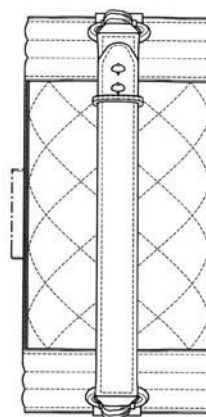

3.7

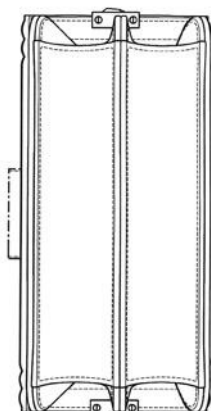

3.5

-
- (51) **09-05**
(11) 37667
(21) 2019-41543
(22) 27.09.2019
(15) 08.04.2021
(54) **Kapsa na odpadky do auta**
(28) 1
(73) Kubát Ladislav Ing., Švihov, CZ
(72) Kubát Ladislav Ing., Švihov, CZ



1.1



1.2



1.3

-
- (51) **12-16**
(11) 37666
(21) 2019-41581
(22) 08.11.2019
(15) 07.04.2021
(45) 09.11.2021
(54) **Části, zařízení a příslušenství pro vozidla**
(28) 32
(73) Volvo Truck Corporation c/o Volvo Group Business Services, 405 08 Göteborg, SE
(72) Randall Mark, CB216AX Cambridge, Great Abington, GB
Cutts Laurence, KT12 5YJ Walton on Thames, GB
Hallgren Michael, 435 43 Pixbo, SE
Gustafsson Anders, 438 53 Hindås, SE
Tajik Reza, 427 50 Billdal, SE
Wockatz Peter, 418 40 Gothenburg, SE
Balthammar Maria, 424 71 Olofstorp, SE
Brigljevic Sinisa, 71409 Schwaikheim, DE
Byström Carina, 507 31 Bråmhult, SE
Ovacik Ismail, 414 62 Gothenburg, SE
Palovaara Patrik, 433 75 Jonsered, SE
Tomic Dejan, 417 28 Gothenburg, SE
(74) Vsetečka Zelený Švorčík a partneři, advokátní a patentová kancelář, JUDr. Michal Havlík, advokát, Hálkova 1406/2, Praha 2, Nové Město, 12000
(55) **Zveřejnění průmyslového vzoru je odloženo do: 09.11.2021**
-

- (51) **15-09**
(11) 37668
(21) 2019-41602
(22) 10.12.2019
(15) 08.04.2021
(54) **Soustružnická hlava multifunkčního soustružnického zařízení**
(28) 1
(73) ŠMT a.s., Plzeň, Jižní Předměstí, CZ
Západočeská univerzita v Plzni, Plzeň, Jižní Předměstí, CZ
Hlavatý Vlastimil Ing., Pernarec, CZ
(72) Kubíček Jiří Ing., Plzeň, Bolevec, CZ
Liška Zdeněk Ing., Plzeň, CZ
Lašová Václava Prof. Ing., Ph.D., Plzeň, CZ
Bernardin Petr Ing., Ph.D., Plzeň, Východní Předměstí, CZ
Janda Petr Ing., Plzeň, Jižní Předměstí, CZ
Hájíček Zdeněk Ing., Ph.D., Tábor, CZ
Sedláček František Ing., Plzeň, Lobzy, CZ
Švagr Marcel Ing., Kamýk nad Vltavou, CZ
(74) POLÁČEK a kol. Patentová a známková kancelář, Ing. Jiří Poláček, Dominikánská 6, Plzeň, 30112

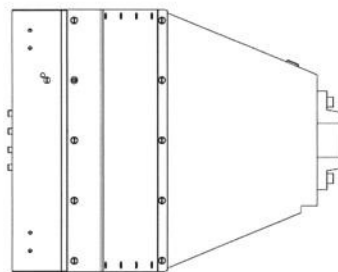

1.1

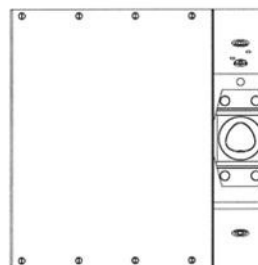

1.2

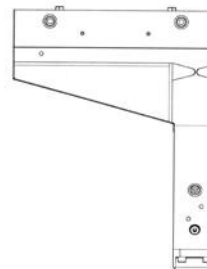

1.3

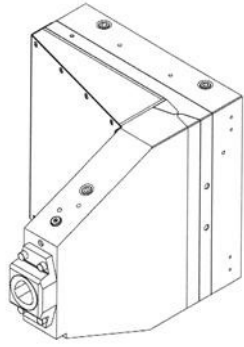

1.4

Seznam vlastníků zapsaných průmyslových vzorů

(73)	(11)	(51)	(73)	(11)	(51)
CHANEL (Société par Actions Simplifiée), 92200 Neuilly sur Seine, FR	37669	03-01	ŠMT a.s., Plzeň, Jižní Předměstí, CZ	37668	15-09
Kubát Ladislav Ing., Švihov, CZ	37667	09-05	Volvo Truck Corporation c/o Volvo Group Business Services, 405 08 Göteborg, SE	37666	12-16
Západočeská univerzita v Plzni, Plzeň, Jižní Předměstí, CZ	37668	15-09			

Dodatková ochranná osvědčení pro léčiva a pro přípravky na ochranu rostlin

Podání žádosti o udělení osvědčení

(22) 15.03.2021
(21) SPC/CZ2021/736
(71) Blueprint Medicines Corporation, Cambridge, MA 02139, US
(68) 3057969
(54) **Kompozice použitelné pro léčbu onemocnění souvisejících s kit**
(92) EU/1/20/1473, 25.09.2020
(93) EU/1/20/1473, 25.09.2020, EU
(95) **AYVAKYT - avaprintinib a jeho farmaceuticky přijatelné soli, léčivý přípravek**

(22) 18.03.2021
(21) SPC/CZ2021/737
(71) Galapagos N.V., 2800 Mechelen, BE
(68) 2445911
(54) **5-fenyl-(1,2,4)-triazolo-(1,5-a)-pyridin-2-ylkarboxamidy jako blokátory jak**
(92) EU/1/20/1480, 25.09.2020
(93) EU/1/20/1480, 25.09.2020, EU
(95) **filgotinib nebo jeho sůl, léčivý přípravek**

(22) 22.03.2021
(21) SPC/CZ2021/738
(71) Merck Sharp & Dohme B.V., 2031 BN Haarlem, NL
(68) 2734522
(54) **4-Imidazopyridazin-1-yl-benzamidy a 4-imidazotriazin-1-yl-benzamidy jako Btk inhibitory**
(92) EU/1/20/1479, 05.11.2020
(93) EU/1/20/1479, 06.11.2020, EU
(95) **CALQUENCE - akalabrutinib nebo jeho farmaceuticky přijatelná sůl, léčivý přípravek**

Zánik dodatkového osvědčení na patent

(11) 301778/205

Úřední rozhodnutí a oznámení

MK4A, MK4F

Zánik patentů a autorských osvědčení uplynutím doby platnosti

(11)	(21)	Int.Cl/(51)	(11)	(21)	Int.Cl/(51)
295424	2001-1284	8/H02K 1/06	303141	2001-1316	8/B22C 9/10
297966	2001-4570	8/F02M 47/02	303943	2002-3415	8/A61K 9/24
298001	2002-3396	8/F27D 15/02	304749	2002-3352	8/C07D 515/22

MM4A, MM4F

Zániky patentů a autorských osvědčení pro nezaplacení udržovacích poplatků

(11)	(21)	Int.Cl/(51)	(11)	(21)	Int.Cl/(51)
301778	1999-2508	8/C07C 271/28	305978	2014-641	8/F23G 5/10
302203	2003-994	8/B29C 33/00	306041	2015-672	8/H02J 3/24
302774	2001-3461	8/C07C 231/02	306741	2011-591	8/G01N 3/56
303118	2010-698	8/E04B 1/92	307123	2014-668	8/H04B 17/336
303773	2002-3148	8/D05B 3/06	307213	2016-574	8/C21D 1/78
304301	2012-646	8/B22F 9/00	307260	2016-604	8/F24S 10/40
305113	2013-715	8/E04B 1/78	307277	2016-611	8/C07D 249/12
305233	2013-750	8/F23D 14/00	307683	2016-580	8/B32B 7/04
305576	2014-660	8/C23C 16/34	308067	2015-648	8/A61B 5/103

MK1K

Zániky užitečných vzorů uplynutím doby platnosti

(11)	(21)	(51)	(11)	(21)	(51)
22261	2011-24188	G08C 17/02	29928	2016-32766	H05H 1/00
22423	2011-24176	H02S 10/10	29933	2016-32805	B09C 1/06
22425	2011-24206	D06F 67/00	29934	2016-32812	A23C 9/127
23171	2011-24194	C04B 28/26	29941	2016-32947	C09D 1/02
23173	2011-24196	C04B 28/26	29965	2016-32773	A21D 13/02
23175	2011-24198	C04B 28/26	29966	2016-32775	A21D 13/04
26035	2013-28440	F03B 13/10	29967	2016-32777	A21D 13/08
26112	2013-28438	A23L 2/02	30042	2016-32792	E04B 1/04
26279	2013-28397	E06B 11/02	30110	2016-32789	F23K 3/10
26280	2013-28411	E04H 3/24	30111	2016-32790	F23H 11/00
26312	2013-28437	G09F 3/03	30145	2016-32784	H02K 19/16
26313	2013-28451	H01L 31/042	30232	2016-32801	A01B 59/043
26442	2013-28436	F16B 11/00	30299	2016-32796	B65D 85/30
26584	2013-28430	C09J 197/02	30371	2016-32765	A21C 15/04
26827	2013-28422	A62D 3/30	30372	2016-32769	H03H 11/12
26883	2013-28435	F16B 11/00	30400	2016-32787	E04F 19/08
27039	2013-28429	A44B 11/22	30495	2016-32782	A47J 43/28
27418	2013-28446	C08L 23/12	30740	2016-32757	E04C 2/08
29833	2016-32779	C02F 1/463	30960	2016-32992	A61K 31/4196
29876	2016-32763	B08B 3/02	32895	2019-36054	G01H 1/00
29896	2016-32800	C09D 1/00			

MK4Q

Zániky práva ze zapsaných průmyslových vzorů uplynutím doby ochrany

(11)	(21)	Int.Cl/(51)	(11)	(21)	Int.Cl/(51)
30041	2000-32748	7/07-01	36621	2015-40281	10/24-01
30088	2000-32728	7/12-08	36683	2015-40356	10/10-04
30105	2000-32740	7/08-06	36684	2015-40367	10/11-03
30106	2000-32741	7/08-06	36703	2015-40369	10/25-01
34933	2010-38352	9/25-03	36708	2015-40357	10/09-01
36571	2015-40355	10/15-01	36756	2015-40368	10/14-03
36601	2015-40371	10/11-04	36769	2015-40354	10/10-05
36610	2015-40353	10/06-02	36845	2015-40370	10/11-02
36620	2015-40280	10/24-01	37025	2015-40352	10/21-01

ND4Q

První obnovy doby ochrany průmyslových vzorů

(51) 12-16	(11) 36933	(21) 2016-40599	(22) 25.04.2016	(54) Zpětné zrcátko	(51) 12-16	(11) 36973	(21) 2016-40605	(22) 28.04.2016	(54) Klika dveří vozidla
(51) 12-16	(11) 36934	(21) 2016-40600	(22) 25.04.2016	(54) Čelní zrcátko	(51) 12-16	(11) 36974	(21) 2016-40606	(22) 28.04.2016	(54) Boční panel kabiny vozidla
(51) 12-16	(11) 36936	(21) 2016-40603	(22) 27.04.2016	(54) Zpětné zrcátko	(51) 12-16	(11) 36975	(21) 2016-40608	(22) 29.04.2016	(54) Dveře vozidla
(51) 12-16	(11) 36937	(21) 2016-40604	(22) 27.04.2016	(54) Dveře vozidla	(51) 26-06	(11) 36985	(21) 2016-40609	(22) 29.04.2016	(54) Obrysová svítlna

ND4Q

Druhé obnovy doby ochrany průmyslových vzorů

(51) 12-16	(11) 35496	(21) 2011-38652	(22) 27.04.2011	(54) Krycí panel pro vozidla	(51) 12-16	(11) 35549	(21) 2011-38653	(22) 27.04.2011	(54) Čelní mřížkový panel pro vozidla
------------	------------	-----------------	-----------------	------------------------------	------------	------------	-----------------	-----------------	---------------------------------------

ND4Q

Třetí obnovy doby ochrany průmyslových vzorů

(51) 07-01	(11) 33672	(21) 2006-36664	(22) 10.03.2006	(54) Džbáněk a sklenice
------------	------------	-----------------	-----------------	-------------------------

ND4Q

Čtvrté obnovy doby ochrany průmyslových vzorů

- (51) 02-03
- (11) 30415
- (21) 2001-33083
- (22) 21.02.2001
- (54) Čepice

PD4A

Převod práv a ostatní změny majitelů patentů

- (11) 307681
- (21) 2016-119
- (73) Ústav makromolekulární chemie AV ČR, v. v. i., Praha 6, Břevnov, CZ

PD1K

Převod práv a ostatní změny majitelů užitných vzorů

- (11) 34807
- (21) 2020-38434
- (73) Západočeská univerzita v Plzni, Plzeň, Jižní Předměstí, CZ
ŠMT a.s., Plzeň, Jižní Předměstí, CZ

Zamítnuté a částečně zamítnuté přihlášky ochranných známek před zveřejněním

Kapitola obsahuje údaje o rozhodnutích o přihláškách ochranných známek, u kterých byly na základě provedeného věcného průzkumu shledány Úřadem důvody pro zamítnutí přihlášky ochranné známky podle ustanovení § 4 nebo 6 zákona č. 441/2003 Sb. Na základě toho Úřad vydal rozhodnutí o zamítnutí přihlášky podle ustanovení § 22 zákona č. 441/2003 Sb., a to pro celý seznam výrobků a služeb nebo pro jeho část. Údaje o výsledku rozhodnutí (zamítnutí přihlášky, částečně zamítnutí přihlášky) jsou uvedeny jako datum právní moci rozhodnutí/výsledek rozhodnutí.

(210) **O-548116**
(540)



09.04.2021/NABYTÍ P.M. - ZAMÍTNUTÍ PŘIHLÁŠKY

(210) **O-553720**
(540) **Český pohár v paddleboardingu**

07.04.2021/NABYTÍ P.M. - ČÁSTEČNÉ ZAMÍTNUTÍ PŘIHLÁŠKY

(210) **O-555817**
(540)

ČESKÉ DENTÁLNÍ DNY

04.04.2021/NABYTÍ P.M. - ZAMÍTNUTÍ PŘIHLÁŠKY

(210) **O-556071**
(540)

DOPRAVNÍ NOVINY

05.04.2021/NABYTÍ P.M. - ZAMÍTNUTÍ PŘIHLÁŠKY

(210) **O-557172**
(540)

THE DALTON SCHOOL

07.04.2021/NABYTÍ P.M. - ZAMÍTNUTÍ PŘIHLÁŠKY

(210) **O-557195**
(540)

BIM Platforma

05.04.2021/NABYTÍ P.M. - ZAMÍTNUTÍ PŘIHLÁŠKY

(210) **O-558253**

(540) **wallpapers and prints through the centuries**

04.04.2021/NABYTÍ P.M. - ZAMÍTNUTÍ PŘIHLÁŠKY

(210) **O-558257**

(540) **prints through the centuries**

04.04.2021/NABYTÍ P.M. - ZAMÍTNUTÍ PŘIHLÁŠKY

(210) **O-558258**

(540) **wallpapers and cottonprints through the centuries**

04.04.2021/NABYTÍ P.M. - ZAMÍTNUTÍ PŘIHLÁŠKY

(210) **O-558267**

(540) **fabrics through the centuries**

04.04.2021/NABYTÍ P.M. - ZAMÍTNUTÍ PŘIHLÁŠKY

(210) **O-559262**

(540) **DIGITAL MEDIA GROUP**

04.04.2021/NABYTÍ P.M. - ZAMÍTNUTÍ PŘIHLÁŠKY

(210) **O-560144**

(540) **AIR CANNON**

24.03.2021/NABYTÍ P.M. - ZAMÍTNUTÍ PŘIHLÁŠKY

(210) **O-561115**

(540) **Soutěž Finanční poradce roku**

03.04.2021/NABYTÍ P.M. - ZAMÍTNUTÍ PŘIHLÁŠKY

(210) **O-566615**

(540)



07.04.2021/NABYTÍ P.M. - ZAMÍTNUTÍ PŘIHLÁŠKY

(210) **O-566778**

(540) **Vysoká škola podnikání a práva**

08.04.2021/NABYTÍ P.M. - ZAMÍTNUTÍ PŘIHLÁŠKY

Přehled zveřejněných přihlášek ochranných známek

Přihlášky ochranných známek, které byly na základě výsledků formálního a věcného průzkumu provedeného Úřadem shledány schopné zápisu do rejstříku ochranných známek, jsou obsaženy v této kapitole. Důležitou právní skutečností je, že zveřejněním přihlášky ochranné známky v této kapitole Věstníku (§ 23 zákona č. 441/2003 Sb.) začíná běžet zákonná tříměsíční lhůta pro podání námitek podle ustanovení § 25 zákona č. 441/2003 Sb.

Číselný přehled (210)											
O-553720	O-558746	O-567017	O-567235	O-567487	O-567564	O-567907	O-568188	O-568194	O-568588	O-568637	O-568659
O-568989	O-569020	O-569154	O-569155	O-569172	O-569173	O-569174	O-569200	O-569201	O-569202	O-569203	O-569204
O-569206	O-569207	O-569212	O-569236	O-569237	O-569286	O-569291	O-569293	O-569297	O-569302	O-569303	O-569373
O-569374	O-569391	O-569406	O-569431	O-569436	O-569452	O-569525	O-569526	O-569546	O-569551	O-569619	O-569620
O-569647	O-569648	O-569660	O-569699	O-569714	O-569717	O-569726	O-569742	O-569745	O-569746	O-569747	O-569873
O-569886	O-569905	O-569955	O-569974	O-569990	O-570019	O-570020	O-570037	O-570098	O-570099	O-570108	O-570146
O-570164	O-570165	O-570169	O-570177	O-570179	O-570194	O-570195	O-570196	O-570197	O-570198	O-570220	O-570224
O-570230	O-570231	O-570232	O-570234	O-570236	O-570247	O-570250	O-570261	O-570268	O-570269	O-570270	O-570276
O-570283	O-570328	O-570347	O-570355	O-570359	O-570372	O-570373	O-570374	O-570376	O-570381	O-570383	O-570385
O-570387	O-570398	O-570399	O-570424	O-570440	O-570444	O-570447	O-570481	O-570482	O-570486	O-570487	O-570541
O-570568	O-570570	O-570614	O-570641	O-570950	O-570951						

Zveřejněné přihlášky ochranných známek

(210) **O-553720**

(220) 12.02.2019

(320) 12.02.2019

(511) 35, 41, 45

(540) **Český pohár v paddleboardingu**

(510) (35) cílené zaslání reklamních materiálů, marketing, propagace a reklama, on-line reklama v počítačové síti, televizní reklama, šíření reklamních materiálů; (41) elektronické publikování (DTP), on-line vydávání elektronických knih a časopisů, vydávání textů (s výjimkou reklamních); (45) služby sociálních sítí on-line, pronájem názvů internetových domén.

(730) **Česká Federace Stand Up Paddle, spolek**, Husníkova 2084/16, Praha 13, 15500, CZ

(210) **O-558746**

(220) 27.09.2019

(320) 27.09.2019

(511) 1, 2, 3, 36, 37, 40

(540)

ČISTÁ FASÁDA

(510) (1) čištění olejů (chemické prostředky pro-), čištění plynu (chemické prostředky pro-), čištění tekutin (prostředky pro-), filtrační přípravky pro nápojový průmysl, flokulační (vločkovací) činidla, chemické přípravky na čištění a bělení vosku, chemikálie pro čištění radiátorů, namáčeči přípravky (bělení) v rámci této třídy, voda (chemické prostředky pro čištění); (2) fólie (kovové -) pro tiskaře, ochranné nátery na podvozky vozidel; (3) bělicí a čistící přípravky na kůži, bělicí přípravky (odbarvovače) pro kosmetické účely, bělicí přípravky na prádlo, bělicí přípravky na praní, čištění umělého chrupu (přípravky pro -), depilační přípravky, depilační vosk, holení (přípravky na-), kapaliny na mytí skel do ošťikovačů vozidel, krejčovský vosk, krém na obuv, kůže (ochranné prostředky -) leštidla, leštící vosky, neklouzavý vosk na podlahy, vosk na obuv, vosk na parketové podlahy, vosk na podlahy, vosk na podlahy (přípravky pro odstranění -), vosk pro bělení prádla, vosky obuvnické; (36) leasingové služby, nájemné (inkasování -), správa majetku, vybírání nájemného; (37) čalounění, čalounnické opravy, čištění automobilů, čištění budov (interiérů), čištění komínů, čištění oken, čištění šatstva, čištění ulic, dezinfekce, klimatizační zařízení (instalace a opravy -), kotle (čištění a opravy -), kožešiny (údržba, čištění a opravy -), kůže (údržba, čištění a opravy -), leštění vozidel, mandlování, mytí automobilů, mytí dopravních prostředků, praní plenek, praní prádla, praní, úklid interiérů (budov), žehlení, žehlení prádla; (40) čištění vzduchu.

(730) **UMYJEM TO s.r.o.**, Dobrovského 874/29, Ostrava, Přívoz, 70200, CZ

(740) **JUDr. Edita Lebedová**, Špitálka 113/41, Brno, 60220

(210) **O-567017**

(220) 05.10.2020

(320) 05.10.2020

(511) 9, 35, 38, 41, 42

(540)

SchoolBoard

(510) (9) přístroje a nástroje vědecké, fotografické, filmové a optické, přístroje pro vážení, měření, signalizaci, kontrolu (inspekci), přístroje pro vyučování, přístroje pro záznam, převod a reprodukci zvuku, obrazu a jiných dat, magnetické, optické a obdobné elektronické nosiče záznamů, počítače a jejich komponenty, příslušenství k počítačům, software nahraný nebo stažený ze vzdálené počítačové sítě, software na nosičích, výpočetní technika nebo komunikační a informační technika, elektronické databáze a elektronické databázové produkty, zařízení a přístroje pro datovou komunikaci, elektronické sítě a systémy pro přenos dat, přístroje a nástroje pro vedení, přepínání, přeměnu, akumulaci, regulaci nebo řízení elektrického proudu, antény, společné televizní antény, zařízení pro vysílání, kódování a pro dekódování signálů/informací, prezentační programy (software) pro tištěné a elektronické dokumenty a prezentace a uživatelské příručky prodávané spolu s programy jako jednotka; (35) reklama, propagace, inzerce, reklama on-line v počítačové síti, obchodní činnost a internetový obchod s výše uvedenými výrobky ve tř. 9, zprostředkovatelská činnost v oblasti obchodu s výše uvedenými výrobky ve tř. 9, pomoc při řízení obchodní činnosti, obchodní administrativa, prezentace výrobků a služeb, včetně prezentace na www stránkách v počítačové síti internet, prezentace výrobků a služeb na e-shopu; (38) poskytování přístupu k internetovému portálu, počítačová komunikace,

elektronický přenos dat pomocí výpočetní techniky (počítačů), elektronický přenos dat na zakázku/za úplat, elektronická pošta, pronájem telekomunikačních přístrojů a zařízení pro přenos dat, pronájem zařízení pro přenos informací, zprostředkování přístupu ke globální počítačové síti, rozšiřování, zveřejňování a přenos informací prostřednictvím počítačových a telekomunikačních prostředků, sítí a satelitů, výměna a šíření informací a zpráv pomocí telekomunikačních sítí a datových sítí, informační služby na internetu (informační kanceláře), úplatné či bezúplatné zpřístupňování a uveřejňování informací prostřednictvím internetu, poskytování přístupu na on-line informační a databázové služby, přenos, úplatné či bezúplatné poskytování informací, jehož předmětem může být jakákoliv datová položka obsažená v databázích, komunikační služby prostřednictvím internetu, vnějších a vnitřních sítí, pronájem přístupové doby do počítačových informačních databázových systémů; (41) vydavatelská činnost a zpravodajství, nakladatelská činnost, ediční činnost, publikační činnost, elektronické publikování, poskytování on-line publikací, vydávání knih, časopisů, výchova, vzdělávání, zábava a sportovní činnost, zprostředkování v oblasti kultury, výchovy, zábavy a sportu, zábavní nebo kulturní nebo vzdělávací představení, organizace zábavně-společenských a kulturních akcí, překladatelské a tlumočnické služby, vzdělávání a výuka, školství, lektorská činnost, služby v oblasti sportu a fitness center, služby knihoven, organizování konferencí, kulturních a vzdělávacích výstav a soutěží, organizování politických akcí (školení) a konferencí, pořádání diskuzních besed, pořádání kulturních a zábavně-společenských akcí k benefičním a charitativním účelům, vzdělávací a výchovná činnost, služby zvukové produkce a videoprodukce a fotografování, organizování seminářů, vzdělávací kurzy vztahující se k výzkumu a vývoji; (42) návrhářská a designérská činnost, grafické a kreslířské práce, konzultační a poradenské služby v oblasti tvorby softwaru, pronájem počítačového softwaru, poradenské, konzultační, asistenční, analytické, designérské, vyhodnocovací a programovací služby týkající se počítačového hardwaru a softwaru, počítačových systémů a informačních technologií, projektové studie týkající se počítačového softwaru, hardwaru, poradenská činnost pro výpočetní techniku, grafické služby, počítačová grafika a design, tvorba softwaru - programování, zhotovování softwaru na zakázku, výzkum a vývoj hardwaru a softwaru, pronájem výpočetní techniky, projektová, inženýrská, poradenská a expertní činnost související s hardware a software a softwarovými systémy pro zabezpečení počítačů, jejich sítí a souvisejících programů a jejich aplikací, údržba informačních databázových systémů a jejich aplikací, poradenská a expertní činnost pro software, pro ochranu dat, pro šifrování dat a pro antivirové systémy, tvorba antivirových ochranných softwarových produktů, pronájem elektronického paměťového prostoru na počítačových serverech/globální počítačové síti, tvorba internetových stránek, hosting webových stránek, umístění webových stránek, konstrukce www prezentací a řešení www serverů, tvorba a údržba počítačových stránek web pro zákazníky, poskytování vyhledávačů pro internet, přenos dat nebo dokumentů z fyzických nosičů na elektronické nosiče, převod (konverze) data počítačových programů (ne fyzických), kopírování počítačových programů, obnova počítačových dat (regenerace), pronájem a půjčování věcí movitých, a to výpočetní techniky, a počítačů, pronájem (hosting) míst v síti, pronájem software.

(730) **SchoolBoard Technologies s.r.o.**, Jičínská 226/17, Praha 3, Žižkov, 13000, CZ

(740) **Halaxová & Halaxová TETRAPAT**, Mgr. Eva Halaxová, Jinonická 804/80, Praha 5, Košíře, 15800

(210) **O-567235**

(220) 13.10.2020

(320) 13.10.2020

(511) 5, 10, 44

(540) **VIP - Veterinární inseminační program**

(510) (5) sperma na umělou inseminaci hospodářských zvířat, přípravky pro ředění spermatu hospodářských zvířat; (10) veterinární přístroje, nástroje a zařízení pro umělou inseminaci hospodářských zvířat; (44) služby v oblasti umělé inseminace hospodářských zvířat.

(730) **HEMA MALŠICE, společnost s ručením omezeným**, č. p. 194, Malšice, 39175, CZ

(740) **JUDr. Tomáš Kocián**, advokát, Jetelová 254/2, Plzeň, 32600

(210) **O-567487**

(220) 26.10.2020

(320) 26.10.2020

(511) 16, 18, 21, 25, 28, 35, 39

(540)

CACADOO

(510) (16) tiskoviny, firemní tiskoviny, časopisy, noviny, knihy, brožury, fotografie, kalendáře, plakáty, papírové visačky, papírové etikety, papírové štítky, psací potřeby, papírnické zboží, papírové obaly, papírové tašky, obalové fólie z plastických hmot; (18) zavazadla, tašky, batohy, cestovní tašky, kufry, kufříky, kabelky, školní tašky, zavazadla pro sport, kožené zboží, kožené etikety, klíčenky, deštníky, slunečníky, trekové hole, turistické hole, imitace kůže, vše v rámci této třídy; (21) potřeby pro domácnost a kuchyň, nádobí, nádoby pro potraviny, nádoby pro nápoje, lahve, termosky, toaletní potřeby, toaletní taštičky, vše v rámci této třídy; (25) oděvy, obuv, oděvy pro volný čas, sportovní oděvy, spodní prádlo, funkční oděvy, pokrývky hlavy, čepice, šály, rukavice, ponožky, plavky, opasky (oděvy), obuv pro volný čas, sportovní obuv; (28) sportovní vybavení, sportovní potřeby, rehabilitační stroje, posilovací stroje a nástroje, hry a hračky, modely (hračky), stavebnice (hračky), deskové hry, společenské hry, herní konzole, přístroje na videohry, přenosné hry s displeji; (35) maloobchodní, velkoobchodní a elektronický prodej výše uvedených výrobků ve třídách 16, 18, 21, 25, 28, reklama, marketing, předvádění zboží, online reklama, online marketing, obchodní poradenství, administrativní práce, obchodní informace, automatizované zpracování a správa obchodních dat, šíření reklamních materiálů; (39) dopravní služby, doprava zboží, organizace dopravy, balicí služby, skladovací služby, zprostředkování v dopravě, kurýrní služby, informace o dopravě.

(730) **Ninety Five Shops s.r.o.**, č. ev. 8, Lučina, 73939, CZ

(740) Ing. Jarmila Javoříková, patentový zástupce, Slunečná 4566, Zlín, 76005

(210) **O-567564**

(220) 30.10.2020

(320) 30.10.2020

(511) 12, 25, 28, 32, 35, 39, 41

(540)

CZe xx
OCR TEAM

(510) (12) sportovní auta, závodní automobily; (25) sportovní dresy, sportovní oblečení; (28) sportovní potřeby a vybavení; (32) nápoje pro sportovce; (35) obchodní management pro sportovce, marketing; (39) pronájem závodních automobilů; (41) organizování sportování a sportovních akcí, výuka pro závodníky motorsportu, organizování rallye a závodních akcí, organizování výletů pro zábavu, zábavní služby poskytované na motoristickém závodním okruhu, zábava ve formě závodů motorsportu, poskytování informací o motoristických závodech, sportovní výuka, sportovní zařízení (pronájem -), služby sportovních klubů, školení o sportovních aktivitách, služby fitness klubů (zdravotní a fitness trénink), pořádání běžeckých závodů.

(591) Barevná

(730) **Roučková Olga**, Slavětínská 175, Praha 9, Klánovice, 19014, CZ

(740) eLegal advokátní kancelář s.r.o., Mgr. Tomáš Pauch, advokát, Sokolovská 695/115b, Praha 8, Karlín, 18600

(210) **O-567907**

(220) 16.11.2020

(320) 16.11.2020

(511) 18, 24, 25

(540)

převlékárna

(510) (18) zavazadla, cestovní tašky, peněženky a ostatní tašky, kůže a imitace kůže, surové kůže a usně; (24) textilní části pro oblečení, textilní výrobky a náhradní součásti pro textilní výrobky, prádlo (nikoliv osobní); (25) pokrývky hlavy, oděvy, obuv, části oděvů, obuvi a pokrývek hlavy.

(591) Barevná

(730) **Knopp Patrik**, Cyklistická 2721/5, Plzeň, Východní Předměstí, 32600, CZ

(740) Advokátní kancelář Ungr, Knaizl & spol., s.r.o., JUDr. Zdeněk Knaizl, Harantova 511/14, Plzeň, Jižní Předměstí, 30100

(210) **O-568188**

(220) 26.11.2020

(320) 26.11.2020

(511) 30, 43

(540)



(510) (30) pekárenské výrobky, cukrovinky, čokoláda a zákusky, arašídové cukrovinky, sladkosti (bombóny), sladké tyčinky a žvýkačky, bombóny (neléčivé), plněné cukroví, tyčinky (cukrovinky), cukrovinky mražené, roksové cukrovinky, zmrzlinové cukrovinky, mléčné cukrovinky, trufle (cukrovinky), cukrovinky tekuté, oříškové cukrovinky, lízátka (cukrovinky), makronky (cukroví), pěnové cukrovinky, mléčná čokoláda, plněná čokoláda, porézní čokoláda, horká čokoláda, čokoláda s likérem, čokoláda ve tvaru pralinek, čokoláda bez léčivých přísad, čokoláda do adventního kalendáře, čokoládové nápoje, čokoládové nápoje s mlékem, čokoládové dorty, fondány (cukrovinky), jogurtová zmrzlina (s větším podílem zmrzliny), kakaové nápoje, kakaové nápoje s mlékem, karamely (bombóny), mandlové cukrovinky, marcipán, čokoládový marcipán, náhražky marcipánu, pralinky, pralinky s oplatkou, rumové pralinky (cukrovinky), pralinky s tekutou náplní, pudinky, výrobky z kakaa, moučníky, dorty a sušenky, koláče, zmrzlina, tyčinky v čokoládové polevě, plněné čokoládové tyčinky, čokoládové tyčinky, čokoládové sladkosti, čokoládové sladkosti plněné krémem (neléčivé), čokoládové cukrovinky s náplní, čokoládové cukrovinky obsahující pralinky, čokoládové cukrovinky s příchutí pralinek, čokoládové cukrovinky bez léčivých přísad, neléčivé moučné cukrovinky obsahující čokoládové náhražky; (43) služby zmrzlinových barů, služby denních barů, kavárny (služby), restaurace.

(591) Barevná

(730) **Jonáš Martin, DiS.**, Polní 391, Litomyšl, Zahájí, 57001, CZ

(210) **O-568194**

(220) 27.11.2020

(320) 27.11.2020

(511) 17

(540)

C 300

(510) (17) dielektrika (izolační materiály, izolační materiály na kabely, izolační materiály pro elektrická vedení, izolační pásy, izolační tkaniny, izolační žáruvzdorné materiály, skelný laminát pro izolaci).

(730) **Höck Petr**, Chaloupky 580, Veselí nad Moravou, 69801, CZ

(210) **O-568588**

(220) 16.12.2020

(320) 16.12.2020

(511) 35, 38, 41

(540)



www.flashnews.cz

(510) (35) reklama, propagace, řízení obchodní činnosti, obchodní administrativa, kancelářské práce, shromažďování různých výrobků ve prospěch jiných osob (vyjma přepravy těchto výrobků), aby si zákazníci mohli tyto výrobky pohodlně prohlédnout a koupit, tyto služby mohou být poskytovány maloobchody, velkoobchody, prostřednictvím prodejních automatů, objednávkových katalogů nebo elektronických médií, například prostřednictvím internetových stránek nebo teleshoppingových programů, služby záznamu, přepisu, vytváření, sestavování nebo systematizaci písemných sdělení a záznamů, sběr matematických či statistických údajů, služby reklamních agentur a distribuce reklamních prospektů přímo nebo poštou, distribuce reklamních vzorků, reklama ve vztahu k bankovním půjčkám, rozhlasová reklama; (38) telekomunikační služby, přenos digitálních souborů a elektronické pošty, poskytování uživatelského přístupu do globální počítačové sítě, rozhlasové a televizní vysílání, přenos videa na objednávku, poskytování diskusních místností na internetu a online fór, telefonní služby a služby hlasové pošty, telekonferenční a videokonferenční služby; (41) vzdělávání, školení, zábava, sportovní a kulturní činnosti, všechny formy vzdělávání osob nebo drezúry zvířat, služby, jejichž základním cílem je zábava, pobavení nebo rekreace osob, předvádění vizuálního umění nebo literatury veřejnosti pro kulturní či vzdělávací účely.

(730) **BORGIS a.s.**, Slezská 2127/13, Praha 2, Vinohrady, 12000, CZ

(210) **O-568637**

(220) 18.12.2020

(320) 18.12.2020

(511) 9, 35, 42

(540)

Ennvea

(510) (9) aplikační software, počítačový aplikační software k použití v rámci internetu věcí (IoT); (35) obchodní poradenství, poradenství pro průmyslové podniky ohledně řízení jejich podnikání, konzultace a poradenské služby v oblasti obchodního managementu, poradenské služby v oblasti obchodního managementu týkající se informační technologie; (42) vývoj softwaru, programování a implementace softwaru, počítačové programy (instalace), poradenství vztahující se k počítačovému softwaru, technické poradenství, služby průmyslového návrháře a inženýra, technická podpora v oblasti počítačového softwaru a aplikací, odborné poradenství vztahující se k průmyslovému designu.

(730) **Ennvea s.r.o.**, Pražská 458/1, Brno, Bosonohy, 64200, CZ

(210) **O-568659**

(220) 20.12.2020

(320) 20.12.2020

(511) 9, 35, 38, 41

(540)

PECKA PRODUCTION

(510) (9) informační technologie a audiovizuální, multimediální a fotografické přístroje, nahraný obsah (počítačové programy, data a informace); (35) obchodní služby a informace pro spotřebitele, reklamní, marketingové a propagační služby, pomoc v obchodní a podnikatelské činnosti, management a administrativní služby; (38) telekomunikační služby, poskytování a pronájem telekomunikačních zařízení a vybavení; (41) překladatelské a tlumočnické služby, rezervace vstupenek na vzdělávací, zábavní a sportovní aktivity a akce a související rezervační služby, zveřejňování, oznamování a psaní textů, výchova, vzdělávání, zábava a sportovní činnost.

(730) **Zmátlo Pavel Mgr.**, Suchdol 13, Křimov, 43001, CZ

Bock Lukáš, č. p. 445, Chotikov, 33017, CZ

(740) Pavel Zmátlo, Suchdol 13, Křimov, 43001

(210) **O-568989**

(220) 13.01.2021

(320) 13.01.2021

(511) 16, 40, 41

(540)



(510) (16) obálky; (40) ruční práce (zakázková výroba); (41) vzdělávací semináře, psaní textů (jiných než reklamních), psaní a publikování textů (s výjimkou reklamních textů), ruční výroba obálek, poradenství a vzdělávání v oblasti rozvoje a řízení osobnosti, výuka v oblasti self-managementu, psaní a publikování vlastních textů.

(730) **BOHEMIA STYL, s.r.o.**, Metelkova 11/471, Liberec, 46001, CZ

(210) **O-569020**

(220) 26.02.2021

(320) 26.02.2021

(511) 9, 25, 41

(540)



(510) (9) CD nosiče; (25) trička; (41) hudební skupina (informace o ní pomocí webové stránky), vše v rámci třídy 41.

(730) **Trojan Ivan**, Mutěnice 77, Strakonice, 38601, CZ

(210) **O-569154**

(220) 20.01.2021

(320) 20.01.2021

(511) 16, 25, 35, 41

(540)

RealGeek

(510) (16) balící papír, bloky (kancelářské potřeby), kancelářské potřeby, s výjimkou nábytku, časopisy (periodika), desky na dokumenty, dopisní

papír, fotografie (tištěné), grafické reprodukce, kancelářské desky, papírové karty ne hrací, knihy, komiksy (knihy), krabice z papíru nebo lepenky, lepící pásky pro kancelářské potřeby nebo pro domácnost, letáky, listky, listy papíru (papírnické zboží), psací potřeby, tužky, propisky, pera, obálky (papírnické zboží), obalové materiály ze škrobů, obaly (papírnické zboží), obaly na lahve z papíru nebo lepenky, obalové fólie z plastických hmot, omalovánky, papírnické zboží, penály, plakáty, razítka, reklamní tabule z papíru nebo lepenky, sáčky (obálky, váčky) z papíru nebo plastických hmot na balení, samolepky (papírnické zboží), sešity, sběratelské karty, ne hrací karty, školní potřeby (papírnické zboží), tiskoviny, záložky do knih, zápisníky; (25) boty, čepice, domácí obuv, kalhoty, kabáty, obuv, oděvy, mikiny, tepláky, ležérní oblečení na doma, tílka, dětské oblečení, pokrývky hlavy, kloboučky, kšiltovky, snapbacky, rukavice [oděvy], spodní prádlo, sukně, svetry, šály a šátky, trička; (35) obchodní zprostředkovatelské služby (online a offline obchod s propagačním a reklamním zbožím - merchandise), online reklama v počítačové síti, podpora prodeje jiných osob, poradenství v oblasti komunikačních strategií v reklamě, propagace, reklama, řízení obchodní činnosti výkonných umělců, obchodní správa licencí k výrobkům a službám jiných osob; (41) akademie (vzdělávání), fotografování, pořádání a vedení workshopů (školení), prázdninové tábory (zábava), poskytování videí online bez možného stažení, provozování rekreačních zařízení, předávání know how (odborné vzdělávání), zábava, organizování zábavních akcí, pořádání výstav ke kulturním nebo vzdělávacím účelům, pořádání a uvádění koncertů.

- (730) **Internet Ninjas s.r.o.**, Na Jezerce 741/19, Praha 4 - Nusle, 14000, CZ
(740) JUDr. Boris Vršínský, Mezi vodami 1955/19, Praha 4, Modřany, 14300

- (210) **O-569155**
(220) 20.01.2021
(320) 20.01.2021
(511) 16, 25, 35
(540)



(510) (16) balící papír, bloky (kancelářské potřeby), kancelářské potřeby, s výjimkou nábytku, časopisy (periodika), desky na dokumenty, dopisní papír, fotografie (tištěné), grafické reprodukce, kancelářské desky, papírové karty ne hrací, knihy, komiksy (knihy), krabice z papíru nebo lepenky, lepící pásky pro kancelářské potřeby nebo pro domácnost, letáky, listky, listy papíru (papírnické zboží), psací potřeby, tužky, propisky, pera, obálky (papírnické zboží), obalové materiály ze škrobů, obaly (papírnické zboží), obaly na lahve z papíru nebo lepenky, obalové fólie z plastických hmot, omalovánky, papírnické zboží, penály, plakáty, razítka, reklamní tabule z papíru nebo lepenky, sáčky (obálky, váčky) z papíru nebo plastických hmot na balení, samolepky (papírnické zboží), sešity, sběratelské karty, ne hrací karty, školní potřeby (papírnické zboží), tiskoviny, záložky do knih, zápisníky; (25) boty, čepice, domácí obuv, kalhoty, kabáty, obuv, oděvy, mikiny, tepláky, ležérní oblečení na doma, tílka, dětské oblečení, pokrývky hlavy, kloboučky, kšiltovky, snapbacky, rukavice [oděvy], spodní prádlo, sukně, svetry, šály a šátky, trička; (35) obchodní zprostředkovatelské služby (online a offline obchod s propagačním a reklamním zbožím - merchandise), online reklama v počítačové síti, podpora prodeje jiných osob, poradenství v oblasti komunikačních strategií v reklamě, propagace, reklama, řízení obchodní činnosti výkonných umělců, obchodní správa licencí k výrobkům a službám jiných osob.

- (591) Barevná
(730) **Internet Ninjas s.r.o.**, Na Jezerce 741/19, Praha 4 - Nusle, 14000, CZ
(740) JUDr. Boris Vršínský, Mezi vodami 1955/19, Praha 4, Modřany, 14300

- (210) **O-569172**
(220) 20.01.2021
(320) 20.01.2021
(511) 8, 11, 18, 20, 21, 22, 24, 25, 28, 35
(540)

4camping

- (510) (8) nože, čepele na nože, příbory; (11) svítilny, solární svítilny, kempinkové svítilny, čelové svítilny; (18) zavazadla, batohy, sportovní tašky, víceúčelové sportovní tašky, cestovní tašky, sportovní vaky; (20) sedací pytle, kempingový nábytek; (21) tepelně izolační nádoby (termosky); (22) horolezecké stany nebo stany na kempování, nepromokavá plachtovina, celtovina, markýzy, stany a plachty; (24) spací pytle na kempování, tašky na spací pytle (specificky upravené), vložky do spacího pytle; (25) sportovní čepice a klobouky, sportovní oblečení, boty; (28) sportovní potřeby a vybavení kromě dopravních prostředků; (35) příprava a pořádání výstavních veletrhů pro komerční nebo reklamní účely, pořádání virtuálních výstavních veletrhů pro komerční nebo reklamní účely on-line.
(730) **ForCamping, s.r.o.**, Podedvorská 1470, Praha 9, Kyje, 19800, CZ
(740) WTS net, s.r.o., Přístavní 1423/33, Praha 7, Holešovice, 17000

- (210) **O-569173**
(220) 20.01.2021
(320) 20.01.2021
(511) 8, 11, 18, 20, 21, 22, 24, 25, 28, 35
(540)



- (510) (8) nože, čepele na nože, příbory; (11) svítilny, solární svítilny, kempinkové svítilny, čelové svítilny; (18) zavazadla, batohy, sportovní tašky, víceúčelové sportovní tašky, cestovní tašky, sportovní vaky; (20) sedací pytle, kempingový nábytek; (21) tepelně izolační nádoby (termosky); (22) horolezecké stany nebo stany na kempování, nepromokavá plachtovina, celtovina, markýzy, stany a plachty; (24) spací pytle na kempování, tašky na spací pytle (specificky upravené), vložky do spacího pytle; (25) sportovní čepice a klobouky, sportovní oblečení, boty; (28) sportovní potřeby a vybavení kromě dopravních prostředků; (35) příprava a pořádání výstavních veletrhů pro komerční nebo reklamní účely, pořádání virtuálních výstavních veletrhů pro komerční nebo reklamní účely on-line.
(730) **ForCamping, s.r.o.**, Podedvorská 1470, Praha 9, Kyje, 19800, CZ
(740) WTS net, s.r.o., Přístavní 1423/33, Praha 7, Holešovice, 17000

(210) **O-569174**
(220) 20.01.2021
(320) 20.01.2021
(511) 8, 11, 18, 20, 21, 22, 24, 25, 28, 35
(540)



(510) (8) nože, čepele na nože, příbory; (11) svítilny, solární svítilny, kempinkové svítilny, čelové svítilny; (18) zavazadla, batohy, sportovní tašky, víceúčelové sportovní tašky, cestovní tašky, sportovní vaky; (20) sedací pytle, kempingový nábytek; (21) tepelně izolační nádoby (termosky); (22) horolezecké stany nebo stany na kempování, nepromokavá plachtovina, celtovina, markýzy, stany a plachty; (24) spací pytle na kempování, tašky na spací pytle (specificky upravené), vložky do spacího pytle; (25) sportovní čepice a klobouky, sportovní oblečení, boty; (28) sportovní potřeby a vybavení kromě dopravních prostředků; (35) příprava a pořádání výstavních veletrhů pro komerční nebo reklamní účely, pořádání virtuálních výstavních veletrhů pro komerční nebo reklamní účely on-line.
(730) **ForCamping, s.r.o.**, Podedvorská 1470, Praha 9, Kyje, 19800. CZ
(740) WTS net, s.r.o., Přístavní 1423/33, Praha 7, Holešovice, 17000

(210) **O-569200**
(220) 21.01.2021
(320) 21.01.2021
(511) 9, 16, 35, 41
(540)



(510) (9) elektronické knihy, elektronické noviny, elektronické časopisy, elektronické fotografie, paměťová média všeho druhu v elektronické a magnetické podobě (nahraná i nenahraná), paměťová média s vizuálními, zvukovými a obrazovými záznamy, zejména s mluveným slovem, filmy a hudbou; (16) tiskoviny, knihy, noviny, časopisy, učebnice, sešity, skriptá, firemní tiskoviny, plakáty, diáře, brožury, letáky, kalendáře, fotografie, mapy, knižní vazby, knižní obaly, papírnické zboží; (35) velkoobchodní prodej tiskovin a nahraných nosičů dat, reklamní a propagační činnost, marketingová činnost, inzertní činnost, obchodní průzkumy, předvádění výrobků, obchodní poradenství, služby manažerů, pomoc při řízení obchodní činnosti, činnost organizačních a ekonomických poradců, obchodní administrativa, kancelářské práce, automatizované zpracování a správa obchodních dat, služby databank, služby obchodního zastoupení, distribuce zboží a tiskovin k reklamním účelům, pořádání reklamních a prodejních akcí, poskytování obchodních a prodejních informací, poskytování obchodních slev, pořádání knižních veletrhů k obchodním účelům, služby umělecké agentury (obchodní management), obchodní zprostředkovatelské služby v oblasti umění; (41) elektronické publikování, vydavatelství, vzdělávací, výchovné a školící služby, čtenářský klub, pronájem a půjčování knih, filmů a hudby, fotografování, pořádání vzdělávacích a výchovných akcí a soutěží, překladatelská činnost, jazykové kurzy, knihovny, sportovní služby, zábavní kluby, umělecké galerie

(služby), zábava, audio-vizuální produkce, umělecká produkce, filmová produkce, hudební produkce, poskytování informací a konzultace v oblasti vzdělávání, vydavatelství, kultury, zábavy a sportu, a to i prostřednictvím elektronických internetových portálů.
(730) **DOBROVSKÝ s.r.o.**, Květnového vítězství 332/31, Praha 4, Chodov, 14900, CZ
(740) Ing. Jarmila Javoříková, patentový zástupce, Slunečná 4566, Zlín, 76005

(210) **O-569201**
(220) 21.01.2021
(320) 21.01.2021
(511) 9, 16, 35, 41
(540)



(510) (9) elektronické knihy, elektronické noviny, elektronické časopisy, elektronické fotografie, paměťová média všeho druhu v elektronické a magnetické podobě (nahraná i nenahraná), paměťová média s vizuálními, zvukovými a obrazovými záznamy, zejména s mluveným slovem, filmy a hudbou; (16) tiskoviny, knihy, noviny, časopisy, učebnice, sešity, skriptá, firemní tiskoviny, plakáty, diáře, brožury, letáky, kalendáře, fotografie, mapy, knižní vazby, knižní obaly, papírnické zboží; (35) velkoobchodní prodej tiskovin a nahraných nosičů dat, reklamní a propagační činnost, marketingová činnost, inzertní činnost, obchodní průzkumy, předvádění výrobků, obchodní poradenství, služby manažerů, pomoc při řízení obchodní činnosti, činnost organizačních a ekonomických poradců, obchodní administrativa, kancelářské práce, automatizované zpracování a správa obchodních dat, služby databank, služby obchodního zastoupení, distribuce zboží a tiskovin k reklamním účelům, pořádání reklamních a prodejních akcí, poskytování obchodních a prodejních informací, poskytování obchodních slev, pořádání knižních veletrhů k obchodním účelům, služby umělecké agentury (obchodní management), obchodní zprostředkovatelské služby v oblasti umění; (41) elektronické publikování, vydavatelství, vzdělávací, výchovné a školící služby, čtenářský klub, pronájem a půjčování knih, filmů a hudby, fotografování, pořádání vzdělávacích a výchovných akcí a soutěží, překladatelská činnost, jazykové kurzy, knihovny, sportovní služby, zábavní kluby, umělecké galerie (služby), zábava, audio-vizuální produkce, umělecká produkce, filmová produkce, hudební produkce, poskytování informací a konzultace v oblasti vzdělávání, vydavatelství, kultury, zábavy a sportu, a to i prostřednictvím elektronických internetových portálů.
(730) **DOBROVSKÝ s.r.o.**, Květnového vítězství 332/31, Praha 4, Chodov, 14900, CZ
(740) Ing. Jarmila Javoříková, patentový zástupce, Slunečná 4566, Zlín, 76005

(210) **O-569202**
(220) 21.01.2021
(320) 21.01.2021
(511) 9, 16, 35, 41
(540)



(510) (9) elektronické knihy, elektronické noviny, elektronické časopisy, elektronické fotografie, paměťová média všeho druhu v elektronické a magnetické podobě (nahraná i nenahraná), paměťová média s vizuálními, zvukovými a obrazovými záznamy, zejména s mluveným slovem, filmy a hudbou; (16) tiskoviny, knihy, noviny, časopisy, učebnice, sešity, skripta, firemní tiskoviny, plakáty, diáře, brožury, letáky, kalendáře, fotografie, mapy, knižní vazby, knižní obaly, papírnické zboží; (35) velkoobchodní prodej tiskovin a nahraných nosičů dat, reklamní a propagační činnost, marketingová činnost, inzertní činnost, obchodní průzkumy, předvádění výrobků, obchodní poradenství, služby manažerů, pomoc při řízení obchodní činnosti, činnost organizačních a ekonomických poradců, obchodní administrativa, kancelářské práce, automatizované zpracování a správa obchodních dat, služby databank, služby obchodního zastoupení, distribuce zboží a tiskovin k reklamním účelům, pořádání reklamních a prodejních akcí, poskytování obchodních a prodejních informací, poskytování obchodních slev, pořádání knižních veletrhů k obchodním účelům, služby umělecké agentury (obchodní management), obchodní zprostředkovatelské služby v oblasti umění; (41) elektronické publikování, vydavatelství, vzdělávací, výchovné a školicí služby, čtenářský klub, pronájem a půjčování knih, filmů a hudby, fotografování, pořádání vzdělávacích a výchovných akcí a soutěží, překladatelská činnost, jazykové kurzy, knihovny, sportovní služby, zábavní kluby, umělecké galerie (služby), zábava, audio-vizuální produkce, umělecká produkce, filmová produkce, hudební produkce, poskytování informací a konzultace v oblasti vzdělávání, vydavatelství, kultury, zábavy a sportu, a to i prostřednictvím elektronických internetových portálů.

(730) **DOBROVSKÝ s.r.o.**, Květnového vítězství 332/31, Praha 4, Chodov, 14900, CZ
(740) Ing. Jarmila Javoříková, patentový zástupce, Slunečná 4566, Zlín, 76005

(210) **O-569203**
(220) 21.01.2021
(320) 21.01.2021
(511) 9, 16, 35, 41
(540)



(510) (9) elektronické knihy, elektronické noviny, elektronické časopisy, elektronické fotografie, paměťová média všeho druhu v elektronické a magnetické podobě (nahraná i nenahraná), paměťová média s vizuálními, zvukovými a obrazovými záznamy, zejména s mluveným slovem, filmy a hudbou; (16) tiskoviny, knihy, noviny, časopisy, učebnice, sešity, skripta, firemní tiskoviny, plakáty, diáře, brožury, letáky, kalendáře, fotografie, mapy, knižní vazby, knižní obaly, papírnické zboží; (35) velkoobchodní

prodej tiskovin a nahraných nosičů dat, reklamní a propagační činnost, marketingová činnost, inzertní činnost, obchodní průzkumy, předvádění výrobků, obchodní poradenství, služby manažerů, pomoc při řízení obchodní činnosti, činnost organizačních a ekonomických poradců, obchodní administrativa, kancelářské práce, automatizované zpracování a správa obchodních dat, služby databank, služby obchodního zastoupení, distribuce zboží a tiskovin k reklamním účelům, pořádání reklamních a prodejních akcí, poskytování obchodních a prodejních informací, poskytování obchodních slev, pořádání knižních veletrhů k obchodním účelům, služby umělecké agentury (obchodní management), obchodní zprostředkovatelské služby v oblasti umění; (41) elektronické publikování, vydavatelství, vzdělávací, výchovné a školicí služby, čtenářský klub, pronájem a půjčování knih, filmů a hudby, fotografování, pořádání vzdělávacích a výchovných akcí a soutěží, překladatelská činnost, jazykové kurzy, knihovny, sportovní služby, zábavní kluby, umělecké galerie (služby), zábava, audio-vizuální produkce, umělecká produkce, filmová produkce, hudební produkce, poskytování informací a konzultace v oblasti vzdělávání, vydavatelství, kultury, zábavy a sportu, a to i prostřednictvím elektronických internetových portálů.

(730) **DOBROVSKÝ s.r.o.**, Květnového vítězství 332/31, Praha 4, Chodov, 14900, CZ
(740) Ing. Jarmila Javoříková, patentový zástupce, Slunečná 4566, Zlín, 76005

(210) **O-569204**
(220) 21.01.2021
(320) 21.01.2021
(511) 9, 16, 35, 41
(540)

FOBOS

(510) (9) elektronické knihy, elektronické noviny, elektronické časopisy, elektronické fotografie, paměťová média všeho druhu v elektronické a magnetické podobě (nahraná i nenahraná), paměťová média s vizuálními, zvukovými a obrazovými záznamy, zejména s mluveným slovem, filmy a hudbou; (16) tiskoviny, knihy, noviny, časopisy, učebnice, sešity, skripta, firemní tiskoviny, plakáty, diáře, brožury, letáky, kalendáře, fotografie, mapy, knižní vazby, knižní obaly, papírnické zboží; (35) velkoobchodní prodej tiskovin a nahraných nosičů dat, reklamní a propagační činnost, marketingová činnost, inzertní činnost, obchodní průzkumy, předvádění výrobků, obchodní poradenství, služby manažerů, pomoc při řízení obchodní činnosti, činnost organizačních a ekonomických poradců, obchodní administrativa, kancelářské práce, automatizované zpracování a správa obchodních dat, služby databank, služby obchodního zastoupení, distribuce zboží a tiskovin k reklamním účelům, pořádání reklamních a prodejních akcí, poskytování obchodních a prodejních informací, poskytování obchodních slev, pořádání knižních veletrhů k obchodním účelům, služby umělecké agentury (obchodní management), obchodní zprostředkovatelské služby v oblasti umění; (41) elektronické publikování, vydavatelství, vzdělávací, výchovné a školicí služby, čtenářský klub, pronájem a půjčování knih, filmů a hudby, fotografování, pořádání vzdělávacích a výchovných akcí a soutěží, překladatelská činnost, jazykové kurzy, knihovny, sportovní služby, zábavní kluby, umělecké galerie (služby), zábava, audio-vizuální produkce, umělecká produkce, filmová produkce, hudební produkce, poskytování informací a konzultace v oblasti vzdělávání, vydavatelství, kultury, zábavy a sportu, a to i prostřednictvím elektronických internetových portálů.

(730) **DOBROVSKÝ s.r.o.**, Květnového vítězství 332/31, Praha 4, Chodov, 14900, CZ
(740) Ing. Jarmila Javoříková, patentový zástupce, Slunečná 4566, Zlín, 76005

(210) **O-569206**
(220) 21.01.2021
(320) 21.01.2021
(511) 9, 16, 35, 41
(540)

Čtivé Vánoce

(510) (9) elektronické knihy, elektronické noviny, elektronické časopisy, elektronické fotografie, paměťová média všeho druhu v elektronické a magnetické podobě (nahraná i nenahraná), paměťová média s vizuálními, zvukovými a obrazovými záznamy, zejména s mluveným slovem, filmy a

hodbou; (16) tiskoviny, knihy, noviny, časopisy, učebnice, sešity, skripta, firemní tiskoviny, plakáty, diáře, brožury, letáky, kalendáře, fotografie, mapy, knižní vazby, knižní obaly, papírnické zboží; (35) velkoobchodní prodej tiskovin a nahraných nosičů dat, reklamní a propagační činnost, marketingová činnost, inzertní činnost, obchodní průzkumy, předvádění výrobků, obchodní poradenství, služby manažerů, pomoc při řízení obchodní činnosti, činnost organizačních a ekonomických poradců, obchodní administrativy, kancelářské práce, automatizované zpracování a správa obchodních dat, služby databank, služby obchodního zastoupení, distribuce zboží a tiskovin k reklamním účelům, pořádání reklamních a prodejních akcí, poskytování obchodních a prodejních informací, poskytování obchodních slev, pořádání knižních veletrhů k obchodním účelům, služby umělecké agentury (obchodní management), obchodní zprostředkovatelské služby v oblasti umění; (41) elektronické publikování, vydavatelství, vzdělávací, výchovné a školící služby, čtenářský klub, pronájem a půjčování knih, filmů a hudby, fotografování, pořádání vzdělávacích a výchovných akcí a soutěží, překladatelská činnost, jazykové kurzy, knihovny, sportovní služby, zábavní kluby, umělecké galerie (služby), zábava, audio-vizuální produkce, umělecká produkce, filmová produkce, hudební produkce, poskytování informací a konzultace v oblasti vzdělávání, vydavatelství, kultury, zábavy a sportu, a to i prostřednictvím elektronických internetových portálů.

(730) DOBROVSKÝ s.r.o., Květnového vítězství 332/31, Praha 4, Chodov, 14900, CZ

(740) Ing. Jarmila Javoříková, patentový zástupce, Slunečná 4566, Zlín, 76005

(210) O-569207

(220) 21.01.2021

(320) 21.01.2021

(511) 9, 35, 38, 41, 45

(540)

Knižní závisláci

(510) (9) elektronické knihy, elektronické noviny, elektronické časopisy, elektronické fotografie, paměťová média všeho druhu v elektronické a magnetické podobě (nahraná i nenahraná), paměťová média s vizuálními, zvukovými a obrazovými záznamy, zejména s mluveným slovem, filmy a hudbou; (35) velkoobchodní prodej tiskovin a nahraných nosičů dat, reklamní a propagační činnost, marketingová činnost, inzertní činnost, obchodní průzkumy, předvádění výrobků, obchodní poradenství, služby manažerů, pomoc při řízení obchodní činnosti, činnost organizačních a ekonomických poradců, obchodní administrativy, kancelářské práce, automatizované zpracování a správa obchodních dat, služby databank, služby obchodního zastoupení, distribuce zboží a tiskovin k reklamním účelům, pořádání reklamních a prodejních akcí, poskytování obchodních a prodejních informací, poskytování obchodních slev, pořádání knižních veletrhů k obchodním účelům, služby umělecké agentury (obchodní management), obchodní zprostředkovatelské služby v oblasti umění; (38) počítačová komunikace, přenosy zpráv pomocí počítačů, elektronická pošta, přenosy digitálních souborů, telefonická komunikace, telekomunikační služby, provoz a pronájem telekomunikačních a počítačových sítí, internetové vysílání, provoz internetových stránek či jiných telekomunikačních portálů, pronájem přístrojů a zařízení pro přenos dat, poskytování informací v oblasti elektronického přenosu dat; (41) elektronické publikování, vydavatelství, vzdělávací, výchovné a školící služby, čtenářský klub, pronájem a půjčování knih, filmů a hudby, fotografování, pořádání vzdělávacích a výchovných akcí a soutěží, překladatelská činnost, jazykové kurzy, knihovny, sportovní služby, zábavní kluby, umělecké galerie (služby), zábava, audio-vizuální produkce, umělecká produkce, filmová produkce, hudební produkce, poskytování informací a konzultace v oblasti vzdělávání, vydavatelství, kultury, zábavy a sportu, a to i prostřednictvím elektronických internetových portálů; (45) služby on-line sociálních sítí, dostupné prostřednictvím mobilních aplikací ke stažení.

(730) DOBROVSKÝ s.r.o., Květnového vítězství 332/31, Praha 4, Chodov, 14900, CZ

(740) Ing. Jarmila Javoříková, patentový zástupce, Slunečná 4566, Zlín, 76005

(210) O-569212

(220) 21.01.2021

(320) 21.01.2021

(511) 35, 39, 42, 43

(540)

Gočárův Semín

(510) (35) venkovní reklama, televizní reklama, rozhlasová reklama, reklama prostřednictvím všech veřejných komunikačních prostředků, reklama v oblasti cestovního ruchu a cestování, reklamní, marketingové a propagační služby, propagace, reklama a marketing online webových stránek; (39) služby v oblasti cestovního ruchu, služby týkající se informací a průvodcovství v oblasti cestovního ruchu, organizování zájezdů, služby týkající se dovolenkových balíčků za účelem organizování zájezdů, organizování zájezdů jako bonifikační program pro zákazníky s kreditními kartami, doprava a přeprava, služby v oblasti cestování a osobní doprava, organizování prohlídek pamětihodností a okružních jízd, služby průvodců a organizování cest a výletů, organizování cestovních zájezdů, organizování poznávacích zájezdů a exkurzí, organizování dopravy a cest, služby cestovní kanceláře pro zajišťování cest; (42) architektura; (43) dočasné ubytování, hotely, ubytovny a penziony, prázdninové a turistické ubytování, restaurace, turistické restaurace, restaurace rychlého občerstvení, gril - restaurace, samoobslužné restaurace, služby v oblasti hotelového cateringu, poskytování rezervace pokojů a hotelové rezervací služby; (43) podávání nápojů v pivnicích s vlastním pivovarem, poskytování jídla a nápojů, cestovní kanceláře zajišťující ubytování.

(730) Gočárův Semín z. s., č. p. 1, Semín, 53501, CZ

(210) O-569236

(220) 22.01.2021

(320) 22.01.2021

(511) 3, 5, 24, 25

(540)

VeeFreshOne

(510) (3) kosmetické přípravky jako jsou adstringentní přípravky pro kosmetické účely, ambra (parfumerie), antiperspirační mýdlo, antistatické přípravky pro použití v domácnosti, aroma (éterické oleje), barviva na vlasy, barviva toaletní, kosmetické barvy, přípravky pro odstraňování barev - odbarvovače, krémy na bělení pokožky, bělicí a čistící přípravky na kůži, bělicí soli, bergamotový olej, brusiva, citrónový olej (silice), čistící mléko pro toaletní účely, čistící oleje, čistící prostředky, čistící roztoky, přípravky pro čištění umělého chrupu, depilační přípravky, depilační vosk, detergenty (čistící prostředky), s výjimkou pro použití při průmyslových procesech a lékařství, dezodoranty pro osobní potřebu, šampóny a kosmetické přípravky pro domácí zvířata, éterické esence, éterické oleje, přípravky na holení, jasmínový olej, kadidlo, kamenec (antiseptický přípravek), kolínská voda, kosmetické přípravky pro zeštíhlení, kosmetické tužky, kosmetické přípravky do koupele, koupelové soli, nikoliv pro medicínální účely, kráslicí masky, kosmetické krémy, květinové parfémy (základní látky), výtažky z květín (parfumerie), lak na vlasy, laky na nehty, lepidla pro kosmetické účely, lešticí přípravky, levandulová voda a olej, líčidla, mandlové mléko pro kosmetické účely, mandlové mýdlo, mandlový olej, maskara (barvy a stíny na oční víčka a řasy), mentolová silice (výtažkový olej), mořidla, mýdélka, mýdla, umělé nehty, kosmetické přípravky na obočí, obtisky (ozdobné) pro kosmetické použití, oční řasy (umělé), odlakovače, přípravky na odličování, oleje do voňavek, přípravky na ondulaci, opalovací přípravky (kosmetika), spreje pro osvěžení dechu, parfémovaná voda, parfémy, pemza, peroxid vodíku pro kosmetické účely, pižmo (parfumerie), pleťová voda pro kosmetické účely, kosmetické ubrusky napuštěné pleťovou vodou, kosmetické přípravky pro pěstění pokožky, pomády pro kosmetické účely, potpourri (směsi voňavých látek), prací prostředky, přípravky pro péči o nehty, pudr (líčidlo), rtěnky, růžový olej, šampóny, tuky pro kosmetické účely, ústní vody, nikoliv pro lékařské účely, vata na špejli (toaletní potřeby), vata pro kosmetické účely, vatové tyčinky pro kosmetické účely, vazelína z ropy pro kosmetické účely, vlasové vody, voda pro holení, voňavkářské výrobky, zubní pasty; (5) dezodorační proužky do obuvi, antibakteriální proužky do obuvi, dezodoranty pro použití do obuvi; (24) podšívkové látky pro obuv, látky na obuv s termoaktivními a termoregulačními vlastnostmi, látky na obuv s dezodoračními vlastnostmi, látky na obuv s antibakteriálními vlastnostmi, textilní materiály, textilní látky, látky, tkaniny, a textilní výrobky v rámci této třídy, ubrusy, závěsy, okenní záclony, prostírání, bytový textil, pokrývky, přehozy, potahy, povlaky na pokrývky, prádlo ložní a stolní, příkrývky prošívané prachové a péřové, příkrývky z dutého vlákna, barchet, brokát, cestovní příkrývky, ručníky, damašek, drožet, držáky na záclony a závěsy z textilních materiálů, esparo, etamin (záclonovina), frýz, gáza jako

tkanina, hedvábí, látkové kapesníky, jutové textilie, kanava na vyšívání a tapiserie, kartoun, korouhve, praporec, koupelnové textilie (s výjimkou oblečení), krep, manšestry, povlaky na matrace, matracovina, moleskin, moskytiéry, potahy na nábytek z textilních materiálů, textilie pro obuv, hrubé ztužené plátno, voskované ubrusy, plédy, plst, textilní podšívky, pogumované textilie, polštářové ozdobné pokrývky, portiéry (závěsy), potahy na nábytek ze syntetických materiálů, potahy na postele, povlaky na sklápěcí kryty toalet, ochranné povlaky na polštáře, povlečení z papíru, prádlo pro domácnost, stolní prádlo, vyšívání prádlo, prapory, pytlovina, rajón, ramie, rubáše, mycí rukavice, spací pytle, sprchové závěsy z textilu nebo umělé hmoty, stolní ubrusy látkové, sypkovina, taft, textilní tapety, netkané textilie, textilie z juty, textilie žynlkové, textilní podšívky, tkaniny k textilnímu použití, konopné tkaniny, tkaniny napodobující kůži, tkaniny pro čalouníky, tkaniny přilnavé za tepla, tkaniny sisalové, tkaniny ze skleněných vláken pro textilní užití, úplet, utěrky, utěrky na sklo, závěsy textilní nebo plastové, zefír, textilní značky, žerzej, hygienické žinky; (25) vložky do obuvi, antibakteriální vložky do obuvi, dezodorační vložky do obuvi, vložky do bot obsahující deodoranty, obuv s termoaktivačními a termoregulačními vlastnostmi, obuv s antibakteriálními vlastnostmi, obuv s dezodoračními vlastnostmi, obuv včetně sportovní obuvi, pantofle, sandály, střevíce, oděvy včetně sportovních oděvů a oděvů pro volný čas, pokrývky hlavy, kloboučnické zboží, zejména barety, cylindry, čapky, čepice, klobouky, klobouky textilní, punčochové zboží, rukavice včetně bez prstů, palcových a dámských dlouhých, rukávnický, konfekce, zejména svrchní oblečení, bundy, vesty, saka, trička a nátělníky, fleecové (počesávané) oblečení, trepky, jarní, letní, podzimní a zimní oblečení dámské, pánské i dětské jako šaty krátké i dlouhé, košile, polokošile, bundokošile, obleky, halenky, kalhoty krátké i dlouhé, kabáty a pláště, šátky a šály, uniformy, kostýmy, jeansy, kombinézy, dětské oblečení, elastické pletené zboží, kožichy, kožešiny (oděvy), oděvní zboží, oblečení z kůže a z imitace kůže, prádlo osobní, prádlo spodní všeho druhu, oděvní doplňky spadající do této třídy, šponovky, plavky a plážové oblečení, oblečení do deště, oblečení na tenis, na golf a na další sporty, blejzry, pláštěnky, kabátky, živůtky, smokiny a večerní oblečení, svetry, pulovry, paleta a ponča včetně kožešinových, teplákové soupravy, oblečení na spaní a domácí oblečení, župany, spodky, negligé včetně pletených a krajkových, kombiné, korsety, bokovky, podprsenky, cvičební, baletní a sportovní trikoty, punčochy, ponožky a punčochové kalhoty, spodničky, kimona, kaftany, oblečení typu kabuki, harémové oblečení, kravaty, motýlky, přezůvky, podkolenky, turistické oděvy, pracovní oděvy spadající do této třídy, oděvní zboží z elastických tkanin, cyklistické oděvy, nátepníčky, sportovní čelenky, džínové oblečení pro děti i dospělé, boa (kožešinové límce), body (spodní prádlo), bryndáčky (ne z papíru), kamaše, kapuce, kostýmy (maškarní), košilová sedla, koupací pláště, pracovní pláště spadající do této třídy legíny, límečky, livrej, manžety, noční kabátky, opasky, pásky ke kalhotám, plenky dětské textilní, pletené zboží (stávkové zboží), podpatěnky, podpatky, podrážky k obuvi, podvazky, potítka, pytle na oděvy, ramínka u dámského prádla, slintáčky (ne z papíru), snímatelné límce, šerpy, výbavička pro novorozence, zástěry, závoje, zimníky, nadměrné velikosti výrobků této třídy.

(730) **Rambousek Michal**, Kaprova 45/10, Praha 1, Staré Město, 11000, CZ

Pechoušová Vladka, Na Návsi 7, Hrdějovice, 37361, CZ

(740) **VYNÁLEZ s.r.o.**, Vinohradská 403/17, Praha 2, Vinohrady, 12000

VYNÁLEZ s.r.o., Vinohradská 403/17, Praha 2, Vinohrady, 12000

(210) **O-569237**

(220) 22.01.2021

(320) 22.01.2021

(511) 3, 5, 24, 25

(540)

VeeFreshOne ∞

(510) (3) kosmetické přípravky jako jsou adstringentní přípravky pro kosmetické účely, ambra (parfumerie), antiperspirační mýdlo, antistatické přípravky pro použití v domácnosti, aroma (éterické oleje), barviva na vlasy, barviva toaletní, kosmetické barvy, přípravky pro odstraňování barev - odbarvovače, krémy na bělení pokožky, bělicí a čistící přípravky na kůži, bělicí soli, bergamotový olej, brusiva, citrónový olej (silice), čistící mléko pro toaletní účely, čistící oleje, čistící prostředky, čistící roztoky, přípravky pro čištění umělého chrupu, depilační přípravky, depilační vosk, teresece (čistící prostředky), s výjimkou pro použití při průmyslových procesech a

lékařství, dezodoranty pro osobní potřebu, šampóny a kosmetické přípravky pro domácí zvířata, éterické esence, éterické oleje, přípravky na holení, jasmínový olej, kadidlo, kamenec (antiseptický přípravek), kolínská voda, kosmetické přípravky pro zeštíhlení, kosmetické tužky, kosmetické přípravky do koupele, koupelové soli, nikoliv pro medicínální účely, kráslicí masky, kosmetické krémy, květinové parfémy (základní látky), výtažky z květin (parfumerie), lak na vlasy, laky na nehty, lepidla pro kosmetické účely, lešticí přípravky, levandulová voda a olej, líčidla, mandlové mléko pro kosmetické účely, mandlové mýdlo, mandlový olej, maskara (barvy a stíny na oční víčka a řasy), mentolová silice (výtažkový olej), mořidla, mýdélka, mýdla, umělé nehty, kosmetické přípravky na obočí, obtisky (ozdobné) pro kosmetické použití, oční řasy (umělé), odlakovače, přípravky na odličování, oleje do voňavek, přípravky na ondulaci, opalovací přípravky (kosmetika), spreje pro osvěžení dechu, parfémovaná voda, parfémy, pemza, peroxid vodíku pro kosmetické účely, pižmo (parfumerie), pleťová voda pro kosmetické účely, kosmetické ubrusy napuštěné pleťovou vodou, kosmetické přípravky pro pěstění pokožky, pomády pro kosmetické účely, potpourri (směsi voňavých látek), prací prostředky, přípravky pro péči o nehty, pudr (líčidlo), rtěnky, růžový olej, šampóny, tuky pro kosmetické účely, ústní vody, nikoliv pro lékařské účely, vata na špejli (toaletní potřeby), vata pro kosmetické účely, vatové tyčinky pro kosmetické účely, vazelína z ropy pro kosmetické účely, vlasové vody, voda pro holení, voňavkářské výrobky, zubní pasty; (5) dezodorační proužky do obuvi, antibakteriální proužky do obuvi, dezodoranty pro použití do obuvi; (24) podšívkové látky pro obuv, látky na obuv s termoaktivačními a termoregulačními vlastnostmi, látky na obuv s dezodoračními vlastnostmi, látky na obuv s antibakteriálními vlastnostmi, textilní materiály, textilní látky, látky, tkaniny, a textilní výrobky v rámci této třídy, ubrusy, závěsy, okenní záclony, prostírání, bytový textil, pokrývky, přehozy, potahy, povlaky na pokrývky, prádlo ložní a stolní, příkrývky prošívané prachové a péřové, příkrývky z dutého vlákna, barchet, brokát, cestovní příkrývky, ručníky, damašek, drožet, držáky na záclony a závěsy z textilních materiálů, esparo, etamin (záclonovina), frýz, gáza jako tkanina, hedvábí, látkové kapesníky, jutové textilie, kanava na vyšívání a tapiserie, kartoun, korouhve, praporec, koupelnové textilie (s výjimkou oblečení), krep, manšestry, povlaky na matrace, matracovina, moleskin, moskytiéry, potahy na nábytek z textilních materiálů, textilie pro obuv, hrubé ztužené plátno, voskované ubrusy, plédy, plst, textilní podšívky, pogumované textilie, polštářové ozdobné pokrývky, portiéry (závěsy), potahy na nábytek ze syntetických materiálů, potahy na postele, povlaky na sklápěcí kryty toalet, ochranné povlaky na polštáře, povlečení z papíru, prádlo pro domácnost, stolní prádlo, vyšívání prádlo, prapory, pytlovina, rajón, ramie, rubáše, mycí rukavice, spací pytle, sprchové závěsy z textilu nebo umělé hmoty, stolní ubrusy látkové, sypkovina, taft, textilní tapety, netkané textilie, textilie z juty, textilie žynlkové, textilní podšívky, tkaniny k textilnímu použití, konopné tkaniny, tkaniny napodobující kůži, tkaniny pro čalouníky, tkaniny přilnavé za tepla, tkaniny sisalové, tkaniny ze skleněných vláken pro textilní užití, úplet, utěrky, utěrky na sklo, závěsy textilní nebo plastové, zefír, textilní značky, žerzej, hygienické žinky; (25) vložky do obuvi, antibakteriální vložky do obuvi, dezodorační vložky do obuvi, vložky do bot obsahující deodoranty, obuv s termoaktivačními a termoregulačními vlastnostmi, obuv s antibakteriálními vlastnostmi, obuv s dezodoračními vlastnostmi, obuv včetně sportovní obuvi, pantofle, sandály, střevíce, oděvy včetně sportovních oděvů a oděvů pro volný čas, pokrývky hlavy, kloboučnické zboží, zejména barety, cylindry, čapky, čepice, klobouky, klobouky textilní, punčochové zboží, rukavice včetně bez prstů, palcových a dámských dlouhých, rukávnický, konfekce, zejména svrchní oblečení, bundy, vesty, saka, trička a nátělníky, fleecové (počesávané) oblečení, trepky, jarní, letní, podzimní a zimní oblečení dámské, pánské i dětské jako šaty krátké i dlouhé, košile, polokošile, bundokošile, obleky, halenky, kalhoty krátké i dlouhé, kabáty a pláště, šátky a šály, uniformy, kostýmy, jeansy, kombinézy, dětské oblečení, elastické pletené zboží, kožichy, kožešiny (oděvy), oděvní zboží, oblečení z kůže a z imitace kůže, prádlo osobní, prádlo spodní všeho druhu, oděvní doplňky spadající do této třídy, šponovky, plavky a plážové oblečení, oblečení do deště, oblečení na tenis, na golf a na další sporty, blejzry, pláštěnky, kabátky, živůtky, smokiny a večerní oblečení, svetry, pulovry, paleta a ponča včetně kožešinových, teplákové soupravy, oblečení na spaní a domácí oblečení, župany, spodky, negligé včetně pletených a krajkových, kombiné, korsety, bokovky, podprsenky, cvičební, baletní a sportovní trikoty, punčochy, ponožky a punčochové kalhoty, spodničky, kimona, kaftany, oblečení typu kabuki, harémové oblečení, kravaty, motýlky, přezůvky, podkolenky, turistické oděvy, pracovní oděvy spadající do této třídy, oděvní zboží z elastických tkanin, cyklistické oděvy, nátepníčky, sportovní čelenky, džínové oblečení pro děti i dospělé, boa (kožešinové límce), body (spodní prádlo), bryndáčky (ne z papíru), kamaše, kapuce, kostýmy (maškarní),

košilová sedla, koupací pláště, pracovní pláště spadající do této třídy legíny, límečky, livrej, manžety, noční kabátky, opasky, pásky ke kalhotám, plenky dětské textilní, pletené zboží (stávkové zboží), podpatěnky, podpatky, podrážky k obuvi, podvazky, potítka, pytle na oděvy, ramínka u dámského prádla, slintáčky (ne z papíru), snímatelné límce, šerpy, výbavička pro novorozence, zástěry, závoje, zimmiky, nadměrné velikosti výrobků této třídy.

(730) **Rambousek Michal**, Kaprova 45/10, Praha 1, Staré Město, 11000, CZ

Pechoušová Vladka, Na Návsi 7, Hrdějovice, 37361, CZ

(740) **VYNÁLEZ s.r.o.**, Vinohradská 403/17, Praha 2, Vinohrady, 12000

VYNÁLEZ s.r.o., Vinohradská 403/17, Praha 2, Vinohrady, 12000

(210) **O-569286**

(220) 25.01.2021

(320) 25.01.2021

(511) 35, 41, 42

(540)



(510) (35) reklama, marketing a propagační služby, reklamní a marketingové služby, obchodní správa v oblasti statistických metod, služby podnikové správy pro zpracování prodejů realizovaných prostřednictvím celosvětové počítačové sítě, správa v oblasti marketingu, správa v oblasti metod prodeje, správa v oblasti obchodního hodnocení, správa v oblasti obchodního plánování, správa počítačové databáze, automatizované zpracování dat, elektronické zpracování dat, informační služby vztahující se ke zpracování dat, kompilování informací do počítačových databází, kompilování statistických informací, sestavování obchodních informací, obchodní statistické studie, online služby zpracování dat, ověřování zpracování dat, počítačové zpracování dat, počítačový sběr dat z prodejních míst pro maloobchodníky, poradenské služby ohledně zpracování dat, poradenské služby ohledně elektronického zpracování dat, poskytování obchodních statistických informací, příprava obchodních statistických informací, příprava statistických obchodních dat, řízení obchodních záznamů, sběr a systematizace informací v databankách, sběr a systematizace informací do počítačových databází, sběr a ukládání informací do počítačových databází, sběr dat (pro třetí osoby), sběr indexovaných adres, sběr matematických údajů, sběr obchodních informací, sběr obchodních statistik, sběr statistických údajů pro vědecký výzkum, sběr statistických údajů pro podnikání, seřazování údajů v počítačových databázích, sestavování adresářů pro vydávání na internetu, sestavování katalogů informací pro obchodní či reklamní účely, sestavování obchodních adresářů, sestavování obchodních adresářů on-line, sestavování obchodních adresářů určených ke zveřejnění na internetu, sestavování obchodních statistik, sestavování obchodních statistik obchodních informací, sestavování počítačových databází, sestavování rejstříků informací pro komerční nebo reklamní účely, sestavování seznamů potencionálních zákazníků, sestavování seznamů určených ke zveřejnění na globálních počítačových sítích nebo na internetu, sestavování statistických modelů pro poskytování informací o dynamice trhu, sestavování statistik, sestavování statistik pro obchodní nebo komerční účely, sestavování statistik pro reklamu, sestavování zákaznických indexů počítačem, shromažďování a analyzování informací a dat vztahujících se k obchodnímu managementu, shromažďování a systematizace písemné komunikace a údajů, shromažďování a systematizace informací používaných v rámci elektronického přenosu údajů, shromažďování a třídění dat v počítačových databázích, shromažďování a třídění informací do počítačových databází, sledování objemu prodeje pro třetí osoby, služby online zpracování dat, služby pro vyhledávání zboží vedeného v databázích, služby řízení dat, služby v oblasti obchodních statistických informací, služby v oblasti řízení zásob, služby v oblasti vyhledávání dat, služby vkládání dat, služby zadávání počítačových dat, služby zahrnující přepis statistických údajů,

služby zahrnující zaznamenávání statistických údajů, služby zpracování dat, správa a vytváření počítačových databází, inzerce pro nábor zaměstnanců, konzultace v oblasti lidských zdrojů, konzultace v oblasti personálního managementu, konzultace v oblasti přijímání zaměstnanců, konzultační a poradenské služby týkající se zaměstnanosti, konzultační a poradenské služby vztahující se k personálnímu řízení, konzultační a poradenské služby vztahující se k náboru zaměstnanců, management personálu pro reklamní účely, odborné poradenství v oblasti personálního řízení, pomoc při náboru a umístění zaměstnanců, pomoc v personálním řízení, poradenství v oblasti profesního růstu (nikoliv poradenství o vzdělávání a školení), poradenství v oblasti řízení lidských zdrojů, informace ohledně akvizice, obchodní poradenství vztahující se k franšizingu, konzultace týkající se organizování a řízení obchodní společnosti, konzultace týkající se řízení obchodní činnosti, konzultace v obchodní organizaci a řízení, konzultace v oblasti obchodní organizace a provozu, konzultace v oblasti obchodního plánování, konzultace a poradenské služby v oblasti obchodního managementu, konzultace v oblasti prodejních technik a prodejních programů, konzultace v oboru managementu obchodní činnosti v oblasti dopravy a doručování, konzultace v oboru obchodních akvizic, konzultační a poradenské služby v oboru obchodní strategie, obchodní analýzy, informační služby a průzkumy trhu, poradenství v obchodní činnosti, obchodní konzultační služby, profesionální obchodní nebo podnikatelské poradenství, obchodní poradenské služby ohledně provozování franšiz, obchodní poradenské služby ohledně zakládání franšiz, obchodní poradenské služby vztahující se k výrobním odvětvím, obchodní poradenské služby vztahující se ke zpracování dat, obchodní poradenské služby ohledně řízení podniků, obchodní poradenské služby, obchodní poradenské služby vztahující se k firemní činnosti, obchodní poradenské služby týkající se používání počítačů, obchodní poradenské služby vztahující se k výrobě, obchodní poradenské služby vztahující se k provozování restaurací, obchodní poradenské služby vztahující se k řízení kampaní ke shromažďování finančních prostředků, obchodní poradenské služby vztahující se k poskytování systémů řízení kvality, obchodní poradenství pro firmy, obchodní poradenství pro jednotlivce, obchodní poradenství, průzkumy nebo informace, obchodní poradenství v oblasti dopravy a doručování, obchodní poradenství vztahující se ke správě informačních technologií, obchodní poradenství vztahující se k strategickému marketingu, obchodní poradenství vztahující se k financování růstu, obchodní poradenství vztahující se ke konzultacím v oboru marketingového řízení, odborné konzultace vztahující se k obchodnímu managementu, odborné obchodní konzultace vztahující se k zakládání podniků, odborné obchodní konzultace vztahující se k provozování podniků, podnikatelské poradenství a konzultační služby v oblasti franšiz, podnikové organizační a ekonomické poradenství, pomoc a poradenství při obchodním řízení a organizaci, pomoc a poradenství týkající se organizace obchodní činnosti, pomoc a poradenství v oblasti obchodního managementu, pomoc a poradenství zaměřené na organizaci a řízení obchodní činnosti, pomoc, poradenské služby a konzultace týkající se organizace obchodní činnosti, pomoc, poradenské služby a konzultace týkající se plánování obchodní činnosti, pomoc, poradenské služby a konzultace týkající se řízení obchodní činnosti, poradenské obchodní služby vztahující se ke zřízení a provozování franšiz, poradenské služby a informace při organizování a řízení obchodní činnosti, poradenské služby ohledně plánování obchodní činnosti, poradenské služby ohledně řízení obchodních rizik, poradenské služby ohledně firemní struktury společností, poradenské služby ohledně řízení obchodní činnosti a obchodního provozu, poradenské služby pro obchodní vedení, poradenské služby týkající se správy podniku, poradenské služby v oblasti zahraničního obchodu, poradenské služby v oblasti obchodního managementu týkající se informační technologie, poradenské služby v oblasti organizace a řízení hospodářské činnosti, poradenství a informace v oblasti řízení obchodní činnosti, poradenství (obchodní) pro řízení rizik, poradenství ohledně přípravy obchodních statistik, poradenství pro obchodní management v oboru rozvoje řízení a vedení, poradenství pro průmyslové podniky ohledně řízení jejich podnikání, poradenství pro vedení firemní dokumentace, poradenství v obchodní činnosti, poradenství v oblasti budování firemní image, poradenství v oblasti efektivit podnikání, poradenství v oblasti firemního managementu, poradenství v oblasti managementu, poradenství v oblasti obchodní činnosti, poradenství v oblasti obchodního managementu, rovněž prostřednictvím internetu, poradenství v oblasti obchodní organizace a řízení obchodní činnosti, včetně řízení personálu, poradenství v oblasti obchodního managementu vztahující se k obchodní výrobě, poradenství v oblasti obchodní administrace, poradenství v oblasti obchodního managementu prostřednictvím internetu, poradenství v oblasti obchodního managementu vztahující se k franchisingu, poradenství v oblasti obchodních odhadů, poradenství v oblasti obchodního průzkumu,

poradenství v oblasti organizace a obchodního řízení, poradenství v oblasti organizace podniku, analytické služby pro podniky, analýza a průzkum trhu, aktualizace obchodních informací v počítačové databázi, analýza cen, analýza ceny nákladů, analýza hodnocení zaměřená na obchodní řízení, analýza marketingových trendů, analýza nákladů a cen, analýza obchodních trendů, analýza průzkumu trhu, analýza reakce na reklamu a výzkumu trhu, analýza reakcí zákazníků, analýza reklamy, analýza řízení obchodní činnosti, analýza účinnosti reklamy, analýza zisku z podnikání, analýzy a průzkumy trhu, analýzy dat výzkumu trhu a statistických dat, analýzy firemního jednání, analýzy nákladů a přínosů, analýzy obchodních dat, analýzy obchodních informací, analýzy obchodních statistik, analýzy povědomí veřejnosti o reklamě, analýzy statistik průzkumů trhu, analýzy systémů obchodního řízení, analýzy systému řízení trhu, analýzy údajů z průzkumu trhu, analýzy v oblasti marketingu, benchmarking (hodnocení obchodně-organizačních postupů), cenové průzkumy, digitalizované informační služby v oblasti podnikání, ekonomické analýzy k obchodním účelům, ekonomické informační služby k obchodním účelům, ekonomické prognostické analýzy k obchodním účelům, ekonomické prognózy a analýzy, ekonomické studie k obchodním účelům, elektronické informační služby v oblasti hodnocení obchodních příležitostí, hodnocení dopadu reklamy na cílové skupiny, hodnocení obchodní činnosti, hodnocení obchodních příležitostí, hodnocení týkající se řízení obchodní činnosti v odborných podnicích, hodnocení vztahující se ke komerčním záležitostem, hodnocení vztahující se k řízení obchodní činnosti v komerčních podnicích, informace komerční (poskytování), informace nebo zprávy týkající se obchodu a marketingu, informace o hodnocení prodejnosti výrobků, informace o obchodních záležitostech, informace o prodeji výrobků, informace o zahraničního obchodu (zjišťování -), poskytování obchodních informací, informační služby spotřebního trhu, informační služby vztahující se k podnikům, informační služby vztahující se k obchodním záležitostem, informatizované služby v oblasti průzkumu trhu, interpretace dat z výzkumu trhu, konzultace zpráv v oblasti trhu, marketingová analýza trhu s nemovitostmi, marketingové analýzy a průzkumy, marketingové předpovědi, marketingové studie a analýza marketingových studií, vedení marketingových studií, marketingový průzkum v oboru kosmetiky, parfumerie a zkrášlovacích přípravků, navrhování průzkumů veřejného mínění, obchodní analýzy trhů, obchodní informace a průzkumy, obchodní informace vedené počítačem, obchodní informační kanceláře, obchodní informační kanceláře (poskytující obchodní informace, např. o marketingu nebo demografických údajích), obchodní informační služby, obchodní informační služby dodávané online z počítačové databáze nebo z internetu, obchodní informační služby poskytované prostřednictvím přístupu k počítačové databázi, obchodní informační služby poskytované prostřednictvím globální počítačové sítě nebo internetu, obchodní informační služby týkající se vína, obchodní informační služby poskytované přes internet, obchodní nebo podnikatelský průzkum, obchodní průzkum a informační služby, obchodní šetření, obchodní poradenské služby, provádění obchodních expertiz, průzkum trhu, obchodní průzkum pro nové podniky, obchodní studie, obstarání obchodních informací, odborná hodnocení a zprávy v souvislosti s obchodními záležitostmi, outsourcingové služby v oblasti obchodních analýz, počítačové obchodní průzkumy, počítačové vyhledávání obchodních informací, počítačový průzkum trhu, poradenské služby týkající se analýzy hospodářské činnosti, poradenské služby v oblasti průzkumu trhu, poradenství týkající se analýzy hospodářské činnosti, poradenství v oblasti hodnocení trhu, poradenství v oblasti průzkumu trhu, poskytování digitalizovaných informací vztahujících se k obchodním záznamům, poskytování digitalizovaných informací z oblasti obchodního managementu, poskytování digitalizovaných obchodních informací, poskytování digitalizovaných obchodních statistik, poskytování informací a rad zákazníkům v souvislosti s výběrem výrobků a koupí zboží, poskytování informací o komerčních podnicích a komerčních informacích prostřednictvím globální počítačové sítě, poskytování informací o obchodním prodeji, poskytování informací o obchodním managementu, poskytování informací o obchodních kontaktech, poskytování informací o průzkumu trhu, poskytování informací vztahujících se ke zpracování dat, poskytování informací vztahujících se k obchodu, poskytování komerčních a obchodních kontaktních informací, poskytování komerčních informací prostřednictvím počítačové databáze, poskytování obchodních dat ve formě seznamů adres, poskytování obchodních dat, poskytování obchodních informací týkajících se franšizingu, poskytování obchodních informací prostřednictvím počítačových terminálů, poskytování obchodních informací, rovněž prostřednictvím internetu, kabelových sítí nebo jiných forem datového přenosu, poskytování obchodních informací prostřednictvím globálních počítačových sítí, poskytování obchodních informací pro firmy, poskytování obchodních informací online,

poskytování obchodních informací v oblasti sociálních médií, poskytování obchodních informačních adresářů prostřednictvím globální počítačové sítě, poskytování obchodních informací z on-line databází, poskytování obchodních informací spotřebitelům, poskytování obchodních informací týkajících se společností, poskytování obchodních informací prostřednictvím webových stránek, poskytování obchodních statistických informací vztahujících se k lékařským záležitostem, poskytování prodejních analýz, poskytování seznamu webových stránek třetích stran pro usnadnění obchodních transakcí, poskytování služeb finančního srovnávání on-line, poskytování služeb on-line komerčních informačních adresářů, poskytování služeb průzkumu trhu, poskytování statistik průzkumu trhu, poskytování tržních informací ve vztahu ke spotřebním výrobkům, poskytování zákaznických informací o produktech prostřednictvím internetu, příprava a sestavování zpráv a informací ohledně obchodní činnosti, obchodních zpráv a informací, příprava marketingových průzkumů, příprava obchodních průzkumů, příprava obchodních výkazů, příprava průzkumů veřejného mínění, příprava zpráv a studií týkajících se trhu, příprava zpráv o analýzách trhu, profilování spotřebitelů na komerční nebo marketingové aktivty, projektové studie pro podniky, provádění obchodních průzkumů, provádění on-line průzkumů v oboru řízení obchodní činnosti, provádění průzkumů interní podnikové komunikace, provádění průzkumů trhu zahrnujících průzkumy veřejného mínění, provádění průzkumů veřejného mínění, provádění rozhovorů pro účely průzkumu trhu, provádění studií proveditelnosti obchodů, průzkum obchodních informací, průzkum sledovanosti rozhlasového a televizního vysílání, průzkum trhu a obchodní analýzy, průzkum trhu pro reklamní účely, průzkum trhu prostřednictvím počítačové databáze, průzkum trhu (studie), průzkum trhu za účelem sběru informací o čtenářích publikací, průzkum v oblasti obchodních akvizic, průzkum veřejného mínění, průzkumy marketingových strategií, průzkumy pro obchodní účely, průzkumy veřejného mínění v oblasti trhu, realizace rozhovorů jako kvalitativní výzkum trhu, reklamní průzkum, rozšiřování obchodních informací, sběr a poskytování obchodních informací o tržních cenách a statistikách, sběr informací v oblasti studií trhu, sestavování seznamů pro přímé zasílání reklamních materiálů (direct mailing), sestavování studií o obchodních projektech, šíření obchodních informací, šíření údajů vztahujících se k reklamě, šíření údajů vztahujících se k obchodním aktivitám, služby agentury zaměřené na obchodní informace, služby analýzy trhu v oblasti dostupnosti starožitností, agenturní služby zaměřené na propagaci sportovních osobností, aktualizace reklamních informací v počítačové databázi, aktualizace reklamních materiálů, bannerová reklama, cílený marketing, digitální marketing, digitální reklamní služby, asistence pro vedení v obchodních podnicích ohledně reklamy, asistence managementu v oblasti podpory obchodní činnosti, agentury pro práci s veřejností, služby v oblasti firemní komunikace, poradenství týkající se komunikačních strategií v oblasti vztahů s veřejností, poradenství v oblasti komunikační strategie při styku s veřejností, marketing zboží a služeb druhých prostřednictvím distribuce kuponů, organizace, obsluha a sledování věrnostních programů pro zákazníky, organizace a management obchodních motivačních a věrnostních programů, organizace zákaznických věrnostních programů pro komerční, propagační nebo reklamní účely, organizační konzultace týkající se věrnostních programů pro zákazníky, organizování a řízení zákaznických věrnostních programů, organizování, provozování a kontrola věrnostních a motivačních programů, organizování, provozování a dohled nad motivačním systémem, podpora prodeje zboží a služeb třetích osob udělováním nákupních bodů za používání kreditních karet, reklamní, marketingové a propagační služby, rozšiřování reklamních marketingových a propagačních materiálů, cílené zasílání reklamních materiálů, distribuce a šíření reklamních materiálů (letáků, prospektů, tištěných materiálů, vzorků), distribuce letáků, brožur, tiskovin a vzorků pro reklamní účely, distribuce propagačních materiálů, především letáků, prospektů, brožur a vzorků, zejména pro katalogový zásilkový prodej, zahraniční či nikoli, distribuce propagačních materiálů, distribuce prospektů a reklamních vzorků, distribuce prospektů a vzorků, distribuce reklam a komerčních oznámení, distribuce reklamní korespondence a reklamních příloh pravidelných vydání, distribuce reklamních brožur, distribuce reklamních inzerátů, distribuce reklamních materiálů poštou, konzultace v oblasti reklamy v tisku, konzultace v oblasti reklamy a marketingu, konzultace v oblasti segmentace trhu, konzultace vztahující se k optimalizaci vyhledávačů, konzultační služby v oblasti reklamy, konzultační služby v oboru reklamy, propagace a marketingu, marketingová asistence, marketingové konzultační služby, marketingové poradenské služby, obchodní poradenské služby vztahující se k marketingu, obchodní poradenské služby vztahující se k propagaci kampaní na shromažďování finančních prostředků, obchodní poradenské služby vztahující se k marketingu kampaní ke shromažďování finančních prostředků, obchodní poradenství týkající se reklamy,

poskytování a pronájem prostoru, času a médií pro reklamu, poskytování a pronájem reklamního prostoru, poskytování a pronajímání reklamního prostoru na internetu, poskytování informatizovaných reklamních služeb, poskytování prostoru na webových stránkách k reklamě na výrobky a služby, poskytování reklamního prostoru elektronickými prostředky a globálními informačními sítěmi, poskytování reklamního prostoru, poskytování reklamního prostoru v periodických publikacích, novinách a časopisech, poskytování reklamního prostoru v elektronických médiích, poskytování reklamního prostoru na celosvětové počítačové síti, pronájem billboardů (reklamních ploch), pronájem billboardů (reklamních tabulí), pronájem digitálních billboardů, aktualizace a údržba dat v počítačových databázích, aktualizace a údržba informací v registrech, aktualizace a údržba údajů v rejstřících; (41) digitální video, audio a multimediální zábavní vydavatelské služby, editování psaných textů, elektronické publikace (bez možnosti stažení), elektronické publikování, audiovizuální ukázkové prezentace, audio zábava, konferenční služby, konzultační a informační služby vztahující se k pořádání, vedení a organizování konferencí a kongresů, konzultační a informační služby vztahující se k pořádání, vedení a organizování sympozií, konzultační a informační služby vztahující se k pořádání, vedení a organizování kongresů, audio produkce, editování fotografií (redigování), filmová a video produkce, akademie (vzdělávání), akademie (vzdělávání), on-line hry prostřednictvím mobilních zařízení, elektronické herní služby poskytované prostřednictvím globální komunikační sítě; (42) aktualizace webových stránek pro třetí osoby, konzultační, poradenské a informační služby v oblasti informačních technologií, management počítačových projektů v oblasti elektronického zpracování dat (EDP), externí poskytování služeb v oblasti informačních technologií, pronájem počítačů, konzultace o informačních technologiích, konzultace v oblasti počítačového softwaru, konzultace v oblasti informatiky.

(591) Barevná

(730) **Marketup s.r.o.**, Plzeňská 345/5, Praha 5, Smíchov, 15000, CZ

(210) **O-569291**

(220) 25.01.2021

(320) 25.01.2021

(511) 12, 35, 37, 39, 41, 43

(540)

 **VOROPLAVBA**

(510) (12) dopravní prostředky; (35) reklamní činnost, propagace, inzerce, marketing v oblasti cestovního ruchu, vyhledávání sponzorů, distribuce reklamních tiskovin, vydávání tiskovin pro reklamní účely, řízení obchodní činnosti; (37) stavba lodí; (39) organizování prohlídek pamětihodností a okružních jízd, organizování cest a výletů, pronájem vodních dopravních prostředků, rezervační služby prohlídkových jízd, provozování vodní dopravy; (41) sportovní, společenská a zábavná činnost, organizování a pořádání kulturních, výchovných, vzdělávacích, zábavných a sportovních akcí a soutěží, pořádání kurzů a tréninků, organizování a pořádání hudebních akcí, koncertů, kulturních večerů a festivalů, služby pro oddech, rekreaci a relaxaci v rámci této třídy, služby vydávání cestovních průvodců, služby průvodců, organizování prohlídek s průvodcem; (43) služby zajišťující stravování a nápoje, služby barů, služby spojené s provozováním pohostinství, restaurací a podniků rychlého občerstvení, informační, poradenské a rezervační služby v oblasti poskytování jídla a pití.

(730) **Šťovíček Radek**, Mařákova 1111, Litomyšl, Litomyšl-Město, 57001, CZ

(740) PatentCentrum Sedlák & Partners s.r.o., Okružní 2824, České Budějovice, České Budějovice 3, 37001

(210) **O-569293**

(220) 25.01.2021

(320) 25.01.2021

(511) 35, 39, 41, 43

(540)



**KRUMLOVSKÉ
BENÁTKY**

(510) (35) reklamní činnost, propagace, inzerce, marketing v oblasti cestovního ruchu, vyhledávání sponzorů, distribuce reklamních tiskovin, vydávání tiskovin pro reklamní účely, řízení obchodní činnosti; (39) organizování prohlídek pamětihodností a okružních jízd, organizování cest a výletů, pronájem vodních dopravních prostředků, rezervační služby prohlídkových jízd, provozování vodní dopravy; (41) sportovní, společenská a zábavná činnost, organizování a pořádání kulturních, výchovných, vzdělávacích, zábavných a sportovních akcí a soutěží, pořádání kurzů a tréninků, organizování a pořádání hudebních akcí, koncertů, kulturních večerů a festivalů, služby pro oddech, rekreaci a relaxaci v rámci této třídy, služby vydávání cestovních průvodců, služby průvodců, organizování prohlídek s průvodcem; (43) služby zajišťující stravování a nápoje, služby barů, služby spojené s provozováním pohostinství, restaurací a podniků rychlého občerstvení, informační, poradenské a rezervační služby v oblasti poskytování jídla a pití.

(730) **Šťovíček Radek**, Mařákova 1111, Litomyšl, Litomyšl-Město, 57001, CZ

(740) PatentCentrum Sedlák & Partners s.r.o., Okružní 2824, České Budějovice, České Budějovice 3, 37001

(210) **O-569297**

(220) 26.01.2021

(320) 26.01.2021

(511) 35, 36, 37

(540)

 **Ogar Servis**



(510) (35) zprostředkovatelská a poradenská činnost v oblasti obchodu s novými i ojetými vozidly (autobazar), maloobchod-velkoobchod a internetový obchod, vše s pozemními dopravními prostředky, jejich součástmi, náhradními díly, oleji, mazivy, pohonnými hmotami, nářadím a autokosmetikou, prodej autoskel, propagace, inzerce a reklama všemi druhy médií, marketing, služby v oblasti přihlašování motorových vozidel v rámci této třídy (administrativní služby), poradenská a zprostředkovatelská činnost v oblasti prodeje autoskel, dopravních prostředků, jejich součástí, olejů, maziv, pohonných hmot, nářadí a autokosmetiky a v oblasti propagace, reklamy, inzerce a marketingu; (36) leasing; (37) kompletní péče o silniční motorová vozidla, opravy, servis a údržba motorových vozidel a jejich součástí, mechanické, klempířské a lakýrnické práce, ošetřování a antikoroziní nátěry vozidel, leštění vozidel, tepování interiéru, ruční mytí vozidel, autoservis, pneuservis, opravy alu disku, výměny autoskel, autoopravenství, oprava a údržba motorových vozidel.

(591) Barevná
(730) **Jamka Jan**, 760, Ostravice, 73914, CZ

(210) **O-569302**
(220) 26.01.2021
(320) 26.01.2021
(511) 9, 15, 41
(540)

Amber Sound

(510) (9) akustické membrány, akustické membrány k použití v přístrojích pro záznam nebo reprodukci zvuku, akustické trubice a zvukovody, akustické trubice, zvukovody, akustické vazební členy, analogové modifikátory zvuku, audio analyzéry, audio digitizéry, audio kompresory, audio přístroje a zařízení, audio přijímače, audio přehrávače, audio pásky, audio mixážní stoly, informační technologie (hardware, software, datové sítě) a audiovizuální, multimediální a fotografické přístroje, ethernetové karty, zařízení a vybavení pro počítačové sítě a pro datovou komunikaci, elektronické vysílací přístroje, rozhlasové vysílače, přístroje pro vysílání zvuku, dat nebo obrazu, televizní vysílače, audiovizuální a fotografické přístroje, akustické transformátory, analogové konvertory; (15) dřevěné dechové nástroje, elektrické a elektronické hudební nástroje, akordeony, bicí hudební nástroje, dřevěné dechové hudební nástroje, elektrické klávesy (hudební nástroje), elektronická piana, elektronické klávesy (hudební nástroje), elektronické varhany, harmonia, hudební nástroje (klaviatury), elektrická piana, chrániče na membrány do čínských fléten, foukací ladičky na hudební nástroje, dřevěné dechové hudební nástroje, elektrické klávesy (hudební nástroje), elektrická piana, chrániče na membrány do čínských fléten, foukací ladičky obsahující hudbu používané v pianech, děrný papír obsahující hudbu používaný v pianech, děrné kotouče obsahující hudbu používané v pianech, cembala, celesty, automatická elektronická piana, klávesové hudební nástroje, hudební nástroje; (41) audio a video nahrávací služby, produkce zvuku, obrazu, multimédií a fotografií, audioprodukce, editování nebo nahrávání zvuků a obrazů, editování rozhlasových programů, služby v oblasti vzdělávání, zábavy a sportu.

(730) **Kinol Konstantin**, Baarova 1584/8, Teplice, 41501, CZ

(210) **O-569303**
(220) 26.01.2021
(320) 26.01.2021
(511) 33, 35, 41, 43
(540)



(510) (33) víno, červené víno, bílé víno, stolní vína, sladká vína, růžová vína, alkoholizovaná vína, dezertní vína, nápoje obsahující víno (stříky), šumivá vína, svažené víno, alkoholické nápoje (s výjimkou piva), alkoholizovaná vína, aperitivy se základem z destilovaných alkoholických lihovin, nápoje na bázi vína, nízkoalkoholické víno, sangria (míchaný nápoj z vína), šumivá bílá vína, šumivá červená vína, vermut, vína s chráněným označením původu, vína s obsahem alkoholu, vína s chráněným zeměpisným označením; (35) služby someliérů (prodej vín); (41) ochutnávky vín (zábavní služby), vzdělávací a školicí služby, služby someliérů (pořádání školení); (43) hotely, ubytovny a penziony, prázdninové a turistické ubytování, penziony, pronájem pokojů (služby), služby týkající se ubytování o dovolených, dočasné ubytování, hotelové služby, poskytování dočasného ubytování pro hosty, pronájem prázdninového ubytování, restaurace (služby), restaurace rychlého občerstvení, poskytování jídla a nápojů, gril - restaurace, dočasný pronájem pokojů, hotelové služby, penziony, poskytování dočasného ubytování v prázdninových domech, poskytování dočasného ubytování v penzionech, poskytování hotelového ubytování, poskytování vybavení pro akce a dočasné kancelářské a jednací prostory, barmanské služby, delikatesy (restaurace), podávání alkoholických nápojů, podávání jídel a nápojů pro hosty, podávání stravování a nápojů v restauracích a barech, pohostinství (služby), pořádání banketů, pořádání svatebních recepcí (potraviny a nápoje), poskytování ubytování na zvláštní příležitosti, restaurační služby zahrnující bary s povolením k prodeji alkoholu, služby ochutnávky vín (poskytování nápojů),

služby someliérů (poradenské služby při výběru vín, degustace), služby vináren.

(730) **Cuták Oldřich**, Záluží 607, Milotice, 69605, CZ
(740) Mgr. PETR ŽIŽKA, advokátní kancelář, Mgr. Petr Žižka, Sedláčkova 209/16, Plzeň, Vnitřní Město, 30100

(210) **O-569373**
(220) 28.01.2021
(320) 28.01.2021
(511) 19, 37, 42
(540)

POSISTA

(510) (19) stavební materiály nekovové, neohebné trubky nekovové pro stavebnictví, nekovové konstrukce, stavební dřevo, písek, štěrk, cement, vápno, omítky, cihly, beton a betonové stavební výrobky, střešní krytiny, nekovová okna, dveře, světlíky, stavební sklo; (37) zemní práce, výkopové práce, demoliční práce, úprava terénu pro stavby, přípravné práce pro stavby, provádění staveb, jejich změn a zařízení; (42) výzkum a vývoj v oblasti stavebnictví, vědecké a technologické služby a s nimi spojený výzkum a vývoj, a to v oblasti stavebnictví, průmyslové analýzy, výkon zeměměřičských činností.

(730) **POSISTA a.s.**, Nerudova 209/10, Praha 1, Malá Strana, 11800, CZ
(740) JUDr. Jitka Rosenbachová, advokát, Veveří 456/9, Brno, 60200

(210) **O-569374**
(220) 28.01.2021
(320) 28.01.2021
(511) 19, 37, 42
(540)



(510) (19) stavební materiály nekovové, neohebné trubky nekovové pro stavebnictví, nekovové konstrukce, stavební dřevo, písek, štěrk, cement, vápno, omítky, cihly, beton a betonové stavební výrobky, střešní krytiny, nekovová okna, dveře, světlíky, stavební sklo; (37) zemní práce, výkopové práce, demoliční práce, úprava terénu pro stavby, přípravné práce pro stavby, provádění staveb, jejich změn a zařízení; (42) výzkum a vývoj v oblasti stavebnictví, vědecké a technologické služby a s nimi spojený výzkum a vývoj, a to v oblasti stavebnictví, průmyslové analýzy, výkon zeměměřičských činností.

(730) **POSISTA a.s.**, Nerudova 209/10, Praha 1, Malá Strana, 11800, CZ
(740) JUDr. Jitka Rosenbachová, advokát, Veveří 456/9, Brno, 60200

(210) **O-569391**
(220) 29.01.2021
(320) 29.01.2021
(511) 29, 30, 39, 40, 43
(540)

Hostinář

(510) (29) výrobky masného průmyslu, výrobky řeznické a uzenářské, uzeniny, masové produkty, rybí produkty, uzené maso a ryby, drůbež a zvěřina, párky, klobásy, salámy, masové rosoly, polévky z masa a kostí, vývary, hotová jídla, polohotová jídla a saláty sestávající z masa, hotová jídla z masa nebo zeleniny konzervovaná, konzervy masové, balené masové zboží, masové pomazánky a paštiky, masové pasty a výtažky, masové polotovary, potraviny na bázi masa, ryb, ovoce nebo zeleniny, mléčné výrobky, mléko, sýry, máslo, jogurty, potravinářské oleje a tuky; (30) potraviny rostlinného původu, a to hotová jídla z těstovin a rýže, ochucené omáčky, rýže, těstoviny a nudle, mouka a přípravky vyrobené z obilnin, chléb, pečivo a cukrovinky, čokoláda, zmrzliny, koření, konzervované byliny, ocet, omáčky a jiná ochucovadla; (39) provozování pojiždných prodejen, dodávání potravin a nápojů připravených ke konzumaci, balící služby, balení zboží na objednávku, chladírenská přeprava potravin, dodávka

potravín, rozcíváková a roznášková služba; (40) zpracování masa, porážka a zpracování jatečných zvířat, konzervování a uzení masa a masových výrobků, zpracování a úprava potravin, zpracování nápojů, konzervace potravin, zpracování vařených potravin, ošetření vařených potravin, pasterizace potravin a nápojů, udiřenské služby pro uzení potravin, zpracování potravin pro použití ve výrobě, pronájem strojů a zařízení na zpracování potravin, zakázková výroba potravinových doplňků pro lidskou spotřebu, uzení sýrů, uzení ryb, konzervace zmrazením, konzervování nápojů, porážka zvířat (jatky), řeznictví, služby destilace alkoholu, zpracování mléka, zpracování ryb; (43) hostinská a restaurační činnost, ubytovací služby, služby zajišťující stravování a nápoje, dočasné ubytování, služby osobního šéfkuchaře, pronájem vybavení na catering, cateringové služby, bistra (služby), bufetové služby, delikatesy a lahůdkářství, gastronomické služby, hotelové restaurační služby, jídelny, pohostinství (služby), poradenské služby týkající se přípravy jídel, poradenství pro vaření, příprava jídel, restaurační služby, rezervace ubytování, snack-bary, smluvní gastronomické služby, zajištění stravování a catering, zajišťování stravování a nápojů v bistrech a v zařízeních dočasného ubytování, zásobování potravinami v podnicích rychlého občerstvení, zprostředkování hotelového ubytování.

(730) **Strnad Petra Mgr.**, Potoky 5431, Zlín, 76001, CZ

(210) **O-569406**
(220) 29.01.2021
(320) 29.01.2021
(511) 29, 30, 35, 39, 42
(540)



(510) (29) maso, ryby, drůbež, zvěřina, konzervované, sušené a vařené ovoce a zelenina, sýry, saláty, jedlé oleje a tuky, upravené masové, kuřecí, sýrové, ovocné a zeleninové přísady pro pizzu, masové omáčky, hamburgery; (30) mouka a přípravky vyrobené z obilovin, chléb, pečivo, cukrovinky, zmrzliny, led, med, kvasnice, kypřicí prášek, sůl, hořčice, ocet, koření, omáčky (nikoliv masové) a jiná ochucovadla, bílé pečivo, koláče, rýže, risotto, pizza, čerstvá pizza, omáčky na pizzu, plněné pizzy, těsto na pizzu, těstoviny, plněné těstoviny; (35) velkoobchodní a maloobchodní prodej jídla a nápojů; (39) rozvoz jídel, donáška pizzy, služby v oblasti donášky potravin, dodávka jídel; (42) restaurace, snack-bary, kavárny, jídelny a zařízení rychlého občerstvení, catering, zajišťování jídla objednaného prostřednictvím on-line počítačové sítě.

(591) Barevná
(730) **Mates Martin**, Braniborská 1302, Milovice, Mladá, 28924, CZ
(740) JUDr. Petr Bulušek, advokát, Petr Bulušek, Palackého třída 223/5, Nymburk, 28802

(210) **O-569431**
(220) 01.02.2021
(320) 27.08.2020
(511) 34
(540)

SUNNY CLICK

(510) (34) cigarety, elektronické cigarety, kapaliny pro elektronické cigarety, tabákové výrobky pro účely zahřívání, zařízení a části pro zařízení pro zahřívání tabáku, tabákové náhražky pro účely inhalace

(730) **British American Tobacco (Brands) Limited**, Globe House, 4 Temple Place, London, WC2R 2PG, GB

(740) Baker & McKenzie s.r.o., advokátní kancelář, JUDr. Jiří Čermák, Klimentůvská 46/1216, Praha 1, 11002

(210) **O-569436**
(220) 01.02.2021
(320) 01.02.2021
(511) 16, 21, 30, 35, 43
(540)



(510) (16) tištěné karty s kuchařskými recepty, příručky (knihy), kuchařské knihy, tematické knihy s fotografiemi, papírové šablony pro zdobení jídel a nápojů; (21) potřeby na pečení, keramické nádoby na pečení, formy na pečení, vaření, silikonové košíčky na pečení, papírové formičky na pečení, silikonové podložky k pečení muffinů, formy na pečení vaflí (kromě elektrických), vykrajovače na těsto, špičky a tuby na zdobení dortů; (30) dorty, pekárenské výrobky, cukrovinky, čokoláda a zákusky, bochánky z kynutého těsta s čokoládou, čokoláda, čokoládová pěna, čokoládová poleva, čokoládové cukrovinky s příchutí pralinek, čokoládové dezerty, čokoládové fondue, čokoládové ozdoby na cukrářské výrobky, čokoládové krémy, čokoládové ozdoby na dorty a koláče, čokoládové pěny, čokoládové příchutě, čokoládový marcipán, crème caramel, croissantsy, cukrářské konfety na pečení, cukrovinky bez léčivých přísad jako součást nízkokalorických diet, cukrovinky na bázi pomerančů, cukrovinky mražené, cukrovinky obsahující džem, cukrovinky obsahující žele, cukrovinky s čokoládovou příchutí, cukrovinky s mátovou příchutí (neléčivé), cukrovinky s nízkým obsahem uhlohydrátů, cukrovinky s tekutou ovocnou náplní, dezertní pěny (cukrářské výrobky), dezerty pavlova s lískovými oříšky, hotové dezerty (cukrovinky), moučníky, zákusky, dorty a sušenky, neléčivé cukrářské výrobky, neléčivé cukrovinky s karamelovou náplní, nugát, ochucené sladké cukrovinky, panettone (italský moučník), poleva z marshmallow, cukr, přírodní sladidla, sladké polevy a náplně, výrobky z včelích produktů, sladké polevy a náplně, sladkosti (bonbóny), sladké tyčinky a žvýkačky, bonbony, perník, perničky, holandský perník (taai taai), sladké pečivo a cukrářské výrobky, cukrářská poleva, hotové/připravené směsi na pečení, výrobky z těsta připravené k pečení, cukrovinky na zdobení vánočních stromčků, kandysový cukr na zdobení jídel; (35) maloobchodní prodej cukrářských výrobků, podnikové řízení velkoobchodních a maloobchodních prodejen, maloobchodní prodej čokolády, maloobchodní prodej dezertů, velkoobchodní prodej cukrářských výrobků, maloobchod a velkoobchod pro výrobky uvedené výše ve třídách 16, 21 a 30; (43) poskytování jídla a nápojů, podávání stravování a nápojů v prodejnách koblíh, pohostinství (služby), příprava a poskytování stravování a nápojů pro okamžitou spotřebu, příprava jídel, catering (poskytování jídla a nápojů), dekorace potravin, modelování potravin, služby poskytující jídlo a nápoje s možností odnosu, poskytování stravování a nápojů pro veletržní a výstavní prostory, informace a poradenství týkající se přípravy pokrmů, poradenské služby týkající se pekárenských technik, poradenské služby v oblasti kulinařského umění, poradenství týkající kuchařských receptů, zdobení dortů.

(591) Barevná
(730) **Semerádová Tereza**, Nádražní 916, Nové Město pod Smrkem, 46365, CZ
(740) Mgr. PETR ŽIŽKA, advokátní kancelář, Mgr. Petr Žižka, Sedláčkova 209/16, Plzeň, Vnitřní Město, 30100

(210) **O-569452**
(220) 02.02.2021
(320) 02.02.2021
(511) 1, 4, 29, 39, 40, 41, 43
(540)

třídímolej.cz

(510) (1) chemické látky pro použití v průmyslu; (4) průmyslové oleje a tuky, maziva; (29) potravinářské oleje a tuky; (39) doprava, balení a skladování zboží, organizování cest; (40) recyklace odpadu, zpracování použitých olejů; (41) vzdělávání, školení; (43) služby zajišťující stravování a nápoje.

(591) Barevná
(730) **TRAFIN, SE**, Kopeční 1009/12, Ostrava, 71000, CZ

(210) **O-569525**
(220) 04.02.2021
(320) 04.02.2021
(511) 35, 38, 41
(540)

Dítě a já 

(510) (35) reklama, propagace a inzertní činnost a inzertní služby, řízení obchodní činnosti, obchodní administrativa, kancelářské práce; (38) telekomunikační služby; (41) vzdělávání, školení, zábava, sportovní a kulturní činnosti.

(730) **EEZY Publishing, s.r.o.**, Na Pankráci 1618/30, Praha 4, Nusle, 14000, CZ

(740) AB PARTNERS advokátní kancelář s.r.o., JUDr. Eva Benešová Ph.D., LL.M., advokátka, Dřevná 382/2, Praha 2, Nové Město, 12800

(210) **O-569526**
(220) 04.02.2021
(320) 04.02.2021
(511) 35, 38, 41
(540)

ZAM Zdravotnictví
a medicína

(510) (35) reklama, propagace a inzertní činnost a inzertní služby, řízení obchodní činnosti, obchodní administrativa, kancelářské práce; (38) telekomunikační služby; (41) vzdělávání, školení, zábava, sportovní a kulturní činnosti.

(730) **EEZY Publishing, s.r.o.**, Na Pankráci 1618/30, Praha 4, Nusle, 14000, CZ

(740) AB PARTNERS advokátní kancelář s.r.o., JUDr. Eva Benešová Ph.D., LL.M., advokátka, Dřevná 382/2, Praha 2, Nové Město, 12800

(210) **O-569546**
(220) 04.02.2021
(320) 04.02.2021
(511) 42
(540)



(510) (42) služby v oblasti průmyslové analýzy, vědecké a technologické služby, tvorba a užívání software pro ekonomickou a analytickou aplikaci olejů, maziv a pomocných prostředků.

(591) Barevná
(730) **AGGIE GROUP s.r.o.**, Na Kuthence 831/5, Praha 6, Dejvice, 160 00, CZ

(210) **O-569551**
(220) 04.02.2021
(320) 04.02.2021
(511) 19, 29, 43
(540)



(510) (19) nekovové stánky; (29) maso, uzené maso, vepřové maso, zpracované maso, pečené maso, pečené vepřové maso, vařená masová jídla, zpracované masové výrobky, maso a masné výrobky, maso nakrájené na plátky, trhané pečené vepřové maso, hotová vařená jídla obsahující výhradně nebo téměř výhradně maso; (43) bufety, bufety rychlého občerstvení, bufetové služby, restaurace, restaurace rychlého občerstvení, restaurace s odnosem jídel s sebou, bistra (služby).

(591) Barevná
(730) **Carva Miloslav**, Lesní 48, Úhonic, 25218, CZ

(210) **O-569619**
(220) 08.02.2021
(320) 08.02.2021
(511) 35, 41, 44
(540)

Cesta z bezVědomí

(510) (35) poradenství v oblasti komunikačních strategií v oblasti vztahu s veřejností, poradenství v oblasti řízení lidských zdrojů, psychologické testování pro výběr zaměstnanců, administrativní služby, pořádání veletrhů pro obchodní či reklamní účely; (41) školení, vzdělávání, organizování a vedení školení, seminářů, workshopů, konferencí, symposií, kongresů, pořádání a řízení pracovních setkání, poskytování on-line elektronických publikací, praktický výcvik, psaní textů, vydavatelská činnost, vzdělávání prostřednictvím multimediálních, informačních a jiných komunikačních

prostředků a sítí; (44) psychologické poradenství, poskytování informací v oboru psychologie.

(730) **Lenka Minářová**, č. p. 601, Loučany, 78344, CZ

(740) Halaxová & Halaxová TETRAPAT, Mgr. Eva Halaxová, Jinonická 804/80, Praha 5, Košíře, 15800

(210) **O-569620**

(220) 08.02.2021

(320) 08.02.2021

(511) 41, 43

(540)

campiri

(510) (41) poskytování služeb v oblasti rekreace osob; (43) poskytování dočasného ubytování.

(591) Barevná

(730) **Campiri s.r.o.**, Charlese de Gaulla 1124/19, Praha 6 - Bubeneč, 16000, CZ

(210) **O-569647**

(220) 09.02.2021

(320) 09.02.2021

(511) 30, 39, 40

(540)

Veselka

(510) (30) káva, čaj, kakao, cukr, mouka, chléb, pečivo, sladké pečivo, mražené pečivo- polotovary, hořčice, koření, mlynářské, těstářské, pekařské a cukrářské výrobky, výrobky obsahující obiloviny a/nebo luštěniny a směsi z nich, výrobky z mouky, kukuřice, výrobky expandované, extrudované, čokoláda a výrobky z ní, pochutiny a pokruty na bázi obilovin, jemné a trvanlivé pečivo, prášek do pečiva, rýže a výrobky z rýže, chléb všeho druhu, káva, kakao, cukr, mouka, sladové prášky a polevy, sůl, mák, kmín, med, potravinářský škrob, kvasnice, koření, konzervované byliny, těstoviny, obilniny ve zpracovaném stavu, vše shora uvedené v rámci třídy 30; (39) doprava, balení a skladování zboží; (40) pekárenství; zpracování potravin a nápojů, zpracování a úprava obilovin.

(730) **Pekárna Srnín s.r.o.**, č. p. 65, Srnín, 38101, CZ

(740) PatentCentrum Sedláč & Partners s.r.o., Okružní 2824, České Budějovice, České Budějovice 3, 37001

(210) **O-569648**

(220) 09.02.2021

(320) 09.02.2021

(511) 30, 39, 40

(540)

Pecivál

(510) (30) káva, čaj, kakao, cukr, mouka, chléb, pečivo, sladké pečivo, mražené pečivo- polotovary, hořčice, koření, mlynářské, těstářské, pekařské a cukrářské výrobky, výrobky obsahující obiloviny a/nebo luštěniny a směsi z nich, výrobky z mouky, kukuřice, výrobky expandované, extrudované, čokoláda a výrobky z ní, pochutiny a pokruty na bázi obilovin, jemné a trvanlivé pečivo, prášek do pečiva, rýže a výrobky z rýže, chléb všeho druhu, káva, kakao, cukr, mouka, sladové prášky a polevy, sůl, mák, kmín, med, potravinářský škrob, kvasnice, koření, konzervované byliny, těstoviny, obilniny ve zpracovaném stavu, vše shora uvedené v rámci třídy 30; (39) doprava, balení a skladování zboží; (40) pekárenství; zpracování potravin a nápojů, zpracování a úprava obilovin.

(730) **Pekárna Srnín s.r.o.**, č. p. 65, Srnín, 38101, CZ

(740) PatentCentrum Sedláč & Partners s.r.o., Okružní 2824, České Budějovice, České Budějovice 3, 37001

(210) **O-569660**

(220) 09.02.2021

(320) 09.02.2021

(511) 16, 35, 36, 37, 38, 41, 43

(540)

E X P O L A B

(510) (16) vstupenky, brožury, prospekty, letáky, plakáty, časopisy, kalendáře, knihy, manuály (tiskoviny), bloky, psací potřeby, diáře (tiskoviny), kancelářské potřeby, papírové reklamní vývěsky; (35) služby obchodních výstav a veletrhů, pořádání virtuálních výstavních veletrhů on-line, propagační činnost, reklama, pomoc při řízení obchodní činnosti, obchodní administrativy, kancelářské práce, online reklamní a marketingové služby, správa slevového programu, který umožňuje účastníkům získávat slevy na výrobky a služby prostřednictvím členské slevové karty, správa a vytváření datových databází, výstavy komerční a reklamní (organizování -), propagace a pořádání veletrhů a výstav pro obchodní a reklamní účely, organizování komerčních nebo propagačních veletrhů, rozšiřování reklamních materiálů zákazníkům (letáky, prospekty, tisky, vzorky), rozhlasová reklama, distribuce reklamních tiskovin, distribuce propagačních materiálů, distribuce reklam a komerčních oznámení, distribuce a šíření reklamních materiálů (letáků, prospektů, tištěných materiálů, vzorků), služby reklamní grafiky, reklamní materiály (příprava); (36) služby peněžní a služby nemovitostní, realitní kanceláře, makléřské služby, správa majetku, správa nemovitostí, pronájem bytů, pronajímání kanceláří (nemovitosti), investorská činnost ve výstavbě, inkasování nájemného, pronájem a správa nemovitostí, pronájem kanceláří, pronájem bytových a nebytových prostor včetně poskytování služeb, zajišťujících řádný provoz nemovitostí, bytů a nebytových prostor, provoz platebních terminálů včetně terminálů pro zprostředkování on-line plateb; (37) montáž dočasných konstrukcí pro veletrhy; (38) služby v oblasti online komunikace, řízení online konferenčních místností, streaming zvukového, vizuálního a audiovizuálního materiálu prostřednictvím globální počítačové sítě, služby rozhlasového a televizního vysílání, distribuce dat nebo audiovizuálních záznamů prostřednictvím globální počítačové sítě nebo internetu, počítačová komunikace, provoz počítačových terminálů umístěných v počítačových sítích, přenos zpráv, přenos dat, online přenos informací, poskytování online fór; (41) organizování a pořádání soutěží, pořádání kulturních a společenských akcí, konferencí, kongresů a výstav, organizování školení, umělecké výstavy, poskytování muzejních prostor na výstavy, poskytování prostor pro sportovní akce, poskytování zařízení pro sportovní akce, sportovní a atletické soutěže a předávání ocenění, služby zajišťování vstupenek na sportovní akce, služby zajišťování vstupenek na zábavní akce, poskytování studiových prostor a zařízení pro nahrávání videí, služby rezervace a vydávání vstupenek na akce, výroba rozhlasových programů, výroba televizních programů, vydávání a publikace časopisů a knih, včetně elektronických; (43) pronájem místností pro výstavy a společenské akce, poskytování prostor pro veletrhy a výstavy, pronájem pavilonů, pronájem kovových a nekovových přemístitelných budov, pronájem velkých stanů, bary, bufety, jídelny, kavárny, zajištění stravování, pohostinské, restaurační a kavářské služby, rychlé občerstvení, samoobslužné jídelny a restaurace, poskytování prostor a zařízení na veletrhy (ubytování).

(730) **Výstaviště Praha, a.s.**, Výstaviště 67, Praha 7, Bubeneč, 17000, CZ

(740) **NEOLEGAL** - advokátní a patentová kancelář, Ing. Jaroslav Novotný, Římská 2135/45, Praha 2, Vinohrady, 12000

(210) **O-569699**
(220) 10.02.2021
(320) 10.02.2021
(511) 35, 37
(540)



MALÍŘSKÝ SERVIS

(510) (35) řízení obchodních projektů v oblasti stavebních projektů; (37) konzultace ve stavebnictví, služby v oblasti stavebního managementu, pronájem stavebních strojů a zařízení, čištění fasád, čištění budov [fasád, vnějších povrchů a ploch].

(591) Barevná

(730) **Hrdlička Jan Ing.**, Podkozí 461, Chyňava, 26601, CZ

(210) **O-569714**
(220) 11.02.2021
(320) 11.02.2021
(511) 35
(540)

reknihy

(510) (35) zprostředkování obchodů v oblasti knih, obchodní služby knižního klubu s maloobchodním prodejem knih členům, marketing, reklama online, maloobchodní prodej knih, velkoobchodní prodej knih, online prodej knih.

(730) **Reknihy, s.r.o.**, Lidická 336/28, Praha 5, Smíchov, 15000, CZ

(740) eLegal advokátní kancelář s.r.o., Mgr. Tomáš Pauch, advokát, Sokolovská 695/115b, Praha 8, Karlín, 18600

(210) **O-569717**
(220) 11.02.2021
(320) 11.02.2021
(511) 35
(540)



(510) (35) zprostředkování obchodů v oblasti knih, obchodní služby knižního klubu s maloobchodním prodejem knih členům, marketing, reklama online, maloobchodní prodej knih, velkoobchodní prodej knih, online prodej knih.

(591) Barevná

(730) **Reknihy, s.r.o.**, Lidická 336/28, Praha 5, Smíchov, 15000, CZ

(740) eLegal advokátní kancelář s.r.o., Mgr. Tomáš Pauch, advokát, Sokolovská 695/115b, Praha 8, Karlín, 18600

(210) **O-569726**
(220) 11.02.2021
(320) 11.02.2021
(511) 35, 37, 39
(540)

WE HATE IRONING

(510) (35) obchodní poradenské služby a informace pro spotřebitele; (37) čištění a údržba tkanin, textilií, kůže, kožešin a výrobků z nich; (39) balení a skladování zboží.

(730) **We hate ironing s.r.o.**, Petrohradská 390/46, Praha 10, Vršovice, 10100, CZ

(740) Mgr. Peter Šmehýl, Krakovská 1256/24, Praha 1, Nové Město, 11000

(210) **O-569742**
(220) 12.02.2021
(320) 12.02.2021
(511) 41, 42
(540)

PMI

(510) (41) poskytování elektronických publikací online bez možnosti stažení ve formě časopisů, zpravodajů, deníků, zpráv, průvodců, učebních materiálů, příruček a knih v oblasti řízení projektů, vzdělávací služby, jmenovitě vedení kurzů, seminářů a konferencí v oblasti řízení projektů, poskytování online vzdělávacích kurzů v oblasti řízení projektů, vedení vzdělávacích programů v oblasti řízení projektů, poskytování webinářů bez možnosti stažení v oblastech řízení projektů, poskytování posouzení a pobídek prostřednictvím udělování ocenění k prokázání vynikající kvality v oblasti řízení projektů, poskytování online videí v oblasti řízení projektů (bez možnosti stažení), testování, analýza a hodnocení znalostí, dovedností a schopností ostatních v oblasti řízení projektů s cílem určit shodu s akreditačními standardy a v souvislosti s ní udělovat pověřovací listiny; (42) rozvoj dobrovolných standardů v oblasti řízení projektů, výzkum v oblasti řízení projektů, poskytování interaktivních webových stránek v oblasti řízení projektů a profese projektového managementu, služby v oblasti informačních technologií, jmenovitě vytváření online komunity pro uživatele v oblasti řízení projektů a profese projektového managementu, akreditační služby, jmenovitě stanovování a poskytování standardů pro řízení projektů za účelem akreditace.

(730) **Project Management Institute, Inc.**, 14 Campus Boulevard, Newtown Square, PA 19073, PA, US

(740) Všetečka Zelený Švorčík a partneři, advokátní a patentová kancelář, JUDr. Michal Havlík, Hájkova 1406/2, Praha 2, Nové Město, 12000

(210) **O-569745**
(220) 12.02.2021
(320) 12.02.2021
(511) 39, 42, 44
(540)



(510) (39) doprava a přeprava; (42) testování DNA pro účely vědeckého výzkumu, klinické testy (provádění); (44) lékařské a zdravotnické služby týkající se DNA, genetiky a genetického testování, DNA vyšetření pro lékařské účely, screening ke zjištění přítomnosti drog, alkoholu a vyšetření DNA pro lékařské účely, ambulantní lékařská péče, lékařské testy, genetické testy pro lékařské účely, péče pro hospitalizované a ambulantní pacienty, služby lékařské kliniky, lékařské poradenství, poradenství v oblasti lékařské pomoci poskytované lékaři a jiným specializovaným lékařským personálem, provádění lékařských vyšetření, zdravotní péče, poskytování zpráv o lékařském vyšetření osob, poskytování zpráv a informací z oboru lékařství, lékařské služby.

(591) Barevná
(730) **I. KORONERSKÁ s.r.o.**, Benešova 141, Trutnov, Poříčí, 54103, CZ
(740) Mgr. Jan Oswald, advokát, Bílkova 132/4, Praha 1, Josefov, 11000

(210) **O-569746**
(220) 12.02.2021
(320) 12.02.2021
(511) 36, 42, 44

Covid Klíč

(510) (36) finanční, peněžní a bankovní služby, pojišťovací služby; (42) vědecké a technické služby a související výzkum a projektování, průmyslová analýza, průmyslový výzkum a průmyslový design, služby kontroly kvality a služby ověřování, navrhování a vývoj počítačového hardwaru a softwaru; (44) lékařské služby, veterinární služby, péče o hygienu a krásu osob a zvířat.

(730) **ABSOLOOK HOLDING s.r.o.**, Petrská 1426/1, Praha 1, Nové Město, 11000, CZ

(210) **O-569747**
(220) 12.02.2021
(320) 12.02.2021
(511) 36, 42, 44

Covid Key

(510) (36) finanční, peněžní a bankovní služby, pojišťovací služby; (42) vědecké a technické služby a související výzkum a projektování, průmyslová analýza, průmyslový výzkum a průmyslový design, služby kontroly kvality a služby ověřování, navrhování a vývoj počítačového hardwaru a softwaru; (44) lékařské služby, veterinární služby, péče o hygienu a krásu osob a zvířat.

(730) **ABSOLOOK HOLDING s.r.o.**, Petrská 1426/1, Praha 1, Nové Město, 11000, CZ

(210) **O-569873**
(220) 17.02.2021
(320) 17.02.2021
(511) 9, 35, 37

SINEDRIVER

(510) (9) ovládací a monitorovací součástky pro solární elektřinu, měniče střídavého napětí, měniče střídavého výkonu, přístroje a nástroje pro vedení, přepínání, přeměnu, akumulaci, regulaci nebo řízení solární elektřiny, vše spadající do třídy 9; (35) zprostředkování obchodu v oblasti ovládacích a monitorovacích součástí pro solární elektřinu, zprostředkovatelská činnost v uvedených oborech v rámci třídy 35, maloobchodní a velkoobchodní činnost se zaměřením na měniče střídavého výkonu a související výrobky, komerční využití Internetu v oblastech obchodu s výrobky a nabídky služeb zde uvedených ve třídách 9 a 37, internetový obchod (e-shop) s výrobky výše uvedenými ve třídě 9, inzertní, propagační služby a komerční informační služby prostřednictvím Internetu za účelem obchodu s výrobky výše uvedenými ve třídě 9, propagační činnost a reklama; (37) servis, údržba a opravy měničů střídavého napětí, údržba a opravy ovládacích a monitorovacích součástí pro solární elektřinu.

(730) **SOLAR controls s.r.o.**, Brojova 2053/25, Plzeň, Východní Předměstí, 32600, CZ

(740) JUDr. Helena Zelenková, patentový zástupce, JUDr. Helena Zelenková, Jiráskovo náměstí 47/27, Plzeň, Východní Předměstí, 32600

(210) **O-569886**
(220) 18.02.2021
(320) 18.02.2021
(511) 18, 22, 35
(540)



(510) (18) vodítka, obojky, postroje z umělých vláken, kůže, imitace kůže a výrobky z těchto materiálů, které nejsou zahrnuty do jiných tříd, a to postroje, sedlářské výrobky a oblečky pro zvířata; (22) lana, provazy, textilní materiály ze surových vláken; (35) e-shop s kynologickými potřebami a zprostředkování prodeje s kynologickými potřebami.

(730) **Bohanus Martin**, Komenského 1371/38, Jihlava, 58601, CZ

(210) **O-569905**
(220) 19.02.2021
(320) 19.02.2021
(511) 3, 5, 10
(540)



(510) (3) kosmetika, tělové gely, mýdla a gely, masti neléčivé; (5) potravinové doplňky, gely antibakteriální, protizánětlivé tělové gely léčivé, léčivé masti, hojivé masti; (10) lékařské přístroje, zejména pro magnetoterapii, magnetoterapeutické přístroje, aplikátory a přístroje pro fyzikální terapii, ortopedické pomůcky, elektronické lékařské přístroje, diagnostické lékařské přístroje, lékařské testovací přístroje.

(730) **Hrnčář Karel**, č. p. 81, Chomutice, 50753, CZ

(210) **O-569955**
(220) 21.02.2021
(320) 21.02.2021
(511) 3, 35, 44
(540)

KIM Nails & Spa

(510) (3) parfumerie a vonné přípravky, přípravky pro osobní hygienu a kosmetické přípravky, vonné oleje a aromatické výtažky, čistící prostředky a vonné přípravky; (35) reklamní, marketingové a propagační služby, obchodní informace pro spotřebitele, pomoc v obchodní a podnikatelské činnosti, management a administrativní služby; (44) služby péče o hygienu a krásu.

(730) **VINASOFT S.R.O.**, Musilova 329, Praha 4, Šeberov, 14900, CZ

(210) **O-569974**
(220) 22.02.2021
(320) 22.02.2021
(511) 41, 43, 44
(540)



(510) (41) výchova, vzdělávání, zábava a sportovní činnost, služby v oblasti vzdělávání, zábavy a sportu, vzdělávací a školicí služby, provozování sportovních zařízení, služby týkající se provozování sportovních zařízení, organizování sportovních činností a sportovních soutěží; (43) zajišťování stravování a nápojů pro hosty, podávání stravování a nápojů v restauracích a barech, zajišťování stravování a nápojů v restauracích a barech, poskytování jídla a nápojů; (44) služby poskytování saun, provozování saun, služby péče o hygienu a krásu, hygienická péče o lidské jedince, poskytování veřejných lázní pro osobní hygienu, veřejné lázně pro hygienické účely, hygienická a kosmetická péče, poskytování hygienických zařízení.

(730) **BUDFITTER s.r.o.**, Krmelínská 631, Stará Ves nad Ondřejnicí, Stará Ves, 73923, CZ

(740) Macek and Partners, Mgr. Jiří Macek, Sázavská 751/16, Praha 2, Vinohrady, 12000

(210) **O-569990**
(220) 22.02.2021
(320) 22.02.2021
(511) 39
(540)

REGABUS

(510) (39) dálková autobusová doprava, autobusová doprava.

(730) **REGABUS s.r.o.**, Podnikatelská 565, Praha 9, Běchovice, 19011, CZ

(210) **O-570019**
(220) 23.02.2021
(320) 23.02.2021
(511) 10, 20, 37, 42, 43
(540)

LINET
Designed to help you care

(510) (10) nábytek a lůžkoviny pro lékařské účely, zařízení pro manipulaci s pacienty; (20) postele a lůžka, lůžkoviny, matrace, polštáře a podušky, nábytek; (37) údržba a opravy nábytku, instalační a montážní služby výše uvedených výrobků ve třídách 10 a 20, čištění, opravy a údržba výše uvedených výrobků ve třídách 10 a 20; (42) služby testování, služby ověřování a služby kontroly kvality, služby v oblasti informačních technologií, vývoj softwaru, programování a implementace softwaru; (43) pronájem nábytku, pronájem lůžek, pronájem matrací (futonů).

(591) Barevná

(730) **LINET spol. s r.o.**, Želevecice 5, Slaný, 27401, CZ

(210) **O-570020**
(220) 23.02.2021
(320) 23.02.2021
(511) 10, 20, 37, 42, 43
(540)

LINET

(510) (10) nábytek a lůžkoviny pro lékařské účely, zařízení pro manipulaci s pacienty; (20) postele a lůžka, lůžkoviny, matrace, polštáře a podušky, nábytek; (37) údržba a opravy nábytku, instalační a montážní služby výše uvedených výrobků ve třídách 10 a 20, čištění, opravy a údržba výše uvedených výrobků ve třídách 10 a 20; (42) služby testování, služby ověřování a služby kontroly kvality, služby v oblasti informačních technologií, vývoj softwaru, programování a implementace softwaru; (43) pronájem nábytku, pronájem lůžek, pronájem matrací (futonů).

(730) **LINET spol. s r.o.**, Želevecice 5, Slaný, 27401, CZ

(210) **O-570037**
(220) 23.02.2021
(320) 23.02.2021
(511) 6, 37, 45
(540)



(510) (6) kovové zámečnické potřeby, kovové zámky, neelektrické, vnitřní dveřní zámky, kovové, zámky a klíče, kovové, dveřní kování, klíče, kovové bezpečnostní dveře, kovové bezpečnostní řetízky na dveře, kovové bezpečnostní součásti dveří, dveřní zavírače, neelektrické, kovové klíče na otevírání zámků; (37) zámečnictví (opravy), montáž dveřních kování, instalace a montáž alarmů, poplašných zařízení, zámků a zabezpečovacích zařízení, jejich údržba a opravy, výměna zámků, montáž a instalace bezpečnostních zámků, montáž a instalace elektronických zámků, montáž a údržba a opravy trezorů, instalace otvíračů a zavíračů dveří, údržba a opravy otvíračů a zavíračů dveří; (45) otevírání dveřních zámků, otevírání bezpečnostních zámků, otevírání zámků (zámečnické služby).

(730) **Kodýs Petr**, Kounicova 515/66, Brno, Ponava, 60200, CZ

(740) Mgr. PETR ŽIŽKA, advokátní kancelář, Mgr. Petr Žižka, Sedláčkova 209/16, Plzeň, Vnitřní Město, 30100

(210) **O-570098**
(220) 25.02.2021
(320) 25.02.2021
(511) 21, 25, 35, 40
(540)

TRIKOO

(510) (21) hmky, dekorativní předměty z porcelánu; (25) oděvy, trička s potiskem, mikiny, body (oděvy), pokrývky hlavy, čepice s kšiltem, čepice; (35) marketing, reklama online, velkoobchodní prodej oblečení, maloobchodní

prodej oblečení, online prodej dekorativních předmětů, online prodej oblečení; (40) potisk triček, potiskování textilií, tisk obrazů na objekty, tisk na textilie.

- (591) Barevná
(730) **Somol Lukáš**, Dukel. hrdinů 1804, Rakovník, Rakovník II, 26901, CZ
(740) eLegal advokátní kancelář s.r.o., Mgr. Tomáš Pauch, advokát, Sokolovská 695/115b, Praha 8, Karlín, 18600

(210) **O-570099**

- (220) 25.02.2021
(320) 25.02.2021
(511) 21, 25, 35, 40

(540)

TRIKOO

(510) (21) hmky, dekorační předměty z porcelánu; (25) oděvy, trička s potiskem, mikiny, body (oděvy), pokrývky hlavy, čepice s kšiltem, čepice; (35) marketing, reklama online, velkoobchodní prodej oblečení, maloobchodní prodej oblečení, online prodej dekorativních předmětů, online prodej oblečení; (40) potisk triček, potiskování textilií, tisk obrazů na objekty, tisk na textilie.

- (730) **Somol Lukáš**, Dukel. hrdinů 1804, Rakovník, Rakovník II, 26901, CZ
(740) eLegal advokátní kancelář s.r.o., Mgr. Tomáš Pauch, advokát, Sokolovská 695/115b, Praha 8, Karlín, 18600

(210) **O-570108**

- (220) 26.02.2021
(320) 26.02.2021
(511) 1, 29, 31

(540)



(510) (1) hnojivo z hmyzích exkrementů; (29) neživý hmyz, sušený hmyz; (31) živý hmyz.

- (591) Barevná
(730) **Dvořáčková Zora**, Nasavrky 4, Golčův Jeníkov, 58282, CZ

(210) **O-570146**

- (220) 26.02.2021
(320) 26.02.2021
(511) 9, 10, 16, 18, 25, 35, 41, 42, 44

(540)



(510) (9) obsah médií, mobilní aplikace; (10) zařízení pro léčbu pohybového aparátu, ortopedické a pohybové pomůcky, oděvy, pokrývky hlavy a obuv, ortézy a podpěry pro lékařské účely; (16) papírnické zboží a učební pomůcky, vyučovací pomůcky a potřeby, tiskoviny, psací potřeby; (18) zavazadla, cestovní tašky, peněženky a ostatní tašky; (25) oděvy, obuv, pokrývky hlavy, stélky do obuvi; (35) maloobchodní a velkoobchodní prodej obsahu médií, mobilních aplikací, zařízení pro léčbu pohybového aparátu, ortopedických a pohybových pomůcek, ortéz a podpěr pro lékařské účely, papírnického zboží a učebních pomůcek, vyučovacích pomůcek a potřeb, tiskovin, psacích potřeb, zavazadel, cestovních tašek, peněženek a ostatních tašek, oděvů, obuvi, pokrývek hlavy, stélek do obuvi; (41)

vzdělávací a školící služby ve věci péče o lidské zdraví; (42) software jako služba (SaaS); (44) služby zdravotní péče, poradenství, konzultační a informační činnost týkající se uvedených služeb.

- (591) Barevná
(730) **Kristková Veronika Mgr.**, Jubilejní 611/10, Nový Jičín, 74101, CZ
(740) Jindyne s.r.o., U Statku 77, Mnichovo Hradiště, Hněvousice, 29501

(210) **O-570164**

- (220) 01.03.2021
(320) 01.03.2021
(511) 5, 30, 32

(540)



(510) (5) nápoje pro léčebné účely, a to s obsahem lecitinu, vitamínů a jiných posilujících látek, iontové a energetické nápoje pro léčebné účely, potraviny a dietetické výrobky pro léčebné účely; (30) káva, ledová káva, kávové náhražky, kávové nápoje, kávové příchutě, kakao, čaje, cukrovinky, zmrzlina, čokoláda a čokoládové tyčinky, žvýkačky, výrobky z obilnin zařazené v této třídě; (32) iontové a energetické nápoje, vody minerální (přírodní a umělé), šumivé nealkoholické nápoje, nealkoholické nápoje a limonády, nápoje ovocné a zeleninové, občerstvující nealkoholické nápoje, sirupy a jiné přípravky k přípravě nealkoholických nápojů, piva.

- (730) **Big Shock s.r.o.**, Na viničních horách 1831/16, Praha 6, Dejvice, 16000, CZ
(740) JUDr. Aleš Zábrš, advokát, Na Beránce 57/2, Praha 6, Dejvice, 16000

(210) **O-570165**

- (220) 01.03.2021
(320) 01.03.2021
(511) 35, 36, 37

(540)

Kolben Tower

(510) (35) propagace a reklama, pomoc v obchodní a podnikatelské činnosti, management a administrativní služby; (36) finanční, peněžní a bankovní služby, pojišťovací služby, služby nemovitosti (realitní služby); (37) stavebnictví a demolice staveb, dobývání přírodních zdrojů.

- (730) **PLUMLOV s.r.o.**, Lihovarská 1060/12, Praha 9, Libeň, 19000, CZ

(210) **O-570169**

- (220) 01.03.2021
(320) 01.03.2021
(511) 1, 3

(540)

RONAL

(510) (1) chemické výrobky určené pro průmysl; (3) čisticí prostředky na vozidla, čističí, prací a mycí přípravky.

- (730) **FILSON s.r.o.**, Slévačská 902/11, Praha 9, Hloubětín, 19800, CZ

(210) **O-570177**

- (220) 01.03.2021
(320) 01.03.2021
(511) 9, 35, 38, 41, 42

(540)

1Presta

(510) (9) servery na web hosting, informační technologie a audiovizuální, multimediální a fotografické přístroje, nahraný obsah (počítačové programy, data a informace), aplikační software, mediální a publikační software, software pro vývoj webových stránek, počítačový software na vytváření dynamických webových stránek, počítačový software k použití při tvorbě a návrhu webových stránek, software pro tvorbu on-line reklamy na webových stránkách, software pro správu webového obsahu [WCM],

software pro webové aplikace a servery, software pro elektronické obchodování a platby, software pro pronájem reklamního prostoru na webových stránkách, software; (35) služby online zpracování dat, optimalizace návštěvnosti webových stránek, reklamní, marketingové a propagační služby, propagace podnikových webových stránek, optimalizace provozu na webových stránkách, sestavování inzerátů používaných jako webové stránky, propagace, reklama a marketing online webových stránek, on-line propagace počítačových sítí a webových stránek, marketingové služby v oboru optimalizace provozu na webových stránkách; (38) přenos webcastů, posílání zpráv prostřednictvím webových stránek, poskytování přístupu k obsahu, webovým stránkám a portálům, předávání zpráv všeho druhu internetovým adresátům [posílání zpráv na webu], počítačová komunikace a přístup k internetu; (41) organizování webinářů, vydávání webových časopisů; (42) software (tvorba -), služby v oblasti informačních technologií, vývoj softwaru, programování a implementace softwaru, hosting internetových stránek, hosting webových stránek, hosting webových portálů, hosting digitálního obsahu, webhostingové služby a software jako služba a pronájem softwaru, tvorba, údržba a hostinging webových stránek pro druhé, údržba webových stránek a hostinging online webových zařízení pro třetí osoby, návrh, vytváření, hosting a správa webových stránek pro jiné subjekty, tvorba internetových webových stránek, hosting on-line webové stránky pro vytváření a hosting mikro-webových stránek pro podniky, poskytování dočasně používaní softwarových aplikací bez možnosti stažení dostupných prostřednictvím webové stránky, navrhování webu, webhosting, servery (pronájem webových -), pronájem webových serverů, návrh webových stránek, aktualizace webových stránek pro třetí osoby, navrhování, tvorba a programování webových stránek, plánování, navrhování, vývoj a údržba on-line webových stránek pro třetí strany, správa webových stránek, programování webových stránek, vývoj softwaru, vývoj a testování softwaru, vývoj softwaru počítačové databáze, design a vývoj softwaru.

(730) **IPresta, s.r.o.**, Zbraslavská 12/11, Praha 5, Malá Chuchle, 15900, CZ

(210) **O-570179**
(220) 01.03.2021
(320) 01.03.2021
(511) 21, 25, 28, 41
(540)



(510) (21) hrnky, šálky, hrnky, hrnky vyrobené z plastu, hrnky z keramiky, keramika pro použití v domácnosti, lahve, nádoby, sklenice [nádoby], sklenice, nádoby na pití a barové příslušenství; (25) trička, trička s potiskem, trička s dlouhým rukávem, sportovní trička s krátkým rukávem, bundy, pokrývky hlavy, mikiny, sportovní mikiny s kapucí, kalhoty, krátké kalhoty, sportovní kalhoty, krátké kalhoty, legíny [kalhoty], tříčtvrteční kalhoty, spodní prádlo, funkční spodní prádlo, spodní díly oděvu; (28) sportovní potřeby, sportovní vybavení, nafukovací sportovní míče, přístroje pro sportovní trénink, gymnastické a sportovní zboží, tašky na sportovní potřeby, sportovní potřeby a vybavení, tvarované obaly na sportovní potřeby, fitness cvičební stroje, posilovací přístroje pro formování postavy (cvičební), bandáže na ruce pro sportovní účely, antistresové míčky, míče na cvičení, gymnastické potřeby, přenosné zařízení na domácí gymnastiku; (41) školení, školení zaměstnanců, organizování školení, vedení workshopů (školení), školení o sportovních aktivitách, vzdělávací a školicí služby, poskytování on-line školení, trénování sportů, produkce sportovních událostí, pronájem sportovních zařízení, pořádání sportovních soutěží, organizace sportovních soutěží, výuka v oblasti sportu, sportovní a rekreační činnosti, pronájem sportovního vybavení a zařízení, služby v oblasti sportu a fitness, služby v oblasti vzdělávání, zábavy a sportu, služby v oblasti sportu a fitness center, služby odborného vzdělání, knihy (vydávání knih), vydávání knih a časopisů, online vydávání elektronických knih a časopisů, odborné vzdělávání v oblasti prevence zdravotních problémů, vydávání učebních materiálů, organizování učebních programů, předávání know-how [odborné vzdělávání], nahrávání a produkce

audionahrávek, výroba zvukových a obrazových záznamů na zvukových a obrazových nosičích.

(730) **Slabík Jonáš, F. A.** Jelínka 1035, Světlá nad Sázavou, 58291, CZ
(740) eLegal advokátní kancelář s.r.o., Mgr. Tomáš Pauch, advokát, Sokolovská 695/115b, Praha 8, Karlín, 18600

(210) **O-570194**
(220) 01.03.2021
(320) 01.03.2021
(511) 7, 11
(540)

Preva

(510) (7) vodní čerpadla do zařízení na čerpání vody; (11) zařízení pro rozvod vody, zařízení k filtrování vody.
(730) **INVEST DEVELOPMENT CORPORATION, spol. s.r.o.**, Havelská 500/25, Praha 1, Staré Město, 11000, CZ

(210) **O-570195**
(220) 01.03.2021
(320) 01.03.2021
(511) 11
(540)

Rapid

(510) (11) zařízení k ohřevu vody, zařízení na vytápění plaveckých bazénů, přístroje a zařízení na prostorové vytápění.
(730) **INVEST DEVELOPMENT CORPORATION, spol. s.r.o.**, Havelská 500/25, Praha 1, Staré Město, 11000, CZ

(210) **O-570196**
(220) 01.03.2021
(320) 01.03.2021
(511) 9
(540)

VARIO

(510) (9) elektronické systémy řízení, elektronické přístroje na řízení, přístroje na řízení procesů elektronické.
(730) **INVEST DEVELOPMENT CORPORATION, spol. s.r.o.**, Havelská 500/25, Praha 1, Staré Město, 11000, CZ

(210) **O-570197**
(220) 01.03.2021
(320) 01.03.2021
(511) 11, 40
(540)

CRYSTAL

(510) (11) ionizační přístroje pro úpravu vody, zařízení na vytápění plaveckých bazénů; (40) úprava a čištění vody.
(730) **INVEST DEVELOPMENT CORPORATION, spol. s.r.o.**, Havelská 500/25, Praha 1, Staré Město, 11000, CZ

(210) **O-570198**
(220) 02.03.2021
(320) 02.03.2021
(511) 3, 5
(540)

MANEPT

(510) (3) osvěžovače vzduchu, deodoranty, napuštěné hygienické ubrousky a utěrky, hygienické prostředky pro osobní hygienu, pohlčovače pachů pro osobní hygienu; (5) dezinfekční prostředky pro osobní hygienu, dezinfekční prostředky na dezinfekci rukou a pokožky, dezinfekční gely, hygienické dezinfekční utěrky a ubrousky pro osobní hygienu.
(730) **LORIKA CZ s.r.o.**, Holická 582/312, Olomouc, Hodolany, 77900, CZ
(740) JUDr. MAREK JURÁŠ, Ph.D., advokát, JUDr. Marek Juráš Ph.D., Holická 582/312, Olomouc, Hodolany, 77900

- (210) **O-570220**
(220) 02.03.2021
(320) 02.03.2021
(511) 5, 16, 18, 20, 21, 22, 25, 26, 35, 40
(540)



- (510) (5) osvěžovače vzduchu do automobilů; (16) barevné tisky, samolepky, tisky, grafické tisky, grafické kresby, grafické reprodukce, nažehlovací obtisky, dárkové tašky, výšivkové vzory; (18) batohy, tašky cestovní, kabelky, oblečky pro psy, pláštěnky pro psy, plátěné tašky, látkové vaky, nákupní tašky, plážové tašky, klíčenky; (20) polštáře (dekorativní), informační tabule nekovové, kapesní zrcátka, cestovní polštáře, polštáře (na spaní), polštáře pro domácí zvířata, pelíšky pro psy; (21) nádobí, šálky, hrnky, podtácky; (22) textilní sáčky a tašky na balení, vaky, prošívání deky a peřiny; (25) oděvy, trička, mikiny, tepláky, sukně, šaty, kalhoty, šortky, dětské oblečení, textilní bryndáčky, body [oděvy], čepice, čelenky [oděvy], nákrčníky, obuv, tenisky, šortkové sukně, šatové sukně, šátky na krk, šátky na hlavu, rukavice, ponožky, spodní prádlo, kojenecké spodní prádlo, spodní prádlo (oděvy), šátky (oděvy), běžecká tílka, sportovní tílka, tílka, trička s potiskem, těhotenská trička, trička s dlouhým rukávem, mikiny s kapucí, sportovní mikiny s kapucí, bundy, zimní bundy, bundy prošívání, nepromokavé bundy, sportovní bundy, bundy z flísy (fleece), flísové vesty, prošívání bundy (oděvy), nepromokavé lehké bundy, bundy bez rukávů, vesty, teplé vesty, prošívání vesty, vesty proti větru, teplákové bundy, šaty bez rukávů, letní šaty, dětské dupačky, dětské kalhoty, dětské pokrývky hlavy, pánské, dámské a dětské oděvy, sportovní čepice, čepice s kšiltlem, pokrývky hlavy s kšiltlem, žabky; (26) příslušenství a doplňky oblečení (galanterie), šicí potřeby a ozdobné textilní výrobky, nášivky [textilní galanterie], výšivky, výšivky na oděvy, zlaté výšivky, stříbrné výšivky; (35) marketing, produktový marketing, maloobchodní prodej oděvů, velkoobchodní prodej oblečení, velkoobchodní prodej obuvi, maloobchodní služby v oblasti výrobků pro domácí zvířata, velkoobchodní prodej přípravků pro péči o zvířata, služby předvádění výrobků a vystavování zboží, reklama online; (40) vyšívání triček, tisk, tisk vzorů, tisk vzorů na textilie, textilní tisk, digitální tisk, tisk reklamních materiálů, potisk triček, zakázkový potisk látek dekorativními vzory, sítotisk.

- (730) **Design DWK s.r.o.**, Jana Roháče z Dubé 451, Trutnov, Horní Předměstí, 54101, CZ
(740) eLegal advokátní kancelář s.r.o., Mgr. Tomáš Pauch, advokát, Sokolovská 695/115b, Praha 8, Karlín, 18600

- (210) **O-570224**
(220) 02.03.2021
(320) 02.03.2021
(511) 9, 16, 35, 38, 41, 42
(540)

TRAKTOR.TV

- (510) (9) audiovizuální díla na nosičích, audiovizuální díla v digitální podobě, filmy, hudební díla na nosičích nebo v elektronické podobě, cd disky, dvd disky, obaly na cd disky nebo dvd disky nebo na nosiče záznamů, počítačové programy, komunikační servery (počítačový hardware), software pro správu dat a souborů a databázový software, počítačové databáze, systémy na zpracování dat, nahranný obsah (počítačové programy, data a informace), elektronické časopisy, elektronická periodika a knihy v elektronické podobě, multimediální aplikace, multimediální a informační katalogy (elektronické aplikace), aplikace pro prohlížení, zpracovávání nebo uchovávání dat v elektronické podobě, telekomunikační přístroje, přístroje pro vysílání, satelitní vysílací přístroje; (16) tiskoviny, katalogy, knihy, časopisy, fotografie, plakáty, samolepky (papírnické výrobky), obtisky, obaly všeho druhu papírové, papírové tašky, papírové

kapesníky, papírové ubrusy a ubrusky, databázové produkty v papírové formě, tiskárenské výrobky, potřeby pro knižní vazby, umělecké nebo ozdobné předměty z papíru, kancelářské potřeby spadající do tř. 16; (35) sestavování obchodních informací, analýzy obchodních informací, poskytování obchodních informací, šíření obchodních informací, sběr a systematizace dat z obchodní a podnikatelské činnosti, pomoc při řízení obchodní činnosti, průzkum trhu, šíření propagačních informací, reklamní a propagační činnost, inzertní činnost, online inzerce, poskytování a pronájem reklamního prostoru, pořádání výstav pro obchodní nebo komerční účely, předvádění zboží za účelem reklamy nebo prodeje, zásilkový prodej výše uvedených výrobků ve tř. 9 a 16, předvádění zboží prostřednictvím internetu za účelem reklamy nebo prodeje, propagace, reklama a marketing online webových stránek, rozšiřování a poskytování reklamních a inzertních materiálů, periodických a neperiodických tiskovin, zejména novin, časopisů určených pro reklamu a propagaci, prospektů, letáků, katalogů, reklamní literatury, brožur v tištěné podobě, na jiných nosných médiích či prostřednictvím sítě internet nebo jiné obdobné veřejné či neveřejné telekomunikační sítě, příprava a vývoj reklamních kampaní; (38) telekomunikace, přenos dat, televizní vysílání, rozhlasové vysílání, digitální vysílání, televizní vysílání prostřednictvím internetu, televizní vysílání zábavných, vzdělávacích, výchovných, soutěžních, diskuzních a informačních pořadů a programů, šíření, výměna nebo získávání zpráv a informací, streaming dat, přenos datových, audio, video a multimediálních souborů, přenos souborů ke stažení a souborů streamovaných přes globální počítačovou síť, poskytování multimediálního obsahu nebo informací prostřednictvím internetu a nebo jiné komunikační sítě, komunikace a přenos dat, zvuku, obrazu, audio a video obsahu prostřednictvím veřejné nebo neveřejné telekomunikační sítě včetně internetu, pomocí telefonů, mobilních telefonů, satelitů, počítačů, přenos on-line dat, poskytování přístupu a připojení k telekomunikačním sítím, provozování veřejné nebo neveřejné telekomunikační sítě, šíření a zpřístupňování elektronických tiskovin, časopisů, periodik, knih prostřednictvím veřejné nebo neveřejné telekomunikační sítě, internetu, shromažďování, zpracovávání a poskytování informačních služeb na internetu, tisková agentura, poskytování přístupu k internetovému portálu, bezdrátové vysílání, satelitní vysílání, kabelové vysílání, digitální vysílání, provozování vysílacích zařízení, streaming zvukového a video materiálu na internetu; (41) nakladatelství, vydavatelství, tvorba audiovizuálních programů, zejména natáčení filmů, publikační činnost, produkční činnost, skladatelská, scénaristická a režijní činnost, filmová a video produkce, postprodukce a postsynchrony, služby televizního studia, hudební vystoupení a divadelní představení prostřednictvím televize, výroba titulků, dabing, filmová distribuce, pronájem a půjčování filmů a audiovizuálního obsahu, elektronické publikování (dtp), nahrávání nosičů zvukových nebo obrazových zvukových, poskytování on-line publikací, digitální zpracování obrazu, tvorba audiovizuálních děl, zábavní a vzdělávací služby on-line, služby elektronické knihovny pro dodávání elektronických informací (včetně archivních informací) ve formě textů, audio a/nebo video informací, ediční činnost, internetové a televizní zpravodajství, publicistika, filmová produkce (kromě reklamní), televizní programy (produkce rozhlasových a televizních programů), pořádání zábavních nebo kulturních nebo vzdělávacích akcí, organizace, výstavní činnost v oblasti kultury nebo zábavy; (42) návrhy, strukturování a programování počítačových programů, počítačového softwaru, webových stránek, multimediálních aplikací, počítačových her, telekomunikačního softwaru, instalace, zavádění, aktualizace a údržba počítačového softwaru, programování softwaru pro správu databází, programování internetových či intranetových počítačových stránek a nástěnek (webpages a websites) a internetových či intranetových aplikací, včetně jejich instalace, zavádění, aktualizace a údržby, konverze počítačových programů a dat, mezi-platformová konverze digitálního obsahu na jiné formy digitálního obsahu, konverze z fyzických na elektronická média, poskytování a tvorba softwaru pro použití v souvislosti s přenosem, streamingem a stahováním dat, hudby, videí a audiovizuálního obsahu, programování multimediálních aplikací, programování počítačových 3d animací, programování interaktivních programů, grafický design, navrhování interiéru televizních studií.

(730) **Faktor Ladislav JUDr.**, U Tří lvů 256/5, České Budějovice, České Budějovice 6, 37001, CZ
(740) PatentCentrum Sedláč & Partners s.r.o., Okružní 2824, České Budějovice, České Budějovice 3, 37001

(210) **O-570230**
(220) 02.03.2021
(320) 18.01.2021
(511) 30
(540)

Schwarz & Budil

(510) (30) káva, kávové nápoje, kávové náhražky.
(730) **ST. NICOLAUS a.s.**, 1.mája 113, 031 28 Liptovský Miluláš, SK
(740) Jindyne s.r.o., U Statku 77, Mnichovo Hradiště, Hněvousice, 29501

(210) **O-570231**
(220) 02.03.2021
(320) 18.01.2021
(511) 30
(540)



(510) (30) káva, kávové nápoje, kávové náhražky.
(730) **ST. NICOLAUS a.s.**, 1.mája 113, 031 28 Liptovský Miluláš, SK
(740) Jindyne s.r.o., U Statku 77, Mnichovo Hradiště, Hněvousice, 29501

(210) **O-570232**
(220) 03.03.2021
(320) 03.03.2021
(511) 9, 35
(540)



(510) (9) informační technologie a audiovizuální, multimediální a fotografické přístroje; (35) reklamní, marketingové a propagační služby, pomoc v obchodní a podnikatelské činnosti, management a administrativní služby.
(591) Barevná
(730) **WELLEN a.s.**, Čerpadlová 991/4a, Praha 9, Vysočany, 19000, CZ

(210) **O-570234**
(220) 03.03.2021
(320) 03.03.2021
(511) 16, 35, 41
(540)

RODINÁŘ

(510) (16) papír a lepenka, tištěné materiály, potřeby pro vazbu knih, fotografie, papírnické zboží a kancelářské potřeby s výjimkou nábytku, lepidla jako kancelářské nebo domácí potřeby, potřeby pro umělce a malíře, malířské štetce, instruktažní a výukové materiály, plastové archy, fólie a sáčky pro ovinování a balení, tiskařské typy, štočky; (35) reklama, řízení obchodní činnosti, obchodní administrativa, kancelářské práce; (41) vzdělávání, školení, zábava, sportovní a kulturní činnosti.
(730) **Kraj Vysočina**, Žižkova 1882/57, Jihlava, 58601, CZ

(210) **O-570236**
(220) 03.03.2021
(320) 03.03.2021
(511) 25, 35, 41
(540)



(510) (25) pokrývky hlavy, čepice, kšilty, rouška (oděvy), bermudy (šortky), bikiny, body zapínané v rozkroku pro kojence a batolata, boxerské trenýrky, bombery, bundy, bryndáčky, ne papírové, cvičební oděvy, dámská krátká přiléhavá trička, dámské oděvy, dětské oblečení, domácí oděvy, kabáty, kalhoty, klapky na uši, košile, kravaty a šátky, kšandy, legíny, mikiny, motýlky, neformální oblečení, opasky, pánské a dámské plavky, pánské, dámské a dětské oděvy, podkolenky, ponožky, rukavice, šály, šátky, kalhotky, spodní a noční prádlo, pánské trenýrky, boxerky; (35) maloobchodní prodej oblečení, maloobchodní prodej oděvů, maloobchodní prodej pokrývek hlavy, maloobchodní prodej předmětů sloužících k úpravě vzhledu lidí, maloobchodní prodej předmětů sloužících k hygieně lidí, maloobchodní prodej vaků, maloobchodní služby v oblasti oděvních doplňků, maloobchodní služby zaměřené na prodej oděvů a oděvních doplňků, maloobchodní služby zásilkového prodeje oděvů, on-line maloobchodní služby zaměřené na oděvy; (41) fankluby (služby), filmové předváděcí akce pro instruktážní účely, fotografické zpravodajství, informace o možnostech zábavy, klubové služby (zábava nebo vzdělávání), kulturní aktivity, organizace kulturních, zábavních a sportovních akcí, organizace zábavních aktivit, organizování a pořádání výstav k zábavním účelům, organizování a pořádání veletrhů pro kulturní nebo vzdělávací účely, organizování fanklubů, organizování festivalů, organizování průvodů, organizování rekreačních akcí, organizování slavností pro vzdělávací účely, organizování slavnostních společenských akcí, organizování webinářů, pořádání skupinových rekreačních činností, poskytování výuky, příprava a pořádání zábavních akcí, příprava textů k publikování, příprava dokumentárních programů k vysílání, služby týkající se volného času, výuka v oblasti léčivých bylin, výuka týkající se léčivých bylin, vzdělávací a školící služby.
(730) **Vejražka Jaroslav**, Bělehradská 1227/42, Praha 2, Vinohrady, 12000, CZ
(740) Advokátní kancelář, Mgr. Petr Žižka, Mgr. Petr Žižka, Sedláčkova 209/16, Plzeň, Vnitřní Město, 30100

(210) **O-570247**
(220) 03.03.2021
(320) 03.03.2021
(511) 16, 25, 28, 29, 30, 32, 41
(540)

Štístko a Poupenka

(510) (16) plastelína pro děti, památničky pro děti, knihy, knihy receptů, narozeninové knihy, obrázkové knihy, podpisové knihy; (25) obuv pro děti, mateřské oblečení, kapuce (oblečení), dětské oblečení, parky (bundy); (28) hračky, míče (hračky), chraštítka (hračky), telefony (hračky), houpačky (hračky), hračky pro děti, panenky na hraní, figurky na hraní, letadla na hraní, domečky na hraní; (29) mléčné nápoje, džemy, zázvorový džem, ovocný džem, želé, džemy, kompoty, ovocné a zeleninové pomazánky; (30) kakaové nápoje, sušenky, máslové sušenky, čokoládové sušenky, mandlové sušenky, slané sušenky, rýžové sušenky; (32) džusy, pomerančový džus, zeleninové džusy, míchané ovocné džusy, nápoje ze směsi ovocných a zeleninových džusů, zeleninové nápoje; (41) audio zábava, filmová zábava, rozhlasová zábava, zábava, pobavení, televizní zábava, divadelní zábava, hudební zábava, předprodej vstupenek (zábava), zábava formou koncertů, parky (zábavní), kulturní aktivity, vedení kulturních akcí, vedení kulturních aktivit, pořádání (organizace) kulturních aktivit, sportovní aktivity,

poskytování kulturních aktivit, organizace kulturních představení, organizování kulturních výstav, kulturní služby.

(730) **Mottygo s.r.o.**, Olšanská 2898/4e, Praha 3, Žižkov, 13000, CZ

(210) **O-570250**

(220) 03.03.2021

(320) 03.03.2021

(511) 43

(540)



(510) (43) hostinská a restaurační činnost, poskytování gastronomických služeb, příprava jídel a výrobků studené kuchyně, pořádání hostin, provozování baru, bufetu, samoobslužné restaurace, kavárny, pronajímání restauračních a jednacích místností k pořádání seminářů, konferencí, školení a společenských akcí.

(591) Barevná

(730) **Mamun s.r.o.**, Novákových 893/7, Praha 8, Libeň, 18000, CZ

(210) **O-570261**

(220) 04.03.2021

(320) 04.03.2021

(511) 5, 30

(540)



(510) (5) potravinové doplňky a dietetické přípravky, farmaceutické přípravky a přírodní léčiva, léčivé byliny, léčivé byliny v sušené nebo koncentrované formě; (30) konzervované byliny.

(730) **Černý Otomar**, Řezníčkova 319, Náchod, 54701, CZ

(210) **O-570268**

(220) 04.03.2021

(320) 04.03.2021

(511) 9, 39, 42

(540)

scs solutions

(510) (9) data, databáze a jiné informační produkty na magnetických, elektronických a optických nosičích, software, nosiče dat všeho druhu spadající do třídy 9, nenahrané i nahrané nosiče pro elektromagnetický a optický záznam obrazu a zvuku, nosiče CD-ROM, DVD-ROM a VDV nosiče, nosiče software, kazety pro počítačové programy, paměťové a optické disky a laserové desky, optický materiál pro uchovávání dat, multimediální aplikace, 3D animace, multimediální informační katalogy, elektronické časopisy, elektronická periodika a knihy v elektronické podobě, audiovizuální programy, audio programy, obaly na zvukové nosiče

a videokazety, programové vybavení pro informační technologie a pro komunikaci, programové vybavení umožňující elektronické obchodování, nahraný software na CD a DVD discích a magnetických médiích; (39) archivace dokumentů na strojově čitelných nosičích; (42) návrh programového vybavení, aktualizace programového vybavení, údržba programového vybavení, programování počítačů, technické studie v oblasti počítačového a programového vybavení, vývoj a tvorba softwaru, pronájem softwaru, tvorba programových projektů, tvorba informačních databází, elektronických časopisů, periodik, knih, počítačové služby, poradenská činnost v oblasti softwaru a výpočetní techniky včetně digitalizace listinné dokumentace.

(730) **scanservice a.s.**, Náchodská 2397/23, Praha 9, Horní Počernice, 19300, CZ

(740) BOHEMIA PATENT, Ing. Jana Vandělíková, Petrská 1136/12, Praha 1, Nové Město, 11000

(210) **O-570269**

(220) 04.03.2021

(320) 04.03.2021

(511) 9, 39, 42

(540)

scs software

(510) (9) data, databáze a jiné informační produkty na magnetických, elektronických a optických nosičích, software, nosiče dat všeho druhu spadající do třídy 9, nenahrané i nahrané nosiče pro elektromagnetický a optický záznam obrazu a zvuku, nosiče CD-ROM, DVD-ROM a VDV nosiče, nosiče software, kazety pro počítačové programy, paměťové a optické disky a laserové desky, optický materiál pro uchovávání dat, multimediální aplikace, 3D animace, multimediální informační katalogy, elektronické časopisy, elektronická periodika a knihy v elektronické podobě, audiovizuální programy, audio programy, obaly na zvukové nosiče a videokazety, programové vybavení pro informační technologie a pro komunikaci, programové vybavení umožňující elektronické obchodování, nahraný software na CD a DVD discích a magnetických médiích; (39) archivace dokumentů na strojově čitelných nosičích; (42) návrh programového vybavení, aktualizace programového vybavení, údržba programového vybavení, programování počítačů, technické studie v oblasti počítačového a programového vybavení, vývoj a tvorba softwaru, pronájem softwaru, tvorba programových projektů, tvorba informačních databází, elektronických časopisů, periodik, knih, počítačové služby, poradenská činnost v oblasti softwaru a výpočetní techniky včetně digitalizace listinné dokumentace.

(730) **scanservice a.s.**, Náchodská 2397/23, Praha 9, Horní Počernice, 19300, CZ

(740) BOHEMIA PATENT, Ing. Jana Vandělíková, Petrská 1136/12, Praha 1, Nové Město, 11000

(210) **O-570270**

(220) 04.03.2021

(320) 04.03.2021

(511) 9, 39, 42

(540)

scs support

(510) (9) data, databáze a jiné informační produkty na magnetických, elektronických a optických nosičích, software, nosiče dat všeho druhu spadající do třídy 9, nenahrané i nahrané nosiče pro elektromagnetický a optický záznam obrazu a zvuku, nosiče CD-ROM, DVD-ROM a VDV nosiče, nosiče software, kazety pro počítačové programy, paměťové a optické disky a laserové desky, optický materiál pro uchovávání dat, multimediální aplikace, 3D animace, multimediální informační katalogy, elektronické časopisy, elektronická periodika a knihy v elektronické podobě, audiovizuální programy, audio programy, obaly na zvukové nosiče a videokazety, programové vybavení pro informační technologie a pro komunikaci, programové vybavení umožňující elektronické obchodování, nahraný software na CD a DVD discích a magnetických médiích; (39) archivace dokumentů na strojově čitelných nosičích; (42) návrh programového vybavení, aktualizace programového vybavení, údržba programového vybavení, programování počítačů, technické studie v oblasti počítačového a programového vybavení, vývoj a tvorba softwaru, pronájem softwaru, tvorba programových projektů, tvorba informačních databází, elektronických časopisů, periodik, knih, počítačové služby, poradenská činnost v oblasti softwaru a výpočetní techniky včetně digitalizace listinné dokumentace.

(730) **scanservice a.s.**, Náchodská 2397/23, Praha 9, Horní Počernice, 19300, CZ
(740) **BOHEMIA PATENT, Ing. Jana Vanděliková**, Petrská 1136/12, Praha 1, Nové Město, 11000

(210) **O-570276**
(220) 04.03.2021
(320) 04.03.2021
(511) 21
(540)



(510) (21) sklářské výrobky všeho druhu v rámci této třídy, výrobky užitkového a uměleckého skla hladkého a zušlechtěného.
(730) **Crystalex CZ, s.r.o.**, Masarykovo nábřeží 236/30, Praha 1, Nové Město, 11000, CZ
(740) **RETROPATENT s.r.o.**, Dobiášova 1246/29, Liberec, Liberec VI-Rochlice, 46006

(210) **O-570283**
(220) 05.03.2021
(320) 05.03.2021
(511) 20
(540)

ŠKRABOPELÍŠEK

(510) (20) pelišky pro zvířata.
(730) **Zatloukalová Ada Ing.**, Sendražická 390, Praha 9, Klánovice, 19014, CZ

(210) **O-570328**
(220) 05.03.2021
(320) 05.03.2021
(511) 1, 5, 31, 41
(540)



(510) (1) zemědělské chemikálie, chemická aditiva k použití při výrobě krmiv pro zvířata, enzymy podporující trávení pro použití při výrobě krmiv pro zvířata; (5) potravinové doplňky pro zvířata, krmné stimulanty pro zvířata, nutraceutika pro zvířata, léčivé přísady do krmiv pro zvířata, probiotické bakteriální preparáty pro veterinární použití, výživové doplňky do krmiva hospodářských zvířat; (31) směsi krmiv pro zvířata, přípravky do krmiv pro zvířata, krmivo pro drůbež; (41) pořádání, vedení a organizování seminářů, pořádání a vedení soutěží určených a to pro oblast zemědělství, zahradnictví a lesnictví.

(730) **ACE Agro s.r.o.**, č. p. 169, Býšův, 53322, CZ
(740) **Mgr. David Müller**, Filipova 2016/6, Praha 4, Chodov, 14800

(210) **O-570347**
(220) 08.03.2021
(320) 08.03.2021
(511) 30, 39, 43
(540)



(510) (30) asijské nudle, hotová jídla z rýže, hotová jídla na bázi rýže, vaječné nudle, rýžové nudle, nudle, smažené nudle, čínské nudle; (39) rozvoz jídel restauracemi; (43) služby sushi restaurací, stravovací služby pro poskytování kuchyně v evropském stylu, služby restaurací nabízejících nudle udon a soba.
(591) Barevná
(730) **Effectively s.r.o.**, Revoluční 1403/28, Praha 1, Nové Město, 11000, CZ

(210) **O-570355**
(220) 18.03.2021
(320) 18.03.2021
(511) 6, 35, 39, 40
(540)

EKOSORT

(510) (6) obecné kovy a jejich slitiny, rudy, kovové materiály pro stavby a konstrukce, přenosné kovové budovy, neelektrické kabely a dráty z obecných kovů, drobné kovové železářské výrobky, kovové kontejnery pro skladování nebo přepravu, sejfy; (35) výkup kovového a kovonosného odpadu, zprostředkování odbytu upraveného kovového a jiného odpadu, vše zde uvedené v rámci třídy 35; (39) skladování zboží, doprava; (40) zpracování a úprava kovového a kovonosného odpadu prostřednictvím fyzikálních procesů a metod včetně drcení, řezání a stříhání.
(730) **Kovoglobal s.r.o.**, Hradecká 27/95, Hradec Králové, Třebeš, 50011, CZ

(210) **O-570359**
(220) 08.03.2021
(320) 08.03.2021
(511) 37, 40, 42
(540)



(510) (37) instalace, montáž, údržba a opravy počítačového hardware a telekomunikačních přístrojů, instalátorské služby, údržba a opravy v této oblasti, dodatečná montáž topných zařízení do budov, instalace a opravy topných zařízení, instalace, opravy a údržba vytápěcích zařízení, instalace ústředního topení, opravy a údržba přístrojů pro topení, rutinní servis topných přístrojů, instalace a montáž alarmů, poplašných zařízení, zámek a zabezpečovacích zařízení, jejich údržba a opravy; (40) zakázková montáž elektronických součástek pro komunikační zařízení, montáž a opravy kotlů (kotelství); (42) poradenství v oblasti telekomunikačních technologií,

technické navrhování a plánování topných instalací, služby technického navrhování vztahující se k topným instalacím.

(591) Barevná

(730) UNIREGL PRAHA, s.r.o., Nová 186, Zbuzany, 25225, CZ

(740) Mgr. František Steidl, advokát, Týnská 633/12, Praha 1, Staré Město, 11000

(210) **O-570372**

(220) 08.03.2021

(320) 08.03.2021

(511) 9, 16, 35, 41, 42

(540)



Chemický veletrh iKariéra

(510) (9) nosiče informací (elektrické nebo elektronické), software; (16) tiskoviny; (35) propagační činnost, reklama, poradenské služby vztahující se k propagačním činnostem, propagace a pořádání obchodních veletrhů, propagace, reklama a marketing on-line webových stránek, on-line propagace počítačových sítí a webových stránek, příprava a pořádání propagačních akcí, inzerce a inzertní služby, marketing, pořádání a vedení veletrhů, organizace a pořádání veletrhů pro komerční nebo reklamní účely, personalistické služby, výstavy komerční nebo reklamní (organizování -); (41) organizování a pořádání veletrhů pro kulturní nebo vzdělávací účely, semináře, vzdělávací semináře, školení, příprava a pořádání vzdělávacích akcí; (42) tvorba softwaru (počítačových programů).

(730) IAESTE VŠCHT Praha, Chemická 952, Praha 4, Kunratice, 14800, CZ

(740) JUDr. Christian Choděra, advokát, Malá Štěpánská 2033/8, Praha 2, Nové Město, 12000

(210) **O-570373**

(220) 08.03.2021

(320) 08.03.2021

(511) 35, 41

(540)

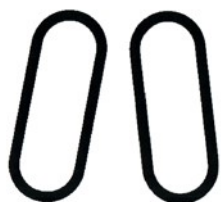

Chem-ik

(510) (35) propagační činnost, reklama, poradenské služby vztahující se k propagačním činnostem, propagace a pořádání obchodních veletrhů, propagace, reklama a marketing on-line webových stránek, on-line propagace počítačových sítí a webových stránek, příprava a pořádání propagačních akcí, inzerce a inzertní služby, marketing, pořádání a vedení veletrhů, organizace a pořádání veletrhů pro komerční nebo reklamní účely, personalistické služby, výstavy komerční nebo reklamní (organizování -); (41) organizování a pořádání veletrhů pro kulturní nebo vzdělávací účely, semináře, vzdělávací semináře, školení, příprava a pořádání vzdělávacích akcí.

(730) IAESTE VŠCHT Praha, Chemická 952, Praha 4, Kunratice, 14800, CZ

(740) JUDr. Christian Choděra, advokát, Malá Štěpánská 2033/8, Praha 2, Nové Město, 12000

(210) **O-570374**

(220) 08.03.2021

(320) 08.03.2021

(511) 9, 16, 21, 35, 38, 41, 43

(540)



vicnezkucharka.cz

(510) (9) nahraný obsah (počítačové programy, data a informace), obsah médií; (16) tiskárenské výrobky, papírnické zboží a vzdělávací potřeby, tiskoviny; (21) nádobí, kuchyňské náčiní a nádoby; (35) poskytování reklamního prostoru, sjednávání předplatného elektronického informačního serveru, sjednávání předplatného na informační média, marketing, maloobchodní a velkoobchodní prodej nahraného obsahu, obsahu médií, tiskárenských výrobků, papírnického zboží a vzdělávacích potřeb, tiskovin, vybavení k vaření, ohřívání, chlazení a uchovávání potravin a nápojů, nádobí, kuchyňského náčiní a nádob; (38) poskytování přístupu k obsahu, webovým stránkám a portálům, přenos zpráv a obrázků pomocí počítačů, přenos a distribuce dat nebo audiovizuálních obrázků prostřednictvím globální počítačové sítě nebo internetu; (41) poskytování online elektronických publikací (bez možnosti stažení), kurzy vaření; (43) poskytování jídla a nápojů.

(730) Víc než kuchařka, s.r.o., náměstí 14. října 1307/2, Praha 5, Smíchov, 15000, CZ

(740) Jindyne s.r.o., U Statku 77, Mnichovo Hradiště, Hněvousice, 29501

(210) **O-570376**

(220) 09.03.2021

(320) 09.03.2021

(511) 35, 41, 42

(540)

Creatola

(510) (35) reklama, propagace, řízení, organizace a administrativa obchodní činnosti, kancelářské práce; (41) vzdělávání, školení, zábava, sportovní a kulturní činnosti; (42) platforma jako služba.

(730) Asociace animovaného filmu, z. s., Heřmanova 413/3, Praha 7, Holešovice, 17000, CZ

(210) **O-570381**
(220) 09.03.2021
(320) 09.03.2021
(511) 35, 40, 41
(540)



(510) (35) maloobchodní prodej oděvů, maloobchodní služby zásilkového prodeje oděvů, služby on-line maloobchodních prodejen v oblasti oděvů, maloobchodní služby zaměřené na prodej oděvů a oděvních doplňků, prezentace výrobků v komunikačních médiích pro účely maloobchodu; (40) úprava a zpracování textilií, úpravy oděvů (výroba na zakázku); (41) poskytování online informací vztahujících se k počítačovým hrám a počítačovým vylepšením her, poskytování online informací v oblasti zábavy týkající se počítačových her.

(591) Barevná
(730) **Mikeš Pavel**, Krátká 876/18, Třebíč, Podklášteří, 67401, CZ
(740) Mgr. Jaroslav Martánek, U Červeného mlýna 570/3, Brno, Ponava, 61200

(210) **O-570383**
(220) 09.03.2021
(320) 09.03.2021
(511) 35, 36, 42
(540)



(510) (35) daňové poradenství (účetnictví), administrativní služby, aktualizace a údržba dat v počítačových databázích, poradenství v oblasti řízení obchodní činnosti, poradenství (personální), poradenství při vedení podniků, příprava daňových přiznání, příprava výplatních listin, účetní poradenství týkající se daní, služby spojené s podáváním daňových přiznání, systematizace údajů do počítačových databází, účetnictví, vedení počítačové evidence, vyhotovování výpisů z účtu, zprostředkování obchodních informací, příprava mezd a výplatních listin, překlad informací do počítačových databází, služby revize účtů (audit), vedení kartoték v počítači; (36) daňové odhady, daňové služby (nikoliv účetnictví), finanční analýza, finanční informace (poskytování finančních informací), finanční poradenství, finanční poradenské služby v oblasti daní, finanční řízení, finanční řízení výplat a náhrad pro jiné osoby, finanční zúčtování, hodnocení nákladů na opravy [finanční odhad], poskytování finančních informací prostřednictvím webových stránek; (42) aktualizace počítačového softwaru, analýza počítačových systémů, digitalizace dokumentů [skenování], externí zálohování dat, instalace počítačového softwaru, konverze počítačových programů a dat s výjimkou fyzické konverze, kopírování počítačových programů, platforma jako služba [PaaS], počítačové programování, poskytování outsourcingových služeb v oblasti informačních technologií, pronájem počítačového softwaru, převod dat nebo dokumentů z fyzických nosičů na elektronická média, software jako služba [SaaS], tvorba

počítačového softwaru, tvorba počítačových systémů, údržba počítačového softwaru, ukládání elektronických dat, vývoj počítačových platform.

(591) Barevná
(730) **Jaspar s.r.o.**, č. p. 505, Březina, 67905, CZ
(740) INPARTNERS GROUP, Mgr. Jan Brauner, Tuřanka 1519/115a, Brno, Slatina, 62700

(210) **O-570385**
(220) 09.03.2021
(320) 09.03.2021
(511) 7, 8, 11, 21, 35
(540)



(510) (7) mlýnky na kávu (jiné než ruční), myčky nádobí, elektrické pamí čistící stroje, elektrické kuchyňské stroje na přípravu jídel, nikoři na vaření, pračky na mytí zeleniny (stroje), pračky (prádlo), stroje na míchání potravy, mlýnky na maso (elektrické stroje), čerpadla na pivo, elektrické nože, elektrické kuchyňské přístroje, elektrické kuchyňské roboty, šlehače (elektrické) pro domácnost, míchačky (stroje), elektrické odšťavňovače, strouhací stroje na zeleninu, mycí zařízení, elektromechanické stroje pro přípravu jídel nebo nápojů, filtry (součásti strojů a motorů); (8) vidličky, nožičkové výrobky, brusné nástroje (ruční), nástroje na ostření, otvíráky na ústřice, nářadí a nástroje s ručním pohonem, strojky na mletí masa (ruční), nože, kráječce na zeleninu, jídelní přístroje (nože, vidličky a lžice), řezné nástroje, stříbrné jídelní náčiní (nože, vidličky a lžice), drtiče kamene (ručně ovládané nástroje), kleště; (11) ohříváče vody, zařízení na sušení rukou pro umývárny, přístroje pro sušení vlasů, zařízení na čištění vody, sušící přístroje a zařízení, elektrické sušičky ovoce, elektrické vaflovače, ventilátory (klimatizace), ventilátory jako části klimatizačních zařízení, elektrické ventilátory (pro použití v domácnosti), rošty na opékání masa, čističe vzduchu, zapalovače spadající do třídy 11, domácí krby, tlakové hrnce, elektrické, klimatizace, elektrické kávovary, kohoutky, směšovací kohoutky pro ruční regulování teploty vody, pánve na pečení, stroje na pečení chleba, trysky ke kohoutkům bránící rozstřiku vody, pekařské trouby, mikrovlnné trouby na vaření, kamna, pece, sporáky, elektrické nádoby na vaření pro průmyslové účely, přístroje a zařízení na dehydrataci odpadu z potravin, rošty na pečení (kuchyňské spotřebiče), zařízení na filtrování vody, zařízení na čištění vzduchu, pece na tepelné zpracování, osvětlovací přístroje a zařízení, sanitární přístroje a zařízení, grily (kuchyňské spotřebiče), zařízení na otáčení rožněm, zařízení na ohřívání potravin, domácí elektrospotřebiče na přípravu jogurtů, rošty na opékání masa, kohoutky k vodovodním instalacím, radiátory (topení), elektrické pekáče, sterilizátory, sušičky chlazeného stlačeného vzduchu, opékače sendvičů (opékače chleba), zařízení na čištění vody, zařízení na filtraci vzduchu, ventilační (klimatizační) zařízení a přístroje, zařízení na chlazení vzduchu, přístroje a zařízení na výrobu tepla, filtry pro průmyslové účely a pro použití v domácnosti, filtry pro klimatizace, elektrické kávové filtry, filtry na pitnou vodu, elektrické fritézy, lednice, varné přístroje a zařízení, elektrické konvice, digestoře, chladicí skříně, led (stroje a zařízení na výrobu -), sprchové kabiny, sprchové směšovače, umyvadla (části sanitárních zařízení), koupelnové instalace pro sanitární účely; (21) vany na praní, nádoby, talíře, papírové hmcce na vaření, papírové talíře, papírové nebo plastové kelímky, papírové tácky k použití v domácnosti, poháry, krabice na sendviče, stojánky na toasty, lahve, keramika na použití v domácnosti, vázy, vaflovače, s výjimkou elektrických, kbelíky na led, vědra, kbelíky na uhlí pro domácí použití, špejle (kuchyňské potřeby), věšáky na ručníky, květináče, sady karaf na ocet a olej, houby pro použití v domácnosti, držáky na houby, stojánky na párátko, držáky na mýdlo, držáky na květiny a rostliny, držáky na role toaletního papíru, kráječ desky z nerezové oceli, cedníky, pohlcovače kouře pro použití v domácnosti, nádoby pro použití v domácnosti nebo v kuchyni, skleněné nádoby, tepelné

izolační nádoby (termosky), nádoby na potraviny s dvojitou tepelnou izolací, pánve, keramické pánve, kastrolky a hrnce, keramické stolní nádoby, keramické hrnce, výrobky z porcelánu, umělecké předměty ze skla, kartáček výrobky, ruční nástroje na čištění, hrnce, kroužky na ubrusky, stojánky na ubrusky (stolování), košíky na chléb (pro použití v domácnosti), koše na domácí odpad, krabice na sušenky, krabičky na čaj, hliněné hrnce, kotle, neelektrické kávovary, neelektrické konvice na kávu, nikoli ze vzácných kovů, ruční mlýnky na kávu, džbánky na pivo, tepelně izolované pokličky na nádoby, džbán, lžice na míchání (kuchyňské náčiní), lžice na podlévání, lopatky (stolní nádoby), špachtle, lešticí materiály (s výjimkou přípravků, papíru a kamene), ruční strojky na nudle, lešticí stroje a zařízení pro domácnost, neelektrické, ruční mlýnky na pepř, péřové prachovky, smetáky, košťata, mísy (misky), skleněné mozaiky, ne stavební, kovové drátěnky na čištění, nádoby na mýdlo, kuchyňské náčiní, koše piknikové (včetně nádobí), ruční lisy na sušenky, vykrajovače na těsto, vodní rozstříkovače na postřikování rostlin, tyčinky, hůlky jídelní (kuchyňské náčiní), pepřenky, rukavice pro použití v domácnosti, podnosy pro použití v domácnosti, papírové podnosy pro použití v domácnosti, tácky pro domácnost, podnosy k domácímu použití, sklenice (nádoby), ohřívače kojeneckých lahvi, neelektrické, stojany na nádoby, stojany na karafy z drahých kovů, stojany na nože, kalíšky na vajíčka, s výjimkou kalíšků z drahých kovů, podložky na krájené pro kuchyň, plastové podložky pod nádoby, keramické stolní nádoby, kuchyňské potřeby, tlakové hrnce, nádoby, skleněné stolní nádoby, porcelánové stolní nádoby, keramické stolní nádoby, výrobky z křišťálového skla, kosmetické a hygienické potřeby a potřeby pro péči o krásu, toaletní potřeby, stojánky na olej a ocet, nádoby na koření, dávkovače toaletního papíru, otvíráky na lahve, zařízení na odstraňování prachu, neelektrická, dávkovače mýdla, mísy na salát, cukřenky, metly kuchyňské, soupravy kuchyňského nádobí, sifony na sycenou vodu, tlakové hrnce, odšťavňovače, nádoby na pití, formy na kostky ledu, kovové nádoby na přípravu zmrzlin a ledových nápojů, neelektrické chladičské nádoby, látky na čištění skel brýlí, nádoby, sušáky na prádlo, umývadla (nádoby, nikoliv jako součást sanitárních instalací), desky na nože, jednorázové talíře, struhadla (domácí potřeby), termosky k použití v domácnosti, hadry na čištění, mlýnky (neelektrické), potřeby pro domácnost, kuchyňské náčiní, držáky na kuchyňský papír, filtry kávové, s výjimkou elektrických, lahvičky, baňky, lahve (skleněné nádoby), formy kuchyňské, formy na led, fritovací hrnce (neelektrické), nádoby na chléb, čajové konvice, neelektrické, šálky, lisy na česnek (kuchyňské potřeby), mopy, kartáče, dávkovací krabice na papírové ubrusky, odpadkové koše, věšáky na ručníky, držáky na houby, držáky na holicí štětky, držáky uzpůsobené na papírové utěrky, papírové ručníky, papír na leštění a papír na čištění, mixéry pro použití v domácnosti, neelektrické; (35) agentury pro export a import, předvádění zboží, organizace výstav a veletrhů pro obchodní a reklamní účely, prezentace zboží a služeb, propagace zboží a služeb pro třetí osoby, distribuce reklamních materiálů, zprostředkování smluv na nákup a prodej zboží, zajišťování nákupu zboží pro třetí osoby.

(730) **Kuchařské náčiní NÁDOBA s.r.o.**, Blanická 590/3, Praha 2, Vinohrady, 12000, CZ

(740) JUDr. Tomáš Lejček MBA, Slezská 169/10, Praha 2, Vinohrady, 12000

(210) **O-570387**

(220) 09.03.2021

(320) 09.03.2021

(511) 3, 5, 26, 30, 35, 41, 44

(540)



(510) (3) vlasová kosmetika, kosmetické přípravky na vlasy, přípravky pro barvení a úpravu vlasů, tělová kosmetika, vonné, opalovací a masážní oleje, oleje na vlasy, laky na vlasy, odlakovače (kosmetika), kosmetické a vlasové gely, umělé nehty, zdobení na nehty, barvy na nehty, výživy na nehty k

neléčebným účelům, třpytky na vlasy a nehty, peelingy ke kosmetickým účelům; (5) čaje léčivé, lymfatické čaje léčivé; (26) přírodní vlasy, umělé vlasy, paruky, přičesky z vlasů, vlasové ozdoby (stuhly, spony); (30) čaje, bylinkové čaje neléčivé, lymfatické čaje neléčivé; (35) nákup a prodej kosmetiky, zprostředkování obchodu s kosmetickými výrobky, pořádání reklamních a propagačních akcí, provozování e-shopu s kosmetickými a hygienickými přípravky, nákup a prodej čajů; (41) pořádání kulturních a uměleckých akcí, školení, soutěží, přednášek a výstav ke vzdělávacím účelům, zprostředkování a poradenská činnost v oblasti módních přehlídek, účesových festivalů pro kadeřníky a vizážisty, organizování doplňkových kurzů v oblasti kadeřnictví, módy, péče o krásu v oboru účesů a kadeřnictví; (44) kadeřnické služby, kadeřnické a kosmetické salony pro ženy, muže i děti, kosmetické služby, manikúra, pedikúra, lakování nehtů, modeláž nehtů, depilace, epilace, líčení, masáže, regenerační masáže, aromaterapeutické masáže, zkrášlovací služby, služby vizážistů, služby vlasových stylistů, prodlužování vlasů, prodlužování řas, tetování, odstraňování tetování, provozování saun a solárií (služby).

(730) **Zmoliková Alice**, Pod lysinami 475/4, Praha 4, Hodkovičky, 14700, CZ

(740) Mgr. Ondřej Čálek, patentový zástupce, Nad Palatou 12, Praha 5, 15000

(210) **O-570398**

(220) 09.03.2021

(320) 09.03.2021

(511) 36, 43, 44

(540)

APARTMÁNY IRIDA

(510) (36) poskytování trvalého ubytování, zprostředkování pronájmů ubytování, pojištění hotelového ubytování, agentura pronajímající chráněné ubytování, pronájem a nájem trvalého ubytování, služby týkající se pojištění ubytování během dovolených, vyhledávání bytů pro třetí osoby (trvalé ubytování); (43) zprostředkování hotelového ubytování, poskytování hotelového ubytování, pronájem prázdninového ubytování, poskytování rekreačního ubytování, ubytování o dovolených, pronájem rekreačního ubytování, prázdninové tábory (ubytování), zajišťování ubytování pro turisty, zajišťování ubytování o dovolených, zařízení ubytování pro výletníky, služby turistických kempů (ubytování), služby ubytování se snídaní, poskytování dočasného ubytování pro hosty, dočasné ubytování poskytované turistickými ranči, poskytování dočasného ubytování v penzionech, poskytování dočasného ubytování v prázdninových domech, poskytování ubytování v motelech, poskytování dočasného ubytování jako součást pobytových balíčků, pronájem dočasného ubytování v prázdninových domech a bytech, rezervace ubytování, rezervace hotelového ubytování, pronajímání přechodného ubytování, rezervace turistického ubytování, rezervace přechodného ubytování, zajišťování přechodného ubytování, hodnocení prázdninového ubytování, hodnocení hotelového ubytování, zajišťování členského ubytování, poskytování ubytování na schůzce, rezervace ubytování v kempech, rezervace ubytování v penzionech, poskytování dočasného pracovního ubytování, zprostředkovávání rezervací dočasného ubytování, ubytování pro domácí zvířata, služby v oblasti pohostinství (ubytování), poskytování ubytování na zvláštní příležitosti, pronájem pokojů k přechodnému ubytování, rezervace dočasného ubytování prostřednictvím internetu, služby týkající se ubytování o dovolených, služby v oblasti rezervování ubytování na dovolenou, poskytování informací o dočasném ubytování přes internet, hotely, ubytovny a penziony, prázdninové a turistické ubytování; (44) zařízení ubytování v ozdravovnách, zařízení ubytování v sanatoriích, zařízení ubytování v pečovatelských centrech.

(730) **Irida s.r.o.**, Lochotínská 407/13, Plzeň, Severní Předměstí, 30100, CZ

(740) A3K spol. s r.o., Plaská 614/10, Praha 5, Malá Strana, 15000

(210) **O-570399**

(220) 09.03.2021

(320) 09.03.2021

(511) 36, 43, 44

(540)

REZIDENCE IRIDA

(510) (36) poskytování trvalého ubytování, zprostředkování pronájmů ubytování, pojištění hotelového ubytování, agentura pronajímající chráněné ubytování, pronájem a nájem trvalého ubytování, služby týkající se pojištění ubytování během dovolených, vyhledávání bytů pro třetí osoby (trvalé ubytování); (43) zprostředkování hotelového ubytování, poskytování hotelového ubytování, pronájem prázdninového ubytování, poskytování rekreačního ubytování, ubytování o dovolených, pronájem rekreačního ubytování, prázdninové tábory (ubytování), zajišťování ubytování pro turisty,

zajišťování ubytování o dovolených, zařízení ubytování pro výletníky, služby turistických kempů (ubytování), služby ubytování se snídaní, poskytování dočasného ubytování pro hosty, dočasné ubytování poskytované turistickými ranči, poskytování dočasného ubytování v penzionech, poskytování dočasného ubytování v prázdninových domech, poskytování ubytování v motelech, poskytování dočasného ubytování jako součást pobytových balíčků, pronájem dočasného ubytování v prázdninových domech a bytech, rezervace ubytování, rezervace hotelového ubytování, pronajímání přechodného ubytování, rezervace turistického ubytování, rezervace přechodného ubytování, zajišťování přechodného ubytování, hodnocení prázdninového ubytování, hodnocení hotelového ubytování, zajišťování členského ubytování, poskytování ubytování na schůze, rezervace ubytování v kempech, rezervace ubytování v penzionech, poskytování dočasného pracovního ubytování, zprostředkovávání rezervací dočasného ubytování, ubytování pro domácí zvířata, služby v oblasti pohostinství (ubytování), poskytování ubytování na zvláštní příležitosti, pronájem pokojů k přechodnému ubytování, rezervace dočasného ubytování prostřednictvím internetu, služby týkající se ubytování o dovolených, služby v oblasti rezervování ubytování na dovolenou, poskytování informací o dočasném ubytování přes internet, hotely, ubytovny a penziony, prázdninové a turistické ubytování; (44) zařízení ubytování v ozdravovnách, zařízení ubytování v sanatoriích, zařízení ubytování v pečovatelských centrech.

- (730) **Irida s.r.o.**, Lochoťská 407/13, Plzeň, Severní Předměstí, 30100, CZ
(740) A3K spol. s r.o., Plaská 614/10, Praha 5, Malá Strana, 15000

zpracování objednávek, obchodní poradenské služby v oblasti silniční přepravy, vedení počítačové evidence, evidence záznamů pro firmy, inventury, zprostředkování obchodních informací, poradenské služby v oblasti zprostředkování zboží a služeb, zprostředkování obchodních a komerčních kontaktů, dodavatelské služby pro třetí osoby [nákup výrobků a služeb pro jiné podniky], zpracování, systemizace a správa dat; (38) počítačová komunikace a přístup k internetu, provozování počítačových sítí, přenos a šíření informací a dat přes počítačové sítě a internet, poskytování přístupu k obsahu, webovým stránkám a portálům na internetu, informační přenos přes elektronické komunikační sítě, přenos a příjem (předávání) databázových informací prostřednictvím telekomunikačních sítí, elektronická výměna dat uložených v databázích přístupných prostřednictvím telekomunikačních sítí, provozování internetového portálu, služby webových portálů, poskytování uživatelského přístupu do globální počítačové sítě, konzultace, informace a poradenské služby v oblasti telekomunikací; (39) doprava, logistika v dopravě, balení a skladování zboží, služby celních skladů, pronájem prostoru, konstrukce, jednotek a nádob pro skladování a přepravu, pronájem v souvislosti s dopravou a skladováním, informace o skladování, zprostředkovatelské služby v oblasti skladování, zprostředkování dopravy (zasílatelství), logistika a outsourcing v oblasti dopravy, spedice, služby v dopravě a přepravě, kontrola zboží pro dopravu, pronájem parkovacích ploch.

- (730) **Dextrum Fulfillment, a.s.**, Janáčkovo nábřeží 1153/13, Praha 5, Smíchov, 15000, CZ
(740) Ing. Pavel Nádvořník s.r.o., Klínová 620/1, Ostrava, Hulváky, 70900

- (210) **O-570424**
(220) 10.03.2021
(320) 10.03.2021
(511) 29, 30, 31, 32, 33
(540)



(510) (29) ovocná dřeva, džemy, jádrová, drůbeží a rybí paštika, masové a rybí konzervy, mražené ovoce, konzervované, sušené a nakládané ovoce a zelenina, polévky, potraviny z ryb, ryby, ovocné a zeleninové saláty, slanina, uzeniny, šunka, párky, klobásy, tlačanky, sušené maso, maso, drůbež a zvěřina, sádlo, želé, marmelády, vejce, mléko a mléčné výrobky, jogurty, máslo, tvaroh, sýry, jedlé tuky a oleje, bramborové lupínky; (30) káva, čaj, kakao, cukr, ságo, rýže, droždí, náhražky kávy, mouka a výrobky z obilnin, chléb, pekařské a cukrářské výrobky, zmrzlina, med, sirup z melasy, kvasnice, kypřicí prášek, sůl, hořčice, ocet, omáčky, salátové zálivky, koření, led, pudinky, těsto, těstoviny, kečup; (31) zemědělské, zahradnické a lesní produkty a zrní nezahrnuté do jiných tříd, živá zvířata, čerstvá zelenina a ovoce, osivo, rostliny a živé květiny, potrava pro zvířata, slad; (32) piva, nealkoholické nápoje, nealkoholické výtažky z ovoce, ovocné šťávy, mošty, přípravky na výrobu nápojů, sirupy, šumivé nápoje, multivitaminové nápoje; (33) alkoholické nápoje (s výjimkou pív), medovina, alkoholické výtažky z ovoce.

- (591) Barevná
(730) **Plančík Dan**, Družstevní 918, Týniště nad Orlicí, 51721, CZ
(740) Ing. Václav Kratochvíl, Husníkova 2086/22, Praha 5, Stodůlky, 15800

- (210) **O-570440**
(220) 11.03.2021
(320) 11.03.2021
(511) 35, 38, 39
(540)

DEXTRUM

(510) (35) pomoc při řízení obchodní činnosti v oblasti logistiky pro druhé, administrativní služby týkající se celního odbavení, administrativní

- (210) **O-570444**
(220) 11.03.2021
(320) 11.03.2021
(511) 3, 14, 25
(540)



(510) (3) kosmetické přípravky, parfumerie, přípravky pro osobní hygienu; (14) šperky, přístroje na měření času, pouzdra na šperky a pouzdra na hodiny a hodinky, drahé kameny, perly a drahé kovy, jakož i jejich imitace, ostatní výrobky z drahých kovů a z drahých kamenů, jakož i z jejich imitací, kroužky na klíče, řetízky na klíče a přívěsky k nim; (25) oděvy, obuv, pokrývky hlavy.

- (591) Barevná
(730) **Giofra s.r.o.**, Primátorská 296/38, Praha 8, Libeň, 18000, CZ
(740) Tríska & Žák, advokátní kancelář, s.r.o., Mgr. Vojtěch Tríska, Národní 60/28, Praha 1, Nové Město, 11000

(210) **O-570447**
(220) 11.03.2021
(320) 11.03.2021
(511) 21, 35, 41, 44
(540)



- (510) (21) pomůcky ústní hygieny; (35) reklama a marketing, marketingové služby v oblasti stomatology, zprostředkování obchodu a specializovaný maloobchod v oblasti stomatology, styk s veřejností, reklama, propagace, inzercce všemi druhy médií, marketing; (41) poskytování pokračujících vzdělávacích kurzů v oblasti zubařství, vzdělávací a školicí služby, výukové služby v oboru stomatology; (44) služby týkající se zubní hygieny, služby zubního lékařství, zubařské konzultace, služby v oblasti bělení zubů, služby zdravotní péče, zdravotní péče, lékařské služby, poradenství týkající se stomatology, kliniky nebo sanatoria (soukromé), čištění zubů, kosmetická stomatology, kliniky (lékařské), lékařské poradenské služby, služby lékařské péče, provozování nestátního zdravotního zařízení se zaměřením na dentální hygienu, lékařské služby zejména v oblasti zubní péče, především v oborech dentální hygieny, péče a služby v oblasti dentální hygieny, poradenství v oblasti zubní péče a dentální hygieny, motivace pacientů ke správné ústní hygieně, dentální hygiena pro dospělé i děti, subgingivální ošetření, profesionální čištění zubů, zubní profylaxe, zubní prevence.
- (730) **Kratochvílová Lenka Bc.**, č. p. 287, Velký Beranov, 58821, CZ

(210) **O-570481**
(220) 12.03.2021
(320) 12.03.2021
(511) 36, 44, 45
(540)

ČPP Pomoc

- (510) (36) pojištění, zajištění, zprostředkování pojištění, poradenství v oblasti pojištění; (44) poradenství a zprostředkování v oblasti sociálních a zdravotních služeb v rámci této třídy, zejména domácí ošetrovatelské péče, domů s pečovatelskou službou, hospiců, ošetrovatelských služeb, paliativní péče, zdravotní péče a zotavoven; (45) poradenství při úmrtí blízké osoby.
- (730) **Česká podnikatelská pojišťovna, a.s., Vienna Insurance Group**, Pobřežní 665/23, Praha 8, Karlín, 18600, CZ
- (740) Mgr. Jiří Juránek, Na kopečku 1281/3, Praha 8, Libeň, 18000

(210) **O-570482**
(220) 12.03.2021
(320) 12.03.2021
(511) 30, 32
(540)

Jupí - lahvinka plná úsměvů

- (510) (30) čajové nápoje; (32) limonády, nealkoholické nápoje, nealkoholické ochucené sycené nápoje, nealkoholické šumivé nápoje, nealkoholické šumivé nápoje z ovocných šťáv, sirupy na výrobu nápojů.
- (730) **Kofola ČeskoSlovensko a.s.**, Nad Porubkou 2278/31a, Ostrava, Poruba, 70800, CZ
- (740) Rott, Růžička & Guttman a spol., Vyskočilova 1566, Praha 4, Michle, 14000

(210) **O-570486**
(220) 12.03.2021
(320) 12.03.2021
(511) 30, 32
(540)

Lahvinka plná úsměvů

- (510) (30) čajové nápoje; (32) limonády, nealkoholické nápoje, nealkoholické ochucené sycené nápoje, nealkoholické šumivé nápoje, nealkoholické šumivé nápoje z ovocných šťáv, sirupy na výrobu nápojů.
- (730) **Kofola ČeskoSlovensko a.s.**, Nad Porubkou 2278/31a, Ostrava, Poruba, 70800, CZ
- (740) Rott, Růžička & Guttman a spol., Vyskočilova 1566, Praha 4, Michle, 14000

(210) **O-570487**
(220) 12.03.2021
(320) 12.03.2021
(511) 35, 42
(540)

KPMG Discovery

- (510) (35) analýza reakcí zákazníků, zaměstnanecké poradenství, počítačové sestavování zákaznických indexů; (42) konzultace v oblasti technologií, počítačové služby pro analýzu dat.
- (730) **KPMG Česká republika, s.r.o.**, Pobřežní 648/1a, Praha 8, Karlín, 18600, CZ

(210) **O-570541**
(220) 15.03.2021
(320) 15.03.2021
(511) 29, 30, 31, 32, 33, 41, 43
(540)

WIESN

- (510) (29) maso, ryby, drůbež a zvěřina, konzervované, sušené a vařené ovoce a zelenina, vejce, mléko a mléčné výrobky, jedlé oleje a jedlé tuky, uzeniny, konzervované masové výtahy, konzervované ovoce a zelenina, bramborové hranolky, zpracované ořechy, džemy, želé, konzervované ryby a maso, sýry; (30) káva, čaj, kakao, chléb, pečivo a cukrovinky, zmrzlina, med, hořčice, ocet, omáčky (ochucovadla), koření, pražené mandle, ovocné omáčky; (31) čerstvé ovoce a zelenina, přírodní rostliny a přírodní květiny; (32) piva, minerální vody a sycené vody a jiné nealkoholické nápoje, ovocné nápoje a ovocné šťávy, osvěžující nealkoholické nápoje, sirupy a prášky k přípravě nealkoholických nápojů, izotonické nápoje, nealkoholické pivo; (33) alkoholické nápoje (s výjimkou piva); (41) pořádání lidových slavností (zábava), lidové veselice, zábavní organizace loterií a soutěží, provoz zábavních parků, služby sázkových a hazardních her, sportovní a kulturní aktivity, výroba, prezentace, prodej na síti (uveřejnění) a půjčování filmů, zvukových a obrazových záznamů, výroba a půjčování interaktivních vzdělávacích a zábavních obsahů, interaktivních CD, DVD disků, mini disků, CD-ROM a počítačových her, zpravodajství v rozhlase a televizi, rezervace vstupenek, interaktivní zábava, online hazardní hry, poskytování her prostřednictvím internetu nebo bezdrátových elektronických komunikačních zařízení, vydávání knih, publikace elektronických knih a časopisů online, výroba audiopásek a videopásek, informace poskytované online přes počítačovou databázi nebo po internetu; všechny výše uvedené služby třídy 41 vztahující se k lidovým slavnostem; (43) stravování pro hosty, provozování restaurací, nepřetržitě otevřených restaurací a restaurací rychlého občerstvení, cateringové služby (zajištění stravování).
- (730) **LANDESHAUPTSTADT MÜNCHEN**, Burgstr. 4, D-80331 München, DE
- (740) Všeťečka Zelený Švorčík a partneři, advokátní a patentová kancelář, JUDr. Michal Havlík, Hálkova 1406/2, Praha 2, Nové Město, 12000

(210) **O-570568**
(220) 16.03.2021
(320) 16.03.2021
(511) 35, 36, 37
(540)

MIG

- (510) (35) průzkum trhu, reklama, psaní reklamních textů, profesionální obchodní poradenství, obchodní průzkum, on-line reklama v počítačové síti; (36) služby realitní kanceláře, správa nemovitostí, zprostředkování v oblasti nemovitostí, pronájem nemovitostí, oceňování nemovitostí, majetkové

investice (realitní); (37) developerské služby (stavebnictví), výstavba, stavební poradenství.

(730) **MIG s.r.o.**, Příkop 843/4, Brno, Zábřovice, 60200, CZ

(740) Advokátní kancelář Mašek, Kočí, Aujezdský, JUDr. Josef Aujezdský, advokát, Opletalova 1535/4, Praha 1, 11000

(210) **O-570570**

(220) 16.03.2021

(320) 16.03.2021

(511) 35, 36, 37

(540)



(510) (35) průzkum trhu, reklama, psaní reklamních textů, profesionální obchodní poradenství, obchodní průzkum, on-line reklama v počítačové síti; (36) služby realitní kanceláře, správa nemovitostí, zprostředkování v oblasti nemovitostí, pronájem nemovitostí, oceňování nemovitostí, majetkové investice (realitní); (37) developerské služby (stavebnictví), výstavba, stavební poradenství.

(730) **MIG s.r.o.**, Příkop 843/4, Brno, Zábřovice, 60200, CZ

(740) Advokátní kancelář Mašek, Kočí, Aujezdský, JUDr. Josef Aujezdský, advokát, Opletalova 1535/4, Praha 1, 11000

(210) **O-570614**

(220) 17.03.2021

(320) 17.03.2021

(511) 9

(540)

ELVN-R

(510) (9) zařízení a vybavení pro počítačové sítě a pro datovou komunikaci.

(730) **YOURWiFi s.r.o.**, Boženy Němcové 1481/10, Zábřeh, 78901, CZ

(210) **O-570641**

(220) 18.03.2021

(320) 18.03.2021

(511) 29, 30, 35, 43

(540)



(510) (29) ajvar (konzervované papriky), arašídové máslo, arašídové mléko, cibulové kroužky, falafel, guacamole (pomazánka z avokáda), hash browns

(bramborové placičky), humus (cizrnová pomazánka), játrová paštika, jelíta, jogurt, kefir (mléčný nápoj), klobásy "white pudding", knedlíky na bázi brambor, kompoty, krémy se zeleninovým základem, kvašená zelenina, kysané zelí, kyselé okurky, lilková pasta, lisované ovocné pasty, margarín, marmeláda, máslo, máslový krém, maso, masové aspiky, huspenina, masové výtazky, mléčné koktejly, mléčné nápoje s převažujícím podílem mléka, mléčné výrobky, nápoje na bázi arašídového mléka, nápoje na bázi kokosového mléka, nápoje na bázi mandlového mléka, nápoje s kyselinou mléčnou, nasolená masa, omelety, párek na tyčce (v kukuřičném těstíčku), párky v rohlíku, párky, klobásy, salámy, pasta ze zeleninové dužiny, placičky z tofu, pokrmy z ryb pro lidskou spotřebu, polévky, pomazánky na bázi ořechů, pomazánky na bázi zeleniny, pomazánky na chléb obsahující tuk, rybí pěny, smažené pokrmy z brambor, svačinky na bázi ovoce, sýr, sýr cottage, šunka, tahini (pasta ze sezamových semínek), tmavá tlačěnka (krevní uzenina), tofu, tvaroh, uzeniny, uzeniny v těstíčku, zeleninové pěny, zeleninové saláty, želé, aspiky, rosoly jedlé; (30) briošky, croissanty, čokoládové pomazánky s oříšky, dezertní pěny (cukrářské výrobky), cheeseburgery (sendviče), chléb, káva, kávové nápoje s mlékem, koláče, lívance, majonéza, masové koláče, nekynutý chléb, palačinky, párky v rohlíku (sendviče), pečivo (typu housky, rohlíky), pečivo bez lepkou, pomazánky na bázi čokolády; (35) reklama, propagace, řízení, organizace a administrativa obchodní činnosti, kancelářské práce; (43) bary, bufety, jídelny, kavárny, restaurace, samoobslužné jídelny, samoobslužné restaurace, zajištění stravování.

(591) Barevná

(730) **Orsini Andrea**, Vrchlického 585, Dvůr Králové nad Labem, 54401, CZ

(740) Mgr. Hana Finková, advokátka, Dukelská třída 15/16, Hradec Králové, Pražské Předměstí, 50002

(210) **O-570950**

(220) 31.03.2021

(320) 31.03.2021

(511) 12, 28

(540)

HOLESHOTTER

(510) (12) motocykly, elektrické motocykly, čtyřkolky, motorové čluny, motokáry; (28) paraglidery, rogala.

(730) **MXM s.r.o.**, Turgeněvova 632/19, Litoměřice, Předměstí, 41201, CZ

(740) Rott, Růžička & Guttman a spol., Vyskočilova 1566, Praha 4, Michle, 14000

(210) **O-570951**

(220) 31.03.2021

(320) 31.03.2021

(511) 12, 28

(540)



(510) (12) motocykly, elektrické motocykly, čtyřkolky, motorové čluny, motokáry; (28) paraglidery, rogala.

(730) **MXM s.r.o.**, Turgeněvova 632/19, Litoměřice, Předměstí, 41201, CZ

(740) Rott, Růžička & Guttman a spol., Vyskočilova 1566, Praha 4, Michle, 14000

Zamítnuté a částečně odmítnuté/zamítnuté přihlášky ochranných známek po zveřejnění

Zjistí-li Úřad v průběhu řízení o námitkách, že přihlašovaná ochranná známka nesplňuje podmínky pro zápis, přihlášku zamítne. Zjistí-li, že přihlašovaná ochranná známka nesplňuje podmínky pro zápis jen pro některé výrobky nebo služby, přihlášku odmítne/zamítne v rozsahu výrobků nebo služeb, pro které přihláška nesplňuje podmínky zápisu. S ohledem na tuto skutečnost, obsahuje tato kapitola údaje o rozhodnutích o zamítnutí přihlášky ochranné známky v celém nebo částečném rozsahu na základě ustanovení § 26 zákona č. 441/2003 Sb.

Údaje o výsledku rozhodnutí (zamítnutí přihlášky, částečné odmítnutí/zamítnutí přihlášky) jsou uvedeny jako datum právní moci rozhodnutí/výsledek rozhodnutí.

(210) **O-551694**
(540)



01.04.2021/NABYTÍ P.M. - ZAMÍTNUTÍ PŘIHLÁŠKY PO
ZVEŘEJNĚNÍ

(210) **O-557160**
(540)



02.04.2021/NABYTÍ P.M. - ZAMÍTNUTÍ PŘIHLÁŠKY PO
ZVEŘEJNĚNÍ

(210) **O-562463**
(540)



07.04.2021/NABYTÍ P.M. - ČÁSTEČNĚ ZAMÍTNUTÍ PŘIHL. PO
ZVEŘ.

(210) **O-562727**
(540)

REMA

06.04.2021/NABYTÍ P.M. - ČÁSTEČNĚ ZAMÍTNUTÍ PŘIHL. PO
ZVEŘ.

Zamítnuté námítky týkající se ochranných známek

V průběhu řízení o námítkách může být Úřadem zjištěno, že přihlašovaná ochranná známka, která byla zveřejněna ve Věstníku, nezasahuje do zákonem chráněných starších práv třetích osob, tzv. namítajících, uvedených v ustanovení § 7 zákona č. 441/2003 Sb., a proto Úřad námítky zamítne. Údaje o rozhodnutích o zamítnutí námítek na základě ustanovení § 26 zákona č. 441/2003 Sb. jsou obsaženy v této kapitole.

(210) **O-534930**
(540)

Kultura+

06.04.2021/NABYTÍ P.M. – ZAMÍTNUTÍ NÁMITEK

(210) **O-555498**
(540)

AROMA GOLD

07.04.2021/NABYTÍ P.M. – ZAMÍTNUTÍ NÁMITEK

(210) **O-556286**
(540)

MATRACE NATURA

07.04.2021/NABYTÍ P.M. – ZAMÍTNUTÍ NÁMITEK

(210) **O-559445**
(540)

WENZYM

08.04.2021/NABYTÍ P.M. – ZAMÍTNUTÍ NÁMITEK

Přehled zápisů ochranných známek bez změny ve vztahu ke zveřejněným přihláškám

Kapitola obsahuje údaje o ochranných známkách zapsaných na základě ustanovení § 28 odst. 1 zákona č. 441/2003 Sb., u kterých nedošlo ke změně údajů oproti zveřejněné přihlášce ochranné známky.

Číselný přehled (111)											
384806	384807	384808	384809	384810	384811	384812	384813	384814	384815	384816	384817
384818	384819	384820	384821	384822	384823	384824	384825	384826	384827	384828	384829
384830	384831	384832	384833	384834	384835	384836	384837	384838	384839	384840	384841
384842	384843	384844	384845	384846	384847	384848	384849	384850	384851	384852	384853
384854	384855	384856	384857	384858	384859						

Zápisy ochranných známek bez změny ve vztahu ke zveřejněným přihláškám

- (111) **384806**
(220) 30.09.2013
(320) 30.09.2013
(442) 24.05.2017
(151) 07.04.2021
(730) **TUZEX a.s.**, Pařížská 1076/7, Praha 1, Staré Město, 11000, CZ
(740) PROPATENT, JUDr. Matěj Sedláček, Pod Pekařkou 1, Praha 4, 14700
(210) O-507942
(510) (3) přípravky pro bělení a jiné prostředky k praní, přípravky pro čištění, leštění, odmašťování a broušení, vonné oleje, vlasové vody, mýdla, parfémy, éterické oleje a esence, kosmetika, kosmetické přípravky do koupele, výrobky péče o vlasy, zubní pasty, dezodoranti a hygienické přípravky; (8) přístroje, holicí soupravy, nůžky, manikérové a pedikérové soupravy, nářadí a přístroje s ručním pohonem, nože, vidličky a lžice, sečné zbraně, břitvy, kapesní nože, dýky; (9) data, databáze, databázové produkty, databázové systémy, informace a záznamy v elektronické podobě, bez ohledu na to, zda uložené na samostatných nosičích a/nebo v rámci datových, informačních či telekomunikačních sítí, nosiče dat všeho druhu spadající do třídy 9, zařízení na zpracování a přenos dat, audiovizuální díla na nosičích, audiovizuální díla v digitální podobě, filmy exponované, hudební díla na nosičích nebo v elektronické podobě, CD, DVD a Blue-ray disky, fotografické přístroje a ostatní technika spojená s fotografováním patřící do této třídy, kinematografické přístroje, fotoaparáty, gramofony, rádia, kazetové přehrávače, přehrávače kompaktních disků, magnetofony, videokamery, filmové kamery, televizní přijímače, kopírovací zařízení a stroje, telefonní přístroje, telefonní záznamníky, vybavení a doplňky automobilů spadající do této třídy, elektrické baterie, elektrická zařízení na dálkové ovládání zařízení, elektrotechnický materiál a součástky a díly spadající do této třídy, přístroje a zařízení pro záznam, přenos, převod, zpracování a reprodukci zvuku, obrazu, textu nebo jiných dat či informací, nosiče záznamu zvuku, obrazu, textu nebo jiných dat či informací, kancelářské stroje a zařízení patřící do této třídy, faxy, elektronické časopisy, elektronická periodika a knihy v elektronické podobě, související software a hardware, včetně elektronických multimediálních aplikací, multimediálních nebo informačních katalogů a aplikací pro prohlížení, zpracování nebo uchování dat v elektronické podobě, software pro vyhledávání ve všech sítích z oblasti výpočetní techniky, elektronické, datové, informační a komunikační sítě, multimediální aplikace, 3D animace, multimediální informační katalogy, programové vybavení umožňující elektronické obchodování, videohry, vědecké, námořní, zeměměřičské, elektrické, fotografické, filmové, optické, navigační, signální, kontrolní (řídící), záchranné a výukové zařízení a nástroje, měřicí přístroje a pomůcky, přístroje a nástroje optické, přístroje a nástroje k měření a signalizování, prodejní automaty a zařízení s provozem na mince, kontrolní pokladny, výpočetní technika, registrační pokladny, počítačový hardware, firmware a software, počítačové příslušenství, počítačové nebo elektronické hry nebo přístroje určené pro zábavu, díly k počítačům a periferní přístroje a zařízení, počítačové programy, přístroje a nástroje elektrické zařazené v této třídě, přístroje a nástroje elektronické, zejména spotřební elektronika všeho druhu, elektrické přístroje pro domácnost, televizní přístroje, magnetofony, radiopřijímače, radiomagnetofony, videomagnetofony, videopřehrávače, zapisovací pokladny (záznam), kalkulační stroje, přístroje pro zpracování informací a výpočetní technika, digitální kalkulačky a kalkulačky časových pásem, elektrické akumulátory včetně pro vozidla, elektrické baterie nabíjecí, elektrické ovládací a rozvodné desky, plastové obaly nosičů informací, hrací přístroje fungující po připojení na televizní přijímače, televizní hry, nápojové automaty; (11) přístroje pro osvětlení, topení, výrobu páry, pro vaření, přístroje chladící, pro sušení, ventilaci, distribuci vody a zdravotní zařízení, sanitární zboží, dřezy, sprchové kouty, vany; (14) šperky, pouzdra na šperky, drahé kovy, diamanty, perly, drahé kameny, hodinky, pouzdra na hodinky, medaile, vzácné kovy a jejich slitiny a výrobky z těchto látek, klenoty, bižuterie, drahokamy, chronometrické přístroje; (16) papír, lepenka a výrobky z těchto materiálů, které nejsou zařazeny do jiných tříd, tiskárenské výrobky, potřeby pro knižní vazby, fotografie, papírenské zboží, lepidla pro papírenství nebo domácnost, materiál pro umělce, štetce, psací stroje a kancelářské potřeby (vyjímaje nábytek), učební pomůcky s výjimkou aparátů, plastické obaly nezařazené do jiných tříd, písma pro tiskárny, štočky; (18) kabelky, deštníky, slunečníky, batohy, peněženky, diplomaty, cestovní a sportovní tašky, turistické batohy, kufrů, kožené desky, kožené pásky, kožesíny (kůže zvířat), hole; (20) nábytek, zrcadla, rámy, výrobky nejmenované v jiných třídách ze dřeva, korku, rákosu, vrbového proutí, z rohu, kosti, slonoviny, z kostic, želvoviny, jantaru, perleti, mořské pěny, náhražky všech těchto materiálů nebo náhražky z plastických hmot; (21)

sklo s výjimkou skla stavebního, porcelán, křišťál, broušené, leptané, zdobené i hladké sklo, výrobky ze skla, zejména nádoby a stolní náčiní, sklenice, láhve, šálky, podšálky, konvice, karafy, mísy, misky, žardiniéry, talíře, vázy, svícny, koše, džbány, náčiní a nádoby pro domácnost nebo kuchyň, hřebene a mycí houby, kartáče (s výjimkou štetců), materiály pro výrobu kartáčů, čisticí prostředky; (24) ručníky, stolní ubrusy, ložní prádlo, vyšívané stolní a ložní prádlo, přehozy na postele, koupelnové textilie (s výjimkou oděvů), kapesníky látkové, tkaniny a textilní výrobky, které nejsou uvedeny v jiných třídách; (25) oděvy, obuv, kloboučnické zboží; (27) koberce, rohožky, rohože, linoleum a jiné obklady podlah, tapety na stěny nikoliv textilní; (28) hry, hračky, potřeby pro gymnastiku a sport, které nejsou uvedeny v jiných třídách, vánoční ozdoby, hrací karty; (30) cukr, cukrovinky, med, bonbóny, sušenky, zmrzlina, žvýkačky, čaj, čokoláda, dorty, káva, kávové nápoje, kuchyňská sůl; (32) piva, minerální vody, šumivé nápoje a jiné nápoje nealkoholické, nápoje a šťávy ovocné, sirupy a jiné přípravky k zhotovování nápojů; (33) alkoholické nápoje s výjimkou piva; (35) předvádění zboží, obchodní průzkum, průzkum trhu, pomoc při řízení obchodních a průmyslových podniků, pomoc při řízení obchodní činnosti, služby a poradenství v obchodní činnosti, obchodní management a podnikové poradenství, obchodní nebo podnikatelské informace, marketingové studie, organizační poradenství, zprostředkovatelská činnost v oblasti obchodu, zprostředkování v oblasti provozování sítí obchodů, obchodních středisek, business, know-how pro oblast elektronického obchodování a služeb, správa podniku, zprostředkování obchodních kontaktů, provádění obchodních operací, informační a poradenská činnost k obchodním účelům, činnost ekonomických a organizačních poradců, ekonomické prognózy, organizování komerčních akcí, pořádání výstav k obchodním účelům, merchandising, franchising, komerční využití Internetu v oblastech komerčních internetových médií a vyhledávacích služeb, systemizace informací do počítačových databází, komerční využití Internetu v oblastech komerčních internetových médií a vyhledávacích služeb, shromažďování, poskytování, třídění, překlad nebo jiné zpracování obchodních nebo podnikatelských informací včetně vytváření, zpracování a třídění dat v rámci databází, komerční informační kancelář, zprostředkovatelská činnost v oblasti marketingu, obchodní nebo podnikatelské informace, předvádění zboží prostřednictvím internetu, přeskupování různých výrobků pro třetí osoby za účelem umožnit spotřebiteli vybírat a nakupovat mimo přepravy zboží, komerční využití Internetu v oblastech obchodu a nabídky služeb s obchodem spojených, informační služby poskytované prostřednictvím Internetu za účelem obchodu, poskytování tržního prostoru po síti pro sjednávání obchodních transakcí mezi třetími stranami při prodeji, nákupu a výměně zboží, provozování aukcí po síti, služby řízení IT dat, zpracování, kompilace, analýza a vyhodnocování dat počítačových databází, informace, poradenství a konzultace vztahující se k výše uvedeným službám; (36) bankovníctví, finanční, peněžní, nemovitostní služby, daňové služby, finanční analýzy a informace, finanční poradenství, služby pro zpracování plateb po síti, služby elektronických plateb, činnost finančních poradců, zprostředkovatelské služby burzy cenných papírů, zprostředkování služeb vztahujících se k obchodu s cennými papíry, akciím, obligacím, opcím a dalším cenným papířím, informace, poradenství a konzultace vztahující se k výše uvedeným službám, oceňování, realitní činnost, poradenství v oblasti nemovitosti, správa nemovitosti, odhady a oceňování spadající do této třídy, pronájem nemovitostí, bytů a nebytových prostor, konzultační a poradenská činnost v oblasti nemovitosti, správa nemovitostí, shromažďování prostředků na dobročinné účely, finanční sponzorování, organizování sbírek, zprostředkovatelská činnost v rámci této třídy; (38) telekomunikační služby, provozování internetového portálu, počítačová komunikace, elektronický přenos dat pomocí výpočetní techniky (počítačů), elektronický přenos dat na zakázku/za úplatu, elektronická pošta, pronájem telekomunikačních přístrojů a zařízení pro přenos dat, zprostředkování přístupu ke globální počítačové síti, služby webových portálů, komunikační služby prostřednictvím Internetu, vnějších a vnitřních sítí, přenos dat nebo informací prostřednictvím telekomunikačních zařízení, počítačů, mobilních telefonů, služby zabezpečující audiovizuální komunikaci prostřednictvím informačních telekomunikačních sítí, kupříkladu počítačové sítě Internet, mobilních telefonů, satelitu a podobně, komunikace prostřednictvím sítí vláknové optiky, počítačových terminálů, rádia a telefonu, počítačem řízený přenos dat a obrazu, poskytování přístupu do světových počítačových sítí, poskytování interaktivních on-line vývěsek pro přenos vzkazů mezi počítačovými uživateli, informace, poradenství a konzultace vztahující se k výše uvedeným službám; (42) projektové řízení, návrh programového vybavení, aktualizace programového vybavení, údržba programového

vybavení, programování počítačů, pronájem doby přístupu k databázi, technické studie v oblasti počítačů a programového vybavení, vývoj a tvorba systémů pro elektronické obchodování včetně příslušného software a hardware, know-how pro oblast informačních technologií, tvorba software, programování internetových databázových systémů a internetových aplikací, programování multimediálních aplikací, vytváření a modelování 3D animací, interaktivní a grafické programy, tvorba multimediálních dokumentů, prezentací, aplikací, katalogů a podobně, konstrukce www prezentací a řešení www serverů, počítačové animace a vizualizace, programové projekty (tvorba), elektronický portál (tvorba), internetová doména (tvorba), tvorba informačních databází, elektronických časopisů, periodik, knih konfigurace, instalace a údržba sítí, informačních databázových systémů a jejich aplikací, služby v oblasti certifikace, certifikační činnost, certifikace výrobků a služeb, systém hodnocení kvality výrobků a služeb, kontrola, inspekce, testování, zkoušení a provádění certifikačních auditů, vyhodnocování a prověřování výrobků a služeb, vydávání a udělování certifikátů, tvorba pravidel a norem pro certifikaci, informace z oblasti certifikace, zprostředkování a poskytování certifikačních údajů, projekty a expertizy (služby), zkušebnictví, nezávislá kontrola kvality výrobků a služeb, spolupráce s tuzemskými, zahraničními a mezinárodními institucemi zabývajícími se uvedenými službami, tvorba a správa webových stránek pro třetí osoby, tvorba, instalace, aktualizace a správa počítačového software, tvorba a zajišťování počítačových operačních systémů pro třetí osoby, analýza počítačových systémů, provozování online databází, informace, poradenství a konzultace vztahující se k výše uvedeným službám, zprostředkovatelská činnost se službami ve třídě 42.

(511) 3, 8, 9, 11, 14, 16, 18, 20, 21, 24, 25, 27, 28, 30, 32, 33, 35, 36, 38, 42
(540)

TUZEX

(111) **384807**

(220) 14.11.2014

(320) 14.11.2014

(442) 30.12.2020

(151) 07.04.2021

(730) **TV Nova s.r.o.**, Kříženeckého nám. 1078/5, Praha 5, 15200, CZ

(740) Dana Lukajová, patentový zástupce, Dana Lukajová, Voršílská 130/10, Praha 1, Nové Město, 11000

(210) O-517940

(510) (9) aparáty a přístroje vědecké, geodetické, fotografické, filmové, optické, přístroje pro vážení, měření, signalizaci, kontrolu, záchranu a přístroje učební, aparáty pro záznam, uchování, převod, přenos nebo reprodukci zvuku nebo obrazu, přístroje a nástroje pro vedení, přepínání, přeměnu, akumulaci, regulaci nebo řízení elektrického proudu, hasicí přístroje, telefony, telefonní záznamníky, faxy, ústředny, magnetické nebo optické podpory zvukových nebo zvukově obrazových záznamů, zapisovací pokladny, kalkulační stroje, přístroje pro zpracování informací a počítače včetně jejich jednotlivých součástí a náhradních dílů ze třídy 9, baterie a články elektrické, elektrické akumulátory, počítačové hry s výstupem na PC nebo na TV, pohledy ilustrované se zvukovou nahrávkou, hrací skříně uváděné v činnosti vhozením mince, reklamní světelné přístroje, nosiče záznamů nahrané i nenahrané, videokazety nahrané i nenahrané, audiokazety nahrané i nenahrané, audiovizuální programy, audioprogramy, audiovizuální díla na nosičích, audiovizuální díla v digitální podobě, filmy, hudební díla na nosičích nebo v elektronické podobě nebo ke stažení, CD disky, DVD disky, MP3 přehrávače, USB Flash disky, Blue-ray disky, elektronické publikace (stažitelné), magnetické karty, kódované karty, obaly na CD disky nebo DVD disky nebo na nosiče záznamů, programové vybavení pro počítače, software, hardware výpočetní techniky nebo komunikační nebo informační techniky, interaktivní software, interaktivní databáze, elektronické databáze a databázové produkty, informace a data a databáze a záznamy v elektronické podobě, elektronické nebo datové nebo informační nebo komunikační nebo výpočetní sítě, včetně jednotlivých součástí a náhradních dílů obsažených ve třídě 9, multimediální aplikace, elektronické multimediální nebo elektronické informační katalogy, elektronické časopisy, elektronická periodika a knihy v elektronické podobě, počítačový software pro nahrávání, stahování a zpracování obrázků a obrazových dat, software pro tvorbu a organizaci fotografií a obrázků, software pro zacházení s fotografiemi a pro jejich editaci, software a hardware pro digitální zobrazování, software pro tvorbu fotografických alb, hologramy, mikročipové nebo magnetické karty (kódované), podložky pod počítačovou myš, magnety, kryty na mobilní telefony, pouzdra na mobilní telefony, divadelní kukátka, brýle pro 3D projekci, brýle sluneční, ochranné brýle, pouzdra na brýle, kontaktní čočky, části a příslušenství pro všechny

výše uvedené výrobky; (38) televizní vysílání, rozhlasové vysílání, digitální vysílání, televizní vysílání programů, televizní vysílání zábavných, vzdělávacích, výchovných, soutěžních, diskusních a informačních pořadů, počítačová komunikace a přístup k internetu, komunikační služby pro přístup k databázi, poskytování blogovacích služeb, poskytování elektronického video spojení, poskytování elektronického zvukového spojení, poskytování přístupu a pronájem přístupového času k počítačovým databázím, poskytování přístupu do počítačových databází, poskytování přístupu k datům nebo dokumentům uloženým elektronicky v centrálních souborech za účelem dálkových konzultací, poskytování přístupu k databázím na internetu, poskytování přístupu k databázím, poskytování přístupu k digitálním hudebním webovým stránkám na internetu, poskytování přístupu k elektronickým stránkám, poskytování přístupu ke stránkám na elektronické informační síti, poskytování přístupu uživatelů k počítačovým programům v datových sítích, pronájem času přístupu do databází, pronájem času přístupu do počítačové databáze, pronájem přístupového času do počítačové databáze, pronájem přístupového času k webovým stránkám (ISP), služby telekomunikačních bran, služby týkající se přeposílání webových stránek, zajišťování přístupu k počítačovým databázím, telekomunikace, služby umožňující komunikaci jedné osoby s druhou, telematika, šíření, výměna nebo získávání zpráv a informací, šíření elektronických časopisů, informací, elektronických periodik, knih v elektronické podobě, audio nebo audiovizuálních děl prostřednictvím informační nebo datové nebo elektronické nebo komunikační nebo telekomunikační nebo počítačové sítě, zejména Internetu, pomocí satelitů a jinými sítěmi, informační služby na internetu související s televizním vysíláním, služby na internetu související s televizním vysíláním, poskytování on-line platformy pro nahrávání, uchovávání, přenos a aktualizaci dat, obrázků, fotografií, 3D aplikací, zprostředkovatelská činnost v oblasti informačního servisu, komunikace a přenos dat prostřednictvím veřejné nebo neveřejné telekomunikační sítě, komunikace, poradenská činnost v oblasti sdělovacích prostředků, telekomunikací, informační služby v oblasti telekomunikací, informační kancelář, poskytování informačních služeb prostřednictvím počítačů - v rámci této třídy, pronájem komunikačních míst, telekomunikační služby umožňující on-line v sítích dálkově objednávat a dodávat výrobky, na kterých jsou nanesená obrazová data objednatel; (41) nakladatelství a vydavatelství, ediční činnost, publikační činnost, nahrávání nosičů zvukových nebo obrazových zvukových, půjčování nahraných zvukových a zvukově obrazových záznamů, tvorba a šíření audiovizuálních děl, zpravodajství, publicistika, televizní zpravodajství, rozhlasové zpravodajství, obrazové zpravodajství, TV produkce, filmová produkce, tvorba programů, tvorba a výroba televizních a audiovizuálních programů, agenturní činnost v oblasti kultury, modelingová agentura, zprostředkování v oblasti kultury, výchovy, zábavy a sportu, výchovná, vzdělávací, soutěžní a zábavní činnost, zábavní nebo kulturní nebo vzdělávací představení, organizace společenských a kulturních akcí, organizace, provozování a provádění her a soutěží i veřejných, provozování divadla, provozování kina, výstavní činnost v oblasti kultury nebo zábavy nebo výchovy nebo vzdělávání, digitální zpracování obrazu (služby -), elektronické publikování (DTP), nahrávací studia (služby -), poskytování on-line elektronických publikací a děl (bez možnosti stažení), poskytování on-line audiovizuálních děl bez možnosti stažení, poskytování on-line elektronických publikací, vydávání elektronických knih a on-line časopisů, poskytování publikací z celosvětové počítačové sítě nebo internetu s možností prohlédávání, pronájem kinematografických filmů, rozhlasové a televizní programy (výroba -), psaní a zveřejňování textů kromě reklamních, vydávání textů, s výjimkou reklamních nebo náborových, výroba divadelních a/nebo jiných představení, organizování kulturních nebo vzdělávacích výstav, poskytování služeb výchovných, vzdělávacích, soutěžních, kulturních a zábavních prostřednictvím internetu a jiných sítí, provozování tělovýchovných zařízení, pronájem a půjčování sportovních potřeb (s výjimkou dopravních prostředků), půjčování knih, tiskovin, pronájem a půjčování audio přístrojů, videopřístrojů, videorekordérů, videokamer, fotoaparátů, promítaček, rozhlasových a televizních přijímačů, filmů, kulturních a vzdělávacích potřeb a přístrojů, půjčování a pronájem obrazů, dekorací, pronájem stadionů, tenisových dvorců, pronájem a půjčování potápěčské výstroje, pronájem a půjčování sportovního nářadí (s výjimkou dopravních prostředků), provozování a/nebo pronájem fitness centra.

(511) 9, 38, 41

(540)

Kriminálka Karlín

(111) **384808**

(220) 14.11.2014

- (320) 14.11.2014
(442) 30.12.2020
(151) 07.04.2021
(730) **TV Nova s.r.o.**, Kříženeckého nám. 1078/5, Praha 5, 15200, CZ
(740) Dana Lukajová, patentový zástupce, Dana Lukajová, Voršilská 130/10, Praha 1, Nové Město, 11000
(210) O-517943
(510) (9) aparáty a přístroje vědecké, geodetické, fotografické, filmové, optické, přístroje pro vážení, měření, signalizaci, kontrolu, záchranu a přístroje učební, aparáty pro záznam, uchování, převod, přenos nebo reprodukci zvuku nebo obrazu, přístroje a nástroje pro vedení, přepínání, přeměnu, akumulaci, regulaci nebo řízení elektrického proudu, hasicí přístroje, telefony, telefonní záznamníky, faxy, ústředny, magnetické nebo optické superty zvukových nebo zvukově obrazových záznamů, zapisovací pokladny, kalkulační stroje, přístroje pro zpracování informací a počítače včetně jejich jednotlivých součástí a náhradních dílů ze třídy 9, baterie a články elektrické, elektrické akumulátory, počítačové hry s výstupem na PC nebo na TV, pohledy ilustrované se zvukovou nahrávkou, hrací skříně uváděné v činnosti vhozením mince, reklamní světelné přístroje, nosiče záznamů nahrané i nenahrané, videokazety nahrané i nenahrané, audiokazety nahrané i nenahrané, audiovizuální programy, audioprogramy, audiovizuální díla na nosičích, audiovizuální díla v digitální podobě, filmy, hudební díla na nosičích nebo v elektronické podobě nebo ke stažení, CD disky, DVD disky, MP3 přehrávače, USB Flash disky, Blue-ray disky, elektronické publikace (stažitelné), magnetické karty, kódované karty, obaly na CD disky nebo DVD disky nebo na nosiče záznamů, programové vybavení pro počítače, software, hardware výpočetní techniky nebo komunikační nebo informační techniky, interaktivní software, interaktivní databáze, elektronické databáze a databázové produkty, informace a data a databáze a záznamy v elektronické podobě, elektronické nebo datové nebo informační nebo komunikační nebo výpočetní sítě, včetně jednotlivých součástí a náhradních dílů obsažených ve třídě 9, multimediální aplikace, elektronické multimediální nebo elektronické informační katalogy, elektronické časopisy, elektronická periodika a knihy v elektronické podobě, počítačový software pro nahrávání, stahování a zpracování obrázků a obrazových dat, software pro tvorbu a organizaci fotografií a obrázků, software pro zacházení s fotografiemi a pro jejich editaci, software a hardware pro digitální zobrazování, software pro tvorbu fotografických alb, hologramy, mikročipové nebo magnetické karty (kódované), podložky pod počítačovou myš, magnety, kryty na mobilní telefony, pouzdra na mobilní telefony, divadelní kukátka, brýle pro 3D projekci, brýle sluneční, ochranné brýle, pouzdra na brýle, kontaktní čočky, části a příslušenství pro všechny výše uvedené výrobky; (38) televizní vysílání, rozhlasové vysílání, digitální vysílání, televizní vysílání programů, televizní vysílání zábavných, vzdělávacích, výchovných, soutěžních, diskusních a informačních pořadů, počítačová komunikace a přístup k internetu, komunikační služby pro přístup k databázi, poskytování blogovacích služeb, poskytování elektronického video spojení, poskytování elektronického zvukového spojení, poskytování přístupu a pronájem přístupového času k počítačovým databázím, poskytování přístupu do počítačových databází, poskytování přístupu k datům nebo dokumentům uloženým elektronicky v centrálních souborech za účelem dálkových konzultací, poskytování přístupu k databázím na internetu, poskytování přístupu k databázím, poskytování přístupu k digitálním hudebním webovým stránkám na internetu, poskytování přístupu k elektronickým stránkám, poskytování přístupu ke stránkám na elektronické informační síti, poskytování přístupu uživatelů k počítačovým programům v datových sítích, pronájem času přístupu do databází, pronájem času přístupu do počítačové databáze, pronájem přístupového času do počítačové databáze, pronájem přístupového času k webovým stránkám (ISP), služby telekomunikačních bran, služby týkající se přeposílání webových stránek, zajišťování přístupu k počítačovým databázím, telekomunikace, služby umožňující komunikaci jedné osoby s druhou, telematika, šíření, výměna nebo získávání zpráv a informací, šíření elektronických časopisů, informací, elektronických periodik, knih v elektronické podobě, audio nebo audiovizuálních děl prostřednictvím informační nebo datové nebo elektronické nebo komunikační nebo telekomunikační nebo počítačové sítě, zejména Internetu, pomocí satelitů a jinými sítěmi, informační služby na internetu související s televizním vysíláním, služby na internetu související s televizním vysíláním, poskytování on-line platformy pro nahrávání, uchovávání, přenos a aktualizaci dat, obrázků, fotografií, 3D aplikací, zprostředkovatelská činnost v oblasti informačního servisu, komunikace a přenos dat prostřednictvím veřejné nebo neveřejné telekomunikační sítě, komunikace, poradenská činnost v oblasti sdělovacích prostředků, telekomunikací, informační služby v oblasti telekomunikací, informační kancelář, poskytování informačních služeb prostřednictvím počítačů - v rámci této

třídy, pronájem komunikačních míst, telekomunikační služby umožňující on-line v sítích dálkově objednávání a dodávání výrobků, na kterých jsou nanesená obrazová data objednatel; (41) nakladatelství a vydavatelství, ediční činnost, publikační činnost, nahrávání nosičů zvukových nebo obrazově zvukových, půjčování nahraných zvukových a zvukově obrazových záznamů, tvorba a šíření audiovizuálních děl, zpravodajství, publicistika, televizní zpravodajství, rozhlasové zpravodajství, obrazové zpravodajství, TV produkce, filmová produkce, tvorba programů, tvorba a výroba televizních a audiovizuálních programů, agenturní činnost v oblasti kultury, modelingová agentura, zprostředkování v oblasti kultury, výchovy, zábavy a sportu, výchovná, vzdělávací, soutěžní a zábavní činnost, zábavní nebo kulturní nebo vzdělávací představení, organizace společenských a kulturních akcí, organizace, provozování a provádění her a soutěží i veřejných, provozování divadla, provozování kina, výstavní činnost v oblasti kultury nebo zábavy nebo výchovy nebo vzdělávání, digitální zpracování obrazu (služby -), elektronické publikování (DTP), nahrávací studia (služby -), poskytování on-line elektronických publikací a děl (bez možnosti stažení), poskytování on-line audiovizuálních děl bez možnosti stažení, poskytování on-line elektronických publikací, vydávání elektronických knih a on-line časopisů, poskytování publikací z celosvětové počítačové sítě nebo internetu s možností prohlédávání, pronájem kinematografických filmů, rozhlasové a televizní programy (výroba -), psaní a zveřejňování textů kromě reklamních, vydávání textů, s výjimkou reklamních nebo náborových, výroba divadelních a/nebo jiných představení, organizování kulturních nebo vzdělávacích výstav, poskytování služeb výchovných, vzdělávacích, soutěžních, kulturních a zábavních prostřednictvím internetu a jiných sítí, provozování tělovýchovných zařízení, pronájem a půjčování sportovních potřeb (s výjimkou dopravních prostředků), půjčování knih, tiskovin, pronájem a půjčování audio přístrojů, videopřístrojů, videorekordérů, videokamer, fotoaparátů, promítaček, rozhlasových a televizních přijímačů, filmů, kulturních a vzdělávacích potřeb a přístrojů, půjčování a pronájem obrazů, dekorací, pronájem stadionů, tenisových dvorců, pronájem a půjčování potápěčské výstroje, pronájem a půjčování sportovního nářadí (s výjimkou dopravních prostředků), provozování a/nebo pronájem fitness centra.

(511) 9, 38, 41

(540)

Kriminálka Sever

(111) **384809**

(220) 30.09.2013

(320) 30.09.2013

(442) 24.05.2017

(151) 07.04.2021

(730) **TUZEX a.s.**, Pařížská 1076/7, Praha 1, Staré Město, 11000, CZ

(740) PROPATENT, JUDr. Matěj Sedláček, Pod Pekařkou 1, Praha 4, 14700

(210) O-521233

(510) (8) přístroje, holicí soupravy, nůžky, manikérové a pedikérové soupravy, nářadí a přístroje s ručním pohonem, nože, vidličky a lžice, sečné zbraně, břitvy, kapesní nože, dýky; (16) papír a výrobky z tohoto materiálu, které nejsou zařazeny do jiných tříd, tiskárenské výrobky, potřeby pro knižní vazby, papírenské zboží, štetce, psací stroje a kancelářské potřeby (vyjímaje nábytek), učební pomůcky s výjimkou aparátů; (25) oděvy, kloboučnické zboží; (30) cukr, cukrovinky, med, bonbóny, sušenky, zmrzlina, zvykačky, čaj, čokoláda, dorty, káva, kávové nápoje; (32) minerální vody, šumivé nápoje a jiné nápoje nealkoholické, nápoje a šťávy ovocné, sirupy a jiné přípravky k zhotovování nápojů.

(511) 8, 16, 25, 30, 32

(540)



(111) **384810**

(220) 09.04.2018

- (320) 09.04.2018
(442) 30.12.2020
(151) 07.04.2021
(730) **Česká televize**, Na Hřebenech II 1132/4, Praha 4, 14070, CZ
(210) O-547131
(591) Barevná
(510) (14) přívěsky na klíče, charitativní náramky (bižuterie), hodinky; (16) tiskárenské výrobky v podobě omalovánek, poznámkových bloků, letáků, samolepek, propisky, penály, papírové tašky; (18) školní tašky, batohy, kufříky, aktovky; (21) hrníčky, lahve; (25) trička, čepice, kšiltovky; (28) plyšové hračky, puzzle (hračky), hrací karty, sběratelské karty (karetní hry), bublifuky, spinnery, jo-jo, pexeso; (38) televizní vysílání a přenosy, přenos digitálních dat prostřednictvím televize; (41) zábava, vzdělávání a výuka, zábavní, sportovní a kulturní aktivity, výroba televizních pořadů, výroba audiovizuálních nahrávek, služby televizního studia, televizní zábava, organizace kulturních, zábavních a sportovních akcí, organizování a pořádání výstav k zábavním účelům, organizování festivalů, organizování her a soutěží, informace o zábavě.
(511) 14, 16, 18, 21, 25, 28, 38, 41
(540)



- (111) **384811**
(220) 14.05.2018
(320) 14.05.2018
(442) 30.12.2020
(151) 07.04.2021
(730) **Bydlíme snadno s.r.o.**, Lomnického 1705/9, Praha 4, Nusle, 14000, CZ
(740) JUDr. Martin Čerovský, advokát, Čelakovského sady 1580/4, Praha 1, 11000
(210) O-547903
(591) Barevná
(510) (36) zprostředkování, zprostředkování pojištění majetku, služby týkající se zprostředkování pojištění, poradenské a informační služby vztahující se ke zprostředkování pojištění, zprostředkování v oblasti nemovitostí, zprostředkování finančních služeb, zprostředkování úvěrových smluv, hypoteční bankovní služby a jejich zprostředkování, úvěrové poradenství a služby zprostředkování úvěrů, služby v oblasti úvěrů a zprostředkování hypoték, financování půjček na bydlení, poskytování úvěrů na bydlení, poskytování trvalého bydlení, pronájem bytů a bydlení, poskytování financí pro půjčky na bydlení, financování, financování projektů, financování investic, financování pohledávek, financování koupí, financování úvěrů, financování nemovitostí, úvěrové financování prodeje, financování koupě pozemků, financování rozvoje nemovitostí, makléřské služby zprostředkující financování jinými finančními institucemi, financování stavebních projektů, poradenství zaměřené na financování, příprava finančních zpráv týkajících se financování stavebních projektů, poradenské služby zaměřené na financování stavebních prací a projektů infrastruktury, hypoteční poradenství; (37) stavební poradenství, poradenství vztahující se ke stavebnictví, poradenství v oblasti stavebního inženýrství (stavebnictví), poradenství pro renovaci nemovitostí, poradenství týkající se oprav budov; (45) zprostředkování poskytování právních služeb, zprostředkování při právních řízeních, právní poradenství a zastupování, služby v oblasti právního poradenství.
(511) 36, 37, 45
(540)

BYDLÍMESNADNO

- (111) **384812**
(220) 07.05.2019
(320) 07.05.2019
(442) 26.06.2019
(151) 07.04.2021
(730) **Šikovné děti, z.s.**, Průchova 710/49, Praha 5, Košíře, 15000, CZ
(210) O-555807
(591) Barevná
(510) (16) tiskoviny všeho druhu, a to noviny, časopisy, brožury, letáky, katalogy, vstupenky, programy, plakáty včetně plakátů velkoplošných; (35) reklamní a propagační činnost, pořádání výstav a veletrhů k reklamním a obchodním účelům, informační činnost v oblasti reklamy a výstav v rámci této třídy, reklama na billboardech, průzkumy a analýzy trhu, to vše v oblasti výstavnictví; (41) výchovná, vzdělávací a zábavní činnost, poskytování a výměna odborných informací v oblasti vzdělávání, pořádání školení, kurzů, konferencí, symposií a přednášek, organizování a pořádání soutěží, výstav ke vzdělávacím, kulturním, výchovným a zábavním účelům, odborné poradenství, vztahující se k organizování vzdělávacích, kulturních, výchovných a zábavních výstav.
(511) 16, 35, 41
(540)



- (111) **384813**
(220) 27.07.2019
(320) 25.03.2019
(442) 30.12.2020
(151) 07.04.2021
(730) **Nufarm Europe GmbH**, 11 Parsevalstr., Dusseldorf, DE
(740) FISCHER & PARTNER IP s.r.o., Na hrobci 294/5, Praha 2, Nové Město, 12800
(210) O-557442
(510) (5) fungicidy, pesticidy, herbicidy.
(511) 5
(540)

CHAMPION

- (111) **384814**
(220) 02.09.2019
(320) 02.09.2019
(442) 30.12.2020
(151) 07.04.2021
(730) **UlovDomov.cz s.r.o.**, Milady Horákové 1957/13, Bmo, Černá Pole, 60200, CZ
(740) HAVEL & PARTNERS s.r.o., Mgr. Ivan Rámeš, advokát, Na Florenci 2116/15, Praha 1, Nové Město, 11000
(210) O-558213
(591) Barevná
(510) (36) služby v oblasti nemovitostí, služby v oblasti pronájmu a podnájmu nemovitostí, správa nemovitostí, pronájem a nájem nemovitostí, zprostředkování nájmu (pouze nemovitostí), služby nemovitostní (realitní služby), sjednávání pronájmu bytů, sjednávání podnájmu bytů, konzultační služby týkající se nemovitostí, platba a příjem peněz jako zprostředkovatel, inkasní služby, inkasování nájemného.
(511) 36
(540)

Ideální nájemce.cz

- (111) **384815**
(220) 16.06.2020
(320) 16.06.2020
(442) 30.12.2020
(151) 07.04.2021
(730) **CROCODILLE INTERNATIONAL AG**, Landstrasse 39, FL-9490 Vaduz, LI
(740) Václav Müller, Filipova 2016/6, Praha 4, Chodov, 14800
(210) O-564619
(510) (5) potraviny pro diabetiky, dietní potraviny přizpůsobené pro nemocné, dietetické potraviny upravené k léčebným účelům, dietetické výrobky pro děti, vitaminové nápoje; (29) mléčné nápoje, mléčné dezerty, mléčné výrobky, zpracované masové výrobky, klobásy, salámy, párky, masové snacky (sušené maso v podobě tyčinek), výrobky ze sušeného ovoce, konzervovaná zelenina, ovoce konzervované, pochutiny z brambor, potraviny z ryb, zeleninové saláty, omelety, tvrdý sýr, sýrové pomazánky, rybí pomazánka, hotové saláty (zeleninové, ovocné), polévky, hotová zeleninová jídla, hotová jídla obsahující převážně maso, smažené potraviny obalované v těstíčku, hamburgery (mleté steaky); (30) pečivo s masovou náplní, obložené/plněné bagety, čerstvé, chlazené, mražené, zapékané, zapečené pečivo s masovou náplní, zapečené pečivo se zeleninovou náplní, zapečené pečivo se salámovou náplní, zapečené pečivo se sýrovou náplní, zapečené ciabattové pečivo, hamburgery v housce, wrap (zavinutý sendvič), panini, zákusky, koláče, moučníky, sendviče, pekařské výrobky, cukrovinky, obložené chlebové bulky, obložené housky, chléb, potravinové tyčinky na bázi obilnin, hotové kakao a kakaové nápoje, nápoje na bázi čaje (neléčivé), pizza, calzone (plněná pizza), těstovinový salát, dresinky na pokrmy, káva, kávové náhražky, hotová káva a kávové nápoje; (32) nealkoholické koktejly, nealkoholické ochucené sycené nápoje, nealkoholické nápoje z ovocných šťáv, piva, nápoje iontové, nápoje na bázi piva; (35) maloobchodní služby v oblasti potravin, online objednávkové služby odnášky jídla z restaurací a jeho donášky, pořádání výstav pro obchodní účely, reklamní a inzertní služby, průzkum a analýzy trhu, aranžování výkladů, reklama a marketing, automatizované zpracování dat, prodej potravin; (43) služby v oblasti pohostinství (potraviny a nápoje), bufety rychlého občerstvení, restaurace (služby), delikatesy (restaurace), podávání jídel a nápojů, příprava lahůdek, pizzerie, cateringové služby zaměřené na zásobování jídlem, hotelové restaurační služby.
(511) 5, 29, 30, 32, 35, 43
(540)



- (111) **384816**
(220) 17.06.2020
(320) 17.06.2020
(442) 30.12.2020
(151) 07.04.2021
(730) **Vokurka Jan**, Nerudova 2452/28, Jablonec nad Nisou, 46601, CZ
(740) RETROPATENT s.r.o., Dobiášova 1246/29, Liberec, Liberec VI-Rochlice, 46006
(210) O-564639
(510) (5) výrobky lékárnické, veterinářské a hygienické, nápoje, potraviny a potravinové doplňky určené pro zvláštní výživu s léčebnými nebo preventivními účinky, diabetické přípravky pro léčebné účely, potraviny pro batolata, extrakty (potravinové doplňky pro zvláštní výživu v rámci této třídy), extrakty (potravinové doplňky pro zlepšení fyzické, psychické a zdravotní kondice v rámci této třídy), speciální potraviny pro rekonvalescenty, sportovce a osoby se zvýšenou fyzickou a pracovní zátěží,

- hygienické výrobky pro léčebné účely, dezinfekční přípravky, léčivé bonbóny bedníkové, jitrocelové, proti kašli, výrobky pro prevenci nebo ulehčení (utišení) nemoci, výrobky pro zmírňování bolesti, prostředky proti bolesti; (32) minerální vody, šumivé nápoje a jiné nápoje nealkoholické, nápoje a šťávy ovocné, sirupy a jiné přípravky k zhotovování nápojů; (33) alkoholické nápoje (s výjimkou pív), míchané alkoholické nápoje.
(511) 5, 32, 33
(540)

1 8 6 2
**Vratislavická
kyselka**

- (111) **384817**
(220) 06.08.2020
(320) 06.08.2020
(442) 30.12.2020
(151) 07.04.2021
(730) **Topírna s.r.o.**, Humpolecká 213, Havlíčkův Brod, 58001, CZ
(210) O-565747
(510) (25) části oděvů, obuvi a pokrývek hlavy, obuv, oděvy, pokrývky hlavy; (28) hračky, hry a žertovné předměty, zařízení pro zábavní parky a hřiště spadající do této třídy, sportovní potřeby a vybavení, vybavení pro dětská hřiště; (35) obchodní informační služby a informace pro spotřebitele, pomoc v obchodní a podnikatelské činnosti, management a administrativní služby, reklama, marketing a propagační služby; (36) služby nemovitostní (realitní služby), poskytování předplacených karet a kuponů, služby úschovy, služby zajišťující úschovu v bezpečnostních schránkách, získávání finančních prostředků a finanční sponzorování, finanční a peněžní služby a bankovní služby, finanční odhady, pojištění, pojišťovací služby, poskytování bezpečnostních schránek; (37) dobývání přírodních zdrojů, hubení škůdců, dezinfekce a ochrana proti škůdcům, montážní služby, čištění, opravy a údržba, pronájem nástrojů, strojů, zařízení a vybavení pro stavebnictví, demolice, úklid a údržbu, stavebnictví a demolice staveb; (39) balení a skladování zboží, doprava a přeprava, parkování a uskladnění vozidel, dopravní informace, poradenské a rezervační služby, kotviště, potrubní přeprava a distribuce prostřednictvím kabelů, přeprava a doprava, pronájem v souvislosti s dopravou a skladováním; (43) dočasné ubytování (služby), hotely pro zvířata, informace o dočasném ubytování, poradenské a rezervační služby v oblasti ubytování, informační, poradenské a rezervační služby v oblasti poskytování jídla a pití, penziony pro zvířata, poskytování jídla a nápojů, pronájem nábytku, povlečení, prostírání a vybavení k poskytování jídla a nápojů; (45) bezpečnostní služby, záchranné služby, služby ostrahy a vymáhací služby, osobní a společenské služby, politické služby, právní služby.
(511) 25, 28, 35, 36, 37, 39, 43, 45
(540)

Topírna

- (111) **384818**
(220) 25.08.2020
(320) 25.08.2020
(442) 30.12.2020
(151) 07.04.2021
(730) **SAGENA s.r.o.**, Rišňovce 5, Rišňovce, 951 21, SK
(740) Ing. Róbert Porubčan, Puškinova 19, Ivanka pri Dunaji, 900 28
(210) O-566158
(510) (29) masové kuličky, mražené masové kuličky, mleté maso, hotová jídla připravené převážně z ryb, rybí plátky (filé), lososy (neživé), ryby (neživé), konzervované ryby, rybí pěna, mražené rybí výrobky, konzervované maso, maso, vepřové maso, zvěřina, drůbež (maso), játra, uzeniny, šunka, klobásy, salámy, párky, slanina, dršťky, masové výtažky, hotová jídla připravené s převážným obsahem masa, polévky, přípravky na zeleninové polévky, vývary (bujóny), koncentrované vývary, přípravky na vývary (bujóny), krokety, bramboráky, bramborové hranolky, bramborové lupínky, konzervovaná zelenina, vařená zelenina, sušená zelenina, nakládané okurky, konzervované žampiony, mražená zelenina, mražené ovoce, mražená hotová jídla připravené s převážným obsahem zeleniny, zeleninové

saláty, ovocné saláty, ovocné rosoly, dušené ovoce, ovocné kuličky, mražené ovocné kuličky, kompoty, potravinářská želatina, potravinářské oleje, huspenina, mléko, mléčné výrobky, mléčné fermenty pro přípravu jídel, tofu, šlehačka, smetana (mléčné výrobky), sýry, sýrové kuličky, mražené sýrové kuličky, mléčné koktejly, vejce, tukové pomazánky na chléb, rajčatová šťáva na přípravu jídel, rajčatový protlak, papriková pomazánka (konzervované koření), hummus (cizrnová kaše), tahini (pomazánka ze sezamových jader), loupané semena, zelenina v pikantním nálevu; (30) balená hotová jídla připravené především z rýže a obsahující maso, rybu nebo zeleninu, jídla z rýže se zeleninou a kořením, moučná jídla, těstoviny, škubánky, záviny (koláče), pečivo, lívance, makarony, špagety, nudle, jídla z nudlí, kuskus (semolina), kukuřičná krupice, kukuřičné placky (tortilly), palačinky, plněné palačinky, pirohy, pařené buchtý, mražené palačinky, mražené pirohy, mražené lívance, mražené škubánky, mražené buchtý, mražené polotovary na výrobu palačinek, pirohů, lívanců a škubánků, pizza, mražená pizza, chléb, nekynutý chléb, quiches (slaný koláč), sendviče, sýrové sendviče (cheeseburgers), pečivo s masovou náplní, pečivo (rohlíky), slané pečivo (krekry), sladké housky, sušenky, keksy, oplatky, přípravky z obilnin, ovesné potraviny, obilné chuťovky, cukrářské výrobky, čokoládové pěny, čokolády, čokoládové kuličky, zákusky, koláče, plněné koláče, těsta pro koláče, pudinky, omáčky (chuťové přísady), pikantní zeleninové omáčky (chuťové přísady), zálivky na saláty, majonézy, omáčky na těstoviny, jogurty mražené (mražené potraviny), zahušťovací přípravky na vaření, suší, masové šťávy, přípravky na zjemňování masa pro domácí použití, bylinné čaje (nikoliv pro lékařské použití), aromatické přípravky do potravin, marináda (chuťové přísady), medové polevy na šunku, chuťové přísady, koření, konzervované bylinky (chuťové přísady), potravinářské příchutě kromě esenciálních olejů, pasta ze sójových bobů (chuťové přísady), pesto (bazalková omáčka), hořčice, kečup, rajčatová omáčka, ocet, sójová omáčka, káva, kávové nápoje, kakao, kakaové nápoje, čaj, čajové nápoje, melasový sirup, zmrzliny, kuchyňská sůl, cukr, mleté ořechy, palačinky plněné masovou směsí; (32) sirupy na výrobu nápojů, koncentráty na výrobu nealkoholických nápojů, minerální vody (nápoje), přípravky na výrobu minerální vody, vody (nápoje), stolní vody, přípravky na výrobu nápojů, přípravky na výrobu sycené vody, nealkoholické nápoje, nealkoholické koktejly, nealkoholické aperitivy, nealkoholické sycené nápoje, ochucené vody (nápoje), ochucené sycené nealkoholické nápoje, nealkoholické ovocné nápoje, limonády, sycená voda (soda), sodovka (sifon), sycené vody, lithiová voda, izotonické nápoje, energetické nealkoholické nápoje, citronády (nápoje), nealkoholické ovocné výtažky, ovocné džusy, pivo, sladové pivo, pивní mladinka, nealkoholické pivo, nízkoalkoholické pivo, chmelové výtažky pro výrobu piva, sladina (výluh sladu), zázvorové pivo, piva s ovocnou příchutí, míchané nápoje z piva, kvas (nealkoholický nápoj), pивní koktejly, příchutě na výrobu nápojů, ovocné nektary, mixované ovocné nebo zeleninové nápoje, mošty, šerbety (nápoje), zeleninové džusy (nápoje), sladový sirup na výrobu nápojů; (35) maloobchodní a velkoobchodní služby se sušenými, chlazenými a zmraženými potravinami, maloobchodní a velkoobchodní služby se sušenými, chlazenými a mraženými potravinami prostřednictvím internetu, maloobchodní a velkoobchodní služby s výrobky výše uvedenými ve třídách 29, 30 a 32, maloobchodní a velkoobchodní služby s výrobky výše uvedenými ve třídách 29, 30 a 32 prostřednictvím internetu, kanceláře zabývající se dovozem a vývozem, analýzy nákladů, obchodní odhady, služby srovnávání cen, obchodní správa licencí výrobků a služeb (pro třetí osoby), zásobovací služby pro třetí osoby (nákup zboží a služeb pro jiné podniky), podpora prodeje (pro třetí osoby), rozšiřování reklamních materiálů zákazníkům (letáky, prospekty, tiskoviny, vzorky), vztahy s veřejností (public relations), reklama, rozšiřování reklamních sdělení, on line reklama na počítačové komunikační síti, pronájem reklamního času v komunikačních médiích, grafická úprava tiskovin pro reklamní účely, vydávání reklamních textů, nábor zaměstnanců, zásilkové reklamní služby, marketing, obchodní nebo podnikatelský průzkum, předvádění zboží, pořádání obchodních nebo reklamních výstav, pořádání obchodních nebo reklamních veletrhů, prezentace výrobků v komunikačních médiích pro maloobchod, lepení plakátů, pronájem reklamních ploch, pronájem reklamních materiálů, rozhlasová reklama, televizní reklama, vyhledávání informací v počítačových souborech (pro třetí osoby), obchodní informace a rady spotřebitelům (poradna pro spotřebitele), odborné obchodní nebo podnikatelské poradenství, správa počítačových souborů, administrativní zpracování obchodních objednávek, sbírání údajů do počítačových databází, seřazování údajů v počítačových databázích, podnikatelské informace, aranžování výkladů, pronájem prodejních stánků, poskytování rad a informací o výše uvedených službách prostřednictvím komunikačních médií, elektronické pošty, SMS zpráv, počítačových sítí a internetu nebo verbálně.

(511) 29, 30, 32, 35
(540)



- (111) **384819**
(220) 07.09.2020
(320) 07.09.2020
(442) 30.12.2020
(151) 07.04.2021
(730) **BONAVITA SERVIS spol. s r.o.**, Šustekova 18, Bratislava, SK
(740) Ing. Róbert Porubčan, Puškinova 19, Ivanka pri Dunaji, 90028
(210) O-566406
(510) (5) výživové doplňky, proteinové potravinové doplňky, diabetický chléb pro léčebné účely, dietetické a nutriční přípravky, dietetická vláknina usnadňující trávení, potravinové doplňky obsahující vitaminy, dietní doplňky pro kojence, dietetické látky pro děti, dietetické potraviny pro léčebné účely, dietní potravinové doplňky pro lidskou potřebu, kojenecká výživa, potravinové doplňky obsahující enzymy, léčivé nápoje, léčivé čaje, alginátové potravinové doplňky, minerální potravinové doplňky, smíšené vitamínové přípravky, lyofilizované potraviny pro léčebné účely, náplasti s vitamínovými doplňky, pšeničné potravní doplňky, potravinové doplňky z pšeničných klíčků, potraviny pro kojence a batolata, potraviny pro diabetiky, přípravky potlačující chuť k jídlu, potravinové doplňky z propolisu, probiotické doplňky, vitamínové doplňky, vitamínové přípravky, vitamínové tablety, potravinové doplňky, dietetické doplňky pro sportovce, potravinové doplňky z droždí, potravinové doplňky ze lněného oleje, potravinové doplňky ze lněných semínek, želatinové vitaminy, farmaceutické a lékařské přípravky, hygienické výrobky pro léčebné účely, dietetické přípravky upravené k lékařskému použití, výživové doplňky pro lidskou potřebu, dezinfekční přípravky; (29) arašídové máslo, arašídové mléko, citrónová šťáva pro kulinářské použití, džemy, dušené ovoce, falafel (tradiční arabské jídlo), karbanátky z tofu, jogurt, konzervované maso, krokety, maso a masné výrobky, máslo, marmeláda, margarín, upravená semena, mléko, mléčné výrobky, mléčné nápoje (s vysokým obsahem mléka), mléčné koktejly, kondenzované mléko, kumys (nápoj z kvašeného kobyliho mléka), mandlové mléko, mušle (neživé), měkkýši (neživé), mleté mandle, ochucené ořechy, ovocná dřev, ovocné saláty, ovesné mléko, náhražky mléka, bramborové lupínky s nízkým obsahem tuku, polévky, potravinářské oleje, ryby (neživé), smetana ke šlehání, přípravky na výrobu polévek, sušená vejce, sušené mléko, sušený kokos, sýr, tofu, zpracovaná sladká kukuřice, upravené arašidy, upravené lískové oříšky, nasolená masa, sójové placičky (hamburgery), vejce, želatina, bramborové vločky, smažené pokrmy z brambor, knedlíky na bázi brambor, bramborové lupínky, bramborové hranolky, zeleninové saláty, vývar (bujón), cibulové kroužky, neživá drůbež a zvěřina, masové výtažky, konzervované, mražené, sušené a vařené ovoce a zelenina; (30) spletané koblíhy, chléb, těstoviny, těsto, cereální výrobky ve formě tyčinek, čaj, arašídové chukrovinky, aromatické přípravky pro potravinářské účely, burritos (pšeničné tortilly), trestí (neléčebné), čokoláda, dochucovadla, cukr, nápoje na bázi čokolády, pomazánky na bázi čokolády, čokoládové pomazánky s oříšky, bonbóny, cukrovinky, droždí, hořčice, instantní rýže, kukuřičná krupice, párky v rohlíku (sendviče), kakao, nápoje na bázi kakaa, cukrářské výrobky, jamí závitky, hotová jídla na bázi nudlí, káva (pražená, v prášku, granulovaná nebo v nápojích), kečup, keksy, knedlíky na bázi mouky, koření, ochucovadla, náhražky kávy, karamely (bonbóny), kukuřičná mouka, kuchyňská sůl, kurkuma, kuskus (semolina), kypřící prostředky, kukuřičné lupínky, pražená kukuřice (popcorn), ledový čaj, led na osvěžení, kostky ledu, led (přírodní nebo umělý), majonéza, makarony, loupaný ječmen, loupaný oves, mandlové cukrovinky, marcipán, marinády, masové šťávy, mátové bonbóny (větrové bonbóny), med, černá melasa, mletá kukuřice, ořechová mouka, nápoje na bázi čokolády s mlékem, kakaové nápoje s

mlékem, kávové nápoje s mlékem, lyofilizovaná jídla s těstovinami jako hlavní složkou, lyofilizovaná jídla s rýží jako hlavní složkou, mouka, müsli, svačिनové občerstvení na bázi cereálií, vločky (cereální výrobky), vafle, ocet, omáčky (dochucovadla), ořechy v čokoládě, ovocné omáčky (pasírované), potraviny na bázi ovsu, ovesné vločky, palačinky (crepes), koláče, perník, pralinky, směsi na dorty, pražená kukuřice, přípravky z obilovin, semolina, pšeničná mouka, pudinky, quiche (slaný koláč), rýže, mořské řasy (ochucovadlo), chaluha (koření), nudle, rýžový pudink, mražený jogurt (mražený sladký výrobek), svačिनové občerstvení na bázi rýže, rýžové chlebičky, sendviče, sezamová semínka (chuťová přísada), skořice (koření), slané pečivo (krekry), sójová mouka, sójová omáčka, špagety, strouhanka, suchary, suši, sušenky, koláčky, vanilkové příchutě pro kulinářské použití, dorty, mateří kašička, žvýkačky, bramborová mouka, tapioka a ságo, výrobky na bázi obilnin, pečivo.

(511) 5, 29, 30

(540)

DO PUSINKY

(111) **384820**

(220) 16.11.2020

(320) 16.11.2020

(442) 30.12.2020

(151) 07.04.2021

(730) **Pokorný Ondřej**, U Krbu 3107/28, Praha 10, Strašnice, 10000, CZ

(210) O-566836

(510) (1) aktivní uhlí, bakteriální přípravky (jiné než pro lékařské a veterinární použití), antioxidanty pro použití při výrobě doplňků stravy, proteiny pro použití při výrobě doplňků stravy; (5) léčivé byliny, antioxidační tablety, léčivé byliny, potravinové doplňky s kosmetickými účinky, výživové doplňky, antiparazitní přípravky, bylinné výtažky pro léčebné účely.

(511) 1, 5

(540)

IMMUNITY REBIRTH

(111) **384821**

(220) 28.09.2020

(320) 28.09.2020

(442) 30.12.2020

(151) 07.04.2021

(730) **Lidl Stiftung & Co. KG**, Stiftsbergstrasse 1, 74172 Neckarsulm, DE

(740) Mgr. Alexandr Vališ, advokát, Maiselova 38/15, Praha 1, Josefov, 11000

(210) O-566871

(591) Barevná

(510) (5) doplňky stravy a dietetické přípravky, lékařské a veterinární přípravky, zubní přípravky, hygienické přípravky, farmaceutické a léčivé přírodní prostředky, dětská strava k lékařským účelům, dietetické nápoje pro děti přizpůsobené lékařským účelům, dietetické látky pro děti, kojenecká strava, nápoje pro kojence, léčivé čaje, bylinné čaje (léčivé nápoje); (29) ryby, zpracované mořské plody a měkkýši, rybí pomazánka, ryby v olivovém oleji, rybí vývar, občerstvení sestávající převážně z ryb, rybí želé, rybí krokety, dušené nebo opečené koláče pouze z rybí pasty (kamaboko), rybí klobásy, korýši, neživí, rybí jikry, připravené, oliheň (připravená), krabi, zpracovaní, langusty, zpracované, hlemýžďi, zpracované ryby, maso, masové pomazánky, náhražky masa, drůbež, zvěřina, masové výtažky, před-balená jídla sestávající se převážně z mořských plodů, saláty jako předkrmy, hotová jídla z masa (převážně maso), hotová jídla z drůbeže (převážně drůbež), hotová jídla obsahující (hlavně) vejce, hotová jídla sestávající ze zeleniny, hotová jídla obsahující slanineu, hotová jídla skládající se převážně z mořských plodů, hotová jídla převážně ze zvěřiny, instantní polévka, polévky, vývar (polévka), bujónové kostky, kuřecí vývar, telecí vývar, vývar (consommé), koncentráty do polévek, bujóny (připravené), zpracované ovoce, houby a zelenina (včetně ořechů a luštěnin), ovocné dezerty, svačiny na bázi ovoce, hotové saláty, sušené švestky, banánové chipsy, bramborové chipsy, nakládané ovoce, nakládaná zelenina, ovocné chipsy, ovocné želé, ovocná dřev, ovocné saláty, zelenina vařená, vařené ovoce, pražené ořechy, solené ořechy, řezané ovoce, řezaná zelenina, sušené jedlé řasy, sušené jedlé houby, výrobky ze sušeného ovoce, sušené ovoce, krystalizované ovoce, kandované ořechy, bramborové lupínky, noky na bázi brambor, knedlíky na bázi brambor, bramborové palačinky, bramborové lívance, bramborová kaše, bramborový salát, bramborové občerstvení, konzervované ovoce, konzervovaná zelenina, smíšené okurky, svačinky na bázi ořechů, bramborové hranolky, tyčinky na bázi ovoce a ořechů, občerstvení na bázi kokosu, lehká jídla na bázi zeleniny, lehká jídla na bázi luštěnin, lehká jídla na bázi ořechů, občerstvení

na bázi mléka, občerstvení na bázi tofu, občerstvení z jedlých mořských řas, mražená zelenina, mražené ovoce, konzervovaná rajčata, rajčatové výtažky, občerstvení na bázi sušeného ovoce, připravené zeleninové produkty, hotové ovoce, želé, džemy, pomazánky převážně z ovoce, ovocná pomazánka, ovocná marmeláda, marmeláda, kompoty, vejce, žloutek z vejce, vejce v prášku, bílky pro kulinářské účely, bílek, mléko, mléčné produkty, máslo, sýr, sýrové výrobky, smetana (mléčné výrobky), šlehačka, jogurt, tvaroh, nápoje vyrobené z mléčných výrobků, kokosové mléko, sušené mléko pro potravinářské účely, náhražky mléka, syrovátka, mléčné pudinky, dezerty vyrobené z mléčných výrobků, omáčky (dipy), tzatziki, oleje a tuky, koncentrované máslo, máslový olej, přepuštěné máslo, kokosový olej a tuk (pro potraviny), kukuřičný olej pro potraviny, ořechové oleje, řepkový olej; (30) rybí koláče, náhražky kávy, kakao, káva, čaj, rýže, tapioka, ságo, mouka, cereální přípravky, chléb, preclíky, briošky, žemle s fazolovým džemem, frankfurtské sendviče, pečivo, sušenky, dorty, dortové směsi, cukrovinky z mouky, připravená jídla na bázi rýže, hotová jídla obsahující těstoviny, hotová jídla ve formě pizzy, korpusy na pizzu, základy na pizzu, pizzy (připravené), čerstvé těstoviny, těstoviny s náplní, sušené těstoviny, nudle, ravioli, těsta na bázi mouky, hotové těstoviny, sendviče, svačina na bázi obilovin, svačina na bázi rýže, potraviny pro lehké občerstvení sestávající z cereálních výrobků, pochoutky z bramborové mouky, lehká jídla připravená z kukuřice, občerstvení vyrobené z müsli, balené potraviny sestávající z rýže s masem, rybami nebo zeleninou, paštiky (pâtés en croûte) – zapečené v těstě, pečivo obsahující zeleninu a maso, pečivo obsahující zeleninu a drůbež, pečivo obsahující krémy a ovoce, svačinky vyrobené z kukuřice, svačinky vyrobené z pšenice, obilné svačinky ochucené sýrem, popcorn, lupínky z obilovin, lupínky na bázi mouky, tortillové chipsy, tortilly, led a zmrzlina vhodné ke konzumaci, šerbety (zmrzliny), sorbety (zmrzlina z vody), mražený jogurt (ledové cukrovinky), cukroví (bonbóny), žvýkačka, čokoláda, čokoládové tyčinky, čokolády, hotové dezerty (na bázi čokolády), připravené dezerty (cukrovinky), připravené dezerty (moučníky), müsli tyčinky, cukr, med, melasa, sladké polevy a náplně a včelí produkty pro potraviny, prášek na pečení, droždí, sůl, hořčice, ocet, omáčky (kuchyňské přísady), koření, příchutě do potravin, jiné než éterické oleje, led (zmrzlá voda); (31) zemědělské a zelinářské plodiny, zahradnické a lesní produkty, semena k setí, semena, čerstvé ovoce, ořechy, zelenina a bylinky, živá zvířata, slad a nezpracované obiloviny; (32) pivo a pivovarské výrobky, minerální voda (nápoje), sycená voda, nealkoholické nápoje, ovocné nápoje, džusy, sirupy na limonádu, ovocné sirupové nápoje, sirupy do nápojů, přípravky na výrobu nápojů; (33) alkoholické nápoje (kromě piva), přípravky na výrobu alkoholických nápojů, alkoholické ovocné výtažky, alkoholické esence, alkoholické výtažky.

(511) 5, 29, 30, 31, 32, 33

(540)



(111) **384822**

(220) 29.09.2020

(320) 29.09.2020

(442) 30.12.2020

(151) 07.04.2021

(730) **PATENT SKY s.r.o.**, Karlovarská 814/115, Praha 6, Řepy, 16100, CZ

(740) zaeRkováno s.r.o., Vršovická 478/51, Praha 10, Vršovice, 10100

(210) O-566891

(510) (36) oceňování nehmotného majetku; (41) pořádání kurzů, školení a seminářů, pořádání a organizování vzdělávacích a zábavných soutěží, publikační a přednášková činnost, překladatelské služby, psaní textů (jiných než reklamních), poskytování elektronických publikací (bez možnosti stažení), vydávání publikací, knih a metodických příruček; (42) vývoj a

výzkum nových výrobků, výzkum na zakázku (vytvoření produktu), průmyslový a grafický design; (45) služby v oblasti ochrany duševního vlastnictví, služby patentového zástupce, zastupování fyzických a právnických osob ve věcech týkajících se průmyslového práva a duševního vlastnictví, včetně obstarání a zprostředkování těchto služeb, poradenství v oblasti duševního vlastnictví, správa duševního vlastnictví, prosazování práv duševního vlastnictví, výzkum v oblasti duševního vlastnictví, odborné právní konzultace, právní průzkum (rešerše).

(511) 36, 41, 42, 45

(540) **TYRKYS PATENT**

(111) **384823**

(220) 01.10.2020

(320) 01.10.2020

(442) 30.12.2020

(151) 07.04.2021

(730) **art2go s.r.o.**, Nerudova 294/14, Brno, Veveří, 60200, CZ

(210) O-566971

(510) (16) adresáře a seznamy, barevné propisovací tužky, brožury, časopisy o cestování, cestovní lístky, cestovní mapy, cestovní šeky, dárkové poukazy, diáře, formuláře (tištěné), informační brožury, informační prospekty, kapesní diáře, katalogy, propagační publikace, reklamní letáky, reklamní plakáty, tištěné informační listy, tištěné letáky, tištěné příručky (přivodci), tištěné programy, tištěné propagační materiály, tužky; (35) předváděcí akce a výstavy pro reklamní a obchodní účely, propagace, průzkum trhu, reklama v oblasti cestovního ruchu a cestování; (36) agenturní služby pro zařizování cestovního pojištění, nakupování a vydávání cestovních šeků, poradenské a zprostředkovací služby v oblasti cestovního pojištění, vystavování cestovních šeků; (39) agenturní služby týkající se zajišťování zájezdů, agentury na objednávání cestování, agentury na zprostředkování zájezdů, cestovní kancelář a cestovní rezervační služby, cestovní konzultační a informační služby, doprava a přeprava, organizace a vedení exkurzí a prohlídek pamětihodností, organizace a vedení výprav do džungle a safari, organizování a realizace zájezdů, organizování a rezervace cest, organizování a rezervace okružních plaveb, organizování a rezervace exkurzí a poznávacích výletů, organizování a rezervace cest pro organizované zájezdy, organizování a rezervace jednodenních výletů, organizování a rezervace městských poznávacích výletů, zprostředkování zájezdů, organizování expedic, organizování poznávacích zájezdů, organizování přepravy cestujících, organizování okružních jízd, služby průvodců a organizování výletů, plánování cest, rezervace dopravy, služby cestovních agentur služby v oblasti cestovního ruchu, smluvní pronájem vozidel, vedení zájezdů; (41) pořádání setkání a konferencí, poskytování vzdělávacích kurzů v oblasti cestovního ruchu, publikování a vydávání knih a časopisů; (43) cestovní kanceláře zajišťující ubytování, poskytování informací vztahujících se k rezervování ubytování, poskytování informací vztahujících se k hotelům, rezervace hotelů, rezervace ubytování.

(511) 16, 35, 36, 39, 41, 43

(540) **art2go**

(111) **384824**

(220) 06.10.2020

(320) 06.10.2020

(442) 30.12.2020

(151) 07.04.2021

(730) **Nedbal Radek**, Na Kladiance 785/30, Praha 4, Podolí, 14700, CZ

(740) Mgr. Martina Zdvihalová, Ph.D. - patentová a právní kancelář, Mgr. Martina Zdvihalová Ph.D., K Pazderně 2031, Benešov, 25601

(210) O-567054

(510) (29) maso a masné výrobky, uzeniny, střívka na uzeniny přírodní a umělá, klobásy, salámy, párky, masové pomazánky, ryby, mořské plody a měkkýši (neživi), výrobky z ryb, zpracované ryby, chlazené ryby, mražené ryby, sušené ryby, uzené ryby, naložené ryby, konzervované ryby, vařené ryby, rybí tyčinky, rybí pokrm, rybí konzervy, rybí pěna, rybí polévky, rybí klobásy, losos, výrobky z lososa, uzený losos, kaviár z lososa, tuňák, výrobky z tuňáka, tuňák v oleji, krevety, výrobky z krevet, pomazánky z ryb, mořských plodů a měkkýšů, zpracované rybí výrobky pro lidskou spotřebu, zpracované ovoce, houby a zelenina, ořechy a luštěniny, nakládaný zázvor, želé, džemy, kompoty, ovocné a zeleninové pomazánky, mléčné výrobky a jejich náhražky, mléčné pomazánky, sýrové pomazánky, potravinářské oleje a tuky; (30) rybí omáčky, rybí sendviče, rýže, sushi, soli, chuťové přísady, ochucovadla a koření, zázvor, wasabi prášek, sůl, koření

prísady, koření, konzervované byliny, ocet, ochucené omáčky, čatni a pasty, zázvorové pyré, pasta wasabi, sójová omáčka; (35) reklama, propagace, marketing, reklama, propagace a marketing online, služby v oblasti reklamy a propagace prodeje, distribuce vzorků výrobků, obchodní poradenské služby, obchodní informace a rady pro spotřebitele (poradna pro spotřebitele), obchodní zprostředkovatelské služby, zajišťování obchodních transakcí a obchodních kontaktů, prezentace zboží a služeb, služby předvádění výrobků a vystavování zboží, maloobchodní služby, velkoobchodní služby, nákup, prodej, online nákup a online prodej výrobků uvedených výše ve třídě 29 a 30 tohoto seznamu; (40) zpracování a úprava potravin a nápojů, zpracování ryb, uzení ryb, zpracování a uzení masa; (43) poskytování jídla a nápojů, restaurace, služby sushi restaurací.

(511) 29, 30, 35, 40, 43

(540) **SUSHI KLOBÁSA**

(111) **384825**

(220) 08.10.2020

(320) 08.10.2020

(442) 30.12.2020

(151) 07.04.2021

(730) **TRANSPORTA Air Solutions s.r.o.**, Hlíňany 18, Řehlovice, 40002, CZ

(740) Jansa, Mokřý, Otevřel & partneři s.r.o., Mgr. et Mgr. Petr Mališ, advokát, Sokola Tůmy 743/16, Ostrava, Mariánské Hory, 70900

(210) O-567138

(510) (7) zařízení a stroje pro zemědělství, pro zemní práce, pro stavebnictví, pro těžbu ropy a plynu, důlní zařízení, manipulační zařízení, dávkovací stroje, bubny (části strojů), dopravníky a dopravníkové pásy, dopravníky k použití v dolech; (35) pomoc v obchodní a podnikatelské činnosti, management a administrativní služby, obchodní analýzy a průzkum, komerční informační služby; (39) doprava a přeprava; (40) zakázková výroba a montáž materiálů na objednávku (pro třetí osoby) ve vztahu k filtračním jednotkám, ocelovým konstrukcím, ocelovým zásobníkům a ostatním vzduchotechnickým zařízením pro průmyslové provozy.

(511) 7, 35, 39, 40

(540)



(111) **384826**

(220) 09.10.2020

(320) 09.10.2020

(442) 30.12.2020

(151) 07.04.2021

(730) **PENAM, a.s.**, Cejl 504/38, Brno, Zábřdovice, 60200, CZ

(740) MIRA Patentová a známková kancelář, Blanka Fišerová, V kapslovně 2770/11, Praha 3, Žižkov, 13000

(210) O-567190

(510) (5) pekařské výrobky a trvanlivé pekařské výrobky pro zvláštní výživu, dietetické potraviny pro děti, potraviny z cereálií, moučné směsi z obilovin, z olejin, ze semen, z amarantu a z luštěnin, chléb pro zvláštní výživu, diabetický chléb, chléb s nízkým obsahem cholesterolu a sacharidů, bezlepkový chléb a bezlepkové pekařské výrobky i jemné pečivo, vše pro léčebné účely; (16) etikety, samolepky, reklamní prospekty, plakáty, billboardy (plakáty), výrobky z tuhého papíru a lepenky pro použití na obaly, skládací krabice z kartonu, papírové reklamní, propagační, inzertní materiály a výrobky, tiskárenské výrobky, periodika a veškeré polygrafické výrobky, obtisky a upomínkové předměty z papíru anebo z plastů, obalový materiál, obaly, obalové folie, sáčky, tašky, skládačky (obaly) z papíru anebo z plastů spadající do této třídy; (29) pomazánky na chléb připravené ze surovin zatříděných ve třídě 29, nízkotučné a tukové pomazánky na pekařské výrobky, vejce a výrobky z vajec, jedlé oleje, tuky a výrobky z nich, máslo, výrobky z másla a z jeho náhražek, mléko, mléčné výrobky a mléčné pomazánky, zpracované sójové boby a sójové výrobky v rámci této třídy, mák, ořechy a arašidy, upravená nebo jinak zpracovaná semena spadající do této třídy, konzervovaná kukuřice upravená nebo jinak zpracovaná zelenina, ovoce, zahradní a lesní plody; (30) zpracovaná mouka

a jejich směsi obsahující všechny přísady nutné pro výrobu pekařských, cukrárenských a cukrářských výrobků, pečivové směsi, suroviny a polotovary pro pekárenskou a cukrářskou výrobu nezařazené v jiné třídě, zpracované obilniny ve formě přírodních kvasů, upravené nebo jinak zpracované obilniny a zrna, upravené nebo jinak zpracované byliny, ne pro léčebné účely, potraviny rostlinného původu spadající do této třídy, zahušťovací a pojící činidla pro pekařské výrobky spadající do této třídy, chléb se záparou, chléb všech druhů, veškeré chlebové výrobky a pekařské výrobky na bázi chleba, chléb bez konzervačních látek, veškeré výrobky z chlebového těsta s obsahem semen, ořechů a/nebo s amarantem, s ovesnými vločkami, s rostlinnými a/nebo minerálními látkami, veškeré výrobky na bázi chleba, chléb nekynutý, toustový chléb, tousty, bagety, cereální výrobky racionální výživy s výrobky s nízkým obsahem tuků k lidské spotřebě, bezpečkové a dietní výrobky pro nemedicínální účely včetně výrobků pro redukční dietu, vícezrné a celozrné pekařské výrobky s obsahem vláknin, pekařské výrobky slané, pekařské výrobky s masem, s paštikami, se sýrem, s vejci, se zeleninou, s rybami a s plody moře, trvanlivé pečivo, pekárenské výrobky k dopečení a k dalšímu zpracování, polotovary pekařských výrobků, výrobky z mouky, z obilovin, z olejin, ze semen, z rýže, ze sóji a z kukuřice a/nebo jejich směsi vše v rámci této třídy, tousty, žemle, běžné pečivo, vánoční pečivo a cukroví, sladké pečivo, rolády, buchty, bábovky, vánočky, jemné pečivo, cukrářské výrobky a dorty, sladké a slané pečivo všech druhů, veškeré pekařské výrobky s pomazánkami, obložené, plněné a zdobené, veškeré pekařské výrobky a pekařské trvanlivé výrobky, předpečené a zmrazené pekařské výrobky, extrudované a expandované výrobky spadající do této třídy, výrobky studené kuchyně a občerstvení zhotovené z výrobků uvedených v této třídě; (35) poradenství v oblasti obchodního managementu vztahující se k franchisingu, merchandising, marketing, služby public relations, služby na podporu prodeje výrobků uvedených ve třídách 5, 16, 29, 30, předvádění a rozšiřování vzorků zboží, služby organizačně-ekonomické, obchodní průzkum a pomoc při řízení obchodní činnosti, televizní, rozhlasová a venkovní reklama, propagace a inzerce, subdodavatelské služby pro třetí osoby v oblasti pečivových směsí, pekařských surovin a veškerých pekařských polotovarů, hotových těstářenských, pekařských a cukrářských výrobků, internetový obchod s výrobky výše uvedenými ve třídách 5, 16, 29, 30, služby v oblasti importu a exportu, provozování sítí maloobchodních prodejen, vše s výrobky výše uvedenými ve třídách 5, 16, 29, 30, zprostředkovatelská činnost v oblasti obchodu se surovinami pro pekárenskou výrobu a s veškerými pekařskými a cukrářskými výrobky a potravinami pro racionální výživu, reklamní prezentace na výstavách a veletrzích, prezentace, propagace a inzerce prostřednictvím elektronických médií; (40) mlynářství, mletí, zpracování obilnin, semen, luštěnin, olejin a jejich směsí, zpracování obilnin a úprava surovin pro pekárenskou, těstářenskou a cukrářskou výrobu, pekárenská, těstářenská a cukrářská činnost a s tím související služby uvedené v této třídě, zprostředkovatelská činnost v oblastech mlynářství, těstářenské, pekařské a cukrářské výroby; (42) služby v oblasti vyhodnocení zdravého životního stylu, stravování, výživy i dietologie, poradenská, konzultační, informační činnost a poskytování know-how v oborech služeb uvedených ve třídě 42, služby v oblasti vývoje, zpracování, technologií, trvanlivosti, nejlepší kvality a chuti nových těstářenských, pekařských a cukrářských výrobků, v oblasti potravin, zdravé a racionální výživy, služby v oblasti inovace veškerých cukrářských, pekařských výrobků, chleba, chlebových výrobků a pečiva, obalový design, tvorba, šíření, správa, provozování a aktualizace webových stránek pro třetí osoby.

(511) 5, 16, 29, 30, 35, 40, 42
(540)



(111) **384827**
(220) 09.10.2020
(320) 09.10.2020

(442) 30.12.2020
(151) 07.04.2021
(730) **PENAM, a.s.**, Cejl 504/38, Brno, Zábřovice, 60200, CZ
(740) MIRA Patentová a známková kancelář, Blanka Fišerová, V kapslovně 2770/11, Praha 3, Žižkov, 13000
(210) O-567191
(510) (5) pekařské výrobky a trvanlivé pekařské výrobky pro zvláštní výživu, dietetické potraviny pro děti, potraviny z cereálií, moučné směsi z obilovin, z olejin, ze semen, z amarantu a z luštěnin, chléb pro zvláštní výživu, diabetický chléb, chléb s nízkým obsahem cholesterolu a sacharidů, bezpečkové chléb a bezpečkové pekařské výrobky i jemné pečivo, vše pro léčebné účely; (16) etikety, samolepky, reklamní prospekty, plakáty, billboardy (plakáty), výrobky z tuhého papíru a lepenky pro použití na obaly, skládací krabice z kartonu, papírové reklamní, propagační, inzertní materiály a výrobky, tiskárenské výrobky, periodika a veškeré polygrafické výrobky, obtisky a upomínkové předměty z papíru anebo z plastů, obalový materiál, obaly, obalové folie, sáčky, tašky, skládačky (obaly) z papíru anebo z plastů spadající do této třídy; (29) pomazánky na chléb připravené ze surovin zařazených ve třídě 29, nízkotučné a tukové pomazánky na pekařské výrobky, vejce a výrobky z vajec, jedlé oleje, tuky a výrobky z nich, máslo, výrobky z másla a z jeho náhražek, mléko, mléčné výrobky a mléčné pomazánky, zpracované sójové boby a sójové výrobky v rámci této třídy, mák, ořechy a arašidy, upravená nebo jinak zpracovaná semena spadající do této třídy, konzervovaná kukuřice upravená nebo jinak zpracovaná zelenina, ovoce, zahradní a lesní plody; (30) zpracovaná mouka a jejich směsi obsahující všechny přísady nutné pro výrobu pekařských, cukrárenských a cukrářských výrobků, pečivové směsi, suroviny a polotovary pro pekárenskou a cukrářskou výrobu nezařazené v jiné třídě, zpracované obilniny ve formě přírodních kvasů, upravené nebo jinak zpracované obilniny a zrna, upravené nebo jinak zpracované byliny, ne pro léčebné účely, potraviny rostlinného původu spadající do této třídy, zahušťovací a pojící činidla pro pekařské výrobky spadající do této třídy, chléb se záparou, chléb všech druhů, veškeré chlebové výrobky a pekařské výrobky na bázi chleba, chléb bez konzervačních látek, veškeré výrobky z chlebového těsta s obsahem semen, ořechů a/nebo s amarantem, s ovesnými vločkami, s rostlinnými a/nebo minerálními látkami, veškeré výrobky na bázi chleba, chléb nekynutý, toustový chléb, tousty, bagety, cereální výrobky racionální výživy s výrobky s nízkým obsahem tuků k lidské spotřebě, bezpečkové a dietní výrobky pro nemedicínální účely včetně výrobků pro redukční dietu, vícezrné a celozrné pekařské výrobky s obsahem vláknin, pekařské výrobky slané, pekařské výrobky s masem, s paštikami, se sýrem, s vejci, se zeleninou, s rybami a s plody moře, trvanlivé pečivo, pekárenské výrobky k dopečení a k dalšímu zpracování, polotovary pekařských výrobků, výrobky z mouky, z obilovin, z olejin, ze semen, z rýže, ze sóji a z kukuřice a/nebo jejich směsi vše v rámci této třídy, tousty, žemle, běžné pečivo, vánoční pečivo a cukroví, sladké pečivo, rolády, buchty, bábovky, vánočky, jemné pečivo, cukrářské výrobky a dorty, sladké a slané pečivo všech druhů, veškeré pekařské výrobky s pomazánkami, obložené, plněné a zdobené, veškeré pekařské výrobky a pekařské trvanlivé výrobky, předpečené a zmrazené pekařské výrobky, extrudované a expandované výrobky spadající do této třídy, výrobky studené kuchyně a občerstvení zhotovené z výrobků uvedených v této třídě; (35) poradenství v oblasti obchodního managementu vztahující se k franchisingu, merchandising, marketing, služby public relations, služby na podporu prodeje výrobků uvedených ve třídách 5, 16, 29, 30, předvádění a rozšiřování vzorků zboží, služby organizačně-ekonomické, obchodní průzkum a pomoc při řízení obchodní činnosti, televizní, rozhlasová a venkovní reklama, propagace a inzerce, subdodavatelské služby pro třetí osoby v oblasti pečivových směsí, pekařských surovin a veškerých pekařských polotovarů, hotových těstářenských, pekařských a cukrářských výrobků, internetový obchod s výrobky výše uvedenými ve třídách 5, 16, 29, 30, služby v oblasti importu a exportu, provozování sítí maloobchodních prodejen, vše s výrobky výše uvedenými ve třídách 5, 16, 29, 30, zprostředkovatelská činnost v oblasti obchodu se surovinami pro pekárenskou výrobu a s veškerými pekařskými a cukrářskými výrobky a potravinami pro racionální výživu, reklamní prezentace na výstavách a veletrzích, prezentace, propagace a inzerce prostřednictvím elektronických médií; (40) mlynářství, mletí, zpracování obilnin, semen, luštěnin, olejin a jejich směsí, zpracování obilnin a úprava surovin pro pekárenskou, těstářenskou a cukrářskou výrobu, pekárenská, těstářenská a cukrářská činnost a s tím související služby uvedené v této třídě, zprostředkovatelská činnost v oblastech mlynářství, těstářenské, pekařské a cukrářské výroby; (42) služby v oblasti vyhodnocení zdravého životního stylu, stravování, výživy i dietologie, poradenská, konzultační, informační činnost a poskytování know-how v oborech služeb uvedených ve třídě 42, služby v oblasti vývoje, zpracování, technologií, trvanlivosti, nejlepší kvality a chuti

nových těstářských, pekařských a cukrářských výrobků, v oblasti potravin, zdravé a racionální výživy, služby v oblasti inovace veškerých cukrářských, pekařských výrobků, chleba, chlebových výrobků a pečiva, obalový design, tvorba, šíření, správa, provozování a aktualizace webových stránek pro třetí osoby.

(511) 5, 16, 29, 30, 35, 40, 42
(540)



(111) **384828**

(220) 09.10.2020

(320) 09.10.2020

(442) 30.12.2020

(151) 07.04.2021

(730) **PENAM, a.s.**, Cejl 504/38, Brno, Zábřdovice, 60200, CZ

(740) MIRA Patentová a známková kancelář, Blanka Fišerová, V kapslovně 2770/11, Praha 3, Žižkov, 13000

(210) O-567192

(510) (5) pekařské výrobky a trvanlivé pekařské výrobky pro zvláštní výživu, dietetické potraviny pro děti, potraviny z cereálií, moučné směsi z obilovin, z olejnin, ze semen, z amarantu a z luštěnin, chléb pro zvláštní výživu, diabetický chléb, chléb s nízkým obsahem cholesterolu a sacharidů, bezlepkový chléb a bezlepkové pekařské výrobky i jemné pečivo, vše pro léčebné účely; (16) etikety, samolepky, reklamní prospekty, plakáty, billboardy (plakáty), výrobky z tuhého papíru a lepenky pro použití na obaly, skládací krabice z kartonu, papírové reklamní, propagační, inzertní materiály a výrobky, tiskářské výrobky, periodika a veškeré polygrafické výrobky, obtisky a upomínkové předměty z papíru anebo z plastů, obalový materiál, obaly, obalové folie, sáčky, tašky, skládačky (obaly) z papíru anebo z plastů spadající do této třídy; (29) pomazánky na chléb připravené ze surovin zařazených ve třídě 29, nízkotučné a tukové pomazánky na pekařské výrobky, vejce a výrobky z vajec, jedlé oleje, tuky a výrobky z nich, máslo, výrobky z másla a z jeho náhražek, mléko, mléčné výrobky a mléčné pomazánky, zpracované sójové boby a sójové výrobky v rámci této třídy, mák, ořechy a arašidy, upravená nebo jinak zpracovaná semena spadající do této třídy, konzervovaná kukuřice upravená nebo jinak zpracovaná zelenina, ovoce, zahradní a lesní plody; (30) zpracovaná mouka a jejich směsi obsahující všechny přísady nutné pro výrobu pekařských, cukrářských a cukrářských výrobků, pečivové směsi, suroviny a polotovary pro pekárenskou a cukrářskou výrobu nezařazené v jiné třídě, zpracované obilniny ve formě přírodních kvasů, upravené nebo jinak zpracované obilniny a zrna, upravené nebo jinak zpracované byliny, ne pro léčebné účely, potraviny rostlinného původu spadající do této třídy, zahušťovací a pojící čidla pro pekařské výrobky spadající do této třídy, chléb se záparou, chléb všech druhů, veškeré chlebové výrobky a pekařské výrobky na bázi chleba, chléb bez konzervačních látek, veškeré výrobky z chlebového těsta s obsahem semen, ořechů a/nebo s amarantem, s ovesnými vločkami, s rostlinnými a/nebo minerálními látkami, veškeré výrobky na bázi chleba, chléb nekynutý, toustový chléb, tousty, bagety, cereální výrobky racionální výživy s výrobky s nízkým obsahem tuků k lidské spotřebě, bezlepkové a dietní výrobky pro nemedicinné účely včetně výrobků pro redukční dietu, vícezrné a celozrné pekařské výrobky s obsahem vláknin, pekařské výrobky slané, pekařské výrobky s masem, s paštikami, se sýrem, s vejci, se zeleninou, s rybami a s plody moře, trvanlivé pečivo, pekárenské výrobky k dopečení a k dalšímu zpracování, polotovary pekařských výrobků, výrobky z mouky, z obilovin, z olejnin, ze semen, z rýže, ze sóji a z kukuřice a/nebo jejich směsi vše v rámci této třídy, tousty, zemle, běžné pečivo, vánoční pečivo a cukroví, sladké pečivo, rolády, buchtý, bábovky, vánočky, jemné pečivo, cukrářské výrobky a dorty, sladké a slané pečivo všech druhů, veškeré pekařské výrobky s pomazánkami, obložené, plněné a zdobené, veškeré pekařské výrobky a pekařské trvanlivé výrobky, předpečené a zmrazené pekařské výrobky, extrudované a expandované výrobky spadající do této třídy, výrobky studené kuchyně a

občerstvení zhotovené z výrobků uvedených v této třídě; (35) poradenství v oblasti obchodního managementu vztahující se k franchisingu, merchandising, marketing, služby public relations, služby na podporu prodeje výrobků uvedených ve třídách 5, 16, 29, 30, předvádění a rozšiřování vzorků zboží, služby organizačně-ekonomické, obchodní průzkum a pomoc při řízení obchodní činnosti, televizní, rozhlasová a venkovní reklama, propagace a inzerce, subdodavatelské služby pro třetí osoby v oblasti pečivových směsí, pekařských surovin a veškerých pekařských polotovarů, hotových těstářských, pekařských a cukrářských výrobků, internetový obchod s výrobky výše uvedenými ve třídách 5, 16, 29, 30, služby v oblasti importu a exportu, provozování sítě maloobchodních prodejen, vše s výrobky výše uvedenými ve třídách 5, 16, 29, 30, zprostředkovatelská činnost v oblasti obchodu se surovinami pro pekařskou výrobu a s veškerými pekařskými a cukrářskými výrobky a potravinami pro racionální výživu, reklamní prezentace na výstavách a veletrzích, prezentace, propagace a inzerce prostřednictvím elektronických médií; (40) mlynářství, mletí, zpracování obilnin, semen, luštěnin, olejnin a jejich směsí, zpracování obilnin a úprava surovin pro pekárenskou, těstářskou a cukrářskou výrobu, pekárenská, těstářská a cukrářská činnost a s tím související služby uvedené v této třídě, zprostředkovatelská činnost v oblastech mlynářství, těstářské, pekařské a cukrářské výroby; (42) služby v oblasti vyhodnocení zdravého životního stylu, stravování, výživy i dietologie, poradenská, konzultační, informační činnost a poskytování know-how v oborech služeb uvedených ve třídě 42, služby v oblasti vývoje, zpracování, technologií, trvanlivosti, nejlepší kvality a chuti nových těstářských, pekařských a cukrářských výrobků, v oblasti potravin, zdravé a racionální výživy, služby v oblasti inovace veškerých cukrářských, pekařských výrobků, chleba, chlebových výrobků a pečiva, obalový design, tvorba, šíření, správa, provozování a aktualizace webových stránek pro třetí osoby.

(511) 5, 16, 29, 30, 35, 40, 42
(540)



(111) **384829**

(220) 12.10.2020

(320) 12.10.2020

(442) 30.12.2020

(151) 07.04.2021

(730) **Golferia House, a.s.**, Čeladná 741, Čeladná, 73912, CZ

(210) O-567218

(510) (3) kosmetické přípravky, parfumerie, přípravky pro osobní hygienu, kosmetické přípravky pro péči o zvířata, čisticí prostředky a vonné přípravky, krejčovský vosk a ševcovská smůla, toaletní přípravky, vonné oleje a aromatické výtažky; (4) svíčky a knoty na svícení; (12) golfové vozíky jako vozidla ovládaná chodci, golfové vozíky (vozidla); (18) deštníky a slunečníky, hole, kůže a imitace kůže, surové kůže a usně a výrobky z těchto materiálů spadající do této třídy, sedlářské výrobky, biče a postroje pro zvířata, vycházkové hole, zavazadla, cestovní tašky, peněženky a ostatní tašky v rámci této třídy; (21) domácí náčiní k uklidání, kartáče a materiály na výrobu kartáčů, kosmetické a toaletní potřeby, nádoby, kuchyňské náčiní a nádoby, sochy, figurky, plakety a medaile a umělecké předměty vyrobené z materiálů jako porcelán, terakota nebo sklo, zahmuté v této třídě, výrobky pro péči o oděvy a obuv, vše spadající do této

třídy; (24) látky, textilie, textilní výrobky a náhradní součásti pro textilní výrobky v rámci této třídy, tkaniny; (25) části oděvů, obuvi a pokrývek hlavy zahrnuté v této třídě, obuv, pokrývky hlavy, oděvy; (28) hračky, hry a žertovné předměty, přístroje a zařízení pro zábavní parky a hřiště, sportovní potřeby a vybavení, vybavení pro dětská hřiště; (32) nealkoholické nápoje, odalkoholizované nápoje, přípravky k výrobě nápojů, pivo a pivovarnické výrobky, přípravky pro výrobu nealkoholických nápojů; (35) obchodní zprostředkovatelské služby a obchodní informace pro spotřebitele, pomoc v obchodní a podnikatelské činnosti, management a administrativní služby, reklama, marketing a propagační služby; (36) poskytování předplacených karet a kupónů, služby nemovitosti (realitní služby), získávání finančních prostředků a finanční sponzorování; (41) zveřejňování, oznamování a psaní textů (s výjimkou reklamních), výchova, vzdělávání, zábava a sportovní činnost, rezervace vstupenek na vzdělávací, zábavní a sportovní aktivity a akce a související rezervační služby; (43) dočasné ubytování, hotely pro zvířata, informace o dočasném ubytování, informační, poradenské a rezervační služby v oblasti poskytování jídla a pití, poskytování jídla a nápojů, poskytování přechodných kancelářských prostor.

(511) 3, 4, 12, 18, 21, 24, 25, 28, 32, 35, 36, 41, 43

(540)

TEE HOUSE ČELADNÁ

(111) **384830**

(220) 15.10.2020

(320) 15.10.2020

(442) 30.12.2020

(151) 07.04.2021

(730) **Míra Miroslav Mgr.**, Brechtova 30/10, Brno, Lesná, 63800, CZ

(210) O-567284

(510) (16) tiskoviny; (35) obchodní reklamní služby a obchodní informace pro spotřebitele, reklamní, marketingové a propagační služby; (41) služby v oblasti vzdělávání, zábavy a sportu (výchova, vzdělávání, zábava a sportovní činnost), zveřejňování, oznamování a psaní textů, vzdělávací a školící služby, pronájem zařízení a vybavení ke vzdělávání, zábavě, sportu a kultuře, pronájem sportovního vybavení a zařízení, zábavní a tematické parky, poutě, zoo a muzea.

(511) 16, 35, 41

(540)



(111) **384831**

(220) 15.10.2020

(320) 15.10.2020

(442) 30.12.2020

(151) 07.04.2021

(730) **Nordic sports s.r.o.**, Dusíkova 824/5, Brno, Lesná, 63800, CZ

(210) O-567286

(510) (25) části oděvů, obuvi a pokrývek hlavy, obuv, oděvy, pokrývky hlavy; (28) sportovní potřeby a vybavení; (35) administrativa (obchodní) udělování licencí ke zboží a službám druhých, administrativa prodeje, obchodní reklamní služby a obchodní informace pro spotřebitele, reklamní, marketingové a propagační služby, maloobchod a velkoobchod s výše uvedenými výrobky ve třídách 25 a 28; (41) služby v oblasti vzdělávání, zábavy a sportu, akreditace (certifikace) dosaženého vzdělání, akreditace vzdělávacích služeb, organizování konferencí, výstav a soutěží, služby v oblasti sportu a fitness, vzdělávací a školící služby, akademie (vzdělávání), cvičení (praktické ukázky), další vzdělávání, pronájem zařízení a vybavení ke vzdělávání, zábavě, sportu a kultuře.

(511) 25, 28, 35, 41

(540)



NORDIC WALKER

(111) **384832**

(220) 16.10.2020

(320) 16.10.2020

(442) 30.12.2020

(151) 07.04.2021

(730) **Klenoty Diamond Club s.r.o.**, Dlouhá 705/16, Praha 1, Staré Město, 11000, CZ

(210) O-567306

(591) Barevná

(510) (14) vzácné kovy a jejich slitiny, klenoty, bižuterie, polodrahokamy a drahokamy, hodinářské výrobky a chronometrické přístroje, dekorativní předměty (bižuterie nebo klenoty) pro osobní použití, pouzdra na šperky, pouzdra na hodinky, ozdoby vyrobené z drahých kovů či kamenů nebo jejich napodobenin nebo potažené drahými kovy nebo jejich napodobeninami, manžetové knoflíky a spony do kravat.

(511) 14

(540)



(111) **384833**

(220) 16.10.2020

(320) 16.10.2020

(442) 30.12.2020

(151) 07.04.2021

(730) **Klenoty Diamond Club s.r.o.**, Dlouhá 705/16, Praha 1, Staré Město, 11000, CZ

(210) O-567307

(591) Barevná

(510) (14) vzácné kovy a jejich slitiny, klenoty, bižuterie, polodrahokamy a drahokamy, hodinářské výrobky a chronometrické přístroje, dekorativní předměty (bižuterie nebo klenoty) pro osobní použití, pouzdra na šperky, pouzdra na hodinky, ozdoby vyrobené z drahých kovů či kamenů nebo jejich napodobenin nebo potažené drahými kovy nebo jejich napodobeninami, manžetové knoflíky a spony do kravat.

(511) 14

(540)



- (111) **384834**
(220) 17.10.2020
(320) 17.10.2020
(442) 30.12.2020
(151) 07.04.2021
(730) **Dragon Tomáš Mgr.**, č. p. 114, Dřevnovice, 79826, CZ
(210) O-567321
(510) (9) bezpečnostní, zabezpečovací, ochranná a signalizační zařízení, informační technologie a audiovizuální, multimediální a fotografické přístroje, magnety, magnetizéry a demagnetizéry, nahraný obsah (počítačové programy, data a informace), měřicí, detekční, monitorovací a kontrolní zařízení, navigační, řídicí, sledovací, zaměřovací a kartografická zařízení, optické přístroje, zvětšovače a korektory, potápěčská výstroj, přístroje, nástroje a kabely pro elektřinu, vědecké a laboratorní přístroje na ošetření pomocí elektrického proudu, vědecké výzkumné a laboratorní přístroje, přístroje pro vyučování a simulátory; (25) části oděvů, obuvi a pokrývek hlavy, obuv, oděvy, pokrývky hlavy; (42) návrhářství, počítačové služby, testování, ověřování a kontrola kvality, služby v oblasti informačních technologií, vědecké a technologické služby.
(511) 9, 25, 42
(540)

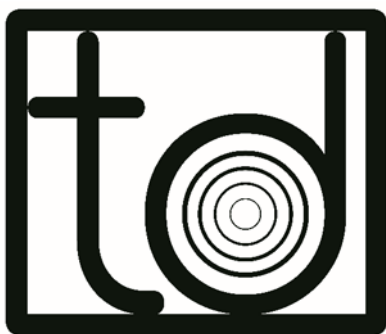

- (111) **384835**
(220) 20.10.2020
(320) 20.10.2020
(442) 30.12.2020
(151) 07.04.2021
(730) **Český badmintonový svaz, z.s.**, Zátokova 100/2, Praha 6, 16017, CZ
(210) O-567363
(591) Barevná
(510) (25) oděvy a obuv pro sportovní účely; (28) cvičební a sportovní potřeby zařazené v této třídě; (41) vzdělávání, školení, sportovní a kulturní činnosti.
(511) 25, 28, 41
(540)



**Czech
Badminton**

- (111) **384836**
(220) 20.10.2020
(320) 20.10.2020
(442) 30.12.2020
(151) 07.04.2021
(730) **B:TECH, a.s.**, U Borové 69, Havlíčkův Brod, 58001, CZ
(740) Jansa, Mokřý, Otevřel & partneři s.r.o., Mgr. et Mgr. Petr Mališ, advokát, Sokola Tůmy 743/16, Ostrava, Mariánské Hory, 70900

- (210) O-567379
(591) Barevná
(510) (35) reklama, marketing a propagace, zpracování a rozesílání reklamních materiálů, maloobchodní a velkoobchodní činnost se zaměřením na oblast robotiky a automatizace, administrativní činnosti, kancelářské práce se zaměřením na oblast robotiky a automatizace – zpracování objednávek, administrace počítačových databází, fakturace a kopírování, on-line marketing; (41) pořádání vzdělávacích akcí, školení a seminářů, se zaměřením na oblast robotiky a automatizace (akademie), produktová školení, vzdělávání dětí, koučink, předávání know-how (odborné vzdělávání); (42) vědecké a technologické služby v oblasti robotiky a automatizace, průmyslová analýza a výzkum, technické služby techniků a vědců, software jako služba, správa a aktualizace softwaru, poradenství v oblasti robotiky a automatizace, technologické poradenství.
(511) 35, 41, 42
(540)



- (111) **384837**
(220) 21.10.2020
(320) 21.10.2020
(442) 30.12.2020
(151) 07.04.2021
(730) **COOP Centrum družstvo**, U Rajske zahrady 1912/3, Praha 3, Žižkov, 13000, CZ
(740) Dana Lukajová, patentový zástupce, Voršilská 130/10, Praha 1, Nové Město, 11000
(210) O-567393
(591) Barevná
(510) (3) kosmetické přípravky, parfumerie, přípravky pro osobní hygienu, vonné oleje a aromatické výtažky, čisticí prostředky a vonné přípravky, přípravky pro ústní hygienu zařazené v této třídě, tělové deodoranty a antiperspiranty, líčidla, mýdla a gely, přípravky do koupele, přípravky na odstraňování ochlupení a holicí přípravky, přípravky pro péči o pleť, oči a nehty, přípravky pro péči o vlasy, vonné přípravky pro domácnost, přípravky na čištění a leštění kůže a obuvi, prací prostředky, čisticí prostředky pro vozidla, brousící přípravky, bělicí přípravky, lešticí přípravky, mycí roztoky, mýdla pro domácnost, odbarvovače pro kosmetické použití a pro použití v domácnosti, odstraňovače skvrn, odmašťovací spreje, přípravky na mytí nádobí, tablety do myček na nádobí; (5) potravní doplňky a dietetické přípravky, hygienické přípravky a výrobky, zubní přípravky a výrobky pro zdravotní péči a léčebné zubní pasty, přípravky na dezodoraci a čištění vzduchu, přípravky proti rostlinným a živočišným škůdcům, farmaceutické přípravky a přírodní léčiva, diagnostické přípravky a materiály, obvazy, obvazový materiál a aplikátory léčebných přípravků, absorpční výrobky pro osobní hygienu, dezinfekční a antiseptické přípravky, léčebná a dezinfekční mýdla a antibakteriální čisticí přípravky, dámské hygienické výrobky, dětské pleny a pleny pro inkontinentní osoby, potraviny pro batolata, potravní doplňky pro zvířata, dietetické látky pro děti, doplňky výživy, dietní nápoje pro batolata určené pro léčebné účely, doplňky stravy pro neléčebné účely, léčivé čaje, kojenecká výživa, kojenecké mléko, potravinové doplňky, prášky nahrazující jídlo, prebiotické doplňky, prenatální vitaminy, probiotické doplňky, rybí tuk, umělá sladidla pro diabetiky, včelí mateří kašička pro léčebné účely, vitaminové a minerální doplňky, dietetické vlákniny, výživové doplňky.
(511) 3, 5
(540)



- (111) **384838**
(220) 29.10.2020
(320) 29.10.2020
(442) 30.12.2020
(151) 07.04.2021
(730) **NEYWER s.r.o.**, č. p. 646, Fryčovice, 739 45, CZ
(740) Ing. Kateřina Gregorová, Jiráskovo náměstí 159/10, Ostrava, Moravská Ostrava, 702 00
(210) O-567546
(510) (16) papírové tašky, sáčky (obaly, váčky) z papíru nebo plastických hmot na balení, katalogy, fotografie, kalendáře, letáky, periodické a neperiodické publikace, tištěné propagační materiály, informační brožury, dárkové lepenkové krabice na balení, papírové bannery; (18) cestovní tašky na sportovní oděvy, batohy, malé batohy (ruksaky), kožené tašky a peněženky, brašny přes rameno, klíčenky; (25) oděvy, sportovní oděvy, kalhoty, krátké kalhoty, legíny (kalhoty), teplákové kalhoty, běžecké kalhoty (oděvy), cyklistické krátké kalhoty, tříčtvrteční kalhoty, oteplovací kalhoty, funkční sportovní kalhoty, taneční kalhoty, sukně, šortkové sukně, trička, cyklistická trička, šortky (oděvy), overaly, plavky, tuniky přes dámské plavky, tílka, bundy, svetry, ponožky, punčochy, termo ponožky, termoprádlo, župany, rukavice, obuv, sportovní obuv, pásky, pokrývky hlavy, čepice, čelenky (oděvy), šátky, šály, košile, pláštěnky, mikiny, spodní prádlo, trenýrky; (35) inzertní, reklamní a propagační činnost, reklama online v počítačových komunikačních sítích, poskytování zákaznických informací prostřednictvím internetu a sociálních sítí, maloobchodní služby zásilkového prodeje oblečení a obuvi, maloobchodní prodej výše uvedených výrobků ve třídě 16, 18, 25.
(511) 16, 18, 25, 35
(540)

NEYWER

- (111) **384839**
(220) 30.10.2020
(320) 30.10.2020
(442) 30.12.2020
(151) 07.04.2021
(730) **ELTEQ, spol. s r.o.**, Puškinova 36, Liberec, Liberec XXIV-Pilínkov, 46312, CZ
(740) Ing. Jarmila Javoříková, Slunečná 4566, Zlín, 76005
(210) O-567567
(510) (6) kovy a jejich slitiny, kovové spojovací materiály, kovové konstrukce, kovové výlisky pro různá odvětví průmyslu, kovové formy, výrobky z kovů zde uvedené a nezařazené do jiných tříd; (9) elektro součástky všeho druhu, elektrické vodiče-kabely, elektroinstalační materiály, konečky (elektrotechnika), konektory (elektrotechnika), ochranné prvky elektrických vodičů a elektrických zařízení, baterie, přístroje pro měření a regulaci, vážení, kontrolu a signalizaci, rozvodné desky a skříně (elektrotechnika), přístroje optické, přístroje pro vedení, výrobu, přepínání, přeměnu, akumulaci, regulaci nebo řízení elektrického proudu, přístroje pro zpracování informací, počítače, software, nosiče dat v elektronické podobě, přístroje pro záznam, převod a reprodukci zvuku/obrazu, přístroje telekomunikační techniky, součásti uvedených přístrojů spadající do této třídy; (17) plastické hmoty a polotovary z plastických hmot, plastové výlisky pro různá odvětví průmyslu, plastové a gumové spojovací materiály, práškové plasty, termoplasty, termosety, výlisky a výrobky z gumy a kaučuku zde uvedené, vše spadající do této třídy; (35) maloobchodní, velkoobchodní a elektronický prodej výrobků obsažených výše ve třídách 6, 9 a 17, předvádění zboží, reklama, marketing, on-line reklama, on-line marketing, obchodní poradenství, administrativní práce, obchodní informace, obchodní průzkum, automatizované zpracování a správa obchodních dat, šíření reklamních materiálů.
(511) 6, 9, 17, 35
(540)

ELTEQ

- (111) **384840**
(220) 01.11.2020
(320) 01.11.2020

- (442) 30.12.2020
(151) 07.04.2021
(730) **SEBURO s.r.o.**, Adamova 466/9, Praha 6, Veveslavín, 16200, CZ
(210) O-567582
(510) (8) jídelní příbory, kuchyňské nože a náčiní na krájení pro použití v kuchyni, pracovní nože, čepele na nože, tašky na nože, sečné, bodné a tupé zbraně, kuchyňské nože, rybářské nože, stolní nože, dranzírovací nože, kuchařské nože, keramické nože, filetovací nože, jednorázové nože, nože do domácnosti, japonské kuchyňské nože, nože na ovoce, kuchyňské nože (neelektrické), nože, vidličky, lžice, nože na loupání, sekačky (nože), sečné zbraně, britvy, nožičky s vidličkou, nože pro řezníky a kuchyň, brousíky ocelové na nože, brusné kameny, brusné nástroje, nástroje na ostření čepelí, brousíky na nože, pouzdra na nože, univerzální nebo multifunkční otvíráky konzerv neelektrické, nástroje pro krájení hranolků, ozdobné nástroje na krájení neelektrické, škrabky, odpeckovače neelektrické, nože (zbraně), čepele (nářadí), pilníky, kapesní nože, kameny brusné, brousíky, držáky na brousíky, hobby nože, lovecké nože, malé kuchyňské nože, nástroje na broušení ostří, nástroje na ostření, odlamovací nože, otvíráky na konzervy, porcovací nože; (16) papírnické zboží a učební pomůcky (s výjimkou přístrojů), nože na papír (kancelářské potřeby), nože na rozřezávání papíru (pomůcky k otevírání dopisů), nože na papír jakožto součásti řezaček papíru pro kancelářské použití, rezačky na papír; (21) nádobí, kuchyňské náčiní a nádoby, stojany na nože, desky na nože, odkládací podložky na nože, podložky na příborové nože, stolní nádobí (jiné než nože, vidličky a lžice), formy kuchyňské, kuchyňské potřeby, cedníky kuchyňské, kuchyňské stěrky, kuchyňská prkénka, hrnce kuchyňské, sběračky kuchyňské, kuchyňská struhadla, kuchyňské náčiní, kuchyňské hmoždíře, brusné houby na kůži, cukřenky, čisticí nástroje, dávkovače mýdla, dávkovače papírových ručníků, dávkovače toaletního papíru, desky na jídelní lístky, drátěnka na čištění, drátěnky na použití v kuchyni, držáky ubrousků, jelenicová kůže na čištění, karafy, kávové servisy, konvice na čaj, kávu, koše na odpadky, krabice na jídlo (jídelnosiče), kráječče těsta, kroužky na ubrousky, kůže na leštění, lopatky na pečivo a dorty, mlýnky ruční pro domácnost, naběračky kuchyňské, otvíráky na lahve, pánve na smažení, podložky pod horké nádobí, pokličky, poklapy na nádobí, plastové popelnice, stojánky na odkládání nožů, stojánky na párátko, struhadla pro domácnost, talíře.
(511) 8, 16, 21
(540)

SEBURO

- (111) **384841**
(220) 02.11.2020
(320) 02.11.2020
(442) 30.12.2020
(151) 07.04.2021
(730) **Heineken Česká republika, a.s.**, U Pivovaru 1, Krušovice, 27053, CZ
(740) JUDr. Milan Kyjovský, advokát, Jaselská 202/19, Brno, Veverí, 60200
(210) O-567594
(591) Barevná
(510) (21) zboží skleněné spadající do této třídy, a to lahve, sklenice na pití, püllitry, poháry keramické, keramické a porcelánové tácky, porcelánové džbány, vázičky, nádoby z plastu pro použití v domácnosti a kuchyni, karafy, stolní lahve, škopky, podtácky (kromě papírových a určených k prostírání), pohárky z papíru nebo umělých hmot, poháry, tácky papírové k použití v domácnosti, tácky (podnosy), cestovní lahve, otvíráky na lahve, reklamní vývěsní štíty z porcelánu nebo skla, desky na jídelní lístky, pouzdra na jídelní lístky, tepelně izolační nádoby, termosky na jídlo, termosky na nápoje, svačínové boxy a jídelnosiče, chladicí boxy, umělohmotná prostírání, brčka na pití, dekantéry, demižóny, jídelní soupřavy (nádobí), nádobí na pivo, nádobí na pití, stojánky na jídelní lístky, stojánky na ubrousky (stolování), umělecká díla z porcelánu, keramiky, kameniny, terakoty nebo skla, viněty na karafy, výrobky z křišťálového skla, výrobky z porcelánu; (32) aperitivy nealkoholické, izotonické nápoje, koktejly na bázi piva, kvas (nealkoholický nápoj), nealkoholický cider, nealkoholické nápoje, jablečný mošt (nealkoholický), pivo a pivovarnické výrobky (nápoje), nealkoholické pivo, ochucené pivo, pivo s nízkým obsahem alkoholu, sladové pivo, sladové nápoje, výtažky z chmele na výrobu piva, míchané nápoje s obsahem piva, nápoje na bázi piva, piva s limonádou, pivní mladina, mošty, přípravky na výrobu nápojů, závorové pivo, prášky na přípravu šumivých nápojů, příchutě na výrobu nápojů (jiné než esenciální oleje), minerální vody, limonády, džusy, energetické nápoje, nealkoholické šumivé nápoje, ovocné šťávy a nápoje, sirupy na výrobu nápojů, smoothie (mixované nápoje z čerstvého ovoce nebo zeleniny), tablety pro přípravu šumivých nápojů; (43) bary, barové služby, bufety, informace a poradenství ohledně přípravy jídel, restaurace servírující

delikatesy, firemní akce (poskytování jídel a nápojů), hotelové služby, rezervace hotelů, jídelny a závodní jídelny, kavárny, konzultační služby v oblasti zajišťování stravování, poskytování přechodného ubytování, poskytování gastronomických služeb, provoz hotelového ubytování, provozování kempů, pronájem jednacích místností, pronájem kuchyňských přístrojů, půjčování stanů, půjčování židlí, stolů, prostírání a nápojového skla, restaurace, pohostinství (služby), ubytovací služby (hotely, penziony), zásobování (catering), čepování piva.

(511) 21, 32, 43
(540)

**EXTRA HOŘKÝ
BITR
LEŽÁK**

(111) **384842**

(220) 02.11.2020

(320) 02.11.2020

(442) 30.12.2020

(151) 07.04.2021

(730) **Heineken Česká republika, a.s.**, U Pivovaru 1, Krušovice, 27053, CZ

(740) JUDr. Milan Kyjovský, advokát, Jaselská 202/19, Brno, Veverí, 60200

(210) O-567597

(510) (21) zboží skleněné spadající do této třídy, a to lahve, sklenice na pití, püllitry, poháry keramické, keramické a porcelánové tácky, porcelánové džbány, vázičky, nádoby z plastu pro použití v domácnosti a kuchyni, karafy, stolní lahve, škopky, podtácky (kromě papírových a určených k prostírání), pohárky z papíru nebo umělých hmot, poháry, tácky papírové k použití v domácnosti, tácy (podnosy), cestovní lahve, otvíráky na lahve, reklamní vývěsní štíty z porcelánu nebo skla, desky na jídelní listky, pouzdra na jídelní listky, tepelně izolační nádoby, termosky na jídlo, termosky na nápoje, svačinové boxy a jídonosiče, chladicí boxy, umělohmotná prostírání, brčka na pití, dekantéry, demižony, jídelní soupravy (nádobí)], nádobí na pivo, nádobí na pití, stojánky na jídelní listky, stojánky na ubrusky (stolování), umělecká díla z porcelánu, keramiky, kameniny, terakoty nebo skla, viněty na karafy, výrobky z křišťálového skla, výrobky z porcelánu; (32) aperitivy nealkoholické, izotonické nápoje, koktejly na bázi piva, kvas (nealkoholický nápoj), nealkoholický cider, nealkoholické nápoje, jablečný mošt (nealkoholický), pivo a pivovarnické výrobky (nápoje), nealkoholické pivo, ochucené pivo, pivo s nízkým obsahem alkoholu, sladové pivo, sladové nápoje, výtažky z chmele na výrobu piva, míchané nápoje s obsahem piva, nápoje na bázi piva, piva s limonádou, pивní mladina, mošty, přípravky na výrobu nápojů, závorové pivo, prášky na přípravu šumivých nápojů, příchutě na výrobu nápojů (jiné než esenciální oleje), minerální vody, limonády, džusy, energetické nápoje, nealkoholické šumivé nápoje, ovocné šťávy a nápoje, sirupy na výrobu nápojů, smoothie (mixované nápoje z čerstvého ovoce nebo zeleniny), tablety pro přípravu šumivých nápojů; (43) bary, barové služby, bufety, informace a poradenství ohledně přípravy jídel, restaurace servírující delikatesy, firemní akce (poskytování jídel a nápojů), hotelové služby, rezervace hotelů, jídelny a závodní jídelny, kavárny, konzultační služby v oblasti zajišťování stravování, poskytování přechodného ubytování, poskytování gastronomických služeb, provoz hotelového ubytování, provozování kempů, pronájem jednacích místností, pronájem kuchyňských přístrojů, půjčování stanů, půjčování židlí, stolů, prostírání a nápojového skla, restaurace, pohostinství (služby), ubytovací služby (hotely, penziony), zásobování (catering), čepování piva.

(511) 21, 32, 43

(540)

BITR

(111) **384843**

(220) 02.11.2020

(320) 02.11.2020

(442) 30.12.2020

(151) 07.04.2021

(730) **Heineken Česká republika, a.s.**, U Pivovaru 1, Krušovice, 27053, CZ

(740) JUDr. Milan Kyjovský, advokát, Jaselská 202/19, Brno, Veverí, 60200

(210) O-567600

(510) (21) zboží skleněné spadající do této třídy, a to lahve, sklenice na pití, püllitry, poháry keramické, keramické a porcelánové tácky, porcelánové džbány, vázičky, nádoby z plastu pro použití v domácnosti a kuchyni, karafy, stolní lahve, škopky, podtácky (kromě papírových a určených k prostírání), pohárky z papíru nebo umělých hmot, poháry, tácky papírové k použití v domácnosti, tácy (podnosy), cestovní lahve, otvíráky na lahve, reklamní vývěsní štíty z porcelánu nebo skla, desky na jídelní listky, pouzdra na jídelní listky, tepelně izolační nádoby, termosky na jídlo, termosky na nápoje, svačinové boxy a jídonosiče, chladicí boxy, umělohmotná prostírání, brčka na pití, dekantéry, demižony, jídelní soupravy (nádobí)], nádobí na pivo, nádobí na pití, stojánky na jídelní listky, stojánky na ubrusky (stolování), umělecká díla z porcelánu, keramiky, kameniny, terakoty nebo skla, viněty na karafy, výrobky z křišťálového skla, výrobky z porcelánu; (32) aperitivy nealkoholické, izotonické nápoje, koktejly na bázi piva, kvas (nealkoholický nápoj), nealkoholický cider, nealkoholické nápoje, jablečný mošt (nealkoholický), pivo a pivovarnické výrobky (nápoje), nealkoholické pivo, ochucené pivo, pivo s nízkým obsahem alkoholu, sladové pivo, sladové nápoje, výtažky z chmele na výrobu piva, míchané nápoje s obsahem piva, nápoje na bázi piva, piva s limonádou, pивní mladina, mošty, přípravky na výrobu nápojů, závorové pivo, prášky na přípravu šumivých nápojů, příchutě na výrobu nápojů (jiné než esenciální oleje), minerální vody, limonády, džusy, energetické nápoje, nealkoholické šumivé nápoje, ovocné šťávy a nápoje, sirupy na výrobu nápojů, smoothie (mixované nápoje z čerstvého ovoce nebo zeleniny), tablety pro přípravu šumivých nápojů; (43) bary, barové služby, bufety, informace a poradenství ohledně přípravy jídel, restaurace servírující delikatesy, firemní akce (poskytování jídel a nápojů), hotelové služby, rezervace hotelů, jídelny a závodní jídelny, kavárny, konzultační služby v oblasti zajišťování stravování, poskytování přechodného ubytování, poskytování gastronomických služeb, provoz hotelového ubytování, provozování kempů, pronájem jednacích místností, pronájem kuchyňských přístrojů, půjčování stanů, půjčování židlí, stolů, prostírání a nápojového skla, restaurace, pohostinství (služby), ubytovací služby (hotely, penziony), zásobování (catering), čepování piva.

(511) 21, 32, 43

(540)

STAROBRNO BITR

(111) **384844**

(220) 02.11.2020

(320) 02.11.2020

(442) 16.12.2020

(151) 07.04.2021

(730) **ELYN CZ a.s.**, Lannova tř. 89/47, České Budějovice, České Budějovice 6, 37001, CZ

(210) O-567617

(510) (4) elektrická energie; (35) zprostředkování obchodů, zprostředkování propagace, zprostředkování reklamy, zprostředkování zaměstnání, reklamní, marketingové a propagační služby, zprostředkování uvádění výrobků na trh, zprostředkování reklamních smluv a smluv o propagaci pro třetí strany, zprostředkování smluv týkajících se dodávek energie, zprostředkování předplatného telekomunikačních služeb (pro třetí osoby), zprostředkování smluv na nákup a prodej zboží, poradenské služby v oblasti zprostředkování zboží a služeb, zprostředkování dohod týkajících se prodeje a nákupu zboží, pomoc v obchodní a podnikatelské činnosti, management a administrativní služby, obchodní konzultační a poradenské služby, zprostředkování obchodních a komerčních kontaktů, zprostředkování smluv pro třetí osoby, zprostředkování obchodů pro třetí strany, služby zprostředkování kancelářské práce, obchod z elektřinou a plynem, zprostředkování prodeje fotovoltaických elektrárn, tepelných čerpadel, solárních panelů, žádné služby uvedené výše v rámci této třídy se netýkají domácích nebo kuchyňských spotřebičů, bílého zboží nebo spotřebních elektronických výrobků; (36) finanční zprostředkování, zprostředkování hypoték, zprostředkování pojištění, pojišťovací služby, zprostředkování dopravního pojištění, zprostředkování neživotního pojištění, zprostředkování pojištění majetku, zprostředkování životního pojištění, zprostředkování přepravního pojištění, zprostředkování a zajišťování pojištění, zprostředkování pojištění motorových vozidel, zprostředkování pojištění odpovědnosti za škodu, služby týkající se zprostředkování pojištění, poskytování informací vztahujících se ke zprostředkování životního pojištění, poradenské a informační služby vztahující se ke zprostředkování pojištění, zprostředkování pojištění

zaměřené na domácí zvířata, služby v oblasti zprostředkování zdravotního pojištění, realitní kancelář, realitní agentura, pojištění nemovitostí (realit), služby realitní kanceláře, majetkové investice (realitní), služby nemovitostní (realitní služby), finanční a realitní oceňování, pojištění, námořní pojištění, obchodní pojištění, pojištění úvěrů, zdravotního pojištění, hypoteční pojištění, pojištění hotelů, pojištění komodit, úrazové pojištění, pojištění kanceláří, cestovní pojištění, pojištění přepravovaného zboží, služby životního pojištění, zařizování pojištění, uzavírání pojištění, životní pojištění, záruky pojištění, zdravotní pojištění, pojištění garáží, sjednávání pojištění, pojištění budov, správa pojištění, bankovní pojištění, uzavírání pojištění nemovitostí, uzavírání neživotního pojištění, smíšené životní pojištění, sjednávání námořního pojištění, uzavírání úrazového pojištění, pojištění profesní odpovědnosti, poskytování leteckého pojištění, hypoteční bankovní pojištění, likvidace škody [pojištění], pojištění dodávek (automobilů), sjednávání úvěrového pojištění, žádné služby uvedené výše v rámci této třídy se netýkají domácích nebo kuchyňských spotřebičů, bílého zboží nebo spotřebních elektronických výrobků; (37) služby revizních techniků, žádné služby uvedené výše v rámci této třídy se netýkají domácích nebo kuchyňských spotřebičů, bílého zboží nebo spotřebních elektronických výrobků; (39) zprostředkování dodávek elektrické energie a plynu.

(511) 4, 35, 36, 37, 39

(540)

ELYN

(111) **384845**

(220) 04.11.2020

(320) 04.11.2020

(442) 30.12.2020

(151) 07.04.2021

(730) **Aquarex WATERPROFIT s.r.o.**, Průmyslová 1153, Uherské Hradiště, 68601, CZ

(740) Kania, Sedlák, Smola, s.r.o., Mendlovo náměstí 907/1a, Brno, Staré Brno, 60300

(210) O-567676

(591) Barevná

(510) (7) čerpací zařízení, příslušenství čerpacích zařízení, čerpadla, zejména čerpadla kapalin, dávkovací stroje a zařízení, dávkovací čerpadla; (11) filtry pro průmyslové účely a pro použití v domácnosti, zejména síťové filtry, automatické síťové filtry, náplňové filtry, filtrační systémy pro úpravu vody, zejména filtrační přístroje pro úpravu vody, ultrafiltrační přístroje pro úpravu vody, elektrodeionizační přístroje pro úpravu vody, zařízení na úpravu vody pomocí oxidačních procesů, zařízení na úpravu vody pomocí osmotických procesů; (37) opravy a údržba čerpacích, filtračních a čistících zařízení.

(511) 7, 11, 37

(540)

Aquarex
WATERPROFIT

(111) **384846**

(220) 05.11.2020

(320) 05.11.2020

(442) 30.12.2020

(151) 07.04.2021

(730) **Ataxer s.r.o.**, Jiráskova 229/25, Brno, Veverčí, 60200, CZ

(210) O-567705

(591) Barevná

(510) (35) účetnictví, pomoc v obchodní a podnikatelské činnosti, management a administrativní služby, daňové konzultace (účetnictví), daňové plánování (účetnictví), účetnictví managementu nákladů, reklamní, marketingové a propagační služby, služby vztahů s veřejností (public relations), věrnostní, pobídkové a bonusové programy, rozšiřování reklamních, marketingových a propagačních materiálů, konzultační a poradenské služby a pomoc v oblasti reklamní, marketingové a propagační činnosti, obchodní zprostředkovatelské služby a obchodní informace pro spotřebitele, administrativní účetnictví, automatizované audity, automatizované účetní služby, daň z příjmu (příprava příznání k -), finanční audit, kontrola poplatků za veřejné služby pro třetí osoby, kontrola účetnictví, obchodní audity, administrativní podpora a zpracování dat [služby], řízení lidských zdrojů a náborové služby, obchodní konzultační a poradenské služby, obchodní analýzy, obchodní informační služby a průzkumy trhu; (36) finanční a peněžní služby a bankovní služby, finanční informace, údaje, finanční poradenské a konzultační služby, finanční převody a transakce a platební služby, financování a poskytování finančních prostředků, získávání finančních prostředků a finanční sponzorování, finanční odhady, pojišťovací služby, uzavírání pojistných smluv a oceňování a odhady pro účely pojištění, služby nemovitostní (realitní služby), poskytování předplacených karet a kuponů, služby úschovy, investiční služby, půjčky a úvěry, leasing - nákup na splátky, obchody s cennými papíry a komoditami, kapitálové investice, poskytování finančních záruk a vydávání cenných papírů (investiční bankovní služby), rating (finanční ohodnocení) a úvěrové zprávy, oceňovací služby, služby finančního plánování; (41) služby v oblasti vzdělávání, zábavy a sportu, zveřejňování, oznamování a psaní textů (s výjimkou reklamních), školicí služby.

(511) 35, 36, 41

(540)

**ATAXER**

(111) **384847**

(220) 05.11.2020

(320) 05.11.2020

(442) 30.12.2020

(151) 07.04.2021

(730) **Ataxer s.r.o.**, Jiráskova 229/25, Brno, Veverčí, 60200, CZ

(210) O-567706

(510) (35) účetnictví, pomoc v obchodní a podnikatelské činnosti, management a administrativní služby, daňové konzultace (účetnictví), daňové plánování (účetnictví), účetnictví managementu nákladů, reklamní, marketingové a propagační služby, služby vztahů s veřejností (public relations), věrnostní, pobídkové a bonusové programy, rozšiřování reklamních, marketingových a propagačních materiálů, konzultační a poradenské služby a pomoc v oblasti reklamní, marketingové a propagační činnosti, obchodní zprostředkovatelské služby a obchodní informace pro spotřebitele, administrativní účetnictví, automatizované audity, automatizované účetní služby, daň z příjmu (příprava příznání k -), finanční audit, kontrola poplatků za veřejné služby pro třetí osoby, kontrola účetnictví, obchodní audity, administrativní podpora a zpracování dat [služby], řízení lidských zdrojů a náborové služby, obchodní konzultační a poradenské služby, obchodní analýzy, obchodní informační služby a průzkumy trhu; (36) finanční a peněžní služby a bankovní služby, finanční informace, údaje, finanční poradenské a konzultační služby, finanční převody a transakce a platební služby, financování a poskytování finančních prostředků, získávání finančních prostředků a finanční sponzorování, finanční odhady, pojišťovací služby, uzavírání pojistných smluv a oceňování a odhady pro účely pojištění, služby nemovitostní (realitní služby), poskytování předplacených karet a kuponů, služby úschovy, investiční služby, půjčky a úvěry, leasing - nákup na splátky, obchody s cennými papíry a komoditami, kapitálové investice, poskytování finančních záruk a vydávání cenných papírů (investiční bankovní služby), rating (finanční ohodnocení) a úvěrové zprávy, oceňovací služby, služby finančního plánování; (41) služby v oblasti vzdělávání, zábavy a sportu, zveřejňování, oznamování a psaní textů (s výjimkou reklamních), školicí služby.

(511) 35, 36, 41

(540)

Ataxer

(111) **384848**

(220) 06.11.2020

(320) 06.11.2020

(442) 30.12.2020

(151) 07.04.2021

(730) **PearCo s.r.o.**, Havelská 500/25, Praha 1, Staré Město, 11000, CZ

(740) Fialová advokátní kancelář, Mgr. Petra Fialová, Vinohradská 1899/112, Praha 3, Vinohrady, 13000

(210) O-567728

(510) (32) nealkoholické nápoje, nealkoholické nápoje s výjimkou sirupů; (33) (540)
vino.
(511) 32, 33
(540)

Palerma
WINE SPRITZ



(111) **384849**
(220) 11.11.2020
(320) 11.11.2020
(442) 30.12.2020
(151) 07.04.2021
(730) **Bečička Jan, Bečička**, Dlouhá 131, Zdiby, Brnky, 25065, CZ
(210) O-567814
(510) (37) autoservisy [doplňování paliva a údržba], autoservisy pro údržbu vozidel, autoservisy, přestavování motorů; (42) vývoj motorů.
(511) 37, 42
(540)

AUTO BEKY

(111) **384850**
(220) 11.11.2020
(320) 11.11.2020
(442) 30.12.2020
(151) 07.04.2021
(730) **Chramostová Michaela Ing.**, Kněž 1, Čestín, 149 00, CZ
(210) O-567818
(510) (35) digitální marketing, marketingové služby poskytované prostřednictvím digitálních sítí, marketing, propagační marketing, produktový marketing, internetový marketing, marketingové informace.
(511) 35
(540)

inGen

(111) **384851**
(220) 12.11.2020
(320) 12.11.2020
(442) 30.12.2020
(151) 07.04.2021
(730) **Nufarm Europe GmbH**, Parsevalstr. 11, Dusseldorf, DE
(740) FISCHER & PARTNER IP s.r.o., Na hrobcí 294/5, Praha 2, Nové Město, 12800
(210) O-567820
(510) (5) herbicidy.
(511) 5
(540)

ASHOKA

(111) **384852**
(220) 12.11.2020
(320) 12.11.2020
(442) 30.12.2020
(151) 07.04.2021
(730) **Němeček Jakub**, U akademie 524/13, Praha 7, Bubeneč, 17000, CZ
(210) O-567827
(510) (9) kompaktní disky (audio-video); (16) knihy, komiksy, grafické reprodukce; (41) vydávání knih, vydávání elektronických knih a časopisů on-line.
(511) 9, 16, 41

(111) **384853**
(220) 13.11.2020
(320) 13.11.2020
(442) 30.12.2020
(151) 07.04.2021
(730) **FINEP HOLDING, SE**, Havlíčkova 1030/1, Praha 1, Nové Město, 11000, CZ
(740) Ing. Hana Landová, Františka Novotného 151, Žilina, 27301
(210) O-567858
(510) (16) tiskoviny všeho druhu, periodický a neperiodický tisk, zejména časopisy, noviny, knihy, prospekty, brožury; (35) konzultační a poradenská činnost v oblasti obchodu, zprostředkování obchodních záležitostí, propagace, inzerce a poskytování obchodních informací prostřednictvím všech druhů médií, marketing, činnost podnikatelských, organizačních a ekonomických poradců, výstavní akce pro komerční účely; (36) činnost finančních poradců, činnost realitní kanceláře, realitní služby - koupě, prodej a pronájem bytových a nebytových prostor, nákup a prodej garáží, skladovacích prostor a ploch, parkovacích a odstavných ploch, správa nemovitostí, zprostředkovatelská činnost v oblasti obchodu s nemovitostmi; (37) poradenská a obstaratelská činnost v investiční výstavbě, provádění bytových, občanských, dopravních a průmyslových staveb a investičních celků, jejich změny a odstraňování, odborná pomoc a autorský dozor ve stavebnictví, zprostředkovatelská, poradenská a obstaratelská činnost ve výše uvedených oblastech; (39) pronájem garáží, skladovacích prostor a ploch, parkovacích a odstavných ploch; (42) inženýrská a projektová činnost v investiční výstavbě a stavebnictví, zprostředkovatelská, konzultační a poradenská činnost ve výše uvedených oblastech.
(511) 16, 35, 36, 37, 39, 42
(540)



LÍDR DOSTUPNÉHO BYDLENÍ

(111) **384854**
(220) 13.11.2020
(320) 13.11.2020
(442) 30.12.2020
(151) 07.04.2021
(730) **FINEP HOLDING, SE**, Havlíčkova 1030/1, Praha 1, Nové Město, 11000, CZ
(740) Ing. Hana Landová, Františka Novotného 151, Žilina, 27301
(210) O-567859
(510) (16) tiskoviny všeho druhu, periodický a neperiodický tisk, zejména časopisy, noviny, knihy, prospekty, brožury; (35) konzultační a poradenská činnost v oblasti obchodu, zprostředkování obchodních záležitostí, propagace, inzerce a poskytování obchodních informací prostřednictvím všech druhů médií, marketing, činnost podnikatelských, organizačních a ekonomických poradců, výstavní akce pro komerční účely; (36) činnost finančních poradců, činnost realitní kanceláře, realitní služby - koupě, prodej a pronájem bytových a nebytových prostor, nákup a prodej garáží, skladovacích prostor a ploch, parkovacích a odstavných ploch, správa

nemovitostí, zprostředkovatelská činnost v oblasti obchodu s nemovitostmi; (37) poradenská a obstaravatelská činnost v investiční výstavbě, provádění bytových, občanských, dopravních a průmyslových staveb a investičních celků, jejich změny a odstraňování, odborná pomoc a autorský dozor ve stavebnictví, zprostředkovatelská, poradenská a obstaravatelská činnost ve výše uvedených oblastech; (39) pronájem garáží, skladovacích prostor a ploch, parkovacích a odstavných ploch; (42) inženýrská a projektová činnost v investiční výstavbě a stavebnictví, zprostředkovatelská, konzultační a poradenská činnost ve výše uvedených oblastech.

(511) 16, 35, 36, 37, 39, 42
(540)



JEDNIČKA V DOSTUPNÉM BYDLENÍ

(111) **384855**
(220) 13.11.2020
(320) 13.11.2020
(442) 30.12.2020
(151) 07.04.2021
(730) **FINEP HOLDING, SE**, Havlíčkova 1030/1, Praha 1, Nové Město, 11000, CZ

(740) Ing. Hana Landová, Františka Novotného 151, Žilina, 27301
(210) O-567860

(510) (16) tiskoviny všeho druhu, periodický a neperiodický tisk, zejména časopisy, noviny, knihy, prospekty, brožury; (35) konzultační a poradenská činnost v oblasti obchodu, zprostředkování obchodních záležitostí, propagace, inzercie a poskytování obchodních informací prostřednictvím všech druhů médií, marketing, činnost podnikatelských, organizačních a ekonomických poradců, výstavní akce pro komerční účely; (36) činnost finančních poradců, činnost realitní kanceláře, realitní služby - koupě, prodej a pronájem bytových a nebytových prostor, nákup a prodej garáží, skladovacích prostor a ploch, parkovacích a odstavných ploch, správa nemovitostí, zprostředkovatelská činnost v oblasti obchodu s nemovitostmi; (37) poradenská a obstaravatelská činnost v investiční výstavbě, provádění bytových, občanských, dopravních a průmyslových staveb a investičních celků, jejich změny a odstraňování, odborná pomoc a autorský dozor ve stavebnictví, zprostředkovatelská, poradenská a obstaravatelská činnost ve výše uvedených oblastech; (39) pronájem garáží, skladovacích prostor a ploch, parkovacích a odstavných ploch; (42) inženýrská a projektová činnost v investiční výstavbě a stavebnictví, zprostředkovatelská, konzultační a poradenská činnost ve výše uvedených oblastech.

(511) 16, 35, 36, 37, 39, 42
(540)



LÍDR V DOSTUPNÉM BYDLENÍ

(111) **384856**
(220) 13.11.2020
(320) 13.11.2020
(442) 30.12.2020
(151) 07.04.2021
(730) **FINEP HOLDING, SE**, Havlíčkova 1030/1, Praha 1, Nové Město, 11000, CZ

(740) Ing. Hana Landová, Františka Novotného 151, Žilina, 27301
(210) O-567861

(510) (16) tiskoviny všeho druhu, periodický a neperiodický tisk, zejména časopisy, noviny, knihy, prospekty, brožury; (35) konzultační a poradenská činnost v oblasti obchodu, zprostředkování obchodních záležitostí, propagace, inzercie a poskytování obchodních informací prostřednictvím všech druhů médií, marketing, činnost podnikatelských, organizačních a ekonomických poradců, výstavní akce pro komerční účely; (36) činnost finančních poradců, činnost realitní kanceláře, realitní služby - koupě, prodej a pronájem bytových a nebytových prostor, nákup a prodej garáží, skladovacích prostor a ploch, parkovacích a odstavných ploch, správa nemovitostí, zprostředkovatelská činnost v oblasti obchodu s nemovitostmi; (37) poradenská a obstaravatelská činnost v investiční výstavbě, provádění bytových, občanských, dopravních a průmyslových staveb a investičních celků, jejich změny a odstraňování, odborná pomoc a autorský dozor ve stavebnictví, zprostředkovatelská, poradenská a obstaravatelská činnost ve výše uvedených oblastech; (39) pronájem garáží, skladovacích prostor a ploch, parkovacích a odstavných ploch; (42) inženýrská a projektová činnost v investiční výstavbě a stavebnictví, zprostředkovatelská, konzultační a poradenská činnost ve výše uvedených oblastech.

(511) 16, 35, 36, 37, 39, 42
(540)



DOSTUPNÉ BYDLENÍ

(111) **384857**
(220) 14.11.2020
(320) 14.11.2020
(442) 30.12.2020
(151) 07.04.2021
(730) **Do Pham Viet Mgr.**, Karlovo náměstí 287/18, Praha 2, Nové Město, 12000, CZ

(210) O-567882
(510) (25) obuv.
(511) 25

(540) **DOPHAM'S ŽIVOT NA VYSOKÉ NOZE**

(111) **384858**
(220) 16.11.2020
(320) 16.11.2020
(442) 30.12.2020
(151) 07.04.2021
(730) **Brhel Milan**, K Muntlochu 118, Budišovice, 74764, CZ
(740) Ing. Pavel Nádvořník s.r.o., Klínová 620/1, Ostrava, Hulváky, 70900
(210) O-567894

(591) Barevná
(510) (41) organizační zajištění a organizování koncertů a pořádání kulturních, kulturně-společenských, diskusních a/nebo vzdělávacích akcí, představení, přehlídky, soutěže a setkávání související s historií, vzděláváním a kulturou, pořádání diskoték, tanečních zábav a tanečních soutěží, hudební, hudebně vzdělávací i kulturní produkce, organizace a pořádání festivalů, hudebních produkcí a jiných hudebních setkání, kulturní aktivity, výstavní činnost (ne pro komerční nebo reklamní účely) v oblasti sportu, kultury, zábavy, hudby, výchovy nebo vzdělávání, výstavní činnost ke kulturním a vzdělávacím účelům, provozování fitness centra, pořádání kurzů aerobiku a Pilates cvičení, služby v oblasti kultury, služby přednáškové a diskusní, zprostředkovatelské služby v oblasti vydávání katalogů, brožur a knih, půjčování sportovního náčiní, nářadí a sportovních potřeb, rekreace (služby pro oddech), galerijní činnost, vše v rámci této třídy; (43) bistra (služby), gastronomické služby, organizace cateringu na narozeninových oslavách, poskytování dočasného ubytování v penzionech, podávání alkoholických nápojů, podávání jídel a nápojů, poskytování stravování a nápojů během svatebních hostin, organizování svatebních hostin (pronájem prostorů pro akce), poskytování dočasného ubytování, poskytování karavanových parků, poskytování kempinkových prostor, poskytování prostor na dočasné

kempování s obytnými přívěsy, poskytování rekreačního ubytování, poskytování služeb zajišťujících nápoje, příprava a poskytování stravování a nápojů pro okamžitou spotřebu, příprava jídel, příprava pokrmů, pronájem místností na společenské akce, pronájem prázdninových chatek, restaurace s odnosem jídel s sebou, restaurace servírující porcované maso, rezervace dočasného ubytování prostřednictvím internetu, rezervace míst v restauraci, rezervace pokojů, rezervace ubytování, rezervace ubytování v kempch, rezervace ubytování v penzionech, samoobslužné restaurace, služby kaváren, služby poskytující jídlo a nápoje s možností odnosu, služby turistických kempů (ubytování), služby v oblasti pohostinství, služby v oblasti přípravy jídel, služby v oblasti tepelné přípravy jídel, ubytovací služby (hotely, penziony), ubytování o dovolených, zajištění stravování, zajišťování a poskytování dočasného ubytování, zajišťování přechodného ubytování, zajišťování stravování a nápojů pro hosty, zajišťování stravování a nápojů v bistrech, zajišťování ubytování o dovolených, zajišťování ubytování pro turisty, zařizování dočasného ubytování, zprostředkování hotelového ubytování, zprostředkovávání rezervací dočasného ubytování; (44) péče o hygienu a krásu osob, lázeňské služby v oblasti sauny a solárií, provozování masáží a zábalů, rehabilitační služby, relaxační provoz masážních salónů, salónu krásy, solárií, parních lázní a saun, kosmetické a kadeřnické služby.

(511) 41, 43, 44
(540)



Hotelik
PENZION A RESTAURACE

(111) **384859**
(220) 18.11.2020

(320) 18.11.2020
(442) 30.12.2020
(151) 07.04.2021
(730) **Jazyková škola Ovečka s.r.o.**, Husova 573, Nová Paka, 50901, CZ
(740) Mgr. Jitka Vejražková, patentová zástupkyně, Podkovářská 800/6, Praha 9, Vysočany, 19000
(210) O-567919
(591) Barevná
(510) (9) audio, video a audiovizuální vzdělávací a výukové nahrávky, přednášky, materiály, učebnice a soubory ke stažení, elektronické vzdělávací publikace ke stažení; (41) výuka, vzdělávání, poskytování on-line vzdělávacích a výukových seminářů, kurzů, školení, podcastů, webcastů, výukových materiálů a informací, publikování on-line vzdělávacích a výukových seminářů, kurzů, školení, podcastů, webcastů, výukových materiálů a informací, poskytování vzdělávacích služeb, jazykových kurzů a konzultací po telefonu, koučing, pořádání a organizování vzdělávacích a kulturních akcí, konferencí, seminářů, školení, workshopů, vzdělávacích zájezdů a táborů se zaměřením na výuku jazykových dovedností, překladatelské služby a tlumočení.
(511) 9, 41
(540)



Zápisy licenčních smluv k ochranným známkám

V této kapitole jsou zveřejněny zápisy licenčních smluv podle ustanovení § 18 odst. 1 zákona č. 441/2003 Sb.

Číslo zápisu (111)	Vlastník (730)	Nabyvatel licence (791)	Druh licence (793)	Datum uzavření licenční smlouvy (793)	S účinností od data (580)
384333	Mikulec Vladimír Ing., Nové Domky 218, Rapotín, 78701, CZ	NOVATRONIC, s.r.o., U potoka 1307/10, Šumperk, 78701, CZ	výhradní	01.04.2021	12.04.2021
384336	Mikulec Vladimír Ing., Nové Domky 218, Rapotín, 78701, CZ	NOVATRONIC, s.r.o., U potoka 1307/10, Šumperk, 78701, CZ	výhradní	01.04.2021	12.04.2021

Přehled obnov zápisu ochranných známek

Kapitola obsahuje údaje o ochranných známkách, u kterých byl na žádost vlastníka obnoven zápis podle ustanovení § 28 odst. 2 zákona č. 441/2003 Sb.

Číselný přehled (111)											
97518	154679	154680	165114	170318	171124	171131	171153	171194	172326	172405	172565
173122	173929	174006	174516	176891	238047	238048	238981	241673	241703	241733	242525
242651	243149	243263	243415	243654	243764	243812	244376	244924	244925	244981	245060
245207	245208	245305	245588	245589	245591	245593	245810	245938	245939	246083	246330
246587	246671	246781	248079	248225	248237	248321	249978	250080	250316	250847	250970
251283	251288	251289	251348	253039	254846	260186	260818	317086	319811	320284	320652
320759	320760	320761	320763	320863	320866	320868	321127	321149	321263	321265	321402
321406	321458	321464	321504	321584	321603	321666	321765	321995	322042	322043	322113
322132	322133	322193	322196	322197	322484	322485	322497	322544	322583	322585	322839
322972	323240	323512	323513	323894	323954	324197	324422	324491	324854	324938	325003
325060	325120	325121	325185	325209	325217	325353	325435	325436	325559	325589	325674
325890	325962	325999	326137	326138	326141	326151	326324	326408	326493	326649	326949
327095	327822	327850	329937	330289	330591	341814	344888				

Obnovy zápisu ochranných známek

(111) **97518**
(220) 11.04.1941
(151) 11.04.1941
(540)

OMNIPOL

(730) **Omnipol a.s.**, Nekázanka 11, Praha 1, 11221, CZ
(740) PATENTSERVIS Praha a.s., Na Podkovce 281/10, Praha 4, Podolí, 14700
(510) Letadla, větroně, balony, vzducholodě, vrtulníky, rakety, jejich náhradní díly a součásti, motory k nim a jejich náhradní díly, přístroje, nástroje, zkušební zařízení pro údržbu a opravy všech druhů letadel, leteckých motorů, leteckých přístrojů a agregátů, agregáty a přístroje k leteckým motorům, zařízení k přistávání letadel, přístroje navigační, radiová a radiosignalizační zařízení palubní a pozemní, kyslíková zařízení, protipožární zařízení palubní a pozemní, aerodynamické tunely a zkušební zařízení pro zkušební leteckých motorů, signalizační, osvětlovací a přistávací letištní zařízení, zařízení k zjišťování vlastností leteckých motorů, zařízení pro lety na slepo, speciální letecká výstroj, sportovní a lovecké zbraně a střelivo k nim, pyrotechnické výrobky, zejména palnky.
(511) 7, 8, 9, 12, 13
(210) O-2437

(111) **154679**
(220) 08.04.1961
(151) 24.05.1961
(540)



(730) **TE Connectivity Services GmbH**, Mühlenstrasse 26, 8200 Schaffhausen, CH
(510) (7) ruční nástroje druhu kleští a pákových ústrojí, přenosné nástroje pneumaticky a hydraulicky řízené, strojní nástroje, zejména pro vtiskování elektrických spínačů, pro řezání drátů, pro stříhání závitových šroubů a čepů a pro vytlačování drátu, lisovací nástroje ruční a strojní a lisovací stroje k uvedeným účelům.
(511) 7
(210) O-24364

(111) **154680**
(220) 08.04.1961
(151) 24.05.1961
(540)



(730) **TE Connectivity Services GmbH**, Mühlenstrasse 26, 8200 Schaffhausen, CH
(510) (9) elektrické spínače.
(511) 9
(210) O-24365

(111) **165114**
(220) 02.07.1981
(151) 14.06.1982
(540)

DURACELL

(730) **Duracell Batteries BVBA**, Nijverheidslaan 7, 3200 Aarschot, BE
(740) ŠTROS & KUSÁK advokátní a patentová kancelář, JUDr. David Štros, advokát, Národní 32, Praha 1, 11000
(510) (9) elektronické články a baterie.
(511) 9
(210) O-52288

(111) **170318**
(220) 06.02.1991
(151) 03.07.1992
(540)

FORTUNE

(730) **Fortune Media IP Limited**, Silvercord 812, Kowloon, HK
(510) (16) periodické publikace včetně časopisů.
(511) 16
(210) O-60369

(111) **171124**
(220) 22.04.1991
(151) 02.09.1992
(540)

GITY

(730) **GiTy, a.s.**, Mariánské náměstí 617/1, Brno, Komárov, 61700, CZ
(740) SEDLAKOVA LEGAL s.r.o., Mgr. Jana Sedláková, Purkyňova 648/125, Brno, Medlánky, 61200
(510) Obchodně dodavatelská činnost v oboru výpočetní techniky, terminálových sítí, slaboproudých rozvodů včetně rozvodů měření a regulace; zpracování kompletní dokumentace v uvedeném oboru pro montážní práce, servisní služby a konzultační činnost.
(511) 9, 37, 42
(210) O-61374

(111) **171131**
(220) 22.05.1991
(151) 08.09.1992
(540)

LEVEL

(730) **Michal Falta**, Václavická 1213, Náchod, 54701, CZ
(510) Oprava a výroba elektroniky, prodej elektroniky a součástek.
(511) 9, 37
(210) O-61849

(111) **171153**
(220) 17.04.1991
(151) 30.09.1992
(540)

HARPIC

(730) **Reckitt & Colman (Overseas) Hygiene Home Limited**, 103-105 Bath Road, Slough, Berkshire, SL1 3UH, GB
(510) Čistící, lešticí a odmašťovací přípravky; brusné přípravky (nikoliv zubní); bělicí přípravky na prádlo, prací přípravky, detergenty (nikoliv pro užití v průmyslu nebo ve výrobě pro medicínální účely), mýdla; desinfekční přípravky (jiné než na usazování a absorpci prachu), deodoranty; přípravky na osvěžení vzduchu a sanitární přípravky.
(511) 3, 5
(210) O-61309

(111) **171194**
(220) 18.04.1991
(151) 30.09.1992
(540)



(730) **FOUR SEASONS HOTELS (BARBADOS) LTD.**, Chancery House, High Street, Bridgetown, BB
(740) Čermák a spol., JUDr. Karel Čermák Ph.D., LL.M., advokát, Elišky Peškové 735/15, Praha 5, Smíchov, 15000
(510) Oblečení včetně pokrývek hlavy a obuvi; hotelové, lázeňské a rekreační služby; hotelové rezervace, restaurační služby.
(511) 25, 42
(210) O-61342

(111) **172326**
(220) 21.05.1991
(151) 21.04.1993
(540)

NOVA servis

(730) **NOVASERVIS spol. s r.o.**, Merhautova 208, Brno, 61300, CZ
(740) Ing. Libor Markes, patentový zástupce, Grohova 145/54, Brno, Veveří, 60200
(510) Výroba a opravy elektrických šicích strojů a elektrických přístrojů pro domácnost. Výroba, opravy a instalace elektrických strojů a přístrojů. Obchodní činnost v oblasti sanitární techniky a elektrospotřebičů.
(511) 7, 9, 37
(210) O-61814

(111) **172405**
(220) 04.07.1991
(151) 22.04.1993
(540)

TECOMAT

(730) **Teco a.s.**, Průmyslová zóna Štářalka 984, Kolín, Kolín IV, 28002, CZ
(740) A. Holas & partner, Patentová a známková kancelář, Ing. Mgr. Hana Holasová, Křížová 105/4, Brno, Staré Brno, 60300
(510) (9) programovatelné automaty.
(511) 9
(210) O-62536

(111) **172565**
(220) 21.05.1991
(151) 03.05.1993
(540)



(730) **DUNA, a.s. Děčín**, Čs. legií 876/18, Děčín IV., 40502, CZ
(740) Macek and Partners, Mgr. Jiří Macek, Sázavská 751/16, Praha 2, Vinohrady, 12000
(510) Stroje a obráběcí stroje (s výjimkou těch, které jsou zahrnuty ve tř. 9-12), motory; soukolí a hnací řemeny; zemědělské stroje a líhně, maznice; elektrotechnická zařízení a přístroje pro domácnost (drtiče, mixery, mlýnky); přístroje a nástroje k vědeckým a laboratorním účelům; přístroje

a nástroje navigační, tj. přístroje a nástroje určené k přenášení rozkazů, k měření a přístroje všeobecně užívané při řízení lodí a letadel; přístroje a nástroje geodetické a přístroje pro bezdrátovou telegrafii, přístroje fotografické, kinematografické, optické, včetně promítačů obrazů a zvětšovacího přístrojů; přístroje a nástroje k vážení a měření, přístroje a nástroje signalizační včetně signálních pišťal; přístroje a nástroje pro účely záchranné a učební; automaty uváděné v činnost vhozením mince nebo známky, přístroje pro záznam a reprodukci mluveného slova; zapisovací pokladny a počítačové stroje včetně kancelářských a děrovacích strojů; hasicí přístroje; speciální pouzdra pro přístroje a nástroje, které jsou zařazeny do této třídy; elektrotermické nástroje a přístroje, jako: ruční elektrické svářečky, elektrické žehličky a pod.; elektrické přístroje a zařízení jako: elektricky vytápěné: podušky, oděvy a součásti oděvů, ohřívače nohou; elektrické zapalovače a obdobná zařízení nezařazená v jiných třídách; elektromechan. zařízení pro domácí účely určená k čištění jako: vysavače prachu, leštiče parket a pod.; pozemní vozidla; motory pro pozemní vozidla, poháněcí soukolí a hnací řemeny pro pozemní vozidla; zařízení pro leteckou, lodní a pozemní dopravu; služby propagační a pomocné; služby při obchodu a provozu.

(511) 7, 9, 12, 35
(210) O-61812

(111) **173122**
(220) 22.11.1991
(151) 15.07.1993
(540)



(730) **Milan Šimák**, Na sadech 837, Prachatice, 38301, CZ
(740) PROPATENT, Ing. Vlasta Sedláčková, patentový zástupce, Pod Pekařkou 107/1, Praha 4, Podolí, 14700
(510) Opravy, úpravy, výroba a prodej motokár, jejich komponentů a příslušenství.
(511) 12, 37
(210) O-64910

(111) **173929**
(220) 06.09.1991
(151) 05.11.1993
(540)

HOSPODÁŘSKÉ NOVINY

(730) **Economia, a.s.**, Pernerova 673/47, Praha 8, 18600, CZ
(510) Tiskoviny všeho druhu, jejich vydávání, tisk a rozšiřování.
(511) 16, 41
(210) O-63564

(111) **174006**
(220) 04.09.1991
(151) 10.11.1993
(540)

COMAP

(730) **ComAp a.s.**, U Uranie 1612/14a, Praha 7, Holešovice, 17000, CZ
(740) Dana Lukajová, patentový zástupce, Voršilská 10, Praha 1, 11000
(510) Software; elektronické zařízení zejména emulátory, řídicí a monitorovací systémy, simulační systémy; vývojové práce na zakázku v oblasti software a elektroniky.
(511) 9, 42
(210) O-63535

(111) **174516**
(220) 11.10.1991
(151) 30.12.1993
(540)

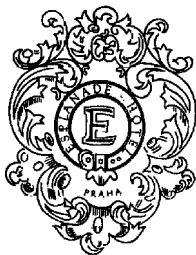

(730) **Hotel Esplanade Praha a.s.**, Washingtonova 1600/19, Praha 1, 11000, CZ
(510) (42) hotelové služby (ubytovací a restaurační).
(511) 42
(210) O-64087

(111) **176891**
(220) 21.08.1991
(151) 25.05.1994
(540)



(730) **ITS akciová společnost**, Vinohradská 2396/184, Praha 3, Vinohrady, 13000, CZ
(740) UNIPATENT, Mgr. Jiří Macek, Sázavská 16, Praha 2, 12000
(510) Zařízení výpočetní techniky, včetně instalace a servisu, základní a aplikační programové vybavení, včetně tvorby, instalace, zaškolení, údržby a úprav, projekční a programátorské práce pro velké, střední a personální počítače, včetně přenosů dat; poskytování technické pomoci, poradenských a inženýrských činností a služeb při zavádění a nákupu zařízení výpočetní techniky a programového vybavení, poskytování prací a služeb výpočetní techniky.
(511) 9, 35, 37, 41, 42
(210) O-63333

(111) **238047**
(220) 30.03.2001
(151) 22.10.2001
(540)



(730) **QIAN CHENG spol.s r.o.**, U družstva Ideál 1134/21, Praha 4, Nusle, 14000, CZ
(740) Macek and Partners, Mgr. Jiří Macek, Sázavská 751/16, Praha 2, Vinohrady, 12000
(510) (9) brýle, sluneční brýle, zvětšovací skla a čočky, dalekohledy, speciální pouzdra na tyto výrobky, neprůstřelné vesty; (14) vzácné kovy a jejich slitiny a výrobky z těchto látek včetně uměleckých předmětů, klenoty, klenotnické zboží pravé nebo nepravé, knoflíky do manžet, jehlice do

kravat, bižuterie, drahokamy, hodinářské potřeby a chronometrické přístroje včetně speciálních pouzder; (18) kůže a imitace kůže, výrobky z těchto materiálů zahrnuté ve tř. 18, surová kůže, kožešiny, kufrý, cestovní brašny, tašky, kabelky, řemeny, deštníky; (25) oděvy, prádlo, trička, mikiny, sportovní soupravy, obuv, střevíce, trepky, kloboučnické zboží, sportovní čepice, rukavice; (26) stuhy, knoflíky, stiskací knoflíky, háčky, očka, špendlíky, jehly, zipy, odznaky; (34) tabákové výrobky, potřeby pro kuřáky, zápalky, zapalovače.

(511) 9, 14, 18, 25, 26, 34
(210) O-165997

(111) **238048**
(220) 30.03.2001
(151) 22.10.2001
(540)



(730) **QIAN CHENG spol.s r.o.**, U družstva Ideál 1134/21, Praha 4, Nusle, 14000, CZ
(740) Macek and Partners, Mgr. Jiří Macek, Sázavská 751/16, Praha 2, Vinohrady, 12000
(510) (9) brýle, sluneční brýle, zvětšovací skla a čočky, dalekohledy, kompas, sluchátka, speciální pouzdra na tyto výrobky, neprůstřelné vesty; (14) vzácné kovy a jejich slitiny a výrobky z těchto látek včetně uměleckých předmětů, klenoty, klenotnické zboží pravé nebo nepravé, knoflíky do manžet, jehlice do kravat, bižuterie, drahokamy, hodinky, hodinářské potřeby a chronometrické přístroje včetně speciálních pouzder; (24) tkaniny, záclony, pokrývky ložní, ubrusy, přikrývky včetně cestovních pokrývek, vlajky, potahy, drobné kusové textilní výrobky jako ručníky, kapesníky apod; (25) oděvy, prádlo, trička, mikiny, sportovní soupravy, obuv, střevíce, trepky, kloboučnické zboží, sportovní čepice, rukavice; (26) stuhy, knoflíky, stiskací knoflíky, háčky, očka, špendlíky, jehly, zipy, odznaky.
(511) 9, 14, 24, 25, 26
(210) O-165998

(111) **238981**
(220) 06.04.2001
(151) 23.11.2001
(540)

SLAVJANSKOE PIVO

(730) **Pivovar Nová Paka a.s.**, Pivovarská 400, Nová Paka, 50901, CZ
(740) BOHEMIA PATENT, Ing. Jana Vandělíková, Petrská 1136/12, Praha 1, Nové Město, 11000
(510) (32) piva všeho druhu včetně piva nealkoholického.
(511) 32
(210) O-166258

(111) **241673**
(220) 09.04.2001
(151) 21.02.2002
(540)

SINGLE BARREL

(730) **WILLIAM GRANT & SONS LIMITED**, The Glenfiddich Distillery, Dufftown, Banffshire, GB
(740) Všeťečka Zelený Švorčík a partneři, advokátní a patentová kancelář, JUDr. Michal Havlík, advokát, Hálkova 1406/2, Praha 2, Nové Město, 12000
(510) (33) skotská whisky.
(511) 33
(210) O-166309

(111) **241703**
(220) 18.04.2001
(151) 21.02.2002
(540)



(730) **AUDY s.r.o.**, Živného 1A, Brno, 63500, CZ
(740) Ing. Libor Markes, patentový zástupce, Grohova 145/54, Brno, Veveří, 60200
(510) (10) lékařské přístroje a zařízení včetně desinfekčních a likvidačních zařízení, speciální nábytek k lékařským a zdravotnickým účelům, zdravotnické pomůcky, jako ortézy, bandáže, fixační pomůcky, dekubitační podložky, lůžka a systémy, rehabilitační pomůcky, jako podložky, masážní přístroje a vany, pomůcky pro usnadnění pohybu chodících pacientů, jako chodítka, berle, madla, přístroje a pomůcky pro manipulaci imobilními pacienty, jako zvedací zařízení, sprchovací lůžka, pohyblivé vany; (12) pozemní vozidla pro dopravu invalidů, vozíky pro invalidy, nepoháněné i poháněné, kočárky pro invalidy; (37) servis a opravy výrobků uvedených ve třídách 10 a 12.
(511) 10, 12, 37
(210) O-166581

(111) **241733**
(220) 25.04.2001
(151) 21.02.2002
(540)

PEGRES

(730) **PEGRES obuv s.r.o.**, Homosušská 1399/4B, Havířov, Prostřední Suchá, 73564, CZ
(740) Ing. Zdeněk Kučera, Dlouhá 207 (P.O.BOX 92), Slušovice, 76315
(510) (10) zdravotní a ortopedická obuv; (18) kožená galanterie, předměty z kůže a jejich imitací, kabelky, doplňky z kůže, sedlářské a brašnářské výrobky, sportovní zavazadla, opasky z kůže a jejich imitací; (25) obuv, sportovní obuv, obuv pro speciální účely, oděvy, prádlo, sportovní oděvy.
(511) 10, 18, 25
(210) O-166799

(111) **242525**
(220) 16.05.2001
(151) 22.03.2002
(540)

CLARUS PROFI

(730) **CLARUS PROFI, s.r.o.**, Šumavská 31, Brno, 61200, CZ
(740) JUDr. Uliční Igor, advokát, Kachlíkova 1, Brno, 63500
(510) (37) úklidové práce.
(511) 37
(210) O-167319

(111) **242651**
(220) 31.05.2001
(151) 22.03.2002
(540)



(730) **FINCLUB PLUS, a.s.**, č. p. 144, Vendryně, 73994, CZ
(740) Ing. Libor Markes, patentový zástupce, Grohova 145/54, Brno, Veveří, 60200
(510) (3) kosmetické výrobky; (5) vitamíny, minerály a stopové prvky; (29) dietetické potraviny v konzervách.
(511) 3, 5, 29
(210) O-168025

(111) **243149**
(220) 02.03.2001
(151) 23.04.2002
(540)

JUPITER

(730) **Jupiter Investment Management Group Limited**, The Zig Zag Building, Victoria Street 70, London SW1E6SQ, GB
(740) Zeiner & Zeiner v.o.s., Mgr. Alexandr Vališ, advokát, Maiselova 15, Praha 1, 11000
(510) (36) podílové fondy, investiční fondy, penzijní fondy.
(511) 36
(210) O-164929

(111) **243263**
(220) 30.03.2001
(151) 23.04.2002
(540)

COOL AGENT

(730) **EuroPair, s.r.o.**, Hrozňatova 2642/25, Brno, Židenice, 61500, CZ
(740) FISCHER & PARTNER IP s.r.o., Na hrobcí 294/5, Praha 2, Nové Město, 12800
(510) (35) analýzy nákladů, informační kancelář, systemizace informací do počítačové databáze, vedení kartoték v počítači; (36) obstarávání pojištění osob a osobního majetku; (39) služby v přepravě a dopravě, informační služby a rezervace v oblasti cestování osob a dopravy zboží, přeprava a doprovázení turistů, doprava zásilek a zboží; (41) organizování a zprostředkování studijních kurzů a exkurzí do škol a kolejí, vyhledávání volných míst pro studijní pobyty a školení pomocí počítačů; (42) služby v oblasti péče o děti a domácnost, zprostředkování společníků a pomocníků v domácnosti, ubytování.
(511) 35, 36, 39, 41, 42
(210) O-166007

(111) **243415**
(220) 24.04.2001
(151) 23.04.2002
(540)

XINTEX

(730) **XINTEX Czech, spol. s r. o.**, Roztylská 1860/1, Praha 4, Chodov, 14800, CZ
(510) (1) chemické výrobky určené pro průmysl, vědy, zemědělství, zahradnictví a lesnictví; (2) barvy, nátěry, laky, ochranné výrobky proti korozi; (3) přípravky pro čištění, leštění, odmašťování a broušení, mýdla; (4) průmyslové oleje a tuky, mazadla; (35) inzertní, reklamní a propagační činnost, obchodní, zprostředkovatelská, poradenská, konzultační a manažerská činnost - podporování odbytu, dealerská činnost, budování okruhu zákazníků a systému hospodaření v oblastech služeb, výrobků.
(511) 1, 2, 3, 4, 35
(210) O-166787

(111) **243654**
(220) 07.06.2001
(151) 23.04.2002
(540)

WATERFIN

(730) **BETOSAN s.r.o.**, Na dolinách 148/28, Praha 4, Podolí, 14700, CZ
(510) (17) hydroizolační stěrka, těsnící pásy.
(511) 17
(210) O-168198

(111) **243764**
(220) 10.07.2001
(151) 23.04.2002
(540)



(591) Barevná
(730) **Dr. Müller Pharma s.r.o.**, U Mostku 182, Hradec Králové, Pouchov, 50341, CZ
(740) Mgr. Roman Fojtásek, advokát, Vinohradská 343/6, Praha 2, Vinohrady, 12000
(510) (30) čaje všeho druhu, včetně jejich směsí, zejména čaje sypané, porcované, sáčkové, lisované, instantní a čajové extrakty a to přírodní i aromatizované, včetně s přídavkem vitamínů a minerálních vláken a ochucovacích přípravků, čajové esence přírodní i ochucené; (39) balení, skladování, expedice a přeprava čajů; (40) zpracování čaje, jako je sušení, fermentování, řezání apod.
(511) 30, 39, 40
(210) O-169491

(111) **243812**
(220) 26.07.2001
(151) 23.04.2002
(540)

šenk

(730) **Šenk Jakub**, Hvozdecká 998/23, Brno, Žebětín, 64100, CZ
(740) Mgr. František Hynek, Tábor 2333/8, Brno, Žabovřesky, 61600
(510) (6) okna kovová, parapety vnitřní, parapety vnější, okenice, dveře, zárubně, obložení - vše kovové, konstrukce stavební kovové; (19) okna nekovová, parapety vnitřní, parapety vnější, okenice, dveře, zárubně, obložení - vše nekovové, konstrukce stavební nekovové; (37) montáž plastových, hliníkových a dřevěných oken a dveří, úklidové práce.
(511) 6, 19, 37
(210) O-170003

(111) **244376**
(220) 30.05.2001
(151) 23.05.2002
(540)

CYTOSAN

(730) **ENERGY GROUP, a.s.**, Jeseniova 1151/55, Praha 3, Žižkov, 13000, CZ
(740) MIRA Patentová a známková kancelář, Blanka Fišerová, V kapslovně 2770/11, Praha 3, Žižkov, 13000
(510) (3) kosmetické přípravky s imunostimulačními a omlazovacími účinky, speciální kosmetické přípravky s obsahem energinů, regenerační, výživné a zkrášlující přípravky, přípravky pro péči o pleť a obličej ve formě krémů, balzámů, vazelin, olejů a jejich výtažků, gelů, pomád, směsí, emulzí, masek a roztoků všech druhů, přípravky a extrakty rostlinné, bahenní, rašelinové, vřidelní a lázeňsko-minerální, přípravky pro zpevňování a regeneraci nehtů i nehtového lůžka, krémy proti vráskám a zmírňující jejich tvorbu, parfumerie a parfémované regenerační krémy, veškeré nemedicinné kosmetické přípravky, přípravky pro péči o tělo, masážní přípravky, kosmetické bylinné přípravky, speciální přípravky s antioxidačními účinky a proti svědivosti pokožky, přípravky podporující vyhlazení jizev, vazelin, krémy a roztoky pro sportovce, pro fitness centra i pro zeštíhlovací účely; (5) bioinformační přípravky se širokospektrálním regeneračním účinkem sloužící k regeneraci a detoxikaci organismu, specifické bioinformační přípravky se širokospektrálním regeneračním a detoxikačním účinkem na bázi přírodních pryskyřic, rostlinných vláknin, rostlinných výtažků, extraktů z kůry stromů, silic ve všech formách pro léčebné účely s výjimkou přípravků silicích a dietetických, protinádorových a chemicko-farmaceutických; (29) výživné přípravky na bázi rostlinných extraktů a minerálních komplexů, s obsahem glukánů, éterických olejů a/nebo biochemických katalyzátorů pro humánní použití, protein jako přísada do pokrmů, proteinové výrobky a přípravky pro výživu na bázi zahradních vláknin, želatina fortifikovaná přírodními pryskyřicemi a bylinnými extrakty, želatinové výrobky, bílkovinné výrobky a ostatní energetické potraviny i přípravky pro zvláštní výživu spadající do tř. 29; (30) přípravky k překonání zvýšené fyzické zátěže lidského organismu, regenerační přípravky na bázi rostlinných pryskyřic a silic s tonizačními a harmonizujícími účinky k posílení imunity a doplnění energie lidského organismu, posilující potraviny bohaté na bílkoviny, minerální potraviny doplněné s antioxidačními účinky, nemedicinné potravinové doplňky regenerační, pro zlepšení zdraví, pro zvýšení imunity, odolnosti organismu a jeho detoxikaci ve formě tobolek, prášků, práškových směsí, past, tabletek, kapslí, dražé, bonbónů, pastilek, cukrovinek nebo žvýkaček; (42) vývoj v oblasti bioinformačních přípravků, poradenské služby v oblasti zvýšení imunity organismu, jeho regenerace a detoxikace, konzultační služby v oblasti kosmetiky.
(511) 3, 5, 29, 30, 42
(210) O-167990

(111) **244924**
(220) 11.06.2001
(151) 24.06.2002
(540)

mitsuba

(730) **mitsuba Corporation**, 1-2681, Hirosawa-cho, Kiryu-City, JP
(740) ZIVKO MIJATOVIC & PARTNERS s.r.o., Jugoslávských partyzánů 639/26, Praha 6, Bubeneč, 16000
(510) (7) komponenty pro přenos energie pro stroje, zejména volné řemenice, vačky, redukční soukolí, nastavitelné řemenice, hnací řemeny, ozubená kola, ústrojí pro změnu rychlosti, spojovací články a válečkové řetězy, nárazníky a tlumiče nárazů pro stroje, zejména pneumatické pružiny, pružinové nárazníky, hydraulické tlumiče nárazů doplněné pružinami, stroje na obrábění kovů, zejména děrovací lisy, vodorovné obrážky, brousící stroje, perforační stroje, brzdíčky, soustruhy, svislé obrážky, vrtací stroje, frézky, protahovačky, hoblovačky a vrtací stroje, stroje na formování přetaveného kovu, zejména kovací stroje, ohýbací stroje, hydraulické lisy, stroje na formování drátu a stroje na elektrické svařování, přístroje na řezání kovů, zejména frézy na ozubení, závitníky, hřebíkové nože na závity, vrtací dláta, frézy na závity, protlačovací tmy, frézy a výstružníky, břitové destičky ze slinutého karbidu, přístroje na obrábění diamantem, zejména řezací přístroje a šablony a lisovadla pro kovové výrobky, zejména šablony na lití pod tlakem, kovací šablony a lisovací zápustky, strojní čerpadla, zejména odstředivá čerpadla, čerpadla s vratným pohybem, rotační čerpadla, osová čerpadla a diagonální čerpadla, vývěvy, zejména pístové vývěvy, rotační vývěvy a odstředivá čerpadla s rozváděcím kolem, dmyhadla, zejména odstředivá dmyhadla, rotační dmyhadla, osová dmyhadla a turbodmyhadla, kompresory, zejména odstředivé kompresory, kompresory s vratným pohybem pracovního elementu, rotační kompresory, axiální kompresory a turbokompresory, součástky strojů, zejména hřídele, vřetena, osy, ložiska a hřídelové spojky, součástky a příslušenství motorových vozidel, zejména zapalovací startovací jednotky s dálkovým ovládním pro automobily, součástky motorů pozemních vozidel, zejména palivová čerpadla, regulátory tlaku v chladicích radiátorech, elektronická zapalování pro vozidla a startovací motory; (9) zařízení na rozvod a ovládání elektřiny, zejména vypínače, relé, přerušovače, ovládací spínače, usměrňovače proudu, svorky, spínače, kondenzátory, rezistory, směrová světla v podobě nouzových výstražných světel, rozvodné skříně, panelové rozvaděče, rozvodné desky a pojistky, elektronické stroje a přístroje a konstrukční části pro ně, zejména polovodičové a elektronické obvody, lodní signální světla, regulátor rychlosti jízdy pro motorová vozidla, bezpečnostní varovná čidla umožňující bezpečné otočení motorového vozidla při parkování, součásti pozemních vozidel, zejména automatické regulátory tlaku vzduchu, a solenoidové ventily; (11) elektrické lampy, vybavení pro elektrické svícení, zejména kapesní svítidla a světla s dynamem pro vozidla v podobě předních světel, potrubní armatury, zejména ventily, a součástky a příslušenství motorových vozidel, zejména relé ukazatelů směru; (12) součástky a příslušenství motorových vozidel, zejména motory spouštěče, motory pozemních vozidel a náhradní díly pro ně, zejména palivová čerpadla, regulátory tlaku paliva, systémy zapalování a startovací motory, relé ukazatelů směru, součástky a příslušenství lodí a člunů, zejména přípevně ochranné plachty, vesla, vidlice na vesla, pádla pro kánoe, kotvení vrátila, vše prodáváno jednotlivě, vzpěry, ocelové poklopy palubních průlezů, spouštěcí schůdky určené zvláště pro lodě a čluny, odrazníky, klíny pro palubní průlezy, kolky pro palubní průlezy, lišty poklopů, desky poklopů, namontované kryty člunů, výložníky pro čluny, sedla člunů, okénka (v boku lodi), kotvící pišťaly, sirény a stěrače předních skel, součástky a příslušenství drážního vozového parku, zejména lyžařské vleky a lanovky, součástky a příslušenství motorových vozidel, zejména přední skla, kompresory pro systémy zavěšení kol se vzduchovým odpružením, spojky, klaksony, sedadla, přípevně potahy sedadel, podvozky, kostry automobilové karoserie, přípevně chrániče karoserií, kola, paprsky kol, pneumatiky, duše, kliky dveří, dveře, blatníky, nosiče zavazadel, zpětná zrcátka, volanty, kryty volantů, nárazníky, přední skla, kompletní systémy směrových světel pro motorová vozidla, která se skládají ze směrových signálních světel, signálních relé, svazků vodičů a signálních spínačů, vše prodáváno jednotlivě, skládací střechy, kapoty, záclony na okna určené zvláště pro přípevnění v motorových vozidlech, ostříkovače předního skla, jednotky na ovládání oken, systémy na zamykání dveří bez klíčů, které se skládají z dveřních zámků, klíčových vložek, solenoidů, relé a spojovacích vedení, vše prodáváno jednotlivě, držáky na náhradní kolo, věnce kol a stěrače předního skla, jednopólová motorová vozidla a kola a součástky a příslušenství téhož, zejména řetězová kola a kliky, kompresory pro systémy zavěšení kol se vzduchovým odpružením, pumpy na kola, poplachové houkačky, sedátka, čepy, stojany, paprsky kol, pneumatiky, řetězy, kryty

řetězů, duše, blatníky, držadla, nosiče zavazadel, hlavy kol, říditka, volnoběhy, rámy, pedály, přední vidlice, věnce kol, stěrače předních skel a kompletní systémy směrových světel pro jednopólová motorová vozidla a kola, které se skládají ze směrových signálních světel, signálních relé, svazků vodičů a signálních spínačů, vše prodáváno jednotlivě, součástky pozemních vozidel, zejména zařízení na přenos energie, prodávané jako komplexní jednotka, součástky pozemních vozidel, zejména tlumiče nárazů, součástky pozemních vozidel, zejména pružiny závěsu, a motory pozemních vozidel a jejich součástky, zejména vnitřní spalovací motory, prodávané jako komplexní jednotka, motory na střídavý proud pro provoz klimatizace a posilovačů řízení, motory na stejnosměrný proud pro provoz startérů, a motory pro elektronické servořízení, stěrače předních skel, větráky, střechy a sedadla.

(511) 7, 9, 11, 12
(210) O-168321

(111) **244925**
(220) 11.06.2001
(151) 24.06.2002
(540)

MITSUBA

(730) **mitsuba Corporation**, 1-2681, Hirosawa-cho, Kiryu-City, JP
(740) ZIVKO MIJATOVIC & PARTNERS s.r.o., Jugoslávských partyzánů 639/26, Praha 6, Bubeneč, 16000
(510) (7) komponenty pro přenos energie pro stroje, zejména volné řemenice, vačky, redukční soukolí, nastavitelné řemenice, hnací řemeny, ozubená kola, ústrojí pro změnu rychlosti, spojovací články a válečkové řetězy, nárazníky a tlumiče nárazů pro stroje, zejména pneumatické pružiny, pružinové nárazníky, hydraulické tlumiče nárazů doplněné pružinami, stroje na obrábění kovů, zejména děrovací lisy, vodorovné obrážky, brousící stroje, perforační stroje, brzdíčky, soustruhy, svislé obrážky, vrtací stroje, frézky, protahovačky, hoblovačky a vrtací stroje, stroje na formování přetaveného kovu, zejména kovací stroje, ohýbací stroje, hydraulické lisy, stroje na formování drátu a stroje na elektrické svařování, přístroje na řezání kovů, zejména frézy na ozubení, závitníky, hřebíkové nože na závity, vrtací dláta, frézy na závity, protlačovací tmy, frézy a výstružníky, břitové destičky ze slinutého karbidu, přístroje na obrábění diamantem, zejména řezací přístroje a šablony a lisovadla pro kovové výrobky, zejména šablony na lití pod tlakem, kovací šablony a lisovací zápustky, strojní čerpadla, zejména odstředivá čerpadla, čerpadla s vratným pohybem, rotační čerpadla, osová čerpadla a diagonální čerpadla, vývěvy, zejména pístové vývěvy, rotační vývěvy a odstředivá čerpadla s rozváděcím kolem, dmyhadla, zejména odstředivá dmyhadla, rotační dmyhadla, osová dmyhadla a turbodmyhadla, kompresory, zejména odstředivé kompresory, kompresory s vratným pohybem pracovního elementu, rotační kompresory, axiální kompresory a turbokompresory, součástky strojů, zejména hřídele, vřetena, osy, ložiska a hřídelové spojky, součástky a příslušenství motorových vozidel, zejména zapalovací startovací jednotky s dálkovým ovládním pro automobily, součástky motorů pozemních vozidel, zejména palivová čerpadla, regulátory tlaku v chladicích radiátorech, elektronická zapalování pro vozidla a startovací motory; (9) zařízení na rozvod a ovládání elektřiny, zejména vypínače, relé, přerušovače, ovládací spínače, usměrňovače proudu, svorky, spínače, kondenzátory, rezistory, směrová světla v podobě nouzových výstražných světel, rozvodné skříně, panelové rozvaděče, rozvodné desky a pojistky, elektronické stroje a přístroje a konstrukční části pro ně, zejména polovodičové a elektronické obvody, lodní signální světla, regulátor rychlosti jízdy pro motorová vozidla, bezpečnostní varovná čidla umožňující bezpečné otočení motorového vozidla při parkování, součásti pozemních vozidel, zejména automatické regulátory tlaku vzduchu, a solenoidové ventily; (11) elektrické lampy, vybavení pro elektrické svícení, zejména kapesní svítidla a světla s dynamem pro vozidla v podobě předních světel, potrubní armatury, zejména ventily, a součástky a příslušenství motorových vozidel, zejména relé ukazatelů směru; (12) součástky a

příslušenství motorových vozidel, zejména motory spouštěče, motory pozemních vozidel a náhradní díly pro ně, zejména palivová čerpadla, regulátory tlaku paliva, systémy zapalování a startovací motory, relé ukazatelů směru, součástky a příslušenství lodí a člunů, zejména přípevněné ochranné plachty, vesla, vidlice na vesla, pádla pro kánoe, kotevní vratidla, vše prodáváno jednotlivě, vzpěry, ocelové poklopy palubních průřezů, spouštěcí schůdky určené zvláště pro lodě a čluny, odrazníky, klíny pro palubní průřezy, kolky pro palubní průřezy, lišty poklopů, desky poklopů, namontované kryty člunů, výložníky pro čluny, sedla člunů, okénka (v boku lodí), kotvící pišťaly, sirény a stěrače předních skel, součástky a příslušenství drážního vozového parku, zejména lyžařské vleky a lanovky, součástky a příslušenství motorových vozidel, zejména přední skla, kompresory pro systémy zavěšení kol se vzduchovým odpružením, spojky, klaksony, sedadla, přípevněné potahy sedadel, podvozky, kostry automobilové karoserie, přípevněné chrániče karoserií, kola, paprsky kol, pneumatiky, duše, kliky dveří, dveře, blatníky, nosiče zavazadel, zpětná zrcátka, volanty, kryty volantů, nárazníky, přední skla, kompletní systémy směrových světel pro motorová vozidla, která se skládají ze směrových signálních světel, signálních relé, svazků vodičů a signálních spínačů, vše prodáváno jednotlivě, skládací střechy, kapoty, záclony na okna určené zvláště pro přípevnění v motorových vozidlech, ostříkovače předního skla, jednotky na ovládání oken, systémy na zamykání dveří bez klíčů, které se skládají z dveřních zámeků, klíčových vložek, solenoidů, relé a spojovacích vedení, vše prodáváno jednotlivě, držáky na náhradní kolo, věnce kol a stěrače předního skla, jednostopá motorová vozidla a kola a součástky a příslušenství téhož, zejména řetězová kola a kliky, kompresory pro systémy zavěšení kol se vzduchovým odpružením, pumpy na kola, poplachové houkačky, sedátka, čepy, stojany, paprsky kol, pneumatiky, řetězy, kryty řetězů, duše, blatníky, držadla, nosiče zavazadel, hlavy kol, říditka, volnoběhy, rámy, pedály, přední vidlice, věnce kol, stěrače předních skel a kompletní systémy směrových světel pro jednostopá motorová vozidla a kola, které se skládají ze směrových signálních světel, signálních relé, svazků vodičů a signálních spínačů, vše prodáváno jednotlivě, součástky pozemních vozidel, zejména zařízení na přenos energie, prodávané jako komplexní jednotka, součástky pozemních vozidel, zejména tlumiče nárazů, součástky pozemních vozidel, zejména pružiny závěsu, a motory pozemních vozidel a jejich součástky, zejména vnitřní spalovací motory, prodávané jako komplexní jednotka, motory na střídavý proud pro provoz klimatizace a posilovačů řízení, motory na stejnosměrný proud pro provoz startérů, a motory pro elektronické servořízení, stěrače předních skel, větráky, střechy a sedadla.

(511) 7, 9, 11, 12
(210) O-168322

(111) **244981**
(220) 26.06.2001
(151) 24.06.2002
(540)



(730) **SOREA, spol. s r.o.**, Odborárske nám. 3, Bratislava, 81570, SK
(740) Rott, Růžička & Guttman a spol., Vyskočilova 1566, Praha 4, Michle, 14000
(510) (30) pekárenské výrobky, včetně cukrárenských výrobků, kromě tranlivých výrobků; (35) propagační činnost; (36) pronájem nemovitostí a poskytování doplňkových služeb v této oblasti, pronájem nebytových prostor, směnářské služby; (37) praní a čištění textilu, elektroinstalční služby, opravy motorových vozidel, stavitelství - provádění jednoduchých staveb a poddodávek, revize elektrických zařízení, zámečnické služby; (39) silniční nákladní doprava, nepravidelná autobusová doprava, provozování cestovní kanceláře, zprostředkovatelská činnost v oblasti cestovního ruchu; (40) čalounické služby, krejčovské služby; (41) provozování tělovýchovných zařízení, půjčování sportovních potřeb, provozování muzeí a galerií; (42) zprostředkovatelská činnost v oblasti hotelových služeb, provozování ubytovacích zařízení s možností stravování, provozování

solárií, kadeřnické služby, masérské služby, provozování zařízení sloužících k regeneraci, pronájem strojů a přístrojů bez obsluhujícího personálu v oblasti cestovního ruchu a hotelových služeb.

(511) 30, 35, 36, 37, 39, 40, 41, 42
(210) O-169210

(111) **245060**
(220) 23.07.2001
(151) 24.06.2002
(540)



(730) **Kurent s.r.o.**, Vrbenská 197/23, České Budějovice, 37001, CZ
(740) Ing. Vithous Roman, Pavlíkova 605/12, Praha 4 - Kamýk, 14200
(510) (9) nosiče informací všeho druhu, zvláště kompaktní a magnetické disky, zejména se záznamem software, zvuku a obrazu, elektronické publikace; (16) tiskoviny a polygrafické výrobky, zejména příručky a katalogy, studijní texty, časopisy, knihy, informační letáky a brožury; (38) šíření informací prostřednictvím informačních sítí, zejména internetu.
(511) 9, 16, 38
(210) O-169909

(111) **245207**
(220) 07.09.2001
(151) 24.06.2002
(540)

DANKET

(730) **Dr. Müller Pharma s.r.o.**, U Mostku 182, Hradec Králové, 50341, CZ
(740) Mgr. Roman Fojtásek, advokát, Vinohradská 6, Praha 2, 12000
(510) (3) kosmetické přípravky a prostředky pro ošetřování pokožky ve formě mastí, krémů, gelů, sprejů, pleťových emulzí, pleťových mlék, pleťových vod, opalovacích krémů, opalovacího mléka, olejů, olejových lázní, sprchových gelů, pevných a tekutých mýdel, vod po holení, dále kosmetických prostředků a přípravků pro ošetřování vlasů ve formě vlasových vod, šamponů, kondicionérů, pěn, tužidel a gelů, masážních a regeneračních prostředků jako krémů, emulzí, gelů, prostředků ústní hygieny jako ústních vod, zubních past, gelů; (5) prostředky léčebné a profylaktické kosmetiky pro ošetřování pokožky a vlasů zejména ve formě mastí, krémů, gelů, pěn, tekutých suspenzí, emulzí nebo koloidních roztoků, vodiček, záspů a práškových směsí a dále např. ve formě tablet, dražé, kapslí, vitamínových přípravků, medicínálních čajových směsí; (30) potravinové doplňky spadající do této třídy ve formě tablet, dražé, želé, kapslí, sirupů, práškových směsí.

(511) 3, 5, 30
(210) O-171221

(111) **245208**
(220) 07.09.2001
(151) 24.06.2002
(540)

CLINDERM

(730) **Dr. Müller Pharma s.r.o.**, U Mostku 182, Hradec Králové, 50341, CZ
(740) Mgr. Roman Fojtásek, advokát, Vinohradská 6, Praha 2, 12000
(510) (3) kosmetické přípravky a prostředky pro ošetřování pokožky ve formě mastí, krémů, gelů, sprejů, pleťových emulzí, pleťových mlék, pleťových vod, opalovacích krémů, opalovacího mléka, olejů, olejových lázní, sprchových gelů, pevných a tekutých mýdel, vod po holení, dále kosmetických prostředků a přípravků pro ošetřování vlasů ve formě vlasových vod, šamponů, kondicionérů, pěn, tužidel a gelů, masážních a regeneračních prostředků jako krémů, emulzí, gelů, prostředků ústní hygieny jako ústních vod, zubních past, gelů; (5) prostředky léčebné a profylaktické kosmetiky pro ošetřování pokožky a vlasů zejména ve formě mastí, krémů, gelů, pěn, tekutých suspenzí, emulzí nebo koloidních roztoků,

vodíček, zásypů a práškových směsí a dále např. ve formě tablet, dražé, kapslí, vitamínových přípravků, medicínálních čajových směsí; (30) potravinové doplňky spadající do této třídy ve formě tablet, dražé, želé, kapslí, sirupů, práškových směsí.

(511) 3, 5, 30
(210) O-171222

(111) **245305**
(220) 30.10.2001
(151) 24.06.2002
(540)

ELASTOFIN

(730) **BETOSAN s.r.o.**, Na dolinách 148/28, Praha 4, Podolí, 14700, CZ
(510) (1) chemické výrobky pro průmysl; (2) barvy, nátěry, laky.
(511) 1, 2
(210) O-173218

(111) **245588**
(220) 30.04.2001
(151) 29.07.2002
(540)

NATURQUELLE

(730) **Naturprodukt CZ spol. s r. o.**, Na Viničkách 638, Šestajovice, 25092, CZ
(740) Ing. Pavel Nádvořík s.r.o., Klínová 620/1, Ostrava, Hulváky, 70900
(510) (3) přípravky pro bělení a jiné prací prostředky, přípravky pro čištění, leštění, odmašťování a broušení, mýdla, holicí mýdla, parfumerie, parfémy, voňavky, vonné oleje, oleje do voňavek, oleje éterické, oleje pro kosmetické účely, toaletní přípravky, kosmetika, kosmetické přípravky, kosmetické tužky, koupelové soli, nikoliv pro medicínální účely, soli bělicí, krémy na kůži, krémy na obličej, krémy plet'ové, květinové parfémy, lak na vlasy, lak na nehty, lepidla pro kosmetické účely, kolínská voda, levandulová voda, levandulový olej, líčidla, rtěnky, šampony, ústní vody, nikoliv pro lékařské účely, vata pro kosmetické účely, koupelové pěny, plet'ová voda pro kosmetické účely, pomády pro kosmetické účely, vlasové vody, kosmetické barvy, barviva na vlasy, barviva toaletní, přípravky pro odstraňování barvy, mléko pro toaletní účely, umělé nehty, umělé řasy, odlakovače, přípravky na odlíčování, přípravky na ondulaci, opalovací přípravky, bělicí a čistící přípravky na kůži, čistící mléko pro toaletní účely, čistící oleje, přípravky pro čištění umělého chrupu, lešticí přípravky pro umělý chrup, přípravky na bělení zubů, přípravky pro depilaci, dezodoranty pro osobní potřebu, přípravky na holení, zubní pasty; (5) výrobky (přípravky) farmaceutické, veterinářské a hygienické, hygienické potřeby pro lékařství a pro osobní hygienu, hygienické vložky, hygienické ubrousky, menstruační vložky, menstruační kalhotky, menstruační tampóny, vata pro lékařské účely, diabetické přípravky pro léčebné účely, potraviny, nápoje a jiné dietní výrobky pro účely léčebné, potraviny pro batolata a kojence, potraviny sílicí pro děti a nemocné, potraviny speciální pro nemocné a rekonvalescenty, výtažky bohaté na rostlinné bílkoviny pro výživu dětí a nemocných, výživné přípravky pro mikroorganismy, doplňky výživové pro lékařské účely, dezodoranty jiné než pro osobní hygienu, dezinfekční přípravky, bahno pro koupele, balzámy pro lékařské účely, přípravky pro čištění vzduchu, léčivé přípravky do koupele, náplasti, leukoplast, obvazový materiál, chirurgická plátna, chirurgické roušky, obklady, octany pro farmaceutické účely, lepící pásky pro lékařské účely, obinadla, materiály pro plombování zubů a pro zubní otisky, slitiny drahých kovů pro zubolékařské účely, léky proti bolesti zubů nebo hlavy, zubní brusné prostředky, výrobky pro hubení škodlivých zvířat a plevele, repelenty proti hmyzu, léky proti bodnutí hmyzu, zvěrolékařské přípravky, fungicidy, herbicidy, cigarety bez tabáku k léčebnému účelu, léčivé byliny a čaje, bylinné čaje, čaje astmatické, čaje odučňovací, čaje projímací, fenykl pro lékařské účely, výrobky z pramenitých vod (ze zřídelných vod) (farm.), bonbony proti kašli, čipky, kontaktní čočky, čistící přípravky pro kontaktní čočky, vitamínové přípravky, vitamínové nápoje a vitamínové bonbóny spadající do tř. 5, povzbuzující prostředky (farm.), vitamín E koncentrovaný, léky proti kašli, tabletky pro farmaceutické účely, pastilky pro farmaceutické účely, chemicko-farmaceutické přípravky všeho druhu, antikoncepční přípravky, bílkovinné přípravky pro lékařské účely, léky tekuté, živočišné uhlí pro farmaceutické účely, projímadla, lektvary, pročišťující přípravky, léky na hojení ran, léky posilující, léky proti horečkám, glukóza pro léčebné účely, mentol, oleje pro lékařské použití, přípravky na omrzliny, opiáty, drogy pro léčebné účely, narkotika, výrobky pro prevenci nebo ulehčení (utišení) nemoci, výrobky pro zmírňování bolestí, alkohol pro léčebné účely, hormony pro lékařské účely, lékařské přípravky pro hubnutí, sedativa,

diagnostické přípravky pro léčebné účely, cukr pro lékařské účely, cukrovinky s léčivými přísadami, masti pro farmaceutické účely, mléko pro farmaceutické účely, mléko sušené pro kojence, žvýkačky pro lékařské účely, soli minerálních vod, minerální vody pro lékařské účely, soli do minerálních koupelí, soli pro lékařské účely, soli draselné pro lékařské účely, soli sodné pro lékařské účely, soli koupelové (léčivé), koupele okysličené, mořská voda pro koupele zdravotní, minerální doplňky s obsahem jodidů a stopových prvků, minerální doplněk jako tekutý inhalační prostředek; (32) nealkoholické nápoje, minerální vody (nápoje), přípravky na výrobu nápojů, sodové vody, vody obsahující lithium, stolové vody, zeleninové šťávy, ovocné šťávy, šumivé vody, sirupy na výrobu nápojů, mošty, pivo.

(511) 3, 5, 32
(210) O-166926

(111) **245589**
(220) 30.04.2001
(151) 29.07.2002
(540)



(730) **WTT, Inc. d/b/a Radius Travel**, 11810 Grand Park Avenue, Suite 500, North Bethesda, 20852, MD, US
(740) C|K|T ČERVENKA TURKOVÁ & PARTNERS Advokátní, patentová a známková kancelář, Mgr. Jana Turková, advokát, Anny Letenské 34/7, Praha 2, Vinohrady, 12000
(510) (39) služby týkající se cestovních informací a služby cestovních kanceláří.
(511) 39
(210) O-166950

(111) **245591**
(220) 04.05.2001
(151) 29.07.2002
(540)



(730) **Jiří Rozehnal - ROAL HOLZ**, Mlýnská 1419, Brumov-Bylnice, Brumov, 76331, CZ
(740) Ing. Kučera Zdeněk, Padělky 548 (P.O.BOX 92), Slušovice, 76315
(510) (20) nábytek, nábytkové přířezy, truhlářské výrobky, zakázkový nábytek; (35) zprostředkování obchodních činností v oboru dřeva a výrobky ze dřeva; (40) stolařství, truhlářství - v rámci této třídy.
(511) 20, 35, 40
(210) O-167042

(111) **245593**
(220) 10.05.2001
(151) 29.07.2002
(540)

CLUB

(730) **Dr. Müller Pharma s.r.o.**, U Mostku 182, Hradec Králové, Pouchov, 50341, CZ
(740) Mgr. Roman Fojtášek, advokát, Vinohradská 343/6, Praha 2, Vinohrady, 12000
(510) (30) čaje všeho druhu, včetně jejich směsí, zejména sypané, porcované, sáčkované, lisované, instantní a čajové extrakty z ovoce, bylin a jiných přírodních produktů, přírodní i aromatizované, včetně s přidavkem vitamínů a minerálních vláken a ochucovacích přípravků, čajové esence přírodní i ochucené - koření a ochucovací potravinářské přípravky; (39) balení, skladování, expedice a přeprava čajů přírodních i bylinných; (40) zpracování čajů všeho druhu, včetně jejich směsí, čerstvých i sušených.
(511) 30, 39, 40
(210) O-167134

(111) **245810**
(220) 03.08.2001
(151) 29.07.2002
(540)

CHVILKA

(730) **MAFRA, a.s.**, Karla Engliše 519/11, Praha 5, Smíchov, 15000, CZ
(740) Rott, Růžička & Guttman a spol., Vyskočilova 1566, Praha 4, Michle, 14000
(510) (16) tiskoviny; (41) nakladatelství a vydavatelství.
(511) 16, 41
(210) O-170279

(111) **245938**
(220) 07.09.2001
(151) 29.07.2002
(540)

APOTHECARE

(730) **Dr. Müller Pharma s.r.o.**, U Mostku 182, Hradec Králové, 50341, CZ
(740) Mgr. Roman Fojtášek, advokát, Vinohradská 6, Praha 2, 12000
(510) (3) kosmetické přípravky a prostředky pro ošetřování pokožky ve formě mastí, krémů, gelů, sprejů, pleťových emulzí, pleťových mlék, pleťových vod, opalovacích krémů, opalovacího mléka, olejů, olejových lázní, sprchových gelů, pevných a tekutých mýdel, vod po holení, dále kosmetických prostředků a přípravků pro ošetřování vlasů ve formě vlasových vod, šamponů, kondicionérů, pěn, tužidel a gelů, masážních a regeneračních prostředků jako krémů, emulzí, gelů, prostředků ústní hygieny jako ústních vod, zubních past, gelů; (5) prostředky léčebné a profylaktické kosmetiky pro ošetřování pokožky a vlasů zejména ve formě mastí, krémů, gelů, pěn, tekutých suspenzí, emulzí nebo koloidních roztoků, vodiček, zásypů a práškových směsí a dále např. ve formě tablet, dražé, kapslí, vitamínových přípravků, medicínálních čajových směsí; (30) potravinové doplňky spadající do této třídy ve formě tablet, dražé, želé, kapslí, sirupů, práškových směsí.
(511) 3, 5, 30
(210) O-171224

(111) **245939**
(220) 07.09.2001
(151) 29.07.2002
(540)

THYMODENT

(730) **Dr. Müller Pharma s.r.o.**, U Mostku 182, Hradec Králové, 50341, CZ
(740) Mgr. Roman Fojtášek, advokát, Vinohradská 6, Praha 2, 12000
(510) (3) přípravky a prostředky ústní hygieny zejména ve formě past, gelů, tablet, práškových směsí, ústních vod, tekutých suspenzí, emulzí; (21) náčiní k mechanickému čištění a ošetřování zubů jako ruční i elektrické zubní kartáčky, mezizubní kartáčky.
(511) 3, 21
(210) O-171225

(111) **246083**
(220) 17.10.2001
(151) 29.07.2002
(540)

SIDUS

(730) **EPOS OK, s.r.o.**, Kafkova 16, Praha 6, 16000, CZ
(740) PROPATENT, Ing. Vlasta Sedláčková, patentový zástupce, Pod Pekařkou 107/1, Praha 4, Podolí, 14700
(510) (9) datové nosiče pro oblast software výpočetní techniky - např. nosiče optické, magnetické, magnetooptické, manuály v elektronické podobě pro software; (16) tištěné manuály pro software a jeho provozní aplikace, tištěné pracovní pomůcky pro školení aplikací počítačových řešení; (41) školení v oblasti aplikací datových systémů, zaškolování v oblasti ekonomických, výrobních a informačních systémů, organizování a pořádání přednášek a výstav v souvislosti s aplikacemi datových systémů; (42) vývojová, inženýrská a expertní činnost, související s datovými systémy a jejich aplikacemi, vývojová, inženýrská a expertní činnost související s oblastí ekonomických, výrobních a informačních systémů, vývoj a realizace v oblasti internetu.
(511) 9, 16, 41, 42
(210) O-172560

(111) **246330**
(220) 25.01.2001
(151) 26.08.2002
(540)

Bienále Brno

(730) **Sdružení Bienále Brno, z. s.**, Jiráskova 212/4, Brno, Veverí, 60200, CZ
(510) (35) zajišťování vydávání reklamních a propagačních textů; (39) organizování a zajišťování exkurzí a zájezdů, studijních cest, stáží a pobytů; (41) organizování a vedení kulturních nebo vzdělávacích výstav, konferencí, kongresů, seminářů, kolokvií, diskusních pořadů, organizování uměleckých soutěží, organizování a zajišťování publikační, ediční a dokumentační činnosti v dané oblasti, zajišťování informací o výchově a vzdělávání, konzultační činnost v oblasti výše uvedené.
(511) 35, 39, 41
(210) O-163511

(111) **246587**
(220) 07.09.2001
(151) 26.08.2002
(540)

DIABECARE

(730) **Dr. Müller Pharma s.r.o.**, U Mostku 182, Hradec Králové, 50341, CZ
(740) Mgr. Roman Fojtášek, advokát, Vinohradská 6, Praha 2, 12000
(510) (3) kosmetické přípravky a prostředky pro ošetřování pokožky ve formě mastí, krémů, gelů, sprejů, pleťových emulzí, pleťových mlék, pleťových vod, opalovacích krémů, opalovacího mléka, olejů, olejových lázní, sprchových gelů, pevných a tekutých mýdel, vod po holení, dále kosmetických prostředků a přípravků pro ošetřování vlasů ve formě vlasových vod, šamponů, kondicionérů, pěn, tužidel a gelů, masážních a regeneračních prostředků jako krémů, emulzí, gelů, prostředků ústní hygieny jako ústních vod, zubních past, gelů; (5) prostředky léčebné a profylaktické kosmetiky pro ošetřování pokožky a vlasů zejména ve formě mastí, krémů, gelů, pěn, tekutých suspenzí, emulzí nebo koloidních roztoků, vodiček, zásypů a práškových směsí a dále např. ve formě tablet, dražé, kapslí, vitamínových přípravků, medicínálních čajových směsí; (30) potravinové doplňky spadající do této třídy ve formě tablet, dražé, želé, kapslí, sirupů, práškových směsí.
(511) 3, 5, 30
(210) O-171223

(111) **246671**
(220) 25.09.2001
(151) 26.08.2002
(540)



(591) Barevná
(730) **LKQ CZ s.r.o.**, Ocelářská 891/16, Praha 9, Vysočany, 19000, CZ
(740) Rott, Růžička & Guttman a spol., Vyskočilova 1566, Praha 4, Míchle, 14000
(510) (3) autokosmetika zařazená do této třídy; (4) oleje, aditiva, mazadla a pohonné hmoty; (7) součásti motorových vozidel nezařazené do této třídy 12 jako karburátory, čepy, kardanové klouby a pod; (9) elektrické a elektronické příslušenství a přístroje zejména k motorovým vozidlům, zařazené do této třídy; (12) pozemní vozidla, zejména automobily a motorky a díly, náhradní díly a tuningové komponenty zařazené do této třídy jako například motory, podvozky, hnací mechanismy, hřídele, nápravy, spojky, rychlostní skříně, brzdové obložení a čelisti, tlumiče, pérování, chladiče, hydraulické obvody, řetězy, karosérie, části karosérií, blatníky, nárazníky, okna, stěrače, zpětná zrcátka, sedadla, opěrky pro hlavu, potahy sedadel, čalounění, airbagy, bezpečnostní pásy a sedačky, alarmy, zabezpečovací zařízení, nosiče kola, pneumatiky, duše, ráfky kol, tažná zařízení, volanty; (17) plastické výrobky a hmoty pro autoprůmysl, plastové součásti a doplňky k vozidlům a pozemním dopravním prostředkům ve třídě 17; (35) zprostředkovatelská činnost v oblasti obchodu, reklama, marketing; (37) záruční a jiné opravy, montáž a servis pozemních motorových vozidel a jejich součástí.
(511) 3, 4, 7, 9, 12, 17, 35, 37
(210) O-171855

(111) **246781**
(220) 29.10.2001
(151) 26.08.2002
(540)



(591) Barevná
(730) **KOVOVÉ PROFILY, spol. s r. o.**, Podnikatelská 545, Praha 9, 19011, CZ
(740) PROPATENT, Ing. Vlasta Sedláčková, patentový zástupce, Pod Pekařkou 107/1, Praha 4, Podolí, 14700
(510) (6) kovové stavební materiály, obecné kovy a jejich slitiny, kovové výrobky, které nejsou uvedeny v jiných třídách; (37) stavebnictví; (40) zpracování materiálu.
(511) 6, 37, 40
(210) O-173179

(111) **248079**
(220) 19.07.2001
(151) 29.10.2002
(540)



(730) **Ing. Lapčík Radomír, LL.M.**, Senovážné nám. 1588/4, Praha 1 - Nové Město, 11000, CZ
(510) (35) obchodní reklama (pro třetí osoby), oceňování obchodních podniků, podnikání (oceňování a odhady v oblasti), podnikové poradenství a obchodní management, pomoc při řízení obchodní činnosti, prognózy (hospodářské nebo ekonomické), pronájem reklamních materiálů, pronájem reklamních ploch, analýzy nákladů, inzerce poštou, obchodní činnost (služby, poradenství v), obchodní nebo podnikatelské informace (poskytování), obchodní nebo podnikatelský průzkum, reklama (propagace), reklamní agentury, reklamní materiály (aktualizování), reklamní materiály (rozšiřování) zákazníkům (letáky, prospekty, tisky, vzorky), řízení průmyslových nebo obchodních podniků, televizní reklama, účetnictví, vedení dražeb, vedení knih (účetních); (36) bankovníctví, banky úvěrové, bezpečnostní schránky (úschovny služby), burzovní makléřství, cenosti (úschova), cestovní šeky (vydávání), clearing (zúčtování vzájemných pohledávek a závazků-bezhotovostní operace), daňové odhady (služby), důchodové fondy, elektronický převod kapitálu, finanční analýzy, finanční informace, finanční odhady a oceňování (pojišťovnictví, bankovníctví, nemovitosti), finanční poradenství, finanční řízení, finanční služby, finanční sponzorování, garance, záruky, kauce, hypotéky (poskytování půjček), informace o pojištění, jednatelství, kanceláře pro inkasování pohledávek, kapitálové investice, konzultační služby (finanční), konzultační služby v oblasti pojišťovnictví, koupě na splátky (financování), kreditní karty (služby), kreditní karty (vydávání), kurzovní záznamy na burze, leasing, nájemné (inkasování), nájemní, činžovní domy (vedení), nemovitosti (správa), nemovitosti (zprostředkování), numismatické sbírky (oceňování), platby na splátky, pojistky (uzavírání), pojistky životní (životní pojištění), pojistně-technické služby (statistika), pojištění (při námořní přepravě), pojištění (nemocenské), pojištění (zprostředkování), poradenství v oblasti pojištění, pronájem nemovitostí, pronajímání kanceláří (nemovitosti), převody (platební) vykonávané elektronicky, půjčky (financování), realitní kanceláře, směnárenské služby, spořitelny, správa, správa majetku, šeky (ověřování), úvěrové karty (služby týkající se), úvěrové ústavy, zprostředkování záruk, zprostředkovatelská činnost, zúčtovací banky (provádějící bezhotovostní operace); (38) posílání zpráv, pošta (elektronická), přenos zpráv a obrázků pomocí počítačů, výzvy (služby poskytované rádiem, telefonem nebo jinými elektronickými komunikačními prostředky); (41) školení (pořádání a řízení), vyučování (výuka), vzdělávání, vzdělávací informace.
(511) 35, 36, 38, 41
(210) O-169733

(111) **248225**
(220) 15.10.2001
(151) 29.10.2002
(540)

DRASLOVKA

(730) **Lučební závody Draslovka a.s. Kolín**, Havlíčkova 605, Kolín, Kolín IV, 28002, CZ
(740) PROPATENT, Ing. Vlasta Sedláčková, patentový zástupce, Pod Pekařkou 107/1, Praha 4, Podolí, 14700
(510) (1) jedy, žiraviny a chemikálie určené pro průmysl, vědu a fotografii, pro zemědělství, zahradnictví a lesnictví; (5) výrobky pro hubení škodlivých zvířat a mikroorganismů, výrobky hygienické a dezinfekční; (36) pronájem nemovitostí, bytových a nebytových prostor; (39) provozování skladů, garáží; (40) zpracování odpadů; (42) hubení škodlivých živočichů, rostlin a mikroorganismů a potlačování škodlivých činitelů jedy včetně ochranné desinfekce a deratizace.

(511) 1, 5, 36, 39, 40, 42
(210) O-172435

(111) **248237**
(220) 22.10.2001
(151) 29.10.2002
(540)



(591) Barevná
(730) **Vize 3, s.r.o.**, Truhlářská 1520/23, Praha 1, Nové Město, 11000, CZ
(510) (35) daňové poradenství, činnost účetních poradců, vedení účetnictví, činnost podnikatelských, organizačních a ekonomických poradců, mzdy a výplatní listiny, obchodní management a podnikové poradenství, řízení (poradenské služby obchodní nebo podnikatelské), vedení podniků (poradenství), reklamní činnost a marketing; (41) vydavatelské a nakladatelské činnosti; (42) aktualizace počítačových programů, instalace počítačových programů, kopírování počítačových programů, počítačové programování, počítačové systémy (tvorba), programy počítačů (údržba), software (tvorba), tvorba a správa webových stránek (pro třetí osoby), poradenství v oblasti hardware a software.

(511) 35, 41, 42
(210) O-172918

(111) **248321**
(220) 09.11.2001
(151) 29.10.2002
(540)

OD PRAMENE

(730) **Pivovary Staropramen s.r.o.**, Nádražní 43/84, Praha 5, 15000, CZ
(740) Havel, Holásek & Partners s.r.o., Mgr. Ivan Rámeš advokát, Na Florenci 2116/15, Praha 1, Nové Město, 11000
(510) (16) tiskoviny, zejména časopisy; (25) oděvy, kloboučnické zboží; (35) propagační a reklamní činnost, zejména vydávání a distribuce firemních časopisů s propagační tematikou; (41) soutěžní a zábavní činnost.

(511) 16, 25, 35, 41
(210) O-173562

(111) **249978**
(220) 04.04.2001
(151) 30.12.2002
(540)

avizo.cz

(730) **AVÍZO MEDIA, a.s.**, Slavíkova 6142/18d, Ostrava - Poruba, 70800, CZ
(510) (9) nahrané i nenahrané nosiče informací všeho druhu jako disky, diskety, CD ROM, magnetické pásky, nahrané i nenahrané nosiče zvuku a/nebo obrazu, software; (16) tiskoviny všeho druhu, zejména noviny a časopisy; (35) inzertní a reklamní služby všeho druhu včetně inzerce a reklamy poskytované v počítačových a obdobných sítích; (41) nakladatelství, vydavatelství.

(511) 9, 16, 35, 41
(210) O-166163

(111) **250080**
(220) 29.10.2001
(151) 30.12.2002
(540)

MISE

(730) **STAPRO s.r.o.**, Pernštýnské nám. 51, Pardubice, 53002, CZ
(510) (9) počítačový software; (38) přenos zpráv a obrazových informací pomocí počítačů; (42) tvorba software.

(511) 9, 38, 42
(210) O-173143

(111) **250316**
(220) 12.03.2002
(151) 30.12.2002
(540)



(730) **Kuželka Jan**, Vintířov 19, Obrataň, 39501, CZ
(740) Ing. Jupa Francis, patentový zástupce, Měchenická 4, Praha 4, 14100
(510) (35) zprostředkovatelská činnost v oblasti obchodu, reklama, propagace, marketing, inzerce prostřednictvím všech druhů médií; (39) silniční motorová doprava osobní - mezinárodní a vnitrostátní nepravidelná doprava autobusy, zprostředkování a průvodcovská činnost v cestovním ruchu, činnost touroperátora, činnost cestovní kanceláře v rámci této třídy, pronájem dopravních prostředků, poradenská a kulturní činnost v cestovním ruchu; (43) hostinská a ubytovací činnost v rámci cestovního ruchu - provozování cestovní kanceláře.

(511) 35, 39, 43
(210) O-177677

(111) **250847**
(220) 12.02.2002
(151) 27.01.2003
(540)

MARY

(730) **Rudolf Maštálko**, Lipová 625, Rychnov u Jablonce nad Nisou, 46802, CZ
(740) RETROPATENT s.r.o., Dobiášova 1246/29, Liberec, Liberec VI-Rochlice, 46006
(510) (9) krycí zorníky - ochranné fólie do svářečských kukel, brýlí a štítů; (37) klempířství, zámečnictví.

(511) 9, 37
(210) O-176649

(111) **250970**
(220) 26.03.2002
(151) 27.01.2003
(540)



(730) **Elektropřístroj s.r.o.**, Mezi vodami 1955/19, Praha 4, Modřany, 14300, CZ
(510) (7) tvářecí a obráběcí nástroje mechanické, formy, přípravky - vše části strojů; (9) spínací přístroje nízkého napětí, stykače, tepelná nadproudá relé, spouštěče motorů, rozváděče nn, usměrňovače, nabíječe, elektrické měniče, řídicí software pro zařízení nn; (40) zpracování a úprava výrobků z plastických hmot, zejména metodou vstříkávání a lisování.

(511) 7, 9, 40
(210) O-178252

(111) 251283
(220) 06.04.2001
(151) 24.02.2003
(540)



(730) Emerson Electric Co., 8000 West Florissant Avenue, St. Louis, MO, US
(740) KOREJZOVA LEGAL v.o.s., JUDr. Petra Sauvage de Brantes, Korunní 810/104, Praha 10, Vinohrady, 10100

(510) (1) lepidla pro průmyslové účely, plyny na svařování; (3) čisticí prostředky, brusiva a lešticí látky, čističe odpadů; (4) mazadla; (6) žebříky z kovu a zvedací a podpůrná zařízení, kovové ventily pro regulaci proudu tekutiny, kladky, napínací stanice a rámy, pásy, spojková zařízení, řetězová kola, válečkové řetězy, klikové skříně, řetězové nástroje, klíče, stavěcí kroužky, hlavy a klinová uložení, svorky, svěrky a příslušné stojany, příslušenství trubkových závitů, ventilové koule a kuželky, kování, pracovní stoly z kovu, skřínky na nářadí, systémy regálů, svařovací zařízení zejména pájkovací tyčinky, kovové součásti pro řezací, svařovací a topné hořáky napájené plynem, zejména svařovací trysky, pájecí trysky, špičky, břitové destičky, kolena, soupravy na opravu hadic pro svařování, řezací a topné hořáky napájené plynem, které se skládají z kovových hadicových matic, spojníků, spojek, ochranných kroužků a obrubovacích nástrojů prodáváných v podobě soupravy s i bez krabice ve třídě 6, výrobky pro skladování a organizování zahrnující kovové výrobky a to systémy regálů a k nim náležející příslušenství prodávané jednotlivě nebo v kombinaci, zejména police, regály, koše, koše s víkem, bedny, botníky, police na oděvy, skřínky, skříňové stěny, vysoké skladovací sestavy, kontejnery se zásuvkami, úchytky na regály, podpěry regálů, spojovací prvky regálů, koncové čepičky na regály, nástavce na regály, vnitřní panely, držáky na otvírání zásuvek, držadla na zásuvkách, držáky, kolíky na upevnění regálů, kolejničky, háčky, kolečka, podložky na regály, zarážky na kolečka, zámky v podlaže, závěsy (dveřní), tyče na ramínka, úchytky na tyče, spojovací prvky pro tyče, koncové čepičky na tyče, koncové prvky pro uchycení tyčí, nástěnné konzoly, příchytky na stěnu, podpěry, držáky polic, opěrné tyče, koncové čepičky, koncové čepičky na regály, ploché spojovací prvky, skoby do zdí, skoby, vruty, upevňovací prvky, šrouby s rozpěrací maticí, rozpěrací matice, šrouby, závěsné kolejničky, zarážky pro zásuvky, podpěry, spojovací a rozdělovací prvky pro podpěry, držáky polic, opěrné tyče a příslušné doplňky prodávané zvlášť nebo v kombinaci, stožary pro svítidla, podpěry a zátěže z kovu, konstrukční, skladovací a vystavovací železářské zboží a nábytek, podpůrné konstrukce pro antény a příslušné doplňky, tlakové lahve (na svařování), vše ve třídě 6; (7) ložiska, těsnění ložisek, stojatá ložiska, přírubová ložiska, ložisková pouzdra, pohony s válečkovými řetězy, řemenice, sloupové vrtačky, řezací a topné hořáky napájené plynem, alternátory, kompresory, kompresorové terminály, systémy na odstraňování odpadu a jejich příslušenství, systémy na snižování množství odpadu a odpovídající příslušenství, spojky, brzdy ne pro motorová vozidla, dopravníky, kolové dopravníky, spojková zařízení, systémy nouzového napájení, frézky, stroje na testování a analýzu olejů, zařízení na svařování plamenem, spojování, kontrolu, čištění a testování ultrazvukem, mísiče plynu pro svařovací hořáky, řezací hořáky a špičky, stroje na svařování a řezání kyslíko-acetylenovým plamenem, stroje na svařování elektronickým paprskem, stroje na svařování ultrazvukovými vlnami ve tř. 7, nástroje a zařízení na kontrolu kvality, rozprašovací zařízení, mechanické ucpávky, mokré a suché rozdrůžovače, elektrické pily a jejich příslušenství, elektrické momentové klíče, elektrické brusky, soustruhy, vrtačky a sloupové vrtačky a jejich doplňky a příslušenství, lapače pilin, odmašťovací zařízení, elektrické motory a jejich doplňky a příslušenství, které nejsou určeny pro použití v pozemních vozidlech, redukcí jednotky, převodovky, indukční motory, hřídelové pojistky proti zpětnému chodu u turbínových čerpadel, klinové řemeny, elektrické pohonné jednotky, řemenice, řemenové převody, vačky, dělicí pohonné jednotky, generátory, vodní čerpadla, dmychadla, a leštičky na vlákennou optiku, vysavače, myčky, vybavení na čištění trubek, vybavení na čištění trubek na odpadní vody, stroje na čištění odpadu, stroje na stanovení stavu odpadu, zařízení na řezání závitů na trubkách, přístroje na kontrolu trubek, kalová čerpadla, malá čerpadla,

čerpadla na polotuhý odpad, čerpadla na čerpání odpadních vod, drážkovače, řezače trubek, nástroje na řezání závitů a těsnění trubek, závěsy (části strojů); (8) ručně ovládané nástroje pro užití v průmyslu, obchodě a domácnostech a jejich doplňky a příslušenství; (9) elektrické časové spínače a termostaty, rozvodné desky, panelové rozvaděče, elektrické spouštěče, elektronická řídicí stanoviště pro kontrolu elektrických instalací, ovládací spínače, instalační tělesa, rozvodné krabice kabelů, instalační tvarovky, skříňové a kabelové spojky, spojovací skřínky, rozvodné skříně, svorky, spojky, zástrčky, zásuvky, rozvodné desky, kabely, navíječky šňůr, šňůry, konektory, senzory, elektronické dálkové řídicí jednotky, dálkové ovládání provozu a zařízení, elektromechanické regulátory a senzory, elektronické regulátory rychlosti pro stroje, elektrické rezistory, ventily, ovládací ventily, solenoidové ventily, indukční ladicí zařízení, zalisované plastické elektrické součástky, měřiče průtoku, elektrické odporové články, roznětky, transformátory s elektrickým relé, silové transformátory, akustické transformátory, filtrační tlumivky, transformátory pro všeobecné použití, izolační transformátory, miniaturní zapouzdřené transformátory, transformátory pro telefonické spojení, tranzistory a zásuvkové transformátory, přepínače, termostaty, ventily termostatů, kalibrátory, hermetické koncovky, ukazatelé stavu, obvodové desky, počítačový software, software pro ovládání databází CD-ROM, kondenzační jednotky, klimatizační řídicí systémy, kontraktor, kondenzory a kondenzační jednotky, regulační zařízení, automobilová kontrolní zařízení, kontrolní zařízení pro přístroje, sběrače dat, pohony, vyrovnávací analyzátoři, elektrické měřicí a zkušební přístroje, elektrické napájecí zdroje, svorky, rozvodné krabice a tělesa, svorkové skřínky, instalační materiál, jističe, zapalovače, prodlužovací šňůry a cívky, elektrické skříně, řídicí a kontrolní stanice, zástrčky a zásuvky, instalační krabice, svorky, motorem poháněné navíječky, odbočné krabice a přepínače, navíječky ovládané proudem, spojky elektrického vedení, spojky na elektrické kabely, počítačový hardware a software pro použití při sledování toku plynu, kondenzátory, elektronická a vačkou ovládaná dělicí zařízení, kontrolní systémy využívající infračervené termografie, diagnostická a analytická zařízení, zařízení pro kontrolu motorů a strojů, ochrana motorů proti přetížení, zesilovače výkonu, pomocný materiál na přeměnu a přenos elektrické energie, kontrolní systémy, zejména analyzátoři, vypouštěcí systémy, kontrolní systémy spalování a pneumatická polohovací zařízení, kontrolní systémy kontinuálních emisí, systémy pro analýzu kapalin, měřiče průtoku a regulátory, systémy a čidla pro měření hladiny kapalin, kalibrátory, systémy pro měření hustoty, elektronické regulátory dávkování, přístroje pro kontrolu postupů, řídicí jednotky pro dálkové ovládání, čidla, regulační zařízení a senzory, počítačový software pro použití v kontrolních systémech, regulátory, relé, počítačový software pro použití v regulátorech automatizace, tlaku a teploty, regulační zařízení pro kontrolu pohybu, výrobky pro odstraňování přepětí a ochraně proti němu, elektrické přepínače, zdroje elektrické energie, teplotní čidla, termostaty, časové spínače pro přístroje, elektrické transformátory, analyzátoři vibrací, svářecí elektrody, svářecíky pro použití u strojového vybavení, plynové, hydraulické a solenoidové ventily, elektronické regulátory otáček, komunikační zařízení a subsystémy a příslušné součásti, systémy nepřetržitě dodávky energie, zařízení na úpravu energie, systémy rozvodu energie, přepojovače, výrobky pro odstraňování přepětí a ochraně proti němu, adaptéry, nabíječky, zařízení pro přeměnu energie, telekomunikační kabely a příslušenství, kabelové konektory a sestavy, vybavení pro kabelovou televizi a jeho příslušenství, transformátory, elektrické a plynové svářecíky, zařízení na svařování elektrickým obloukem, svařovací hořáky a špičky, mísiče pro svařovací hořáky, řezací hořáky a špičky, vyfukovací trubky na plyn a vzduch pro napájení a svařování při nízkých teplotách, řezací přídavné zařízení k svařovacím hořákům ve třídě 9, zařízení na elektrické svařování ve třídě 9, elektrické přípojky užívané při svařování obloukem, uzemňovací svorky užívané při svařování obloukem, držáky elektrod, pomůcky na ochranu očí, zejména ochranné brýle a ochranné vybavení pro svařování, automatické uzavírací ventily a svařovací elektrody ve třídě 9, stroje na svařování kovů, stroje na svařování obloukem ve třídě 9; (10) ultrazvuková čisticí zařízení pro lékařské a chirurgické nástroje; (11) čističe vzduchu, horkovodní a parní kotle, komerční osvětlovací zařízení, ventilátory a dmychadla pro použití v obchodě, průmyslu a zemědělství, elektrické ventilátory, stropní ventilátory, elektronické regulátory pro topné, chladicí a mrazicí jednotky, elektromechanické regulátory pro domácí spotřebiče a klimatizační zařízení, regulační zařízení pro ohřev, chlazení a ochlazování, zařízení na odvádění tepla, suché chladiče, cirkulátory vzduchu, elektrická a zářivková svítidla a součásti na upevnění těchto, zejména nabíjecí zařízení světelných zdrojů, chránítka na svítidla, stropní svítidla, baňky, ochranné klece na baňky, patky, objímky, zátěže, prodlužovací šňůry, podpěry, ventily pro regulaci tekutin, regulační zařízení pro užití při chlazení, ohřevu, větrání a klimatizaci, elektrické topné články a elektrické ohřivače, teplotně odolné

plynové topné články a příslušné doplňky a součásti pro použití v obchodě a průmyslu, ohřívače a dávkovače vody, zvlhčovače, zavlažovací zařízení, zařízení pro detekci úniku chladicího média, instalační zařízení a jejich části, elektrické spotřebiče pro domácnost a komerční použití, zejména zvlhčovače vzduchu, elektrické sporáky a jejich části, elektrické ohřívače a jejich části, vzduchové a plynové topné články pro obchodní a průmyslové účely, zejména regulátory, senzory, pásma, trysky, ventilátory, ohřívače horké vody, parní kotle, topné pásy, trubicové chladicí články, rozvodové povrchové prvky a varné plotýnky a náhradní díly těchto, zářiče a jejich části, filtrační a sušící bloky pro použití při sušení a dekontaminaci kapalin a součásti vodních fontán, přehříváče na svařování; (12) vozíky; (16) brožury s instrukcemi, podnosy z papíru; (17) izolace pro průmyslové a obchodní výrobky, plastové trubky, potrubí a vedení; (19) stožáry pro svítidla, podpěry a zátěže (nekovové); (21) podnosy pro domácnost; (36) zprostředkovatelské služby týkající se komerčního půjčování v oblasti financí, zajišťování půjček a poskytování vzdělávacích stipendií, sponzorské služby; (37) služby v oblasti oprav a údržby pro průmysl a obchod, instalace podpůrných konstrukcí pro antény; (41) služby v oblasti zábavy ve formě kulturních akcí; (42) služby laboratorní analýzy vztahující se k průmyslovému strojovému vybavení a postupům, konzultační služby v oblasti nauky o tření a opotřebování, navrhování (projekce) podpůrných konstrukcí pro antény.

- (511) 1, 3, 4, 6, 7, 8, 9, 10, 11, 12, 16, 17, 19, 21, 36, 37, 41, 42
(210) O-166245

- (111) **251288**
(220) 26.04.2001
(151) 24.02.2003
(540)

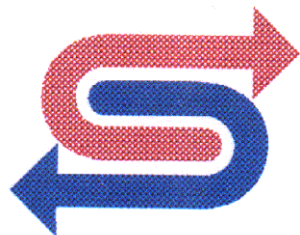

(591) Barevná
(730) SYSTHERM s.r.o., K Papírně 172/26, Plzeň, 31200, CZ
(740) Langrova, s.r.o., Skřetova 1011/48, Plzeň, Jižní Předměstí, 30100
(510) (4) tuhá paliva; (6) kovy a kovové výrobky, uzavírací a regulační armatury, kovové potrubní díly; (7) rozdělovače, odlučovače a odplynovače, filtry; (9) zařízení a přístroje pro měření, regulaci a dálkový přenos údajů, přístroje na měření a kontrolu průtoku, hladiny, tlaku, teploty a jiných proměnných charakteristik kapalin a plynů, automatické regulační a kontrolní přístroje a nástroje; (11) topná zařízení, tlaková zařízení, kotle, jejich části a součásti na spalování pevných plynných a kapalných paliv, plynové generátory, zařízení na výrobu teplé a horké vody a páry, chlazení, sušení, větrání, klimatizace, průtokové a zásobníkové ohřívače, nádoby na akumulaci tepla, solární systémy, kompaktní výměňkové a předávací stanice, tepelná čerpadla, solární kolektory, výměňky a rekuperátory tepla, topné systémy s netradičními zdroji tepla zvláště pak z biomasy; (17) izolace tepelné; (19) nekovový materiál pro stavby, rozvody plynů a tekutin, jejich části a příslušenství; (35) obchodní činnost a marketing, zejména ve stavebnictví; (36) správa nemovitostí a jeho pronájem; (37) výstavba a rekonstrukce inženýrských, bytových, občanských a průmyslových staveb, montáž, opravy a rekonstrukce vyhrazených tlakových zařízení, montáž a opravy vyhrazených plynových zařízení, montáž a opravy měřidel, montáž, opravy a údržba vyhrazených elektrických zařízení a rozvaděčů nízkého napětí, instalace, opravy a servis elektrických strojů a přístrojů, chladicích zařízení, systémů rozvodů tepla, zdrojů tepla, větracích a klimatizačních zařízení, měřicí a regulační techniky, zajišťování provozu a údržba tepelných zařízení, služby elektroinstalatérů, topenářů, instalatérů, izolatérů, klempířů, zámečnicků, zámečnictví, služby truhlářské - opravy; (39) osobní a nákladní autodoprava, distribuce tepla a elektrické energie; (40) výroba tepla a elektrické energie provozováním plynových, elektrických zařízení a topných systémů, kovoobrábění, truhlářství; (42) projektování, inženýrské zabezpečení, projektování elektrických zařízení, poradenská činnost ve stavebnictví a energetice.

- (511) 4, 6, 7, 9, 11, 17, 19, 35, 36, 37, 39, 40, 42
(210) O-166870

- (111) **251289**
(220) 26.04.2001
(151) 24.02.2003
(540)



(591) Barevná
(730) SYSTHERM s.r.o., K Papírně 172/26, Plzeň, 31200, CZ
(740) Langrova, s.r.o., Skřetova 1011/48, Plzeň, Jižní Předměstí, 30100
(510) (4) tuhá paliva; (6) kovy a kovové výrobky, uzavírací a regulační armatury, kovové potrubní díly; (7) rozdělovače, odlučovače a odplynovače, filtry; (9) zařízení a přístroje pro měření, regulaci a dálkový přenos údajů, přístroje na měření a kontrolu průtoku, hladiny, tlaku, teploty a jiných proměnných charakteristik kapalin a plynů, automatické regulační a kontrolní přístroje a nástroje; (11) topná zařízení, tlaková zařízení, kotle, jejich části a součásti na spalování pevných plynných a kapalných paliv, plynové generátory, zařízení na výrobu teplé a horké vody a páry, chlazení, sušení, větrání, klimatizace, průtokové a zásobníkové ohřívače, nádoby na akumulaci tepla, solární systémy, kompaktní výměňkové a předávací stanice, tepelná čerpadla, solární kolektory, výměňky a rekuperátory tepla, topné systémy s netradičními zdroji tepla zvláště pak z biomasy; (17) izolace tepelné; (19) nekovový materiál pro stavby, rozvody plynů a tekutin, jejich části a příslušenství; (35) obchodní činnost a marketing, zejména ve stavebnictví; (36) správa nemovitostí a jeho pronájem; (37) výstavba a rekonstrukce inženýrských, bytových, občanských a průmyslových staveb, montáž, opravy a rekonstrukce vyhrazených tlakových zařízení, montáž a opravy vyhrazených plynových zařízení, montáž a opravy měřidel, montáž, opravy a údržba vyhrazených elektrických zařízení a rozvaděčů nízkého napětí, instalace, opravy a servis elektrických strojů a přístrojů, chladicích zařízení, systémů rozvodů tepla, zdrojů tepla, větracích a klimatizačních zařízení, měřicí a regulační techniky, zajišťování provozu a údržba tepelných zařízení, služby elektroinstalatérů, topenářů, instalatérů, izolatérů, klempířů, zámečnicků, zámečnictví, služby truhlářské - opravy; (39) osobní a nákladní autodoprava, distribuce tepla a elektrické energie; (40) výroba tepla a elektrické energie provozováním plynových, elektrických zařízení a topných systémů, kovoobrábění, truhlářství; (42) projektování, inženýrské zabezpečení, projektování elektrických zařízení, poradenská činnost ve stavebnictví a energetice.

- (511) 4, 6, 7, 9, 11, 17, 19, 35, 36, 37, 39, 40, 42
(210) O-166871

- (111) **251348**
(220) 25.09.2001
(151) 24.02.2003
(540)

AUTO KELLY

(730) LKQ CZ s.r.o., Ocelářská 891/16, Praha 9, Vysočany, 19000, CZ
(740) Rott, Růžička & Guttman a spol., Vyskočilova 1566, Praha 4, Michle, 14000
(510) (3) autokosmetika zařazená do této třídy; (4) oleje, aditiva, mazadla a pohonné hmoty; (7) součásti motorových vozidel nezařazené do třídy 12 jako karburátory, chladiče, čepy, kardanové klouby a pod; (12) pozemní vozidla, zejména automobily a motorky a díly, náhradní díly a tuningové komponenty zařazené do této třídy jako například motory, podvozky, hnací mechanismy, hřídele, nápravy, spojky, rychlostní skříně, brzdové obložení a čelisti, tlumiče, pérování, hydraulické obvody, řetězy, karosérie, části karosérií, blatníky vyjma motocyklových, nárazníky, okna, stěrače, zpětná zrcátka, sedadla, opěrky pro hlavu, potahy sedadel vyjma motocyklových, čalounění, airbagy, bezpečnostní pásy a sedačky, alarmy, zabezpečovací zařízení, nosiče kola, ráfky kol, tažná zařízení, volanty, kromě pneumatik; (17) plastické výrobky a hmoty pro autoprůmysl, plastové součásti a doplňky k vozidlům a pozemním dopravním prostředkům; (35) zprostředkovatelská činnost v oblasti obchodu, reklama, marketing; (37) záruční a jiné opravy, montáž a servis pozemních motorových vozidel a jejich součástí.

- (511) 3, 4, 7, 12, 17, 35, 37
(210) O-171854

(111) **253039**
(220) 05.11.2001
(151) 28.04.2003
(540)

Marlot

(730) **EXCHANGE s.r.o.**, Kaprova čp.14, č.or.13, Praha 1 - Josefov, 11000, CZ
(740) **BOHEMIA PATENT**, Ing. Jana Vanděliková, Petráská 1136/12, Praha 1, Nové Město, 11000

(510) (9) data, databáze a jiné informační produkty na magnetických, elektronických a optických nosičích, související software a hardware, nosiče dat všeho druhu spadající do tř. 9, elektronické a datové sítě, elektronické databáze, multimediální aplikace, 3D animace, multimediální informační katalogy, elektronické časopisy, elektronická periodika a knihy v elektronické podobě, software pro počítače, programové vybavení pro informační technologie a pro komunikaci, programové vybavení umožňující elektronické obchodování, videohry, nahráný software na CD a DVD discích a magnetických médiích, magnetické disky, optické disky, systémy informačních technologií zařazené do tř. 9, systémy výpočetní, komunikační a informační techniky zařazené ve tř. 9, satelitní komplexy, elektronické řídicí systémy a přístroje; (35) provádění obchodních rešersí, vyhledávání, indexování, spojování a uspořádání dat pro Internet, příprava elektronických pozvánek, kompilace, komerční využití Internetu v oblastech komerčních internetových médií a vyhledávacích služeb, systemizace informací do počítačových databází, obchodní management a podnikové poradenství, obchodní nebo podnikatelské informace; (36) analýzy finanční, bankovní, burzovní makléřství, clearing (zúčtování vzájemných pohledávek a závazků bezhotovostní operace), elektronický převod kapitálu, finanční informace, finanční poradenství, finanční řízení, finanční služby, hypotéky (poskytování půjček), investování kapitálu, konzultační služby (finanční -), kreditní karty (služby -), kurzovní záznamy na burze, leasing, nájemné (inkasování -), ověřování šeků, peníze (směňování -), převody (platební -) vykonávané elektronicky, směnárenské služby, správa majetku, služby factoringové, forfaitingové a franchisingové, analytické finanční zprávy a expertizy, vydávání a operace s šeky, s obligacemi, se směnkami a ostatními cennými papíry, finanční makléřství; (38) samostatný přenos dat nebo informací prostřednictvím telekomunikačních zařízení, počítačů, služby zabezpečující audiovizuální komunikaci prostřednictvím informačních a telekomunikačních sítí, kupř. počítačové sítě Internet, satelitu apod., rozšiřování, zveřejňování a přenos informací prostřednictvím informačních a telekomunikačních prostředků a sítí, satelitů ap., výměna a šíření informací a zpráv prostřednictvím telekomunikační sítě, datové sítě, informační nebo komunikační nebo elektronické techniky, uspořádání a řízení informací ze vzdálených zdrojů, vše prostřednictvím elektronických komunikačních sítí, poskytování informací a jiných informačních produktů všeho druhu - informační kancelář, on-line chat room/ chatové služby (diskusní skupiny na internetu), internetové vývěskové služby, poskytování přístupu k on-line službám, služby webových portálů, skupinové/konferenční komunikační služby, všechny prováděné prostřednictvím elektronických komunikačních sítí, služby poskytování on-line vyhledávacích nástrojů pro vyhledávání na Internetu, šíření elektronických časopisů, elektronických periodik a knih v elektronické podobě prostřednictvím počítačové sítě, pomocí satelitů ap., počítačový přenos obrazu a zvuku, komunikace a transakce v síti, informační a obchodní služby na Internetu, on-line poskytování datových služeb, poskytování telekomunikačních služeb, služby konverze přenosového protokolu, formátu a kódu, služby zprostředkování přístupu k počítačové síti, pronájem zařízení pro přenos informací, služby hlasové schránky, služby krátkých textových zpráv.

(511) 9, 35, 36, 38
(210) O-173380

(111) **254846**
(220) 12.11.2001
(151) 25.06.2003
(540)

ČAS NA LÁSKU

(730) **MAFRA, a.s.**, Karla Engliš 519/11, Praha 5, Smíchov, 15000, CZ
(740) **Rott, Růžička & Guttman a spol.**, Vyskočilova 1566, Praha 4, Michle, 14000

(510) (9) nosiče informací se záznamem obrazu a zvuku; (16) tiskoviny všeho druhu, periodický a neperiodický tisk, zejména časopisy, noviny, knihy, prospekty, plakáty, fotografie, pohlednice, dopisnice, dopisní papíry, kalendáře, knihařské výrobky, propagační materiály a předměty z papíru, zejména letáky, brožury, obtisky, pexesa, obalový materiál z papíru a plastických hmot, tiskařské typy a štočky, ozdobné předměty z papíru; (35)

reklamní, inzertní a propagační činnost, komerční informační servis, pořádání reklamních a obchodních výstav, předváděcích akcí zboží a služeb, pořádání módních přehlídek, distribuce zboží k reklamním účelům, obchodní služby v oboru polygrafie, rozmnožovací služby; (39) distribuční činnost v oboru zábavních, odborných a vzdělávacích tiskovin, publikací, zpráv a informací, včetně jejich expedice; (41) nakladatelská, vydavatelská činnost v oboru zábavních, odborných, zpravodajských a vzdělávacích tiskovin, publikací zpráv a informací, zvukových a audiovizuálních nosičů, obstaravatelská a zprostředkovatelská činnost v tomto oboru, produkční a agenturní činnost v oblasti zábavy, výchovy a kultury, pořádání zábavních soutěží, zájmových klubů a společenských akcí, pořádání módních přehlídek; (42) polygrafické služby všeho druhu, zejména tiskařské, odborné zprostředkovatelské a poradenské služby v oboru polygrafie.

(511) 9, 16, 35, 39, 41, 42
(210) O-173660

(111) **260186**
(220) 22.08.2001
(151) 26.01.2004
(540)



(730) **RADOLAG, s.r.o.**, Rybná 716/24, Praha 1, Staré Město, 11000, CZ
(740) **BOHEMIA PATENT**, Ing. Jana Vanděliková, Petráská 1136/12, Praha 1, Nové Město, 11000
(510) (9) pohledy ilustrované se zvukovou nahrávkou, nosiče záznamů nahané i nenahané, videokazety nahané i nenahané, audiokazety nahané i nenahané, audiovizuální programy, audioprogramy, audiovizuální díla, audiovizuální díla v digitální podobě, filmy - exponované, hudební díla na nosičích, CD a DVD disky, informace a záznamy v elektronické podobě, multimediální aplikace, elektronické multimediální nebo elektronické informační katalogy, elektronické časopisy, elektronická periodika a knihy v elektronické podobě, obaly na zvukové nosiče a videokazety; (16) papír, lepenka a výrobky z těchto materiálů zařazené ve třídě 16, výrobky z papíru, plakáty, fotografie, kalendáře, pohlednice, gratulace, dopisní papíry, obálky, samolepky, obtisky, pexesa, hrací karty, papírové ubrusy a ubrusky, tiskoviny, časopisy, periodika, knihy, tiskařské výrobky, periodické a neperiodické tiskoviny a publikace, zejména hudebniny, noty; (35) reklamní, inzertní a propagační činnost, marketing, reklamní, inzertní a propagační činnost prostřednictvím jakéhokoliv média, prostřednictvím telefonní sítě nebo datové sítě nebo informační sítě nebo elektronické sítě nebo komunikační sítě nebo počítačové sítě, poskytování informací a jiných informačních produktů komerčního nebo reklamního charakteru, informačních produktů reklamního charakteru, multimediálních informací komerčního charakteru, komerční využití Internetu v oblastech komerčních internetových médií a vyhledávacích služeb, on-line inzerce, činnost reklamní agentury, zprostředkování v obchodních vztazích; (38) telematika, výměna, šíření a nebo získávání zpráv a informací včetně doprovodného zvuku, šíření elektronických časopisů, informací, elektronických periodik, knih v elektronické podobě, audio nebo audiovizuálních děl prostřednictvím informační nebo datové nebo elektronické nebo komunikační nebo telekomunikační nebo počítačové sítě, zejm. Internetu, pomocí satelitů; (41) nahrávání nosičů zvukových nebo obrazově zvukových, půjčování nahaných zvukových a zvukově obrazových záznamů, výroba, tvorba a šíření audiovizuálních děl, tvorba programů, tvorba a výroba televizních a audiovizuálních programů, agenturní činnost v oblasti kultury, zprostředkování v oblasti kultury, výchovy, zábavy a sportu, výchovná, vzdělávací, soutěžní a zábavní činnost, zábavní nebo kulturní nebo vzdělávací představení, organizace společenských, uměleckých a kulturních akcí, organizace, provozování a provádění her a soutěží i veřejných, výstavní činnost v oblasti kultury nebo zábavy nebo výchovy nebo vzdělávání, ediční činnost, publikační činnost.

(511) 9, 16, 35, 38, 41
(210) O-170766

(111) **260818**
(220) 30.05.2001
(151) 24.02.2004
(540)

OVEx/2

(730) **ŠKODA AUTO a.s.**, tř. Václava Klementa 869, Mladá Boleslav, Mladá Boleslav II, 29301, CZ
(510) (9) počítačový software pro objednávání extranetem; (42) tvorba a aktualizace počítačových programů.
(511) 9, 42
(210) O-167850

(111) **317086**
(220) 24.09.2010
(151) 09.03.2011
(540)

Vieni

(591) Barevná
(730) **VIENI s.r.o.**, Vykáň 42, Kounice, 28915, CZ
(740) Ing. Francis Jupa, Měchenická 4/2554, Praha 4, 14100
(510) (30) potraviny všeho druhu spadající do třídy 30 jako jsou potravinové doplňky ne pro lékařské účely a obsahující látky rostlinného původu, cukrovinky, žvýkačky, bonbóny, zmrzliny, pekařské a cukrářské výrobky, kakao, káva, čaj, čokoláda, a nápoje z nich, potraviny z bílkovin, těstoviny a výrobky z nich pro lidskou výživu, med, vše v rámci této třídy; (32) nealkoholické nápoje všeho druhu zařazené do třídy 32 jako jsou minerální vody, nápoje a šťávy ovocné, piva, přípravky na zhotovování nápojů, nápoje určené pro zvláštní výživu ne pro lékařské účely; (33) alkoholické nápoje všeho druhu zařazené do třídy 33; (35) zprostředkovatelská činnost v oblasti obchodu s výše uvedenými výrobky, dovozní a vývozní kancelář, (export-import), velkoobchod, maloobchod, internetový obchod - vše s výše uvedenými výrobky, marketing, výstavní akce reklamního a obchodního charakteru, reklama, inzerce, propagace všemi druhy médií, zprostředkovatelská činnost v oblastech uvedených ve třídě 35.
(511) 30, 32, 33, 35
(210) O-479743

(111) **319811**
(220) 08.02.2011
(151) 10.08.2011
(540)

BIOEPIL

(730) **Natures Care CZ s.r.o.**, Hlavní 15, Strílky, 76804, CZ
(740) JUDr. Ing. Petr Vašíček, Útěchovská 778/47, Brno, Soběšice, 64400
(510) (3) přípravky pro bělení a jiné prací prostředky, přípravky pro čištění, leštění, odmašťování a broušení, mýdla, parfumerie, vonné oleje, kosmetika, vlasové vody (lotions), zubní pasty; (5) farmaceutické výrobky, hygienické výrobky pro léčebné účely, náplasti, obvazový materiál, dezinfekční přípravky; (35) propagační činnost, reklama, pomoc při řízení obchodní činnosti, obchodní administrativa, kancelářské práce; (44) lékařské služby, péče o hygienu a krásu osob, zemědělské, zahradnické a lesnické služby.
(511) 3, 5, 35, 44
(210) O-483044

(111) **320284**
(220) 06.04.2011
(151) 24.08.2011
(540)

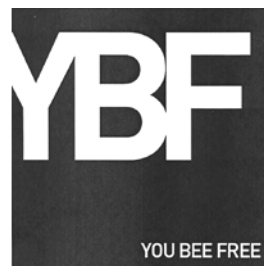

(730) **YBF s.r.o.**, Ostrovni 126/30, Praha 1, Nové Město, 11000, CZ
(740) DKS LEGAL, Mgr. Kateřina Sedláčková, Ostrovni 126/30, Praha 1, Nové Město, 11000
(510) (35) propagační činnost, reklama, pomoc při řízení obchodní činnosti, obchodní administrativa, kancelářské práce; (36) pojištění, služby finanční, služby peněžní, služby nemovitostní; (37) stavebnictví, opravy, instalační služby.
(511) 35, 36, 37
(210) O-484670

(111) **320652**
(220) 06.04.2011
(151) 14.09.2011
(540)

HEPAVITAL

(730) **Dr. Müller Pharma s.r.o.**, U Mostku 182, Hradec Králové, 50341, CZ
(740) Mgr. Roman Fojtášek, advokát, Vinohradská 6, Praha 2, 12000
(510) (3) kosmetické přípravky, kosmetika, nosní spreje a masti pro kosmetické účely, kosmetické přípravky do koupele, kosmetické lubrikační přípravky ve formě tekutých disperzí, emulzí, gelů, případně tixotropních gelů pro intimní použití, čistící mléko pro toaletní účely, přípravky na holení, lak na vlasy, mýdla, opalovací přípravky (kosmetika), opalovací přípravky (opalovací krémy), pleťová voda pro kosmetické účely, kosmetické přípravky pro pěstění pokožky, pomády pro kosmetické účely, šampóny, kondicionéry, toaletní přípravky, toaletní voda, ústní vody, nikoli pro lékařské účely, vlasové vody, voda po holení, voňavkářské výrobky, zubní pasty; (5) absorpční tampóny, antibakteriální, dezinfekční přípravky, balzámy pro lékařské účely, nosní spreje a masti pro farmaceutické a lékařské účely, brusné prostředky (zubní), dezinfekční přípravky pro hygienické účely, dietetické látky upravené pro lékařské účely, dietetické nápoje upravené pro lékařské účely, přípravky pro mytí dobytka, doplňky potravy minerální, doplňky výživové pro lékařské účely, přípravky pro péči o dutinu ústní pro lékařské účely, enzymatické přípravky pro lékařské účely, pro zvěrolékařské účely, farmaceutické přípravky, farmaceutické přípravky proti lupům, cukrovinky s léčivými přísadami, čaj astmatický, čaje léčivé, čaje odtučňovací pro lékařské účely, čichací soli, chemické antikoncepční přípravky, chemické přípravky pro farmaceutické účely, - lékařské účely, - zvěrolékařské účely, chemicko-farmaceutické přípravky, léčivé přípravky do koupele, léčivé koupelové soli, kůry pro farmaceutické účely, léčiva pro humánní medicínu, léčiva pro zvěrolékařské účely, léčivé cukrovinky, pastilky, léčivé čaje, lékařské přípravky pro podporu růstu vlasů, léky tekuté, lepidla pro umělé chrupy, linimenty (tekuté masti), farmaceutické přípravky pro léčení lupů, masti na popáleniny od slunce, masti pro farmaceutické účely, přípravky proti pocení nohou, přípravky proti pocení, farmaceutické přípravky pro péči o pokožku, přípravky pro ošetření popálenin, chemické přípravky pro určení těhotenství, vitamínové přípravky, lubrikační přípravky ve formě tekutých disperzí, emulzí, gelů, případně tixotropních gelů pro léčebné účely; (10) aerosolové dávkovače pro lékařské účely, diagnostické přístroje pro lékařské účely, inhalátory, lékařské přístroje a nástroje, lžice na podávání léků, nádobky pro aplikaci léků, rozstříkovače pro lékařské účely, rozprašovače pro lékařské účely; (30) bonbóny, cukroví, mentolové cukroví, čaj, nápoje na bázi čaje, čokoláda, čokoládové nápoje, glukóza pro výživu, chuťové přísady, karamely, káva, komprimáty, med, oplatky, pastilky, přírodní sladidla, suchary, sušenky, šťávy, s výjimkou dresinků, tabletky (cukrovinky), trestí do potravin, nikoli pro lékařské účely, žvýkačky, ne pro lékařské účely; (32) prášky na přípravu šumivých nápojů, mošty, ovocný nektar nealkoholický, ovocné šťávy, prášky na přípravu šumivých nápojů, příchutě na výrobu nápojů, sirupy na výrobu nápojů, sirupy pro limonády, pastilky na výrobu

šumivých nápojů, prášky na výrobu šumivých nápojů, tablety na přípravu šumivých nápojů, nealkoholické nápoje.

(511) 3, 5, 10, 30, 32
(210) O-484680

(111) **320761**
(220) 11.05.2011
(151) 21.09.2011
(540)

(111) **320759**
(220) 11.05.2011
(151) 21.09.2011
(540)



(730) TOSHULIN, a.s., Wolkerova 845, Hulín, 76824, CZ
(740) Ing. Marie Jandová, patentový zástupce, Nerudova 1095, Kuřim, 66434
(510) (7) stroje zařazené ve třídě 7, zejména obráběcí stroje a tvářecí stroje; (37) montáž, údržba a opravy strojů, obnova strojů (použitých nebo částečně zničených), pronájem strojů, informace o opravách; (40) úprava a zpracování kovových materiálů na objednávku (pro třetí osoby), montáž materiálů na objednávku (pro třetí osoby), informace o zpracování materiálů.
(511) 7, 37, 40
(210) O-485596

(111) **320760**
(220) 11.05.2011
(151) 21.09.2011
(540)



(730) TOSHULIN, a.s., Wolkerova 845, Hulín, 76824, CZ
(740) Ing. Marie Jandová, patentový zástupce, Nerudova 1095, Kuřim, 66434
(510) (7) stroje zařazené ve třídě 7, zejména obráběcí stroje a tvářecí stroje; (37) montáž, údržba a opravy strojů, obnova strojů (použitých nebo částečně zničených), pronájem strojů, informace o opravách; (40) úprava a zpracování kovových materiálů na objednávku (pro třetí osoby), montáž materiálů na objednávku (pro třetí osoby), informace o zpracování materiálů.
(511) 7, 37, 40
(210) O-485597



(730) TOSHULIN, a.s., Wolkerova 845, Hulín, 76824, CZ
(740) Ing. Marie Jandová, patentový zástupce, Nerudova 1095, Kuřim, 66434
(510) (7) stroje zařazené ve třídě 7, zejména obráběcí stroje a tvářecí stroje; (37) montáž, údržba a opravy strojů, obnova strojů (použitých nebo částečně zničených), pronájem strojů, informace o opravách; (40) úprava a zpracování kovových materiálů na objednávku (pro třetí osoby), montáž materiálů na objednávku (pro třetí osoby), informace o zpracování materiálů.
(511) 7, 37, 40
(210) O-485598

(111) **320763**
(220) 16.05.2011
(151) 21.09.2011
(540)



(730) ŠKODA AUTO a.s., tř. Václava Klementa 869, Mladá Boleslav, Mladá Boleslav II, 29301, CZ
(510) (12) automobily a jejich části, vše ve třídě 12; (35) inzertní a reklamní služby a činnost; (36) finanční a pojišťovací služby, služby pronájmu a leasingu, vše ve vztahu k automobilům; (37) servisní a opravárenské služby a činnost; (42) technické poradenství.
(511) 12, 35, 36, 37, 42
(210) O-485712

(111) **320863**
(220) 31.03.2011
(151) 27.09.2011
(540)



(730) Prague sports s.r.o., Krušovická 1154/6, Praha 6, Ruzyně, 16100, CZ
(510) (35) propagační činnost, reklama, pomoc při řízení obchodní činnosti, obchodní administrativa, kancelářské práce; (41) výchova, vzdělávání, zábava, sportovní a kulturní aktivity.
(511) 35, 41
(210) O-484521

(111) **320866**
(220) 05.04.2011
(151) 27.09.2011
(540)



(730) **YBF s.r.o.**, Ostrovní 126/30, Praha 1, Nové Město, 11000, CZ
(740) DKS LEGAL, Mgr. Kateřina Sedláčková, Ostrovní 126/30, Praha 1, Nové Město, 11000
(510) (35) propagační činnost, reklama, pomoc při řízení obchodní činnosti, obchodní administrativa, kancelářské práce; (36) pojištění, služby finanční, služby peněžní, služby nemovitostní; (37) stavebnictví, opravy, instalační služby.
(511) 35, 36, 37
(210) O-484618

(111) **320868**
(220) 05.04.2011
(151) 27.09.2011
(540)

LifeAGE

(730) **LIFETECH s.r.o.**, Košínova 2116/19, Brno, Královo Pole, 61200, CZ
(740) Ing. Libor Markes, patentový zástupce, Grohova 145/54, Brno, Veveří, 60200
(510) (9) měřicí přístroje, vysokofrekvenční přístroje, vysíláče elektronických signálů, ozonizátory, ionizační přístroje, ne pro ionizaci vzduchu, přístroje na zaznamenávání času, detektory, diagnostické přístroje jiné než k lékařským účelům, interkomy, zařízení pro vnitřní spojení, integrované obvody, mikroprocesory, fotometry, elektrické stmívače; (11) osvětlovací přístroje a zařízení, elektrické výbojky na osvětlení, laboratorní lampy, lampy na ultrafialové paprsky, s výjimkou lamp pro lékařské účely, solária (přístroje k opalování), sterilizátory vody, vzduchové sterilizátory, ionizátory na čištění vzduchu.
(511) 9, 11
(210) O-484626

(111) **321127**
(220) 17.03.2011
(151) 12.10.2011
(540)



(591) Barevná
(730) **TGC CYPRUS LIMITED**, Neoptolemos Street 6, 2080, Nicosia HE203738, CY
(740) TGC Corporate Lawyers s.r.o., Eva Kirschnerova, Hyberská 32/1271, Praha 1, 11000
(510) (35) obchodní činnost (služby, poradenství v-), obchodní činnost (pomoc při řízení-), nábor zaměstnanců, mzdy a výplatní listiny (příprava-), obchodní management a podnikové poradenství, obchodní nebo podnikatelské informace (profesionální-), personální poradenství, podnikání (oceňování a odhady v oblasti-), poradenství (odborné obchodní-), přiznání daní (příprava a vyhotovení-), revize účtů (audit), sekretářské

služby, účetnictví, účty (sestavování výpisů z-), vedení kartoték v počítači, výpisy z účtů (provádění-); (36) analýzy (finanční-), finanční informace, finanční poradenství, konzultační služby (finanční-); (45) právnické (komerční služby).

(511) 35, 36, 45
(210) O-484137

(111) **321149**
(220) 13.04.2011
(151) 12.10.2011
(540)



(591) Barevná
(730) **Město Kralupy nad Vltavou**, Palackého nám. 1, Kralupy nad Vltavou, 27801, CZ
(740) Mgr. Jitka Vejražková, patentový zástupce, Pod Harfou 938/58, Praha 9, Vysočany, 19000
(510) (16) tiskoviny, výrobky z papíru v rámci této třídy, fotografie, diplomy, letáky, kalendáře, pohlednice, plakáty, katalogy, pamětní medaile z papíru a umělých hmot a jiné propagační a informační materiály a upomínkové předměty spadající do této třídy; (25) oděvy, obuv, pokrývky hlavy, oděvní doplňky v rámci této třídy; (35) propagační a reklamní činnost v rámci této třídy, zejména propagace sportu na regionální úrovni, výstavy k reklamním a obchodním účelům, publikování textů k reklamním účelům; (41) organizování a pořádání vzdělávacích, kulturních, zábavných a sportovních akcí a vystoupení, organizování soutěží.
(511) 16, 25, 35, 41
(210) O-484915

(111) **321263**
(220) 13.04.2011
(151) 19.10.2011
(540)



(730) **Krulec Vladimír**, U Klikovky 3086/10, Praha 5 - Smíchov, 15000, CZ
(740) Mgr. David Velička, Holečkova 777/39, Praha 5, 15000
(510) (29) maso; (35) reklama, pronájem reklamních materiálů, rozšiřování reklamních materiálů zákazníkům (letáky, prospekty, tisky, vzorky), pronájem reklamních ploch, venkovní reklama, zaslání reklamních materiálů zákazníkům; (43) automaty (rychlé občerstvení), barové služby, bufety, hotelové služby, jídelny a závodní jídelny, kavárny, penziony, restaurace, samoobslužné restaurace, zásobování.
(511) 29, 35, 43
(210) O-484882

(111) **321265**
(220) 13.04.2011
(151) 19.10.2011
(540)



(730) **PERFECT OUTDOOR s.r.o.**, Revoluční 2396/29, Krnov, Pod Bezručovým vrchem, 79401, CZ
(740) KOREJZOVA LEGAL v.o.s., JUDr. Petra Sauvage de Brantes, advokátka, Korunní 810/104, Praha 10, Vinohrady, 10100
(510) (35) propagační činnost, reklama, pomoc při řízení obchodní činnosti, obchodní administrativa, kancelářské práce; (36) služby nemovitostní.
(511) 35, 36
(210) O-484897

(111) **321402**
(220) 31.05.2011
(151) 26.10.2011
(540)



(730) **Seleši Miroslav**, Mozartova 17, Bratislava, SK
(510) (35) marketingové studie, překlad informací do počítačové databáze, systemizace informací do počítačové databáze, pronájem reklamní doby v komunikačních médiích, reklama, reklama on-line v počítačové síti, reklamní texty (vydávání, zveřejňování); (38) elektronické nástěnky (služby) (telekomunikační služby), kabelové televize (vysílání), mobilní telefony (komunikace), telekomunikační služby, počítačové komunikace, komunikace pomocí počítačových terminálů, poskytování přístupu k databázím, přenos zpráv a obrazových informací pomocí počítače, vysílání kabelové televize.
(511) 35, 38
(210) O-486089

(111) **321406**
(220) 18.04.2011
(151) 01.11.2011
(540)



(730) **Sluka Pavel**, Novoveská 81, Jablonec nad Nisou, 46601, CZ
(740) RETROPATENT s.r.o., Dobiášova 1246/29, Liberec, Liberec VI-Rochlice, 46006
(510) (28) hry, hračky, stolní hry, společenské hry, deskové hry; (41) výchova, vzdělávání, zábava, sportovní a kulturní aktivity.

(511) 28, 41
(210) O-485008

(111) **321458**
(220) 01.03.2011
(151) 02.11.2011
(540)



(591) Barevná
(730) **Novotný Gabriel**, Sládkovičova 18, 93405 Levice, SK
(510) anýz (semena), arašídové cukrovinky, aromatické přípravky do potravin, badyán, bonbóny, bramborová moučka pro lidskou spotřebu, bylinky zahradní (konzervované -) (koření), cikorka (čekanka) jako kávová náhražka, cukr, cukroví, cukrovinky, cukrovinky k ozdobení vánočních stromků, čaj, čaj (ledový -), čaj (nápoje na bázi -), čátní (indické směsi) chuťové (přísady), čokoláda, čokoládové nápoje, čokoládové nápoje s mlékem, dorty, dorty (jedlé ozdoby na -), droždí, fazole (moučka z -), fondány (cukrovinky), glukóza pro výživu, guma (žvýkací lékařské účely), hořčice, hořčicová moučka, housky, hřebíček (koření), chalva (cukroví), chléb, chuťové přísady, jamí závitky, ječmen (mletý -), ječmen (mouka z -), jemné pečivo, jogurtová zmrzlina, kakao, kakaové nápoje, kakaové nápoje s mlékem, kandys jako potrava, kapary, karamely (bonbóny), kari (koření), kaše ovesná (mléčná -), káva, káva, neprażená, kávové náhražky, kávové náhražky rostlinného původu, kávové nápoje, kávové nápoje s mlékem, kávové příchutě, kečup, keksy, koláče s náplní, koláčky (rýžové), konzervační sůl, koření, koření z chaluh, mořských řas, kvekry, kroupy pro lidskou spotřebu, krupice, kuchyňská sůl, kukuřice (mletá -), kukuřice (pražená -), kukuřičná kaše, kukuřičná mouka, kukuřičné vločky, kukuřičný škrob, kukuřičný šrot, kurkuma jako potrava, kvas do těsta (kvasnice), kvasinky, kvasnice, kvasnice, droždí v tabletách k nelékařským účelům, kypřicí prášek, led (přírodní nebo umělý), led na osvěžení, lékočice, lepek (potravinářský), listové těsto, loupány ječmen, loupáný oves, lupínky, vločky (obilné), majonéza, makaróny, maltosa (sladový cukr), mandlové cukrovinky, mandlové těsto, marcipán, marinády (chuťové přísady), máslové, tukové těsto, maso (látky na zjemnění -) pro domácnost, masové paštiky zapečené v těstě, masové pirožky, masové šťávy (omáčka), materií kašička pro lidskou spotřebu (ne pro lékařské účely), med, medovníky, perníky, melasa, melasový sirup, mentol do cukrovinek, mentolové cukroví, mořská voda (na vaření), mouka (potravinářská -), mouka (výrobky z -), muesli, muškátové ořechy, nápoje (přísady do -), jiné než esence, nekynutý chléb, nové koření, nudle, občerstvení na bázi cereálií, občerstvení na bázi rýže, ocet, omáčka sójová ostrá, omáčky (masové -), oplatky, oves (mletý -), ovesná kaše (mléčná -), ovesná mouka, ovesné vločky, palačinky, paprika (koření), pasta ze sojových bobů (přísada), pastilky (cukrovinky), pečivo (příchutě do -) s výjimkou esencí, pečivo s masovou náplní, pepř, pивní ocet, pizzy, pojiva do uzenin, popcorn (vločky obilní), potraviny (příchutě do -) s výjimkou esencí a éterických olejů, potraviny (škrobovitě -), potraviny na bázi ovsa, potraviny z mouky, pralinky, prášek do pečiva, prášky na výrobu zmrzliny, propolis pro lidskou spotřebu, příchutě (aroma), příchutě do nápojů s výjimkou éterických olejů, příchutě s výjimkou éterických olejů, přípravky do potravin aromatické, přísady do zmrzlin (pojiva), pšeničná mouka (výrazková-), pudinky, quiche (slaný koláč), rajčatová omáčka, ravioli, rohlíky, rýže, ságo, saláty (zálivky na -), sedlina vaječná, semolina (pšeničná hrubá mouka), sendviče, skořice (koření), slad pro lidskou spotřebu, sladidla (přírodní -), sladké dřevo (cukrovinka), sladké pečivo, sladový výtažek jako potrava, soda bikarbona pro kuchyňské účely (soda na pečení), sójová mouka, strouhanka, suchary, sůl na konzervování potravin, sůl s přídavkem mletých semen celeru, sušenky, sušenky (máslové), sušenky, suchary, keksy, biskvity, suši, šafrán (koření), šerbet (zmrzlinový nápoj), škrob jako potrava, škrobové výrobky jako potrava, šlehačka (přípravky na ztužení -), špagety, šťáva (rajčatová -), šťávy, s výjimkou dresinků, tabbouleh (libanonský salát), tabletky (cukrovinky), tacostapioka, tapioková mouka jako potrava, těsta, těsto na koláče,

těstoviny, bortily, trestí (do potravin), nikoliv pro lékařské účely, vanilín (vanilková náhražka), vanilka (příchuť), vermicelli (vlasové nudle, svítky); (35) komerční informační kanceláře, komerční správa licencí na výrobky a služby ostatních, komunikační média (prezentace výrobků v komunikačních médiích) pro účely maloobchodu, kopírování dokumentů, kopírování nebo rozmnožování (reprodukce) dokumentů, dokladů a podobně, marketingové studie, mzdy a výplatní listiny (příprava -), nábor zaměstnanců, nákupní ceny, velkoobchodní ceny (analýzy -), obchodní a průmyslové podniky (pomoc při řízení -), obchodní činnost (pomoc při řízení -), obchodní činnost (poradenství v -), obchodní management a podnikové poradenství, obchodní nebo podnikatelské informace, administrativní zpracování nákupních objednávek, agentury umělecké (obchodní vedení -), aktualizování reklamních materiálů, analýzy nákladů, aranžování výkladů, daňové příznání (příprava a vyhotovení -), data (vyhledávání -) v počítačových souborech (pro třetí osoby), dodavatelské služby pro třetí osoby (nákup výrobků a služeb pro jiné podniky), dražby, dřevo (odhady lesního -), dřevo (odhady lesního -), efektivnost provozu a racionalizace práce (posuzování -), fakturace, fotokopírování, hospodářské (ekonomické) prognózy, hotely (správa -), inzerce poštu, kanceláře dovozní a vývozní, kancelářské stroje a zařízení (pronájem -), klasifikace nebo třídění vlny, komerční informace a rady pro spotřebitele (spotřebitelská poradna), obchodní nebo podnikatelské poradenství (profesionální -), obchodní nebo podnikatelský průzkum, obchodní reklama (pro třetí osoby -), oceňování nebo odhady lesního dřeva (nepokáceného - na stojato), oceňování obchodních podniků, oceňování vlny, organizování výstav (komerčních nebo reklamních), personální poradenství, počítače (vyhledávání umístění nákladních vozů pomocí -), počítačové databáze (překlad informací do -), počítačové databáze (systemizace informací do -), podnikání (oceňování a odhady v oblasti -), podnikové poradenství a obchodní management, podniky (služby poskytované v souvislosti se stěhováním -), poradenství (odborné obchodní -), poradenství při vedení podniků, pořádání veletrhů pro obchodní a reklamní účely, pracovní úřady (zprostředkovatelné práce), prodejní automaty (pronájem -), pronájem fotokopírovacích strojů, pronájem reklamní doby v komunikačních médiích, pronájem reklamních materiálů, pronájem reklamních ploch, průzkum trhu, průzkum veřejného mínění, předplatné (zajištění předplatného) telekomunikačních služeb (pro ostatní), předplatné novin a časopisů (zajišťování -), předplatné pro třetí osoby (obstarávání -), předvádění (služby modelek) pro reklamní účely a podporu prodeje, předvádění zboží, překlad informací do počítačových databází, přemístování (stěhování) provozů, podniků (služby týkající se -), přepisování, příprava inzertních sloupků, příznání daní (příprava a vyhotovení -), psaní na stroji, psaní reklamních textů, psychologické testování pro výběr zaměstnanců, reklama (propagace), reklama on-line v počítačové síti, reklamní agentury, reklamní materiály (rozšiřování -) zákazníkům (letáky, prospekty, tisky, vzorky), reklamní materiály (zasílání zákazníkům -), reklamní nebo inzertní (rozšiřování -), reklamní texty (psaní), reklamní texty (vydávání, zveřejňování, oznámení, vyhlášení, publikování -), revize účtů (audit), rozhlasová reklama, rozšiřování vzorků (zboží), řízení (poradenské služby obchodní nebo podnikatelské), řízení obchodních nebo průmyslových podniků (poskytování pomoci při -), řízení průmyslových nebo obchodních podniků, sekretářské služby, sestavování statistik, služby (telefonní vzkazy, dotazy), služby v oblasti grafické úpravy pro reklamní účely, služby v oblasti srovnávání cen, styky s veřejností, subdodavatelské služby (obchodní pomoc), telefonní služby (vzkazy) pro nepřítomné, televizní reklamy, těsnopis, stenografie, texty (zpracování -), účetnictví, účty (sestavování výpisů z -), umělci (agentury), vedení dražeb, vedení kartoték v počítači, vedení knih (účetních), venkovní reklama, vydávání reklamních nebo náborových, propagačních a inzertních textů, vyhledávání sponzorů, vylepování plakátů, výpis z účtů (provádění -), výstřížková služba na zprávy, vzorky zboží (distribuce -); (43) automaty (rychlé občerstvení), bary (služby -), bufety, dětské jesle, domovy důchodců, hotelové služby, hotely (rezervace -), jídelny (závodní -), jídelny a závodní jídelny kavárny, kempy (provozování -), motely (služby -), noclehárny (turistické -), penziony, penziony (rezervace -), penziony pro zvířata, poskytování přechodného ubytování, prázdninové tábory (ubytovací služby -), pronájem přenosných staveb, pronajímání jednacích místností, provoz hotelového ubytování, přechodné ubytování (rezervace), půjčování stanů, půjčování židlí, stolů, prostírání nápojového skla, restaurace, restaurace (samoobslužné -), ubytovací služby (hotely, penziony), ubytování (pronajímání a přechodné -), zásobování (catering), zvířata (opatrování v penzionech -).

(511) 30, 35, 43
(210) O-483662

(111) 321464

(220) 15.03.2011

(151) 02.11.2011

(540)

Komora soudních tlumočnicků České republiky KST ČR

(730) Komora soudních tlumočnicků České republiky, z. s., Senovážné náměstí 978/23, Praha 1, Nové Město, 11000, CZ

(740) MIRA Patentová a známková kancelář, Blanka Fišerová, V kapslovně 2770/11, Praha 3, Žižkov, 13000

(510) (35) dodavatelské služby pro třetí osoby (nákup výrobků a služeb pro jiné podniky), fotokopírování, hospodářské (ekonomické) prognózy, informační kanceláře (komerční -), komerční informace a rady pro spotřebitele (spotřebitelská poradna), komunikační média (prezentace výrobků v komunikačních médiích) pro účely maloobchodu, kopírování nebo rozmnožování (reprodukce) dokumentů, dokladů a podobně, marketingové studie, obchodní management a podnikové poradenství, obchodní nebo podnikatelské informace, obchodní nebo podnikatelské informace (poskytování -), obchodní nebo podnikatelské poradenství (profesionální -), obchodní nebo podnikatelské poradenství, personální poradenství, počítačové databáze (systemizace informací do -), pomoc při řízení obchodní činnosti, pronájem reklamních ploch, průzkum (obchodní -), průzkum trhu, průzkum veřejného mínění, předplatné novin a časopisů (zajišťování -), přepisování, příprava inzertních sloupků, psaní reklamních textů, reklama (propagace), reklama on-line v počítačové síti, reklamní nebo inzertní materiály (rozšiřování -), sestavování statistiky, telefonní služby (vzkazy) pro nepřítomné, televizní reklama, účetnictví, účty (sestavování výpisů z -), vedení kartoték v počítači, venkovní reklama, vydávání reklamních nebo náborových, propagačních a inzertních textů, zasílání reklamních materiálů zákazníkům, zpracování textů; (41) elektronické publikování (DTP), fotografování, informace o výchově a vzdělávání, klubové služby (výchovně zábavné -), knihovny (půjčovny knih), knihy (vydávání -), knižní servis (pojízdný -), konference (organizování a vedení -), kongresy (organizování a vedení -), korespondenční kurzy, nahrávací studia (služby -), nahrávání videopásek, obrazové zpravodajství, organizace a pořádání koncertů, organizování a vedení kolokvií, organizování a vedení seminářů, organizování a vedení symposií, organizování kulturních nebo vzdělávacích výstav, organizování představení (manažerské služby), organizování soutěží (vzdělávacích nebo zábavných), plánování a organizování večírků, pomoc při výběru povolání, poradenství pro volbu povolání, pořádání a řízení pracovních setkání (školení), posunková řeč (tlumočení -), praktický výcvik, překladatelské služby, psaní textů (jiných než reklamních), reportérské služby, služby v oblasti grafické úpravy, jiné než pro reklamní účely, studium dálkové, školení, vyučování, vzdělávání, texty (zveřejňování -) kromě reklamních, vydávání elektronických knih a časopisů on-line, vydávání knih, výstavy (organizování kulturních nebo vzdělávacích -), vzdělávací informace, zkoušení, přezkoušení, zpravodajské služby, živé vystoupení (organizování -); (45) arbitrážní služby, autorská práva (správa), duševní vlastnictví (ochrana), duševní vlastnictví (konzultační služby v oblasti -), názvy domén (registrace) (právní služby), poradenství v oblasti duševního vlastnictví, zprostředkovatelství v rámci třídy.

(511) 35, 41, 45

(210) O-484058

(111) 321504

(220) 18.05.2011

(151) 02.11.2011

(540)



(591) Barevná

(730) SIPNET eu s.r.o., T.G. Masaryka 859/18, Karlovy Vary, 36001, CZ

(740) Kocián Šolc Balaščík advokátní kancelář, Mgr. Lenka Peštová,

Jungmannova 24, Praha 1, 11000

(510) (38) IP telefonie, přenos dat, telematické služby.

(511) 38
(210) O-485783

(111) **321584**
(220) 03.05.2011
(151) 09.11.2011
(540)

alesio

(730) Šumpíková Kateřina, Husova 2144/126a, Hradec Králové, Nový Hradec Králové, 50008, CZ

(510) (11) kávovary, automaty na kávu a elektrické přístroje zařazené ve tř. 11, zejména elektrické kávovary; (30) káva, kávové nápoje, kávové příchutě, instantní káva, kakao, kakaové příchutě, kávové nápoje s mlékem, ledová káva, čaj; (35) zprostředkovatelská činnost v oblasti obchodu s kávou, kávovými nápoji, kávovými příchutěmi, instantní kávou, kakaem, kakaovými příchutěmi, kávovými nápoji s mlékem, ledovou kávou a čajem, obchodní reklama, reklamní materiály (aktualizování, rozšiřování, pronájem), pronájem reklamních ploch, propagace, reklama on-line, rozšiřování reklamních vzorů, předvádění zboží.

(511) 11, 30, 35
(210) O-485391

(111) **321603**
(220) 25.05.2011
(151) 09.11.2011
(540)



(730) Šumpíková Kateřina, Husova 2144/126a, Hradec Králové, Nový Hradec Králové, 50008, CZ

(510) (11) kávovary, automaty na kávu a elektrické přístroje zařazené ve tř. 11, zejména elektrické kávovary; (30) káva, kávové nápoje, kávové příchutě, instantní káva, kakao, kakaové příchutě, kávové nápoje s mlékem, ledová káva, čaj; (35) zprostředkovatelská činnost v oblasti obchodu s kávou, kávovými nápoji, kávovými příchutěmi, instantní kávou, kakaem, kakaovými příchutěmi, kávovými nápoji s mlékem, ledovou kávou a čajem, obchodní reklama, reklamní materiály (aktualizování, rozšiřování, pronájem), pronájem reklamních ploch, propagace, reklama on-line, rozšiřování reklamních vzorů, předvádění zboží.

(511) 11, 30, 35
(210) O-485960

(111) **321666**
(220) 19.04.2011
(151) 15.11.2011
(540)



(591) Barevná
(730) ŠKODA AUTO a.s., tř. Václava Klementa 869, Mladá Boleslav, Mladá Boleslav II, 29301, CZ

(510) (9) nosiče informací všeho druhu, zejména zvukových, obrazových a zvukově obrazových záznamů, včetně jejich obalů, software všeho druhu, přístroje a zařízení pro reprodukci zvukových, obrazových a zvukově obrazových snímků a záznamů všeho druhu; (12) automobily a jejich části

a příslušenství, spadající do této třídy; (16) tiskoviny a polygrafické výrobky všeho druhu, publikace, včetně publikací obsahujících hudební díla s textem i bez textu, literární, vědecká a umělecká díla v papírové formě; (24) tkaniny a textilní výrobky, spadající do této třídy; (25) oděvy, obuv, kloboučnické zboží; (28) hračky a hry, příruční počítačové hry, sportovní potřeby a nářadí, spadající do této třídy; (35) reklama a propagační činnost; (41) výchova, vzdělávací služby, zábava, sportovní a kulturní aktivity.

(511) 9, 12, 16, 24, 25, 28, 35, 41
(210) O-485025

(111) **321765**
(220) 13.04.2011
(151) 23.11.2011
(540)

PERFECT OUTDOOR

(730) PERFECT OUTDOOR s.r.o., Revoluční 2396/29, Krmov, Pod Bezručovým vrchem, 79401, CZ
(740) KOREJZOVA LEGAL v.o.s., JUDr. Petra Sauvage de Brantes, advokátka, Korunní 810/104, Praha 10, Vinohrady, 10100
(510) (35) propagační činnost, reklama, pomoc při řízení obchodní činnosti, obchodní administrativa, kancelářské práce; (36) služby nemovitostní.
(511) 35, 36
(210) O-484896

(111) **321995**
(220) 02.05.2011
(151) 07.12.2011
(540)

LAPUREN-Granulat

(730) Marius Pedersen a.s., Průběžná 1940/3, Hradec Králové, Nový Hradec Králové, 50009, CZ
(510) (4) tuhá paliva na bázi dřeva, tuhá paliva na bázi syntetických látek, druhotná tuhá paliva, tuhá alternativní paliva; (31) kompost, organická hnojiva, zahradnické substráty, kúrové štěpky, mulčovací kúra.
(511) 4, 31
(210) O-485327

(111) **322042**
(220) 27.06.2011
(151) 07.12.2011
(540)



(730) KOVOSLUŽBA Praha, a.s., Týnská 1053/21, Praha 1, 11000, CZ
(740) PROPATENT, Ing. Vlasta Sedláčková, patentový zástupce, Pod Pekařkou 107/1, Praha 4, Podolí, 14700
(510) (9) přístroje filmové, fotografické, vědecké, pro reprodukci zvuku nebo obrazu, počítače; (11) přístroje pro osvětlení, topení, výrobu páry, pro vaření, sušení, ventilaci, pro ohřev vody na praní, distribuci vody, sanitární zařízení, klimatizační zařízení, plynspotřebiče, topidla, karmy, mikrovlnné trouby, elektrické hrnce, varné elektrické náčiní; (37) servis-opravy, úpravy, montáž elektrických a plynových spotřebičů, prádelního a čistírenského zboží, zařízení pro společné stravování, montáž a kompletace dodaných součástek od jiných výrobců za účelem sestavení hotového výrobku.
(511) 9, 11, 37
(210) O-486832

(111) **322043**
(220) 27.06.2011
(151) 07.12.2011
(540)



(591) Barevná
(730) **KOVOSLUŽBA Praha, a.s.**, Týnská 1053/21, Praha 1, 11000, CZ
(740) PROPATENT, Ing. Vlasta Sedláčková, patentový zástupce, Pod Pekařkou 107/1, Praha 4, Podolí, 14700
(510) (9) přístroje filmové, fotografické, vědecké, pro reprodukci zvuku nebo obrazu, počítače; (11) přístroje pro osvětlení, topení, výrobu páry, pro vaření, sušení, ventilaci, pro ohřev vody na praní, distribuci vody, sanitární zařízení, klimatizační zařízení, plynospotřebiče, topidla, karmy, mikrovlnné trouby, elektrické hrnce, varné elektrické náčiní; (37) servis-opravy, úpravy, montáž elektrických a plynových spotřebičů, prádelního a čistírenského zboží, zařízení pro společné stravování, montáž a kompletace dodaných součástí od jiných výrobců za účelem sestavení hotového výrobku.
(511) 9, 11, 37
(210) O-486833

(111) **322113**
(220) 22.04.2011
(151) 13.12.2011
(540)



(591) Barevná
(730) **Bačíková Hana Ing.**, Popelákova 24, Brno, 62800, CZ
(510) (29) maso, ryby, drůbež, zvěřina, masové výtahy, zavařované, mražené, sušené a vařené ovoce a zelenina, želé, džemy, vejce, mléko a mléčné výrobky, oleje a tuky jedlé; (30) káva, čaj, kakao, cukr, rýže, tapioka, ságo, kávové náhražky, mouka a přípravky z obilovin, chléb, pečivo, cukrovinky, zmrzlina, med, sirup melasový, droždí, prášky do těsta, sůl, hořčice, ocet, nálevy (k ochucení), koření, led pro ochucení; (32) piva, minerální vody, šumivé nápoje a jiné nápoje nealkoholické, nápoje a šťávy ovocné, sirupy a jiné přípravky k zhotovení nápojů.
(511) 29, 30, 32
(210) O-485170

(111) **322132**
(220) 30.05.2011
(151) 13.12.2011
(540)

S hotel

(730) **Hotel Esplanade Praha, a.s.**, Washingtonova 1600/19, Praha 1, 11000, CZ
(510) (43) hotelové služby včetně ubytovacích, restauračních a zprostředkovatelských služeb (rezervace).
(511) 43
(210) O-486040

(111) **322133**
(220) 30.05.2011
(151) 13.12.2011
(540)

S ubytování

(730) **Hotel Esplanade Praha, a.s.**, Washingtonova 1600/19, Praha 1, 11000, CZ
(510) (43) hotelové služby včetně ubytovacích, restauračních a zprostředkovatelských služeb (rezervace).
(511) 43
(210) O-486041

(111) **322193**
(220) 11.05.2011
(151) 21.12.2011
(540)

ultimate

(730) **LKQ CZ s.r.o.**, Ocelářská 891/16, Praha 9, Vysočany, 19000, CZ
(740) Rott, Růžička & Guttman a spol., Vyskočilova 1566, Praha 4, Michle, 14000
(510) (35) zprostředkovatelská činnost v oblasti obchodu, maloobchod - maloobchod, export - import, internetový obchod, vše s litými koly pro vozidla, reklama, propagace a inzerce všemi druhy médií, marketing, publikace inzertních tisků, průzkum trhu, poradenská, zprostředkovatelská a obstaravatelská činnost v uvedených oblastech.
(511) 35
(210) O-485585

(111) **322196**
(220) 11.05.2011
(151) 21.12.2011
(540)

LINEAR

- (591) Barevná
(730) **ARKYS, s.r.o.**, Tuřanka 1519/115a, Brno - Slatina, 62700, CZ
(740) Mgr. Kateřina Vaňková patentový zástupce, Nerudova 1095, Kuřim, 66434
- (510) (6) stavební materiál kovový, zámečnické a jiné výrobky z kovu jako nosné konstrukce pro instalační vedení, zejména kabelové trasy; (9) rozvodné pulty, skříňové rozvaděče (elektrina), spínací skříňe, rozvodné panely, světelné nebo mechanické signalizační panely, řídicí panely, kontrolní panely, tvárnice vedení pro elektrické kabely, spojky pro elektrické kabely, objímky elektrických kabelů, spojovací skříňky, svorkovnice (elektrotechnika), odbočné krabice, svorky, zástrčky, zásuvky a ostatní elektrické spojky; (16) tiskoviny všeho druhu, papírenské výrobky, katalogy, prospekty, plakáty, reklamní tabule z papíru nebo lepenky, fotografie, pohlednice, kalendáře (nástěnné, stolní a kapesní), nálepky, samolepky, obtisky, razítka, papírové obaly všeho druhu, papírové tašky, umělohmotné tašky, reklamní a ozdobné předměty neuvedené v jiné třídě; (35) dodavatelské služby pro třetí osoby (nákup výrobků a služeb pro jiné podniky), řízení průmyslových nebo obchodních podniků, obchodní management a podnikové poradenství, poradenství v obchodní činnosti, obchodní nebo podnikatelské informace, obchodní nebo podnikatelský průzkum, hospodářské a ekonomické prognózy, marketingové studie, účetnictví; (37) stavebnictví, montáž, údržba a opravy vyhrazených elektrických zařízení, zámečnické práce, provádění oprav a instalací, informace o opravách.
- (511) 6, 9, 16, 35, 37
(210) O-485594

(111) **322197**
(220) 11.05.2011
(151) 21.12.2011
(540)

LINEAR

- (730) **ARKYS, s.r.o.**, Tuřanka 1519/115a, Brno - Slatina, 62700, CZ
(740) Mgr. Kateřina Vaňková patentový zástupce, Nerudova 1095, Kuřim, 66434
- (510) (6) stavební materiál kovový, zámečnické a jiné výrobky z kovu jako nosné konstrukce pro instalační vedení, zejména kabelové trasy; (9) rozvodné pulty, skříňové rozvaděče (elektrina), spínací skříňe, rozvodné panely, světelné nebo mechanické signalizační panely, řídicí panely, kontrolní panely, tvárnice vedení pro elektrické kabely, spojky pro elektrické kabely, objímky elektrických kabelů, spojovací skříňky, svorkovnice (elektrotechnika), odbočné krabice, svorky, zástrčky, zásuvky a ostatní elektrické spojky; (16) tiskoviny všeho druhu, papírenské výrobky, katalogy, prospekty, plakáty, reklamní tabule z papíru nebo lepenky, fotografie, pohlednice, kalendáře (nástěnné, stolní a kapesní), nálepky, samolepky, obtisky, razítka, papírové obaly všeho druhu, papírové tašky, umělohmotné tašky, reklamní a ozdobné předměty neuvedené v jiné třídě; (35) dodavatelské služby pro třetí osoby (nákup výrobků a služeb pro jiné podniky), řízení průmyslových nebo obchodních podniků, obchodní management a podnikové poradenství, poradenství v obchodní činnosti, obchodní nebo podnikatelské informace, obchodní nebo podnikatelský průzkum, hospodářské a ekonomické prognózy, marketingové studie, účetnictví; (37) stavebnictví, montáž, údržba a opravy vyhrazených elektrických zařízení, zámečnické práce, provádění oprav a instalací, informace o opravách.
- (511) 6, 9, 16, 35, 37
(210) O-485595

(111) **322484**
(220) 26.06.2011
(151) 04.01.2012
(540)

napsáno životem
LUŠTĚNÍ
& příběhy

- (730) **MAFRA, a.s.**, Karla Engliše 519/11, Praha 5, Smíchov, 15000, CZ
(740) Rott, Růžička & Guttman a spol., Vyskočilova 1566, Praha 4, Michle, 14000
- (510) (9) informace, data a databáze na elektronických, magnetických a optických nosičích všeho druhu a v elektronických, datových, informačních a telekomunikačních sítích všeho druhu, multimediální aplikace, zejména elektronické informační katalogy, časopisy a periodika, knihy v elektronické podobě, nahrané zvukové a zvukově-obrazové a obrazové záznamy, včetně software na CD a DVD discích a magnetických nosičích, software pro počítače; (16) tiskoviny všeho druhu, zejména periodické a neperiodické publikace na papírových nosičích, například časopisy, noviny, knihy, prospekty, plakáty, data a databáze na papírových nosičích, kalendáře, fotografie, pohlednice, plakáty, samolepky, knihařské výrobky, informační a propagační výrobky z papíru, včetně dekoračních předmětů z papíru, obalový materiál z papíru a balicí fólie z plastu, papírové a plastové sáčky a tašky, kancelářské potřeby (vyjma nábytku); (35) zprostředkovatelské služby v oblasti obchodu s reklamou a pomoc při řízení obchodní činnosti, zprostředkování obchodních kontaktů v oblasti výrobků tříd 9, 16 a služeb tříd 35, 38, a 41, reklamní a propagační činnost, poskytování obchodních informačních produktů, například multimediálních informací pro reklamní a obchodní účely, včetně jejich vyhledávání, inzertní a propagační činnost, včetně on-line inzerce a prezentace uživatelů v počítačové síti Internet, obchodní využití sítě Internet v oblasti vyhledávacích služeb v oblasti obchodu s reklamou a e-businessu, vydávání reklamních a/nebo náborových textů, propagačních a inzertních tiskovin, rozšiřování reklamních a/nebo inzertních materiálů, obchodní průzkum a analýza trhu, marketing, organizace reklamních a obchodních předváděcích akcí výrobků a služeb, včetně obchodních výstav a jejich doprovodných akcí, např. komerčních módních přehlídek, distribuce zboží a tiskovin k reklamním účelům, obchodní zastoupení tuzemských a zahraničních firem, obchodní a podnikatelský informační servis, obchodní poradenské a konzultační služby; (38) šíření elektronických informací, zpráv textových, zvukových a zvukově-obrazových, např. elektronických časopisů, knih a děl prostřednictvím počítačové sítě Internet a satelitů, výměna elektronických zpráv a informací, služby zabezpečující audiovizuální komunikaci prostřednictvím informačních a telekomunikačních sítí, např. počítačové sítě Internet a satelitů, šíření audiovizuálních děl, zpráv a informací, anket a soutěží, odborná informační a poradenská činnost v daných oborech, televizní vysílání; (41) nakladatelství a vydavatelství periodických a neperiodických publikací, zejména společenských, zábavních, vzdělávacích a odborných časopisů, a to tištěných na papírových nosičích i v elektronické podobě, včetně textových, zvukových a zvukově-obrazových zpráv a informací na elektronických, magnetických a optických nosičích všeho druhu, ediční a publikační činnost, včetně nahrávání zvukových a zvukově-obrazových nosičů a pořadů pro rozhlasové a televizní vysílání, půjčování publikací a nahraných zvukových a zvukově-obrazových nosičů, produkční a agenturní činnost v oblasti zábavy, vzdělávání, kultury a sportu, včetně pořádání zábavních a vzdělávacích soutěží a akcí, hobby-soutěží, zájmových klubů, setkání a přednášek, včetně akcí na podporu zdravého životního stylu a společenského uplatnění a aktivity zájmových skupin, kulturních a/nebo vzdělávacích výstav, informační, konzultační, poradenské a obstaravatelské služby v oboru nakladatelské a vydavatelské činnosti, produkční a agenturní činnost v oblasti zábavy, kultury, vzdělávání, zájmové činnosti a společenských aktivit
- (511) 9, 16, 35, 38, 41
(210) O-486814

(111) **322485**
(220) 26.06.2011
(151) 04.01.2012
(540)



(730) **MAFRA, a.s.**, Karla Engliše 519/11, Praha 5, Smíchov, 15000, CZ
(740) Rott, Růžička & Guttman a spol., Vyskočilova 1566, Praha 4, Michle, 14000
(510) (9) informace, data a databáze na elektronických, magnetických a optických nosičích všeho druhu a v elektronických, datových, informačních a telekomunikačních sítích všeho druhu, multimediální aplikace, zejména elektronické informační katalogy, časopisy a periodika, knihy v elektronické podobě, nahrané zvukové a zvukově-obrazové a obrazové záznamy, včetně software na CD a DVD discích a magnetických nosičích, software pro počítače; (16) tiskoviny všeho druhu, zejména periodické a neperiodické publikace na papírových nosičích, například časopisy, noviny, knihy, prospekty, plakáty, data a databáze na papírových nosičích, kalendáře, fotografie, pohlednice, plakáty, samolepky, knihařské výrobky, informační a propagační výrobky z papíru, včetně dekorativních předmětů z papíru, obalový materiál z papíru a balící fólie z plastu, papírové a plastové sáčky a tašky, kancelářské potřeby (vyjma nábytku); (35) zprostředkovatelské služby v oblasti obchodu s reklamou a pomoc při řízení obchodní činnosti, zprostředkování obchodních kontaktů v oblasti výrobků tříd 9, 16 a služeb tříd 35, 38, a 41, reklamní a propagační činnost, poskytování obchodních informačních produktů, například multimediálních informací pro reklamní a obchodní účely, včetně jejich vyhledávání, inzertní a propagační činnost, včetně on-line inzerce a prezentace uživatelů v počítačové síti Internet, obchodní využití sítě Internet v oblasti vyhledávacích služeb v oblasti obchodu s reklamou a e-businessu, vydávání reklamních a/nebo náborových textů, propagačních a inzertních tiskovin, rozšiřování reklamních a/nebo inzertních materiálů, obchodní průzkum a analýza trhu, marketing, organizace reklamních a obchodních předváděcích akcí výrobků a služeb, včetně obchodních výstav a jejich doprovodných akcí, například komerčních módních přehlídek, distribuce zboží a tiskovin k reklamním účelům, obchodní zastoupení tuzemských a zahraničních firem, obchodní a podnikatelský informační servis, obchodní poradenské a konzultační služby; (38) šíření elektronických informací, zpráv textových, zvukových a zvukově-obrazových, např. elektronických časopisů, knih a děl prostřednictvím počítačové sítě Internet a satelitů, výměna elektronických zpráv a informací, služby zabezpečující audiovizuální komunikaci prostřednictvím informačních a telekomunikačních sítí, např. počítačové sítě Internet a satelitů, šíření audiovizuálních děl, zpráv a informací, anket a soutěží, odborná informační a poradenská činnost v daných oborech, televizní vysílání; (41) nakladatelství a vydavatelství periodických a neperiodických publikací, zejména společenských, zábavních, vzdělávacích a odborných časopisů, a to tištěných na papírových nosičích i v elektronické podobě, včetně textových, zvukových a zvukově-obrazových zpráv a informací na elektronických, magnetických a optických nosičích všeho druhu, ediční a publikační činnost, včetně nahrávání zvukových a zvukově-obrazových nosičů a pořadů pro rozhlasové a televizní vysílání, půjčování publikací a nahraných zvukových a zvukově-obrazových nosičů, produkční a agenturní činnost v oblasti zábavy, vzdělávání, kultury a sportu, včetně pořádání zábavních a vzdělávacích soutěží a akcí, hobby-soutěží, zájmových klubů, setkání a přednášek, včetně akcí na podporu zdravého životního stylu a společenského uplatnění a aktivity zájmových skupin, kulturních a/nebo vzdělávacích výstav, informační, konzultační, poradenské a obstaravatelské služby v oboru nakladatelské a vydavatelské činnosti, produkční a agenturní činnost v oblasti zábavy, kultury, vzdělávání, zájmové činnosti a společenských aktivit.

(511) 9, 16, 35, 38, 41
(210) O-486816

(111) **322497**
(220) 28.07.2011
(151) 04.01.2012
(540)

MedHelp

(730) **MedHelp, s.r.o.**, Kozinova 789, Poděbrady, Poděbrady II, 29001, CZ
(740) JUDr. Pavel Vespalec, Na Jíkalce 13, Plzeň, 30117
(510) (3) prostředky namáčečí, mýdlové, saponátové, bezfosfátové, prací prostředky, bělicí přípravky, prostředky na odbarvování, moření a parfémování prádla, avivážní prostředky, přípravky bytové chemie na čištění, odmašťování, drhnutí, leštění a broušení (s výjimkou autokosmetiky), například prostředky k čištění sporáků, prostředky k čištění sanitární techniky, koberec, podlah, dřezů, smaltu, mýdla, včetně mýdel medicínálních, výrobky kosmetické (s výjimkou autokosmetiky), voňavkářské a parfumerie, včetně éterických olejů, veškeré výrobky k péči, pěstění a krásnění těla, pleť, oči, rtů, vlasů, rukou a nohou, například krémy, mléka, gely, emulze, vodičky na vlasy, pěny na holení, vody a krémy před a po holení, šampóny tělové i vlasové, kondicionéry, pomády, tužidla, spraye, laky, bylinné kosmetické přípravky, prostředky pro ošetřování pokožky, například krémy na a po opalování, masážní krémy a emulze, regenerační krémy a vody, prostředky chránící před sluncem, veškeré přípravky pro ústní hygienu spadající do této třídy, zubní pasty, prášky a vodičky pro čištění a ošetřování zubů a dutiny ústní, vše pro neléčebné účely, dezodorační prostředky pro osobní použití, vata a vatové výrobky pro kosmetické účely, například tampóny, polštářky, tyčinky, nemedicínální toaletní přípravky, hygienické přípravky spadající do této třídy; (5) léčiva a lékárnické výrobky a přípravky, farmaceutické a parafarmaceutické přípravky humánní a veterinární, repelentní přípravky, bylinné čaje pro léčebné účely, výrobky diabetické, dietetické a potravinové doplňky v tuhém i tekutém stavu, například kapky, tablety, kapsle a tobolky pro posílení imunity organismu, vše pro léčebné účely, vitamínové přípravky, přírodní léčivé přípravky, například léčivé byliny a jejich výtažky, masti, krémy, gely a balzámy s léčivými a hojivými účinky, speciální sirupy a žvýkačky pro lékařské a farmaceutické účely, kosmetické výrobky a přípravky, například oleje, pro lékařské účely, přípravky pro ošetřování zubů a dutiny ústní pro léčebné účely; (10) vyšetřovací, fyzioterapeutické a masážní stoly, zdravotní, lékařské přístroje, nástroje a zařízení, zdravotní, lékařský nábytek, hygienické, zdravotní potřeby uvedené v této třídě, přístroje a nástroje lékařské, zubolékařské a zvěrolékařské zejména elektroléčebné přístroje, přístroje pro magnetoterapii, ekg, ultrazvuky, lasery, vířivé vany, lehátka, přístroje a nástroje zdravotní, lékařské a jejich součástí spadající do této třídy, rehabilitační a masážní stroje a zařízení pro zdravotní účely; (21) hřebeny, pouzdra na česací potřeby, kartáče na vlasy, kosmetické a kadeřnické pomůcky v rámci uvedených tříd, toaletní kufříky (neceséry); (37) instalace a opravy elektrických, elektronických a zdravotních (lékařských) přístrojů a zařízení; (41) provozování tělovýchovných a rekondičních zařízení, fitness centrum; (44) masérské služby, kosmetické služby, manikúra, provozování solária.

(511) 3, 5, 10, 21, 37, 41, 44
(210) O-487496

(111) **322544**
(220) 14.04.2011
(151) 11.01.2012
(540)

TFT

(730) **NOVATO spol. s r.o.**, Uralská 770/6, Praha 6, 16000, CZ
(740) Ing. Marie Smrčková, patentový zástupce, Velflíkova 1431/10, Praha 6, Dejvice, 16000
(510) (17) těsnící prostředek z umělých hmot, zejména těsnící prostředek pro těsnění závitů pro rozvody plynu, vody, technických médií a plynů, pro domovní i průmyslové rozvody a vedení, těsnění, těsnění na potrubí, vložky na těsnění, nitě z umělých hmot a pružné nitě, kromě nití k textilním účelům, lepicí pásy pro použití v domácnosti a při opravách a údržbě, kromě pásek pro léčebné účely.

(511) 17
(210) O-484930

(111) **322583**
(220) 09.06.2011
(151) 11.01.2012
(540)

PantheCare

(730) **Dr. Müller Pharma s.r.o.**, U Mostku 182, Hradec Králové, 50341, CZ
(740) Mgr. Roman Fojtásek, advokát, Vinohradská 6, Praha 2, 12000
(510) (3) kosmetické přípravky, kosmetika, nosní spreje a masti pro kosmetické účely, kosmetické přípravky do koupele, kosmetické lubrikační přípravky ve formě tekutých disperzí, emulzí, gelů, případně tixotropních gelů pro intimní použití, čistící mléko pro toaletní účely, přípravky na holení, lak na vlasy, mýdla, opalovací přípravky (kosmetika), opalovací přípravky (opalovací krémy), pleťová voda pro kosmetické účely, kosmetické přípravky pro péči o pokožku, pomády pro kosmetické účely, šampóny, kondicionéry, toaletní přípravky, toaletní voda, ústní vody, nikoli pro lékařské účely, vlasové vody, voda po holení, voňavkářské výrobky, zubní pasty, vše v rámci této třídy; (5) absorpční tampóny, antibakteriální, dezinfekční přípravky a balzámy pro lékařské účely, nosní spreje a masti pro farmaceutické a lékařské účely, brusné prostředky (zubní), dezinfekční přípravky pro hygienické účely, dietetické látky upravené pro lékařské účely, dietetické nápoje upravené pro lékařské účely, přípravky pro mytí dobytek (veterinární), doplňky potravy minerální a doplňky výživové pro lékařské účely, přípravky pro péči o dutinu ústní pro lékařské účely, enzymatické přípravky pro lékařské účely, pro zvěrolékařské účely, farmaceutické přípravky, farmaceutické přípravky proti lupům, cukrovinky s léčivými přísadami, čaj astmatický, čaje léčivé, čaje odučňovací pro lékařské účely, čichací soli, chemické antikoncepční přípravky, chemické přípravky pro farmaceutické, lékařské a zvěrolékařské účely, chemicko-farmaceutické přípravky, léčivé přípravky do koupele, léčivé koupelové soli, kůry pro farmaceutické účely, léčiva pro humánní medicínu, léčiva pro zvěrolékařské účely, léčivé cukrovinky a pastilky, léčivé čaje, lékařské přípravky pro podporu růstu vlasů, léky tekuté, lepidla pro umělé chrupy, linimenty (tekuté masti), farmaceutické přípravky pro léčení lupů, masti na popáleniny od slunce, masti pro farmaceutické účely, léčivé přípravky proti pocení nohou, léčivé přípravky proti pocení, farmaceutické přípravky pro péči o pokožku, přípravky pro ošetření popálenin, chemické přípravky pro určení těhotenství, vitamínové přípravky, lubrikační přípravky ve formě tekutých disperzí, emulzí, gelů, případně tixotropních gelů, vše pro léčebné účely; (10) aerosolové dávkovače pro lékařské účely, diagnostické přístroje pro lékařské účely, inhalátory, lékařské přístroje a nástroje, lžice na podávání léků, nádobky pro aplikaci léků, rozstříkovače pro lékařské účely, rozprašovače pro lékařské účely; (30) bonbóny, cukroví, mentolové cukroví, čaj, nápoje na bázi čaje, čokoláda, čokoládové nápoje, glukóza pro výživu, chuťové přísady, karamely, káva, komprimáty, med, oplatky, pastilky, přírodní sladidla, suchary, sušenky, šťávy s výjimkou dresinků, tabletky (cukrovinky), trestí do potravin, nikoli pro lékařské účely, žvýkačky, ne pro lékařské účely; (32) prášky na přípravu šumivých nápojů, mošty, ovocný nektar nealkoholický, ovocné šťávy, prášky na přípravu šumivých nápojů, příchutě na výrobu nápojů, sirupy na výrobu nápojů, sirupy pro limonády, pastilky na výrobu šumivých nápojů, prášky na výrobu šumivých nápojů, tablety na přípravu šumivých nápojů, nealkoholické nápoje.
(511) 3, 5, 10, 30, 32
(210) O-486343

(111) **322585**
(220) 10.06.2011
(151) 11.01.2012
(540)



(591) Barevná
(730) **Geoperfect s.r.o.**, Nádražní 226, Světlá nad Sázavou, 58291, CZ
(740) JUDr. Milan Zápotočný, advokát, Telečská 1720/7, Jihlava, 58601
(510) (9) měřicí přístroje, zařízení, pomůcky a příslušenství, zeměměřičské přístroje a nástroje, software, hardware, periferní zařízení k počítačům,

magnetické nosiče dat, optické nosiče dat; (16) mapy, zeměpisné mapy; (35) kopírování dokumentů, fotokopírování, kopírování nebo rozmnožování (reprodukce) dokumentů, dokladů apod., podnikové poradenství a obchodní management, obchodní činnost (služby, poradenství v oblasti geodézie a kartografie); (40) vazba publikací, knihařství; (42) zeměměřičství, projektování, projektová činnost, studie.

(511) 9, 16, 35, 40, 42
(210) O-486435

(111) **322839**
(220) 27.06.2011
(151) 25.01.2012
(540)



(730) **OHŇOSTROJE Krupička, s.r.o.**, Ke Křížkám 166, Praha 10 - Dubeč, 10700, CZ
(510) (13) ohňostroje, rakety, prskavky, rachejtly, pyrotechnické výrobky; (39) doprava, nákladní doprava; (41) organizování a pořádání soutěží, kulturních a jiných akcí.
(511) 13, 39, 41
(210) O-486820

(111) **322972**
(220) 22.06.2011
(151) 01.02.2012
(540)

MILKY

(730) **Milan METELKA a.s.**, č. p. 723, Drnovice, 68304, CZ
(740) A. Holas & partner, Patentová a známková kancelář, Ing. Mgr. Hana Holasová, Křížová 105/4, Brno, Staré Brno, 60300
(510) (33) alkoholické nápoje (s výjimkou piv); (35) reklama a propagace, zejména v oblasti alkoholických nápojů; (43) odborné poradenství v oblasti přípravky alkoholických nápojů.
(511) 33, 35, 43
(210) O-486715

(111) **323240**
(220) 06.09.2011
(151) 15.02.2012
(540)



(730) **MAFRA, a.s.**, Karla Engliše 519/11, Praha 5, Smíchov, 15000, CZ
(740) Rott, Růžička & Guttman a spol., Vyskočilova 1566, Praha 4, Michle, 14000
(510) (9) informace, data a databáze na elektronických, magnetických a optických nosičích všeho druhu a v elektronických, datových, informačních a telekomunikačních sítích všeho druhu, multimediální aplikace, zejména elektronické informační katalogy, časopisy a periodika, knihy v elektronické podobě, nahrané zvukové a zvukově-obrazové a obrazové záznamy, včetně software na CD a DVD discích a magnetických nosičích, software pro počítače; (16) tiskoviny všeho druhu, zejména periodické a neperiodické publikace na papírových nosičích, např. časopisy, noviny, knihy, prospekty, plakáty, data a databáze na papírových nosičích,

kalendáře, fotografie, pohlednice, plakáty, samolepky, knihařské výrobky, informační a propagační výrobky z papíru, včetně dekoračních předmětů z papíru, obalový materiál z papíru a balicí fólie z plastu, papírové a plastové sáčky a tašky, kancelářské potřeby (vyjma nábytku); (35) zprostředkovatelské služby v oblasti obchodu s reklamou a pomoc při řízení obchodní činnosti, zprostředkování obchodních kontaktů v oblasti výrobků tříd 9, 16 a služeb tříd 35, 38, a 41, reklamní a propagační činnost, poskytování obchodních informačních produktů, např. multimediálních informací pro reklamní a obchodní účely, včetně jejich vyhledávání, inzertní a propagační činnost, včetně on-line inzerce a prezentace uživatelů v počítačové síti Internet, obchodní využití sítě Internet v oblasti vyhledávacích služeb v oblasti obchodu s reklamou a e-businessu, vydávání reklamních a/nebo náborových textů, propagačních a inzertních tiskovin, rozšiřování reklamních a/nebo inzertních materiálů, obchodní průzkum a analýza trhu, marketing, organizace reklamních a obchodních předváděcích akcí výrobků a služeb, včetně obchodních výstav a jejich doprovodných akcí, např. komerčních módních přehlídek, distribuce zboží a tiskovin k reklamním účelům, obchodní zastoupení tuzemských a zahraničních firem, obchodní a podnikatelský informační servis, obchodní poradenské a konzultační služby; (38) šíření elektronických informací, zpráv textových, zvukových a zvukově-obrazových, např. elektronických časopisů, knih a děl prostřednictvím počítačové sítě Internet a satelitů, výměna elektronických zpráv a informací, služby zabezpečující audiovizuální komunikaci prostřednictvím informačních a telekomunikačních sítí, např. počítačové sítě Internet a satelitů, šíření audiovizuálních děl, zpráv a informací, anket a soutěží, odborná informační a poradenská činnost v daných oborech, televizní vysílání; (41) nakladatelství a vydavatelství periodických a neperiodických publikací, zejména společenských, zábavních, vzdělávacích a odborných časopisů, a to tištěných na papírových nosičích i v elektronické podobě, včetně textových, zvukových a zvukově-obrazových zpráv a informací na elektronických, magnetických a optických nosičích všeho druhu, ediční a publikační činnost, včetně nahrávání zvukových a zvukově-obrazových nosičů a pořadů pro rozhlasové a televizní vysílání, půjčování publikací a nahraných zvukových a zvukově-obrazových nosičů, produkční a agenturní činnost v oblasti zábavy, vzdělávání, kultury a sportu, včetně pořádání zábavních a vzdělávacích soutěží a akcí, hobby-soutěží, zájmových klubů, setkání a přednášek, včetně akcí na podporu zdravého životního stylu a společenského uplatnění a aktivity zájmových skupin, kulturních a/nebo vzdělávacích výstav, informační, konzultační, poradenské a obstaravatelské služby v oboru nakladatelské a vydavatelské činnosti, produkční a agenturní činnost v oblasti zábavy, kultury, vzdělávání, zájmové činnosti a společenských aktivit.

(511) 9, 16, 35, 38, 41
(210) O-488495

(111) **323512**
(220) 27.06.2011
(151) 29.02.2012
(540)

STRATIFY JCV

(730) **Biogen MA Inc.**, 225 Binney Street, Cambridge 02142, MA, US
(740) Všeťečka Zelený Švorčík a partneři, advokátní a patentová kancelář, JUDr. Michal Havlík, Hálkova 1406/2, Praha 2, Nové Město, 12000
(510) (5) farmaceutické přípravky, lékařská diagnostická činidla a testy pro testování tělesných tekutin.
(511) 5
(210) O-486825

(111) **323513**
(220) 01.07.2011
(151) 29.02.2012
(540)

Revitastem

(730) **REVIVA s.r.o.**, Plzeňská 47, Chrástáňany, 25219, CZ
(510) (3) krémy (kosmetické); (5) doplňky výživové pro lékařské účely, přípravky pro podporu růstu vlasů (lékařské); (42) výzkum v oblasti kosmetiky; (44) lékařské služby, soukromé kliniky.
(511) 3, 5, 42, 44
(210) O-486979

(111) **323894**
(220) 25.07.2011
(151) 28.03.2012
(540)

BANG BANG

(730) **BANG BANG APPAREL CO., Ltd.**, 943-1, Dogok-dong, Gangnam-gu, Seoul, KR
(740) Všeťečka Zelený Švorčík a partneři, advokátní a patentová kancelář, JUDr. Michal Havlík, advokát, Hálkova 1406/2, Praha 2, Nové Město, 12000
(510) (25) obuv, sandály, tenisky, pantofle, vysoké boty, pánské oděvy, dámské oděvy, dětské oblečení, sukně, bundy, svetry, džíny, košile, trička, vesty, pulovry, sportovní svetry, halenky, kalhoty, pyžama, spodní prádlo, nátělníky, konfekční oblečení, kabáty, kravaty, šátky, rukavice, ponožky, čepice, opasky, šle, rukavice prstové, sportovní oblečení, punčochy.
(511) 25
(210) O-487419

(111) **323954**
(220) 29.08.2011
(151) 28.03.2012
(540)

Perfect Lashes

(591) Barevná
(730) **Perfect Beauty s.r.o.**, Lužánecká 2002/4b, Brno, 60200, CZ
(740) JUDr. Milan Kyjovský, advokát, Jaselská 202/19, Brno, Veveří, 60200
(510) (3) adstringentní přípravky pro kosmetické účely, barviva na vlasy, barviva toaletní, kosmetické barvy, přípravky pro odstraňování barev, bělicí a čistící přípravky na kůži, bělicí přípravky (odbarvovače) pro kosmetické účely, čistící mléko pro toaletní účely, čistící oleje, čistící prostředky, přípravky pro depilaci, depilační přípravky, depilační vosk, dezodoranty pro osobní potřebu, éterické esence, éterické oleje, kolínská voda, kosmetické neceséry, kosmetické přípravky, kosmetické přípravky pro zeštíhlení, kosmetické tužky, kosmetika, kosmetické přípravky do koupele, koupelové

solí, nikoliv pro medicijnální účely, kráslicí masky, kosmetické krémy, výtažky z květin (parfumerie), odlakovače, přípravky na odstraňování laku, lak na vlasy, laky na nehty, lepidla pro kosmetické účely, lepidla pro připevnění umělých vlasů, lepidla pro upevnění umělých řas, lešticí červeň, lešticí přípravky, líčidla, řasenky (maskary, barvy a stíny na oční víčka a řasy), mýdla, příchutě do nápojů (éterické oleje), umělé nehty, kosmetické přípravky na řasy a na obočí, tužky na obočí, ozdobné obtisky pro kosmetické použití, umělé oční řasy, opalovací přípravky (kosmetika), parfémovaná voda, parfémy, pomády pro kosmetické účely, přípravky pro péči o nehty, pudr (líčidlo), rtěnky, šampóny, tužky na obočí, vata a vatové tyčinky pro kosmetické účely, vonné tyčinky, vosky na kůži, zubní bělicí gely, zubní pasty; (8) holicí soupravy, kadeření vlasů (kulmy neelektrické na kadeření vlasů), kleště na natáčení očních řas, kleště na nehty, kleštičky na kůži, manikúrové soupravy, nůžky, elektrické nebo neelektrické nůžky na nehty, pilníky na nehty, pinzety, soupravy pro pedikúru; (44) aranžování květin, aromaterapeutické služby, lázeňské služby, manikúra, masáže, kadeřnické salóny, pedikúra, salóny krásy, služby solárií, služby v oblasti sauny, služby vizážistů, tetování, zkrášlovací salóny, úprava a barvení obočí a řas (služba), prodlužování řas (služba).

(511) 3, 8, 44
(210) O-488284

(111) **324197**
(220) 29.08.2011
(151) 18.04.2012
(540)



(591) Barevná
(730) **Odetka a.s.**, Dělnická 157, Vrbno pod Pradědem, 79326, CZ
(740) JUDr. Aleš Zábrš, advokát, Na Beránce 57/2, Praha 6, Dejvice, 16000
(510) (10) přístroje a nástroje chirurgické, zubní a veterinářské, zejména chirurgické šicí materiály; (17) ucpávky a těsnění a výrobky z plastických hmot zařazené v této třídě; (21) nitě na čištění mezizubních prostor; (22) lana, provazy, síťky, plachty, plachtoviny, materiály na vycpávky, oděvní a technické šňůry; (23) vlákna pro textilní účely, zejména nitě; (24) tkaniny a textilní výrobky neobsažené v jiné třídě, síťové výrobky, a to síťové tkaniny v rámci této třídy; (26) krajky a výšivky, stuhy, prýmky a tkaničky, galanterie, umělé květiny.

(511) 10, 17, 21, 22, 23, 24, 26
(210) O-488291

(111) **324422**
(220) 02.11.2011
(151) 25.04.2012
(540)



(730) **Plotz Pavel**, T. G. Masaryka 333, Slatiňany, 53821, CZ
(740) Advokátní kancelář Jelínek s.r.o., JUDr., Ph.D. Pavel Jelínek, Dražkovičky 181, Pardubice, 53333
(510) (19) podlahy ze dřeva a umělých hmot, plovoucí podlahy, parkety dřevěné, laminátové, dvouvrstvé a vícevrstvé, přířezy parket, dveřní prahy nekovové, stavební materiál (vyrovnávací, spárovací, šterkové a správkové hmoty, ukončovací lišty, řezivo a podobně), obklady stěn a stropů ze sádkartónu

a dřevovláknitých desek, korek na podlahy a obklady, nekovová dlažba a nekovové dlaždice na podlahy, dřevěné obložení, nekovové obklady, nekovové schodiště, schody a zárubně dveří; (27) výrobky určené ke krytí nebo obložení podlah, stěn a stropů, koberce, koberečky, linolea, rohože (včetně protiskluzových), předložky a jiné podlahové krytiny; (37) podlahářství, to je kladení povrchů včetně provádění podkladů (sportovní povrchy, parkety, korek, koberce, PVC, broušení, lakování, antistatické podlahy, plovoucí podlahy), montáž a opravy podlah a podlahových krytin, instalace dveří, provádění tepelné izolace místností, provádění izolace místností proti vlhkosti a hluku, štukování, sádrování, tapetování, čištění a úklid interiérů budov, pronájem čistících strojů, pronájem stavebních strojů a zařízení, umělecká truhlářská výroba a opravy.

(511) 19, 27, 37
(210) O-489937

(111) **324491**
(220) 22.07.2011
(151) 02.05.2012
(540)



(730) **Wolters Kluwer ČR, a.s.**, U nákladového nádraží 3265/10, Praha 3, Strašnice, 13000, CZ
(740) Schönherr Rechtsanwälte GmbH, organizační složka, JUDr. Vladimír Čížek advokát, Jindřišská 937/16, Praha 1, Nové Město, 11000
(510) (9) nahraný software a nahrané multimediální materiály; (16) učební pomůcky patřící do třídy 16, knihy, pracovní sešity, manuály, učebnice, časopisy, fotografie, formuláře, papíry a papírenské zboží; (24) tkaniny a textilní výrobky, které nejsou uvedeny v jiných třídách, pokrývky ložní a ubrusy; (35) marketing, reklama, propagace, poradenství a zprostředkování v oblasti obchodních činností ve vzdělávání, vydávání reklamních nebo náborových, propagačních a inzertních textů a materiálů, včetně reklamních materiálů pro internetové prezentace, průzkum trhu, psychologické testování pro výběr zaměstnanců, marketingové studie; (38) diskusní fóra, poskytování přístupu k databázím, konference, přenos zpráv a obrázků pomocí počítačů; (41) vydavatelská a nakladatelská činnost, vydávání knih, vydávání on-line publikací, včetně redigování webového internetového portálu, poskytování on-line elektronických informací bez možnosti stahování, provozování webového portálu po vytváření sociálních sítí na Internetu a sdílení zkušeností a rad o výchově, vzdělávání, poskytování informací o možnostech výchovy, vzdělávání a o volnočasových aktivitách pro děti, dálkové studium a korespondenční kurzy, včetně e-lemingových kurzů a programů, organizování a vedení konferencí, kongresů, symposií a seminářů, školení, vyučování, školství, organizování soutěží, včetně kulturních a vzdělávacích soutěží, psaní textů jiných než reklamních, výroba televizních a rozhlasových pořadů, reportérské služby, televizní zábava, výroba vzdělávacích pořadů, včetně počítačových pro podporu výuky a vzdělávání, výroba televizních a rozhlasových soutěžních a zábavných pořadů pro děti.

(511) 9, 16, 24, 35, 38, 41
(210) O-487370

(111) **324854**
(220) 24.10.2011
(151) 16.05.2012
(540)



(730) **IDEA - IQ, a.s.**, Jetelová 2865/2, Praha 10, Záběhlce, 10600, CZ
(740) JUDr. PhDr. Josef Toukál Ph.D., dr.h.c., LL.M., DBA, advokát,
Hradská 1660, Humpolec, 39601

(510) (16) učební a vyučovací pomůcky s výjimkou přístrojů, papír, lepenka a výrobky z těchto materiálů, které nejsou zařazeny do jiných tříd, tiskárenské výrobky, potřeby pro knižní vazby, fotografie, papírenské zboží, materiál pro umělce, štetce, psací stroje a kancelářské potřeby (vyjímaje nábytek), plastické obaly (nezařazené do jiných tříd), časopisy, grafiky, inkousty, kalamáře, kalendáře, knihy, komiksy, lepidla kancelářská nebo pro domácnost, manuály, litografie, papír balící, potištěný i nepotištěný, výrobky z papíru jako upomínkové předměty, polygrafické výrobky, periodické a neperiodické publikace, brožury, fotografie, informační produkty a reklamní materiály na papírových nosičích, data a databáze na papírových nosičích, plakáty, pohledy, samolepky, obtisky, papírové a umělohmotné tašky jako upomínkové předměty, tužky, pera a pastelky jako upomínkové předměty, papírové obaly všeho druhu, ubrusy, papírové vložky, štočky, umělecké předměty z papíru, brožury, historické brožury, tiskopisy, pohlednice, známky, prospekty, katalogy, periodika, průvodce, ročenky, papírové informační produkty, tiskárenské výrobky, tiskoviny, propagační publikace, propagační materiály, reklamní materiály, výstavní katalogy, periodické a neperiodické publikace, papír a výrobky z papíru, alba, bloky, těžítka, inzertní listy, psací a kancelářské potřeby, plakáty, gratulace, omalovánky, mapy, obrazy, reklamní a ozdobné předměty, tiskařský materiál, štočky, lepenkové krabice, zápisníky a záznamníky jako upomínkové předměty, omalovánky, vystřihovánky, památníky, leporela, diplomy, rozvrhy hodin, potištěné papírenské výrobky, nože na řezání papíru potištěné, pytle a sáčky z plastických hmot pro obalovou techniku, umělecké a upomínkové předměty v rámci této třídy, malby, obrazy, obrazy malované (též olejomalby), rytiny, rytiny všeho druhu (dřevorytiny, hlubotisky, mědirytiny, lepty, tisky napodobující rytiny) a další upomínkové předměty této třídy; (35) reklamní, inzertní a propagační činnost, marketing, reklamní, inzertní a propagační činnost prostřednictvím jakéhokoliv média, zprostředkování provozování informačních webových stránek, dodavatelské služby pro třetí osoby, zejména v oblasti služeb vzdělávání v rámci třídy 35, pomoc při řízení obchodní činnosti, související zejména se vzděláváním, pomoc při řízení obchodních a průmyslových podniků, obchodní management a podnikové poradenství, obchodní nebo podnikatelské informace, komerční informační kanceláře, obchodní nebo podnikatelský průzkum, hospodářské (ekonomické) prognózy, služby týkající se přemísťování provozů nebo podniků, marketingové studie, analýzy nákupních a velkoobchodních cen, průzkum trhu, průzkum veřejného mínění, statistické informace, styky s veřejností, účetnictví, revize účtů (audit), analýzy nákladů, oceňování obchodních podniků, provádění výpisů z účtů, dražby, personální poradenství, posuzování efektivnosti provozu a racionalizace práce, nábor zaměstnanců, psychologické testování pro výběr zaměstnanců, příprava a vyhotovení daňových přiznání, příprava mezd a výplatních listin, zprostředkovatelný práce, služby reklamních agentur a propagace jako je zajišťování reklamy on-line v počítačové síti Internet, rozhlasové reklamy, televizní reklamy, pronájem reklamní doby v komunikačních médiích, organizování komerčních nebo reklamních výstav a veletrhů, aktualizování a pronájem reklamních materiálů a reklamních ploch, inzerce poštou, předvádění zboží, služby modelek - předvádění pro reklamní účely a podporu prodeje, rozšiřování reklamních materiálů (letáků, prospektů, tisků, vzorků) zákazníkům, venkovní reklama, vydávání reklamních nebo náborových, propagačních a inzertních textů, vylepování plakátů, aranžování výkladů, obchodní vedení uměleckých agentur, správa hotelů, dovozní a vývozní kanceláře, sekretářské služby, vyřizování telefonních vzkazů a dotazů, též stenopis, stenografie, přepisování, psaní na stroji, zpracování textů, překlad a systemizace informací do počítačových databází, vedení kartoték a souborů v počítači, vyhledávání dat v

počítačových souborech, kopírování nebo rozmnožování (reprodukce) dokumentů, dokladů a podobně, fotokopírování, zajišťování předplatného novin a časopisů, pronájem fotokopírovacích a kancelářských strojů a zařízení, pronájem prodejních automatů, dodavatelské služby pro třetí osoby, nákup výrobků a služeb pro jiné podniky; (41) vzdělávání veřejnosti, zejména pořádání otevřených kurzů, akcí a workshopů zaměřených na vzdělávání, sportovní a kulturní aktivity, společenskou odpovědnost firem, sladění rodinného a pracovního života a podobně, vzdělávání zaměřené na zvyšování znalostí a dovedností lidí, konzultační činnost v oblasti vzdělávání, vydávání propagačních materiálů sloužících k informování a vzdělávání, mezinárodní spolupráce v oblasti vzdělávání, zejména přenos know-how týkající se vzdělávání, metod postupů, pořádání kulturních, sportovních a společenských akcí, pomoc při výběru vhodného typu vzdělávání a rekvalifikace až po bakalářské studium ve vybraných případech s následným zapojením na trh práce, školství, výchova, výuka, vzdělávání, výuka jazyků, překladatelské služby, tlumočení, zábava, sportovní a kulturní aktivity, organizování vzdělávacích, zábavních nebo sportovních soutěží, pořádání sportovních závodů, tělesná výchova, organizování a vedení kolokvií, konferencí, kongresů, seminářů, symposií, informace o výchově a vzdělávání, školení, praktické cvičení, instruktážní výcvik, zkoušení, přezkoušení, dálkové studium, korespondenční kurzy, internátní školy, dětské jesle a školky, prázdninové tábory, provozování a pronájem sportovních zařízení, stadiónů, tenisových dvorců, plaveckých bazénů, gymnastický výcvik, půjčování sportovního nářadí, s výjimkou dopravních prostředků, vzdělávací a školící činnosti v rámci této třídy, pořádání festivalů, hudební produkce v rámci této třídy, služby pro oddech a rekreace, informace a zprostředkování možností rekreace, rozptýlení, zábavy, management turistických destinací, organizování kulturních nebo vzdělávacích výstav, organizování živých představení a vystoupení, pořádání divadelních představení, provozování kinosálů, koncertní síně, provozování muzeí, provozování knihovny (půjčovny knih), pořádání diskoték, náboženská výchova, pomoc a poradenství pro volbu povolání, vzdělávací a školící činnosti v rámci této třídy, organizování plesů, plánování a organizování večírků a oslav, předprodej vstupenek, digitální zpracování obrazu, zpravodajské služby, obrazové zpravodajství, fotografování, vydávání knih, elektronické publikování (DTP), poskytování on-line elektronických publikací (bez možnosti stažení), vydávání elektronických knih a časopisů on-line, psaní textů (jiných než reklamních), posunková řeč (tlumočení), pořádání a řízení pracovních setkání, příprava k přijímacím zkouškám na střední a vysoké školy.

(511) 16, 35, 41
(210) O-489658

(111) **324938**
(220) 21.09.2011
(151) 23.05.2012
(540)



(591) Barevná
(730) **Economia, a.s.**, Pernerova 673/47, Praha 8, 18600, CZ
(510) (35) poskytování obchodních nebo podnikatelských informací, personální poradenství, příprava inzertních sloupků, aktualizování reklamních materiálů, vydávání reklamních nebo náborových, propagačních a inzertních textů, reklama, reklama (propagace), vedení kartoték v počítači, profesionální obchodní nebo podnikatelské poradenství, obchodní nebo podnikatelské informace, pronájem reklamních ploch, obchodní reklama (pro třetí osoby), zpracování textů, překlad informací do počítačových databází, systemizace informací do počítačových databází, reklama on-line v počítačové síti, vyhledávání dat v počítačových souborech (pro třetí osoby); (38) přenos zpráv a obrázků pomocí počítačů, elektronická pošta, služby elektronické nástěnky (telekomunikační služby); (41) vydávání textů s výjimkou reklamních nebo náborových, reportéřské služby.

(511) 35, 38, 41
(210) O-488855

(111) **325003**
(220) 05.12.2011
(151) 23.05.2012
(540)

FLATOL

(730) **Dr. Müller Pharma s.r.o.**, U Mostku 182, Hradec Králové, 50341, CZ
(740) Mgr. Roman Fojtášek, advokát, Vinohradská 6, Praha 2, 12000
(510) (3) kosmetické přípravky, kosmetika, nosní spreje a masti pro kosmetické účely, kosmetické přípravky do koupele, kosmetické lubrikační přípravky ve formě tekutých disperzí, emulzí, gelů, případně tixotropních gelů pro intimní použití, čisticí mléko pro toaletní účely, přípravky na holení, lak na vlasy, mýdla, opalovací přípravky (kosmetika), opalování přípravky (opalovací krémy), pleťová voda pro kosmetické účely, kosmetické přípravky pro péči o pokožku, pomády pro kosmetické účely, šampóny, kondicionéry, toaletní přípravky, toaletní voda, ústní vody, nikoli pro lékařské účely, vlasové vody, voda po holení, voňavkářské výrobky, zubní pasty, vše v rámci této třídy; (5) absorpční tampóny, antibakteriální, dezinfekční přípravky, balzámy pro lékařské účely, nosní spreje a masti pro farmaceutické a lékařské účely, brusné prostředky (zubní), dezinfekční přípravky pro hygienické účely, dietetické látky upravené pro lékařské účely, dietetické nápoje upravené pro lékařské účely, přípravky pro mytí dobytka, doplňky potravy minerální, doplňky výživové pro lékařské účely, přípravky pro péči o dutinu ústní pro lékařské účely, enzymatické přípravky pro lékařské účely, pro zvěrolékařské účely, farmaceutické přípravky, farmaceutické přípravky proti lupům, cukrovinky s léčivými přísadami, čaj astmatický, čaje léčivé, čaje odtučňovací pro lékařské účely, čichací soli, chemické antikoncepční přípravky, chemické přípravky pro farmaceutické, lékařské a zvěrolékařské účely, chemicko - farmaceutické přípravky, léčivé přípravky do koupele, léčivé koupelové soli, kůry pro farmaceutické účely, léčiva pro humánní medicínu, léčiva pro zvěrolékařské účely, léčivé cukrovinky, pastilky, léčivé čaje, lékařské přípravky pro podporu růstu vlasů, léky tekuté, lepidla pro umělé chrupy, linimenty (tekuté masti), farmaceutické přípravky pro léčení lupů, masti na popáleniny od slunce, masti pro farmaceutické účely, přípravky proti pocení nohou, přípravky proti pocení, farmaceutické přípravky pro péči o pokožku, přípravky pro ošetření popálenin, chemické přípravky pro určení těhotenství, vitaminové přípravky, lubrikační přípravky ve formě tekutých disperzí, emulzí, gelů, případně tixotropních gelů pro léčebné účely; (30) bonbóny, cukroví, mentolové cukroví, čaj, nápoje na bázi čaje, čokoláda, čokoládové nápoje, glukóza pro výživu, chuťové přísady, karamely, káva, komprimáty, med, oplatky, pastilky, přírodní sladidla, suchary, sušenky, šťávy s výjimkou dresinků, tabletky (cukrovinky), trestí do potravin, nikoli pro lékařské účely, žvýkačky, ne pro lékařské účely; (32) prášky na přípravu šumivých nápojů, mošty, ovocný nektar nealkoholický, ovocné šťávy, příchutě na výrobu nápojů, sirupy na výrobu nápojů, sirupy pro limonády, pastilky na výrobu šumivých nápojů, tablety na přípravu šumivých nápojů, nealkoholické nápoje.

(511) 3, 5, 30, 32
(210) O-490832

(111) **325060**
(220) 13.07.2011
(151) 30.05.2012
(540)

Revita gel

(730) **REVIVA s.r.o.**, Plzeňská 47, Chrástřany, 25219, CZ
(510) (44) lékařské služby, soukromé kliniky.
(511) 44
(210) O-487141

(111) **325120**
(220) 27.09.2011
(151) 30.05.2012
(540)



(591) Barevná
(730) **DBK Praha a.s.**, Budějovická 1667/64, Praha 4, 14000, CZ
(740) JUDr. Luboš Kuna, advokát, Táborská 65/29, Praha 4, Nusle, 14000
(510) (3) mýdla, vonné oleje; (4) svíčky, knoty; (6) kovové výrobky v rámci této třídy; (8) nože, vidličky, lžíce; (16) papír, lepenka, kancelářské a papírenské zboží, materiál pro umělce v rámci této třídy; (18) kůže, imitace kůže, zavazadla; (20) nábytek, zrcadla, rámy; (21) pomůcky a nádoby pro domácnost a kuchyň v rámci třídy; (24) tkaniny a textilní výrobky, ubrusy; (26) umělé květiny; (27) rohožky, rohože, tapety; (28) hry, hračky, vánoční ozdoby; (35) propagační činnost, reklama, pomoc při řízení obchodní činnosti, zprostředkování obchodu a obchodování s výrobky uvedenými ve třídách 3, 4, 6, 8, 16, 18, 20, 21, 24, 26, 27 a 28; (36) služby finanční, peněžní, nemovitostní; (41) výchova, vzdělávání, zábava.

(511) 3, 4, 6, 8, 16, 18, 20, 21, 24, 26, 27, 28, 35, 36, 41
(210) O-489004

(111) **325121**
(220) 27.09.2011
(151) 30.05.2012
(540)



(591) Barevná
(730) **DBK Praha a.s.**, Budějovická 1667/64, Praha 4, 14000, CZ
(740) JUDr. Luboš Kuna, advokát, Táborská 65/29, Praha 4, Nusle, 14000
(510) (3) mýdla, vonné oleje; (4) svíčky, knoty; (6) kovové výrobky v rámci této třídy; (8) nože, vidličky, lžíce; (16) papír, lepenka, kancelářské a papírenské zboží, materiál pro umělce v rámci této třídy; (18) kůže, imitace kůže, zavazadla; (20) nábytek, zrcadla, rámy; (21) pomůcky a nádoby pro domácnost a kuchyň v rámci třídy; (24) tkaniny a textilní výrobky, ubrusy; (26) umělé květiny; (27) rohožky, rohože, tapety; (28) hry, hračky, vánoční ozdoby; (35) propagační činnost, reklama, pomoc při řízení obchodní činnosti, zprostředkování obchodu a obchodování s výrobky uvedenými ve třídách 3, 4, 6, 8, 16, 18, 20, 21, 24, 26, 27 a 28; (36) služby finanční, peněžní, nemovitostní; (41) výchova, vzdělávání, zábava.

(511) 3, 4, 6, 8, 16, 18, 20, 21, 24, 26, 27, 28, 35, 36, 41
(210) O-489005

(111) **325185**
(220) 31.10.2011
(151) 30.05.2012
(540)

STAROPRAMEN COOL

(730) **Pivovary Staropramen s.r.o.**, Nádražní 43/84, Praha 5, 15000, CZ
(740) Havel, Holásek & Partners s.r.o., Mgr. Ivan Rámeš advokát, Na Florenci 2116/15, Praha 1, Nové Město, 11000
(510) (16) papírové ubrusy, papírové nástěnné kalendáře, pивní tácky, letáky, výrobky z papíru, lepenky a z plastických hmot zařazené ve třídě 16 pro reklamní, marketingové a propagační účely; (24) tkaniny a textilní výrobky; (25) oděvy, obuv, kloboučnické zboží; (32) pivo; (35) propagační činnost,

reklama; (41) soutěžní a zábavní činnost, výchova, vzdělávání, zábava, sportovní a kulturní aktivity.
(511) 16, 24, 25, 32, 35, 41
(210) O-489852

(111) **325217**
(220) 16.11.2011
(151) 30.05.2012
(540)

(111) **325209**
(220) 10.11.2011
(151) 30.05.2012
(540)

Arthromedicus

(730) **Herbamedicus GmbH**, Sumpffstrasse 15, 6312 Steinhausen, CH
(740) KMVS, advokátní kancelář, s.r.o., JUDr. Ivan David, advokát, Hellichova 458/1, Praha 1, Malá Strana, 11800

(510) (3) přípravky a prostředky pro toaletní účely, kosmetika, kosmetické výrobky a přípravky, zejména přípravky pro péči a pěstění pokožky spadající do této třídy, zvláště pak krémy, gely, mléka, tuky a oleje, vitamínové preparáty pro tělovou kosmetiku a pro zestíhlení, masážní a masírovací gely pro odstranění svalové a kloubní bolesti a únavy a na zlepšení kondice, nikoliv pro léčebné účely; (5) výrobky a přípravky chemické, farmaceutické, veterinární, hygienické, dezinfekční, antiseptické, antibakteriální a antiparazitní v rámci této třídy pro léčebné účely, potravinové doplňky, zejména dietetické, farmaceutické a výživové potraviny a posilující potraviny, včetně nápojů pro léčebné účely, jako jsou proteinové, vitamínové, multivitaminové, energetické, iontové, izotonické nápoje, též obohacené adaptogeny, minerální vody (včetně stopových prvků), dietetické a výživové nápoje, dietní a nutriční přípravky k léčebným účelům, proteinové, vitamínové, multivitaminové, energetické, iontové, minerální (včetně stopových prvků) a výživové preparáty pro léčebné účely, léčivé bylinné čaje, léčivé byliny, cukrovinky nebo pastilky nebo tabletky nebo tobolky nebo kapsle nebo žvýkačky s léčivými přísadami, dietetické látky upravené pro lékařské účely, výživa pro kojence, doplňky výživové pro lékařské účely, bílkovinné přípravky nebo potrava pro lékařské účely, balzámy a krémy a masti pro lékařské účely, léčivé oleje, oleje pro lékařské účely, tuky pro lékařské účely, léčivé soli, tinktury pro lékařské účely, vitamínová a minerální výživa ve formě koncentrátů, proteinové koncentráty jako výživné přísady k potravinám upravené pro léčebné účely, droždí pro farmaceutické účely, výživné nebo dietetické přípravky pro léčebné účely pro denní doplnění stravy (včetně fitness přípravků) jako instantní strava nebo samostatná (vlastní) směs, která se skládá hlavně z mléka v prášku nebo ze živočišných nebo zeleninových proteinů, také s přísadkou vitamínů nebo minerálů nebo stopových prvků nebo cukru, přírodní léčivé výtažky, posilující a antibakteriální přípravky-tonika, drogy pro léčebné účely, farmaceutické přípravky pro péči o pokožku, medicínální sirupy a emulze, výtažky z bylin a kombinované přípravky vitamínů, minerálů, stopových prvků a bylinných výtažků, výrobky pro prevenci nebo utišení bolesti, výrobky ze zředěných vod pro léčebné účely; (29) protein pro lidskou spotřebu, proteinové výrobky a přípravky pro výživu, přípravky zvláště výživy pro sportovce nebo osoby s vysokým energetickým výdejem, želatina, želatinové výrobky a přípravky pro výživu, tuky jedlé, oleje jedlé, extrakty z chaluh jako výživa, výživné přípravky pro denní doplnění stravy (včetně fitness přípravků) jako instantní strava nebo samostatná (vlastní) směs, která se skládá hlavně z mléka v prášku nebo ze živočišných nebo zeleninových proteinů, také s přísadkou vitamínů nebo minerálů nebo stopových prvků nebo cukru, vše nikoliv pro léčebné účely; (30) potraviny rostlinného původu připravené pro konzumaci nebo konzervování, jakož i stimulanty pro zlepšení chuti potravin, cukrovinky a potravinové doplňky ve formě práškových směsí, tabletek, tobolek, kapslí, dražé, bombónů, pastilek, prášků, cukrovinek nebo žvýkaček, vitamíny, minerály, multiminerálové komplexy a stopové prvky jako doplňky výživy, též obohacené adaptogeny, trestí a výtažky do potravin, vše nikoliv pro lékařské účely; (35) zprostředkovatelská činnost v oblasti obchodu s výše uvedenými výrobky, předvádění zboží, zprostředkování interaktivního obchodu a budování prodejních sítí, shromažďování různého zboží pro třetí osoby (kromě jejich přepravy), v rozsahu zboží tříd 3, 5, 29, 30, 31, 32 a 33, za účelem umožnění spotřebitelům, aby si tyto výrobky mohli pohodlně prohlížet a nakupovat, export a prodej výrobků uvedených v těchto zboží třídách, prodej produktů uvedených v těchto zboží třídách inzerovaných v reklamě, dovozní a vývozní agentura.

(511) 3, 5, 29, 30, 35
(210) O-490178



(591) Barevná
(730) **LKQ CZ s.r.o.**, Ocelářská 891/16, Praha 9, Vysočany, 19000, CZ
(740) Rott, Růžička & Guttman a spol., Vyskočilova 1566, Praha 4, Michle, 14000
(510) (3) autokosmetika zařazená do této třídy; (4) oleje, aditiva, mazadla a pohonné hmoty zařazené do této třídy; (7) součásti motorových vozidel spadající do této třídy; (9) elektrická a elektronická zařízení a přístroje a příslušenství zejména k motorovým vozidlům spadající do této třídy, akumulátory elektrické pro vozidla, vše s výjimkou pro jízdní kola; (12) pozemní vozidla, zejména automobily, přípojná vozidla, motocykly, jejich součásti, příslušenství a náhradní díly zařazené do této třídy kromě pneumatik, vše s výjimkou jízdních kol a jejich součástí, příslušenství a náhradních dílů; (17) plastické výrobky a hmoty pro autoprůmysl, plastové součásti a doplňky k vozidlům a pozemním dopravním prostředkům spadající do této třídy; (35) zprostředkovatelská činnost v oblasti obchodu, export, import a specializovaný maloobchod s výrobky ve třídách 3, 4, 7, 9, 12 a 17, marketing, propagace, reklama a inzercce všemi druhy sdělovacích prostředků; (37) záruční a jiné opravy, montáž a servis motorových a přípojných vozidel, jejich součástí a příslušenství.
(511) 3, 4, 7, 9, 12, 17, 35, 37
(210) O-490394

(111) **325353**
(220) 27.09.2011
(151) 06.06.2012
(540)



(730) **DBK Praha a.s.**, Budějovická 1667/64, Praha 4, 14000, CZ
(740) JUDr. Luboš Kuna, advokát, Táborská 65/29, Praha 4, Nusle, 14000
(510) (3) mýdla, vonné oleje; (4) svíčky, knoty; (6) kovové výrobky v rámci této třídy; (8) nože, vidličky, lžíce; (16) papír, lepenka, kancelářské a papírenské zboží, materiál pro umělce v rámci této třídy; (18) kůže, imitace kůže, zavazadla; (20) nábytek, zrcadla, rámy; (21) pomůcky a nádoby pro domácnost a kuchyň v rámci třídy; (24) tkaniny a textilní výrobky, ubrusy; (26) umělé květiny; (27) rohožky, rohože, tapety; (28) hry, hračky, vánoční ozdoby; (35) propagační činnost, reklama, pomoc při řízení obchodní činnosti, zprostředkování obchodu a obchodování s výrobky uvedenými ve třídách 3, 4, 6, 8, 16, 18, 20, 21, 24, 26, 27 a 28; (36) služby finanční, peněžní, nemovitostní; (41) výchova, vzdělávání, zábava.
(511) 3, 4, 6, 8, 16, 18, 20, 21, 24, 26, 27, 28, 35, 36, 41
(210) O-489006

(111) **325435**
(220) 15.11.2011
(151) 06.06.2012
(540)



(730) **Vaše DEDRA s.r.o.**, Podhradní 69, Česká Skalice, 55203, CZ
(510) (20) polštáře klasické postelové, polštáře z paměťové pěny, matrace do postelí, autopolštářky, autopolštářky z paměťové pěny, podhlavníky, podhlavníky z paměťové pěny, polštáře dekorativní, zateplovací podložky do postelí, textilní sedačky, podsedáky, podsedáky z paměťové pěny; (24) prošívané přikrývky, ložní povlečení a návleky na polštáře, návleky na matrace, lůžkoviny, ložní pokrývky a polštáře, přehozy na postele; (35) propagační činnost, reklama, pomoc při řízení obchodní činnosti, obchodní administrativa, kancelářské práce.
(511) 20, 24, 35
(210) O-490348

(111) **325436**
(220) 15.11.2011
(151) 06.06.2012
(540)

DEDRA CHLUPOLAPAČ

(730) **Vaše DEDRA s.r.o.**, Podhradní 69, Česká Skalice, 55203, CZ
(510) (21) náčiní a nádoby pro domácnost nebo kuchyň, hřebeny a mycí houby, kartáče (s výjimkou štětců), materiály pro výrobu kartáčů, čisticí potřeby, drátky na čištění parket, sklo surové nebo opracované (s výjimkou stavebního skla), sklo, porcelán a majolika neobsažené v jiných třídách; (35) propagační činnost, reklama, pomoc při řízení obchodní činnosti, obchodní administrativa, kancelářské práce.
(511) 21, 35
(210) O-490349

(111) **325559**
(220) 06.10.2011
(151) 13.06.2012
(540)

FLEXIUM

(730) **SALTEK s.r.o.**, Drážďanská 561/85, Ústí nad Labem, 40007, CZ
(740) PROPATENT, Ing. Vlasta Sedláčková, patentový zástupce, Pod Pekařkou 107/1, Praha 4, Podolí, 14700
(510) (9) výrobky přepětové ochrany, zařízení proti pulsnímu přepětí, jističe; (35) zprostředkování obchodních záležitostí s výrobky uvedenými ve třídě 9; (37) instalace a opravy elektronických a elektrických zařízení, strojů a přístrojů, instalace počítačových sítí.
(511) 9, 35, 37
(210) O-489245

(111) **325589**
(220) 15.11.2011
(151) 13.06.2012
(540)



(730) **Integrity Prague SE**, Bílkova 864/13, Praha 1, Staré Město, 11000, CZ
(740) AK Bubník Myslíl & Partners, JUDr. Ing. Richard Myslíl, Národní 32, Praha 1, 11000
(510) (35) propagační činnost, reklama, pomoc při řízení obchodní činnosti, obchodní administrativa, kancelářské práce; (41) výchova, vzdělávání, zábava, sportovní a kulturní aktivity; (43) služby zajišťující stravování a nápoje, dočasné ubytování.
(511) 35, 41, 43
(210) O-490336

(111) **325674**
(220) 25.10.2011
(151) 20.06.2012
(540)



(591) Barevná
(730) **Jírousková Máša Mgr.**, Preslova 300/4, Ostrava-Moravská Ostrava, 70200, CZ
(740) Jírousek, Skalník, Bernatík & partneři, advokátní kancelář, JUDr. Vladimír Jírousek, Preslova 9/361, Ostrava, 70200
(510) (16) učební a vyučovací pomůcky s výjimkou přístrojů; (41) vzdělávání; (44) lékařské služby.
(511) 16, 41, 44
(210) O-489698

(111) **325890**
(220) 11.11.2011
(151) 27.06.2012
(540)



GASTRON

(591) Barevná
(730) **Školní jídelna GASTRON - Zuzana Vaníčková s.r.o.**, Ještědská 354/88, Liberec, Liberec VIII-Dolní Hanychov, 46008, CZ
(510) (30) těstoviny, nudle, strouhanka; (43) jídelny (závodní -), restaurace (samoobslužné -), zásobování (catering), automaty (rychlé občerstvení), bufety, rozvoz jídel.

(511) 30, 43
(210) O-490224

(111) **325962**
(220) 01.02.2012
(151) 27.06.2012
(540)



(591) Barevná
(730) **OLEMAX s.r.o.**, Pařanka 2722/11b, Praha 6, Dejvice, 16000, CZ
(510) (9) přístroje pro signalizaci; (11) osvětlení, medicínské osvětlení, venkovní osvětlení, přístroje na osvětlení.
(511) 9, 11
(210) O-492264

(111) **325999**
(220) 26.10.2011
(151) 04.07.2012
(540)

AB TIR s.r.o.

(730) **TIR CENTRUM s.r.o.**, Květnového Vítězství 20, Praha 4, Háje, 14900, CZ
(510) (12) osobní auta, užitková vozidla, mikrobusey a ostatní dopravní prostředky, motory pro pozemní vozidla, nákladní vozidla a kamióny; (35) autobazar, zprostředkovatelská činnost v oblasti obchodu, zejména zprostředkování nákupu a prodeje nových i ojetých vozidel, administrativní služby spojené s přihlašovaním motorových vozidel; (36) zprostředkování leasingových smluv, zejména na dopravní prostředky, finanční služby, včetně leasingu a úvěru, směnárská činnost, zastavárna, zprostředkovatelská činnost, zastavárna, zprostředkovatelská činnost v oblasti výše uvedených služeb tř. 36; (37) opravy, údržba, seřizování a mytí dopravních prostředků, montáž a demontáž motorových vozidel, montáž motorových vozidel, montáž autopříslušenství, zprostředkovatelská činnost v oblasti výše uvedených služeb tř. 37; (39) pronájem motorových vozidel, půjčování použitých silničních vozidel, parkování použitých silničních vozidel (služby), pronájem použitých a nákladních a užitkových vozidel; (45) právní služby související s přihlašovaním motorových vozidel.
(511) 12, 35, 36, 37, 39, 45
(210) O-489772

(111) **326137**
(220) 27.10.2011
(151) 11.07.2012
(540)

Pojišťomat

(730) **Klikpojisteni.cz, s.r.o.**, Sokolovská 371/1, Praha 8, Karlín, 18600, CZ
(510) (9) elektronické sítě, multimediální informační katalogy, elektronické časopisy, elektronická periodika a knihy v elektronické podobě, data na magnetických a optických nosičích; (35) pomoc při řízení obchodní činnosti, činnost organizačních, ekonomických poradců, poradenství obchodního managementu, obchodní poradenství správy dat, systemizace a překládání informací do počítačové databáze, podpora řízení obchodních projektů zahrnutých v této třídě, obchodní audity, administrativní zpracování objednávek, obchodní odhady, obchodní management, průzkum obchodu a průzkum trhu, poradenské služby na poli obchodního managementu, služby zpracování počítačových dat - administrativní zpracování dat, služby obchodní administrativy, služby v oblasti administrativní správy a služby organizačně hospodářské povahy u fyzických a právnických osob, administrativní a kancelářské práce, zprostředkování obchodu s výrobky ve třídách 1 - 34; (36) zprostředkování pojištění, pojistné smlouvy a jejich uzavírání, spořicí smlouvy, poskytování služeb při zřizování pojistných smluv a spořicí smluv, smlouvy o

stavebním spoření, penzijním připojištění, konzultační služby v oblasti pojišťovnictví, makléřství, činnost finančních poradců, finanční služby převodu kapitálu, finanční odhady, zprostředkovatelství v oblasti pojištění a financí spadající do této třídy, deblokace a kapitalizace pohledávek, prevence vzniku pohledávek, odkup pohledávek, inkasní činnost, správa portfolia pohledávek, zprostředkování finančních operací, poradenská činnost v oblasti finančních služeb, inkasování pohledávek, zprostředkování pohledávek, faktoring, zajišťovací služby.

(511) 9, 35, 36
(210) O-489820

(111) **326138**
(220) 01.11.2011
(151) 11.07.2012
(540)



(591) Barevná
(730) **Autobusová doprava s.r.o. Podbořany**, Dělnická 946, Podbořany, 44101, CZ
(510) (36) pronájem nemovitostí, správa majetku, správa nemovitostí, inkasování nájemného, pronájem kanceláří; (39) automobilová doprava, autobusová doprava, služby v dopravě a přepravě, rezervace místenek, služby dopravců, zprostředkování dopravy, informace o dopravě, rezervace dopravy.
(511) 36, 39
(210) O-489896

(111) **326141**
(220) 01.11.2011
(151) 11.07.2012
(540)



(730) **PROPEM spol. s r.o.**, Počernická 272/96, Praha 10, Malešice, 10800, CZ
(510) (9) přístroje pro zpracování informací a počítače, včetně periferií, počítačový software; (35) kancelářské práce, vedení účetnictví, mzdové agendy, včetně personalistiky; (37) instalace a opravy přístrojů a zařízení uvedených ve tř. 9; (42) programování pro počítače, poradenství při zavádění výpočetní techniky; (43) restaurační služby.
(511) 9, 35, 37, 42, 43
(210) O-489915

(111) **326151**
(220) 08.11.2011
(151) 11.07.2012
(540)

vášň pro dobrou službu

(730) **Jasanská Ladislava Mgr.**, Biskupcova 1791/19, Praha 3, Žižkov, 13000, CZ
(510) (38) šíření elektronických informací, šíření periodik v elektronické podobě, šíření tiskovin pomocí počítačových a obdobných sítí, elektronická komunikace, poskytování informačních služeb na Internetu; (41) organizování a vedení seminářů, školení, přednášek, konferencí a kongresů, školení, vyučování, přednášení, webináře - školení prostřednictvím počítačových sítí; (45) právní služby, ochrana duševního vlastnictví, správa

autorských práv, konzultační služby a poradenství v oblasti duševního vlastnictví, registrace domén - právní služby.

(511) 38, 41, 45
(210) O-490133

(111) **326324**
(220) 09.01.2012
(151) 18.07.2012
(540)



(730) **OLEMAX s.r.o.**, Pařanka 2722/11b, Praha 6, Dejvice, 16000, CZ
(510) (9) přístroje pro signalizaci; (10) speciální nábytek k lékařským účelům, včetně lamp pro lékařské účely; (11) přístroje pro osvětlení, topení, výrobu páry, pro vaření, přístroje chladicí, pro sušení, ventilaci, rozvod vody a sanitární zařízení.
(511) 9, 10, 11
(210) O-491569

(111) **326408**
(220) 27.09.2011
(151) 24.07.2012
(540)



(591) Barevná
(730) **DBK Praha a.s.**, Budějovická 1667/64, Praha 4, 14000, CZ
(740) JUDr. Luboš Kuna, advokát, Tábořská 65/29, Praha 4, Nusle, 14000
(510) (35) propagace, reklama, pomoc při řízení obchodní činnosti; (36) služby finanční, peněžní, nemovitostní, zprostředkování služeb ve tř. 36; (41) výchova, vzdělání, zábava, zprostředkování služeb ve tř. 41.
(511) 35, 36, 41
(210) O-489002

(111) **326493**
(220) 21.04.2011
(151) 01.08.2012
(540)



(730) **NEPRO stavební a.s.**, Ve žlábku 1621/104, Praha 9, Horní Počernice, 19300, CZ
(740) Havelková & Partners, advokátní kancelář, s.r.o., Mgr. Dominika Havelková, advokát, Běchovická 701/26, Praha 10, 10000
(510) (37) dozor nad stavbami, stavební informace, informace o opravách, izolování proti vlhkosti, izolování staveb, klempířství a instalatérství, malování a natírání, štukování, sádrování, demolice budov, stavebnictví,

stavitelství, zednické služby; (42) expertizy, projekce (stavební), projektová činnost, studie technických projektů, inženýrské práce (expertizy), projektové studie technické, studie technických projektů.

(511) 37, 42
(210) O-485153

(111) **326649**
(220) 04.11.2011
(151) 08.08.2012
(540)



(730) **D-PLUS PROJEKTOVÁ A INŽENÝRSKÁ a.s.**, Sokolovská 16/45, Praha 8, 18600, CZ
(510) (35) organizování zadávání veřejných zakázek; (37) provádění staveb včetně jejich změn, udržovacích prací a odstraňování staveb; (42) projektová činnost ve výstavbě, inženýrská činnost v oblasti výstavby.
(511) 35, 37, 42
(210) O-490018

(111) **326949**
(220) 03.04.2012
(151) 22.08.2012
(540)



(591) Barevná
(730) **Harčarik Peter**, Skuhrovecká 106, Mnichovice - Božkov, 25164, CZ
(740) Ing. Michal Jupa, patentový zástupce, Na Baních 1385, Praha 5 - Zbraslav, 15600
(510) (2) barvy, nátěry, laky, ochranné výrobky proti korozi a deteriorizaci dřeva, barviva, mořidla; (35) zprostředkovatelská, konzultační a poradenská činnost v oblasti obchodu s nátěrovými hmotami, barvami a doplňkovým materiálem a s nářadím k nim, provoz internetového obchodu (e-shopu) s nátěrovými hmotami, barvami a doplňkovým materiálem a s nářadím k nim, reklama, marketing; (37) provádění staveb včetně jejich změn, udržovacích prací na nich a jejich odstraňování, dokončovací práce ve stavebnictví, jako například malířství, natěračství, štukování, štukování, zateplování, opravy fasád, zprostředkovatelská, konzultační a poradenská činnost v uvedených oblastech.
(511) 2, 35, 37
(210) O-494104

(111) 327095
(220) 26.03.2012
(151) 29.08.2012
(540)



(730) FORESTINA s.r.o., Mnichov 129, Mnichov, 38601, CZ
(740) DANĚK & PARTNERS Advokátní a patentová kancelář, Ing. Dr. Vilém Daněk Ph.D., LL.M., patentový zástupce, Vinohradská 17, Praha 2, 12000
(510) (1) průmyslová hnojiva a chemické výrobky spadající do této třídy, dusíkaté vápno, fosfáty, superfosfáty (hnojiva), kyanamid vápenatý, chemikálie pro průmysl, chemikálie pro lesnictví kromě fungicidů, herbicidů, insekticidů a přípravků pro hubení parazitů, chemikálie pro vědecké účely, zemina pro pěstování, chemické přípravky pro zkvalitnění půdy, přípravky na regulaci růstu rostlin, rašelina, zemědělská hnojiva, zahradnické chemikálie, preventivní ochranné chemické přípravky pro révu vinnou, řasy mořské (hnojivo), mořidla na ochranu semen, acetylát celulózy, acetylen tetrachlorid, acetylen, agar-agar, aldehydy, alkaloidy, alkalické jodidy pro průmyslové účely, amoniak pro průmyslové účely, amonné soli, antimon, antistatické přípravky s výjimkou přípravků pro domácnost, arabská guma pro průmyslové účely, argon, arsen, arsenové kyseliny, astat, bakteriologické přípravky pro octové kvašení, chemické přípravky pro výrobu barev, odbarvovací přípravky po bělicí účely, bramborová moučka pro průmyslové účely, brom pro chemické účely, cementační látky pro metalurgii, činidla chemická s výjimkou činidel pro lékařské a zvěrolékařské účely, chemické přípravky pro čištění olejů, defolianty, dehydratační prostředky pro průmyslové účely, chemické přípravky pro dekarbonizaci motorů, destilovaná voda, diagnostické preparáty mimo preparátů pro lékařské a veterinární účely, disperzní látky z plastů, dolomit pro průmyslové účely, draselná voda, draslík, dřevný lih, dusičnan bizmutový pro chemické účely, dusičnan stříbrný, dusičnan uranu, chemické přípravky pro použití při výrobě vína, enzymy a enzymatické přípravky pro průmyslové účely, estery, étery, farmaceutické konzervační přísady, fenol pro průmyslové účely, kvasinky pro chemické účely, filtrační materiály chemické přípravky, fluor, formaldehyd pro chemické účely, fungicidy (chemické přísady do-), grafit pro průmyslové účely, hydrogenuhličitán sodný, chemické přípravky pro výrobu slitin kovů, chlor, chlorečnany, chloristany, jod, jodid hlinitý, kafr pro průmyslové účely, karbid vápenatý, karbonyl pro ochranu rostlin, kasein pro průmyslové účely, kompost, konzervační přísady do farmaceutických přípravků, křemík, křemičitan hlinitý, květináče rašelinové pro zahradnické účely (sadbovače), přípravky na ochranu květin v rámci této třídy, kyanidy, kyseliny, ledek, lepidla pro průmyslové účely, mikroorganismy (kultury) jiné než pro lékařské zvěrolékařské účely, moučky pro průmyslové účely, nemrzoucí látky (chemikálie), obilniny (vedlejší produkty při zpracování obilnin) pro průmyslové účely, hormony pro urychlení dozrávání ovoce, oxid antimonitý, oxid manganitý, oxid dusný, chemické přípravky pro prevenci plísně, padlí, chemické látky na konzervování potravin, povrchově aktivní chemická činidla, pryskyřice epoxidové (surovina), pryskyřice akrylové v surovém stavu, pryskyřice syntetické (surovina), pryskyřice umělé v surovém stavu, přísady chemické do insekticidů, saze uhelné pro průmysl nebo zemědělské účely, síra, síran barnatý, soli amonné, soli pro průmyslové účely, trisloviny, uhlík, uhličitany, uhlohydráty, chemické přípravky pro čištění vody, vulkanizační přípravky, vzácné zeminy, mořidla na kovy; (5) fungicidy, herbicidy, přípravky na hubení roztočů, přípravky na hubení slimáků, přípravky pro hubení škůdců, farmaceutické výrobky a přípravky, bakteriální, chemické, biologické přípravky pro lékařské a veterinární účely, chemicko-farmaceutické přípravky, bylinné čaje pro lékařské účely, byliny (léčivé byliny), drogy pro léčebné účely, diabetické přípravky pro léčebné účely, potraviny pro batolata, náplasti, obvazový materiál, diagnostické preparáty pro lékařské a veterinární účely, dezinfekční přípravky, enzymatické přípravky pro lékařské a veterinární účely, diagnostika pro lékařské a zvěrolékařské účely, chemická činidla pro lékařské a zvěrolékařské účely, chemikálie pro laboratorní analýzy pro lékařské a zvěrolékařské účely, přípravky z mikroorganismů pro lékařské a zvěrolékařské účely, diagnostická činidla pro použití in vitro pro lokalizování rakovinných míst

a pro farmaceutické použití, diagnostická činidla biologického původu pro použití při diagnóze nemocí, chemické přípravky pro použití při analýzách DNA pro léčebné účely, pesticidy (přípravky pro hubení škůdců), živné půdy pro bakteriální kultury, vitamíny pro lékařské a zvěrolékařské účely, antibiotika, aminokyseliny pro lékařské účely, analgetika, anestetika, antiseptika, přípravky pro péči o dutinu ústní pro lékařské účely, léčivé přípravky do koupele, koupelové soli, léčiva na zuby, léčivé čaje, léčivé kořeny, léčivé rostliny, vodičky pro veterinární účely, zvěrolékařské přípravky, vložky, tampóny, balzámy pro lékařské účely, bílkovinná potrava pro lékařské účely, cukr pro lékařské účely, čípky, alkohol pro léčebné účely, deodoranty (jiné než pro osobní potřebu), dietetické látky upravené pro lékařské účely, hormony pro lékařské účely, kapsle pro lékařské účely, lékárníčky včetně obsahu, masti pro lékařské účely, soli pro lékařské účely do koupele, vláknina pro lékařské účely, čípkové soli, přípravky na čištění vzduchu, diastáza, chinin, chinolin, izotopy a kafr pro lékařské účely, minerální vody (soli), pásky lepicí, pro lékařské účely, peroxid vodíku pro lékařské účely, radioaktivní látky, radium, ricinová olej, siktativa a želatina pro lékařské účely, digitalin, digestiva, estery, fenol, étery, formaldehyd, fosfáty, guajakol, hořec, vinný kámen, kolodiu, magnezie, mentol, mellissová voda, mouka, rybí moučka, myrobalánová kůra, octany, slad, tabletky, terpentín a živočišné uhlí pro farmaceutické účely, přípravky na bázi vápna pro farmaceutické účely, žíravé látky pro farmaceutické účely, hematozen, hemoglobin, chloroform, jedy, jodoform, jojoba, krevní plazma, media pro bakteriologické kultury, laktóza pro farmaceutické účely, mikroorganismy pro použití v lékařství a zvěrolékařství, narkotika, opiáty, projímadla, styptika, hygienické ubrousky, mucholapky, přípravky pro hubení much, vata; (44) letecké a povrchové rozmetávání hnojiv a jiných zemědělských chemických látek, hnojení, ničení plevelů, ničení škůdců v zemědělství, služby veterinářské a zemědělské, chov zvířat, upravování (česání) zvířat, léčení stromů, péče o čistotu zvířat, pronájem zemědělských strojů a zařízení, rostlinné školky, údržba trávníků, zhotovování věnců, zahradnické práce, zahradnické služby, péče o čistotu zvířat chovaných v domácnosti, zemědělské, zahradnické a lesnické služby, vše v rámci této třídy.

(511) 1, 5, 44
(210) O-493829

(111) 327822
(220) 30.03.2012
(151) 10.10.2012
(540)

Arpeggio

(730) Arpeggio s.r.o., V Kapslovně 2767/2, Praha 3, 13000, CZ
(740) Ing. Jarmila Javoříková, Slunečná 4566, Zlín, 76005
(510) (15) hudební nástroje všeho druhu; (35) reklama, marketing, administrativní práce, obchodní poradenství, maloobchod, velkoobchod a elektronický prodej hudebních nástrojů, elektronických hudebních nástrojů a příslušenství pro hudební nástroje, dále přístrojů pro záznam, převod a reprodukci zvuku nebo obrazu, obchodní zastoupení výrobních firem, obchodní informace, zpracování a správa obchodních dat; (41) výuka hry na hudební nástroje, harfová škola, hudební škola, provoz uměleckých, vzdělávacích a školních zařízení, provoz kulturních, společenských, zábavních a sportovních zařízení, vzdělávací, školící, lektorské, zábavní, kulturní, výchovné, společenské a sportovní činnosti, hudební produkce, umělecká vystoupení, koncerty, dětská umělecká představení, hudební skladatelství-komponování skladeb, činnosti umělecké agentury, organizování a pořádání kulturních, společenských, výchovných, vzdělávacích, zábavních a sportovních akcí, vydavatelská činnost, elektronické publikování, půjčování hudby, filmů a knih, poskytování vzdělávacích informací, konzultace v umění a hudbě.

(511) 15, 35, 41
(210) O-494023

(111) **327850**
(220) 27.09.2011
(151) 17.10.2012
(540)



(591) Barevná
(730) **DBK Praha a.s.**, Budějovická 1667/64, Praha 4, 14000, CZ
(740) JUDr. Luboš Kuna, advokát, Tábořská 65/29, Praha 4, Nusle, 14000
(510) (35) propagace, reklama, pomoc při řízení obchodní činnosti; (36) služby finanční, peněžní, nemovitostní, zprostředkování služeb ve třídě 36; (41) výchova, vzdělání, zábava, zprostředkování služeb ve třídě 41.
(511) 35, 36, 41
(210) O-489003

(111) **329937**
(220) 09.01.2012
(151) 27.02.2013
(540)



(730) **OLEMAX s.r.o.**, Paťanka 2722/11b, Praha 6, Dejvice, 16000, CZ
(510) (9) přístroje pro signalizaci; (10) speciální nábytek k lékařským účelům, včetně lamp pro lékařské účely; (11) přístroje pro osvětlení, topení, výrobu páry, pro vaření, přístroje chladič, pro sušení, ventilaci, rozvod vody a sanitární zařízení.
(511) 9, 10, 11
(210) O-491568

(111) **330289**
(220) 20.03.2012
(151) 20.03.2013
(540)

CZ SCREEN

(730) **CZ SCREEN s.r.o.**, K Sedlci 516, Žebrák, 26753, CZ
(740) Mgr. Jaroslav Ungr, č.p. 264, Újezd, 26761
(510) (7) stavební a těžební stroje a zařízení, jejich části a součásti zařazené v této třídě, zejména přenosné stroje určené pro třídění a recyklaci materiálů jako jsou písek, šterk, ornice, uhlí, rašelina, stavební suť případně směsný odpad, třídící lopaty a drtičí lopaty (části strojů); (35) reklamní, marketingová a

propagační činnost a provozování obchodní činnosti související s výrobou, prodejem, vystavováním a skladováním výrobků výše uvedených ve třídě 7 včetně dovozu a vývozu těchto výrobků, provozování obchodní činnosti související s poskytováním služeb uvedených ve třídě 37; (37) instalace a servis výrobků uvedených ve třídě 7.

(511) 7, 35, 37
(210) O-493683

(111) **330591**
(220) 16.03.2012
(151) 11.04.2013
(540)

Imperátor

(730) **Hostex spol. s r.o.**, Žerotínova 830/63, Šumperk, 78701, CZ
(510) (29) mléko a výrobky z něj, mléčné výrobky včetně sýrů a pomazánek se sýry.
(511) 29
(210) O-493565

(111) **341814**
(220) 17.05.2011
(151) 12.11.2014
(540)



(730) **OLD HEROLD, s.r.o.**, Bratislavská 36, Trenčín, SK
(510) (33) alkoholické nápoje, s výjimkou piv, pocházející z oblasti Spiša (Slovenská republika) a splňující podmínky specifikace zapsaného zeměpisného označení "Spišská borovička" dle Nařízení Evropského parlamentu a Rady (ES) č.110/2008.
(511) 33
(210) O-485788

(111) **344888**
(220) 17.10.2011
(151) 25.03.2015
(540)

Star

(730) **ASEA INVESTMENT spol. s r. o.**, Janáčkova 1813/6, Ostrava, Moravská Ostrava, 70200, CZ
(510) (27) koberce, rohožky, rohože, linoleum, PVC a jiné podlahové materiály, vše v rámci této třídy; (37) pokládka podlahových krytin.
(511) 27, 37
(210) O-489478

Zániky ochranných známek uplynutím doby platnosti

Kapitola obsahuje údaje o ochranných známkách, které zanikly uplynutím doby platnosti podle ustanovení § 29 odst. 1 zákona č. 441/2003 Sb.

Číslo zápisu (111)	Číslo přihlášky (210)	Datum zániku (141)
168699	58428	29.08.2020
168873	58449	30.08.2020
168880	58431	29.08.2020
231504	158597	29.08.2020
234536	158595	29.08.2020
236246	158617	30.08.2020
236250	158651	31.08.2020
236251	158654	31.08.2020
236300	159469	29.09.2020
236303	159472	29.09.2020
236931	158545	28.08.2020
236938	158645	31.08.2020
237653	158535	28.08.2020
237655	158540	28.08.2020
237656	158553	28.08.2020
237657	158554	28.08.2020
237658	158555	28.08.2020
237666	158592	29.08.2020
237671	158639	31.08.2020
237675	158660	31.08.2020
237676	158661	31.08.2020
238417	158641	31.08.2020
238418	158646	31.08.2020
238419	158647	31.08.2020
238498	159481	29.09.2020
240126	159480	29.09.2020
280931	358697	31.08.2020

Číslo zápisu (111)	Číslo přihlášky (210)	Datum zániku (141)
315887	478071	31.08.2020
316044	479041	26.08.2020
316220	478609	09.08.2020
316314	479025	26.08.2020
316315	479026	26.08.2020
316438	479048	27.08.2020
316551	479116	31.08.2020
316552	479122	31.08.2020
316744	479109	30.08.2020
316762	479794	29.09.2020
316871	479042	26.08.2020
316872	479043	26.08.2020
316873	479062	27.08.2020
316874	479063	27.08.2020
316875	479094	30.08.2020
316980	479083	30.08.2020
316981	479084	30.08.2020
316982	479085	30.08.2020
316983	479088	30.08.2020
316984	479095	30.08.2020
317060	479073	27.08.2020
317063	479077	27.08.2020
317065	479121	31.08.2020
317242	479105	30.08.2020
317294	479804	29.09.2020
317367	479092	30.08.2020
317369	479106	30.08.2020

Číslo zápisu (111)	Číslo přihlášky (210)	Datum zániku (141)
317673	478070	31.08.2020
317718	479799	29.09.2020
317719	479801	29.09.2020
317720	479810	29.09.2020
317953	479096	30.08.2020
317980	479793	29.09.2020
318070	479137	31.08.2020
318071	479138	31.08.2020
318079	479792	29.09.2020
318166	479803	29.09.2020
318277	479807	29.09.2020
318433	479080	27.08.2020
318574	479131	31.08.2020
318576	479136	31.08.2020
318713	479795	29.09.2020
320685	479802	29.09.2020
320954	479805	29.09.2020
322631	479034	26.08.2020
323259	479040	26.08.2020
323479	479045	26.08.2020
325503	479102	30.08.2020
329081	479093	30.08.2020
332887	479046	27.08.2020
333007	479050	27.08.2020
333008	479051	27.08.2020

Vzdání se práv k ochranné známce

Vlastník ochranné známky se může podle ustanovení § 30 zákona č. 441/2003 Sb. u Úřadu písemným prohlášením vzdát práv k ochranné známce v rozsahu všech výrobků nebo služeb, pro které byla zapsána, nebo některých z nich. Účinky tohoto prohlášení nastávají dnem doručení prohlášení vlastníka ochranné známky Úřadu a nelze je vzít zpět. V této kapitole je tedy uvedeno datum účinnosti vzdání se práv k ochranné známce. Pokud se vlastník vzdal práv k ochranné známce jen v rozsahu některých výrobků a služeb, je pod příslušným INID kódem zveřejněn rovněž zbývající seznam výrobků a služeb, pro které ochranná známka zůstává zapsána. Tato kapitola dále zahrnuje údaje o ochranných známkách, u kterých vlastník písemným prohlášením omezil rozsah ochrany ve vztahu k prvku ochranné známky.

(111) 354301
(540)



(210) O-529356
(580) s účinností ode dne 07.04.2021/vzdání se práv k ochranné známce

(111) 380328
(540)

TOP WINGS

(510) (12) civilní drony; (28) letecké modely; (35) propagační služby spojené s leteckými službami a civilními drony; (39) pilotáž civilních dronů; (42) design leteckých modelů a civilních dronů.
(511) 12, 28, 35, 39, 42
(210) O-560753
(580) s účinností ode dne 29.03.2021/prohlášení vlastníka o částečném vzdání se práv

Úpravy znění/vyobrazení ochranných známek a seznamu výrobků a služeb

Kapitola obsahuje údaje o ochranných známkách, u kterých na žádost vlastníka ochranné známky došlo v souladu s ustanovením § 27 zákona č.441/2003 Sb. k úpravě ve znění, vyobrazení nebo seznamu výrobků a služeb, pokud tato změna uvádí údaje v ochranné známce do souladu se skutečností, aniž by se tím ochranná známka zásadně změnila. Kapitola dále obsahuje údaje o ochranných známkách, jejichž zápis byl obnoven pouze pro některé z výrobků a služeb v souladu s ustanovením §29 zákona č. 441/2003 Sb.

(111) 251283

(510) (1) lepidla pro průmyslové účely, plyny na svařování; (3) čisticí prostředky, brusiva a lešticí látky, čističe odpadů; (4) mazadla; (6) žebříky z kovu a zvedací a podpůrná zařízení, kovové ventily pro regulaci proudu tekutiny, kladky, napínací stanice a rámy, pásy, spojková zařízení, řetězová kola, válečkové řetězy, klikové skříně, řetězové nástroje, klíče, stavěcí kroužky, hlavy a klínová uložení, svorky, svěráky a příslušné stojany, příslušenství trubkových závitů, ventilové koule a kuželky, kování, pracovní stoly z kovu, skřínky na nářadí, systémy regálů, svařovací zařízení zejména pájkovací tyčinky, kovové součásti pro řezací, svařovací a topné hořáky napájené plynem, zejména svařovací trysky, pájecí trysky, špičky, břitové destičky, kolena, soupravy na opravu hadic pro svařování, řezací a topné hořáky napájené plynem, které se skládají z kovových hadicových matic, spojníků, spojek, ochranných kroužků a obrubovacích nástrojů prodáváných v podobě soupravy s i bez krabice ve třídě 6, výrobky pro skladování a organizování zahrnující kovové výrobky a to systémy regálů a k nim náležející příslušenství prodávané jednotlivě nebo v kombinaci, zejména police, regály, koše, koše s víkem, bedny, botníky, police na oděvy, skřínky, skříňové stěny, vysoké skladovací sestavy, kontejnery se zásuvkami, úchytky na regály, podpěry regálů, spojovací prvky regálů, koncové čepičky na regály, nástavce na regály, vnitřní panely, držáky na otvírání zásuvek, držadla na zásuvkách, držáky, kolíky na upevnění regálů, kolejničky, háčky, kolečka, podložky na regály, zarážky na kolečka, zámky v podlaze, závěsy (dveřní), tyče na ramínka, úchytky na tyče, spojovací prvky pro tyče, koncové čepičky na tyče, koncové prvky pro uchycení tyčí, nástěnné konzoly, příchytky na stěnu, podpěry, držáky polic, opěrné tyče, koncové čepičky, koncové čepičky na regály, ploché spojovací prvky, skoby do zdi, skoby, vruty, upevňovací prvky, šrouby s rozpěrací maticí, rozpěrací matice, šrouby, závěsné kolejničky, zarážky pro zásuvky, podpěry, spojovací a rozdělovací prvky pro podpěry, železářské zboží a příslušné doplňky prodávané zvlášť nebo v kombinaci, stožary pro svítidla, podpěry a zátěže z kovu, konstrukce, skladovací a vystavovací železářské zboží a nábytky, podpůrné konstrukce pro antény a příslušné doplňky, tlakové lahve (na svařování), vše ve třídě 6; (7) ložiska, těsnění ložisek, stojatá ložiska, přírubová ložiska, ložisková pouzdra, pohony s válečkovými řetězy, řemenice, sloupové vrtačky, řezací a topné hořáky napájené plynem, alternátory, kompresory, kompresorové terminály, systémy na odstraňování odpadu a jejich příslušenství, systémy na snižování množství odpadu a odpovídající příslušenství, spojky, brzdy ne pro motorová vozidla, dopravníky, kolové dopravníky, spojková zařízení, systémy nouzového napájení, frézky, stroje na testování a analýzu olejů, zařízení na svařování plamenem, spojování, kontrolu, čištění a testování ultrazvukem, mísiče plynu pro svařovací hořáky, řezací hořáky a špičky, stroje na svařování a řezání kyslíko-acetylenovým plamenem, stroje na svařování elektronickým paprskem, stroje na svařování ultrazvukovými vlnami ve tř. 7, nářadí a zařízení na kontrolu kvality, rozprašovací zařízení, mechanické úspávky, mokré a suché rozdrůzovače, elektrické pily a jejich příslušenství, elektrické momentové klíče, elektrické brusky, soustruhy, vrtačky a sloupové vrtačky a jejich doplňky a příslušenství, lapače pilin, odmašťovací zařízení, elektrické motory a jejich doplňky a příslušenství, které nejsou určeny pro použití v pozemních vozidlech, redukční jednotky, převodovky, indukční motory, hřídelové pojistky proti zpětnému chodu u turbínových čerpadel, klínové řemeny, elektrické pohonné jednotky, řemenice, řemenové převody, vačky, dělicí pohonné jednotky, generátory, vodní čerpadla, dmychadla, a lešticí na vláknovou optiku, vysavače, myčky, vybavení na čištění trubek, vybavení na čištění trubek na odpadní vody, stroje na čištění odpadu, stroje na stanovení stavu odpadu, zařízení na řezání závitů na trubkách, přístroje na kontrolu trubek, kalová čerpadla, malá čerpadla, čerpadla na polotuhý odpad, čerpadla na čerpání odpadních vod, drážkovače, řezače trubek, nástroje na řezání závitů a těsnění trubek, závěsy (části strojů); (8) ručně ovládané nástroje pro užití v průmyslu, obchodě a domácnostech a jejich doplňky a příslušenství; (9) elektrické časové spínače a termostaty, rozvodné desky, panelové rozváděče, elektrické spouštěče, elektronická řídicí stanoviště pro kontrolu elektrických instalací, ovládací spínače, instalační tělesa, rozvodné krabice kabelů, instalační tvarovky, skříňové a kabelové spojky, spojovací skřínky, rozvodné skříně, svorky, spojky, zástrčky, zásuvky, rozvodné desky, kabely, navíječky šňůr, šňůry,

konektory, senzory, elektronické dálkové řídicí jednotky, dálkové ovládání provozu a zařízení, elektromechanické regulátory a senzory, elektronické regulátory rychlosti pro stroje, elektrické rezistory, ventily, ovládací ventily, solenoidové ventily, indukční ladicí zařízení, zalisované plastické elektrické součástky, měřiče průtoku, elektrické odporové články, roznětky, transformátory s elektrickým relé, silové transformátory, akustické transformátory, filtrační tlumivky, transformátory pro všeobecné použití, izolační transformátory, miniaturní zapouzdřené transformátory, transformátory pro telefonické spojení, tranzistory a zásuvkové transformátory, přepínače, termostaty, ventily termostátů, kalibrátory, hermetické koncovky, ukazatelé stavu, obvodové desky, počítačový software, software pro ovládání databází CD-ROM, kondenzační jednotky, klimatizační řídicí systémy, kontraktor, kondenzory a kondenzační jednotky, regulační zařízení, automobilová kontrolní zařízení, kontrolní zařízení pro přístroje, sběrače dat, pohony, vyrovnávací analyzátor, elektrické měřiči a zkušební přístroje, elektrické napájecí zdroje, svorky, rozvodné krabice a tělesa, svorkové skřínky, instalační materiál, jističe, zapalovače, prodlužovací šňůry a cívky, elektrické skříně, řídicí a kontrolní stanice, zástrčky a zásuvky, instalační krabice, svorky, motorem poháněné navíječky, odbočné krabice a přepínače, navíječky ovládané proudem, spojky elektrického vedení, spojky na elektrické kabely, počítačový hardware a software pro použití při sledování toku plynu, kondenzátory, elektronická a vakuou ovládaná dělicí zařízení, kontrolní systémy využívající infračervené termografie, diagnostická a analytická zařízení, zařízení pro kontrolu motorů a strojů, ochrana motorů proti přetížení, zesilovače výkonu, pomocný materiál na přeměnu a přenos elektrické energie, kontrolní systémy, zejména analyzátor, vypouštěcí systémy, kontrolní systémy spalování a pneumatická polohovací zařízení, kontrolní systémy kontinuálních emisí, systémy pro analýzu kapalin, měřiče průtoku a regulátory, systémy a čidla pro měření hladiny kapalin, kalibrátory, systémy pro měření hustoty, elektronické regulátory dávkování, přístroje pro kontrolu postupů, řídicí jednotky pro dálkové ovládání, čidla, regulační zařízení a senzory, počítačový software pro použití v kontrolních systémech, regulátory, relé, počítačový software pro použití v regulátorech automatizace, tlaku a teploty, regulační zařízení pro kontrolu pohybu, výrobky pro odstraňování přepětí a ochraně proti němu, elektrické přepínače, zdroje elektrické energie, teplotní čidla, termostaty, časové spínače pro přístroje, elektrické transformátory, analyzátor vibrací, svářecí elektrody, svářecíky pro použití u strojového vybavení, plynové, hydraulické a solenoidové ventily, elektronické regulátory otáček, komunikační zařízení a subsystémy a příslušné součásti, systémy nepřetržitě dodávky energie, zařízení na úpravu energie, systémy rozvodu energie, přepojovací, výrobky pro odstraňování přepětí a ochraně proti němu, adaptéry, nabíječky, zařízení pro přeměnu energie, telekomunikační kabely a příslušenství, kabelové konektory a sestavy, vybavení pro kabelovou televizi a jeho příslušenství, transformátory, elektrické a plynové svářecíky, zařízení na svařování elektrickým obloukem, svařovací hořáky a špičky, mísiče pro svařovací hořáky, řezací hořáky a špičky, vyfukovací trubky na plyn a vzduch pro napájení a svařování při nízkých teplotách, řezací přídavné zařízení k svařovacím hořákům ve třídě 9, zařízení na elektrické svařování ve třídě 9, elektrické přípojky užívané při svařování obloukem, uzemňovací svorky užívané při svařování obloukem, držáky elektrod, pomůcky na ochranu očí, zejména ochranné brýle a ochranné vybavení pro svařování, automatické uzavírací ventily a svařovací elektrody ve třídě 9, stroje na svařování kovů, stroje na svařování obloukem ve třídě 9; (10) ultrazvuková čisticí zařízení pro lékařské a chirurgické nástroje; (11) čističe vzduchu, horkovodní a parní kotle, komerční osvětlovací zařízení, ventilátory a dmychadla pro použití v obchodě, průmyslu a zemědělství, elektrické ventilátory, stropní ventilátory, elektronické regulátory pro topné, chladicí a mrazicí jednotky, elektromechanické regulátory pro domácí spotřebiče a klimatizační zařízení, regulační zařízení pro ohřev, chlazení a ochlazování, zařízení na odvádění tepla, suché chladiče, cirkulátory vzduchu, elektrická a zářivková svítidla a součásti na upevnění těchto, zejména nabíjecí zařízení světelných zdrojů, chránítka na svítidla, stropní svítidla, baňky, ochranné klece na baňky, patky, objímky, zátěže, prodlužovací šňůry, podpěry, ventily pro regulaci tekutin, regulační zařízení pro užití při chlazení, ohřevu, větrání a klimatizaci, elektrické topné články a elektrické ohříváče, teplotnězdrsné a

plynové topné články a příslušné doplňky a součásti pro použití v obchodě a průmyslu, ohřívače a dávkovače vody, zvlhčovače, zvlhčovací zařízení, zařízení pro detekci úniku chladicího média, instalační zařízení a jejich části, elektrické spotřebiče pro domácnost a komerční použití, zejména zvlhčovače vzduchu, elektrické sporáky a jejich části, elektrické ohřívače a jejich části, vzduchové a plynové topné články pro obchodní a průmyslové účely, zejména regulátory, senzory, pásma, trysky, ventilátory, ohřívače horké vody, parní kotle, topné pásy, trubicové chladicí články, rozvodové povrchové prvky a varné plotýnky a náhradní díly téhož, zářiče a jejich části, filtrační a sušicí bloky pro použití při sušení a dekontaminaci kapalin a součásti vodních fontán, přehříváče na svařování; (12) vozíky; (16) brožury s instrukcemi, podnosy z papíru; (17) izolace pro průmyslové a obchodní výrobky, plastové trubky, potrubí a vedení; (19) stožáry pro

svítidla, podpěry a zátěže (nekovové); (21) podnosy pro domácnost; (36) zprostředkovatelské služby týkající se komerčního půjčování v oblasti financí, zajišťování půjček a poskytování vzdělávacích stipendií, sponzorské služby; (37) služby v oblasti oprav a údržby pro průmysl a obchod, instalace podpůrných konstrukcí pro antény; (41) služby v oblasti zábavy ve formě kulturních akcí; (42) služby laboratorní analýzy vztahující se k průmyslovému strojovému vybavení a postupům, konzultační služby v oblasti nauky o tření a opotřebování, navrhování (projekce) podpůrných konstrukcí pro antény.

(511) 1, 3, 4, 6, 7, 8, 9, 10, 11, 12, 16, 17, 19, 21, 36, 37, 41, 42

Změny vlastníků ochranných známek

Kapitola obsahuje údaje o ochranných známkách, které byly převedeny nebo přešly ve smyslu ustanovení § 15 odst. 1, 2 a § 16 zákona č. 441/2003 Sb. na jiného vlastníka v rozsahu všech zapsaných výrobků nebo služeb.

Číslo zápisu (111)	Dřívější vlastník (770)	Nynější vlastník (730)	S účinností od (580)
154679	Tyco Electronics Services GmbH, Rheinstrasse 20, CH-8200 Schaffhausen, CH	Tyco Electronics Finance Alpha GmbH, Rheinstrasse 20, 8200 Schaffhausen, CH	08.04.2021
154679	Tyco Electronics Finance Alpha GmbH, Rheinstrasse 20, 8200 Schaffhausen, CH	TE Connectivity Services GmbH, Mühlenstrasse 26, 8200 Schaffhausen, CH	08.04.2021
154680	Tyco Electronics Services GmbH, Rheinstrasse 20, CH-8200 Schaffhausen, CH	Tyco Electronics Finance Alpha GmbH, Rheinstrasse 20, 8200 Schaffhausen, CH	08.04.2021
154680	Tyco Electronics Finance Alpha GmbH, Rheinstrasse 20, 8200 Schaffhausen, CH	TE Connectivity Services GmbH, Mühlenstrasse 26, 8200 Schaffhausen, CH	08.04.2021
169920	RUBENA a.s., Akademia Bedrny, Hradec Králové, 50200, CZ	Rubena Náchod, s.r.o., Českých bratří 338, Náchod, 54701, CZ	11.04.2021
172901	Rubena a.s., Akademia Bedrny, Hradec Králové, 50002, CZ	Rubena Náchod, s.r.o., Českých bratří 338, Náchod, 54701, CZ	11.04.2021
172902	Rubena a.s., Akademia Bedrny, Hradec Králové, 50002, CZ	Rubena Náchod, s.r.o., Českých bratří 338, Náchod, 54701, CZ	11.04.2021
200208	Pfizer Consumer Healthcare AB, Vetenskapsvägen 10, 19190 Sollentuna, SE	GlaxoSmithKline Consumer Healthcare AB, Nykaer 68, 2605 Brondby, DK	08.04.2021
210604	3M Company, 3M Center, 2501 Hudson Road, St. Paul, MN, US	Kindeva Drug Delivery L.P., 42 Water Street, Building 75, St. Paul, MN 55170, MN, US	08.04.2021
211166	ROHM AND HAAS COMPANY, 100 Independence Mall West, Philadelphia, 19106-2399, PA, US	DDP Specialty Electronic Materials US 8, LLC, 974 Centre Rd, Wilmington, 19805, DE, US	08.04.2021
211166	DDP Specialty Electronic Materials US 8, LLC, 974 Centre Rd, Wilmington, 19805, DE, US	Nutrition & Biosciences USA 2, LLC, 3490 Winton Place, Rochester, 14623, NY, US	08.04.2021
215372	Trelleborg Bohemia, a.s., Akademia Bedrny 531/8a, Hradec Králové, Věkoše, 50003, CZ	Rubena Náchod, s.r.o., Českých bratří 338, Náchod, 54701, CZ	11.04.2021
215373	Trelleborg Bohemia, a.s., Akademia Bedrny 531/8a, Hradec Králové, Věkoše, 50003, CZ	Rubena Náchod, s.r.o., Českých bratří 338, Náchod, 54701, CZ	11.04.2021
218662	LSI - LUXEMBOURG SARL, 6, Rue Adolphe, L-1116 Luxembourg, LU	LSI-NETHERLANDS B.V., Moermanskade 101, 4th floor, 1013 BC, Amsterdam, NL	08.04.2021
221256	Přečková Jaroslava, Hlavní tř. 1024, Ostrava - Poruba, 70800, CZ	RAMRET s.r.o., Nová Ves 462, Frýdlant nad Ostravicí, 73911, CZ	08.04.2021
243263	Benda René, Jungmannova 747/28, Praha 1, 11000, CZ	EuroPair, s.r.o., Hrožňatova 2642/25, Brno, Židenice, 61500, CZ	07.04.2021
246927	Jitka Bařinová, Pekárenská 206, Zlín, 76001, CZ	Bařinová Monika, Středová 4594, Zlín, 76005, CZ	08.04.2021
263162	LOTTINI s.r.o., Libušská 133/248, Praha 4, 14200, CZ	Sezer Eray, U kříže 631/18, Praha 5, Jinonice, 15800, CZ	08.04.2021
274336	RUBENA a. s., Akademia Bedrny 531/8a, Hradec Králové, Věkoše, 50003, CZ	Rubena Náchod, s.r.o., Českých bratří 338, Náchod, 54701, CZ	11.04.2021
280715	RUBENA a. s., Akademia Bedrny 531/8a, Hradec Králové, Věkoše, 50003, CZ	Rubena Náchod, s.r.o., Českých bratří 338, Náchod, 54701, CZ	11.04.2021
301048	OPTIMAL EUROPE LIMITED, Archbishop Street 97, Valletta, MT	ENGIE Services a.s., Lhotecká 793/3, Praha 4, Kamýk, 14300, CZ	08.04.2021
306530	Pražská informační služba - Prague City Tourism, Arbesovo náměstí 5, Praha 5, 15000, CZ	Prague City Tourism a.s., Arbesovo náměstí 70/4, Praha 5, Smíchov, 15000, CZ	08.04.2021
317423	Trelleborg Bohemia, a.s., Akademia Bedrny 531/8a, Hradec Králové, Věkoše, 50003, CZ	Rubena Náchod, s.r.o., Českých bratří 338, Náchod, 54701, CZ	11.04.2021
317547	Trelleborg Bohemia, a.s., Akademia Bedrny 531/8a, Hradec Králové, Věkoše, 50003, CZ	Rubena Náchod, s.r.o., Českých bratří 338, Náchod, 54701, CZ	11.04.2021
321917	Karel Mašek, Pod Vyhliškou 200, Český Krumlov, 38101, CZ	Megahračky s.r.o., Tovární 174, Český Krumlov, Domoradice, 38101, CZ	08.04.2021
321918	Karel Mašek, Pod Vyhliškou 200, Český Krumlov, 38101, CZ	Megahračky s.r.o., Tovární 174, Český Krumlov, Domoradice, 38101, CZ	08.04.2021
321995	Becker Bohemia s.r.o., Hrádecká 7, Plzeň, 31200, CZ	Marius Pedersen a.s., Průběžná 1940/3, Hradec Králové, Nový Hradec Králové, 50009, CZ	08.04.2021
324241	Karel Mašek, Pod Vyhliškou 200, Český Krumlov, 38101, CZ	Megahračky s.r.o., Tovární 174, Český Krumlov, Domoradice, 38101, CZ	08.04.2021
330084	Vetčný Karel Ing., Alej svobody 1100, Polná, 58813, CZ	TruckAlliance s.r.o., Barákova 575, Jičín - Nové Město, 50601, CZ	08.04.2021
332469	Jagoš Miroslav, Ořechová 1230, Mutěnice, 69611, CZ	Válek Milan, 631, Babice, 68703, CZ	07.04.2021
333793	Jagoš Miroslav, Ořechová 1230, Mutěnice, 69611, CZ	Válek Milan, 631, Babice, 68703, CZ	07.04.2021

Číslo zápisu (111)	Dřívější vlastník (770)	Nynější vlastník (730)	S účinností od (580)
339836	Vilaade, a.s., Drahohejlova 1072/10, Praha 9, Libeň, 19000, CZ	VIOLET Products, s.r.o., Na Jánské 1733/25, Ostrava, Slezská Ostrava, 71000, CZ	08.04.2021
340099	Pražská informační služba, Arbesovo náměstí 4, Praha 5, 15000, CZ	Prague City Tourism a.s., Arbesovo náměstí 70/4, Praha 5, Smíchov, 15000, CZ	08.04.2021
342034	Vilaade, a.s., Drahohejlova 1072/10, Praha 9, Libeň, 19000, CZ	VIOLET Products, s.r.o., Na Jánské 1733/25, Ostrava, Slezská Ostrava, 71000, CZ	08.04.2021
342171	Pražská informační služba, Arbesovo náměstí 4, Praha 5, 15000, CZ	Prague City Tourism a.s., Arbesovo náměstí 70/4, Praha 5, Smíchov, 15000, CZ	08.04.2021
342305	Albert Michler distillery Int. s.r.o., třída Kpt. Jaroše 1922/3, Brno, Černá Pole, 60200, CZ	ALBERT MICHLER DISTILLERY INT. LTD, 44 Upper Belgrave Road, Bristol, BS8 2XN, GB	12.04.2021
344760	Pražská informační služba, Arbesovo náměstí 70/4, Praha 5, 15000, CZ	Prague City Tourism a.s., Arbesovo náměstí 70/4, Praha 5, Smíchov, 15000, CZ	08.04.2021
356447	FINPOS s. r. o., Tyršova 2182, Benešov, 25601, CZ	Pospíšil Jakub, 102, Zvěstov, 25706, CZ	08.04.2021
367603	Geske André, Mühlenkamp 11, Lübbecke, DE	Triple A Finance GmbH & Co. KG, Am Lenkwerk 3, Bielefeld, DE	07.04.2021
367604	Geske André, Mühlenkamp 11, Lübbecke, DE	Triple A Finance GmbH & Co. KG, Am Lenkwerk 3, Bielefeld, DE	07.04.2021
369549	RUBENA a. s., Akadematika Bedrny 531/8a, Hradec Králové, Věkoše, 50003, CZ	Rubena Náchod, s.r.o., Českých bratří 338, Náchod, 54701, CZ	11.04.2021
369550	RUBENA a. s., Akadematika Bedrny 531/8a, Hradec Králové, Věkoše, 50003, CZ	Rubena Náchod, s.r.o., Českých bratří 338, Náchod, 54701, CZ	11.04.2021
372210	FINPOS s.r.o., Hodějovského 541, Benešov, 25601, CZ	Pospíšil Jakub, 102, Zvěstov, 25706, CZ	08.04.2021
374732	Trelleborg Bohemia, a.s., Akadematika Bedrny 531/8a, Hradec Králové, Věkoše, 50003, CZ	Rubena Náchod, s.r.o., Českých bratří 338, Náchod, 54701, CZ	11.04.2021
374851	Trelleborg Bohemia, a.s., Akadematika Bedrny 531/8a, Hradec Králové, Věkoše, 50003, CZ	Rubena Náchod, s.r.o., Českých bratří 338, Náchod, 54701, CZ	11.04.2021
374852	Trelleborg Bohemia, a.s., Akadematika Bedrny 531/8a, Hradec Králové, Věkoše, 50003, CZ	Rubena Náchod, s.r.o., Českých bratří 338, Náchod, 54701, CZ	11.04.2021
374853	Trelleborg Bohemia, a.s., Akadematika Bedrny 531/8a, Hradec Králové, Věkoše, 50003, CZ	Rubena Náchod, s.r.o., Českých bratří 338, Náchod, 54701, CZ	11.04.2021
375121	Trelleborg Bohemia, a.s., Akadematika Bedrny 531/8a, Hradec Králové, Věkoše, 50003, CZ	Rubena Náchod, s.r.o., Českých bratří 338, Náchod, 54701, CZ	11.04.2021
377664	Graf Václav Ing., A. Špetika 1464, Valašské Meziříčí, 75701, CZ Krejčířová Lucie, Havlíčkova 1178, Valašské Meziříčí, 75701, CZ	Krejčířová Lucie Mgr., Havlíčkova 1178, Valašské Meziříčí, 75701, CZ	08.04.2021
381249	Geske André, Mühlenkamp 11, Lübbecke, DE	Triple A Finance GmbH & Co. KG, Am Lenkwerk 3, Bielefeld, DE	07.04.2021

Změny v údajích o vlastnících ochranných známek

Kapitola obsahuje ochranné známky, u kterých byla v rejstříku ochranných známek vyznačena změna v údajích o vlastnících ve smyslu ustanovení § 27 odst. 2 a 7 zákona č. 441/2003 Sb.

Číslo zápisu (111)	Vlastník (730)	S účinností od (580)
171124	GiTy, a.s., Mariánské náměstí 617/1, Brno, Komárov, 61700, CZ	07.04.2021
173307	Esgas, spol. s r.o., Křížová 472/47, Praha 5, Smíchov, 15000, CZ	08.04.2021
187620	Swissman a. s., Radlická 505/58, Praha 5, Smíchov, 15000, CZ	07.04.2021
217528	Konica Minolta IT Solutions Czech s.r.o., U plynárny 1002/97, Praha 10, Michle, 10100, CZ	07.04.2021
242651	FINCLUB PLUS, a.s., č. p. 144, Vendryně, 73994, CZ	08.04.2021
243654	BETOSAN s.r.o., Na dolinách 148/28, Praha 4, Podolí, 14700, CZ	08.04.2021
244376	ENERGY GROUP, a.s., Jeseniova 1151/55, Praha 3, Žižkov, 13000, CZ	09.04.2021
244825	Autoklub České republiky, Opletalova 1337/29, Praha 1, Nové Město, 11000, CZ	07.04.2021
245305	BETOSAN s.r.o., Na dolinách 148/28, Praha 4, Podolí, 14700, CZ	08.04.2021
245589	WTT, Inc. d/b/a Radius Travel, 11810 Grand Park Avenue, Suite 500, North Bethesda, 20852, MD, US	13.04.2021
245591	Jiří Rozehnal - ROAL HOLZ, Mlýnská 1419, Brumov-Bylnice, Brumov, 76331, CZ	09.04.2021
246330	Sdružení Bienále Brno, z. s., Jiráskova 212/4, Brno, Veveří, 60200, CZ	08.04.2021
246783	Sklenář Zdeněk, Kosárkovo nábřeží 127/1, Praha 1, Malá Strana, 11800, CZ	08.04.2021
248225	Lučební závody Draslavka a.s. Kolín, Havlíčkova 605, Kolín, Kolín IV, 28002, CZ	07.04.2021
250316	Kuželka Jan, Vintřov 19, Obrataň, 39501, CZ	08.04.2021
250970	Elektrořístroj s.r.o., Mezi vodami 1955/19, Praha 4, Modřany, 14300, CZ	12.04.2021
279811	Český bezdrát Technologies s.r.o., Zámečnická 592, Příbor, 74258, CZ	07.04.2021
301001	Konica Minolta IT Solutions Czech s.r.o., U plynárny 1002/97, Praha 10, Michle, 10100, CZ	07.04.2021
301002	Konica Minolta IT Solutions Czech s.r.o., U plynárny 1002/97, Praha 10, Michle, 10100, CZ	07.04.2021
314149	VIRTUAL ZOOM s.r.o., Sokolovská 131/86, Praha 8, Karlín, 18600, CZ	07.04.2021
315963	VIRTUAL ZOOM s.r.o., Sokolovská 131/86, Praha 8, Karlín, 18600, CZ	07.04.2021
316666	VIRTUAL ZOOM s.r.o., Sokolovská 131/86, Praha 8, Karlín, 18600, CZ	07.04.2021
319366	Autoklub České republiky, Opletalova 1337/29, Praha 1, Nové Město, 11000, CZ	07.04.2021
320398	Pharma Future s.r.o., 141, Hněvotín, 78347, CZ	07.04.2021
320868	LIFETECH s.r.o., Košinovala 2116/19, Brno, Královo Pole, 61200, CZ	08.04.2021
321265	PERFECT OUTDOOR s.r.o., Revoluční 2396/29, Krnov, Pod Bezručovým vrchem, 79401, CZ	08.04.2021
321464	Komora soudních tlumočnicků České republiky, z. s., Senovážné náměstí 978/23, Praha 1, Nové Město, 11000, CZ	09.04.2021
321584	Šumpíková Kateřina, Husova 2144/126a, Hradec Králové, Nový Hradec Králové, 50008, CZ	13.04.2021
321603	Šumpíková Kateřina, Husova 2144/126a, Hradec Králové, Nový Hradec Králové, 50008, CZ	13.04.2021
321765	PERFECT OUTDOOR s.r.o., Revoluční 2396/29, Krnov, Pod Bezručovým vrchem, 79401, CZ	08.04.2021
321855	Rudolf Kämpf s.r.o., U porcelánky 143, Nové Sedlo, Loučky, 35735, CZ	08.04.2021
322497	MedHelp, s.r.o., Kozinova 789, Poděbrady, Poděbrady II, 29001, CZ	07.04.2021
322972	Milan METELKA a.s., č. p. 723, Drnovice, 68304, CZ	09.04.2021
323512	Biogen MA Inc., 225 Binney Street, Cambridge 02142, MA, US	07.04.2021
323513	REVIVA s.r.o., Plzeňská 47, Chrástany, 25219, CZ	12.04.2021
324834	Český bezdrát Technologies s.r.o., Zámečnická 592, Příbor, 74258, CZ	07.04.2021
324835	Český bezdrát Technologies s.r.o., Zámečnická 592, Příbor, 74258, CZ	07.04.2021
324854	IDEA - IQ, a.s., Jetelová 2865/2, Praha 10, Záběhlice, 10600, CZ	07.04.2021
325060	REVIVA s.r.o., Plzeňská 47, Chrástany, 25219, CZ	12.04.2021
325209	Herbamedicus GmbH, Sumpfstasse 15, 6312 Steinhausen, CH	09.04.2021
325589	Integrity Prague SE, Bílkova 864/13, Praha 1, Staré Město, 11000, CZ	09.04.2021
325890	Školní jídelna GASTRON - Zuzana Vaničková s.r.o., Ještědská 354/88, Liberec, Liberec VIII-Dolní Hanychov, 46008, CZ	07.04.2021
325962	OLEMAX s.r.o., Paťanka 2722/11b, Praha 6, Dejvice, 16000, CZ	08.04.2021
325999	TIR CENTRUM s.r.o., Květnového Vítězství 20, Praha 4, Háje, 14900, CZ	12.04.2021
326141	PROPEM spol. s r.o., Počernická 272/96, Praha 10, Malešice, 10800, CZ	09.04.2021
326151	Jasanská Ladislava Mgr., Biskupcova 1791/19, Praha 3, Žižkov, 13000, CZ	07.04.2021
326324	OLEMAX s.r.o., Paťanka 2722/11b, Praha 6, Dejvice, 16000, CZ	08.04.2021
326493	NEPRO stavební a.s., Ve žlibku 1621/104, Praha 9, Horní Počernice, 19300, CZ	12.04.2021
326558	SNĚŽNÍK, a.s., Velká Morava 79, Dolní Morava, 56169, CZ	12.04.2021

Číslo zápisu (111)	Vlastník (730)	S účinností od (580)
329937	OLEMAX s.r.o., Pařanka 2722/11b, Praha 6, Dejvice, 16000, CZ	08.04.2021
330591	Hostex spol. s r.o., Žerotínova 830/63, Šumperk, 78701, CZ	07.04.2021
330666	SNĚŽNÍK, a.s., Velká Morava 79, Dolní Morava, 56169, CZ	12.04.2021
339490	NOVÝ OCEÁN, s.r.o., Jerevanská 1160/16, Praha 10, Vršovice, 10000, CZ	12.04.2021
344591	SNĚŽNÍK, a.s., Velká Morava 79, Dolní Morava, 56169, CZ	12.04.2021
344592	SNĚŽNÍK, a.s., Velká Morava 79, Dolní Morava, 56169, CZ	12.04.2021
344593	SNĚŽNÍK, a.s., Velká Morava 79, Dolní Morava, 56169, CZ	12.04.2021
345397	SNĚŽNÍK, a.s., Velká Morava 79, Dolní Morava, 56169, CZ	12.04.2021
348022	VIRTUAL ZOOM s.r.o., Sokolovská 131/86, Praha 8, Karlín, 18600, CZ	07.04.2021
348031	VIRTUAL ZOOM s.r.o., Sokolovská 131/86, Praha 8, Karlín, 18600, CZ	07.04.2021
356674	VIRTUAL ZOOM s.r.o., Sokolovská 131/86, Praha 8, Karlín, 18600, CZ	07.04.2021
365389	Konica Minolta IT Solutions Czech s.r.o., U plynárny 1002/97, Praha 10, Michle, 10100, CZ	07.04.2021
370836	SNĚŽNÍK, a.s., Velká Morava 79, Dolní Morava, 56169, CZ	12.04.2021
370937	SNĚŽNÍK, a.s., Velká Morava 79, Dolní Morava, 56169, CZ	12.04.2021
370938	SNĚŽNÍK, a.s., Velká Morava 79, Dolní Morava, 56169, CZ	12.04.2021
371108	SNĚŽNÍK, a.s., Velká Morava 79, Dolní Morava, 56169, CZ	12.04.2021
371109	SNĚŽNÍK, a.s., Velká Morava 79, Dolní Morava, 56169, CZ	12.04.2021
371110	SNĚŽNÍK, a.s., Velká Morava 79, Dolní Morava, 56169, CZ	12.04.2021
371111	SNĚŽNÍK, a.s., Velká Morava 79, Dolní Morava, 56169, CZ	12.04.2021

Ostatní rozhodné údaje a úřední opravy

Kapitola zahrnuje zejména přetřídění seznamu výrobků a služeb v návaznosti na mezinárodní zápis, opravu chyb ve formulaci, přepisů a zjevných nesprávností za účelem uvedení do souladu se skutečností. V této kapitole jsou zveřejňovány jen takové údaje, které nemohou být zveřejněny spolu se zveřejněním přihlášky nebo se zápisem ochranné známky. Dále kapitola obsahuje důležitá úřední sdělení.

(111) **384136**
(210) O-566842

Na základě mezinárodního zápisu byla služba „obchod s energií, obchodování s benzínem, elektřinou, ropou a palivy“ upravena na „obchodování s komoditami v oblasti energie, obchodování s komoditami v oblasti energie, a to s benzínem, elektřinou, ropou a palivy“ a přetříděna ze tř. 35 do tř. 36.

(111) **384733**
(210) O-567063

Ve znění byla opravena písařská chyba - bylo změněno malé písmeno "k" ve slově "klinika" na velké písmeno "K". Konečné znění označení je "Klinika ESET".

(210) O-527644

Na základě rozhodnutí Městského soudu v Praze č.j. 15 A 38/2019 z 30.03.2021 byla v rejstříku ochranných známek vyznačena skutečnost, že rozhodnutí předsedy Úřadu průmyslového vlastnictví z 25.01.2019 o zamítnutí přihlášky ochranné známky, které bylo publikováno ve věstníku ÚPV 7/2019, bylo zrušeno.

(11) **1971588**
(21) SPC/CZ2020/703

Ve věstníku 30/2020 a 50/2020 v části „Osvědčení pro léčiva a přípravky na ochr. rostlin“ byly publikovány neaktuální údaje o žadateli a majiteli SPC. Majitelem je QBiotics Pty Ltd, 165 Moggill Road, Suite 3A, Level 1, Taringa, Queensland 4068, Austrálie.
