



národní
úložiště
šedé
literatury

Věstník Úřadu průmyslového vlastnictví 2021/12

Úřad průmyslového vlastnictví
2021

Dostupný z <http://www.nusl.cz/ntk/nusl-541863>

Dílo je chráněno podle autorského zákona č. 121/2000 Sb.

Tento dokument byl stažen z Národního úložiště šedé literatury (NUŠL).

Datum stažení: 01.10.2024

Další dokumenty můžete najít prostřednictvím vyhledávacího rozhraní nusl.cz .

Číselné INID kódy pro označování bibliografických dat technických řešení

INID Codes for the identification of bibliographic data of technical solutions

(Standard WIPO ST. 9 a ST. 80)

(11)	číslo patentu/zápisu/osvědčení	(11)	Number of the patent/registration/certification
(15)	datum zápisu průmyslového vzoru	(15)	Industrial design registration date
(21)	číslo přihlášky/žádosti	(21)	.Application number
(22)	datum podání přihlášky/žádosti	(22)	Date of application filling
(23)	údaje o výstavní prioritě	(23)	Exhibition priority data
(28)	počet průmyslových vzorů	(28)	Number of industrial designs included in the application
(31)	číslo prioritní přihlášky	(31)	Number of priority application
(32)	datum podání prioritní přihlášky	(32)	Filling date of priority application
(33)	země priority	(33)	Priority country
(40)	datum zveřejnění přihlášky vynálezu	(40)	Date of publication of patent application
(45)	datum zveřejnění zapsaného průmyslového vzoru	(45)	Publication date of the registered industrial design
(47)	datum zveřejnění udělení patentu a zápisu užitého vzoru, datum zápisu užitého vzoru, datum oznámení udělení evropského patentu v Evropském patentovém věstníku	(47)	Publication date of patent granting and publication date of utility model registration, registration date of utility model, publication date of European patent granting in the European patent bulletin
(51)	mezinárodní patentové třídění/Locamské třídění průmyslových vzorů	(51)	International Patent Classification/ Locarno Classification for Industrial Designs
(54)	Název	(54)	Title
(55)	vyobrazení průmyslového vzoru	(55)	Reproduction of the industrial design
(57)	Anotace	(57)	Abstract
(68)	číslo základního patentu	(68)	Number of the basic patent
(71)	označení přihlašovatele/žadatele	(71)	Applicant
(72)	označení původce	(72)	Inventor
(73)	označení majitele/vlastníka	(73)	Owner
(74)	označení zástupce	(74)	Attorney's name and address
(86)	číslo mezinárodní přihlášky	(86)	International application number
(87)	číslo mezinárodního zveřejnění	(87)	International publication number
(92)	datum a číslo první registrace přípravku pro Českou republiku	(92)	Date and number(s) of the first authorization to market the product in the CZ
(93)	datum, číslo a země první registrace přípravku v rámci Společenství	(93)	Date, number(s) and country of the first authorization to market the product in the EEC
(94)	doba platnosti osvědčení	(94)	Term of certification validity
(95)	označení a typ přípravku	(95)	Name of the product and product type
(96)	datum podání a číslo evropské patentové přihlášky	(96)	European patent application filling date and number
(97)	datum zveřejnění a číslo zveřejnění evropské patentové přihlášky v Evropském patentovém věstníku	(97)	European patent application publication date and publication number in the European patent bulletin

Číselné INID kódy pro označování bibliografických dat ochranných známek

INID codes and minimum required for the identification of bibliographic data relating to marks

(Standard WIPO ST.60)

(111)	Číslo zápisu ochranné známky (registrace)	(111)	Number of registration
(151)	Datum zápisu ochranné známky	(151)	Date of the registration
(210)	Číslo přihlášky ochranné známky (spisu)	(210)	Number of the application
(220)	Datum podání přihlášky	(220)	Date of filing of the application
(320)	Datum vzniku práva přednosti	(320)	Date of the first application
(442)	Datum zveřejnění přihlášky po průzkumu	(442)	Date of the publication of the examined application
(450)	Datum zveřejnění zápisu ochranné známky ve Věstníku	(450)	Date of publication of the registration
(510)	Seznam výrobků a služeb	(510)	List of goods and/or services
(511)	Číslo třídy výrobků a služeb	(511)	Number of the class of goods and/or services
(526)	Omezení rozsahu ochrany o prvek	(526)	Disclaimer
(540)	Znění nebo vyobrazení ochranné známky	(540)	Reproduction of the mark
(551)	Kolektivní ochranná známka	(551)	Collective mark
(554)	Prostorová ochranná známka	(554)	Three-dimensional mark
(558)	Ochranná známka tvořená pouze barvou nebo kombinací barev	(558)	Mark consisting exclusively of one or several colours
(580)	Datum zápisu jakékoliv transakce v souvislosti s přihláškou nebo zápisem ochranné známky do rejstříku, např. změna majitele, změna jména nebo adresy, vzdání se práv k ochranné známce atd. (účinnost)	(580)	Date of recording of any kind of transaction in respect of applications or registrations (e.g. change in ownership, change in name or address, renunciation, termination of protection)
(591)	Údaje o barevnosti ochranné známky	(591)	Information concerning colour claimed
(730)	Přihlašovatel/vlastník ochranné známky	(730)	The applicant or the holder of the mark
(740)	Zástupce	(740)	Name and address of the representative
(770)	Jméno a adresa dřívějšího přihlašovatele nebo vlastníka (v případě změny vlastnictví)	(770)	Name and address of the previous applicant or holder (in case of change in ownership)
(791)	Jméno a adresa nabyvatele licence	(791)	Name and address of the licensee
(793)	Podmínky a omezení licence	(793)	Indication of conditions and/or restrictions under the license
(800)	Mezinárodní zápis ochranné známky	(800)	International registration

Kódy pro kódování záhlaví oznámení publikovaných ve Věstníku

(Standard WIPO ST. 17)

BB9A	zveřejněné přihlášky vynálezů	MK1K	zánik užitého vzoru uplynutím doby platnosti
FG1K	zapsané užité vzory	MK4A	zánik patentů uplynutím doby platnosti
FG4A	udělené patenty	MK4F	zánik autorských osvědčení uplynutím doby platnosti
FG4Q	zapsané průmyslové vzory	MK4Q	zánik průmyslového vzoru uplynutím doby ochrany
LD3K	částečný výmaz užitého vzoru	MM4A	zánik patentů pro nezaplacení ročních poplatků
LD4Q	částečný výmaz průmyslového vzoru	MM4F	zánik autorských osvědčení pro nezaplacení ročních poplatků
MA4A	zánik patentu vzdáním se	ND1K	prodloužení platnosti užitého vzoru
MA4F	zánik autorských osvědčení vzdáním se	ND4Q	obnova doby ochrany průmyslového vzoru
MC3K	výmaz užitého vzoru	PA4A	změna autorského osvědčení na patent
MC4A	zrušení patentu	PC9A	změna dispozičního práva k vynálezu
MC4F	zrušení autorského osvědčení	PD1K	převod práv a ostatní změny majitelů užitého vzoru
MC4Q	výmaz průmyslového vzoru	PD4A	převod práv a ostatní změny majitelů patentů
MH1K	zánik užitého vzoru vzdáním se	PD4Q	převod práv a ostatní změny vlastníků průmyslových vzorů
MH4A	částečné zrušení patentu	QA9A	nabídka licence
MH4F	částečné zrušení autorského osvědčení	SB4A	zapsané patenty do rejstříku po odtajnění
MH4Q	zánik průmyslového vzoru vzdáním se	SB4F	zapsaná autorská osvědčení do rejstříku po odtajnění

Opravy Změny Různé

Opravy u přihlášek vynálezů s žádostí o udělení patentu

HA9A	jmenování vynálezce		
HB9A	oprava jmen	HG9A	oprava chyb v třídění
HC9A	změna jmen	HH9A	oprava nebo změna všeobecně
HD9A	oprava adres	HK9A	tiskové chyby v úředních věstnících
HE9A	změna adres		
HF9A	oprava dat		

Opravy ochranných dokumentů

Patenty	autorská osvědčení	užité vzory	průmyslové vzory	
TA4A	TA4F	TA1K	TA4Q	jmenování vynálezce
TB4A	TB4F	TB1K	TB4Q	oprava jmen
TC4A	TC4F	TC1K	TC4Q	změna jmen
TD4A	TD4F	TD1K	TD4Q	oprava adres
TE4A	TE4F	TE1K	TE4Q	změna adres
TF4A	TF4F	TF1K	TF4Q	oprava dat
TG4A	TG4F	TG1K	TG4Q	oprava chyb v třídění
TH4A	TH4F	TH1K	TH4Q	oprava nebo změna všeobecně
TK9A	TK9F	TK1K	TK4Q	tiskové chyby v úřed. věstnících

Kódy pro označování zemí a mezinárodních organizací použité ve věstníku

AT	Rakousko
BE	Belgie
CH	Švýcarsko
CN	Čína
CY	Kypr
CZ	Česká republika
DE	Spolková republika Německo
FR	Francie
GB	Velká Británie
IE	Irsko
IT	Itálie
JP	Japonsko
KR	Korejská republika
MX	Mexiko
NL	Nizozemsko
SG	Singapur
SK	Slovensko
US	Spojené státy americké
VG	Britské Panenské ostrovy

Kódy pro označování států USA použité ve věstníku

AZ	Arizona
CA	California
DE	Delaware
IL	Illinois
IN	Indiana
KS	Kansas
MI	Michigan
NJ	New Jersey
NY	New York
OR	Oregon

BB9A

Zveřejněné přihlášky vynálezů - přehled podle čísel přihlášek

Dále uvedené přihlášky vynálezů byly zveřejněny dnem, uvedeným v Věstníku podle zákona č. 527/1990 Sb., o vynálezech a zlepšovacích návrzích, ve znění pozdějších předpisů, a jsou k dispozici v patentové knihovně Úřadu průmyslového vlastnictví, Antonína Čermáka 2a, 160 68, Praha 6.

(21)	(51)	(2006.01)	(21)	(51)	(2006.01)
2019-573	<i>A 01 P 15/00</i>		2019-588	<i>B 60 Q 1/00</i>	
2019-574	<i>B 60 L 53/16</i>	(2019.01)	2019-592	<i>F 23 C 3/00</i>	(2006.01)
2019-575	<i>B 60 L 53/16</i>	(2019.01)	2019-710	<i>B 67 D 3/04</i>	(2006.01)
2019-580	<i>C 07 D 498/18</i>	(2006.01)	2020-355	<i>H 02 N 11/00</i>	(2006.01)
2019-586	<i>C 04 B 18/16</i>	(2006.01)	2020-360	<i>F 02 G 1/043</i>	(2006.01)

Zveřejněné přihlášky vynálezů - řazené podle MPT

- (51) *A01P 15/00* (2006.01)
- B82Y 5/00* (2011.01)
- A01N 43/36* (2006.01)
- A01N 47/02* (2006.01)
- A01N 31/14* (2006.01)
- A01N 53/08* (2006.01)
- A01N 31/02* (2006.01)
- A01N 31/06* (2006.01)
- B32B 27/36* (2006.01)
- B32B 27/32* (2006.01)
- B32B 27/34* (2006.01)
- B32B 27/12* (2006.01)
- A01N 25/34* (2006.01)

- (21) **2019-573**
- (71) Nano Medical s.r.o., Praha 4, Nusle, CZ
- (72) Munzarová Marcela Ing., Železný Brod, CZ
- (54) **Insekticidní prostředek na ochranu dřeva proti škůdcům**

(22) 11.09.2019
(57) Insekticidní prostředek, který je ve formě alespoň jednoho pevného vlákného nosiče, jenž zahrnuje nanovlákná obsahující alespoň jeden syntetický polymer vybraný ze skupiny obsahující polyamid, polyuretan, polyvinyliden fluorid, polyvinyliden difluorid, acetát celulózy, polylaktid, polykaprolakton, polyvinylbutyral, kyselinu polymléčnou nebo jejich směs a alespoň jednu účinnou látku nebo jejich směs; přičemž vláknenný nosič je připraven k alespoň jedné stěně textilního nosiče laminací.

- (74) Kania, Sedlák, Smola, s.r.o., Mendlovo náměstí 907/1a, Brno, Staré Brno, 60300

- (51) *B60L 53/16* (2019.01)
- B60L 53/35* (2019.01)

- (21) **2019-574**
- (71) ŠKODA AUTO a.s., Mladá Boleslav, Mladá Boleslav II, CZ
- (72) Čapek Martin, Kladno, CZ
- Klímeš Jan Ing., Doksy, CZ
- Svoboda Jindřich, České Budějovice, CZ

- (54) **Konektor robotického ramene dobíjecí stanice automobilů s kompenzačním mechanismem**

(22) 11.09.2019
(57) Předmětem vynálezu je konektor robotického ramene (1) dobíjecí stanice automobilů s kompenzačním mechanismem zahrnující nabíjecí konektor (3) a konzolu (2) pro připojení k robotickému ramenu pohyblivě spojené přes sestavu pohyblivých spojení zahrnující tři pohyblivá spojení. První pohyblivé spojení umožňuje rotační pohyb nabíjecího konektoru (3) vůči konzole (2) pro připojení k robotickému ramenu kolem normály (5) čelní roviny nabíjecího konektoru, druhé pohyblivé spojení je realizováno alespoň jedním vodícím členem (6) druhého pohyblivého spojení ve vodící drážce (7) druhého pohyblivého spojení a třetí pohyblivé spojení je realizováno alespoň jedním vodícím členem (8) třetího pohyblivého spojení ve vodící drážce (9) třetího pohyblivého spojení. Vodící drážka (7) druhého pohyblivého spojení a vodící drážka (9) třetího pohyblivého spojení mají tvar oblouku, přičemž oblouk vodící drážky (7) druhého pohyblivého spojení a oblouk vodící drážky (9) třetího pohyblivého spojení náležejí kružnicím, jež leží ve vzájemně přibližně kolmých rovinách.

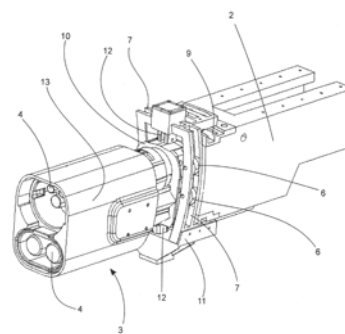

- (51) *B60L 53/16* (2019.01)
- B60L 53/35* (2019.01)

- (21) **2019-575**
- (71) ŠKODA AUTO a.s., Mladá Boleslav, Mladá Boleslav II, CZ
- (72) Čapek Martin, Kladno, CZ
- Klímeš Jan Ing., Doksy, CZ
- Svoboda Jindřich, České Budějovice, CZ

- (54) **Konektor robotického ramene dobíjecí stanice automobilů s kompenzačním mechanismem**

(22) 11.09.2019
(57) Předmětem vynálezu je konektor robotického ramene (1) dobíjecí stanice automobilů s kompenzačním mechanismem zahrnující nabíjecí konektor (3) a konzolu (2) pro připojení k robotickému ramenu pohyblivě spojené první spojovací díl (5) a druhý spojovací díl (6). První pohyblivé spojení umožňuje rotační pohyb nabíjecího konektoru (3) vůči konzole (2) pro připojení k robotickému ramenu kolem normály (5) čelní roviny nabíjecího konektoru. Dvě první ramena (8) jsou svou první stranou rotačně spojena s prvním spojovacím dílem (5) a svou druhou stranou rotačně spojena s druhým spojovacím dílem (6). Dvě druhá ramena (9) jsou svou první stranou rotačně spojena s druhým spojovacím dílem (6) a svou druhou stranou rotačně spojena s konzolou (2) pro připojení k robotickému ramenu. Osy rotačních spojení prvních ramen (8) jsou přibližně kolmé na osy rotačních spojení druhých ramen (9).

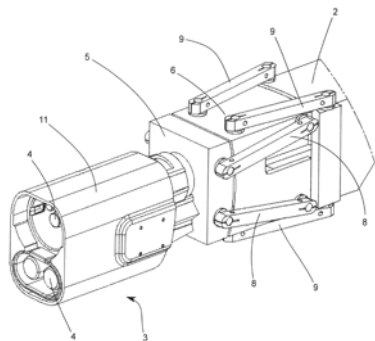

- (51) **B60Q 1/00** (2006.01)
B60Q 3/00 (2017.01)
F21S 41/00 (2018.01)
F21S 45/42 (2018.01)
F21V 29/60 (2015.01)
F21V 29/70 (2015.01)

(21) **2019-588**

(71) Varroc Lighting Systems, s.r.o., Šenov u Nového Jičína, CZ

(72) Vlček Dalibor Ing., Ph.D., Koprivnice, CZ

Kratochvil Jan Ing., Třebíč, Horka-Domky, CZ

Haša Ondřej Bc., Ratiboř, CZ

Gróf Jan, Libhošť, CZ

(54) **Světelné zařízení pro motorové vozidlo**

(22) 16.09.2019

(57) Světelné zařízení zahrnuje pouzdro (1) zakryté průhledným nebo poloprůhledným krytem (2), které vymezuje uvnitř pouzdra (1) vnitřní komoru (3), světelnou jednotku (5) umístěnou v komoře (3) a vybavenou alespoň jedním světelným zdrojem, chladič (4) přidružený ke světelné jednotce (5), a trubicové chladičí vedení (7). Trubicové chladičí vedení (7) prostupuje otvorem (10) v pouzdru (1) do komory (3) pro přívod chladičího média (8) od zdroje chladičího média (8), umístěného vně pouzdra (1), k chladiči (4) a obsahuje hnací prostředek (74) pro nucené vedení chladičího média (8) v trubicovém chladičím vedení (7). Trubicové chladičí vedení (7) je spojeno s chladičem (4) tak, že chladičí médium (8) neuniká ven z trubicového chladičího vedení (7) a chladiče (4) do okolního prostoru v komoře (3).

(74) Hainz - Patentová a známková kancelář, JUDr. Ing. Miloslav Hainz, Pobežní 18/16, Praha 8, Karlín, 18600

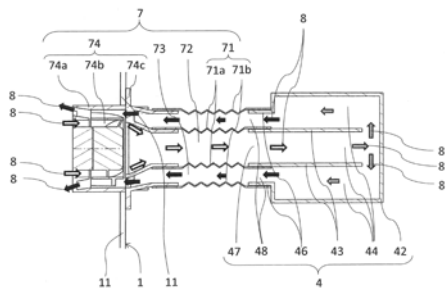

- (51) **B67D 3/04** (2006.01)
B67D 1/14 (2006.01)

(21) **2019-710**

(71) Plzeňský Prazdroj, a. s., Plzeň, Východní Předměstí, CZ

(72) Horák Martin, Zbiroh, CZ

(54) **Kohout pro čepování nápojů s jednosměrným ventilem**

(22) 20.11.2019

(57) Kohout pro čepování nápojů zahrnuje tělo kohoutu obsahující dutinu (2) pro průtok nápoje a mechanismus pro ovládnutí průtoku, přičemž mechanismus pro ovládnutí průtoku zahrnuje ovládací páku (3) rotačně pohyblivě připevněnou k tělu (1) kohoutu, táhlo (4) translačně pohyblivě usazené v těle (1) kohoutu a ventil (5) translačně pohyblivě usazený v dutině (2) pro průtok nápoje. Ovládací páka (3) na své jedné straně obsahuje ovládací člen (6), který je v kontaktu s táhlem (4) a táhlo (4) je spojeno s ventilem (5), přičemž ventil (5) obsahuje hlavu (7) ventilu. Dutina (2) pro průtok nápoje zahrnuje zúžení (8) s kruhovým průřezem, přičemž hlava (7)

ventilu se nachází ve větší vzdálenosti od táhla (4) než zúžení (8) dutiny (2) pro průtok nápoje a má kruhový průřez s průměrem větším, než je průměr kruhového průřezu zúžení (8) dutiny (2) pro průtok nápoje. Tělo (1) kohoutu má permanentní část (9) těla kohoutu a vyměnitelnou část (10) těla kohoutu, přičemž ovládací páka (3) a táhlo (4) jsou uspořádány v permanentní části (9) těla kohoutu a dutina (2) pro průtok nápoje a ventil (5) jsou uspořádány ve vyměnitelné části (10) těla kohoutu. Vyměnitelná část (10) těla kohoutu je s permanentní částí (9) těla kohoutu spojena rozebiratelně.

(74) Skils s.r.o. advokátní kancelář, JUDr. Karel Muzikář LL.M. (C.J.), advokát, Křižovnické náměstí 193/2, Praha 1, 11000

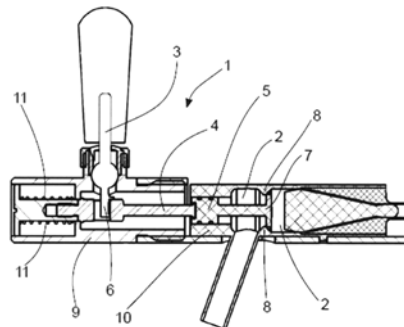

- (51) **C04B 18/16** (2006.01)
C04B 28/04 (2006.01)

(21) **2019-586**

(71) ERC-TECH a.s., Praha 1, Nové Město, CZ

(72) Polák František, Řícmanice, CZ

Slavičková Lucie, Želešice, CZ

Fiala Jiří Ing., Vedrovice, CZ

Čermák Jan Ing., Ph.D., Ivančice, Némčice, CZ

(54) **Beton, suchá směs pro přípravu betonu, a způsob pro přípravu tohoto betonu**

(22) 13.09.2019

(57) Popisuje se čerstvý beton, který v 1 m³ obsahuje 50 až 300 kg vody, 135 až 400 kg cementu nebo 135 až 600 kg směsi cementu a alespoň jednoho jeho substituentu, 10 až 150 kg jemně mletého cihelného, keramického, směsného nebo betonového recyklátu s velikostí částic 5 až 250 mikronů a měrným povrchem 3000 až 15000 m²/kg nebo 10 až 150 kg směsi jemně mletého cihelného, keramického, směsného nebo betonového recyklátu s velikostí částic 5 až 250 mikronů a měrným povrchem 3000 až 15 000 m²/kg a mikrosiliky a/nebo alespoň jednoho jejího substituentu, s podílem jemně mletého recyklátu v této kombinaci minimálně 10 % hm., a 1000 až 2300 kg kameniva. 45 až 100 % kameniva je přítom tvořeno recyklátem z inertního stavebně demoličního odpadu, 0 až 40 % kameniva je tvořeno přírodním kamenivem a 0 až 40 % kameniva je tvořeno lehkým umělým kamenivem a/nebo škvárou a/nebo struskou a/nebo polystyrenem a/nebo alespoň jedním organickým plnivem a/nebo jinou složkou pro zlepšení tepelných a/nebo zvukových a/nebo protipožárních vlastností zatvrdlého betonu. Zrna kameniva jsou obalena a jejich póry jsou vyplněny jemně mletým cihelným, keramickým, směsným nebo betonovým recyklátem nebo směsí jemně mletého cihelného, keramického, směsného nebo betonového recyklátu a mikrosiliky a/nebo alespoň jednoho jejího substituentu a cementový tmel je nalepený na takto upravených částicích kameniva. Dále se také popisuje suchá směs a způsob přípravy tohoto betonu.

(74) Ing. Dobroslav Musil, patentová kancelář, Ing. Dobroslav Musil, Zábřdovická 801/11, Brno, Zábřdovice, 61500

- (51) **C07D 498/18** (2006.01)

(21) **2019-580**

(71) Ratiochem, s.r.o., Brno, Černovice, CZ

(72) Štohandl Jiří, Bobrová, CZ

František Jaroslav, Brno - Černovice, CZ

Kuchař Lukáš, Nivnice, CZ

(54) **Způsob výroby Everolimu**

(22) 12.09.2019

(57) Předkládaný vynález poskytuje způsob přípravy Everolimu ze Sirolimu, který zahrnuje krok a) přeměny sirolimu na 28,40-di-O- (trialkylsilyl) sirolimus, kde alkyly jsou nezávisle vybrány z alkyly C1 až C4; b) selektivní odstranění chránící skupiny 40-OH v 28,40-di-O-

(trialkylalkylsilyl) sirolimu za získání 28-O-(trialkylsilyl) sirolimu; c) alkylace 28-O-(trialkylalkylsilyl) sirolimu 2-(trihydrokarbylsilyloxy) ethyltriflátem, přičemž hydrokarbyly mohou být stejné nebo různé a jsou nezávisle vybrány z lineárních nebo rozvětvených alkylů C₁-C₈ nebo aromatických skupin C₆-C₁₀, v přítomnosti báze, za získání 40-O-[2-(trihydrokarbylsilyl) oxy] ethyl-28-O-trialkylsilyl-sirolimu; d) odstranění chránících skupin 40-OH a 28-OH v 40-O-[2-(trihydrokarbylsilyl) oxy] ethyl-28-O-trialkylsilyl-sirolimu za získání Everolimu; případně další čištění získaného Everolimu, např. krystalizací.

(74) INPROCHES Patentová a známková kancelář, Mgr. Alžběta Jurtíková, patentová zástupkyně, Mezírka 775/1, Brno, 60200

(51) **F02G 1/043** (2006.01)
F01B 1/02 (2006.01)

(21) **2020-360**

(71) Mušálek Oto, Ludgeřovice, CZ
Mučka Jiří, Dobroslavice, CZ
Sirý René, Ostrava, Hrabůvka, CZ

(72) Mušálek Oto, Ludgeřovice, CZ

(54) **Stirlingův motor**

(22) 23.06.2020

(57) Válců (3, 4) motoru obsahují písty (1, 2) s vybráními (12), ve kterých jsou uloženy tepelné výměníky (10, 11). Tepelný výměník (10) prvního válce (3) je připojen k ohřivači (5), tepelný výměník (11) druhého válce (4) k chladiči (6). Z obou válců (3, 4) je do regenerátoru (8) umístěného v propojovacím kanálu (7) mezi nimi vyveden jednak obousměrný průchod (9) a jednak jednosměrný vývod (13). Tepelné výměníky (10, 11) jsou upevněny na čelech válců (3, 4) a opatřeny průchozími otvory (17), přes které procházejí trny (15) vytvořené na pístech (1, 2). Je-li píst (1, 2) v horní úvratí, trn (15) uzavírá obousměrný průchod (9) a tělo pístu (1, 2) uzavírá jednosměrný vývod (13). Tepelné výměníky (10, 11) jsou s výhodou lamelové, opatřené kapalinovým okruhem. Písty (1, 2) jsou rovnoběžné, s výhodou jsou propojeny s vačkovým mechanismem typu zdvih-pokles-prodleva.

(74) Ing. Iva Rylková, Polská 1525/12, Ostrava, Poruba, 70800

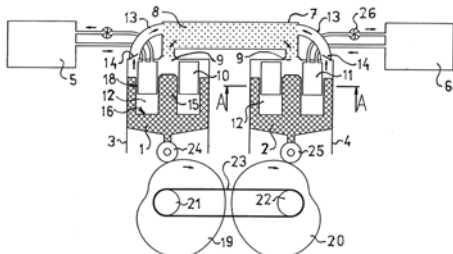

(51) **F23C 3/00** (2006.01)
F23K 5/04 (2006.01)
F23M 5/00 (2006.01)

(21) **2019-592**

(71) JANDEKOM s.r.o., Dětmarovice, CZ

(72) Janečko Rostislav, Dětmarovice, CZ

(54) **Spalovací prostor kotle na kapalná paliva**

(22) 17.09.2019

(57) Spalovací prostor kotle na kapalná paliva je tvořen nádobou (1), ve které je umístěna točně uložená odpařovací plocha (2) opatřena lopatkami (4). Ve středu kruhové odpařovací plochy (2) je umístěn výstupek (7). Přívodní potrubí (3) je ukončené tryskou (12) umístěnou nad středem otáčení odpařovací plochy (2). Pod odpařovací plochou (2) je situován výstup přívodu (5) vzduchu. V přívodu (5) vzduchu je umístěno zapalovací zařízení.

(74) Ing. Pavel Nádvořník s.r.o., Klínová 620/1, Ostrava, Hulváky, 70900

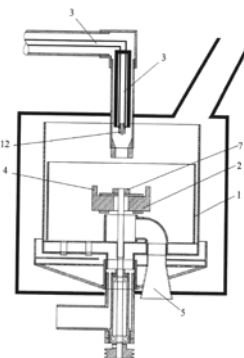

(51) **H02N 11/00** (2006.01)

(21) **2020-355**

(71) Do Quang Chinh, Praha 4, Kamýk, CZ

(72) Do Quang Chinh, Praha 4, Kamýk, CZ

(54) **Zařízení využívající energie magnetického pole**

(22) 22.06.2020

(57) Zařízení je určeno k přeměně energie magnetického pole na mechanickou práci. Je tvořeno soustavou elektrotechnických prvků, konkrétně statory a rotory složenými z cívek s ferromagnetickým jádrem a vinutími, a dále se soustavou mechanických prvků ozubených kol, převodovek a setrvačníků, v jejichž soustavě se periodicky mění energie elektrického pole na energii magnetického pole a naopak.

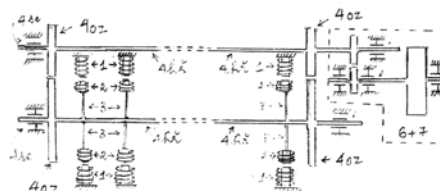

Zveřejněné přihlášky vynálezů - přehled podle třídících znaků

(51)		(21)		(51)		(21)
A 01 N 25/34	(2006.01)	2019-573		B 60 L 53/35	(2019.01)	2019-575
A 01 N 31/02	(2006.01)	2019-573		B 60 Q 3/00	(2017.01)	2019-588
A 01 N 31/06	(2006.01)	2019-573		B 67 D 1/14	(2006.01)	2019-710
A 01 N 31/14	(2006.01)	2019-573		B 82 Y 5/00	(2011.01)	2019-573
A 01 N 43/36	(2006.01)	2019-573		C 04 B 28/04	(2006.01)	2019-586
A 01 N 47/02	(2006.01)	2019-573		F 01 B 1/02	(2006.01)	2020-360
A 01 N 53/08	(2006.01)	2019-573		F 21 S 41/00	(2018.01)	2019-588
B 32 B 27/12	(2006.01)	2019-573		F 21 S 45/42	(2018.01)	2019-588
B 32 B 27/32	(2006.01)	2019-573		F 21 V 29/60	(2015.01)	2019-588
B 32 B 27/34	(2006.01)	2019-573		F 21 V 29/70	(2015.01)	2019-588
B 32 B 27/36	(2006.01)	2019-573		F 23 K 5/04	(2006.01)	2019-592
B 60 L 53/35	(2019.01)	2019-574		F 23 M 5/00	(2006.01)	2019-592

Seznam přihlašovatelů zveřejněných přihlášek vynálezů

(71)	(21)	(51)		(71)	(21)	(51)	
ERC-TECH a.s., Praha 1, Nové Město, CZ	2019-586	C 04 B 18/16	(2006.01)	ŠKODA AUTO a.s., Mladá Boleslav, Mladá Boleslav II, CZ	2019-575	B 60 L 53/16	(2019.01)
JANDEKOM s.r.o., Dětmarovice, CZ	2019-592	F 23 C 3/00	(2006.01)	Varroc Lighting Systems, s.r.o., Šenov u Nového Jičína, CZ	2019-588	B 60 Q 1/00	(2006.01)
Nano Medical s.r.o., Praha 4, Nusle, CZ	2019-573	A 01 P 15/00	(2006.01)	Do Quang Chinh, Praha 4, Kamýk, CZ	2020-355	H 02 N 11/00	(2006.01)
Plzeňský Prazdroj, a. s., Plzeň, Východní Předměstí, CZ	2019-710	B 67 D 3/04	(2006.01)	Mušálek Oto, Ludgeřovice, CZ	2020-360	F 02 G 1/043	(2006.01)
Ratiochem, s.r.o., Brno, Černovice, CZ	2019-580	C 07 D 498/18	(2006.01)				
ŠKODA AUTO a.s., Mladá Boleslav, Mladá Boleslav II, CZ	2019-574	B 60 L 53/16	(2019.01)				

FG4A

Udělené patenty - přehled podle čísel patentů

V období uzávěrky tohoto čísla Věstníku udělil Úřad průmyslového vlastnictví tyto patenty.

(11)	(51)		(11)	(51)		(11)	(51)	
308720	<i>C 12 N 9/10</i>	(2006.01)	308722	<i>B 03 C 1/015</i>	(2006.01)	308724	<i>F 02 G 1/043</i>	(2006.01)
308721	<i>H 02 H 9/08</i>	(2006.01)	308723	<i>B 67 D 3/04</i>	(2006.01)			

FG4A

Udělené patenty - přehled podle MPT

(51)	<i>B03C 1/015</i>	(2006.01)		<i>A61K 38/54</i>	(2006.01)
	<i>B03C 1/01</i>	(2006.01)		<i>C12N 15/63</i>	(2006.01)
	<i>B32B 5/16</i>	(2006.01)		<i>C12N 9/44</i>	(2006.01)
	<i>B32B 3/08</i>	(2006.01)	(11)	308720	
	<i>B32B 9/00</i>	(2006.01)	(40)	15.02.2006	
	<i>H01F 1/01</i>	(2006.01)	(21)	2005-490	
	<i>H01F 1/11</i>	(2006.01)	(73)	Roche GlycArt AG, CH-8952 Schlieren-Zürich, CH	
	<i>B82B 3/00</i>	(2006.01)	(72)	Umana Pablo, Zürich, CH	
	<i>B82Y 5/00</i>	(2011.01)		Bruenker Peter, Hittnau, CH	
	<i>B82Y 40/00</i>	(2011.01)		Ferrara Claudia, Zug, CH	
	<i>B82Y 30/00</i>	(2011.01)		Suter Tobias, Windisch, CH	
(11)	308722		(54)	Fúzní konstrukty a jejich použití pro přípravu protilátek se zvýšenou vazebnou afinitou k receptorům Fc a efektorovou funkcí	
(40)	26.08.2020		(32)	22.01.2003, 31.07.2003, 15.08.2003	
(21)	2019-86		(31)	2003 441307, 2003 491254, 2003 495142	
(73)	Biologické centrum AV ČR, v. v. i., České Budějovice, České Budějovice 2, CZ		(33)	US, US, US	
	NANOPROGRESS, z.s., Pardubice, Polabiny, CZ		(86)	PCT/IB2004/000844	
(72)	Šafařík Ivo prof. Ing., DrSc., České Budějovice, České Budějovice 2, CZ		(87)	WO 2004/065540	
	Procházková Jitka RNDr., Ph.D., České Budějovice, České Budějovice 5, CZ		(22)	22.01.2004	
	Baldíková Eva Ing., Ph.D., Velešín, CZ		(74)	PATENTSERVIS Praha a.s., Na Podkovce 281/10, Praha 4, Podolí, 14700	
	Šafaříková Mírka Ing., Ph.D., České Budějovice, České Budějovice 2, CZ				
	Pospíšková Kristýna Mgr., Ph.D., Olomouc, CZ		(51)	<i>F02G 1/043</i>	(2006.01)
	Šlais Martin Mgr., Ph.D., Čáslav, Čáslav-Nové Město, CZ			<i>F01B 1/02</i>	(2006.01)
	Janoušek Tomáš Bc., Liberec, Liberec VII-Horní Růžodol, CZ		(11)	308724	
(54)	Způsob přípravy magnetického kompozitního materiálu a suspenze pro přípravu tímto způsobem		(40)	24.03.2021	
(22)	14.02.2019		(21)	2020-360	
(74)	PatentCentrum Sedlák & Partners s.r.o., Okružní 2824, České Budějovice, České Budějovice 3, 37001		(73)	Mušálek Oto, Ludgeřovice, CZ	
				Mučka Jiří, Dobroslavice, CZ	
				Sirý René, Ostrava, Hrabůvka, CZ	
			(72)	Mušálek Oto, Ludgeřovice, CZ	
			(54)	Stirlingův motor	
			(22)	23.06.2020	
			(74)	Ing. Iva Rylková, Polská 1525/12, Ostrava, Poruba, 70800	
(51)	<i>B67D 3/04</i>	(2006.01)			
	<i>B67D 1/14</i>	(2006.01)			
(11)	308723		(51)	<i>H02H 9/08</i>	(2006.01)
(40)	24.03.2021			<i>H02H 9/00</i>	(2006.01)
(21)	2019-710			<i>H02J 13/00</i>	(2006.01)
(73)	Plzeňský Prazdroj, a. s., Plzeň, Východní Předměstí, CZ			<i>H02J 3/26</i>	(2006.01)
(72)	Horák Martin, Zbiroh, CZ			<i>H02H 7/26</i>	(2006.01)
(54)	Kohout pro čepování nápojů s jednosměrným ventilem		(11)	308721	
(22)	20.11.2019		(40)	09.03.2016	
(74)	Skils s.r.o. advokátní kancelář, JUDr. Karel Muzikář LL.M. (C.J.), advokát, Křižovnické náměstí 193/2, Praha 1, 11000		(21)	2014-581	
			(73)	EGE, spol.s r.o., České Budějovice, CZ	
			(72)	Matuljak Ivan Ing., Ph.D., Adamov, CZ	
(51)	<i>C12N 9/10</i>	(2006.01)		Vančata Petr Ing., Choustník, CZ	
	<i>C12N 15/54</i>	(2006.01)	(54)	Způsob a zařízení pro automatické nastavení plynule a/nebo diskrétně laditelné zhašecí tlumivky v kompenzované síti elektrické soustavy	
	<i>C07K 16/28</i>	(2006.01)	(22)	28.08.2014	
	<i>C07K 16/30</i>	(2006.01)	(74)	PatentCentrum Sedlák & Partners s.r.o., Okružní 2824, České Budějovice, České Budějovice 3, 37001	
	<i>C07K 16/32</i>	(2006.01)			
	A61K 38/00	(2006.01)			
	<i>C12P 21/00</i>	(2006.01)			
	<i>C12N 15/62</i>	(2006.01)			
	<i>C12N 9/24</i>	(2006.01)			
	<i>A61K 38/45</i>	(2006.01)			

Seznam majitelů udělených patentů

(73)	(11)	(51)	(73)	(11)	(51)
Biologické centrum AV ČR, v. v. i., České Budějovice, České Budějovice 2, CZ	308722	B 03 C 1/015	Roche GlycArt AG, CH-8952 Schlieren-Zürich, CH	308720	C 12 N 9/10
EGE, spol.s r.o., České Budějovice, CZ	308721	H 02 H 9/08	Mučka Jiří, Dobroslavice, CZ	308724	F 02 G 1/043
NANOPROGRESS, z.s., Pardubice, Polabiny, CZ	308722	B 03 C 1/015	Mušálek Oto, Ludgeřovice, CZ	308724	F 02 G 1/043
Plzeňský Prazdroj, a. s., Plzeň, Východní Předměstí, CZ	308723	B 67 D 3/04	Sirý René, Ostrava, Hrabůvka, CZ	308724	F 02 G 1/043
		(2006.01)			(2006.01)
		(2006.01)			(2006.01)
		(2006.01)			(2006.01)
		(2006.01)			(2006.01)

Udělené evropské patenty

Evropský patentový úřad udělil následující evropské patenty s účinky pro Českou republiku. Tyto patenty mohou být zrušeny nebo zachovány v pozměněném znění Evropským patentovým úřadem v řízení o odporu. K tomu, aby nabyl evropský patent účinnosti na území České republiky, je třeba, aby byl Úřadu předložen ve stanovené lhůtě překlad patentového spisu do českého jazyka (§ 35c odst. 2 až 4 zákona č. 527/1990 Sb., v platném znění).

(97) EP 1654617	(47) 10.03.2021	(97) EP 2423188	(47) 10.03.2021	(97) EP 2609485	(47) 10.03.2021	(97) EP 2739390	(47) 10.03.2021
(97) EP 1712087	(47) 10.03.2021	(97) EP 2424208	(47) 10.03.2021	(97) EP 2613407	(47) 10.03.2021	(97) EP 2740063	(47) 10.03.2021
(97) EP 1722841	(47) 10.03.2021	(97) EP 2436558	(47) 10.03.2021	(97) EP 2616995	(47) 10.03.2021	(97) EP 2740911	(47) 10.03.2021
(97) EP 1729872	(47) 10.03.2021	(97) EP 2443417	(47) 10.03.2021	(97) EP 2617369	(47) 10.03.2021	(97) EP 2741407	(47) 10.03.2021
(97) EP 1735795	(47) 10.03.2021	(97) EP 2449783	(47) 10.03.2021	(97) EP 2617930	(47) 10.03.2021	(97) EP 2742854	(47) 10.03.2021
(97) EP 1750624	(47) 10.03.2021	(97) EP 2450341	(47) 10.03.2021	(97) EP 2620089	(47) 10.03.2021	(97) EP 2743500	(47) 10.03.2021
(97) EP 1801126	(47) 10.03.2021	(97) EP 2453328	(47) 10.03.2021	(97) EP 2620096	(47) 10.03.2021	(97) EP 2744188	(47) 10.03.2021
(97) EP 1809991	(47) 10.03.2021	(97) EP 2453373	(47) 10.03.2021	(97) EP 2620471	(47) 10.03.2021	(97) EP 2744343	(47) 10.03.2021
(97) EP 1838485	(47) 10.03.2021	(97) EP 2457789	(47) 10.03.2021	(97) EP 2620694	(47) 10.03.2021	(97) EP 2745279	(47) 10.03.2021
(97) EP 1850898	(47) 10.03.2021	(97) EP 2457831	(47) 10.03.2021	(97) EP 2625801	(47) 10.03.2021	(97) EP 2745460	(47) 10.03.2021
(97) EP 1877757	(47) 10.03.2021	(97) EP 2460724	(47) 10.03.2021	(97) EP 2631103	(47) 10.03.2021	(97) EP 2745478	(47) 10.03.2021
(97) EP 1897074	(47) 10.03.2021	(97) EP 2461646	(47) 10.03.2021	(97) EP 2631701	(47) 10.03.2021	(97) EP 2745625	(47) 10.03.2021
(97) EP 1908982	(47) 10.03.2021	(97) EP 2466712	(47) 10.03.2021	(97) EP 2635919	(47) 10.03.2021	(97) EP 2746681	(47) 10.03.2021
(97) EP 1938168	(47) 10.03.2021	(97) EP 2473949	(47) 10.03.2021	(97) EP 2639504	(47) 10.03.2021	(97) EP 2747033	(47) 10.03.2021
(97) EP 1971835	(47) 10.03.2021	(97) EP 2475598	(47) 10.03.2021	(97) EP 2641355	(47) 10.03.2021	(97) EP 2747633	(47) 10.03.2021
(97) EP 1982126	(47) 10.03.2021	(97) EP 2475750	(47) 10.03.2021	(97) EP 2644122	(47) 10.03.2021	(97) EP 2749828	(47) 10.03.2021
(97) EP 2033003	(47) 10.03.2021	(97) EP 2479888	(47) 10.03.2021	(97) EP 2646612	(47) 10.03.2021	(97) EP 2752676	(47) 10.03.2021
(97) EP 2033089	(47) 10.03.2021	(97) EP 2480914	(47) 10.03.2021	(97) EP 2650491	(47) 10.03.2021	(97) EP 2752721	(47) 10.03.2021
(97) EP 2040203	(47) 10.03.2021	(97) EP 2482129	(47) 10.03.2021	(97) EP 2653583	(47) 10.03.2021	(97) EP 2754076	(47) 10.03.2021
(97) EP 2055865	(47) 10.03.2021	(97) EP 2484959	(47) 10.03.2021	(97) EP 2654852	(47) 10.03.2021	(97) EP 2754340	(47) 10.03.2021
(97) EP 2067935	(47) 10.03.2021	(97) EP 2485811	(47) 10.03.2021	(97) EP 2655675	(47) 10.03.2021	(97) EP 2754383	(47) 10.03.2021
(97) EP 2074287	(47) 10.03.2021	(97) EP 2488218	(47) 10.03.2021	(97) EP 2656060	(47) 10.03.2021	(97) EP 2757949	(47) 10.03.2021
(97) EP 2080335	(47) 10.03.2021	(97) EP 2488675	(47) 10.03.2021	(97) EP 2656819	(47) 10.03.2021	(97) EP 2758956	(47) 10.03.2021
(97) EP 2130098	(47) 10.03.2021	(97) EP 2488909	(47) 10.03.2021	(97) EP 2661255	(47) 10.03.2021	(97) EP 2759901	(47) 10.03.2021
(97) EP 2133562	(47) 10.03.2021	(97) EP 2491282	(47) 10.03.2021	(97) EP 2661281	(47) 10.03.2021	(97) EP 2760248	(47) 10.03.2021
(97) EP 2140295	(47) 10.03.2021	(97) EP 2492171	(47) 10.03.2021	(97) EP 2661687	(47) 10.03.2021	(97) EP 2760533	(47) 10.03.2021
(97) EP 2148715	(47) 10.03.2021	(97) EP 2492963	(47) 10.03.2021	(97) EP 2664264	(47) 10.03.2021	(97) EP 2762816	(47) 10.03.2021
(97) EP 2153270	(47) 10.03.2021	(97) EP 2493466	(47) 10.03.2021	(97) EP 2665406	(47) 10.03.2021	(97) EP 2762926	(47) 10.03.2021
(97) EP 2162240	(47) 10.03.2021	(97) EP 2503206	(47) 10.03.2021	(97) EP 2665433	(47) 10.03.2021	(97) EP 2764345	(47) 10.03.2021
(97) EP 2163105	(47) 10.03.2021	(97) EP 2503284	(47) 10.03.2021	(97) EP 2673867	(47) 10.03.2021	(97) EP 2767355	(47) 10.03.2021
(97) EP 2181466	(47) 10.03.2021	(97) EP 2505123	(47) 10.03.2021	(97) EP 2674119	(47) 10.03.2021	(97) EP 2767514	(47) 10.03.2021
(97) EP 2197348	(47) 10.03.2021	(97) EP 2510254	(47) 10.03.2021	(97) EP 2676417	(47) 10.03.2021	(97) EP 2768046	(47) 10.03.2021
(97) EP 2201557	(47) 10.03.2021	(97) EP 2511618	(47) 10.03.2021	(97) EP 2677312	(47) 10.03.2021	(97) EP 2768411	(47) 10.03.2021
(97) EP 2207145	(47) 10.03.2021	(97) EP 2514448	(47) 10.03.2021	(97) EP 2679332	(47) 10.03.2021	(97) EP 2769185	(47) 10.03.2021
(97) EP 2221485	(47) 10.03.2021	(97) EP 2515339	(47) 10.03.2021	(97) EP 2680135	(47) 10.03.2021	(97) EP 2770381	(47) 10.03.2021
(97) EP 2224264	(47) 10.03.2021	(97) EP 2516330	(47) 10.03.2021	(97) EP 2685540	(47) 10.03.2021	(97) EP 2770899	(47) 10.03.2021
(97) EP 2237573	(47) 10.03.2021	(97) EP 2525360	(47) 10.03.2021	(97) EP 2687014	(47) 10.03.2021	(97) EP 2771375	(47) 10.03.2021
(97) EP 2240137	(47) 10.03.2021	(97) EP 2525491	(47) 10.03.2021	(97) EP 2687153	(47) 10.03.2021	(97) EP 2772060	(47) 10.03.2021
(97) EP 2245985	(47) 10.03.2021	(97) EP 2529849	(47) 10.03.2021	(97) EP 2689253	(47) 10.03.2021	(97) EP 2773927	(47) 10.03.2021
(97) EP 2254146	(47) 10.03.2021	(97) EP 2533452	(47) 10.03.2021	(97) EP 2691037	(47) 10.03.2021	(97) EP 2774351	(47) 10.03.2021
(97) EP 2259342	(47) 10.03.2021	(97) EP 2536233	(47) 10.03.2021	(97) EP 2691700	(47) 10.03.2021	(97) EP 2776873	(47) 10.03.2021
(97) EP 2264741	(47) 10.03.2021	(97) EP 2546640	(47) 10.03.2021	(97) EP 2702931	(47) 10.03.2021	(97) EP 2777209	(47) 10.03.2021
(97) EP 2265980	(47) 10.03.2021	(97) EP 2550603	(47) 10.03.2021	(97) EP 2705342	(47) 10.03.2021	(97) EP 2779805	(47) 10.03.2021
(97) EP 2269050	(47) 10.03.2021	(97) EP 2551474	(47) 10.03.2021	(97) EP 2705416	(47) 10.03.2021	(97) EP 2782226	(47) 10.03.2021
(97) EP 2271868	(47) 10.03.2021	(97) EP 2554756	(47) 10.03.2021	(97) EP 2705505	(47) 10.03.2021	(97) EP 2783389	(47) 10.03.2021
(97) EP 2272075	(47) 10.03.2021	(97) EP 2559066	(47) 10.03.2021	(97) EP 2708703	(47) 10.03.2021	(97) EP 2785322	(47) 10.03.2021
(97) EP 2279672	(47) 10.03.2021	(97) EP 2559844	(47) 10.03.2021	(97) EP 2711131	(47) 10.03.2021	(97) EP 2785430	(47) 10.03.2021
(97) EP 2283373	(47) 10.03.2021	(97) EP 2564811	(47) 10.03.2021	(97) EP 2714073	(47) 10.03.2021	(97) EP 2787502	(47) 10.03.2021
(97) EP 2317428	(47) 10.03.2021	(97) EP 2565484	(47) 10.03.2021	(97) EP 2714192	(47) 10.03.2021	(97) EP 2787619	(47) 10.03.2021
(97) EP 2317478	(47) 10.03.2021	(97) EP 2566629	(47) 10.03.2021	(97) EP 2714703	(47) 10.03.2021	(97) EP 2790686	(47) 10.03.2021
(97) EP 2321835	(47) 10.03.2021	(97) EP 2567475	(47) 10.03.2021	(97) EP 2715143	(47) 10.03.2021	(97) EP 2790956	(47) 10.03.2021
(97) EP 2334311	(47) 10.03.2021	(97) EP 2568253	(47) 10.03.2021	(97) EP 2716092	(47) 10.03.2021	(97) EP 2791852	(47) 10.03.2021
(97) EP 2339203	(47) 10.03.2021	(97) EP 2569652	(47) 10.03.2021	(97) EP 2717368	(47) 10.03.2021	(97) EP 2792984	(47) 10.03.2021
(97) EP 2346926	(47) 10.03.2021	(97) EP 2575542	(47) 10.03.2021	(97) EP 2717452	(47) 10.03.2021	(97) EP 2793872	(47) 10.03.2021
(97) EP 2359660	(47) 10.03.2021	(97) EP 2576884	(47) 10.03.2021	(97) EP 2717767	(47) 10.03.2021	(97) EP 2795204	(47) 10.03.2021
(97) EP 2369888	(47) 10.03.2021	(97) EP 2585628	(47) 10.03.2021	(97) EP 2718008	(47) 10.03.2021	(97) EP 2796993	(47) 10.03.2021
(97) EP 2370206	(47) 10.03.2021	(97) EP 2586406	(47) 10.03.2021	(97) EP 2718813	(47) 10.03.2021	(97) EP 2802862	(47) 10.03.2021
(97) EP 2373194	(47) 10.03.2021	(97) EP 2586478	(47) 10.03.2021	(97) EP 2720272	(47) 10.03.2021	(97) EP 2804553	(47) 10.03.2021
(97) EP 2375408	(47) 10.03.2021	(97) EP 2587658	(47) 10.03.2021	(97) EP 2724238	(47) 10.03.2021	(97) EP 2804719	(47) 10.03.2021
(97) EP 2380089	(47) 10.03.2021	(97) EP 2588021	(47) 10.03.2021	(97) EP 2725514	(47) 10.03.2021	(97) EP 2805136	(47) 10.03.2021
(97) EP 2386487	(47) 10.03.2021	(97) EP 2588733	(47) 10.03.2021	(97) EP 2726137	(47) 10.03.2021	(97) EP 2805286	(47) 10.03.2021
(97) EP 2391505	(47) 10.03.2021	(97) EP 2592521	(47) 10.03.2021	(97) EP 2727794	(47) 10.03.2021	(97) EP 2806233	(47) 10.03.2021
(97) EP 2395555	(47) 10.03.2021	(97) EP 2593373	(47) 10.03.2021	(97) EP 2728117	(47) 10.03.2021	(97) EP 2806598	(47) 10.03.2021
(97) EP 2410228	(47) 10.03.2021	(97) EP 2597976	(47) 10.03.2021	(97) EP 2728287	(47) 10.03.2021	(97) EP 2807443	(47) 10.03.2021
(97) EP 2412070	(47) 10.03.2021	(97) EP 2598958	(47) 10.03.2021	(97) EP 2729340	(47) 10.03.2021	(97) EP 2808527	(47) 10.03.2021
(97) EP 2413425	(47) 10.03.2021	(97) EP 2602503	(47) 10.03.2021	(97) EP 2729956	(47) 10.03.2021	(97) EP 2809005	(47) 10.03.2021
(97) EP 2413972	(47) 10.03.2021	(97) EP 2603835	(47) 10.03.2021	(97) EP 2730216	(47) 10.03.2021	(97) EP 2810306	(47) 10.03.2021
(97) EP 2414946	(47) 10.03.2021	(97) EP 2605903	(47) 10.03.2021	(97) EP 2738087	(47) 10.03.2021	(97) EP 2810399	(47) 10.03.2021

(97) EP 3615493	(47) 10.03.2021	(97) EP 3626952	(47) 10.03.2021	(97) EP 3644146	(47) 10.03.2021	(97) EP 3681324	(47) 10.03.2021
(97) EP 3615578	(47) 10.03.2021	(97) EP 3627081	(47) 10.03.2021	(97) EP 3644209	(47) 10.03.2021	(97) EP 3682812	(47) 10.03.2021
(97) EP 3615738	(47) 10.03.2021	(97) EP 3627979	(47) 10.03.2021	(97) EP 3645324	(47) 10.03.2021	(97) EP 3682945	(47) 10.03.2021
(97) EP 3615775	(47) 10.03.2021	(97) EP 3629063	(47) 10.03.2021	(97) EP 3645720	(47) 10.03.2021	(97) EP 3683136	(47) 10.03.2021
(97) EP 3615884	(47) 10.03.2021	(97) EP 3629564	(47) 10.03.2021	(97) EP 3645916	(47) 10.03.2021	(97) EP 3683551	(47) 10.03.2021
(97) EP 3616356	(47) 10.03.2021	(97) EP 3629827	(47) 10.03.2021	(97) EP 3647095	(47) 10.03.2021	(97) EP 3688452	(47) 10.03.2021
(97) EP 3616948	(47) 10.03.2021	(97) EP 3629890	(47) 10.03.2021	(97) EP 3648413	(47) 10.03.2021	(97) EP 3685637	(47) 10.03.2021
(97) EP 3616959	(47) 10.03.2021	(97) EP 3630869	(47) 10.03.2021	(97) EP 3648680	(47) 10.03.2021	(97) EP 3686035	(47) 10.03.2021
(97) EP 3616992	(47) 10.03.2021	(97) EP 3631134	(47) 10.03.2021	(97) EP 3648935	(47) 10.03.2021	(97) EP 3686534	(47) 10.03.2021
(97) EP 3617016	(47) 10.03.2021	(97) EP 3631352	(47) 10.03.2021	(97) EP 3648991	(47) 10.03.2021	(97) EP 3688459	(47) 10.03.2021
(97) EP 3617355	(47) 10.03.2021	(97) EP 3631669	(47) 10.03.2021	(97) EP 3649019	(47) 10.03.2021	(97) EP 3689656	(47) 10.03.2021
(97) EP 3617402	(47) 10.03.2021	(97) EP 3631753	(47) 10.03.2021	(97) EP 3649375	(47) 10.03.2021	(97) EP 3689758	(47) 10.03.2021
(97) EP 3618022	(47) 10.03.2021	(97) EP 3632077	(47) 10.03.2021	(97) EP 3649382	(47) 10.03.2021	(97) EP 3690105	(47) 10.03.2021
(97) EP 3618343	(47) 10.03.2021	(97) EP 3632163	(47) 10.03.2021	(97) EP 3650404	(47) 10.03.2021	(97) EP 3690965	(47) 10.03.2021
(97) EP 3618348	(47) 10.03.2021	(97) EP 3632352	(47) 10.03.2021	(97) EP 3651291	(47) 10.03.2021	(97) EP 3691490	(47) 10.03.2021
(97) EP 3619446	(47) 10.03.2021	(97) EP 3632398	(47) 10.03.2021	(97) EP 3653276	(47) 10.03.2021	(97) EP 3692382	(47) 10.03.2021
(97) EP 3619485	(47) 10.03.2021	(97) EP 3632618	(47) 10.03.2021	(97) EP 3653521	(47) 10.03.2021	(97) EP 3693712	(47) 10.03.2021
(97) EP 3619635	(47) 10.03.2021	(97) EP 3633224	(47) 10.03.2021	(97) EP 3653776	(47) 10.03.2021	(97) EP 3693927	(47) 10.03.2021
(97) EP 3620026	(47) 10.03.2021	(97) EP 3633257	(47) 10.03.2021	(97) EP 3653829	(47) 10.03.2021	(97) EP 3695510	(47) 10.03.2021
(97) EP 3620198	(47) 10.03.2021	(97) EP 3633705	(47) 10.03.2021	(97) EP 3653969	(47) 10.03.2021	(97) EP 3695684	(47) 10.03.2021
(97) EP 3620332	(47) 10.03.2021	(97) EP 3634118	(47) 10.03.2021	(97) EP 3653970	(47) 10.03.2021	(97) EP 3696063	(47) 10.03.2021
(97) EP 3620343	(47) 10.03.2021	(97) EP 3634631	(47) 10.03.2021	(97) EP 3654426	(47) 10.03.2021	(97) EP 3696091	(47) 10.03.2021
(97) EP 3620363	(47) 10.03.2021	(97) EP 3634857	(47) 10.03.2021	(97) EP 3654509	(47) 10.03.2021	(97) EP 3696340	(47) 10.03.2021
(97) EP 3620637	(47) 10.03.2021	(97) EP 3634862	(47) 10.03.2021	(97) EP 3656131	(47) 10.03.2021	(97) EP 3697958	(47) 10.03.2021
(97) EP 3620868	(47) 10.03.2021	(97) EP 3635168	(47) 10.03.2021	(97) EP 3656615	(47) 10.03.2021	(97) EP 3698897	(47) 10.03.2021
(97) EP 3620926	(47) 10.03.2021	(97) EP 3635314	(47) 10.03.2021	(97) EP 3656776	(47) 10.03.2021	(97) EP 3698998	(47) 10.03.2021
(97) EP 3621115	(47) 10.03.2021	(97) EP 3635415	(47) 10.03.2021	(97) EP 3659878	(47) 10.03.2021	(97) EP 3702672	(47) 10.03.2021
(97) EP 3621336	(47) 10.03.2021	(97) EP 3635609	(47) 10.03.2021	(97) EP 3660234	(47) 10.03.2021	(97) EP 3704746	(47) 10.03.2021
(97) EP 3621444	(47) 10.03.2021	(97) EP 3635976	(47) 10.03.2021	(97) EP 3661130	(47) 10.03.2021	(97) EP 3707808	(47) 10.03.2021
(97) EP 3621488	(47) 10.03.2021	(97) EP 3636379	(47) 10.03.2021	(97) EP 3662306	(47) 10.03.2021	(97) EP 3707811	(47) 10.03.2021
(97) EP 3621497	(47) 10.03.2021	(97) EP 3636532	(47) 10.03.2021	(97) EP 3663145	(47) 10.03.2021	(97) EP 3707813	(47) 10.03.2021
(97) EP 3621547	(47) 10.03.2021	(97) EP 3636544	(47) 10.03.2021	(97) EP 3663754	(47) 10.03.2021	(97) EP 3708018	(47) 10.03.2021
(97) EP 3621712	(47) 10.03.2021	(97) EP 3637032	(47) 10.03.2021	(97) EP 3663863	(47) 10.03.2021	(97) EP 3711681	(47) 10.03.2021
(97) EP 3621949	(47) 10.03.2021	(97) EP 3637501	(47) 10.03.2021	(97) EP 3663963	(47) 10.03.2021	(97) EP 3712103	(47) 10.03.2021
(97) EP 3622045	(47) 10.03.2021	(97) EP 3638516	(47) 10.03.2021	(97) EP 3664240	(47) 10.03.2021	(97) EP 3712552	(47) 10.03.2021
(97) EP 3622136	(47) 10.03.2021	(97) EP 3639722	(47) 10.03.2021	(97) EP 3665324	(47) 10.03.2021	(97) EP 3714132	(47) 10.03.2021
(97) EP 3622207	(47) 10.03.2021	(97) EP 3640086	(47) 10.03.2021	(97) EP 3669679	(47) 10.03.2021	(97) EP 3714531	(47) 10.03.2021
(97) EP 3622305	(47) 10.03.2021	(97) EP 3640092	(47) 10.03.2021	(97) EP 3670334	(47) 10.03.2021	(97) EP 3715879	(47) 10.03.2021
(97) EP 3624507	(47) 10.03.2021	(97) EP 3640134	(47) 10.03.2021	(97) EP 3670611	(47) 10.03.2021	(97) EP 3716744	(47) 10.03.2021
(97) EP 3625073	(47) 10.03.2021	(97) EP 3640395	(47) 10.03.2021	(97) EP 3672103	(47) 10.03.2021	(97) EP 3718636	(47) 10.03.2021
(97) EP 3625220	(47) 10.03.2021	(97) EP 3640908	(47) 10.03.2021	(97) EP 3672493	(47) 10.03.2021	(97) EP 3721028	(47) 10.03.2021
(97) EP 3625401	(47) 10.03.2021	(97) EP 3641728	(47) 10.03.2021	(97) EP 3674385	(47) 10.03.2021	(97) EP 3723007	(47) 10.03.2021
(97) EP 3625435	(47) 10.03.2021	(97) EP 3642073	(47) 10.03.2021	(97) EP 3676015	(47) 10.03.2021	(97) EP 3725020	(47) 10.03.2021
(97) EP 3626322	(47) 10.03.2021	(97) EP 3642157	(47) 10.03.2021	(97) EP 3677093	(47) 10.03.2021	(97) EP 3736084	(47) 10.03.2021
(97) EP 3626860	(47) 10.03.2021	(97) EP 3642414	(47) 10.03.2021	(97) EP 3677309	(47) 10.03.2021	(97) EP 3738155	(47) 10.03.2021
(97) EP 3626862	(47) 10.03.2021	(97) EP 3642579	(47) 10.03.2021	(97) EP 3678310	(47) 10.03.2021	(97) EP 3739114	(47) 10.03.2021
(97) EP 3626951	(47) 10.03.2021	(97) EP 3643041	(47) 10.03.2021	(97) EP 3678821	(47) 10.03.2021	(97) EP 3758381	(47) 10.03.2021

Zveřejněné překlady evropských patentových spisů

U následujících udělených evropských patentů s účinky pro Českou republiku byl majitelem předložen překlad patentového spisu do českého jazyka (§ 35c odst. 2 až 4 zákona č. 527/1990 Sb., v platném znění). Údaje jsou řazeny vzestupně podle čísel evropských patentů.

(97) EP 1636032		(96) 20.09.2007	
(47) 25.11.2020		(96) 07818269.8	
(97) 16.12.2004		(73) STAEDTLER Mars GmbH & Co. KG, 90427 Nürnberg, DE	
(51) B41J 3/407	(2006.01)	(72) THIES, Andreas, 91090 Effeltrich, DE	
(96) 21.04.2004		(54) Tužka pro psaní, kreslení, malování a/nebo kosmetické účely	
(96) 04750393.3		(32) 102006046491	
(73) Ball Beverage Packaging Europe Limited, Luton, Bedfordshire LU1 3 LG, GB		(31) 29.09.2006	
(72) FINAN, Joseph, Las Vegas, NV 89144, US		(33) DE	
(54) Přístroj pro digitální dekorování plechovek		(86) PCT/EP2007/008177	
(32) 455128		(87) WO 2008/040449	
(31) 05.06.2003		(74) PATENTSERVIS Praha a.s., Na Podkovce 281/10, Praha 4, Podolí, 14700	
(33) US			
(86) PCT/US2004/012234		(97) EP 2083091	
(87) WO 2004/109581		(47) 02.12.2020	
(74) Rott, Růžička & Guttman a spol., Vyskočilova 1566, Praha 4, Michle, 14000		(97) 02.05.2008	
		(51) C21D 8/12	(2006.01)
		H01F 1/16	(2006.01)
		C21D 10/00	(2006.01)
		C21D 9/46	(2006.01)
		H01F 1/147	(2006.01)
(97) EP 2069125			
(47) 02.12.2020		(96) 16.10.2007	
(97) 10.04.2008		(96) 07830241.1	
(51) B29C 48/06	(2019.01)		

- (73) Nippon Steel Corporation, Tokyo, JP
(72) HAMAMURA, Hideyuki, Tokyo 100-8071, JP
IWATA, Keiji, Tokyo 100-8071, JP
SAKAI, Tatsuhiro, Tokyo 100-8071, JP
(54) **Magnetický ocelový plech s jednosměrnou orientací, výborný ve ztrátě vlastností železa**
(32) 2006287709
(31) 23.10.2006
(33) JP
(86) PCT/JP2007/070507
(87) WO 2008/050700
(74) PATENTSERVIS Praha a.s., Na Podkovce 281/10, Praha 4, Podolí, 14700

- (97) **EP 2136865**
(47) 09.09.2020
(97) 16.10.2008
(51) **A61M 15/00** (2006.01)
A61M 15/08 (2006.01)
(96) 07.04.2008
(96) 08736896.5
(73) Optinose AS, 0349 Oslo, NO
(72) DJUPESLAND, Per, Gisle, N-0772 Oslo, NO
SHELDRAKE, Colin, David, Wiltshire SN3 4TG, GB
(54) **Podávání nosem**
(32) 0706863
(31) 05.04.2007
(33) GB
(86) PCT/GB2008/001217
(87) WO 2008/122791
(74) Všetěčka Zelený Švorčík a partneři, advokátní a patentová kancelář, JUDr. Michal Havlík, Hálkova 1406/2, Praha 2, Nové Město, 12000

- (97) **EP 2349132**
(47) 09.12.2020
(97) 15.04.2010
(51) **A61F 5/00** (2006.01)
A61B 17/00 (2006.01)
A61B 17/04 (2006.01)
A61B 17/08 (2006.01)
A61B 17/30 (2006.01)
A61B 1/04 (2006.01)
A61B 17/064 (2006.01)
A61B 17/068 (2006.01)
A61B 17/32 (2006.01)
A61B 17/34 (2006.01)
A61B 1/313 (2006.01)
A61F 2/04 (2013.01)
A61B 1/273 (2006.01)
A61N 1/36 (2006.01)
(96) 12.10.2009
(96) 09819515.9
(73) Implantica Patent Ltd., 223 70 Lund, SE
(72) FORSELL, Peter, 1897 Bouveret, CH
(54) **Zařízení k léčení GERD**
(32) 0802138, PCT/SE2009/000051, 0901009, 213803 P
(31) 10.10.2008, 29.01.2009, 17.07.2009, 17.07.2009
(33) SE, SE, SE, US
(86) PCT/SE2009/051154
(87) WO 2010/042061
(74) Traplová Hakr Kubát, advokátní a patentová kancelář, Ing. Eduard Hakr, patentový zástupce, Přístavní 24, Praha 7, 17000

- (97) **EP 2480075**
(47) 01.07.2020
(97) 31.03.2011
(51) **A01N 43/04** (2006.01)
A61K 31/715 (2006.01)
A61K 45/06 (2006.01)
A61K 9/00 (2006.01)
A61K 31/728 (2006.01)
A61K 31/721 (2006.01)
A61K 31/727 (2006.01)
A61K 31/737 (2006.01)
A61P 19/04 (2006.01)
A61K 9/08 (2006.01)
(96) 21.09.2010

- (96) 10819325.1
(73) Glenpharma AB, 757 56 Uppsala, SE
(72) BUCKLEY, Peter, Byron, 757 56 Uppsala, SE
MESSMER, Konrad, 82166 Munchen, DE
PHILLIPS, Mark, William, Coconut Creek, FL 33073, US
(54) **Prostředek a způsoby pro vyvolání nebo zesílení nápravy konektivní tkáně**
(32) 272427 P
(31) 23.09.2009
(33) US
(86) PCT/US2010/049640
(87) WO 2011/037912
(74) PATENTSERVIS Praha a.s., Na Podkovce 281/10, Praha 4, Podolí, 14700

- (97) **EP 2625253**
(47) 25.11.2020
(97) 12.04.2012
(51) **C10L 9/08** (2006.01)
C10L 5/44 (2006.01)
C10B 1/10 (2006.01)
F27B 7/16 (2006.01)
(96) 06.10.2011
(96) 11776941.4
(73) Teal Sales Incorporated, Lynnwood, WA 98036, US
(72) TEAL, William, B., Woodway WA 98020, US
GOBEL, Richard, J., Mill Creek WA 98012, US
JOHNSON, Andrew, Redmond WA 98053, US
(54) **Systém a způsob pražení biomasy**
(32) 201113218230, 391442 P
(31) 25.08.2011, 08.10.2010
(33) US, US
(86) PCT/US2011/055153
(87) WO 2012/048146
(74) Traplová Hakr Kubát, advokátní a patentová kancelář, Ing. Eduard Hakr, patentový zástupce, Přístavní 24, Praha 7, 17000

- (97) **EP 2680980**
(47) 02.12.2020
(97) 07.09.2012
(51) **B05C 1/08** (2006.01)
B05C 5/02 (2006.01)
B05C 9/04 (2006.01)
B05C 11/02 (2006.01)
(96) 02.03.2012
(96) 12752932.9
(73) Mattssonföretagen I Uddevalla Aktiebolag, 451 50 Uddevalla, SE
(72) HÅKAN, Karlsson, S-661 43 Säffle, SE
(54) **Způsob a zařízení pro dávkování a povlakování**
(32) 1150194
(31) 03.03.2011
(33) SE
(86) PCT/SE2012/050243
(87) WO 2012/118438
(74) PATENTSERVIS Praha a.s., Na Podkovce 281/10, Praha 4, Podolí, 14700

- (97) **EP 2738105**
(47) 15.07.2020
(97) 04.06.2014
(51) **B31D 1/00** (2017.01)
B31B 50/30 (2017.01)
B65B 7/28 (2006.01)
(96) 27.11.2013
(96) 13194547.9
(73) Sireix, Guillaume, 68110 Illzach, FR
(72) Sireix, Guillaume, 68110 Illzach, FR
(54) **Způsob a stroj na výrobu tuhých trubkovitých těles z lepenkového materiálu**
(32) 1261400
(31) 29.11.2012
(33) FR
(74) PATENTSERVIS Praha a.s., Na Podkovce 281/10, Praha 4, Podolí, 14700

- (97) **EP 2739593**
(47) 02.12.2020
(97) 27.12.2012
(51) **C07C 2/86** (2006.01)

	<i>C07C 39/04</i>	(2006.01)	(32)	20110090099	
	<i>C07C 37/08</i>	(2006.01)	(31)	06.09.2011	
	<i>C07C 15/085</i>	(2006.01)	(33)	KR	
	<i>C07C 29/143</i>	(2006.01)	(86)	PCT/KR2012/007078	
	<i>C07C 31/10</i>	(2006.01)	(87)	WO 2013/036017	
	<i>C07C 45/53</i>	(2006.01)	(74)	PATENTSERVIS Praha a.s., Na Podkovce 281/10, Praha 4, Podolí, 14700	
	<i>C07C 49/08</i>	(2006.01)			
(96)	21.06.2012		(97)	EP 2766413	
(96)	12731368.2		(47)	25.11.2020	
(73)	Versalis S.p.A., 20097 Milano, IT		(97)	18.04.2013	
(72)	CALARESU, Paolo, I-07100 Sassari, IT BENCINI, Elena, I-46030 Cerese di Virgilio, IT CASALINI, Alessandro, I-46100 Mantua, IT DEL SEPPIA, Alessandro, I-46047 Porto Mantovano Mantua, IT FOIS, Giovanni Antonio, I-46030 Virgilio Mantua, IT		(51)	<i>C08J 9/00</i>	(2006.01)
(54)	Způsob pro alkylaci aromatických uhlovodíků C1-C8 alkoholů			<i>C08G 18/38</i>	(2006.01)
(32)	MI20111143			<i>C08J 9/08</i>	(2006.01)
(31)	23.06.2011			<i>C08K 3/10</i>	(2018.01)
(33)	IT			<i>C08K 3/22</i>	(2006.01)
(86)	PCT/EP2012/061968			<i>C08K 3/24</i>	(2006.01)
(87)	WO 2012/175614			<i>C08K 3/26</i>	(2006.01)
(74)	Rott, Růžička & Guttman a spol., Vyskočilova 1566, Praha 4, Michle, 14000			<i>C09K 17/40</i>	(2006.01)
				<i>C09K 17/46</i>	(2006.01)
				<i>C08G 18/22</i>	(2006.01)
				<i>E21D 9/00</i>	(2006.01)
				<i>E21F 5/02</i>	(2006.01)
			(96)	10.10.2012	
			(96)	12780265.0	
			(73)	Minova International Limited, Addlestone KT15 2NX, GB	
			(72)	PENCZEK, Robert, PL 41-409 Myslowice, PL FRANEK, Jan, PL 40-045 Katowice, PL CHABRZYK, Krzysztof, PL 41-250 Czeladz, PL MAKARSKL, Stanislaw, PL 44-100 Gliwice, PL RASEK, Mariusz, PL 41-500 Chorzow, PL KRIZANOVIC, Olga, D-58313 Herdecke, DE	
			(54)	Organominerální pevný a pěnový materiál	
			(32)	201117417, 201210030568	
			(31)	10.10.2011, 10.02.2012	
			(33)	GB, CN	
			(86)	PCT/GB2012/052508	
			(87)	WO 2013/054106	
			(74)	Všetečka Zelený Švorčík a partneři, advokátní a patentová kancelář, JUDr. Michal Havlík, Hálkova 1406/2, Praha 2, Nové Město, 12000	
			(97)	EP 2770001	
			(47)	06.01.2021	
			(97)	27.08.2014	
			(51)	<i>C08G 18/18</i>	(2006.01)
				<i>C08G 18/24</i>	(2006.01)
				<i>C08G 18/48</i>	(2006.01)
				<i>C08G 18/76</i>	(2006.01)
				<i>C08G 101/00</i>	(2006.01)
				C08L 75/08	(2006.01)
			(96)	18.06.2010	
			(96)	14169212.9	
			(73)	Evonik Operations GmbH, 45128 Essen, DE	
			(72)	Schmitz, Sarah, 47198 Duisburg, DE Hubel, Roland, 45136 Essen, DE	
			(54)	Použití kovových solí karboxylové kyseliny při výrobě polyurethanových systémů	
			(32)	102009033710	
			(31)	18.07.2009	
			(33)	DE	
			(74)	Traplová Hakr Kubát, advokátní a patentová kancelář, Ing. Eduard Hakr, patentový zástupce, Přístavní 24, Praha 7, 17000	
			(97)	EP 2838319	
			(47)	21.10.2020	
			(97)	18.02.2015	
			(51)	<i>H05B 33/08</i>	(2020.01)
				<i>F21K 99/00</i>	(2016.01)
				<i>F21V 15/01</i>	(2006.01)
				<i>F21V 15/015</i>	(2006.01)
				<i>F21V 23/06</i>	(2006.01)
				<i>H01R 33/00</i>	(2006.01)
			(96)	24.04.2014	
			(96)	14165794.0	
			(73)	German Led Tech GmbH, 70839 Gerlingen, DE	
			(72)	Svanberg, Stefan, 8705 Männedorf, CH Forster, Kurt, 8353 Diessenhofen, CH	
(97)	EP 2739680				
(47)	20.01.2021				
(97)	14.02.2013				
(51)	<i>C08K 5/092</i>	(2006.01)			
	<i>C03C 25/14</i>	(2018.01)			
	<i>C03C 25/32</i>	(2018.01)			
	<i>C08F 251/00</i>	(2006.01)			
	<i>C08G 63/668</i>	(2006.01)			
	<i>C08J 3/24</i>	(2006.01)			
	<i>C08K 5/1545</i>	(2006.01)			
	<i>C08K 5/51</i>	(2006.01)			
	<i>D04H 3/12</i>	(2006.01)			
	<i>D04H 1/587</i>	(2012.01)			
	<i>D04H 1/645</i>	(2012.01)			
	<i>D04H 1/4209</i>	(2012.01)			
	<i>D04H 3/002</i>	(2012.01)			
	<i>C09J 11/08</i>	(2006.01)			
	<i>C08L 3/00</i>	(2006.01)			
(96)	26.07.2012				
(96)	12744114.5				
(73)	SAINT-GOBAIN ISOVER, 92400 Courbevoie, FR				
(72)	JAFFRENNOU, Boris, F-75019 Paris, FR OBERT, Edouard, 60700 Fleurines, FR KAPLAN, Benjamin, F-75009 Paris, FR				
(54)	Pojivové složení pro minerální vlnu obsahující redukční sacharid a hydrogenovaný sacharid, a výsledné izolační produkty				
(32)	1102476				
(31)	05.08.2011				
(33)	FR				
(86)	PCT/FR2012/051774				
(87)	WO 2013/021112				
(74)	FISCHER & PARTNER IP s.r.o., Na hrobcí 294/5, Praha 2, Nové Město, 12800				
(97)	EP 2755078				
(47)	11.11.2020				
(97)	14.03.2013				
(51)	<i>G02F 1/1333</i>	(2006.01)			
	<i>G09F 9/00</i>	(2006.01)			
	<i>H04B 1/38</i>	(2015.01)			
	<i>B32B 37/02</i>	(2006.01)			
	<i>B32B 17/10</i>	(2006.01)			
	<i>B32B 7/06</i>	(2019.01)			
	<i>H05K 5/03</i>	(2006.01)			
	B32B 37/00	(2006.01)			
	B32B 38/00	(2006.01)			
(96)	04.09.2012				
(96)	12829981.5				
(73)	Lim, Namil, Seoul, KR				
(72)	Lim, Namil, Seoul, KR				
(54)	Vyztužený skleněný panel pro ochranu povrchu zobrazovacího zařízení a způsob výroby tohoto panelu				

(54) **Lampa s krytkou**
(32) 102013104291
(31) 26.04.2013
(33) DE
(74) Macek and Partners, Mgr. Jiří Macek, Sázavská 751/16, Praha 2, Vinohrady, 12000

(97) **EP 2859481**
(47) 02.12.2020
(97) 12.12.2013
(51) **G16H 50/30** (2018.01)
G16H 50/50 (2018.01)
A61B 5/00 (2006.01)
(96) 05.06.2013
(96) 13733408.2
(73) University of Exeter, Exeter, Devon EX4 4QJ, GB
King's College London, London WC2R 2LS, GB
(72) TERRY, John Robert, Exeter EX4 4QF, GB
RICHARDSON, Mark, London SE5 8AF, GB
BENJAMIN, Oscar, Bristol BS8 1UB, GB
(54) **Hodnocení náchylnosti k epilepsii a epileptickým záchvatům**
(32) 201209975, 201261656121 P
(31) 06.06.2012, 06.06.2012
(33) GB, US
(86) PCT/GB2013/051485
(87) WO 2013/182848
(74) HARBER IP s.r.o., Dukelských hrdinů 567/52, Praha 7, Holešovice, 17000

(97) **EP 2901464**
(47) 05.08.2020
(97) 03.04.2014
(51) **H01G 11/48** (2013.01)
H01G 11/56 (2013.01)
(96) 25.09.2013
(96) 13770639.6
(73) Heraeus Deutschland GmbH & Co. KG, 63450 Hanau, DE
(72) ASTEMAN, Katrin, 51069 Köln, DE
INTELMANN, Matthias, 50672 Köln, DE
MERKER, Udo, 51105 Köln, DE
REUTER, Knud, 47800 Krefeld, DE
SAUTTER, Armin, 40597 Düsseldorf, DE
(54) **Použití směsí samodopovaných a cize dopovaných vodivých polymerů v kondenzátoru**
(32) 102012018976, 201261711369 P
(31) 27.09.2012, 09.10.2012
(33) DE, US
(86) PCT/EP2013/002871
(87) WO 2014/048562
(74) PATENTSERVIS Praha a.s., Na Podkovce 281/10, Praha 4, Podolí, 14700

(97) **EP 2929219**
(47) 18.11.2020
(97) 12.06.2014
(51) **F16J 15/00** (2006.01)
F16J 15/34 (2006.01)
F16J 15/38 (2006.01)
(96) 09.12.2013
(96) 13861407.8
(73) A.W. Chesterton Company, Groveland MA 01834, US
(72) CID, Edwin, Bradford, MA 01835, US
(54) **Dělené mechanické těsnění, mající neplochá koncová čela**
(32) 201261734691 P
(31) 07.12.2012
(33) US
(86) PCT/US2013/073890
(87) WO 2014/089563
(74) Vsetečka Zelený Švorčík a partneři, advokátní a patentová kancelář, JUDr. Michal Havlík, Hálkova 1406/2, Praha 2, Nové Město, 12000

(97) **EP 2930268**
(47) 09.12.2020
(97) 14.10.2015
(51) **E01C 11/08** (2006.01)
E01C 11/14 (2006.01)
(96) 27.02.2013

(96) 15161433.6
(73) Hengelhoeft Concrete Joints NV, 3600 Genk, BE
(72) KLINGELEERS, Albert Charles, 3650 Dilsen-Stokkem, BE
MEUWISSEN, Dirk, 3600 Genk, BE
WINTERS, René, 3600 Genk, BE
(54) **Dilatační spára**
(32) 201203314, 201215277, 201220095
(31) 27.02.2012, 28.08.2012, 08.11.2012
(33) GB, GB, GB
(74) ŽOVICOVÁ & ŽOVIC IP, s.r.o., Záhradnícka 36, Bratislava, 82108

(97) **EP 2938584**
(47) 17.02.2021
(97) 03.07.2014
(51) **C03C 17/25** (2006.01)
C03C 17/30 (2006.01)
C03C 17/00 (2006.01)
C03C 17/34 (2006.01)
(96) 26.11.2013
(96) 13808353.0
(73) Owens-Brockway Glass Container INC., Perrysburg, OH 43551, US
(72) SHARMA, Pramod, K., Ann Arbor, MI 48108, US
CLICK, Carol, A., Corning, NY 14830, US
REMYNGTON, Michael, P., Toledo, OH 43615, US
COOPER, Scott, Maumee, OH 43537, US
(54) **Potahy pro zlepšení pevnosti skla**
(32) 201213729109
(31) 28.12.2012
(33) US
(86) PCT/US2013/071963
(87) WO 2014/105350
(74) Traplová Hakr Kubát, advokátní a patentová kancelář, Ing. Eduard Hakr, patentový zástupce, Přístavní 24, Praha 7, 17000

(97) **EP 2971403**
(47) 15.07.2020
(97) 18.09.2014
(51) **E04G 15/06** (2006.01)
B28B 23/00 (2006.01)
(96) 12.03.2014
(96) 14720687.4
(73) Zehnder Group International AG, 5722 Gränichen, CH
(72) HILLER, Andreas, 77972 Mahlberg, DE
WESCHLE, Hans-Peter, 77743 Neuried, DE
(54) **Zařízení a způsob vytvoření otvoru kanálu**
(32) 614132013
(31) 12.03.2013
(33) CH
(86) PCT/IB2014/000304
(87) WO 2014/140734
(74) PATENTSERVIS Praha a.s., Na Podkovce 281/10, Praha 4, Podolí, 14700

(97) **EP 2976318**
(47) 09.12.2020
(97) 25.09.2014
(51) **C07C 21/18** (2006.01)
C09K 5/04 (2006.01)
(96) 24.02.2014
(96) 14711823.6
(73) Arkema France, 92700 Colombes, FR
(72) BONNET, Philippe, 69007 Lyon, FR
COLLIER, Bertrand, 69230 Saint-Genis-Laval, FR
DEUR-BERT, Dominique, 69390 Charly, FR
WENDLINGER, Laurent, 69510 Soucieu En Jarrest, FR
(54) **Kompozice obsahující HF A 1,3,3,3 tetrafluorpropen**
(32) 1352485
(31) 20.03.2013
(33) FR
(86) PCT/FR2014/050369
(87) WO 2014/147313
(74) Vsetečka Zelený Švorčík a partneři, advokátní a patentová kancelář, JUDr. Michal Havlík, Hálkova 1406/2, Praha 2, Nové Město, 12000

(97) **EP 2984668**
(47) 11.11.2020
(97) 16.10.2014

(51) **H01H 13/12** (2006.01)
(96) 10.04.2014
(96) 14716358.8
(73) KOSTAL Automobil Elektrik GmbH & Co. KG, 58513 Lüdenscheld, DE
(72) BLECKMANN, Michael, 58239 Schwerte-Ergste, DE
MACHATZKE, Corinna, 58579 Schalksmühle, DE
(54) **Zařízení pro ovládání více funkcí v motorovém vozidle**
(32) 102013006415
(31) 13.04.2013
(33) DE
(86) PCT/EP2014/057322
(87) WO 2014/167075
(74) Čermák a spol., JUDr. Karel Čermák Ph.D., LL.M., advokát, Elišky
Peškové 15/735, Praha 5, 15000

(97) **EP 2986429**
(47) 09.12.2020
(97) 23.10.2014
(51) **B27D 5/00** (2006.01)
B65H 26/06 (2006.01)
(96) 21.03.2014
(96) 14711536.4
(73) Düspohl Maschinenbau GmbH, 33758 Schloss Holte-Stukenbrock, DE
(72) WAGNER, Uwe, 33335 Gütersloh, DE
(54) **Zařízení a způsob potahování profilů**
(32) 202013101694 U
(31) 19.04.2013
(33) DE
(86) PCT/EP2014/055761
(87) WO 2014/170088
(74) Čermák a spol., JUDr. Karel Čermák Ph.D., LL.M., advokát, Elišky
Peškové 15/735, Praha 5, 15000

(97) **EP 3027805**
(47) 17.02.2021
(97) 05.02.2015
(51) **D07B 1/06** (2006.01)
(96) 18.07.2014
(96) 14741306.6
(73) NV Bekaert SA, 8550 Zvevegem, BE
(72) WANG, He, Jiangyin Jiangsu 214434, CN
DESPIEGELAERE, Roel, B-8510 Marke, BE
ZHU, Hongzhen, Jiangyin City Jiangsu 214434, CN
(54) **Ocelový kord s velkým prodloužením a pneumatika obsahující takový kord**
(32) 201310330114, 201320465533 U
(31) 01.08.2013, 01.08.2013
(33) CN, CN
(86) PCT/EP2014/065541
(87) WO 2015/014639
(74) Traplová Hakr Kubát, advokátní a patentová kancelář, Ing. Eduard Hakr
patentový zástupce, Přístavní 24, Praha 7, 17000

(97) **EP 3038690**
(47) 15.07.2020
(97) 08.01.2015
(51) **A61M 25/00** (2006.01)
A61F 5/44 (2006.01)
(96) 02.09.2014
(96) 14777258.6
(73) B. Braun Medical SAS, 92210 Saint-Cloud, FR
(72) BLOCQUEL, Laura, 28402 Nogent-le-Rotrou, FR
PREZELIN, Anthony, 28400 Nogent-le-Rotrou, FR
(54) **Sáček určený ke sběru moči**
(32) 1301561
(31) 02.07.2013
(33) FR
(86) PCT/EP2014/002376
(87) WO 2015/000602
(74) Všeťečka Zelený Švorčík a partneři, advokátní a patentová kancelář, JUDr.
Michal Havlík, Hálkova 1406/2, Praha 2, Nové Město, 12000

(97) **EP 3044989**
(47) 30.12.2020
(97) 19.03.2015
(51) **H04W 4/021** (2018.01)

G01S 5/00 (2006.01)
(96) 09.09.2014
(96) 14844287.4
(73) WI-Tronix, LLC, Bolingbrook, IL 60440, US
(72) JORDAN, Lawrence, Bolingbrook, IL 60440, US
HEILMANN, Michael, Bolingbrook, IL 60440, US
MATTA, Lisa, A., Bolingbrook, IL 60440, US
SCHMIDT, Michael, Bolingbrook, IL 60440, US
(54) **Způsob detekování přenosu buňkového zařízení mobilního prostředku**
(32) 201361875737 P
(31) 10.09.2013
(33) US
(86) PCT/US2014/054768
(87) WO 2015/038534
(74) Traplová Hakr Kubát, advokátní a patentová kancelář, Ing. Eduard Hakr
patentový zástupce, Přístavní 24, Praha 7, 17000

(97) **EP 3065146**
(47) 30.12.2020
(97) 07.09.2016
(51) **H01B 13/012** (2006.01)
(96) 02.03.2016
(96) 16158347.1
(73) Hitachi Metals, Ltd., Tokyo 108-8224, JP
(72) KAWASE, Kenji, Tokyo, 108-8224, JP
NAGANO, Kazushige, Ibaraki, JP
KIMOTO, Daisuke, Ibaraki, JP
KUROKAWA, Yasuko, Ibaraki, JP
WATANABE, Sayuki, Ibaraki, JP
NAKATANI, Wataru, Tokyo, 108-8224, JP
KODATO, Yoichi, Ibaraki, JP
(54) **Způsob a vybavení pro výrobu kabelového svazku**
(32) 2015041862
(31) 03.03.2015
(33) JP
(74) Rott, Růžička & Guttmann a spol., Vyskočilova 1566, Praha 4, Michle,
14000

(97) **EP 3068610**
(47) 27.01.2021
(97) 21.05.2015
(51) **B29C 64/129** (2017.01)
B33Y 30/00 (2015.01)
B33Y 10/00 (2015.01)
(96) 12.11.2014
(96) 14862801.9
(73) Structo Pte. Ltd, Singapore 139965, SG
(72) VAN ESBROECK, Hubertus Theodorus Petrus, Singapore 139965, SG
MURUGA PALANIAPPAN, Shanmugam, Singapore 139965, SG
SHARMA, Devansh, Singapore 139965, SG
LAM, Siu Hon, Singapore 139965, SG
CHIN, Kah Fai, Singapore 139965, SG
SIE, Y Ong Chuan Randall, Singapore 139965, SG
(54) **Zařízení a způsob aditivní výroby**
(32) 201361904070 P
(31) 14.11.2013
(33) US
(86) PCT/SG2014/000530
(87) WO 2015/072921
(74) PATENTSERVIS Praha a.s., Na Podkovce 281/10, Praha 4, Podolí, 14700

(97) **EP 3088800**
(47) 02.12.2020
(97) 02.11.2016
(51) **H05B 1/02** (2006.01)
F22B 1/28 (2006.01)
(96) 29.03.2016
(96) 16162649.4
(73) E.G.O. Elektro-Gerätebau GmbH, 75038 Oberderdingen, DE
(72) Eigl, Sebastian, 75015 Bretten, DE
Köbrich, Holger, 76703 Kraichtal-Gochsheim, DE
Mandl, Matthias, 75015 Bretten, DE
Mühlwinkel, Roland, 75015 Bretten, DE
Robin, Bernd, 76703 Kraichtal, DE
Schmieder, Manuel, 75038 Oberderdingen, DE

Suß, Alfred, 75015 Bretten, DE
Tafferner, Michael, 76316 Malsch, DE
(54) **Topné zařízení pro ohřívání kapalin, výparník pro elektrický spotřebič na vaření a způsob provozu topného zařízení**
(32) 102015207253
(31) 21.04.2015
(33) DE
(74) Čermák a spol., JUDr. Karel Čermák Ph.D., LL.M., advokát, Elišky Peškové 15/735, Praha 5, 15000

(97) **EP 3090892**
(47) 23.12.2020
(97) 04.06.2015
(51) **B60J 5/04** (2006.01)
B60J 10/00 (2016.01)
B60J 10/40 (2016.01)
B60J 10/50 (2016.01)
B60J 10/75 (2016.01)
(96) 05.11.2014
(96) 14865629.1
(73) TOYOTA JIDOSHA KABUSHIKI KAISHA, Toyota-shi, Aichi-ken 471-8571, JP
VTEC CO., LTD., Anjo-shi, Aichi 446-0073, JP
NIFCO INC., Totsuka-ku, Yokohama-shi, Kanagawa 244-8522, JP
(72) TOYOTA, Masaru, Toyota-shi Aichi-ken 471-8571, JP
Ootsuka, Susumu, Toyota-shi Aichi-ken 471-8571, JP
SUZUKI, Kouji, Anjo-shi Aichi 446-0073, JP
KAWAKAMI, Yasuaki, Anjo-shi Aichi 446-0073, JP
INAYOSHI, Yuichiro, Yokohama-shi Kanagawa 244-8522, JP
(54) **Zvukově izolační prvek a konstrukce dveří vozidla**
(32) 2013246610
(31) 28.11.2013
(33) JP
(86) PCT/JP2014/079372
(87) WO 2015/079878
(74) Všetečka Zelený Švorčík a partneři, advokátní a patentová kancelář, JUDr. Michal Havlík, Hálkova 1406/2, Praha 2, Nové Město, 12000

(97) **EP 3103469**
(47) 09.12.2020
(97) 14.12.2016
(51) **A61K 38/47** (2006.01)
A61P 25/00 (2006.01)
A61P 25/28 (2006.01)
A61K 9/19 (2006.01)
A61K 9/00 (2006.01)
A61K 38/46 (2006.01)
(96) 25.06.2011
(96) 16179150.4
(73) Shire Human Genetic Therapies, Inc., Lexington MA 02421, US
(72) SHAHROKH, Zahra, Weston, MA Massachusetts 02493, US
CALIAS, Pericles, Melrose, MA Massachusetts 02176, US
MCCAULEY, Thomas, Cambridge, MA Massachusetts 02141, US
POWELL, Jan, Concord, MA Massachusetts 01742, US
PAN, Jing, Boxborough, MA Massachusetts 01719, US
PFEIFER, Richard, North Granby, CT Connecticut 06060, US
CHARNAS, Lawrence, Natick, MA Massachusetts 01760, US
WRIGHT, Teresa Leah, Lexington, MA Massachusetts 02142, US
(54) **Dodávání terapeutických činidel do CNS**
(32) 358857 P, 360786 P, 387862 P, 201161435710 P, 201161442115 P, 201161476210 P, 201161495268 P
(31) 25.06.2010, 01.07.2010, 29.09.2010, 24.01.2011, 11.02.2011, 15.04.2011, 09.06.2011
(33) US, US, US, US, US, US
(74) Všetečka Zelený Švorčík a partneři, advokátní a patentová kancelář, JUDr. Michal Havlík, Hálkova 1406/2, Praha 2, Nové Město, 12000

(97) **EP 3120091**
(47) 12.08.2020
(97) 24.09.2015
(51) **B01D 45/08** (2006.01)
B21D 39/06 (2006.01)
B21D 53/08 (2006.01)
F25B 43/00 (2006.01)
(96) 20.03.2015
(96) 15764038.4

(73) Veotec Americas LLC, Lakeville, 55044, MN, US
(72) VALSLER, Peter, Burnsville, MN 55337, US
HANDLEY, Michael, Burnsville, MN 55337, US
PENDRILL, Philip, Burnsville, MN 55337, US
RUSSELL, Andrew, Burnsville, MN 55337, US
(54) **Způsob výroby systému pro oddělování vzduchu**
(32) 201461968627 P
(31) 21.03.2014
(33) US
(86) PCT/US2015/021791
(87) WO 2015/143348
(74) Všetečka Zelený Švorčík a partneři, advokátní a patentová kancelář, JUDr. Michal Havlík, Hálkova 1406/2, Praha 2, Nové Město, 12000

(97) **EP 3129752**
(47) 09.12.2020
(97) 15.10.2015
(51) **G01F 1/66** (2006.01)
G05D 7/06 (2006.01)
F16K 1/22 (2006.01)
F16K 37/00 (2006.01)
F24F 11/74 (2018.01)
G01F 15/18 (2006.01)
F24F 13/14 (2006.01)
(96) 07.04.2015
(96) 15717088.7
(73) Lindab AB, 269 82 Bastad, SE
(72) HANSEN, Henning Max, DK-6400 Sønderborg, DK
SCHMIDT-HANSEN, Hans, DK-6100 Haderslev, DK
(54) **Systém pro regulaci přívodu vzduchu**
(32) 201470179
(31) 07.04.2014
(33) DK
(86) PCT/DK2015/050079
(87) WO 2015/154777
(74) Rott, Růžicka & Guttman a spol., Vyskočilova 1566, Praha 4, Michle, 14000

(97) **EP 3133961**
(47) 18.11.2020
(97) 29.10.2015
(51) **A47J 29/02** (2006.01)
H05B 6/80 (2006.01)
(96) 14.04.2015
(96) 15714541.8
(73) Eggciting Products B.V., 5223 DE's Hertogenbosch, NL
(72) NELISSEN, Joseph Wilhelmus Petrus Maria, 5808 AL Oirlo, NL
VAN SCHAIK, Sander-Willem, 3583 JG Utrecht, NL
HANSEN, Edwin Matheus Jozef, 3621 Lanaken, BE
(54) **Zařízení pro vaření alespoň jednoho vejce ve skořápce jakož i příslušný způsob**
(32) 2012688
(31) 24.04.2014
(33) NL
(86) PCT/EP2015/058051
(87) WO 2015/162032
(74) Všetečka Zelený Švorčík a partneři, advokátní a patentová kancelář, JUDr. Michal Havlík, Hálkova 1406/2, Praha 2, Nové Město, 12000

(97) **EP 3140112**
(47) 12.08.2020
(97) 12.11.2015
(51) **B32B 3/30** (2006.01)
B32B 27/08 (2006.01)
B32B 5/16 (2006.01)
B60N 2/58 (2006.01)
B32B 27/06 (2006.01)
B32B 27/32 (2006.01)
B32B 27/34 (2006.01)
B32B 27/36 (2006.01)
(96) 06.05.2015
(96) 15789294.4
(73) Propriect L.P., Toronto, ON M5X 1G5, CA
(72) HOJNACKI, Henry, Sterling Heights, Michigan 48310, US
WEIERSTALL, Mark, Roseville, Michigan 48066, US
(54) **Pěnový předmět**

(32) 201461989076 P
(31) 06.05.2014
(33) US
(86) PCT/CA2015/000294
(87) WO 2015/168772
(74) Všetečka Zelený Švorčík a partneři, advokátní a patentová kancelář, JUDr. Michal Havlík, Hálkova 1406/2, Praha 2, Nové Město, 12000

(97) **EP 3142641**
(47) 25.11.2020
(97) 19.11.2015
(51) **A61K 31/164** (2006.01)
A61K 9/00 (2006.01)
A61K 47/14 (2017.01)
A61K 47/44 (2017.01)
A61K 47/32 (2006.01)
A61K 31/4164 (2006.01)
A61P 5/14 (2006.01)
A61P 5/16 (2006.01)
A61K 31/355 (2006.01)
(96) 12.05.2015
(96) 15734557.0
(73) DendroPharm GmbH, 12107 Berlin, DE
(72) MORÉ, Sam, 01109 Dresden, DE
(54) **Formulace k léčbě hypertyreózy**
(32) 102014106749
(31) 13.05.2014
(33) DE
(86) PCT/DE2015/100192
(87) WO 2015/172769
(74) Rott, Růžička & Guttmann a spol., Vyskočilova 1566, Praha 4, Michle, 14000

(97) **EP 3151859**
(47) 25.11.2020
(97) 17.12.2015
(51) **A61P 19/08** (2006.01)
A61K 39/395 (2006.01)
C07K 14/50 (2006.01)
C07K 16/22 (2006.01)
A61K 39/00 (2006.01)
(96) 29.05.2015
(96) 15806501.1
(73) Ultragenyx Pharmaceutical Inc., Novato, CA 94949, US
Kyowa Kirin Co., Ltd., Tokyo, 100-0004, JP
(72) KAKKIS, Emil, San Rafael, California 94901, US
SAN MARTIN, Javier, Novato, California 94949, US
SUDO, Tomohiro, Chiyoda-ku Tokyo 100-8185, JP
(54) **Účinná a efektivní kontrola sérového fosfátu pro optimální tvorbu kostí**
(32) 201462009474 P
(31) 09.06.2014
(33) US
(86) PCT/US2015/033226
(87) WO 2015/191312
(74) Traplová Hakr Kubát, advokátní a patentová kancelář, Ing. Eduard Hakr, patentový zástupce, Přístavní 24, Praha 7, 17000

(97) **EP 3170646**
(47) 02.12.2020
(97) 24.05.2017
(51) **B29C 63/10** (2006.01)
(96) 06.10.2016
(96) 16002160.6
(73) Brandenburger Liner GmbH & Co. KG, 76829 Landau/Pfalz, DE
Brandenburger, Tim, 76829 Landau, DE
(72) Brandenburger, Tim, 76829 Landau, DE
Duttenhöfer, Peter, 76831 Illbesheim, DE
Singler, Timo, 67158 Ellerstadt, DE
(54) **Způsob ke zhotovení výstelkové hadice určené pro vnitřní obložení potrubních vedení, jakož i zařízení k provedení tohoto způsobu**
(32) 102015014730
(31) 17.11.2015
(33) DE
(74) PATENTSERVIS Praha a.s., Na Podkovce 281/10, Praha 4, Podolí, 14700

(97) **EP 3176181**
(47) 23.12.2020
(97) 04.02.2016
(51) **C07K 16/28** (2006.01)
C12N 15/13 (2006.01)
A61K 39/395 (2006.01)
A61P 35/00 (2006.01)
A61P 37/04 (2006.01)
G01N 33/577 (2006.01)
C12N 1/21 (2006.01)
C12N 5/10 (2006.01)
C12N 15/63 (2006.01)
C07K 19/00 (2006.01)
(96) 31.07.2015
(96) 15827441.5
(73) Akeso Biopharma Inc., Zhongshan, Guangdong 528437, CN
(72) LI, Baiyong, Zhongshan Guangdong 528437, CN
XIA, Yu, Zhongshan Guangdong 528437, CN
WANG, Zhongmin, Zhongshan Guangdong 528437, CN
ZHANG, Peng, Zhongshan Guangdong 528437, CN
PANG, Xinghua, Zhongshan Guangdong 528437, CN
(54) **ANTI-CTLA4 monoklonální protilátka nebo její fragment vázající antigen, léčivá kompozice a použití**
(32) 201410377352
(31) 01.08.2014
(33) CN
(86) PCT/CN2015/085721
(87) WO 2016/015675
(74) Traplová Hakr Kubát, advokátní a patentová kancelář, Ing. Eduard Hakr, patentový zástupce, Přístavní 24, Praha 7, 17000

(97) **EP 3182999**
(47) 06.01.2021
(97) 25.02.2016
(51) **A61K 39/395** (2006.01)
A61K 39/00 (2006.01)
A61P 37/02 (2006.01)
C07K 16/28 (2006.01)
A61P 31/00 (2006.01)
A61P 35/00 (2006.01)
A61P 35/02 (2006.01)
A61P 37/04 (2006.01)
A61P 43/00 (2006.01)
(96) 17.08.2015
(96) 15753877.8
(73) Merck Sharp & Dohme Corp., Rahway, NJ 07065-0907, US
(72) LIANG, Linda, Mountain View, California 94043, US
FAYADAT-DILMAN, Laurence, Palo Alto, California 94304, US
MALEFYT, Rene De Waal, Palo Alto, California 94304, US
RAGHUNATHAN, Gopalan, Palo Alto, California 94304, US
(54) **Anti-LAG3 protilátky a fragmenty vázající antigen**
(32) 201462039081 P, 201562171319 P
(31) 19.08.2014, 05.06.2015
(33) US, US
(86) PCT/US2015/045481
(87) WO 2016/028672
(74) PATENTSERVIS Praha a.s., Na Podkovce 281/10, Praha 4, Podolí, 14700

(97) **EP 3188854**
(47) 25.11.2020
(97) 10.03.2016
(51) **B21D 13/00** (2006.01)
B21D 37/02 (2006.01)
B44B 5/00 (2006.01)
B44B 5/02 (2006.01)
(96) 07.09.2015
(96) 15762694.6
(73) Hadley Industries Overseas Holdings Limited, Smethwick Warley West Midlands B66 2PA, GB
(72) CASTELLUCCI, Michael, Birmingham West Midlands B66 2PA, GB
(54) **Tváření plošného materiálu**
(32) 201415748
(31) 05.09.2014
(33) GB

(86) PCT/GB2015/052577
(87) WO 2016/034904
(74) ŽOVICOVÁ & ŽOVIC IP, s.r.o., Záhradnícka 36, Bratislava, 82108

(97) **EP 3197356**
(47) 16.12.2020
(97) 31.03.2016
(51) **A61B 5/145** (2006.01)
(96) 22.09.2015
(96) 15778109.7
(73) Dexcom, Inc., San Diego, CA 92121, US
(72) BOWMAN, Leif, N., San Diego, CA 92121, US
BHAVARAJU, Naresh, C., San Diego, CA 92121, US
BLOOM, Michael, A., San Diego, CA 92121, US
CARLTON, Alexandra, Lynn, San Diego, CA 92121, US
KOEHLER, Katherine, Yerre, San Diego, CA 92121, US
HAMPAPURAM, Hari, San Diego, CA 92121, US
JEPSON, Lauren, Hruby, San Diego, CA 92121, US
HUGHES, Jonathan, San Diego, CA 92121, US
KAMATH, Apurv, Ullas, San Diego, CA 92121, US
DAVIS, Anna Leigh, San Diego, CA 92121, US
SIMPSON, Peter, C., San Diego, CA 92121, US
VANSLYKE, Stephen, J., San Diego, CA 92121, US

(54) **Způsob přepínání režimu**
(32) 201462053733 P
(31) 22.09.2014
(33) US
(86) PCT/US2015/051548
(87) WO 2016/049080
(74) PatentEnter s.r.o., Koliště 1965/13a, Brno, Černá Pole, 60200

(97) **EP 3204156**
(47) 02.12.2020
(97) 14.04.2016
(51) **B01J 35/10** (2006.01)
B01J 35/00 (2006.01)
B01J 37/02 (2006.01)
B01J 21/06 (2006.01)
(96) 08.10.2015
(96) 15790452.5
(73) Photocat A/S, 4000 Roskilde, DK
(72) HUMLE, Jonathan Michael Hetland, DK-2700 Brønshøj, DK
(54) **Způsob výroby fotokatalytického bituminózního produktu**
(32) 201470630
(31) 10.10.2014
(33) DK
(86) PCT/DK2015/050303
(87) WO 2016/055074
(74) Vsetečka Zelený Švorčík a partneři, advokátní a patentová kancelář, JUDr. Michal Havlík, Hálkova 1406/2, Praha 2, Nové Město, 12000

(97) **EP 3206886**
(47) 18.11.2020
(97) 21.04.2016
(51) **B44C 3/00** (2006.01)
B41M 3/00 (2006.01)
B41M 7/00 (2006.01)
B44C 5/04 (2006.01)
(96) 25.09.2015
(96) 15787049.4
(73) Schattdecor SP. Z.O.O., 62-080 Tarnowo Podgórne, PL
(72) SZEJWIAN, Jerzy, 62-080 Tarnowo Podgórne, PL
(54) **Způsob výroby trojrozměrných strukturních povrchů**
(32) 40981114
(31) 16.10.2014
(33) PL
(86) PCT/PL2015/000152
(87) WO 2016/060574
(74) A. Holas & partner, Patentová a známková kancelář, Ing. Mgr. Hana Holasová, Křížová 105/4, Brno, Staré Brno, 60300

(97) **EP 3209807**
(47) 25.11.2020
(97) 28.04.2016
(51) **C21D 8/12** (2006.01)
C22C 38/00 (2006.01)

C22C 38/06 (2006.01)
C22C 38/38 (2006.01)
H01F 1/16 (2006.01)

(96) 20.10.2015
(96) 15802190.7
(73) ArcelorMittal, 1160 Luxembourg, LU
(72) LEUNIS, Elke, B-9270 Kalken, BE
VAN DE PUTTE, Tom, B-9112 Sinaai, BE
JACOBS, Sigrid, B-9820 Merelbeke, BE
SAIKALY, Wahib, B-1150 Woluwe-Saint-Pierre, BE
(54) **Způsob výroby křemíkového ocelového plechu s neorientovanými zrny obsahujícího cín**
(32) PCT/IB2014/002174
(31) 20.10.2014
(33) IB
(86) PCT/IB2015/001944
(87) WO 2016/063118
(74) A. Holas & partner, Patentová a známková kancelář, Ing. Mgr. Hana Holasová, Křížová 105/4, Brno, Staré Brno, 60300

(97) **EP 3210430**
(47) 02.12.2020
(97) 28.04.2016
(51) **H04W 76/15** (2018.01)
H04W 76/19 (2018.01)
H04W 76/25 (2018.01)
H04W 76/27 (2018.01)
(96) 20.10.2015
(96) 15791051.4
(73) Telefonaktiebolaget LM Ericsson (publ), 164 83 Stockholm, SE
(72) SUSITAIIVAL, Riikka, 00250 Helsinki, FI
DUDDA, Torsten, 52064 Aachen, DE
(54) **Zakázání indikací selhání pro selhání skupiny sekundárních buněk**
(32) 201462066040 P
(31) 20.10.2014
(33) US
(86) PCT/SE2015/051109
(87) WO 2016/064334
(74) KOREJZOVA LEGAL v.o.s., JUDr. Petra Sauvage de Brantes, Korunní 810/104, Praha 10, Vinohrady, 10100

(97) **EP 3212434**
(47) 02.12.2020
(97) 06.05.2016
(51) **B60B 3/04** (2006.01)
B60B 23/08 (2006.01)
(96) 27.10.2015
(96) 15797838.8
(73) ThyssenKrupp Carbon Components GmbH, 01723 Wilsdruff STT Kesselsdorf, DE
(72) WERNER, Jens, 01640 Coswig, DE
KÖHLER, Christian, 01099 Dresden, DE
MÄKE, Sandro, 01796 Dohma, DE
DRESSLER, Michael, 01159 Dresden, DE
HEILMANN, Christian, 01127 Dresden, DE
FRANKE, Florian, 01127 Dresden, DE
(54) **Kolo vozidla a způsob k výrobě kola vozidla se spojem mezi ráfkem kola a diskem kola**
(32) 102014115591, 102014115593
(31) 27.10.2014, 27.10.2014
(33) DE, DE
(86) PCT/DE2015/100453
(87) WO 2016/066162
(74) Vsetečka Zelený Švorčík a partneři, advokátní a patentová kancelář, JUDr. Michal Havlík, Hálkova 1406/2, Praha 2, Nové Město, 12000

(97) **EP 3212670**
(47) 23.12.2020
(97) 06.05.2016
(51) **C07K 16/28** (2006.01)
A61K 39/395 (2006.01)
A61P 35/00 (2006.01)
(96) 28.10.2015
(96) 15798264.6
(73) Five Prime Therapeutics, Inc., South San Francisco, CA 94080, US
Bristol-Myers Squibb Company, Princeton, NJ 08543, US

- (72) WONG, Brian, South San Francisco, California 94080, US
HAMBLETON, Julie, South San Francisco, California 94080, US
SIKORSKI, Robert, South San Francisco, California 94080, US
MASTELLER, Emma, South San Francisco, California 94080, US
HESTIR, Kevin, South San Francisco, California 94080, US
BELLOVIN, David, South San Francisco, California 94080, US
LEWIS, Katherine E., Princeton, New Jersey 08543, US
- (54) **Kombinovaná terapie rakoviny**
- (32) 201462072035 P, 201562157368 P, 201562192025 P
(31) 29.10.2014, 05.05.2015, 13.07.2015
(33) US, US, US
(86) PCT/US2015/057781
(87) WO 2016/069727
(74) PATENTSERVIS Praha a.s., Na Podkovce 281/10, Praha 4, Podolí, 14700
-
- (97) **EP 3221038**
(47) 06.01.2021
(97) 26.05.2016
(51) **B29B 7/60** (2006.01)
B29B 7/24 (2006.01)
B29B 7/72 (2006.01)
B29B 7/74 (2006.01)
B01F 13/10 (2006.01)
B01F 15/04 (2006.01)
B65G 47/72 (2006.01)
B29C 48/025 (2019.01)
B29C 48/285 (2019.01)
B29C 48/92 (2019.01)
B29C 48/25 (2019.01)
B29C 49/78 (2006.01)
(96) 19.11.2015
(96) 15860180.7
(73) Ampacet Corporation, Tarrytown, NY 10591, US
(72) MARGALIT, Eli, 2015500 Moshav Yaad, IL
(54) **Vícekanálové gravimetrické dávkové míchadlo a související způsob**
(32) 23582814
(31) 20.11.2014
(33) IL
(86) PCT/IL2015/051111
(87) WO 2016/079738
(74) Všetěčka Zelený Švorčík a partneři, advokátní a patentová kancelář, JUDr. Michal Havlík, Hálkova 1406/2, Praha 2, Nové Město, 12000
-
- (97) **EP 3227823**
(47) 19.08.2020
(97) 09.06.2016
(51) **G06F 21/64** (2013.01)
H04L 9/08 (2006.01)
G06F 21/57 (2013.01)
(96) 20.11.2015
(96) 15813949.3
(73) Microsoft Technology Licensing, LLC, Redmond, WA 98052-6399, US
(72) THOM, Stefan, Redmond, Washington 98052-6399, US
AIGNER, Ronald, Redmond, Washington 98052-6399, US
KAPADIA, Merzin, Redmond, Washington 98052-6399, US
SCHAEFER, Stuart H., Redmond, Washington 98052-6399, US
SPIGER, Robert Karl, Redmond, Washington 98052-6399, US
- (54) **Vzdálené krypto služby, používající TPM server**
- (32) 201414557197
(31) 01.12.2014
(33) US
(86) PCT/US2015/061720
(87) WO 2016/089615
(74) Všetěčka Zelený Švorčík a partneři, advokátní a patentová kancelář, JUDr. Michal Havlík, Hálkova 1406/2, Praha 2, Nové Město, 12000
-
- (97) **EP 3234497**
(47) 02.09.2020
(97) 23.06.2016
(51) **F42B 5/32** (2006.01)
F42B 33/00 (2006.01)
C21D 6/00 (2006.01)
C21D 8/02 (2006.01)
C23C 2/02 (2006.01)
C23C 2/06 (2006.01)
C21D 9/16 (2006.01)
- (96) 16.12.2015
(96) 15870942.8
(73) Greer Steel Company, Dover, Ohio 44622, US
(72) CAMPBELL, Douglas B., Waikoloa, Hawaii 96738, US
DAENZER, Todd, New Philadelphia, Ohio 44663, US
- (54) **Náboj s okrajovým zápallem a způsob formování nábojů s okrajovým zápallem**
- (32) 201462092359 P
(31) 16.12.2014
(33) US
(86) PCT/US2015/065980
(87) WO 2016/100440
(74) Všetěčka Zelený Švorčík a partneři, advokátní a patentová kancelář, JUDr. Michal Havlík, Hálkova 1406/2, Praha 2, Nové Město, 12000
-
- (97) **EP 3248646**
(47) 17.02.2021
(97) 29.11.2017
(51) **A61M 31/00** (2006.01)
B65D 75/58 (2006.01)
B65D 1/09 (2006.01)
B65D 35/08 (2006.01)
(96) 25.05.2016
(96) 16171312.8
(73) Mattern, Claudia, 6376 Emmetten, CH
(72) Mattern, Claudia, 6376 Emmetten, CH
(54) **Dvoudílná sada plastového polotovaru**
(74) Rott, Růžička & Guttman a spol., Vyskočilova 1566, Praha 4, Michle, 14000
-
- (97) **EP 3260136**
(47) 25.11.2020
(97) 27.12.2017
(51) **A61P 31/14** (2006.01)
C07K 16/10 (2006.01)
A61K 39/00 (2006.01)
(96) 17.03.2010
(96) 17173548.3
(73) Theraclone Sciences, Inc., Seattle, WA 98104, US
The Scripps Research Institute, La Jolla, CA 92037, US
International AIDS Vaccine Initiative, New York, NY 10004, US
- (72) Chan-Hui, Po-ying, Bellevue, WA 98005, US
Mitcham, Jennifer, Redmond, WA 98053, US
Olsen, Ole, Everett, WA 98208, US
Frey, Steven, Apex, NC 27523, US
Moyle, Matthew, Newton, CT 06470, US
Phogat, Sanjay K., Edison, NJ 08820, US
Burton, Dennis, La Jolla, CA 92037, US
Walker, Laura Marjorie, Norwich, VT 05055, US
Poignard, Pascal Raymond Georges, La Jolla, CA 92037, US
Simek-Lemos, Melissa Danielle, de Jean de St. Marcel, Brooklyn, NY 11231, US
Koff, Wayne, Stony Brook, NY 11790, US
Kaminsky, Stephen, Bronx, NY 10471, US
- (54) **Protilátky pro neutralizaci viru lidské imunodeficiency (HIV)**
- (32) 161010 P, 165829 P, 224739 P, 285664 P
(31) 17.03.2009, 01.04.2009, 10.07.2009, 11.12.2009
(33) US, US, US, US
(74) Traplová Hakr Kubát, advokátní a patentová kancelář, Ing. Eduard Hakr, patentový zástupce, Přístavní 24, Praha 7, 17000
-
- (97) **EP 3264213**
(47) 09.12.2020
(97) 03.01.2018
(51) **G05D 1/02** (2020.01)
B62D 15/02 (2006.01)
B60M 1/12 (2006.01)
B60L 5/36 (2006.01)
B60L 5/26 (2006.01)

(96) 22.06.2017					Université Laval, Québec, Québec G1V 0A6, CA
(96) 17177302.1				(72)	PEYTAVI, Régis, 66330 CABESTANY, FR
(73) Siemens Mobility GmbH, 81739 München, DE					CHAPDELAINE, Sébastien, Saint-Nicolas, Québec G7A 5H3, CA
(72) Gräbner, Oliver, 85579 Neubiberg, DE				(54)	Fluidní centripetální zařízení
(54) Motorové vozidlo, systém a způsob provozu takového motorového vozidla a takového systému				(32)	201161450373 P
(32) 102016211855				(31)	08.03.2011
(31) 30.06.2016				(33)	US
(33) DE				(74)	A. Holas & partner, Patentová a známková kancelář, Ing. Mgr. Hana Holasová, Křížová 105/4, Brno, Staré Brno, 60300
(74) Čermák a spol., JUDr. Karel Čermák Ph.D., LL.M., advokát, Elišky Peškové 15/735, Praha 5, 15000					
<hr/>					
(97) EP 3265431				(97)	EP 3273064
(47) 02.12.2020				(47)	14.10.2020
(97) 09.09.2016				(97)	24.01.2018
(51) C03B 5/235	(2006.01)			(51)	F04D 29/047
F23N 1/02	(2006.01)				(2006.01)
F23N 5/02	(2006.01)				F04D 13/02
(96) 04.03.2016					(2006.01)
(96) 16711155.8					F04D 29/041
(73) STG Combustion Control GmbH & Co. KG, 03050 Cottbus, DE					(2006.01)
(72) HEMMANN, Peter, 03050 Cottbus, DE				(96)	F04D 29/42
BIRLE, Andreas, 03046 Cottbus, DE				(96)	24.10.2012
HEMMANN, Norwid, 03050 Cottbus, DE					17176026.7
KORTT, Jürgen, 03050 Cottbus, DE				(73)	Assoma Inc., Taoyuan City 33842, TW
(54) Způsob regulovaného provozování průmyslové pece zejména s regeneračním ohřevem, řídicí a regulační zařízení a vytápěná průmyslová pec				(72)	CHIEN, Huan-Jan, Zhudong Township, Hsinchu County, TW
(32) 102015203978					WANG, Chin-Cheng, Dongshan Township, Yilan County, TW
(31) 05.03.2015					SHIH, Chih-Hsien, Taoyuan City, TW
(33) DE					SHIH, Chih-Kuan, Taoyuan City, TW
(86) PCT/EP2016/054715				(54)	Čerpadlo s magnetickým pohonem
(87) WO 2016/139363				(32)	100140138
(74) Rott, Růžička & Guttmann a spol., Vyskočilova 1566, Praha 4, Michle, 14000				(31)	03.11.2011
<hr/>					
(97) EP 3266791				(33)	TW
(47) 27.01.2021				(74)	Všetečka Zelený Švorčík a partneři, advokátní a patentová kancelář, JUDr. Michal Havlík, Hálkova 1406/2, Praha 2, Nové Město, 12000
(97) 10.01.2018					
(51) C07H 19/06	(2006.01)			(97)	EP 3273557
C07H 19/10	(2006.01)			(47)	18.11.2020
C07H 19/16	(2006.01)			(97)	24.01.2018
C07H 19/20	(2006.01)			(51)	H02G 5/10
C07H 21/00	(2006.01)				(2006.01)
CI2Q 1/68	(2018.01)				H01R 25/14
(96) 04.12.2002					(2006.01)
(96) 17177650.3					(2006.01)
(73) Illumina Cambridge Limited, Cambridge CB21 6DF, GB				(96)	20.07.2017
(72) BALASUBRAMANIAN, Shankar, Great Abington, Cambridge CB21 6DF, GB				(96)	17182275.2
BARNES, Colin, Great Abington, Cambridge CB21 6DF, GB				(73)	ABB Schweiz AG, 5400 Baden, CH
LIU, Xiaohai, Great Abington, Cambridge CB21 6DF, GB				(72)	GREENWOOD, Peter James, Plainville, CT 06062, US
SWERDLOW, Harold, Great Abington, Cambridge CB21 6DF, GB				(54)	Rozhraní tepelného chlazení pro elektrické spoje
(54) Značené nukleotidy				(32)	201615216393
(32) 0129012, 227131				(31)	21.07.2016
(31) 04.12.2001, 23.08.2002				(33)	US
(33) GB, US				(74)	HARBER IP s.r.o., Dukelských hrdinů 567/52, Praha 7, Holešovice, 17000
(74) ŽOVICOVÁ & ŽOVIC IP, s.r.o., Záhradnícka 36, Bratislava, 82108					
<hr/>					
(97) EP 3270141				(97)	EP 3283527
(47) 20.05.2020				(47)	13.01.2021
(97) 17.01.2018				(97)	20.10.2016
(51) G01N 21/07	(2006.01)			(51)	C07K 16/28
G01N 35/00	(2006.01)				(2006.01)
B01L 3/00	(2006.01)				A61K 39/395
B01F 15/02	(2006.01)				A61P 35/00
B01L 9/00	(2006.01)				(2006.01)
CI2Q 1/68	(2018.01)			(96)	12.04.2016
G01N 21/03	(2006.01)			(96)	16718802.8
G01N 21/64	(2006.01)			(73)	Five Prime Therapeutics, Inc., South San Francisco, CA 94080, US
G01N 35/04	(2006.01)			(72)	MASTELLER, Emma, South San Francisco, California 94080, US
B01F 13/00	(2006.01)				BRENNAN, Thomas, South San Francisco, California 94080, US
(96) 07.03.2012					BELLOVIN, David, South San Francisco, California 94080, US
(96) 17187723.6					BAKER, Kevin, South San Francisco, California 94080, US
(73) MERIDIAN BIOSCIENCE, INC., Cincinnati, 45244, OH, US					WONG, Brian, South San Francisco, California 94080, US
<hr/>					
(97) EP 3270141				(54)	Kombinovaná léčba rakoviny
(47) 20.05.2020				(32)	201562146766 P, 201562190945 P
(97) 17.01.2018				(31)	13.04.2015, 10.07.2015
(51) G01N 21/07	(2006.01)			(33)	US, US
G01N 35/00	(2006.01)			(86)	PCT/US2016/027038
B01L 3/00	(2006.01)			(87)	WO 2016/168149
B01F 15/02	(2006.01)			(74)	PATENTSERVIS Praha a.s., Na Podkovce 281/10, Praha 4, Podolí, 14700
B01L 9/00	(2006.01)				
CI2Q 1/68	(2018.01)				
G01N 21/03	(2006.01)			(97)	EP 3285572
G01N 21/64	(2006.01)			(47)	02.12.2020
G01N 35/04	(2006.01)			(97)	27.10.2016
B01F 13/00	(2006.01)			(51)	A61K 31/409
(96) 07.03.2012					(2006.01)
(96) 17187723.6					A61P 3/00
(73) MERIDIAN BIOSCIENCE, INC., Cincinnati, 45244, OH, US					(2006.01)
					A61P 3/10
					(2006.01)
					CI2N 5/071
					(2010.01)

(96) **A01K 67/027** (2006.01)
(96) 21.04.2016
(96) 16721711.6
(73) University of Copenhagen, 1165 Copenhagen K, DK
(72) MAMIDI, Anant, 2650 Hvidovre, DK
SEMB, Henrik, 23735 Bjärred, SE
(54) **Způsob pro produkci buněk produkujících inzulin**
(32) 15164989
(31) 24.04.2015
(33) EP
(86) PCT/EP2016/058915
(87) WO 2016/170067
(74) PatentEnter s.r.o., Koliště 1965/13a, Brno, Černá Pole, 60200

(97) **EP 3286438**
(47) 11.11.2020
(97) 27.10.2016
(51) **F15B 20/00** (2006.01)
(96) 14.04.2016
(96) 16720730.7
(73) RWE Power AG, 45141 Essen, DE
(72) HOYER, Andreas, 50171 Kerpen, DE
HUTH, Frank, 52249 Eschweiler, DE
ELSEN, Frank Manuel, 50170 Kerpen, DE
(54) **Systém k regulaci tlaku na přetlakovém kontejneru s atmosférou z inertního plynu**
(32) 102015207121
(31) 20.04.2015
(33) DE
(86) PCT/EP2016/058211
(87) WO 2016/169832
(74) PATENTSERVIS Praha a.s., Na Podkovce 281/10, Praha 4, Podolí, 14700

(97) **EP 3290530**
(47) 02.09.2020
(97) 07.03.2018
(51) **C12Q 1/6806** (2018.01)
(96) 11.02.2010
(96) 17185367.4
(73) Streck Inc., La Vista, NE 68128, US
(72) FERNANDO, Rohan, Omaha, NE 68136, US
(54) **Ochrana bezbuněčných nukleových kyselin**
(32) 153472 P
(31) 18.02.2009
(33) US
(74) Všetěčka Zelený Švorčík a partneři, advokátní a patentová kancelář, JUDr. Michal Havlík, Hálkova 1406/2, Praha 2, Nové Město, 12000

(97) **EP 3293917**
(47) 25.11.2020
(97) 14.03.2018
(51) **H04L 12/26** (2006.01)
H04L 12/24 (2006.01)
H04L 12/751 (2013.01)
(96) 21.08.2017
(96) 17187004.1
(73) Solarwinds Worldwide, LLC, Austin, TX 78735, US
(72) LI, Lan, Austin, TX 78749, US
ZATYLNÝ, Karlo, Dripping Springs, TX 78620, US
PATLAN, Emiliana, San Antonio, TX 78209, US
(54) **Sondování cesty s použitím poměru dokončení hran**
(32) 201615261276
(31) 09.09.2016
(33) US
(74) Rott, Růžička & Guttmann a spol., Vyskočilova 1566, Praha 4, Michle, 14000

(97) **EP 3294566**
(47) 16.12.2020
(97) 17.11.2016
(51) **B42D 25/29** (2014.01)
B42D 25/324 (2014.01)
B42D 25/425 (2014.01)
(96) 04.05.2016
(96) 16721360.2
(73) Giesecke+Devrient Currency Technology GmbH, 81677 München, DE

(72) FUHSE, Christian, 83624 Otterfing, DE
(54) **Opticky variabilní bezpečnostní prvek**
(32) 102015005969
(31) 08.05.2015
(33) DE
(86) PCT/EP2016/000734
(87) WO 2016/180522
(74) PATENTSERVIS Praha a.s., Na Podkovce 281/10, Praha 4, Podolí, 14700

(97) **EP 3295459**
(47) 28.10.2020
(97) 17.11.2016
(51) **G21B 1/05** (2006.01)
H01F 27/34 (2006.01)
H05H 1/10 (2006.01)
(96) 09.05.2016
(96) 16793344.9
(73) TAE Technologies, Inc., Foothill Ranch, CA 92610, US
(72) RATH, Nikolaus, Foothill Ranch, California 92610, US
(54) **Systémy a způsoby snižování nežádoucích vířivých proudů**
(32) 201562160421 P
(31) 12.05.2015
(33) US
(86) PCT/US2016/031539
(87) WO 2016/183036
(74) PATENTSERVIS Praha a.s., Na Podkovce 281/10, Praha 4, Podolí, 14700

(97) **EP 3299377**
(47) 09.12.2020
(97) 28.03.2018
(51) **C07K 1/00** (2006.01)
(96) 08.10.2012
(96) 17188298.8
(73) BicycleRD Limited, Cambridge CB22 3AT, GB
(72) TITE, John, Cambridge CB22 3AT, GB
WALKER, Edward, Cambridge CB22 3AT, GB
STACE, Catherine, Cambridge CB22 3AT, GB
TEUFEL, Daniel, Cambridge CB22 3AT, GB
(54) **Modulace specifity strukturovaného polypeptidu**
(32) 201117408, 201205612
(31) 07.10.2011, 29.03.2012
(33) GB, GB
(74) PatentEnter s.r.o., Koliště 1965/13a, Brno, Černá Pole, 60200

(97) **EP 3318791**
(47) 25.11.2020
(97) 09.05.2018
(51) **F17C 1/00** (2006.01)
(96) 07.11.2016
(96) 16197496.9
(73) AC-INOX GmbH, 52477 Alsdorf, DE
(72) Werner, Sascha, 52477 Alsdorf, DE
(54) **Vícekomorová nákladní nádrž**
(74) ŽOVICOVÁ & ŽOVIC IP, s.r.o., Záhradnícka 36, Bratislava, 82108

(97) **EP 3322706**
(47) 11.11.2020
(97) 19.01.2017
(51) **A61K 31/444** (2006.01)
A61K 31/4545 (2006.01)
A61K 31/496 (2006.01)
A61K 31/497 (2006.01)
A61K 31/499 (2006.01)
A61K 31/506 (2006.01)
A61K 31/5377 (2006.01)
A61K 31/55 (2006.01)
C07D 519/00 (2006.01)
A61P 1/00 (2006.01)
A61P 35/04 (2006.01)
A61P 43/00 (2006.01)
C07D 471/04 (2006.01)
A61P 29/00 (2006.01)
A61P 35/00 (2006.01)
(96) 15.07.2016
(96) 16741825.0
(73) Array Biopharma, Inc., Boulder, CO 80301, US

- (72) ANDREWS, Steven W., Boulder, Colorado 80301, US
BLAKE, James F., Boulder, Colorado 80301, US
CHICARELLI, Mark J., Boulder, Colorado 80301, US
GOLOS, Adam, Boulder, Colorado 80301, US
HAAS, Julia, Boulder, Colorado 80301, US
JIANG, Yutong, Boulder, Colorado 80301, US
KOLAKOWSKI, Gabrielle R., Boulder, Colorado 80301, US
- (54) **Substituované pyrazolo[1,5-A]pyridinové sloučeniny jako inhibitory ret kinázy**
- (32) 201562193448 P, 201562274018 P
(31) 16.07.2015, 31.12.2015
(33) US, US
(86) PCT/US2016/042576
(87) WO 2017/011776
(74) PatentEnter s.r.o., Koliště 1965/13a, Brno, Černá Pole, 60200

- (97) **EP 3322731**
(47) 13.01.2021
(97) 19.01.2017
(51) **C07K 16/28** (2006.01)
A61K 39/395 (2006.01)
G01N 33/574 (2006.01)
C12Q 1/6886 (2018.01)
A61K 39/00 (2006.01)
A61P 35/00 (2006.01)
C12Q 1/70 (2006.01)
(96) 14.07.2016
(96) 16744626.9
(73) Bristol-Myers Squibb Company, Princeton, NJ 08543, US
(72) MANEKAS, Demetrios, Howell, New Jersey 07731, US
GROSSO, Joseph, Princeton, New Jersey 08543, US
ANDERSON, Jeffrey, Princeton, New Jersey 08543, US
- (54) **Způsob léčby rakoviny použitím inhibitoru imunitního kontrolního bodu; protilátka, která se váže na receptor programované smrti-1 (PD-1) nebo ligand programované smrti 1 (PD-L1)**
- (32) 201562192396 P
(31) 14.07.2015
(33) US
(86) PCT/US2016/042297
(87) WO 2017/011666
(74) PATENTSERVIS Praha a.s., Na Podkovce 281/10, Praha 4, Podolí, 14700

- (97) **EP 3322904**
(47) 06.01.2021
(97) 19.01.2017
(51) **F16B 19/10** (2006.01)
F16B 13/08 (2006.01)
F16B 43/00 (2006.01)
(96) 11.07.2016
(96) 16739084.8
(73) SFS Intec Holding AG, 9435 Heerbrugg, CH
(72) PALM, Erich, 9434 Au, CH
BACHMANN, Oliver, 9443 Widnau, CH
- (54) **Metoda pro zajišťování spojení**
- (32) 102015009044
(31) 13.07.2015
(33) DE
(86) PCT/EP2016/066416
(87) WO 2017/009280
(74) Macek and Partners, Mgr. Jiří Macek, Sázavská 751/16, Praha 2, Vinohrady, 12000

- (97) **EP 3323446**
(47) 06.01.2021
(97) 23.05.2018
(51) **A61M 5/142** (2006.01)
A61M 5/158 (2006.01)
A61M 5/14 (2006.01)
(96) 18.11.2016
(96) 16199621.0
(73) F. Hoffmann-La Roche AG, 4070 Basel, CH
(72) DECK, Frank, 67150 Niederkirchen, DE
HOERAUF, Christian, 68723 Oftersheim, DE
KONYA, Ahmet, 67071 Ludwigshafen, DE
WEISS, Thomas, 68307 Mannheim, DE

- (54) **Jednorázový zavaděč a opakovaně použitelný zavaděč pro pojmání jednorázového zavaděče**
- (74) KOREJZOVA LEGAL v.o.s., JUDr. Petra Sauvage de Brantes, Korunní 810/104, Praha 10, Vinohrady, 10100

- (97) **EP 3330483**
(47) 03.02.2021
(97) 06.06.2018
(51) **F01C 17/06** (2006.01)
F04C 25/02 (2006.01)
F04C 29/00 (2006.01)
F16D 1/108 (2006.01)
F04C 18/344 (2006.01)
(96) 05.12.2016
(96) 16202237.0
(73) PFEIFFER VACUUM GMBH, 35614 Asslar, DE
(72) Lange, Timo, 35415 Pohlheim, DE
Cromm, Thomas, 35457 Lollar, DE
Schäfer, Maik, 35796 Weinbach, DE
- (54) **Vakuové čerpadlo se spojkovým uspořádáním ke kompenzaci excentricit hřídele**
- (74) KANIA, SEDLÁK, SMOLA, s.r.o., Mendlovo náměstí 907/1a, Brno, Staré Brno, 60300

- (97) **EP 3336866**
(47) 16.12.2020
(97) 20.06.2018
(51) **H01L 51/46** (2006.01)
H01G 9/20 (2006.01)
(96) 20.05.2013
(96) 18155003.9
(73) Oxford University Innovation Limited, Botley Oxford OX2 0JB, GB
(72) SNAITH, Henry, Oxford, Oxfordshire OX1 3PU, GB
LEE, Michael, London WC1H 9DL, GB
MURAKAMI, Takuro, Tsukuba, Ibaraki 305-0044, JP
- (54) **Optoelektronické zařízení**
- (32) 201208793
(31) 18.05.2012
(33) GB
(74) A. Holas & partner, Patentová a známková kancelář, Ing. Mgr. Hana Holasová, Křížová 105/4, Brno, Staré Brno, 60300

- (97) **EP 3339017**
(47) 25.11.2020
(97) 27.06.2018
(51) **B32B 7/04** (2019.01)
B32B 15/04 (2006.01)
B32B 15/08 (2006.01)
B32B 15/18 (2006.01)
B32B 15/20 (2006.01)
B32B 3/28 (2006.01)
B32B 37/00 (2006.01)
B32B 37/04 (2006.01)
B32B 27/38 (2006.01)
B23K 11/06 (2006.01)
B23K 11/11 (2006.01)
B23K 11/16 (2006.01)
B32B 7/05 (2019.01)
B23K 103/16 (2006.01)
(96) 22.12.2016
(96) 16206337.4
(73) Outokumpu Oyj, 00180 Helsinki, FI
(72) Ninnemann, Philip, D-47589 UEDEM, DE
Hündgen, Thomas, D-41363 JUECHEN, DE
Fröhlich, Thomas, D-40878 RATINGEN, DE
Lindner, Stefan, D-47877 WILLICH, DE
- (54) **Způsob výroby svařitelného kovového vícevrstvého kompozita**
- (74) PATENTSERVIS Praha a.s., Na Podkovce 281/10, Praha 4, Podolí, 14700

- (97) **EP 3359830**
(47) 25.11.2020
(97) 08.09.2017
(51) **F16B 37/06** (2006.01)
(96) 17.02.2017
(96) 17709203.8
(73) Aoyama Seisakusho Co., Ltd., Oguchi-cho Niwa-gun Aichi 480-0198, JP

- (72) HOSHINO, Naoki, Niwa-gun Aichi 480-0198, JP
OHTA, Toshiya, Niwa-gun Aichi 480-0198, JP
YOSHIDA, Mitsuki, Niwa-gun Aichi 480-0198, JP
FUKUCHI, Tomoyuki, Niwa-gun Aichi 480-0198, JP
MATSUNAMI, Shigeki, Niwa-gun Aichi 480-0198, JP
FUJIMOTO, Yukinori, Niwa-gun Aichi 480-0198, JP
OMURA, Jun, Niwa-gun Aichi 480-0198, JP
- (54) **Těsnící šroub**
(32) 2016040181
(31) 02.03.2016
(33) JP
(86) PCT/JP2017/005846
(87) WO 2017/150210
(74) KOREJZOVA LEGAL v.o.s., JUDr. Petra Sauvage de Brantes, Korunní 810/104, Praha 10, Vinohrady, 10100

- (97) **EP 3361811**
(47) 06.01.2021
(97) 23.03.2017
(51) **H04L 1/16** (2006.01)
H04L 1/18 (2006.01)
H04W 74/08 (2009.01)
(96) 25.02.2016
(96) 16846705.8
(73) Beijing Xiaomi Mobile Software Co., Ltd., Beijing 100085, CN
(72) NOH, Minseok, Seoul 07528, KR
KWAK, Jinsam, Uiwang-si Gyeonggi-do 16021, KR
SON, Juhung, Uiwang-si Gyeonggi-do 16021, KR
(54) **Způsob, přístroj, a systém pro přístupování ke kanálu v nelicencovaném pásmu**
(32) 20150129981, 20150148370
(31) 14.09.2015, 23.10.2015
(33) KR, KR
(86) PCT/KR2016/001843
(87) WO 2017/047883
(74) Všeťečka Zelený Švorčík a partneři, advokátní a patentová kancelář, JUDr. Michal Havlík, Hálkova 1406/2, Praha 2, Nové Město, 12000

- (97) **EP 3368613**
(47) 11.11.2020
(97) 04.05.2017
(51) **C09C 1/36** (2006.01)
C09D 7/00 (2018.01)
C08K 3/22 (2006.01)
C09D 1/00 (2006.01)
C09D 7/42 (2018.01)
C09D 7/61 (2018.01)
C09D 7/62 (2018.01)
C09D 7/40 (2018.01)
(96) 26.10.2016
(96) 16825320.1
(73) Kronos International, Inc., 51373 Leverkusen, DE
(72) SIEKMAN, Janine, 51465 Bergisch Gladbach, DE
SANDROCK, Martin, 45270 Essen, DE
KOLMER-ANDERL, Nicole, 40764 Langenfeld, DE
(54) **Způsob výroby matovacích prostředků**
(32) 15003103
(31) 30.10.2015
(33) EP
(86) PCT/EP2016/001777
(87) WO 2017/071805
(74) PATENTSERVIS Praha a.s., Na Podkovce 281/10, Praha 4, Podolí, 14700

- (97) **EP 3369230**
(47) 02.12.2020
(97) 04.05.2017
(51) **H04L 29/06** (2006.01)
H04W 12/04 (2009.01)
H04W 4/20 (2018.01)
H04W 4/21 (2018.01)
(96) 30.10.2015
(96) 15790884.9
(73) Telefonaktiebolaget LM Ericsson (publ), 164 83 Stockholm, SE
(72) ZHANG, Guoqiang, 18761 Täby, SE
ARAÚJO, José, 117 31 Stockholm, SE
ANDERSSON, Lars, 169 40 Solna, SE

- (54) **Vytvoření klíče sdíleného mezi prvním komunikačním zařízením a alespoň jedním druhým komunikačním zařízením**
(86) PCT/EP2015/075225
(87) WO 2017/071770
(74) KOREJZOVA LEGAL v.o.s., JUDr. Petra Sauvage de Brantes, Korunní 810/104, Praha 10, Vinohrady, 10100

- (97) **EP 3369397**
(47) 04.11.2020
(97) 05.09.2018
(51) **A61D 19/04** (2006.01)
(96) 28.02.2018
(96) 18159192.6
(73) Hildebrandt, Thomas, 12557 Berlin, DE
Schnorrenberg, Arno, 15569 Woltersdorf, DE
(72) HILDEBRANDT, Thomas, 12557 Berlin, DE
SCHNORRENBERG, Arno, 15569 Woltersdorf, DE
WEIßMANN, Ivo, 71034 Böblingen, DE
(54) **Sestava pro ultrazvukovou manipulaci se samičími reprodukčními orgány velkých savců**
(32) 102017002614
(31) 01.03.2017
(33) DE
(74) PATENTSERVIS Praha a.s., Na Podkovce 281/10, Praha 4, Podolí, 14700

- (97) **EP 3370870**
(47) 09.12.2020
(97) 11.05.2017
(51) **B01L 3/00** (2006.01)
A61B 10/00 (2006.01)
G01N 1/02 (2006.01)
(96) 21.10.2016
(96) 16805211.6
(73) Copan Italia S.P.A., 25125 Brescia, IT
(72) MARTELLO, Giorgio, 25125 Brescia, IT
(54) **Zařízení pro sběr, přenos a uchování vzorků biologického a/nebo chemického materiálu**
(32) UB20155324
(31) 03.11.2015
(33) IT
(86) PCT/IB2016/056340
(87) WO 2017/077415
(74) Všeťečka Zelený Švorčík a partneři, advokátní a patentová kancelář, JUDr. Michal Havlík, Hálkova 1406/2, Praha 2, Nové Město, 12000

- (97) **EP 3372034**
(47) 02.12.2020
(97) 11.05.2017
(51) **H04W 72/04** (2009.01)
H04W 72/12 (2009.01)
H04W 72/14 (2009.01)
(96) 31.10.2016
(96) 16794768.8
(73) Telefonaktiebolaget LM Ericsson (publ), 164 83 Stockholm, SE
(72) SUN, Ying, SE-174 41 Sundbyberg, SE
LI, Jingya, SE-417 58 Göteborg, SE
SAHLIN, Henrik, SE-435 41 Mölnlycke, SE
MÄÄTTANEN, Helka-Liina, FI-00510 Helsinki, FI
WIKSTRÖM, Gustav, SE-187 30 Täby, SE
(54) **Způsob a zařízení pro rozvrhování na vzestupné lince**
(32) 201562250183 P
(31) 03.11.2015
(33) US
(86) PCT/SE2016/051065
(87) WO 2017/078595
(74) KOREJZOVA LEGAL v.o.s., JUDr. Petra Sauvage de Brantes, Korunní 810/104, Praha 10, Vinohrady, 10100

- (97) **EP 3372324**
(47) 18.11.2020
(97) 12.09.2018
(51) **B21K 21/04** (2006.01)
B21C 23/20 (2006.01)
B21C 23/21 (2006.01)
F42B 5/02 (2006.01)
(96) 05.03.2018

(96) 18160026.3
(73) National Machinery LLC, Tiffin, OH 44883-0747, US
(72) CARPER, Jeffrey, W, Tiffin, OH Ohio 44883, US
SNAVELY, Christopher, W, Republic, OH Ohio 44867, US
(54) **Dlouhá nábojnice**
(32) 15451717
(31) 07.03.2017
(33) US
(74) PATENTSERVIS Praha a.s., Na Podkovce 281/10, Praha 4, Podolí, 14700

(97) **EP 3381601**
(47) 02.12.2020
(97) 22.03.2018
(51) **B23K 35/26** (2006.01)
C22C 13/00 (2006.01)
C22C 13/02 (2006.01)
H05K 3/34 (2006.01)
B23K 35/02 (2006.01)

(96) 12.09.2017
(96) 17850875.0
(73) Senju Metal Industry Co., Ltd, Tokyo 120-8555, JP
(72) TACHIBANA Ken, Tokyo 120-8555, JP
NOMURA Hikaru, Tokyo 120-8555, JP
IJIMA Yuki, Tokyo 120-8555, JP
YOSHIKAWA Shunsaku, Tokyo 120-8555, JP
IZUMITA Naoko, Tokyo 120-8555, JP
SAITO Takashi, Tokyo 120-8555, JP
YOKOYAMA Takahiro, Tokyo 120-8555, JP
(54) **Pájecí slitina, pájecí kulička a pájený spoj**
(32) 2016178879, 2016178880
(31) 13.09.2016, 13.09.2016
(33) JP, JP
(86) PCT/JP2017/032834
(87) WO 2018/051973
(74) Čermák a spol., JUDr. Karel Čermák Ph.D., LL.M., advokát, Elišky Peškové 15/735, Praha 5, 15000

(97) **EP 3383363**
(47) 06.01.2021
(97) 08.06.2017
(51) **A61K 9/00** (2006.01)
A61K 45/06 (2006.01)
A61K 47/06 (2006.01)
A61K 9/06 (2006.01)
A61K 31/69 (2006.01)
A61P 17/00 (2006.01)

(96) 23.11.2016
(96) 16805522.6
(73) Anacor Pharmaceuticals, Inc., New York, NY 10017, US
(72) CORONADO, Dina Jean, Danville California 94526, US
IMBERT, Delphine Caroline, Cupertino California 95014, US
LEE, Charles Edward, Union City California 94587, US
MERCHANT, Tejal, Cupertino California 95014, US
YEP, Sylvia Zarela, Milpitas California 95035, US
(54) **Topické farmaceutické formulace na léčení zánětlivých stavů**
(32) 201562260716 P, 201662420987 P
(31) 30.11.2015, 11.11.2016
(33) US, US
(86) PCT/IB2016/057073
(87) WO 2017/093857
(74) Čermák a spol., JUDr. Karel Čermák Ph.D., LL.M., advokát, Elišky Peškové 15/735, Praha 5, 15000

(97) **EP 3388588**
(47) 18.11.2020
(97) 17.10.2018
(51) **E03D 5/02** (2006.01)
E03D 5/09 (2006.01)
E03D 1/012 (2006.01)
(96) 10.04.2018
(96) 18166693.4
(73) OLI - SISTEMAS SANITARIOS, S.A., 3800-314 Aveiro, PT
(72) DE ALMEIDA MARTINS ANTUNES, Rogerio, 3840-346 Sosa, PT
(54) **Sestava tlačítka splachovacího zařízení pro splachovací nádrž**
(32) 201700039502
(31) 10.04.2017

(33) IT
(74) Rott, Růžicka & Guttman a spol., Vyskočilova 1566, Praha 4, Michle, 14000

(97) **EP 3392513**
(47) 16.12.2020
(97) 24.10.2018
(51) **F16B 25/00** (2006.01)
(96) 13.04.2018
(96) 18167249.4
(73) Würth International AG, 7000 Chur, CH
(72) Eckert, Rainer, 97990 Weikersheim, DE
Wunderlich, Andreas, 74635 Kupferzell, DE
(54) **Vrut do dřeva s výstupkem ve tvaru půlměsíce mezi průchody závitů**
(32) 102017108225
(31) 18.04.2017
(33) DE
(74) PATENTSERVIS Praha a.s., Na Podkovce 281/10, Praha 4, Podolí, 14700

(97) **EP 3400943**
(47) 02.12.2020
(97) 14.11.2018
(51) **A61K 31/517** (2006.01)
A61K 45/06 (2006.01)
A61K 31/337 (2006.01)
A61K 31/7068 (2006.01)
A61K 39/395 (2006.01)
A61P 35/04 (2006.01)
A61P 35/00 (2006.01)

(96) 25.03.2013
(96) 18162971.8
(73) Array Biopharma, Inc., Boulder, CO 80301, US
(72) LEE, Patrice A., Boulder, CO 80301, US
WINSKI, Shannon L., Boulder, CO 80301, US
KOCH, Kevin, Boulder, CO 80301, US
(54) **Sloučeniny pro použití při léčbě metastázi rakoviny mozku u pacienta s ErbB2+ rakovinou prsu**
(32) 201261615082 P
(31) 23.03.2012
(33) US
(74) Traplová Hakr Kubát, advokátní a patentová kancelář, Ing. Eduard Hakr, patentový zástupce, Přístavní 24, Praha 7, 17000

(97) **EP 3401495**
(47) 25.11.2020
(97) 14.11.2018
(51) **E06B 9/52** (2006.01)
E06B 9/58 (2006.01)
E06B 9/24 (2006.01)

(96) 08.05.2018
(96) 18171168.0
(73) WAREMA Renkhoff SE, 97828 Marktheidenfeld, DE
(72) STEMMER, Steffen, 63825 Schöllkrippen, DE
SCHICK, Matthias, 97906 Faulbach-Breitenbrunn, DE
HORNAUER, Lars, 61352 Bad Homburg, DE
(54) **Fasádní/okenní konstrukce a pro ni vytvořené zařízení na ochranu proti slunci**
(32) 202017102736 U
(31) 08.05.2017
(33) DE
(74) Všetečka Zelený Švorčík a partneři, advokátní a patentová kancelář, JUDr. Michal Havlík, Hálkova 1406/2, Praha 2, Nové Město, 12000

(97) **EP 3410055**
(47) 09.12.2020
(97) 03.08.2017
(51) **F28D 3/02** (2006.01)
F24H 9/00 (2006.01)
F28D 1/047 (2006.01)
F28F 9/013 (2006.01)
F28F 9/00 (2006.01)
F28F 25/04 (2006.01)
F28D 7/08 (2006.01)
F28D 20/00 (2006.01)
(96) 23.01.2017
(96) 17744128.4

(73) Hatamoto, Hiroshi, Takasaki-shi, Gunma 370-1301, JP
(72) Hatamoto, Hiroshi, Takasaki-shi, Gunma 370-1301, JP
(54) **Zařízení na výměnu tepla**
(32) 2016011529
(31) 25.01.2016
(33) JP
(86) PCT/JP2017/002108
(87) WO 2017/130898
(74) Traplová Hakr Kubát, advokátní a patentová kancelář, Ing. Eduard Hakr, patentový zástupce, Přístavní 24, Praha 7, 17000

(97) **EP 3424947**
(47) 25.11.2020
(97) 09.01.2019
(51) **C07K 14/705** (2006.01)
A01K 67/027 (2006.01)
C07K 14/725 (2006.01)
C12N 15/85 (2006.01)
(96) 26.10.2012
(96) 18176096.8
(73) Regeneron Pharmaceuticals, Inc., Tarrytown, NY 10591, US
(72) MACDONALD, Lynn, Tarrytown, NY 10591, US
MURPHY, Andrew, J., Tarrytown, NY 10591, US
MCWHIRTER, John, Tarrytown, NY 10591, US
TU, Naxin, Tarrytown, NY 10591, US
VORONINA, Vera, Sleepy Hollow, NY 10591, US
GURER, Cagan, Chappaqua, NY 10514, US
MEAGHER, Karolina, Tarrytown, NY 10591, US
STEVENS, Sean, Del Mar, CA 92014, US
(54) **Myši s geneticky modifikovaným receptorem T buněk**
(32) 201161552582 P, 201261621198 P, 201261700908 P
(31) 28.10.2011, 06.04.2012, 14.09.2012
(33) US, US, US
(74) KOREJZOVA LEGAL v.o.s., JUDr. Petra Sauvage de Brantes, Korunní 810/104, Praha 10, Vinohrady, 10100

(97) **EP 3425646**
(47) 16.12.2020
(97) 09.01.2019
(51) **H01F 3/14** (2006.01)
H01F 27/32 (2006.01)
H01F 27/28 (2006.01)
H01F 27/24 (2006.01)
C01B 13/11 (2006.01)
(96) 17.12.2007
(96) 18190644.7
(73) Primozone Production AB, 246 42 Löddeköpinge, SE
(72) Hansson, Mikael, 289 90 Knislinge, SE
(54) **Vysokonapěťový transformátor**
(32) 876050 P
(31) 20.12.2006
(33) US
(74) Traplová Hakr Kubát, advokátní a patentová kancelář, Ing. Eduard Hakr, patentový zástupce, Přístavní 24, Praha 7, 17000

(97) **EP 3428228**
(47) 25.11.2020
(97) 16.01.2019
(51) **C08K 5/523** (2006.01)
C08K 5/5393 (2006.01)
C08L 23/00 (2006.01)
(96) 13.02.2015
(96) 18178040.4
(73) BASF SE, 67056 Ludwigshafen am Rhein, DE
(72) HOELZL, Werner, 68440 Eschentzwiller, FR
ROTZINGER, Bruno, 2800 Delémont, CH
SCHOENING, Kai-Uwe, 4104 Oberwil, CH
KING ROSWELL, Easton, Pleasantville, NY 10570, US
(54) **Deriváty 3-fenyl-benzofuran-2-onu obsahující fosfor jako stabilizátory**
(32) 14155326
(31) 17.02.2014
(33) EP
(74) Vsetečka Zelený Švorčík a partneři, advokátní a patentová kancelář, JUDr. Otakar Švorčík, Hálkova 1406/2, Praha 2, Nové Město, 12000

(97) **EP 3429874**
(47) 02.12.2020
(97) 21.09.2017
(51) **B60J 1/00** (2006.01)
B60J 5/04 (2006.01)
B60J 1/10 (2006.01)
(96) 14.02.2017
(96) 17704772.7
(73) Gebr. Bode GmbH & Co. KG, 34123 Kassel, DE
(72) AREND, Ulrich, 34576 Homburg, DE
LINNENKOHL, Lars, 34355 Staufenberg, DE
(54) **Dveře vozidla**
(32) 202016001777 U
(31) 18.03.2016
(33) DE
(86) PCT/EP2017/053228
(87) WO 2017/157598
(74) Vsetečka Zelený Švorčík a partneři, advokátní a patentová kancelář, JUDr. Pavel Zelený, advokát, Hálkova 1406/2, Praha 2, Nové Město, 12000

(97) **EP 3430141**
(47) 30.12.2020
(97) 21.09.2017
(51) **C12N 15/113** (2010.01)
A61K 31/712 (2006.01)
A61K 31/7125 (2006.01)
A61K 47/50 (2017.01)
C07H 21/00 (2006.01)
A61P 37/04 (2006.01)
A61P 33/02 (2006.01)
A61P 31/00 (2006.01)
(96) 14.03.2017
(96) 17710874.3
(73) F. Hoffmann-La Roche AG, 4070 Basel, CH
(72) PEDERSEN, Lykke, 2970 Horsholm, DK
JAVANBAKHT, Hassan, 4070 Basel, CH
JACKEROTT, Malene, 2970 Horsholm, DK
OTTOSEN, Søren, 2970 Horsholm, DK
LUANGSAY, Souphalone, 4070 Basel, CH
(54) **Oligonukleotidy pro snížení exprese PD-L1**
(32) 16160149
(31) 14.03.2016
(33) EP
(86) PCT/EP2017/055925
(87) WO 2017/157899
(74) KOREJZOVA LEGAL v.o.s., JUDr. Petra Sauvage de Brantes, Korunní 810/104, Praha 10, Vinohrady, 10100

(97) **EP 3430691**
(47) 25.11.2020
(97) 21.09.2017
(51) **H01R 24/44** (2011.01)
H01R 24/48 (2011.01)
C25D 15/02 (2006.01)
H01C 7/118 (2006.01)
H01C 7/13 (2006.01)
H01R 13/53 (2006.01)
H01G 4/35 (2006.01)
H01R 24/52 (2011.01)
(96) 16.03.2017
(96) 17711164.8
(73) Commissariat à l'Energie Atomique et aux Energies Alternatives, 75015 Paris, FR
(72) DUBOIS, Jean-Luc, 33114 Le Barp, FR
CASSANY, Bruno, 33125 Hostens, FR
RIBOLZI, Jérôme, 33510 Anemos, FR
(54) **Koaxiální konektor obsahující bočník, montáž a způsob výroby tohoto konektoru**
(32) 1652266
(31) 17.03.2016
(33) FR
(86) PCT/EP2017/056278
(87) WO 2017/158111
(74) Čermák a spol., JUDr. Karel Čermák Ph.D., LL.M., advokát, Elišky Peškové 15/735, Praha 5, 15000

- (97) **EP 3435347**
(47) 02.12.2020
(97) 28.09.2017
(51) **G08B 25/00** (2006.01)
G08B 3/10 (2006.01)
G08B 5/36 (2006.01)
G08B 13/196 (2006.01)
G08B 25/08 (2006.01)
G08B 25/14 (2006.01)
(96) 27.10.2016
(96) 16895226.5
(73) Hangzhou Hikvision Digital Technology Co., Ltd., Hangzhou, Zhejiang 310051, CN
(72) LIN, Yanguo, Hangzhou Zhejiang 310051, CN
(54) **Dohledový a výstražný systém a způsob rozdělení na oblasti**
(32) 201610165835
(31) 22.03.2016
(33) CN
(86) PCT/CN2016/103577
(87) WO 2017/161880
(74) PATENTSERVIS Praha a.s., Na Podkovce 281/10, Praha 4, Podolí, 14700
-
- (97) **EP 3437753**
(47) 09.12.2020
(97) 05.10.2017
(51) **B21D 39/03** (2006.01)
B21D 22/20 (2006.01)
C22C 38/00 (2006.01)
C22C 38/02 (2006.01)
C22C 38/04 (2006.01)
C22C 38/06 (2006.01)
C22C 38/28 (2006.01)
C22C 38/32 (2006.01)
C22C 38/38 (2006.01)
(96) 08.03.2017
(96) 17774133.7
(73) Kabushiki Kaisha Kobe Seiko Sho (Kobe Steel, Ltd.), Kobe-shi, Hyogo 651-8585, JP
(72) JIMBO, Noriyuki, Kakogawa-shi, Hyogo 675-0137, JP
YAMANO, Takayuki, Kakogawa-shi, Hyogo 675-0137, JP
YAMAMOTO, Shinichi, Kakogawa-shi, Hyogo 675-0137, JP
(54) **Způsob výroby součástí spojované mechanickým pčhčováním**
(32) 2016072486
(31) 31.03.2016
(33) JP
(86) PCT/JP2017/009224
(87) WO 2017/169588
(74) PATENTSERVIS Praha a.s., Na Podkovce 281/10, Praha 4, Podolí, 14700
-
- (97) **EP 3444261**
(47) 13.01.2021
(97) 20.02.2019
(51) **C07J 63/00** (2006.01)
A61K 31/565 (2006.01)
A61P 29/00 (2006.01)
(96) 24.04.2013
(96) 17175885.7
(73) Reata Pharmaceuticals, Inc., Irving, TX 75063-2648, US
(72) ANDERSON, Eric, Southlake, TX 76092, US
DECKER, Andrea, 4055 Basel, CH
LIU, Xiaofeng, Coppel, TX 75019, US
(54) **2,2-DIFLUORPROPIONAMIDOVÝ DERIVÁT BARDOXOLON METHYLU, JEHO FARMACEUTICKÉ KOMPOZICE A POLYMORFY PRO POUŽITÍ V LÉČBĚ URČITÝCH STAVŮ**
(32) 201261687669 P, 201361775288 P, 201361780444 P
(31) 27.04.2012, 08.03.2013, 13.03.2013
(33) US, US, US
(74) PatentEnter s.r.o., Koliště 1965/13a, Brno, Černá Pole, 60200
-
- (97) **EP 3444274**
(47) 23.12.2020
(97) 20.02.2019
(51) **C07K 16/24** (2006.01)
A61K 39/395 (2006.01)
C12N 15/13 (2006.01)
(96) 25.06.2009
- (96) 18177227.8
(73) Novartis AG, 4056 Basel, CH
(72) Borrás, Leonardo, 8952 Schlieren, CH
Gunde, Tea, 8005 Zürich, CH
Urech, David, 8645 Jona, CH
(54) **Stabilní a rozpustné protilátky inhibující TNF**
(32) 75640 P, 75692 P, 75697 P, 75956 P, 155041 P
(31) 25.06.2008, 25.06.2008, 25.06.2008, 26.06.2008, 24.02.2009
(33) US, US, US, US, US
(74) Traplová Hakr Kubát, advokátní a patentová kancelář, Ing. Jan Kubát patentový zástupce, Přístavní 24, Praha 7, 17000
-
- (97) **EP 3447037**
(47) 02.12.2020
(97) 27.02.2019
(51) **C04B 26/06** (2006.01)
C04B 26/16 (2006.01)
C08K 3/36 (2006.01)
E04F 13/08 (2006.01)
E04F 13/18 (2006.01)
(96) 24.08.2017
(96) 17187845.7
(73) STO SE & Co. KGaA, 79780 Stühlingen, DE
(72) Nägele, Alexander, 79848 Bonndorf, DE
Hitzler, Martin, 78244 Gottmadingen, DE
Kohler, Eva, 79777 Ühlingen-Birkendorf, DE
(54) **Trvale pružná lícová cihla**
(74) AK Štros & Kusák, JUDr. David Štros, advokát, Národní 32, Praha 1, 11000
-
- (97) **EP 3450261**
(47) 06.01.2021
(97) 06.03.2019
(51) **B60R 22/02** (2006.01)
(96) 22.08.2018
(96) 18190204.0
(73) Wang, Liang-Hsiung, Tainan City, TW
(72) Wang, Liang-Hsiung, Tainan City, TW
(54) **Vícebodová sestava bezpečnostního pásu**
(32) 106129821
(31) 31.08.2017
(33) TW
(74) PATENTSERVIS Praha a.s., Na Podkovce 281/10, Praha 4, Podolí, 14700
-
- (97) **EP 3453593**
(47) 09.12.2020
(97) 13.03.2019
(51) **B62D 7/18** (2006.01)
B60G 7/00 (2006.01)
F16C 11/06 (2006.01)
(96) 31.08.2018
(96) 18191892.1
(73) Schaublin SA, 2800 Delémont, CH
(72) Wilhelm, Chris, 68480 Courtavon, FR
(54) **Sestava hlavního svíslého čepu s uspořádáním pro přijímání krouticího momentu**
(32) 201762553554 P
(31) 01.09.2017
(33) US
(74) Čermák a spol., JUDr. Karel Čermák Ph.D., LL.M., advokát, Elišky Peškové 15/735, Praha 5, 15000
-
- (97) **EP 3455825**
(47) 11.11.2020
(97) 16.11.2017
(51) **G06T 7/00** (2017.01)
(96) 11.05.2017
(96) 17724410.0
(73) Belron International Limited, Egham, Surrey TW20 9EL, GB
(72) HANSEN, Mark, Egham Surrey TW20 9EL, GB
HALES, Ian, Egham Surrey TW20 9EL, GB
FAROOQ, Abdul, Egham Surrey TW20 9EL, GB
SMITH, Melvyn, Egham Surrey TW20 9EL, GB
DANIEL, Gwen, Egham Surrey TW20 9EL, GB
(54) **Zařízení a způsob pro analýzu prasknutí**
(32) 201608455

(31) 13.05.2016
(33) GB
(86) PCT/GB2017/051316
(87) WO 2017/194950
(74) PATENTSERVIS Praha a.s., Na Podkovce 281/10, Praha 4, Podolí, 14700

(97) **EP 3458479**
(47) 04.11.2020
(97) 14.12.2017
(51) **C07K 16/28** (2006.01)
A61K 31/00 (2006.01)
A61K 39/00 (2006.01)
(96) 07.06.2017
(96) 17732657.6
(73) AbbVie Inc., North Chicago, IL 60064, US
(72) BENATUIL, Lorenzo, Northborough MA 101532, US
BRUNCKO, Milan, Green Oaks IL 60048, US
CHAO, Debra, Fremont CA 94555, US
IZERADJENE, Kamel, Gurnee IL 60031, US
JUDD, Andrew, S., Grayslake IL 60030, US
PHILLIPS, Andrew, C., Libertyville IL 60048, US
SOUERS, Andrew, J., Libertyville IL 60048, US
THAKUR, Archana, Pleasanton CA 94588, US
(54) **Protilátky ANTI-B7-H3 a konjugáty protilátky a léčiva**
(32) 201662347476 P, 201662366511 P
(31) 08.06.2016, 25.07.2016
(33) US, US
(86) PCT/US2017/036445
(87) WO 2017/214335
(74) PatentEnter s.r.o., Koliště 1965/13a, Brno, Černá Pole, 60200

(97) **EP 3459633**
(47) 18.11.2020
(97) 27.03.2019
(51) **B01L 3/00** (2006.01)
A61M 39/14 (2006.01)
A61M 39/18 (2006.01)
(96) 17.09.2018
(96) 18194724.3
(73) Miltenyi Biotec B.V. & Co. KG, 51429 Bergisch Gladbach, DE
(72) MILTENYI, Stefan, 51429 Bergisch Gladbach, DE
SCHIMMELPFENNIG, Winfried, 51429 Bergisch Gladbach, DE
(54) **Sterilní spojka**
(32) 17192004
(31) 20.09.2017
(33) EP
(74) PATENTSERVIS Praha a.s., Na Podkovce 281/10, Praha 4, Podolí, 14700

(97) **EP 3461828**
(47) 25.11.2020
(97) 03.04.2019
(51) **C07D 487/04** (2006.01)
C07D 207/06 (2006.01)
C07D 239/46 (2006.01)
C07D 239/47 (2006.01)
C07D 239/48 (2006.01)
C07D 239/545 (2006.01)
(96) 14.09.2015
(96) 18205728.1
(73) GILEAD SCIENCES, INC., Foster City, California 94404, US
(72) ALLEN, Darin, Foster City, CA 94404, US
BROWN, Brandon Heath, Foster City, CA 94404, US
CHAO, Jessica Jade, San Jose, CA 95129, US
HALCOMB, Randall L., Foster City, CA 94404, US
HRVATIN, Paul, Davis, CA 95616, US
MCFADDEN, Ryan, Foster City, CA 94404, US
ROETHLE, Paul, Berkeley, CA 94702, US
RUDIO, Erwina, Foster City, CA 94404, US
YANG, Hong, Foster City, CA 94404, US
YU, Richard Hung Chiu, Foster City, CA 94404, US
(54) **Způsoby přípravy modulátorů Toll-like receptorů**
(32) 201462051044 P
(31) 16.09.2014
(33) US

(74) Vsetečka Zelený Švorčík a partneři, advokátní a patentová kancelář, JUDr. Michal Havlík, Hájkova 1406/2, Praha 2, Nové Město, 12000

(97) **EP 3464288**
(47) 23.12.2020
(97) 30.11.2017
(51) **C07D 487/08** (2006.01)
A61K 31/498 (2006.01)
A61P 15/00 (2006.01)
A61P 29/00 (2006.01)
A61P 35/00 (2006.01)
(96) 23.05.2017
(96) 17725242.6
(73) Bayer Pharma Aktiengesellschaft, 13353 Berlin, DE
(72) KOPPITZ, Marcus, 13467 Berlin, DE
SIEBENEICHER, Holger, 10557 Berlin, DE
STEUBER, Holger, 10115 Berlin, DE
TER LAAK, Antonius, 12159 Berlin, DE
NUBBEMEYER, Reinhard, 13509 Berlin, DE
ROTTMANN, Antje, 13089 Berlin, DE
IRLBACHER, Horst, 10405 Berlin, DE
BADER, Benjamin, 13467 Berlin, DE
PETERS, Michael, 10405 Berlin, DE
WAGENFELD, Andrea, 12205 Berlin, DE
TEREBESI, Ildiko, 14195 Berlin, DE
(54) **[8-(Fenylsulfonyl)-3,8-diazabicyklo[3.2.1]okt-3-yl](1H-1,2,3-triazol-4-yl)methanonyl**
(32) 16171538, 16178891
(31) 26.05.2016, 11.07.2016
(33) EP, EP
(86) PCT/EP2017/062359
(87) WO 2017/202817
(74) Traplová Hakr Kubát, advokátní a patentová kancelář, Ing. Eduard Hakr patentový zástupce, Přístavní 24, Praha 7, 17000

(97) **EP 3467154**
(47) 09.12.2020
(97) 30.11.2017
(51) **C25D 11/34** (2006.01)
C25D 5/26 (2006.01)
C25D 5/48 (2006.01)
C25D 9/08 (2006.01)
C25D 5/50 (2006.01)
C25D 7/06 (2006.01)
C25D 9/06 (2006.01)
C25D 3/32 (2006.01)
(96) 24.05.2017
(96) 17802851.0
(73) Nippon Steel Corporation, Tokyo, JP
(72) YAMANAKA, Shintaro, Tokyo 100-8071, JP
HIRANO, Shigeru, Tokyo 100-8071, JP
YANAGIHARA, Morio, Tokyo 100-8071, JP
YOKOYA, Hirokazu, Tokyo 100-8071, JP
(54) **Ocelový plech pokovený Sn**
(32) 2016103382
(31) 24.05.2016
(33) JP
(86) PCT/JP2017/019435
(87) WO 2017/204265
(74) PATENTSERVIS Praha a.s., Na Podkovce 281/10, Praha 4, Podolí, 14700

(97) **EP 3470488**
(47) 09.12.2020
(97) 21.02.2019
(51) **C09K 3/18** (2006.01)
(96) 08.05.2018
(96) 18789310.2
(73) Stars Tech Co., Ltd, Seoul 03925, KR
(72) YANG, Seung Chan, Seoul 08755, KR
KANG, Seon Hwa, Ansan-si Gyeonggi-do 15260, KR
(54) **Ekologicky šetrné rozmrazovací kompozice zahrnující porézní struktury odvozené z hvězdic**
(32) 20170104021, 20180008069
(31) 17.08.2017, 23.01.2018
(33) KR, KR

(86) PCT/KR2018/005272
(87) WO 2019/035533
(74) Všeťečka Zelený Švorčík a partneři, advokátní a patentová kancelář, JUDr. Michal Havlík, Hálkova 1406/2, Praha 2, Nové Město, 12000

(97) **EP 3482629**
(47) 25.11.2020
(97) 15.05.2019
(51) **A01K 67/027** (2006.01)
C07K 14/535 (2006.01)
C07K 14/715 (2006.01)
C07K 14/54 (2006.01)
C07K 14/52 (2006.01)
C07K 14/505 (2006.01)
C12N 9/00 (2006.01)
A61K 49/00 (2006.01)
G01N 33/50 (2006.01)
C07K 14/47 (2006.01)

(96) 18.05.2015
(96) 18214077.2
(73) Regeneron Pharmaceuticals, Inc., Tarrytown, NY 10591-6707, US
Yale University, New Haven, CT 06510, US
Institute for Research in Biomedicine (IRB), 6501 Bellinzona, CH
(72) MURPHY, Andrew J., Tarrytown, CT 10591, US
STEVENS, Sean, Del Mar, CT 92014, US
FLAVELL, Richard, Guilford, CT 06437, US
MANZ, Markus, 8091 Zürich, CH
SHAN, Liang, St. Louis, MO 63105, US
(54) **Geneticky modifikovaní živočichové odlišní od člověka exprimující lidský epo**
(32) 201462000460 P
(31) 19.05.2014
(33) US
(74) KOREJZOVA LEGAL v.o.s., JUDr. Petra Sauvage de Brantes, Korunní 810/104, Praha 10, Vinohrady, 10100

(97) **EP 3485462**
(47) 25.11.2020
(97) 18.01.2018
(51) **G06T 7/55** (2017.01)
(96) 12.07.2016
(96) 16908425.8
(73) SZ DJI Technology Co., Ltd., Shenzhen, Guangdong 518057, CN
WANG, Mingyu, Shenzhen Guangdong 518057, CN
ZHU, Zhenyu, Shenzhen Guangdong 518057, CN
(54) **Žpracování obrazů za účelem získání informací o prostředí**
(86) PCT/CN2016/089814
(87) WO 2018/010096
(74) Rott, Růžička & Guttman a spol., Vyskočilova 1566, Praha 4, Michle, 14000

(97) **EP 3491943**
(47) 09.12.2020
(97) 05.06.2019
(51) **A24D 1/00** (2020.01)
A24F 13/10 (2006.01)
A24F 47/00 (2020.01)
(96) 24.02.2014
(96) 18214919.5
(73) Nicoventures Trading Limited, London WC2R 3LA, GB
Sutton, Joseph, London, WC2R 3LA, GB
Khan-Dar, Rabya, London, WC2R 3LA, GB
Clement, Carl, Cambridge, CB4 0DW, GB
Smith, Simon James, Cambridge, CB4 0DW, GB
(54) **Inhalační zařízení**
(32) 201303437
(31) 27.02.2013
(33) GB
(74) ŽOVICOVÁ & ŽOVIC IP, s.r.o., Záhradnícka 36, Bratislava, 82108

(97) **EP 3495072**
(47) 11.11.2020
(97) 12.06.2019
(51) **B22C 1/16** (2006.01)
B22C 1/18 (2006.01)
(96) 06.12.2018

(96) 18210799.5
(73) Shaw, Richard Dudley, Downe Orpington Kent BR6 7JN, GB
(72) Shaw, Richard Dudley, Downe Orpington Kent BR6 7JN, GB
(54) **Prostředky pro ztracené odlévání**
(32) 201720619
(31) 11.12.2017
(33) GB
(74) PATENTSERVIS Praha a.s., Na Podkovce 281/10, Praha 4, Podolí, 14700

(97) **EP 3497207**
(47) 06.01.2021
(97) 22.02.2018
(51) **C12N 7/00** (2006.01)
C12N 15/86 (2006.01)
G01N 33/68 (2006.01)
(96) 14.08.2017
(96) 17761362.7
(73) Genzyme Corporation, Cambridge, MA 02142, US
(72) JIN, Xiaoying, Bridgewater, NJ 08807, US
O'RIORDAN, Catherine, R., Bridgewater, NJ 08807, US
LIU, Lin, Bridgewater, NJ 08807, US
ZHANG, Kate, Bridgewater, NJ 08807, US
(54) **Způsoby detekce AAV**
(32) 201662375314 P
(31) 15.08.2016
(33) US
(86) PCT/US2017/046814
(87) WO 2018/035059
(74) Traplová Hakr Kubát, advokátní a patentová kancelář, Ing. Eduard Hakr, patentový zástupce, Přístavní 24, Praha 7, 17000

(97) **EP 3502384**
(47) 16.12.2020
(97) 26.06.2019
(51) **E05B 77/04** (2014.01)
E05B 79/20 (2014.01)
(96) 20.12.2013
(96) 19150451.3
(73) Brose Schliesssysteme GmbH & Co. KG, 42369 Wuppertal, DE
(72) Faust, Rene, 46282 Dorsten, DE
Heins, Guido, 40764 Langenfeld, DE
Leve, Dirk, 41470 Neuss, DE
Liedtke, Jürgen, 45529 Hattingen, DE
(54) **Zámek motorového vozidla**
(32) 102012025053, 202013002811 U
(31) 21.12.2012, 25.03.2013
(33) DE, DE
(74) Traplová Hakr Kubát, advokátní a patentová kancelář, Ing. Eduard Hakr, patentový zástupce, Přístavní 24, Praha 7, 17000

(97) **EP 3504214**
(47) 02.12.2020
(97) 08.03.2018
(51) **C07D 487/14** (2006.01)
A61K 31/5025 (2006.01)
A61K 31/53 (2006.01)
A61P 31/16 (2006.01)
(96) 25.08.2017
(96) 17771587.7
(73) Novartis AG, 4056 Basel, CH
(72) MARX, Vanessa, Emeryville California 94608, US
POON, Daniel, Emeryville California 94608, US
SUTTON, James Clifford, Pleasanton California 94588, US
TAFT, Benjamin R., Emeryville California 94608, US
WAN, Lifeng, Emeryville California 94608, US
YIFRU, Aregahegn, Emeryville 94608, US
ZHAO, Qian, Emeryville California 94608, US
JAIN, Rama, Emeryville 94608, US
KOESTER, Dennis Christoffer, Emeryville California 94608, US
MANNING, James R., Emeryville California 94608, US
(54) **Kondenzované tricyklické pyridazinonové sloučeniny použitelné pro léčení infekcí orthomyxovirem**
(32) 201662380712 P
(31) 29.08.2016
(33) US

(86) PCT/IB2017/055137
(87) WO 2018/042303
(74) Všetěčka Zelený Švorčík a partneři, advokátní a patentová kancelář, JUDr. Michal Havlík, Hálkova 1406/2, Praha 2, Nové Město, 12000

(97) **EP 3505528**
(47) 25.11.2020
(97) 03.07.2019
(51) **C12N 15/113** (2010.01)
A61K 31/7088 (2006.01)
A61P 31/14 (2006.01)
(96) 20.04.2012
(96) 19155538.2
(73) Glaxo Group Limited, Brentford, Middlesex TW8 9GS, GB
(72) SWAYZE, Eric E., Carlsbad, CA 92010, US
FREIER, Susan M., Carlsbad, CA 92010, US
MCCALED, Michael L., Carlsbad, CA 92010, US
(54) **Modulace exprese viru hepatitidy B (HBV)**
(32) 201161478040 P, 201161478038 P, 201261596692 P, 201261596690 P
(31) 21.04.2011, 24.04.2011, 08.02.2012, 08.02.2012
(33) US, US, US, US
(74) KOREJZOVA LEGAL v.o.s., JUDr. Petra Sauvage de Brantes, Korunní 810/104, Praha 10, Vinohrady, 10100

(97) **EP 3507172**
(47) 25.11.2020
(97) 08.03.2018
(51) **B62D 37/02** (2006.01)
(96) 05.09.2016
(96) 16778432.1
(73) Ogab Limited, Taunton, Somerset TA4 1EL, GB
(72) ELOGAB, Osama, Taunton Somerset TA3 5QT, GB
ELOGAB, Hatem, Taunton Somerset TA3 5QT, GB
(54) **Aktivní systém snižování odporu vzduchu a způsob snižování odporu vzduchu vozidla**
(86) PCT/GB2016/052729
(87) WO 2018/042143
(74) PATENTSERVIS Praha a.s., Na Podkovce 281/10, Praha 4, Podolí, 14700

(97) **EP 3510985**
(47) 22.07.2020
(97) 17.07.2019
(51) **A61G 3/02** (2006.01)
A61G 3/06 (2006.01)
B60P 1/64 (2006.01)
B60P 7/08 (2006.01)
(96) 29.11.2018
(96) 18209241.1
(73) Stem S.r.l., 43014 Medesano (Parma), IT
(72) MENNA, Ezio, 43044 Collecchio (PR), IT
CORRADI, Michele, 43126 Parma, IT
(54) **Pomocné nakládací zařízení pro nosítka**
(32) 201800000793, 201800000812
(31) 12.01.2018, 12.01.2018
(33) IT, IT
(74) Čermák a spol., JUDr. Karel Čermák Ph.D., LL.M., advokát, Elišky Peškové 15/735, Praha 5, 15000

(97) **EP 3511213**
(47) 11.11.2020
(97) 17.07.2019
(51) **B60T 1/14** (2006.01)
B60T 7/12 (2006.01)
(96) 05.12.2018
(96) 18210492.7
(73) ALSTOM Transport Technologies, 93400 Saint-Ouen, FR
(72) HALLONET, Frederic, 17220 LA JARNE, FR
(54) **Kolejové vozidlo se systémem nouzového brzdění**
(32) 1761639
(31) 05.12.2017
(33) FR
(74) PATENTSERVIS Praha a.s., Na Podkovce 281/10, Praha 4, Podolí, 14700

(97) **EP 3521198**
(47) 02.12.2020
(97) 07.08.2019

(51) **B65D 45/32** (2006.01)
(96) 29.01.2019
(96) 19154210.9
(73) Pirlo Industrial GmbH & Co OG, 2100 Korneuburg, AT
(72) Carqueville, Rainer, 83098 Brannenburg, DE
Kropik, Stefan, 3003 Gablitz, AT
(54) **Uzavírací mechanismus**
(32) 102018101885
(31) 29.01.2018
(33) DE
(74) Čermák a spol., JUDr. Karel Čermák Ph.D., LL.M., advokát, Elišky Peškové 15/735, Praha 5, 15000

(97) **EP 3524234**
(47) 09.12.2020
(97) 14.08.2019
(51) **A61K 9/20** (2006.01)
A61K 31/7072 (2006.01)
A61P 31/18 (2006.01)
A61K 31/4184 (2006.01)
A61P 31/00 (2006.01)
A61P 31/14 (2006.01)
(96) 12.06.2015
(96) 19154561.5
(73) Ratiopharm GmbH, 89079 Ulm, DE
Teva Pharmaceuticals International GmbH, 8645 Jona, CH
(72) ALBRECHT, Wolfgang, 89079 Ulm, DE
ARONHIME, Judith, 7621745 Rehovot, IL
CHAURASIA, Brijnath, P., Noida Uttar Pradesh, IN
GEIER, Jens, 72534 Hayingen, DE
GUSERLE, Richard, 89359 Koetz, DE
HRAKOVSKY, Julia, 48560 Rosh Ha-Ayin, IL
LAUER, Claudia, 82131 Gauting, DE
PRAJAPATI, Ramkaran, Haryana, IN
KANSAL, Vinod, K., Haryana, IN
KUMAR, Pavan, V., Andhra Pradesh, IN
MIKA, Hans-Juergen, 53229 Bonn, DE
MUPPALLA, Siva, Rama Krishna, 244235 Gajraula UP, IN
RATKAJ, Marina, 10000 Zagreb, HR
SAFONOV, Roman, Rosh Haayin 4805409, IL
SCHENK, Dirk, 76534 Baden-Baden, DE
SRIVASTAV, Naveen, C., Sultanpur Uttar Pradesh, IN
STEFAN, Ralph, 88370 Ebenweiler, DE
TRIPATHI, Ashish, Lucknow Uttar Pradesh, IN
(54) **Pevné formy sofosbuviru**
(32) 1610DE2014, 14002279, 14180278, 2268DE2014, 201562119599 P, 201562157043 P, 15167228, 15167683, 1348DE2015, 15169888
(31) 13.06.2014, 03.07.2014, 07.08.2014, 08.08.2014, 23.02.2015, 05.05.2015, 11.05.2015, 13.05.2015, 14.05.2015, 29.05.2015
(33) IN, EP, EP, IN, US, US, EP, EP, IN, EP
(74) Rott, Růžička & Guttmann a spol., Vyskočilova 1566, Praha 4, Michle, 14000

(97) **EP 3525517**
(47) 16.12.2020
(97) 14.08.2019
(51) **H04W 40/22** (2009.01)
H04W 40/20 (2009.01)
H04B 7/26 (2006.01)
H04L 12/703 (2013.01)
(96) 12.02.2018
(96) 18156273.7
(73) Curvalux UK Limited, London, W1S 4HQ, GB
(72) CHOI, Thomas Kyo, Chung Kok Hom, HK
(54) **Vysokorychlostní multi-hopová síť s technologií beamforming**
(74) ŽOVICOVÁ & ŽOVIC IP, s.r.o., Záhradnícka 36, Bratislava, 82108

(97) **EP 3525953**
(47) 02.12.2020
(97) 19.04.2018
(51) **B21D 37/14** (2006.01)
(96) 13.10.2017
(96) 17784631.8
(73) Fraunhofer-Gesellschaft zur Förderung der angewandten Forschung e.V., 80686 München, DE
(72) KORIATH, Hans-Joachim, 09123 Chemnitz, DE

HOFFMANN, Michael, 09306 Königshain-Wiederau, DE
(54) **Způsob včlenění tvářecího nástroje za použití tuširovací barvy**
(32) 102016119528
(31) 13.10.2016
(33) DE
(86) PCT/EP2017/076211
(87) WO 2018/069511
(74) Traplová Hakr Kubát, advokátní a patentová kancelář, Ing. Eduard Hakr, patentový zástupce, Přístavní 24, Praha 7, 17000

(97) **EP 3526062**
(47) 02.12.2020
(97) 27.06.2019
(51) **B60C 25/14** (2006.01)
(96) 01.10.2018
(96) 18796580.1
(73) Matheus, Georg, 73035 Göppingen, DE
(72) Matheus, Georg, 73035 Göppingen, DE
(54) **Zařízení pro huštění pneumatik a způsob huštění pneumatik, jakož i použití podtlaku při montáži pneumatik**
(32) 102017012008
(31) 22.12.2017
(33) DE
(86) PCT/DE2018/000277
(87) WO 2019/120346
(74) PatentEnter s.r.o., Koliště 1965/13a, Brno, Černá Pole, 60200

(97) **EP 3529407**
(47) 02.12.2020
(97) 26.04.2018
(51) **D04H 3/02** (2006.01)
D04H 3/14 (2012.01)
D04H 3/16 (2006.01)
(96) 11.10.2017
(96) 17790709.4
(73) Reifenhäuser GmbH & Co. KG Maschinenfabrik, 53844 Troisdorf, DE
(72) FETT, Thomas, 53840 Troisdorf, DE
HILGERS, Mark, 53844 Troisdorf, DE
LETTOWSKY, Christoph, 52074 Aachen, DE
MAGER, Jens, 50968 Köln, DE
RÖSNER, Andreas, 53113 Bonn, DE
STELTER, Christian, 55218 Ingelheim, DE
VODENCAREVIC, Asmir, 90763 Fürth, DE
(54) **Způsob a zařízení pro výrobu rouna z vláken**
(32) 102016119866
(31) 18.10.2016
(33) DE
(86) PCT/EP2017/075979
(87) WO 2018/073081
(74) Čermák a spol., JUDr. Karel Čermák Ph.D., LL.M., advokát, Elišky Peškové 15/735, Praha 5, 15000

(97) **EP 3532259**
(47) 25.11.2020
(97) 03.05.2018
(51) **B29C 37/00** (2006.01)
B29L 31/00 (2006.01)
B29C 45/14 (2006.01)
F16B 17/00 (2006.01)
(96) 30.10.2017
(96) 17794223.2
(73) VKR Holding A/S, 2970 Hørsholm, DK
(72) HARBO, Bjarne, 6700 Esbjerg, DK
HESSELHOF, Lucas Willemoes, 8230 Åbyhøj, DK
(54) **Způsob spojení dvou okenních komponent**
(32) PA201670859
(31) 31.10.2016
(33) DK
(86) PCT/DK2017/050355
(87) WO 2018/077366
(74) AK Štros & Kusák, JUDr. David Štros, advokát, Národní 32, Praha 1, 11000

(97) **EP 3546469**
(47) 25.11.2020
(97) 02.10.2019

(51) **C07H 13/06** (2006.01)
A61K 31/7008 (2006.01)
A61P 29/00 (2006.01)
(96) 18.03.2019
(96) 19163352.8
(73) Innovet Italia S.r.l., 20144 Milano, IT
(72) DELLA VALLE, Francesco, I-20144 MILANO, IT
DELLA VALLE, Maria Federica, I-20144 MILANO, IT
MARCOLONGO, Gabriele, I-20144 MILANO, IT
PARRASIA, Sofia, I-20144 MILANO, IT
CUZZOCREA, Salvatore, I-20144 MILANO, IT
(54) **N-palmitoyl-D-glukosamin v mikronizované formě**
(32) 201800003912
(31) 26.03.2018
(33) IT
(74) Všecka Zelený Švorčík a partneři, advokátní a patentová kancelář, JUDr. Michal Havlík, Hájkova 1406/2, Praha 2, Nové Město, 12000

(97) **EP 3548393**
(47) 09.09.2020
(97) 09.05.2019
(51) **B65D 47/08** (2006.01)
B65D 55/02 (2006.01)
(96) 06.11.2017
(96) 17793963.4
(73) Aptar Freyung GmbH, 94078 Freyung, DE
AptarGroup, Inc., Crystal Lake, IL 60014, US
(72) KÖNIGSEDER, Bruno, 94133 Röhrnbach, DE
BHATT, Pranav Mahesh, Mooresville North Carolina 28117, US
RÜCKERT, Andreas, 94160 Ringelai, DE
BEILKE, Stacy L., Eagle Wisconsin 53119, US
(54) **Dávkovací uzávěr pro nádobu s otvorem**
(86) PCT/EP2017/078354
(87) WO 2019/086132
(74) AK Štros & Kusák, JUDr. David Štros, advokát, Národní 32, Praha 1, 11000

(97) **EP 3554523**
(47) 30.12.2020
(97) 21.06.2018
(51) **A61K 36/28** (2006.01)
A61K 36/9068 (2006.01)
A61K 36/758 (2006.01)
A61K 9/14 (2006.01)
A61K 31/685 (2006.01)
A61K 9/20 (2006.01)
A61K 9/50 (2006.01)
A61P 29/00 (2006.01)
(96) 30.11.2017
(96) 17811259.5
(73) Indena S.p.A., 20139 Milano, IT
(72) RONCHI, Massimo, 20139 Milano, IT
FRATTINI, Elisabetta, 20139 Milano, IT
(54) **Způsob přípravy práškových prostředků**
(32) 16204459
(31) 15.12.2016
(33) EP
(86) PCT/EP2017/080967
(87) WO 2018/108549
(74) KOREJZOVA LEGAL v.o.s., JUDr. Petra Sauvage de Brantes, Korunní 810/104, Praha 10, Vinohrady, 10100

(97) **EP 3560300**
(47) 18.11.2020
(97) 28.06.2018
(51) **H05H 1/34** (2006.01)
(96) 22.12.2017
(96) 17832662.5
(73) Hypertherm, Inc., Hanover, NH 03755, US
(72) KULAKOWSKI, Dennis, Hanover NH 03755, US
PILLSBURY, Christopher, Hanover NH 03755, US
LEWIS, David, W., Hanover NH 03755, US
(54) **Vířící prsteneč pro hořák s plazmovým obloukem**
(32) 201662438538 P
(31) 23.12.2016
(33) US

(86) PCT/US2017/068170		H01J 65/08	(2006.01)
(87) WO 2018/119389		H01J 61/38	(2006.01)
(74) Všeťečka Zelený Švorčík a partneři, advokátní a patentová kancelář, JUDr. Michal Havlík, Hálkova 1406/2, Praha 2, Nové Město, 12000	(96) 09.01.2018		
	(96) 18700401.5		
	(73) smolsys AG, 6039 Root D4, CH		
	(72) BURKHALTER, Patrick, P., 6045 Meggen, CH		
	SCHNEIDER, Sandro, M., O., L., 8800 Thalwil, CH		
(97) EP 3562821	(54) Svítilicí těleso		
(47) 02.12.2020	(32) 752017		
(97) 05.07.2018	(31) 24.01.2017		
(51) C07D 401/14	(33) CH		
	(86) PCT/EP2018/050406		
C07D 405/14	(87) WO 2018/137918		
C07D 217/22	(2006.01)		
C07D 401/12	(74) Všeťečka Zelený Švorčík a partneři, advokátní a patentová kancelář, JUDr. Michal Havlík, Hálkova 1406/2, Praha 2, Nové Město, 12000		
C07D 405/12			
C07D 417/14			
A61P 3/00			
A61P 43/00			
A61K 31/4725			
(96) 27.12.2017	(97) EP 3579976		
(96) 17829043.3	(47) 09.12.2020		
(73) Minoryx Therapeutics S.L., 08302 Mataró, Barcelona, ES	(97) 16.08.2018		
(72) GARCÍA COLLAZO, Ana Maria, 08302 Mataró (Barcelona), ES	(51) B02C 18/00	(2006.01)	
MARTINELL PEDEMONTE, Marc, 08302 Mataró (Barcelona), ES	B02C 18/14	(2006.01)	
CUBERO JORDÁ, Elena, 08302 Mataró (Barcelona), ES	B02C 18/22	(2006.01)	
BARRIL ALONSO, Xavier, 08302 Mataró (Barcelona), ES	B02C 18/16	(2006.01)	
RODRIGUEZ PASCAU, Laura Pilar, 08302 Mataró (Barcelona), ES	(96) 09.02.2018		
(54) Isochinolinové sloučeniny, způsoby jejich přípravy a jejich terapeutická použití v stavech souvisejících se změnou aktivity beta galaktosidázy	(96) 18705127.1		
(32) 16382660	(73) Vogelsang GmbH & Co. KG, 49632 Essen, DE		
(31) 28.12.2016	(72) BURHORST, Torsten, 49632 Essen/Oldb., DE		
(33) EP	KOLBECK, Markus, 49632 Essen/Oldb., DE		
(86) PCT/IB2017/058438	(54) Drticí zařízení		
(87) WO 2018/122746	(32) 202017100714 U		
(74) FAJNOR IP s.r.o., Pobřežní 249/46, Praha 8, Karlín, 18600	(31) 09.02.2017		
	(33) DE		
	(86) PCT/EP2018/053270		
	(87) WO 2018/146247		
	(74) PATENTSERVIS Praha a.s., Na Podkovce 281/10, Praha 4, Podolí, 14700		
(97) EP 3568623			
(47) 23.12.2020	(97) EP 3581684		
(97) 19.07.2018	(47) 18.11.2020		
(51) F16K 31/50	(97) 18.12.2019		
F16K 31/56	(51) C25D 3/22	(2006.01)	
F16K 1/30	C25D 3/56	(2006.01)	
(96) 11.01.2017	(96) 11.06.2018		
(96) 17701641.7	(96) 18177041.3		
(73) GCE Holding AB, 200 21 Malmö, SE	(73) Atotech Deutschland GmbH, 10553 Berlin, DE		
(72) JEHLICKA, Petr, 582 63 Zdírec nad Doubravou, CZ	(72) Kaczmarek, Michal, 10553 Berlin, DE		
ZMEK, Karel, 200 21 Malmö, SE	Starkbaum, Zdenek, 10553 Berlin, DE		
PEMBERTON, Gareth, Worcester Worcestershire WR5 3HQ, GB	Hahn, Sebastian, 10553 Berlin, DE		
(54) Ventil s nouzovým zastavením	Karapinar, Ercan, 10553 Berlin, DE		
(86) PCT/EP2017/050478	(54) Kyselá elektrolytická lázeň zinku nebo směsi zinku a niklu pro nanášení vrstvy zinku nebo slitiny zinku a niklu		
(87) WO 2018/130275	(74) PATENTSERVIS Praha a.s., Na Podkovce 281/10, Praha 4, Podolí, 14700		
(74) Traplová Hakr Kubát, advokátní a patentová kancelář, Ing. Eduard Hakr, patentový zástupce, Přístavní 531/24, Praha 7, Holešovice, 17000			
(97) EP 3573875			
(47) 02.12.2020	(97) EP 3584113		
(97) 02.08.2018	(47) 30.12.2020		
(51) B62D 1/185	(97) 25.12.2019		
F16C 29/04	(51) B60P 1/28	(2006.01)	
(96) 22.01.2018	B65D 88/54	(2006.01)	
(96) 18704871.5	(96) 18.06.2018		
(73) thyssenkrupp Presta AG, 9492 Eschen, LI	(96) 18178188.1		
thyssenkrupp AG, 45143 Essen, DE	(73) Cembox, 44810 Heric, FR		
(72) SCHMIDT, René Marco, 9464 Lienz, CH	(72) Lebrequier, Daniel, 44810 Heric, FR		
(54) Hřidel řízení pro motorové vozidlo	(54) Zdokonalení kontejneru obsahujícího uvolňovací nástroj		
(32) 102017201376	(74) PatentEnter s.r.o., Koliště 1965/13a, Brno, Černá Pole, 60200		
(31) 30.01.2017			
(33) DE			
(86) PCT/EP2018/051426			
(87) WO 2018/138043			
(74) Všeťečka Zelený Švorčík a partneři, advokátní a patentová kancelář, JUDr. Michal Havlík, Hálkova 1406/2, Praha 2, Nové Město, 12000			
(97) EP 3574253			
(47) 02.12.2020	(97) EP 3584138		
(97) 02.08.2018	(47) 09.12.2020		
(51) F21K 2/00	(97) 25.12.2019		
	(51) B61H 15/00	(2006.01)	
	(96) 18.06.2019		
	(96) 19180986.2		
	(73) Faiveley Transport Nordic AB, 261 35 Landskrona, SE		
	(72) BLENNOW, Fredrik, 237 31 Bjärred, SE		
	OLSSON, Sten, 267 77 Ekeby, SE		
	(54) Způsob a systém pro úpravu napáječ brzdového systému		
	(32) 18178365		
	(31) 18.06.2018		

- (33) EP
(74) Čermák a spol., JUDr. Karel Čermák Ph.D., LL.M., advokát, Elišky Peškové 15/735, Praha 5, 15000
-
- (97) **EP 3585234**
(47) 28.10.2020
(97) 30.08.2018
(51) **A47L 11/20** (2006.01)
A47L 11/30 (2006.01)
A47L 1/08 (2006.01)
A47L 13/22 (2006.01)
A47L 7/00 (2006.01)
A47L 9/06 (2006.01)
A47L 11/40 (2006.01)
A47L 11/38 (2006.01)
A47L 1/02 (2006.01)
(96) 12.02.2018
(96) 18706971.1
(73) Koninklijke Philips N.V., 5656 AG Eindhoven, NL
(72) DE WIT, Bastiaan, Johannes, 5656 AE Eindhoven, NL
LUBBERS, Matthijs, Hendrikus, 5656 AE Eindhoven, NL
KINGMA, Pieter, 5656 AE Eindhoven, NL
(54) **Čistící zařízení**
(32) 17158036
(31) 27.02.2017
(33) EP
(86) PCT/EP2018/053372
(87) WO 2018/153706
(74) PATENTSERVIS Praha a.s., Na Podkovce 281/10, Praha 4, Podolí, 14700
-
- (97) **EP 3589620**
(47) 25.11.2020
(97) 07.09.2018
(51) **C07D 241/20** (2006.01)
C07D 241/16 (2006.01)
B01D 9/02 (2006.01)
(96) 26.02.2018
(96) 18706749.1
(73) Commissariat à l'énergie atomique et aux énergies alternatives, 75015 Paris, FR
(72) PASQUINET, Eric, 37550 Saint-Avertin, FR
WUILLAUME, Anne, 37000 Tours, FR
PIN, Nicolas, 37300 Joue-les-Tours, FR
BEAUCAMP, Arnaud, 37190 Neuil, FR
BARTHET, Christelle, 37260 Artannes-sur-Indre, FR
(54) **Způsob srážení a způsob syntézy 2,6-diamino-3,5-dinitropyrazin-1-oxidu**
(32) 1751645, 201762552762 P
(31) 28.02.2017, 31.08.2017
(33) FR, US
(86) PCT/EP2018/054632
(87) WO 2018/158177
(74) Čermák a spol., JUDr. Karel Čermák Ph.D., LL.M., advokát, Elišky Peškové 15/735, Praha 5, 15000
-
- (97) **EP 3600363**
(47) 02.12.2020
(97) 20.12.2018
(51) **A61K 35/74** (2015.01)
A23L 33/135 (2016.01)
A61K 9/19 (2006.01)
A61P 25/28 (2006.01)
(96) 14.06.2018
(96) 18731819.1
(73) 4D Pharma Research Limited, Aberdeen, Aberdeenshire AB25 2ZS, GB
(72) MULDER, Imke Elisabeth, Aberdeen Aberdeenshire AB25 2ZS, GB
ETTORRE, Anna, Aberdeen Aberdeenshire AB25 2ZS, GB
AHMED, Saaad, Aberdeen Aberdeenshire AB25 2ZS, GB
FOTIADOU, Parthena, Aberdeen Aberdeenshire AB25 2ZS, GB
URCIA, Joseph Roby Iringan, Aberdeen Aberdeenshire AB25 2ZS, GB
SAVIGNAC, Helene, Aberdeen Aberdeenshire AB25 2ZS, GB
(54) **Kompozice obsahující bakteriální kmeny**
(32) 201709465, 201709526, 201805990, 201805989, 201805991, 201806780, 201806779
(31) 14.06.2017, 15.06.2017, 11.04.2018, 11.04.2018, 11.04.2018, 25.04.2018, 25.04.2018
-
- (33) GB, GB, GB, GB, GB, GB, GB
(86) PCT/EP2018/065809
(87) WO 2018/229189
(74) Všeťečka Zelený Švorčík a partneři, advokátní a patentová kancelář, JUDr. Michal Havlík, Hálkova 1406/2, Praha 2, Nové Město, 12000
-
- (97) **EP 3600931**
(47) 13.01.2021
(97) 04.10.2018
(51) **B60J 10/32** (2016.01)
B60J 10/40 (2016.01)
B60J 10/70 (2016.01)
(96) 29.03.2018
(96) 18722101.5
(73) SAINT-GOBAIN GLASS FRANCE, 92400 Courbevoie, FR
(72) DE PAOLI, Martial, 60400 Cuts, FR
LAMOUREUX, Laurent, 60170 Ribecourt-Dreslincourt, FR
(54) **Zasklení zahrnující připínací profilovanou patku pro připínací krycí díl**
(32) 1752692
(31) 30.03.2017
(33) FR
(86) PCT/FR2018/050763
(87) WO 2018/178573
(74) FISCHER & PARTNER IP s.r.o., Na hrobcí 294/5, Praha 2, Nové Město, 12800
-
- (97) **EP 3603470**
(47) 25.11.2020
(97) 05.02.2020
(51) **A47K 10/36** (2006.01)
A47K 10/38 (2006.01)
(96) 30.07.2018
(96) 18186308.5
(73) CWS International GmbH, 47119 Duisburg, DE
(72) ZIMMERMANN, Christoph, 69488 Birkenau, DE
RÜCKHEIM, Markus, 64347 Griesheim, DE
(54) **Přidržovací uspořádání a způsob pro přidržování role hedvábného papíru v odvíječi a odvíječ**
(74) PATENTSERVIS Praha a.s., Na Podkovce 281/10, Praha 4, Podolí, 14700
-
- (97) **EP 3607624**
(47) 27.01.2021
(97) 03.01.2019
(51) **H02B 1/30** (2006.01)
H02B 1/32 (2006.01)
(96) 19.04.2018
(96) 18721948.0
(73) Rittal GmbH & Co. KG, 35745 Herborn, DE
(72) KLANER, Thomas, 35274 Kirchhain, DE
BYRNE, Glenn, 45414-5427 Dayton Ohio, US
TOM, Jason, 43044 Mechanicsburg Ohio, US
(54) **Uspořádání z podstavce skříňového rozvaděče a z na podstavci namontovaného rámového stojanu skříňového rozvaděče jakož i odpovídající řada skříňových rozvaděčů**
(32) 102017114389
(31) 28.06.2017
(33) DE
(86) PCT/DE2018/100375
(87) WO 2019/001610
(74) Rott, Růžička & Guttman a spol., Vyskočilova 1566, Praha 4, Michle, 14000
-
- (97) **EP 3611262**
(47) 11.11.2020
(97) 19.02.2020
(51) **C12N 15/10** (2006.01)
C12Q 1/68 (2018.01)
(96) 14.03.2014
(96) 19193496.7
(73) LINEAGE BIOSCIENCES, INC., Vancouver BC V5Y 0A1, CA
(72) HUTCHINS, Edward, A., Mountain View, CA 94040, US
FAN, Hei-Mun, Christina, Fremont, CA 94538, US
(54) **Metody sekvenování imunitního repertoáru**
(32) 201361801785 P, 201361806143 P
(31) 15.03.2013, 28.03.2013

(33) US, US
(74) ŽOVICOVÁ & ŽOVIC IP, s.r.o., Záhradnícka 36, Bratislava, 82108

(97) **EP 3618848**
(47) 25.11.2020
(97) 22.11.2018
(51) **A61K 38/17** (2006.01)
A61K 38/38 (2006.01)
A61K 38/47 (2006.01)
A61P 35/00 (2006.01)
(96) 14.05.2018
(96) 18729327.9
(73) HAMLET Pharma AB, 222 42 Lund, SE
(72) NADEEM, Aftab, S-223 62 Lund, SE
SVANBORG, Catharina, 21133 Malmo, SE
HO, Chin Shing., S-223 62 Lund, SE
(54) **Biologicky aktivní komplexy a jejich léčebná použití**
(32) 201707715
(31) 14.05.2017
(33) GB
(86) PCT/EP2018/062396
(87) WO 2018/210759
(74) ŽOVICOVÁ & ŽOVIC IP, s.r.o., Záhradnícka 36, Bratislava, 82108

(97) **EP 3626273**
(47) 30.12.2020
(97) 25.03.2020
(51) **A61K 47/68** (2017.01)
(96) 17.05.2017
(96) 19197371.8
(73) AbbVie Biotherapeutics Inc., Redwood City, CA 94063, US
AbbVie Inc., North Chicago, IL 60064, US
(72) REILLY, Edward B, Libertyville, IL 60048, US
NAUMOVSKI, Louie, Los Altos, CA 94022, US
ALLAN, Christian B., San Mateo, CA 94403, US
WANG, Jieyi, Belmont, CA 94002, US
ANDERSON, Mark G., Grayslake, IL 60030, US
AFAR, Daniel E., Los Altos Hills, CA 94022, US
(54) **Konjugáty léčiva a protilátky ANTI-CMET a způsoby jejich použití**
(32) 201662337796 P
(31) 17.05.2016
(33) US
(74) PatentEnter s.r.o., Koliště 1965/13a, Brno, Černá Pole, 60200

(97) **EP 3650439**
(47) 24.02.2021
(97) 13.05.2020
(51) **C07C 215/54** (2006.01)
C07D 275/06 (2006.01)
C07D 291/06 (2006.01)
A61K 31/137 (2006.01)
C07D 239/545 (2006.01)
C07C 59/255 (2006.01)
A61P 25/04 (2006.01)
C07C 57/145 (2006.01)
(96) 22.07.2011
(96) 19214270.1
(73) Grünenthal GmbH, 52078 Aachen, DE
(72) GRUSS, Michael, 52062 Aachen, DE
KRASZEWSKI, Magda, 52070 Aachen, DE
(54) **Soli nebo kokrystaly 3-(3-dimethylamino-1-ethyl-2-methyl-propyl)-fenolu**
(32) 10007672
(31) 23.07.2010
(33) EP
(74) PatentEnter s.r.o., Koliště 1965/13a, Brno, Černá Pole, 60200

(97) **EP 3658364**
(47) 25.11.2020
(97) 31.01.2019
(51) **B29D 30/16** (2006.01)
B29D 30/30 (2006.01)
(96) 27.07.2018
(96) 18770073.7
(73) Marangoni Meccanica S.P.A., 38068 Rovereto, IT
(72) LENTI, Massimo, 38068 Rovereto (TN), IT

DALL'AGNOL, Alex, 38068 Rovereto (TN), IT
COSTANTINI, Davide, 38068 Rovereto (TN), IT
(54) **Způsob a systém pro automatické podávání pásu elastomerového materiálu do uživatelské jednotky**
(32) 17183894
(31) 28.07.2017
(33) EP
(86) PCT/IB2018/055641
(87) WO 2019/021255
(74) Traplová Hakr Kubát, advokátní a patentová kancelář, Ing. Eduard Hakr, patentový zástupce, Přístavní 24, Praha 7, 17000

(97) **EP 3663647**
(47) 30.12.2020
(97) 10.06.2020
(51) **F23J 15/00** (2006.01)
F23L 9/02 (2006.01)
(96) 07.12.2018
(96) 18211081.7
(73) Doosan Lentjes GmbH, 40880 Ratingen, DE
(72) Krüll, Ferdinand, 40470 Düsseldorf, DE
Boev, Nikolay, 51109 Köln, DE
Brosch, Björn, 45136 Essen, DE
(54) **Spalovací zařízení s tryskou, reaktor na čištění spalin s tryskou**
(74) Všecka Zelený Švorčík a partneři, advokátní a patentová kancelář, JUDr. Michal Havlík, Hálkova 1406/2, Praha 2, Nové Město, 12000

(97) **EP 3681864**
(47) 28.10.2020
(97) 21.03.2019
(51) **C07D 213/71** (2006.01)
C07D 215/36 (2006.01)
C07D 231/56 (2006.01)
C07D 401/12 (2006.01)
C07D 235/28 (2006.01)
C07D 471/04 (2006.01)
C07D 213/64 (2006.01)
C07C 311/45 (2006.01)
A61P 11/00 (2006.01)
A61K 31/4709 (2006.01)
(96) 13.09.2018
(96) 18779798.0
(73) AbbVie Overseas S.à r.l., 2449 Luxembourg, LU
Galapagos NV, 2800 Mechelen, BE
(72) ALTENBACH, Robert J., Chicago, Illinois 60631, US
BOGDAN, Andrew, Evanston, Illinois 60201, US
COUTY, Sylvain, 93230 Romainville, FR
DESROY, Nicolas, 93230 Romainville, FR
GFESSER, Gregory A., Lindenhurst, Illinois 60046, US
HOUSSEMAN, Christopher Gaëtan, 93230 Romainville, FR
KYM, Philip R., Libertyville, Illinois 60048, US
LIU, Bo, Waukegan, Illinois 60085, US
MAI, Thi Thu Trang, 93230 Romainville, FR
MALAGU, Karine Fabienne, Saffron Walden CB10 1XL, GB
MERAYO MERAYO, Nuria, 93230 Romainville, FR
PICOLET, Olivier Laurent, 93230 Romainville, FR
PIZZONERO, Mathieu Rafaël, 93230 Romainville, FR
SEARLE, Xenia B., Grayslake, Illinois 60030, US
VAN DER PLAS, Steven Emiel, 2800 Mechelen, BE
WANG, Xueqing, Sunnyvale, California 94085, US
YEUNG, Ming C., Grayslake, Illinois 60030, US
(54) **Modulátory proteinu transmembránového regulátoru vodivosti cystické fibrózy a způsoby použití**
(32) 201762558430 P, 201762608846 P
(31) 14.09.2017, 21.12.2017
(33) US, US
(86) PCT/IB2018/057020
(87) WO 2019/053634
(74) PatentEnter s.r.o., Koliště 1965/13a, Brno, Černá Pole, 60200

(97) **EP 3688602**
(47) 17.02.2021
(97) 11.06.2020
(51) **G06F 13/42** (2006.01)
B41J 2/175 (2006.01)
(96) 11.02.2019

(96) 19705902.5
(73) HEWLETT-PACKARD DEVELOPMENT COMPANY, L.P., Spring, TX 77389, US
(72) PANSHIN, Stephen D., Corvallis, OR 97330-4241, US
LINN, Scott A., Corvallis, OR 97330-4241, US
(54) **Logický obvod**
(32) PCT/US2018/063633
(31) 03.12.2018
(33) US
(86) PCT/US2019/017511
(87) WO 2020/117297
(74) PatentEnter s.r.o., Koliště 1965/13a, Brno, Černá Pole, 60200

(97) **EP 3697380**
(47) 02.12.2020
(97) 16.07.2020
(51) **A61K 8/36** (2006.01)
A61K 8/43 (2006.01)
A61Q 11/00 (2006.01)
(96) 13.01.2020
(96) 20700704.8
(73) Meda AB, 170 73 Solna, SE
(72) FILIPPI, Elisabetta, 170 73 Solna, SE
ZANARDI, Andrea, 170 73 Solna, SE
GELFI, Elena, 170 73 Solna, SE
(54) **Přípravky na péči o dutinu ústní obsahující chlorhexidin a arginin nebo jejich soli**
(32) 19151526
(31) 11.01.2019
(33) EP
(86) PCT/EP2020/050711
(87) WO 2020/144379
(74) ŽOVICOVÁ & ŽOVIC IP, s.r.o., Záhradnícka 36, Bratislava, 82108

(97) **EP 3702850**
(47) 17.02.2021

(97) 02.09.2020
(51) **G05B 19/042** (2006.01)
G05B 17/02 (2006.01)
(96) 26.02.2019
(96) 19159453.0
(73) SICK Stegmann GmbH, 78166 Donaueschingen, DE
(72) Sellmer, Christian, 78166 Donaueschingen, DE
Hopp, David, 78166 Donaueschingen, DE
Brugger, Simon, 79853 Lenzkirch, DE
Wurdig, Frank, 78166 Donaueschingen, DE
(54) **Poskytování provozních parametrů automatizačního zařízení**
(74) KANIÁ, SEDLÁK, SMOLA, s.r.o., Mendlovo náměstí 907/1a, Brno, Staré Brno, 60300

(97) **EP 3758380**
(47) 03.02.2021
(97) 30.12.2020
(51) **H04N 19/597** (2014.01)
H04N 19/70 (2014.01)
H04N 19/46 (2014.01)
H04N 19/61 (2014.01)
H04N 13/00 (2018.01)
(96) 11.04.2008
(96) 20191672.3
(73) Dolby International AB, 1101 CN Amsterdam Zuidoost, NL
(72) PANDIT, Purvin Bibhas, Franklin Park, New Jersey 08823, US
YIN, Peng, Ithaca, New York 14850, US
TIAN, Dong, West Windsor, New Jersey 08550, US
(54) **Skládání při kódování a dekódování videa**
(32) 923014 P, 925400 P
(31) 12.04.2007, 20.04.2007
(33) US, US
(74) Všetečka Zelený Švorčík a partneři, advokátní a patentová kancelář, JUDr. Michal Havlík, Hájkova 1406/2, Praha 2, Nové Město, 12000

Zveřejněné opravené překlady evropských patentových spisů

U následujících udělených evropských patentů s účinky pro Českou republiku byl majitelem předložen opravený překlad patentového spisu do českého jazyka (§35d odst. 2 zákona č. 527/1990 Sb., v platném znění).

Datem zveřejnění opraveného překladu evropského patentového spisu je datum publikace tohoto Věstníku.

(97) EP 3061281 (97) EP 3638370

Zveřejněné překlady pozměněného nebo omezeného znění evropských patentových spisů

U následujících udělených evropských patentů s účinky pro Českou republiku byl majitelem předložen český překlad pozměněného nebo omezeného znění evropského patentového spisu (§35f odst. 3 zákona č. 527/1990 Sb., v platném znění).

Datem zveřejnění překladu pozměněného nebo omezeného znění evropského patentového spisu je datum publikace tohoto Věstníku.

(97) EP 2285612 (97) EP 2398853 (97) EP 2493503

Evropské patenty zachované v pozměněném nebo omezeném znění

V této části jsou uvedeny evropské patenty s účinky pro Českou republiku, které byly Evropským úřadem podle článku 102 Úmluvy o udělování evropských patentů zachovány v omezeném znění podle čl. 105a - 105c EPC 2000, nebo v pozměněném znění (§ 35f zákona č. 527/1990 Sb., v platném znění).

(97)	Datum oznámení o zachování patentu	(97)	Datum oznámení o zachování patentu
EP 2265415	10.03.2021	EP 2706982	10.03.2021
EP 2285612	10.03.2021	EP 2944843	10.03.2021
EP 2588292	10.03.2021		

Evropské patenty zrušené Evropským patentovým úřadem

Následující evropské patenty udělené Evropským patentovým úřadem s účinky pro Českou republiku byly zrušeny Evropským patentovým úřadem podle článku 102 Úmluvy o udělování evropských patentů (§ 35f odst 2 zákona č. 527/1990 Sb., v platném znění).

(97) EP 1802409	(97) EP 2203073	(97) EP 3069419	(97) EP 3186127
(97) EP 2181730	(97) EP 2673236	(97) EP 3099812	

MM4A Zánik evropských patentů nezaplacením poplatků za udržování platnosti patentu

Následující evropské patenty udělené Evropským patentovým úřadem s účinky pro Českou republiku zanikly pro nezaplacení poplatků za udržování platnosti patentu (§ 22 písm. b) zákona č. 527/1990 Sb., v platném znění).

(97) EP 1293633	(97) EP 1942289	(97) EP 2441720	(97) EP 2750698
(97) EP 1398085	(97) EP 2036726	(97) EP 2442010	(97) EP 2753393
(97) EP 1398677	(97) EP 2037140	(97) EP 2473172	(97) EP 2755361
(97) EP 1423548	(97) EP 2039631	(97) EP 2473507	(97) EP 2755362
(97) EP 1427440	(97) EP 2039847	(97) EP 2478254	(97) EP 2756145
(97) EP 1440077	(97) EP 2059717	(97) EP 2554056	(97) EP 2758278
(97) EP 1469429	(97) EP 2061649	(97) EP 2561218	(97) EP 2805731
(97) EP 1526619	(97) EP 2061810	(97) EP 2565033	(97) EP 2892862
(97) EP 1534640	(97) EP 2073912	(97) EP 2567737	(97) EP 2895344
(97) EP 1539374	(97) EP 2154338	(97) EP 2570326	(97) EP 2992794
(97) EP 1540289	(97) EP 2159813	(97) EP 2573231	(97) EP 2996214
(97) EP 1545947	(97) EP 2172240	(97) EP 2573235	(97) EP 3038898
(97) EP 1647462	(97) EP 2172241	(97) EP 2575312	(97) EP 3043918
(97) EP 1663287	(97) EP 2193591	(97) EP 2613865	(97) EP 3044073
(97) EP 1663620	(97) EP 2195573	(97) EP 2614052	(97) EP 3046686
(97) EP 1663741	(97) EP 2216894	(97) EP 2614207	(97) EP 3063030
(97) EP 1664747	(97) EP 2274978	(97) EP 2614298	(97) EP 3139455
(97) EP 1706654	(97) EP 2292294	(97) EP 2614415	(97) EP 3156526
(97) EP 1722002	(97) EP 2295331	(97) EP 2614952	(97) EP 3167749
(97) EP 1759962	(97) EP 2306044	(97) EP 2619872	(97) EP 3177301
(97) EP 1772050	(97) EP 2316914	(97) EP 2634986	(97) EP 3183207
(97) EP 1790354	(97) EP 2329003	(97) EP 2641651	(97) EP 3194408
(97) EP 1797242	(97) EP 2337720	(97) EP 2644224	(97) EP 3292806
(97) EP 1797725	(97) EP 2341954	(97) EP 2674185	(97) EP 3353486
(97) EP 1871550	(97) EP 2346355	(97) EP 2703917	
(97) EP 1919760	(97) EP 2347151	(97) EP 2705761	
(97) EP 1934083	(97) EP 2426181	(97) EP 2705915	

PD4A Převod práv a ostatní změny majitelů evropských patentů

(97) EP 1550219 (73) GE Video Compression, LLC, Niskayuna, 12309, NY, US	(97) EP 2078080 (73) Pfizer Inc., New York, 10017, NY, US
(97) EP 1937229 (73) Eratech S.r.l., 20091 Bresso (MI), IT	(97) EP 2192714 (73) Denso Corporation, 448-8661 AICHI, JP
(97) EP 1977602 (73) GE Video Compression, LLC, Niskayuna, 12309, NY, US	(97) EP 2290612 (73) GE Video Compression, LLC, Niskayuna, 12309, NY, US
(97) EP 1981506 (73) Janssen Sciences Ireland Unlimited Company, Ringaskiddy, Co Cork, IE	(97) EP 2296282 (73) GE Video Compression, LLC, Niskayuna, 12309, NY, US
(97) EP 2001862 (73) TaiGen Biotechnology Co., Ltd., Taipei 114, TW	(97) EP 2326013 (73) GE Video Compression, LLC, Niskayuna, 12309, NY, US
(97) EP 2037412 (73) GE Video Compression, LLC, Niskayuna, 12309, NY, US	(97) EP 2424579 (73) BIOM'UP France SAS, 69800 Saint Priest, FR
(97) EP 2065609 (73) SNCF Mobilités, 93210 Saint-Denis, FR	(97) EP 2559244 (73) GE Video Compression, LLC, Niskayuna, 12309, NY, US
(97) EP 2065609 (73) Société nationale SNCF, 93200 Saint-Denis, FR	(97) EP 2701729 (73) BIOM'UP France SAS, 69800 Saint Priest, FR
(97) EP 2068448 (73) GE Video Compression, LLC, Niskayuna, 12309, NY, US	(97) EP 2787226 (73) Siemens Energy Global GmbH & Co. KG, 81739 München, DE

(97) **EP 2871018**

(73) Rawinski GmbH, 97892 Kreuzwertheim, DE

(97) **EP 2885552**

(73) BENDIX COMMERCIAL VEHICLE SYSTEMS LLC, Elyria, 44035, OH, US

(97) **EP 3079139**

(73) BIOM'UP France SAS, 69800 Saint Priest, FR

(97) **EP 3079671**

(73) ESTETRA SPRL, 400 Liège, BE

(97) **EP 3088099**

(73) Snop Automotive Cologne GmbH, 51107 Köln-Rath, DE

(97) **EP 3089971**

(73) MEDIVATION TECHNOLOGIES LLC, New York, 10017, NY, US

(97) **EP 3401139**

(73) Daimay France SAS, 57150 Creutzwald, FR

(97) **EP 3505528**

(73) Glaxo Group Limited, Brentford, Middlesex TW8 9GS, GB

FG1K

Zapsané užité vzory - přehled podle čísel zápisu

V období uzávěrky tohoto čísla Věstníku zapsal Úřad průmyslového vlastnictví tyto užité vzory.

(11)	(51)		(11)	(51)		(11)	(51)	
34909	<i>A 23 K 10/30</i>	(2016.01)	34916	<i>G 01 D 5/26</i>	(2006.01)	34923	<i>B 08 B 3/02</i>	(2006.01)
34910	<i>A 23 K 10/30</i>	(2016.01)	34917	<i>A 47 G 29/16</i>	(2006.01)	34924	<i>B 08 B 3/02</i>	(2006.01)
34911	<i>A 23 K 10/30</i>	(2016.01)	34918	<i>A 47 L 15/00</i>	(2006.01)	34925	<i>C 10 B 47/16</i>	(2006.01)
34912	<i>G 09 B 19/00</i>	(2006.01)	34919	<i>A 01 G 7/00</i>	(2006.01)	34926	<i>C 10 B 47/16</i>	(2006.01)
34913	<i>C 04 B 14/04</i>	(2006.01)	34920	<i>A 01 G 7/00</i>	(2006.01)	34927	<i>B 60 L 50/50</i>	(2019.01)
34914	<i>F 41 H 5/00</i>	(2006.01)	34921	<i>A 01 K 61/10</i>	(2017.01)	34928	<i>B 29 C 70/76</i>	(2006.01)
34915	<i>B 01 J 20/06</i>	(2006.01)	34922	<i>A 63 H 33/12</i>	(2006.01)	34929	<i>B 01 L 9/06</i>	(2006.01)

FG1K

Zapsané užité vzory - řazené podle MPT

(51)	<i>A01G 7/00</i>	(2006.01)			Ernst Martin, Němčice nad Hanou, CZ
	<i>A01C 7/00</i>	(2006.01)			Maděra Petr doc. Dr. Ing., Brno, CZ
(11)	34919				Frantík Tomáš RNDr., CSc., Praha 8, Dolní Chabry, CZ
(21)	2021-38456				Bartoš Michal Ing., Přelouč, CZ
(22)	13.01.2021				Volková Jana Ing., Chrudim, CZ
(47)	16.03.2021				Nývltová Zora Ing., Ph.D., Pardubice, Bílé Předměstí, CZ
(73)	Zemědělský výzkum, spol. s r.o., Troubsko, CZ		(54)	Krmná směs pro zvěř, domácí a hospodářská zvířata	
(72)	Vymyslický Tomáš Mgr., Ph.D., Střelice, CZ		(74)	INPARTNERS GROUP, Ing. Leopold Dadej, patentový zástupce, Na Valtické 339/6, Břeclav, Charvátská Nová Ves, 69141	
(54)	Květnatá osivová směs pro ozelenění areálů fotovoltaických elektráren				
(74)	Ing. Libor Markes, Grohova 145/54, Brno, Veveří, 60200				
<hr/>					
(51)	<i>A01G 7/00</i>	(2006.01)	(51)	<i>A23K 10/30</i>	(2016.01)
	<i>A01C 7/00</i>	(2006.01)		<i>A23K 50/10</i>	(2016.01)
(11)	34920			<i>A23K 40/10</i>	(2016.01)
(21)	2021-38457		(11)	34910	
(22)	13.01.2021		(21)	2020-38110	
(47)	16.03.2021		(22)	15.10.2020	
(73)	Zemědělský výzkum, spol. s r.o., Troubsko, CZ		(47)	16.03.2021	
(72)	Vymyslický Tomáš Mgr., Ph.D., Střelice, CZ		(73)	Dibaq a.s., Helvíkovice, CZ	
	Frei Ivana Ing., Ph.D., Železné, CZ			Mendelova univerzita v Brně, Brno, Černá Pole, CZ	
(54)	Suhomeilná osivová směs pro ozelenění areálů fotovoltaických elektráren		(72)	Novák Jan, Hřibiny-Ledská, CZ	
(74)	Ing. Libor Markes, Grohova 145/54, Brno, Veveří, 60200			Kovářová Marcela RNDr., Praha 3, CZ	
<hr/>					
(51)	<i>A01K 61/10</i>	(2017.01)		Ernst Martin, Němčice nad Hanou, CZ	
	<i>E02D 29/09</i>	(2006.01)		Maděra Petr doc. Dr. Ing., Brno, CZ	
	<i>E02D 29/063</i>	(2006.01)		Frantík Tomáš RNDr., CSc., Praha 8, Dolní Chabry, CZ	
(11)	34921			Bartoš Michal Ing., Přelouč, CZ	
(21)	2021-38476			Volková Jana Ing., Chrudim, CZ	
(22)	20.01.2021			Nývltová Zora Ing., Ph.D., Pardubice, Bílé Předměstí, CZ	
(47)	16.03.2021		(54)	Krmná směs pro zvěř, domácí a hospodářská zvířata	
(73)	Výzkumný ústav vodohospodářský T. G. Masaryka, v.v.i., Praha 6, Dejvice, CZ		(74)	INPARTNERS GROUP, Ing. Leopold Dadej, patentový zástupce, Na Valtické 339/6, Břeclav, Charvátská Nová Ves, 69141	
(72)	Hlóm Jan Ing., Svěpravice, CZ		<hr/>		
(54)	Zařízení pro vytvoření vhodných proudových podmínek pro ryby v prizmatickém korytě		(51)	<i>A23K 10/30</i>	(2016.01)
(74)	Ing. Libor Markes, Grohova 145/54, Brno, Veveří, 60200			<i>A23K 50/40</i>	(2016.01)
<hr/>					
(51)	<i>A23K 10/30</i>	(2016.01)	(11)	34911	
	<i>A23K 50/10</i>	(2016.01)	(21)	2020-38111	
	<i>A23K 40/10</i>	(2016.01)	(22)	15.10.2020	
(11)	34909		(47)	16.03.2021	
(21)	2020-38109		(73)	Dibaq a.s., Helvíkovice, CZ	
(22)	15.10.2020			Mendelova univerzita v Brně, Brno, CZ	
(47)	16.03.2021			Výzkumný ústav organických syntéz a.s., Rybitví, CZ	
(73)	Dibaq a.s., Helvíkovice, CZ		(72)	Novák Jan, Hřibiny-Ledská, CZ	
	Mendelova univerzita v Brně, Brno, Černá Pole, CZ			Kovářová Marcela RNDr., Praha 3, CZ	
	Výzkumný ústav organických syntéz a.s., Rybitví, CZ			Ernst Martin, Němčice nad Hanou, CZ	
(72)	Novák Jan, Hřibiny-Ledská, CZ			Maděra Petr doc. Dr. Ing., Brno, CZ	
	Kovářová Marcela RNDr., Praha 3, CZ			Frantík Tomáš RNDr., CSc., Praha 8, Dolní Chabry, CZ	
<hr/>					
(54)	Krmný doplněk pro psy s obsahem resveratrolu			Bartoš Michal Ing., Přelouč, CZ	
(74)	INPARTNERS GROUP, Ing. Leopold Dadej, patentový zástupce, Na Valtické 339/6, Břeclav, Charvátská Nová Ves, 69141			Volková Jana Ing., Chrudim, CZ	
<hr/>					
				Nývltová Zora Ing., Ph.D., Pardubice, Bílé Předměstí, CZ	

(51) A47G 29/16 (2006.01) F25D 11/00 (2006.01)	(21) 2021-38533 (22) 08.02.2021 (47) 16.03.2021 (73) DCT Czech s.r.o., Černá Hora, CZ (72) Haška Miroslav, Kněževes, CZ Holík Jiří, Doubravice nad Svitavou, CZ
(11) 34917 (21) 2021-38484 (22) 22.01.2021 (47) 16.03.2021 (73) FurtodoBox s.r.o., Pišť, CZ (72) Menšík Radek, Pišť, CZ Boček Robert Ing., Pišť, CZ	(54) Zakládací skříň, zejména pro mycí linky desek plošných spojů (74) Ing. Libor Markes, Grohova 145/54, Brno, Veverí, 60200
(54) Uzavíratelná schránka s kontrolovaným vnitřním prostředím (74) PatentEnter s.r.o., Koliště 1965/13a, Brno, Černá Pole, 60200	
(51) A47L 15/00 (2006.01) A47L 15/37 (2006.01)	(51) B08B 3/02 (2006.01) H05K 3/26 (2006.01)
(11) 34918 (21) 2021-38446 (22) 07.12.2020 (47) 16.03.2021 (73) DUNET s.r.o., Tuchoměřice, CZ (72) Dubák Lukáš, Praha 6, Dejvice, CZ	(11) 34924 (21) 2021-38534 (22) 08.02.2021 (47) 16.03.2021 (73) DCT Czech s.r.o., Černá Hora, CZ (72) Haška Miroslav, Kněževes, CZ Holík Jiří, Doubravice nad Svitavou, CZ
(54) Myčka pro ruční mytí a oplachování nápojového skla, zejména pивních sklenic s uchem (74) Ing. Marie Smrčková, patentový zástupce, Velflíkova 1431/10, Praha 6, Dejvice, 16000	(54) Reverzní skříň, zejména pro mycí linky desek plošných spojů (74) Ing. Libor Markes, Grohova 145/54, Brno, Veverí, 60200
(51) A63H 33/12 (2006.01) A63H 17/00 (2006.01)	(51) B29C 70/76 (2006.01) F16S 3/04 (2006.01) B32B 1/08 (2006.01) B32B 27/02 (2006.01) B32B 7/12 (2006.01)
(11) 34922 (21) 2021-38520 (22) 04.02.2021 (47) 16.03.2021 (73) Vrký spolu s.r.o., Znojmo, CZ (72) Navrkal Martin Ing. arch., Ph.D., Znojmo, CZ	(11) 34928 (21) 2021-38565 (22) 16.02.2021 (47) 16.03.2021 (73) Compo Tech PLUS, spol. s r. o., Sušice, Sušice II, CZ (72) Uher Ondřej Ing., Ph.D., Sušice, CZ Šprdlík Vít Ing., Sušice, Sušice II, CZ
(54) Model předmětu (74) PatentCentrum Sedlák & Partners s.r.o., Okružní 2824, České Budějovice, České Budějovice 3, 37001	(54) Ovíjený spoj trubek
(51) B01J 20/06 (2006.01) B01J 20/26 (2006.01) C02F 103/34 (2006.01) B82B 1/00 (2006.01) B82B 3/00 (2006.01)	(51) B60L 50/50 (2019.01) B60L 53/80 (2019.01) H01M 6/02 (2006.01)
(11) 34915 (21) 2020-38409 (22) 28.12.2020 (47) 16.03.2021 (73) České vysoké učení technické v Praze, Praha 6, Dejvice, CZ Vojenský výzkumný ústav, s. p., Brno, Pisárky, CZ	(11) 34927 (21) 2021-38564 (22) 16.02.2021 (47) 16.03.2021 (73) MXM s.r.o., Litoměřice, Předměstí, CZ (72) Braun Sebastian, 71263 Weil der Stadt, DE Iker Josef, 75233 Tiefenbronn, DE Šumera Pavel, Litoměřice, Předměstí, CZ
(72) Fišera Ota Ing., Ph.D., Brno, Líšeň, CZ Kareš Jaroslav Ing., Olomouc, Nové Sady, CZ Čuba Václav Doc. Ing., Ph.D., Praha 6, Ruzyně, CZ Kozempel Ján Doc. RNDr., Ph.D., Uherský Brod, CZ Vlk Martin RNDr., Ph.D., 90846 Unín, SK Prouzová Procházková Lenka Ing., Ph.D., Zbiroh, CZ Fialová Kateřina Ing., Blovice, CZ Palušák Martin Ing., Praha 6, Bubeneč, CZ	(54) Elektrický motocykl (74) Rott, Růžička & Guttman a spol., Vyskočilova 1566, Praha 4, Michle, 14000
(54) Sorpční kazety pro separaci radionuklidů z oplachových roztoků (74) HARBER IP s.r.o., Dukelských hrdinů 567/52, Praha 7, Holešovice, 17000	
(51) B01L 9/06 (2006.01)	(51) C04B 14/04 (2006.01) C04B 14/28 (2006.01) C04B 16/02 (2006.01) C04B 16/06 (2006.01)
(11) 34929 (21) 2021-38568 (22) 18.02.2021 (47) 16.03.2021 (73) Výzkumný ústav rostlinné výroby, v. v. i., Praha 6, Ruzyně, CZ (72) Erban Tomáš RNDr., Ph.D., Praha 10, Záběhlice, CZ	(11) 34913 (21) 2020-38197 (22) 04.11.2020 (47) 16.03.2021 (73) Vojenský výzkumný ústav, s.p., Brno, Pisárky, CZ (72) Křest'an Jan Ing., Ph.D., Topolná, CZ Rolec Stanislav doc. Ing., CSc., Petrovice, CZ Čalkovský Pavel Ing., Brno, Lesná, CZ Halašta Lukáš Ing., Šlapanice, CZ Bartošková Monika Ing., Ph.D., Brno, Staré Brno, CZ
(54) Stojan na vzorkovnice určený zejména pro testování vlivu xenobiotik a fyzikálních podmínek na pídňní organismy (74) Ing. Dobroslav Musil, patentová kancelář, Ing. Dobroslav Musil, Zábřdovická 801/11, Brno, Zábřdovice, 61500	(54) Deska pro vláknocementový kompozitní obklad ke zvýšení balistické a výbuchové odolnosti budovy (74) Ing. Libor Markes, Grohova 145/54, Brno, Veverí, 60200
(51) B08B 3/02 (2006.01) H05K 3/26 (2006.01)	(51) C10B 47/16 (2006.01) C10B 51/00 (2006.01)
(11) 34923	(11) 34925 (21) 2021-38550 (22) 10.02.2021 (47) 16.03.2021 (73) THEODOR DESIGN, s.r.o., Čeladná, CZ (72) Cuber Petr Ing., Havířov, Životice, CZ

(54) **Reaktor pro termický rozklad s řízeným tepelným prouděním**
(74) Ing. Iva Rylková, Polská 1525/12, Ostrava, Poruba, 70800

(51) **C10B 47/16** (2006.01)
C10B 51/00 (2006.01)
C10B 53/00 (2006.01)

(11) 34926
(21) **2021-38551**
(22) 10.02.2021
(47) 16.03.2021
(73) THEODOR DESIGN, s.r.o., Čeladná, CZ
(72) Cuber Petr Ing., Havířov, Životice, CZ

(54) **Reaktor pro termický rozklad organických materiálů**
(74) Ing. Iva Rylková, Polská 1525/12, Ostrava, Poruba, 70800

(51) **F41H 5/00** (2006.01)
E04B 2/26 (2006.01)
E04B 2/24 (2006.01)

(11) 34914
(21) **2020-38370**
(22) 16.12.2020
(47) 16.03.2021
(73) MOB-Bars s.r.o., Praha 9, Prosek, CZ
(72) Fornůsek Jindřich Ing., Ph.D., Praha 9, Prosek, CZ
Mára Michal Ing., Praha 9, Hostavice, CZ
Sovják Radoslav doc. Ing., Ph.D., Praha 6, Ruzyně, CZ

(54) **Balistický skořepinový stavebnicový systém**
(74) Ing. Václav Kratochvíl, Husníkova 2086/22, Praha 5, Stodůlky, 15800

(51) **G01D 5/26** (2006.01)
G01L 1/24 (2006.01)

G02B 6/122 (2006.01)

G01N 25/72 (2006.01)

(11) 34916
(21) **2020-38424**
(22) 30.12.2020
(47) 16.03.2021
(73) České vysoké učení technické v Praze, Praha 6, Dejvice, CZ
Safibra, s.r.o., Říčany, CZ
(72) Čápková Kristýna Ing., Ph.D., Veselí nad Lužnicí, Veselí nad Lužnicí II, CZ
Včelák Jan Ing., Ph.D., Kladno, Kročehlavy, CZ
Dvořák Milan Ing., Ph.D., Český Šternberk, CZ
Šašek Ladislav Ing., CSc., Velké Popovice, Brtnice, CZ
Maršálek Jakub Ing., Říčany, Radošovice, CZ
Weiss Jiří Ing., Praha 8, Libeň, CZ

(54) **Snímač s Braggovou mřížkou pro sledování korozních dějů v betonářských výztužích**

(74) RNDr. Silvie Dokulilová Ph.D., Bašného 279/51, Brno, Kohoutovice, 62300

(51) **G09B 19/00** (2006.01)
G09B 5/06 (2006.01)

(11) 34912
(21) **2020-38151**
(22) 22.10.2020
(47) 16.03.2021
(73) Špedlová Veronika Ing., Klatovy 2, CZ
(72) Špedlová Veronika Ing., Klatovy 2, CZ

(54) **Pomůcka pro děti pro správné čištění zubů**

Seznam majitelů zapsaných užitéch vzorů

(73)	(11)	(51)	(73)	(11)	(51)
Compo Tech PLUS, spol. s r. o., Sušice, Sušice II, CZ	34928	B 29 C 70/76 (2006.01)	THEODOR DESIGN, s.r.o., Čeladná, CZ	34925	C 10 B 47/16 (2006.01)
České vysoké učení technické v Praze, Praha 6, Dejvice, CZ	34915	B 01 J 20/06 (2006.01)	THEODOR DESIGN, s.r.o., Čeladná, CZ	34926	C 10 B 47/16 (2006.01)
České vysoké učení technické v Praze, Praha 6, Dejvice, CZ	34916	G 01 D 5/26 (2006.01)	Vojenský výzkumný ústav, s. p., Brno, Pisárky, CZ	34915	B 01 J 20/06 (2006.01)
DCT Czech s.r.o., Černá Hora, CZ	34923	B 08 B 3/02 (2006.01)	Vojenský výzkumný ústav, s.p., Brno, Pisárky, CZ	34913	C 04 B 14/04 (2006.01)
DCT Czech s.r.o., Černá Hora, CZ	34924	B 08 B 3/02 (2006.01)	Vrky spolu s.r.o., Znojmo, CZ	34922	A 63 H 33/12 (2006.01)
Dibaq a.s., Helvíkovice, CZ	34909	A 23 K 10/30 (2016.01)	Výzkumný ústav organických syntéz a.s., Rybitví, CZ	34909	A 23 K 10/30 (2016.01)
Dibaq a.s., Helvíkovice, CZ	34910	A 23 K 10/30 (2016.01)	Výzkumný ústav organických syntéz a.s., Rybitví, CZ	34910	A 23 K 10/30 (2016.01)
Dibaq a.s., Helvíkovice, CZ	34911	A 23 K 10/30 (2016.01)	Výzkumný ústav organických syntéz a.s., Rybitví, CZ	34911	A 23 K 10/30 (2016.01)
DUNET s.r.o., Tuchoměřice, CZ	34918	A 47 L 15/00 (2006.01)	Výzkumný ústav organických syntéz a.s., Rybitví, CZ	34911	A 23 K 10/30 (2016.01)
FurtodoBox s.r.o., Píšť, CZ	34917	A 47 G 29/16 (2006.01)	Výzkumný ústav rostlinné výroby, v. v. i., Praha 6, Ruzyně, CZ	34929	B 01 L 9/06 (2006.01)
Mendelova univerzita v Brně, Brno, Černá Pole, CZ	34909	A 23 K 10/30 (2016.01)	Výzkumný ústav vodohospodářský T. G. Masaryka, v.v.i., Praha 6, Dejvice, CZ	34921	A 01 K 61/10 (2017.01)
Mendelova univerzita v Brně, Brno, Černá Pole, CZ	34910	A 23 K 10/30 (2016.01)	Zemědělský výzkum, spol. s r.o., Troubsko, CZ	34919	A 01 G 7/00 (2006.01)
Mendelova univerzita v Brně, Brno, CZ	34911	A 23 K 10/30 (2016.01)	Zemědělský výzkum, spol. s r.o., Troubsko, CZ	34920	A 01 G 7/00 (2006.01)
MOB-Bars s.r.o., Praha 9, Prosek, CZ	34914	F 41 H 5/00 (2006.01)	Špedlová Veronika Ing., Klatovy 2, CZ	34912	G 09 B 19/00 (2006.01)
MXM s.r.o., Litoměřice, Předměstí, CZ	34927	B 60 L 50/50 (2019.01)			
Safibra, s.r.o., Říčany, CZ	34916	G 01 D 5/26 (2006.01)			

FG4Q

Zapsané průmyslové vzory - přehled podle čísel zápisu

V období uzávěrky tohoto čísla Věstníku zapsal Úřad průmyslového vlastnictví tyto průmyslové vzory:

(11)	(51)	(11)	(51)	(11)	(51)
37652	32-00	37654	26-06	37656	26-06
37653	08-10	37655	11-02		

FG4Q

Zapsané průmyslové vzory - přehled podle tříd

- (51) **08-10**
(11) 37653
(21) 2019-41572
(22) 04.11.2019
(15) 11.03.2021
(54) **Stojan pro jízdní kola**
(28) 1
(73) Padmos Jan Ing., Třebíč, Vnitřní Město, CZ
(72) Padmos Jan Ing., Třebíč, Vnitřní Město, CZ
(74) PatentEnter s.r.o., Koliště 1965/13a, Brno, Černá Pole, 60200



1.1



1.2



1.3

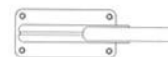

1.4

-
- (51) **11-02**
(11) 37655
(21) 2020-41800
(22) 15.09.2020
(15) 11.03.2021
(54) **Váza na květiny**
(28) 1
(73) Tomáš Paclík Ing., MSc., Polička, Dolní Předměstí, CZ
(72) Tomáš Paclík Ing., MSc., Polička, Dolní Předměstí, CZ



1.1



1.2



1.6



1.3



1.7



1.4



1.5

-
- (51) **26-06**
(11) 37654
(21) 2020-41710
(22) 08.04.2020
(15) 11.03.2021
(54) **Světelné vybavení vozidla**
(28) 16
(73) ŠKODA AUTO a.s., Mladá Boleslav, Mladá Boleslav II, CZ
(72) Kabaň Jozef Mgr., Mladá Boleslav, CZ



1.1



1.2



1.3



2.2



1.4

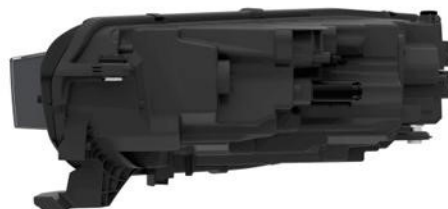

2.3



1.5



2.4



2.1



2.5



3.1



3.5



3.2



4.1



3.3



4.2



3.4



4.3



4.4



5.4



4.5



5.5



5.1



5.2



6.1



5.3



6.2



7.2



6.3



7.3



6.4



7.4

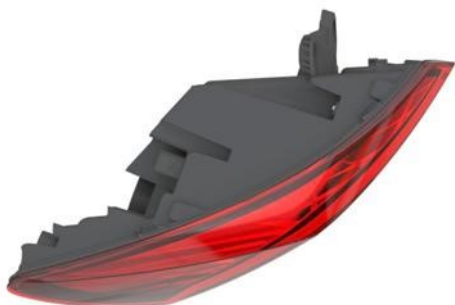

6.5



7.1



7.5



8.4



8.1



8.5



8.2



8.3



9.1



9.2



10.1



9.3



10.2



9.4



10.3



9.5



10.4



10.5



11.4



11.1



11.5



11.2



12.1



11.3

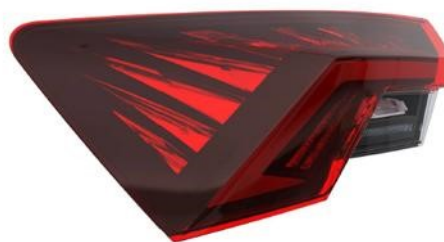

12.2



12.3



13.2



12.4



13.3



12.5



13.4



13.1



13.5



14.2



15.1



14.3



15.2



14.4



15.3



14.5



15.4



15.5



16.4



16.1



16.5



16.2

-
- (51) **26-06**
(11) 37656
(21) 2021-41884
(22) 29.01.2021
(15) 11.03.2021
(54) **Světelné vybavení vozidla**
(28) 17
(73) ŠKODA AUTO a.s., Mladá Boleslav, Mladá Boleslav II, CZ
(72) Stefani Oliver Heinrich Dipl.-Design, Mladá Boleslav, CZ
Neuhold Karl Mgr., Mladá Boleslav, CZ
Pantůček Dalibor, Mladá Boleslav, CZ



16.3



1.1



1.2



2.1



1.3



2.2



1.4



2.3



1.5



2.4



2.5



3.4



3.1



3.5



3.2



4.1



3.3



4.2



4.3



5.2



4.4



5.3



4.5



5.4



5.1



5.5



6.1



6.5



6.2

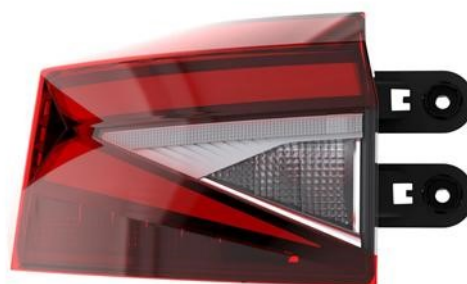

7.1



6.3



7.2



6.4



7.3



7.4



8.3



7.5



8.4



8.1



8.5



8.2



9.1



9.2



10.1



9.3



10.2



9.4



10.3



9.5



10.4



10.5



11.4



11.1



11.5



11.2



12.1



11.3



12.2



12.3



13.2



12.4



13.3



12.5



13.4

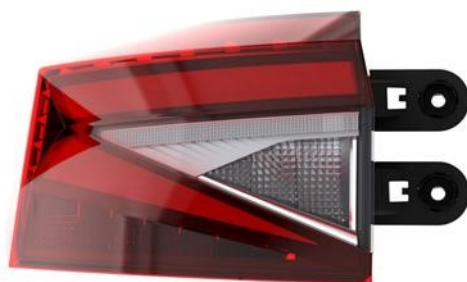

13.1



13.5



14.1



14.5



14.2



15.1



14.3

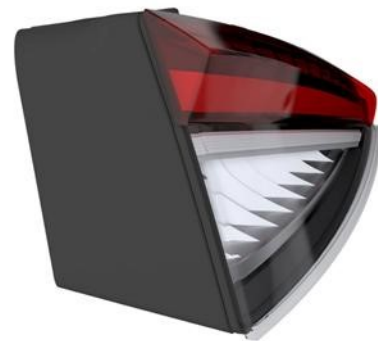

15.2



14.4



15.3



15.4



16.3



15.5



16.4

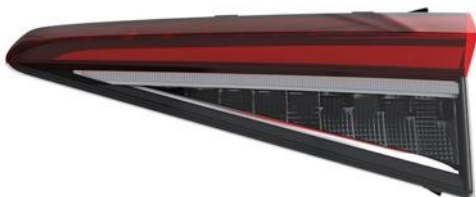

16.1



16.5



16.2



17.1



17.2



17.5



17.3



17.4

-
- (51) **32-00**
(11) 37652
(21) 2019-41552
(22) 18.10.2019
(15) 11.03.2021
(54) **Zdobení**
(28) 1
(73) Louis Vuitton Malletier, 75001 Paris, FR
(72) Perrot Christele, 75010 Paris, FR
(74) ZIVKO MIJATOVIC & PARTNERS s.r.o., Jugoslávských partyzánů
639/26, Praha 6, Bubeneč, 16000

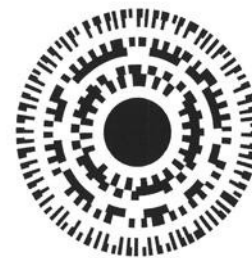

1.1

Seznam vlastníků zapsaných průmyslových vzorů

(73)	(11)	(51)	(73)	(11)	(51)
Louis Vuitton Malletier, 75001 Paris, FR	37652	32-00	ŠKODA AUTO a.s., Mladá Boleslav, Mladá Boleslav II, CZ	37654	26-06
Padmos Jan Ing., Třebíč, Vnitřní Město, CZ	37653	08-10	ŠKODA AUTO a.s., Mladá Boleslav, Mladá Boleslav II, CZ	37656	26-06
Tomáš Paclík Ing., MSc., Polička, Dolní Předměstí, CZ	37655	11-02			

Úřední rozhodnutí a oznámení

MK4A, MK4F

Zánik patentů a autorských osvědčení uplynutím doby platnosti

(11)	(21)	Int.Cl/(51)	(11)	(21)	Int.Cl/(51)
301250	2001-4577	8/F02M 37/22	303386	2002-3083	8/C07C 323/41
301784	2001-903	8/H01J 37/244	304411	2002-3068	8/C09J 161/28
302831	2001-4106	8/C07C 2/32			

MK1K

Zániky užitných vzorů uplynutím doby platnosti

(11)	(21)	(51)	(11)	(21)	(51)
22147	2011-24057	E01D 11/04	22420	2011-24058	E01D 4/00
22189	2011-24067	B60R 9/058	22506	2011-24062	B32B 15/08
22246	2011-24055	E01F 15/04	22582	2011-24051	E01F 8/00
22247	2011-24056	E01F 15/04	22627	2011-24070	D06F 57/12
22394	2011-24045	A61K 31/728	22820	2011-24059	H02G 3/32

Zápisy licenčních smluv do patentového rejstříku pro nabyvatele

(11) 307588		Druh licence: výlučná
(73) Kořínek Arnošt doc. Ing., CSc., Kuřim, CZ		Datum uzavření smlouvy: 22.02.2021
Lupták Martin, Olomouc, Droždín, CZ		Datum zápisu smlouvy: 16.03.2021
Vavruša Marek, Hvozdná, CZ		
Nabyvatel: Blue Marble Services s.r.o., Dostihová 673, Slušovice, 76315, CZ		

ND1K

První prodloužení doby platnosti užitných vzorů

(51) G02C 3/00	(2006.01)	(51) A23L 33/16	(2016.01)
G02C 1/00	(2006.01)	A23L 33/17	(2016.01)
G02C 5/00	(2006.01)	A23L 33/21	(2016.01)
G02C 7/00	(2006.01)	(11) 30719	
(11) 30469		(21) 2017-33592	
(21) 2017-33360		(22) 07.04.2017	
(22) 30.01.2017		(73) MARKUS LUPINUS s.r.o., Praha 5, Smíchov, CZ	
(73) DOT Glasses s.r.o., Brno, Brno-město, CZ		(54) Potravní hydrolyzovaný doplněk	
(54) Dioptrická sada		(51) A23K 50/75	(2016.01)
(51) C12Q 1/68	(2006.01)	A23K 20/20	(2016.01)
C12Q 1/6895	(2018.01)	(11) 30765	
(11) 30606		(21) 2017-33292	
(21) 2017-33573		(22) 16.01.2017	
(22) 04.04.2017		(73) AG MAIWALD a.s., Benátky, CZ	
(73) Výzkumný ústav rostlinné výroby, v. v. i., Praha 6- Ruzyně, CZ		(54) Krmná směs pro nosnice	
(54) Reakční směs pro molekulární detekci viru čárkovité mozaiky pšenice pomocí RT-PCR		(51) F24F 1/06	(2011.01)
(51) A23L 33/16	(2016.01)	F24F 1/68	(2011.01)
A23L 33/17	(2016.01)	F24F 12/00	(2006.01)
A23L 33/21	(2016.01)	(11) 30872	
(11) 30718		(21) 2017-33680	
(21) 2017-33591		(22) 12.05.2017	
(22) 07.04.2017		(73) ARTIK-A, spol. s r.o., Vracov, CZ	
(73) MARKUS LUPINUS s.r.o., Praha 5, Smíchov, CZ		(54) Klimatizační jednotka	
(54) Potravní vlákninový doplněk			

(51) <i>A61B 18/12</i>	(2006.01)	(51) <i>G01N 21/88</i>	(2006.01)
<i>A61B 17/3209</i>	(2006.01)	<i>G01N 21/89</i>	(2006.01)
(11) 30894		<i>G01N 21/896</i>	(2006.01)
(21) 2017-33518		<i>G01B 11/00</i>	(2006.01)
(22) 17.03.2017		(11) 32481	
(73) Babinec Bohdan MUDr., CSc., Praha 9, CZ		(21) 2018-35741	
Zieschang Tomáš Ing., Ph.D., Sadská, CZ		(22) 17.05.2017	
(54) Zařízení pro odstraňování zhoubných a nezhoubných útvarů z orgánů a z těla		(73) BOBST MEX SA, 1031 Mex, CH	
		(54) Systém pro pořizování snímků a systém pro kontrolu kvality se systémem pro pořizování snímků	

ND1K

Druhé prodloužení doby platnosti užitných vzorů

(51) <i>A47C 1/124</i>	(2006.01)	(51) <i>F02P 9/00</i>	(2006.01)
(11) 26614		(11) 27150	
(21) 2013-28634		(21) 2014-29379	
(22) 17.10.2013		(22) 26.03.2014	
(73) FORM, spol. s r. o., Kozmice, CZ		(73) Kuchta Petr, Čaková, CZ	
(54) Židle		Kuchta Vojtěch, Čaková, CZ	
		(54) Zapalování zážehového spalovacího motoru	
(51) <i>B65F 1/00</i>	(2006.01)	(51) <i>G06Q 50/24</i>	(2012.01)
<i>B65F 1/04</i>	(2006.01)	<i>G16H 10/60</i>	(2018.01)
(11) 27066		(11) 27260	
(21) 2014-29357		(21) 2014-29579	
(22) 21.03.2014		(22) 23.05.2014	
(73) UCA a.s., Kladno, CZ		(73) MEDIWARE, a.s., Praha 6, CZ	
(54) Vložka venkovních odpadkových košů		(54) Systém pro optimalizaci dávkování léčiv	

ND4Q

První obnovy doby ochrany průmyslových vzorů

(51) 23-03		(51) 11-02	
(11) 36855		(11) 36856	
(21) 2016-40582		(21) 2016-40562	
(22) 06.04.2016		(22) 11.03.2016	
(54) Radiátor		(54) Dárkový předmět	

ND4Q

Třetí obnovy doby ochrany průmyslových vzorů

(51) 25-01	
(11) 33723	
(21) 2006-36682	
(22) 23.03.2006	
(54) Taška odvětrávací	

PD4A

Převod práv a ostatní změny majitelů patentů

(11) 304460	
(21) 2012-686	
(73) Ambiente Franchise, s.r.o., Praha 1, Josefov, CZ	

PD1K

Převod práv a ostatní změny majitelů užitečných vzorů

(11) 32651
(21) 2018-35677
(73) ADASTRA Lab s.r.o., Praha 8, Karlín, CZ

(11) 34178
(21) 2020-37519
(73) NEXINEO s.r.o., 821 04 Bratislava - mestská časť Ružinov, SK

(11) 34177
(21) 2020-37516
(73) NEXINEO s.r.o., 821 04 Bratislava - mestská časť Ružinov, SK

PD4Q

Převod práv a ostatní změny vlastníků průmyslových vzorů

(11) 33723
(21) 2006-36682
(73) KM Beta a.s., Hodonín, CZ

Zamítnuté a částečně zamítnuté přihlášky ochranných známek před zveřejněním

Kapitola obsahuje údaje o rozhodnutích o přihláškách ochranných známek, u kterých byly na základě provedeného věcného průzkumu shledány Úřadem důvody pro zamítnutí přihlášky ochranné známky podle ustanovení § 4 nebo 6 zákona č. 441/2003 Sb. Na základě toho Úřad vydal rozhodnutí o zamítnutí přihlášky podle ustanovení § 22 zákona č. 441/2003 Sb., a to pro celý seznam výrobků a služeb nebo pro jeho část. Údaje o výsledku rozhodnutí (zamítnutí přihlášky, částečné zamítnutí přihlášky) jsou uvedeny jako datum právní moci rozhodnutí/výsledek rozhodnutí.

(210) **O-546315**
(540)

ALPINING

09.03.2021/NABYTÍ P.M. - ZAMÍTNUTÍ PŘIHLÁŠKY

(210) **O-563696**
(540)

Zahradní OLLA

10.03.2021/NABYTÍ P.M. - ČÁSTEČNÉ ZAMÍTNUTÍ PŘIHLÁŠKY

(210) **O-552751**
(540)

Extra Travel

09.03.2021/NABYTÍ P.M. - ZAMÍTNUTÍ PŘIHLÁŠKY

(210) **O-563716**
(540)

ChargeUp

11.03.2021/NABYTÍ P.M. - ČÁSTEČNÉ ZAMÍTNUTÍ PŘIHLÁŠKY

(210) **O-556723**
(540)

The Fight Arena

12.03.2021/NABYTÍ P.M. - ZAMÍTNUTÍ PŘIHLÁŠKY

(210) **O-565023**
(540)

STŘECHA KOMPLETNĚ

05.03.2021/NABYTÍ P.M. - ZAMÍTNUTÍ PŘIHLÁŠKY

(210) **O-558877**
(540)

ROLETY DEN A NOC

09.03.2021/NABYTÍ P.M. - ZAMÍTNUTÍ PŘIHLÁŠKY

(210) **O-565704**
(540)

Czech Rum

12.01.2021/NABYTÍ P.M. - ZAMÍTNUTÍ PŘIHLÁŠKY

(210) **O-559251**
(540)

Udržitelné Česko

10.03.2021/NABYTÍ P.M. - ZAMÍTNUTÍ PŘIHLÁŠKY

(210) **O-565862**
(540)

Nuselský pivovar

09.03.2021/NABYTÍ P.M. - ZAMÍTNUTÍ PŘIHLÁŠKY

(210) **O-560319**
(540)

freshwater.cz

26.02.2021/NABYTÍ P.M. - ZAMÍTNUTÍ PŘIHLÁŠKY

(210) **O-566214**
(540)

humidor.cz

26.02.2021/NABYTÍ P.M. - ZAMÍTNUTÍ PŘIHLÁŠKY

(210) **O-561171**
(540)

Prime Timesheet

05.03.2021/NABYTÍ P.M. - ZAMÍTNUTÍ PŘIHLÁŠKY

Zveřejněné přihlášky ochranných známek

(210) **O-542072**

(220) 06.09.2017

(320) 06.09.2017

(511) 35, 36, 37, 39, 40, 41, 42, 43, 44

(540)

VÁŠKOMINÍK

(510) (35) správa hotelů, obchodní management a podnikové poradenství, reklama, rozšiřování reklamních materiálů zákazníkům (letáky, prospekty, tisky, vzorky), organizování komerčních a reklamních výstav, vydávání reklamních nebo náborových, propagačních a inzertních textů, zaslání reklamních materiálů zákazníkům, obchodní nebo podnikatelský průzkum, pronájem reklamních materiálů, televizní reklama, vydávání, zveřejňování, oznámení, vyhlášení a publikování reklamních textů, reklamní agentury, průzkum trhu, průzkum veřejného mínění, pronájem reklamních ploch, psaní reklamních textů, poskytování obchodních nebo podnikatelských informací, dodavatelské služby pro třetí osoby (nákup výrobků a služeb pro jiné podniky), předvádění zboží, styky s veřejností, venkovní reklama, zprostředkovatelná práce, zpracování textů, zprostředkování výše uvedených služeb ve tř. 35; (36) pronájem nemovitostí, zprostředkování nemovitostí, obchodování s nemovitostmi, správa nemovitostí, realitní kanceláře, finanční služby, oceňování nemovitostí, finanční odhady a oceňování, leasing, nákup na splátky, směnárenské služby, vydávání kreditních karet, zprostředkování pojištění, oceňování uměleckých děl, organizování dobročinných sbírek, zprostředkování výše uvedených služeb ve tř. 36; (37) kominické služby, výstavby kominů, čištění kominů, údržba a opravy kominů, revize kominových systémů, čištění a opravy kotlů, instalace, montáž a opravy kominů a kominových vložek, posudky kominových systémů a spalinových cest, stavba a instalace krbů, montáž a opravy zařízení pro vytápění, servis, montáž a opravy zařízení pro klimatizaci, služby stavebnictví a stavitelství, izolování staveb proti vlhkosti, tepelné a zvukové izolování staveb, demolice budov, klempířství a instalatérství, malování a natírání interiérů a exteriérů, štukování, sádrování, tapetování, montáže lešení, pokrývačské služby, zednické služby, zámečnictví, stavební dozor, provozování a služby autoopraven a autoservisů, údržba a opravy motorových vozidel, antikoroziní nátěry pro vozidla, čištění, leštění a mytí automobilů a jiných dopravních prostředků, obnova použitých nebo částečně zničených motorů a strojů, vulkanizace a protektorování pneumatik (opravy), pronájem a půjčování stavebních, dopravních a dalších strojů, jako jsou bagry, rypadla, buldozery, jeřáby, silniční zametací stroje, čističí stroje, opravy pump a čerpadel, poskytování informací o opravách, instalování a opravy elektrických spotřebičů, montáž, údržba a opravy kancelářských strojů a zařízení, instalace a opravy klimatizačních zařízení, montáž kuchyňských zařízení, instalace a opravy poplašných a bezpečnostních systémů proti vloupání, instalace a opravy požárních hlásičů, montáž, údržba a opravy počítačového vybavení, montáž a opravy výtahů, instalace a opravy telefonů, čištění fasád, vnějších povrchů a ploch i interiérů budov, čištění oken, čištění ulic, deratizace, dezinfekce, hubení škůdců (ne pro zemědělské účely), asfaltování, cestářství (dláždění), důlní těžba, hornictví, povrchová těžba, vrtání studní, služby prádelny a mandlů jako je čištění, praní, žehlení a mandlování šatstva, chemické čištění, údržba, čištění a opravy kožesin, kůže a oděvů z nich, opravy šatstva a obuvi, restaurování nábytku, umělecká truhlářská výroba a opravy, čalounění a čalounické opravy, lakování, glazurování, pískování, opravy fotografických přístrojů, opravy hodin, údržba a opravy trezorů, ostření a broušení nožů, opravy deštníků, montáž, údržba a opravy veřejného osvětlení, elektrického vytápění v objektech, hromosvodů, domácích telefonů a zvonků, pokládky kabeláže a elektrických rozvodů v zemi i ve vzduchu, rekonstrukce a opravy elektrických rozvodů a důlních dílen, provádění rozvodů a přípojek, koncesované služby PTE a STE, spadající do této třídy, výstavba a rekonstrukce stavebních objektů, údržba, opravy, rekonstrukce a modernizace energetických zařízení, dispečerské řídicí techniky a technických zařízení, k řízení spotřeby elektrické energie, stavebně montážní činnost, výstavba energetických děl a zařízení potřebných pro jejich provoz, montáž, opravy a údržba vyhrazených elektrických zařízení, vyhrazených tlakových zařízení, elektrických rozvaděčů, kotlů a tlakových nádob, elektronických zařízení a měřidel, revize a zkoušky elektrických zařízení, tlakových zařízení a nádob na plyn, stavební činnost - provádění staveb včetně jejich změn, údržbovacích prací na nich a jejich odstraňování, instalace a údržba zařízení využívajících obnovitelné zdroje energie jako např. solárních panelů, solárních kolektorů, údržba plaveckých bazénů; (39) autobusová doprava, dodávka zboží poštou, kurýrské služby, osobní doprava, pronájem parkovací plochy, přeprava nábytku, přeprava turistů, skladování, rezervace (v dopravě), rezervace místenek, spedice, služby v dopravě a přepravě, balení zboží,

doručování zboží, skladování zboží, organizování cest, doprava automobilová, doprava letecká a lodní, doprovázení turistů, organizování exkurzí, zprostředkování výše uvedených služeb ve 39; (40) zakázková výroba kominů a kominových systémů; (41) provozování sportovních zařízení, poskytování informací o možnostech rekreace, praktické cvičení, diskotéky (služby), kempinky (služby), výchovně - zábavné klubové služby, služby klubů zdraví, provozování heren a kasin, hraní o peníze, poskytování informací o možnostech zábavy, organizování a vedení konferencí, pronájem koncertních sálů a sálů, měření času při sportovních disciplínách, provozování nočních klubů, organizování a vedení seminářů, organizování kulturních nebo vzdělávacích výstav, potápěčská výstroj (půjčování), služby poskytované na prázdninových táborech (zábava), půjčování sportovního nářadí, s výjimkou dopravních prostředků, překladatelské služby, půjčování audio zařízení, pronájem stadiónů, pronájem tenisových dvorců, služby v oblasti prodeje vstupenek (zábava), služby sportovních táborů, organizování a plánování večírků, instruktážní výcvik, poskytování informací o možnostech rekreace, služby pro oddech a rekreaci, služby zábavných parků, zprostředkování výše uvedených služeb ve tř. 41; (42) návrhy kominů a kominových systémů, technické posudky, expertizy, zajištění autorizovaného měření emisí malých zdrojů, technické poradenství, udělování a odebrání autorizace kominických mistrů, návrhy závazné technických předpisů a norem; (43) služby barů, bufety, hotelové služby, rezervace hotelů, jídelny a závodní jídelny, kavárny, provozování kempů, poskytování přechodného ubytování, provoz hotelového ubytování, restaurace, restaurace (samoobslužné), samoobslužné restaurace, ubytovací služby (hotely, penziony), pronájemí přechodného ubytování, rezervace penzionů, služby turistických nocleháren a motelů, pronájem přenosných staveb, půjčování stanů, zprostředkování výše uvedených služeb ve tř. 43; (44) fyzioterapie, aromaterapeutické služby, kadeřnické salóny, parní lázně, veřejné lázně pro hygienické účely, lékařské služby, manikúra, ošetřovatelské služby, salóny krásy, sanatoria, zotavovny, služby solárií, lázeňské služby, masáže, služby v oblasti sauny, zprostředkování výše uvedených služeb ve tř. 44.

(730) **Váškomínik, s.r.o.**, Slunečná 561, Moravský Krumlov, 67201, CZ

(740) JUDr. Martin Svoboda Ph. D., Vídeňská 6, Brno, 63900

(210) **O-542073**

(220) 06.09.2017

(320) 06.09.2017

(511) 35, 36, 37, 39, 40, 41, 42, 43, 44

(540)

KOMINICTVÍ MORAVSKÝ KRUMLOV

(510) (35) správa hotelů, obchodní management a podnikové poradenství, reklama, rozšiřování reklamních materiálů zákazníkům (letáky, prospekty, tisky, vzorky), organizování komerčních a reklamních výstav, vydávání reklamních nebo náborových, propagačních a inzertních textů, zaslání reklamních materiálů zákazníkům, obchodní nebo podnikatelský průzkum, pronájem reklamních materiálů, televizní reklama, vydávání, zveřejňování, oznámení, vyhlášení a publikování reklamních textů, reklamní agentury, průzkum trhu, průzkum veřejného mínění, pronájem reklamních ploch, psaní reklamních textů, poskytování obchodních nebo podnikatelských informací, dodavatelské služby pro třetí osoby (nákup výrobků a služeb pro jiné podniky), předvádění zboží, styky s veřejností, venkovní reklama, zprostředkovatelná práce, zpracování textů, zprostředkování výše uvedených služeb ve tř. 35; (36) pronájem nemovitostí, zprostředkování nemovitostí, obchodování s nemovitostmi, správa nemovitostí, realitní kanceláře, finanční služby, oceňování nemovitostí, finanční odhady a oceňování, leasing, nákup na splátky, směnárenské služby, vydávání kreditních karet, zprostředkování pojištění, oceňování uměleckých děl, organizování dobročinných sbírek, zprostředkování výše uvedených služeb ve tř. 36; (37) kominické služby, výstavby kominů, čištění kominů, údržba a opravy kominů, revize kominových systémů, čištění a opravy kotlů, instalace, montáž a opravy kominů a kominových vložek, posudky kominových systémů a spalinových cest, stavba a instalace krbů, montáž a opravy zařízení pro vytápění, servis, montáž a opravy zařízení pro klimatizaci, služby stavebnictví a stavitelství, izolování staveb proti vlhkosti, tepelné a zvukové izolování staveb, demolice budov, klempířství a instalatérství, malování a natírání interiérů a exteriérů, štukování, sádrování, tapetování, montáže lešení, pokrývačské služby, zednické služby, zámečnictví, stavební dozor, provozování a služby autoopraven a autoservisů, údržba a opravy motorových vozidel, antikoroziní nátěry pro

vozidla, čištění, leštění a mytí automobilů a jiných dopravních prostředků, obnova použitých nebo částečně zničených motorů a strojů, vulkanizace a protektorování pneumatik (opravy), pronájem a půjčování stavebních, dopravních a dalších strojů, jako jsou bagry, rypadla, buldozery, jeřáby, silniční zametací stroje, čističe strojů, opravy pump a čerpadel, poskytování informací o opravách, instalování a opravy elektrických spotřebičů, montáž, údržba a opravy kancelářských strojů a zařízení, instalace a opravy klimatizačních zařízení, montáž kuchyňských zařízení, instalace a opravy poplašných a bezpečnostních systémů proti vloupání, instalace a opravy požárních hlásičů, montáž, údržba a opravy počítačového vybavení, montáž a opravy výtahů, instalace a opravy telefonů, čištění fasád, vnějších povrchů a ploch i interiérů budov, čištění oken, čištění ulic, deratizace, dezinfekce, hubení škůdců (ne pro zemědělské účely), asfaltování, cestářství (dláždění), důlní těžba, hornictví, povrchová těžba, vrtní studny, služby prádelna a mandlů jako je čištění, praní, žehlení a mandlování šatstva, chemické čištění, údržba, čištění a opravy kožesin, kůže a oděvů z nich, opravy šatstva a obuvi, restaurování nábytku, umělecká truhlářská výroba a opravy, čalounění a čalounické opravy, lakování, glazurování, pískování, opravy fotografických přístrojů, opravy hodin, údržba a opravy trezorů, ostření a broušení nožů, opravy deštníků, montáž, údržba a opravy veřejného osvětlení, elektrického vytápění v objektech, hromosvodů, domácích telefonů a zvonků, pokládky kabeláže a elektrických rozvodů v zemi i ve vzduchu, rekonstrukce a opravy elektrických rozvodů a důlních dílen, provádění rozvodů a přípojek, koncesované služby PTE a STE, spadající do této třídy, výstavba a rekonstrukce stavebních objektů, údržba, opravy, rekonstrukce a modernizace energetických zařízení, dispečerské řídicí techniky a technických zařízení, k řízení spotřeby elektrické energie, stavebně montážní činnost, výstavba energetických děl a zařízení potřebných pro jejich provoz, montáž, opravy a údržba vyhrazených elektrických zařízení, vyhrazených tlakových zařízení, elektrických rozvaděčů, kotlů a tlakových nádob, elektronických zařízení a měřidel, revize a zkoušky elektrických zařízení, tlakových zařízení a nádob na plyn, stavební činnost - provádění staveb včetně jejich změn, udržovacích prací na nich a jejich odstraňování, instalace a údržba zařízení využívajících obnovitelné zdroje energie jako např. solárních panelů, solárních kolektorů, údržba plaveckých bazénů; (39) autobusová doprava, dodávka zboží poštou, kurýrní služby, osobní doprava, pronájem parkovací plochy, přeprava nábytku, přeprava turistů, skladování, rezervace (v dopravě), rezervace místenek, expedice, služby v dopravě a přepravě, balení zboží, doručování zboží, skladování zboží, organizování cest, doprava automobilová, doprava letecká a lodní, doprovázení turistů, organizování exkurzí, zprostředkování výše uvedených služeb ve tř. 39; (40) zakázková výroba komínů a komínových systémů; (41) provozování sportovních zařízení, poskytování informací o možnostech rekreace, praktické cvičení, diskotéky (služby), kempinky (služby), výchovné - zábavní klubové služby, služby klubů zdraví, provozování heren a kasin, hraní o peníze, poskytování informací o možnostech zábavy, organizování a vedení konferencí, pronájem koncertních sálů a sálů, měření času při sportovních disciplínách, provozování nočních klubů, organizování a vedení seminářů, organizování kulturních nebo vzdělávacích výstav, potápěčská výstroj (půjčování), služby poskytované na prázdninových táborech (zábava), půjčování sportovního nářadí, s výjimkou dopravních prostředků, překladatelské služby, půjčování audio zařízení, pronájem stadionů, pronajímání tenisových dvorců, služby v oblasti prodeje vstupenek (zábava), služby sportovních táborů, organizování a plánování večírků, instruktážní výcvik, poskytování informací o možnostech rekreace, služby pro oddech a rekreaci, služby zábavných parků, zprostředkování výše uvedených služeb ve tř. 41; (42) návrhy komínů a komínových systémů, technické posudky, expertizy, zajištění autorizovaného měření emisí malých zdrojů, technické poradenství, udělování a odebrání autorizace kominických mistrů, návrhy závazně technických předpisů a norem; (43) služby barů, bufety, hotelové služby, rezervace hotelů, jídelny a závodní jídelny, kavárny, provozování kempů, poskytování přechodného ubytování, provoz hotelového ubytování, restaurace, restaurace (samoobslužné), samoobslužné restaurace, ubytovací služby (hotely, penziony), pronajímání přechodného ubytování, rezervace penzionů, služby turistických nocleháren a motelů, pronájem přenosných staveb, půjčování stanů, zprostředkování výše uvedených služeb ve tř. 43; (44) fyzioterapie, aromaterapeutické služby, kadeřnické salóny, parní lázně, veřejné lázně pro hygienické účely, lékařské služby, manikúra, ošetrovatelské služby, salóny krásy, sanatoria, zotavovny, služby solárií, lázeňské služby, masáže, služby v oblasti sauny, zprostředkování výše uvedených služeb ve tř. 44.

(730) **Váškomínik, s.r.o.**, Slunečná 561, Moravský Krumlov, 67201, CZ

(740) JUDr. Martin Svoboda Ph. D., Videňská 6, Brno, 63900

(210) **O-563696**

(220) 11.05.2020

(320) 11.05.2020

(511) 11, 21, 44

(540)

Zahradní OLLA

(510) (11) dekorativní fontány, fontány na pití, mycí fontány, lucerny, svíčkové lucerny, keramické lucerny, lucerny na svícení, stínidla pro svítidla, stínidla na lampy, lampy, stolní lampy, závěsné lampy, svíčkové lampy, stojací lampy, ohniště, přenosná ohniště; (21) misky na rostliny, misky pod květináče, misky na květy, misky na květinovou výzdobu, nádoby na kompost, nádoby na rostliny, nádoby na sazenice, sadbovače, sazenicové květináče, kropící konve, kropící zařízení, konve na zalévání, kropítka na konve na zalévání, okenní truhlíky, koupadla pro ptáky, krmítka pro malá zvířata, krmítka pro ptáky, krmítka pro ptáky jako nádoby, krmítka pro krmení ptáků ve volné přírodě, napajedla pro ptáky, napajedla pro malá zvířata, napajedla pro hmyz, zahradnické rukavice, žlaby pro skot, žlaby pro krmivo a krmení, krmné žlaby pro drůbež, žlaby na krmení pro koně, žlaby na krmení pro krávy, žlaby na krmení pro ovce, žlaby na krmení pro kozy; (44) konzultační a poradenské služby týkající se lesnictví.

(730) **Bočková Šárka**, Brožíkova 1146/19a, Krnov, 79401, CZ

(210) **O-563716**

(220) 11.05.2020

(320) 11.05.2020

(511) 9, 35, 36, 37, 38, 42

(540)

ChargeUp

(510) (9) počítačové programy, software, software na zpracování dat, mobilní aplikace, komunikační software, software pro finančníctví, software pro správu financí, počítačový software týkající se řízení finančních transakcí, elektronické systémy pro vozidla zobrazující informace pro řidiče, počítačové sítě, počítačové systémy, interaktivní počítačové systémy, software pro zpracování dat, software pro finanční zúčtování, navigační software; (35) administrativní služby, automatizované zpracování dat, předvádění zboží, podnikově-organizační a podnikově-ekonomické poradenství, aktualizace obchodních informací v počítačové databázi; (36) finanční zúčtování, finanční clearingové a zúčtovací služby, finanční zprostředkovatelské služby; (37) instalace počítačových informačních systémů, instalace mobilních komunikačních systémů; (38) služby mobilní komunikace, služby elektronického přenosu dat, počítačové komunikační služby, internetové komunikační služby, provozování elektronických komunikačních systémů, pronájem komunikačních systémů; (42) počítačové programování, počítačové programování pro zpracování dat, navrhování informačních systémů, navrhování informačních systémů v oblasti financí, informační služby vztahující se k aplikacím počítačových systémů, poradenství v oblasti úspor energie, tvorba softwaru, instalace, údržba, aktualizace a modernizace počítačového softwaru, kopírování počítačového softwaru, poradenství v oblasti počítačového softwaru, poradenské služby v oblasti počítačového hardwaru, průmyslový a grafický design, poradenské služby vztahující se k počítačovým informačním systémům, tvorba, navrhování a údržba webových stránek, webhosting.

(730) **Unicorn a.s.**, V kapslovně 2767/2, Praha 3, Žižkov, 13000, CZ

(740) Ing. Jarmila Javoříková, Slunečná 4566, Zlín, 76005

(210) **O-564095**

(220) 25.05.2020

(320) 06.12.2019

(511) 21

(540)



(510) (21) kartáče na úpravu golfového hřiště, kartáče na čištění golfového vybavení, džbány na víno, šálky, vinné sklenice, sklenice na pití, tácky na víno, držáky na víno, hrnký, sklenice z jiných než drahých kovů, šálky na espresso, sklenice na destiláty s ledem [omezeno na sklo], otvírače vína, nálevky na víno, nálevky na láhve, degustační sifony, degustační pipety, sítky na víno, odkápnávací kroužky na láhve na víno, vakuové pumpy na

láhve na vína, kbelíky na víno, provzdušňovače vína, naběračky na podávání vína, otvíráky na láhve, otvírače lahví, elektrické a neelektrické, neelektrické chladiče na víno, lahve na vodu, skleněné zátky, karafy na víno.

- (730) **Hyundai Motor Company**, 12, Heolleung-ro, Seocho-gu, Seoul, KR
(740) Zeiner & Zeiner v.o.s., Mgr. Alexandr Vališ, advokát, Maiselova 15, Praha 1, 11000

- (210) **O-566483**
(220) 10.09.2020
(320) 10.09.2020
(511) 16, 33, 35, 41
(540)

VOCG BZENEC

- (510) (16) periodické i neperiodické tiskoviny, etikety, obaly na lahve, papírové propagační materiály, papírové tašky; (33) alkoholické nápoje (kromě pív); (35) poradenství v obchodní činnosti v oboru vinařství a sommeliérství, včetně propagace; (41) společenské, kulturní a soutěžní aktivity, organizování a vedení seminářů, organizování a vedení výstav pro kulturní nebo vzdělávací účely, a organizování a vedení soutěží, výchovně-zábavné klubové služby a ostatní společenské aktivity, pořádání prezentačních akcí spojených s ochutnávkou nápojů pro zábavní nebo vzdělávací účely.
(730) **VOC BZENEC, z.s.**, Zámecká 1508, Bzenec, 69681, CZ
(740) RETROPATENT s.r.o., Dobiášova 1246/29, Liberec, Liberec VI-Rochlice, 46006

- (210) **O-566484**
(220) 10.09.2020
(320) 10.09.2020
(511) 16, 33, 35, 41
(540)

VOCG-V BZENEC

- (510) (16) periodické i neperiodické tiskoviny, etikety, obaly na lahve, papírové propagační materiály, papírové tašky; (33) alkoholické nápoje (kromě pív); (35) poradenství v obchodní činnosti v oboru vinařství a sommeliérství, včetně propagace; (41) společenské, kulturní a soutěžní aktivity, organizování a vedení seminářů, organizování a vedení výstav pro kulturní nebo vzdělávací účely, a organizování a vedení soutěží, výchovně-zábavné klubové služby a ostatní společenské aktivity, pořádání prezentačních akcí spojených s ochutnávkou nápojů pro zábavní nebo vzdělávací účely.
(730) **VOC BZENEC, z.s.**, Zámecká 1508, Bzenec, 69681, CZ
(740) RETROPATENT s.r.o., Dobiášova 1246/29, Liberec, Liberec VI-Rochlice, 46006

- (210) **O-566487**
(220) 10.09.2020
(320) 10.09.2020
(511) 33, 35, 41
(540)

VOCG BLATNICE

- (510) (33) alkoholické nápoje (kromě pív); (35) poradenství v obchodní činnosti v oboru vinařství a sommeliérství, včetně propagace; (41) společenské, kulturní a soutěžní aktivity, organizování a vedení seminářů, organizování a vedení výstav pro kulturní nebo vzdělávací účely, a organizování a vedení soutěží, výchovně-zábavné klubové služby a ostatní společenské aktivity, pořádání prezentačních akcí spojených s ochutnávkou nápojů pro zábavní nebo vzdělávací účely.
(730) **Cech blatnických vinařů, z.s.**, č. p. 1, Blatnice pod Svatým Antonínkem, 69671, CZ
(740) RETROPATENT s.r.o., Dobiášova 1246/29, Liberec, Liberec VI-Rochlice, 46006

- (210) **O-566488**
(220) 10.09.2020
(320) 10.09.2020
(511) 33, 35, 41
(540)

VOCGV BLATNICE

- (510) (33) alkoholické nápoje (kromě pív); (35) poradenství v obchodní činnosti v oboru vinařství a sommeliérství, včetně propagace; (41) společenské, kulturní a soutěžní aktivity, organizování a vedení seminářů, organizování a vedení výstav pro kulturní nebo vzdělávací účely, a organizování a vedení

soutěží, výchovně-zábavné klubové služby a ostatní společenské aktivity, pořádání prezentačních akcí spojených s ochutnávkou nápojů pro zábavní nebo vzdělávací účely.

- (730) **Cech blatnických vinařů, z.s.**, č. p. 1, Blatnice pod Svatým Antonínkem, 69671, CZ
(740) RETROPATENT s.r.o., Dobiášova 1246/29, Liberec, Liberec VI-Rochlice, 46006

- (210) **O-566489**
(220) 10.09.2020
(320) 10.09.2020
(511) 33, 35, 41
(540)

VOCG BÍLÉ KARPATY

- (510) (33) alkoholické nápoje (kromě pív); (35) poradenství v obchodní činnosti v oboru vinařství a sommeliérství, včetně propagace; (41) společenské, kulturní a soutěžní aktivity, organizování a vedení seminářů, organizování a vedení výstav pro kulturní nebo vzdělávací účely, a organizování a vedení soutěží, výchovně-zábavné klubové služby a ostatní společenské aktivity, pořádání prezentačních akcí spojených s ochutnávkou nápojů pro zábavní nebo vzdělávací účely.
(730) **Cech blatnických vinařů, z.s.**, č. p. 1, Blatnice pod Svatým Antonínkem, 69671, CZ
(740) RETROPATENT s.r.o., Dobiášova 1246/29, Liberec, Liberec VI-Rochlice, 46006

- (210) **O-566939**
(220) 30.09.2020
(320) 30.09.2020
(511) 40, 41, 43
(540)

Bistro



- (510) (40) recyklace odpadu, čištění vzduchu a úprava vody, tiskařské služby, konzervování potravin a nápojů; (41) vzdělávání, školení, zábava, sportovní a kulturní činnosti; (43) služby zajišťující stravování a nápoje, dočasné ubytování.
(730) **Ultra Premium Apartments s.r.o.**, U krbu 764/12, Praha 10, Strašnice, 10000, CZ

- (210) **O-567239**
(220) 13.10.2020
(320) 13.10.2020
(511) 9, 14, 16, 35, 41, 43
(540)

PSÍ PARTÁK - parták pro všechny mazlíčky a domácí zvířátka.

- (510) (9) paměťová zařízení a média, nahraná dvd, audio cd, audioknihy, nahrané cd disky, elektronické publikace ke stažení, stahovatelné elektronické publikace, databáze (elektronické), elektronické databáze nahrané na počítačových médiích, záchranné vesty pro psy, elektronické obojky pro výcvik zvířat, knihy nahrané na discích, elektronické knihy ke stažení, magnety na lednici, magnetické štítky, dekorativní magnety, ozdobné magnety, záchranné vesty pro domácí zvířata, píšťalky na psy, klenoty a bižuterie schopné datové komunikace, kompaktní disky, video kompaktní disky, disky kompaktní [audio video], nahrané video kompaktní disky, kompaktní disky [audio-video], identifikační karty (kódované), tištěné karty (magnetické), sběratelské karty (magnetické), prázdné usb karty, kódované vědomostní karty, sběratelské karty (kódované- strojově čitelné),

usb disky ve tvaru kreditní karty; (14) šperky pro domácí zvířata, samonavíjecí klíčenky, kožené klíčenky (přívěsky), klíčenky (drobné předměty nebo přívěsky), klíčenky (dělené kroužky s ozdobou nebo jako přívěsek), přívěsky na klíče (klíčenky) potažené drahými kovy, klíčenky jako klenoty (ozdoby nebo přívěsky), kroužkové klíčenky z imitace kůže, pamětní medaile, medaile, sběratelské mince, pamětní mince, upomínkové mince, klenoty, dekorativní předměty (bižuterie nebo klenoty) pro osobní použití, šperky, přívěsky (klenoty), osobní klenoty, amulety (klenoty), náramky (klenoty), brože [šperky], brože (šperky), dekorativní brože (šperky), ozdobné jehlice, smaltované jehlice, jehlice [šperky], jehlice (šperky), jehlice (ozdobné -), ozdobné jehlice (klenoty), jehlice do kravát, kravaty (jehlice do -), jehlice do klopky (klenoty), manžetové knoflíky, manžetové knoflíky a spony do kravát, prsteny (šperky), prsteny [šperky], pečetní prsteny, přívěsky, přívěsky (šperky), přívěsky [šperky], přívěsky na náhrdelníky, přívěsky na náramky, přívěsky (šperky) z běžných kovů, přívěsky na krk jako klenoty, klenotnické přívěsky z drahých kovů nebo jimi pokovené, kovové přívěsky na klíče, nekovové přívěsky na klíče, přívěsky na klíčové kroužky, přívěsky ke klíčům z kůže, přívěsky ke kroužkům na klíče, přívěsky na klíče ze vzácných kovů, přívěsky na klíče z obecných kovů, přívěsky na klíče z imitace kůže; (16) fotografie, tiskoviny k instrukčním účelům, tiskoviny, zápisníky (tiskoviny), knihy, obaly knih, příručky (knihy), dárkové knihy, průvodce (knihy), obrázkové knihy, kuchařské knihy, knihy pravidel, záložky do knih, papírové záložky do knih, papírové obaly na knihy, tematické knihy s fotografiemi, ochranné obaly na knihy, knihy k nalepování výstřižků (alba), jedorázové absorpční podložky pro domácí zvířata, fotoalba a alba pro sběratele, alba, sběratelská alba, upomínková alba, alba na samolepky, alba na fotografie, alba na známky, malá alba na fotografie [fotoalba], tištěné balicí materiály z papíru, balicí tašky, sáčky z papíru, balicí lepicí pásky, balicí papír na knihy, balicí papír, balicí materiály, balicí kartón, hnědý balicí papír, lepenkové balicí materiály, papírové balicí materiály, plastové balicí tašky, balicí krabice (kartonové), dekorační balicí papír, dárkový balicí papír, plastové balicí materiály, balicí materiály z plastu, balicí kontejnery z lepenky, metalické balicí materiály na dárky, balicí materiály vyrobené z náhražek papíru na bázi minerálů, brožury, brožury s programem, brožurky, informační brožury, denní kalendáře, tištěné kalendáře, stolní kalendáře, nástěnné kalendáře, kapesní kalendáře, roční plánovací kalendáře, stolní podložky s kalendářem, papírnické zboží a učební pomůcky, kalendáře, thrací kalendáře, adventní kalendáře, karty, obrázkové karty, sběratelské karty, dárkové poukazy (karty), děkovné karty (pohlednice), tištěné informační karty, karty pro zapisování výsledků, věrnostní karty z papíru, sběratelské karty, jiné než hrací, tiskoviny, lepenkové krabice na drobné dárky z oslav, lepicí páska na papírové krabice, krabice na dokumenty, krabice na složky, papírové krabice, lepenkové krabice, dárkové krabice, skládací kartonové krabice, skládací lepenkové krabice, lepenkové dárkové krabice, skládací papírové krabice, pytle a balicí a obalové materiály a materiály pro skladování z papíru, lepenky nebo z plastů, krabice na fotografie, papírové dárkové krabice, kartonové krabice na darty, krabice z vlnité lepenky, papírové nebo lepenkové krabice, lepenkové nebo papírové krabice, lepenkové skladovací krabice do domácnosti, složené kartonové krabice na balení, ukládací, skladovací krabice z papíru, krabice z papíru nebo lepenky, archivační krabice pro ukládání časopisů, papírové krabice pro dodání zboží, letáky, reklamní letáky, tištěné letáky, tištěné informační letáky, tištěné obtisky na výšivky nebo nášivky, obtisky, suché obtisky, nálepky (obtisky), nažehlovací obtisky, tištěné emblémy (obtisky), odstranitelná tetování (obtisky), obtisky jako dekorace, 3d obtisky k použití na jakémkoli povrchu, samolepky, papírové podložky, podložky pod nádobí z papíru, stolní podložky z lepenky, papírové podložky do klecí pro domácí zvířata, psací podložky, podložky na stůl, podložky na psaní, psací podložky s klipsem, psací podložky s klipem, papírové podložky pro toalety pro domácí zvířata, papírové podložky pro toalety pro domácí zvířata ve formě krabice, papírová prostírání, prostírání z papíru, lepenkové stolní prostírání, stolní prostírání z papíru, propagační publikace, časopisy, publikace, vzdělávací publikace, periodické publikace, tištěné publikace, ročenky [tištěné publikace], těžítka, těžítka na papír, tiskopisy, tužky s gumami, tužky na kreslení, ozdoby na tužky, ozdoby na tužky (kancelářské potřeby), ilustrované mapy na zeď, mapy, zeměpisné mapy, cestovní mapy, mapy vyrobené z pružných plastů, podložky pod pívni sklenice, podložky papírové pod sklenice; (35) maloobchod a velkoobchod, reklamní a marketingové služby, reklamní a propagační služby, reklamní a inzertní služby, reklama a reklamní služby, reklamní služby poskytované pomocí internetu, online reklamní a marketingové služby, reklamní služby k propagaci elektronického obchodu, reklamní služby v oblasti poskytování obchodu, reklamní služby týkající se prodeje zboží, reklamní a propagační služby a související poradenství, reklamní, marketingové a propagační služby, věrnostní zákaznické služby ke komerčním, propagačním a/nebo

reklamním účelům, obchodně-propagační služby, obchodní propagační služby, propagační služby, venkovní propagační služby, reklama, marketing a propagační služby, propagační služby poskytované telefonicky, propagační marketingové služby využívající audiovizuální média, poradenské služby vztahující se k propagačním činnostem, konzultační a poradenské služby a pomoc v oblasti reklamní, marketingové a propagační činnosti, konzultace v oblasti reklamy a marketingu, konzultace v oblasti segmentace trhu, konzultační služby v oboru reklamy, propagace a marketingu, marketingová asistence, marketingové konzultační služby, marketingové poradenské služby, obchodní poradenské služby vztahující se k marketingu, obchodní poradenství týkající se reklamy, obchodní poradenství vztahující se k strategickému marketingu, odborné konzultace týkající se marketingu, pořádání propagačních akcí pomocí audiovizuálních médií, poradenské služby ohledně propagace prodeje, poradenské služby v oblasti reklamy, poradenské služby v oblasti internetového marketingu, poradenství ohledně organizování propagačních kampaní pro firmy, poradenství týkající se analýz nákupních zvyklostí a potřeb spotřebitelů za pomoci senzorických, kvalitativních a kvantitativních dat, poradenství týkající se komunikačních strategií v oblasti reklamy, poradenství týkající se reklamních a propagačních služeb, poradenství v obchodním marketingu, poradenství v oblasti marketingového řízení, poradenství v oblasti obchodní propagace, poradenství v oblasti komunikační strategie v reklamě, podpora prodeje, podpora prodeje pro třetí strany, podpora prodeje prostřednictvím zákaznických věrnostních programů, podpora prodeje s využitím audiovizuálních médií, podpora prodeje v místech nákupu nebo prodeje, pro třetí osoby, podpora prodeje výrobků a služeb jiných subjektů prostřednictvím propagačních akcí, podpora prodeje zboží a služeb třetích osob prostřednictvím distribuce tištěných materiálů a reklamních soutěží, podpora prodeje služeb (jménem třetích osob) prostřednictvím zajištění reklamy, merchandising, příprava reklamních kampaní, příprava propagačních, reklamních, inzertních dokumentů, příprava propagačních kampaní pro obchodní činnost, příprava a pořádání propagačních akcí, obchodní poradenství, poradenství (odborné obchodní), poradenství v oblasti podnikání, poradenství v obchodní činnosti, poradenství v oblasti managementu, obchodní poradenství pro jednotlivce, poradenství v otázkách obchodní taktiky, obchodní poradenství, průzkumy nebo informace, obchodní management a podnikové poradenství, pořádání veletrhů, konzultace v oblasti obchodního managementu, konzultace v oblasti obchodního plánování, konzultace v oblasti reklamy v tisku, reklamní služby v oblasti knih, šíření reklamních materiálů on-line, reklama on-line v počítačové síti, služby zaměřené na správu on-line komunity, provádění on-line průzkumů v oboru řízení obchodní činnosti, reklama zasíláním on-line propagace třetím stranám prostřednictvím elektronických komunikačních sítí, reklama online, vydávání reklamních materiálů online, poskytování reklamních průvodců prohlédavatelých online, online inzerce v počítačové síti, reklama, včetně online reklamy na počítačové síti, propagace, reklama a marketing online webových stránek, maloobchodní prodej čajů, maloobchodní prodej podestýlek, maloobchodní prodej strojů, maloobchodní prodej čokolády, maloobchodní prodej šperků, maloobchodní prodej kávy, maloobchodní prodej hraček, maloobchodní prodej zahradnických produktů, maloobchodní prodej zahradnických potřeb, maloobchodní prodej papírnického zboží, maloobchodní prodej veterinárních přípravků, maloobchodní prodej veterinárních výrobků, maloobchodní prodej dietetických přípravků, maloobchodní prodej čistících přípravků, maloobchodní prodej výživových doplňků, obchodní řízení maloobchodních prodejen, maloobchodní prodej potravy (pro zvířata), maloobchodní prodej krmiva pro zvířata, maloobchodní prodej hrnků a sklenic, on-line maloobchodní služby zaměřené na hračky, maloobchodní služby v oblasti zahradnických výrobků, maloobchodní služby v oblasti vonných přípravků, maloobchodní služby v oblasti zahradnického vybavení, maloobchodní služby v oblasti zahradnických produktů, maloobchodní služby týkající se živých zvířat, maloobchodní služby v souvislosti se zahradnickým náčiním, maloobchodní prodej podestýlek a steliv pro zvířata, maloobchodní prodej přípravků pro péči o zvířata, maloobchodní prodej chemikálií pro použití v zahradnictví, maloobchodní prodej předmětů sloužících k hygieně zvířat, maloobchodní prodej předmětů sloužících k hygieně lidí, velkoobchodní prodej strojů, velkoobchodní prodej hraček, velkoobchodní prodej kávy, velkoobchodní prodej podestýlek, velkoobchodní prodej veterinárních výrobků, velkoobchodní prodej veterinárních přípravků, velkoobchodní prodej čajů, velkoobchodní prodej krmiva pro zvířata, velkoobchodní prodej potravy (pro zvířata), velkoobchodní prodej hrnků a sklenic, velkoobchodní prodej veterinárních přípravků a výrobků, podnikové řízení velkoobchodních a maloobchodních prodejen, velkoobchodní prodej přípravků pro péči o zvířata, velkoobchodní prodej podestýlek a steliv pro zvířata, maloobchodní služby ve vztahu ke stavebním materiálům, maloobchodní služby v oblasti

cukrovinek, maloobchodní služby zaměřené na papírenské zboží, maloobchodní služby zaměřené na květiny, maloobchodní služby v oblasti oděvních doplňků, maloobchodní zásilkové služby týkající se potravin, maloobchodní služby v oblasti výrobků pro domácí zvířata, maloobchodní nebo velkoobchodní služby pro farmaceutické, veterinární a sanitární přípravky a lékařské potřeby, obchodní marketingové služby, služby obchodní analýzy, obchodní konzultační služby, obchodní poradenské služby, zprostředkovatelské obchodní služby, obchodní zprostředkovatelské služby, služby obchodního zastoupení, služby obchodního průzkumu, služby obchodního plánování, služby managementu obchodních rizik, služby v oblasti obchodní správy, obchodní průzkum a poradenské služby, obchodní konzultační a poradenské služby, poradenské služby pro obchodní vedení, služby v oblasti obchodní strategie, služby v oblasti obchodního průzkumu, služby v oblasti obchodního managementu, služby obchodních výstav a veletrhů, poradenské služby a služby v oblasti obchodního managementu, poradenské služby ohledně plánování obchodní činnosti, subdodavatelské služby [pomoc v obchodní činnosti], obchodní informační služby poskytované přes internet, outsourcingové služby týkající se obchodní činnosti, poradenské služby ohledně řízení obchodní činnosti a obchodního provozu, služby v oblasti obchodních sítí online, outsourcingové služby v oblasti obchodních analýz, obchodní poradenské služby vztahující se k výrobě, služby v oblasti obchodní strategie a plánování, obchodní analýzy, informační služby a průzkumy trhu, obchodní poradenské služby vztahující se k insolventnosti, informační služby vztahující se k obchodním záležitostem, služby navrhování obchodních značek (reklama a propagace), obchodní poradenské služby vztahující se k provozování restaurací, obchodní poradenské služby týkající se ke zřizování restaurací, konzultační a poradenské služby v oboru obchodní strategie, obchodní poradenské služby vztahující se k firemní činnosti, konzultace v oblasti obchodního managementu a poradenské služby, služby v oblasti obchodní správy vztahující se k internetovému prodeji, pomoc, poradenské služby a konzultace týkající se analýz obchodní činnosti, pomoc, poradenské služby a konzultace týkající se organizace obchodní činnosti, pomoc, poradenské služby a konzultace týkající se plánování obchodní činnosti, reklama v periodikách, brožurách a novinách, šíření reklam a reklamních materiálů (letáků, brožur, prospektů a vzorků), šíření reklamních materiálů (prospekty, brožury a tiskoviny), správa slevového programu, který umožňuje účastníkům získávat slevy na výrobky a služby prostřednictvím členské slevové karty, maloobchodní služby v souvislosti s elektronickými publikacemi s možností stažení, služby předvádění výrobků a vystavování zboží, předvádění zboží, předvádění zboží pro reklamní účely, psaní reklamních textů, vydávání reklamních textů, zveřejňování propagačních textů, příprava obchodních reklamních textů, texty (psaní reklamních textů), vydávání a aktualizování reklamních textů, vydávání reklamních materiálů a textů, psaní reklamních textů pro reklamní a propagační účely, online prodej chovatelských potřeb a pomůcek pro zvířata, online prodej krmiv, potravy a doplňků stravy pro zvířata, online prodej veterinárních diet, léčiv a přípravků pro zvířata; (41) služby v oblasti vzdělávání, zábavy a sportu, vzdělávací a školicí služby, výcvik pro zacházení se psy, elektronické online publikace periodik a knih, koučink, koučink [školení], životní koučink (školení), personální koučink [školení], školicí nebo vzdělávací služby v oblasti životního koučování, poradenství v oblasti obchodního vzdělávání, pořádání seminářů, pořádání navazujících vzdělávacích seminářů, pořádání a organizování seminářů, pořádání a vedení seminářů, pořádání seminářů zaměřených na obchod, pořádání seminářů zaměřených na podnikání, pořádání seminářů zaměřených na vzdělávání, pořádání, vedení a organizování seminářů, pořádání seminářů pro rekreační účely, pořádání seminářů pro vzdělávací účely, příprava a pořádání vzdělávacích seminářů, pořádání a vedení konferencí a seminářů, pořádání a řízení pracovních seminářů (školení), pořádání a vedení seminářů a pracovních setkání [školení], příprava a pořádání kurzů a seminářů zaměřených na sebeuvědomění, pořádání přednášek, pořádání a vedení přednášek, pořádání a vedení přednášek pro školicí účely, pořádání a vedení konferencí, organizování workshopů, vedení workshopů (školení), workshopy ke školicím účelům, workshopy ke vzdělávacím účelům, workshopy k rekreačním účelům, organizování workshopů a seminářů, vedení kurzů, seminářů a workshopů, pořádání a vedení workshopů [školení], pořádání odborných workshopů a výukových kurzů, pořádání vzdělávacích workshopů v oboru podnikání, vedení workshopů a seminářů v oblasti rozvoje osobnosti, výuka meditačních praktik, vzdělávací služby týkající se meditace, vzdělávací kurzy, vedení kurzů, organizování kurzů, korespondenční kurzy, vzdělávací pobytové kurzy, poskytování vzdělávacích kurzů, pořádání instruktážních kurzů, kurzy sebeuvědomění (školení), pobytové školicí kurzy, organizování školicích kurzů, vedení vzdělávacích kurzů, kurzy osobního rozvoje, pořádání vzdělávacích kurzů,

poskytování kurzů odborného školení, zajišťování on-line vzdělávacích kurzů, pořádání instruktážních kurzů pro turisty, instruktážní kurzy týkající se zdraví, organizování kurzů využívajících metod samostudia, kurzy pro rozvoj konzultačních schopností, pořádání a vedení školicích kurzů, vzdělávací kurzy v oblasti managementu, příprava a pořádání vzdělávacích kurzů, vzdělávací služby pro poskytování školicích kurzů, poskytování výukových kurzů ve všeobecném managementu, vzdělávací služby pro poskytování vzdělávacích kurzů, organizování kurzů využívajících metod otevřeného vyučování, vedení vzdělávacích kurzů vztahujících se k obchodu, pořádání výukových kurzů vztahujících se ke kempování, vedení vzdělávacích kurzů v oboru obchodního řízení, poskytování školicích kurzů v oblasti obchodního managementu, vzdělávací služby vztahující se k vaření, rekreační služby zaměřené na turistiku, rekreační služby zaměřené na pěší turistiku, rekreační kempy, kempinky (služby -), provozování prázdninových kempů, výcvik poslušnosti zvířat, služby odborného výcviku, výstavy a výcvik zvířat, výcvik vodicích psů pro nevidomé, výcvik zvířat pro třetí osoby, školy výcviku poslušnosti pro zvířata, výuka v oblasti výcviku zvířat, poradenství týkající se odborného výcviku, poskytování služeb v oblasti výcviku zvířat, poskytování informací o výuce, výcviku a školeních, vzdělávání (výchovné služby), výchova, vzdělávání, zábava a sportovní činnost, organizování výstav pro kulturní (výchovné) účely, organizování a vedení soutěží [výchova a zábava], pořádání výstav pro kulturní a výchovné účely, knihy (vydávání knih), vydávání knih, knihovnické služby, půjčování knih, vydávání instruktážních knih, vydávání vzdělávacích knih, multimediální publikování knih, vydávání knih, časopisů, publikování a vydávání knih, půjčování knih a periodik, poskytování informací o knihách, půjčování knih a jiných publikací, vydávání elektronických knih a časopisů online, online vydávání elektronických knih a časopisů, publikování knih, časopisů, almanachů a deníků, poskytování on-line publikací, pořádání a vedení vzdělávacích diskusních skupin, nikoli on-line, online publikování, vedení online kurzů zaměřených na stravování, vedení školicích online kurzů zaměřených na výživu, školicí služby v oblasti maloobchodního marketingu, školicí služby v oblasti řízení maloobchodního prodeje, psí závody, výuka péče o domácí zvířata, organizace psích závodů, obchodní vzdělávací služby, služby obchodních školení, služby obchodního mentoringu, konzultační služby vztahující se k obchodnímu vzdělávání, vydávání brožur, vydávání novin, periodik, katalogů a brožur, zveřejňování, oznamování a psaní textů, vydávání kalendářů akcí, vydávání kalendářů, elektronické publikace (bez možnosti stažení), vydávání a publikace časopisů, služby v oblasti vzdělávání, zábavy a sportu, služby v oblasti sportu a fitness, rekreace a školení (služby), poskytování rekreačních ploch ve formě hřišť pro domácí zvířata, pořádání sportovních akcí a soutěží, kterých se účastní zvířata, výuka v oblasti kosmetiky a péče o zvířata, prázdninové tábory [zábava], zvířata (cvičení -); (43) provozování kempů, služby turistických kempů (ubytování), dočasné ubytování, poskytování rekreačního ubytování, dočasné ubytování (služby), prázdninové tábory [ubytování], zajišťování ubytování pro turisty, ubytovací služby (hotely, penziony), tábory prázdninové (ubytovací služby -), ubytování pro domácí zvířata, služby v oblasti pohostinství (ubytování), ubytovací služby na zvláštní příležitosti, zajišťování a poskytování dočasného ubytování, dočasné ubytování poskytované turistickými ranči, ubytovací služby v rekreačních střediscích, služby týkající se ubytování o dovolených, služby dočasného ubytování poskytované prázdninovými tábory, zajištění stravování, služby zajišťující stravování, kavárny, kavárny (služby), hotelové služby, hotelové a motelové služby, hotely, ubytovny a penziony, prázdninové a turistické ubytování, dočasné ubytování, penziony pro zvířata, penziony, penziony, poskytování jídla a nápojů, restaurace, gril - restaurace, restaurace rychlého občerstvení, restaurace s odnosem jídel s sebou, samoobslužné restaurace, turistické restaurace, služby ubytovací kanceláře [hotely, penziony], ubytovací kanceláře (služby), zajišťování hromadného stravování (catering), mobilní cateringové služby, cateringové služby pro exteriér, organizace cateringu na narozeninových oslavách, cateringové služby zaměřené na zásobování jídel, kempy (provozování -), provoz hotelového ubytování.

(730) Štěpina Zlatko, Kamínky 291/23, Brno, Nový Lískovec, 63400, CZ

(210) **O-567359**
(220) 19.10.2020
(320) 19.10.2020
(511) 41
(540)



(510) (41) rekreační služby zaměřené na pěší turistiku, pořádání soutěží.
(591) Barevná
(730) **Cihlář Stanislav Ing. BC., M.B.A.**, Dubová 400, Sulice, Želivec, 25168, CZ

(210) **O-567664**
(220) 04.11.2020
(320) 04.11.2020
(511) 5, 9, 16, 25, 28, 29, 30, 32, 41
(540)



(510) (5) výživové doplňky; (9) stahovatelné počítačové aplikace, reflexní prvky na oděvy k prevenci dopravních nehod, osobní ochranné prostředky k prevenci nehod, audiovizuální zařízení pro výuku, nosiče zvukových záznamů, animované filmy, brýlové obroučky, kompaktní disky (audio-video), optické kompaktní disky, počítačové operační programy (nahrané), periferní zařízení počítačů, počítačový software (nahraný), ochranné helmy pro sportovní účely, stahovatelné elektronické publikace, počítačové programy (stahovatelné), dekorativní magnety, handsfree sady pro telefony, stahovatelné vyzváněcí tóny pro mobilní telefony, stahovatelné hudební soubory, stahovatelné obrázky (soubory), USB flash disky, šňůrky na mobilní telefony, paměťové karty, paměťové karty pro videoherní zařízení, náhlavní soupravy pro virtuální realitu, elektronické interaktivní tabule, humanoidní roboti vybavení umělou inteligencí, výukoví roboti, platformy počítačového softwaru (nahrané nebo ke stažení), emotikony s možností stažení do mobilních telefonů, software pro počítačové hry; (16) plakáty, reklamní tabule z papíru nebo lepenky, noviny, periodika, kroužkové zápisníky, bloky na kreslení, bloky (kancelářské potřeby), brožury, sešity, katalogy, knihy, tištěné publikace, manuály (návodů), šablony na kreslení a malování, časopisy (periodika), školní potřeby (papírové zboží), kalendáře; (25) obuv, punčochy, čepice, spodní prádlo, pletené šátky, župany, pulovry, ponožky, košile, oděvy, kombinézy (oděvy), konfekční oděvy, kalhoty, svrchní oděvy, rukavice (oděvy), šátky kolem krku, šály (tlusté na krk), legíny, sukně, domácí obuv, plážové oděvy, plážová obuv, pyžama, dámské šaty, bundy a krátké kabáty s výplní, plavky, čelenky (oděvy), body (oděvy), maskami kostýmy, trička, trikoty (cvičební úbory), pokrývky hlavy; (28) hračky, hry, loutky, divadelní masky, kamevalové masky, oblečení pro panenky, plyšové hračky, vycpané hračky, modely (hračky), figurky (hračky), masky (na hrani), matřjošky (ruské do sebe zapadající dřevěné panenky), roboti (hračky); (29) džemy, mražené ovoce, jogurt, mléčné nápoje s převládajícím podílem mléka, mléčné výrobky, marmeláda, sušené mléko; (30) suchary, sušenky, bonbóny, sladké žemle, kakao, dorty, minizákusky (dortíky), čaj, perník; (32) nealkoholické nápoje z ovocných šťáv, ovocné šťávy, vody (nápoje), mošt, limonády, nealkoholické nápoje, smoothie (mixované nápoje z čerstvého ovoce nebo zeleniny); (41) zábava, objednávání vystoupení umělců na akce (služby organizátora), umělecké vedení výkonných umělců, organizování kulturních a uměleckých akcí, předvádění cirkusových vystoupení, pořádání soutěží (vzdělávacích nebo zábavných), pronájem dekorací (na

představení), rozhlasová zábava, vydávání textů, vyučování, půjčování audionahrávek, půjčování filmů, výroba filmů (s výjimkou reklamních), výroba rozhlasových a televizních programů, předvádění varietních představení, divadelní představení, diskotéky, informace o vzdělávání, poskytování služeb zkoušení a přezkoušení (pedagogická činnost), informace o zábavě, prázdninové tábory (zábava), předvádění živých vystoupení, filmové projekce, mateřské školy (vzdělávání), plánování večírků (zábava), půjčování videokazet, sportovní tábory, pořádání a vedení workshopů (školení), organizování představení, vydávání elektronických knih a časopisů on-line, skládání hudby, poskytování elektronických publikací on-line bez možnosti stažení, nahrávání videokazet, pořádání a uvádění koncertů, služby diskžokejů, hudební produkce, půjčování hraček, poskytování hudby on-line bez možnosti stažení, poskytování videí on-line bez možnosti stažení, soukromá výuka, psaní a skládání písní, poskytování filmů prostřednictvím přenosu videa na objednávku bez možnosti stažení, poskytování televizních programů prostřednictvím přenosu videa na objednávku bez možnosti stažení, vzdělávací služby, zábavní služby poskytované hudební skupinou, organizování akcí a představení pro zábavní účely, zábavní služby poskytované zpěváky, školící služby, filmová distribuce, videoprodukce.

(591) Barevná
(730) **JELAN DRUMS, s.r.o.**, Kozmonautov 13, Svätý Jur, 900 21, SK
(740) Advokátska kancelária Marónek & Partners s.r.o, Bancíkovej 1/A, Bratislava 821 03

(210) **O-567703**
(220) 05.11.2020
(320) 05.11.2020
(511) 3, 5, 32
(540)

Good Mood by Anna Brandejs

(510) (3) kosmetické přípravky, kosmetické krémy, kolagenové přípravky pro kosmetické účely, krémy na kůži, balzámy (jiné než pro léčebné účely), kosmetické přípravky do koupele, přípravky s aloe vera pro kosmetické účely, kosmetické přípravky pro zestřihlení, kosmetické přípravky pro péči o pokožku, koupelové přípravky (ne pro léčebné účely), koupelové soli (ne pro léčebné účely), micelární voda, šampóny, toaletní voda, mýdla, pleťové vody pro kosmetické účely, kosmetické masky, kosmetické soupravy, oleje pro kosmetické účely, oleje pro toaletní účely, vlasové kondicionéry, vlasové vody, přípravky na opalování, přípravky na ochranu před sluncem, laky na nehty, laky na vlasy, éterické oleje, přípravky na bělení kůže, toaletní přípravky, masážní gely, krém na bělení pokožky, deodoranty pro lidské potřeby, parfémová voda, parfémy, pomády pro kosmetické účely, přípravky pro narovnění vlasu, přípravky pro obnovení vzhledu, přípravky pro péči o nehty, gely na bělení zubu, prostředky ústní hygieny, neléčivé přípravky pro ústní hygienu; (5) výživové přípravky pro léčebné a lékařské účely, výživové doplňky, doplňky stravy, léčivé přípravky na podporu růstu vlasu, vitamínové přípravky, potravinové doplňky s kosmetickými účinky, potravinové doplňky obsahující vitamíny, minerální potravinové doplňky, kolagen pro léčebné účely, potravinové doplňky obsahující enzymy, tablety na hubnutí, léčebné přípravky na hubnutí, léčivé čaje, léčivé nápoje, sladové mléčné nápoje pro lékařské účely, pastilky pro farmaceutické účely, potravinové doplňky z droždí, potravinové doplňky z lněného oleje, potravinové doplňky z pšeničných klíčků, propolisové potravinové doplňky, proteinové potravinové doplňky, přípravky na pročištění organismu, tablety na pročištění organismu, přípravky potlačující chuť k jídlu, tablety na potlačení chuti k jídlu, žvýkačky pro léčebné účely, antioxidantní tablety, antioxidantní přípravky, detoxikační tablety, multivitaminové přípravky, multivitaminové tablety, tablety ke zlepšení imunity, tablety s kosmetickými účinky, tablety na podporu růstu vlasu, tablety na lepší trávení, tablety pro zdravou pleť, tablety pro výživu vlasu, bílkovinný potravinový doplněk, bílkovinná potrava pro lékařské účely, bílkovinné přípravky pro lékařské účely, bylinné čaje pro léčebné účely, dietetické látky pro léčebné účely, dietetické nápoje pro léčebné účely, dietetické potraviny pro léčebné účely, tablety pro zdravé nehty, tablety na opalování, potravinové doplňky obsahující aminokyseliny, dietetická vláknina, bylinné extrakty pro detoxikaci organismu, mořský kolagen pro krásnou pleť pro léčebné účely, rybí kolagen pro krásnou pleť pro léčebné účely, lipozomální vitamín pro posílení obranyschopnosti organismu; (32) izotonické nápoje, nápoje pro sportovce obohacené proteiny, limonády, minerální voda (nápoje), mošt, nealkoholické nápoje, nealkoholické nápoje z aloe vera, nealkoholické nápoje z ovocných šťáv, ovocné šťávy, zeleninové šťávy (nápoje), smoothie (mixované nápoje z čerstvého ovoce nebo zeleniny), perlivé vody, tablety pro přípravu šumivých nápojů, sirupy

pro přípravu nápojů, prášky pro přípravu šumivých nápojů, energetické nápoje.

- (730) **Medaprex, s.r.o.**, Truhlářská 1518/27, Praha 1, Nové Město, 11000, CZ
(740) Mgr. Jan Rath, advokát, Na poříčí 1070/19, Praha 1, Nové Město, 11000

(210) **O-567942**

(220) 18.11.2020

(320) 18.11.2020

(511) 9, 35, 37, 42

(540)



(510) (9) nahraný obsah (počítačové programy, data a informace), počítačový software, elektronické šifrovací jednotky, komunikační zařízení, paměťová zařízení a média, zařízení na kódování dat, zařízení na ukládání dat, zařízení na sběr dat, bezpečnostní tokeny (šifrovací zařízení), software pro správu obsahu, software pro webové aplikace a servery ovladače pro firmware a zařízení, operační systémy, obslužný, bezpečnostní a/nebo šifrovací software, rozhraní pro počítače, systémový software a firmware a software a firmware pro systémovou podporu, software pro zajištění spolehlivosti hardwaru, stahovatelný počítačový software pro vzdálené monitorování a analýzu, aplikační software, počítačový groupware, software virtuálního asistenta, stahovatelné počítačové aplikace, software pro správu dat a souborů a databázový software, vývojářský software, testware, USB klíče k webu, počítače a počítačový hardware, cloudové servery; (35) reklamní, marketingové a propagační služby, obchodní analýzy, obchodní informační služby a průzkumy trhu, poskytování spotřebitelského poradenství ve vztahu k software, marketingové služby poskytované prostřednictvím digitálních sítí, optimalizace provozu na webových stránkách, digitální marketing, správa databází, zpracování, systematizace a správa dat, administrativní podpora, velkoobchodní prodej zařízení v oblasti informačních technologií, maloobchodní prodej zařízení v oblasti informačních technologií, velkoobchodní služby související s počítačovým softwarem; (37) služby v oblasti instalace a údržby počítačů (hardware), informační služby v oblasti instalace bezpečnostních systémů; (42) konzultační, poradenské a informační služby v oblasti informačních technologií, vývoj softwaru, programování a implementace softwaru, počítačový software - instalace a údržba, poradenství vztahující se k programům počítačových databází, poradenství v oblasti navrhování a vývoje softwaru, poradenství v oblasti šifrování dat, služby kopírování a konverze dat, služby kódování dat, služby kódování a dekódování dat, testování počítačového softwaru, návrhy a testování pro vývoj nových produktů, webhostingové služby.

(591) Barevná

(730) **VirusLab s.r.o.**, Záběhlická 131/33, Praha 10, Záběhlice, 10600, CZ

(740) Mgr. Tomáš Bejček, Dukelských hrdinů 976/12, Praha 7, Holešovice, 17000

(210) **O-568032**

(220) 20.11.2020

(320) 20.11.2020

(511) 5, 9, 14, 16, 18, 25, 28, 29, 30, 32, 33, 35, 36, 38, 39, 41, 42, 43, 44, 45

(540)

IKISEQ

(510) (5) výživové doplňky, vitamínové přípravky, dietetické látky pro léčebné účely, dietetické nápoje pro léčebné účely, dietetické potraviny pro léčebné účely, potraviny pro kojence a batolata, hygienické přípravky pro zdravotnické účely, náplasti, obvazové materiály a krytí, dezinfekční přípravky, přípravky na hubení škůdců, fungicidy, herbicidy; (9) software a aplikace pro mobilní zařízení, stahovatelné počítačové aplikace, platformy počítačového softwaru, nahrané nebo stahovatelné, počítačový software (stahovatelný), počítačový software (nahraný), stahovatelné elektronické publikace, počítače a periferní zařízení počítačů, zařízení a nástroje pro záznam, přenos, reprodukci nebo zpracování zvuku, obrazu nebo dat, média se záznamem a stahovatelná média, prázdná digitální nebo analogová záznamová a úložná média; (14) šperky, šperkovnice, hodinářské a chronometrické přístroje, klíčenky (dělené kroužky s ozdobou nebo jako přívěsek), přívěsek na klíče s vysouvací klíčenkou; (16) tiskoviny, tiskářské výrobky, periodika, knihy, fotografie, grafické reprodukce,

papír a lepenka, papírnické zboží a kancelářské potřeby s výjimkou nábytku, lepidla pro kancelářské potřeby nebo pro domácnost, plastové archy, fólie a sáčky pro balení a obaly; (18) zavazadla a tašky, batohy, kabelky, kufry, peněženky, pouzdra na vizitky, vísačky na zavazadla, klíčenky, deštníky a slunečníky, obojky, vodítka a oblečky pro zvířata; (25) oděvy, svrchní oděvy, saka [oděvy], svetry, trička, košile, kalhoty, sukně, obuv, pokrývky hlavy, čepice, spodní prádlo, pyžama, župany, plavky, kravaty, šátky a šály, opasky (oděvy), ponožky, punčochy, rukavice (oděvy); (28) hry, hračky a výrobky určené ke hraní, zařízení na videohry, cvičební a sportovní potřeby, vánoční ozdoby; (29) maso, ryby, drůbež a zvířina, konzervované, mražené, sušené a vařené ovoce a zelenina, konzervované houby, džemy, kompoty, vejce, mléko, mléčné výrobky, jogurt, máslo, sýr, náhražky mléka, potravinářské oleje a tuky, upravené ořechy, upravená semena; (30) káva, čaj, kakao, náhražky kávy, rýže, těstoviny, nudle, mouka, přípravky z obilovin, chléb, pečivo a cukrovinky, cukrářské výrobky, bonbony, čokoláda, ocet, ochucovadla, omáčky (dochucovadla), dochucovadla, koření přísady, koření, cukr, kuchyňská sůl, pepř, med, přírodní sladidla, zmrzlina, led přírodní nebo umělý; (32) pivo, nealkoholické nápoje, minerální a syčené vody, ovocné nápoje a ovocné šťávy, sirupy pro přípravu nápojů, nealkoholické přípravky pro výrobu nápojů; (33) alkoholické nápoje s výjimkou piva, alkoholové přípravky pro přípravu nápojů; (35) zprostředkování obchodů v oblasti propojení možných soukromých investorů s podnikateli, kteří potřebují financování, obchodní zprostředkovatelské služby, zprostředkování obchodních informací, poskytování obchodních informací, vyhledávání sponzorů, propagace, zprostředkování propagace, reklama, zprostředkování reklamy, reklamní agentury, marketing, poradenství v oblasti komunikačních strategií v reklamě, styk s veřejností, poradenství v oblasti komunikačních strategií při styku s veřejností, návrh reklamních materiálů, šíření reklamních materiálů, vývoj reklamních konceptů, psaní reklamních textů, vydávání reklamních textů, psaní scénářů pro reklamní účely, výroba reklamních filmů, grafická úprava pro reklamní účely, služby v oblasti vztahů s médií, pronájem reklamního času v komunikačních médiích, pořádání akcí pro obchodní či reklamní účely, administrativní služby, sestavování katalogů informací pro obchodní či reklamní účely, sestavování statistik, sběr údajů do počítačových databází, systematizace údajů do počítačových databází, aktualizace a údržba dat v počítačových databázích, profesionální obchodní poradenství, poradenství v oblasti řízení obchodní činnosti, pomoc při řízení obchodní činnosti, průzkum trhu, obchodní průzkum, analýza nákladů a cen, poskytování informací o obchodních kontaktech, poskytování obchodních informací prostřednictvím webových stránek, podpora prodeje jiných osob, sjednávání a uzavírání obchodních transakcí pro třetí strany, služby dočasného řízení obchodní činnosti za předem dohodnutých podmínek (interim management), řízení obchodní činnosti nezávislých poskytovatelů služeb, řízení obchodní činnosti sportovců, řízení obchodní činnosti výkonných umělců, poskytování online tržiště pro kupující a prodejce zboží a služeb, poskytování uživatelských hodnocení pro komerční nebo reklamní účely, maloobchodní a velkoobchodní služby s výrobky: neléčivé kosmetické a toaletní přípravky, neléčivé přípravky pro ústní hygienu, parfumerní výrobky, prací prostředky, přípravky na čištění, leštění, drhnutí a broušení, výživové doplňky, vitamínové přípravky, dietetické nápoje pro léčebné účely, dietetické potraviny pro léčebné účely, potraviny pro kojence a batolata, hygienické přípravky pro zdravotnické účely, náplasti, obvazové materiály a krytí, dezinfekční přípravky, přípravky na hubení škůdců, fungicidy, herbicidy, přístroje, nože, nožičkové výrobky, software a aplikace pro mobilní zařízení, platformy počítačového softwaru, nahrané nebo stahovatelné, počítačový software (stahovatelný), počítačový software (nahraný), stahovatelné elektronické publikace, počítače a periferní zařízení počítačů, zařízení a nástroje pro záznam, přenos, reprodukci nebo zpracování zvuku, obrazu nebo dat, média se záznamem a stahovatelná média, prázdná digitální nebo analogová záznamová a úložná média, šperky, hodinářské a chronometrické přístroje, tiskoviny, periodika, knihy, papír a lepenka, papírnické zboží a kancelářské potřeby s výjimkou nábytku, zavazadla a tašky, deštníky a slunečníky, obojky, vodítka a oblečky pro zvířata, domácí a kuchyňské potřeby a nádoby, nádobí na vaření a nádobí na stolování, kromě nožů, vidliček a lžic, toaletní potřeby, kosmetické pomůcky, pomůcky pro čištění, výrobky ze skla, porcelánu a kameniny, oděvy, obuv, pokrývky hlavy, hry, hračky a výrobky určené ke hraní, zařízení na videohry, cvičební a sportovní potřeby, maso, ryby, drůbež a zvířina, konzervované, mražené, sušené a vařené ovoce a zelenina, vejce, mléko, mléčné výrobky, potravinářské oleje a tuky, káva, čaj, kakao, náhražky kávy, rýže, těstoviny, mouka, přípravky z obilovin, cukrovinky, cukrářské výrobky, čokoláda, ochucovadla, dochucovadla, koření, cukr, sůl, pepř, zmrzlina, led, přírodní nebo umělý, surové a nezpracované zemědělské, akvakuurní, zahradnické a lesní produkty, ořechy (plody skořápkovin) nezpracované, čerstvé ovoce, čerstvá

zelenina, čerstvé bylinky, přírodní rostliny a květiny, pivo, nealkoholické nápoje, minerální a syčené vody, ovocné nápoje a ovocné šťávy, alkoholické nápoje s výjimkou piva, tabák a náhražky tabáku, cigarety, elektronické cigarety, ústní vaporizéry pro kuřáky, potřeby pro kuřáky; (36) služby financování rizikového kapitálu nově vznikajícím a začínajícím společnostem, investování peněžních prostředků, kapitálové investice, investiční poradenství, financování, skupinové financování (crowdfunding), služby v oblasti skupinového investování (crowdfunding), půjčky (financování), finanční sponzoring, finanční analýza, poskytování finančních informací, monitorování investičního výnosu, finanční poradenství, finanční ocenění aktiv duševního vlastnictví; (38) streaming dat, přenos digitálních souborů, přenos videa na objednávku, přenos podcastů, přenos zpráv a obrázků pomocí počítačů, poskytování přístupu do databází, poskytování online fór, komunikace prostřednictvím mobilních telefonů, bezdrátové vysílání, telekomunikační služby; (39) organizování cest, organizace dopravy pro zájezdy, rezervace dopravy, doprava, zprostředkování dopravy, přeprava, zprostředkování přepravy, balení a skladování zboží; (41) zábava, poskytování informací v oblasti zábavy, poradenské služby v oblasti zábavy, pořádání zábavných show, vzdělávání, poskytování informací v oblasti vzdělávání, předávání know-how (odborné vzdělávání), pořádání zábavných, kulturních, vzdělávacích a sportovních akcí, pořádání výstav ke kulturním nebo vzdělávacím účelům, pořádání soutěží vzdělávacích nebo zábavných, pořádání sportovních soutěží, služby grafické úpravy, nikoliv k reklamním účelům, psaní textů, s výjimkou reklamních, vydávání knih, vydávání textů, s výjimkou reklamních, online vydávání elektronických publikací, poskytování elektronických publikací online bez možnosti stažení, psaní scénářů, s výjimkou reklamních, výroba filmů, s výjimkou reklamních, výroba rozhlasových a televizních programů, poskytování videí online bez možnosti stažení, poskytování filmů bez možnosti stažení prostřednictvím videa na objednávku, poskytování televizních programů bez možnosti stažení prostřednictvím videa na objednávku, poskytování uživatelských hodnocení pro zábavní nebo kulturní účely, předvádění živých vystoupení, pořádání a uvádění koncertů, plánování večírků (zábava), klubové služby (zábava nebo vzdělávání), pořádání a vedení seminářů, pořádání a vedení konferencí, pořádání a vedení osobních vzdělávacích fór, pořádání a vedení workshopů (školení), prázdninové tábory (zábava), sportovní tábory, poskytování informací v oblasti rekreačních aktivit, provozování rekreačních zařízení, provozování sportovních zařízení, služby klubů zdraví (zdravotní a kondiční cvičení), služby nočního klubu (zábava); (42) vědecké a technické služby a související výzkum a projektování, průmyslová analýza, průmyslový výzkum a průmyslový design, umělecký design, grafický design propagačních materiálů, navrhování a vývoj počítačového hardwaru a softwaru, platforma jako služba (PaaS), software jako služba (SaaS), poradenství v oblasti počítačového softwaru, poradenství v oblasti počítačových technologií, poradenství v oblasti telekomunikačních technologií; (43) služby zajišťující stravování a nápoje, dočasné ubytování, hotelové služby, prázdninové tábory (ubytování), restaurace, bary, bufety, kavárny; (44) péče o hygienu a krásu osob, lázeňské služby, masáže, salony krásy, služby vizážistů; (45) poskytování licencí k duševnímu vlastnictví, právní správa licencí, poradenství v oblasti duševního vlastnictví, právní služby v oblasti sjednávání smluv pro jiné osoby, příprava právních dokumentů.

(730) **Applebaum s.r.o.**, Rybná 716/24, Praha 1, Staré Město, 11000, CZ

(210) **O-568060**
(220) 23.11.2020
(320) 23.11.2020
(511) 5, 29, 30
(540)

4Slim
Čekanková
tyčinka

(510) (5) potravní doplňky a dietetické přípravky, proteinové potravní doplňky, vitamínové přípravky, doplňky zdravé výživy pro osoby se zvláštními dietními požadavky, bylinné a rostlinné výtažky pro léčebné

účely, dietní doplňkové nápoje (potravní doplněk), vitamínová a minerální výživa ve formě koncentrátů, dietní a nutriční přípravky a léčiva, cukrovinky s léčivými přísadami, bylinné výtažky nebo sirupy, potraviny pro lékařsky vymezené diety, vláknina, byliny (léčivé), přípravky zvláštní výživy pro sportovce a osoby s vysokým energetickým výdajem (potravní doplňky), potravní doplňky ne pro lékařské účely (zařazené v této třídě) a obsahující látky rostlinného původu; (29) bílkoviny pro kulinářské využití, formovaný upravený rostlinný protein pro použití jako náhražka masa, sušená zelenina, směsi sušeného ovoce, tyčinky z ořechů nebo semínek, pochutiny na bázi ořechů a ovoce, zpracované ovoce, houby a zelenina (včetně ořechů a luštěnin), rostlinné oleje do potravin, rostlinné tuky do potravin, jedlé oleje, mléko a mléčné výrobky a jejich náhražky, proteinové mléko; (30) cereální tyčinky s vysokým obsahem proteinů, tyčinky obsahující směs cereálií, ořechů a sušeného ovoce (cukrovinky), příchuť a přísady do potravin a nápojů (zařazené v této třídě), rostlinné koncentráty používané k dochucování, sušenky, suchary, energetické tyčinky, pochutiny vyrobené z obilného škrobu, cereálie, svačtinové občerstvení na bázi cereálií, cukrovinky, sladké tyčinky, výtažky z čekanky k použití jako sladidlo.

(591) Barevná
(730) **HEINZ FOOD a.s.**, Jerlochovice 120, Fulnek, 74245, CZ
(740) Ing. Pavel Nádvořník s.r.o., Klínová 620/1, Ostrava, Hulváky, 70900

(210) **O-568074**

(220) 23.11.2020

(320) 23.11.2020

(511) 35, 41

(540) **E-MEET EXPORT Celosvětově online konzultace CzechTrade**

(510) (35) obchodní rady a informace pro spotřebitele, pomoc v obchodní a podnikatelské činnosti, management a administrativní služby, reklamní, marketingové a propagační služby, služby vztahů s veřejností (public relations), služby předvádění a vystavování zboží, služby obchodních výstav a veletrhů, rozšiřování reklamních, marketingových a propagačních materiálů, konzultační a poradenské služby a pomoc v oblasti reklamní, marketingové a propagační činnosti; (41) tlumočnické služby, překladatelské služby, rezervace vstupenek na vzdělávací, zábavní a sportovní aktivity a akce a související rezervační služby, služby v oblasti vzdělávání, zábavy a sportu, výchova, zveřejňování, oznamování a psaní textů, organizování konferencí, organizování výstav pro kulturní nebo vzdělávací účely, organizování soutěží, školicí služby.

(730) **Česká agentura na podporu obchodu/CzechTrade**, Dittrichova 1968/21, Praha 2, Nové Město, 12000, CZ

(210) **O-568077**

(220) 23.11.2020

(320) 23.11.2020

(511) 14, 20, 35

(540)



(510) (14) šperky a jejich příslušenství, bižuterie a její příslušenství, šperky s perly, kultivované perly, naturální perly; (20) perlorodky (lastury); (35) maloobchod zaměřený na prodej šperků, perel a podobného klenotnického zboží.

(591) Barevná
(730) **CALLAWAY s.r.o.**, Bratří Čapků 2870, Česká Lípa, 47001, CZ
(740) Mgr. Petra Dolejšová, Karlovarská 1104/14b, Praha 6, Ruzyně, 16100

(210) **O-568078**

(220) 23.11.2020

(320) 23.11.2020

(511) 14, 20, 35

(540)

Pan Perla

(510) (14) šperky a jejich příslušenství, bižuterie a její příslušenství, šperky s perlami, perly, kultivované perly, naturální perly; (20) perlorodky (lastury); (35) maloobchod zaměřený na prodej šperků, perel a podobného klenotnického zboží.

(730) **CALLAWAY s.r.o.**, Bratří Čapků 2870, Česká Lípa, 47001, CZ

(740) Mgr. Petra Dolejšová, Karlovarská 1104/14b, Praha 6, Ruzyně, 16100

(210) **O-568085**

(220) 26.01.2021

(320) 26.01.2021

(511) 29, 30, 43

(540)

PICCOLA ITALIA

(510) (29) maso, ryby, ovoce, zelenina, vejce, mléko a výrobky z nich, zpracovaná zelenina, jako je cibule konzervovaná, čočka konzervovaná, fazole konzervované, hrách konzervovaný, nakládaná zelenina, zelí kysané červené i bílé, nakládané okurky, zeleninové saláty, rajčatový protlak, zeleninové šťávy na vaření, sušená zelenina, vařená zelenina, zelenina v pikantním nálevu, zeleninové polévky, bylinky zahradní konzervované, bramborové lupínky, bramborové vločky, bramborové hranolky, bramborové kaše, bramborové krokety, ovoce mražené, kompotované, konzervované, zavařené, kandované, sušené, jablečná a jiná pyré, kůry ovocné, ovocná dřevina i mražená, džemy, marmeláda, ovoce naložené v alkoholu, ovocné rosoly, ovocné saláty, zázvorový džem, brusinkový kompot, ořechy zpracované, arašidy zpracované, arašidové máslo, hrozniny, kakaové máslo, kokos sušený (kokosová moučka), kokosové mléko, datle, fíky, zpracované mandle, olivy konzervované, hummus (pasta z cizrny), konzervované žampiony, konzervované lanýže, ryby, měkkýši, koryši, sumýši a výrobky z nich, jako jsou ančovičky (sardele), humři (neživí), kaviár, konzervy rybí, krevety (neživé), langusty (neživé), mušle jedlé (neživé), losos, moučka rybí pro lidskou spotřebu, raci (neživí), rybí plátky (filé), ryby ve slaném nálevu, sardinky, slanečci, sledi, tuňák, ústřice (neživé), maso a masné výrobky, droby, vnitřnosti, dršťky, drůbež (neživá), bujóny, vývary, huspeniny, játra, játrová paštika, jelita, krvavá tlačěnka, jitrnice, klobásy, salámy, párky, konzervy masové, masové extrakty, polévky, přípravky na výrobu polévek, slanina, šunka, uzeniny, uzeniny v těstě, tukové pomazánky na chléb, vepřové, hovězí a drůbeží maso, sádlo, zvěřina, vejce i sušená, vaječný bílek, vaječný žloutek, jedlé oleje, jedlé tuky, margarín, máslo, mléko a mléčné výrobky, jogurty, kefir, kumys (mléčný nápoj), mléčné nápoje (s vysokým obsahem mléka), smetana, syrovátka, sýry, syřidlo, šlehačka, tofu, bílkovina pro kulinářské účely, jedlá želatina, kasein používaný jako přísada ve výživě, pektin pro potravinářství, formovaný upravený rostlinný protein pro použití jako náhražka masa; (30) káva, čaj, kakao, cukr, mouka, chléb, pečivo, hořčice, kořen, káva, čaj, kakao, cukr, rýže, tapioka, ságo, kávové náhražky, mouka a přípravky z obilnin, chléb, pečivo, cukrovinky, zmrzlina, med, sirup melasový, droždí, prášky do těsta, sůl, hořčice, ocet, nálevy k ochucení, koření, led pro osvěžení, arašidové cukrovinky, aromatické přípravky do potravin, bonbóny, cukroví, mentolové cukroví, cukrovinky, cukrovinky k ozdobení vánočních stromků, čokoláda, čokoládové nápoje, čokoládové nápoje s mlékem, dorty, fondány (cukrovinky), jemné pečivo, karamely (bonbóny), káva, kávové náhražky rostlinného původu, kávové nápoje s mlékem, keksy, koláče s náplní, kreky, pražená kukuřice, listové těsto, lupínky, vločky (obilné), makaróny, mandlové cukrovinky, mandlové těsto, marcipán, marinády (chuťové přísady), máslové, tukové těsto, masové paštiky zapečené v těstě, masové pirožky, medovíčky, mentol do cukrovinek, výrobky z kukuřičné mouky, mšičky, kakaové nápoje, omáčka sójová ostrá, oplatky, potraviny na bázi ovesa, ovesné vločky, jedlé ozdoby na dorty, palačinky, pastilky (cukrovinky), pečivo s masovou náplní, pивní ocet, pizzy, popcorn, potraviny z mouky, pralinky, prášek do pečiva, příchutě (aroma), příchutě do nápojů s výjimkou éterických olejů, přípravky do potravin aromatické, pudinky, rostlinné přípravky jako kávové náhražky, rýže, rýžové koláčky, sirup melasový, přírodní sladidla, sladový výtažek jako potravina, suchary, sušenky, sušenky máslové, keksy, biskvity, suši, šerbet (zmrzlinový nápoj), škrobové výrobky jako potrava, ztužovače šlehačky, špagety, rajčatová šťáva, šťávy s výjimkou dresinků, tabletky (cukrovinky), těstoviny, těstí do potravin (nikoliv pro lékařské účely), kukuřičné vločky, ovesné vločky, mořská voda na vaření, výrobky z kakaa, výrobky z obilovin, těstoviny, zahušťovací přípravky na kuchyňské použití,

zákusky, koláče, zálivky na ochucení, zjemňující látky na maso pro domácnost, pojivá jako zjemňující látky na maso pro domácnost, zmrzlina, pojivá jako přísady do zmrzliny, zmrzlina jogurtová, zmrzlinové poháry, želé ovocné (cukrovinky), žvýkačky ne pro lékařské účely; (43) stravování a podávání nápojů, dočasné ubytování, restaurační služby, občerstvení, služby spojené s ubytováním, stravováním a občerstvením, provozování penzionů, hotelů, hostelů, motelů, hostinských činností, restaurace, bary, snack bary, cafeterie, motoresty, hostince, kantýny, závodní jídelny, menzy, rychlé občerstvení, catering, zajištění stravování při společenských akcích a služby spojené s nákupem a obstaráváním potravin, nápojů a občerstvení, pohostinství, příprava jídel, společné stravování, podávání jídel a nápojů, příprava jídel a nápojů ke spotřebě, zejména steaků a zeleninových a ovocných salátů a pizz, těstovin, poskytování a obstarávání jídla a nápojů, služby zajišťující stravování, automat pro občerstvení, zásobování v rámci této třídy, poskytování gastronomických služeb, příprava jídel a výrobků studené kuchyně, pořádání hostin, provozování pizzerie, bufetu, samoobslužné restaurace, kavárny, vinárny, poradenství v oboru hotelnictví, poradenství v oboru gastronomie, zajišťování hotelových pobytů, pronájem apartmánů, sálů, salónek a jiných nebytových prostor obsažených v této třídě, poradenství v oboru provozování hotelů a gastronomických provozů.

(730) **VILLA BAROLO s.r.o.**, Na Horce 714, Vinařice, 27307, CZ

(210) **O-568101**

(220) 02.10.2020

(320) 06.02.2019

(511) 36

(540)



(510) (36) finanční a peněžní služby a bankovní služby, finanční informace, údaje, poradenské a konzultační služby, finanční analýza, bankovníctví, služby elektronického bankovníctví, home banking (domácí bankovní služby), finanční zúčtovací střediska, pořádání sbírek, služby týkající se platebních karet, vydávání kreditních karet, debetní karty (služby týkající se -), směňování peněžních prostředků, elektronický převod peněžních prostředků, vystavování hodnotných poukazek, půjčky (financování), finanční řízení, spořitelní služby, půjčky se zástavou.

(591) Barevná

(730) **KORONAPAY EUROPE LTD**, 89 Georgiou A, Mairoza complex, block A, floor 3, Germasogeia 4048, Limassol, CY

(740) **KOREJZOVA LEGAL v.o.s.**, JUDr. Petra Sauvage de Brantes, advokátka, Korunní 810/104, Praha 10, Vinohrady, 10100

(210) **O-568272**
(220) 01.12.2020
(320) 01.12.2020
(511) 35, 41, 42, 44
(540)



(510) (35) reklama a propagace, obchodně-poradenské a zprostředkovatelské služby v oblasti prodeje ryb, obchodní analýzy, statistické analýzy a zprávy; (41) výchova, vzdělávání, organizování a vedení kolokvií, pořádání společenských akcí v oblasti rybářství, informace a zprostředkování informací v oblasti rybářství, zajišťování školicích zařízení, shromažďování a poskytování informací o výchově a vzdělávání zejména ve vztahu k rozvojovým strategiím a záměrům v oblasti rybářství, hospodářskému rozvoji a životnímu prostředí, organizování sportovních rybářských soutěží, poskytování prostor pro rybaření, elektronické publikování (DTP), poskytování on-line elektronických publikací (bez možnosti stažení), vydávání elektronických knih a časopisů on line, vydávání tištěných publikací; (42) projektová a inženýrská činnost v oblasti chovu a výživy ryb, výzkum v oblasti chovu a výživy ryb, vývoj počítačového software, fyzikální a chemický výzkum, kontrola kvality, biologické analýzy; (44) služby rybích farem, péče o ryby, poradenské služby v oblasti péče o ryby, obhospodařování vodních ploch (akvakultura), chov zvířat, péče o čistotu a hygienu zvířat, plemenářské služby ve vztahu ke zvířatům, poradenství vztahující se k chovu zvířat.

(730) **Rybářské sdružení České republiky**, Lidická tř. 2156/108a, České Budějovice, České Budějovice 7, 37001, CZ
(740) PatentCentrum Sedláč & Partners s.r.o., Okružní 2824, České Budějovice, České Budějovice 3, 37001

(210) **O-568342**
(220) 03.12.2020
(320) 03.12.2020
(511) 1, 6, 9, 12, 17, 35
(540)

CALB

(510) (1) lepidla pro průmyslové účely, lithium, grafen, kovy alkalických zemin, grafit pro průmyslové účely, křemík, vzácné zeminy, hydroxid hlinitý, oxid lithný, oxid zirkoničitý (zirconia), kyselina fosforečná, zásady; (6) hliník, měď, v nezpracovaném stavu nebo částečně zpracovaná, mangan, obecné kovy, v nezpracovaném stavu nebo částečně zpracované, nikl, slitiny obecných kovů, hliníková fólie, kobalt, v surovém stavu, niob, tantal (kov), wolfram, vanad, zirkonium; (9) plošné spoje, integrované obvody, desky plošných spojů, materiály pro elektrická vedení (vodiče, kabely), elektrické vodiče, elektrické kabelové svazky pro automobily, čipy (integrované obvody), rozvodné skříně (elektrotechnika), konektory (elektrotechnika), spojovací skříně (elektrotechnika), spoje (elektrotechnika), elektrická relé, spojky vodičů (elektrotechnika), anody, anodové baterie, galvanické články, galvanické baterie, nádobky pro akumulátory, desky do akumulátorů (baterie), baterie na zapalování a svícení, antikatody, fotovoltaické články, katody, solární baterie, solární panely na výrobu elektřiny, záložní baterie a power banky (nabíjecí baterie), kondenzátory [elektrotechnika], nádobky pro baterie, baterie do vozidel (elektrické akumulátory do vozidel); (12) autobusy, autokary, elektrická vozidla, dodávkové vozy, pozemní, vzdušné, vodní a železniční dopravní prostředky, vozidla, automobily, dálkově řízená vozidla, jiná než hračky, vysokozdvizné vozíky, kropicí vozy, nákladní vozy, muniční vozíky, důlní vozíky, chladírenská vozidla, vojenská transportní vozidla, tramvaje, vozidla na míchání a přepravu betonu, autokaravany, obrněná vozidla, automobily bez řidiče (autonomní vozy), samofixované automobily, vozy na odvoz odpadu, automobilové podvozky,

vzdušné dopravní prostředky, vojenské drony, vrtulníky, čluny, lodě; (17) izolační materiály, izolační žáruvzdorné materiály, lepicí pásy, jiné než pro kancelářské potřeby a jiné než pro lékařské účely či pro domácnost, ucpávkové materiály z pryže nebo plastických hmot, utěšňovací (vycpávkové, těsnící) materiály z pryže nebo plastických hmot, těsnící kroužky, těsnění pro spoje, samolepicí pásy, jiné než pro kancelářské potřeby a jiné než pro lékařské účely či pro domácnost, izolátory, dielektrika (izolátory), izolační barvy; (35) vyhledávání sponzorů, vylepování plakátů, předvádění zboží, vydávání reklamních textů, propagace, reklama, televizní reklama, marketing, grafická úprava pro reklamní účely, výroba reklamních filmů.

(730) **China Lithium Battery Technology Co., Ltd**, No. 1 Jiandong Avenue, Jintan District, Changzhou, Jiangsu, CN
(740) Mgr. Alexandr Vališ, advokát, Maiselova 38/15, Praha 1, Josefov, 11000

(210) **O-568375**
(220) 04.12.2020
(320) 02.11.2020
(511) 32
(540)



(510) (32) tonic (ne pro lékařské účely).
(730) **BUDIŠ a.s.**, Budiš, Dubové 038 23, SK
(740) Jindyne s.r.o., U Statku 77, Mnichovo Hradiště, Hněvousice, 29501

(210) **O-568385**
(220) 07.12.2020
(320) 07.12.2020
(511) 9, 35, 36, 41, 42, 43, 44, 45
(540)



(510) (9) software pro řízení obchodní činnosti, software pro finančníctví, software virtuální reality pro vzdělávání, počítačový software týkající se vzdělávání dětí, software pro rozšířenou realitu pro účely vzdělávání, simulační software (školení), software pro školení, nástroje pro účetnictví, software pro vedení účetnictví; (35) analýza řízení obchodní činnosti, řízení obchodní činnosti a obchodní administrativa, poradenství při řízení obchodní činnosti, pomoc při řízení obchodní činnosti, poskytování informací o řízení obchodní činnosti, hodnocení týkající se řízení obchodní činnosti v odborných podnicích, přepis sdělení (kancelářské práce), služby zprostředkování kancelářské práce, děrování štítků (kancelářské práce), služby plánování schůzek (kancelářské práce), účetnictví, sledování a monitorování spotřeby energie pro druhé pro účely kontroly účetnictví, příprava výplat a mezd, poradenské služby týkající se mezd, příprava mezd, platů (pro třetí osoby), správa firemních mezd pro jiné subjekty, služby

týkající se zpracování mezd, výplat (pro třetí osoby), účetní audit, účetnictví, vedení účetních knih, vedení účetnictví, automatizované účetnictví, provozní účetnictví, kontrola účetnictví, administrativní účetnictví, bilanční účetnictví, soudní účetnictví, automatizované účetní služby, sestavování účetních výkazů, příprava účetních výkazů, vedení obchodního účetnictví, účetnictví na počítači, daňové konzultace (účetnictví), daňové plánování (účetnictví), účetnictví managementu nákladů, účetnictví, vedení účetních knih a revize účtů (audity), příprava daňových výměrů (účetnictví), obchodní služby autorizovaného účetnictví, účetnictví pro třetí strany, účetní služby pro penzijní fondy, účetní služby týkající se pohledávek, školní poplatky (účetní služby pro zpracování -), účetní služby pro fúze a akvizice, poskytování zpráv týkajících se účetních informací, poskytování informací vztahujících se k účetnictví, zpracování daňových výměrů pomocí počítače (účetnictví), poradenské služby v oboru podnikového účetnictví, poskytování informací vztahujících se k účtům (účetnictví), poradenské služby týkající se daňových příznání (účetnictví), poradenské a informační služby v oblasti účetnictví, vedení účetnictví pro elektronické převody finančních prostředků, účetní služby v oblasti nákladů pro zemědělské podniky, sledování a monitorování kolísání cen benzínu pro druhé pro účely účetní kontroly, daňové příznání (příprava a vyhotovení -), daňové poradenství (účetnictví), zdanění (účetnictví) (poradenství pro -), účetní poradenství týkající se daní, poradenství týkající se daňového účetnictví, poradenství a informace v oblasti účetnictví, poradenství týkající se daňových odhadů (účetnictví), obchodní poradenství vztahující se k účetnictví, účetní poradenství týkající se přípravy daňových příznání, podnikově-organizační a podnikově-ekonomické poradenství; (36) služby v oblasti nemovitostí, osobní pojistné služby v oblasti poskytování právního poradenství, osobní pojistné služby v oblasti poskytování právních služeb, komoditní finanční poradenství zaměřené na daně z příjmu, výběr daně z nemovitosti od zahraničních firem, poradenství zaměřené na daně z příjmu (finanční), služby odvodů daní ze mzdy, debetní účetnictví, daňové služby (nikoliv účetnictví), daňové plánování (ne účetnictví), konzultační služby týkající se daní (ne účetnictví), daňové poradenství (nikoliv účetnictví), poradenství v oblasti daňových příznání (ne účetnictví); (41) poskytování vzdělávání, pořádání a realizace workshopů (vzdělávání), organizování komerčních školení, odborné vzdělávání a školení, vzdělávací poradenské služby v oblasti účetnictví, kurzy účetnictví, zoo, kontaktní zoologické zahrady, služby zoologických zahrad, provozování zoologických zahrad, vzdělávací služby v oblasti zoologie, služby mobilních kontaktních zoologických zahrad, zábavní a tematické parky, poutě, zoo a muzea; (42) navrhování a vývoj počítačového hardwaru a softwaru, poskytování informací o navrhování a vývoji počítačového hardwaru a softwaru, aktualizace a adaptace počítačových programů podle požadavků uživatelů, aktualizace a údržba počítačového softwaru a programů, software jako služba (saas), konzultační služby v oboru software jako služba (saas), webhostingové služby a software jako služba a pronájem softwaru, návrhářské služby v oblasti obytných nemovitostí; (43) dočasné ubytování, dočasné ubytování (služby); (44) fyzioterapie, elektroterapeutické služby v oblasti fyzioterapie, masáže, hloubkové masáže, sportovní masáže, masáže a terapeutické shiatsu masáže, tradiční japonské masáže, manikúra a pedikúra; (45) právní služby, registrační služby (právní), právní zprostředkovatelské (mediační) služby, právní služby pro firmy, služby převodu vlastnických práv majetku (právní služby), právní služby týkající se závětí, právní služby v oblasti obchodu, služby v oblasti mimosoudního řešení sporů (právní služby), výzkumné služby v oboru právních informací, informační služby vztahující se k právním záležitostem, poradenské služby týkající se spotřebitelských práv (právní poradenství).

(591) Barevná

(730) **MBL Accounting s.r.o.**, U prosecké školy 151/2, Praha 9, Prosek, 19000, CZ

(210) **O-568439**

(220) 09.12.2020

(320) 09.12.2020

(511) 9, 35, 41, 43

(540)

Ameropa Music

(510) (9) zařízení a nástroje pro záznam, přenos, reprodukci nebo zpracování zvuku, obrazu nebo dat, média se záznamem a stahovatelná média, prázdná digitální nebo analogová záznamová a úložná média; (35) reklama, propagace; (41) vzdělávání, školení, zábava, sportovní a kulturní činnosti, zejména pořádání koncertů, hudebních kursů a festivalů, studiové produkce a nahrávání zvukových, případně zvukově-obrazových, nosičů; (43) služby zajišťující stravování a nápoje, dočasné ubytování, služby spojené s

rezervací ubytování, stravováním účastníků a tématicky orientovaných turistických akcí s hudebním zaměřením.

(730) **Slivanská Ada Mgr.**, č. p. 85, Předměšice nad Jizerou, 29474, CZ

(740) Urban & Hejduk s.r.o., advokátní kancelář, Mgr. Marek Hejduk, advokát, Jugoslávská 620/29, Praha 2, Vinohrady, 12000

(210) **O-568448**

(220) 09.12.2020

(320) 09.12.2020

(511) 12, 40, 42

(540)

Winning Automotive

(510) (12) ocelové díly automobilů, převodovky, díly pro převodovky, ozubená kola, rychlostní kola, synchronizační prvky, hřídele, synchronizační kroužky, díly pro podvozek, díly motorů – vše výše uvedené určené pro motorová vozidla; (40) kování, kování za tepla, lisování kovů, lisování za studena, tvarování kovů, tvarování za tepla, tvarování za studena; (42) inženýrsko technické a projekční služby, vývoj strojů a zařízení pro automatizaci, transport, balení, montáž a testování dílů.

(730) **Winning Management s.r.o.**, Křižíkova 2960/72, Brno, Královo Pole, 61200, CZ

(740) JUDr. Radek Adámek, advokát, Cihlářská 643/19, Brno, 60200

(210) **O-568449**

(220) 09.12.2020

(320) 09.12.2020

(511) 35, 36, 37

(540)

Winning Estate

(510) (35) administrativní služby, kancelářské práce, propagační činnost, reklama; (36) služby nemovitostní, služby v oblasti realit, činnost realitní kanceláře, správa nemovitého majetku, obchodování s nemovitostmi, odhady a oceňování nemovitostí, pronájem nemovitostí; (37) stavebnictví, opravy a instalační služby a služby specializovaných podniků spadající do oblasti stavebnictví.

(730) **Winning Management s.r.o.**, Křižíkova 2960/72, Brno, Královo Pole, 61200, CZ

(740) JUDr. Radek Adámek, advokát, Cihlářská 643/19, Brno, 60200

(210) **O-568452**

(220) 09.12.2020

(320) 09.12.2020

(511) 36, 37, 42

(540)

Winning PS

(510) (36) služby nemovitostní, služby v oblasti realit, činnost realitní kanceláře, správa nemovitého majetku, obchodování s nemovitostmi, odhady a oceňování nemovitostí, pronájem nemovitostí; (37) stavebnictví, opravy a instalační služby a služby specializovaných podniků spadající do oblasti stavebnictví; (42) inženýrsko technické a projekční služby, technologické služby, návrhy stavebních a strojních konstrukcí, výzkumné a vývojové činnosti v oblasti stavebnictví.

(730) **Winning Management s.r.o.**, Křižíkova 2960/72, Brno, Královo Pole, 61200, CZ

(740) JUDr. Radek Adámek, advokát, Cihlářská 643/19, Brno, 60200

(210) **O-568453**

(220) 09.12.2020

(320) 09.12.2020

(511) 42

(540)

Winning Steel

(510) (42) inženýrsko technické a projekční služby, projektování statiky a strojírenských konstrukcí, technické výkresy tvaru a výztuže (služby), vývoj strojů a zařízení pro automatizaci, transport, balení, montáž a testování dílů.

(730) **Winning Management s.r.o.**, Křižíkova 2960/72, Brno, Královo Pole, 61200, CZ

(740) JUDr. Radek Adámek, advokát, Cihlářská 643/19, Brno, 60200

(210) **O-568539**
(220) 15.12.2020
(320) 15.12.2020
(511) 35, 36, 41, 45
(540)



(510) (35) administrativní služby, administrativní služby související s odkazováním klientů na právníky, příprava dokumentů, obchodní poradenství; (36) dluhové poradenství, služby zabývající se správou dluhů, služby týkající se insolvence, poradenství týkající se financí; (41) výchova, vzdělávání, zábava a sportovní činnost, koučink vztahující se k financím, koučink [školení], vzdělávací informace, vzdělávací a školicí služby; (45) právní poradenství, poskytování právních informací, sociální poradenství.
(591) Barevná
(730) **Brychta Jiří**, Křenová 64/13, Brno, Trnitá, 60200, CZ
(740) **FABIAN & PARTNERS**, advokátní kancelář s.r.o., Marešova 304/12, Brno, Veveří, 60200

(210) **O-568573**
(220) 16.12.2020
(320) 16.12.2020
(511) 1, 5, 35
(540)



(510) (1) rostlinné výtažky, jiné než esenciální oleje, k použití při výrobě kosmetických přípravků; (5) výživové doplňky, výživové přípravky pro léčebné a lékařské účely, léčivé byliny, přípravky pro fytoterapii pro lékařské účely, léčebné oleje, rostlinné výtažky pro farmaceutické účely, dietetické látky pro léčebné účely, dietetické potraviny pro léčebné účely, dietetické nápoje pro léčebné účely, farmaceutické přípravky, rostlinné výtažky pro použití při výrobě doplňků stravy, rostlinné výtažky pro použití při výrobě farmaceutik; (35) obchodní zprostředkovatelské služby a služby pro maloobchod a velkoobchod s výživovými doplňky, léčivými bylinami, přípravky pro fytoterapii pro lékařské účely, léčebnými oleji, rostlinnými výtažky pro farmaceutické účely, dietetickými látkami pro léčebné účely, dietetickými potravinami pro léčebné účely, dietetickými nápoji pro léčebné účely, farmaceutickými přípravky, rostlinnými výtažky pro použití při výrobě doplňků stravy, farmaceutik a kosmetických přípravků, služby pro maloobchod a velkoobchod prostřednictvím internetu s výživovými doplňky, léčivými bylinami, přípravky pro fytoterapii pro lékařské účely, léčebnými oleji, rostlinnými výtažky pro farmaceutické účely, dietetickými látkami pro léčebné účely, dietetickými potravinami pro léčebné účely, dietetickými nápoji pro léčebné účely, farmaceutickými přípravky, rostlinnými výtažky pro použití při výrobě doplňků stravy, farmaceutik a kosmetických přípravků, reklama, marketing, pořádání akcí pro obchodní či reklamní účely, služby v oblasti obchodního managementu, obchodní administrativa.

(591) Barevná
(730) **deep.cbd s.r.o.**, Rybná 678/9, Praha 1, Staré Město, 11000, CZ
(740) **Hák, Janeček & Švestka**, Patentová a známková kancelář, Mgr. Jaroslav Švestka, U průhonu 827/5, Praha 7, Holešovice, 17000

(210) **O-568574**
(220) 16.12.2020
(320) 16.12.2020
(511) 1, 5, 35
(540)



(510) (1) rostlinné výtažky, jiné než esenciální oleje, k použití při výrobě kosmetických přípravků; (5) výživové doplňky, výživové přípravky pro léčebné a lékařské účely, léčivé byliny, přípravky pro fytoterapii pro lékařské účely, léčebné oleje, rostlinné výtažky pro farmaceutické účely, dietetické látky pro léčebné účely, dietetické potraviny pro léčebné účely, dietetické nápoje pro léčebné účely, farmaceutické přípravky, rostlinné výtažky pro použití při výrobě doplňků stravy, rostlinné výtažky pro použití při výrobě farmaceutik; (35) obchodní zprostředkovatelské služby a služby pro maloobchod a velkoobchod s výživovými doplňky, léčivými bylinami, přípravky pro fytoterapii pro lékařské účely, léčebnými oleji, rostlinnými výtažky pro farmaceutické účely, dietetickými látkami pro léčebné účely, dietetickými potravinami pro léčebné účely, farmaceutickými přípravky, rostlinnými výtažky pro použití při výrobě doplňků stravy, farmaceutik a kosmetických přípravků, služby pro maloobchod a velkoobchod prostřednictvím internetu s výživovými doplňky, léčivými bylinami, přípravky pro fytoterapii pro lékařské účely, léčebnými oleji, rostlinnými výtažky pro farmaceutické účely, dietetickými látkami pro léčebné účely, dietetickými potravinami pro léčebné účely, dietetickými nápoji pro léčebné účely, farmaceutickými přípravky, rostlinnými výtažky pro použití při výrobě doplňků stravy, farmaceutik a kosmetických přípravků, reklama, marketing, pořádání akcí pro obchodní či reklamní účely, služby v oblasti obchodního managementu, obchodní administrativa.
(591) Barevná
(730) **deep.cbd s.r.o.**, Rybná 678/9, Praha 1, Staré Město, 11000, CZ
(740) **Hák, Janeček & Švestka**, Patentová a známková kancelář, Mgr. Jaroslav Švestka, U průhonu 827/5, Praha 7, Holešovice, 17000

(210) **O-568575**
(220) 16.12.2020
(320) 16.12.2020
(511) 1, 5, 35
(540)



(510) (1) rostlinné výtažky, jiné než esenciální oleje, k použití při výrobě kosmetických přípravků; (5) výživové doplňky, výživové přípravky pro léčebné a lékařské účely, léčivé byliny, přípravky pro fytoterapii pro lékařské účely, léčebné oleje, rostlinné výtažky pro farmaceutické účely, dietetické látky pro léčebné účely, dietetické potraviny pro léčebné účely, dietetické nápoje pro léčebné účely, farmaceutické přípravky, rostlinné výtažky pro použití při výrobě doplňků stravy, rostlinné výtažky pro použití při výrobě farmaceutik; (35) obchodní zprostředkovatelské služby a služby pro maloobchod a velkoobchod s výživovými doplňky, léčivými bylinami, přípravky pro fytoterapii pro lékařské účely, léčebnými oleji, rostlinnými výtažky pro farmaceutické účely, dietetickými látkami pro léčebné účely, dietetickými potravinami pro léčebné účely, dietetickými nápoji pro léčebné účely, farmaceutickými přípravky, rostlinnými výtažky pro použití při výrobě doplňků stravy, farmaceutik a kosmetických přípravků, služby pro maloobchod a velkoobchod prostřednictvím internetu s výživovými doplňky, léčivými bylinami, přípravky pro fytoterapii pro lékařské účely, léčebnými oleji, rostlinnými výtažky pro farmaceutické účely, dietetickými látkami pro léčebné účely, dietetickými potravinami pro léčebné účely, dietetickými nápoji pro léčebné účely, farmaceutickými přípravky, rostlinnými výtažky pro použití při výrobě doplňků stravy, farmaceutik a kosmetických přípravků, reklama, marketing, pořádání akcí pro obchodní či reklamní účely, služby v oblasti obchodního managementu, obchodní administrativa.

(591) Barevná
(730) **deep.cbd s.r.o.**, Rybná 678/9, Praha 1, Staré Město, 11000, CZ
(740) Háek, Janeček & Švestka, Patentová a známková kancelář, Mgr. Jaroslav Švestka, U průhonu 827/5, Praha 7, Holešovice, 17000

(210) **O-568615**
(220) 17.12.2020
(320) 17.12.2020
(511) 7, 9, 11
(540)



(510) (7) čerpadla spadající do této třídy a jejich díly, příslušenství a součásti čerpacích zařízení a samočinných spínačů spadajících do této třídy, přístroje a pomůcky pro kejdování a/nebo pro využití močůvky (zemědělské stroje); (9) měřidla a zařízení pro měření geometrických veličin, regulační spínací zařízení, elektrické přístroje pro řízení a hlídání běhu čerpadel a čerpacích agregátů pro dopravu tekutin a plynů, spínací skříně, ochranné spínače,

hlídače motoru, registrační přístroje k dálkovému značení stavu vodní hladiny a přítokovému množství, signalizační zařízení, poplachová zařízení akustická, optická nebo kombinovaná při poruchách vedení a/nebo při ztrátě tlaku, automatické vypínače; (11) čerpadla spadající do této třídy a jejich díly, zavlažovací zařízení, vodovodní zařízení, instalační armatury, přístroje na čištění vody, odpouštěcí vodovodní přístroje, příslušenství a součásti čerpacích zařízení a samočinných spínačů spadajících do této třídy, přístroje a zařízení pro umělé zavlažování.

(730) **UNITRONIC s.r.o.**, Žloukovice 38, Nižbor, 26705, CZ

(210) **O-568640**
(220) 18.12.2020
(320) 18.12.2020
(511) 9, 35, 36, 38, 41, 42
(540)



(510) (9) přístroje a nástroje vědecké, námořní, geodetické, fotografické, filmové, optické, signalizační, kontrolní (inspekce), záchranní, vzdělávací a přístroje a nástroje pro měření a vážení, přístroje a nástroje pro vedení, distribuci, přeměnu, akumulaci, regulaci nebo řízení elektrického proudu, přístroje pro záznam, přenos a reprodukci zvuku nebo obrazu, magnetické nosiče dat, záznamové disky, kompaktní disky, dvd, záznamová média s možností převzetí, počítačový software, digitální nebo analogové záznamové a paměťová média bez obsahu, mechanismy přístrojů uváděných v činnosti vhozením mince, registrační pokladny, počítací stroje, přístroje pro zpracování dat a počítače, počítačové programy, hasicí přístroje, zařízení pro přenos zvuku a obrazu, telekomunikační přístroje, přenosné telekomunikační přístroje, mobilní telekomunikační sluchátka (headsety), digitální komunikační aparatura a nástroje, digitální tablety, tablety (přenosné počítače), počítačový hardware, počítačové aplikační software, software stažitelný z internetu, počítačový software (nahrané počítačové programy), počítačové softwarové aplikace (stahovatelné), softwarové aplikace pro mobily, stažitelné aplikace pro multimediální zařízení, stahovatelný nebo nahraný software na počítačové hry, kapesní počítače (pda), kapesní počítače, mobilní telefony, tyče na fotografie "self", smart prsteny, smartphony, inteligentní hodinky, přenosné počítače, zařízení telekomunikačních sítí, řídicí software telekomunikačních sítí a telekomunikačních zařízení, ohnivzdorné ochranné oděvy, chrániče hlavy, televizní přijímače, sluchátka, zařízení globálního polohového systému (gps), satelitní navigační přístroje, počítačový software na cd-rom discích, sd karty (bezpečnostní digitální karty), brýle, brýlové čočky, sluneční brýle, ochranné brýle a příslušné pouzdra, kontaktní čočky, fotoaparáty, fotografické objektivy, mp3 přehrávače, zvukové pásky a audio kazety, audio disky, audio-video pásky, audio a video kazety, audio-video disky, videokazety, video disky, cd, dvd, elektronické publikace (stažitelné), stahovatelné obrazové soubory, stahovatelné hudební soubory, podložky pod myš, magnety, obaly na mobilní telefony, pouzdra na mobilní telefony, handsfree (sluchátka se zabudovaným mikrofonem k telefonování bez držení telefonu), magnetické karty, zakódované karty, aplikační software pro mobilní telefon, telekomunikační software, software pro zpracování finančních transakcí, elektronické informační tabule, elektrické baterie (články), nabíječky baterií, bezpečnostní poplašná zařízení, bezpečnostní kamery, bezpečnostní výstražné zařízení, bezpečnostní kontrolní zařízení, bezpečnostní sledovací zařízení, počítačový software pro bezpečnostní účely, počítačový software pro pojišťovací účely, sim karty, interaktivní terminály s dotykovými displeji, antény, alarmy, elektrické kabely, chemické přístroje a nástroje, počítačové operační programy (nahrané), periferní zařízení počítačů, zařízení pro zpracování dat, diagnostické přístroje (nikoliv pro lékařské použití), dálkoměry, zařízení na zaznamenávání vzdálenosti, stahovatelné vyzvánění do mobilních telefonů, elektronické zabezpečovací přívěšky na zboží, okuláry, brýle na sportování,

magnetické identifikační karty, přístroje na vnitřní komunikaci, reproduktory, tlapače, magnetické nosiče dat, matematické pomůcky, modemy, elektrické monitorovací přístroje, zkušební přístroje (nikoliv pro lékařské použití), vysílače (telekomunikace), zařízení pro správu mobilních přístrojů, software pro správu mobilních přístrojů, middleware pro správu softwarových funkcí na elektronických zařízeních, software počítačového viru, počítačový antivirový software, software na ochranu soukromí, části a součásti pro všechny výrobky uvedené v této třídě tohoto seznamu; (35) reklamní služby, obchodní management, obchodní správa, obchodní administrativní práce, kancelářské práce, příprava a vedení věrnostních a motivačních programů a dohled nad nimi, maloobchodní a on-line maloobchodní služby v oblasti prodeje zboží: přístroje a nástroje vědecké, námořní, geodetické, fotografické, filmové, optické, signalizační, kontrolní (inspekce), záchraní, vzdělávací a přístroje a nástroje pro měření a vážení, přístroje a nástroje na vedení, distribuci, přeměnu, akumulaci, regulaci nebo řízení elektrického proudu, přístroje pro záznam, převod nebo reprodukci zvuku nebo obrazu, maloobchodní a on-line maloobchodní služby v oblasti prodeje zboží: magnetické nosiče dat, záznamové disky, kompaktní disky, dvd a ostatní nosiče digitálních nahrávek, mechanismy přístrojů uváděných v činnost vhozením mince, registrační pokladny, počítací stroje, přístroje pro zpracování dat, počítače, počítačové programy, hasicí přístroje, přístroje pro přenos zvuku nebo obrazu, telekomunikační přístroje, mobilní telefonní přístroje, mobilní telekomunikační telefony, maloobchodní a on-line maloobchodní služby v oblasti prodeje zboží: digitální telekomunikační přístroje a nástroje, digitální tabletové počítače, počítačový hardware, počítačový aplikační software, počítačový software, který lze stáhnout prostřednictvím internetu, nahrané počítačové programy, softwarové aplikace, mobilní softwarové aplikace, aplikace s možností stažení pro multimediální přístroje, počítačové hry, počítačový herní software, počítačové herní programy, kapselní počítače (pda), maloobchodní a on-line maloobchodní služby v oblasti prodeje zboží: kapselní počítače, mobilní telefony, přenosné počítače, telekomunikační síťové přístroje, obslužný software pro telekomunikační síť a telekomunikační přístroje, ochranné oděvy, ochranné přilby, televizní přijímače, sluchátka, zařízení globálního polohového systému (gps), satelitní navigační přístroje, počítačový software nahraný na cd-rom discích, sd karty, brýle, skla pro brýle, sluneční brýle, maloobchodní a on-line maloobchodní služby v oblasti prodeje zboží: ochranné brýle a příslušné pouzdra, kontaktní čočky, fotoaparáty, objektivy pro fotoaparáty, mp3 přehrávače, audiopásky, audiokazety, zvukové disky, audio-video pásky, audio-video kazety, audio-video disky, videopásky, videokazety, videodisky, kompaktní disky, dvd, elektronické publikace s možností stažení, obrazové soubory s možností stažení, hudební soubory s možností stažení, podložky pod počítačové myši, magnety, obaly pro mobilní telefony, pouzdra pro mobilní telefony, maloobchodní a on-line maloobchodní služby v oblasti prodeje zboží: hands-free soupravy pro telefony, magnetické karty, kódované karty, softwarové aplikace pro mobilní telefony, telekomunikační software, software pro zpracování finančních transakcí, elektronické poznámkové tabule, elektrické baterie, nabíječky baterií, bezpečnostní poplašné přístroje, bezpečnostní kamery, bezpečnostní výstražné přístroje, bezpečnostní kontrolní přístroje, bezpečnostní sledovací přístroje, počítačový software pro bezpečnostní účely, maloobchodní a on-line maloobchodní služby v oblasti prodeje zboží: počítačový software pro pojišťovací účely, sim karty, antény, poplašné přístroje, elektrické kabely, chemické přístroje a nástroje, nahrané počítačové operační programy, počítačové periferní zařízení, zařízení pro zpracování dat, diagnostické přístroje, ne pro lékařské použití, přístroje pro měření vzdálenosti, přístroje na zaznamenávání vzdálenosti, vyzvánění pro mobilní telefony s možností stažení, elektronické štítky pro výrobky, maloobchodní a on-line maloobchodní služby v oblasti prodeje zboží: elektronické štítky pro výrobky, okuláry, brýle na sport, magnetické identifikační karty, interkomunikační přístroje, reproduktory, magnetické datová média, matematické nástroje, modemy, elektronické monitorovací přístroje, televizní přijímače, zkušební přístroje s výjimkou přístrojů pro lékařské účely, telekomunikační vysílače, papír, karton, tiskoviny, fotografie, papírenské zboží a psací potřeby, maloobchodní a on-line maloobchodní služby v oblasti prodeje zboží: kancelářské potřeby, vzdělávací a učební pomůcky, balicí materiály, učební pomůcky, náčíní na psaní, psací nástroje, psací potřeby, knihy, katalogy, karty, instruktční manuály, časopisy, zásilkové katalogy, noviny, brožované knihy, periodické publikace, kalendáře, diáře, štítky, mapy, tištěné publikace, pohlednice, plakáty, vytištěné tarify, tiskopisy, maloobchodní služby a on-line maloobchodní služby v oblasti prodeje zboží: oděvy, obuv, pokrývky hlavy, domácí nebo kuchyňské potřeby a nádoby, soupravy kuchyňského nádobí, kuchyňské nádobí kromě příborů, zařízení pro vaření jídla, nožičské zboží a příbory, čisticí výrobky, zahradnické výrobky, šperky, hodinářské výrobky a chronometry, hudební nástroje, zařízení pro osvětlení, textilie,

textilní výrobky do domácnosti, nábytek, vybavení domácnosti, tašky, zavazadla, kosmetické výrobky, kosmetické přípravky, farmaceutické přípravky, čisticí přípravky, maloobchodní a on-line maloobchodní služby v oblasti prodeje zboží: tašky, zavazadla, hry a hračky, gymnastické potřeby, sportovní potřeby, sportovní náčiní, maso, ryby, drůbež, zvěřina, jídlo, potraviny, cukrářské výrobky, zákusky, pečené výrobky, lahůdkářské výrobky, ovoce, květiny, káva, čaj, kakao, cukr, rýže, pivo, minerální vody, minerální a syčené vody a jiné nealkoholické nápoje, alkoholické nápoje, zápalky, tabák, maloobchodní služby a on-line maloobchodní služby v oblasti prodeje zboží: interaktivní terminály s dotykovou obrazovkou, tyče na fotografie selfie (ruční stativy), inteligentní prsteny, smartphony, inteligentní hodinky, automobilové příslušenství, automobilové díly, vozidla, paliva, stavební materiály, železářské zboží z kovu, elektronické komponenty, nahraný obsah (nahrávky a záznamy), obchodní řízení maloobchodních prodejen, předplatné telekomunikačních služeb (pro třetí osoby), shromažďování a systematizace informací do počítačových databází, sestavování statistik, analýzy nákladů, pořádání soutěží pro reklamní účely, nábor zaměstnanců, personální poradenství, zprostředkovatelné práce, poskytování informací o zaměstnávání, poskytování informací o zaměstnávání v souvislosti s mládežnickými programy, obchodní správa licencí výrobků a služeb (pro třetí osoby), obchodní informace a rady spotřebitelům při výběru zboží a služeb (poradna pro spotřebitele), průzkum veřejného mínění, služby srovnávání cen, zásobovací služby pro třetí osoby (nákup zboží a služeb pro jiné podniky), pronájem reklamních ploch, pronájem reklamního času v komunikačních médiích, podpora prodeje (pro třetí osoby), vyhledávání sponzorů, sjednávání obchodních smluv pro třetí osoby, informační a poradenské služby týkající se služeb uvedených v této třídě tohoto seznamu, informační a poradenské služby týkající se služeb uvedených v této třídě tohoto seznamu prostřednictvím počítačových databází nebo internetu, informační a poradenské služby týkající se služeb uvedených v této třídě tohoto seznamu prostřednictvím telekomunikační sítě; (36) pojištění, finanční služby, peněžnictví, nemovitosti (služby), finanční informace a poradenství spojené s tarify, informace a poradenství v oblasti financí a pojištění, finanční platební služby, zpracování plateb, elektronické platební služby, automatizované platební služby, zpracování platebních transakcí prostřednictvím internetu, služby převodu peněz, elektronický převod kapitálu, služby spojené s platbami účtů (finanční služby), internetové bankovníctví, bankovní služby prostřednictvím mobilních telefonů, služby v oblasti vydávání telefonních karet, vydávání hodnotových poukázek a kuponů, vydávání cenných papírů, vydávání předplacených dárkových karet, vydávání peněžních poukázek v souvislosti se zákaznickými věrnostními programy, finanční sponzorování sportu, sportovních týmů a sportovních akcí, správa pojistných plánů, pojištění pro telekomunikační přístroje a nástroje, pojištění pro mobilní telekomunikační přístroje a nástroje, pojištění pro digitální přístroje a nástroje, pojištění pro digitální tabletové počítače, pojištění pro počítačový software a hardware, cestovní pojištění, pojištění vozidel, pojištění domu, organizování dobročinných sbírek, služby platebních karet, služby debetních karet, kanceláře pro inkasování pohledávek, finanční sponzorování, odhadování nákladů na opravu (finanční odhadování), pronájem budov, finanční odhady a oceňování (pojišťovnictví, bankovníctví, nemovitosti), zprostředkování nemovitosti, služby správy nemovitosti v oblasti kancelářských prostor, pronájem kancelářských prostor, pronájem nemovitostí, pronájem nákupních prostor, realitní kanceláře, oceňování nemovitostí, správa nemovitostí, vybírání nájemného, pronájem bytů, oceňování známek, finanční leasing, finanční leasing mobilních telefonů, počítačů a tabletů (přenosných počítačů), informační a poradenské služby týkající se služeb uvedených v této třídě tohoto seznamu, informační a poradenské služby týkající se služeb uvedených v této třídě tohoto seznamu prostřednictvím internetu počítačových databází a telekomunikačních sítí; (38) telekomunikační služby, vysílání kabelové televize, komunikace mobilními telefony, komunikace prostřednictvím počítačových terminálů, komunikace prostřednictvím optických sítí, telefonická komunikace, přenos zpráv a obrazových informací prostřednictvím počítačů, elektronické zobrazovací tabule (telekomunikační služby), přenos elektronické pošty, faxové přenosy, informace v oblasti telekomunikací, posílání zpráv, výzvy (pagingové služby) (rádiem, telefonem nebo jinými elektronickými komunikačními prostředky), poskytování přístupu do databází, poskytování prostoru na disků na internetu, poskytování telekomunikačních kanálů na teleshopping, poskytování telekomunikačních připojení ke globální počítačové síti, poskytování uživatelského přístupu do světové počítačové sítě, rádiové vysílání, pronájem přístupového času do světových počítačových sítí, pronájem přístrojů pro přenos zpráv, pronájem modemů, pronájem telekomunikačního vybavení, pronájem telefonů, přenos signálu prostřednictvím satelitu, služby vstupu do telekomunikačních sítí

(směrování a připojování), telekonferenční služby, telegrafická komunikace, telefonické služby, televizní vysílání, telexové služby, přenos digitálních souborů, online posílání pohlednic, posílání telegramů, hlasová záznamová služba, zpravodajské kanceláře, bezdrátové vysílání, mobilní komunikační služby, služby telekomunikačních bran, poskytování přístupu do databází, na webové stránky a portály, poskytování přístupu k platformám a portálům na internetu, poskytování přístupu k obsahu, na webové stránky a portály, telekomunikační služby poskytované prostřednictvím platform a portálů na internetu a jiných médiích, služby mobilní telekomunikační sítě, služby v oblasti pevných telekomunikačních linek, poskytování širokopásmového telekomunikačního přístupu, bezdrátové širokopásmové komunikační služby, služby v oblasti bezdrátové komunikace, digitální komunikační služby, vysílací služby, vysílací služby týkající se ip tv, poskytování přístupu k internetové televizi, služby pro přístup k internetu, služby v oblasti elektronické pošty a textových zpráv, telekomunikační informace poskytované prostřednictvím telekomunikačních sítí, pronájem a řízení přístupového času k datovým sítím, databázím a internetu (služby síťových poskytovatelů), komunikační služby pro přístup k databázím, pronájem přístupového času do počítačové databáze, provozování telekomunikačních sítí, služby elektronických oznamovacích tabulí, poskytování přístupu k blogům, poskytování telekomunikačního přístupu k zvukovému vysílání, poskytování diskusních fór online, poskytování elektronického telekomunikačního připojení, poskytování přístupu k počítačovým databázím v oblasti vytváření společenských kontaktů prostřednictvím sítí a seznamování, informační a poradenské služby týkající se služeb uvedených v této třídě tohoto seznamu, poradenské a informační služby týkající se služeb uvedených v této třídě tohoto seznamu prostřednictvím internetu, počítačových databází a telekomunikačních sítí; (41) vzdělávání, pořádání výcviků, kurzů a školení, zábava, sportovní a kulturní aktivity, akademie (vzdělávání), zábavní parky, organizování a vedení kolokvií, organizování a vedení koncertů, organizování a vedení konferencí, organizování a vedení kongresů, organizování a vedení seminářů, organizování a vedení sympozií, organizování a vedení workshopů (školení), organizování a soutěží krásy, rezervace vstupenek na zábavní představení, promítání kinematografických filmů, výchovno-zábavní klubové služby, koučování (školení), diskotéky (služby), informace o výchově a vzdělávání, zkoušení, přezkušování (pedagogická činnost), elektronická ediční činnost v malém (dtp služby), služby estrádních umělců, informace o možnostech zábavy, organizování módních přehlídek pro zábavní účely, produkce filmů (ne reklamních), hazardní hry (herny), online poskytování počítačových her (z počítačových sítí), pronájem vybavení heren, fitness kluby (zdravotní a kondiční cvičení), služby poskytované prázdninovými tábory (zábava), reportérské služby, organizování estrád (impresario služby), pořádání sportovních soutěží, plánování a organizování večírků, služby osobních trenérů (fitness cvičení), tělesná výchova, praktický výcvik (ukázky), hudební tvorba, tvorba rozhlasových a televizních programů, tvorba divadelních nebo jiných představení, herny s hracími automaty (služby), karaoke služby, online poskytování elektronických publikací (bez možnosti kopírování), poskytování sportovišť, vydávání knih, online vydávání elektronických knih a časopisů, vydávání textů (kromě reklamních), rozhlasová zábava, nahrávací studia (služby), poskytování zařízení k odpočinku a rekreaci, tábory na sportovní soustředění, titulkování, televizní zábava, divadelní představení, služby agentur nabízejících vstupenky na zábavní akce, měření času na sportovních akcích, vyučování, služby v oblasti interaktivní zábavy, služby v oblasti elektronických her poskytované prostřednictvím jakékoliv komunikační sítě, zábavní služby poskytované prostřednictvím telekomunikačních sítí, informace o vzdělávacích, výcvikových, zábavných, sportovních a kulturních činnostech, poskytované prostřednictvím telekomunikačních sítí, tvorba televizních programů (ne reklamních), sestavování časového plánu televizního vysílání (programování vysílání), služby televizní tvorby poskytované prostřednictvím technologie internetového protokolu, organizování hudebních představení, organizování živých vystoupení, noční kluby (zábava), pronájem míst pro konání hudebních akcí a stadionů, služby kasina (hazardní hry), služby rezervace vstupenek na zábavní, sportovní a kulturní akce, informační služby o vstupenkách na zábavní, sportovní a kulturní akce, služby agentur nabízejících vstupenky na zábavní, sportovní a kulturní akce, poskytování on-line počítačových her (z počítačových sítí), pronájem počítačových herních programů, počítačové zábavní služby, poskytování informací, zpráv a komentářů v oblasti počítačových her, zajišťování, organizování a uspořádání počítačových herních soutěží, vydavatelské služby (kromě vydávání reklamních textů), online poskytování elektronických publikací bez možnosti stažení (kopírování), organizování a uspořádání kvízů, her a soutěží (nikoliv pro reklamní účely), organizování a vedení soutěží, her a kvízů na zábavní, rekreační, kulturní

a vzdělávací účely, organizování soutěží spojených s udělováním cen (ne pro reklamní účely), organizování telefonických soutěží (nikoliv pro reklamní účely), služby v oblasti profesionálního školení, informační a poradenské služby týkající služeb uvedených v této třídě tohoto seznamu, poradenské a informační služby týkající se služeb uvedených v této třídě tohoto seznamu prostřednictvím internetu, počítačových databází a telekomunikačních sítí; (42) vědecké a technologické služby a s nimi související výzkum a projektování, průmyslové analýzy a průmyslový výzkum, návrh a vývoj počítačového hardwaru a softwaru, kalibrace, vytváření oblaků na vyvolání srážek, počítačové programování, půjčování počítačů, poradenství v oblasti počítačových programů, tvorba počítačového softwaru, aktualizace počítačového softwaru, analýzy počítačových systémů, návrh počítačových systémů, vypracování stavebních výkresů, poradenství v oblasti návrhu a vývoje počítačového hardwaru, poradenství v oblasti úspory energie, převod dat nebo dokumentů z fyzických médií na elektronická média, tvorba a udržování webových stránek (pro třetí osoby), převod (konverze) počítačových programů nebo dat (ne fyzický), digitalizace dokumentů (skenování), zhotovování kopií počítačových programů, inženýrská činnost, hostování na počítačových stránkách (webových stránkách), průmyslové designérství, instalace počítačového softwaru, vědecké laboratorní služby, geodézie (zeměměřičství), údržba počítačového softwaru, zkušebnictví, ověřování a kontrola kvality materiálů, strojírenský výzkum, dálkové monitorování počítačových systémů, navrhování obalů, obalové designérství, studie technických projektů, poskytování internetových vyhledávačů, poskytování vědeckých informací a poradenství o kompenzaci uhlíkových emisí, kontroly kvality, obnovování počítačových databází, půjčování počítačového softwaru, pronájem webových serverů, výzkum a vývoj nových výrobků (pro zákazníky), expertízy (inženýrské práce), technologický výzkum, informační technologie, programování zařízení na zpracování dat, poradenství v oblasti počítačových technologií, pronájem počítačového hardwaru, služby poskytovatelů služeb aplikací (asp), tvorba a údržba softwaru pro blogy (pro třetí osoby), poradenství v oblasti telekomunikačních technologií, služby pronájmu počítačů a zařízení pro zpracování dat, technologické služby v oblasti navrhování a plánování telekomunikačního vybavení, předpovědi počasí, výzkum v oblasti telekomunikačních technologií, monitorování síťových systémů v oblasti telekomunikací na zjišťování poruch, technologické poradenství v oblasti telekomunikací a telekomunikačních zařízení, služby zabezpečení dat prostřednictvím firewallu, výzkum v oblasti počítačové a internetové bezpečnosti, návrh a vývoj počítačových bezpečnostních monitorovacích systémů, údržba počítačového softwaru v oblasti počítačové bezpečnosti a předcházení počítačovým rizikům, aktualizace počítačového softwaru v oblasti počítačové bezpečnosti a předcházení počítačovým rizikům, navrhování, vývoj a obnovování bezpečnostních systémů pro elektronické údaje v oblasti informačních technologií, poradenství v oblasti internetové bezpečnosti, monitorování počítačových bezpečnostních systémů, programování internetových bezpečnostních programů, odborné poradenské služby v oblasti počítačové bezpečnosti, konzultace v oblasti bezpečnostního softwaru, počítačová analýza bezpečnostních hrozeb pro ochranu údajů, navrhování a vývoj bezpečnostních systémů pro elektronické údaje, návrh a vývoj internetových datových bezpečnostních systémů, ochrana počítačů proti počítačovým virům, odblokování mobilních telefonů, pronájem počítačových serverů (serverhosting), poskytování softwaru prostřednictvím internetu (saas), konzultační služby v oblasti softwaru jako služby (saas), poskytování počítačové platformy prostřednictvím internetu (paas), informační a poradenské služby týkající se služeb uvedených v této třídě tohoto seznamu, poradenské a informační služby týkající se služeb uvedených v této třídě tohoto seznamu prostřednictvím internetu, počítačových databází a telekomunikačních sítí.

(591) Barevná

(730) **O2 Slovakia, s.r.o.**, Einsteinova 24, 85101 Bratislava, SK

(740) **BRICHTA & PARTNERS s.r.o.**, Grösslingová 6-8, Bratislava, 81109

(210) **O-568641**
(220) 18.12.2020
(320) 18.12.2020
(511) 9, 35, 36, 38, 41, 42
(540)



(510) (9) přístroje a nástroje vědecké, námořní, geodetické, fotografické, filmové, optické, signalizační, kontrolní (inspekce), záchranní, vzdělávací a přístroje a nástroje pro měření a vážení, přístroje pro vedení, distribuci, přeměnu, akumulaci, regulaci nebo řízení elektrického proudu, přístroje pro záznam, přenos a reprodukci zvuku nebo obrazu, magnetické nosiče dat, záznamové disky, kompaktní disky, dvd, záznamová média s možností převzetí, počítačový software, digitální nebo analogové záznamové a paměťová média bez obsahu, mechanismy přístrojů uváděných v činnosti vhozením mince, registrační pokladny, počítací stroje, přístroje pro zpracování dat a počítače, počítačové programy, hasicí přístroje, zařízení pro přenos zvuku a obrazu, telekomunikační přístroje, přenosné telekomunikační přístroje, mobilní telekomunikační sluchátka (headsety), digitální komunikační aparatura a nástroje, digitální tablety, tablety (přenosné počítače), počítačový hardware, počítačový aplikační software, software stažitelný z internetu, počítačový software (nahrané počítačové programy), počítačové softwarové aplikace (stahovatelné), softwarové aplikace pro mobily, stažitelné aplikace pro multimediální zařízení, stahovatelný nebo nahraný software na počítačové hry, kapesní počítače (pda), kapesní počítače, mobilní telefony, tyče na fotografie "self", smart prsteny, smartphony, inteligentní hodinky, přenosné počítače, zařízení telekomunikačních sítí, řídicí software telekomunikačních sítí a telekomunikačních zařízení, ohnivzdorné ochranné oděvy, chrániče hlavy, televizní přijímače, sluchátka, zařízení globálního polohového systému (gps), satelitní navigační přístroje, počítačový software na cd-rom discích, sd karty (bezpečnostní digitální karty), brýle, brýlové čočky, sluneční brýle, ochranné brýle a příslušné pouzdra, kontaktní čočky, fotoaparáty, fotografické objektivy, mp3 přehrávače, zvukové pásky a audio kazety, audio disky, audio-video pásky, audio a video kazety, audio-video disky, videokazety, video disky, cd, dvd, elektronické publikace (stažitelné), stahovatelné obrazové soubory, stahovatelné hudební soubory, podložky pod myš, magnety, obaly na mobilní telefony, pouzdra na mobilní telefony, handsfree (sluchátka se zabudovaným mikrofonem k telefonování bez držení telefonu), magnetické karty, zakódované karty, aplikační software pro mobilní telefon, telekomunikační software, software pro zpracování finančních transakcí, elektronické informační tabule, elektrické baterie (články), nabíječky baterií, bezpečnostní poplašná zařízení, bezpečnostní kamery, bezpečnostní výstražné zařízení, bezpečnostní kontrolní zařízení, bezpečnostní sledovací zařízení, počítačový software pro bezpečnostní účely, počítačový software pro pojišťovací účely, sim karty, interaktivní terminály s dotykovými displeji, antény, alarmy, elektrické kabely, chemické přístroje a nástroje, počítačové operační programy (nahrané), periferní zařízení počítačů, zařízení pro zpracování dat, diagnostické přístroje (nikoliv pro lékařské použití), dálkoměry, zařízení na zaznamenávání vzdálenosti, stahovatelné vyzvánění do mobilních telefonů, elektronické zabezpečovací přívěsky na zboží, okuláry, brýle na sportování, magnetické identifikační karty, přístroje na vnitřní komunikaci, reproduktory, tlapkače, magnetické nosiče dat, matematické pomůcky, modemy, elektrické monitorovací přístroje, zkušební přístroje (nikoliv pro lékařské použití), vysílače (telekomunikace), zařízení pro správu mobilních přístrojů, software pro správu mobilních přístrojů, middleware pro správu softwarových funkcí na elektronických zařízeních, software počítačového viru, počítačový antivirový software, software na ochranu soukromí, části a součásti pro všechny výrobky uvedené v této třídě tohoto seznamu; (35) reklamní služby, obchodní management, obchodní správa, obchodní administrativa, kancelářské práce, příprava a vedení věrnostních a motivačních programů a dohled nad nimi, maloobchodní a on-line

maloobchodní služby v oblasti prodeje zboží: přístroje a nástroje vědecké, námořní, geodetické, fotografické, filmové, optické, signalizační, kontrolní (inspekce), záchranní, vzdělávací a přístroje a nástroje pro měření a vážení, přístroje a nástroje na vedení, distribuci, přeměnu, akumulaci, regulaci nebo řízení elektrického proudu, přístroje pro záznam, převod nebo reprodukci zvuku nebo obrazu, maloobchodní a on-line maloobchodní služby v oblasti prodeje zboží: magnetické nosiče dat, záznamové disky, kompaktní disky, dvd a ostatní nosiče digitálních nahrávek, mechanismy přístrojů uváděných v činnosti vhozením mince, registrační pokladny, počítací stroje, přístroje pro zpracování dat, počítače, počítačové programy, hasicí přístroje, přístroje pro přenos zvuku nebo obrazu, telekomunikační přístroje, mobilní telefonní přístroje, mobilní telekomunikační telefony, maloobchodní a on-line maloobchodní služby v oblasti prodeje zboží: digitální telekomunikační přístroje a nástroje, digitální tabletové počítače, počítačový hardware, počítačový aplikační software, počítačový software, který lze stáhnout prostřednictvím internetu, nahrané počítačové programy, softwarové aplikace, mobilní softwarové aplikace, aplikace s možností stažení pro multimediální přístroje, počítačové hry, počítačový herní software, počítačové herní programy, kapesní počítače (pda), maloobchodní a on-line maloobchodní služby v oblasti prodeje zboží: kapesní počítače, mobilní telefony, přenosné počítače, telekomunikační síťové přístroje, obslužný software pro telekomunikační síť a telekomunikační přístroje, ochranné oděvy, ochranné přílby, televizní přijímače, sluchátka, zařízení globálního polohového systému (gps), satelitní navigační přístroje, počítačový software nahraný na cd-rom discích, sd karty, brýle, skla pro brýle, sluneční brýle, maloobchodní a on-line maloobchodní služby v oblasti prodeje zboží: ochranné brýle a příslušné pouzdra, kontaktní čočky, fotoaparáty, objektivy pro fotoaparáty, mp3 přehrávače, audiopásky, audiokazety, zvukové disky, audio-video pásky, audio-video kazety, audio-video disky, videokazety, videodisky, kompaktní disky, dvd, elektronické publikace s možností stažení, obrazové soubory s možností stažení, hudební soubory s možností stažení, podložky pod počítačové myši, magnety, obaly pro mobilní telefony, pouzdra pro mobilní telefony, maloobchodní a on-line maloobchodní služby v oblasti prodeje zboží: hands-free soupravy pro telefony, magnetické karty, kódované karty, softwarové aplikace pro mobilní telefony, telekomunikační software, software pro zpracování finančních transakcí, elektronické poznámkové tabule, elektrické baterie, nabíječky baterií, bezpečnostní poplašné přístroje, bezpečnostní kamery, bezpečnostní výstražné přístroje, bezpečnostní kontrolní přístroje, bezpečnostní sledovací přístroje, počítačový software pro bezpečnostní účely, maloobchodní a on-line maloobchodní služby v oblasti prodeje zboží: počítačový software pro pojišťovací účely, sim karty, antény, poplašné přístroje, elektrické kabely, chemické přístroje a nástroje, nahrané počítačové operační programy, počítačové periferní zařízení, zařízení pro zpracování dat, diagnostické přístroje, ne pro lékařské použití, přístroje pro měření vzdálenosti, přístroje na zaznamenávání vzdálenosti, vyzvánění pro mobilní telefony s možností stažení, elektronické štítky pro výrobky, maloobchodní a on-line maloobchodní služby v oblasti prodeje zboží: elektronické štítky pro výrobky, okuláry, brýle na sport, magnetické identifikační karty, interkomunikační přístroje, reproduktory, magnetické datová média, matematické nástroje, modemy, elektronické monitorovací přístroje, televizní přijímače, zkušební přístroje s výjimkou přístrojů pro lékařské účely, telekomunikační vysílače, papír, karton, tiskoviny, fotografie, papírenské zboží a psací potřeby, maloobchodní a on-line maloobchodní služby v oblasti prodeje zboží: kancelářské potřeby, vzdělávací a učební pomůcky, balicí materiály, učební pomůcky, náčiní na psaní, psací nástroje, psací potřeby, knihy, katalogy, karty, instrukční manuály, časopisy, zásilkové katalogy, noviny, brožované knihy, periodické publikace, kalendáře, diáře, štítky, mapy, tištěné publikace, pohlednice, plakáty, vytištěné tarify, tiskopisy, maloobchodní služby a on-line maloobchodní služby v oblasti prodeje zboží: oděvy, obuv, pokrývky hlavy, domácí nebo kuchyňské potřeby a nádoby, soupravy kuchyňského nádobí, kuchyňské nádoby kromě příborů, zařízení pro vaření jídla, nožičské zboží a příbory, čistící výrobky, zahradnické výrobky, šperky, hodinářské výrobky a chronometry, hudební nástroje, zařízení pro osvětlení, textilie, textilní výrobky do domácnosti, nábytek, vybavení domácnosti, tašky, zavazadla, kosmetické výrobky, kosmetické přípravky, farmaceutické přípravky, čistící přípravky, maloobchodní a on-line maloobchodní služby v oblasti prodeje zboží: tašky, zavazadla, hry a hračky, gymnastické potřeby, sportovní potřeby, sportovní náčiní, maso, ryby, drůbež, zvěřina, jídlo, potraviny, cukrářské výrobky, zákusky, pečené výrobky, lahůdkářské výrobky, ovoce, květiny, káva, čaj, kakao, cukr, rýže, pivo, minerální vody, minerální a sycené vody a jiné nealkoholické nápoje, alkoholické nápoje, zápalky, tabák, maloobchodní služby a on-line maloobchodní služby v oblasti prodeje zboží: interaktivní terminály s dotykovou obrazovkou, tyče na fotografie selfie (ruční stativy), inteligentní prsteny, smartphony,

inteligentní hodinky, automobilové příslušenství, automobilové díly, vozidla, paliva, stavební materiály, železářské zboží z kovu, elektronické komponenty, nahraný obsah (nahrávky a záznamy), obchodní řízení maloobchodních prodejen, předplatné telekomunikačních služeb (pro třetí osoby), shromažďování a systematizace informací do počítačových databází, sestavování statistik, analýzy nákladů, pořádání soutěží pro reklamní účely, nábor zaměstnanců, personální poradenství, zprostředkovatelný práce, poskytování informací o zaměstnávání, poskytování informací o zaměstnávání v souvislosti s mládežnickými programy, obchodní správa licencí výrobků a služeb (pro třetí osoby), obchodní informace a rady spotřebitelům při výběru zboží a služeb (poradna pro spotřebitele), průzkum veřejného mínění, služby srovnávání cen, zásobovací služby pro třetí osoby (nákup zboží a služeb pro jiné podniky), pronájem reklamních ploch, pronájem reklamního času v komunikačních médiích, podpora prodeje (pro třetí osoby), vyhledávání sponzorů, sjednávání obchodních smluv pro třetí osoby, informační a poradenské služby týkající se služeb uvedených v této třídě tohoto seznamu, informační a poradenské služby týkající se služeb uvedených v této třídě tohoto seznamu prostřednictvím počítačových databází nebo internetu, informační a poradenské služby týkající se služeb uvedených v této třídě tohoto seznamu prostřednictvím telekomunikační sítě; (36) pojištění, finanční služby, peněžnictví, nemovitosti (služby), finanční informace a poradenství spojené s tarify, informace a poradenství v oblasti financí a pojištění, finanční platební služby, zpracování plateb, elektronické platební služby, automatizované platební služby, zpracování platebních transakcí prostřednictvím internetu, služby převodu peněz, elektronický převod kapitálu, služby spojené s platbami účtů (finanční služby), internetové bankovníctví, bankovní služby prostřednictvím mobilních telefonů, služby v oblasti vydávání telefonních karet, vydávání hodnotových poukázek a kuponů, vydávání cenných papírů, vydávání předplacených dárkových karet, vydávání peněžních poukázek v souvislosti se zákaznickými věrnostními programy, finanční sponzorování sportu, sportovních týmů a sportovních akcí, správa pojistných plánů, pojištění pro telekomunikační přístroje a nástroje, pojištění pro mobilní telekomunikační přístroje a nástroje, pojištění pro digitální přístroje a nástroje, pojištění pro digitální tabletové počítače, pojištění pro počítačový software a hardware, cestovní pojištění, pojištění vozidel, pojištění domu, organizování dobročinných sbírek, služby platebních karet, služby debetních karet, kanceláře pro inkasování pohledávek, finanční sponzorování, odhadování nákladů na opravu (finanční odhadování), pronájem budov, finanční odhady a oceňování (pojišťovnictví, bankovníctví, nemovitosti), zprostředkování nemovitostí, služby správy nemovitostí v oblasti kancelářských prostor, pronájem kancelářských prostor, pronájem nemovitostí, pronájem nákupních prostor, realitní kanceláře, oceňování nemovitostí, správa nemovitostí, vybírání nájemného, pronájem bytů, oceňování známek, finanční leasing, finanční leasing mobilních telefonů, počítačů a tabletů (přenosných počítačů), informační a poradenské služby týkající se služeb uvedených v této třídě tohoto seznamu, informační a poradenské služby týkající se služeb uvedených v této třídě tohoto seznamu prostřednictvím internetu počítačových databází a telekomunikačních sítí; (38) telekomunikační služby, vysílání kabelové televize, komunikace mobilními telefony, komunikace prostřednictvím počítačových terminálů, komunikace prostřednictvím optických sítí, telefonická komunikace, přenos zpráv a obrazových informací prostřednictvím počítačů, elektronické zobrazovací tabule (telekomunikační služby), přenos elektronické pošty, faxové přenosy, informace v oblasti telekomunikací, posílání zpráv, výzvy (pagingové služby) (rádiem, telefonem nebo jinými elektronickými komunikačními prostředky), poskytování přístupu do databází, poskytování prostoru na diskusi na internetu, poskytování telekomunikačních kanálů na teleshopping, poskytování telekomunikačních připojení ke globální počítačové síti, poskytování uživatelského přístupu do světové počítačové sítě, rádiové vysílání, pronájem přístupového času do světových počítačových sítí, pronájem přístrojů pro přenos zpráv, pronájem modemů, pronájem telekomunikačního vybavení, pronájem telefonů, přenos signálu prostřednictvím satelitu, služby vstupu do telekomunikačních sítí (směrování a připojování), telekonferenční služby, telegrafická komunikace, telefonické služby, televizní vysílání, telexové služby, přenos digitálních souborů, online posílání pohlednic, posílání telegramů, hlasová záznamová služba, zpravodajské kanceláře, bezdrátové vysílání, mobilní komunikační služby, služby telekomunikačních bran, poskytování přístupu do databází, na webové stránky a portály, poskytování přístupu k platformám a portálům na internetu, poskytování přístupu k obsahu, na webové stránky a portály, telekomunikační služby poskytované prostřednictvím platform a portálů na internetu a jiných médiích, služby mobilní telekomunikační sítě, služby v oblasti pevných telekomunikačních linek, poskytování širokopásmového telekomunikačního přístupu,

bezdrátové širokopásmové komunikační služby, služby v oblasti bezdrátové komunikace, digitální komunikační služby, vysílací služby, vysílací služby týkající se ip tv, poskytování přístupu k internetové televizi, služby pro přístup k internetu, služby v oblasti elektronické pošty a textových zpráv, telekomunikační informace poskytované prostřednictvím telekomunikačních sítí, pronájem a řízení přístupového času k datovým sítím, databázím a internetu (služby síťových poskytovatelů), komunikační služby pro přístup k databázím, pronájem přístupového času do počítačové databáze, provozování telekomunikačních sítí, služby elektronických oznamovacích tabulí, poskytování přístupu k blogům, poskytování telekomunikačního přístupu k zvukovému vysílání, poskytování diskusních fór online, poskytování elektronického telekomunikačního připojení, poskytování přístupu k počítačovým databázím v oblasti vytváření společenských kontaktů prostřednictvím sítí a seznamování, informační a poradenské služby týkající se služeb uvedených v této třídě tohoto seznamu, poradenské a informační služby týkající se služeb uvedených v této třídě tohoto seznamu prostřednictvím internetu, počítačových databází a telekomunikačních sítí; (41) vzdělávání, pořádání výcviků, kurzů a školení, zábava, sportovní a kulturní aktivity, akademie (vzdělávání), zábavní parky, organizování a vedení kolokvií, organizování a vedení koncertů, organizování a vedení konferencí, organizování a vedení kongresů, organizování a vedení seminářů, organizování a vedení sympozií, organizování a vedení workshopů (školení), organizování soutěží krásy, rezervace vstupenek na zábavní představení, promítání kinematografických filmů, výchovno-zábavní klubové služby, koučování (školení), diskotéky (služby), informace o výchově a vzdělávání, zkoušení, přezkušování (pedagogická činnost), elektronická ediční činnost v malém (dtp služby), služby estrádních umělců, informace o možnostech zábavy, organizování módních přehlídek pro zábavní účely, produkce filmů (ne reklamních), hazardní hry (herny), online poskytování počítačových her (z počítačových sítí), pronájem vybavení heren, fitness kluby (zdravotní a kondiční cvičení), služby poskytované prázdninovými tábory (zábava), reportérské služby, organizování estrád (impresario služby), pořádání sportovních soutěží, plánování a organizování večírků, služby osobních trenérů (fitness cvičení), tělesná výchova, praktický výcvik (ukázký), hudební tvorba, tvorba rozhlasových a televizních programů, tvorba divadelních nebo jiných představení, herny s hracími automaty (služby), karaoke služby, online poskytování elektronických publikací (bez možnosti kopírování), poskytování sportovišť, vydávání knih, online vydávání elektronických knih a časopisů, vydávání textů (kromě reklamních), rozhlasová zábava, nahrávací studia (služby), poskytování zařízení k odpočinku a rekreaci, tábory na sportovní soustředění, titulování, televizní zábava, divadelní představení, služby agentur nabízejících vstupenky na zábavní akce, měření času na sportovních akcích, vyučování, služby v oblasti interaktivní zábavy, služby v oblasti elektronických her poskytované prostřednictvím jakékoliv komunikační sítě, zábavní služby poskytované prostřednictvím telekomunikačních sítí, informace o vzdělávacích, výcvikových, zábavních, sportovních a kulturních činnostech, poskytované prostřednictvím telekomunikačních sítí, tvorba televizních programů (ne reklamních), sestavování časového plánu televizního vysílání (programování vysílání), služby televizní tvorby poskytované prostřednictvím technologie internetového protokolu, organizování hudebních představení, organizování živých vystoupení, noční kluby (zábava), pronájem míst pro konání hudebních akcí a stadionů, služby kasina (hazardní hry), služby rezervace vstupenek na zábavní, sportovní a kulturní akce, informační služby o vstupenkách na zábavní, sportovní a kulturní akce, služby agentur nabízejících vstupenky na zábavní, sportovní a kulturní akce, poskytování on-line počítačových her (z počítačových sítí), pronájem počítačových herních programů, počítačové zábavní služby, poskytování informací, zpráv a komentářů v oblasti počítačových her, zajišťování, organizování a uspořádání počítačových herních soutěží, vydavatelské služby (kromě vydávání reklamních textů), online poskytování elektronických publikací bez možnosti stažení (kopírování), organizování a uspořádání kvízů, her a soutěží (nikoliv pro reklamní účely), organizování a vedení soutěží, her a kvízů na zábavní, rekreační, kulturní a vzdělávací účely, organizování soutěží spojených s udělováním cen (ne pro reklamní účely), organizování telefonických soutěží (nikoliv pro reklamní účely), služby v oblasti profesionálního školení, informační a poradenské služby týkající se služeb uvedených v této třídě tohoto seznamu, poradenské a informační služby týkající se služeb uvedených v této třídě tohoto seznamu prostřednictvím internetu, počítačových databází a telekomunikačních sítí; (42) vědecké a technologické služby a s nimi související výzkum a projektování, průmyslové analýzy a průmyslový výzkum, návrh a vývoj počítačového hardwaru a softwaru, kalibrace, vytváření oblaků na vyvolání srážek, počítačové programování, půjčování počítačů, poradenství v oblasti počítačových programů, tvorba

počítačového softwaru, aktualizace počítačového softwaru, analýzy počítačových systémů, návrh počítačových systémů, vypracování stavebních výkresů, poradenství v oblasti návrhu a vývoje počítačového hardwaru, poradenství v oblasti úspory energie, převod dat nebo dokumentů z fyzických médií na elektronická média, tvorba a udržování webových stránek (pro třetí osoby), převod (konverze) počítačových programů nebo dat (ne fyzický), digitalizace dokumentů (skenování), zhotovování kopií počítačových programů, inženýrská činnost, hostování na počítačových stránkách (webových stránkách), průmyslové designérství, instalace počítačového softwaru, vědecké laboratorní služby, geodézie (zeměměřičství), údržba počítačového softwaru, zkušebnictví, ověřování a kontrola kvality materiálů, strojírenský výzkum, dálkové monitorování počítačových systémů, navrhování obalů, obalové designérství, studie technických projektů, poskytování internetových vyhledávačů, poskytování vědeckých informací a poradenství o kompenzaci uhlíkových emisí, kontroly kvality, obnovování počítačových databází, půjčování počítačového softwaru, pronájem webových serverů, výzkum a vývoj nových výrobků (pro zákazníky), expertízy (inženýrské práce), technologický výzkum, informační technologie, programování zařízení na zpracování dat, poradenství v oblasti počítačových technologií, pronájem počítačového hardwaru, služby poskytovatelů služeb aplikací (asp), tvorba a údržba softwaru pro blogy (pro třetí osoby), poradenství v oblasti telekomunikačních technologií, služby pronájmu počítačů a zařízení pro zpracování dat, technologické služby v oblasti navrhování a plánování telekomunikačního vybavení, předpovědi počasí, výzkum v oblasti telekomunikačních technologií, monitorování síťových systémů v oblasti telekomunikací na zjišťování poruch, technologické poradenství v oblasti telekomunikací a telekomunikačních zařízení, služby zabezpečení dat prostřednictvím firewallu, výzkum v oblasti počítačové a internetové bezpečnosti, návrh a vývoj počítačových bezpečnostních monitorovacích systémů, údržba počítačového softwaru v oblasti počítačové bezpečnosti a předcházení počítačovým rizikům, aktualizace počítačového softwaru v oblasti počítačové bezpečnosti a předcházení počítačovým rizikům, navrhování, vývoj a obnovování bezpečnostních systémů pro elektronické údaje v oblasti informačních technologií, poradenství v oblasti internetové bezpečnosti, monitorování počítačových bezpečnostních systémů, programování internetových bezpečnostních programů, odborné poradenské služby v oblasti počítačové bezpečnosti, konzultace v oblasti bezpečnostního softwaru, počítačová analýza bezpečnostních hrozeb pro ochranu údajů, navrhování a vývoj bezpečnostních systémů pro elektronické údaje, návrh a vývoj internetových datových bezpečnostních systémů, ochrana počítačů proti počítačovým virům, odblokování mobilních telefonů, pronájem počítačových serverů (serverhosting), poskytování softwaru prostřednictvím internetu (saas), konzultální služby v oblasti softwaru jako služby (saas), poskytování počítačové platformy prostřednictvím internetu (paas), informační a poradenské služby týkající se služeb uvedených v této třídě tohoto seznamu, poradenské a informační služby týkající se služeb uvedených v této třídě tohoto seznamu prostřednictvím internetu, počítačových databází a telekomunikačních sítí.

(591) Barevná

(730) **O2 Slovakia, s.r.o.**, Einsteinova 24, 85101 Bratislava, SK

(740) BRICHTA & PARTNERS s.r.o., Grösslingová 6-8, Bratislava, 81109

(210) **O-568649**

(220) 18.12.2020

(320) 18.12.2020

(511) 9, 35, 36, 38, 42

(540)

Genesis One

(510) (9) počítačový software, aplikační software, platební software, kryptografické klíče s možností stažení k získávání a utrácení kryptoměny, počítačový software pro telekomunikační účely, počítačový software pro správu databází, počítačový software pro integraci aplikací a databází, počítačový software pro autorizaci přístupu do databází, počítačový software, který umožňuje poskytování informací prostřednictvím internetu, software pro digitální distribuovaná úložiště, databáze (elektronické), počítačový software pro automatické ukládání dat; (35) počítačové ověřování dat, ověřování zpracování dat, systematizace informací v databázích, shromažďování informací v počítačových databázích, sběr a ukládání informací do počítačových databází; (36) finanční služby, digitalizované finanční služby, informatizované bankovní služby, investiční služby, informační služby týkající se financí poskytované on-line z počítačových databází nebo z internetu, informatizované převody finančních prostředků, informatizované finanční poradenské služby, poskytování finančních informací on-line, finanční převody, transakce a

platební služby, elektronické platební služby, služby elektronické penězky (platební služby), elektronický převod peněžních prostředků, elektronický převod virtuálních měn, elektronický převod finančních prostředků prostřednictvím telekomunikací, převod finančních prostředků prostřednictvím elektronických komunikačních sítí, služby finančních prostředků prostřednictvím měn, převody ve virtuální měně, finanční transakce prostřednictvím blockchainu; (38) telekomunikační služby, služby v oblasti datové komunikace přístupné prostřednictvím hesla, služby v oblasti datové komunikace přístupné prostřednictvím přístupového kódu, služby v oblasti datové komunikace, elektronický přenos dat, služby v oblasti elektronické komunikace pro přípravu finančních informací, přenos digitálních informací, přenos digitálních dokumentů, komunikační služby pro přístup k databázi, elektronické komunikační služby pro přenos dat, poskytování přístupu k databázím, elektronická výměna dat uložených v databázích přístupných prostřednictvím telekomunikačních sítí, přenos dat, poskytování přístupu k informacím prostřednictvím datových sítí, služby v oblasti přenosu dat mezi propojenými počítačovými systémy; (42) tvorba softwaru (počítačových programů), ukládání elektronických dat, elektronické ukládání k archivaci elektronických dat, blockchain jako služba (baas), uchování dat prostřednictvím blockchainu, ověřování platnosti dat prostřednictvím blockchainu, služby ověřování, kódování, dekódování a ověřování informací, zpráv a dat, mezi-platformová konverze digitálního obsahu na jiné formy digitálního obsahu, služby zabezpečení, ochrany a obnovy v oblasti informačních technologií, služby ověření uživatele pomocí technologie pro transakce v oblasti elektronického obchodu, digitální distribuované ukládání dat, počítačové služby spojené s elektronickým ukládáním dat, služby kódování dat.

(730) **XIXOIO Ltd.**, Kings Avenue 1, N21 3NA London, GB

(740) JUDr. Jakub Vojtěch, Ph.D., advokát, JUDr. Jakub Vojtěch Ph.D., Na Florenci 2116/15, Praha 1, Nové Město, 11000

(210) **O-568663**

(220) 19.12.2020

(320) 19.12.2020

(511) 9, 12, 28, 37

(540)

CYCOLOGY

(510) (9) pomůcky na ochranu očí, cyklistické brýle, lyžařské brýle, ochranné brýle pro sportovní účely, chrániče úst (sportovní pomůcky), lana pro bezpečnostní účely na ochranu proti pádu, ochranné přílby, ochranné oděvy pro prevenci úrazů, reflexní pásky na oblečení, helmy pro sportovní účely; (12) cestovní jízdní kola, elektrická jízdní kola, jízdní kola pro děti, jízdní kola, horská kola, šlapací kola, sportovní jízdní kola, závodní jízdní kola, dopravní prostředky s koly, kola pro jízdní kola, ráfky pro jízdní kola, pumpičky na pneumatiky jízdních kol, záplatovací materiály na duše pneumatik, části a příslušenství dopravních prostředků, blatníky na jízdní kola, brzdové páčky pro jízdní kola, brzdové čelisti (části jízdních kol), brzdové kabely pro jízdní kola, brašny na jízdní kola, brzdy (části jízdních kol), držáky lahví na jízdní kola, košíky na jízdní kola, konstrukční díly jízdních kol, nosiče na jízdní kola, příslušenství pro jízdní kola pro převoz zavazadel, převody pro jízdní kola, sedla pro jízdní kola, šlapky k jízdním kolům, stojánky jízdních kol, zvonky pro jízdní kola; (28) sportovní potřeby a vybavení, chrániče k provozování sportu, brzdy lyží, horolezecké stupačky, horolezecké úvazky, hrany na lyže, hole na nordic walking, lyže, lyžařské hole, lyžařská vázání a jejich částí, obličejové masky na sport, obaly na lyže, obaly na lyžařská vázání, sněžnice, sjezdové (alpinistické) lyže, sportovní vybavení, sportovní potřeby, stoupací pásy (na skluznici lyží), tašky přizpůsobené k nošení sportovních potřeb, vaky na lyže, tvarované obaly na lyžařské hole, tvarované obaly na lyže; (37) poskytování informací vztahujících se k opravám sportovního vybavení, poskytování informací vztahujících se k opravám nebo údržbě sportovního vybavení, údržba a opravy sportovního vybavení, opravy a údržba sportovního a fitness vybavení.

(730) **CYCOLOGY s.r.o.**, Revoluční 1668/49a, Jablonec nad Nisou, 46601, CZ

(210) **O-568670**
(220) 21.12.2020
(320) 21.12.2020
(511) 35, 36, 38, 41
(540)



(510) (35) reklamní a propagační činnost, marketing, poradenství pro obchodní vedení, poradenství v oblasti řízení a organizace podniku, poradenství v oblasti řízení lidských zdrojů, zprostředkování obchodu, průzkum trhu a podpora prodeje, online reklama v počítačové síti, optimalizace návštěvnosti webových stránek, optimalizace vyhledávačů pro účely podpory prodeje, to vše v rámci této třídy; (36) služby realitní kanceláře, zprostředkování a služby v oblasti nemovitostí, oceňování nemovitostí, pronájem nemovitostí, správa nemovitostí, poradenství v oblasti nemovitostí, pojištění nemovitostí, to vše v rámci této třídy; (38) digitální a on-line komunikace, zejména přenos digitálních souborů a videí, streaming dat, videokonferenční služby, to vše v rámci této třídy; (41) vzdělávání a školení, zejména činnost akademie, dálkové vzdělávání, odborný koučink, pořádání a vedení konferencí, osobních vzdělávacích fór, seminářů a workshopů, poskytování informací a předávání know-how v oblasti vzdělávání, pedagogická činnost, zajišťování profesních rekvalifikací, zájmová a klubová činnost, poskytování elektronických publikací a videí online, to vše v rámci této třídy.
(730) **Real Estate Academy s.r.o.**, Korunní 2569/108g, Praha 10, Vinohrady, 10100, CZ
(740) **HM PARTNERS s.r.o.**, Ing., Štefánikova 1163/12, Kopřivnice, 74221

(210) **O-568715**
(220) 21.12.2020
(320) 21.12.2020
(511) 9, 16, 28, 41
(540)



(510) (9) software počítačových her, software interaktivních her, software výukových her, stahovatelné programy počítačových her, stahovatelné programy elektronických her, interaktivní videoherní programy ke stažení, software výukových her zapsané na datových nosičích, interaktivní multimediální herní programy, počítačový software určený k využití společně s deskovými hrami, vzdělávací tabletové, počítačové a mobilní aplikace, software pro webové aplikace; (16) lepenka, plakáty, skládky, pohlednice, kalendáře, obtisky, pouzdra, krabice, knihy, časopisy, papírové pásky, alba, blahopřání, komiksy, psací potřeby, pera, psací podložky, papírové podložky na stůl, příručky, publikace, razítka, tužky, papírové vlajky, vzorky pro výšivky, vystřihovánky, záložky do knih, zápisníky, desky na spisy, pořadače, omalovánky, activity books, mapy; (28) karty na hraní, vykládací karty, hlavolamy, individuální a společenské hry, stolní společenské hry, karetní hry, puzzle, pexesa, hrací plány (součást hry),

domina, speciální hry určené pro rozvoj dětských znalostí, dovedností a schopností, speciální hry určené pro práci s dětskou agresivitou, stavebnice a hračky z plyše, dřeva, umělých hmot, z papíru a kartonu, hrací kostky, hrací karty, pouzdra a krabice vyplněné herními předměty; (41) výchova, vzdělávání, zábava a sportovní činnost, školení a vzdělávání, programy her (zábava, vzdělávání), pořádání a realizace workshopů (vzdělávání), služby v oblasti vzdělávání, zábavy a sportu, služby prodeje vstupenek (zábava), zábava vztahující se ke sportu, pořádání soutěží (vzdělávacích nebo zábavních), organizování sportovních akcí, soutěží a sportovních turnajů, organizování sportovních akcí, organizování hudebních koncertů, organizování výukových činností, organizování vzdělávacích soutěží, organizování vzdělávacích programů pro mládež, organizování hudební zábavy, organizování vzdělávacích akcí, poskytování služeb spojených s vyzvednutím předem zaplacených vstupenek na zábavní, sportovní a kulturní akce v pokladně prodejce, rezervace vstupenek na vzdělávací, zábavní a sportovní aktivity a akce a související rezervační služby, organizace, pořádání a vedení seminářů a přednášek pro dospělé zaměřených na práci s dětmi s problémovým chováním, organizace, pořádání a vedení seminářů a přednášek pro děti zaměřených na práci s agresivitou a problémovým chováním.

(591) Barevná
(730) **DOBRONAUTI s.r.o.**, Orebitská 630/4, Praha 3, Žižkov, 13000, CZ
(740) **JUDr. Bc. Stanislav Bruncko Ph.D.**, Vídeňská 849/15, Brno, Štýřice, 63900

(210) **O-568716**
(220) 21.12.2020
(320) 21.12.2020
(511) 16, 35, 41, 43
(540)

ČEZ Energy fest

(510) (16) periodika (časopisy), noviny, knihy, tiskoviny, plakáty, kalendáře, fotografie, samolepky; (35) propagační činnost, reklama, reklamní nebo inzertní materiály (rozšiřování), vydávání reklamních nebo náborových textů, psaní propagačních a inzertních textů, reklamní materiály (rozšiřování) zákazníkům, průzkum veřejného mínění, průzkum trhu, analýzy nákladů a cen, fakturace, fotokopírování, inzerce poštou, komerční informace a rady pro spotřebitele, komerční informační kanceláře, kopírování nebo rozmnožování (reprodukce) dokumentů, marketing, marketingové studie, nábor zaměstnanců, poskytování obchodních nebo podnikatelských informací a rady pro spotřebitele ve výběru produktů a služeb, profilování spotřebitele pro komerční nebo marketingové účely, obchodní nebo podnikatelský průzkum, obchodní reklama pro třetí osoby, pořádání výstav pro obchodní či reklamní účely, pořádání veletrhů pro obchodní a reklamní účely, produkce (výroba) reklamních filmů, pronájem reklamních ploch, vyhledávání sponzorů, vylepování plakátů, sběr údajů do databází, srovnávání cen; (41) dálkové vzdělávání, zábava (služby), organizace a pořádání koncertů, pořádání a vedení konferencí, pořádání a vedení seminářů, pořádání a vedení workshopů (školení), pořádání výstav ke kulturním a vzdělávacím účelům, vydávání knih, online vydávání elektronických knih a časopisů, pořádání divadelních nebo jiných představení, organizování soutěží (vzdělávacích nebo zábavních), organizování sportovních soutěží, živé představení, organizování živých vystoupení, sportovní a kulturní činnosti, filmové projekce, fotografování, hudební produkce, poskytování služeb karaoke (hudební doprovod písní dle výběru zpěváka), služby v oblasti prodeje vstupenek, vzdělávací služby; (43) bary, bufety, kavárny, restaurace, samoobslužné restaurace, zajištění stravování (catering).

(730) **ČEZ, a. s.**, Duhová 1444/2, Praha 4, Michle, 14000, CZ

(210) **O-568717**
(220) 21.12.2020
(320) 21.12.2020
(511) 16, 35, 41, 43
(540)



(510) (16) periodika (časopisy), noviny, knihy, tiskoviny, plakáty, kalendáře, fotografie, samolepky; (35) propagační činnost, reklama, reklamní nebo inzertní materiály (rozšiřování), vydávání reklamních nebo náborových textů, psaní propagačních a inzertních textů, reklamní materiály (rozšiřování) zákazníkům, průzkum veřejného mínění, průzkum trhu, analýzy nákladů a cen, fakturace, fotokopírování, inzerce poštou, komerční informace a rady pro spotřebitele, komerční informační kanceláře, kopírování nebo rozmnožování (reprodukce) dokumentů, marketing, marketingové studie, nábor zaměstnanců, poskytování obchodních nebo podnikatelských informací a rady pro spotřebitele ve výběru produktů a služeb, profilování spotřebitele pro komerční nebo marketingové účely, obchodní nebo podnikatelský průzkum, obchodní reklama pro třetí osoby, pořádání výstav pro obchodní či reklamní účely, pořádání veletrhů pro obchodní a reklamní účely, produkce (výroba) reklamních filmů, pronájem reklamních ploch, vyhledávání sponzorů, vylepování plakátů, sběr údajů do databází, srovnávání cen; (41) dálkové vzdělávání, zábava (služby), organizace a pořádání koncertů, pořádání a vedení konferencí, pořádání a vedení seminářů, pořádání a vedení workshopů (školení), pořádání výstav ke kulturním a vzdělávacím účelům, vydávání knih, online vydávání elektronických knih a časopisů, pořádání divadelních nebo jiných představení, organizování soutěží (vzdělávacích nebo zábavních), organizování sportovních soutěží, živé představení, organizování živých vystoupení, sportovní a kulturní činnosti, filmové projekce, fotografování, hudební produkce, poskytování služeb karaoke (hudební doprovod písní dle výběru zpěváka), služby v oblasti prodeje vstupenek, vzdělávací služby; (43) bary, bufety, kavárny, restaurace, samoobslužné restaurace, zajištění stravování (catering).

(730) **ČEZ, a. s.**, Duhová 1444/2, Praha 4, Michle, 14000, CZ

(210) **O-568718**
(220) 21.12.2020
(320) 21.12.2020
(511) 16, 35, 41, 43
(540)

ČEZ Energy zóna

(510) (16) periodika (časopisy), noviny, knihy, tiskoviny, plakáty, kalendáře, fotografie, samolepky; (35) propagační činnost, reklama, reklamní nebo inzertní materiály (rozšiřování), vydávání reklamních nebo náborových textů, psaní propagačních a inzertních textů, reklamní materiály (rozšiřování) zákazníkům, průzkum veřejného mínění, průzkum trhu, analýzy nákladů a cen, fakturace, fotokopírování, inzerce poštou, komerční informace a rady pro spotřebitele, komerční informační kanceláře, kopírování nebo rozmnožování (reprodukce) dokumentů, marketing, marketingové studie, nábor zaměstnanců, poskytování obchodních nebo podnikatelských informací a rady pro spotřebitele ve výběru produktů a služeb, profilování spotřebitele pro komerční nebo marketingové účely, obchodní nebo podnikatelský průzkum, obchodní reklama pro třetí osoby, pořádání výstav pro obchodní či reklamní účely, pořádání veletrhů pro obchodní a reklamní účely, produkce (výroba) reklamních filmů, pronájem reklamních ploch, vyhledávání sponzorů, vylepování plakátů, sběr údajů do databází, srovnávání cen; (41) dálkové vzdělávání, zábava (služby), organizace a pořádání koncertů, pořádání a vedení konferencí, pořádání a vedení seminářů, pořádání a vedení workshopů (školení), pořádání výstav ke kulturním a vzdělávacím účelům, vydávání knih, online vydávání elektronických knih a časopisů, pořádání divadelních nebo jiných

představení, organizování soutěží (vzdělávacích nebo zábavních), organizování sportovních soutěží, živé představení, organizování živých vystoupení, sportovní a kulturní činnosti, filmové projekce, fotografování, hudební produkce, poskytování služeb karaoke (hudební doprovod písní dle výběru zpěváka), služby v oblasti prodeje vstupenek, vzdělávací služby; (43) bary, bufety, kavárny, restaurace, samoobslužné restaurace, zajištění stravování (catering).

(730) **ČEZ, a. s.**, Duhová 1444/2, Praha 4, Michle, 14000, CZ

(210) **O-568720**
(220) 21.12.2020
(320) 21.12.2020
(511) 16, 35, 41, 43
(540)



(510) (16) periodika (časopisy), noviny, knihy, tiskoviny, plakáty, kalendáře, fotografie, samolepky; (35) propagační činnost, reklama, reklamní nebo inzertní materiály (rozšiřování), vydávání reklamních nebo náborových textů, psaní propagačních a inzertních textů, reklamní materiály (rozšiřování) zákazníkům, průzkum veřejného mínění, průzkum trhu, analýzy nákladů a cen, fakturace, fotokopírování, inzerce poštou, komerční informace a rady pro spotřebitele, komerční informační kanceláře, kopírování nebo rozmnožování (reprodukce) dokumentů, marketing, marketingové studie, nábor zaměstnanců, poskytování obchodních nebo podnikatelských informací a rady pro spotřebitele ve výběru produktů a služeb, profilování spotřebitele pro komerční nebo marketingové účely, obchodní nebo podnikatelský průzkum, obchodní reklama pro třetí osoby, pořádání výstav pro obchodní či reklamní účely, pořádání veletrhů pro obchodní a reklamní účely, produkce (výroba) reklamních filmů, pronájem reklamních ploch, vyhledávání sponzorů, vylepování plakátů, sběr údajů do databází, srovnávání cen; (41) dálkové vzdělávání, zábava (služby), organizace a pořádání koncertů, pořádání a vedení konferencí, pořádání a vedení seminářů, pořádání a vedení workshopů (školení), pořádání výstav ke kulturním a vzdělávacím účelům, vydávání knih, online vydávání elektronických knih a časopisů, pořádání divadelních nebo jiných představení, organizování soutěží (vzdělávacích nebo zábavních), organizování sportovních soutěží, živé představení, organizování živých vystoupení, sportovní a kulturní činnosti, filmové projekce, fotografování, hudební produkce, poskytování služeb karaoke (hudební doprovod písní dle výběru zpěváka), služby v oblasti prodeje vstupenek, vzdělávací služby; (43) bary, bufety, kavárny, restaurace, samoobslužné restaurace, zajištění stravování (catering).

(730) **ČEZ, a. s.**, Duhová 1444/2, Praha 4, Michle, 14000, CZ

(210) **O-568722**
(220) 21.12.2020
(320) 21.12.2020
(511) 16, 35, 41, 43
(540)

ČEZ Energie pro kulturu

(510) (16) periodika (časopisy), noviny, knihy, tiskoviny, plakáty, kalendáře, fotografie, samolepky; (35) propagační činnost, reklama, reklamní nebo inzertní materiály (rozšiřování), vydávání reklamních nebo náborových textů, psaní propagačních a inzertních textů, reklamní materiály (rozšiřování) zákazníkům, průzkum veřejného mínění, průzkum trhu, analýzy nákladů a cen, fakturace, fotokopírování, inzerce poštou, komerční informace a rady pro spotřebitele, komerční informační kanceláře, kopírování nebo rozmnožování (reprodukce) dokumentů, marketing, marketingové studie, nábor zaměstnanců, poskytování obchodních nebo podnikatelských informací a rady pro spotřebitele ve výběru produktů a

služeb, profilování spotřebitele pro komerční nebo marketingové účely, obchodní nebo podnikatelský průzkum, obchodní reklama pro třetí osoby, pořádání výstav pro obchodní či reklamní účely, pořádání veletrhů pro obchodní a reklamní účely, produkce (výroba) reklamních filmů, pronájem reklamních ploch, vyhledávání sponzorů, vylepování plakátů, sběr údajů do databází, srovnávání cen; (41) dálkové vzdělávání, zábava (služby), organizace a pořádání koncertů, pořádání a vedení konferencí, pořádání a vedení seminářů, pořádání a vedení workshopů (školení), pořádání výstav ke kulturním a vzdělávacím účelům, vydávání knih, online vydávání elektronických knih a časopisů, pořádání divadelních nebo jiných představení, organizování soutěží (vzdělávacích nebo zábavních), organizování sportovních soutěží, živé představení, organizování živých vystoupení, sportovní a kulturní činnosti, filmové projekce, fotografování, hudební produkce, poskytování služeb karaoke (hudební doprovod písní dle výběru zpěváka), služby v oblasti prodeje vstupenek, vzdělávací služby; (43) bary, bufety, kavárny, restaurace, samoobslužné restaurace, zajištění stravování (catering).

(730) ČEZ, a. s., Duhová 1444/2, Praha 4, Michle, 14000, CZ

(210) **O-568723**
(220) 21.12.2020
(320) 21.12.2020
(511) 16, 35, 41, 43
(540)



ENERGIE PRO KULTURU

(510) (16) periodika (časopisy), noviny, knihy, tiskoviny, plakáty, kalendáře, fotografie, samolepky; (35) propagační činnost, reklama, reklamní nebo inzertní materiály (rozšiřování), vydávání reklamních nebo náborových textů, psaní propagačních a inzertních textů, reklamní materiály (rozšiřování) zákazníkům, průzkum veřejného mínění, průzkum trhu, analýzy nákladů a cen, fakturace, fotokopírování, inzerce poštou, komerční informace a rady pro spotřebitele, komerční informační kanceláře, kopírování nebo rozmnožování (reprodukce) dokumentů, marketing, marketingové studie, nábor zaměstnanců, poskytování obchodních nebo podnikatelských informací a rady pro spotřebitele ve výběru produktů a služeb, profilování spotřebitele pro komerční nebo marketingové účely, obchodní nebo podnikatelský průzkum, obchodní reklama pro třetí osoby, pořádání výstav pro obchodní či reklamní účely, pořádání veletrhů pro obchodní a reklamní účely, produkce (výroba) reklamních filmů, pronájem reklamních ploch, vyhledávání sponzorů, vylepování plakátů, sběr údajů do databází, srovnávání cen; (41) dálkové vzdělávání, zábava (služby), organizace a pořádání koncertů, pořádání a vedení konferencí, pořádání a vedení seminářů, pořádání a vedení workshopů (školení), pořádání výstav ke kulturním a vzdělávacím účelům, vydávání knih, online vydávání elektronických knih a časopisů, pořádání divadelních nebo jiných představení, organizování soutěží (vzdělávacích nebo zábavních), organizování sportovních soutěží, živé představení, organizování živých vystoupení, sportovní a kulturní činnosti, filmové projekce, fotografování, hudební produkce, poskytování služeb karaoke (hudební doprovod písní dle výběru zpěváka), služby v oblasti prodeje vstupenek, vzdělávací služby; (43) bary, bufety, kavárny, restaurace, samoobslužné restaurace, zajištění stravování (catering).

(730) ČEZ, a. s., Duhová 1444/2, Praha 4, Michle, 14000, CZ

(210) **O-568778**
(220) 28.12.2020
(320) 28.12.2020
(511) 29, 30, 31, 35, 39, 44
(540)



(510) (29) upravená semena rostlin, upravené ořechy, ochucené ořechy, potravinářsky zpracovaná zelenina a ovoce, sušená zelenina a ovoce, potravinářské oleje, maso a masné výrobky, sušené maso, mléko a mléčné výrobky, sušené mléko, vejce a vaječné výrobky, houby upravené, hmyz jako potrava potravinářsky upravený, hotová jídla z uvedených produktů; (30) káva a výrobky z kávy spadající do této třídy, kakao a výrobky z něj, čaj, nápoje na bázi čaje, pečivo slané i sladké, trvanlivé pečivo, těsto, mouka, droždí, müsli, vločky (cereální výrobky), cukr a cukrářské výrobky, cukrovinky, cukroví, med, medové cukrovinky, medové pečivo, koření, sušené rostliny pro ochucení, ochucovač, omáčky, těstoviny, rýže, rýžové chlebičky, hotová jídla z uvedených potravin; (31) ořechy (plody skořápkovin), výrobky zemědělské, zahradnické a lesní, obiloviny, kukuřice, nezpracovaná zrna obilnin, semena pro pěstování rostlin, čerstvé ovoce a zelenina, plodiny, čerstvé rostliny a květiny, houby čerstvé, potraviny pro zvířata, krmivo; (35) maloobchodní, velkoobchodní a elektronický prodej výrobků uvedených výše ve třídách 29 a 31, reklama, marketing, reklama online, marketing online, reklamní a prodejní akce, předvádění výrobků, automatizované zpracování obchodních dat, administrativní práce, průzkumy trhu, obchodní poradenství, obchodní management, obchodní zastoupení jiných podnikatelských subjektů - výrobců, obchodní informace (služby); (39) dopravní služby, přeprava zboží, organizace dopravy, skladovací a balicí služby, zprostředkování v dopravě, dopravní služby zásilkového velkoobchodu, rezervace dopravy, poskytování informací a konzultace v dopravě; (44) pěstování plodin a rostlin, zemědělské a zahradnické služby, poskytování informací a konzultace v pěstitelství.

(730) Novák David, Jilemnického 2217, Pardubice - Zelené Předměstí, 53002, CZ

(740) Ing. Jarmila Javoříková, patentový zástupce, Slunečná 4566, Zlín, 76005

(210) **O-568811**
(220) 02.01.2021
(320) 02.01.2021
(511) 3, 4, 5, 13, 16, 21, 25, 28, 29, 30, 32, 33, 34, 35, 41, 45
(540)

Drzý Čert

(510) (3) čisticí prostředky a vonné přípravky, kosmetické přípravky, parfumerie, přípravky pro osobní hygienu, toaletní přípravky, vonné oleje a aromatické výtažky, krejčovský vosk a ševcovská směla, kosmetické přípravky pro péči o zvířata; (4) přípravky proti prachu, paliva a osvětlovací látky, mazadla a průmyslové tuky, vosky a kapaliny, elektrická energie; (5) hygienické přípravky a výrobky, léčiva a veterinární přípravky a výrobky, potravní doplňky a dietetické přípravky, přípravky na dezodoraci a čištění vzduchu, přípravky proti rostlinným a živočišným škůdcům, zubní přípravky a výrobky a léčebné zubní pasty; (13) výbušniny a výbušná zařízení, jiná než zbraně, zbraně a střelivo; (16) lepidla pro kancelářské účely nebo pro použití v domácnosti, filtrační materiály z papíru; (21) domácí náčiní k úklidu, kartáče a materiály na výrobu kartáčů, kosmetické a hygienické potřeby a potřeby pro péči o krásu, kosmetické a toaletní potřeby, nádoby, kuchyňské náčiní a nádoby, výrobky pro péči o oděvy a obuv, zahradnické potřeby, a to zahradnické rukavice, sochy, figurky, plakety a medaile a umělecké předměty vyrobené z materiálů jako porcelán, terakota nebo sklo, zahrnuté v této třídě; (25) části oděvů, obuvi a pokrývek hlavy, obuv, oděvy, pokrývky hlavy; (28) hračky, hry a žertovné předměty, přístroje a zařízení pro zábavní parky a hřiště, sportovní potřeby a vybavení, vybavení pro dětská hřiště; (29) hotová jídla z masa a zeleniny, instantní potraviny a

pikantní svačinky z masa a zeleniny, jedlé oleje a tuky, maso a masné výrobky, mléčné výrobky a jejich náhražky, polévky a vývary, masové výtahy, ptačí vejce a vaječné výrobky, ryby, mořské plody a měkkýši, neživí, střívkva na uzeniny, přírodní a umělá, upravený hmyz a larvy, zpracované ovoce, houby a zelenina, ořechy a luštěniny; (30) cukr, přírodní sladidla, sladké polevy a náplně, výrobky z včelích produktů, káva, čaj, kakao a jejich náhražky, led, zmrzlina, mražené jogurty a sorbety, pekárenské výrobky, cukrovinky, čokoláda a zákusky, polotovary a jednohubky, soli, chuťové přísady, ochucovadla a koření, zpracované obilí, škrob a produkty z nich vyrobené, pečící přípravky a droždí; (32) nealkoholické nápoje, odalkoholizované nápoje, pivo a pivovarnické výrobky, přípravky k výrobě nealkoholických nápojů; (33) alkoholické nápoje (s výjimkou piva), alkoholické přípravky pro výrobu nápojů, cider, jablečné víno, mošt alkoholizovaný (cidre), přípravky k výrobě alkoholických nápojů; (34) kuřácké potřeby, osobní vaporizéry a elektronické cigarety a příchutě a roztoky pro ně, tabák a tabákové výrobky (včetně náhražek), zápalky; (35) obchodní služby a informace pro spotřebitele, reklamní, marketingové a propagační služby, reklama, marketing a propagační služby, pomoc v obchodní a podnikatelské činnosti, management a administrativní služby; (41) služby v oblasti vzdělávání, zábavy a sportu, rezervace vstupenek na vzdělávací, zábavní a sportovní aktivity a akce a související rezervací služby, výchova, vzdělávání, zábava a sportovní činnost, zveřejňování, oznamování a psaní textů, zvuková, obrazová a multimediální produkce a fotografie; (45) bezpečnostní služby, záchranné služby, služby ostrahy a vymáhací služby, politické služby (poradenství), právní služby.

(730) **Volf Martin**, Anenská 724/25, Nový Jičín, 74101, CZ

(210) **O-568817**

(220) 02.03.2021

(320) 02.03.2021

(511) 31, 32, 33

(540)

Kačenka

(510) (31) slad; (32) piva, nealkoholické nápoje, minerální a sycené nápoje, ovocné nápoje a ovocné šťávy; (33) alkoholické nápoje (s výjimkou piva).

(730) **Staročeský pivovár, s.r.o.**, Křovická 267, Dobruška, 51801, CZ

(210) **O-568862**

(220) 05.01.2021

(320) 05.01.2021

(511) 7, 9, 14, 15, 35, 36, 37

(540)

Zastavárna Pikaso.cz

(510) (7) elektrické nářadí, zařízení a stroje pro zemědělství, pro zemní práce, pro stavebnictví, pro těžbu ropy a plynu, důlní zařízení; (9) počítače, notebooky (počítače), počítače (laptopy), netbooky (počítače), osobní počítače, mobily; (14) šperky, zlato, hodinářské výrobky; (15) hudební nástroje; (35) reklamní, marketingové a propagační služby; (36) zastavárny, provozování zastavárny, finanční a peněžní služby a bankovní služby, poskytování financí pro sportovní, kulturní a zábavní projekty; (37) údržba a servis počítačů, opravy nářadí.

(730) **Nesět Petr**, tř. Osvobození 1721/9, Karviná, Nové Město, 73506, CZ

(210) **O-568863**

(220) 05.01.2021

(320) 05.01.2021

(511) 12, 28, 37

(540)

Drondoktor

(510) (12) vozidla a dopravní prostředky, pozemní vozidla a dopravní prostředky, vodní dopravní prostředky, vzdušné a kosmické dopravní prostředky, části a příslušenství dopravních prostředků zařazené ve tř. 12, prostředky na ochranu dopravních prostředků proti odcizení, bezpečnostní a zabezpečovací zařízení a zabezpečovací vybavení pro dopravní prostředky, části a příslušenství vzdušných a kosmických dopravních prostředků, drony s kamerou, dálkově ovládané létající objekty, civilní drony, doručovací drony, drony (s výjimkou hraček), vojenské drony, záchranné drony; (28) sportovní potřeby a vybavení, hračky, hry a žertovné předměty, drony (hračky), dálkově ovládané létající hračky, dálkově ovládaná letadla na hraní, elektronické dálkově ovládané hračky; (37) opravy, údržba, tankování a dobíjení vozidel, instalace a montáž alarmů, poplašných zařízení, zámků a zabezpečovacích zařízení, jejich údržba a opravy,

instalace, montáž, údržba a opravy počítačového hardware a telekomunikačních přístrojů, údržba a opravy pneumatik, revize vozidel, renovace vozidel, čištění vozidel, informační a konzultační služby vztahující se k opravám vozidel, instalace příslušenství pro vozidla, instalace součástí pro vozidla, údržba a opravy letadel, opravy a údržba vozidel, údržba a opravy dronů, opravy a údržba hraček.

(730) **Drondoktor s.r.o.**, Bellušova 1804/7, Praha 5, Stodůlky, 15500, CZ

(740) Dana Lukajová, patentový zástupce, Voršilská 130/10, Praha 1, Nové Město, 11000

(210) **O-568891**

(220) 07.01.2021

(320) 07.01.2021

(511) 7, 9, 12, 37, 42

(540)



(510) (7) stroje, a to obráběcí stroje, elektrické nástroje, motory (s výjimkou motorů pro pozemní vozidla), spojky a transmisní zařízení mimo ty, které jsou pro pozemní vozidla, zemědělské nástroje, kromě ručních nástrojů poháněných ručně, líhňe pro vejce, prodejní automaty; (9) přístroje a nástroje vědecké, výzkumné, námořní, geodetické, fotografické, filmové, audiovizuální, optické, přístroje pro vážení, měření, signalizaci, detekci, testování, kontrolu, záchrana a výukové přístroje a nástroje, přístroje a nástroje pro vedení, přepínání, přeměnu, akumulaci, regulaci nebo řízení elektrického proudu, přístroje a nástroje pro záznam, převod, reprodukci nebo zpracování zvuku, obrazu nebo dat, nahraná média a média s možností stažení, počítačový software, prázdné digitální nebo analogové záznamové a paměťové nosiče, ústrojí pro přístroje na mince, pokladny registrační, počítačové zařízení, počítače a počítačová periferní zařízení, potápěčské obleky, potápěčské masky, ucpávky do uší pro potápěče, nosní svorky pro potápěče a plavce, rukavice pro potápěče, dýchací přístroje pro plavání pod vodou, hasicí přístroje; (12) vozidla, dopravní prostředky pozemní, vzdušné nebo vodní; (37) stavebnictví, instalace a opravy výrobků uvedených výše ve tř. 7, 9 a 12, důlní těžba, těžba ropy a zemního plynu; (42) vědecké a technologické služby a související výzkum a projektování, průmyslová analýza, průmyslový výzkum a průmyslový design, kontrola kvality a služby ověřování, navrhování a vývoj počítačového hardwaru a softwaru.

(730) **IXPERTA International s.r.o.**, Lihovarská 1060/12, Praha 9, Libeň, 19000, CZ

(210) **O-568980**

(220) 12.01.2021

(320) 12.01.2021

(511) 30, 32, 33

(540)

TO JE JEDNO

(510) (30) čaj, ledový čaj, nápoje na bázi čaje; (32) piva, nealkoholické nápoje, minerální a sycené vody, ovocné nápoje a ovocné šťávy, sirupy a nealkoholické přípravky pro přípravu nápojů; (33) alkoholické nápoje (s výjimkou piva), alkoholické přípravky pro přípravu nápojů.

(730) **Kvapil Jaroslav**, Západní 1163, Hrušovany nad Jevišovkou, 67167, CZ

(740) INPROCHES Patentová a známková kancelář, Mgr. Alžběta Jurtíková, patentová zástupkyně, Dvorská 1874/92, Blansko, 67801

(210) **O-568982**
(220) 12.01.2021
(320) 12.01.2021
(511) 9, 12, 28
(540)



(510) (9) pomůcky na ochranu očí, cyklistické brýle, lyžařské brýle, ochranné brýle pro sportovní účely, chrániče úst (sportovní pomůcky), lana pro bezpečnostní účely na ochranu proti pádu, ochranné přilby, ochranné oděvy pro prevenci úrazů, reflexní pásy na oblečení, helmy pro sportovní účely; (12) cestovní jízdní kola, elektrická jízdní kola, jízdní kola pro děti, jízdní kola, horská kola, šlapací kola, sportovní jízdní kola, závodní jízdní kola, dopravní prostředky s koly, kola pro jízdní kola, ráfky pro jízdní kola, pumpičky na pneumatiky jízdních kol, záplatovací materiály na duše pneumatik, části a příslušenství dopravních prostředků, blatníky na jízdní kola, brzdové páčky pro jízdní kola, brzdové čelisti (části jízdních kol), brzdové kabely pro jízdní kola, brašny na jízdní kola, brzdy (části jízdních kol), držáky lahví na jízdní kola, košíky na jízdní kola, konstrukční díly jízdních kol, nosiče na jízdní kola, příslušenství pro jízdní kola pro převoz zavazadel, převody pro jízdní kola, sedla pro jízdní kola, šlapky k jízdním kolům, stojánky jízdních kol, zvonky pro jízdní kola; (28) sportovní potřeby a vybavení, chrániče k provozování sportu, brzdy lyží, horolezecké stupačky, horolezecké úvazky, hrany na lyže, hole na nordic walking, lyže, lyžařské hole, lyžařská vázání a jejich části, obličejové masky na sport, obaly na lyže, obaly na lyžařská vázání, sněžnice, sjezdové (alpinistické) lyže, sportovní vybavení, sportovní potřeby, stoupací pásy (na skluznice lyží), tašky přizpůsobené k nošení sportovních potřeb, vaky na lyže, tvarované obaly na lyžařské hole, tvarované obaly na lyže.

(591) Barevná
(730) **KRUSTY BIKES s.r.o.**, Anenské náměstí 3049/6, Jablonec nad Nisou, 46601, CZ

(210) **O-568983**
(220) 12.01.2021
(320) 12.01.2021
(511) 5, 25, 28, 35
(540)

SPORT CODE

(510) (5) potravní doplňky a dietetické přípravky, léčiva a veterinární přípravky a výrobky, farmaceutické přípravky a přírodní léčiva, léky navozující spánek; (25) části oděvů, obuvi a pokrývek hlavy, obuv; (28) sportovní potřeby a vybavení; (35) obchodní služby a informace pro spotřebitele, reklamní, marketingové a propagační služby.

(730) **Sport Code s.r.o.**, Na Fišerce 19/19, Praha 6, Dejvice, 16000, CZ

(210) **O-568987**
(220) 12.01.2021
(320) 12.01.2021
(511) 9, 16, 35, 36, 38, 41, 42
(540)

Doba DABová

(510) (9) nahrané a nenahrané nosiče záznamů zvuku a obrazu; (16) časopisy, periodické a neperiodické tiskoviny, propagační tiskoviny, zejména katalogy, prospekty, plakáty, fotografie, knihy; (35) propagační činnost, reklama, zejména prostřednictvím rozhlasového vysílání; (36) organizování dobročinných sbírek, organizování sbírek; (38) provozování rozhlasového vysílání, šíření rozhlasových pořadů a dalšího multimediálního obsahu přes Internet, mobilní telekomunikační služby a ostatní telekomunikační služby, informační služby na internetu, zejména úplatné či bezúplatné zpřístupňování a uveřejňování informací prostřednictvím internetu, streaming dat, poskytování přístupu na on-line informační služby a databáze; (41) činnost vzdělávací, zábavní a vyučovací, pořádání koncertů, agenturní činnost v oblasti umění a kultury, pořádání hudebních soutěží, organizování soutěží (vzdělávacích nebo zábavních), tvorba rozhlasových

programů, rozhlasové zpravodajství, publicistika; (42) tvorba a správa webových stránek.
(730) **Český rozhlas**, Vinohradská 1409/12, Praha 2, Vinohrady, 12000, CZ

(210) **O-568993**
(220) 13.01.2021
(320) 13.01.2021
(511) 16, 35, 42
(540)



(510) (16) polygrafické výrobky, tiskoviny, brožury, prospekty, katalogy, kalendáře, grafiky, knihy, časopisy, plakáty, pohlednice, papírové reklamní tabule, psací potřeby, razítka, samolepky; (35) marketing, propagace, průzkum trhu, reklama, grafická úprava pro reklamní účely, indexace webových stránek pro reklamní účely, návrh reklamních materiálů, aktualizace reklamních materiálů, online inzerce v počítačové síti, poradenství v oblasti komunikačních strategií v reklamě, PPC reklama, psaní reklamních textů, psaní scénářů pro reklamní účely, sestavování katalogů informací pro obchodní a reklamní účely, styk s veřejností, šíření reklamních materiálů, zprostředkování propagace, zprostředkování reklamy, optimalizace návštěvnosti webových stránek, optimalizace vyhledávačů pro účely podpory prodeje, podpora prodeje jiných osob, poradenství v oblasti komunikačních strategií při styku s veřejností; (42) počítačové programování, poradenství v oblasti informačních technologií (IT), poradenství v oblasti navrhování webových stránek, poradenství v oblasti počítačového softwaru, poskytování outsourcingových služeb v oblasti informačních technologií, průmyslový design, serverhosting, tvorba počítačového softwaru, tvorba počítačových systémů, ukládání elektronických dat, umělecký design, vytváření a navrhování webových katalogů informací pro jiné osoby (služby v oblasti informačních technologií), vytváření a údržba webových stránek pro jiné osoby.

(591) Barevná
(730) **John Dominik**, Blachutova 930/2, Praha 9, Čakovice, 19600, CZ

(210) **O-568994**
(220) 13.01.2021
(320) 13.01.2021
(511) 35, 36, 37
(540)

BLANÍK REALITY

(510) (35) inzertní, reklamní a obchodní propagační služby, včetně zajišťování reklamních a náborových textů a jejich rozšiřování, marketing, průzkum a analýza trhu a nákladů, včetně zpracování odborných komerčních posudků, analýza a studií, informační servis v oboru obchodu a reklamy, propagační tisk (rozšiřování), komerční využití internetu v oblastech komerčních internetových médií a vyhledávacích služeb, včetně systematizace informací do počítačových databází, správa obchodních zájmů třetích osob, obchodní zastoupení tuzemských a zahraničních subjektů, poskytování pomoci při provozování obchodu, včetně zprostředkování obchodních zájmů a záležitostí, organizování a pořádání propagačních a/nebo komerčních výstav a přehlídek služeb, odborná informační a poradenská činnost v oboru výše uvedených služeb, zahrnutých ve třídě 35; (36) zprostředkování obchodu v oblasti realit, provozování realitní kanceláře, prodej a pronájem nemovitostí, odhady nemovitostí, správa nemovitého majetku, zejména budov, bytů, nebytových prostor, výrobních a provozních objektů, rekreačních objektů a pozemků, zprostředkování obchodu s nemovitostmi a hypotékami, včetně s úvěry ze stavebního spoření, finanční služby, zejména provádění finančních operací, včetně finančních analýz, hotovostních a bezhotovostních finančních služeb, kapitálové investice, oceňování nemovitého a movitého majetku, informační služby a odborná poradenská, konzultační a posudková činnost v oboru realit, včetně správy

a oceňování majetku, daňové služby a daňové poradenství v rámci této třídy; (37) stavebnictví, zajišťování údržby a oprav nemovitostí, včetně prohlídek, údržby a oprav technických zařízení, zajišťování nepřetržitě a havarijní služby ve vztahu k rozvodným sítím, tepelným, bezpečnostním a sanitárním zařízením zejména v obytných domech, realizace staveb bytových a občanských, provádění rekonstrukcí, terénní úpravy pozemků, instalace a opravy nábytku.

- (591) Barevná
(730) **BLANÍK REALITY s.r.o.**, Slovenská 967/1, Praha 2, Vinohrady, 12000, CZ
(740) Loskotová & partneři, patentová a známková kancelář, Mgr. Daniela Loskotová LL.M., K zvětinám 727, Praha 5, Řeporyje, 15500

- (210) **O-568995**
(220) 13.01.2021
(320) 13.01.2021
(511) 35, 38, 41, 45
(540)

PŘÍSAHA

- (510) (35) cílené zasílání reklamních materiálů, cílený marketing, kopírování dokumentů, marketing, online reklama v počítačové síti, plánování schůzek (kancelářské práce), pořádání výstav pro obchodní i reklamní účely, pořádání obchodních veletrhů pro obchodní i reklamní účely, propagace, reklama, rozhlasová reklama, služby v oblasti vztahů s médii, styk s veřejností, šíření reklamních materiálů, televizní reklama, venkovní reklama, vydávání reklamních textů, vyhledávání sponzorů, výroba reklamních filmů; (38) poskytování online fór, přenos digitálních souborů, přenos elektronické pošty, přenos podcastů, rozhlasové vysílání, služby hlasové pošty, streaming dat, telefonická komunikace, zaslání zpráv; (41) pořádání a vedení kongresů, pořádání a vedení osobních vzdělávacích fór, pořádání a vedení seminářů, psaní textů, školení, vydávání knih, vydávání textů s výjimkou reklamních, vzdělávací služby; (45) organizace politických setkání.

- (591) Barevná
(730) **Šlachta Robert Mgr.**, Šumická 688, Pohořelice, 69123, CZ

- (210) **O-568996**
(220) 13.01.2021
(320) 13.01.2021
(511) 35, 38, 41, 45
(540)

PŘÍSAHA
OBČANSKÉ HNUTÍ

- (510) (35) cílené zasílání reklamních materiálů, cílený marketing, kopírování dokumentů, marketing, online reklama v počítačové síti, plánování schůzek (kancelářské práce), pořádání výstav pro obchodní i reklamní účely, pořádání obchodních veletrhů pro obchodní i reklamní účely, propagace, reklama, rozhlasová reklama, služby v oblasti vztahů s médii, styk s veřejností, šíření reklamních materiálů, televizní reklama, venkovní reklama, vydávání reklamních textů, vyhledávání sponzorů, výroba reklamních filmů; (38) poskytování online fór, přenos digitálních souborů, přenos elektronické pošty, přenos podcastů, rozhlasové vysílání, služby hlasové pošty, streaming dat, telefonická komunikace, zaslání zpráv; (41) pořádání a vedení kongresů, pořádání a vedení osobních vzdělávacích fór, pořádání a vedení seminářů, psaní textů, školení, vydávání knih, vydávání textů s výjimkou reklamních, vzdělávací služby; (45) organizace politických setkání.

- (591) Barevná
(730) **Šlachta Robert Mgr.**, Šumická 688, Pohořelice, 69123, CZ

- (210) **O-569004**
(220) 13.01.2021
(320) 13.01.2021
(511) 16, 35, 36, 37, 39, 41, 43, 44
(540)

Hotel Svatý Jan

- (510) (16) atlasy, fotografie, kalendáře, kancelářské potřeby, katalogy, knihy, noviny, prospekty, mapy, obtisky, pohlednice, reprodukce, samolepky, tiskoviny, periodický a neperiodický tisk, informační, reklamní a propagační tiskoviny, papírové a plastové tašky, papírové obaly všeho druhu, papírové ubrusy a ubrusy, papírová prostírání, papírové ručníky, podtácky (papírové podložky pod sklenice), balicí papír, reklamní a ozdobné předměty spadající do této třídy, tužky, těžítka, papír; (35) obchodní nebo podnikatelské informace, reklama, propagace, marketing, poradenská činnost v oblasti podnikání, pomoc při řízení obchodní činnosti, pronájem kancelářských strojů, zařízení a potřeb, pronájem průmyslového zboží v rámci této třídy, obchodní správa hotelů, zprostředkovatelská činnost v oblasti obchodu s výrobky uvedenými výše ve třídě 16, dovozní a vývozní kancelář, činnost účetních poradců; (36) realitní kancelář, nákup, správa a pronájem nemovitostí, pronájem bytů, směnárenské služby, kapitálové investice; (37) úklid objektů, úklid interiéru, úklidové práce, čištění budov, praní, žehlení, truhlářství, podlahářství, zámečnictví, nástrojařství, servis lyží a kol; (39) doprava a skladování zboží, informace o dopravě a skladování, pronájem skladů, pronájem parkovacích ploch, vedení skladové evidence zboží, pronájem obalů a přepravek, taxislužba, organizování cest, doprovázení turistů, služby cestovní kanceláře v rámci této třídy; (41) informace o možnostech zábavy a rekreace, půjčování sportovního nářadí a náčiní a sportovních potřeb, vydávání textů s výjimkou reklamních nebo náborových, provozování tělovýchovných zařízení a zařízení sloužících k regeneraci a rekondici, sportovní a kulturní aktivity, pronájem kulečnických stolů a příslušenství, pronájem sportovních zařízení, provozování dětských heren, heren pro teenagery - stolní fotbal, kino, herní konzole, PC, provozování heren pro dospělé - golfový trenažér, kulečnický, stolní tenis, provozování cvičebních prostor, provozování venkovních dětských hřišť, provozování pláží; (43) zajišťování a zprostředkování ubytování, hostinská činnost, hotelové služby, provozování hotelů, penzionů, apartmánů, restaurací, barů, bufetů, kaváren, vináren, jidelen, klubů, kempů a poskytování souvisejících služeb (pokojový servis), poskytování přechodného ubytování, pronájem jednacích místností, zásobování (catering), venkovní gril s posezením, zprostředkovatelské služby v oblasti cestovního ruchu - v rámci této třídy, a to obstarávání poukázek na stravování, zajišťování ubytování, pronájem potřeb pro provoz restauračních zařízení, rychlé občerstvení, cukrárna, provoz stravovacích zařízení, organizační zajištění gastronomických akcí (cateringové služby); (44) kadeřnické salóny, solária, salóny krásy, fyzikální terapie, lázně, sauny, ošetrovatelské služby, pronájem zdravotnických zařízení, zotavovny, zahradnické služby.

- (730) **KUBÍK a.s.**, U Prašné brány 1090/2, Praha 1, Staré Město, 11000, CZ
(740) Ing. Václav Kratochvíl, Husníkova 2086/22, Praha 5, Stodůlky, 15800

- (210) **O-569052**
(220) 15.01.2021
(320) 15.01.2021
(511) 16, 35, 41
(540)

ěstys
KOMÁROV

- (510) (16) tiskárenské výrobky, časopisy (periodika); (35) propagace a reklama, propagace kin, propagace mimořádných akcí, online reklama v počítačové síti, poptávky po službách (obchodní dotazy), rozšiřování reklamních materiálů, venkovní reklama, zpracování textu, propagace koncertů, propagace sportovních soutěží a akcí; (41) vzdělávání, školení, zábava, sportovní a kulturní činnosti, divadelní představení, hudební produkce, kulturní, vzdělávací a zábavní služby poskytované galerií, online vydávání elektronických knih a časopisů, pořádání a uvádění koncertů, pořádání plesů, pořádání sportovních soutěží, poskytování informací v oblasti vzdělávání, zábavy a rekreačních aktivit, publikování časopisů, vydávání periodických tisků.

(591) Barevná
(730) **Městys Komárov**, nám. Míru 204, Komárov, 26762, CZ
(740) Mgr. Pavel Havlík, advokát, Klimentská 1652/36, Praha 1, Nové Město, 11000

(210) **O-569053**
(220) 15.01.2021
(320) 15.01.2021
(511) 16, 35, 41
(540)



(510) (16) tiskárenské výrobky, časopisy (periodika); (35) propagace a reklama, propagace kin, propagace mimořádných akcí, online reklama v počítačové síti, poptávky po službách (obchodní dotazy), rozšiřování reklamních materiálů, venkovní reklama, zpracování textu, propagace koncertů, propagace sportovních soutěží a akcí; (41) vzdělávání, školení, zábava, sportovní a kulturní činnosti, divadelní představení, hudební produkce, kulturní, vzdělávací a zábavní služby poskytované galerií, online vydávání elektronických knih a časopisů, pořádání a uvádění koncertů, pořádání plesů, pořádání sportovních soutěží, poskytování informací v oblasti vzdělávání, zábavy a rekreačních aktivit, publikování časopisů, vydávání periodických tisků.

(591) Barevná
(730) **Městys Komárov**, nám. Míru 204, Komárov, 26762, CZ
(740) Mgr. Pavel Havlík, advokát, Klimentská 1652/36, Praha 1, Nové Město, 11000

(210) **O-569054**
(220) 15.01.2021
(320) 15.01.2021
(511) 16, 41
(540)

KOMÁROVÁK

(510) (16) tiskárenské výrobky, časopisy (periodika), tištěné dotazníky; (41) vydávání webových časopisů, poskytování informací vztahujících se k tělesnému cvičení prostřednictvím on-line webové stránky, poskytování informací vztahujících se k tělesné výchově prostřednictvím on-line webové stránky, poskytování informací vztahujících se k tělesnému tréninku prostřednictvím on-line webové stránky, zveřejňování, oznamování a psaní textů, vydávání textů (s výjimkou reklamních), poskytování informací v oblasti rekreačních aktivit, pořádání a uvádění koncertů, pořádání plesů, pronájem sportovišť a stadionů, předprodej vstupenek, zábava, vzdělávání, školení, zábava, sportovní a kulturní činnosti, divadelní představení, hudební produkce, vydávání tištěného periodika.

(730) **Městys Komárov**, nám. Míru 204, Komárov, 26762, CZ
(740) Mgr. Pavel Havlík, advokát, Klimentská 1652/36, Praha 1, Nové Město, 11000

(210) **O-569068**
(220) 15.01.2021
(320) 15.01.2021
(511) 35
(540)



BezvaRuce.cz

(510) (35) zprostředkování obchodů, zprostředkování prodeje, zprostředkovatelská činnost v oblasti obchodu, provozování internetového obchodu, zprostředkování prodeje výrobků od osob s tělesným nebo mentálním postižením, to vše pro dekorativní předměty, dárkové zboží, oblečení a doplňky, hračky, kosmetiku, deskové hry, knihy a omalovánky, batohy, papírnické zboží, bytové doplňky, potřeby pro domácí mazlíčky a materiály pro kreativní tvorbu, internetový obchod (e-shop) s českými ručně vyráběnými výrobky, provozování internetového obchodu, propagace výrobků a služeb jiných subjektů prostřednictvím reklamy na internetových stránkách, reklamní, marketingové a propagační služby, poskytování reklamního prostoru po síti pro třetí osoby.

(591) Barevná
(730) **Malyška Jiří**, č. p. 23, Příkladovice, 78354, CZ
(740) Mgr. Daniel Macek, advokát, Mgr. Daniel Macek, Haštalská 1072/6, Praha 1, Staré Město, 11000

(210) **O-569114**
(220) 19.01.2021
(320) 19.01.2021
(511) 29, 35, 40
(540)

Krahulík Tradičně spolu

(510) (29) maso, masné výrobky, ryby, drůbež a zvěřina, masové výtazky, masové svačinky, masové konzervy, paštiky, masné pomazánky, salámy, uzeniny, tepelně zpracované masné výrobky, veškeré zabijačkové výrobky, sádlo, slanina, oleje a tuhy jedlé; (35) maloobchodní a velkoobchodní prodej a zprostředkovatelské služby v oblasti nákupu a prodeje výrobků uvedených výše ve třídě 29, elektronický obchod a internetový obchod s výrobky uvedenými výše ve třídě 29, reklamní, inzertní a propagační činnost, marketing; (40) řeznictví, zpracovávání masa a masných výrobků.

(730) **Krahulík-MASOZÁVOD Krahulčí, a.s.**, č. p. 10, Krahulčí, 58856, CZ
(740) Patentová a známková kancelář, ing. Jaromír Příkrýl, Včelín 1161, Hulín, 76824

(210) **O-569135**
(220) 19.01.2021
(320) 19.01.2021
(511) 3
(540)

Anela

(510) (3) přírodní kosmetika, kosmetika, tonika (kosmetika), funkční kosmetika, organická kosmetika, pleťová kosmetika.
(730) **Anela Cosmetics s.r.o.**, č. p. 39, Dobřany, 51801, CZ

(210) **O-569144**
(220) 19.01.2021
(320) 19.01.2021
(511) 9, 36, 42
(540)

Corrency

(510) (9) počítačový software týkající se řízení finančních transakcí, počítačové programy pro finančníctví, software pro správu financí, elektronické

přístroje na zaznamenávání finančních operací, platební software, software pro finančnictví, elektronické platební terminály, magnetické platební karty, magneticky kódované platební karty, kódované předplacené platební karty, počítačový software týkající se finanční historie, multifunkční karty pro finanční služby, kódované karty k použití v souvislosti s elektronickým převodem finančních transakcí, nahraný obsah (počítačové programy, data a informace), software pro přerozdělování veřejných zdrojů, software správy a provozu digitální platební jednotky, software umožňující elektronické platby digitální měnou; (36) služby virtuálních měn, převody ve virtuální měně, směňování peněžních prostředků, finanční výměna virtuální měny, online obchodování s měnami v reálném čase, elektronický převod peněžních prostředků, elektronické platební služby, finanční platební služby, platební příkazy prostřednictvím elektronických médií, služby elektronické peněženky (platební služby), platební služby pro elektronický obchod, služby v oblasti platebních příkazů, zpracování platebních transakcí prostřednictvím internetu, finanční převody, získávání finančních prostředků a finanční sponzorování, služby finančních transakcí, zpracování plateb, služby kolektivního financování (crowdfunding), automatizované platební služby, bezkontaktní platební služby, služby platebních karet, provádění bezhotovostního platebního styku, clearingové služby pro platební transakce, služby týkající se kreditních karet, finanční poradenství zaměřené na realizaci bezhotovostních platebních transakcí, služby týkající se plateb v hotovosti, šeky a platebními příkazy, vydávání elektronických platebních karet v souvislosti s bonusy a programy odměn, finanční informace, finanční řízení, finanční poradenství, finanční zúčtovací střediska, finanční analýzy, finanční prognózy, finanční asistence, poskytování předplacených karet a kuponů, finanční a peněžní služby a bankovní služby, finanční odhady, služby spojené s provozováním digitální platební jednotky, služby spojené s provozováním systému přerozdělování veřejných finančních zdrojů s účastí občana, finanční transakce využívající alternativní platební jednotky; (42) programování softwaru pro správu databází, design softwaru, hosting platformem na internetu, inženýrské služby vztahující se k informačním technologiím, navrhování, tvorba, údržba, vývoj a aktualizace počítačového softwaru, navrhování a vývoj systémů pro zpracování dat, navrhování informačních systémů v oblasti financí, poskytování on-line softwaru bez možnosti stažení, pronájem počítačového softwaru, služby ověření uživatele pomocí technologie pro transakce v oblasti elektronického obchodu, služby v oblasti informačních technologií, software jako služba (SaaS), správa digitálních aktiv, programování a implementace softwaru, webhostingové služby, elektronické sledování pohybů na kreditní kartě za účelem odhalení internetových podvodů, vývoj a údržba softwaru počítačových databází, navrhování a vývoj počítačového softwaru pro správu databází, služby designu softwaru pro elektronické zpracování dat, vývoj, aktualizace a údržba softwaru a databázových systémů, údržba softwaru používaného v oblasti elektronického obchodování, poskytování dočasného používání online softwaru na zpracování elektronických plateb bez možnosti stažení, navrhování elektronických systémů, tvorba internetové platformy k elektronickému obchodování, vývoj počítačových programů pro elektronické pokladní systémy, inženýrské služby týkající se navrhování elektronických systémů, vývoj finančního softwaru, vývoj softwaru správy a provozu digitální platební jednotky, vývoj softwaru pro zpracování elektronických převodů peněz a plateb, vývoj softwaru umožňujícího elektronické platby digitální měnou.

(730) **I, FOUNDATION, s.r.o.**, Balbínova 223/5, Praha 2, Vinohrady, 12000, CZ

(740) Mgr. Jaroslav Schwarz, advokát, Sokolovská 394/17, Praha 8, Karlín, 18600

(210) **O-569145**

(220) 19.01.2021

(320) 19.01.2021

(511) 9, 36, 42

(540)



(510) (9) počítačový software týkající se řízení finančních transakcí, počítačové programy pro finančnictví, software pro správu financí, elektronické přístroje na zaznamenávání finančních operací, platební software, software pro finančnictví, elektronické platební terminály, magnetické platební karty, magneticky kódované platební karty, kódované předplacené platební karty, počítačový software týkající se finanční historie, multifunkční karty pro finanční služby, kódované karty k použití v souvislosti s elektronickým převodem finančních transakcí, nahraný obsah (počítačové programy, data a informace), software pro přerozdělování veřejných zdrojů, software správy a provozu digitální platební jednotky, software umožňující elektronické platby digitální měnou; (36) služby virtuálních měn, převody ve virtuální měně, směňování peněžních prostředků, finanční výměna virtuální měny, online obchodování s měnami v reálném čase, elektronický převod peněžních prostředků, elektronické platební služby, finanční platební služby, platební příkazy prostřednictvím elektronických médií, služby elektronické peněženky (platební služby), platební služby pro elektronický obchod, služby v oblasti platebních příkazů, zpracování platebních transakcí prostřednictvím internetu, finanční převody, získávání finančních prostředků a finanční sponzorování, služby finančních transakcí, zpracování plateb, služby kolektivního financování (crowdfunding), automatizované platební služby, bezkontaktní platební služby, služby platebních karet, provádění bezhotovostního platebního styku, clearingové služby pro platební transakce, služby týkající se kreditních karet, finanční poradenství zaměřené na realizaci bezhotovostních platebních transakcí, služby týkající se plateb v hotovosti, šeky a platebními příkazy, vydávání elektronických platebních karet v souvislosti s bonusy a programy odměn, finanční informace, finanční řízení, finanční poradenství, finanční zúčtovací střediska, finanční analýzy, finanční prognózy, finanční asistence, poskytování předplacených karet a kuponů, finanční a peněžní služby a bankovní služby, finanční odhady, služby spojené s provozováním digitální platební jednotky, služby spojené s provozováním systému přerozdělování veřejných finančních zdrojů s účastí občana, finanční transakce využívající alternativní platební jednotky; (42) programování softwaru pro správu databází, design softwaru, hosting platformem na internetu, inženýrské služby vztahující se k informačním technologiím, navrhování, tvorba, údržba, vývoj a aktualizace počítačového softwaru, navrhování a vývoj systémů pro zpracování dat, navrhování informačních systémů v oblasti financí, poskytování on-line softwaru bez možnosti stažení, pronájem počítačového softwaru, služby ověření uživatele pomocí technologie pro transakce v oblasti elektronického obchodu, služby v oblasti informačních technologií, software jako služba (SaaS), správa digitálních aktiv, programování a implementace softwaru, webhostingové služby, elektronické sledování pohybů na kreditní kartě za účelem odhalení internetových podvodů, vývoj a údržba softwaru počítačových databází, navrhování a vývoj počítačového softwaru pro správu databází, služby designu softwaru pro elektronické zpracování dat, vývoj, aktualizace a údržba softwaru a databázových systémů, údržba softwaru používaného v oblasti elektronického obchodování, poskytování dočasného používání online softwaru na zpracování elektronických plateb bez možnosti stažení, navrhování elektronických systémů, tvorba internetové platformy k elektronickému obchodování, vývoj počítačových programů pro elektronické pokladní systémy, inženýrské služby týkající se navrhování elektronických systémů, vývoj finančního softwaru, vývoj softwaru správy a provozu digitální platební jednotky, vývoj softwaru pro zpracování elektronických převodů peněz a plateb, vývoj softwaru umožňujícího elektronické platby digitální měnou.

- (591) Barevná
 (730) **I, FOUNDATION, s.r.o.**, Balbínova 223/5, Praha 2, Vinohrady, 12000, CZ
 (740) Mgr. Jaroslav Schwarz, advokát, Sokolovská 394/17, Praha 8, Karlín, 18600

- (210) **O-569146**
 (220) 19.01.2021
 (320) 19.01.2021
 (511) 9, 36, 42
 (540)

Corrent

- (510) (9) počítačový software týkající se řízení finančních transakcí, počítačové programy pro finančníctví, software pro správu financí, elektronické přístroje na zaznamenávání finančních operací, platební software, software pro finančníctví, elektronické platební terminály, magnetické platební karty, magneticky kódované platební karty, kódované předplacené platební karty, počítačový software týkající se finanční historie, multifunkční karty pro finanční služby, kódované karty k použití v souvislosti s elektronickým převodem finančních transakcí, nahraný obsah (počítačové programy, data a informace), software pro přerozdělování veřejných zdrojů, software správy a provozu digitální platební jednotky, software umožňující elektronické platby digitální měnou; (36) služby virtuálních měn, převody ve virtuální měně, směňování peněžních prostředků, finanční výměna virtuální měny, online obchodování s měnami v reálném čase, elektronický převod peněžních prostředků, elektronické platební služby, finanční platební služby, platební příkazy prostřednictvím elektronických médií, služby elektronické peněženky (platební služby), platební služby pro elektronický obchod, služby v oblasti platebních příkazů, zpracování platebních transakcí prostřednictvím internetu, finanční převody, získávání finančních prostředků a finanční sponzorování, služby finančních transakcí, zpracování plateb, služby kolektivního financování (crowdfunding), automatizované platební služby, bezkontaktní platební služby, služby platebních karet, provádění bezhotovostního platebního styku, clearingové služby pro platební transakce, služby týkající se kreditních karet, finanční poradenství zaměřené na realizaci bezhotovostních platebních transakcí, služby týkající se plateb v hotovosti, šeky a platebními příkazy, vydávání elektronických platebních karet v souvislosti s bonusy a programy odměn, finanční informace, finanční řízení, finanční poradenství, finanční zúčtovací střediska, finanční analýzy, finanční prognózy, finanční asistence, poskytování předplacených karet a kuponů, finanční a peněžní služby a bankovní služby, finanční odhady, služby spojené s provozováním digitální platební jednotky, služby spojené s provozováním systému přerozdělování veřejných finančních zdrojů s účastí občana, finanční transakce využívající alternativní platební jednotky; (42) programování softwaru pro správu databází, design softwaru, hosting platform na internetu, inženýrské služby vztahující se k informačním technologiím, navrhování, tvorba, údržba, vývoj a aktualizace počítačového softwaru, navrhování a vývoj systémů pro zpracování dat, navrhování informačních systémů v oblasti financí, poskytování on-line softwaru bez možnosti stažení, pronájem počítačového softwaru, služby ověření uživatele pomocí technologie pro transakce v oblasti elektronického obchodu, služby v oblasti informačních technologií, software jako služba (SaaS), správa digitálních aktiv, programování a implementace softwaru, webhostingové služby, elektronické sledování pohybů na kreditní kartě za účelem odhalení internetových podvodů, vývoj a údržba softwaru počítačových databází, navrhování a vývoj počítačového softwaru pro správu databází, služby designu softwaru pro elektronické zpracování dat, vývoj, aktualizace a údržba softwaru a databázových systémů, údržba softwaru používaného v oblasti elektronického obchodování, poskytování dočasného používání online softwaru na zpracování elektronických plateb bez možnosti stažení, navrhování elektronických systémů, tvorba internetové platformy k elektronickému obchodování, vývoj počítačových programů pro elektronické pokladní systémy, inženýrské služby týkající se navrhování elektronických systémů, vývoj finančního softwaru, vývoj softwaru správy a provozu digitální platební jednotky, vývoj softwaru pro zpracování elektronických převodů peněz a plateb, vývoj softwaru umožňujícího elektronické platby digitální měnou.

- (730) **I, FOUNDATION, s.r.o.**, Balbínova 223/5, Praha 2, Vinohrady, 12000, CZ
 (740) Mgr. Jaroslav Schwarz, advokát, Sokolovská 394/17, Praha 8, Karlín, 18600

- (210) **O-569147**
 (220) 19.01.2021
 (320) 19.01.2021
 (511) 9, 36, 42
 (540)

Korency

- (510) (9) počítačový software týkající se řízení finančních transakcí, počítačové programy pro finančníctví, software pro správu financí, elektronické přístroje na zaznamenávání finančních operací, platební software, software pro finančníctví, elektronické platební terminály, magnetické platební karty, magneticky kódované platební karty, kódované předplacené platební karty, počítačový software týkající se finanční historie, multifunkční karty pro finanční služby, kódované karty k použití v souvislosti s elektronickým převodem finančních transakcí, nahraný obsah (počítačové programy, data a informace), software pro přerozdělování veřejných zdrojů, software správy a provozu digitální platební jednotky, software umožňující elektronické platby digitální měnou; (36) služby virtuálních měn, převody ve virtuální měně, směňování peněžních prostředků, finanční výměna virtuální měny, online obchodování s měnami v reálném čase, elektronický převod peněžních prostředků, elektronické platební služby, finanční platební služby, platební příkazy prostřednictvím elektronických médií, služby elektronické peněženky (platební služby), platební služby pro elektronický obchod, služby v oblasti platebních příkazů, zpracování platebních transakcí prostřednictvím internetu, finanční převody, získávání finančních prostředků a finanční sponzorování, služby finančních transakcí, zpracování plateb, služby kolektivního financování (crowdfunding), automatizované platební služby, bezkontaktní platební služby, služby platebních karet, provádění bezhotovostního platebního styku, clearingové služby pro platební transakce, služby týkající se kreditních karet, finanční poradenství zaměřené na realizaci bezhotovostních platebních transakcí, služby týkající se plateb v hotovosti, šeky a platebními příkazy, vydávání elektronických platebních karet v souvislosti s bonusy a programy odměn, finanční informace, finanční řízení, finanční poradenství, finanční zúčtovací střediska, finanční analýzy, finanční prognózy, finanční asistence, poskytování předplacených karet a kuponů, finanční a peněžní služby a bankovní služby, finanční odhady, služby spojené s provozováním digitální platební jednotky, služby spojené s provozováním systému přerozdělování veřejných finančních zdrojů s účastí občana, finanční transakce využívající alternativní platební jednotky; (42) programování softwaru pro správu databází, design softwaru, hosting platform na internetu, inženýrské služby vztahující se k informačním technologiím, navrhování, tvorba, údržba, vývoj a aktualizace počítačového softwaru, navrhování a vývoj systémů pro zpracování dat, navrhování informačních systémů v oblasti financí, poskytování on-line softwaru bez možnosti stažení, pronájem počítačového softwaru, služby ověření uživatele pomocí technologie pro transakce v oblasti elektronického obchodu, služby v oblasti informačních technologií, software jako služba (SaaS), správa digitálních aktiv, programování a implementace softwaru, webhostingové služby, elektronické sledování pohybů na kreditní kartě za účelem odhalení internetových podvodů, vývoj a údržba softwaru počítačových databází, navrhování a vývoj počítačového softwaru pro správu databází, služby designu softwaru pro elektronické zpracování dat, vývoj, aktualizace a údržba softwaru a databázových systémů, údržba softwaru používaného v oblasti elektronického obchodování, poskytování dočasného používání online softwaru na zpracování elektronických plateb bez možnosti stažení, navrhování elektronických systémů, tvorba internetové platformy k elektronickému obchodování, vývoj počítačových programů pro elektronické pokladní systémy, inženýrské služby týkající se navrhování elektronických systémů, vývoj finančního softwaru, vývoj softwaru správy a provozu digitální platební jednotky, vývoj softwaru pro zpracování elektronických převodů peněz a plateb, vývoj softwaru umožňujícího elektronické platby digitální měnou.

- (730) **I, FOUNDATION, s.r.o.**, Balbínova 223/5, Praha 2, Vinohrady, 12000, CZ
 (740) Mgr. Jaroslav Schwarz, advokát, Sokolovská 394/17, Praha 8, Karlín, 18600

- (210) **O-569148**
 (220) 19.01.2021
 (320) 19.01.2021
 (511) 9, 36, 42
 (540)

Korent

- (510) (9) počítačový software týkající se řízení finančních transakcí, počítačové programy pro finančníctví, software pro správu financí, elektronické

přístroje na zaznamenávání finančních operací, platební software, software pro finančnictví, elektronické platební terminály, magnetické platební karty, magneticky kódované platební karty, kódované předplacené platební karty, počítačový software týkající se finanční historie, multifunkční karty pro finanční služby, kódované karty k použití v souvislosti s elektronickým převodem finančních transakcí, nahraný obsah (počítačové programy, data a informace), software pro přerozdělování veřejných zdrojů, software správy a provozu digitální platební jednotky, software umožňující elektronické platby digitální měnou; (36) služby virtuálních měn, převody ve virtuální měně, směňování peněžních prostředků, finanční výměna virtuální měny, online obchodování s měnami v reálném čase, elektronický převod peněžních prostředků, elektronické platební služby, finanční platební služby, platební příkazy prostřednictvím elektronických médií, služby elektronické peněženky (platební služby), platební služby pro elektronický obchod, služby v oblasti platebních příkazů, zpracování platebních transakcí prostřednictvím internetu, finanční převody, získávání finančních prostředků a finanční sponzorování, služby finančních transakcí, zpracování plateb, služby kolektivního financování (crowdfunding), automatizované platební služby, bezkontaktní platební služby, služby platebních karet, provádění bezhotovostního platebního styku, clearingové služby pro platební transakce, služby týkající se kreditních karet, finanční poradenství zaměřené na realizaci bezhotovostních platebních transakcí, služby týkající se plateb v hotovosti, šeky a platebními příkazy, vydávání elektronických platebních karet v souvislosti s bonusy a programy odměn, finanční informace, finanční řízení, finanční poradenství, finanční zúčtovací střediska, finanční analýzy, finanční prognózy, finanční asistence, poskytování předplacených karet a kuponů, finanční a peněžní služby a bankovní služby, finanční odhady, služby spojené s provozováním digitální platební jednotky, služby spojené s provozováním systému přerozdělování veřejných finančních zdrojů s účastí občana, finanční transakce využívající alternativní platební jednotky; (42) programování softwaru pro správu databází, design softwaru, hosting platform na internetu, inženýrské služby vztahující se k informačním technologiím, navrhování, tvorba, údržba, vývoj a aktualizace počítačového softwaru, navrhování a vývoj systémů pro zpracování dat, navrhování informačních systémů v oblasti financí, poskytování on-line softwaru bez možnosti stažení, pronájem počítačového softwaru, služby ověření uživatele pomocí technologie pro transakce v oblasti elektronického obchodu, služby v oblasti informačních technologií, software jako služba (SaaS), správa digitálních aktiv, programování a implementace softwaru, webhostingové služby, elektronické sledování pohybů na kreditní kartě za účelem odhalení internetových podvodů, vývoj a údržba softwaru počítačových databází, navrhování a vývoj počítačového softwaru pro správu databází, služby designu softwaru pro elektronické zpracování dat, vývoj, aktualizace a údržba softwaru a databázových systémů, údržba softwaru používaného v oblasti elektronického obchodování, poskytování dočasně používaní online softwaru na zpracování elektronických plateb bez možnosti stažení, navrhování elektronických systémů, tvorba internetové platformy k elektronickému obchodování, vývoj počítačových programů pro elektronické pokladní systémy, inženýrské služby týkající se navrhování elektronických systémů, vývoj finančního softwaru, vývoj softwaru správy a provozu digitální platební jednotky, vývoj softwaru pro zpracování elektronických převodů peněz a plateb, vývoj softwaru umožňujícího elektronické platby digitální měnou.

(730) **I, FOUNDATION, s.r.o.**, Balbínova 223/5, Praha 2, Vinohrady, 12000, CZ

(740) Mgr. Jaroslav Schwarz, advokát, Sokolovská 394/17, Praha 8, Karlín, 18600

(210) **O-569158**

(220) 20.01.2021

(320) 20.01.2021

(511) 9, 36, 42

(540)



CORRENCY

(510) (9) počítačový software týkající se řízení finančních transakcí, počítačové programy pro finančnictví, software pro správu financí, elektronické přístroje na zaznamenávání finančních operací, platební software, software pro finančnictví, elektronické platební terminály, magnetické platební karty, magneticky kódované platební karty, kódované předplacené platební karty, počítačový software týkající se finanční historie, multifunkční karty pro finanční služby, kódované karty k použití v souvislosti s elektronickým převodem finančních transakcí, nahraný obsah (počítačové programy, data a informace), software pro přerozdělování veřejných zdrojů, software správy a provozu digitální platební jednotky, software umožňující elektronické platby digitální měnou; (36) služby virtuálních měn, převody ve virtuální měně, směňování peněžních prostředků, finanční výměna virtuální měny, online obchodování s měnami v reálném čase, elektronický převod peněžních prostředků, elektronické platební služby, finanční platební služby, platební příkazy prostřednictvím elektronických médií, služby elektronické peněženky (platební služby), platební služby pro elektronický obchod, služby v oblasti platebních příkazů, zpracování platebních transakcí prostřednictvím internetu, finanční převody, získávání finančních prostředků a finanční sponzorování, služby finančních transakcí, zpracování plateb, služby kolektivního financování (crowdfunding), automatizované platební služby, bezkontaktní platební služby, služby platebních karet, provádění bezhotovostního platebního styku, clearingové služby pro platební transakce, služby týkající se kreditních karet, finanční poradenství zaměřené na realizaci bezhotovostních platebních transakcí, služby týkající se plateb v hotovosti, šeky a platebními příkazy, vydávání elektronických platebních karet v souvislosti s bonusy a programy odměn, finanční informace, finanční řízení, finanční poradenství, finanční zúčtovací střediska, finanční analýzy, finanční prognózy, finanční asistence, poskytování předplacených karet a kuponů, finanční a peněžní služby a bankovní služby, finanční odhady, služby spojené s provozováním digitální platební jednotky, služby spojené s provozováním systému přerozdělování veřejných finančních zdrojů s účastí občana, finanční transakce využívající alternativní platební jednotky; (42) programování softwaru pro správu databází, design softwaru, hosting platform na internetu, inženýrské služby vztahující se k informačním technologiím, navrhování, tvorba, údržba, vývoj a aktualizace počítačového softwaru, navrhování a vývoj systémů pro zpracování dat, navrhování informačních systémů v oblasti financí, poskytování on-line softwaru bez možnosti stažení, pronájem počítačového softwaru, služby ověření uživatele pomocí technologie pro transakce v oblasti elektronického obchodu, služby v oblasti informačních technologií, software jako služba (SaaS), správa digitálních aktiv, programování a implementace softwaru, webhostingové služby, elektronické sledování pohybů na kreditní kartě za účelem odhalení internetových podvodů, vývoj a údržba softwaru počítačových databází, navrhování a vývoj počítačového softwaru pro správu databází, služby designu softwaru pro elektronické zpracování dat, vývoj, aktualizace a údržba softwaru a databázových systémů, údržba softwaru používaného v oblasti elektronického obchodování, poskytování dočasně používaní online softwaru na zpracování elektronických plateb bez možnosti stažení, navrhování elektronických systémů, tvorba internetové platformy k elektronickému obchodování, vývoj počítačových programů pro elektronické pokladní systémy, inženýrské služby týkající se navrhování elektronických systémů, vývoj finančního softwaru, vývoj softwaru správy a provozu digitální platební jednotky, vývoj softwaru pro zpracování elektronických převodů peněz a plateb, vývoj softwaru umožňujícího elektronické platby digitální měnou.

- (591) Barevná
(730) **I, FOUNDATION, s.r.o.**, Bálbínova 223/5, Praha 2, Vinohrady, 12000, CZ
(740) Mgr. Jaroslav Schwarz, advokát, Sokolovská 394/17, Praha 8, Karlín, 18600

- (210) **O-569171**
(220) 20.01.2021
(320) 20.01.2021
(511) 19, 20, 40
(540)



- (510) (19) dřevěné dveře, špaletová okna, ne kovová, stavební dřevo, dřevěné obložení, dřevěné zárubně, okna nekovová; (20) dřevěný nábytek; (40) truhlářství (zakázková výroba).
(730) **TRUST-ts spol. s r.o.**, Husova 1155, Trhové Sviny, 37401, CZ

- (210) **O-569176**
(220) 20.01.2021
(320) 20.01.2021
(511) 14, 16, 18, 22, 24, 25, 26, 28, 35, 40, 41, 44
(540)

BUGA

- (510) (14) šperky, drahokamy, polodrahokamy; (16) papír a lepenka, tištěné materiály, fotografie, papírnické zboží a kancelářské potřeby s výjimkou nábytku, potřeby pro umělce a malíře, instruktážní a výukové materiály, plastové archy, fólie a sáčky pro ovinování a balení, tiskařské typy; (18) kůže a imitace kůže, zavazadla a brašny, deštníky a slunečníky, vycházkové hole, obojky, vodítka a oblečky pro zvířata, kabelky; (22) lana a šňůrky, sítě stany a plachty, surová textilní vlákna a jejich náhražky; (24) textilie a náhražky textilií, bytový textil, textilní a plastové záclony a závěsy; (25) oděvy, obuv, pokrývky hlavy; (26) krajky a výšivky, stuhu a prýmký, knoflíky, galanterní háčky a očka, špendlíky a jehly, umělé květiny, ozdoby do vlasů, umělé vlasy; (28) hry, hračky a výrobky určené ke hraní, cvičební a sportovní potřeby, dekorace na vánoční stroměčky; (35) reklama, řízení obchodní činnosti, obchodní administrativa, kancelářská práce; (40) zpracování textilií, zpracování plastu, zpracování dřeva, zpracování papíru; (41) vzdělávání, školení, zábava, sportovní a kulturní činnosti; (44) zdravotnické služby, péče o hygienu a krásu osob a zvířat, zemědělské, zahradnické a lesnické služby.
(730) **Šindler Ondřej Ing.**, 142, Horka, 53851, CZ

- (210) **O-569177**
(220) 20.01.2021
(320) 20.01.2021
(511) 14, 16, 18, 22, 24, 25, 26, 28, 35, 40, 41, 44
(540)



- (510) (14) šperky, drahokamy, polodrahokamy; (16) papír a lepenka, tištěné materiály, fotografie, papírnické zboží a kancelářské potřeby s výjimkou

nábytku, potřeby pro umělce a malíře, instruktážní a výukové materiály, plastové archy, fólie a sáčky pro ovinování a balení, tiskařské typy; (18) kůže a imitace kůže, zavazadla a brašny, deštníky a slunečníky, vycházkové hole, obojky, vodítka a oblečky pro zvířata, kabelky; (22) lana a šňůrky, sítě stany a plachty, surová textilní vlákna a jejich náhražky; (24) textilie a náhražky textilií, bytový textil, textilní a plastové záclony a závěsy; (25) oděvy, obuv, pokrývky hlavy; (26) krajky a výšivky, stuhu a prýmký, knoflíky, galanterní háčky a očka, špendlíky a jehly, umělé květiny, ozdoby do vlasů, umělé vlasy; (28) hry, hračky a výrobky určené ke hraní, cvičební a sportovní potřeby, dekorace na vánoční stroměčky; (35) reklama, řízení obchodní činnosti, obchodní administrativa, kancelářská práce; (40) zpracování textilií, zpracování plastu, zpracování dřeva, zpracování papíru; (41) vzdělávání, školení, zábava, sportovní a kulturní činnosti; (44) zdravotnické služby, péče o hygienu a krásu osob a zvířat, zemědělské, zahradnické a lesnické služby.

- (730) **Šindler Ondřej Ing.**, 142, Horka, 53851, CZ

- (210) **O-569178**
(220) 20.01.2021
(320) 20.01.2021
(511) 14, 16, 18, 22, 24, 25, 26, 28, 35, 40, 41, 44
(540)



- (510) (14) šperky, drahokamy, polodrahokamy; (16) papír a lepenka, tištěné materiály, fotografie, papírnické zboží a kancelářské potřeby s výjimkou nábytku, potřeby pro umělce a malíře, instruktážní a výukové materiály, plastové archy, fólie a sáčky pro ovinování a balení, tiskařské typy; (18) kůže a imitace kůže, zavazadla a brašny, deštníky a slunečníky, vycházkové hole, obojky, vodítka a oblečky pro zvířata, kabelky; (22) lana a šňůrky, sítě stany a plachty, surová textilní vlákna a jejich náhražky; (24) textilie a náhražky textilií, bytový textil, textilní a plastové záclony a závěsy; (25) oděvy, obuv, pokrývky hlavy; (26) krajky a výšivky, stuhu a prýmký, knoflíky, galanterní háčky a očka, špendlíky a jehly, umělé květiny, ozdoby do vlasů, umělé vlasy; (28) hry, hračky a výrobky určené ke hraní, cvičební a sportovní potřeby, dekorace na vánoční stroměčky; (35) reklama, řízení obchodní činnosti, obchodní administrativa, kancelářská práce; (40) zpracování textilií, zpracování plastu, zpracování dřeva, zpracování papíru; (41) vzdělávání, školení, zábava, sportovní a kulturní činnosti; (44) zdravotnické služby, péče o hygienu a krásu osob a zvířat, zemědělské, zahradnické a lesnické služby.

- (591) Barevná
(730) **Šindler Ondřej Ing.**, 142, Horka, 53851, CZ

- (210) **O-569213**
(220) 21.01.2021
(320) 21.01.2021
(511) 35, 41, 44
(540)

Mea Gnosis

- (510) (35) poradenství v oblasti obchodního řízení, poradenství v oblasti řízení lidských zdrojů; (41) výchova, vzdělávání, pořádání a vedení přednášek, kurzů, školení, seminářů, webinářů, workshopů a dalších vzdělávacích aktivit, lektorská činnost, vytváření, vydávání a šíření výukových a vzdělávacích materiálů v jakémkoliv formě, literární a publikační činnost, nakladatelství a služby s tím související, vše zejména v oblasti osobního rozvoje, obchodního řízení a řízení lidských zdrojů, poradenská činnost v oblasti osobního rozvoje, poskytování informací v oblasti osobního rozvoje; (44) poskytování informací v oblasti psychologie, poskytování informací v oblasti přidružených oborů psychologie.
(730) **Mea Gnosis s.r.o.**, Pobežní 249/46, Praha 8, Karlín, 18600, CZ

(740) Mgr. Petra Dolejšová, advokátka, Karlovarská 1104/14b, Praha 6, Ruzyně, 16100

(210) **O-569214**
(220) 21.01.2021
(320) 21.01.2021
(511) 35, 41, 44
(540)



Teorie typů

(510) (35) poradenství v oblasti obchodního řízení, poradenství v oblasti řízení lidských zdrojů; (41) výchova, vzdělávání, pořádání a vedení přednášek, kurzů, školení, seminářů, webinářů, workshopů a dalších vzdělávacích aktivit, lektorská činnost, vytváření, vydávání a šíření výukových a vzdělávacích materiálů v jakékoliv formě, literární a publikační činnost, nakladatelství a služby s tím související, vše zejména v oblasti osobního rozvoje, obchodního řízení a řízení lidských zdrojů, poradenská činnost v oblasti osobního rozvoje, poskytování informací v oblasti osobního rozvoje; (44) poskytování informací v oblasti psychologie, poskytování informací v oblasti přidružených oborů psychologie.

(730) **Mea Gnosis s.r.o.**, Pobřežní 249/46, Praha 8, Karlín, 18600, CZ
(740) advokátka, Mgr. Petra Dolejšová, Karlovarská 1104/14b, Praha 6, Ruzyně, 16100

(210) **O-569217**
(220) 21.01.2021
(320) 21.01.2021
(511) 33, 35, 43
(540)

Time for ...

(510) (33) alkoholové přípravky pro výrobu nápojů, alkohol, alkoholické nápoje (s výjimkou piva), alkoholické nápoje z cukrové třtiny, alkoholické sycené nápoje, aperitivy, likéry, destilované alkoholické nápoje z obilí, koktejly, lihoviny [nápoje], nápoje s nízkým obsahem alkoholu, vína, alkoholizovaná vína, předpřipravené alkoholické nápoje; (35) reklamní, marketingové a propagační služby, služby předvádění výrobků a vystavování zboží, služby obchodních výstav a veletrhů, předvádění zboží, předvádění výrobků, pořádání a vedení předváděcích akcí pro reklamní účely, předvádění zboží pro reklamní účely, prezentace výrobků prostřednictvím sdělovacích prostředků pro maloobchodní účely, prezentace zboží a služeb, maloobchodní prodej alkoholických nápojů s výjimkou piva, maloobchodní prodej čokolády, maloobchodní prodej cukrářských výrobků, maloobchodní prodej kaka, maloobchodní prodej kávy, maloobchodní služby týkající se alkoholických nápojů (s výjimkou piva) poskytované prostřednictvím celosvětových počítačových sítí, maloobchodní služby v oblasti potravin, maloobchodní služby v oblasti cukrovinek, maloobchodní služby v oblasti lahůdek, maloobchodní služby v oblasti alkoholických nápojů, maloobchodní zásilkové služby týkající se potravin, maloobchodní zásilkové služby týkající se alkoholických nápojů (s výjimkou piva), služby maloobchodních prodejen potravin bez obsluhy, služby maloobchodních prodejen nápojů bez obsluhy, velkoobchodní prodej alkoholických nápojů s výjimkou piva, maloobchodní zásilkové služby týkající se potravin, maloobchodní zásilkové služby týkající se alkoholických nápojů (s výjimkou piva), maloobchodní služby vztahující se k potravinám, maloobchodní služby týkající se alkoholických nápojů (s výjimkou piva) poskytované prostřednictvím celosvětových počítačových sítí, maloobchodní služby v oblasti cukrovinek, maloobchodní služby v oblasti lahůdek; (43) barmanské služby, bary, bistra (služby), catering (poskytování jídla a nápojů), dekorace potravin, firemní akce (poskytování jídel a nápojů), poskytování jídla a nápojů, podávání alkoholických nápojů, podávání jídel a nápojů, podávání jídel a nápojů pro hosty, pořádání

banketů, poskytování služeb zajišťujících nápoje, příprava a poskytování stravování a nápojů pro okamžitou spotřebu, příprava pokrmů, služby ochutnávky vín (zajištění nápojů), služby osobního šéfkuchaře, služby poskytující jídlo a nápoje s možností odnosu, služby someliérů.

(730) **Němec Martin**, Dr. M. Tyrše 3101, Frýdek-Místek, Frýdek, 73801, CZ
(740) KubicaPartners s.r.o., Advokátní kancelář, JUDr. Radim Kubica MBA, advokát, Ó. Lysohorského 702, Frýdek - Místek, Frýdek, 73801

(210) **O-569223**
(220) 21.01.2021
(320) 21.01.2021
(511) 21, 24
(540)



PODČEPEC

(510) (21) látkové poklapy na nádoby, látkové poklapy na dortové formy, látkové poklapy na misky, látkové poklapy na hrnce, látkové poklapy na plechy, látkové poklapy na jídlo, látkové poklapy na potraviny, látkové poklapy na pekáče, látkové poklapy do kuchyně, látkové poklapy na ošatky, látkové poklapy na kynutí; (24) textilní sáčky a tašky, bavlněné sáčky, textilní obaly na jídlo, látkové sáčky na potraviny, látkové sáčky na nákup.

(730) **Veselá Jana**, Jiráskova 668, Úvaly, 25082, CZ
(740) Mgr. Daniel Macek, advokát, Mgr. Daniel Macek, Haštalská 1072/6, Praha 1, Staré Město, 11000

(210) **O-569224**
(220) 21.01.2021
(320) 21.01.2021
(511) 41, 43
(540)

Stodola Epika

(510) (41) agentury zajišťující rezervaci vstupenek na koncerty, agentury zajišťující rezervaci zábavy, akademické poradenství pro děti ve školním věku, akademie (vzdělávání), akademie [vzdělávání], akreditace vzdělávacích služeb, audioprodukce, audio zábava, audiovizuální ukázkové prezentace, akreditace [certifikace] dosaženého vzdělání, audio a video nahrávací služby; (43) dočasné ubytování (služby), služby dočasného ubytování poskytované prázdninovými tábory, informace o dočasném ubytování, poradenské a rezervační služby, recepční služby v zařízeních pro dočasné ubytování [správa příchoďů a odchodů], poskytování jídla a nápojů, catering (poskytování jídla a nápojů), klubové služby (poskytování jídla a nápojů), pronájem nábytku, povlečení, prostírání a vybavení k poskytování jídla a nápojů, poskytování jídla a nápojů prostřednictvím mobilního nákladního auta, dočasný pronájem pokojů, pronájem pokojů (služby), organizace cateringu na narozeninových oslavách, poskytování prostor pro konference, výstavy a setkání.

(730) **Jarešová Sylvie Ing.**, Kotevní 1252/4, Praha 5, Smíchov, 15000, CZ

(210) **O-569229**
(220) 21.01.2021
(320) 21.01.2021
(511) 7, 21, 24, 35
(540)

UTĚRKOMAT

(510) (7) prodejní automaty, prodejní automaty na mince, automatické výdejní stroje; (21) lešticí utěrky, úklidové utěrky, utěrky na leštění, utěrky na nádoby, čištění (utěrky na -); (24) utěrky (textilní), utěrky na sklo, utěrky napaštěné olejem; (35) pronájem prodejních automatů, služby pronájmu prodejních automatů, pronájem prodejních automatů na karty.

(730) **Slezák Petr**, Nad Lipinou 2313, Frýdek-Místek, Frýdek, 73801, CZ

(210) **O-569234**

(220) 22.01.2021

(320) 22.01.2021

(511) 3, 5, 6, 9, 10, 14, 16, 18, 20, 25, 28, 30, 35, 40, 41, 42, 44

(540) **Růžový slon - průvodce světem sexu a erotických hraček**

(510) (3) kosmetické přípravky, parfumerie, přípravky pro osobní hygienu, parfémů, vonné přípravky, vonné oleje a aromatické výtažky, masážní svíčky ke kosmetickým účelům, čisticí přípravky na kůži; (5) potravinové doplňky, vitamíny a vitaminové přípravky, hygienické přípravky a výrobky, dezinfekční přípravky, přípravky usnadňující sexuální styk, lubrikační gely pro osobní použití, gely na sexuální stimulaci, sexuální lubrikanty pro osobní potřebu, masážní svíčky pro terapeutické účely, přípravky na klystýry; (6) kovová pouta, kovové tyče; (9) paměťová zařízení a média, zejména se záznamem zvuku a obrazu, nahraná dvd, nahrané cd, počítačový software, software pro virtuální a rozšířenou realitu, zábavní software, vzdělávací software, softwarové aplikace ke stažení pro použití s 3d tiskárnami, počítačové databáze, počítačové softwarové platformy pro sociální sítě, software a aplikace pro mobilní zařízení, vzdělávací tabletové aplikace, materiály pro vzdělávací kurzy ke stažení, baterie, adaptéry, usb adaptéry, powerbanky, informace a obrázky z oboru (erotické) zábavy s možností stažení digitálního obsahu prostřednictvím elektronického přenosu dat, včetně internetu; (10) nafukovací panny (erotické pomůcky), umělé panny (erotické pomůcky), umělé vagíny jako sexuální pomůcky pro dospělé, umělé penisy (pomůcky pro sexuální stimulaci pro dospělé), sexuální pomůcky, erotické hračky, vibrátory jako sexuální pomůcky pro dospělé, zvětšovače penisu, sexuální pomůcky pro dospělé, ben wa kuličky, masážní přístroje a zařízení (elektrické nebo neelektrické), vibrační masážní přístroje a zařízení, vakuové pumpy, kondomy, zaškrcovací kroužky pro použití při udržování ztopoření penisu u mužů s erektilní dysfunkcí, klystýrové aparáty, části a příslušenství všech uvedených výrobků, zahrnuté v této třídě; (14) výrobky z drahých kovů a z drahých kamenů, jakož i z jejich imitací, erotické šperky jako jsou řetízky na bradavky, přívěsky na bradavky, svorky na bradavky, šperkovnice; (16) příručky (manuály), samolepky, přání, gratulace, dopisní papír, obálky, časopisy, tiskoviny, vzdělávací publikace, knihy, tištěné informační letáky, kalendáře, noviny, tištěné vzdělávací materiály, tištěné papírenské výrobky, dárkové papírenské výrobky, pohlednice, karty, nálepky (obtisky), fotografie, letáky, vyučovací pomůcky a potřeby, periodika, plakáty; (18) biče, kožené řemeny a řemínky, kožená pouta, kožená vodítka, kožené obnočky; (20) sochy, figurky, umělecké předměty a ozdoby a dekorativní předměty, vyrobené z materiálů jako dřevo, vosk, sádra nebo umělá hmota, zahrnuté v této třídě, nafukovací reklamní předměty, polštáře (dekorativní); (25) oděvy, obuv, pokrývky hlavy, noční prádlo, spodní prádlo (oděvy), punčochy, kalhotky, tanga, korzety, živůtky (spodní prádlo), podvazky, podvazkové pásy, podvlékačské košilky, noční košilky, body [spodní prádlo], kostýmy používané k hraní rolí, overaly, dámské šaty, topy (oděvy), podprsenky, kalhoty, sukně, župany, kimona, pánské trenýrky, boxerky, slippy, masky na oči, trička, zástěry [oděvy], domácí obuv, punčochové zboží, části a příslušenství všech uvedených výrobků, zahrnuté v této třídě; (28) hry, hračky, nafukovací hračky, žertovné předměty, stolní a deskové hry, společenské hry, antistresové míčky; (30) cukrovinky, lízátko, cukrovinky (bonbóny); (35) obchodní informační služby dodávané online z počítačové databáze nebo z internetu, obchodní informace a rady pro spotřebitele (poradna pro spotřebitele), šíření reklamních materiálů z oblasti sexu a erotiky on-line, propagace prodeje a obchodní pomoc při prodeji výrobků uvedených výše ve třídách 3,5,6,9,10,14,16,18,20,25,28 a 30, rozšiřování (distribuce) vzorků, maloobchodní a velkoobchodní prodej výrobků uvedených výše ve třídách 3,5,6,9,10,14,16,18,20,25,28 a 30, obchodní informační služby poskytované přes internet, reklamní, marketingové a propagační služby, služby předvádění výrobků a vystavování zboží, prodej výrobků uvedených výše ve třídách 3,5,6,9,10,14,16,18,20,25,28,30 a služeb uvedených níže ve třídách 40,41,42 a 44 prostřednictvím e-shopu, zprostředkování v oblasti obchodu a obchodních služeb s výše uvedenými výrobky tříd 3,5,6,9,10,14,16,18,20,25,28,30 a služeb uvedených níže ve třídách 40,41,42 a 44, průzkum trhu a marketingové studie, zprostředkování obchodních a komerčních kontaktů, pořádání virtuálních výstavních veletrhů on-line, pořádání a vedení veletrhů; (40) 3D tisk; (41) poskytování informací a obrázků z oboru (erotické) zábavy prostřednictvím elektronického přenosu dat, včetně internetu bez možnosti stažení digitálního obsahu, zábavní služby poskytované prostřednictvím online streamů, vývoj, sestavování, produkce a režie filmových a audiovizuálních produkcí, on-line hry prostřednictvím mobilních zařízení, koučink, produkce a distribuce filmů, videofilmů a nosičů dat, publikování, vydávání

a distribuce časopisů a jiných tiskovin v oblasti erotiky, služby v oblasti vzdělávání a zábavy, organizování akcí pro účely zábavy, vzdělávání a výuka, pronájem obrazových a/nebo zvukových nahrávek, všechny výše uvedené služby v oblasti sexu a erotiky; (42) výzkum a vývoj v oblasti sexuálních a erotických pomůcek včetně přípravků usnadňujících sexuální styk a lubrikačních gelů pro osobní použití, design nových výrobků, testování výrobků, všechny výše uvedené služby v oblasti sexu a erotiky; (44) testy osobnosti (služby v oblasti duševního zdraví), služby psychologické diagnostiky, hodnocení osobnosti (služby v oblasti duševního zdraví), psychologické poradenství, psychologické testy, testy osobnosti pro psychologické účely, všechny výše uvedené služby v oblasti sexu a erotiky.

(730) **Růžový slon s.r.o.**, Výstavní 1928/9, Ostrava, Moravská Ostrava, 70200, CZ

(740) Ing. Marcela Filipenská, Polní 302/32, Žďár nad Sázavou, Žďár nad Sázavou 2, 59102

(210) **O-569238**

(220) 22.01.2021

(320) 22.01.2021

(511) 35, 36, 45

(540)



(510) (35) administrativní služby, analýza nákladů a cen, fakturace, obchodní průzkum, obchodní zprostředkovatelské služby, oceňování podniků, pomoc při řízení obchodních či průmyslových podniků, poradenské služby pro obchodní vedení, poradenství v oblasti organizace podniku, poradenství v oblasti řízení a organizace podniku, poradenství v oblasti řízení lidských zdrojů, provádění podnikových auditů, příprava daňových přiznání, příprava výplatních listin, sestavování statistiky, služby odborníka na výkonnost podniku, služby spojené s podáváním daňových přiznání, účetnictví; (36) daňové odhady; (45) audity dodržování předpisů.

(591) Barevná

(730) **ESOP účetní a daňová kancelář s.r.o.**, Komenského 38, Rychnov nad Kněžnou, 51601, CZ

(210) **O-569267**

(220) 25.01.2021

(320) 25.01.2021

(511) 35, 42, 45

(540)



(510) (35) propagační činnost, reklama, řízení, organizace a administrativa obchodní činnosti, kancelářské práce; (42) vědecké a technologické služby, průmyslová analýza; (45) právní služby.

(591) Barevná

(730) **Šimeček Karel Ing., MBA**, Mezilesí II/2, Přerov, 75124, CZ

- (210) **O-569288**
(220) 25.01.2021
(320) 25.01.2021
(511) 3, 14, 16, 18, 20, 21, 25, 26, 28, 29, 30, 31, 32, 33, 35, 41, 45
(540)



- (510) (3) kosmetické přípravky, parfumerie, přípravky pro osobní hygienu, přípravky pro ústní hygienu, parfumerie a vonné přípravky, líčidla, mýdla a gely, přípravky do koupele, deodoranty a antiperspiranty, přípravky pro péči o pleť, oči a nehty, přípravky pro péči o vlasy, kosmetické přípravky pro péči o zvířata, vonné oleje a aromatické výtahy, čistící prostředky a vonné přípravky, vonné přípravky pro domácnost, prací prostředky, přípravky na čištění a leštění kůže a obuvi, brousící přípravky; (14) klenoty, šperky, bižuterie, náhrdelníky, řetízký (šperky), náramky (šperky), náušnice, prsteny, přívěsky (šperky), brože (šperky), amulety (šperky), drahokamy, polodrahokamy, perly (klenoty), sklo bižuterii a šperky, slitiny z drahých kovů, drahé kovy jako surovina nebo polotovary, pouzdra na šperky (kazety nebo krabice), sochy a figurky vyrobené z drahých kovů či kamenů nebo jejich napodobeninami nebo potažené drahými kovy nebo jejich napodobeninami, ozdoby vyrobené z drahých kovů či kamenů nebo jejich napodobeninami nebo potažené drahými kovy nebo jejich napodobeninami, přístroje na měření času; (16) reklamní a dárkové předměty v rámci této třídy, tiskoviny včetně reklamních a propagačních, plakáty, letáky, prospekty, lístky, katalogy, brožury, alba, kalendáře, knihy, časopisy, poutače z papíru nebo lepenky, reklamní tabule z papíru nebo lepenky, vývěsní štíty z papíru nebo lepenky, papírové bannery, papírenské výrobky, obtisky, nálepky, samolepky, etikety (kromě textilních), štítky z papíru nebo lepenky, fóliové polepy, dopisní papír, blahopřání, oznámení (papírnické zboží), vizitky, fotografie (tištěné), obálky (papírnické výrobky), balicí papír, celofán (celulózní fólie) na balení, fólie viskózní na balení, fólie z umělých hmot na balení, dárkové krabičky (papírové), bloky (papírnické výrobky), desky na dokumenty (šanon, pořadače), lepenka dřevitá (papírenské výrobky), krabice lepenkové nebo papírové, obaly (papírnické výrobky), obaly bublinové (z umělých hmot), obrazy, razítka, pečeti, pamětní pečeti, papírové praporečky, papírové dárkové tašky, papírové dárkové tašky na víno, tašky (obaly, pytlíky) z plastu, tištěné příručky (přívodci), mapy, brožury s programem; (18) kůže a imitace kůže, surové kůže a usně, a to sedlářské výrobky, biče a postroje pro zvířata, zavazadla, cestovní tašky, peněženky a ostatní tašky, vycházkové hole, deštníky a slunečníky; (20) sochy, figurky, umělecké předměty a ozdoby a dekorativní předměty, vyrobené z materiálů jako dřevo, vosk, sádra nebo umělá hmota, zahrnuté v této třídě, pletené předměty ze slámy, předměty ze šustí, pomlázky z vrbového proutí, proutěné zboží, zdobená vejce (kraslice), nábytek a bytové zařízení, kování pro dveře, brány a okna, nekovové, nádoby a uzavěry a držáky pro ně, nekovové, barely a sudy, nekovové; (21) sochy, figurky, plakety a medaile a umělecké předměty vyrobené z materiálů jako porcelán, terakota nebo sklo, zahrnuté v této třídě, nezpracované a polozpracované sklo bez určitého účelu, zahradnické potřeby, domácí náčiní k úklidu, kartáče a materiály na výrobu kartáčů, nádobí, kuchyňské náčiní a nádoby, kosmetické a toaletní potřeby, výrobky pro péči o oděvy a obuv; (25) oděvy, obuv, pokrývky hlavy, části oděvů, obuvi a pokrývek hlavy, kroje [oděvy], části krojů (oděvy), mužské kroje (oděvy), ženské kroje (oděvy), dětské kroje (oděvy), vesty, rukávce, sukně, zadní skládané sukně, vrchní zdobené sukně, kalhoty, nohavice, ponožky, punčochy, košile, vyšívání košile, haleny, dámské košile, ozdobné kapesníčky jako součást kroje, šátky, ozdobné šátky, šátky na ramena, klobouky, beranice, čepce, kožichy, pásky a řemeny (části oděvů), ženské šňorovací boty, holínky; (26) příslušenství a doplňky oblečení (galanterie),

šicí potřeby a ozdobné textilní výrobky, ozdoby do vlasů, natáčky na vlasy, potřeby na stažení a upevnění vlasů a umělé vlasy, výšivky, výšivky na oděvy, přívěsky [nikoli klenoty nebo přívěsky na klíče, prstýnky nebo řetízký], brože [jako oděvní doplňky], elastické pásky na přidržování rukávů, elastické stuhý, fiží (na oděvy), filtry na oděvy (galanterie), jehly, jehly na šití, jehly na vyšívání, kanýry k oděvům, kanýry na sukně, knoflíky, ozdobné knoflíky, korálky jiné než pro výrobu šperků (galanterie), košíky na šicí potřeby, krajky, paličované krajky, lemovací krajky, šablony na výrobu krajk, maše na oděvy, nášivky [galanterie], okrasná pera, ozdobné látkové záplaty, ozdobné prvky na oděvy, ozdobné stužky, ozdoby na klobouky (ne z drahých kovů), ozdoby na obuv ne z drahých kovů, přezky na obuv, přezky na opasky, přezky, spony na oděvy, šaty, prstence na upevnění šátku pod krkem, prýmky, špendlíky, ne šperky, háčky a očka (textilní galanterie), květiny umělé; (28) hry, hračky a výrobky určené ke hraní, panenky, oblečení pro panenky, kostýmy pro panenky, kroje pro panenky, tradičně oblečené panenky, příslušenství pro panenky, dětské hračky, plyšové hračky, figurky (hračky), houpací koně, hudební nástroje (hračky), dětské pišťalky, káča (hračky), klenoty (hračky), kostky (hračky), stavebnice, loutky, maňásci, mechanické hračky, masky (hračky), modelářské soupravy (hračky), modely dopravních prostředků (zmenšené), puzzle (hračky), žertovné předměty, sportovní potřeby a vybavení, koloběžky, vybavení pro lov a rybolov, vybavení pro vodní sporty, přístroje a zařízení pro zábavní parky a hřiště, vánoční ozdoby; (29) maso a masné výrobky, masové pomazánky, ryby, mořské plody a měkkýši, neživí, pomazánky z ryb, mořských plodů a měkkýšů, mléčné výrobky a jejich náhražky, sýrové výrobky, ptačí vejce a vaječné výrobky, jedlé oleje a tuky, zpracované ovoce, houby a zelenina, ořechy a luštěniny, želé, džemy, kompoty, ovocné a zeleninové pomazánky, polévky a vývary, masové výtahy, upravený hmyz a larvy, střívka na uzeniny, přírodní a umělá, hotová jídla; (30) polotovary a jednohubky, pekárenské výrobky, cukrovinky, čokoláda a zákusky, pemíčky, koblihy, chléb, housky, sladké pečivo, moučníky, zákusky, dorty a sušenky, sladkosti (bonbóny), sladké tyčinky a žvýkačky, cukr, přírodní sladidla, sladké polevy a náplně, výrobky z včelích produktů, sirupy a melasa, sladké polevy a náplně, led, zmrzlina, mražené jogurty a sorbety, cereální tyčinky a energetické tyčinky, káva, čaj, kakao a jejich náhražky, bylinkové čaje (neléčivé), zpracované obilí, škrob a produkty z nich vyrobené, pečící přípravky a droždí, sušené a čerstvé těstoviny, nudle a knedlíky, cereálie, rýže, mouka, těsta, těstíčka a jejich směsi, soli, chuťové přísady, ochucovadla a koření, ochucené omáčky, čatní a pasty; (31) surové a nezpracované zemědělské, akvakulturní, zahradnické a lesní produkty, stromy, zrna a semena surová nebo nezpracovaná, čerstvé ovoce a zelenina, čerstvé bylinky, ořechy, přírodní rostliny a květiny, cibule a hlízy, sazenice a semena pro pěstování rostlin, živá zvířata a živé organismy k chovným účelům, krmiva a nápoje pro zvířata, podestýlky a stelivo pro zvířata, rostlinný odpad (surovina), slad a nezpracované obilniny; (32) nealkoholické nápoje, nealkoholické ovocné nápoje, nápoje s ovocnou příchutí, ovocné koktejly, limonády, džusy, ovocné šťávy, nápoje z hroznové šťávy, hroznová šťáva, mošty, hroznový mošt (nekvašený), nealkoholický punč, nektar ovocný (nealkoholický), míchané ovocné džusy, koncentrované ovocné šťávy, nápoje obsahující převážně ovocné šťávy, nápoje na bázi šťávy ze zeleniny, ovocné nebo zeleninové koktejly, nealkoholický cider, citronády, ochucené sycené nápoje, koncentráty pro přípravu ovocných nápojů, pivo a pivovarnické výrobky, nealkoholické sladové nápoje, nápoje na bázi piva, nealkoholická piva, chmel (výtahy) na výrobu piva, nealkoholická vína, kvas (nealkoholický nápoj), nealkoholické aperitivy, nealkoholické koktejly, nealkoholické nápoje na bázi medu, nealkoholické nápoje na bázi zeleninových šťáv, nealkoholické ovocné nápoje, pitná voda, destilovaná pitná voda, minerální voda [nápoje], přípravky pro výrobu nápojů; (33) alkoholické nápoje (s výjimkou piva), alkoholické nápoje z ovoce, víno, bílé víno, červené víno, růžové víno, svařené víno, ovocné víno, aperitivy, dezertní vína, přírodní šumivá vína, nápoje obsahující víno (stříky), aperitivy na bázi vína, aperitivy na bázi lihovin, destiláty, gin, gríotka, hořké likéry, kirsch (višňový destilát), alkoholické punče, rum, brandy, likéry, bylinné likéry, hořké likéry, koktejly, cider, alkoholické nápoje z kvašeného ovoce, kvašený jablečný mošt, medovina, předpřipravené alkoholické nápoje, přípravky k výrobě alkoholických nápojů; (35) pronájem prodejních stánků, distribuce a šíření reklamních materiálů (letáků, prospektů, tištěných materiálů, vzorků), marketing, marketingové služby v oblasti cestovního ruchu, administrativní služby, poskytování informací zákazníkům o výrobku, obchodní řízení atrakcí pro návštěvníky, obchodní řízení míst pro konání zábavních akcí, maloobchodní prodej oblečení, podpora prodeje výrobků a služeb jiných subjektů prostřednictvím propagačních akcí; (41) organizace kulturních, zábavních a sportovních akcí, služby v oblasti lidové zábavy, rekreační služby zaměřené na turistiku, příprava a organizace akcí pro vzdělávací účely, příprava a organizace akcí pro zábavní účely,

pořádání instruktážních kurzů pro turisty, poskytování zábavních služeb pro děti, organizace kulturních představení, organizace kvízů, her a soutěží, objednávání vystoupení umělců na akce (služby organizátora), informace o možnostech zábavy, poskytování informací o kulturních aktivitách, poskytování prostorů na zábavu, rezervace vstupenek a objednávkové služby pro zábavní akce, předprodej vstupenek na zábavní akce (služby), publikování a vydávání tiskovin, služby vydávání map, elektronické publikování (služby), audio a video nahrávací služby, fotografování, pohostinské služby (zábava); (45) informační a poradenské služby vztahující se k právním záležitostem, poradenské služby vztahující se k udělování licencí k duševnímu vlastnictví, udělování licencí k ochranným známkám [právní služby], licenční služby vztahující se k výrobě zboží [právní služby], ověřování právních dokumentů, poradenské služby týkající se spotřebitelských práv (právní poradenství), poradenské služby vztahující se k přípravě norem, právní asistence při sestavování smluv, právní služby týkající se vyjednávání a navrhování smluv týkajících se práv duševního vlastnictví, právní služby vztahující se ke správě, kontrole a udělování licenčních práv, příprava právních dokumentů, půjčování oděvů, půjčování krojů (oděvů) a jejich částí.

- (591) Barevná
(730) **Region Slovákco - sdružení pro rozvoj cestovního ruchu**, Masarykovo náměstí 21, Uherské Hradiště, 68601, CZ
(740) Mgr. Kateřina Vaňková, patentový zástupce, Nerudova 1095/24, Kuřim, 66434

- (210) **O-569310**
(220) 26.01.2021
(320) 26.01.2021
(511) 5
(540)

POLAPIX

- (510) (5) farmaceutické a lékařské přípravky, hygienické výrobky pro léčebné účely, dietní potraviny a dietetické přípravky pro léčebné účely, potravní doplňky pro lidskou potřebu.
(730) **Swiss Pharma International AG**, Lindenstrasse 22, 8008 - Zurich, CH
(740) Rott, Růžička & Guttman a spol., Vyskočilova 1566, Praha 4, Michle, 14000

- (210) **O-569311**
(220) 26.01.2021
(320) 26.01.2021
(511) 9, 16, 35, 41
(540)



- (510) (9) elektronické knihy, elektronické noviny, elektronické časopisy, elektronické fotografie, paměťová média všeho druhu v elektronické a magnetické podobě (nahraná i nenahraná), paměťová média s vizuálními, zvukovými a obrazovými záznamy, zejména s mluveným slovem, filmy a hudbou; (16) tiskoviny, knihy, noviny, časopisy, učebnice, sešity, skriptá, firemní tiskoviny, plakáty, diáře, brožury, letáky, kalendáře, fotografie, mapy, knižní vazby, knižní obaly, papírnické zboží; (35) velkoobchodní prodej tiskovin a nahraných nosičů dat, reklamní/propagační činnost, marketingová činnost, inzertní činnost, obchodní průzkumy, předvádění výrobků, obchodní poradenství, služby manažerů, pomoc při řízení obchodní činnosti, pořádání reklamních a ekonomických poradců, obchodní administrativní práce, kancelářské práce, automatizované zpracování a správa obchodních dat, služby databank, obchodní zastoupení jiných podnikatelských subjektů - výrobců, distribuce zboží a tiskovin k reklamním účelům, pořádání reklamních a prodejních akcí, poskytování obchodních/prodejních informací, poskytování obchodních slev, pořádání knižních veletrhů k obchodním účelům, činnosti umělecké agentury; (41) elektronické publikování, vydavatelství, vzdělávací, výchovné a školící činnosti, čtenářský klub, pronájem/půjčování knih, filmů a hudby,

fotografování, pořádání vzdělávacích a výchovných akcí a soutěží, překladatelská činnost, jazykové kurzy, provoz vzdělávacích, výchovných, kulturních, společenských, zábavních a sportovních zařízení, audio-vizuální produkce, umělecká produkce, filmová produkce, hudební produkce, zastupování autorů a umělců, poskytování informací a konzultace ve vzdělávání, vydavatelství, kultuře a zábavě, provoz elektronických internetových portálů pro oblast vzdělávání, vydavatelství, kultury, zábavy a sportu.

- (730) **DOBROVSKÝ s.r.o.**, Květnového vítězství 332/31, Praha 4, Chodov, 14900, CZ
(740) Ing. Jarmila Javoříková, patentový zástupce, Slunečná 4566, Zlín, 76005

- (210) **O-569312**
(220) 26.01.2021
(320) 26.01.2021
(511) 18, 21, 24, 25, 28, 35
(540)



- (510) (18) zavazadla, tašky, sportovní zavazadla, cestovní zavazadla, batohy, kufrů, kabelky, školní tašky, pouzdra z kůže nebo imitace kůže, deštiny, slunečníky, kůže, imitace kůže, kožesiny, sedlářské výrobky; (21) potřeby pro domácnost a kuchyň, nádobí, nádoby pro potraviny, nádoby pro nápoje, nádoby a nádoby s potiskem, lahve, termosky, toaletní potřeby v rámci této třídy, toaletní taštičky; (24) textilní materiály, látky, ložní prádlo, bytové textil, povlaky na polštáře a deky, textilní osušky, ručníky a utěrky, textilní příkrývky a pokrývky, vlajky a vlaječky, textilní tapety, spací pytle; (25) oděvy, sportovní oděvy, oděvy pro volný čas, firemní a reklamní oděvy, oděvy s potiskem, opasky, pokrývky hlavy, spodní prádlo, plavky, ponožky, punčochy, rukavice, obuv, sportovní obuv, obuv pro volný čas, firemní a reklamní obuv; (28) hry a hračky, modely (hračky), stavebnice (hračky), plyšové hračky, deskové a společenské hry, herní konzole, přístroje na videohry, přenosné hry s displeji, karty na hraní, sportovní vybavení, sportovní potřeby, posilovací stroje, posilovače svalů (expandéry), rehabilitační stroje; (35) reklama, zprostředkování reklamy, online reklama, marketing, online marketing, administrativní služby, poradenství v oblasti řízení obchodní činnosti, obchodní informace (služby), obchodní průzkum, automatizované zpracování dat, správa obchodních dat, ekonomické a organizační poradenství, obchodní management, předvádění zboží, šíření reklamních materiálů, šíření vzorků, pořádání obchodních akcí, modeling pro reklamní účely nebo podporu prodeje, maloobchodní, velkoobchodní a elektronický prodej zavazadel, potřeb pro domácnost a kuchyň, textilii, ložního prádla, oděvů, dárků, obuvi, her, hraček a sportovních potřeb.
(730) **beSURE s.r.o.**, Nebory 447, Třinec, 73961, CZ
(740) Ing. Jarmila Javoříková, patentový zástupce, Slunečná 4566, Zlín, 76005

- (210) **O-569313**
(220) 26.01.2021
(320) 26.01.2021
(511) 16, 19, 35
(540)

VALUCEM

- (510) (16) obalové materiály z papíru a plastů v rámci třídy 16 pro stavební hmoty a stavební výrobky, etikety z papíru a plastů; (19) stavební výrobky nekovové pro svislé i vodorovné stavební konstrukce, stavební hmoty nekovové jako betony, malty, omítkové směsi, potěrové směsi, stavební kamenivo přírodní i umělé; (35) zprostředkování obchodu stavebními výrobky a stavebními hmotami, obchodní poradenství v oboru stavebních výrobků a stavebních hmot.
(730) **PREMIX servis, spol. s.r.o.**, Evropská 516/10, Praha 6, Dejvice, 16000, CZ
(740) ZEMAN - podkrušnohorská patentová a známková kancelář, Petr Zeman, patentový zástupce, Hradní 301/9, Loket, 35733

(210) **O-569314**
(220) 26.01.2021
(320) 26.01.2021
(511) 9, 16, 35, 38, 41
(540)

Magazin **Kutilství**

(510) (9) nahrané elektronické databáze na nosičích dat, počítačový software (nahrané počítačové programy), nahrané nosiče digitálních záznamů s multimediálním obsahem, elektronické příručky (nahrané nebo stahovatelné), elektronické plánovače a organizéry (stahovatelné), elektronické publikace, elektronické oznamovací tabule, stahovatelné elektronické noviny, stahovatelné elektronické knihy, stahovatelné elektronické publikace v podobě časopisů, stahovatelné softwarové aplikace pro mobilní zařízení, počítačové databáze (nahraný nebo stahovatelný software), audioknihy (nahrané nebo stahovatelné), elektronické časopisy (nahrané nebo stahovatelné); (16) tiskoviny, periodické a neperiodické tiskoviny, časopisy, noviny, knihy, prospekty, plakáty, fotografie, pohlednice, korespondenční listky, dopisní papír, kalendáře, knihařské potřeby, letáky, brožury, obtisky, obalový materiál z papíru a plastických hmot, tiskařské typy a štočky, tištěné propagační materiály; (35) služby profesního networkingu, reklama, inzertní služby, rozšiřování reklamních nebo inzertních materiálů, poskytování obchodních nebo podnikatelských informací, pořádání reklamních a obchodních výstav a předváděcích akcí zboží a služeb, obchodní zprostředkovatelské služby s periodickými, neperiodickými, tištěnými a elektronickými publikacemi; (38) přenos a šíření elektronických tiskovin, časopisů, periodik a knih prostřednictvím počítačové sítě, internetu a satelitu, přenos zpráv a obrazových informací prostřednictvím počítačů, satelitů, telekomunikačních prostředků a sítí, telekomunikační přenos a šíření informací prostřednictvím teletextu, počítačových sítí, telekomunikačních sítí a internetu; (41) vydávání zábavných, odborných, zpravodajských a vzdělávacích tiskovin, vydávání elektronických časopisů, publikování časopisů, vydavatelská činnost a zpravodajství, výchovná a zábavní činnost, pořádání kulturních akcí, setkání, výstav, soutěží, přednášek.

(591) Barevná
(730) **A 11 s.r.o.**, Ortenovo náměstí 1524/36, Praha 7, Holešovice, 17000, CZ
(740) Kopecský Hála & Co., advokátní kancelář s.r.o., Mgr. Ondřej Hála, Kaprova 42/14, Praha 1, Staré Město, 11000

(210) **O-569315**
(220) 26.01.2021
(320) 26.01.2021
(511) 35, 36
(540)

SLUTO
... nejen účetnictví

(510) (35) účetnictví, automatizované účetnictví, bilanční účetnictví, vedení účetnictví, daňové plánování (účetnictví), daňové konzultace (účetnictví), poradenství týkající se daňového účetnictví, služby týkající se zpracování mezd, výplat (pro třetí osoby), personální poradenství, poradenství v oblasti personálního managementu, pomoc v personálním řízení; (36) daňové poradenství (nikoliv účetnictví), finanční poradenství v oblasti daňového plánování, služby odvodů daní ze mzdy.

(591) Barevná
(730) **SLUTO s.r.o.**, Týnská 1053/21, Praha 1, Staré Město, 11000, CZ

(210) **O-569350**
(220) 27.01.2021
(320) 27.01.2021
(511) 35, 41
(540)

DÁME KNIHU

(510) (35) aktualizace reklamních materiálů, reklamní služby, obchodní zprostředkovatelské služby, obchodní rady a informace pro spotřebitele, pomoc v obchodní a podnikatelské činnosti, management a administrativní služby, služby vztahů s veřejností (public relations), služby předvádění výrobků a vystavování zboží, pořádání výstav pro obchodní a reklamní účely, vědomostní, pobídkové a bonusové programy, poskytování obchodních informací prostřednictvím webových stránek, správa zákaznických věrnostních programů, konzultační a poradenské služby a pomoc v oblasti reklamní, marketingové a propagační činnosti, rozšiřování reklamních, marketingových a propagačních materiálů, poskytování a pronájem prostoru, času a médií pro reklamu, pořádání veletrhů pro obchodní či reklamní účely, on-line reklama v počítačové síti, vydávání reklamních textů, vyhledávání sponzorů, vylepování plakátů, podpora prodeje jiných osob, sestavování katalogů informací pro obchodní a reklamní účely, zásilková reklama, styk s veřejností; (41) elektronické publikování (DTP), on-line vydávání elektronických knih a časopisů, vydávání knih, zveřejňování, oznamování a psaní textů, služby v oblasti vzdělávání, zábavy a sportu, organizování soutěží, organizování výstav ke kulturním nebo vzdělávacím účelům, školicí služby, pořádání a vedení konferencí, pronájem zařízení a vybavení ke vzdělávání, zábavě, sportu a kultuře, rezervace vstupenek na vzdělávací, zábavní a sportovní aktivity a akce a související rezervační služby.

(591) Barevná
(730) **Svaz českých knihkupeců a nakladatelů, zapsaný spolek**, Fügnerovo náměstí 1808/3, Praha 2, Nové Město, 12000, CZ
(740) Advokátní kancelář Růzha, JUDr. Filip Růzha, Soukenická 2082/7a, Praha 1, Nové Město, 11000

(210) **O-569375**

(220) 28.01.2021

(320) 28.01.2021

(511) 6, 19, 20

(540)

NOBODY

(510) (6) dveřní a okenní kování, jako kliky, dveřní kliky, okenní kliky, kliky polohové, rozety, bezpečnostní rozety, dveřní zarážky, držadla, dveřní uzávěry, bezpečnostní štíty, štítky, okenní kličky, zástrčky okenní, okenní zarážky, okenní uzávěry, koule, madla a mušle (dveřní kování), bezpečnostní řetězy, dveřní závory, protipožární kování, dveřní zámky, zámkové vložky, klíče, kování na nábytek, domovní čísla a identifikační štítky, kovové posuvné systémy na dveře dřevěné a skleněné, kování na skleněné dveře, panty, panty na skleněné dveře, zárubně kovové, zárubně hliníkové, všechny výše uvedené výrobky vyrobené z kovu, vše v rámci třídy 6; (19) zárubně, zárubně dýhované, dveřové rámy nekovové, vrata nekovová, vše v rámci třídy 19; (20) kování na dveře a okna nekovové, identifikační štítky nekovové, dveřní kliky nekovové, kliky na dveře porcelánové.

(730) **Material & Technology s.r.o.**, Čs. odboje 1044, Dobruška, 51801, CZ

(740) Ing. Milan Škoda, Nahořanská 308, Nové Město nad Metují, Krčín, 54901

(210) **O-569383**

(220) 28.01.2021

(320) 28.01.2021

(511) 5, 35, 44

(540)



(510) (5) potravní doplňky a dietetické přípravky, farmaceutické přípravky a přírodní léčiva, léky, vitamíny a vitamínové přípravky, antioxidační přípravky k léčebným účelům, cukrovinky nebo pastilky nebo tabletky nebo tobolky nebo kapsle nebo žvýkačky k léčebným účelům, dražé (léčivé), potravní doplňky obohacené vitamíny nebo minerály nebo stopovými prvky, doplňky výživové pro lékařské účely, medicínální sirupy, léčivé čaje, léčivé byliny, bylinné výtažky nebo sirupy k léčebným účelům, kapsle pro lékařské účely, masti pro lékařské účely, vláknina pro lékařské účely, magnezium, léčivé minerální vody; (35) reklama, propagace, marketing, reklama on-line v počítačové síti, obchodní nebo podnikatelské informace a jejich poskytování, dodavatelské služby pro třetí osoby (nákup výrobků a služeb pro jiné podniky), prezentace výrobků v komunikačních médiích pro účely maloobchodu i velkoobchodu, předvádění zboží prostřednictvím Internetu nebo katalogu nebo výstav za účelem reklamy a/nebo prodeje, zásilkový prodej výrobků výše uvedených ve třídě 5, internetový obchod se zdravou výživou a výrobky výše uvedenými ve třídě 5, distribuce vzorků zboží, provádění obchodních operací, velkoobchod, maloobchod a zprostředkování obchodu s výrobky výše uvedenými ve třídě 5, zprostředkovatelská činnost v oblasti obchodu a služeb k obchodním účelům, týkající se výrobků výše uvedených ve třídě 5, zprostředkování obchodních kontaktů v oblasti výrobků výše uvedených ve třídě 5, zprostředkování internetového obchodu v oblasti výrobků výše uvedených ve třídě 5, komerční využití Internetu v oblastech komerčních internetových médií a vyhledávacích služeb v oblasti výrobků výše uvedených ve třídě 5, prezentace uživatelů na stránkách World Wide Web v počítačové síti Internet, obchodní management, pomoc při řízení obchodní činnosti; (44) zdravotní péče, farmaceutické služby, služby péče o duševní zdraví, služby péče o hygienu a krásu, poradenství v oblasti stravování a výživy.

(591) Barevná

(730) **Naturprodukt CZ spol. s r.o.**, Na Viničkách 638, Šestajovice, 25092, CZ

(740) Ing. Pavel Nádvořík s.r.o., Klínová 620/1, Ostrava, Hulváky, 70900

(210) **O-569432**

(220) 01.02.2021

(320) 01.02.2021

(511) 28, 41

(540)

IQ vs. TYKVE

(510) (28) hračky, hry a žertovné předměty, stolní hry, společenské hry, sady otázek pro stolní společenské hry, deskové hry; (41) výchova, vzdělání, zábava a sportovní činnost, zábava, pobavení.

(730) **Gregor Brzobohatý Ondřej**, Zborovská 715/36, Praha 5, Smíchov, 15000, CZ

(740) Mgr. Markéta Vochoska Haindlová LL.M., advokátka, Dlouhá 735/25, Praha 1, Staré Město, 11000

(210) **O-569433**

(220) 01.02.2021

(320) 01.02.2021

(511) 16, 24, 27

(540)

Decoralina

(510) (16) samolepky, obrazy, obrázky, fotografie, tiskoviny, plakáty, reklamní plakáty, zarámované plakáty, papírové plakáty, časopisy s plakáty, papír a lepenka, tištěné materiály, potřeby pro vazbu knih, fotografie, papírnické zboží a kancelářské potřeby s výjimkou nábytku, lepidla jako kancelářské nebo domácí potřeby, potřeby pro umělce a malíře, malířské štetce, instruktážní a výukové materiály, plastové archy, fólie a sáčky pro ovinování a balení, tiskařské typy, štočky; (24) plastové reklamní plakáty, textilní výrobky a náhradní součásti pro textilní výrobky, textilie a náhražky textilií, bytový textil, textilní a plastové záclony a závěsy; (27) textilní tapety, tapety s textilním povrchem, tapety, s výjimkou textilních, tapety na zdi z textilních materiálů, koberce, podložky a rohožky, linoleum a jiné obklady podlah, tapety na stěny (ne textilní).

(730) **SOPKO s.r.o.**, Kostnická 4103, Chomutov, 43003, CZ

(210) **O-569443**

(220) 01.02.2021

(320) 01.02.2021

(511) 3, 5

(540)

POETRI

(510) (3) kosmetické přípravky, parfumerie, přípravky pro osobní hygienu, přípravky pro ústní hygienu; (5) doplňky výživy, dietní doplňky k léčebnému použití, potravní doplňky pro veterinární účely.

(730) **Pozdenkov Andrey**, Josefy Faimonové 2240/21, Brno, Líšeň, 62800, CZ

(740) Ing. Libor Markes, Grohova 145/54, Brno, Veveří, 60200

(210) **O-569444**
(220) 01.02.2021
(320) 01.02.2021
(511) 3, 5
(540)



(510) (3) kosmetické přípravky, parfumerie, přípravky pro osobní hygienu, přípravky pro ústní hygienu; (5) doplňky výživy, dietní doplňky k léčebnému použití, potravní doplňky pro veterinární účely
(730) **Pozdenkov Andrey**, Josefy Faimonové 2240/21, Brno, Líšeň, 62800, CZ
(740) Ing. Libor Markes, Grohova 145/54, Brno, Veveří, 60200

(210) **O-569445**
(220) 01.02.2021
(320) 01.02.2021
(511) 9, 18, 25, 35
(540)

HICHIC

(510) (9) pouzdra na telefony, šňůrky na mobilní telefony, obaly na mobilní telefony, pouzdra na mobilní telefony, kryty na mobilní telefony, kryty na tabletové telefony, kryty na chytré telefony, pouzdra na chytré telefony, nabíječky na chytré telefony, telefony na solární energii, obaly na přenosné počítače, kožené obaly na tablety, obaly na přenosné počítače (laptopy), obaly na přenosné počítače; (18) zavazadla, cestovní tašky, peněženky a ostatní tašky, kožené řemínky, kožešiny, kabátky pro psy, mašle pro domácí zvířata, oblečky pro psy, oděvy pro zvířata, pláštěnky pro psy, pokrývky a deky na zvířata, postroje pro zvířata, přepravky na zvířata (tašky), psí obojky, psí parky (obleky pro psy), vodítka, batohy, kabelky; (25) oděvy, obuv, pokrývky hlavy, čapky, čelenky na uši (oděvy), čapky (přiléhavé), čepice, čepice (pokrývky hlavy), čepice s bambulí, čepice s kšiltlem, čepice s uzlíky, čepice z umělé kožešiny, kapuce, klapky na uši, kožešiny rukávů, kšiltly, kšiltly proti slunci (oblečení), lyžařské čepice, multifunkční šátky (šály), módní klobouky, pletené čepice, roušky (módní oděvy), rukávniky (oděvy), anoraky, bezprstové rukavice, blejzry, bolera, bombery, boxerské trenýrky, bundy, bundy a krátké kabáty s výplní, bundy bez rukávů, bundy krátké, bundy z flísu (fleece), bundy z kožešiny, bundy z kůže, bundy z prachového perí, chlapecké oděvy, dámská krátká přiléhavá trička, dámské kabáty, dámské kostýmy, dámské oděvy, dámské plavky, dámské šaty, dámské svrchní oděvy, dámské topy bez ramínek, dlouhé bundy, domácí oděvy, domácí župany, dětské oděvy, dupačky (oděvy), džínové bundy, džínovina (denim), flaušové kabáty, fleecové vrchní oděvy, halenky (blůzky), hedvábné oděvy, hedvábné šátky, kabáty, kabáty z ovčí kůže, kalhoty s nohavičkou, kalhoty, kombinézy (oděvy), košile, kostýmy, kotníčkové ponožky, kožené oděvy, kožené pásky, kožené šaty, kožené vesty, kožichy a bundy, lačkové kalhoty, látkové pásky (oděvy), legíny, lehké venkovní bundy, letecké bundy, letní šaty, límce a límečky (oděvy), masky na oči, mikiny, mikiny s kapucí, minisukně, motocyklové bundy, nákrčníky, návleky, návleky na ruce (oděvy), neformální oblečení, nepromokavé oděvy, oblečení do deště, oblečení na běhání, oblečení pro volný čas, oděvní výrobky z kůže, oděvy na ochranu oblečení, oděvy plážové, oděvy vyrobené z imitace kůže, oděvy z plyše, pánské oděvy, pánská konfekce, parky, pláště, plavky, pletené oděvní výrobky, pletené kabátky, pletené oděvy, pletené rukavice, polokošile, ponča, ponožky, ponožky a punčochy, potítka na zápěstí, přehozy bez rukávů s rozparky na bocích, prošívané bundy (oděvy), prošívané vesty, pulovry (oděvy), roláky, rukavice, saka, šály a šátky na hlavu, šály, boty, atletická obuv, dámská obuv, dámské kozačky, dámské sandály, dětská obuv a obuvní doplňky, domácí obuv, espadrilly (boty s provázkovou podešví), gumová obuv, holínky, kožená obuv, kožená domácí obuv, kotníčková obuv, nazouvací obuv, obuv plážová, obuv pro volný čas, pánská a dámská obuv, pantofle, plátěná obuv, pletená kojenecká obuv, pletené botičky pro kojence (vlněné),

čepice se štítkem, kapsy pro oděvy, tepláky, teplákové bundy, vrchní části teplákových souprav, teplákové šortky, tenké tepláky; (35) velkoobchodní prodej oblečení, reklamní, marketingové a propagační služby, služby on-line maloobchodních prodejen v oblasti oděvů, počítačové on-line objednávky, on-line obchodování, při němž prodejce vystaví výrobky ke dražbě a nabídky se provádí prostřednictvím internetu, internetový marketing, pořádání dražeb na internetu, obchodní informační služby poskytované přes internet, prezentace výrobků v komunikačních médiích pro účely maloobchodu, nákupní objednávky (administrativní zpracování), reklama on-line v počítačové síti, maloobchodní služby zaměřené na prodej oděvů a oděvních doplňků, marketing, maloobchodní prodej postrojů, maloobchodní prodej zavazadel, maloobchodní prodej oblečení, maloobchodní prodej obuvi, maloobchodní prodej šperků, maloobchodní prodej pokrývek hlavy, maloobchodní služby zásilkového prodeje oděvů.

(730) **HICHIC s.r.o.**, Závodní 751/8, Teplice, 41501, CZ

(210) **O-569447**
(220) 01.02.2021
(320) 01.02.2021
(511) 16, 17, 22
(540)



(510) (16) výplně z papíru nebo lepenky, balicí materiály (vycpávky, výplně) z papíru nebo lepenky, recyklovaný papír, dekorační balicí papír, papír a lepenka, balicí materiály vyrobené z papíru; (17) těsnění, těsnící materiál a materiál na výplně; (22) papírové provazy.

(591) Barevná
(730) **Mikulecky Agency s.r.o.**, Hutská 1350, Kladno, 27201, CZ

(210) **O-569463**
(220) 02.02.2021
(320) 02.02.2021
(511) 9, 37, 41, 42
(540)

MSS-FIVE

(510) (9) radiolokační aktivní a pasivní systémy, radiová pojítka, interkomunikační přístroje, přístroje a zařízení pro zachycování, zpracování, přenos a vyhodnocování signálů a informací včetně programového vybavení pro oblast sledování a řízení letového provozu, antény, kompas, radary, světelná signalizace, interkomy, měřicí přístroje, monitory, navigační přístroje a nástroje, palubní elektronika, radionavigační systémy; (37) instalace a opravy elektronických zařízení, údržba a opravy letadel, opravy avionických celků, instalace, oživování a servis pro systémy, přístroje a zařízení výše uvedené ve třídě 9 pro oblast sledování a řízení letového provozu; (41) výchovná a školící činnost pro oblast výrobků a služeb uvedených ve třídách 9 a 37, vydavatelská činnost, výroba audiovizuálních a vzdělávacích programů, pořádání odborných kurzů, školení a jiných vzdělávacích akcí včetně lektorské činnosti, činnost vyučovací, vzdělávací a pedagogická, organizování a vedení konferencí, kongresů, seminářů a sympozií, korespondenční kurzy, organizování kulturních nebo vzdělávacích výstav; (42) výzkum, vývoj, projekce a inženýrské služby pro oblast výrobků výše uvedených ve třídě 9, služby v oblasti informační technologie pro oblast sledování, vyhodnocování a řízení letového provozu, odborné technické poradenství s výjimkou obchodního, a to v oblasti elektroniky, vývoj, projektování, konstrukce a výzkum výrobků, a to letecké techniky, projektování a konstrukční změny letecké techniky v oblasti systémů palubní elektroniky, přístrojů a elektrických i elektronických letadlových celků, navrhování a vývoje počítačového hardwaru a software.

(730) **ERA a.s.**, Průmyslová 462, Pardubice, Pardubičky, 53003, CZ
(740) Ing. Václav Kratochvíl, Husníkova 2086/22, Praha 5, Stodůlky, 15800

(210) **O-569464**
(220) 02.02.2021
(320) 02.02.2021
(511) 9, 37, 41, 42
(540)

MSS-5

(510) (9) radiolokační aktivní a pasivní systémy, rádiová pojítka, interkomunikační přístroje, přístroje a zařízení pro zachycování, zpracování, přenos a vyhodnocování signálů a informací včetně programového vybavení pro oblast sledování a řízení letového provozu, antény, kompas, radary, světelná signalizace, interkomy, měřicí přístroje, monitory, navigační přístroje a nástroje, palubní elektronika, radionavigační systémy; (37) instalace a opravy elektronických zařízení, údržba a opravy letadel, opravy avionických celků, instalace, ožívování a servis pro systémy, přístroje a zařízení výše uvedené ve třídě 9 pro oblast sledování a řízení letového provozu; (41) výchovná a školící činnost pro oblast výrobků a služeb uvedených ve třídách 9 a 37, vydavatelská činnost, výroba audiovizuálních a vzdělávacích programů, pořádání odborných kurzů, školení a jiných vzdělávacích akcí včetně lektorské činnosti, činnost vyučovací, vzdělávací a pedagogická, organizování a vedení konferencí, kongresů, seminářů a sympozií, korespondenční kurzy, organizování kulturních nebo vzdělávacích výstav; (42) výzkum, vývoj, projekce a inženýrské služby pro oblast výrobků výše uvedených ve třídě 9, služby v oblasti informační technologie pro oblast sledování, vyhodnocování a řízení letového provozu, odborné technické poradenství s výjimkou obchodního, a to v oblasti elektroniky, vývoj, projektování, konstrukce a výzkum výrobků, a to letecké techniky, projektování a konstrukční změny letecké techniky v oblasti systémů palubní elektroniky, přístrojů a elektrických i elektronických letadlových celků, navrhování a vývoje počítačového hardwaru a software.

(730) **ERA a.s.**, Průmyslová 462, Pardubice, Pardubičky, 53003, CZ
(740) Ing. Václav Kratochvíl, Husníkova 2086/22, Praha 5, Stodůlky, 15800

(210) **O-569467**
(220) 03.02.2021
(320) 03.02.2021
(511) 41, 44
(540)

Dog for Doc

(510) (41) organizování a vedení kurzů, seminářů, přednášek, školení a dalších vzdělávacích činností v oblasti terapie s využitím zvířat, literární a publikační činnost, nakladatelství a služby s tím související, výcvik pro zacházení se psy, výcvik psů; (44) terapie s využitím zvířat, chov zvířat, lékařské služby, zdravotní poradenství pro osoby se zdravotním postižením, poskytování služebních vycvičených psů postiženým osobám a lékařům a terapeutům, kteří těmto osobám poskytují lékařské služby.

(730) **Search and Rescue Czech Republic**, č. p. 62, Klíny, 43601, CZ
(740) PatentCentrum Sedláč & Partners s.r.o., Okružní 2824, České Budějovice, České Budějovice 3, 37001

(210) **O-569469**
(220) 03.02.2021
(320) 03.02.2021
(511) 6, 19, 27, 37, 39
(540)



(510) (6) podlahové lišty kovové, podlahové lišty soklové kovové; (19) podlahové lišty nekovové, podlahové soklové lišty nekovové, vinylové obklady,

podlahové spojky nekovové; (27) podlahové krytiny, vinylové podlahové krytiny, podlahové podložky; (37) pokládka podlah, podlahářství; (39) doprava, doprava zboží, přeprava.

(730) **ALTIN GROUP s.r.o.**, nám. T. G. Masaryka 1281, Zlín, 76001, CZ
(740) Mgr. Dagmar Ressorová Maršíková, advokátka, Ševcovská 3246, Zlín, 76001

(210) **O-569474**
(220) 03.02.2021
(320) 03.02.2021
(511) 35, 43
(540)



(510) (35) reklama, řízení obchodní činnosti, obchodní administrativa, kancelářské práce; (43) stravovací služby, přechodné ubytování.

(730) **ARC RESORTS s.r.o.**, Ovčáčky 504/6, Ladná, 69146, CZ
(740) Mgr. Radim Sedláček, Pekařská 407/18, Brno, Staré Brno, 60200

(210) **O-569475**
(220) 03.02.2021
(320) 03.02.2021
(511) 17, 19, 27
(540)

FLOMA

(510) (17) lepicí pásy na podlahové krytiny, krycí pásy, gumové těsnící pásy, gumové pásy na ochranu nábytku, lepicí protiskluzové pásy na podlahové krytiny, podložky z pryže nebo vulkanizovaného vlákna, výrobky ze syntetického kaučuku k tlumení nárazů, gumové výrobky k tlumení nárazů, zarážky (gumové), gumové chrániče rohů, schodišťové lemy z gumy, ochrany kabelů z gumy; (19) podlahy, ne kovové, gumové podlahy, bambusové podlahové krytiny, dlaždice na podlahy (ne kovové), nekovové podlahové materiály, pryžové podlahové dlaždice, nekovové ochranné lišty, stavební prvky z plastických hmot, nekovové protipožární krytí elektrických kabelů, gumové varovné dlaždice na schody, nekovové parkovací obrubníky, přenosné silniční retardéry (gumové nebo z plastu), svodidla (nekovová), zábrany (nekovové), sloupky z nekovových materiálů, obrubníky vyrobené z nekovových materiálů; (27) podlahové krytiny a umělé venkovní povrchy, rohože, gumové rohože, sprchové rohože, protiskluzové rohože, rákosové rohože, rohože pro zvířata, textilní podlahové rohože pro použití v domácnosti, protiskluzové podložky, protiskluzový materiál pod podlahové krytiny, protiskluzové podklady, rohožky, podložky pod koberce, koupelnové předložky, krytinové podlahy z vinyly, podlahové krytiny z gumy, podlahové krytiny na hotové podlahy, ochranné krytiny na podlahu, protiskluzové podlahové krytiny, podlahové krytiny (rohože) používané při sportovních aktivitách.

(730) **Šlauer Martin Bc.**, Oty Synka 1837/3, Ostrava, Poruba, 70800, CZ
(740) Ing. Pavel Nádvorník s.r.o., Klínová 620/1, Ostrava, Hulváky, 70900

(210) **O-569480**
(220) 03.02.2021
(320) 03.02.2021
(511) 14, 35, 40
(540)



- (510) (14) bižuterie, bižuterní ozdoby, kameny pro bižuterii a šperky, perly (klenoty), šperkařské a bižuterní polotovary, vzácné kovy a jejich slitiny, drahokamy, hodinářské potřeby a chronometrické přístroje, šperky z drahých kovů, šperky z minerálních kamenů, šperky a klenoty z obecných kovů, minerální kameny, odznaky z drahých kovů a minerálních kamenů, perly, medailonky, náhrdelníky; (35) řízení a provozování obchodů, internetových obchodů a maloobchodních prodejen a velkoobchodní a maloobchodní činnost, vše výše uvedené v oblasti bižuterie, minerálních a drahých kamenů a šperků, přeskupování různého zboží (kromě jeho přepravy) pro třetí osoby za účelem umožnit spotřebiteli, aby si tyto výrobky mohl pohodlně prohlížet a nakupovat, organizování výstav k obchodním a reklamním účelům, propagační a reklamní činnost, průzkum trhu, inzerce, marketing, import a export, marketingové poradenství, dodavatelské služby pro třetí osoby (nákup výrobků a služeb pro jiné podniky); (40) služby kameníků, šperkařů, montáž a úprava materiálů na objednávku (pro třetí osoby), zpracování a úprava minerálních a drahých kamenů, zejména zpracování a broušení diamantů, drahokamů a polodrahokamů, výroba šperků zpracováním vzácných kovů a/nebo diamantů, drahokamů a polodrahokamů, rytí, gravírování, broušení, zpracování kůže, kreslení, rýsování laserem, leštění drahokamů a polodrahokamů, poskytování informací o zpracování a úpravě minerálních a drahých kamenů.
- (730) **AURAWISE s.r.o.**, Antala Staška 1859/34, Praha 4, Krč, 14000, CZ
(740) **RETROPATENT s.r.o.**, Dobiášova 1246/29, Liberec, Liberec VI-Rochlice, 46006

(210) **O-569481**
(220) 03.02.2021
(320) 03.02.2021
(511) 19, 20, 22
(540)



- (510) (19) žaluzie vnitřní, vnější, okenní, dveřní, vodorovné, svislé, sklopné, otáčivé a svinovací, termoizolační žaluzie, rolety, markýzy, navíjecí svinovací systémy pro žaluzie, rolety a markýzy, veškerá stínící technika okenní, dveřní a střešní, síť proti hmyzu, vše nekovové - plastové; (20) žaluzie vnitřní, vnější, okenní, dveřní, vodorovné, svislé, sklopné, otáčivé a svinovací, termoizolační žaluzie, rolety, markýzy, navíjecí svinovací systémy pro žaluzie, rolety a markýzy, veškerá stínící technika okenní, dveřní a střešní, síť proti hmyzu, vše textilní a v rámci této třídy; (22) stínící technika, a to rolety ze syntetických materiálů, žaluzie listové okenní, markýzy všeho druhu ze syntetických materiálů, vše v rámci této třídy.
- (591) Barevná
(730) **Charvát Zdeněk**, nám. Mládežníků 670, Kralupy nad Vltavou, Lobeček, 27801, CZ
(740) **PROPATENT, Ing. Vlasta Sedláčková**, Pod Pekařkou 107/1, Praha 4, Podolí, 14700

(210) **O-569482**
(220) 03.02.2021
(320) 03.02.2021
(511) 35, 41, 44
(540)

TotalBodyPlus

- (510) (35) propagační činnost, reklama v oblasti fitness a zdravého životního stylu, maloobchodní prodej nealkoholických nápojů, včetně energetických, iontových, maloobchodní prodej doplňků stravy, proteinových tyčinek, ovoce a zdravé výživy; (41) služby fitness center a fitness klubů, provozování fitness center a fitness klubů, instruktážní služby vztahující se k fyzické kondici, služby cvičebních instruktorů, trenérské služby, poskytování kolektivních cvičebních lekcí; (44) masérské, fyzioterapeutické, rekondiční a regenerační služby, provoz sauny a solária, provozování zařízení sloužících k regeneraci a rekondici spadajících do této třídy, výživové poradenství, konzultace v oblasti zdravé výživy, redukce tuků a zdravého životního stylu, provozování relaxačních (regeneračních) center.
- (730) **CS Fitness, s.r.o.**, Elišky Peškové 735/15, Praha 5, Smíchov, 15000, CZ
(740) **Čermák a spol., JUDr. Karel Čermák Ph.D., LL.M.**, advokát, Elišky Peškové 15/735, Praha 5, 15000

(210) **O-569483**
(220) 03.02.2021
(320) 03.02.2021
(511) 35, 41, 44
(540)

BootyPlus

- (510) (35) propagační činnost, reklama v oblasti fitness a zdravého životního stylu, maloobchodní prodej nealkoholických nápojů, včetně energetických, iontových, maloobchodní prodej doplňků stravy, proteinových tyčinek, ovoce a zdravé výživy; (41) služby fitness center a fitness klubů, provozování fitness center a fitness klubů, instruktážní služby vztahující se k fyzické kondici, služby cvičebních instruktorů, trenérské služby, poskytování kolektivních cvičebních lekcí; (44) masérské, fyzioterapeutické, rekondiční a regenerační služby, provoz sauny a solária, provozování zařízení sloužících k regeneraci a rekondici spadajících do této třídy, výživové poradenství, konzultace v oblasti zdravé výživy, redukce tuků a zdravého životního stylu, provozování relaxačních (regeneračních) center.
- (730) **CS Fitness, s.r.o.**, Elišky Peškové 735/15, Praha 5, Smíchov, 15000, CZ
(740) **Čermák a spol., JUDr. Karel Čermák Ph.D., LL.M.**, advokát, Elišky Peškové 15/735, Praha 5, 15000

(210) **O-569484**
(220) 03.02.2021
(320) 03.02.2021
(511) 35, 41, 44
(540)

CorePlus

- (510) (35) propagační činnost, reklama v oblasti fitness a zdravého životního stylu, maloobchodní prodej nealkoholických nápojů, včetně energetických, iontových, maloobchodní prodej doplňků stravy, proteinových tyčinek, ovoce a zdravé výživy; (41) služby fitness center a fitness klubů, provozování fitness center a fitness klubů, instruktážní služby vztahující se k fyzické kondici, služby cvičebních instruktorů, trenérské služby, poskytování kolektivních cvičebních lekcí; (44) masérské, fyzioterapeutické, rekondiční a regenerační služby, provoz sauny a solária, provozování zařízení sloužících k regeneraci a rekondici spadajících do této třídy, výživové poradenství, konzultace v oblasti zdravé výživy, redukce tuků a zdravého životního stylu, provozování relaxačních (regeneračních) center.
- (730) **CS Fitness, s.r.o.**, Elišky Peškové 735/15, Praha 5, Smíchov, 15000, CZ
(740) **Čermák a spol., JUDr. Karel Čermák Ph.D., LL.M.**, advokát, Elišky Peškové 15/735, Praha 5, 15000

(210) **O-569517**
(220) 03.02.2021
(320) 03.02.2021
(511) 11, 35, 39, 42
(540)

REDEN

(510) (11) světelná zařízení do vozidel, led žárovky, led svítidla, žárovky pro směrovky do vozidel, lampy pro směrové signály (směrovky), světelné vybavení automobilů proti oslnění, světelné lišty na terénní vozidla, světelné instalace; (35) poradenské služby v oblasti přípravy a realizace obchodních transakcí, externí zajištění administrativního řízení podniků, zprostředkování smluv týkajících se nákupu a prodeje zboží, pomoc v obchodní a podnikatelské činnosti, management a administrativní služby, obchodní poradenství, strategické obchodní plánování, řízení obchodní činnosti a obchodní administrativa, zprostředkovatelské obchodní služby, zajišťování obchodních transakcí a obchodních kontaktů v rámci automotive průmyslu, kontrola obchodního managementu, plánování obchodního managementu, poradenství v obchodní činnosti; (39) doprava a přeprava, realizace expedice, zajištění pronájmu vozidel, automobilová doprava, nákladní doprava, doprava nákladní kamiónová, zprostředkování dopravy a přepravy, logistika v dopravě, pronájem skladů, organizování cest, balení a skladování zboží, přeprava a dodávka zboží, expedice zboží; (42) navrhování motorových vozidel, navrhování součástí motorových vozidel, průmyslový design, inženýrské služby, výzkum a vývoj nových výrobků pro jiné osoby, technické studie, studie technické proveditelnosti, příprava technických zpráv, technické konzultace v oblasti výroby, konzultace v oblasti technologií, technické projektové plánování v oboru inženýrství, inženýrsko-technické expertizy.

(730) **REDEN a.s.**, Hlubčická 2259/50a, Křmov, Pod Bezručovým vrchem, 79401, CZ
(740) zaeRkované s.r.o., Vršovická 478/51, Praha 10, Vršovice, 10100

(210) **O-569521**
(220) 04.02.2021
(320) 04.02.2021
(511) 43
(540)

RestauraceRunway

(510) (43) bufety, jídelny, kavárna, restaurace, samoobslužné jídelny, samoobslužné restaurace, zajištění stravování.

(730) **Letiště Praha, a. s.**, K letišti 1019/6, Praha 6, Ruzyně, 16100, CZ
(740) Mgr. Petra Makaloušová, Malenická 1790/11, Praha 4, Chodov, 14800

(210) **O-569533**
(220) 04.02.2021
(320) 04.02.2021
(511) 5, 32
(540)

ELECTROLIT

(510) (5) farmaceutika, lékařské přípravky, hygienické přípravky pro lékařské účely, dietetické potraviny a látky pro lékařské použití, potraviny pro kojence a batolata, potravinové doplňky pro lidi a zvířata; (32) piva, balená voda, minerální a perlivé vody, osvěžující nealkoholické nápoje, ochucené a jiné nealkoholické nápoje, izotonické nápoje, energetické nápoje, ovocné nápoje a ovocné šťávy, sirupy a jiné nealkoholické přípravky k výrobě nápojů, sodovky, kokosová voda.

(730) **Sueros y Bebidas Rehidratantes, S.A. de C.V.**, Avenue España N° 1840, Colonia Moderna, Z.C.44190, in Guadalajara, Jalisco, MX
(740) Všeťečka Zelený Švorčík a partneři, advokátní a patentová kancelář, JUDr. Michal Havlík, Hálkova 1406/2, Praha 2, Nové Město, 12000

(210) **O-569534**
(220) 04.02.2021
(320) 04.02.2021
(511) 5, 32
(540)



(510) (5) farmaceutika, lékařské přípravky, hygienické přípravky pro lékařské účely, dietetické potraviny a látky pro lékařské použití, potraviny pro kojence a batolata, potravinové doplňky pro lidi a zvířata; (32) piva, balená voda, minerální a perlivé vody, osvěžující nealkoholické nápoje, ochucené a jiné nealkoholické nápoje, izotonické nápoje, energetické nápoje, ovocné nápoje a ovocné šťávy, sirupy a jiné nealkoholické přípravky k výrobě nápojů, sodovky, kokosová voda.

(591) Barevná
(730) **Sueros y Bebidas Rehidratantes, S.A. de C.V.**, Avenue España N° 1840, Colonia Moderna, Z.C.44190, in Guadalajara, Jalisco, MX
(740) Všeťečka Zelený Švorčík a partneři, advokátní a patentová kancelář, JUDr. Michal Havlík, Hálkova 1406/2, Praha 2, Nové Město, 12000

(210) **O-569536**
(220) 04.02.2021
(320) 04.02.2021
(511) 6, 14, 16, 19, 20, 42
(540)



(510) (6) sochy, busty a umělecká díla z obecných kovů; (14) sochy ze vzácných kovů, šperky, hodiny a hodinky; (16) obrazy (malby, akvarely, litografie); (19) sochy z kamene, betonu a mramoru; (20) rámy na obrazy, nábytek, umělecké truhlářské výrobky; (42) architektonické služby a služby urbanistického plánování.

(730) **Lekoš Vladimír Ing.**, U starého hřbitova 40/6, Praha 1, Josefov, 11000, CZ

(210) **O-569537**
(220) 04.02.2021
(320) 04.02.2021
(511) 36, 41
(540)

Fit 2 Life Health Club

(510) (36) získávání finančních prostředků a finanční sponzorování; (41) služby v oblasti vzdělávání, zábavy a sportu, provozování sportovních zařízení.

(730) **ODIEN Asset Management s.r.o.**, Loretánské náměstí 109/3, Praha 1, Hradčany, 11800, CZ
(740) Jindyne s.r.o., U Statku 77, Mnichovo Hradiště, Hněvousice, 29501

(210) **O-569538**
(220) 04.02.2021
(320) 04.02.2021
(511) 5, 32
(540)



- (510) (5) farmaceutika, lékařské přípravky, hygienické přípravky pro lékařské účely, dietetické potraviny a látky pro lékařské použití, potraviny pro kojence a batolata, potravinové doplňky pro lidi a zvířata; (32) piva, balená voda, minerální a perlivé vody, osvěžující nealkoholické nápoje, ochucené a jiné nealkoholické nápoje, izotonické nápoje, energetické nápoje, ovocné nápoje a ovocné šťávy, sirupy a jiné nealkoholické přípravky k výrobě nápojů, sodovky, kokosová voda.
- (591) Barevná
(730) **Sueros y Bebidas Rehidratantes, S.A. de C.V.**, Avenue España N° 1840, Colonia Moderna, Z.C.44190, in Guadalajara, Jalisco, MX
(740) Všeťečka Zelený Švorčík a partneři, advokátní a patentová kancelář, JUDr. Michal Havlík, Hálkova 1406/2, Praha 2, Nové Město, 12000

(210) **O-569539**
(220) 04.02.2021
(320) 04.02.2021
(511) 5, 32
(540)



- (510) (5) farmaceutika, lékařské přípravky, hygienické přípravky pro lékařské účely, dietetické potraviny a látky pro lékařské použití, potraviny pro kojence a batolata, potravinové doplňky pro lidi a zvířata; (32) piva, balená voda, minerální a perlivé vody, osvěžující nealkoholické nápoje, ochucené a jiné nealkoholické nápoje, izotonické nápoje, energetické nápoje, ovocné nápoje a ovocné šťávy, sirupy a jiné nealkoholické přípravky k výrobě nápojů, sodovky, kokosová voda.
- (730) **Sueros y Bebidas Rehidratantes, S.A. de C.V.**, Avenue España N° 1840, Colonia Moderna, Z.C.44190, in Guadalajara, Jalisco, MX
(740) Všeťečka Zelený Švorčík a partneři, advokátní a patentová kancelář, JUDr. Michal Havlík, Hálkova 1406/2, Praha 2, Nové Město, 12000

(210) **O-569540**
(220) 04.02.2021
(320) 04.02.2021
(511) 5, 32
(540)



- (554) Prostorová
(510) (5) farmaceutika, lékařské přípravky, hygienické přípravky pro lékařské účely, dietetické potraviny a látky pro lékařské použití, potraviny pro kojence a batolata, potravinové doplňky pro lidi a zvířata; (32) piva, balená voda, minerální a perlivé vody, osvěžující nealkoholické nápoje, ochucené a jiné nealkoholické nápoje, izotonické nápoje, energetické nápoje, ovocné nápoje a ovocné šťávy, sirupy a jiné nealkoholické přípravky k výrobě nápojů, sodovky, kokosová voda.
- (591) Barevná
(730) **Sueros y Bebidas Rehidratantes, S.A. de C.V.**, Avenue España N° 1840, Colonia Moderna, Z.C.44190, in Guadalajara, Jalisco, MX
(740) Všeťečka Zelený Švorčík a partneři, advokátní a patentová kancelář, JUDr. Michal Havlík, Hálkova 1406/2, Praha 2, Nové Město, 12000

(210) **O-569541**
(220) 04.02.2021
(320) 04.02.2021
(511) 5, 32
(540)

ELECTROLIFE

- (510) (5) farmaceutika, lékařské přípravky, hygienické přípravky pro lékařské účely, dietetické potraviny a látky pro lékařské použití, potraviny pro kojence a batolata, potravinové doplňky pro lidi a zvířata; (32) piva, balená voda, minerální a perlivé vody, osvěžující nealkoholické nápoje, ochucené a jiné nealkoholické nápoje, izotonické nápoje, energetické nápoje, ovocné nápoje a ovocné šťávy, sirupy a jiné nealkoholické přípravky k výrobě nápojů, sodovky, kokosová voda.
- (730) **Sueros y Bebidas Rehidratantes, S.A. de C.V.**, Avenue España N° 1840, Colonia Moderna, Z.C.44190, in Guadalajara, Jalisco, MX
(740) Všeťečka Zelený Švorčík a partneři, advokátní a patentová kancelář, JUDr. Michal Havlík, Hálkova 1406/2, Praha 2, Nové Město, 12000

(210) **O-569542**

(220) 04.02.2021

(320) 04.02.2021

(511) 5, 32

(540)



(510) (5) farmaceutika, lékařské přípravky, hygienické přípravky pro lékařské účely, dietetické potraviny a látky pro lékařské použití, potraviny pro kojence a batolata, potravinové doplňky pro lidi a zvířata; (32) piva, balená voda, minerální a perlivé vody, osvěžující nealkoholické nápoje, ochucené a jiné nealkoholické nápoje, izotonické nápoje, energetické nápoje, ovocné nápoje a ovocné šťávy, sirupy a jiné nealkoholické přípravky k výrobě nápojů, sodovky, kokosová voda.

(591) Barevná

(730) **Sueros y Bebidas Rehidratantes, S.A. de C.V.**, Avenue España N° 1840, Colonia Moderna, Z.C.44190, in Guadalajara, Jalisco, MX

(740) Všetečka Zelený Švorčík a partneři, advokátní a patentová kancelář, JUDr. Michal Havlík, Hálkova 1406/2, Praha 2, Nové Město, 12000

(210) **O-569543**

(220) 04.02.2021

(320) 04.02.2021

(511) 5, 32

(540)



(510) (5) farmaceutika, lékařské přípravky, hygienické přípravky pro lékařské účely, dietetické potraviny a látky pro lékařské použití, potraviny pro kojence a batolata, potravinové doplňky pro lidi a zvířata; (32) piva, balená voda, minerální a perlivé vody, osvěžující nealkoholické nápoje, ochucené a jiné nealkoholické nápoje, izotonické nápoje, energetické nápoje, ovocné nápoje a ovocné šťávy, sirupy a jiné nealkoholické přípravky k výrobě nápojů, sodovky, kokosová voda.

(591) Barevná

(730) **Sueros y Bebidas Rehidratantes, S.A. de C.V.**, Avenue España N° 1840, Colonia Moderna, Z.C.44190, in Guadalajara, Jalisco, MX

(740) Všetečka Zelený Švorčík a partneři, advokátní a patentová kancelář, JUDr. Michal Havlík, Hálkova 1406/2, Praha 2, Nové Město, 12000

(210) **O-569544**

(220) 04.02.2021

(320) 04.02.2021

(511) 5, 32

(540)



(554) Prostorová

(510) (5) farmaceutika, lékařské přípravky, hygienické přípravky pro lékařské účely, dietetické potraviny a látky pro lékařské použití, potraviny pro kojence a batolata, potravinové doplňky pro lidi a zvířata; (32) piva, balená voda, minerální a perlivé vody, osvěžující nealkoholické nápoje, ochucené a jiné nealkoholické nápoje, izotonické nápoje, energetické nápoje, ovocné nápoje a ovocné šťávy, sirupy a jiné nealkoholické přípravky k výrobě nápojů, sodovky, kokosová voda.

(591) Barevná

(730) **Sueros y Bebidas Rehidratantes, S.A. de C.V.**, Avenue España N° 1840, Colonia Moderna, Z.C.44190, in Guadalajara, Jalisco, MX

(740) Všetečka Zelený Švorčík a partneři, advokátní a patentová kancelář, JUDr. Michal Havlík, Hálkova 1406/2, Praha 2, Nové Město, 12000

(210) **O-569548**

(220) 04.02.2021

(320) 04.02.2021

(511) 31

(540)



(510) (31) podestýlky a stelivo pro zvířata, stelivo pro kočky.

(591) Barevná

(730) **AGROS Trading GmbH**, Mühlbachstrasse 151, A-4063 Hörsching, AT

(740) ECOVIS ježek, advokátní kancelář s.r.o., JUDr. Mojmir Ježek Ph.D., Betlémské náměstí 351/6, Praha 1, Staré Město, 11000

(210) **O-569549**
(220) 04.02.2021
(320) 04.02.2021
(511) 10, 20, 24
(540)



(510) (10) ortopedické polštáře; (20) postele a lůžka, lůžkoviny, matrace, polštáře a podušky, postele - pohovky, matrace, postelové rošty, polštáře (dekorační), bytový textil (polštáře), polštáře (na spaní); (24) textilní výrobky a náhradní součásti pro textilní výrobky, ložní prádlo a příkrývky, přehozy na postele, potahy na matrace, povlaky na polštáře, lůžkoviny.
(591) Barevná
(730) **Sleep Centrum s. r. o.**, Kolověžská 1938/2, Praha 5, Stodůlky, 15500, CZ

(210) **O-569584**
(220) 05.02.2021
(320) 05.02.2021
(511) 5, 9, 10, 35, 41, 42, 44
(540)

anygence

(510) (5) farmaceutika, léčebné a veterinární výrobky, hygienické výrobky pro léčebné účely, dezinfekční a antiseptické přípravky, diagnostické přípravky a materiály, činidla a média pro léčebné a veterinární diagnostické účely, lékařská diagnostická činidla a vzorky na testování tělesných tekutin, diagnostické testovací proužky, indikátory pro lékařskou diagnostiku, reagencie (činidla) pro diagnostiku biomarkerů, reaktanty pro lékařskou nebo veterinární diagnózu; (9) přístroje a nástroje vědecké, výzkumné, námořní, geodetické, fotografické, filmové, audiovizuální a optické, přístroje pro vážení, měření, signalizaci, detekci, testování, kontrolu, záchranu a výukové přístroje a nástroje, přístroje a nástroje pro vedení, přepínání, přeměnu, akumulaci, regulaci nebo řízení elektrického proudu, přístroje a nástroje pro záznam, převod, reprodukci nebo zpracování zvuku, obrazu nebo dat, nahraná média a média s možností stažení, prázdné digitální nebo analogové záznamové a paměťové nosiče, počítače a počítačová periferní zařízení, informační technologie a audiovizuální, multimediální a fotografické přístroje, zařízení a příslušenství na zpracování dat, multifunkční elektronická zařízení pro zobrazování, měření informací, včetně informací o tělesných hodnotách, tepové frekvenci a dalších, počítačové programy, monitorovací počítačové programy, software, software umělé inteligence pro vyhledávání a zpracování dat, software umělé inteligence pro mapování, software umělé inteligence pro analýzy, software umělé inteligence pro oblast zdravotnictví, software pro integraci umělé inteligence a strojového učení v oblasti big data, počítačový software pro poskytovatele zdravotní péče a nemocnice k usnadnění řízení výkonu, obchodního plánování, finančního řízení, analýzy zdravotních údajů a dodržování předpisů, počítačový software pro lékařskou diagnostiku, počítačový software pro vzdálené monitorování, mapování a analýzu, počítačový software pro tvorbu prohledávatelných databází, počítačový software pro záznam, přenos, ukládání a indexování dat a dokumentů, počítačové programy pro zpracování informací, počítačový software pro automatické ukládání dat, software pro lékařskou diagnostiku, počítačový software pro použití v oblasti lékařského zobrazování a lékařské diagnostiky, jmenovitě software pro pořizování, vytváření, zpracování, analýzu a prohlížení lékařských obrazů, kvantifikaci, zpracování, prohlížení a analýzu výsledků lékařských postupů, testů a studií, přístup k databázím lékařských informací, včetně softwaru pro ukládání a vedení lékařských a zdravotních záznamů, počítačový hardware pro klinické zobrazovací přístroje, lékařské zobrazovací přístroje a lékařské diagnostické přístroje, včetně hardwaru pro ukládání a údržbu lékařských a zdravotních záznamů, nosiče dat všeho druhu spadající do třídy 9, zejména informační produkty, data a databáze na elektronických a optických nosičích, databanky,

paměťová zařízení a média, informace převáděné přes internet, například automatizované informační systémy vnitřní a vnější multimediální aplikace, elektronické a datové sítě, včetně souvisejícího softwaru a hardwaru; (10) přístroje a nástroje chirurgické, lékařské, stomatologické a veterinární, analytické přístroje a zařízení pro lékařské účely, diagnostická zařízení k lékařským účelům, měřicí diagnostické přístroje pro lékařské účely, nástroje pro lékařskou a veterinární diagnostiku, testování a analýzy, lékařské nástroje a zařízení na záznam fyziologických dat, lékařské nástroje a zařízení na testování infekčních nemocí, lékařské testovací přístroje a soupravy, testovací přístroje pro diagnostické a léčebné účely, testovací nástroje pro lékařské diagnostické účely, lékařské zobrazovací přístroje, laboratorní zařízení, lékařské diagnostické nádoby na sliny, stěrové a výtěrové soupravy, nádoby na lékařské vzorky, nosiče vzorků (biologického i nebiologického původu); (35) propagační činnost, reklama, řízení, organizace a administrativní obchodní činnosti, kancelářské práce, zpracování, systematizace a správa dat, obchodní konzultace a poradenství pro zdravotnický průmysl, konzultace a poradenství při řízení obchodní činnosti, jmenovitě obchodní informace, obchodní prognózy, obchodní analýzy, webové analýzy a řízení výkonu obchodní činnosti, konzultace a poradenství při řízení obchodní činnosti v oboru produktivity, zisku, ziskovosti, tržní analýzy, marketingu, konzultační služby v oblasti obchodních trhů a obchodních kritérií ve spojení s finančními operacemi ve zdravotnictví, analyzování a sestavování dat pro měření klinického výkonu pro obchodní prognózy a analýzy, služby řízení obchodních rizik, jmenovitě analýza segmentace rizik pro zdravotnický průmysl, sestavování statistiky, automatizované zpracování dat, služby v oblasti analýzy obchodních údajů a dat ve zdravotnictví, zpracování dat, sestavování, systematizace a péče o data a informace v počítačových databázích; (41) výchova, vzdělávání, zábava, sportovní a kulturní aktivity; (42) vědecké a technologické služby a související výzkum a projektování, průmyslová analýza, průmyslový výzkum a průmyslový design, kontrola kvality a služby ověřování, navrhování a vývoj počítačového hardwaru a softwaru, služby poskytovatele aplikačních služeb, jmenovitě hosting počítačových softwarových aplikací pro použití druhými pro obchodní plánování, monitorování, analýzy, webové analýzy, řízení a produktivitu, počítačové služby a služby informačních technologií, jmenovitě působení jako poskytovatel aplikačních služeb hostingem počítačového aplikačního softwaru pro tvorbu prohledávatelných databází informací a dat ve zdravotnictví, procesně funkční analytika procesů a funkčních mechanismů v rámci zdravotnictví, poskytování softwaru pro vyhledávání a načítání informací z databází a počítačových sítí, konzultační služby informačních technologií pro použití v oboru zdravotnictví, získávání dat, návrh, vývoj, údržba a aktualizace počítačového softwaru pro zpracování dat, analytika a zpracování dat prostřednictvím software umělé inteligence, výzkum v oboru umělé inteligence, poskytování počítačových programů umělé inteligence v datových sítích, platformy pro umělou inteligenci ve formě softwaru jako služby (SaaS), cloudové služby pro lékařské snímky a lékařskou diagnostiku, služby podpory lékařského zobrazovacího a lékařského diagnostického softwaru, vývoj a instalace lékařského zobrazovacího a lékařského diagnostického softwaru, software jako služba (SaaS) pro použití v oblasti lékařského zobrazování a lékařské diagnostiky, jmenovitě software pro pořizování, vytváření, zpracování, analýzu a prohlížení lékařských obrazů, kvantifikaci, zpracování, prohlížení a analýzu výsledků lékařských postupů, testů, a studie, přístup k databázím lékařských informací a výpočet dávek léků nebo zařízení, kromě softwaru pro ukládání a údržbu lékařských a zdravotních záznamů; (44) lékařské služby, veterinární služby, péče o hygienu a krásu osob a zvířat, lékařské diagnostické služby (testování a analýzy) a jejich zprostředkování, zdravotnické služby a jejich zprostředkování, lékařské laboratorní služby pro analýzu vzorků odebraných pacientům a jejich zprostředkování, optické zobrazování pro lékařské diagnostické použití, lékařské testování pro diagnostické nebo léčebné účely, lékařské analýzy pro diagnostické a léčebné účely poskytované lékařskými laboratořemi.

(730) **ANYGENCE, s.r.o.**, Rohanské nábřeží 671/15, Praha 8, Karlín, 18600, CZ

(740) Mgr. Zuzana Šimonovská LL.M., Jaselská 311/25, Praha 6, Dejvice, 16000

(210) **O-569600**
(220) 01.03.2021
(320) 01.03.2021
(511) 35, 36, 41, 45
(540)



(510) (35) pomoc při řízení obchodní činnosti, reklamní činnost a marketing, zprostředkování marketingových služeb, služby v oblasti administrativní správy a služby organizačně hospodářské povahy u právnických osob, zprostředkování pomoci při řízení obchodní činnosti a administrativy; (36) služby realitní kanceláře, nákup prodej a pronájem nemovitostí, správa majetku, zejména pozemků a budov, zprostředkování finančních operací, jako např. leasing nemovitostí, bankovní záruky, zprostředkování pojištění, zprostředkování úvěrů, zprostředkování odhadu nemovitostí, zprostředkování nákupu, prodeje a pronájmu nemovitostí, bytů a nebytových prostor, pronájem nemovitostí, bytů a nebytových prostor; (41) pořádání odborných kurzů, školení a jiných vzdělávacích a sportovních akcí včetně lektorské činnosti; (45) služby poskytované právníky, právními asistenty a osobními advokáty fyzickým osobám, skupinám fyzických osob, organizacím a podnikům.

(591) Barevná
(730) **Česká Společnost Realitní s.r.o.**, Nevanova 1068/56, Praha 6, Řepy, 16300, CZ

(210) **O-569650**
(220) 09.02.2021
(320) 09.02.2021
(511) 21
(540)

BOHEMIA CRYSTAL

(510) (21) sklářské výrobky všeho druhu v rámci této třídy, výrobky užitkového a uměleckého skla hladkého a zušlechťeného.

(730) **Crystalex CZ, s.r.o.**, Masarykovo nábřeží 236/30, Praha 1, Nové Město, 11000, CZ

(740) **RETROPATENT s.r.o.**, Dobiášova 1246/29, Liberec, Liberec VI-Rochlice, 46006

(210) **O-569657**
(220) 09.02.2021
(320) 09.02.2021
(511) 12
(540)

ŠKODA SCALA

(510) (12) automobily a jejich části a příslušenství, spadající do této třídy.

(730) **ŠKODA AUTO a.s.**, tř. Václava Klementa 869, Mladá Boleslav, Mladá Boleslav II, 29301, CZ

(210) **O-569663**
(220) 09.02.2021
(320) 09.02.2021
(511) 37, 42, 44
(540)

Partero

(510) (37) aplikace nátěrů na budovy, stavebnictví a demolice staveb, budování podzemních staveb, budování staveb, budování základů inženýrských staveb, dekorace budov, dláždění a obkládání, dohled nad konstrukcí budov, informace (stavební -), izolace budov v průběhu stavby, malování a dekorace, pokládání parketové podlahy, poskytování informací vztahujících se k renovaci budov, pozemní stavitelství, řízení projektů výstavby budov na místě, služby malování pokojů, služby pro aplikaci ochranných nátěrů na exteriéry budov, malba budov, modernizace budov, odborná renovace budov, stavby a opravy budov; (42) architektonické služby a služby urbanistického plánování, vědecké a technologické služby, architektonické a inženýrské služby, architektonické poradenství, architektonické služby projektování průmyslových budov, architektonické služby projektování komerčních staveb, architektonické služby pro přípravu architektonických plánů, architektonické služby v oblasti navrhování maloobchodních prostor, architektonické služby projektování kancelářských zařízení, architektonické služby v oblasti navrhování nákupních center, architektonické služby v oblasti navrhování budov, architektonické služby vztahující se k rozvoji pozemků, architektonické služby v oblasti navrhování kancelářských budov, architektonický design exteriérových dekorací, architektonický design, architektura, architektonický design pro urbanistické plánování, konzultační služby v oblasti územního plánování, návrhářské služby pro architekturu, navrhování domů, navrhování hotelů, navrhování průmyslových zařízení, navrhování výstavních hal, plánování a projektování obytných čtvrtí, poradenské služby v oblasti stavebního designu, poradenské služby vztahující se k plánování objektů, poradenství v oboru architektonických návrhů, poskytování informací v oblasti tvorby architektonického designu prostřednictvím internetových stránek, příprava architektonických projektů, příprava posudků týkajících se architektury, projekční služby pro dočasné stavby, služby v oborech vědy o Zemi, geodetické a průzkumné služby, inženýrské služby, inženýrské služby týkající se návrhu konstrukcí; (44) návrhy zahrad a zahradní architektura, zahradní architektura, zemědělské služby, služby akvakultury, zahradnické a lesnické služby, zahradnické služby a služby zahradní architektury, floristické služby, navrhování krajinářských úprav, pokládání trávníku, poradenské služby týkající se vodních zahrad, poradenské služby v oblasti zahradnictví, poradenské služby vztahující se k výběru trávníků, poradenství pro zahrádkářství.

(730) **Atelier Partero s.r.o.**, Elgartova 381/11, Brno, Husovice, 61400, CZ

(740) **Mgr. Petr Žižka**, Sedláčkova 209/16, Plzeň, Vnitřní Město, 30100

(210) **O-569665**
(220) 10.02.2021
(320) 10.02.2021
(511) 7, 11, 30
(540)

SOLOBAKER

(510) (7) stroje a přístroje na zpracování a přípravu potravin, balící zařízení; (11) vybavení k vaření, ohřívání, chlazení potravin a nápojů; (30) sušené a čerstvé těstoviny, nudle a knedlíky, pekárenské výrobky a cukrovinky, čokoláda a zákusky.

(730) **BOHEMIA PRODUCTS CZECH s.r.o.**, 17. listopadu 646, Orlová, Lutyně, 73514, CZ

(210) **O-569669**
(220) 10.02.2021
(320) 10.02.2021
(511) 1, 2, 35
(540)

Recorrex

(510) (1) nátěry odolné vůči počasí (chemikálie, jiné než barvy), nátěrové směsi (nikoliv barvy) na ochranu před účinky vody, ochranné nátěry na odpuzování vody (chemické), chemické výrobky proti korozi, chemické antikoroziční přípravky, chemické nátěry k impregnaci, tmely a jiná plniva; (2) antikoroziční přípravky v podobě nátěrů, antikoroziční směsi jako přísady do povrchových nátěrů, emaily a nátěry ve formě barev, hydroizolační nátěry, konzervační nátěry proti korozi, ochranné nátěrové směsi (barvy),

ochranné nátěry na kovové povrchy, barvy na ochranu proti korozi, oleje na ochranu proti korozi, nátěrové přípravky na ochranu proti korozi, směsi proti korozi, antikoroziční sloučeniny, tmelící směsi ve formě nátěrů, podkladové tmely; (35) maloobchodní a velkoobchodní prodej chemických výrobků, tmelů, ochranných nátěrů a přípravků proti korozi.

(730) **Koch František Ing.**, Rašínovo nábřeží 389/46, Praha 2, Nové Město, 12800, CZ

(740) Mgr. David Müller, Filipova 2016/6, Praha 4, Chodov, 14800

(210) **O-569670**

(220) 10.02.2021

(320) 10.02.2021

(511) 9, 16, 21, 25, 41

(540)

FAJTFFEST

(510) (9) magnetické kódované identifikační náramky, veškeré nosiče zvuku a obrazu zařazené v této třídě; (16) veškeré papírové nosiče informací zařazené v této třídě, tiskárenské výrobky, obalové materiály a obaly zařazené v této třídě; (21) papírové nebo plastové kelímky, podšálky, talířky, sklenice na pití, šálky, hrníčky; (25) veškeré oděvy, obuv a pokrývky hlavy zařazené v této třídě; (41) pořádání koncertů a festivalů, předprodej a prodej vstupenek, zábava.

(730) **Fleck Tomáš**, Čermákova 53/2039, Velké Meziříčí, 59401, CZ

(210) **O-569674**

(220) 10.02.2021

(320) 10.02.2021

(511) 3, 18, 25

(540)

HORKÝ BOTY

(510) (3) krémy na obuv; (18) kabelky; (25) obuv.

(730) **Horký Michal**, Křenová 19, Brno, 60200, CZ

(210) **O-569675**

(220) 10.02.2021

(320) 10.02.2021

(511) 35

(540)



(510) (35) inzertní a reklamní činnost.

(591) Barevná

(730) **Smarty CZ a.s.**, Olivova 2096/4, Praha 1, Nové Město, 11000, CZ

(740) Rott, Růžička & Guttman a spol., Vyskočilova 1566, Praha 4, Míchle, 14000

(210) **O-569682**

(220) 10.02.2021

(320) 10.02.2021

(511) 24, 28, 35, 41

(540)



(510) (24) textilie a náhražky textilií, bytový textil, textilní a plastové záclony a závěsy; (28) hry, hračky a výrobky určené ke hraní, zařízení na videohry, cvičební a sportovní potřeby, vánoční ozdoby; (35) reklama, propagace, řízení, organizace a administrativa obchodní činnosti, kancelářské práce; (41) vzdělávání, školení, zábava, sportovní a kulturní činnost.

(591) Barevná

(730) **Fotbalová asociace České republiky**, Atletická 2474/8, Praha 6, Břevnov, 16900, CZ

(210) **O-569683**

(220) 10.02.2021

(320) 10.02.2021

(511) 24, 28, 35, 41

(540)



(510) (24) textilie a náhražky textilií, bytový textil, textilní a plastové záclony a závěsy; (28) hry, hračky a výrobky určené ke hraní, zařízení na videohry, cvičební a sportovní potřeby, vánoční ozdoby; (35) reklama, propagace, řízení, organizace a administrativa obchodní činnosti, kancelářské práce; (41) vzdělávání, školení, zábava, sportovní a kulturní činnost.

(730) **Fotbalová asociace České republiky**, Atletická 2474/8, Praha 6, Břevnov, 16900, CZ

(210) **O-569687**

(220) 10.02.2021

(320) 10.02.2021

(511) 35, 36, 38, 39, 42

(540)

SKLADOMAT

(510) (35) reklamní, marketingové a propagační služby v oblastech: realitní činnosti, služeb komunikace a internetu, služeb skladování a balení zboží, služeb dopravy a skladování a provozu vyhledávačů, obchodní poradenství a zprostředkování obchodů; (36) realitní služby, zprostředkování transakcí s nemovitostmi; (38) služby komunikace na dálku prostřednictvím sítě internet, přístup k síti internet; (39) doprava, balení a skladování zboží, organizování cest, služby pronájmu vztahující se k dopravě, skladování a cestování, například pronájem parkovacích míst, pronájem garáží, pronájem skladovacích kontejnerů, obalování a doručování zboží, služby pro poskytování informací o cestách nebo dopravě zboží zprostředkovateli; (42) provozování internetových vyhledávačů, software jako služba (SaaS), platforma jako služba (PaaS).

(730) **Jansa Lukáš JUDr., advokát**, Sokola Tůmy 743/16, Ostrava, Mariánské Hory a Hulváky, 70900, CZ

(210) **O-569694**

(220) 10.02.2021

(320) 10.02.2021

(511) 32, 33, 44

(540)



LIBĚCHOV
VINÁŘSTVÍ

(510) (32) chmelové výtažky pro výrobu piva, izotonické nápoje, koktejly na bázi piva, kvas (nealkoholický nápoj), limonády, minerální vody (nápoje), mošt, nápoje na bázi rýže jiné než náhražky mléka, nápoje na bázi sóji jiné než náhražky mléka, nápoje pro sportovce obohacené proteiny, nápoje ze syrovátky, nealkoholické aperitivy, nealkoholické esence na výrobu nápojů, nealkoholické koktejly, nealkoholické nápoje, nealkoholické nápoje na bázi medu, nealkoholické nápoje s příchutí čaje, nealkoholické nápoje s příchutí kávy, nealkoholické nápoje s příchutí aloe vera, nealkoholické nápoje z ovocných šťáv, nealkoholické nápoje ze sušeného ovoce, nealkoholické ovocné nektary, nealkoholické přípravky pro výrobu nápojů, nealkoholické výtažky z ovoce, nealkoholický cider, nekvašený hroznový mošt, orgeada, ovocné šťávy, perlivé vody, piva s limonádou, pivní mladina, pivo, prášky pro přípravu šumivých nápojů, přísady na výrobu sodovky, přípravky pro výrobu vody syčené kyslíčkem uhličitým, rajčatová šťáva (nápoje), sarsaparilla (nealkoholický nápoj), selterská voda, sirupy pro přípravu limonád, sirupy pro přípravu nápojů, sladina, sladové pivo, smoothie (mixované nápoje z čerstvého ovoce nebo zeleniny), sodová voda, sorbety (nápoje), stolní vody, šerbety (nápoje), tablety pro přípravu šumivých nápojů, vody (nápoje) vody syčené kyslíčkem uhličitým, zázvorové pivo, zeleninové šťávy (nápoje); (33) alkoholické nápoje obsahující ovoce, alkoholické nápoje s výjimkou piva, alkoholické nápoje z rýže, alkoholické výtažky z ovoce, alkoholický nápoj z kvašených hrušek (perry), alkoholové esence, alkoholové výtažky, anýzovka, anýzový likér, aperitivy, arak, baijiu, brandy, cider, curacao, destilované nápoje, digestivy (likéry a lihoviny), gin, griotka, hořké likéry, kirschwasser, koktejly, lihoviny (nápoje), likéry, matolinové víno, medovina, mentolové likéry, nira, pepermintové likéry, předem namíchané alkoholické nápoje s výjimkou nápojů na bázi piva, rum, saké, vína, vodka, whisky; (44) vinohradnictví, zahradní architektura, zahradnické služby, zahradnictví.

(730) **VINÁŘSTVÍ LIBĚCHOV s.r.o.**, Pod Kostelíčkem 281, Liběchov, 27721, CZ

(740) Zuzana Dohnalová, advokátní kancelář, Mgr. Zuzana Dohnalová, K dolům 1924/42, Praha 4, Modřany, 14300

(210) **O-569695**

(220) 10.02.2021

(320) 10.02.2021

(511) 32, 33, 44

(540)



LIBĚCHOV
VINÁŘSTVÍ

(510) (32) chmelové výtažky pro výrobu piva, izotonické nápoje, koktejly na bázi piva, kvas (nealkoholický nápoj), limonády, minerální vody (nápoje), mošt, nápoje na bázi rýže jiné než náhražky mléka, nápoje na bázi sóji jiné než náhražky mléka, nápoje pro sportovce obohacené proteiny, nápoje ze syrovátky, nealkoholické aperitivy, nealkoholické esence na výrobu nápojů, nealkoholické koktejly, nealkoholické nápoje, nealkoholické nápoje na bázi medu, nealkoholické nápoje s příchutí čaje, nealkoholické nápoje s příchutí kávy, nealkoholické nápoje s příchutí aloe vera, nealkoholické nápoje z ovocných šťáv, nealkoholické nápoje ze sušeného ovoce, nealkoholické ovocné nektary, nealkoholické přípravky pro výrobu nápojů, nealkoholické výtažky z ovoce, nealkoholický cider, nekvašený hroznový mošt, orgeada, ovocné šťávy, perlivé vody, piva s limonádou, pivní mladina, pivo, prášky pro přípravu šumivých nápojů, přísady na výrobu sodovky, přípravky pro výrobu vody syčené kyslíčkem uhličitým, rajčatová šťáva (nápoje), sarsaparilla (nealkoholický nápoj), selterská voda, sirupy pro přípravu limonád, sirupy pro přípravu nápojů, sladina, sladové pivo, smoothie (mixované nápoje z čerstvého ovoce nebo zeleniny), sodová voda, sorbety (nápoje), stolní vody, šerbety (nápoje), tablety pro přípravu šumivých nápojů, vody (nápoje) vody syčené kyslíčkem uhličitým, zázvorové pivo, zeleninové šťávy (nápoje); (33) alkoholické nápoje obsahující ovoce, alkoholické nápoje s výjimkou piva, alkoholické nápoje z rýže, alkoholické výtažky z ovoce, alkoholický nápoj z kvašených hrušek (perry), alkoholové esence, alkoholové výtažky, anýzovka, anýzový likér, aperitivy, arak, baijiu, brandy, cider, curacao, destilované nápoje, digestivy (likéry a lihoviny), gin, griotka, hořké likéry, kirschwasser, koktejly, lihoviny (nápoje), likéry, matolinové víno, medovina, mentolové likéry, nira, pepermintové likéry, předem namíchané alkoholické nápoje s výjimkou nápojů na bázi piva, rum, saké, vína, vodka, whisky; (44) vinohradnictví, zahradní architektura, zahradnické služby, zahradnictví.

(730) **VINÁŘSTVÍ LIBĚCHOV s.r.o.**, Pod Kostelíčkem 281, Liběchov, 14300, CZ

(740) Zuzana Dohnalová, advokátní kancelář, Mgr. Zuzana Dohnalová, K dolům 1924/42, Praha 4, Modřany, 14300

(210) **O-569696**
(220) 10.02.2021
(320) 10.02.2021
(511) 32, 33, 44
(540)



- (510) (32) chmelové výtažky pro výrobu piva, izotonické nápoje, koktejly na bázi piva, kvas (nealkoholický nápoj), limonády, minerální vody (nápoje), mošt, nápoje na bázi rýže jiné než náhražky mléka, nápoje na bázi sóji jiné než náhražky mléka, nápoje pro sportovce obohacené proteiny, nápoje ze syrovátky, nealkoholické aperitivy, nealkoholické esence na výrobu nápojů, nealkoholické koktejly, nealkoholické nápoje, nealkoholické nápoje na bázi medu, nealkoholické nápoje s příchutí čaje, nealkoholické nápoje s příchutí kávy, nealkoholické nápoje s příchutí aloe vera, nealkoholické nápoje z ovocných šťáv, nealkoholické nápoje ze sušeného ovoce, nealkoholické ovocné nektary, nealkoholické přípravky pro výrobu nápojů, nealkoholické výtažky z ovoce, nealkoholický cider, nekvašený hroznový mošt, orgeada, ovocné šťávy, perlivé vody, piva s limonádou, pивní mladina, pivo, prášky pro přípravu šumivých nápojů, přísady na výrobu sodovky, přípravky pro výrobu vody syčené kyslíčkem uhlíčitým, rajčatová šťáva (nápoje), sarsaparilla (nealkoholický nápoj), selterská voda, sirupy pro přípravu limonád, sirupy pro přípravu nápojů, sladina, sladové pivo, smoothie (mixované nápoje z čerstvého ovoce nebo zeleniny), sodová voda, sorbety (nápoje), stolní vody, šerbety (nápoje), tablety pro přípravu šumivých nápojů, vody (nápoje) vody syčené kyslíčkem uhlíčitým, zázvorové pivo, zeleninové šťávy (nápoje); (33) alkoholické nápoje obsahující ovoce, alkoholické nápoje s výjimkou piva, alkoholické nápoje z rýže, alkoholické výtažky z ovoce, alkoholický nápoj z kvašených hrušek (perry), alkoholové esence, alkoholové výtažky, anýzovka, anýzový likér, aperitivy, arak, baijiu, brandy, cider, curacao, destilované nápoje, digestivy (likéry a lihoviny), gin, griotka, hořké likéry, kirschwasser, koktejly, lihoviny (nápoje), likéry, matolinové víno, medovina, mentolové likéry, nira, pepermintové likéry, předem namíchané alkoholické nápoje s výjimkou nápojů na bázi piva, rum, saké, vína, vodka, whisky; (44) vinohradnictví, zahradní architektura, zahradnické služby, zahradnictví.
- (730) **VINAŘSTVÍ LIBĚCHOV s.r.o.**, Pod Kostelíčkem 281, Liběchov, 14300, CZ
- (740) Zuzana Dohnalová, advokátní kancelář, Mgr. Zuzana Dohnalová, K dolům 1924/42, Praha 4, Modřany, 14300

(210) **O-569709**
(220) 11.02.2021
(320) 11.02.2021
(511) 5, 41, 44
(540)

Diagnostický TCM Triangl

- (510) (5) farmaceutické a parafarmaceutické přípravky humánní a veterinární, vitamínové a multivitaminové přípravky, dietetické a potravinové doplňky v tuhém i tekutém stavu, výrobky z léčivých rostlin, bylinné léky, sušené bylinné směsi, oleje, krémy, masti a extrakty s léčivým účinkem, léčivé bylinné sirupy, léčivé čaje, potravní doplňky s léčebnými účinky, náplastí, bylinné čaje pro léčebné účely, bylinné extrakty (tinkтуры) s léčebným účinkem, léčivé bylinné kapky, masti a silice, léčivé byliny, cukrovinky nebo pastilky nebo tablety nebo tobolky nebo kapsle s léčivými přísadami, balzámy a krémy a masti pro lékařské účely, bylinné výtažky nebo sirupy pro léčebné účely, vitamínová a minerální výživa pro léčebné účely, farmaceutické přípravky pro péči o pokožku a vlasy, extrakty léčivých bylin doplněné vitamíny, minerálními látkami, stopovými prvky, byliny ve formě drcené a mleté doplněné vitamíny, minerálními látkami, stopovými prvky (doplňky stravy), bylinné tablety a bylinné kapsle pro léčebné účely; (41) výchova, vzdělávání, zábava, školící služby, vydávání knih, časopisů,

- publikování textů ve formě elektronických médií (s výjimkou reklamních textů); (44) terapeutické služby, farmaceutické poradenství, odborné poradenství v oblasti výživy, diet, stravování, poradenská činnost v oblasti zdravého životního stylu, zdravotní péče v oblasti přírodního léčitelství.
- (730) **TCM Herbs s.r.o.**, U Černé věže 315/6, České Budějovice, České Budějovice 1, 37001, CZ
- (740) PatentCentrum Sedlák & Partners s.r.o., Okružní 2824, České Budějovice, České Budějovice 3, 37001

(210) **O-569711**
(220) 11.02.2021
(320) 11.02.2021
(511) 1, 2, 6
(540)

3DLAC

- (510) (1) přilnavé látky na lepicí pásy, přilnavé taveniny, adhezivní cementy, chemikálie používané při lepení (pro průmyslové účely), tmely, plniva a lepidla pro průmysl; (2) lakovací spreje, nátěry, barviva, pigmenty a tiskárenské barvy, laky a fermeže, ochranné nátěry; (6) kovové nezpracované a polozpracované materiály bez určení účelu.
- (730) **na3D s.r.o.**, č. p. 379, Bystřička, 75624, CZ

(210) **O-569741**
(220) 12.02.2021
(320) 12.02.2021
(511) 35, 36, 41
(540)

fin4Business

- (510) (35) zprostředkování obchodů pro třetí strany, obchodní zprostředkovatelské služby týkající se propojování potenciálních soukromých investorů s podnikateli, kteří potřebují financování, zprostředkování reklamních smluv a smluv o propagaci pro třetí strany, reklamní a marketingové služby, marketingové analýzy a průzkumy, finanční marketing, konzultační a poradenské služby a pomoc v oblasti reklamní, marketingové a propagační činnosti; (36) finanční a investiční služby, služby v oblasti makléřství a obchodování s cennými papíry, zprostředkování finančních služeb, služby týkající se poskytování půjček a úvěrů, pojišťovací služby, investiční poradenství, zprostředkování pojištění, úvěrové poradenství a služby zprostředkování úvěrů, poradenské služby v oblasti finančního plánování a investic, finanční poradenství a poradenství v oblasti pojišťovnictví, online obchodování s měnami v reálném čase, poskytování daňového poradenství (nikoliv účetnictví), finanční poradenství v energetickém sektoru, makléřství v oblasti drahých kovů, služby on-line finančních transakcí, finanční analytické služby; (41) poskytování výukových kurzů ve finančnictví, organizování a vedení seminářů, vzdělávací kurzy týkající se pojištění, vzdělávací poradenské služby v oblasti účetnictví.
- (730) **Ráliš Pavel Ing., MBA**, Mokošínská 907/16, Praha 9, Vinoř, 19017, CZ
- (740) Mgr. David Müller, Filipova 2016/6, Praha 4, Chodov, 14800

(210) **O-569758**
(220) 12.02.2021
(320) 12.02.2021
(511) 3, 5
(540)

Kamzíkova konopná bylinná mast ...skokové zlepšení!

- (510) (3) kosmetika; (5) farmaceutické produkty, doplňky stravy.
- (730) **Green Brands a.s.**, Pod višňovkou 1662/27, Praha 4, Krč, 14000, CZ
- (740) JUDr. Aleš Zábřeh, advokát, Na Beránce 57/2, Praha 6, Dejvice, 16000

(210) **O-569770**

(220) 12.02.2021

(320) 12.02.2021

(511) 14, 16, 21, 25, 30, 35

(540)



(510) (14) šperky, náramky, zlaté náramky, pozlacené náramky, postříbřené náramky, stříbrné náramky, koráلكové náramky, přívěsky na náramky, ozdobné kroužky a náramky, náramky z dřevěných koráلكů, náramky z drahých kovů, náramky a hodinky (kombinace), klenotnické šňůrkové řetízky na náramky, náramky z vyšivaného textilu (šperky), řetízky z drahých kovů na náramky, náramky vyrobené z gumy nebo silikonu se vzorem nebo nápisem, spony na kravaty, spony na kravaty ze vzácných kovů, řetízky na kravaty z drahého kovu, kravaty (jehlice do -), náušnice, kruhové náušnice, visací náušnice, zlaté náušnice, pozlacené náušnice, stříbrné náušnice, postříbřené náušnice, náušnice z drahých kovů, přívěsky; (16) tiskoviny, plakáty, zarámované plakáty, papírové plakáty, reklamní plakáty, obrazy, obrázky, fotografie, malby (obrazy) zarámované nebo nezarámované, kaligrafická díla, poukazy, tištěné poukazy, dárkové poukazy, dárkové poukazy (karty); (21) nádoby, kuchyňské náčiní a nádoby, hrnky, šálky, hrnky z keramiky, víčka na hrnky, hrnky z kameniny, vakuové hrnky, dvojstěnné hrnky; (25) oděvy, sportovní oblečení, kravaty, hedvábné kravaty, plastróny (nevázané kravaty), kravaty a šátky, dětské oblečení; (30) káva, čaj, kakao a jejich náhražky, káva, ochucená káva, mletá káva, nepražená káva, zrnkový káva, káva pražená; (35) obchodní služby a informace pro spotřebitele, maloobchodní prodej oblečení, velkoobchodní prodej oblečení, zásilkové maloobchodní služby zaměřené na oděvní doplňky.

(730) **Klakurková Kateřina**, Jarní 3496/8, Přerov, Přerov I-Město, 75002, CZ

(740) Mgr. Viktor Semaník, Petrbokova 1464/1, Praha 5, Stodůlky, 15500

(210) **O-569772**

(220) 15.02.2021

(320) 15.02.2021

(511) 16, 41, 42

(540)



digiškola

(510) (16) veškeré propagační materiály v rámci této třídy (plakáty, letáky, brožury, prospekty, katalogy, bloky), tiskoviny všeho druhu (noviny, časopisy), periodické a neperiodické publikace, informační produkty na papírových nosičích, reklamní a propagační předměty spadající do této třídy, formuláře, grafické tisky, omalovánky, poutače z papíru nebo lepenky, razítka, sešity, instruktážní a výukové materiály; (41) mateřské školy, online vydávání elektronických knih a časopisů, elektronické publikování, informace o výchově a vzdělávání, pořádání a řízení pracovních setkání (školení), poskytování on-line elektronických publikací

(bez možnosti stažení), organizování a vedení seminářů, školení, vyučování, vydávání elektronických knih a časopisů on-line, pořádání a řízení školení, vzdělávací informace, organizování kulturních nebo vzdělávacích výstav, provozování her on-line (z počítačové sítě), služby v oblasti grafické úpravy, jiné než pro reklamní účely, školství, nakladatelství a vydavatelství, redakční činnost, poradenská činnost v oboru vydavatelství a nakladatelství, nakladatelství a vydavatelství periodických a neperiodických publikací v tištěné i elektronické podobě, ediční činnost, publikační činnost, výchovné, vzdělávací, soutěžní, zábavní, sportovní a kulturní aktivity, pořádání přednášek, besed a soutěží všeho druhu, veškerá agenturní a produkční činnost v oblasti služeb uvedených ve třídě 41, pořádání a zajišťování audiovizuálních akcí, nahrávání nosičů zvukových nebo obrazově zvukových, půjčování nahraných zvukových a zvukově obrazových záznamů, tvorba, výroba audiovizuálních děl, tvorba programů, prezentace vizuálního umění nebo literatury veřejnosti pro kulturní a vzdělávací účely, dětské jesle a školky, výuka, vzdělávací služby; (42) aktualizace počítačových programů, instalace počítačových programů, konzultace v oblasti počítačového softwaru, kopírování počítačových programů, obnova počítačových dat (regenerace), počítačové programování, poradenství v oblasti navrhování a vývoje počítačového hardware, programy počítačů (údržba), pronájem počítačového serveru (serverhosting), pronájem počítačového software, pronájem počítačů, pronájem webových serverů, tvorba software, software jako služba (SaaS), tvorba a správa webových stránek (pro třetí osoby), tvorba počítačových systémů, konstrukce webových prezentací, tvorba počítačových animací a vizualizací, grafické služby, tvorba a vývoj designu, vývoj a instalace softwaru.

(730) **BAKALÁŘI software s.r.o.**, Čs. armády 2, Příbram, Příbram IV, 26101, CZ

(210) **O-569775**

(220) 15.02.2021

(320) 15.02.2021

(511) 35

(540)

Mimibox

(510) (35) maloobchodní a online prodej kosmetiky, kosmetických přípravků a parfumerie.

(730) **Vohryzková Veronika**, U Matěje 24/5, Praha 6, Dejvice, 16000, CZ

(740) Ing. Pavel Reichel, Lopatecká 152/14, Praha 4, Podolí, 14700

(210) **O-569777**

(220) 15.02.2021

(320) 15.02.2021

(511) 35, 38, 41

(540)

Kroužkujeme s PENNY

(510) (35) velkoobchod a maloobchod v oblasti potravin, alkoholických a nealkoholických nápojů, potravin pro kojence a batolata, dietních a dietetických potravin, výrobků pro domácnost, jmenovitě domácích nebo kuchyňských potřeb a nádob, mycích hub, kartáčů/štětců, výrobků pro čisticí účely, skla, porcelánu a kameniny, nádob ze skla, dávkovačů mýdla, nádob na odpadky, květináčů, stolního porcelánu, tácu/podnosů, mís (misek), sklenic, utěrek (hadrů) na utírání prachu, skleniček na pití, nádobí, dortových forem, domácích potřeb nekovových, kameniny, svícňů, papírových talířů, žehlicích prken, talířů, chňapek, košů na domácí chléb, lékárenských výrobků, jmenovitě kosmetiky, parfumerie, éterických olejů, prostředků zubní hygieny, přípravků pro bělení a jiných pracích prostředků, mýdel, koupelových a sprchových přípravků, deodorantů a antiperspirantů pro osobní použití, tabáku, kuřáckých potřeb, zápalek, zahradnických potřeb, potřeb pro kutily, potřeb pro kempování, hraček, oděvů, papírnického zboží/kancelářských potřeb, elektrického zboží, jmenovitě automatických kávovarů, kávovarů, mixérů, toustovačů, konvic, vysavačů, vysoušečů vlasů, žehliček na vlasy, telekomunikačních výrobků, zejména mobilních komunikačních výrobků, sjednávání smluv o telekomunikačních službách všeho druhu, vypořádání nákladů na telefonní karty, vyjednávání smluv pro druhé týkající se užití účtovacího kreditu pro mobilní telefonní karty (předplacené), obstarávání pro druhé, jmenovitě nákup telefonního kreditu pro předplacené karty pro mobilní telefony prostřednictvím mobilních sítí pro jiné společnosti a zprostředkování smluv o využití telefonního kreditu pro předplacené karty pro mobilní telefony prostřednictvím mobilních sítí, poskytování online služeb týkajících se porovnávání cen, srovnávání cen, informace o hodnocení prodejnosti výrobků; (38) komunikace a přenos dat prostřednictvím veřejné nebo

neveřejné telekomunikační sítě, včetně Internetu, komunikace a přenos dat pomocí telefonů, mobilních telefonů, telefaxů, satelitů, počítačů či terminálů nebo jakýmkoliv jinými prostředky, včetně přenosu elektronické pošty a přenosu dat v reálném čase (přenosu zvuku, obrazu, textu nebo jiných dat či informací) a poskytování a zprostředkovávání služeb s tím spojených, včetně poskytování přístupu a připojení k těmto telekomunikačním sítím, včetně Internetu, provozování veřejné nebo neveřejné telekomunikační sítě, šíření a zpřístupňování elektronických tiskovin, časopisů, periodik, knih a jiných dat prostřednictvím veřejné nebo neveřejné telekomunikační sítě, včetně Internetu, shromažďování, zpracovávání a poskytování informačních služeb na Internetu, včetně provozování elektronických nástěnek, diskusních skupin a fór a poskytování přístupu k on-line informačním službám a databázím, poskytování přístupu k databázím, k jiným datovým systémům a k aplikacím pro jejich zpracování, tisková agentura; (41) služby v oblasti vzdělávání, zábavy a sportu, elektronické publikování (DTP), digitální zpracování obrazu, dabing, divadelní představení, filmová studia, filmová tvorba, filmové projekce, fotografování, nahrávací studia (služby), nahrávání videopásek, organizování vzdělávacích nebo zábavných výstav a soutěží, pořádání koncertů, pronájem audio nahrávek, pronájem filmů, psaní scénářů, půjčování videopásek, rozhlasová zábava, výroba rozhlasových a televizních programů, služby v oblasti grafické úpravy, jiné než pro reklamní účely, výroba divadelních a/nebo jiných představení, zábava (služby), zpravodajské služby, živé představení, organizování živých vystoupení.

- (730) Penny Market s.r.o., Počernická 257, Radonice, 25073, CZ
(740) Všecka Zelený Švorčík a partneři, advokátní a patentová kancelář, JUDr. Michal Havlík, Hálkova 1406/2, Praha 2, Nové Město, 12000

- (210) O-569778
(220) 15.02.2021
(320) 15.02.2021
(511) 35, 38, 41
(540)

Kroužkování s PENNY

- (510) (35) velkoobchod a maloobchod v oblasti potravin, alkoholických a nealkoholických nápojů, potravin pro kojence a batolata, dietních a dietetických potravin, výrobků pro domácnost, jmenovitě domácích nebo kuchyňských potřeb a nádob, mycích hub, kartáčů/štětců, výrobků pro čisticí účely, skla, porcelánu a kameniny, nádob ze skla, dávkovačů mýdla, nádob na odpadky, květináčů, stolního porcelánu, táců/podnosů, mís (misek), sklenic, utěrek (hadrů) na utírání prachu, skleniček na pití, nádobí, dortových forem, domácích potřeb nekovových, kameniny, svícňů, papírových talířů, žehlicích prken, talířů, chňapek, košů na domácí chléb, lékárenských výrobků, jmenovitě kosmetiky, parfumerie, éterických olejů, prostředků zubní hygieny, přípravků pro bělení a jiných pracích prostředků, mýdel, koupelových a sprchových přípravků, deodorantů a antiperspirantů pro osobní použití, tabáku, kuřáckých potřeb, zápalek, zahradnických potřeb, potřeb pro kutily, potřeb pro kempování, hraček, oděvů, papírnického zboží/kancelářských potřeb, elektrického zboží, jmenovitě automatických kávovarů, kávovarů, mixérů, toustovačů, konvic, vysavačů, vysoušečů vlasů, žehliček na vlasy, telekomunikačních výrobků, zejména mobilních komunikačních výrobků, sjednávání smluv o telekomunikačních službách všeho druhu, vypořádání nákladů na telefonní karty, vyjednávání smluv pro druhé týkající se užití účtovaného kreditu pro mobilní telefonní karty (předplacené), obstarávání pro druhé, jmenovitě nákup telefonního kreditu pro předplacené karty pro mobilní telefony prostřednictvím mobilních sítí pro jiné společnosti a zprostředkování smluv o využití telefonního kreditu pro předplacené karty pro mobilní telefony prostřednictvím mobilních sítí, poskytování online služeb týkajících se porovnávání cen, srovnávání cen, informace o hodnocení prodejnosti výrobků; (38) komunikace a přenos dat prostřednictvím veřejné nebo neveřejné telekomunikační sítě, včetně Internetu, komunikace a přenos dat pomocí telefonů, mobilních telefonů, telefaxů, satelitů, počítačů či terminálů nebo jakýmkoliv jinými prostředky, včetně přenosu elektronické pošty a přenosu dat v reálném čase (přenosu zvuku, obrazu, textu nebo jiných dat či informací) a poskytování a zprostředkovávání služeb s tím spojených, včetně poskytování přístupu a připojení k těmto telekomunikačním sítím, včetně Internetu, provozování veřejné nebo neveřejné telekomunikační sítě, šíření a zpřístupňování elektronických tiskovin, časopisů, periodik, knih a jiných dat prostřednictvím veřejné nebo neveřejné telekomunikační sítě, včetně Internetu, shromažďování, zpracovávání a poskytování informačních služeb na Internetu, včetně provozování elektronických nástěnek, diskusních skupin a fór a poskytování přístupu k on-line informačním službám a databázím,

poskytování přístupu k databázím, k jiným datovým systémům a k aplikacím pro jejich zpracování, tisková agentura; (41) služby v oblasti vzdělávání, zábavy a sportu, elektronické publikování (DTP), digitální zpracování obrazu, dabing, divadelní představení, filmová studia, filmová tvorba, filmové projekce, fotografování, nahrávací studia (služby), nahrávání videopásek, organizování vzdělávacích nebo zábavných výstav a soutěží, pořádání koncertů, pronájem audio nahrávek, pronájem filmů, psaní scénářů, půjčování videopásek, rozhlasová zábava, výroba rozhlasových a televizních programů, služby v oblasti grafické úpravy, jiné než pro reklamní účely, výroba divadelních a/nebo jiných představení, zábava (služby), zpravodajské služby, živé představení, organizování živých vystoupení.

- (730) Penny Market s.r.o., Počernická 257, Radonice, 25073, CZ
(740) Všecka Zelený Švorčík a partneři, advokátní a patentová kancelář, JUDr. Michal Havlík, Hálkova 1406/2, Praha 2, Nové Město, 12000

- (210) O-569779
(220) 15.02.2021
(320) 15.02.2021
(511) 35, 38, 41
(540)



- (510) (35) velkoobchod a maloobchod v oblasti potravin, alkoholických a nealkoholických nápojů, potravin pro kojence a batolata, dietních a dietetických potravin, výrobků pro domácnost, jmenovitě domácích nebo kuchyňských potřeb a nádob, mycích hub, kartáčů/štětců, výrobků pro čisticí účely, skla, porcelánu a kameniny, nádob ze skla, dávkovačů mýdla, nádob na odpadky, květináčů, stolního porcelánu, táců/podnosů, mís (misek), sklenic, utěrek (hadrů) na utírání prachu, skleniček na pití, nádobí, dortových forem, domácích potřeb nekovových, kameniny, svícňů, papírových talířů, žehlicích prken, talířů, chňapek, košů na domácí chléb, lékárenských výrobků, jmenovitě kosmetiky, parfumerie, éterických olejů, prostředků zubní hygieny, přípravků pro bělení a jiných pracích prostředků, mýdel, koupelových a sprchových přípravků, deodorantů a antiperspirantů pro osobní použití, tabáku, kuřáckých potřeb, zápalek, zahradnických potřeb, potřeb pro kutily, potřeb pro kempování, hraček, oděvů, papírnického zboží/kancelářských potřeb, elektrického zboží, jmenovitě automatických kávovarů, kávovarů, mixérů, toustovačů, konvic, vysavačů, vysoušečů vlasů, žehliček na vlasy, telekomunikačních výrobků, zejména mobilních komunikačních výrobků, sjednávání smluv o telekomunikačních službách všeho druhu, vypořádání nákladů na telefonní karty, vyjednávání smluv pro druhé týkající se užití účtovaného kreditu pro mobilní telefonní karty (předplacené), obstarávání pro druhé, jmenovitě nákup telefonního kreditu pro předplacené karty pro mobilní telefony prostřednictvím mobilních sítí pro jiné společnosti a zprostředkování smluv o využití telefonního kreditu pro předplacené karty pro mobilní telefony prostřednictvím mobilních sítí, poskytování online služeb týkajících se porovnávání cen, srovnávání cen, informace o hodnocení prodejnosti výrobků; (38) komunikace a přenos dat prostřednictvím veřejné nebo neveřejné telekomunikační sítě, včetně Internetu, komunikace a přenos dat pomocí telefonů, mobilních telefonů, telefaxů, satelitů, počítačů či terminálů nebo jakýmkoliv jinými prostředky, včetně přenosu elektronické pošty a přenosu dat v reálném čase (přenosu zvuku, obrazu, textu nebo jiných dat či informací) a poskytování a zprostředkovávání služeb s tím spojených, včetně poskytování přístupu a připojení k těmto telekomunikačním sítím, včetně Internetu, provozování veřejné nebo neveřejné telekomunikační sítě, šíření a zpřístupňování elektronických tiskovin, časopisů, periodik, knih a jiných dat prostřednictvím veřejné nebo neveřejné telekomunikační sítě, včetně Internetu, shromažďování, zpracovávání a poskytování informačních služeb na Internetu, včetně provozování elektronických nástěnek, diskusních skupin a fór a

poskytování přístupu k on-line informačním službám a databázím, poskytování přístupu k databázím, k jiným datovým systémům a k aplikacím pro jejich zpracování, tisková agentura; (41) služby v oblasti vzdělávání, zábavy a sportu, elektronické publikování (DTP), digitální zpracování obrazu, dabing, divadelní představení, filmová studia, filmová tvorba, filmové projekce, fotografování, nahrávací studia (služby), nahrávání videopásek, organizování vzdělávacích nebo zábavných výstav a soutěží, pořádání koncertů, pronájem audio nahrávek, pronájem filmů, psaní scénářů, půjčování videopásek, rozhlasová zábava, výroba rozhlasových a televizních programů, služby v oblasti grafické úpravy, jiné než pro reklamní účely, výroba divadelních a/nebo jiných představení, zábava (služby), zpravodajské služby, živé představení, organizování živých vystoupení.

(591) Barevná

(730) **Penny Market s.r.o.**, Počernická 257, Radonice, 25073, CZ

(740) Všečetka Zelený Švorčík a partneři, advokátní a patentová kancelář, JUDr. Michal Havlík, Hálkova 1406/2, Praha 2, Nové Město, 12000

(210) **O-569781**

(220) 15.02.2021

(320) 15.02.2021

(511) 1, 5, 7, 9, 10, 12, 32, 35, 36, 38, 40, 41, 42, 44, 45

(540)



(510) (1) chemické a organické sloučeniny pro použití při výrobě potravin a nápojů, chemické látky, chemické materiály a chemické přípravky a přírodní chemické prvky, chemické přípravky pro filmy, fotografování a tisk, čisticí prostředky pro výrobu a průmysl, filtrační materiály (chemické, minerální, rostlinné a další materiály v surovém stavu), hnojivá a chemické výrobky pro zemědělství, zahradnictví a lesnictví, kulturní média, hnojiva a chemické látky pro použití v zemědělství, zahradnictví a lesnictví, nezpracované a syntetické pryskyřice, nezpracované plastické hmoty, plastické hmoty v surovém stavu, plasty jako surové materiály, škrob pro výrobu a průmysl, soli pro průmyslové účely, surové plastické materiály, surové plastové materiály, surové plasty, tmely, plniva a lepidla pro průmysl, umělé a syntetické pryskyřice v surovém stavu; (5) hygienické přípravky a hygienické výrobky, hygienické přípravky a výrobky, potravní doplňky a dietetické přípravky, přípravky na dezodoraci a čištění vzduchu, přípravky proti rostlinným a živočišným škůdcům, zubní přípravky a výrobky, zubní přípravky a výrobky a léčebné zubní pasty; (7) čerpadla, kompresory a fukary, dávkovací stroje, elektrické generátorové soustrojí, elektrické generátory, elektrické generátory (zdroje), generátory elektrické, generátory elektrického proudu, generátory elektřiny, generátory na výrobu elektřiny, generátory proudu, manipulační zařízení, průmysloví roboti, roboti k použití v průmyslu, roboty k průmyslovým účelům, stroje a obráběcí stroje na zpracování materiálů a pro výrobu, stroje a obráběcí stroje používané v nouzových a záchranných situacích, stroje na zametání a vysávání, na čištění, mytí a praní, stroje pro výrobu elektrického proudu, stroje pro výrobu energie, vyprošťovací nůžky (elektrické záchranné kleště), zařízení a stroje pro zemědělství, pro zemní práce, pro stavebnictví, pro těžbu ropy a plynu, důlní zařízení; (9) bezpečnostní, zabezpečovací, ochranná a signalizační zařízení, informační technologie a audiovizuální, multimediální a fotografické přístroje, magnety, magnetizéry a demagnetizéry, měřicí, detekční, monitorovací a kontrolní zařízení, nahrany obsah (počítačové programy, data a informace), navigační, řídící, sledovací, zaměřovací a kartografická zařízení, optické přístroje, zvětšovače a korektory, potápěčská výstroj, potápěčská výzbroj, potápěčské přístroje, přístroje, nástroje a kabely pro oblast elektřiny, vědecké a laboratorní přístroje na úpravu elektrickým proudem, vědecké výzkumné a laboratorní přístroje, přístroje pro vyučování a simulátory; (10) chrániče uší, fyzioterapeutické přístroje, lékařské a veterinární přístroje a nástroje,

nábytek a lůžkoviny pro lékařské účely, zařízení pro manipulaci s pacienty, oděvy, pokrývky hlavy a obuv, ortézy a podpěry pro lékařské účely, oděvy, pokrývky hlavy a obuv pro zdravotnické pracovníky a pacienty, pomůcky na krmení a dudlíky, pomůcky pro umožnění pohyblivosti, potřeby na ochranu sluchu, přístroje pro fyzioterapeutickou léčbu, přístroje pro fyzioterapii, prostředky na ochranu sluchu, protetické výrobky a umělé implantáty, sexuální pomůcky, zařízení pro léčbu pohybového aparátu; (12) vozidla a dopravní prostředky; (32) nealkoholické nápoje, odalkoholizované nápoje, pivo a pivovarnické výrobky, přípravky k výrobě nápojů, přípravky k zhotovování nápojů, přípravky na výrobu nápojů, přípravky pro výrobu nápojů; (35) pomoc v obchodní a podnikatelské činnosti, management a administrativní služby, reklama, marketing a propagační služby, reklamní, marketingové a propagační služby; (36) finanční odhady, finanční, peněžní a bankovní služby, pojištění, pojistky (uzavírání -), pojišťovací služby, poskytování bezpečnostních schránek, poskytování předplacených karet a kuponů, služby nemovitostní (realitní služby), služby úschovy, služby zajišťující úschovu v bezpečnostních schránkách, služby zajišťující úschovu cenností v bezpečnostních schránkách, uzavírání pojistek, získávání finančních prostředků a sponzorování, získávání finančních prostředků a finanční sponzorování; (38) poskytování a pronájem telekomunikačních zařízení a vybavení, síťové telekomunikační služby, služby telekomunikačních sítí, spoje (komunikace), telekomunikační služby; (40) kopírování zvukových a obrazových záznamů, porážení zvířat, porážka zvířat (jatyk), pronájem vybavení k úpravě a přeměně materiálů, výrobě energie a zakázkové výrobě, řeznictví, tiskárenské služby, vyvolávání a zpracování fotografií a kinematografických filmů, úprava a čištění vzduchu a vody, výroba energie, zpracování potravin a nápojů, zvířata (porážka -); (41) překladatelské a tlumočnické služby, překladatelské služby, rezervace vstupenek na vzdělávací, zábavní a sportovní aktivity a akce a související rezervační služby, služby v oblasti vzdělávání, zábavy a sportu, výchova, vzdělávání, zábava a sportovní činnost, zveřejňování, oznamování a psaní textů; (42) návrhářství, počítačové služby, služby testování, služby ověřování a služby kontroly kvality, služby v oblasti informačních technologií, vědecké a technologické služby; (44) hygienická a kosmetická péče o člověka, hygienická péče o zvířata, péče o čistotu a hygienu zvířat, péče o čistotu domácích zvířat, péče o domácí zvířata, péče o vzhled domácích zvířat, péče o vzhled zvířat, péče o zvířata, služby péče o hygienu a krásu, služby péče o vzhled a čistotu zvířat, služby péče o zdraví zvířat, služby zdravotní péče, úprava (česání) zvířat, veterinární chirurgické služby, veterinární služby, zemědělské služby, služby akvakultury, zahradnické a lesnické služby, zvířata chovaná v domácnosti (péče o čistotu -), zvířata (upravování -); (45) bezpečnostní služby, záchranné služby, služby ostrahy a vymáhací služby, politické služby, právní služby.

(730) **Mareš Jiří**, Na Čihadlech 1244, Dobříš, 26301, CZ

(210) **O-569789**

(220) 15.02.2021

(320) 15.02.2021

(511) 9, 25, 32

(540)

STAR OF DAVIDSON

(510) (9) respirátor na filtraci vzduchu; (25) oděvy, obuv, kloboučnické zboží; (32) pivo, minerální voda a jiné nealkoholické nápoje, šňavy, sirupy.

(730) **Günsberger Jan**, Žatecká 55/14, Praha 1, Josefov, 11000, CZ

(210) **O-569807**
(220) 16.02.2021
(320) 16.02.2021
(511) 9, 16, 35, 38, 41
(540)



(510) (9) nahrané elektronické databáze na nosičích dat, počítačový software (nahrané počítačové programy), nahrané nosiče digitálních záznamů s multimediálním obsahem, elektronické příručky (nahrané nebo stahovatelné), elektronické plánovače a organizéry (stahovatelné), elektronické publikace, elektronické oznamovací tabule, stahovatelné elektronické noviny, stahovatelné elektronické knihy, stahovatelné elektronické publikace v podobě časopisů, stahovatelné softwarové aplikace pro mobilní zařízení, počítačové databáze (nahraný nebo stahovatelný software), audioknihy (nahrané nebo stahovatelné), elektronické časopisy (nahrané nebo stahovatelné); (16) tiskoviny, periodické a neperiodické tiskoviny, časopisy, noviny, knihy, prospekty, plakáty, fotografie, pohlednice, korespondenční listky, dopisní papír, kalendáře, knihařské potřeby, letáky, brožury, obtisky, obalový materiál z papíru a plastických hmot, tiskařské typy a štočky, tištěné propagační materiály; (35) služby profesního networkingu, reklama, inzertní služby, rozšiřování reklamních nebo inzertních materiálů, poskytování obchodních nebo podnikatelských informací, pořádání reklamních a obchodních výstav a předváděcích akcí zboží a služeb, obchodní zprostředkovatelské služby s periodickými, neperiodickými, tištěnými a elektronickými publikacemi; (38) přenos a šíření elektronických tiskovin, časopisů, periodik a knih prostřednictvím počítačové sítě, internetu a satelitu, přenos zpráv a obrazových informací prostřednictvím počítačů, satelitů, telekomunikačních prostředků a sítí, telekomunikační přenos a šíření informací prostřednictvím teletextu, počítačových sítí, telekomunikačních sítí a internetu; (41) vydávání zábavných, odborných, zpravodajských a vzdělávacích tiskovin, vydávání elektronických časopisů, publikování časopisů, vydavatelská činnost a zpravodajství.

(591) Barevná
(730) **A 11 s.r.o.**, Ortenovo náměstí 1524/36, Praha 7, Holešovice, 17000, CZ
(740) Kopecký Hála & Co., advokátní kancelář s.r.o., Mgr. Ondřej Hála, advokát, Kaprova 42/14, Praha 1, Staré Město, 11000

(210) **O-569850**
(220) 17.02.2021
(320) 17.02.2021
(511) 3, 5, 21
(540)

Přírodno

(510) (3) kosmetické přípravky, parfumerie, přípravky pro osobní hygienu; (5) potravní doplňky a dietetické přípravky, zubní přípravky a výrobky a léčebné zubní pasty, hygienické přípravky a výrobky; (21) domácí náčiní k úklidu, kartáče a materiály na výrobu kartáčů, kosmetické a hygienické potřeby a potřeby pro péči o krásu.

(730) **Nykrmajerová Romana Bc.**, č. p. 5, Střížovice, 76821, CZ

(210) **O-569858**
(220) 17.02.2021
(320) 17.02.2021
(511) 9, 35, 42
(540)



(510) (9) zařízení na sběr dat, zařízení na ukládání dat, zařízení na přenos dat, elektronická zařízení na zpracování dat, programy pro ukládání dat, software na zpracování dat, software pro zpracování obrazu, grafiky, audia, videa a textu, software pro monitorování, analýzu a kontrolu pohybu osob, zvířat a věcí, software pro rozpoznávání gest, software na analýzu obličejů, biometrické identifikační systémy, aplikace ke stažení pro použití s mobilními zařízeními, sledovací kamery, měřicí, detekční, monitorovací a kontrolní zařízení, přístroje pro záznam zvuku a obrazu, elektronické publikace ke stažení; (35) zpracování, systematizace a správa dat, služby v oblasti hodnocení trhu; (42) tvorba počítačového softwaru, instalace, opravy a údržba počítačového softwaru, aktualizace počítačového softwaru, pronájem počítačového softwaru, tvorba počítačových systémů, poradenství v oblasti počítačových technologií.

(730) **Itearit a.s.**, Hyberská 1034/5, Praha 1, Nové Město, 11000, CZ
(740) Všetečka Zelený Švorčík a partneři, advokátní a patentová kancelář, JUDr. Michal Havlík, Hájkova 1406/2, Praha 2, Nové Město, 12000

(210) **O-569859**
(220) 17.02.2021
(320) 17.02.2021
(511) 3, 4, 14, 16, 25
(540)



(510) (3) parfémy, éterické oleje, neléčivé kosmetické přípravky, neléčivé vlasové vody, neléčivé prostředky ústní hygieny; (4) svíčky a knoty na svícení; (14) vzácné kovy a jejich slitiny, klenoty, bižuterie, polodrahokamy a drahokamy; (16) papír a lepenka, tiskárenské výrobky, fotografie, kancelářské a psací potřeby (kromě nábytku), učební a výukové pomůcky (kromě přístrojů), plastové fólie, potahy a tašky na balení; (25) oděvy, obuv, pokrývky hlavy.

(730) **Háková Jaroslava Ing.**, Gallašova 578/1, Praha 6, Řepy, 16300, CZ

(210) **O-569860**
(220) 17.02.2021
(320) 17.02.2021
(511) 3, 4, 14, 16, 25
(540)

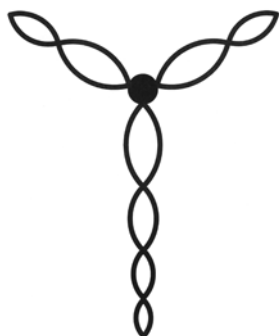

(510) (3) parfémy, éterické oleje, neléčivé kosmetické přípravky, neléčivé vlasové vody, neléčivé prostředky ústní hygieny; (4) svíčky a knoty na svícení; (14) vzácné kovy a jejich slitiny, klenoty, bižuterie, polodrahokamy a drahokamy; (16) papír a lepenka, tiskárenské výrobky, fotografie, kancelářské a psací potřeby (kromě nábytku), učební a výukové pomůcky (kromě přístrojů), plastové fólie, potahy a tašky na balení; (25) oděvy, obuv, pokrývky hlavy.

(730) **Háková Jaroslava Ing.**, Gallašova 578/1, Praha 6, Řepy, 16300, CZ

(210) **O-569861**
(220) 17.02.2021
(320) 17.02.2021
(511) 3, 4, 14, 16, 25
(540)

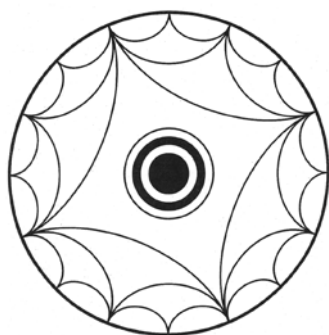

(510) (3) parfémy, éterické oleje, neléčivé kosmetické přípravky, neléčivé vlasové vody, neléčivé prostředky ústní hygieny; (4) svíčky a knoty na svícení; (14) vzácné kovy a jejich slitiny, klenoty, bižuterie, polodrahokamy a drahokamy; (16) papír a lepenka, tiskárenské výrobky, fotografie, kancelářské a psací potřeby (kromě nábytku), učební a výukové pomůcky (kromě přístrojů), plastové fólie, potahy a tašky na balení; (25) oděvy, obuv, pokrývky hlavy.

(730) **Háková Jaroslava Ing.**, Gallašova 578/1, Praha 6, Řepy, 16300, CZ

(210) **O-569890**
(220) 18.02.2021
(320) 18.02.2021
(511) 38, 41, 42
(540)



(510) (38) telekomunikace, přenášení televizního signálu pomocí satelitních družic, přenos zpráv a obrazových informací pomocí počítače, televizní vysílání a přenosy, audiovizuální přenosové služby, digitální vysílání, elektronická pošta, služby elektronických nástěnek (telekomunikační služby), informační kanceláře (informace o telekomunikacích), vysílání kabelové televize, služby dálkových konferencí, počítačová komunikace, posílání zpráv, poskytování internetových diskusních fór, pronájem přístrojů pro přenos zpráv, pronájem přístupového času ke globálním počítačovým sítím, pronájem zařízení pro přenos informací, půjčování telekomunikačních zařízení, poskytování televizních kanálů pro teleshoppingové služby, televizní vysílání zábavných, vzdělávacích, výchovných, soutěžních, diskusních a informačních pořadů, šíření elektronických časopisů, informací, elektronických periodik, knih v elektronické podobě, audio nebo audiovizuálních děl prostřednictvím informační, datové, elektronické, komunikační, telekomunikační nebo počítačové sítě, a to internetu, pomocí satelitů a jiných sítí, přenos digitálních dat prostřednictvím televize, služby na internetu související s televizním vysíláním, přenos dat (obrázků, fotografií, 3D aplikací) prostřednictvím globální počítačové sítě, streaming zvukového materiálu a videomateriálu na internetu, služby přenosu videa na vyžádání (vod), poskytování služeb v oblasti on-line komunikace, přenos interaktivního zábavního softwaru, přenos zpráv prostřednictvím elektronických médií, informační služby týkající se televizního vysílání; (41) nakladatelství a vydavatelství, ediční činnost, publikační činnost, nahrávání nosičů zvukových nebo obrazově-zvukových, služby v oblasti digitálního zpracování obrazu, elektronické publikování (DTP), služby v oblasti estrád, tvorba a výroba televizních a audiovizuálních programů a nahrávek, zpravodajství, reportérské služby, filmová produkce (jiná než reklamní), služby televizního studia, filmová studia, filmové projekce, půjčování filmů, fotografování, informace o možnostech zábavy, informace o výchově a vzdělávání, výchovně zábavné klubové služby, vydávání knih, služby nahrávacího studia, nahrávání videopásek, organizace společenských a kulturních akcí a festivalů, organizace, provozování a provádění her a soutěží i veřejných, organizování vzdělávacích nebo zábavných soutěží, výstavní činnost v oblasti kultury, zábavy, výchovy nebo vzdělávání, plánování a organizování večírků, poskytování on-line elektronických publikací (bez možnosti stažení), pronájem audionahrávek, pronájem dekorací, pronájem kinematografických filmů, provozování her on-line (z počítačové sítě), výroba divadelních nebo jiných představení, půjčování videopásek, psaní scénářů, organizování a vedení seminářů, televizní zábava, výroba titulků, dabing, opatřování titulků, výuka, vydávání elektronických knih a časopisů on-line, zveřejňování a vydávání textů (s výjimkou reklamních nebo náborových), výroba videofilmů, pronájem zvukového nahrávacího zařízení, živá představení, čtenářské ankety, divácké ankety; (42) hosting prostoru pro webové stránky, hosting portálu na internetu, hosting on-line platformy pro nahrávání, návrhy, strukturování a programování či jiné vytváření a instalace, údržba a správa internetových portálů, serverů (kromě hardwaru) a internetových či intranetových počítačových stránek a nástěnek a internetových či intranetových aplikací, návrhy, strukturování a programování či jiné vytváření a instalace a údržba počítačových programů, počítačových systémů, databází a databázových systémů (kromě hardwaru), výzkum, vývoj a tvorba systémů pro elektronické obchodování včetně příslušného softwaru a hardwaru, tvorba softwaru, programování multimediálních aplikací, tvorba interaktivních a grafických programů, tvorba multimediálních dokumentů, prezentací, aplikací a katalogů, konstrukce www prezentací, softwarové řešení www

serverů, tvorba počítačové animace a vizualizace, poskytování vyhledávačů pro internet, převod (konverze) počítačových programů, dat či jiných údajů v elektronické podobě z různých formátů do jiných formátů (ne fyzický), převod (konverze) dokumentů, dat či jiných údajů z fyzických médií na elektronická média.

(730) **FTV Prima, spol. s r.o.**, Vinohradská 3217/167, Praha 10, Strašnice, 10000, CZ

(210) **O-569891**
(220) 18.02.2021
(320) 18.02.2021
(511) 29, 30
(540)

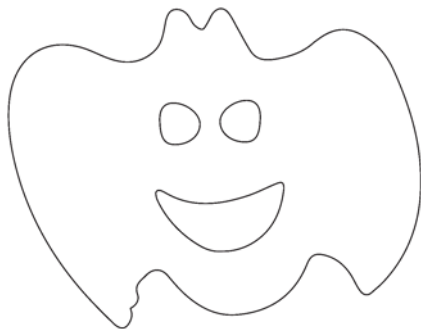

(510) (29) zpracované brambory ve všech úpravách, bramborové lupínky, bramborové tyčinky, krokety, zpracované oříšky, pražené, sušené, solené nebo ochucené skořápkové plody, jedlá semena, upravená semena, zpracované luštěniny; (30) výrobky z obilnin, bramborové mouky, rýžové mouky, kukuřičné mouky, luštěninové potravinářské mouky, ořechové mouky a mouky z jedlých semen, pochutiny vyrobené z obilnin, bramborové mouky, rýžové mouky, kukuřičné mouky, luštěninové potravinářské mouky, ořechové mouky a mouky z jedlých semen, slané pečivo, popcorn, krekrý, sušenky, preclíky, slané tyčinky, trvanlivé pečivo, trvanlivé cukrovinky, extrudované výrobky z mouky, kukuřice a rýže, müsli, obilninové vločky.

(730) **Golden Snack s.r.o.**, Záhostice 19, Chýnov, 39155, CZ
(740) Všeťečka Zelený Švorčík a partneři, advokátní a patentová kancelář, JUDr. Michal Havlík, Hálkova 1406/2, Praha 2, Nové Město, 12000

(210) **O-569892**
(220) 18.02.2021
(320) 18.02.2021
(511) 9, 16, 41
(540)



(510) (9) elektronické databáze, elektronické časopisy; (16) časopisy a jiná periodika; (41) vzdělávací služby v oblasti umění, výuka v oblasti vizuálního umění, vydavatelské služby.

(730) **Artantiques media s.r.o.**, Dukelských hrdinů 500/25a, Praha 7, Holešovice, 17000, CZ

(740) Všeťečka Zelený Švorčík a partneři, advokátní a patentová kancelář, JUDr. Michal Havlík, Hálkova 1406/2, Praha 2, Nové Město, 12000

(210) **O-569895**
(220) 18.02.2021
(320) 18.02.2021
(511) 9, 37, 38
(540)

icfix

(510) (9) nahraný obsah (počítačové programy, data a informace); (37) instalace, montáž, údržba a opravy počítačového hardware a telekomunikačních přístrojů; (38) telekomunikační služby.

(730) **Tran Quang Thai**, Pšenčíkova 685/2, Praha 4, Kamýk, 14200, CZ
(740) Tomáš Nguyen, Dukelských hrdinů 841, Chodov, 35735

(210) **O-569896**
(220) 18.02.2021
(320) 18.02.2021
(511) 29, 30
(540)



(510) (29) zpracované brambory ve všech úpravách, bramborové lupínky, bramborové tyčinky, krokety, zpracované oříšky, pražené, sušené, solené nebo ochucené skořápkové plody, jedlá semena, upravená semena, zpracované luštěniny; (30) výrobky z obilnin, bramborové mouky, rýžové mouky, kukuřičné mouky, luštěninové potravinářské mouky, ořechové mouky a mouky z jedlých semen, pochutiny vyrobené z obilnin, bramborové mouky, rýžové mouky, kukuřičné mouky, luštěninové potravinářské mouky, ořechové mouky a mouky z jedlých semen, slané pečivo, popcorn, krekrý, sušenky, preclíky, slané tyčinky, trvanlivé pečivo, trvanlivé cukrovinky, extrudované výrobky z mouky, kukuřice a rýže, müsli, obilninové vločky.

(591) Barevná
(730) **Golden Snack s.r.o.**, Záhostice 40, Chýnov, 39155, CZ
(740) Všeťečka Zelený Švorčík a partneři, advokátní a patentová kancelář, JUDr. Michal Havlík, Hálkova 1406/2, Praha 2, Nové Město, 12000

(210) **O-569900**
(220) 18.02.2021
(320) 18.02.2021
(511) 32, 33, 43
(540)



(510) (32) pivo, výtažky z chmele na výrobu piva, nealkoholické nápoje, přípravky pro výrobu nealkoholických nápojů; (33) alkoholické nápoje s výjimkou piv; (43) restaurační služby.

(591) Barevná

- (730) **Tradiční pivovar v Rakovníku, a.s.**, Havlíčkova 69, Rakovník, Rakovník I, 26901, CZ
(740) JUDr. Miroslav Kupka, JUDr. Miroslav Kupka, Levého 1532, Rakovník, Rakovník II, 26901

- (210) **O-569919**
(220) 19.02.2021
(320) 19.02.2021
(511) 15, 35, 41
(540)



- (510) (15) hudební nástroje, pouzdra na hudební nástroje; (35) reklama, marketing, propagace, vyhledávání sponzorů, venkovní reklama, styk s veřejností, zpracování textu, vylepování plakátů, zaznamenávání písemných sdělení, poradenství v oblasti řízení lidských zdrojů, řízení obchodní činnosti výkonných umělců, poskytování obchodních informací prostřednictvím webových stránek, optimalizace návštěvnosti webových stránek, online reklama v počítačové síti; (41) školení, výuka, vzdělávací služby, zábava, hudební produkce, korespondenční školení, školní vzdělávání, pořádání a vedení seminářů, pořádání a vedení sympozií, pořádání a vedení kongresů, pořádání a vedení osobních vzdělávacích fór, pořádání výstav ke kulturním nebo vzdělávacím účelům, poskytování informací v oblasti informace o zábavě, praktický výcvik (předvádění), profesní rekvalifikace, soukromá výuka, psaní a skládání písní, skládání hudby, služby poskytované orchestry.

- (591) Barevná
(730) **Tašnerová Helena PhDr.**, Starorolská 190/16, Karlovy Vary, Dvory, 36006, CZ

- (210) **O-569923**
(220) 19.02.2021
(320) 19.02.2021
(511) 5
(540)

FIBROPIRF

- (510) (5) farmaceutické přípravky pro humánní užití.
(730) **Novartis AG**, 4002 Basel, CH
(740) Všetěčka Zelený Švorčík a partneři, advokátní a patentová kancelář, JUDr. Michal Havlík, Hálkova 1406/2, Praha 2, Nové Město, 12000

- (210) **O-569924**
(220) 19.02.2021
(320) 19.02.2021
(511) 5
(540)

PIRFIBLOC

- (510) (5) farmaceutické přípravky pro humánní užití.
(730) **Novartis AG**, 4002 Basel, CH
(740) Všetěčka Zelený Švorčík a partneři, advokátní a patentová kancelář, JUDr. Michal Havlík, Hálkova 1406/2, Praha 2, Nové Město, 12000

- (210) **O-569930**
(220) 19.02.2021
(320) 19.02.2021
(511) 9, 35, 36, 42
(540)

PassMachine

- (510) (9) počítačový software, aplikační software, software editační, kódovací a dekódovací komunikační a šifrovací, firmware, aplikační software pro služby cloud computingu, cloud computingový software ke stažení, aplikační software osobních počítačů pro správu systémů na kontrolu dokumentů, nahrané počítačové programy, počítačové programy na zpracování dat, počítačový software ke stažení pro správu dat, počítačový software, který umožňuje poskytování informací prostřednictvím komunikačních sítí, počítačový software pro biometrické systémy na identifikaci a autentifikaci osob, počítačový software pro elektronické obchodování, software pro provozování on-line obchodu počítačový software pro konvertování obrázků z dokumentů do elektronického formátu, počítačový software pro správu dokumentů, počítačový software pro skenování obrazů a dokumentů, počítačový software umožňující vyhledávání dat, programy na zpracování dat, počítačový software pro správu databází, software na kompresi dat software a aplikace pro mobilní zařízení, software pro analýzu obchodních dat, stahovatelný počítačový software pro vzdálené monitorování a analýzu, kódované věrnostní karty, kupony do mobilních telefonů ke stažení; (35) řízení obchodní činnosti, obchodní administrativy, reklamní služby, pomoc v obchodní a podnikatelské činnosti, elektronické zpracování dat, ověřování zpracování dat, online služby zpracování dat, počítačové zpracování obchodních informací, služby řízení dat, poradenské služby týkající se elektronického zpracování dat, řízení počítačových databází, počítačový management dokumentů, počítačové zpracování informací, reklamní, propagační a marketingové služby, propagace, reklama a marketing online webových stránek, propagace prodeje zboží a služeb třetích osob udělováním nákupních bodů za používání kreditních karet, věrnostní, pobídkové a bonusové programy; (36) finanční a peněžní služby, finanční odhady, poskytování předplacených karet a kuponů, služby elektronické peněženky, elektronické platební služby, převody a transakce, získávání finančních prostředků a sponzorování, finanční informace, poradenské a konzultační služby, služby finančního plánování, oceňovací služby, služby týkající se plateb v hotovosti, šeky a platebními příkazy, služby týkající se platebních karet, zpracování plateb za nákup zboží a služeb prostřednictvím elektronické komunikační sítě, ekonomické a finanční poradenské služby, elektronické peněžní transakce, služby on-line finančních transakcí; (42) navrhování a vývoj počítačového softwaru, programování a implementace softwaru, služby v oblasti informačních technologií, konzultační, poradenské a informační služby v oblasti informačních technologií, služby zabezpečení, ochrany a obnovy v oblasti informačních technologií, služby kopírování a konverze dat, služby kódování a dekódování dat, webhostingové služby a software jako služba a pronájem softwaru, služby zabezpečení dat, cloudové služby, infrastruktura jako služba (iaas), platforma jako služba (paas), počítačové služby spojené s elektronickým ukládáním dat, poskytování aplikačních služeb (asp), poskytování dočasného používání softwarových aplikací bez možnosti stažení dostupných prostřednictvím webové stránky, poskytování dočasného používání webových aplikací, poskytování on-line softwaru bez možnosti stažení pro správu databází, pronájem aplikačního softwaru, služby uchovávání dat, software jako služba [saas], zálohování elektronických dat, konverze počítačových programů a dat s výjimkou fyzické konverze, konverze dat elektronických informací, ověřování (kontrola) dat přenášených prostřednictvím telekomunikací, služby v oblasti ověřování (kontroly) zpráv přenášených prostřednictvím telekomunikací, služby v oblasti počítačového bezpečnostního systému monitorování, elektronické ukládání a zálohování dat, konverze počítačových kódů pro třetí osoby, certifikace dat přenášených prostřednictvím telekomunikací, elektronické ukládání dokumentů, elektronické ukládání k archivaci elektronických dat, elektronické ukládání souborů a dokumentů.
(730) **MAFRA, a.s.**, Karla Engliše 519/11, Praha 5, Smíchov, 15000, CZ
(740) Rott, Růžička & Guttman a spol., Vyskočilova 1566, Praha 4, Michle, 14000

(210) **O-569935**

(220) 19.02.2021

(320) 19.02.2021

(511) 20, 24, 28

(540)

MiniKlon

(510) (20) polštáře (dekorační), ozdobné polštářky; (24) povlaky na dekorační polštáře, povlaky na polštáře; (28) antistresové hračky, hadrové panenky, hračky, hračky z textilu, panenky.

(730) **Rewild s.r.o.**, Nad Konvářkou 310/13, Praha 5, Radlice, 15000, CZ

(210) **O-569936**

(220) 19.02.2021

(320) 19.02.2021

(511) 20, 24, 28

(540)

(510) (20) polštáře (dekorační), ozdobné polštářky; (24) povlaky na dekorační polštáře, povlaky na polštáře; (28) antistresové hračky, hadrové panenky, hračky, hračky z textilu, panenky.

(730) **Rewild s.r.o.**, Nad Konvářkou 310/13, Praha 5, Radlice, 15000, CZ

(210) **O-569940**

(220) 19.02.2021

(320) 19.02.2021

(511) 41, 44

(540)

RESTART ENERGIE



(510) (41) zdravotní a fitness trénink, služby v oblasti sportu a fitness, služby v oblasti vzdělávání, zábavy a sportu, dohled nad tělesným cvičením, gymnastický trénink, hodiny cvičení, hodiny pohybových aktivit, informační služby týkající se sportu, instruktáž fitness tréninku, instruktáž ke cvičení, instruktáž v oblasti posilování, instruktážní kurzy vztahující se k fyzické kondici, koučování, koučink [školení], vzdělávací a školící služby, cvičení (praktické ukázky), individuální výuka [vzdělávání], informace o vzdělávání, informace o vzdělávání vztahující se ke sportu, informace vztahující se ke vzdělávání, instruktážní kurzy vztahující se ke sportovním aktivitám, konzultace týkající se fyzické kondice; (44) služby zdravotní péče, služby péče o duševní zdraví, hodnocení osobností (služby v oblasti duševního zdraví), konzultační služby vztahující se k chování jednotlivce, poradenství vztahující se k psychologické léčbě zdravotních potíží, poradenství vztahující se k psychologické úlevě při zdravotních potížích, poskytování informací v oboru psychologie, poskytování informací vztahujících se ke změně chování, poskytování zařízení pro

duševní rehabilitaci, příprava psychologických zpráv, příprava psychologických profilů pro léčebné účely, alternativní medicína.

(591) Barevná

(730) **AGULOS s.r.o.**, Radlická 2343/48, Praha 5, Smíchov, 15000, CZ

(740) Mgr. PETR ŽIŽKA, advokátní kancelář, Mgr. Petr Žižka, Sedláčkova 209/16, Plzeň, Vnitřní Město, 30100

(210) **O-569942**

(220) 19.02.2021

(320) 19.02.2021

(511) 4, 7, 9, 37, 40, 42

(540)

(510) (4) elektrická energie z obnovitelných zdrojů, elektrická energie ze solární energie; (7) soupravy generátorů elektrické energie, zařízení pro výrobu elektrického proudu ze solární energie, elektrické generátory využívající solární články, generátory elektrické energie; (9) fotovoltaická zařízení na výrobu elektrické energie (fotovoltaické elektrárny), fotovoltaické moduly, fotovoltaické články, fotovoltaické měniče, fotovoltaické přístroje na přeměnu slunečního záření na elektrickou energii, fotovoltaické solární moduly, kalibrované fotovoltaické referenční články, akumulátory pro fotovoltaickou energii, solární články, solární baterie, solární desky, solární moduly, solární panely, soupravy solárních panelů, kolektory solární energie k výrobě elektrického proudu, přenosné solární panely na výrobu elektriny, rozvaděče elektrické energie, elektrické akumulátory, elektrické cívký, elektrické články a baterie, elektrické kolektory, elektrické ovládací desky a panely, hlavní rozvodové desky (elektrické), elektrické obvody a deskové obvody, pojistky, jističe, spínače, elektrické transformátory, elektroměry, elektrické vodiče, elektrody, měřicí přístroje, elektrické kontrolní přístroje, zkušební přístroje (ne pro lékařské účely), ovladače a regulační přístroje; (37) instalace fotovoltaických článků a modulů, instalace a údržba fotovoltaických zařízení, údržba, opravy a obnova fotovoltaických přístrojů a zařízení, instalace solárních energetických systémů, instalace solárních panelů jakožto energetických systémů pro obytné budovy, instalace solárních panelů jakožto energetických systémů nikoli pro obytné budovy, údržba a opravy zařízení na solární energii, výstavba komunálních solárních zařízení; (40) výroba elektrické energie, výroba elektrické energie z obnovitelných zdrojů, konzultační služby vztahující se ke generování elektrické energie; (42) navrhování a vývoj fotovoltaických systémů, navrhování a vývoj softwaru pro ovládání, regulaci a monitorování solárních energetických systémů, služby technického navrhování vztahující se k elektrárnám, projektování elektrických systémů, provádění výzkumných a technických projektových studií vztahujících se k používání přírodní energie, poskytování informací týkajících se výzkumných a technických projektových studií vztahujících se k používání přírodní energie, vývoj systémů pro správu energie, inženýrské služby v oblasti výroby elektrické energie, technologické poradenské služby v oblasti výroby alternativní energie, poradenské služby vztahující se k využívání energie, odborné poradenství vztahující se k efektivnímu využívání energie.

(591) Barevná

(730) **SOLEK HOLDING SE**, Voctářova 2449/5, Praha 8, Libeň, 18000, CZ

(740) Mgr. Jan Ježek, advokát, Mgr. Jan Ježek, Na poříčí 1079/3a, Praha 1, Nové Město, 11000

(210) **O-569958**

(220) 19.02.2021

(320) 19.02.2021

(511) 32, 33

(540)

ŠMAKEC, Šmakec, šmakec

(510) (32) nealkoholické nápoje, nesycené nealkoholické nápoje, nealkoholické perlivé nápoje z ovocných šťáv, nealkoholické nápoje s obsahem ovocných šťáv, nealkoholické koktejly, ovocné koktejly, nealkoholické, báze pro nealkoholické koktejly; (33) alkoholické nápoje (destiláty), alkoholické nápoje (lihoviny), alkoholické sycené nápoje s výjimkou piva, alkoholické energetické nápoje, alkoholické koktejlové nápoje ovocné, alkoholické koktejlové směsi, alkoholické koktejly s obsahem mléka, alkoholické koktejly v podobě chlazené želatiny, alkoholické nápoje na bázi čaje, alkoholické nápoje na bázi kávy, alkoholické nápoje obsahující ovoce, alkoholické nápoje z ovoce, alkoholické výtažky z ovoce, alkoholické punče, alkoholické přípravky pro výrobu nápojů, alkoholové třešti, alkoholové želé, alkopops (ochucené alkoholické nápoje), aperitivy, aperitivy na bázi lihovin, aperitivy na bázi vína, aperitivy se základem z destilovaných alkoholických lihovin, bylinné likéry, coolers (osvěžující nápoje z vína), destilované nápoje, energetické nápoje obsahující alkohol, hořké likéry, hořké likéry obsahující i alkohol, hotové alkoholické koktejly, hotové vinné koktejly, koktejly, lihoviny (alkoholické nápoje), ochucené povzbuzující pálenky, nápoje s nízkým obsahem alkoholu, nízkalkoholické nápoje, přípravky k výrobě alkoholických nápojů, předpřipravené alkoholické nápoje, předem namíchané alkoholické nápoje kromě piva, předem namíchané alkoholické nápoje, s výjimkou nápojů na bázi piva.

(730) **Fenin Martin**, Široká 96/9, Praha 1, Josefov, 11000, CZ

(210) **O-569961**

(220) 21.02.2021

(320) 21.02.2021

(511) 29

(540)

Pikantule

(510) (29) jídla připravená z masa masných výrobků, zeleniny, vejce, mléka a mléčných výrobků.

(730) **BAREST s.r.o.**, Československé armády 1090, Valašské Klobouky, 76601, CZ

(740) **Mgr. Štěpán Janáč**, advokát, Na poříčí 1041/12, Praha 1, Nové Město, 11000

(210) **O-569984**

(220) 22.02.2021

(320) 22.02.2021

(511) 35, 36, 41

(540)



(510) (35) propagační činnost, reklama, pomoc při řízení obchodní činnosti, obchodní administrativa, kancelářské práce; (36) realitní služby, zprostředkování pojištění, správa obytných budov, kanceláři, obchodních prostor, správa nemovitostí; (41) pořádání konferencí, odborných kurzů, seminářů, školení, veletrhů a jiných vzdělávacích a informačních akcí, činnost vzdělávací, výchovná a rekvalifikační, vydávání publikací, vzdělávací činnost v oblasti realitních služeb.

(591) Barevná

(730) **Švamberk.com, SE**, Krasická 333/61, Prostějov, Krasice, 79601, CZ

(740) **Ing. Dobroslav Musil**, patentová kancelář, Ing. Dobroslav Musil, Zábřdovická 801/11, Brno, Zábřdovice, 61500

(210) **O-569985**

(220) 22.02.2021

(320) 22.02.2021

(511) 35, 39, 41

(540)

ROKLING

(510) (35) reklamní, marketingové a propagační služby, reklama v oblasti cestovního ruchu a cestování, marketingové služby v oblasti cestování, on-line inzerce, prodej propagačních materiálů, vydávání a rozšiřování reklamních, propagačních a inzertních materiálů, poskytování obchodních a podnikatelských informací, poskytování komerčních informací prostřednictvím počítačové databáze, sběr informací do počítačové databáze, správa počítačové databáze, pomoc při řízení obchodní činnosti, organizování komerčních a reklamních akcí a výstav, průzkum veřejného mínění, předvádění zboží pro reklamní účely a podporu prodeje, poskytování uživatelských hodnocení pro komerční nebo reklamní účely; (39) služby v oblasti cestování a osobní doprava, organizování a pořádání výletů a cest, poskytování informací turistům o exkurzích a poznávacích výletech, poskytování turistických a cestovních informací, služby cestovních průvodců, koordinování cestovních příprav pro jednotlivce a skupiny, poradenství pro plánování cestovních tras, služby pro zajištění přepravy cestujících, balení a skladování zboží; (41) služby v oblasti zábavy, vzdělávání a sportu, organizování výletů pro zábavu, vydávání informačních příruček vztahujících se k cestování, zábavní služby v oblasti sportu, organizování sportovních a sportovních soutěží, příprava a pořádání sportovních akcí, zábavní služby ve formě pořádání společenských zábavních akcí, informace o možnostech zábavy, poskytování informací o sportovních aktivitách, služby v oblasti prodeje vstupenek, výroba audiovizuálních děl a zvukových záznamů, poskytování on-line publikací, hudby a videí bez možnosti stažení, pronájem zařízení a vybavení ke vzdělávání, zábavě, sportu a kultuře, poskytování uživatelských hodnocení pro zábavní nebo kulturní účely.

(730) **Hurta Petr Ing.**, Lesní 2176, Vsetín, 75501, CZ

(740) **Ing. Pavel Nádvořník s.r.o.**, Klínová 620/1, Ostrava, Hulváky, 70900

(210) **O-570095**

(220) 25.02.2021

(320) 25.02.2021

(511) 9, 16, 18, 21, 25, 29, 30, 31, 32, 33, 35, 41, 43

(540)



(510) (9) obaly na mobily; (16) plakáty, letáky, plastové obaly, papírové reklamní tašky, kalendáře, fotografie, psací potřeby a ubrousky, papírové tácky pod pivní sklenice; (18) výrobky z kůže a z imitace kůže, a to zavazadla, kufry a peněženky, deštníky, slunečníky; (21) výrobky ze skla, porcelánu, keramiky a nádob do domácnosti, sklenice, hrnky, džbány; (25) oděvy, čepice, klobouky, obuv; (29) maso, ryby, drůbež, zvěřina, mléčné výrobky, zavařená, mražená, sušená a vařená ovoce a zelenina; (30) káva, čaj, kakao, cukr, pečivo, cukrovinky, zmrzlina, med, kofení, hořčice; (31) zemědělské, zahradnické a lesní výrobky a to: květiny, květinové cibule, semena, sazenice, stromky, keře, živé trávníky, čerstvé houby a houbová kultura, čerstvý hrách, čočka a kaštiny, zrní; (32) nealkoholické nápoje, pivo; (33) alkoholické nápoje; (35) propagační, inzertní a reklamní činnost, reklama, pomoc při řízení obchodní činnosti, obchodní centra a obchodní administrativa, kancelářské práce, zprostředkování obchodní činnosti s výrobky uvedenými výše ve tř. 9, 16, 18, 21, 25, 29, 30, 31, 32 a 33; (41) výchova, vzdělávání, zábava, sportovní a kulturní aktivity, školení; (43) služby zajišťující stravování a nápoje, dočasné ubytování, catering.

(730) **Titan Real Invest a.s.**, Rudných dolů 291, Jilové u Prahy, 25401, CZ

(740) **PROPATENT**, Ing. Vlasta Sedláčková, Pod Pekařkou 107/1, Praha 4, Podolí, 14700

Zamítnuté a částečně odmítnuté/zamítnuté přihlášky ochranných známek po zveřejnění

Zjistí-li Úřad v průběhu řízení o námitkách, že přihlašovaná ochranná známka nespĺňuje podmínky pro zápis, přihlášku zamítne. Zjistí-li, že přihlašovaná ochranná známka nespĺňuje podmínky pro zápis jen pro některé výrobky nebo služby, přihlášku odmítne/zamítne v rozsahu výrobků nebo služeb, pro které přihláška nespĺňuje podmínky zápisu. S ohledem na tuto skutečnost, obsahuje tato kapitola údaje o rozhodnutích o zamítnutí přihlášky ochranné známky v celém nebo částečném rozsahu na základě ustanovení § 26 zákona č. 441/2003 Sb.

Údaje o výsledku rozhodnutí (zamítnutí přihlášky, částečné odmítnutí/zamítnutí přihlášky) jsou uvedeny jako datum právní moci rozhodnutí/výsledek rozhodnutí.

(210) **O-544811**
(540)



02.03.2021/NABYTÍ P.M. - ZAMÍTNUTÍ PŘIHLÁŠKY PO
ZVEŘEJNĚNÍ

(210) **O-561085**
(540)

Highlights

05.03.2021/NABYTÍ P.M. - ZAMÍTNUTÍ PŘIHLÁŠKY PO
ZVEŘEJNĚNÍ

(210) **O-562611**
(540)

IMMOS

05.03.2021/NABYTÍ P.M. - ČÁSTEČNÉ ZAMÍTNUTÍ PŘIHL. PO
ZVEŘ.

Zamítnuté námítky týkající se ochranných známek

V průběhu řízení o námítkách může být Úřadem zjištěno, že přihlašovaná ochranná známka, která byla zveřejněna ve Věstníku, nezasahuje do zákonem chráněných starších práv třetích osob, tzv. namítajících, uvedených v ustanovení § 7 zákona č. 441/2003 Sb., a proto Úřad námítky zamítne. Údaje o rozhodnutích o zamítnutí námítek na základě ustanovení § 26 zákona č. 441/2003 Sb. jsou obsaženy v této kapitole.

(210) **O-558644**
(540)

DietaFit
NUTRIČNĚ VYVÁŽENÁ STRAVA

Zápisy ochranných známek bez změny ve vztahu ke zveřejněným přihláškám

- (111) **384386**
(220) 14.02.2019
(320) 14.02.2019
(442) 02.12.2020
(151) 10.03.2021
(730) **Jihočeské nemocnice, a.s.**, B. Němcové 585/54, České Budějovice, České Budějovice 7, 37001, CZ
(740) Jarušek, Straková & Partners, advokátní kancelář, Mgr. Jiří Jarušek, advokát, Radniční 489/7a, České Budějovice, 37001
(210) O-553788
(510) (41) organizování soutěží, pořádání soutěží, vedení soutěží, pořádání soutěží (vzdělání nebo zábava), organizování vzdělávacích soutěží, organizování závodních soutěží, vyhlašování cen, pořádání soutěží pro školící účely.
(511) 41
(540)

MEDIK ROKU

- (111) **384387**
(220) 02.05.2019
(320) 02.05.2019
(442) 02.12.2020
(151) 10.03.2021
(730) **D&G wines s.r.o.**, Puškinovo náměstí 518/8, Praha 6, Bubeneč, 16000, CZ
(740) Advokátní kancelář BPA – společnost advokátů Žižkov, Mgr. Kryštof Pazdírek, Koněvova 2660/141, Praha 3, Žižkov, 13000
(210) O-555697
(510) (33) vína, víno, alkoholizovaná vína, fortifikovaná vína, červené víno, bílé víno, dezertní vína, šumivá vína, šumivé víno, svažené víno, nízkoalkoholické víno, jablečné víno, ostružinové víno, hroznové víno, ovocné víno, sladká vína, stolní vína, jahodové víno, růžová vína, tichá vína, vinný punč, vína na vaření, šumivá červená vína, šumivá bílá vína, přírodní šumivá vína, šumivé ovocné víno, šumivé hroznové víno, hotové vinné koktejly, nápoje obsahující víno (stříky), vína s obsahem alkoholu, vína s chráněným označením původu, vína s chráněným zeměpisným označením, vše pocházející z Francie; (41) ochutnávky vín (zábavní služby), ochutnávky vín (vzdělávací služby), zábava týkající se ochutnávek vín; (43) služby vináren, služby ochutnávky vín (zajištění nápojů).
(511) 33, 41, 43
(540)



- (111) **384389**
(220) 16.08.2019
(320) 16.08.2019
(442) 27.11.2019
(151) 10.03.2021
(730) **soap studio s.r.o.**, Holečkova 657/29, Praha 5, Smíchov, 15095, CZ
(210) O-557847
(510) (3) kosmetické přípravky, parfumerie, přípravky pro osobní hygienu, mýdlo, kosmetické produkty pro krásu a zdraví těla; (30) čaje; (35) obchodní služby a informace pro spotřebitele, maloobchod a velkoobchod s výše uvedenými výrobky ve tř. 3 a 30, služby v oblasti propagace prodeje; (44) poradenství v oboru péče o tělo a krásu, služby péče o hygienu a krásu, kosmetické služby péče o tělo, celostní služby pro krásu a zdraví těla.
(511) 3, 30, 35, 44

(540)



- (111) **384390**
(220) 16.08.2019
(320) 16.08.2019
(442) 27.11.2019
(151) 10.03.2021
(730) **soap studio s.r.o.**, Holečkova 657/29, Praha 5, Smíchov, 15095, CZ
(210) O-557848
(510) (3) kosmetické přípravky, parfumerie, přípravky pro osobní hygienu, mýdlo, kosmetické produkty pro krásu a zdraví těla; (30) čaje; (35) obchodní služby a informace pro spotřebitele, maloobchod a velkoobchod s výše uvedenými výrobky ve tř. 3 a 30, služby v oblasti propagace prodeje; (44) poradenství v oboru péče o tělo a krásu, služby péče o hygienu a krásu, kosmetické služby péče o tělo, celostní služby pro krásu a zdraví těla.
(511) 3, 30, 35, 44
(540)



- (111) **384391**
(220) 16.08.2019
(320) 16.08.2019
(442) 27.11.2019
(151) 10.03.2021
(730) **soap studio s.r.o.**, Holečkova 657/29, Praha 5, Smíchov, 15095, CZ
(210) O-557849
(510) (3) kosmetické přípravky, parfumerie, přípravky pro osobní hygienu, mýdlo, kosmetické produkty pro krásu a zdraví těla; (30) čaje; (35) obchodní služby a informace pro spotřebitele, maloobchod a velkoobchod s výše uvedenými výrobky ve tř. 3 a 30, služby v oblasti propagace prodeje; (44) poradenství v oboru péče o tělo a krásu, služby péče o hygienu a krásu, kosmetické služby péče o tělo, celostní služby pro krásu a zdraví těla.
(511) 3, 30, 35, 44

(540)



analýzy, průzkum a informační služby, obchodní služby a informace pro spotřebitele, pomoc v obchodní a podnikatelské činnosti, management a administrativní služby, reklama, marketing a propagační služby, reklamní, marketingové a propagační služby; (38) síťové telekomunikační služby, služby telekomunikačních sítí, spoje (komunikace), telekomunikační služby; (41) služby v oblasti vzdělávání, zábavy a sportu, výchova, vzdělávání, zábava a sportovní činnost, vydavatelská činnost a zpravodajství; (42) návrhářství, počítačové služby, služby testování, služby ověřování a služby kontroly kvality, služby v oblasti informačních technologií, vědecké a technologické služby; (45) právní služby, bezpečnostní služby, záchranné služby, služby ostražky a vymáhací služby.

(511) 9, 16, 35, 38, 41, 42, 45

(540)



(111) **384392**

(220) 04.09.2019

(320) 04.09.2019

(442) 02.12.2020

(151) 10.03.2021

(730) **Technical Project, s.r.o.**, Špitálka 605/5, Brno, 60200, CZ

(740) JUDr. Aleš Zábrš, advokát, Na Beránce 57/2, Praha 6, Dejvice, 16000

(210) O-558240

(510) (36) služby finanční a nemovitostní, pronájem nemovitostí, správa a prodej nemovitostí; (37) stavebnictví, opravy a instalační služby ve stavebnictví, provádění, opravy a demolice inženýrských, dopravních, průmyslových, bytových a občanských staveb, zámečnictví, klempířství, truhlářství, tesařství, instalatérství, elektrikářství, opravy a údržba motorových stavebních strojů a motorových vozidel, poradenská činnost v oblasti stavebnictví, pronájem stavebních strojů a zařízení; (42) investorská, inženýrská a technická činnost v oblasti stavebnictví, projektová činnost a navrhování stavebních a průmyslových objektů a zařízení, výzkum a vývoj v oblasti stavebnictví, vědecké a technologické služby a s nimi spojený výzkum a vývoj, průmyslové analýzy, výkon zeměměřických činností, návrh a vývoj počítačového hardware a software, autorský dozor na stavbách (inspekce).

(511) 36, 37, 42

(540)



(111) **384396**

(220) 04.03.2020

(320) 04.03.2020

(442) 08.04.2020

(151) 10.03.2021

(730) **CERVA GROUP a.s.**, Průmyslová 483, Jeneč, 25261, CZ

(740) Loskotová & partneři, patentová a známková kancelář, Ing. Gabriela Loskotová, K závětinám 727, Praha 5, Řeporyje, 15500

(210) O-562226

(510) (9) osobní ochranné prostředky proti nehodám, ochranné rukavice k ochraně před úrazy, ochranné rukavice pro průmyslové účely, rukavice pro ochranu proti mechanickým, tepelným, chemickým rizikům, rukavice máčené v PVC proti kyselinám a luhům, rukavice máčené v PVC s nitrilem, rukavice z přírodního latexu máčené v nitrilu, v polyuretanu a jiných polymerech, rukavice azbestové, dielektrické rukavice, rukavice z vysoce odolných nerezových kroužků, dvouvrstvé a třívrstvé rukavice pro ochranu před kontaktem s vysokými teplotami a nebo chladem, rukavice s kombinací uvedených materiálů i dalších materiálů, jako jsou štípaná vepřovice, hovězí štípenka, lícová kozinka, jemná lícová hověžina, bavlněná tkanina, ochranné rukavice pro svářeče, ochranné brýle pro průmyslové účely, například svářečské brýle, brýle proti oslnění, ochranné brýle k použití přes dioptrické brýle, ke všem ochranným brýlím veškeré příslušenství, skla s UV filtrem, sluneční brýle, přilby, štíty a masky pro ochranu hlavy a obličeje, ochranné přilby, pracovní ochranné obličejové štíty, ochranné respirátory, prostředky pro ochranu dýchacích orgánů, pracovní ochranné oděvy, ochranné oděvy pro průmyslové účely, proti úrazu, proti chladu, proti teplu, proti netoxickým chemikáliím, oděvy azbestové, oděvy protipožární, oděvy výstražné, například s retroreflexními prvky, odrazové nášivky na oděvy (prevence dopravních nehod), ochranné oděvy pro svářeče, ochranná obuv proti úrazům, nehodám, ozáření a ohni, ochranné pomůcky pro práci ve výškách, bezpečnostní a záchranné postroje, ochranné pomůcky proti pádu, nákoleníky ochranné, výztuha kolen, sluchátka, elektrické a elektronické komponenty a součástky zařazené do této třídy, dopravní značky světelné nebo mechanické, ochranné sítě proti nehodám, přístroje pro záznam, převod, reprodukci zvuku, osobní stereo soupravy, přenosné přehrávače médií, rádia, chrániče sluchu se zabudovaným stereo přijímačem, chrániče sluchu se vstupem pro mp3, chrániče sluchu se vstupem pro mobilní telefon, chrániče sluchu s elektronikou tlumící hluk a zesilující mluvenou řeč dle potřeby, chrániče sluchu s možností připojení na komunikační systémy, elektronická komunikační zařízení, náhradní díly a příslušenství k chráničům sluchu spadající do třídy 9; (10) chrániče sluchu a příslušenství, zátky do uší, ušní ucpávky, prostředky pro ochranu sluchu, nákoleníky ortopedické; (21) rukavice pro domácí použití, zejména pro leštění, práce na zahradě, úklid, čištění, chňapky (rukavice), zásobníky na papírové ručníky, zásobníky a dávkovače na mýdlo, čistící a úklidové potřeby, utěrky na čištění a úklid, hadry, smetáky, smetáčky a lopatky; (25) ochrana uší proti chladu, klapky na uši, pokrývky hlavy, rukavice textilní, kožené, kombinované, oděvy, kabáty, konfekční oděvy, košile, svetry, trička, vesty, šátky a šály, opasky

(111) **384394**

(220) 09.02.2020

(320) 09.02.2020

(442) 02.12.2020

(151) 10.03.2021

(730) **Milion Chvílek, z.s.**, Koněvova 289/3, Praha 3, Žižkov, 13000, CZ

(210) O-561639

(591) Barevná

(510) (9) informační technologie a audiovizuální, multimediální a fotografické přístroje, nahraný obsah (počítačové programy, data a informace), zařízení v oblasti informačních technologií a audiovizuální zařízení, vědecké výzkumné a laboratorní přístroje, přístroje pro vyučování a simulátory; (16) jednorázové papírové výrobky, a to jmenovky na stůl, papírové podložky, papírové podtácky, papírové podtácky pod nápojové sklenice, pивní tácky, plakáty z papíru, poutače z papíru nebo z lepenky, vlajky a vlaječky z papíru, nosiče a dekorační materiály a materiály pro umělce, papír a lepenka, papírnické zboží a učební pomůcky, pytle a balící a obalové materiály a materiály pro skladování z papíru, lepenky nebo z plastů, tiskoviny, umělecké předměty a figuríny z papíru a lepenky a architektonické modely, tiskárenské výrobky, knihy; (35) obchodní

(oděvy), pracovní oděvy, montérky, pracovní pláště a haleny, zástěry, ochranné oděvy proti špíně, dešti, vodě, zateplené i nezateplené, bundy, kalhoty, vesty, overaly, pláště z kůže, z imitace kůže, oděvy výstražné, například s retroreflexními prvky, obuv, obuv pracovní kožená, gumová, nepromokavá, zateplená i nezateplená, s ocelovou výztuží, kotníková obuv, domácí obuv, galoše, oblečení pro sport, pokrývky hlavy pro sport (mimo přileb), čelenky, kšilty, rukavice, ponožky, šály, šátky, chrániče límců vše pro sport.

(511) 9, 10, 21, 25
(540)

ČERVA

(111) **384397**
(220) 24.03.2020
(320) 24.03.2020
(442) 02.12.2020
(151) 10.03.2021
(730) **Pick-up & 24 a.s.**, Pod Vrstevníci 1760/23, Praha 4, Krč, 14000, CZ
(210) O-562636
(510) (42) navrhování obalů, oděvní návrhářství.
(511) 42
(540)



(111) **384398**
(220) 03.05.2020
(320) 03.05.2020
(442) 02.12.2020
(151) 10.03.2021
(730) **Očenaš Matej Ing.**, Švantnerova 3, Bratislava, SK
(210) O-563561
(591) Barevná
(510) (39) doprovázení turistů, doprava, přeprava, organizování turistické dopravy, rezervace místenek na cestování, doprava cestujících, rezervace dopravy, rezervace zájezdů; (41) zábava, vzdělávání, školení, rezervace vstupenek na zábavní představení, fotografické reportáže, služby agentur nabízejících vstupenky na zábavní akce, turistické prohlídky s průvodcem.
(511) 39, 41
(540)



(111) **384400**
(220) 12.06.2020
(320) 12.06.2020
(442) 02.12.2020

(151) 10.03.2021
(730) **Houdek Group s.r.o.**, 369, Osek, 33821, CZ
(740) POLÁČEK & kol., Patentoprávní a známková kancelář, Ing. Jiří Poláček, Dominikánská 6, Plzeň, 30112
(210) O-564544
(510) (6) alobal (hliníková fólie), alpaka (nové stříbro), argentan, niklová mosaz (slitina mědi, niklu a zinku), armatury (kovové) do betonu, armatury pro potrubí na stlačený vzduch, balicí fólie (kovové), barely (kovové), bazény (kovové), bečky (kovové), bednění (kovové) pro betonování, bedny (kovové), berylium (glucinium), kovové konstrukce pro besídky, bezpečnostní řetězy (kovové), bezpečnostní schránky, bílé kovy, bloky a předvalky (hutnické materiály), bóje (kovové) s výjimkou světelných, bóje přístavní uvazovací (kovové), botičky (zajišťovací klestiny na znehynbění kol automobilů), bramy (plošky), železné desky, bronz, umělecká díla z bronzu, bronz na náhrobky, kovové háčky na břidlicovou krytinu, bubny navíjecí (kovové) s výjimkou mechanických pro navíjení hadic, budky telefonní (kovové), busty z obecných kovů, cermet (kovo-keramický materiál), cín, cínové desky, plechy, cisterny (kovové), čelisti svěráků (kovové), čepy (kovové), čísla domovní (kovová) nesvítící, číslice a písmena z obecných kovů s výjimkou tiskařského písma, desky kotevní, desky náhrobní (kovové), desky pamětní (kovové), dlažba (kovová), dláždění (kovové), dlaždice kovové, dlaždice kovové podlahové, domovní zvonky kovové jiné než elektrické, dopravní značky (kovové) s výjimkou světelných a mechanických, drát hliníkový, drátěné pletivo, drátěné pletivo jemné, drátěné tkaniny, kovové napínače pro dráty, dráty (železné), dráty svařovací a pájecí (kovové), dráty z obecných kovů, dráty ze slitin obecných kovů - netavitelné, drenážní roury (kovové), držadla (kovová), držadla nožů (kovová), klepadla na dveře kovová, dveře (kovové), dveřní kliky (kovové), dveřní kování (kovové), dveřní uzávěry s výjimkou elektrických, dveřní zarážky (kovové), dveřní zárubně (kovové), kovové sloupy (stožary) pro elektrické vedení, ferochrom (slitina železa a chrómu), feromolybden, ferosilicium, ferotitan, ferowolfram, fitinky kovové pro potrubí na stlačený vzduch, fólie cínové (staniol), fólie pro balení (kovové), formy na led (kovové), formy slévárenské (kovové), galenit (olověná ruda), germanium, háčky (železářské zboží), háčky na věšení šatů (kovové), háčky pro věšáky (kovové), hafnium (kov), háčky (kovové), hliník, hmoždinky (kovové), hořčík (magnesium), hrobky (kovové), hřebíky, hřebíky bez hlavičky, hřebíky pro podkovy (podkováky), chrániče (kovové) pro stromy, chrom, chromové rudy, identifikační náramky kovové, identifikační štítky (kovové), indium, ingoty z obecných kovů, parkovací konstrukce kovové pro jízdní kola, kabely (kovové) neelektrické, spojky a přichytky kovové pro kabely a roury, kabiny (kovové) na převlékání, kabiny (kovové) na stříkání barev, kádě (kovové), kadmium, kladky (kovové) pro posuvné dveře, kladky (kovové) jiné než pro stroje, kladky vodící pro okna, klapky (kovové) jiné než části strojů, klapky pro vodovodní potrubí (kovové), klece (kovové) pro divoká zvířata, klenby (kovové), klíče kovové, kroužky z obecných kovů na klíče, kovové potrubí pro klimatizační zařízení, klíny kovové, kovové konstrukce pro kluziště, kobalt (surovina), kohouty pro sudy (kovové), kokily slévárenské, kolečka k postelím (kovová), kolečka pro nábytek (kovová), kolejnice (kovové), kolejnicové spojky, kolena (kovová) pro potrubí, kuličky (drobné železářské zboží), kolíky (kovové), komínové nástavce (kovové), komíny (kovové), kompozice (ložiskové kovy), konstrukce kovové přenosné, konstrukce kovové stavební, konstrukce (kovové), konstrukce (kovové) pro bazény, kontejnery (jako obal) (kovové), kontejnery plovoucí (kovové), konzervové krabice (kovové), konzoly (kovové) pro stavebnictví, korouhvičky (kovové), kovové násady na kosy, koše (kovové), kovové násady pro košťata, kotevní desky, kotevní piloty (kovové), kovové plovoucí doky pro kotvení lodí, kotvy, koule (ocelové), kouřové roury, kouřovody (kovové), kovadliny, kovadliny (přenosné), kování (kovové) pro postele, kování (úhelníky), kování na okna, kování na rakve, kování na rukojeti (kovová), kování na vycházkové hole (kovové), kování pro nábytek (kovové), kování z niklové mosazi (pro stavebnictví nebo pro nábytek), kovová lana, kovová škrabadla na obuv, kovová zastřešení obsahující solární články, kovové barely, kovové konstrukce kluzišť, kovové konstrukce voliér, kovové korouhvičky, kovové kroužky, kovové nádoby na skladování a přepravu, kovové nádoby na skladování kyselin, kovové nádoby na stlačený plyn nebo zkapalněný vzduch, kovové obruče na sudy, kovové okenní rámy, kovové pokladničky, kovové popruhy pro manipulaci s nákladem, kovové potrubí, kovové roury, kovové řetězy, kovové spojky na řetězy, kovové spojky pro kabely a lana s výjimkou elektrických, kovové sudy, kovové trubky pro ústřední topení, kovové uzávěry na lahve, kovové vaničky pro ptáky, kovové zástěny proti hmyzu (moskytiéry), kovy obecné (surové nebo jako polotovary), kozlíky krbové podpěry ohniště, krabice konzervové (kovové), krabice z obecných kovů, kramle (kovové), kroužky (kovové), krovky (kovové), krytina střešní

(kovová), kryty komínové (kovové), křídlová okna (vyhlídky) (kovová), kuličky (ocelové), kůly (kovové), kurníky (kovové), lahve na stlačený plyn a zkapaněný vzduch, lamely (kovové), lana (kovová), lana (kovová) neelektrická, lana ocelová, lana pro lanovky, kovové materiály pro lanové dráhy pozemní, lanové úvazky (kovové), lana pro lanovky, lešení (kovová), limonit (železná ruda), lišty (kovové) pro římsy, lišty vodící (kovové), lišty a latě (kovové), litina (surová nebo polotovary), ložiskové kovy (kompozice), madla (kovová), madla u van kovová, kovové kádě na míchání malty, mangan, kovové popruhy na manipulaci s nákladem, manipulační palety (kovové), manipulační pásy (kovové), markýzy (kovové), matice šroubové (kovové), mazací čepy, maznice tlakové, měď (surovina nebo polotovar), měděné kroužky, měděný drát neizolovaný, molybdén, montované domy kovové, mosaz (surová nebo polotovar), mřížové kovové, mřížovina (kovová), nádoby jako obal (kovové), nádrže (kovové) na tekutá paliva, nádrže plovoucí (kovové), kovové obruby pro náhrobky, pomníky kovové na náhrobky, náhrobní desky (kovové), napínače řemenů (kovové), kovové bedny prázdné na nářadí, kovové skříňky prázdné na nářadí, násady pro nářadí (kovové), násypky (kovové) nemechanické, nátrubky (kovové), navíjecí bubny (kovové) s výjimkou mechanických na navíjení hadic, nikl, niklová mosaz, argentan (slitina), nosníky (kovové), nůty (kovové), obaly z pocínovaného plechu, slitiny z obecných kovů, objímky (kovové), prstence (kovové), obklady stěn (kovové), obložení stavební (kovová), obložení vnitřní lamelové (kovové), obtysnice pro železnice (kovové), ocel pásová, ocel nezpracovaná nebo jako polotovar, ocelolitina, ocel na odlitky, ocelové konstrukce, ocelové koule, ocelové kuličky, ocelové pásy, ocelové roury, ocelové stožáry, ocelové trubky, ocelový drát, ocelový plech, odpalovací rampy (kovové), odvodňovací roury, ohrady (kovové), okapové roury (kovové), okapy - žlaby (kovové), okapy (pouliční) kovové, okapy (střešní) kovové, okenice (kovové), okenní kování, okenní rámy (kovové), okenní uzávěry (kovové), okenní zarážky (kovové), okna (kovová), olověné plomby, olovo (jako surovina nebo polotovar), oplocení (kovové), ostatní drát, ostruhy, otevírače dveří s výjimkou elektrických, otevírače oken, neelektrické, pájecí dráty (kovové), kovové tyčinky pro pájení natvrdo, pájky (měkké) stříbrné, pájky (měkké) zlaté, pájky (na pájení natvrdo), pakfong (slitina mědi, niklu a zinku), palety (kovové přepravní), palety nakládací (kovové), pamětní desky (kovové), pancéře (pancěrové desky), pancéřové dveře z kovu, panely signalizační s výjimkou světelných a mechanických (kovové), panely stavební (kovové), panty dveřní, panty - závěsy (kovové), pásková ocel, pásy (kovové) na vázání nebo balení, pásy kovové pro použití v zemědělství, pásová ocel, pažnice (fošny) (kovové), piliny (kovové), piloty, upevňovací (kovové), plechové sudy, plechovky, plechy ocelové, plechy, pásy kovové, pletivo (kovové), plošiny prefabrikované (kovové), obaly z pocínovaného plechu, podlahy (kovové), podlážky roštové (kovové), podložky (kovové), podložky (kovové) (na vyrovnání vůle), podnosy kovové, podpěry (kovové), pojízdné kladky (kovové) pro dveře, pojízdné schody (mobilní) z kovu pro cestující, pokladničky (kovové) (na mince), pokladny bezpečnostní, poklapy průlezů (kovové), postříbřené cínové slitiny, postovní schránky (kovové), kovové spojky na potrubí, kovové vyztužovací materiály pro potrubí, potrubí (kovové) pro ústřední topení, potrubí (kovové) pro větrací a klimatizační zařízení, rozdělovači kusy pro potrubí, potrubí ocelové, potrubí tlakové (kovové), potrubí vodovodní (kovové), pouta, pouzdra z obecných kovů, poznávací značky (kovové), prahy (kovové), pražce železniční (kovové), prefabrikáty stavební (kovové), profilové konzoly (kovové) pro stavebnictví, kovové poklapy pro průlezy, pružinové zámky, pružiny (drobné kovové zboží), překlady (kovové), přezky z obecných kovů (železářství), příčky kovových zábradlí, příčky stavební (kovové), příchytky (hřebíky), přípojky a odbočky potrubní (kovové), příruby (nákrůžky) (kovové), pyroforické kovy, rámy skleníků (kovové), registrační (poznávací) značky (kovové), reklamní sloupy (kovové), rohantiny (druh kovadliny), rolety ocelové, rolety vnější (kovové), kovové výtuzky pro ropné vrty, rošty (kovové), kovové zásobníky pevné na ručníky, rudy kovové, rudy železné, řemenové spony (kovové) (pro stroje), kovové vyztužovací materiály pro řemeny, řetězy kovové, řetězy pro dobytek, řetízky pro psy, římsy (kovové), lišty kovové pro římsy, schodiště kovová, schodišťové stupně (kovové), schody (kovové), schránky (kovové), schůdky kovové, signalizační panely s výjimkou světelných a mechanických (kovové), silniční svodidla (kovová), silniční značky s výjimkou světelných a mechanických (kovové), skleníkové konstrukce (kovové), skleníky (kovové přenosné), skoby kovové, skoby stoupač (náledníky), skříně (kovové) na uchovávání potravin, skříňky (kovové), skříňky z obecných kovů, slitiny oceli, sloupy (kovové), sloupy (kovové) pro stavebnictví, sloupy telegrafní (kovové), sochy z obecných, sošky z obecných kovů, spíže (kovové) na uchovávání potravin, spojky (kovové) na řetězy, spojky (kovové) pro potrubí, spojky na neelektrické kabely (kovové), spojovací šrouby (kovové) pro lana, stáje kovové, stanové kóliky

(kovové), kovové příslušenství pro stavby, stavební panely kovové, stavební konstrukce (kovové), stavební kování, stavební materiály (kovové), stojany pro sudy (kovové), stojky (kovové), stoly se svěráky (kovové), stožáry ocelové, stropní desky (kovové), střechy (kovové), střešní krytiny (kovové), svařovací a pájecí dráty (kovové), svěrky (kovové), svorky (kovové) na kabely a roury, šalování (kovové) pro betonování, škrabadla na boty (kovová), šoupátka (kovová) ne jako části strojů, šroubovatelná víčka lahví kovová, šroubové matice (kovové), šrouby (kovové), šrouby s okem, šrouby spojovací (kovové) pro kabely, štetovnice (kovové), štítky identifikační (kovové), štíty vývěsní (kovové), tanky (kovové) na tekutá paliva, tantal, tašky střešní kovové, telegrafní sloupy (kovové), titan, tkaniny drátěné, točny (železnice), tombak (měkká mosaz), trámy (kovové), kovové železniční traverzy, trubkové komínové nástavce (kovové), trubky (kovové), trubky ocelové, trysky (kovové), těmeny napínací (kovové) pro kovové pásy, turnikety kovové, tyče (kovové), tyče pro kovové zábradlí, tyčinky (kovové) pro svařování a pájení, ůhelníky (kovové), umělecká díla z obecných kovů, upínací stoly (kovové), potrubí a roury pro ústřední topení, úvazky lanové (kovové), uzávěry (kovové) pro brašny a tašky, uzávěry (kovové) pro nádoby, uzávěry na kufry, bedny a kazety, vanad, vázací dráty (kovové), vázací pásy (kovové), vázací pásy (kovové) pro použití v zemědělství, vázací pásy na snopy (kovové), vázací smyčky (kovové) pro manipulaci s nákladem, kovové potrubí pro ventilační zařízení, ventily (kovové) pro drenážní roury, ventily (kovové) ne jako části strojů, ventily pro vodovodní potrubí (kovové), vepřiny kovové, větrem poháněná zařízení na odhánění ptáků vyrobená z kovu, věže na skoky do vody (kovové), víka (kovová) na nádoby, visací zámky, vložky (kovové), vnější žaluzie (kovové), vodící lišty (kovové), vodička pro psy (kovová), vodovodní potrubí (kovové), kovové konstrukce pro voliéry, kovové zámky pro vozidla, kovové značky pro vozidla, vrata (kovová), vruty (šrouby do dřeva), výdřevy (kovové), výhybky železniční (pro železnice), kovové hroty na vycházkové hole, výplně dveří (kovové), výplně stavební (kovové), výztuže (kovové) (tybinky), výztuže (kovové) do betonu, výztuže (kovové) pro ropné vrty, výztuže (kovové) pro stavebnictví, wolfram, zábradlí (kovová) jako části schodišť, zámky (kovové) pro brašny a tašky, zámky (kovové) s výjimkou elektrických, zámky visací, západky (kovové), západky zámků, zarážky (kovové), zásobníky (kovové) - síla, zástěny pro topeniště nebo krby (kovové), zástrčky dveřní kovové, kovové tyče, tyčovina, zástrčky okenní kovové, zavláčky z kovu, závory (kovové), závory dveřní kovové, zinek, Zirkonium, značky signalizační s výjimkou světelných a mechanických (kovové), kovové klece pro divoká zvířata, zvonečky pro zvířata, zvonečky kovové, zvony kovové, žaluzie (kovové), žebříky (kovové), železářské zboží (drobné), napínače na železné pásy, železné rudy, kovový materiál pro železnice, železniční ložné míry - obrysnice (kovové), železniční pražce (kovové), železo (surovina nebo polotovar); (37) provádění antikoročních nátěrů pro vozidla, provádění antikorozní úpravy, lakování, glazurování, čištění povrchů pískováním, instalace a opravy poplašných systémů (alarmů) proti vloupání, malování nebo opravy reklamních tabulí, čištění povrchů; (39) balení zboží, doručování zboží, automobilová doprava, dovoz - doprava, logistika v dopravě, kamionová nákladní doprava, skládání nákladu, pronájem skladů, skladování zboží; (40) broušení, elektrolytické pokovování, frézování, galvanizace, pokovování, informace o zpracování materiálů, pokovování kovových materiálů, kreslení a rýsování laserem, letování, montáž materiálů na objednávku (pro třetí osoby), pískování, řezání pilou, úprava a zpracování kovů.

(511) 6, 37, 39, 40

(540)

HOUDEK GROUP

(111) **384401**

(220) 17.06.2020

(320) 17.06.2020

(442) 02.12.2020

(151) 10.03.2021

(730) **SHERWOOD Digital a.s.**, Koperníkova 794/6, Praha 2, Vinohrady, 12000, CZ

(740) Radomír Pivoda, advokátní kancelář, Mgr. Radomír Pivoda, Na příkopě 583/15, Praha 1, Staré Město, 11000

(210) O-564637

(510) (9) data, databáze a jiné informační produkty na magnetických, elektronických a optických nosičích, související software a hardware, nosiče dat všeho druhu spadající do třídy 9, elektronické a datové sítě, multimediální aplikace, 3d animace, multimediální informační katalogy, elektronické časopisy, elektronická periodika a knihy v elektronické podobě, software pro počítače, programové vybavení pro informační

technologie a pro komunikaci, programové vybavení umožňující elektronické obchodování, programy pro videohry, nahrany software na cd a dvd discích a magnetických médiích, magnetické disky, optické disky, zařízení pro zpracování informací, systémy informačních technologií zařazené do třídy 9, systémy výpočetní, komunikační a informační techniky zařazené ve třídě 9, vybavení pro audio, video a dtp studia spadající do této třídy; (16) papír, plakáty, plány, papírovina, papírové ubrousky, papírové ubrusy, papírové podložky pod sklenice, papírové pásky, podložky na stůl papírové, podložky pod pívni sklenice, periodické a neperiodické publikace, alba, blahopřání, billboardy, brožury, časopisy, programy, (tiskoviny), diplomy, dopisní papír, formuláře, fotografie, karty, informační produkty na papírových nosičích, kalendáře, katalogy, knihy, komiksy, letáky, obtisky, psací potřeby, pera, psací podložky, pohlednice, poštovní známky, prospekty, příručky, publikace, razítka, reklamní, propagační a uživatelské výrobky z papíru, samolepky, sešity, tiskopisy, tiskoviny, tužky, držátka na tužky, papírové vložky, vzorky pro výšivky, vystřihovánky, tašky papírové a plastové jako obaly, záložky do knih, zápisníky; (35) propagační, reklamní a inzertní činnost, předvádění zboží, reklamní agentura, aktualizování, rozšiřování a zasilání reklamních materiálů, především letáků, prospektů, katalogů, periodických i neperiodických publikací, tiskovin a různých vzorků, pronájem reklamní plochy, vydávání reklamních textů, rozhlasová a televizní reklama, venkovní reklama, organizace a pořádání výstav ke komerčním a reklamním účelům, příprava elektronických pozvánek, prezentace hokejových utkání a mistrovství, prezentace uživatelů na stránkách world wide web v počítačové síti internet, činnost organizačních a ekonomických poradců, ekonomické prognózy, komerční informační kancelář, systemizace informací do počítačové databáze, obchodní průzkum, průzkum trhu, zprostředkovatelská činnost v oblasti marketingu, reklamy, inzerce, výstav s obchodním zaměřením, pomoc při řízení obchodní činnosti, poradenství v obchodní činnosti, obchodní nebo podnikatelské informace, marketingové studie, organizační poradenství, zprostředkovávání obchodních kontaktů, provádění obchodních operací, komerční využití internetu v oblastech komerčních internetových médií a informačních služeb, on-line inzerce, merchandising, franchising; (41) pořádání kulturních akcí (hudební festivaly, koncerty pořádané v české republice), pořádání, vedení a organizování kulturních akcí, tvorba a režie televizních a rozhlasových pořadů, produkce a režie filmů, pořádání (divadelních) představení, hudební, muzikálová a zábavní představení, organizace, produkce a uvádění koncertů, turné, muzikálů a jiných pořadů, pořádání a organizování hudebního festivalu, pořádání veřejných produkcí, tvorba kulturních programů, organizování živých vystoupení v rámci festivalů, vydavatelská činnost, nahrávání zvukových a zvukově obrazových nosičů, agenturní činnost v oblasti kultury, produkce a koprodukce, předprodej a prodej vstupenek; (43) stravování, provozování restaurací, barů, jídelen, kaváren, vináren, cukráren, bufetů a kiosků s občerstvením, samoobslužné restaurace, cateringové služby, příprava jídla a dodávka jídla též pro hosty, pořádání hostin, prodejní automaty rychlého občerstvení, zprostředkování stravování prostřednictvím sítě internetu, organizační zajištění a pořádání vzdělávacích a speciálních pobytů (ubytování), rezervace ubytování.

(511) 9, 16, 35, 41, 43
(540)

LETOKRUH

(111) **384402**
(220) 17.06.2020
(320) 17.06.2020
(442) 02.12.2020
(151) 10.03.2021
(730) **SHERWOOD Digital a.s.**, Koperníkova 794/6, Praha 2, Vinohrady, 12000, CZ
(740) Radomír Pivoda, advokátní kancelář, Mgr. Radomír Pivoda, Na příkopě 583/15, Praha 1, Staré Město, 11000
(210) O-564640
(510) (9) data, databáze a jiné informační produkty na magnetických, elektronických a optických nosičích, související software a hardware, nosiče dat všeho druhu spadající do třídy 9, elektronické a datové sítě, multimediální aplikace, 3d animace, multimediální informační katalogy, elektronické časopisy, elektronická periodika a knihy v elektronické podobě, software pro počítače, programové vybavení pro informační technologie a pro komunikaci, programové vybavení umožňující elektronické obchodování, programy pro videohry, nahrany software na cd a dvd discích a magnetických médiích, magnetické disky, optické disky, zařízení pro zpracování informací, systémy informačních technologií zařazené do třídy 9, systémy výpočetní, komunikační a informační techniky

zařazené ve třídě 9, vybavení pro audio, video a dtp studia spadající do této třídy; (16) papír, plakáty, plány, papírovina, papírové ubrousky, papírové ubrusy, papírové podložky pod sklenice, papírové pásky, podložky na stůl papírové, podložky pod pívni sklenice, periodické a neperiodické publikace, alba, blahopřání, billboardy, brožury, časopisy, programy, (tiskoviny), diplomy, dopisní papír, formuláře, fotografie, karty, informační produkty na papírových nosičích, kalendáře, katalogy, knihy, komiksy, letáky, obtisky, psací potřeby, pera, psací podložky, pohlednice, poštovní známky, prospekty, příručky, publikace, razítka, reklamní, propagační a uživatelské výrobky z papíru, samolepky, sešity, tiskopisy, tiskoviny, tužky, držátka na tužky, papírové vložky, vzorky pro výšivky, vystřihovánky, tašky papírové a plastové jako obaly, záložky do knih, zápisníky; (35) propagační, reklamní a inzertní činnost, předvádění zboží, reklamní agentura, aktualizování, rozšiřování a zasilání reklamních materiálů, především letáků, prospektů, katalogů, periodických i neperiodických publikací, tiskovin a různých vzorků, pronájem reklamní plochy, vydávání reklamních textů, rozhlasová a televizní reklama, venkovní reklama, organizace a pořádání výstav ke komerčním a reklamním účelům, příprava elektronických pozvánek, prezentace hokejových utkání a mistrovství, prezentace uživatelů na stránkách world wide web v počítačové síti internet, činnost organizačních a ekonomických poradců, ekonomické prognózy, komerční informační kancelář, systemizace informací do počítačové databáze, obchodní průzkum, průzkum trhu, zprostředkovatelská činnost v oblasti marketingu, reklamy, inzerce, výstav s obchodním zaměřením, pomoc při řízení obchodní činnosti, poradenství v obchodní činnosti, obchodní nebo podnikatelské informace, marketingové studie, organizační poradenství, zprostředkovávání obchodních kontaktů, provádění obchodních operací, komerční využití internetu v oblastech komerčních internetových médií a informačních služeb, on-line inzerce, merchandising, franchising; (41) pořádání kulturních akcí (hudební festivaly, koncerty pořádané v české republice), pořádání kulturních akcí (hudební festivaly, koncerty pořádané v české republice), pořádání, vedení a organizování kulturních akcí, tvorba a režie televizních a rozhlasových pořadů, produkce a režie filmů, pořádání (divadelních) představení, hudební, muzikálová a zábavní představení, organizace, produkce a uvádění koncertů, turné, muzikálů a jiných pořadů, pořádání a organizování hudebního festivalu, pořádání veřejných produkcí, tvorba kulturních programů, organizování živých vystoupení v rámci festivalů, vydavatelská činnost, nahrávání zvukových a zvukově obrazových nosičů, agenturní činnost v oblasti kultury, produkce a koprodukce, předprodej a prodej vstupenek; (43) stravování, provozování restaurací, barů, jídelen, kaváren, vináren, cukráren, bufetů a kiosků s občerstvením, samoobslužné restaurace, cateringové služby, příprava jídla a dodávka jídla též pro hosty, pořádání hostin, prodejní automaty rychlého občerstvení, zprostředkování stravování prostřednictvím sítě internetu, organizační zajištění a pořádání vzdělávacích a speciálních pobytů (ubytování), rezervace ubytování.

(511) 9, 16, 35, 41, 43
(540)



(111) **384403**
(220) 22.06.2020
(320) 22.06.2020
(442) 02.12.2020
(151) 10.03.2021
(730) **Glowsome s.r.o.**, U žlábků 174, Praha 5, Lipence, 15531, CZ
(740) Advokátní kancelář Fojt | Kocour, Mgr. Aleš Kocour, Gogolova 228/8, Praha 1, Hradčany, 11800
(210) O-564715
(510) (16) brožury, brožurky, knihy, letáky, tištěné manuály (návodů), prospekty, tiskoviny, učební pomůcky (s výjimkou zařízení); (35) cílený marketing, marketing, online reklama v počítačové síti, poradenství v oblasti komunikačních strategií při styku s veřejností, poradenství v oblasti

komunikačních strategií v reklamě, poradenství v oblasti řízení lidských zdrojů, propagace, šíření reklamních materiálů; (41) dálkové vzdělávání, poskytování informací o vzdělávání, dálkové vzdělávání, koučink (školení), poradenství pro volbu povolání (v oblasti vzdělávání nebo školení), pořádání a vedení seminářů, pořádání a vedení symposií, pořádání a vedení wrokshopů (školení), pořádání a vedení osobních vzdělávacích fór, poskytování elektronických publikací online bez možnosti stažení, předávání know-how (odborné vzdělávání), soukromá výuka, školení, vydávání textů s výjimkou reklamních, výuka, vzdělávací služby, vzdělávací služby poskytované asistenty zaměřenými na zvláštní potřeby.

(511) 16, 35, 41

(540)

glowsome

(111) **384404**

(220) 09.07.2020

(320) 09.07.2020

(442) 02.12.2020

(151) 10.03.2021

(730) **Veletrhy Brno, a.s.**, Výstaviště 405/1, Brno, Pisárky, 60300, CZ

(740) Ing. Jiří Dohnal, Nedbalova 486/29, Brno, Kohoutovice, 62300

(210) O-565166

(510) (9) přístroje pro záznam, přenos nebo reprodukci zvuku či obrazu, hardware výpočetní a/nebo komunikační a/nebo informační techniky, software na elektronických, magnetických a optických nosičích všeho druhu, elektronické, magnetické nebo optické nosiče zvukových a/nebo obrazových záznamů nahrané i nenahrané, videokazety nahrané i nenahrané, audiokazety nahrané i nenahrané, audiovizuální programy, audiovizuální díla, audiovizuální díla v digitální podobě, CD disky, videodiskety, audiodiskety, informace a záznamy v elektronické podobě, elektronické datové sítě, počítačové a telekomunikační elektronické sítě a telekomunikační systémy pro přenos dat, data, databáze a databázové produkty na elektronických, magnetických a optických nosičích všeho druhu a v elektronických, datových, informačních, počítačových a telekomunikačních sítích všeho druhu, zařízení a přístroje pro datovou komunikaci, elektronické časopisy, knihy v elektronické podobě, multimediální noviny a časopisy, multimediální, a to elektronická periodika, multimediální informační katalogy; (16) papír, lepenka, tiskárenské výrobky, tiskoviny, časopisy, periodika, knihy, potřeby pro knižní vazby, papírenské zboží, fotografie, folie z umělých hmot na balení, kalendáře, katalogy, prospekty, plakáty, pohlednice, vzpomínkové a upomínkové předměty z papíru a lepenky zařazené v této třídě, pohledy ilustrované se zvukovou a/nebo vizuální nahrávkou, mapy, obálky, obaly spadající do této třídy, desky spadající do této třídy, dopisní papír, držáky na psací potřeby, etikety kromě textilních, samolepky, vlajky papírové, papír balící, papírové ubrousky, psací potřeby, psací podložky, psací soupravy, lepidla pro papírenství nebo domácnost, materiál pro umělce, štetce, psací stroje a kancelářské potřeby s výjimkou nábytku, kancelářské pořadače, učební a školní potřeby a pomůcky s výjimkou přístrojů, plastické obaly, které nejsou zařazené do jiných tříd; (35) inzertní, reklamní a propagační činnost, poskytování pomoci při provozu obchodu včetně zprostředkování obchodních a souvisejících obchodně personálních záležitostí, organizování a pořádání výstav a veletrhů pro reklamní a obchodní účely, odborné poradenství, vztahující se k organizování a pořádání výstav a veletrhů pro reklamní a obchodní účely, správa obchodních zájmů třetích osob, vypracování statistických přehledů, poradenství v oblasti organizace a ekonomiky podnikání, marketing, průzkum a analýzy trhů, činnost a služby v oblasti aranžérství výstavních ploch, výstavních expozic, jakož i výstavních exponátů pro reklamní a obchodní účely, organizování soutěží pro reklamní a obchodní účely, organizování soutěží krásy pro reklamní a obchodní účely, organizování slavností pro reklamní a obchodní účely, organizování přehlídek pro reklamní a obchodní účely, organizování módních přehlídek pro reklamní a obchodní účely, pronájem kancelářských strojů a zařízení, distribuce zboží k reklamním účelům, rozmnožování dokumentů, obstaravatelská a poradenská činnost v oblasti reklamy, ekonomiky, marketingu a veletrhů k obchodním a reklamním účelům; (37) technické zabezpečení výstav a výstavních ploch, a to montáž a demontáž výstavních expozic, jakož i výstavních exponátů, konzultační a poradenská činnost v oblasti montáže a demontáže výstavních expozic; (41) činnost vyučovací, výchovná, vzdělávací a zábavní včetně pořádání specializačních doškolovacích kurzů, symposií a konferencí, doprovodné výstavy pro výchovné, vzdělávací, kulturní a zábavní účely, provozování pracovních diskusního a zájmového klubu (výchovně-zábavní služby), organizování a pořádání výstav a veletrhů pro výchovné, vzdělávací, kulturní a zábavní účely, organizování

a pořádání společensko-kulturních akcí, pořádání zábavních soutěží, organizování soutěží o oceňování nejlepších exponátů, jakož i nejlepších expozic, odborné poradenství, vztahující se k organizování a pořádání výstav a veletrhů pro výchovné, vzdělávací, kulturní a zábavní účely, pořádání zábavních pořadů, organizování soutěží pro výchovné, vzdělávací, kulturní a zábavní účely, organizování soutěží krásy pro výchovné, vzdělávací, kulturní a zábavní účely, organizování slavností pro výchovné, vzdělávací, kulturní a zábavní účely, organizování přehlídek pro výchovné, vzdělávací, kulturní a zábavní účely, organizování módních přehlídek pro reklamní a obchodní účely, organizování výuky tance a tanečně sportovních aktivit, nakladatelská a vydavatelská činnost, provozování galerií, informační a poradenská činnost v oblasti vzdělávání, zábavy a kultury.

(511) 9, 16, 35, 37, 41

(540)



**MSV
DIGITÁLNÍ
TOVÁRNA**

(111) **384405**

(220) 20.07.2020

(320) 20.07.2020

(442) 02.12.2020

(151) 10.03.2021

(730) **Procházková Eva PhDr., PhD.**, Česká 138, Hodkovice n. M., 46342, CZ

(740) Ing. Josef Bocek, Dělnická 19/1168, Havířov-Město, 73601

(210) O-565374

(510) (9) nosiče textových, obrazových a zvukových dat a informací (v rozsahu třídy 9), elektronický časopis; (16) tiskoviny a polygrafické výrobky; (38) šíření informací prostřednictvím veřejných datových sítí, například v internetu.

(511) 9, 16, 38

(540)

BÝOPĚČE

(111) **384406**

(220) 24.07.2020

(320) 24.07.2020

(442) 02.12.2020

(151) 10.03.2021

(730) **Bártek Zdeněk**, č. p. 910, Návsi, 73992, CZ

(740) Mgr. Tomáš Jakubík, advokát, Mgr. Tomáš Jakubík, Hrabinská 498/19, Český Těšín, 73701

(210) O-565511

(510) (5) dětské pleny, dětské pleny na jedno použití, dětské pleny (celulórové), jednorázové dětské pleny z papíru a buničiny.

(511) 5

(540)

JUPI BABY

(111) **384407**

(220) 30.07.2020

(320) 30.07.2020

- (442) 02.12.2020
(151) 10.03.2021
(730) **Tomeček Radomír Ing.**, Horní Vršava VII 5401, Zlín, 76001, CZ
(210) O-565597
(591) Barevná
(510) (7) automatické manipulační stroje, elektromechanické stroje pro chemický průmysl; (9) elektrická zařízení pro dálkové řízení průmyslových procesů, rozváděči skříně, rozvaděče, rozvodné pulty, rozvodné skříně, řídicí panely; (40) zakázková montáž materiálů pro jiné osoby v oboru gumárenských a plastikařských technologií se zaměřením na izolační a dielektrické materiály; (42) aktualizace počítačového softwaru, instalace počítačového softwaru, inženýrské služby, poradenství v oblasti navrhování a vývoje počítačového hardwaru, poradenství v oblasti počítačového softwaru, poradenství v oblasti počítačových technologií, výzkum a vývoj nových výrobků pro jiné osoby.
- (511) 7, 9, 40, 42
(540)



- (111) **384408**
(220) 03.08.2020
(320) 03.08.2020
(442) 02.12.2020
(151) 10.03.2021
(730) **Letiště Ostrava, a.s.**, č. p. 401, Mošnov, 74251, CZ
(210) O-565673
(591) Barevná
(510) (35) reklama, marketing a propagační služby; (39) letištní služby, parkovací služby na letišti, parkování letadel, parkovací služby, provozování veřejného mezinárodního letiště Ostrava-Mošnov.
- (511) 35, 39
(540)



- (111) **384409**
(220) 03.08.2020
(320) 03.08.2020
(442) 02.12.2020
(151) 10.03.2021
(730) **Evjáčková Radka**, Vazovova 3211/8, Praha 4, Modřany, 14300, CZ
(740) zaeRkované s.r.o., Vršovická 478/51, Praha 10, Vršovice, 10100
(210) O-565682
(510) (9) elektronické publikace ke stažení, elektronické databáze, elektronické databáze nahrané na počítačových médiích, databáze obchodních kontaktů, systémy na zpracování dat, strojově čitelné nosiče informací, počítačové aplikace, softwarové a mobilní aplikace (ke stažení), multimediální aplikace, navigační přístroje, navigační software, přenosná navigační zařízení, počítačový software, software pro počítačové hry, počítačové hry ke stažení, počítačové programy pro interaktivní televizi a pro interaktivní hry a/nebo kvízy; (28) vybavení pro počítačové hry, počítačové hry s LCD displejem na baterie, stolní hry, elektronické stolní hry, sady otázek pro

stolní společenské hry; (41) výchova, vzdělávání, koučink, personální koučink (školení), služby obchodního mentoringu, pořádání a řízení školení, poskytování online vzdělávání z počítačové databáze nebo prostřednictvím internetu nebo extranetu, pořádání a zajišťování odborných tematických seminářů, eventů, workshopů a konferencí, vzdělávací informace, odborné informační, poradenské a konzultační služby vztahující se k obchodnímu vzdělávání, vydávání textů s výjimkou reklamních, nakladatelství a vydavatelství, ediční činnost, psaní textů a publikování textů s výjimkou reklamních textů, publikační činnost, elektronické publikace knih a periodik online, psaní blogu; (44) základy psychohygieny (psychoterapeutické služby), terapie technikou neurolingvistického programování, holistická psychoterapie, psychosomatické poradenství, hodnocení osobnosti (služby v oblasti duševního zdraví), služby v oblasti biohackingu (práce s myslí, tělem a duchem), odborná péče v oblasti relaxační terapie, meditace (služby), fyzioterapie.

- (511) 9, 28, 41, 44
(540)

GEOKOUČINK

- (111) **384410**
(220) 11.08.2020
(320) 11.08.2020
(442) 02.12.2020
(151) 10.03.2021
(730) **Time is Ltd. s.r.o.**, Kafkova 346/14, Praha 6, Dejvice, 16000, CZ
(740) Mgr. Michaela Jandová, V Zahradách 232, Psáry, 25244
(210) O-565837
(510) (9) aplikační software, software pro monitorování a analýzu, systémový software a firmware, software pro webové aplikace a servery, kancelářské a podnikové aplikace, software na zpracování dat, počítačový a aplikační software pro cloud computing a pro služby cloud computingu; (35) poskytování spotřebitelského poradenství ve vztahu k software, administrativní podpora a zpracování dat, obchodní poradenství, aktualizace a údržba dat v počítačových databázích, zpracování, systemizace a správa dat, obchodní analýzy, služby plánování schůzek (kancelářské práce), poradenství v oblasti řízení lidských zdrojů, poskytování informací o obchodních kontaktech, průzkum a analýza trhu, sestavování počítačových databází, vedení počítačové evidence, vyhledávání údajů v počítačových souborech pro jiné osoby, provádění průzkumů interní podnikové komunikace; (42) služby v oblasti informačních technologií, analýza počítačových systémů, vývoj, programování a implementace softwaru, instalace, údržba a aktualizace počítačového softwaru, pronájem počítačového softwaru, programování softwaru pro účely průzkumu trhu, sestavování programů na zpracování dat, cloud computing, software jako služba (SAAS), platforma jako služba (PAAS), služby vědeckého počítačového programování, počítačové programování pro třetí osoby, poradenství v oblasti informačních technologií, ukládání elektronických dat v cloudu, webhostingové služby.
- (511) 9, 35, 42
(540)

 **Time is Ltd.**

- (111) **384411**
(220) 11.08.2020
(320) 11.08.2020
(442) 02.12.2020
(151) 10.03.2021
(730) **Time is Ltd. s.r.o.**, Kafkova 346/14, Praha 6, Dejvice, 16000, CZ
(740) Mgr. Michaela Jandová, V Zahradách 232, Psáry, 25244
(210) O-565838

(510) (9) aplikační software, software pro monitorování a analýzu, systémový software a firmware, software pro webové aplikace a servery, kancelářské a podnikové aplikace, software na zpracování dat, počítačový a aplikační software pro cloud computing a pro služby cloud computingu; (35) poskytování spotřebitelského poradenství ve vztahu k software, administrativní podpora a zpracování dat, obchodní poradenství, aktualizace a údržba dat v počítačových databázích, zpracování, systemizace a správa dat, obchodní analýzy, služby plánování schůzek (kancelářské práce), poradenství v oblasti řízení lidských zdrojů, poskytování informací o obchodních kontaktech, průzkum a analýza trhu, sestavování počítačových databází, vedení počítačové evidence, vyhledávání údajů v počítačových souborech pro jiné osoby, provádění průzkumů interní podnikové komunikace; (42) služby v oblasti informačních technologií, analýza počítačových systémů, vývoj, programování a implementace softwaru, instalace, údržba a aktualizace počítačového softwaru, pronájem počítačového softwaru, programování softwaru pro účely průzkumu trhu, sestavování programů na zpracování dat, cloud computing, software jako služba (SAAS), platforma jako služba (PAAS), služby vědeckého počítačového programování, počítačové programování pro třetí osoby, poradenství v oblasti informačních technologií, ukládání elektronických dat v cloudu, webhostingové služby.

(511) 9, 35, 42

(540)

Time is Ltd.

(111) **384412**

(220) 14.08.2020

(320) 14.08.2020

(442) 02.12.2020

(511) 10.03.2021

(730) **Coleman S.I., a.s.**, Smetanova 1484, Vsetín, 75501, CZ

(740) Ing. Pavel Nádvořík s.r.o., Klínová 620/1, Ostrava, Hulváky, 70900

(210) O-565947

(510) (16) tiskoviny, papírenské výrobky, a to archy papíru (papírnické zboží), bloky (papírnické zboží), sešity, katalogy, prospekty, časopisy, kalendáře, plakáty, pohlednice, letáky, samolepky, ceníky, tištěné, papírové cedule, pytle a balicí a obalové materiály a materiály pro skladování z papíru, lepenky nebo z plastů, papírové tašky, plastové tašky; (35) reklamní, marketingové a propagační služby, on-line inzerce, vydávání a rozšiřování reklamních, propagačních a inzertních materiálů, poskytování obchodních a podnikatelských informací, pomoc při řízení obchodní činnosti, administrativní podpora a zpracování dat (služby), styk s veřejností, organizování výstav a akcí k obchodním nebo reklamním účelům, průzkum veřejného mínění, předvádění zboží pro reklamní účely a podporu prodeje, pořádání a vedení předváděcích akcí pro reklamní účely, podpora prodeje jiných osob, pořádání a vedení prezentací, výstav a veletrhů pro obchodní nebo reklamní účely, obchodní služby a informace pro spotřebitele, služby obchodních výstav a veletrhů; (37) poradenské služby ve stavebnictví, služby v oblasti stavebnictví; (41) služby v oblasti vzdělávání, zábavy a sportu, organizování festivalů pro zábavní účely, filmové projekce, fotografování, organizování kulturních nebo vzdělávacích výstav, zábavní služby ve formě pořádání společenských zábavních akcí, organizování plesů, organizování soutěží (vědomostních nebo dovednostních), objednávání vystoupení umělců pro akce (služby organizátora), odborné vzdělávání a školení, organizace seminářů, poskytování rekreačních aktivit, výroba audiovizuálních děl a zvukových záznamů, půjčování a pronájem audio a video nahrávek, poskytování on-line publikací, hudby a videí bez možnosti stažení.

(511) 16, 35, 37, 41

(540)

Střechařský festival

(111) **384413**

(220) 18.08.2020

(320) 18.08.2020

(442) 02.12.2020

(511) 10.03.2021

(730) **INSTATOP Fišer, s.r.o.**, Duhová 1079, Kosmonosy, 29306, CZ

(210) O-566011

(591) Barevná

(510) (11) kotle ústředního topení, kotle pro systémy ústředního topení, kotle jako součásti systémů ústředního topení, radiátory, konvektory (radiátory), radiátory [topení], radiátory [vytápění], radiátory ústředního topení, radiátory pro ústřední vytápění, hlavice pro radiátory (vozidel), ohřívače

vody, solární ohřívače vody, elektrické ohřívače vody, plynové ohřívače vody, sanitární zařízení, zařízení pro rozvod vody a hygienická zařízení, zařízení do koupelen a instalační armatury, sanitární zboží; (35) maloobchodní prodej sanitární techniky, velkoobchodní prodej sanitární techniky; (37) instalační a montážní služby, čištění, opravy a údržba v oblasti výrobků uvedených ve tř. 11, instalatérské služby a poradenské služby vztahující se k instalatérství.

(511) 11, 35, 37

(540)



(111) **384414**

(220) 20.08.2020

(320) 20.08.2020

(442) 02.12.2020

(511) 10.03.2021

(730) **Danda Přemysl**, Nová Lhota 25, Vidice, 28401, CZ

(740) DANĚK & PARTNERS Advokátní a patentová kancelář, Ing. Vilém Daněk Ph.D. LL.M., patentový zástupce, Vinohradská 403/17, Praha 2, Vinohrady, 12000

(210) O-566044

(510) (9) nahraný obsah, a to příručky, periodika a knihy v elektronické podobě pro výuku, přístroje pro vyučování, knihy, učebnice, metodické příručky, učební texty a osnovy na audiovizuálních a zvukových nosičích pro výuku, disky s videoprogramy a audiogramy, nahraný obsah (výukové počítačové programy), zvukové a zvukově obrazové záznamy na optických, digitálních a magnetických nosičích, kompaktní disky CD ROM, audiokazety, videokazety, přístroje pro záznam, převod, reprodukci zvuku nebo obrazu, informace a záznamy na nosičích zařazených ve třídě 9, multimediální nebo informační katalogy, nahrané pásky, gramofonové desky, filmy ke stažení, diapozitivy, přístroje a nástroje vědecké, námořní, geodetické, fotografické, filmové, optické, přístroje pro vážení, měření, signalizaci, kontrolu (inspekci), záchranu, přístroje a nástroje pro vedení, přepínání, přeměnu, akumulaci, regulaci nebo řízení elektrického proudu, automatické distributory a mechanismy pro přístroje a mince, zapisovací pokladny, počítačové stroje, přístroje pro zpracování informací, počítače, elektronická data a databáze, informační produkty v datových a telekomunikačních sítích všeho druhu, software a hardware, datové sítě, interaktivní a grafické programy, software, zejména pro systémy pro přenos dat, dešifrovací soustavy, platební karty, magnetické a čipové karty pro použití v bankovníctví, pojišťovnictví, v oblasti služeb a v obchodním styku, elektronické peněženky, čipy, exponované filmy, programové vybavení pro počítače, elektronické databáze a databázové produkty, počítačové hry, identifikátor typu dat informačních technologií, hasicí přístroje; (16) učebnice a skripta pro výuku, tištěné metodické příručky, slovníky, encyklopedie, naučná literatura, neperiodické a periodické publikace pro děti i dospělé, učební materiál a pomůcky i ve formě her, spadající do třídy 16, učebnice, studijní texty, brožury, časopisy, kalendáře, katalogy, knihy, manuály a příručky zejména pro výuku, papírenské výrobky, školní potřeby, zápisníky, tiskoviny a tiskopisy všeho druhu, papír a výrobky z papíru všeho druhu, jako papír balicí, papír pro dárkové balení květin, papír voskovaný na balení květin, papírová přání a blahopřání s květinami, papírové sáčky s výživou pro květiny, papírové květiny, filtrační papír, papír pro kopírování, tiskárenské výrobky, potřeby pro knižní vazby, plakáty, ročenky, knihy, oběžníky, zpěvníky, knihy k nalepování výstřížků (alba), komiksy, archy papíru, listky, poutače z papíru nebo z lepenky, mapy, atlasy, obrazy, pohlednice, propagační a informační materiály a upomínkové předměty z papíru, spadající do této třídy, jako propagační publikace, papírové propagační samolepky, noviny, knihařské výrobky, papírové podložky pod sklenice, i pivní, papírové ubrusy a ubrusy, obaly na lahve, lepenka a kartonážní výrobky, alba, diagramy, fotografie, stojany

na fotografie, grafické reprodukce, grafiky, lepty, lístky, litografie, olejotisky, malby (obrazy) zarámované či nezarámované, letáky, portréty, prospekty, rytiny, psací potřeby, tiskařské typy, štočky, obaly z papíru, známky, samolepky, bloky (papírnícké výrobky), dopisní papír, etikety, kromě textilních, formuláře, karty, karty a pásky papírové na počítačové programy, obálky, poštovní známky, pořadače (kancelářské potřeby), papírnícké zboží kancelářské, a to obalové materiály, pouzdra na pera, pouzdra na razítka, připínáčky, razítka, seznamy (rejstříky), těžítka, tikety, účetní knihy, zápisníky (notesy), krabice lepenkové nebo papírové, obtisky, pásky doutníkové, podložky (psací), pouzdra na doklady, praporečky, pytlíky jako obaly (z papíru nebo umělých hmot), ručníky papírové, štíty vývěsní z papíru nebo z lepenky, tabule reklamní z papíru nebo lepenky; (41) činnost vzdělávací a zábavná, půjčování videokazet a zvukových záznamů, organizování a vedení kolokvií, konferencí, kongresů, seminářů, symposií, workshopů, informace o výchově a vzdělávání, školení, praktické cvičení, instruktážní výcvik, přednášky, zkoušení, přezkoušení, dálkové studium, korespondenční kurzy, výchova, vzdělávání, zábava, sportovní a kulturní aktivity, organizování vzdělávacích, zábavných, sportovních soutěží nebo soutěží krásy, nakladatelská a vydavatelská činnost, vydávání knih, elektronické publikování (DTP), poskytování on-line elektronických publikací (bez možnosti stažení), vydávání elektronických knih a časopisů on line, poradenská a informační činnost v oblasti kultury, půjčování zvukových a zvukově obrazových záznamů a jejich nosičů, posunková řeč (tlumočení), překladatelské služby, pořádání sportovních závodů, tělesná výchova, provozování a pronájem sportovních zařízení, golfových hřišť, stadiónů, tenisových dvorců, plaveckých bazénů, gymnastický výcvik, půjčování sportovního nářadí, s výjimkou dopravních prostředků, pořádání festivalů, hudební produkce, služby pro oddech a rekreace, informace o možnostech rekreace, rozptýlení, zábavy, organizování kulturních nebo vzdělávacích výstav, organizování živých představení a vystoupení, pořádání divadelních představení, provozování kinosálů, koncertní síně, provozování muzeí, knihovny (půjčovny knih), pořádání diskoték, internátní školy, dětské jesle a školky, prázdninové tábory, náboženská výchova, pomoc a poradenství pro volbu povolání, výstavní a galerijní činnost v rámci této třídy, provozování kasin a heren, provozování her on-line (z počítačové sítě), noční kluby, karaoke, výchovně zábavné klubové služby, kluby zdraví, cirkusy, drezúra zvířat, provozování zoologických zahrad, půjčování filmů, umělecké a módní agentury, estrády, pořádání loterií, organizování plesů, plánování a organizování večírků a oslav, předprodej vstupenek, filmová tvorba, filmová studia, dabing, digitální zpracování obrazu, nahrávací studia, výroba rozhlasových a televizních programů, zpravodajské služby, obrazové zpravodajství, fotografování, půjčování a pronájem divadelních a jiných dekorací včetně osvětlení, pronájem rozhlasových a televizních přijímačů, půjčování přenosných videokamer, pořádání a řízení pracovních setkání, služby posiloven, fitness služby.

(511) 9, 16, 41
(540)

fak(e)ticky

(111) **384415**
(220) 20.08.2020
(320) 20.08.2020
(442) 02.12.2020
(151) 10.03.2021
(730) **Beránek Roman Ing.**, č. p. 118, Malenovice, 73911, CZ
(740) Ing. Pavel Nádvořík s.r.o., Klínová 620/1, Ostrava, Hulváky, 70900
(210) O-566056
(510) (6) kovové stavební a konstrukční materiály a prvky, kovové stavební konstrukce, stavební kování, kovová stavební lešení; (19) nekovové stavební konstrukční materiály a prvky, stavební dílce pro střešní konstrukce (nekovové), stavební dřevo, nátěrové hmoty (stavební materiál), stavební kámen, stavební sklo; (37) stavebnictví a demolice staveb, izolování staveb, zámečnictví (opravy), klempířství, pokrývačské služby (práce), opravy střech, renovace a opravy budov, rekonstrukce interiérů budov, montáže lešení, pronájem stavebních strojů a přístrojů, montáž podlahových krytin, stavební dozor, stavební služby, povrchové čištění budov (fasád, vnějších ploch), poradenské služby ve stavebnictví.

(511) 6, 19, 37

(540)

TAIJO

(111) **384416**
(220) 26.08.2020
(320) 26.08.2020
(442) 02.12.2020
(151) 10.03.2021
(730) **Bamboolik s.r.o.**, Ječná 1321/29a, Brno, Řečkovice, 62100, CZ
(740) Kořistka Martin, CZ patentový zástupce, ETMA & EDA, Martin Kořistka, Karpatská 241/3, Brno, Starý Lískovec, 62500
(210) O-566192
(591) Barevná
(510) (9) aplikace pro chytré telefony, tabletové počítače, čtečky elektronických knih a další mobilní nebo stolní přístroje informačních technologií, softwarové aplikace ke stažení, elektronické publikace ke stažení vztahující se k aplikacím pro chytré telefony a SW, asistenční SW; (16) tištěné manuály a návody, papírové ubrousky, balicí papír, bloky, zápisníky, notesy, záložky do knih, periodické i neperiodické publikace, tištěné letáky, pozvánky, vstupenky a programy, etikety papírové, fotografie, plakáty, pohlednice, kalendáře, samolepky, obtisky, papírové vlajky a praporečky, informační a reklamní produkty v papírové formě, ozdobné předměty z papíru, znaky grafické pro kopírování; (25) trička s potiskem, pokrývky hlavy a dětské oblečení s potiskem, papírové čepice a kšiltky; (42) tvorba a údržba webových stránek, návrh webových stránek, správa webových stránek.
(511) 9, 16, 25, 42
(540)



chytré plenky

(111) **384417**
(220) 27.08.2020
(320) 27.08.2020
(442) 02.12.2020
(151) 10.03.2021
(730) **FORTIS-DB, spol. s r.o.**, Úněšovská 2205/17, Plzeň, Bolevec, 32300, CZ
(740) JUDr. Pavel Roubal, Otýlie Beníškové 1664/14, Plzeň, Severní Předměstí, 30100
(210) O-566216
(510) (34) tabák a náhražky tabáku, cigarety a doutníky, elektronické cigarety a ústní vaporizéry pro kuřáky, potřeby pro kuřáky, zápalky, příslušenství a zásobníky související s používáním tabáku a potřeb pro kouření, humidory.
(511) 34
(540)



- (111) **384418**
(220) 31.08.2020
(320) 31.08.2020
(442) 02.12.2020
(151) 10.03.2021
(730) **ERVO EnviTech s.r.o.**, Radniční 1/2, Most, 43401, CZ
(740) LANGROVA, s.r.o., Skřetova 1011/48, Plzeň, Jižní Předměstí, 30100
(210) O-566265
(510) (7) stroje pro nakládání s odpady a jejich recyklaci a druhotné zpracování; (11) spalovací zařízení pro likvidaci odpadů, průmyslová zařízení pro likvidaci, recyklaci a druhotné zpracování odpadů, průmyslová zařízení pro depolymerizaci plastů, pneumatik, čistírenských kalů a směsného odpadu, průmyslová zařízení pro pyrolýzu, průmyslová zařízení pro výrobu chemikálií z odpadních surovin; (35) nákup a prodej zařízení na likvidaci a recyklaci odpadů, nákup a prodej zařízení pro pyrolýzu, depolymerizaci plastů, kalů a směsného odpadu; (40) recyklace odpadů; (42) vývoj a výzkum zařízení pro recyklaci, depolymerizaci plastů, pyrolýzu a likvidaci odpadů.
(511) 7, 11, 35, 40, 42
(540)

ERVO

- (111) **384419**
(220) 04.09.2020
(320) 04.09.2020
(442) 02.12.2020
(151) 10.03.2021
(730) **Camfrla Pavel**, Křižná 568/56, Valašské Meziříčí, Krásno nad Bečvou, 75701, CZ
(740) VVV Legal s.r.o., advokátní kancelář, Na příkopě 853/12, Praha 1, Nové Město, 11000
(210) O-566360
(510) (30) čokoláda, čokoládové nápoje s mlékem, čokoládové ozdoby na dorty, čokoládové pěny, čokoládové pomazánky s oříšky, pečivo z kynutého těsta plněné čokoládou (chocolatines), káva.
(511) 30
(540)



- (111) **384420**
(220) 04.09.2020
(320) 04.09.2020
(442) 02.12.2020
(151) 10.03.2021
(730) **Camfrla Pavel**, Křižná 568/56, Valašské Meziříčí, Krásno nad Bečvou, 75701, CZ
(740) VVV Legal s.r.o., advokátní kancelář, Na příkopě 853/12, Praha 1, Nové Město, 11000
(210) O-566361
(510) (30) čokoláda, čokoládové nápoje s mlékem, čokoládové ozdoby na dorty, čokoládové pěny, čokoládové pomazánky s oříšky, pečivo z kynutého těsta plněné čokoládou (chocolatines), káva.
(511) 30
(540)

Don COCO

- (111) **384421**
(220) 08.09.2020
(320) 08.09.2020

- (442) 02.12.2020
(151) 10.03.2021
(730) **Bažant Jiří**, U Potoka 6, Dobřejovice, 25101, CZ
Réman Jiří, Jakobiho 329/2, Praha 10, Petrovice, 10900, CZ
Kořenářová Lenka, Borovanského 2215/1, Praha 5, Stodůlky, 15500, CZ
(740) Patent-K s.r.o., Husníkova 2086/22, Praha 5, Stodůlky, 15800
(210) O-566421
(510) (19) nekovové stavební konstrukce, nekovové stavební hmoty, nekovové konstrukční stavební dílce, sklo pro stavby, kámen přírodní a umělý, beton, cement, cihly, dlažba nekovová, trubky pro drenáže nekovové, hlína na cihly, kamenina, nekovové střešní krytiny, nekovové obklady stěn, nekovové stavební panely, tvárnice, lehčený stavební materiál, šterk, písek, výrobky z přírodního kamene, umělého kamene a betonu; (28) dětské stavebnice, stavebnicové kostky; (35) zprostředkovatelská činnost v oblasti obchodu s výrobky uvedenými výše ve třídách 19 a 28 a službami uvedenými níže ve třídách 37, 40 a 42, kancelář dovozní a vývozní, pomoc při řízení obchodních a průmyslových podniků, odborné obchodní poradenství, průzkum trhu, předvádění zboží, propagace, obchodní zprostředkování dodavatelско- odběratelských vztahů ve stavebnictví; (36) Směňování peněžních prostředků, investiční služby, nákup a prodej oběživa, online bankovníctví, obchodní odhady k finančnímu ocenění, burzovní kotace, makléřské služby, bankovníctví, elektronický převod virtuálních měn, finanční poradenství, finanční výměna virtuální měny, směnárenské služby s virtuálními měnami, vydávání a vyplácení hodnotových poukazů, služby virtuálních měn, služby finanční, investování peněžních prostředků, finanční služby související s digitálními měnami, financování a poskytování finančních prostředků; (37) stavebnictví, provádění staveb bytových, občanských, průmyslových a vodo hospodářských, stavitelství, dozor nad stavbami, údržba nemovitostí, stavební informace; (40) zpracování cihlářského zboží, zpracování stavebních hmot, zpracování kamene přírodního i umělého, zpracování odpadu, míšení hmot - příprava stavebních směsí, příprava omítkových směsí včetně namíchaných barviv; (42) práce geodetické, inženýrské práce, inženýrská činnost ve výstavbě, projektová činnost ve výstavbě, práce konstruktérů, zajišťování architektonických studií, počítačové programování, tvorba software, průmyslový design, výzkum a vývoj v oblasti stavebnictví.
(511) 19, 28, 35, 36, 37, 40, 42
(540)

LISREC

- (111) **384422**
(220) 09.09.2020
(320) 09.09.2020
(442) 02.12.2020
(151) 10.03.2021
(730) **Kartárky Plus s.r.o.**, Nádražní 111, Krupka, Vrchoslav, 41741, CZ
(740) PatentCentrum Sedláč & Partners s.r.o., Okružní 2824, České Budějovice, České Budějovice 3, 37001
(210) O-566451
(591) Barevná
(510) (38) telekomunikační služby, komunikace prostřednictvím telefonu; (41) vzdělávání, školení, zábava, služby v oboru výstav ve formě festivalů a promítání filmů, živé hudby a záznamových hudebních prezentací, předvádění filmů, televizních a video nahraných programů panelových diskusí, příprava a organizace zábavní a kulturní činnosti; (45) výklad karet, astrologické předpovědi, organizace setkání souvisejících se spirituálními službami, služby jasnovidců, věštců, médií, vykladačů tarotu, duchovní poradenství, poskytování předpovědi budoucnosti, výklad snů, věštecké služby prostřednictvím telekomunikačních médií.
(511) 38, 41, 45
(540)



- (111) **384423**
(220) 09.09.2020
(320) 09.09.2020

- (442) 02.12.2020
(151) 10.03.2021
(730) **Zahradnictví Rypáček s.r.o.**, U Kempinku č. ev. 59, Praha 4, Braník, 14700, CZ
(740) AK Jan Bárta s.r.o., advokátní kancelář, JUDr. Jan Bárta, advokát, Kaprova 42/14, Praha 1, Staré Město, 11000
(210) O-566453
(510) (1) rašelina jako hnojivo, rostlinná a živočišná hnojiva, komposty, substráty k použití v zemědělství, zahradnictví a lesnictví, mulč na obohacení půdy (hnojivo), biostimulátory pro rostliny, zahradnické směsi na sázení, perlit určený pro zahradnictví, humus; (5) pesticidy pro zahradnické účely, fungicidy pro zahradnické použití, herbicidy, insekticidní přípravky, přípravky na hubení plevelu, přípravky na hubení slimáků; (21) zahradnické rukavice, podpěrné tyčky do květináčů, květináče, obaly na květináče, ne papírové, okenní truhlíky; (31) výrobky zemědělské a zahradnické, rostlinná semena, sadba, sazenice, výpěstky, keře, křoví, rostliny a květiny, sušené květiny, větve z přírodních květů, dekorace z živých a sušených rostlin, cibule pro výsadbu, růže (keře), přírodní travníky, travní semena, kůra surová, okrasné a ovocné stromy, ovocné keře, zahradnické mulče, slaměný mulč k potlačování plevelu, zakrslé stromky v květináči (bonsaje), vánoční stromky (živé), stromky (sazenice), čerstvé byliny v květináči; (35) pomoc při řízení obchodní činnosti, velkoobchod, maloobchod a internetový obchod s rostlinami, květinami a dalšími produkty, doplňky a dekoracemi výše uvedenými ve tř. 1, 5, 21 a 31; (39) doručování květin, doprava a skladování zboží, balení zboží; (44) zahradnické služby, zahradnictví, aranžování květin, odborné poradenství týkající se pěstování a aranžování květin a květinových dekorací, poskytování služeb v oblasti zahradní architektury, výzdoba interiérů květinami k různým společenským událostem, zakládání a ošetřování travnatých ploch, pokládání travnatých koberců, rostlinné školky, poskytování služeb pro zemědělství a zahradnictví, poradenská činnost v oblasti zahradnictví a používání agrochemikálií, ničení plevelu, zhotovování věnců, výsadba, údržba a šlechtění rostlin.
(511) 1, 5, 21, 31, 35, 39, 44

(540) **Zahradnictví Rypáček**

- (111) **384424**
(220) 13.09.2020
(320) 13.09.2020
(442) 02.12.2020
(151) 10.03.2021
(730) **OXALIS, spol. s r.o.**, K Teplínám 663, Slušovice, 76315, CZ
(740) Ing. Yveta Winklerová, Ing. Yveta Winklerová, Ryšánkova 1276/3, Brno, Černá Pole, 61300
(210) O-566560
(510) (29) zpracované ovoce, houby a zelenina, ořechy a luštěniny, sušené ovoce, směsi sušeného ovoce, výrobky ze sušeného ovoce, směsi sušeného ovoce a zpracovaných oříšků jako pochutina, pražené ořechy, loupané ořechy, kandované ořechy, semínka [zpracovaná -], kandované ovoce, ochucené ořechy, solené ořechy, pražené arašidy, rozinky, sušené sójové boby, oříšky zpracované; (30) tyčinky obsahující směs cereálií, ořechů a sušeného ovoce [cukrovinky], müsli, ořechy v čokoládě, ořechy s polevou [cukrovinky], čokoládové pomazánky obsahující ořechy, bobulovité ovoce obalené v čokoládě, cukrovinky, pekárenské výrobky, čokoláda, potraviny vyrobené z obilovin, křehké pečivo, vločky [cereální výrobky], sušenky, cukrářské výrobky; (32) nealkoholické nápoje, minerální vody [nápoje], šťávy zeleninové [nápoje], ovocné šťávy [nápoje], nealkoholické koktejly, šumivé nápoje v prášku, energetické nápoje, mošty, džusy, nealkoholické ovocné nektary, sirupy pro přípravu nápojů, nealkoholické ochucené sycené nápoje, nealkoholické nápoje z ovocných šťáv.
(511) 29, 30, 32

(540) **MLSÁNÍ POVOLENO**

- (111) **384425**
(220) 14.09.2020
(320) 14.09.2020
(442) 02.12.2020
(151) 10.03.2021
(730) **MROZEK a.s.**, č. p. 1361, Bystrice, 73995, CZ
(740) Patentový a známkový zástupce, Ing. Kateřina Gregorová, Jiráskovo náměstí 159/10, Ostrava, Moravská Ostrava, 70200
(210) O-566604

- (510) (35) inzertní, reklamní a propagační činnost, reklama online v počítačových komunikačních sítích, marketing, poskytování zákaznických informací prostřednictvím internetu a sociálních sítí, řízení obchodní činnosti a obchodní administrativa; (37) demolice mostů, komínů, budov a konstrukcí, stavebnictví, opravy a realizace inženýrských staveb, konstrukce inženýrských staveb litím betonu, stavební služby vztahující se k výstavbě k průmyslovým účelům, výstavba výrobních a průmyslových budov, výstavba silnic na zakázku, výstavba pomocí těžké techniky, výstavba základů mostů, výstavba veřejných a zemědělských objektů, výstavba komunikační infrastruktury, výstavba inženýrských staveb, výstavba odvodňovacích systémů, výstavba vodovodních rozvodů, instalace plynových a vodovodních potrubí, výstavba kanalizačních sítí, čištění odpadů a kanalizací, čištění potrubních systémů používaných ve zpracovatelském průmyslu, služby průmyslového čištění, čerpání a čištění septiků, údržba vodovodních instalací, údržba a opravy kanalizačního potrubí, úklid příjezdových komunikací, dláždění a obkládání, značení chodníků a dláždění (služby), pokládání dlaždic, cihel nebo panelů, povrchová úprava chodníků, pozemní stavitelství, stavební dozor, výškové práce na budovách, vrtání, pozemní stavební práce vztahující se k plynovodům, zemní práce, stabilizace zeminy, pokládka kabelů, výkopové práce pro ověřování polohy inženýrských sítí, likvidace nebezpečného odpadu, výstavba komínů, čištění komínů, zednické služby, tesařské a truhlářské služby, betonování, vyrovnávání betonových povrchů, pokrývání betonu, mytí oken, čištění budov (fasád, vnějších povrchů a ploch), služby týkající se údržby, úklidu a čištění, služby odklizení sněhu, nanášení povrchových nátěrů, aplikace ochranných nátěrů na povrchy nádrží, aplikace ochranných nátěrů na povrchy budov, opravy střeš, instalace střeš, demontáž střeš, izolace střeš, klempířství, hydroizolace (stavebnictví), zateplování budov, čištění a opravy kotlů, montáž stavebních konstrukcí, montáž stavebních lešení, pracovních a stavebních plošin, montáž bednění pro betonování, montáže a opravy potrubí, montáž izolačních materiálů, malování a opravy reklamních tabulí, služby servisní stanice pro vozidla (doplňování pohonných hmot a údržbářské služby), informace o pronájmu zařízení pro stavby a budovy, pronájem nástrojů, strojů, zařízení a vybavení pro stavebnictví, demolice, úklid a údržba, pronájem plošin pro výškové práce, pronájem vrtacích a těžebních strojů, pronájem jeřábů (stavební zařízení), pronájem bagrů a rypadel, pronájem buldozerů, pronájem čisticích strojů, pronájem zařízení na betonování, pronájem strojů pro zemní práce, opravy nebo údržba stavebních strojů a zařízení, opravy a údržba strojů a zařízení na likvidaci odpadu, instalace a opravy elektrických spotřebičů, opravy a údržba chladicích přístrojů a zařízení, údržba a opravy jeřábů, poradenské služby vztahující se k demolici budov, poradenské služby pro výkopové práce, konzultační, informační a poradenské služby vztahující se k výstavbě veřejných objektů, developerské služby (stavebnictví); (39) doprava a přeprava, nákladní přeprava, služby v oblasti silniční nákladní dopravy kontejnerů, služby monitorování nákladu, logistika v dopravě, informace o dopravě, nakládka a vykládka, přeprava a skladování odpadu, skladování, pronájem vozidel na dopravu, pronájem prostoru, konstrukcí, jednotek a nádob pro skladování a přepravu, pronájem kontejnerů na skladování a skladování ve skladech; (40) recyklace a zpracování odpadů, spalování a likvidace odpadu, rekultivace odpadových materiálů, třídění odpadů a recyklovatelného materiálu, likvidace odpadních vod z průmyslových procesů, poradenství vztahující se k likvidaci odpadu, svařování, galvanizace, hydroizolace stávajících budov, kácení a zpracování dřeva, zakázková montáž materiálů pro jiné osoby; (42) projektování ve výstavbě, stavební inženýrství, příprava inženýrských zpráv, výzkum v oboru výstavby budov, technické navrhování a plánování kanalizačních systémů, služby technického poradenství vztahující se k pozemnímu stavitelství, pozemní a silniční geodzie, geodetické a průzkumné služby.
(511) 35, 37, 39, 40, 42

(540) **NEMOŽNÉ JE POUZE SLOVO**

- (111) **384426**
(220) 21.09.2020
(320) 21.09.2020
(442) 02.12.2020
(151) 10.03.2021
(730) **Medialight s.r.o.**, Bělohorská 233/95, Praha 6, Břevnov, 16900, CZ
(740) Mgr. Bc. Zuzana Ságnerová, advokátka, Jáchymova 63/3, Praha 1, 11000
(210) O-566718
(510) (9) přístroje a nástroje vědecké, výzkumné, navigační, geodetické, fotografické, kinematografické, audiovizuální, optické, přístroje a nástroje pro vážení, měření, signalizaci, detekci, testování, inspekci, záchranu a

výuku, zařízení a přístroje pro vedení, přepínání, přeměnu, akumulaci, regulaci nebo řízení distribuce nebo použití elektrického proudu, zařízení a nástroje pro záznam, přenos reprodukcí nebo zpracování zvuku, obrazu nebo dat, média se záznamem a stahovatelná média, počítačový software, prázdná digitální nebo analogová záznamová a úložná média, mechanismy pro zařízení uváděná do chodu vhozením mincí, registrační pokladny, výpočetní zařízení, počítače a periferní zařízení počítačů, potápěčské obleky, potápěčské masky, špunty do uší pro potápěče, nosní klipsy pro potápěče a plavce, potápěčské rukavice, dýchací přístroje pro plavání pod vodou, hasící přístroje; (16) papír a lepenka, tištěné materiály, potřeby pro vazbu knih, fotografie, papírnické zboží a kancelářské potřeby s výjimkou nábytku, lepidla jako kancelářské nebo domácí potřeby, potřeby pro umělce a malíře, malířské štětce, tištěné instruktážní a výukové materiály, plastové archy, fólie a sáčky pro ovinování a balení, tiskařské typy, štočky; (35) reklama, řízení obchodní činnosti, obchodní administrativy, kancelářské práce; (36) pojištění, finančnictví, peněžnictví, služby v oblasti nemovitostí; (38) telekomunikační služby; (39) doprava, balení a skladování zboží, organizování cest; (40) tisk ofsetový, recyklace odpadu, čištění vzduchu a úprava vody, tiskařské služby, konzervování potravin a nápojů; (41) vzdělávání, školení, zábava, sportovní a kulturní činnosti; (42) vědecké a technologické služby a související výzkum a projektování, průmyslová analýza, průmyslový výzkum a průmyslový design, služby kontroly kvality a služby ověřování, navrhování a vývoj počítačového hardwaru a softwaru; (43) služby zajišťující stravování a nápoje, dočasné ubytování; (45) právní služby, bezpečnostní služby pro fyzickou ochranu hmotného majetku a osob.

(511) 9, 16, 35, 36, 38, 39, 40, 41, 42, 43, 45
(540)

Skutečně
Příběhy lásky

(111) **384427**
(220) 21.09.2020
(320) 21.09.2020
(442) 02.12.2020
(151) 10.03.2021
(730) **Matouš Mrázek**, č. p. 367, Radim, 28103, CZ
(210) O-566723
(591) Barevná
(510) (29) mražené rybí výrobky, mražené masové výrobky, mražené ryby, mražené vařené ryby, mražené maso, mražená zelenina, ryby, mořské plody a měkkýši, neživí, zpracované mořské plody, mražená jídla obsahující převážně kuřecí maso, hotová jídla, zpracované ovoce, houby a zelenina, ořechy a luštěniny, mražené hranolky, pomazánky z ryb, mořských plodů a měkkýšů; (30) zmrzlina, mražené pečivo, mléčná zmrzlina, šerbety [zmrzlina], ovocná zmrzlina, veganská zmrzlina, vodová zmrzlina, zmrzlina neobsahující mléko, zmrzlina s alkoholem, vodová a smetanová zmrzlina, jogurtová zmrzlina (s větším podílem zmrzliny), omáčky na mražené ryby, croissanty, pekárenské výrobky, cukrovinky, čokoláda a zákusky; (35) online objednávkové služby, maloobchod a velkoobchod s výrobky výše uvedenými ve třídách 29 a 30; (39) rozvoz zboží.
(511) 29, 30, 35, 39
(540)



(111) **384428**
(220) 03.11.2020
(320) 03.11.2020
(442) 02.12.2020
(151) 10.03.2021
(730) **BESPOKE s.r.o.**, Krkonošská 2001/16, Praha 2, Vinohrady, 12000, CZ
(210) O-566771
(591) Barevná
(510) (36) správa nemovitostí, management nemovitostí, pronájem nemovitostí a majetku, poradenství v oblasti nemovitostí; (37) výstavba domů, bytová výstavba, renovace nemovitostí, poradenství pro renovaci nemovitostí; (42) příprava zpráv z oblasti projektování nemovitostí, návrhy interiéru, návrh a prostorové plánování interiéru, služby v oblasti navrhování vybavení interiéru budov, odborné konzultace týkající se návrhu interiéru bytových prostor.
(511) 36, 37, 42
(540)



(111) **384429**
(220) 24.09.2020
(320) 24.09.2020
(442) 02.12.2020
(151) 10.03.2021
(730) **EVROPSKO - VIETNAMSKÝ GOLFOVÝ SVAZ z.s.**, V lužích 735/6, Praha 4, Libuš, 14200, CZ
(740) Mgr. Petr Dětka, advokát, Šitkova 233/1, Praha 1, Nové Město, 11000
(210) O-566835
(510) (9) platformy počítačového softwaru, nahrané nebo stahovatelné, počítačový software, stahovatelné počítačové aplikace; (16) informační a propagační tiskoviny a brožury, časopisy, katalogy, tištěná pravidla golfu; (35) reklama, propagace, marketing, inzertní činnost přímo i prostřednictvím internetu, šíření reklamních materiálů, distribuce prospektů, vydávání informačních a propagačních tiskovin a brožur, sběr údajů do počítačových databází, subdodavatelské služby, systematizace údajů do počítačových databází; (41) pořádání sportovních soutěží a turnajů, organizace závodní činnosti, kulturní aktivity, zábava a rekreace osob, vydavatelství.
(511) 9, 16, 35, 41
(540)



- (111) **384430**
(220) 29.09.2020
(320) 29.09.2020
(442) 02.12.2020
(151) 10.03.2021
(730) **Horská veterinární klinika s.r.o.**, Horská 696, Trutnov, Horní Staré Město, 54102, CZ
(210) O-566874
(591) Barevná
(510) (44) odborné konzultační služby v oblasti veterinárních služeb, veterinární informační služby poskytované prostřednictvím internetu, veterinární služby.
(511) 44
(540)



- (111) **384431**
(220) 29.09.2020
(320) 29.09.2020
(442) 02.12.2020
(151) 10.03.2021
(730) **Chateau Mcely s.r.o.**, č. p. 61, Mcely, 28936, CZ
(740) Mgr. Klára Stibůrková, Husova 2117, Benešov, 25601
(210) O-566876
(591) Barevná
(510) (3) neléčivé kosmetické a toaletní přípravky; (16) tiskárenské výrobky, papírnické zboží a kancelářské potřeby; (21) nádobí na stolování, výrobky ze skla a porcelánu; (24) bytový textil; (28) hry, hračky a výrobky určené ke hraní, cvičební a sportovní potřeby, vánoční ozdoby; (41) vzdělávání, zábava, sportovní a kulturní činnost; (43) služby zajišťující stravování a nápoje, dočasné ubytování; (44) péče o hygienu a krásu osob.
(511) 3, 16, 21, 24, 28, 41, 43, 44
(540)



- (111) **384432**
(220) 30.09.2020
(320) 30.09.2020
(442) 02.12.2020
(151) 10.03.2021
(730) **Čechák Ladislav PhDr., MBA**, Wellnerova 559/12, Olomouc, Nová Ulice, 77900, CZ
(740) Ing. Petr Soukup, tř. Svobody 43/39, Olomouc, 77900
(210) O-566913
(510) (12) vozidla, osobní auta, užitková vozidla, nákladní automobily, mikrobuses a ostatní dopravní prostředky, motory pro pozemní vozidla,

autodoplňky a náhradní díly pro pozemní vozidla, a to autosedačky, střešní nosiče, autopotahy, litá kola, kryty kol, spojery, závěsná zařízení, nástavby karosérií; (35) zprostředkovatelská činnost v oblasti obchodu s výše uvedenými výrobky ve tř. 12, zprostředkovatelská činnost v oblasti nákupu a prodeje nových i ojetých vozidel - autobazar; (36) zprostředkování leasingových smluv, zejména na dopravní prostředky, zastavárna; (37) opravy, údržba, seřizování a mytí dopravních prostředků, montáž a demontáž motorových vozidel, zprostředkovatelská činnost v oblasti uvedených služeb ve tř. 37; (39) pronájem motorových vozidel, půjčování vozidel, doprava, zejména automobilová, přeprava nákladů a zboží, zprostředkovatelská činnost v oblasti výše uvedených služeb ve tř. 39.

- (511) 12, 35, 36, 37, 39
(540)



- (111) **384433**
(220) 30.09.2020
(320) 30.09.2020
(442) 02.12.2020
(151) 10.03.2021
(730) **Benefit investment a.s.**, Pražákova 1008/69, Brno, Štýřice, 63900, CZ
(210) O-566948
(510) (9) přístroje a nástroje vědecké, výzkumné, navigační, geodetické, fotografické, kinematografické, audiovizuální, optické, přístroje a nástroje pro vážení, měření, signalizaci, detekci, testování, inspekci, záchranu a výuku, zařízení a přístroje pro vedení, přepínání, přeměnu, akumulaci, regulaci nebo řízení distribuce nebo použití elektrického proudu, zařízení a nástroje pro záznam, přenos, reprodukci nebo zpracování zvuku, obrazu nebo dat, média se záznamem a stahovatelná média, počítačový software, prázdná digitální nebo analogová záznamová a úložná média, mechanismy pro zařízení uváděná do chodu vhozením mincí, registrační pokladny, výpočetní zařízení, počítače a periferní zařízení počítačů, potápěčské obleky, potápěčské masky, špunty do uší pro potápěče, nosní klipsy pro potápěče a plavce, potápěčské rukavice, dýchací přístroje pro plavání pod vodou, hasicí přístroje; (35) reklama, propagace, řízení obchodní činnosti, obchodní administrativa, kancelářské práce; (36) pojištění, finančnictví, peněžnictví, služby v oblasti nemovitostí; (38) telekomunikační služby; (41) vzdělávání, školení, zábava, sportovní a kulturní činnosti; (42) vědecké a technické služby a související výzkum a projektování, průmyslová analýza, průmyslový výzkum a průmyslový design, kontrola kvality, služby ověřování, navrhování a vývoj počítačového hardwaru a softwaru.
(511) 9, 35, 36, 38, 41, 42
(540)



- (111) **384434**
(220) 30.09.2020
(320) 30.09.2020

- (442) 02.12.2020
(151) 10.03.2021
(730) **Benefit investment a.s.**, Pražákova 1008/69, Brno, Štýřice, 63900, CZ
(210) O-566949
(510) (9) přístroje a nástroje vědecké, výzkumné, navigační, geodetické, fotografické, kinematografické, audiovizuální, optické, přístroje a nástroje pro vážení, měření, signalizaci, detekci, testování, inspekci, záchranu a výuku, zařízení a přístroje pro vedení, přepínání, přeměnu, akumulaci, regulaci nebo řízení distribuce nebo použití elektrického proudu, zařízení a nástroje pro záznam, přenos, reprodukci nebo zpracování zvuku, obrazu nebo dat, média se záznamem a stahovatelná média, počítačový software, prázdná digitální nebo analogová záznamová a úložná média, mechanismy pro zařízení uváděná do chodu vhozením mincí, registrační pokladny, výpočetní zařízení, počítače a periferní zařízení počítačů, potápěčské obleky, potápěčské masky, špunty do uší pro potápěče, nosní klipy pro potápěče a plavce, potápěčské rukavice, dýchací přístroje pro plavání pod vodou, hasicí přístroje; (35) reklama, propagace, řízení obchodní činnosti, obchodní administrativa, kancelářské práce; (36) pojištění, finančníctví, peněžnictví, služby v oblasti nemovitosti; (38) telekomunikační služby; (41) vzdělávání, školení, zábava, sportovní a kulturní činnosti; (42) vědecké a technické služby a související výzkum a projektování, průmyslová analýza, průmyslový výzkum a průmyslový design, kontrola kvality, služby ověřování, navrhování a vývoj počítačového hardwaru a softwaru.
(511) 9, 35, 36, 38, 41, 42
(540)



- (111) **384435**
(220) 01.10.2020
(320) 01.10.2020
(442) 02.12.2020
(151) 10.03.2021
(730) **GOODPED, s.r.o.**, Pod Hřištěm 93, Pyšely, Zaječice, 25167, CZ
(740) **BOHEMIA PATENT, Ing. Jana Vandělková, Petrská 1136/12, Praha 1, Nové Město, 11000**
(210) O-566961
(510) (9) počítačový software, počítačový hardware, magnetické nosiče dat s nahaným softwarem, optické nosiče dat s nahaným softwarem, měřicí, detekční, monitorovací a kontrolní zařízení, elektronické informační panely, palubní počítače, digitální informační tabule, ozdobné magnety, brýle, ochranné brýle, bezpečnostní brýle, sluneční brýle, antireflexní brýle, brýle pro motocyklisty, pouzdra na brýle, sluneční klip (připínací sluneční brýle), ochranné brýle pro sportovní účely, ochranné helmy, helmy pro motocyklisty, komunikační systémy na helmy, ochranné helmy pro sportovní účely, kožené oděvy na ochranu proti úrazům nebo zraněním, oděvy na ochranu před úrazy, ochranné rukavice; (12) vozidla, části a příslušenství dopravních prostředků, části a příslušenství pozemních vozidel, automobily, dvoukolová vozidla, motocykly, skútry (motocykly), elektrické motocykly, motocyklové stupačky, pneumatiky na motocykly, řídítka pro motocykly, tlumiče na motocykly, motocyklové sedlové brašny, stojany na motocykly, blatníky pro motocykly, zavazadelníky pro motocykly, kola na motocykly, paprsky kol pro motocykly, pedály pro motocykly, klaksony pro motocykly, řetězy na motocykly, rámy motocyklů, řetězová kola na motocykly, kliky pro motocykly, pneumatiky na kola, sedla pro motocykly, přízpusobené plachty na motocykly, konstrukční díly pro motocykly, brašny na motocykly, kryty na motocyklová sedla, kapoty pro motocykly, konstrukční díly pro motocykly, brašny na motocykly; (14) šperky, hodiny, přívěsky (šperky), kroužky na klíče, řetízky na klíče a přívěsky k nim, pouzdra na šperky a pouzdra na hodiny a hodinky, klíčenky jako klenoty (ozdoby nebo přívěsky), kovové odznaky (vzácný kov); (16) papír, lepenka, plakáty, kalendáře, fotografie, pohlednice, gratulace, dopisní papíry, obálky, samolepky, obtisky, poznámkové bloky, brožury, samolepky, obrazy, desky na spisy, pořadače, omalovánky, balicí papír, obaly všeho druhu papírové, listy, pytlíky a sáčky pro obalovou techniku spadající do této třídy, školní sešity, skicárky, tužky, pastelky, tuhy, gummy, ořezávátka, penály, papírové tašky, papírové kapesníky, papírové ubrusy a

ubrusy, těžítka na papíry, tiskoviny, tiskopisy, časopisy, periodika, knihy, databázové produkty v papírové formě, databáze v papírové formě, tiskoviny z oblasti telekomunikací, tiskárenské výrobky, štočky, potřeby pro knižní vazby, psací stroje a kancelářské potřeby kromě nábytku, učební pomůcky s výjimkou přístrojů, umělecké nebo ozdobné předměty z papíru; (18) kůže a imitace kůže, tašky z imitace kůže, kabelky vyrobené z kůže, zavazadla, všechno z kůže, nákupní tašky z kůže, pouzdra z imitace kůže, cestovní tašky z imitace kůže, pouzdra na klíče z imitací kůže, pouzdra z kůže nebo kožené lepenky, pouzdra na kreditní karty vyrobená z imitace kůže, kufrů a cestovní tašky, batohy, brašny přes rameno, kožené aktovky, kožené sedlářské výrobky, kožené tašky a peněženky, kožené řemeny a řemínky, tomy, příruční cestovní kufrů, sedlové brašny, sportovní vaky, tašky na nářadí (prázdné) pro motocykly; (21) nádobí, kuchyňské náčiní a nádoby, talíře, hrnky, sklenice (nádobí); (24) látky a textilie, odznaky vyrobené z textilních materiálů, vlaječky z textilu, textilní etikety; (25) oděvy, oděvy nepromokavé, sportovní oděvy, pásky, oděvy, rukavice [oděvy], kožené oděvy, voděodolné oděvy, džínové oděvy, kombinézy [oděvy], dámské oděvy, oděvy z kožešiny, pletené zboží (oděvy), oděvy pro cyklisty, oděvy pro motoristy, oděvy pro sport, tepelně izolované oděvy, oděvy z kůže, pánské oděvy, pánská konfekce, oděvy pro volný čas, oděvy odolné proti větru, návleky na kolena [oděvy], oděvy do nepříznivého počasí, klapy na uši [oděvy], oděvy z látky barvy khaki, oděvy pro motocyklisty z kůže, pánské, dámské a dětské oděvy, bundy, džínové bundy, reflexní bundy, nepromokavé bundy, motocyklové bundy, bundy z kůže, parky (bundy s kapucí), vesty, kožené vesty, prošíváné vesty, vesty proti větru, pánská a dámská saka, kabáty, kalhoty, vesty, multifunkční šátky [šály], rukavice, motocyklové rukavice, řidičské rukavice, rukavice, včetně rukavic z kůže, surové kůže nebo kožešiny, čepice, sportovní čepice a klobouky, dlouhé spodní prádlo, domácí oděvy, elastické kalhoty, flísové oděvy, funkční spodní prádlo, kalhoty, krátké kalhoty, košile, kostýmy, lněné oděvy, mikiny, motocyklové kombinézy, neformální obleky, nepromokavé obleky pro motocyklisty, oblečení pro volný čas, pletené oděvní výrobky, ponožky a punčochy, prstové ponožky, šátky a šály, sportovní oblečení, šustákové soupravy, obuv, gumová obuv, kožená obuv, nepromokavé boty, obuv pro řidiče, pracovní obuv, společenská obuv, sportovní obuv; (26) příslušenství a doplňky oblečení (galanterie), nášivky, vyšívané odznaky, ozdobné knoflíky (odznaky) na oděvy; (28) hračky, stavebnice modelů [hračky], stavebnice [hračky], hračky, hry a žertovné předměty, autička na hraní, modely [hračky], modely vozidel, šlapací auta (hračky), hračky na baterky, hračky s dálkovým ovládním, závodní soupravy (hračky), elektronické hračky, mechanické akční hračky, dálkové ovládané hračky v podobě vozidel, elektronicky ovládaná motorová vozidla na hraní, modely automobilových motorů jako hračky, sady dopravních prostředků na hraní, soupravy dílů (prodáváné jako komplet) na stavbu modelů aut na hraní, rohože na hraní k použití s vozidly na hraní, pojízdná vozidla pro děti (hračky), soupravy nářadí (hračky), sběratelské karty (karetní hry), losy; (32) nealkoholické nápoje, přípravky na výrobu nápojů, minerální vody a jiné nealkoholické nápoje, pivo, proteinové nápoje, nápoje pro sportovce obohacené proteiny, nápoje obsahující vitamíny, nealkoholické ovocné nápoje, nutričně obohacené nápoje, ochucené sycené nápoje, energetické nápoje obsahující kofein, nízkokalorické nealkoholické nápoje, nealkoholické nápoje s příchutí čaje, nealkoholické nápoje obsahující zeleninové šťávy, nealkoholické aperitivy; (33) alkoholické nápoje (s výjimkou pív); (35) reklamní, marketingové a propagační služby, pomoc v obchodní a podnikatelské činnosti, management a administrativní služby, distribuce propagačních materiálů, tvorba reklamních předmětů a reklam, předváděcí akce a výstavy pro reklamní a obchodní účely, obchodní analýzy, průzkum a informační služby, maloobchodní, velkoobchodní a internetový obchod (e-shop) s výše uvedenými výrobky ve třídách 9, 12, 14, 16, 18, 21, 24, 25, 26, 28, 32, 33; (37) služby v oblasti mechaniky a strojařství, renovace vozidel, lakování vozidel, instalace automobilového příslušenství, montáž částí pro vozidla, generální opravy motorů vozidel, opravy a údržba vozidel, údržba a opravy pozemních vozidel, instalace motorů, instalace elektrického a elektronického vybavení do vozidel, montáž strojů, služby autoservisů pro opravy vozidel, servis, opravy, montáže a údržba motocyklů; (38) telekomunikace, televizní a rozhlasové vysílání zábavných, vzdělávacích, výchovných, soutěžních, diskuzních a informačních pořadů a programů, streaming dat, poskytování obsahu včetně šíření a zpřístupňování elektronických tiskovin, časopisů, periodik, knih a jiných dat prostřednictvím veřejné nebo neveřejné telekomunikační sítě včetně internetu, shromažďování, zpracovávání a poskytování informačních služeb na internetu včetně provozování elektronických nástěnek, diskusních skupin a fór, tisková agentura, vysílání elektronických médií nebo informací prostřednictvím internetu nebo jiných komunikačních sítí; (39) doprava a přeprava, balení a skladování zboží, parkování a uskladnění vozidel, dopravní informace, půjčování a pronájem motocyklů,

motokrosových motocyklů, elektrických motocyklů, cesty (organizování), pořádání zájezdů, organizování a rezervace výletů, organizování zájezdů, zprostředkování autokarových zájezdů, služby průvodců na cestách, poskytování vozidel pro zájezdy a exkurze, poskytování zájezdů, pořádání poznávacích výletů jako součástí organizovaných zájezdů, služby týkající se rezervací cestovních lístků a lístků na zájezdy, přeprava lidí a zboží po silnicích, koleji, moři a vzduchu, logistika v dopravě, pořádání, rezervování a zprostředkování cest, exkurzí a poznávacích okružních cest, pořádání, rezervování a zprostředkování výletních cest, celodenních výletů a prohlídek měst, prohlídky [turistické], poradenská činnost v oblasti cestovního ruchu, doprovázení cestujících, organizování výletů, rekreačních pobytů a prohlídek, služby cestovní kanceláře, zejména poradenství, rezervace cest, poskytování informací o cestách, zprostředkování dopravních služeb a cest, rezervace dopravy, informace o cestování na internetu, zejména o rezervování a objednávání v oboru turistiky a obchodních cest; (41) výchova, vzdělávání, služby v oblasti zábavy a sportu, organizování a pořádání kulturních, výchovných, vzdělávacích, zábavných a sportovních akcí a soutěží, organizování a pořádání hudebních akcí, koncertů, tanečních večerů a festivalů, služby pro oddech, rekreaci a relaxaci v rámci této třídy, pronájem sportovního vybavení a zařízení, nakladatelství, vydavatelství, publikační činnost; (42) vědecké a technologické služby, vývoj softwaru, programování a implementace softwaru, vývoj počítačového hardwaru, webhostingové služby, navrhování a tvorba webových stránek, poskytování softwaru jako služby pro použití v souvislosti s přenosem, streamingem a stahováním dat, hudby, videí a audiovizuálního obsahu, provoz internetového portálu, počítačové programování, pronájem webových serverů, grafický design, návrhářství (oděvní), módní návrhářství, navrhování historických kostýmů pro tanec, divadlo a film, navrhování historických rekvizit a dekorací pro tanec, výzdoba interiérů a exteriérů, umělecký design, tvorba počítačových programů, tvorba databází, tvorba multimediálních dokumentů, prezentací, katalogů, počítačová animace a vizualizace, přenos dat nebo dokumentů z fyzických nosičů na elektronické nosiče, tvorba a správa webových stránek, vývoj vozidel, návrhy vozidel a dílů a součástí vozidel, testování vozidel, technické kontroly vozidel, inspekční služby pro nová a použitá vozidla určené pro osoby kupující nebo prodávající vozidla, navrhování a vývoj počítačového softwaru pro simulaci vozidel, navrhování nástrojů pro výrobu částí pozemních vozidel; (43) služby zajišťující stravování a nápoje, provozování hostinských a restauračních činností a zařízení, služby rychlého občerstvení, catering, zajišťování hromadného stravování (catering), zásobování (catering), catering - jídlo a nápoje pro bankety, catering - jídlo a nápoje pro instituce, restaurace, bary, snack bary, bufety, hotely, noční kluby (poskytování jídla), kavárny, vinárny, provoz automatů pro občerstvení, poskytování gastronomických služeb, zprostředkovatelská činnost v oblasti gastronomie v rámci služeb restaurací a pivnic, příprava a zhotovování jídel a výrobků teplé a studené kuchyně, provozování pizzerie, provozování grill-baru, pronajímání společenských a jednacích místností a salónků, pořádání gastronomických festivalů, přehlídek a ochutnávek v rámci této třídy (zajištění potravin a nápojů), zajištění stravování při společenských a kulturních akcích, organizování recepčí a koktejlů se zaměřením na gastronomii (zajištění potravin a nápojů), zásobování restaurací a provozoven potravinářskými výrobky a nápoji, poradenství v oboru gastronomie v rámci této třídy.

(511) 9, 12, 14, 16, 18, 21, 24, 25, 26, 28, 32, 33, 35, 37, 38, 39, 41, 42, 43
(540)

Mopedix

(111) **384436**
(220) 05.10.2020
(320) 05.10.2020
(442) 02.12.2020
(151) 10.03.2021
(730) **Třinecké gastroslužby, s.r.o.**, Průmyslová 1035, Třinec, Staré Město, 73961, CZ
(740) Advokátní kancelář Kadlubiec, Starzyk a partneři, s.r.o., Mgr. Ondřej Kadlubiec, advokát, Husova 401, Třinec, Staré Město, 73961
(210) O-567023
(591) Barevná
(510) (29) hotová jídla obsahující převážně maso, maso a masné výrobky, mléčné výrobky a jejich náhražky, polévky a vývary, masové výtažky, zpracované ovoce, houby, zelenina, ořechy a luštěniny, ryby, mořské plody a měkkýši (neživí), ptačí vejce a vaječné výrobky; (30) pekárenské výrobky, cukrovinky, čokoláda a zákusky, polotovary z těsta a jednohubky, soli, chuťové přísady, ochucovadla a koření; (41) vzdělávací a školicí služby v oblasti stravování, služby v oblasti vzdělávání a zábavy; (43) poskytování

jídla a nápojů, jídelny a závodní jídelny, automaty (rychlé občerstvení), bistra (služby), bufety rychlého občerstvení, cateringové služby zaměřené na zásobování jídel, podávání jídel a nápojů, příprava a poskytování stravování a nápojů pro okamžitou spotřebu, restaurační služby, samoobslužné restaurace, restaurace s odnosem jídel s sebou, služby týkající se přípravy jídel a nápojů, služby týkající se restaurací s prodejem jídel s sebou, služby v oblasti pohostinství (potraviny a nápoje), dočasné ubytování, pronájem nábytku, povlečení, prostírání a vybavení k poskytování jídla a nápojů.

(511) 29, 30, 41, 43
(540)



(111) **384437**
(220) 06.10.2020
(320) 06.10.2020
(442) 02.12.2020
(151) 10.03.2021
(730) **Statutární město Karviná**, Fryštátská 72/1, Karviná, Fryštát, 73301, CZ
(740) Ing. Martina Šrámková MPA, U Mateřské školy 373/5, Karviná, Ráj, 73401
(210) O-567057
(591) Barevná
(510) (21) ptačí klece.
(511) 21
(540)



(111) **384438**
(220) 06.10.2020
(320) 06.10.2020
(442) 02.12.2020
(151) 10.03.2021
(730) **Nové Budějovice s.r.o.**, Pod Můstkem 884/6, Rudná, 25219, CZ
(740) Mgr. Pavel Čvančara, advokát, Mgr. Pavel Čvančara, Vrázova 2243/7, Praha 5, Smíchov, 15000
(210) O-567072
(510) (35) reklamní, marketingové a propagační služby, obchodní služby a informace pro spotřebitele, pomoc v obchodní a podnikatelské činnosti, management a administrativní služby; (36) služby nemovitostní (realitní služby), služby v oblasti nemovitostí, makléřské služby v oblasti nemovitostí, služby v oblasti pronájmu nemovitostí, finanční zprostředkovatelské služby v oblasti nemovitostí, poradenské služby v oblasti vlastnictví nemovitostí, poradenské služby v oblasti oceňování nemovitostí, služby realitní kanceláře v oblasti rezidenčních nemovitostí, služby realitních kanceláří v oblasti komerčních nemovitostí, služby v oblasti správy nemovitostí a majetku, služby týkající se průzkumu v oblasti získávání nemovitostí, finanční služby v oblasti smluv, dohod a vyrovnání týkajících se nemovitostí; (37) stavebnictví a demolice staveb, pronájem nástrojů, strojů, zařízení a vybavení pro stavebnictví, demolice, úklid a

údržbu, údržba a opravy budov; (44) zemědělské služby, služby akvakultury, zahradnické a lesnické služby, zahradnické služby a služby zahradní architektury.

(511) 35, 36, 37, 44
(540)



(111) **384439**

(220) 06.10.2020
(320) 06.10.2020
(442) 02.12.2020
(151) 10.03.2021

(730) **Zástěra Miloš Mgr.**, Vnější 1389, Liberec, Liberec XXX-Vratislavice nad Nisou, 46311, CZ

(740) Mgr. Lukáš Dlabáček, patentový zástupce, Bolzanova 461/5, Brno, 61800

(210) O-567078

(510) (3) kosmetické přípravky, zejména s obsahem medu, propolisu a mateří kašičky; (5) nápoje a sirupy na bázi medu pro léčebné účely, propolis, mateří kašička, pyl, alkohol pro léčebné účely, masti pro lékařské účely, náplasti a obvaziva pro lékařské účely, med pro lékařské účely; (30) med a včelí produkty ve třídě 30, zejména propolis a mateří kašička pro lidskou spotřebu (ne pro lékařské účely), medovníky, perníky, medové pečivo; (31) hospodářská zvířata, zejména včely; (32) nealkoholické nápoje a piva, zejména s obsahem medu; (33) víno, medovina a jiné alkoholické nápoje, zejména obohacené včelími produkty; (35) maloobchodní a/nebo velkoobchodní služby se včelařskými produkty a vínem, dodavatelské služby pro třetí osoby v oblasti včelařských produktů a vína, zprostředkování obchodu s výrobky shora uvedenými ve tř. 3, 5, 30, 31, 32 a 33, propagační, inzertní a reklamní činnost, pořádání výstav k reklamním a obchodním účelům, pomoc při řízení obchodní činnosti.

(511) 3, 5, 30, 31, 32, 33, 35

(540)



(111) **384440**

(220) 07.10.2020
(320) 07.10.2020
(442) 02.12.2020
(151) 10.03.2021

(730) **RICHÉLIEU PARIS s.r.o.**, Rybná 716/24, Praha 1, Staré Město, 11000, CZ

(740) Mgr. Martina Klvaňová, Těšnov 1163/5, Praha 1, Nové Město, 11000

(210) O-567085

(510) (18) kůže a imitace kůží, zvířecí kůže a usně, zavazadla a tašky, deštníky a slunečníky, vycházkové hole, biče, postroje a sedlářské výrobky, obojky, vodítka a oblečky pro zvířata; (25) oděvy, obuv, pokrývky hlavy; (28) hry, hračky a výrobky určené ke hraní, zařízení na videohry, cvičební a sportovní potřeby, vánoční ozdoby, výrobky pro zábavu.

(511) 18, 25, 28

(540)

RICHÉLIEU PARIS

(111) **384441**

(220) 07.10.2020
(320) 07.10.2020
(442) 02.12.2020
(151) 10.03.2021

(730) **Nad Dvorem s.r.o.**, Pod Můstkem 884/6, Rudná, 25219, CZ

(740) Mgr. Pavel Čvančara, advokát, Mgr. Pavel Čvančara, Vrázova 2243/7, Praha 5, Smíchov, 15000

(210) O-567088

(591) Barevná

(510) (35) reklamní, marketingové a propagační služby, obchodní služby a informace pro spotřebitele, pomoc v obchodní a podnikatelské činnosti, management a administrativní služby; (36) služby nemovitostní (realitní služby), služby v oblasti nemovitostí, makléřské služby v oblasti nemovitostí, služby v oblasti pronájmu nemovitostí, finanční zprostředkovatelské služby v oblasti nemovitostí, poradenské služby v oblasti vlastnictví nemovitostí, poradenské služby v oblasti oceňování nemovitostí, služby realitní kanceláře v oblasti rezidenčních nemovitostí, služby realitních kanceláří v oblasti komerčních nemovitostí, služby v oblasti správy nemovitostí a majetku, služby týkající se průzkumu v oblasti získávání nemovitostí, finanční služby v oblasti smluv, dohod a vyrovnání týkajících se nemovitostí; (37) stavebnictví a demolice staveb, pronájem nástrojů, strojů, zařízení a vybavení pro stavebnictví, demolice, úklid a údržbu, údržba a opravy budov; (44) zemědělské služby, služby akvakultury, zahradnické a lesnické služby, zahradnické služby a služby zahradní architektury.

(511) 35, 36, 37, 44

(540)

NadDvorem

(111) **384442**

(220) 07.10.2020
(320) 07.10.2020
(442) 02.12.2020
(151) 10.03.2021

(730) **FABIO Holding a.s.**, č. p. 92, Holín, 50601, CZ

(210) O-567092

(591) Barevná

(510) (29) jedlé oleje a tuky, maso, ryby, drůbež a zvěřina, masové výtažky, konzervované, mražené, sušené a vařené ovoce a zelenina, želé, džemy, kompoty, vejce, mléko a mléčné výrobky, semena určená ke konzumaci; (30) káva, čaj, kakao a náhražky kávy, rýže, mouka a přípravky vyrobené z obilnin, chléb, pečivo a cukrovinky, produkty určené ke konzumaci v mraženém stavu, cukr, med, melasa, droždí, kypřicí prášek do pečiva, sůl, hořčice, ocet, omáčky, ochucovadla, koření; (31) surové a nezpracované zemědělské, zahradnické a lesní produkty, zrna a semena surová nebo nezpracovaná, čerstvé ovoce a zelenina, čerstvé bylinky; (32) piva, minerální a sycené vody a jiné nealkoholické nápoje, ovocné nápoje a ovocné šťávy, sirupy a jiné přípravky pro přípravu nápojů; (35) reklama, propagace, řízení obchodní činnosti, obchodní činnosti s výše uvedenými výrobky ve třídě 29, 30, 31 a 32, obchodní administrativa, inzerce.

(511) 29, 30, 31, 32, 35

(540)



(111) **384443**

(220) 07.10.2020
(320) 07.10.2020
(442) 02.12.2020
(151) 10.03.2021

(730) **Testuj.to s.r.o.**, Šaldova 425/12, Praha 8, 18600, CZ

- (740) Nielsen Legal, advokátní kancelář, s.r.o., Kozi 916/5, Praha 1, Staré Město, 11000
(210) O-567102
(591) Barevná
(510) (35) podpora prodeje jiných osob, průzkum trhu, poskytování uživatelských hodnocení pro komerční nebo reklamní účely, poskytování uživatelských recenzí pro komerční nebo reklamní účely.
(511) 35
(540)

TESTUJ.TO

- (111) **384444**
(220) 07.10.2020
(320) 07.10.2020
(442) 02.12.2020
(151) 10.03.2021
(730) **Water Media s.r.o.**, Na Zderaze 1275/15, Praha 2, Nové Město, 12000, CZ

- (740) Legitas advokátní kancelář s. r. o., Mgr. Petra Stupková, advokátka, Na Zderaze 1275/15, Praha 2, Nové Město, 12000
(210) O-567111
(591) Barevná
(510) (35) reklamní materiály (příprava), digitální reklamní služby, psaní reklamních textů, příprava reklamních kampaní, reklamní a marketingové služby, psaní reklamních textů pro reklamní a propagační účely, vývoj reklamních kampaní, optimalizace návštěvnosti webových stránek, optimalizace provozu na webových stránkách, optimalizace vyhledávačů pro reklamní účely, optimalizace vyhledávače, cílený marketing, konzultační a poradenské služby a pomoc v oblasti reklamní, marketingové a propagační činnosti, pomoc při plánování obchodní činnosti, služby zpracování a psaní textů, pomoc při řízení obchodní činnosti, poskytování obchodních informací, poskytování obchodních informací online, poskytování obchodních marketingových informací, digitální marketing, internetový marketing, poskytování pomoci v oblasti řízení obchodních činností, konzultační a poradenské služby v oboru obchodní strategie, odborné obchodní konzultace ve vztahu k řízení obchodu; (41) školení vztahující se k obchodní činnosti, vzdělávací a školicí služby ve vztahu k řízení obchodní činnosti, školení personálu v dovednostech týkajících se zpracování textu, školení v rozvoji softwarových systémů, pořádání, vedení a organizování pracovních setkání [školení], vedení workshopů (školení), školení v oboru reklamy, poskytování školení ve formě kurzů, školení v ovládání softwarových systémů, pořádání a vedení workshopů [školení], poskytování školení o odborných dovednostech; (42) navrhování webových stránek pro reklamní účely, software jako služba [saaS], konzultační služby v oboru software jako služba (SAAS), vývoj softwaru, programování a implementace softwaru, grafický design, odborné poradenství se zaměřením na informační technologie, technická podpora v oblasti počítačového softwaru a aplikací.
(511) 35, 41, 42
(540)



WATER MEDIA

- (111) **384445**
(220) 07.10.2020
(320) 07.10.2020
(442) 02.12.2020
(151) 10.03.2021
(730) **I.D.C. Holding, a.s.**, Bajkalská 19B, 821 01 Bratislava, SK

- (740) C|K|T ČERVENKA TURKOVÁ & PARTNERS Advokátní, patentová a známková kancelář, Mgr. Jana Turková, advokát, Anny Letenské 34/7, Praha 2, Vinohrady, 12000
(210) O-567125
(591) Barevná
(510) (30) trvanlivé, polotrvanlivé a jemné pečivo, čokoládové a nečokoládové cukrovinky, bonbóny a cukrátky, čokoláda, fondán, karamelky, keksy, koláče, krekerky, lízátky, oplatky, perníky, medovíčky, biskvity, suchary, sušenky, piškoty, vánoční kolekce a jiné cukrovinky na zdobení vánočních stromečků, vafle, trubičky, dezerty, komprimáty, želé, napolitánky, pastilky, tyčinky, žvýkačky, obilné přípravky, mandlové cukrovinky, marcipán, mentolové bonbony, pralinky, biskvity, výrobky z obilovin, zákusky, müsli, ovocné želé, kakao, káva, čaj, cukr, med, kávové náhražky.
(511) 30
(540)



- (111) **384446**
(220) 08.10.2020
(320) 08.10.2020
(442) 02.12.2020
(151) 10.03.2021
(730) **MĚSTO NÁCHOD**, Masarykovo náměstí 40, Náchod, 54701, CZ
(210) O-567156
(591) Barevná
(510) (30) káva, čaj, kakao a náhražky kávy, rýže, těstoviny a nudle, tapioka a ságo, mouka a přípravky vyrobené z obilnin, chléb, pečivo a cukrovinky, čokoláda, zmrzlina, sorbety a jiné produkty určené ke konzumaci v mraženém stavu, cukr, med, melasa, droždí, kypřicí prášek do pečiva, sůl, kořenící přísady, koření, konzervované byliny, ocet, omáčky a jiná ochucovadla, led (zmrazená voda); (35) reklama, propagace, řízení obchodní činnosti, obchodní administrativní, kancelářské práce.
(511) 30, 35
(540)



- (111) **384447**
(220) 08.10.2020
(320) 08.10.2020
(442) 02.12.2020

- (151) 10.03.2021
(730) **Orkla Foods Česko a Slovensko a.s.**, Mělnická 133, Byšice, 27732, CZ
(740) Traplová Hakr Kubát, advokátní a patentová kancelář, Mgr. Jana Šuranová Traplová, advokátka, Přístavní 531/24, Praha 7, Holešovice, 17000
(210) O-567163
(510) (29) jedlé oleje a tuky, maso, ryby, drůbež a zvěřina, masové výtahy, mléko, omáčky na bázi mléčných výrobků, želé, džemy, kompoty, sýrové omáčky, vejce, vývary, bujóny, uzené maso, hotová jídla z masa, zeleniny, vajec, luštěnin, ryb, zvěřiny a drůbeže; (30) dresinky na pokrmy (omáčky), hotové omáčky, majonéza, sušená omáčka v práškové formě, tatarské omáčky, majonézové omáčky, dresingy, kečupy, hořčice, grilovací omáčky, hotová jídla z rýže a obilnin, pesta.
(511) 29, 30
(540)



- (111) **384448**
(220) 08.10.2020
(320) 08.10.2020
(442) 02.12.2020
(151) 10.03.2021
(730) **Novartis AG**, 4002 Basel, CH
(740) Vsetečka Zelený Švorčík a partneři, advokátní a patentová kancelář, JUDr. Michal Havlík, Hálkova 1406/2, Praha 2, Nové Město, 12000
(210) O-567170
(510) (5) farmaceutické přípravky pro humánní užití.
(511) 5
(540)

FLUXOVEN

- (111) **384449**
(220) 08.10.2020
(320) 08.10.2020
(442) 02.12.2020
(151) 10.03.2021
(730) **Novartis AG**, 4002 Basel, CH
(740) Vsetečka Zelený Švorčík a partneři, advokátní a patentová kancelář, JUDr. Michal Havlík, Hálkova 1406/2, Praha 2, Nové Město, 12000
(210) O-567171
(510) (5) farmaceutické přípravky pro humánní užití, kromě výrobků, které obsahují železo jako aktivní ingredience.
(511) 5
(540)

VENODUO

- (111) **384450**
(220) 08.10.2020
(320) 08.10.2020
(442) 02.12.2020
(151) 10.03.2021
(730) **Hasičská vzájemná pojišťovna, a.s.**, Římská 2135/45, Praha 2, Vinohrady, 12000, CZ
(740) Loskotová & partneři, patentová a známková kancelář, Ing. Gabriela Loskotová, K závětinám 727, Praha 5, Řeporyje, 15500
(210) O-567177
(510) (6) kovové štítky, kovové štítky smaltované; (16) papír a lepenka, tištěné materiály, fotografie, papírnické zboží a kancelářské potřeby s výjimkou nábytku, instruktážní a výukové materiály, samolepky (papírenské zboží), bloky (kancelářské potřeby), desky na dokumenty, formuláře (tištěné), kalendáře, kancelářské desky, letáky, obálky, papírnické zboží, prospekty,

štíty vývěsní z papíru nebo z lepenky; (21) domácí a kuchyňské potřeby a nádoby, výrobky ze skla, porcelánu a kameniny; (36) pojištění, finančníctví, peněžnictví, služby v oblasti nemovitostí, poradenství a konzultace v oblasti pojištění, poskytování informací o pojištění, uzavírání pojištění, zprostředkování pojištění; (41) vzdělávání, školení, pořádání soutěží.

- (511) 6, 16, 21, 36, 41
(540)



- (111) **384451**
(220) 08.10.2020
(320) 08.10.2020
(442) 02.12.2020
(151) 10.03.2021
(730) **Jelínek David Bc.**, Janského 2236/51, Praha 5, Stodůlky, 15500, CZ
(740) KK IURIS s.r.o., JUDr. Pavel Kolesár Ph.D., advokát, Přemyslovská 1939/28, Praha 3, 1300
(210) O-567179
(510) (19) plastová jimka, plastová nádrž, plastový septik, plastová žumpa; (35) zprostředkovatelská činnost v oblasti obchodu a obchodních služeb s výše uvedenými výrobky ve třídě 19.
(511) 19, 35
(540)

SPARTAKUS

- (111) **384452**
(220) 09.10.2020
(320) 09.10.2020
(442) 02.12.2020
(151) 10.03.2021
(730) **ALBA plus, s.r.o.**, Jana Palacha 515, Pardubice, Zelené Předměstí, 53002, CZ
(740) Mgr. Jaroslav Ungr, č. p. 264, Újezd, 26761
(210) O-567188
(591) Barevná
(510) (30) hořčice, plnotučná hořčice, kremžská hořčice; (35) reklama, marketing, řízení obchodní činnosti, obchodní administrativa, všechny v této třídě uvedené služby ve vztahu k výrobkům uvedeným v tomto seznamu ve třídě 30.
(511) 30, 35
(540)



- (111) **384453**
(220) 09.10.2020
(320) 09.10.2020
(442) 02.12.2020
(151) 10.03.2021
(730) **WE|DO CZ s.r.o.**, Pražská 180, Zdiby, 25066, CZ
(740) Advokátní kancelář Šrubař & Partners s.r.o., Mgr. Luděk Šrubař, Hanusova 1537/1, Praha 4, Michle, 14000

- (210) O-567201
(510) (35) reklama, zásilková reklama, propagace, propagace prodeje, řízení obchodní činnosti a obchodní administrativa, obchodní administrativa v oblasti přepravy, dodavatelské služby pro třetí osoby (nákup výrobků a služeb pro jiné podniky), administrativní zpracování objednávek, reklama on-line v počítačové síti, rozšiřování reklamních nebo inzertních materiálů, zpracování dat, poskytování spotřebitelského poradenství ve vztahu k software, to vše pouze ve spojení s kurýrními službami; (39) doprava (doprava zboží), kurýrní doprava, doprava a doručování zboží, balení a skladování zboží, organizování přepravy zboží, zprostředkování dopravy (zasílatelství), logistika v dopravě, doručovací služby, kurýrní služby, balicí služby; (42) správa práv uživatelů v počítačových sítích.
(511) 35, 39, 42
(540)

WE||DO

- (111) **384454**
(220) 10.10.2020
(320) 10.10.2020
(442) 02.12.2020
(511) 10.03.2021
(730) **Nutra-Bona s.r.o.**, Růžová 1240, Černošice, 25228, CZ
(740) Mgr. David Müller, Filipova 2016/6, Praha 4, Chodov, 14800
(210) O-567208
(510) (3) kosmetika a kosmetické přípravky, kosmetické přípravky pro děti, parfémy, toaletní vody, mýdla, přípravky do koupele (neléčivé), neléčivé krémy; (5) potravinové doplňky, vitaminové a minerální doplňky, nápojové směsi v prášku jako doplňky výživy; (35) maloobchodní a velkoobchodní prodej kosmetiky a kosmetických přípravků a potravinových doplňků.
(511) 3, 5, 35
(540)



- (111) **384455**
(220) 12.10.2020
(320) 12.10.2020
(442) 02.12.2020
(511) 10.03.2021
(730) **Heincová Jana**, Lindacherstrasse 31, 4655 Vorchdorf, AT
(740) DANĚK & PARTNERS Advokátní a patentová kancelář, Ing. Vilém Daněk PhD. LL.M., patentový zástupce, Vinohradská 403/17, Praha 2, Vinohrady, 12000
(210) O-567214
(510) (16) periodický tisk, brožury, časopisy, noviny, kalendáře, katalogy, ročenky, knihy, oběžníky, zpěvníky, neperiodické i periodické publikace,

odborné publikace a tiskoviny, informační letáky, poutače z papíru nebo z lepenky, štíty vývěsní z papíru nebo z lepenky, tabule reklamní z papíru nebo lepenky, papírové reklamní předměty, samolepky, prospekty, figurky (sošky) z papírové hmoty, fotografie, stojany na fotografie, knihy k nalepování výstřížků (alba), komiksy, manuály, výrobky knihářské, psací potřeby, učební pomůcky (s výjimkou přístrojů), tiskařské typy, štočky, obaly z papíru, známky, umělé hmoty na modelování, modelovací hlína, dětské tvarovací hmoty, omalovánky, plastelíny, modelovací vosky kromě dentálních, pastelky, popisovače, barvy v rámci této třídy, křídly, pisky a vosky jako výtvarné potřeby, psací potřeby, skicáky, školní potřeby, štětce, tužky, tuhy do tužek, archy papíru, papír pro kopírování, papír balicí, papír voskovaný, filtrační papír, celofán (celulózevé fólie) na balení, papírové podložky pod sklenice, papírové ubrousky, lepenka, akvarely, alba, blahopřání i hudební, pohlednice, diagramy, grafické reprodukcce, grafiky, lepty, listky, litografie, olejotisky, plakáty, malby (obrazy) zarámované či nezarámované, portréty, grafické reprodukcce, rytiny, turistické příručky, mapy, atlasy, obrazy, pohlednice a upomínkové předměty spadající do této třídy jako propagační publikace, ročenky, potřeby pro umělce, jako jsou štětce, hlína modelovací, hmota papírová, malířská plátna, malířské stojany, malířské válečky pro interiéry, misky na vodové barvy, palety pro malíře, opěradla na ruce pro malíře, prkna rýsovací, modelovací vosky, kromě dentálních, papírnické zboží kancelářské, obalové materiály v rámci této třídy, kancelářské potřeby jako jsou adresové štítky do adresovacích strojů, bloky (papírnické výrobky), číslovačky, dávkovače lepicí pásky (kancelářské potřeby), desky (papírnické výrobky), desky psací s klipsem na přidržování papíru, desky na dokumenty (šanon, pořadače), dopisní papír, držáky na psací potřeby, etikety, kromě textilních, formuláře, gumičky, gumy na mazání, houbičky navlhčovací v rámci této třídy, hroty psacích per, inkousty, kalamáře, kancelářské sponky, kartón, kartotéční listky, karty, karty a pásky papírové na zaznamenání počítačových programů, krejóny (patentní tužky), kružítko, křída na psaní, křívítka, laminovačky (na dokumenty) pro použití v kanceláři, lepicí pásky pro kancelářské účely a použití v domácnosti, lepidla pro kancelářské účely nebo pro domácnost, materiály na pečetění, nálepky (lepicí pásky) pro kancelářské použití nebo pro domácnost, napínáčky, násadky na pera, nože na papír, obálky, oplatky na pečetění, ořezávací stroje na tužky, ořezávací na tužky, řezačky na papír, pečetě, pečetní vosk, penály, pera plnicí, podložky na stůl papírové, podložky pod pivní sklenice, poštovní známky, pouzdra s psacími potřebami, pravítka, pořadače (kancelářské potřeby), pouzdra na pera, pouzdra na razítka, připínáčky, psací stroje (elektrické i neelektrické), razítka, rýsovací nástroje, sešity, seznamy (rejstříky), sponky kancelářské, stroje kancelářské na zalepování, těžítka, tikety, tiskárničky (přenosné), účetní knihy, uhly na kreslení, zápisníky (notesy), filtry kávové (papírové), fólie z umělých hmot na balení, kornouty (papírové), krabice lepenkové nebo papírové, lepenkové roury, mašle papírové, obtisky, papír toaletní, papírové ubrousky, papírové ubrusy, pásky doutníkové, podložky (psací), podušky na razítkování, pouzdra na doklady, pouzdra na pasy, pouzdra na stříhy, pouzdra s barvami (školní pomůcky), pytlíky jako obaly (z papíru nebo umělých hmot), ručníky papírové; (35) prodej reklamních a upomínkových předmětů, pořizování informačních tiskovin v rámci této třídy, distribuce zboží k reklamním účelům, internetový obchod s výše uvedenými výrobky ve tř. 16, marketing, vydávání reklamních textů, šíření reklamních materiálů, vylepování plakátů, televizní reklama, telemarketing, prezentace uživatelů na stránkách World Wide Web v počítačové síti Internet, rozesílání prospektů, inzertní činnost, obstaravatelská a zprostředkovatelská služba v rámci propagace, reklamy, obchodní činnosti a kancelářských prací, účetnictví, zpracování počítačových dat a spravování databází, marketingové služby v oblasti správy nemovitostí, logistiky, obchodní administrativa a kancelářské práce, aranžérství a průzkum trhu v rámci této třídy, poradenské komerční služby, poskytování pomoci při provozu obchodu, včetně zprostředkování obchodních a souvisejících obchodně personálních záležitostí, kontrola, vedení, vypracování statistických přehledů, poradenství v oblasti organizace a ekonomiky podnikání, poradenské služby při výběru zaměstnání, organizování výstav a veletrhů k reklamním a obchodním účelům, provádění aukcí a dražeb, pronájem kancelářských strojů a zařízení, vykonávání administrativních prací pomocí výpočetní techniky, zprostředkování nákupu a prodeje v oblasti výpočetní techniky (hardware i software), kopírování nebo rozmnožování dokumentů, dokladů apod., příprava a vyhotovení daňových přiznání, pronájem reklamních ploch, půjčování fotokopírovacích strojů, management turistických destinací v rámci této třídy, revize účtů (audit), obchodní pomoc při celním řízení, zajištění reklamy za účelem prezentace podnikatelů v oblasti vnitrostátní a mezinárodní dopravy, přepravy, zasílatelství a skladářských zařízení; (41) nakladatelská a vydavatelská činnost, vydávání knih, elektronické publikování (DTP), poskytování on-line elektronických publikací (bez možnosti stažení), vydávání

elektronických knih a časopisů on-line, vzdělávací a školicí činnosti v rámci této třídy, organizování a vedení kolokvií, konferencí, kongresů, seminářů, symposií, workshopů, informace o výchově a vzdělávání, školení, praktické cvičení, instruktážní výcvik, přednášky, zkoušení, přezkoušení, dálkové studium, korespondenční kurzy, výchova, vzdělávání, zábava, sportovní a kulturní aktivity, organizování vzdělávacích, zábavných, sportovních soutěží nebo soutěží krásy, zprostředkovatelská činnost v oblasti kultury, půjčování zvukových a zvukově obrazových záznamů a jejich nosičů, posunková řeč (tlumočení), překladatelské služby, pořádání sportovních závodů, tělesná výchova, provozování a pronájem sportovních zařízení, golfových hřišť, stadiónů, tenisových dvorců, plaveckých bazénů, gymnastický výcvik, půjčování sportovního nářadí, s výjimkou dopravních prostředků, pořádání festivalů, hudební produkce v rámci této třídy, služby pro oddech a rekreaci, informace o zprostředkování možností rekreace, rozptýlení, zábavy, organizování kulturních nebo vzdělávacích výstav, organizování živých představení a vystoupení, pořádání divadelních představení, provozování kinosálů, koncertní síně, provozování muzeí, knihovny (půjčovny knih), pořádání diskoték, internátní školy, dětské školky, prázdninové tábory v rámci této třídy, náboženská výchova, pomoc a poradenství pro volbu povolání (vzdělávání), výstavní a galerijní činnost v rámci této třídy, provozování kasin a heren, provozování her on-line (z počítačové sítě), noční kluby, karaoke, výchovně-zábavné klubové služby, kluby zdraví, cirkusy, drezúra zvířat, provozování zoologických zahrad, půjčování filmů, umělecké a módní agentury, estrády, pořádání loterií, organizování plesů, plánování a organizování večírků a oslav, předprodej vstupenek, filmová tvorba, filmová studia, dabing, digitální zpracování obrazu, nahrávací studia, výroba rozhlasových a televizních programů, zpravodajské služby, obrazové zpravodajství, fotografování, půjčování a pronájem divadelních a jiných dekorací včetně osvětlení, pronájem rozhlasových a televizních přijímačů, půjčování přenosných videokamer, pořádání a řízení pracovních setkání, služby posiloven, fitness služby, pojiždné knihovny.

(511) 16, 35, 41

(540)

JANA HEINCOVÁ

(111) **384456**

(220) 12.10.2020

(320) 12.10.2020

(442) 02.12.2020

(151) 10.03.2021

(730) **Roučka Tomáš**, Vratislavovo náměstí 103, Nové Město na Moravě, 59231, CZ

(740) Mgr. Petr Žižka, Sedláčkova 209/16, Plzeň, Vnitřní Město, 30100

(210) O-567221

(591) Barevná

(510) (35) propagace koncertů (inzerce), propagace hudebních koncertů, zajišťování propagace dobročinných akcí za účelem získání finančních prostředků, merchandising, maloobchodní prodej hrnků a sklenic, maloobchodní prodej oblečení, maloobchodní prodej oděvů, maloobchodní prodej vaků, maloobchodní služby v oblasti módních doplňků, maloobchodní služby zaměřené na prodej oděvů a oděvních doplňků, on-line maloobchodní služby týkající se šperků a klenotů, služby on-line maloobchodních prodejen v oblasti oděvů, velkoobchodní prodej hrnků a sklenic, distribuce propagačních materiálů, distribuce reklamních materiálů, rozšiřování propagačních letáků; (36) dobročinné příspěvky (sbírky), pořádání dobročinných sbírek, služby v oblasti dobročinných fondů, organizování dobročinných sbírek pro třetí osoby, pořádání dobročinných akcí za účelem získání finančních prostředků, pořádání dobročinných aktivit za účelem získání finančních prostředků, charitativní služby, jmenovitě finanční služby, organizování peněžních sbírek, organizování charitativních sbírek, pořádání sbírek, poskytování informací vztahujících se k získávání finančních prostředků na charitativní účely, řízení obchodních činností za účelem získání finančních prostředků; (41) hudební koncerty, rezervace koncertů, koncertní sály, zábava formou koncertů, uvádění hudebních koncertů, živé hudební koncerty, produkce hudebních koncertů, organizování koncertů populární hudby, pořádání a uvádění koncertů, rezervace vstupenek na koncerty, služby rezervace lístků na koncerty, organizování festivalů, pořádání festivalů scénického umění, služby v oblasti hudebních festivalů, pořádání festivalů pro zábavní účely, pořádání festivalů pro kulturní účely, pořádání festivalů pro vzdělávací účely, hudební jevištní představení zajišťovaná v místech konání vystoupení, hudební a pěvecká vystoupení, hudební představení, organizace živých představení, organizování a prezentace živých vystoupení, organizování hudební zábavy, organizování festivalů zaměřených na

jazzovou hudbu, organizování živých hudebních vystoupení, pořádání, vedení a organizování koncertů, poskytování hudební zábavy vokálními skupinami, poskytování hudební zábavy instrumentálními skupinami, poskytování živé zábavy, poskytování živých zábavných představení, prezentace hudebních vystoupení, příprava a pořádání hudebních koncertů, produkce zábavních představení s instrumentalisty, produkce zábavních představení se zpěváky, produkce živých zábavních akcí, provozování živé hudby, realizace živých vystoupení, realizace živých zábavních vystoupení, režie hudebních představení, služby pěveckých koncertů, služby poskytování zábavy v podobě živých hudebních představení, služby v oblasti živých vystoupení, umělecké vedení hudebních vystoupení, uvádění koncertů, uvádění hudebních představení.

(511) 35, 36, 41

(540)



(111) **384457**

(220) 13.10.2020

(320) 13.10.2020

(442) 02.12.2020

(151) 10.03.2021

(730) **NEO Centrum a.s.**, Doudova 545/9, Praha 4, Podolí, 14700, CZ

(740) David Bohm, Krouzova 3022/7, Praha 4, Modřany, 14300

(210) O-567228

(510) (16) vzdělávací manuály, vzdělávací publikace, propagační publikace, tištěné publikace; (41) poskytování vzdělání, vzdělávací kurzy, vzdělávací semináře, vzdělávací služby, pořádání výcvikových kurzů, pořádání, vedení a organizování kongresů, vedení seminářů, organizování a vedení konferencí a symposií, vydávání publikací, publikování knih, poskytování elektronických publikací (bez možnosti stažení); (44) psychoterapie.

(511) 16, 41, 44

(540)



(111) **384458**

(220) 13.10.2020

(320) 13.10.2020

(442) 02.12.2020

(151) 10.03.2021

(730) **dotFOX s.r.o.**, Pod Stárkou 1560/35, Praha 4, Michle, 14000, CZ

(740) eLegal advokátní kancelář s.r.o., Mgr. Tomáš Pauch, advokát, Sokolovská 695/115b, Praha 8, Karlín, 18600

(210) O-567236

(510) (35) srovnávací služby, reklama, obchodní analýzy a průzkumy trhu, obchodní zprostředkovatelské služby, zprostředkování reklamy,

zprostředkování obchodních informací; (36) finanční investice, finanční poradenství, poradenství v oblasti pojišťovnictví, finanční analýza, bankovníctví, finanční informace, hypotéční půjčky, finanční půjčky, pojištění, uzavírání pojištění, zprostředkování hypoték, zprostředkování pojištění, finanční zprostředkování, zprostředkování úvěrových smluv; (41) poskytování vzdělávání.

(511) 35, 36, 41

(540)

panda.cz

(111) **384459**

(220) 13.10.2020

(320) 13.10.2020

(442) 02.12.2020

(151) 10.03.2021

(730) **dotFOX s.r.o.**, Pod Stárkou 1560/35, Praha 4, Michle, 14000, CZ

(740) eLegal advokátní kancelář s.r.o., Mgr. Tomáš Pauch, advokát, Sokolovská 695/115b, Praha 8, Karlín, 18600

(210) O-567237

(510) (35) srovnávací služby, reklama, obchodní analýzy a průzkumy trhu, obchodní zprostředkovatelské služby, zprostředkování reklamy, zprostředkování obchodních informací; (36) finanční investice, finanční poradenství, poradenství v oblasti pojišťovnictví, finanční analýza, bankovníctví, finanční informace, hypotéční půjčky, finanční půjčky, pojištění, uzavírání pojištění, zprostředkování hypoték, zprostředkování pojištění, finanční zprostředkování, zprostředkování úvěrových smluv; (41) poskytování vzdělávání.

(511) 35, 36, 41

(540)

Panda.cz

(111) **384460**

(220) 13.10.2020

(320) 13.10.2020

(442) 02.12.2020

(151) 10.03.2021

(730) **dotFOX s.r.o.**, Pod Stárkou 1560/35, Praha 4, Michle, 14000, CZ

(740) eLegal advokátní kancelář s.r.o., Mgr. Tomáš Pauch, advokát, Sokolovská 695/115b, Praha 8, Karlín, 18600

(210) O-567238

(510) (35) srovnávací služby, reklama, obchodní analýzy a průzkumy trhu, obchodní zprostředkovatelské služby, zprostředkování reklamy, zprostředkování obchodních informací; (36) finanční investice, finanční poradenství, poradenství v oblasti pojišťovnictví, finanční analýza, bankovníctví, finanční informace, hypotéční půjčky, finanční půjčky, pojištění, uzavírání pojištění, zprostředkování hypoték, zprostředkování pojištění, finanční zprostředkování, zprostředkování úvěrových smluv; (41) poskytování vzdělávání.

(511) 35, 36, 41

(540)

Panda.cz

(111) **384461**

(220) 13.10.2020

(320) 13.10.2020

(442) 02.12.2020

(151) 10.03.2021

(730) **Tecpa s.r.o.**, Tyršova 1132, Modřice, 66442, CZ

(210) O-567244

(510) (9) měřicí, detekční, monitorovací a kontrolní zařízení, fyzikální přístroje a nástroje, optické přístroje, zvětšovače a korektory, optické přístroje a nástroje, testovací přístroje a nástroje, detekční přístroje a nástroje, elektronové mikroskopy, měřidla, lasery, lasery pro průmyslové účely, lasery pro vědecké účely, lasery, nikoliv pro lékařské účely, měřicí zařízení, kontrolní (řídící) zařízení a nástroje, zařízení a nástroje pro fyziku, senzory, detektory a monitorovací nástroje, detekční přístroje a zařízení, laboratorní zařízení a přístroje, vědecká zařízení a nástroje, difrakční zařízení [mikroskopie], elektrody, elektrody pro laboratorní výzkum; (10) zařízení pro diagnostiku, vyšetřování a monitorování, lékařské a veterinární přístroje a nástroje, diagnostické rentgenové přístroje, přístroje a zařízení na magnetickou rezonanci a CT vyšetření, rentgenové spektroskopické přístroje a zařízení k lékařskému použití, elektrody pro lékařské účely; (42) vývoj výrobků, vývoj nových výrobků, vývoj průmyslových výrobků, výzkum a vývoj výrobků, výzkum a vývoj nových výrobků, návrh a vývoj nových výrobků, návrh a vývoj průmyslových výrobků, navrhování a vývoj strojírenských výrobků, konzultace v oblasti vývoje výrobků, navrhování a vývoj spotřebních výrobků.

(511) 9, 10, 42

(540)

Tecpa

(111) **384462**

(220) 13.10.2020

(320) 13.10.2020

(442) 02.12.2020

(151) 10.03.2021

(730) **Tecpa s.r.o.**, Tyršova 1132, Modřice, 66442, CZ

(210) O-567245

(591) Barevná

(510) (9) měřicí, detekční, monitorovací a kontrolní zařízení, fyzikální přístroje a nástroje, optické přístroje, zvětšovače a korektory, optické přístroje a nástroje, testovací přístroje a nástroje, navigační přístroje a nástroje, detekční přístroje a nástroje, elektronové mikroskopy, měřidla, lasery, lasery pro průmyslové účely, lasery pro vědecké účely, lasery, nikoliv pro lékařské účely, měřicí zařízení, kontrolní (řídící) zařízení a nástroje, zařízení a nástroje pro fyziku, senzory, detektory a monitorovací nástroje, detekční přístroje a zařízení, laboratorní zařízení a přístroje, vědecká zařízení a nástroje, difrakční zařízení [mikroskopie], elektrody, elektrody pro laboratorní výzkum; (10) zařízení pro diagnostiku, vyšetřování a monitorování, lékařské a veterinární přístroje a nástroje, diagnostické rentgenové přístroje, přístroje a zařízení na magnetickou rezonanci a CT vyšetření, rentgenové spektroskopické přístroje a zařízení k lékařskému použití, elektrody pro lékařské účely; (42) vývoj výrobků, vývoj nových výrobků, vývoj průmyslových výrobků, výzkum a vývoj výrobků, výzkum a vývoj nových výrobků, návrh a vývoj nových výrobků, návrh a vývoj průmyslových výrobků, navrhování a vývoj strojírenských výrobků, konzultace v oblasti vývoje výrobků, navrhování a vývoj spotřebních výrobků.

(511) 9, 10, 42

(540)

Tecpa

(111) **384463**

(220) 14.10.2020

(320) 14.10.2020

(442) 02.12.2020

(151) 10.03.2021

(730) **Štraub František**, Huťská 948, Kamenický Šenov, 47114, CZ

(740) Ing. Pavel Nádvořník s.r.o., Klínová 620/1, Ostrava, Hulváky, 70900

(210) O-567258

(510) (28) hračky, hry a zertovné předměty, mechanické hračky, modelářské soupravy, vlakové soupravy na hraní, modely (hračky), soupravy zmenšených modelů (hračky), soupravy vláček (hračky), soupravy modelů vláček (hračky), soupravy na stavbu zmenšených modelů (prodávané jako komplet), stavební komponenty (hračky), sady modelů aut (hračky), modely železnic, modely železnic (rozmístění), modely vlaků, lokomotiv, parních lokomotiv, modely vozidel, modely v měřítku prodávané ve formě sady, příslušenství k sadám modelů vlaků, příslušenství k modelům železnic

včetně kolejových vozidel, železničních kolejí, mostů, tunelů, modelů stanic, figurek a modelů budov, modely krajiny, příslušenství pro vlaky na hraní, modely vozidel ovládané rádiem, hračky s dálkovým ovládním, rádiem řízené hračky, elektronicky ovládaná motorová vozidla na hraní, modely aut (hračky), modely letadel, modely vrtulníků, modely figurek, soupravy na modelování figurek na hraní, plastové modely jako hračky, natahovací hračky, stavebnice (hračky), stavebnice modelů (hračky), elektronické hry v souvislosti s modely železniční techniky a s modely železničních zařízení; (35) reklama, reklama online, reklamní, marketingové a propagační služby, služby předvádění výrobků a vystavování zboží, služby obchodních výstav a veletrhů, rozšiřování reklamních, marketingových a propagačních materiálů, maloobchodní prodej hraček, maloobchodní prodej her, maloobchodní služby v oblasti audiovizuálního vybavení, maloobchodní služby v oblasti domácích elektrických zařízení, velkoobchodní prodej hraček, pomoc v obchodní a podnikatelské činnosti, management a administrativní služby, zprostředkování obchodů s výrobky uvedenými shora ve tř. 28, obchodní informační služby; (37) opravy a údržba hraček, poskytování informací vztahujících se k opravám hraček nebo panenek, údržba elektronických přístrojů, instalace, údržba a opravy strojů, opravy nebo údržba elektrických motorů, opravy nebo údržba elektrických spotřebičů, opravy a údržba elektronických zařízení, opravy nebo údržba elektrických světelných zařízení, opravy nebo údržba strojů a zařízení na rozvod nebo regulaci elektrického proudu, služby montážní, servisní, vše v rozsahu výše uvedených tříd 9 a 28.

(511) 28, 35, 37
(540)



(111) **384464**
(220) 15.10.2020
(320) 15.10.2020
(442) 02.12.2020
(151) 10.03.2021
(730) **Miroslav Mira Mgr.**, Brechtova 30/10, Brno, Lesná, 63800, CZ
(210) O-567287
(591) Barevná

(510) (35) reklamní, marketingové a propagační služby; (41) služby v oblasti vzdělávání, zábavy a sportu, výchova, vzdělávání, zábava a sportovní činnost, zveřejňování, oznamování a psaní textů, konzultační a informační služby vztahující se k pořádání, vedení a organizování konferencí, další vzdělávání.

(511) 35, 41
(540)

LESNÍMYSL

(111) **384465**
(220) 16.10.2020
(320) 16.10.2020
(442) 02.12.2020
(151) 10.03.2021
(730) **PRINCESTON s.r.o.**, Trnavská 2618/2, Praha 4, Michle, 14100, CZ
(210) O-567308
(510) (7) stroje a zařízení pro recyklaci odpadů, stacionární i mobilní, včetně umístěných na lodí, dopravní pásy pro odpad, stroje pro třídění a oddělování

odpadu, stroje pro drcení a mletí odpadů, recyklační drtící jednotky (zařízení), separační, pyrozpracovací stroje a stroje pro manipulaci s objemovým materiálem, zařízení pro sběr, ukládání a mletí plastového odpadu a použití recyklovaných výrobků jako paliva nebo suroviny pro chemickou přeměnu, včetně provedení těchto zařízení pro umístění na lodě; (11) odsolovací zařízení vody, odsolovací zařízení vody v mobilním provedení a v provedení pro umístění na loď; (40) zpracování odpadů, likvidace odpadů, recyklace a zpracování odpadů, služby úpravy vody a/nebo zpracování odpadu.

(511) 7, 11, 40
(540)

PRINCESTON

(111) **384466**
(220) 16.10.2020
(320) 16.10.2020
(442) 02.12.2020
(151) 10.03.2021
(730) **Hudba na vinicích s.r.o.**, Kubišova 919/19, Praha 8, Libeň, 18200, CZ
(210) O-567312
(510) (35) reklama, propagace, řízení obchodní činnosti při pořádání koncertů a hudebních festivalů, marketing, merchandising; (41) zábava, kulturní činnosti, služby v oblasti živých vystoupení spadající do této třídy, hudební produkce, hudební koncerty, pořádání a uvádění koncertů, předprodej vstupenek, organizování festivalů; (43) služby zajišťující stravování a nápoje, dočasné ubytování, provozování kempů, bary.

(511) 35, 41, 43
(540)

Hudba na vinicích

(111) **384467**
(220) 03.11.2020
(320) 03.11.2020
(442) 02.12.2020
(151) 10.03.2021
(730) **MANATECH CZ s.r.o.**, Vosmikova 900, Humpolec, 39601, CZ
(210) O-567324
(510) (7) manipulační zařízení na nakládání a vykládání, navijáky, zemědělské stroje; (12) traktory, vozidla pro pohyb po zemi.

(511) 7, 12
(540)

WOODMAN

(111) **384468**
(220) 16.10.2020
(320) 16.10.2020
(442) 02.12.2020
(151) 10.03.2021
(730) **DANIEL HOLDING s.r.o.**, Desenská 594/29, Praha 9, Střížkov, 19000, CZ

(740) JUDr. Simon Mesropyan Ph.D., advokát, Rybná 678/9, Praha 1, Staré Město, 11000

(210) O-567325
(510) (8) jídelní přístroje, kuchyňské nože a náčiní na krájení pro použití v kuchyni, ruční hygienické a kosmetické náčiní pro lidi; (9) baterie pro elektronické cigarety, baterie pro elektronická zařízení, která se používají pro ohřívání tabáku, nabíječky pro elektronická zařízení, která se používají pro ohřívání tabáku, usb nabíječky pro elektronická zařízení, která se používají ke žhavení tabáku, nabíječky do automobilů pro elektronické cigarety, nabíječky do automobilu pro zařízení, které se používají ke žhavení tabáku, nabíječky baterií pro elektronické cigarety; (11) elektronické vaporizéry s výjimkou elektronických cigaret, přístroje pro zahřívání kapalin, přístroje na výrobu výparů; (33) alkoholické nápoje (s výjimkou piva), přípravky k výrobě alkoholických nápojů; (34) tabák a tabákové výrobky (včetně náhražek), kuřácké potřeby, kuřácké soupravy pro elektronické cigarety, osobní vaporizéry a elektronické cigarety a příchutě a roztoky pro ně, příslušenství a doplňky k osobním vaporizérům a k elektronickým

cigaretám, zápalky, zapalovače, příslušenství a doplňky k zapalovačům, v rámci třídy 34.
(511) 8, 9, 11, 33, 34
(540)

(511) 3, 18, 25
(540)

iFUME



Saint Anthony

(111) **384469**
(220) 18.10.2020
(320) 18.10.2020
(442) 02.12.2020
(151) 10.03.2021
(730) **Dvořáková Eva**, Hradební 3121, Tábor, 39001, CZ
(740) Ing. Zdeněk Kučera, Dlouhá 207 (P.O.Box 92), Slušovice, 76315
(210) O-567326
(510) (3) kosmetika, parfumerie, drogerie, mýdla, šampony, avivážní prostředky, vonné oleje, kosmetika pro péči o vlasy, deodoranty, antiperspiranty, tělové krémy, oční krémy, gely, masážní oleje a gely, zubní pasty, zubní kartáčky, přípravky pro péči o tělo a jeho zkrášlení, mycí přípravky pro péči o pleť a tělo, barva na vlasy, regenerační vlasový gel, pleťová maska, pleťový krém, krémy a oleje na opalování, tónovací šampón, krém proti vráskám, pěna do koupele; (18) kůže, imitace kůže, kůže ze zvířat, kufry a zavazadla, nákupní tašky, cestovní tašky, školní aktovky, aktovky diplomatky, batohy, kabelky, deštníky, slunečníky a hole, biče a sedlářské výrobky, kožená galanterie, dárkové, upomínkové a umělecké předměty z kůže, imitace kůže a kožešin, oděvní doplňky z kůže, imitace kůže a kožešin; (25) obuv, sportovní obuv, oděvy pánské, dámské, dětské a kojenecké zboží a oděvy, plavky, pyžama, noční košile, spodní prádlo, mateřské noční a spodní prádlo, erotické prádlo, oděvy pro profesionální i rekreační sport a volný čas, rukavice, šály, pokrývky hlavy, opasky, umělecké, dárkové, upomínkové a reklamní předměty (oděvy) z textilu spadající do této třídy.
(511) 3, 18, 25
(540)

(111) **384471**
(220) 19.10.2020
(320) 19.10.2020
(442) 02.12.2020
(151) 10.03.2021
(730) **ACE Agro s.r.o.**, č. p. 169, Býšť, 53322, CZ
(740) Mgr. David Müller, Filipova 2016/6, Praha 4, Chodov, 14800
(210) O-567354
(591) Barevná
(510) (1) zemědělské chemikálie, biologické přísady pro přeměnu vegetace na siláž, přísady do siláže (konzervační prostředky); (41) poskytování školení v oblasti zemědělství, zahradnictví a lesnictví, pořádání odborných workshopů a výukových kurzů; (42) testování v oblasti zemědělství, mikrobiologické testování; (44) konzultační a poradenské služby týkající se zemědělství, zahradnictví a lesnictví, zemědělské, zahradnické a lesnické služby.
(511) 1, 41, 42, 44
(540)



Dr.SILAGE



(111) **384470**
(220) 18.10.2020
(320) 18.10.2020
(442) 02.12.2020
(151) 10.03.2021
(730) **Dvořáková Eva**, Hradební 3121, Tábor, 39001, CZ
(740) Ing. Zdeněk Kučera, Dlouhá 207 (P.O.Box 92), Slušovice, 76315
(210) O-567327
(510) (3) kosmetika, parfumerie, drogerie, mýdla, šampony, avivážní prostředky, vonné oleje, kosmetika pro péči o vlasy, deodoranty, antiperspiranty, tělové krémy, oční krémy, gely, masážní oleje a gely, zubní pasty, zubní kartáčky, přípravky pro péči o tělo a jeho zkrášlení, mycí přípravky pro péči o pleť a tělo, barva na vlasy, regenerační vlasový gel, pleťová maska, pleťový krém, krémy a oleje na opalování, tónovací šampón, krém proti vráskám, pěna do koupele; (18) kůže, imitace kůže, kůže ze zvířat, kufry a zavazadla, nákupní tašky, cestovní tašky, školní aktovky, aktovky diplomatky, batohy, kabelky, deštníky, slunečníky a hole, biče a sedlářské výrobky, kožená galanterie, dárkové, upomínkové a umělecké předměty z kůže, imitace kůže a kožešin, oděvní doplňky z kůže, imitace kůže a kožešin; (25) obuv, sportovní obuv, oděvy pánské, dámské, dětské a kojenecké zboží a oděvy, plavky, pyžama, noční košile, spodní prádlo, mateřské noční a spodní prádlo, erotické prádlo, oděvy pro profesionální i rekreační sport a volný čas, rukavice, šály, pokrývky hlavy, opasky, umělecké, dárkové, upomínkové a reklamní předměty (oděvy) z textilu spadající do této třídy.

(111) **384472**
(220) 20.10.2020
(320) 20.10.2020
(442) 02.12.2020
(151) 10.03.2021
(730) **Kerndl Michal Ing.**, č. p. 475, Mohelno, 67575, CZ
(210) O-567375
(510) (14) šperky; (25) sportovní oblečení, neformální oblečení, plážové oblečení, mateřské oblečení, večerní oblečení, dětské oblečení, oblečení do deště, spodní části oblečení, oblečení pro miminka, trikoty [úplné oblečení], oblečení na běhání, džíny a džínové oblečení, oblečení pro volný čas, pokrývky hlavy, obuv; (35) velkoobchodní prodej oblečení, maloobchodní prodej oblečení.
(511) 14, 25, 35
(540)



(111) **384473**
(220) 20.10.2020
(320) 20.10.2020

- (442) 02.12.2020
(151) 10.03.2021
(730) **Továrna na kávu s.r.o.**, Ladova 317/1, Olomouc, Hejčín, 77900, CZ
(740) Halaxová & Halaxová TETRAPAT, Mgr. Eva Halaxová, Jinonická 804/80, Praha 5, Košíře, 15800
(210) O-567386
(510) (30) káva a kávové náhražky; (40) pražení a zpracování kávy; (43) kavárny, restaurační služby, služby zmrzlinových barů, čajovny, restaurace s odnosem jídel s sebou.
(511) 30, 40, 43
(540)

**FAB
BRICA**
DI CAFFÉ

- (111) **384474**
(220) 20.10.2020
(320) 20.10.2020
(442) 02.12.2020
(151) 10.03.2021
(730) **Továrna na kávu s.r.o.**, Ladova 317/1, Olomouc, Hejčín, 77900, CZ
(740) Halaxová & Halaxová TETRAPAT, Mgr. Eva Halaxová, Jinonická 804/80, Praha 5, Košíře, 15800
(210) O-567387
(510) (30) káva a kávové náhražky; (40) pražení a zpracování kávy; (43) kavárny, restaurační služby, služby zmrzlinových barů, čajovny, restaurace s odnosem jídel s sebou.
(511) 30, 40, 43
(540)

FABBRICA DI CAFFÉ

- (111) **384475**
(220) 20.10.2020
(320) 20.10.2020
(442) 02.12.2020
(151) 10.03.2021
(730) **HOT-CHIP s.r.o.**, Náměstí 40, Paskov, 73921, CZ
(740) MACEK.LEGAL, Mgr. Daniel Macek, advokát, Haštalská 1072/6, Praha 1, Staré Město, 11000
(210) O-567391
(591) Barevná
(510) (25) oděvy, mikiny, mikiny s kapucí, trička, trička s potiskem, trička [s krátkým rukávem], pokrývky hlavy; (29) brambory, zpracované, smažené bramborové lupínky, smažené pokrmy z brambor, bramborové lupínky, bramborové lupínky jako pochutina, chipsy (bramborové), sójové chipsy, pochutiny na bázi luštěnin, zeleninové lupínky, chipsy na bázi zeleniny, luštěninové lupínky; (30) chilli koření, tortillové chipsy, chilli omáčka, sušené chilli papričky [koření], omáčka z pálivých chilli papriček, mleté chilli, pálivá chilli omáčka sriracha, mleté chilli papričky [gochutgaru], chilli pasta k použití jako ochucovadlo, sambal oelek (omáčka z mletých chilli papriček), sambalová omáčka (omáčka z mletých chilli papriček), kukuřičné lupínky, nachos (kukuřičné lupínky), krekry, slané krekry.
(511) 25, 29, 30

(540)



- (111) **384476**
(220) 21.10.2020
(320) 21.10.2020
(442) 02.12.2020
(151) 10.03.2021
(730) **Emco spol. s r. o.**, Türkova 2319/5b, Praha 4, Chodov, 14900, CZ
(740) Halaxová & Halaxová TETRAPAT, Mgr. Eva Halaxová, Jinonická 804/80, Praha 5, Košíře, 15800
(210) O-567394
(591) Barevná
(510) (29) maso, ryby, drůbež a zvěřina, masové výtažky, konzervované, sušené a zavařené ovoce a zelenina, želé, džemy a marmelády, kompoty, mléčné výrobky a mléko, vejce, oleje a tuky jedlé, zpracovaná sója; (30) káva, čaj, kakao, kávové náhražky, med, cukr, sirup melasový, rýže, tapioka, ságo, droždí pro kynutí, pečivo, cukrovinky, kaše ovesná, kukuřičné a obilné vločky, lupínky, müsli, oplatky, sušenky, čokoládové výrobky, mouka a přípravky z obilovin, chléb, zmrzlina, droždí, prášky do těsta, obilniny připravené pro osobní konzumaci, obilniny k snídani a ochucené obilniny, připravené z pšenice, žita, ječmene, ovsa, kukuřice a rýže a ochucené medem, kakaem, oříšky, cukrem, ovocem, čokoládou, sůl, hořčice, ocet, omáčky (k ochucení), octové a kořeněné nálevy, koření, led pro osvěžení; (32) piva, minerální vody, šumivé nápoje a jiné nápoje nealkoholické, nápoje a šťávy ovocné, sirupy a jiné přípravky ke zhotovování nápojů, instantní nápoje zařazené v této třídě.
(511) 29, 30, 32
(540)



- (111) **384477**
(220) 22.10.2020
(320) 22.10.2020
(442) 02.12.2020
(151) 10.03.2021
(730) **Burda International CZ s.r.o.**, Přemyslovská 2845/43, Praha 3, Žižkov, 13000, CZ
(740) NOVALIA advokátní kancelář, Mgr. Markéta Kučerová Pechová LL.M., Jungmannova 750/34, Praha 1, Nové Město, 11000
(210) O-567431
(510) (9) software, mobilní aplikace, software a aplikace pro mobilní zařízení, zábavní software, elektronické časopisy; (16) tiskoviny, časopisy a periodika, periodické publikace, časopisy jako přílohy novin, časopisy se všeobecnými tématy, noviny, knihy, prospekty, plakáty, fotografie,

pohlednice, kalendáře, propagační publikace, tištěné propagační materiály, plastové fólie jako obalový materiál, tiskařské typy, štočky; (35) šíření reklamních materiálů (prospekty, brožury a tiskoviny), konzultační a poradenské služby a pomoc v oblasti reklamní, marketingové a propagační činnosti, obchodní konzultační a poradenské služby, reklama v periodikách, brožurách a novinách, reklamní materiály (příprava), reklamní a inzertní materiály (publikování), marketing, propagační marketing, internetový marketing, digitální marketing, marketingové služby, reklama, obchodní marketing (nikoli prodej), propagace prodeje zboží a služeb třetích osob cestou distribuce tiskovin a propagačních soutěží, televizní reklamy, produkce a distribuce rozhlasové a televizní reklamy, šíření obchodních informací, propagace zboží a služeb třetích osob prostřednictvím distribuce karet na slevy, propagační služby, rozšiřování reklamních marketingových a propagačních materiálů, propagační marketingové služby využívající audiovizuální média, správa slevového programu, který umožňuje účastníkům získávat slevy na výrobky a služby prostřednictvím členské slevové karty; (38) televizní vysílání, rozhlasové vysílání, digitální audio vysílání, vysílání televizních programů, služby šíření informací prostřednictvím internetu; (41) elektronická nakladatelská činnost (služby), služby vydavatelství, vydávání knih, vydávání publikací, vydávání časopisů, organizování seminářů, organizování soutěží, organizování zábavy, organizování fanklubů, zábava, vydávání tiskovin a tištěných publikací, organizování akcí pro účely zábavy.

(511) 9, 16, 35, 38, 41

(540)

Dny Marianne

(111) **384478**

(220) 22.10.2020

(320) 22.10.2020

(442) 02.12.2020

(151) 10.03.2021

(730) **PL Medical, s.r.o.**, Masarykovo nám. 68/13, Jeseník, 79001, CZ

(740) Halaxová & Halaxová TETRAPAT, Mgr. Eva Halaxová, Jinonická 804/80, Praha 5, Košíře, 15800

(210) O-567432

(591) Barevná

(510) (5) farmaceutika, léčebné a veterinární přípravky, sanitární přípravky pro zdravotnické účely, dietetické potraviny a přípravky upravené pro léčebné či veterinární účely, potraviny pro kojence a batolata, potravinové doplňky pro lidskou spotřebu a zvířata, náplasti, obvazové materiály a krytí, materiály pro plombování zubů, dentální vosky, dezinfekční přípravky, přípravky na hubení škůdců, fungicidy, herbicidy; (41) vzdělávání, školení, zábava, sportovní a kulturní činnosti; (44) zdravotnické služby, veterinární služby, péče o hygienu a krásu osob a zvířat.

(511) 5, 41, 44

(540)



PLAZMA CENTRUM
JESENÍK

(111) **384479**

(220) 23.10.2020

(320) 23.10.2020

(442) 02.12.2020

(151) 10.03.2021

(730) **TIPAFROST, a.s.**, Žďárského 188, Kozichovice, 67401, CZ

(740) Irena Benáčková, Husova 18, Třebíč, 67401

(210) O-567442

(510) (29) zpracované mražené ovoce, ovocná dřev; (30) led, mražené krémy, zmrzliny, vodové zmrzliny, mražené sorbety.

(511) 29, 30

(540)

Frosi

(111) **384480**

(220) 23.10.2020

(320) 23.10.2020

(442) 02.12.2020

(151) 10.03.2021

(730) **Nastav.it s.r.o.**, Koliště 259/55, Brno, Zábřovice, 60200, CZ

(740) Mgr. Karla Štuklová, advokátní kancelář, Mgr. Karla Štuklová, Vídeňská 101/119, Brno, Dolní Heršpice, 61900

(210) O-567444

(510) (9) informační technologie a audiovizuální, multimediální a fotografické přístroje, paměťová zařízení a média, kopírovací přístroje, tiskárny, počítače a počítačový hardware, přístroje, nástroje a kabely pro oblast elektřiny, systémový software a firmware a software a firmware pro systémovou podporu; (37) instalace, montáž, údržba a opravy počítačového hardware a telekomunikačních přístrojů, údržba a opravy počítačových sítí; (42) služby v oblasti informačních technologií, vývoj softwaru, programování a implementace softwaru, webhostingové služby a software jako služba a pronájem softwaru, konzultační, poradenské a informační služby v oblasti informačních technologií.

(511) 9, 37, 42

(540)

nastav.it

(111) **384481**

(220) 23.10.2020

(320) 23.10.2020

(442) 02.12.2020

(151) 10.03.2021

(730) **Wube Software Ltd.**, 3 Gower Street, WC1E 6HA London, GB

(740) Patent Centrum Sedlák & Partners s.r.o., Okružní 2824, České Budějovice, České Budějovice 3, 37001

(210) O-567455

(510) (9) přístroje a nástroje pro záznam, převod, reprodukci zvuku nebo obrazu, autorská díla v digitální podobě, počítačová hra (program), nahraný obsah (počítačové programy, data a informace), interaktivní počítačový software a hardware pro počítačové, mobilní hry, hry na herních konzolích a hry pro virtuální realitu, programy ke stažení nebo k instalaci a doplňková data do počítačů; (28) hry, hračky, společenské hry a deskové hry; (35) reklamní, marketingové a propagační služby, tvorba reklamních předmětů a reklam, maloobchodní, velkoobchodní a internetový prodej (e-shop) vztahující se k počítačovému softwaru, aplikacím, počítačovým hrám, video hrám a audiovizuálnímu obsahu, on-line maloobchodní služby prostřednictvím komunikačních sítí ve spojení s videoobsahy, počítačovým softwarem, obrazovým a audiovizuálním materiálem, jmenovitě hrami, hračkami a reklamními předměty; (41) poskytování počítačových her přístupných na celosvětové síti nebo na internetu, služby v oblasti zábavy a vzdělávání, organizování školení, výstav, soutěží a setkání v oblasti elektronických her poskytovaných prostřednictvím internetu, organizování, řízení a zařizování videoherních akcí, tvorba a šíření audiovizuálních děl, předvádění vizuálního umění, poskytování online zábavy typu on-line interaktivní hry, která je k dispozici prostřednictvím celosvětové počítačové sítě, zábavní a výukové služby ve formě elektronických, počítačových her a videoher poskytovaných prostřednictvím internetu, mobilních telekomunikačních přístrojů a jiných dálkových komunikačních zařízení, internetové hry (bez možnosti stažení), vzdělávací a zábavní služby poskytované počítačovými sítěmi, mobilními telefony, kabelem a jinými elektronickými prostředky, vydávání multimediálního zábavního softwaru pro počítačové hry a videohry, publikování zábavních a/nebo vzdělávacích příruček; (42) navrhování, vývoj, údržba a aktualizace softwaru a hardwaru pro počítačové hry, programování a implementace software a hardware, pronájem počítačového herního softwaru a hardwaru, grafický design a design softwaru, vývoj softwaru pro audio a video operátory, vývoj počítačových programů, návrhářské služby vztahující se k výrobě modelů pro herní a zábavní účely.

(511) 9, 28, 35, 41, 42

(540)

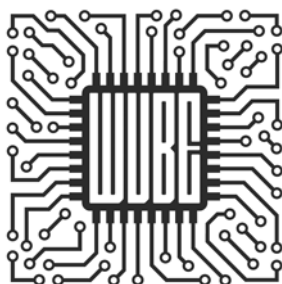

(111) **384482**

(220) 25.10.2020

(320) 25.10.2020

(442) 02.12.2020

(151) 10.03.2021

(730) **StrategyQuant s.r.o.**, Korunní 2569/108, Praha 10, Vinohrady, 10100, CZ

(740) Mgr. Petr Černocký, advokát, Nad Vavrouškou 696/19, Praha 8, Troja, 18100

(210) O-567464

(510) (9) počítačové programy pro použití při obchodování s akciemi a dluhopisy.

(511) 9

(540)

AlgoWizard

(111) **384483**

(220) 23.10.2020

(320) 23.10.2020

(442) 02.12.2020

(151) 10.03.2021

(730) **Liška Martin**, Miloše Havla 1246/3, Praha 5, Hlubočepy, 15200, CZ

(210) O-567471

(510) (9) přístroje pro noční vidění, lovecká optika, dalekohledy, termovizní přístroje pro noční vidění, videokamery, fotoaparáty, brýle, laserové detektory předmětů, objektivy pro astrofotografii, detektory magnetických předmětů, zvětšovací čočky, mikroskopy, oční čočky, optické přístroje a nástroje, očníce pro displeje připevňované na přilby, optická vlákna, optické filtry, optické kontrolní nástroje, optické čočky, optické profilovače, optické čtečky, optické reflektory, optické skenery, optická čidla, optické závěrky, optické signální kabely, periskopy, pomůcky na ochranu očí, reflektory (na teleskopy), zaměřovací dalekohledy pro střelné zbraně, stereoskopy, teleskopy, stativy pro fotografické přístroje, zesilovače obrazu zbytkového světla, příslušenství pro všechno výše uvedené v rámci této třídy, jmenovitě baterie, síťové nabíječky, sáčky, návlačky a svorky; (11) svítliny, čelové svítliny, baterky (elektrické svítliny); (13) zaměřovací zrcadla pro střelné zbraně a pušky, zaměřovače na střelné zbraně, jiné než teleskopické, nábojnicová pouzdra, pouzdra na pušky, pouzdra na střelné zbraně, pouzdra na náboje (sumky), karabiny; (35) inzertní, reklamní a propagační činnost, reklama on-line v počítačových komunikačních sítích, marketing, poskytování zákaznických informací prostřednictvím Internetu a sociálních sítí, velkoobchodní a maloobchodní prodej dalekohledů, zenitových dalekohledů, loveckých dalekohledů, stativů pro dalekohledy, krytů pro dalekohledy, dálkoměrů, laserových dálkoměrů, hledáček dálkoměrů, puškohledů, laserových kolimátorů (seřizovacích přístrojů pro puškohledy), termovizních kamer a přístrojů pro noční vidění, brýlí pro noční vidění, monokulárů, zaměřovacích dalekohledů a teleskopů pro střelné zbraně, laserových zaměřovačů pro střelné zbraně, zaměřovacích přístrojů a zařízení (teleskopických), infračervených zaměřovacích zařízení na střelné zbraně, teleskopů, teleskopických pravítek, reflektorů na teleskopy, stativů na teleskopy, nabíječek baterií, adaptérů, elektrických adaptérů, hranolů (pro dalekohledy), optických přístrojů a nástrojů, objektivů (čoček) (optiky), čoček do dalekohledů, okulárů, přístrojů vybavených okuláry, pouzder na optické přístroje, pouzder přizpůsobených pro dalekohledy, pouzder na objektivy, pouzder na baterie, svítlen, čelových svítlen, baterek (elektrických svítlen), zaměřovacích zrcadel pro střelné zbraně a pušky, zaměřovačů na střelné zbraně, jiných než

teleskopických, nábojnicových pouzder, pouzder na pušky, pouzder na střelné zbraně, pouzder na náboje (sumky), karabin.

(511) 9, 11, 13, 35

(540)



(111) **384484**

(220) 26.10.2020

(320) 26.10.2020

(442) 02.12.2020

(151) 10.03.2021

(730) **MOTORA Česká republika s.r.o.**, U vlečky 420/4, Brno, 61700, CZ

(210) O-567473

(510) (4) benzín, etanol, mazací oleje, mazací tuky, maziva, motorová nafta, motorová paliva, motorové oleje, pohonné hmoty, průmyslové oleje, přísady do motorových paliv; (7) filtry jako součásti motorů, filtry na čištění chladícího vzduchu pro motory, hlavy válců motorů, hydraulické motory, chladiče pro motory, kapoty (součásti strojů), klikové hřídele, kryty motorů (součásti strojů), ložiska, mazací čerpadla, písty do motorů, písty do válců, převodovky pro stroje, řemeny pro motory, válce pro motory, vstříkovače pro motory, výfukové svody pro motory, výfuky pro motory, zapalovací svíčky pro spalovací motory, zapalovací zařízení pro spalovací motory, žhavicí svíčky do diesellových motorů; (12) airbagy, automobilové kapoty, automobilové karoserie, automobilové podvozky, automobilové řetězy, bezpečnostní pásy k sedadlům vozidel, blatníky, brzdová obložení pro vozidla, brzdové čelisti, brzdové destičky pro automobily, brzdové kotouče pro vozidla, brzdy pro vozidla, čelní skla, čepy náprav, dveře vozidel, hnací motory pro pozemní vozidla, hnací řetězy pro pozemní vozidla, hustilky, kapoty pro vozidla, klaksony pro vozidla, motory pro pozemní vozidla, náboje kol vozidel, nápravy vozidel, nárazníky pro automobily, nosiče zavazadel pro vozidla, pneumatiky, podvozky vozidel, převodovky pro pozemní vozidla, spoilery pro vozidla, tažná zařízení na vozidla, tlumiče pro vozidla, zpětná zrcátka.

(511) 4, 7, 12

(540)

motora
autodíly

(111) **384485**

(220) 28.10.2020

(320) 28.10.2020

(442) 02.12.2020

(151) 10.03.2021

(730) **NEALKO ORAVAN, spol. s r.o.**, Priemyselná 392, 02742 Podbiel, SK

(740) JUDr. Martin Kováčik, advokát, Ostravská 494, Sviadnov, 73925

(210) O-567514

(591) Barevná

(510) (32) piva, nealkoholické nápoje, minerální a syčené vody, ovocné nápoje a ovocné šťávy, sirupy a jiné nealkoholové přípravky pro přípravu nápojů; (35) reklama, propagace, řízení obchodní činnosti, obchodní administrativa, kancelářské práce, zprostředkovatelská činnost v oblasti obchodu s nealkoholickými nápoji.

(511) 32, 35

(540)



(111) **384486**

(220) 29.10.2020

(320) 29.10.2020

(442) 02.12.2020

(151) 10.03.2021

(730) **Solovjev Svjatoslav**, Pod višňovkou 1705/8, Praha 4, Krč, 14000, CZ

(740) Mgr. Marina Saprykina, Ječná 2093/32a, Praha 2, Nové Město, 12000

(210) O-567525

(591) Barevná

(510) (25) oděvy a obuv pro sportovní účely; (27) žiněnky; (28) cvičební a sportovní potřeby.

(511) 25, 27, 28

(540)



(111) **384487**

(220) 29.10.2020

(320) 29.10.2020

(442) 02.12.2020

(151) 10.03.2021

(730) **Plíml Jiří Ing.**, V Edenu 1396, Mníšek pod Brdy, 25210, CZ

(740) Mgr. PETR ŽIŽKA, advokátní kancelář, Mgr. Petr Žížka, Sedláčkova 209/16, Plzeň, Vnitřní Město, 30100

(210) O-567529

(510) (12) horská kola, kola, šlapací kola, kola pro jízdní kola, silniční kola, jízdní kola (ozubená kola -), jízdní kola, cestovní jízdní kola, motorová jízdní kola, skládací jízdní kola, elektrická jízdní kola, sportovní jízdní kola, jízdní kola pro děti, opěrky spolujezdce na jízdní kola, převodová kola pro jízdní kola, kryty na kola, ráfky pro jízdní kola, pneumatiky na jízdní kola, duše na jízdní kola, pneumatiky na dětská kola, volnoběžky pro jízdní kola, ráfky pro kola jízdních kol, kola jako součásti jízdních kol, ozubená kola na jízdní kola, tašky na jízdní kola, blatníky na jízdní kola, pedály pro jízdní kola, brašny na jízdní kola, řetězy na jízdní kola, řídítka na jízdní kola, nosiče na jízdní kola, brzdy na jízdní kola, košíky na jízdní kola, směrovky na jízdní kola, tlumiče na jízdní kola, zvonky na jízdní kola, hřídele na jízdní kola, stabilizátory na jízdní kola, sedla pro jízdní kola, stojany na jízdní kola, převody pro jízdní kola, zvonky pro jízdní kola, disková kola (části jízdních kol), brzdové páky na jízdní kola, otočné rukojeti na jízdní kola, náboje kol pro jízdní kola, zavazadlové nosiče na jízdní kola, jízdní kola na rozvážku zboží, ochranné kryty na jízdní kola, sedlové brašny pro jízdní kola, přední vidlice na jízdní kola, ozubená kola (části jízdních kol), držáky lahví na jízdní kola, brzdové kabely pro jízdní kola, hnací ústrojí pro jízdní kola, kardanové hřídele pro jízdní kola, upravené kryty na jízdní kola, závěsné systémy pro jízdní kola, brzdové páčky pro jízdní kola, koncovky řídítek pro jízdní kola, válečkové řetězy pro jízdní kola, rámy zavazadlových nosičů na jízdní kola, motory pro jízdní kola, elektrokola, rámy jízdních kol; (35) maloobchodní prodej jízdních kol, maloobchodní prodej sportovního vybavení, maloobchodní prodej sportovních předmětů, maloobchodní

služby v oblasti příslušenství k jízdním kolům, maloobchod a velkoobchod vztahující se k prodeji komponentů na jízdní kola, maloobchod a velkoobchod vztahující se k prodeji rámu jízdních kol.

(511) 12, 35

(540)



CARACAL

(111) **384488**

(220) 29.10.2020

(320) 29.10.2020

(442) 02.12.2020

(151) 10.03.2021

(730) **Hradecká pekárna, s.r.o.**, Bieblova 849/10, Hradec Králové, Slezské Předměstí, 50003, CZ

(740) Mgr. Zbyšek Malík, advokát, Střelecká 672/14, Hradec Králové, 50002

(210) O-567531

(510) (5) potraviny a dietetické výrobky pro léčebné účely, a to potravinové a nutriční doplňky pro zlepšení fyzické, psychické a zdravotní kondice, posilující a povzbuzující poživatiny, extrakty, speciální potraviny pro sportovce, rekonvalescenty a osoby se zvýšenou zdravotní, fyzickou a pracovní zátěží, potravinové doplňky obohacené o vitamíny, minerály a proteiny; (16) tiskárenské výrobky, obaly z papíru a plastů v rámci této třídy; (30) obilné výrobky, a to potraviny pšeničné, sojové, kukuřičné a pohankové, výrobky z luštěnin, zapékané müsli, sypané müsli, extrudáty, cornflakes, obilné polštářky, müsli tyčinky, ovesné vločky, ovesné kaše, cereální výrobky, chléb, pečivo včetně trvanlivého, cukrářské výrobky.

(511) 5, 16, 30

(540)

COLORADO

(111) **384489**

(220) 29.10.2020

(320) 29.10.2020

(442) 02.12.2020

(151) 10.03.2021

(730) **Drive Master, s.r.o.**, Trojická 1907/10, Praha 2, Nové Město, 12800, CZ

(210) O-567532

(510) (35) obchodní propagace, reklama.

(511) 35

(540)

Van2go

(111) **384490**

(220) 29.10.2020

(320) 29.10.2020

(442) 02.12.2020

(151) 10.03.2021

(730) **Jihočeská filharmonie**, Kněžská 411/6, České Budějovice, České Budějovice 1, 37001, CZ

(210) O-567545

(510) (41) služby v oblasti hudebních festivalů, organizování festivalů, organizování festivalů pro kulturní účely.

(511) 41

(540)

**Mezinárodní hudební festival Emy
Destinnové**

- (111) **384491**
(220) 29.10.2020
(320) 29.10.2020
(442) 02.12.2020
(151) 10.03.2021
(730) **Mikulecký Jan Ing.**, Pod Zámečkem 384/116, Hradec Králové, Třebeš, 50006, CZ
(210) O-567547
(591) Barevná
(510) (3) diamantové abrazivum [brusivo]; (7) diamantové vrtáky do strojů, diamantové řezací nástroje do strojů, polykrystalické diamantové řezačky na řezání obrobků (stroje), polykrystalické diamantové řezačky na strojní opracování obrobků; (8) diamantové nástroje na řezání pro ručně ovládané nástroje, diamantové vrtací hroty pro nářadí s ručním ovládním.
- (511) 3, 7, 8
(540)



- (111) **384492**
(220) 29.10.2020
(320) 29.10.2020
(442) 02.12.2020
(151) 10.03.2021
(730) **Toufarová Anna Bc.**, Pellicova 672/73, Brno, Staré Brno, 60200, CZ
(740) PatentEnter s.r.o., Koliště 1965/13a, Brno, Černá Pole, 60200
(210) O-567549
(510) (31) květiny, sušené květiny, rozkvetlé květiny, semena květin, cibule květin, řezané květiny, přírodní květiny, přírodní aranžované květiny, květinové dekorace [přírodní], věnce z přírodních květů, věnce ze živých květů, kytice z čerstvých květin, kytice ze sušených květin, sušené květiny k dekoracím účelům; (44) pronájem květin, pronájem květinové výzdoby, aranžování květin; (45) svatební agentury, pronájem svatebních baldachýnů, plánování a pořádání svatebních obřadů.
- (511) 31, 44, 45
(540) **Svítil Kvítí**

- (111) **384493**
(220) 29.10.2020
(320) 29.10.2020
(442) 02.12.2020
(151) 10.03.2021
(730) **Gcomp, spol. s r.o.**, Elišky Peškové 469/6, Praha 5, Smíchov, 15000, CZ
(740) Mgr. Petra Dolejšová, Karlovarská 1104/14b, Praha 6, Ruzyně, 16100
(210) O-567550
(510) (35) kancelářská administrativní pro druhé, řízení obchodní činnosti a obchodní administrativní, pomoc při provozu nebo řízení obchodního podniku, obchodní administrativní, poradenské služby týkající se zaměstnání, poradenské služby vztahující se k zaměstnání, konzultace v oblasti obchodního managementu a poradenské služby; (41) školení zaměstnanců, školení a vzdělávání, pořádání a řízení pracovních seminářů (školení), školení osob pro zajištění maximální ochrany bezpečnosti, konzultační služby vztahující se ke školení zaměstnanců, bezpečnostní školení pro řidiče, vzdělávání v oblasti bezpečnosti a ochrany zdraví při práci; (45) bezpečnostní služby na ochranu majetku, bezpečnostní služby na ochranu osob, hodnocení bezpečnosti, hodnocení bezpečnostních rizik, konzultace v oboru bezpečnosti na pracovišti, informační služby týkající se zdraví a bezpečnosti, informační služby vztahující se k bezpečnosti, poradenské služby vztahující se k ochraně zdraví a bezpečnosti, poradenské služby vztahující se k bezpečnosti, poradenské služby vztahující se k

přípravě norem, poradenství o bezpečnostních předpisech při práci, poradenství v oblasti bezpečnosti, poradenství v oblasti prevence požárů, poradenské služby v oblasti práva, poradenské služby vztahující se k regulačním opatřením.

(511) 35, 41, 45

(540)

bepor

- (111) **384494**
(220) 29.10.2020
(320) 29.10.2020
(442) 02.12.2020
(151) 10.03.2021
(730) **Florea Holland s.r.o.**, Roháčova 145/14, Praha 3, Žižkov, 13000, CZ
(740) Mgr. Petra Dolejšová, Karlovarská 1104/14b, Praha 6, Ruzyně, 16100
(210) O-567551
(591) Barevná
(510) (31) květiny; (35) maloobchodní služby zaměřené na květiny, velkoobchodní služby týkající se květin; (39) doručování květin.
- (511) 31, 35, 39
(540)



- (111) **384495**
(220) 29.10.2020
(320) 29.10.2020
(442) 02.12.2020
(151) 10.03.2021
(730) **Florea Holland s.r.o.**, Roháčova 145/14, Praha 3, Žižkov, 13000, CZ
(740) Mgr. Petra Dolejšová, Karlovarská 1104/14b, Praha 6, Ruzyně, 16100
(210) O-567552
(591) Barevná
(510) (31) květiny; (35) maloobchodní služby zaměřené na květiny, velkoobchodní služby týkající se květin; (39) doručování květin.
- (511) 31, 35, 39
(540)



- (111) **384496**
(220) 30.10.2020
(320) 30.10.2020
(442) 02.12.2020
(151) 10.03.2021
(730) **Šmíd Petr ing.**, Přízřenická 1023, Modřice, 66442, CZ
(210) O-567561

(510) (35) obchodní služby a informace pro spotřebitele, pomoc v obchodní a podnikatelské činnosti, management a administrativní služby, reklama, marketing a propagační služby, reklamní, marketingové a propagační služby.

(511) 35

(540)

Generation People

(111) **384497**

(220) 30.10.2020

(320) 30.10.2020

(442) 02.12.2020

(151) 10.03.2021

(730) **Hradecké Plynárny s.r.o.**, Nerudova 198/36, Hradec Králové, Pražské Předměstí, 50002, CZ

(210) O-567588

(591) Barevná

(510) (4) zemní plyn, elektřina; (35) reklamní a propagační činnost prostřednictvím všech médií, obchodní marketing, komerční správa licencí na výroby a služby ostatních, rozšiřování reklamních nebo inzertních materiálů, sestavování výpisů z účtu, zasílání reklamních materiálů zákazníkům, aktualizování reklamních materiálů, pronájem reklamních ploch, fakturace, prezentace výrobků v komunikačních médiích pro účely maloobchodu, obchodní reklama (pro třetí osoby), automatizované zpracování dat a informací, obchodní management a podnikové poradenství v oblasti plynárenství, odborné obchodní poradenství v oblasti plynárenství, zprostředkování při prodeji plynu, tepla a elektrické energie, maloobchodní, velkoobchodní a internetový prodej zemního plynu a elektřiny, zprostředkovatelské služby v oblasti obchodu se zemním plynem a elektřinou, průzkumy trhu, zasílání reklamních materiálů, pořádání reklamních a prodejních akcí, administrativní služby, správa obchodních dat; (39) distribuce a přenos elektřiny, přeprava a distribuce zemního plynu a zkapalněného plynu, potrubní přeprava a distribuce a distribuce prostřednictvím kabelů, služby týkající se distribuce plynu, služby týkající se distribuce nafty, služby týkající se distribuce paliva, informační a poradenské služby týkající se distribuce energie, zprostředkování skladování paliv, skladování energie a paliv, služby týkající se skladování plynu, dodávka paliva, zajišťování dopravy paliv, zprostředkování dopravy paliv, služby týkající se dotankování paliva, služby týkající se dotankování nafty, doprava pohonných hmot potrubím, dodávka elektřiny, rozvod elektřiny, zásobování elektřinou, energie (distribuce -), distribuce energie pro vytápění a chlazení budov, nákladní doprava, pronájem dopravních prostředků, skladování zboží, skladování nákladu, celní skladování, skladování elektřiny, celní skladování zboží, služby celních skladů, balení nákladu, balení zboží, balení a skladování zboží.

(511) 4, 35, 39

(540)



(111) **384498**

(220) 02.11.2020

(320) 02.11.2020

(442) 02.12.2020

(151) 10.03.2021

(730) **ESNAD INTERNATIONAL CORPORATION s.r.o.**, Jindřišská 941/24, Praha 1, Nové Město, 11000, CZ

(740) Mgr. Maruan Abu Assad, Na Větrníku 1493/73, Praha 6, Břevnov, 16200

(210) O-567595

(591) Barevná

(510) (6) kovové kontejnery na přepravu; (20) kontejnery přepravní (nekovové); (42) navrhování a projektování přepravních kontejnerů.

(511) 6, 20, 42

(540)



(111) **384499**

(220) 02.11.2020

(320) 02.11.2020

(442) 02.12.2020

(151) 10.03.2021

(730) **ESNAD INTERNATIONAL CORPORATION s.r.o.**, Jindřišská 941/24, Praha 1, Nové Město, 11000, CZ

(740) Mgr. Maruan Abu Assad, Na Větrníku 1493/73, Praha 6, Břevnov, 16200

(210) O-567596

(591) Barevná

(510) (20) kuchyňské linky; (37) stavba kuchyní; (42) návrhy kuchyní.

(511) 20, 37, 42

(540)



Přehled zápisů ochranných známek se změnou ve vztahu ke zveřejněným přihláškám

Kapitola obsahuje údaje o ochranných známkách zapsaných na základě ustanovení § 28 odst. 1 zákona č. 441/2003 Sb., u kterých došlo ke změně údajů oproti zveřejněné přihlášce ochranné známky.

Číselný přehled (111)			
384388	384393	384395	384399

Zápisy ochranných známek se změnou ve vztahu ke zveřejněným přihláškám

(111) **384388**
(220) 15.08.2019
(320) 15.08.2019
(442) 10.06.2020
(151) 10.03.2021
(540)

GOLEM

(730) **P.A.R. Trade, s.r.o.**, Na Nivách 1019/25, Praha 4, Michle, 14100, CZ
(740) BOHEMIA PATENT, Ing. Jana Vanděliková, Petrská 1136/12, Praha 1, Nové Město, 11000
(510) (16) papír a lepenka, tiskárenské výrobky, potřeby pro vazbu knih, fotografie, papírnické zboží a kancelářské potřeby s výjimkou nábytku, lepidla pro kancelářské potřeby nebo pro domácnost, potřeby pro rýsování a kreslení a potřeby pro umělce, malířské štětce, instruktážní a výukové materiály, plastové archy, fólie a sáčky pro balení a obaly (kromě kartonážních výrobků); (21) výrobky ze skla, porcelánu a kameniny, a to sklenice, číše, skleničky, jídelní, kávové a čajové servisy, tácy, talíře, talířky, džbány, džbány, vázy, vázičky, láhve, lahvičky; (24) textilní ručníky, textilní ručníky na obličej, koupelnové textilie (kromě oblečení), bavlněné textilie, textilie na prádlo, plachty (textilie), příkrývky, prošívání ložní pokrývky, ložní pokrývky, povlaky na matrace, ubrusy (kromě papírových), cestovní deky, vlajky (kromě papírových), bytový textil, textilní ubrusy na stolování, textilní kapesníky, povlaky na polštáře, textilní nebo plastové závěsy, lůžkoviny (prádlo), ozdobné povlaky na polštáře, ložní příkrývky, textilní nebo plastové sprchové závěsy; (25) oděvy, obuv a pokrývky hlavy, trička, košile, kalhoty, bundy, pánské obleky, oblečení z úpletu, dámské šaty, saka, kabáty, svetry, obuv, sportovní obuv, dětské oblečení, ponožky, opasky, oblečení na golf, oblečení pro zimní sporty, horolezecké oblečení, spodní prádlo.
(511) 16, 21, 24, 25
(210) O-557811

(111) **384393**
(220) 06.11.2019
(320) 06.11.2019
(442) 18.12.2019
(151) 10.03.2021
(540)

DARBOX

(730) **Studená Vlasta**, č. p. 42, Nová Ves, 27752, CZ
(510) (8) holicí strojky, holicí náčiní, páčidla; (20) boxy na nářadí, prázdné, ne kovové, bedny laťové přepravní, dřevěné bedny, truhly, koše, bedny (truhly), truhly, ne kovové, truhly na nářadí (nábytek), proutěné koše.
(511) 8, 20
(210) O-559644

(111) **384395**
(220) 02.03.2020

(320) 02.03.2020
(442) 15.04.2020
(151) 10.03.2021
(540)

U Urbana

(730) **Robek Jindřich**, Dily 1194, Mutěnice, 69611, CZ
(510) (41) organizování a pořádání kulturních, zábavných, společenských a sportovních akcí a soutěží, koncertů, festivalů, slavností, organizování a pořádání seminářů, kurzů, kongresů a konferencí, organizování a pořádání výstav a přehlídek nekomerčního charakteru, prázdninových táborů; (43) dočasné ubytování, provoz penzionů, hotelů a jiných ubytovacích zařízení.
(511) 41, 43
(210) O-562146

(111) **384399**
(220) 29.05.2020
(320) 29.05.2020
(442) 08.07.2020
(151) 10.03.2021
(540)



(730) **Ningbo Beidao E-commerce Co.,Ltd.**, Room 506, No. 285 Danyang Road, 315700 Xiangshan, Ningbo, Zhejiang, CN
(740) Mgr. Jitka Vejražková, patentový zástupce, Pod Harfou 938/58, Praha 9, Vysočany, 19000
(510) (9) řetízky k brýlím, šňůrky k brýlím, korekční čočky (optika), čočky do brýlí, brýlové obroučky, cvikry, kontaktní čočky, pouzdra na brýle; (14) náhrdelníky (šperky), náramky (šperky), brože (šperky), šperky, spony na kravaty, prsteny (šperky), náušnice, cestovní šperkovnice, klíčenky (dělené kroužky s ozdobou nebo jako přívěšek), hodiny, náramkové hodinky, řemínky k náramkovým hodinkám, řetízky k hodinkám, ciferníky hodin a hodinek, budíky, elektrické hodiny a hodinky, stopky, kazety na hodinky.
(511) 9, 14
(210) O-564218

Zápisy licenčních smluv k ochranným známkám

V této kapitole jsou zveřejněny zápisy licenčních smluv podle ustanovení § 18 odst. 1 zákona č. 441/2003 Sb.

Číslo zápisu (111)	Vlastník (730)	Nabyvatel licence (791)	Druh licence (793)	Datum uzavření licenční smlouvy (793)	S účinností od data (580)
234966	ANVL s.r.o., Purkyňova 1948/18a, Říčany, 25101, CZ	INTERMONT s.r.o., Mikuláše Střely 191, Krucemburk, 58266, CZ	výhradní	31.12.2020	16.03.2021
241823	ANVL s.r.o., Purkyňova 1948/18a, Říčany, 25101, CZ	INTERMONT s.r.o., Mikuláše Střely 191, Krucemburk, 58266, CZ	výhradní	31.12.2020	16.03.2021
241824	ANVL s.r.o., Purkyňova 1948/18a, Říčany, 25101, CZ	INTERMONT s.r.o., Mikuláše Střely 191, Krucemburk, 58266, CZ	výhradní	31.12.2020	12.03.2021
306605	IZOFOL, s.r.o., Branka 602, Žirovnice, 39468, CZ	Hotel Artaban s.r.o., Havlíčkovo náměstí 740, Žirovnice, 39468, CZ	výhradní	15.12.2020	15.03.2021
343973	Pokorný Marek MUDr., Nepomucká 299/11, Plzeň, Koterov, 32600, CZ	B - Orto s.r.o., Pod Všemi svatými 1653/48, Plzeň, Severní Předměstí, 30100, CZ	nevýhradní	01.02.2021	12.03.2021

Zápisy licenčních smluv k mezinárodně zapsaným ochranným známkám

V této kapitole jsou zveřejněny zápisy licenčních smluv k mezinárodně zapsaným ochranným známkám platným na území České republiky.

Číslo zápisu	Vlastník	Nabyvatel licence	Druh licence	Datum uzavření licenční smlouvy	S účinností od data
826526	Ing. Květoslav Čermák, CSc., Petrušov 26, Staré Město, 56232, CZ	Gruna Bronislav Mgr., Petrovice 46, Moravský Krumlov, 67201, CZ	nevýhradní	01.01.2021	16.03.2021

Ochranné známky zrušené a prohlášené za neplatné

Tato kapitola obsahuje údaje o rozhodnutích o zrušení ochranné známky na základě ustanovení § 31 zákona č. 441/2003 Sb. nebo o prohlášení ochranné známky za neplatnou na základě ustanovení § 32 zákona č. 441/2003 Sb. Existuje-li důvod zrušení/prohlášení ochranné známky za neplatnou pouze ve vztahu k některým z výrobků nebo služeb, Úřad ochrannou známku zruší/prohlásí za neplatnou pouze pro tyto výrobky nebo služby. Údaje o výsledku rozhodnutí (zrušení ochranné známky, částečné zrušení ochranné známky, prohlášení ochranné známky za neplatnou, prohlášení ochranné známky za částečně neplatnou) jsou uvedeny za datem právní moci rozhodnutí s názvem "Datum právní moci rozhodnutí/výsledek rozhodnutí".

(111) 366577
(540)



05.03.2021 / NABYTÍ P.M. - PROHLÁŠENÍ OZ ZA NEPLATNOU

Přehled obnov zápisu ochranných známek

Kapitola obsahuje údaje o ochranných známkách, u kterých byl na žádost vlastníka obnoven zápis podle ustanovení § 28 odst. 2 zákona č. 441/2003 Sb.

Číselný přehled (111)											
100567	154862	160529	164858	164949	170421	170566	170683	170684	170826	171003	171093
171098	171174	171178	171579	171885	171963	171998	172030A	172030	173821	174682	175423
175947	236208	236463	237084	238980	240747	240748	241210	241444	241485	241649	241678
242143	242144	242199	242221	242287	242330	242417	242641	242673	242683	243154	243156
243192	243235	243247	243369	243471	243481	243515	243530	243531	243576	243610	243813
244216	244254	244301	244352	244400	244401	244402	244897	244999	245002	245168	245840
246392	246393	246394	246535	246745	246746	246755	246843	246846	247110	247131	247210
247211	247490	247994	248036	249232	249233	250670	250886	251321	251337	251378	251393
254174	255543	256412	257104	259620	259621	265783	275089	317095	317706	318036	318627
319098	320070	320071	320084	320143	320144	320260	320261	320262	320263	320394	320407
320503	320520	320522	320595	320629	320719	320720	320721	320722	320827	321254	321255
321321	321343	321376	321509	321523	321583	321643	321644	321751	321893	322086	322248
322451	322541	322653	323248	323277	323354	323438	323583	323780	323791	323792	323847
324000	324384	324410	324680	324850	324851	324852	324906	324934	324935	324936	324981
325049	325343	326537	326580	326681	326769	326871	327732	329022	329207	329315	329928
334230	335116	335253	338087	344621	356057	361098					

Obnovy zápisu ochranných známek

(111) **100567**
(220) 30.04.1931
(151) 30.04.1931
(540)

KERR

(730) **Kerr Corporation**, 200 S. Kraemer Blvd. Bldg E, Brea, 92821, CA, US
(740) PATENTSERVIS Praha a.s., Na Podkovce 281/10, Praha 4, Podolí, 14700
(510) Zubolékařské nástroje, přístroje a potřeby, zejména přístroje pro kanálky zubních kořenů, ústní zrcátka, navrtané a plně rukojeti, lopatky, kreslicí tužky, základní destičky, otiskové lžičky, můstkové lžičky, zubolékařská leštidla, modelační hmoty, úložné hmoty, otisková a modelová sádra, žhavicí dráty, Bunzenovy hořáky, dmychavky, artikulátory, strojní vrtačky, pilníky pro kanálky zubních kořenů, provrtávače kanálků, jehlové držáky, pájecí pinzety, otiskové hmoty, zubolékařské nůžky, měřicí dráty, nástrojové kazety, sterilizátory, absorpční vatové kuličky, exkavatory, lešticí tyčinky, výplně pro kanálky zubních kořenů, čističe kanálků, pilníky pro kanálky, rozšiřovače, ucpavadla a sondy.
(511) 5, 10
(210) O-24272

(111) **154862**
(220) 30.08.1961
(151) 09.10.1961
(540)



(730) **Palírna U Zeleného stromu a.s.**, Drážďanská 14/84, Ústí nad Labem, Krásné Březno, 40007, CZ
(740) Mgr. Tomáš Chleboun, advokát, Vinohradská 6, Praha 2, 12000
(510) (33) lihoviny.
(511) 33
(210) O-25180

(111) **160529**
(220) 25.05.1971
(151) 27.10.1971
(540)

CITIZEN

(730) **Citizen Tokei Kabushiki Kaisha also trading as Citizen Watch Co., Ltd.**, 1-12, 6-chome, Tanashi-cho, Nishi-tokyo-shi, Tokyo, JP
(510) (14) hodinky, hodiny, jejich součásti a příslušenství.
(511) 14
(210) O-45261

(111) **164858**
(220) 03.02.1981
(151) 27.07.1981
(540)

FLUGALIN

(730) **Mylan Healthcare GmbH**, Freundallee 9A, 30173 Hanover, DE
(740) PATENTSERVIS Praha a.s., Na Podkovce 281/10, Praha 4, Podolí, 14700
(510) (5) farmaceutické přípravky a substance.
(511) 5
(210) O-52110

(111) **164949**
(220) 27.02.1981
(151) 15.10.1981
(540)

ŠMERAL

(730) **Šmeral Brno a.s.**, Křenová 65c, Brno, 65825, CZ
(740) ELITFORM - Patentová a známková kancelář, Mgr. Lukáš Dlabáček, Bolzanova 5, Brno, 61800
(510) Lisý mechanické, výstředníkové, klikové, kolenové, děrovací, ostatní mechanické lisý, lisý hydraulické, kovací stroje vodorovné, ostatní mechanické kovací stroje, hydraulické kovací stroje, buchary hydraulické, pneumatické, kombinované, elektromagnetické, protiběžné, automaty na tváření tyčí, drátu a pásků, zakružovací stroje, ohýbací stroje na plech, ostatní stroje na strojní a ruční zpracování plechu, válcovačky na objemové tváření, tvářecí nástroje, kovací zápustky, lisovací nástroje, ostříhvací nástroje, odlitky z ocelolitiný a barevných kovů.
(511) 6, 7, 8
(210) O-52140

(111) **170421**
(220) 04.03.1991
(151) 23.06.1992
(540)



(730) **Hyatt International Corporation**, 150 North Riverside Plaza, 14th Floor, Chicago, IL 60606, IL, US
(740) Rott, Růžička & Guttman a spol., Vyskočilova 1566, Praha 4, Michle, 14000
(510) Reklamní a propagační služby, zakládání, řízení a provozování hotelů a přidružených restaurací.
(511) 35, 42
(210) O-60685

(111) **170566**
(220) 07.03.1991
(151) 30.06.1992
(540)

DINAS

(730) **Dinas Czech, spol. s r.o.**, Dolnostuděnská 2861/16, Šumperk, 78701, CZ
(740) Ing. Petr Soukup, patentový zástupce, tř. Svobody 43/39, Olomouc, 77900
(510) Příprava, výroba a realizace diamantových nástrojů a zařízení.
(511) 8, 14
(210) O-60732

(111) **170683**
(220) 02.05.1991
(151) 30.07.1992
(540)

TOPCON

(730) **KABUSHIKI KAISHA TOPCON**, 75-1, Hasunuma-cho, Itabashi-ku, TOKYO, JP
(740) Všeetečka Zelený Švorčík a partneři, advokátní a patentová kancelář, JUDr. Michal Havlík, advokát, Hálkova 1406/2, Praha 2, Nové Město, 12000
(510) (9) dozorovací přístroje a zařízení, měřicí přístroje a zařízení, elektronické přístroje a zařízení, optické přístroje a zařízení.
(511) 9
(210) O-61553

(111) **170684**
(220) 02.05.1991
(151) 30.07.1992
(540)



- (730) **KABUSHIKI KAISHA TOPCON**, 75-1, Hasunuma-cho, Itabashi-ku, TOKYO, JP
(740) Vsetečka Zelený Švorčík a partneři, advokátní a patentová kancelář, JUDr. Michal Havlík, advokát, Hálkova 1406/2, Praha 2, Nové Město, 12000
(510) Dozorovací přístroje a zařízení, měřicí přístroje a zařízení, elektronické přístroje a zařízení, optické přístroje a zařízení, lékařské přístroje a zařízení.
(511) 9, 10
(210) O-61554

(111) **170826**
(220) 27.02.1991
(151) 30.07.1992
(540)

AMWAY

- (730) **ALTICOR INC.**, 7575 Fulton Street East, Ada, MI, US
(740) Baker & McKenzie s.r.o., advokátní kancelář, JUDr. Jiří Čermák, advokát, Klimentská 46, Praha 1, 11002
(510) Bělící prostředky a ostatní suroviny pro prádelny; čistící, leštící, mycí a obrušovací přípravky; mýdla, voňavky, éterické oleje, kosmetické prostředky, vlasové vody, prášky na zuby; farmaceutické, veterinární a úklidové prostředky; dietetické suroviny přizpůsobené pro lékařské použití, potraviny pro batolata, náplasti, materiál na obvazy, plomby na zuby, zubolékařský vosk, dezinfekční prostředky, přípravky na hubení hmyzu, fungicidy, herbicidy; bytové a kuchyňské zařízení a zásuvky, hřebeny a houby, smetáky, kartáčnické zboží, zboží na čištění; surové nebo opracované sklo, včetně tabulového, skleněné zboží, porcelán, keramika; služby propagační a pomocné; služby při provozu a obchodu.
(511) 3, 5, 21, 35
(210) O-60625

(111) **171003**
(220) 21.05.1991
(151) 30.09.1992
(540)

PIRSUE

- (730) **Zoetis Belgium S.A.**, 1, Rue Laid Burniat, B-1348 Louvain-la-Neuve, BE
(740) Čermák a spol., JUDr. Karel Čermák Ph.D., LL.M., advokát, Elišky Peškové 735/15, Praha 5, Smíchov, 15000
(510) (5) antibiotické přípravky.
(511) 5
(210) O-61832

(111) **171093**
(220) 03.04.1991
(151) 08.09.1992
(540)



- (730) **LOM PRAHA s.p.**, Tiskařská 270/8, Praha 10, Malešice, 10800, CZ
(740) Ing. Václav Kratochvíl, patentový zástupce, Táborská 758/33, Mladá Boleslav, 29301
(510) Letecké pístové motory, letecké vrtule, pozemní zabezpečovací zařízení pro let. provoz, zařízení pro ošetřování letecké výstroje, učební pomůcky pro leteckou dopravu, zařízení na prověrky parametrů a seřizování leteckého motoru.
(511) 7, 9, 12
(210) O-61114

(111) **171098**
(220) 05.04.1991
(151) 08.09.1992
(540)

BEST WESTERN

- (730) **Best Western International, Inc.**, společnost zřízená podle zákonů státu Arizona, Phoenix, AZ, US
(740) Rott, Růžička & Guttman a spol., Vyskočilova 1566, Praha 4, Michle, 14000
(510) (42) hotelové a motelové služby, rezervační služby pro hotely a motely.
(511) 42
(210) O-61148

(111) **171174**
(220) 13.06.1991
(151) 30.09.1992
(540)

PLANTERS

- (730) **Kraft Foods Group Brands LLC**, 200 E. Randolph St., Chicago, 60601, IL, US
(510) Zpracované ořechy a semena, pikantní zákusky, arašídové máslo, směs ořechů a sušeného ovoce; cukrovinky, krekerky, pražená kukuřice.
(511) 29, 30
(210) O-62189

(111) **171178**
(220) 13.06.1991
(151) 30.09.1992
(540)



(730) **Kraft Foods Group Brands LLC**, 200 E. Randolph St., Chicago, 60601, IL, US
(510) (29) zpracované ořechy a semena, pikantní zákusky, arašídové máslo, směs ořechů a sušeného ovoce.
(511) 29
(210) O-62188

(111) **171579**
(220) 02.04.1991
(151) 03.12.1992
(540)

SMIRNOFF

(730) **Diageo North America, Inc.**, Three World Trade Center, 175 Greenwich Street, New York, 10007, NY, US
(740) KOREJZOVA LEGAL v.o.s., JUDr. Petra Sauvage de Brantes, advokátka, Korunní 810/104, Praha 10, Vinohrady, 10100
(510) (33) alkoholické nápoje, zejména vodka.
(511) 33
(210) O-61103

(111) **171885**
(220) 07.05.1991
(151) 31.12.1992
(540)

TASCAM

(730) **TEAC CORPORATION**, 3-7-3, Naka-Cho, Musashino-shi, Tokyo, JP
(740) Čermák a spol., JUDr. Karel Čermák Ph.D., LL.M., Elišky Peškové 735/15, Praha 5, Smíchov, 15000
(510) (9) přístroje pro příjem, zpracování, přenos, záznam a reprodukci zvuku a obrazu; magnetofony, audio-mixéry, přehrávače kompaktních desek, digitální audio-magnetofony, kazetové duplikátory, digitální dozvučkové jednotky, synchronizátory; části a součásti výše uvedeného zboží.
(511) 9
(210) O-61622

(111) **171963**
(220) 23.05.1991
(151) 30.01.1993
(540)

CITIZEN

(730) **Citizen Tokei Kabushiki Kaisha also trading as Citizen Watch Co., Ltd.**, 1-12, 6-chome, Tanashi-cho, Nishi-tokyo-shi, Tokyo, JP
(510) (9) elektronické kalkulačky, počítače a jejich periferní vybavení včetně tiskáren, televizní, rádiové a telefonní přístroje, faxy, magnetofony, pohon pružných disků.
(511) 9
(210) O-61885

(111) **171998**
(220) 28.08.1991
(151) 26.03.1993
(540)

ALTECO

(730) **ALTECO CHEMICAL PTE LTD.**, 19, Tuas Avenue 11, Singapore, SG
(740) KOREJZOVA LEGAL v.o.s., JUDr. Petra Sauvage de Brantes, advokátka, Korunní 810/104, Praha 10, Vinohrady, 10100
(510) Lepicí látky pro použití v průmyslu; umělé pryskyřice, syntetické pryskyřice a umělé hmoty pro použití v průmyslu; kancelářská lepidla.
(511) 1, 16
(210) O-63450

(111) **172030A**
(220) 04.06.1991
(151) 29.04.2003
(540)



(730) **VÍTKOVICE, a.s.**, Vítkovice 3020, Ostrava, 70300, CZ
(740) Patentový a známkový zástupce, Ing. Kateřina Gregorová, Jiráskovo náměstí 159/10, Ostrava, Moravská Ostrava, 70200
(510) (6) obecné kovy, jejich slitiny a výrobky z nich všeho druhu, odlitky ze šedé a tvárné litiny, zámečnické výrobky, ocelové konstrukce a mosty; (7) stroje a strojní zařízení včetně investičních celků pro hutě, doly, energetiku (včetně jaderné), chemický a zpracovatelský průmysl; (8) ruční nářadí a nástroje, sekáče, závitníky, výstružníky, měřidla; (11) zařízení pro čištění odpadních vod a zpracování tuhých domovních odpadů, zařízení pro výrobu a rozvod páry; (37) stavby a opravy; (39) doprava a skladování; (41) výchovná činnost.
(511) 6, 7, 8, 11, 37, 39, 41
(210) O-190840

(111) **172030**
(220) 04.06.1991
(151) 07.04.1993
(540)



(730) **VÍTKOVICE, a.s.**, Vítkovice 3020, Ostrava, 70300, CZ
(740) Patentový a známkový zástupce, Ing. Kateřina Gregorová, Jiráskovo náměstí 159/10, Ostrava, Moravská Ostrava, 70200
(510) (1) chemické výrobky pro průmysl a zemědělství, průmyslová hnojiva; (6) válcovaný materiál všeho druhu včetně kolejnic a trub; (19) stavební materiál nekovový, kámen umělý, cement, vápno.
(511) 1, 6, 19
(210) O-62010

(111) **173821**
(220) 22.03.1991
(151) 19.10.1993
(540)

VITALLIUM

(730) **Howmedica Osteonics Corp.**, 325 Corporate Drive, Mahwah, NJ, US
(740) Čermák a spol., JUDr. Karel Čermák jr., Ph.D., LL.M., advokát, Národní 32, Praha 1, 11000
(510) (10) přístroje a nástroje chirurgické, lékařské, zubolékařské a zvěrolékařské, včetně speciálního nábytku pro tyto obory a včetně přístrojů a zdravotnických pomůcek jako: ortopedické bandáže, zdravotnické výrobky z gumy, protézy.
(511) 10
(210) O-60943

(111) **174682**
(220) 19.11.1991
(151) 28.01.1994
(540)



(730) **Amest s.r.o.**, Belnická 736, Jesenice, 25242, CZ
(740) PROPATENT, Ing. Vlasta Sedláčková, patentový zástupce, Pod Pekařkou 107/1, Praha 4, Podolí, 14700
(510) Konstruování, výroba a prodej měřicích stanic (mechanická část), poradenská činnost ve strojírenství.
(511) 9, 42
(210) O-64841

(111) **175423**
(220) 03.03.1992
(151) 22.03.1994
(540)

VALWARE

(730) **Tomáš Divák**, Zd. Fibicha 1201, Valašské Meziříčí, 75701, CZ
(510) Programy, programování, informace o výpočetní technice, školení pro obor výpočetní techniky.
(511) 9, 35, 41, 42
(210) O-67027

(111) **175947**
(220) 10.09.1991
(151) 29.04.1994
(540)



(730) **Stavo plastik s.r.o.**, Železniční 2649/9, Plzeň, Východní Předměstí, 32600, CZ
(510) Reality, projekční a stavební činnost.
(511) 35, 37, 42
(210) O-63607

(111) **236208**
(220) 14.08.2000
(151) 27.08.2001
(540)



(730) **GoLite Brands LLC**, N Hydraulic 3629, Wichita, 67219, KS, US
(740) Langrova, s.r.o., Skřetova 1011/48, Plzeň, Jižní Předměstí, 30100
(510) (18) deštníky, vycházkové hole a textilní tašky, zejména tašky se zdrhovací šňůrou, batohy, svinovací tomy na záda; (20) spací podložky, spací pytle, vaky na vodu; (22) vybavení pro pěší turistiku, vybavení pro horolezectví a ostatní aktivity a použití ve volné přírodě, zejména stany, celtý, lana, šňůry; (25) oděvy, zejména košile, kalhoty, saka, šortky, spodní prádlo, bundy, vesty, čepice, klobouky, pásky přes uši, rukavice, palčáky, střevice, vysoké boty, ponožky, kotníkové boty, nepromokavé ošacení, náprsenky a společenské obleky.
(511) 18, 20, 22, 25
(210) O-158248

(111) **236463**
(220) 14.03.2001
(151) 28.08.2001
(540)

FLESIBREX

(730) **HOBRA - Školník s.r.o.**, Smetanova 348, Broumov, Nové Město, 55001, CZ
(740) Mgr. Jitka Vejražková, patentový zástupce, Pod Harfou 938/58, Praha 9, Vysočany, 19000
(510) (19) žáruvzdorné materiály.
(511) 19
(210) O-165284

(111) **237084**
(220) 06.03.2001
(151) 20.09.2001
(540)



(730) **Catherine Life a.s.**, U Prioru 1076/5, Praha 6, Ruzyně, 16100, CZ
(740) Mgr. Ondřej Čálek, patentový zástupce, Nad Palatou 2657/12, Praha 5, Smíchov, 15000
(510) (9) brýle a jejich doplňky, čočky, obroučky, pouzdra, závěsy a řetízky k brýlím, závěsy a šňůrky k brýlím.
(511) 9
(210) O-165018

(111) **238980**
(220) 29.03.2001
(151) 23.11.2001
(540)



(730) **LIKO-S, a. s.**, U Splavu 1419, Slavkov u Brna, 68401, CZ
(740) Doc. Ing. CSc. Jindřich Špaček, Svatopluka Čecha 106a, Brno, 61200
(510) (6) kovové stavební materiály, montované stavby kovové, montované stavby kovové s přestavitelnými prvky a s měnitelnou dispozicí, kovové stavební materiály přenosné, stavební prvky kovové, interiérové stavební materiály jako montované vnitřní příčky kovové, schody kovové, stavební dílce kovové; (19) stavební materiály nekovové (dřevěné, sádkokartonové, skleněné a plastové), montované stavby kancelářských, výrobních, skladovacích, obytných a rekreačních budov, montované stavby s přestavitelnými prvky a s měnitelnou dispozicí, přenosné stavby, stavební materiály přenosné, stavební prvky nekovové, interiérové stavební materiály jako montované vnitřní nekovové, schody nekovové, stavební dílce nekovové, kámen přírodní a umělý, cement, beton, beton armovaný, betonové desky, betonové okenní sloupky, betonové překlady, betonové dlaždice, cihlářské výrobky, obkladové desky a dlaždice nekovové, nekovové panely pro obklady stěn, stropní akustické i dekorační podhledy, dveře nekovové, dveře křídlové dřevěné, dveře posuvné, dveřní rámy nekovové, okenní rámy nekovové, okenní sklo, vláknité stavební panely a desky, stěny dřevěné, panely dřevěné, vláknité a z aglomerovaného materiálu, krby a komíny nekovové, papír dehtový (jako krytina), dřevěné dlažební kostky, dřevěné ostění, stavební dřevěné polotovary, podlahy, podlahy a stropy pro stavby, materiály pro jednolitou podlahu, podlaha dřevěná, podlahovina z korkové drti, nekovové potřeby pro stavbu podlah, dlaždice nekovové, stavební výrobky z břidlice; (37) stavební činnost, služby stavební, montážní a dodavatelské včetně autorského servisu u staveb z přestavitelných dílců, výroba polotovarů pro stavební výrobky, montážně stavební práce, montování staveb a interiérů, speciální úpravy akustických vlastností interiérů, instalace akustických (zvukově izolačních) panelů, montáže sádkokartonových dílců, montáže dělicích stěn a příček, montáže sádkokartonových systémů.
(511) 6, 19, 37
(210) O-165916

(111) **240747**
(220) 16.03.2001
(151) 25.01.2002
(540)

DESKA

(730) **Kraus Zrinka**, K Jezeru 935/37, Praha 4, 14000, CZ
(740) Ing. Marie Smrčková, patentový zástupce, Velflíkova 1431/10, Praha 6, Dejvice, 16000
(510) (3) přípravky k čištění a leštění obuvi a kožených výrobků nebo jejich imitací; (18) kožená galanterie, aktovky i školní, batohy a ruksaky, deštníky, kabelky, kufrы, kůže a imitace kůže a výrobky z nich obsažené v této třídě, pásy a řemínky z kůže a jejich imitací, peněženky, tašky též náprsní, slunečníky a příslušenství k tomuto zboží; (25) obuv a oděvy, včetně sportovní obuvi.
(511) 3, 18, 25
(210) O-165417

(111) **240748**
(220) 16.03.2001
(151) 25.01.2002
(540)



(591) Barevná
(730) **Kraus Zrinka**, K Jezeru 935/37, Praha 4, 14000, CZ
(740) Ing. Marie Smrčková, patentový zástupce, Velflíkova 1431/10, Praha 6, Dejvice, 16000
(510) (3) přípravky k čištění a leštění obuvi a kožených výrobků nebo jejich imitací; (18) kožená galanterie, aktovky i školní, batohy a ruksaky, deštníky, kabelky, kufrы, kůže a imitace kůže a výrobky z nich obsažené v této třídě, pásy a řemínky z kůže a jejich imitací, peněženky, tašky též náprsní, slunečníky a příslušenství k tomuto zboží; (25) obuv a oděvy, včetně sportovní obuvi.
(511) 3, 18, 25
(210) O-165418

(111) **241210**
(220) 31.01.2001
(151) 21.02.2002
(540)



(730) **Kutílek Aleš**, Jeníkovic 198, Jeníkovic, 50346, CZ
(510) (37) klempířské práce - výroba a montáž a opravy, zámečnictví - výroba a montáž a opravy, malířské a natěračské práce - exteriér a interiér, přípravné práce pro stavby - zemní práce, lešenářské práce, zednictví - opravy, rekonstrukce a údržba objektů v exteriéru a interiéru, dokončovací stavební práce - pokládka textilních podlahovin, úklidové práce, provádění stavebních prací ve výškách pomocí horolezecké nebo speologické techniky - opravy, rekonstrukce a údržba objektů v exteriéru a interiéru, oprava svislého venkovního pláště panelových domů - oprava poškozených panelových prvků reprofilačními hmotami, tmelení panelových spár, fasádní nátěry, nátěry klempířských konstrukcí a oprava balkónů nebo lodžii, čištění stavebních prvků tlakovou vodou a chemická ochrana fasád budov; (41) půjčovna sportovních potřeb pro rekreační využití.
(511) 37, 41
(210) O-163749

(111) **241444**
(220) 09.03.2001
(151) 21.02.2002
(540)

 **Jelínek & syn**

- (730) **Marcel Jelínek syn**, Hornosušská 1009/27, Havířov-Prostřední Suchá, 73564, CZ
(740) Mgr. Václav Pacl, patentový zástupce, Pod Školou 1278, Šenov, 73934
(510) (8) ruční nářadí a nástroje v rozsahu této třídy, zejména nožičské výrobky, ocelky; (18) výrobky z kůže a imitace kůže, zejména střeva pro uzeniny; (29) maso, zejména uzeniny, sekané maso a šunka, vnitřnosti, droby, dršťky, ryby, drůbež, měkkýši, koryši, zvěřina, konzervované potraviny, hotová jídla, hotové polévky, polévkové koncentráty, polévkové kostky, tablety, prášky, výtažky, polévky v sáčku, margarín, jedlé oleje a tuky, zejména olivový olej a sádlo, mléko a mléčné výrobky, zejména smetana, šlehačka, sýry všeho druhu, měkké i tvrdé, ovoce a zelenina, zejména zmrazená, sušená a vařená, rajský protlak, sojová semena, přípravky pro zeleninové polévky, ovocná dřev, marmelády; (30) koření všeho druhu, zejména do uzenin, koření do těsta, do polévek, směs různého koření, koření mleté či nikoliv, zejména anýz, cibule v prášku, curry v prášku, hřebíček, šafrán, zázvor, pepř, přípravky aromatické (potrav.), zvláště esence na pečení, fermenty pro těsto, prášky kuchařské a do pečiva, mlynářské výrobky, zvláště mouka a obilné výrobky určené k lidské výživě, zejména rýže, mouka a škrob pro potravinářství, obilní vločky, těstoviny, cukr, též hroznový a vanilkový, cukerné šťávy, cukrářské výrobky, zvláště drobné cukroví a cukrovinky, moučné a pečivářské výrobky, zvláště chléb všeho druhu, zejména nekvašený a sladový, chlebičky a taštičky, též plněné masem, sýrem, zeleninou, pizza, chlebové konzervy, kvásek, kvasnice, housky, též plněné masem, sýrem, atd., rohlíky, bagety, perník, moučníky, zejména bábovky, koláče, dorty, drobné pečivo, sušenky a oplatky, lívance, mandlové těsto a marcipán, plnicí masy do pečiva, kakao a kakaové přípravky a výrobky, čokoláda, káva, kávové náhražky a přísady, kuchařská sůl, prostředky k nasolování masa, masa plnicí do jemného pečiva, masové paštiky, med pravý nebo umělý, zmrzlina, zahušťovače k vaření potravin, majonézy, salátové omáčky.
(511) 8, 18, 29, 30
(210) O-165138

(111) **241485**
(220) 14.03.2001
(151) 21.02.2002
(540)

IZOBREX

- (730) **HOBRA - Školník s.r.o.**, Smetanova 348, Broumov, Nové Město, 55001, CZ
(740) Mgr. Jitka Vejražková, patentový zástupce, Pod Harfou 938/58, Praha 9, Vysočany, 19000
(510) (19) žáruvzdorné materiály.
(511) 19
(210) O-165281

(111) **241649**
(220) 03.04.2001
(151) 21.02.2002
(540)

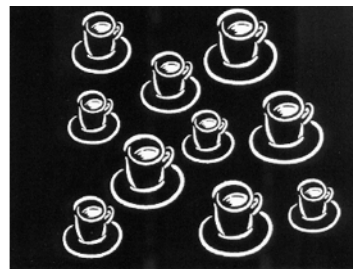

- (730) **MOKATE Czech s.r.o.**, Počernická 96, Praha 10, 10800, CZ
(740) Silesia Patent, s.r.o., Soukromá 261, Václavovice, 73934
(510) (30) káva, čaj, kakao a nápoje z nich, cukr, cukrovinky, čokoláda, žvýkačky, rýže, mouka a moučné směsi, moučné výrobky, sůl, ocet, koření, omáčky k dochucení, škrob - v rámci této třídy, droždí; (32) veškeré nealkoholické nápoje; (33) alkoholické nápoje s výjimkou piva; (35) propagační činnost, účetní a daňové porady, marketing, obchodní poradenství, kancelářské práce, inzertní činnost, průzkumy - v rámci této třídy.
(511) 30, 32, 33, 35
(210) O-166071

(111) **241678**
(220) 11.04.2001
(151) 21.02.2002
(540)

DRAGS IMUN

- (730) **ENERGY GROUP, a.s.**, Jeseniova 1151/55, Praha 3, Žižkov, 13000, CZ
(740) MIRA Patentová a známková kancelář, Blanka Fišerová, V kapslovně 2770/11, Praha 3, Žižkov, 13000
(510) (5) bioinformační přípravky se širokospektrálním regeneračním a detoxikačním účinkem na bázi přírodních pryskyřic, rostlinných vláknin, rostlinných výtažků, extraktů z kůry stromů, silic apod. ve všech formách k humánním účelům, elixiry, výrobky vřidelní, lázeňsko-minerální, bahenní, z rašeliny, z léčivých rostlin, ze stromů a semen ve formě tobolek, mastí, krémů, masážních gelů, roztoků a emulzí sloužící k regeneraci a rekonvalescenci těla, potraviny pro zvláštní výživu, specifické doplňky pro výživu lidí, rostlinné koupelové směsi, desinfekční, antiperspirační a antiseptické přípravky, bylinné pastilky, roztoky, čaje a vína - vše pro léčebné účely; (29) výživné přípravky obsahující glukany, éterické oleje a/nebo biochemické katalyzátory pro humánní použití, protein jako přísada do pokrmů, proteinové výrobky a přípravky pro výživu, želatina fortifikovaná přírodními pryskyřicemi a bylinnými extrakty, želatinové výrobky, bílkovinné výrobky a ostatní energetické potraviny i přípravky pro zvláštní výživu zařazené ve tř. 29; (30) regenerační přípravky na bázi rostlinných pryskyřic a silic s tonizačními a harmonizujícími účinky k posílení imunity a doplnění energie lidského organismu, posilující poživatiny bohaté na bílkoviny, minerální potravinové doplňky s antioxidačními účinky, nemedicinné potravinové doplňky regenerační, pro zlepšení zdraví, pro zvýšení imunity, odolnosti organismu a jeho detoxikaci ve formě tobolek, prášků, práškových směsí, tabletek, kapslí, dražé, bonbónů, pastilek, cukrovinek nebo žvýkaček; (32) bioinformační širokospektrální regenerační nápoje, iontové, energetické a posilující nápoje, koncentráty k výrobě nápojů fortifikované stopovými prvky, vitamíny, přírodními nebo minerálními extrakty, výtažky k výrobě lihuprostých nealkoholických nápojů, nenávykové nápoje pro stimulaci a regeneraci organismu a/nebo ke zvýšení výkonnosti.
(511) 5, 29, 30, 32
(210) O-166365

- (111) **242143**
(220) 12.03.2001
(151) 22.03.2002
(540)

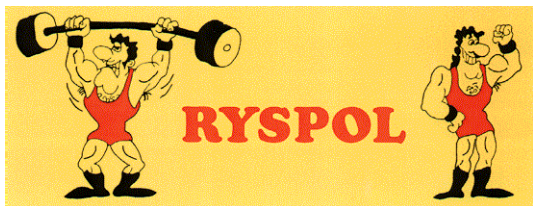

- (591) Barevná
(730) **Vladimír Tycar RYSPOL**, Sokolská 87, Ostrava, 70200, CZ
(740) Mgr. Václav Pacl, patentový zástupce, Pod Školou 1278, Šenov, 73934
(510) (39) dopravní služby, zejména automobilová a kamionová doprava, stěhovací služby, zejména přeprava nábytku, pronájem a půjčování motorových vozidel a dopravních zařízení, doručování a dodávání zboží, odtahová služba, zprostředkování dopravy, provoz parkovišť, pronájem garáží a parkovišť, pronájem skladišť, pronájem skladovacích kontejnerů, překládací zařízení, tranzitní skladiště (překladiště), vykládání zboží z vagónů na rampy, poskytování pomoci v dopravě.
(511) 39
(210) O-165189

- (111) **242144**
(220) 12.03.2001
(151) 22.03.2002
(540)



- (730) **MIKES s.r.o.**, Jelínkova 20/1, Ostrava, Svinov, 72100, CZ
(740) Mgr. Václav Pacl, patentový zástupce, Pod Školou 1278, Šenov, 73934
(510) (6) obecné kovy v surovém a polozpracovaném stavu a jejich slitiny, ocel, zejména konstrukční, lehké kovy, kovy tvarované různým způsobem, lisované, ražené, válcované, kované, obráběné, stavební kování a kovové stavební materiály, kovové potřeby zámečnické a kovové výrobky, též klempířské, kovové a ocelové potrubí, kovové armatury k potrubí na stlačený vzduch a pro vodovody, kovové přenosné domy, kovový, zejména ocelový drát, kovové hangáry, kovová vrata jednokřídlá i dvoukřídlá, též posuvná, atypická a ohnivzdorná, kovové výtahové a dveřní rámy, kovové plošiny, kovové závěsy, kovové mříže a mřížoví, ocelové desky na obkládání podlah, zdi a přiček, zásobníky a kontejnery, napínací třmeny, kovové nosníky, ocelové konstrukce neprenosné a stavební ocelové dílce, kovové krovky, stavební kovová vazba, tvarované trámce, ocelové stožáry, ocelový a tažený plech a výrobky z něho, vlnitý plech, pozinkovaný a pocínovaný plech, kovové ohrady a ploty, drátěné pletivo, kovové nádrže na tekutiny, ozubnice, řetězy, zejména článkové, ploché, válečkové, kabelové a lanové klouby spojky a svorky, kovová lana, a to i pro lanové dráhy, spojovací materiál, např. šrouby, matice, svorníky, nýty, kovové palety pro skladování, manipulaci a dopravu, kovové schody a schodnice, kovové výtahové kabiny, kovová síla, kovový šrot, kovové žebříky a požární schodiště, okapní a střešní žlaby, koryta a okapové roury, kovové římsy a tašky, kovové materiály pro železnice, např. kolejnice, kolejnicové soupravy, výhybky a spojky; (16) zboží vyráběné z papíru a z lepenky, zejména klopové krabice různých velikostí, vložky a proklady, lepenkové obaly, a to i s potiskem, potravinářské obaly, filtry do vysavačů atypických rozměrů, tiskoviny a tiskárenské výrobky, též reklamní a propagační, knihařské výrobky, publikace různého druhu, zejména kalendáře, receptáře, učebnice, katalogy, reklamní tiskopisy, zápisníky, záložky do knih, plakáty; (37) montáž a údržba konstrukcí, strojní a stavební zámečnictví, instalace, montáž a opravy ústředního vytápění a větrání, izolační práce, kladení a opravy potrubí, provádění tepelných a hlukových izolací na potrubí, instalatérství, klempířské a pokrývačské práce, pokládání kabelů, zemní úpravy, opravářské a údržbářské služby k uvedené činnosti, instalace,

montáž a stavba lešení, instalace, montáž, demontáž, údržba a opravy technologických zařízení ve strojírenství a důlním průmyslu, zvláště pak strojů s mechanickým pohonem, montáž, demontáž, údržba a opravy technologických ocelových konstrukcí, zejména ocelových konstrukcí hal, dopravních, potrubních a kabelových mostů, též pěších lávek, jeřábových drah a mostových jeřábů, montáž demontáž, údržba a opravy potrubních řádů a rozvodů s příslušenstvím všech médií, včetně hydraulických, pneumatických a mazacích; instalace jednoúčelových montážních pomůcek, montáž lisů, repase strojních uzlů a jejich seřizování, montáž absorberů, sil, montáž kouřovodů, odprašovacích a vyhřívacích předloh, montáž redukčních stanic páry a jemné kondenzace, instalace topení, montáž klimatizace, kladení potrubí, vodo- a plyno-instalace, opravářské a údržbářské služby; (40) zpracování a úprava materiálů, zejména úprava a zpracování papíru a lepenky a výrobků z nich, též jejich povrchová úprava.

- (511) 6, 16, 37, 40
(210) O-165190

- (111) **242199**
(220) 27.03.2001
(151) 22.03.2002
(540)

DINDOS
FINANCIAL FACILITIES

- (730) **MD FACILITY s.r.o.**, Vojtěšská 324, Neratovice, 27711, CZ
(740) Dana Lukajová, patentový zástupce, Voršilská 10, Praha 1, 11000
(510) (35) činnost reklamní agentury, zprostředkovatelská činnost v oblasti obchodu a obchodních služeb, činnost organizačních a ekonomických poradců.
(511) 35
(210) O-165795

- (111) **242221**
(220) 29.03.2001
(151) 22.03.2002
(540)

SATAN

- (730) **Ocelové konstrukce s.r.o.**, U Pily 591, České Budějovice, České Budějovice 4, 37001, CZ
(740) JUDr. Aleš Zábrš, advokát, Na Beránce 57/2, Praha 6, Dejvice, 16000
(510) (7) stroje a zařízení, zejména stroje elektrické (generátory), stroje parní a výměníky tepla všeho druhu jako součásti strojů, motory, soukolí a hnací řemeny; (11) zařízení osvětlovací, topná, na výrobu páry, zařízení pro vaření, chlazení, sušení, větrání, ohřev vody a vzduchu, zejména tepelná technika všeho druhu, teplovodní agregáty, kotle, solární zařízení, klimatizační zařízení a zařízení na úpravu vzduchu, výměníky tepla všeho druhu, které nejsou součástí strojů; (37) stavebnictví, opravy a montážní činnost.
(511) 7, 11, 37
(210) O-165943

(111) 242287
(220) 12.04.2001
(151) 22.03.2002
(540)



(591) Barevná
(730) Hromčík Dalibor, Podohradí 538, Nivnice, 68751, CZ
(740) Ing. Pavel Nádvořník s.r.o., Klínová 620/1, Ostrava, Hulváky, 70900
(510) (3) kosmetické výrobky s obsahem včelích produktů; (30) včelí med, včelí produkty pro potravinářské účely v rámci této třídy; (33) medovina.
(511) 3, 30, 33
(210) O-166398

(111) 242330
(220) 19.04.2001
(151) 22.03.2002
(540)

XTRA-CAL

(730) HERBALIFE INTERNATIONAL, INC., 800 W. Olympic Blvd., Suite 406, 90015 Los Angeles, CA, US
(740) INPARTNERS GROUP, Ing. Dušan Kendereški, Tuřanka 1519/115a, Brno, Slatina, 62700
(510) (29) doplňky stravy a dietetické doplňky v rámci této třídy.
(511) 29
(210) O-166591

(111) 242417
(220) 02.05.2001
(151) 22.03.2002
(540)



(730) Hýsek Jan, Chodská 29, Praha 2, 12000, CZ
(510) (9) magnetické nosiče a CD jako součást multimediálních publikací; (16) tiskárenské výrobky; (35) propagační činnost, reklama.
(511) 9, 16, 35
(210) O-166994

(111) 242641
(220) 29.05.2001
(151) 22.03.2002
(540)



(591) Barevná
(730) Soci t  des Produits Nestl  S.A., Vevey, CH
(740) PATENTSERVIS Praha a.s., Na Podkovce 281/10, Praha 4, Podol , 14700
(510) (30) trvanliv  pe ivo,  okol dov  a ne okol dov  cukrovinky.

(511) 30
(210) O-167845

(111) 242673
(220) 11.06.2001
(151) 22.03.2002
(540)

MODEION

(730) OEZ s.r.o., Šedivsk  339, Letohrad, 56151, CZ
(740)  erm k a spol., JUDr. Karel  erm k jr. Ph.D., LL.M., Elišky Peřkov  735/15, Praha 5, 15000
(510) (6) kovov  výrobky (neelektrick ), kovov  rozvad e (pr zdn  skřin  bez elektrick ch přistrojů), kovov  připravky pro mont ; (7) stroje, zvl st  jednou elov  stroje, zařizen  a přetředky pro mechanizaci, robotizaci a racionalizaci technologick ch procesů, stroje pro zpracov n  kovu, plastick ch hmot a odpadů z nich, n stroje -  asti strojů, zejména kovov  formy na v robu sou ast  z lisovac ch hmot, kovov  n stroje na v robu kovov ch lisovan ch d lců, pomůcky pro svařov n , n tov n , brouřen , navijeni dr tů apod., elektromotory (s v jimkou motorů pro pozemn  vozidla), elektrick  gener tory, a přisluřenstv  uveden ho zboží; (9) přistroje a n stroje elektrick  - jednou elov  zařizen  k řizen , m ření a signalizaci, přistroje a n stroje elektronick  pro řizen , m ření, v azen , signalizaci a regulaci, přistroje kontroln  pro chř n n  a jiřt n , přistroje pro kontrolu a regulaci elektrick ch veli in, snimac  a vyhodnocovac  elektrick  zařizen , elektrick  zařizen  pro d lkov  řizen  a kontrolu přumyslov ch operac  elektrick ch syst mů, testovac  přistroje a zařizen  na elektrick  přistroje, rozvad e (elektrick ), připojkov  a rozpojovac  skřin  a pil e, tlakov  a plov kov  spina e, v konov  pojistky nořov  a v lcov  v etn  přisluřenstv , pojistky pro jiřt n  polovodi ů v etn  přisluřenstv , pojistkov  odpojov e a odpina e v etn  přisluřenstv , jisti e v etn  doplňků a přisluřenstv , vypina e, svodi e přep t , chř ni e, styka e, spina c  přistroje, tla itka pro ovl d n  elektrick ch obvodů, tla itka ke zvonkům, přistroje pro domovn  a přumyslov  rozvody, spouřt e motorů, rel  vřeho druhu, transform tory, usm řnova e proudu, nap jec  zdroje, akumul tory, baterie -  l nky (elektrick ), spina c  hodiny,  asov  spina e, n v st  - sv teln , mechanick , sign ln , plastov  rozvad e, propojovac  prvky a modulov  elektrick  přistroje, elektrick  instala n  matri l, převle n  kryty, variabiln  plastov  kryty, isola n  skřin  - ochrann  kryty pro elektrick  přistroje, propojovac  liřty - elektrick  spojky mezi přistroji (ve tvaru liřty), elektrick  rozbo ovac  m stky, rozvodnice - rozvodn  panely (elektrick ), elektrick  konektory, z suvky, krabice, obj mky, svorkovnice, trubky instala n  - komponenty elektrick  instalace, elektrick  vodi e, lanka, kabely, sv teln  kabely, elektrovodn  p sy, pruřn  elektrick  spojky veden , elektrick  spojky kolejov  a v agonov , v etn  kombinac  uveden ch přistrojů programovateln  řidic  přistroje, magnetick  nosi e dat, nosi e z znamů zvukov  a obrazov , po ita e, po ita ov  periferie a přisluřenstv , po ita ov  programy, (software, firmware a hardware); (11) přistroje a instalace pro osv tlov n , topen , chlazen , suřen , v etr n , zvlh ov n , vyv ijeni p ry, klimatizaci, sv tidla, sv teln  zdroje, topn  zařizen , zařizen  pro chlazen , v etr n , v robu p ry, pro upravu vzduchu a rozvod vody, přisluřenstv  a sou ast  pro vřechno uveden e zboží ve třid  11; (42) tvorba software.
(511) 6, 7, 9, 11, 42
(210) O-168308

(111) 242683
(220) 12.06.2001
(151) 22.03.2002
(540)

PVA

(730) ABF, a.s., Beranov ch 667, Praha 9, Letňany, 19900, CZ
(510) (35) poř d n  a organizov n  veletrhů a v stav pro reklamn  a obchodn  u ely; (37) stavebnictv , opravy, instala n  sluřby; (39) doprava, balen  a skladov n  zboží, organizov n  cest; (41) poř d n  a organizov n  veletrhů a v stav pro kulturn  a vzd lavac  u ely; (42) sluřby spojen  s technick m zajiřt n m a vybaven m v stav a v stavn ch ploch.
(511) 35, 37, 39, 41, 42
(210) O-168566

(111) 243154
(220) 05.03.2001
(151) 23.04.2002
(540)



(730) BERNOLD s.r.o., Ocelářská 240/23, Ostrava, Vítkovice, 70300, CZ
(740) Mgr. Václav Pacl, patentový zástupce, Pod Školou 1278, Šenov u Ostravy, 73934

(510) (6) obecné kovy v surovém a polozpracovaném stavu a jejich slitiny, zejména měď a potrubní rozvody z mědi, ocel, zejména konstrukční, lehké kovy, kovy tvarované různým způsobem, lisované, ražené, válcované, kované, obráběné, stavební kování a kovové stavební materiály, kovové potřeby zámečnické a kovové výrobky, též klempířské, kovové a ocelové potrubí, kovové armatury k potrubí na stlačený vzduch a pro vodovody, kovové přenosné domy, kovový, zejména ocelový drát, kovové hangáry, kovová vrata jednokřídlá i dvoukřídlá, též posuvná, atypická a ohnivzdorná, kovové výtahové a dveřní rámy, kovové plošiny, kovové závěsy, kovové mříže a mřížoví, ocelové desky na obkládání podlah, zdí a příček, zásobníky a kontejnery, napínací třmeny, kovové nosníky, ocelové konstrukce nepřenosné a stavební ocelové dílce, kovové krovky, stavební kovová vazba, tvarované trámece, ocelové stožáry, ocelový a tažený plech a výrobky z něho, vlnitý plech, pozinkovaný a pocínovaný plech, kovové ohrady a ploty, drátěné pletivo, kovové nádrže na tekutiny, ozubnice, řetězy, zejména článkové, ploché, válečkové, kabelové a lanové klouby spojky a svorky, kovová lana, a to i pro lanové dráhy, spojovací materiál, např. šrouby, matice, svorníky, nýty, kovové palety pro skladování, manipulaci a dopravu, kovové schody a schodnice, kovové výtahové kabiny, kovová síla, kovový šrot, kovové žebříky a požární schodiště, okapní a střešní žlaby, koryta a okapové roury, kovové římsy a tašky, kovové materiály pro železnice, např. kolejnice, kolejnicové soupravy, výhybky a spojky; (9) přístroje k měření a regulaci, automatické regulátory teploty, automatické a časové vypínače, elektrické vodiče a spojky elektrického vedení, hasicí přístroje, podzemní elektrické kabely, elektrické rozvodné skříně a rozvaděče, pojistky elektrického vedení, elektrické spínací a přepínací zařízení, přístroje ke zjišťování závad v izolaci elektrického vedení, přístroje ke zkoušení plynu, přístroje na dálkové ovládání, přístroje elektrické, přístroje na kontrolu tepla, poplašné přístroje, zkušební přístroje, vodiče elektriny k osvětlování, bezpečnostní zařízení pro vytápění, pro bojler, pro kotle a topné přístroje na všechna paliva tuhá, tekutá nebo plynná, pro topná tělesa a jejich obložení, pro ústřední topení a články žebrového ústředního topení, pro vodovodní instalace, pro nádrže tlakové vody, pro ohřívače vzduchu, pro osvětlovací tělesa, pro regenerátory tepla, pro regulační a bezpečnostní armatury k přístrojům, vodovodům a plynovodům, pro regulátory plynu, pro regulátory tahu topení a proudy vody, pro rošty, pro tepelné akumulátory, pro tlakové vodní nádrže, pro přístroje na čerpání vody, pro přístroje na čištění olejů nebo plynů, pro sušící přístroje, elektrické a kombinované ventilátory, pro vodovodní hydranty, pro zařízení na vyvíjení páry a pro napájecí zařízení pamích kotlů; (11) zařízení pro osvětlení, chlazení, větrání, včetně klimatizace nebo zařízení pro úpravu vzduchu, zařízení pro rozvod vody a zařízení zdravotnická, zařízení koupelen, bidety, bojler, průtokové ohřívače vody pro koupelny, koupací vany, včetně sedacích, umyvadla s přívodem vody, zařízení na ohřívání prádla, vodovodní a požární hydranty, kohoutky a kuželky k nim, požární kohouty, kanalizační kovové kohoutky, hygienická zařízení, klosety a jejich splachovací zařízení, instalace klosetové, včetně nádrží a vodovodního potrubí i s regulačním příslušenstvím, kašny, klimatizační zařízení a přístroje, odsávací zařízení, kotle, zejména plynové, sprchové zařízení, sterilizátory vody nebo vzduchu ozonem, majoliková kamna, ústřední topení, články žebrového ústředního topení, obložení topných těles, ozdobné vodotrysky, regulační, zajišťovací a bezpečnostní armatury k přístrojům, vodovodům a plynovodům, plynové sporáky, též kuchyňské, porcelánová kamna, bojler, kotle a topné přístroje pro všechna paliva tuhá, tekutá nebo plynná, topná tělesa a jejich obložení, ústřední topení a články žebrového ústředního topení, vodovodní instalace, nádrže tlakové vody, ohřívače vzduchu, osvětlovací tělesa, regenerátory tepla, regulační a

bezpečnostní armatury k přístrojům, vodovodům a plynovodům, regulátory plynu, regulátory tahu topení a proudy vody, rošty, tepelné akumulátory, tlakové vodní nádrže, přístroje na čerpání vody, přístroje na čištění olejů nebo plynů, sušící přístroje, elektrické a kombinované ventilátory, vodovodní hydranty, zařízení na vyvíjení páry, napájecí zařízení pamích kotlů; (37) provádění pozemních a vodohospodářských staveb, demolice budov, montáž a údržba konstrukcí, topenářství, stavební zámečnictví, instalace, montáž a opravy ústředního vytápění a větrání, izolační práce, kladení a opravy potrubí, provádění tepelných a hlukových izolací na potrubí, instalatérství, klempířské a pokrývačské práce, pokládání kabelů, stavba lešení, zemní úpravy, opravářské a údržbářské služby k uvedenému činnosti, elektroinstalace a montáž bleskosvodů, instalace, montáž a stavba lešení, instalace, montáž, demontáž, údržba a opravy technologických zařízení ve strojírenství, montáž, demontáž, údržba a opravy technologických ocelových konstrukcí zejména ocelových konstrukcí hal, dopravních, potrubních a kabelových mostů, též pěších lávek, jeřábových drah a mostových jeřábů, zařízení průmyslu kovového odpadu, montáž demontáž, údržba a opravy potrubních řádů a rozvodů s příslušenstvím všech médií, včetně hydraulických, pneumatických a mazacích, montáž, demontáž, údržba a opravy vyhrazených plynových zařízení a stabilních tlakových nádob, kompresorových a regulačních stanic topných plynů, domovních plynovodů (svítíplyn, zemní plyn, propan-butan), průmyslových plynovodů (svítíplyn, zemní plyn, technické plyny), nízkotlakých a silnotlakých plynovodů pro veřejný rozvod, plynových spotřebičů, plynových pecí a kotlů bez omezení výkonu, revize a zkoušky vyhrazených tlakových zařízení, kotlů a tlakových nádob, periodické zkoušky nádob na plyny, plnění tlakových nádob plyny, instalace jednoúčelových montážních pomůcek, repase strojních uzlů a jejich seřizování, montáž absorbérů, sil, montáž kouřovodů, odprašovacích a vyhřívacích předloh, montáž redukčních stanic páry a jemné kondenzace, instalatérské a izolační práce, elektroinstalace, instalace topení, montáž klimatizace, kladení potrubí, vodo- a plynoinstalace, zámečnictví, klempířské práce, opravářské a údržbářské služby, opravy a montáž měřidel, revize a zkoušky stavebních i technologických ocelových konstrukcí, opravy a revize potrubních řádů a rozvodů s příslušenstvím všech médií, včetně hydraulických, pneumatických a mazacích, opravy a revize vyhrazených plynových zařízení a stabilních tlakových nádob, kompresorových a regulačních stanic topných plynů, domovních plynovodů (svítíplyn, zemní plyn, propan-butan), průmyslových plynovodů (svítíplyn, zemní plyn, technické plyny), nízkotlakých a silnotlakých plynovodů pro veřejný rozvod, plynových spotřebičů, plynových pecí a kotlů bez omezení výkonu; (42) odborné poradenství, s výjimkou obchodního, vypracovávání technických posudků dozor a technická inspekce, inženýrské práce, znalecké posudky a expertizy, konstruktérská a projekční činnost zejména ve výstavbě, technické poradenství a vypracovávání posudků, měření okamžitého mechanického napětí.

(511) 6, 9, 11, 37, 42
(210) O-164951

(111) 243156
(220) 05.03.2001
(151) 23.04.2002
(540)

BERTÍK

(730) Albert Česká republika, s.r.o., Radlická 520/117, Praha 5, Jinonice, 15800, CZ
(740) LORENC IP advokátní a patentová kancelář s.r.o., Mgr. Lukáš Lorenc, advokát, Štefánikova 256/34, Praha 5, Smíchov, 15000
(510) (28) balonky na hrani, hra v kostky, hrací kuličky, hrací žetony, žetony namísto mincí, hračky, hračky plyšové, hry stolní, míčky na hrani, společenské hry, stavebnice, vánoční ozdoby na stromček; (36) organizování dobročinných sbírek, shromažďování prostředků na dobročinnost; (41) organizování vzdělávacích, sportovních a zábavných pořadů a soutěží, organizování plesů.
(511) 28, 36, 41
(210) O-164956

(111) **243192**
(220) 15.03.2001
(151) 23.04.2002
(540)



(730) **Hrábková Helena**, Loretánská 179/13, Praha 1, Hradčany, 11800, CZ
(510) (35) provozování galerie pro obchodní a reklamní účely; (41) provoz galerie; (42) hostinská činnost.
(511) 35, 41, 42
(210) O-165362

(111) **243235**
(220) 28.03.2001
(151) 23.04.2002
(540)



(591) Barevná
(730) **TPC spol. s r.o.**, Průmyslová 1137, Jičín, 50601, CZ
(740) Ing. Pavel Reichel, Lopatecká 14, Praha 4, 14700
(510) (9) registrační pokladny, počítačové pokladny, přístroje pro zpracování informací a počítače, počítačové komponenty, ostatní příslušenství k výpočetní technice; (37) servis a opravy hardware a kancelářských strojů; (38) připojení do sítí LAN nebo Internet.
(511) 9, 37, 38
(210) O-165860

(111) **243247**
(220) 28.03.2001
(151) 23.04.2002
(540)



(730) **IN-JAE PARK**, 104-801, Chunggu Junggyedong apartment, Junggyebong-dong, 366, Nowon-gu, KR
(740) Čermák a spol., JUDr. Karel Čermák Ph.D., LL.M., Elišky Peškové 735/15, Praha 5, Smíchov, 15000
(510) (15) gitary, elektronické gitary, piána, housle, mandolíny, varhany, harmoniky, akordeóny, harfy, flétny, bubny, struny pro hudební nástroje.
(511) 15
(210) O-165888

(111) **243369**
(220) 17.04.2001
(151) 23.04.2002
(540)



(730) **PROFI CREDIT Czech, a.s.**, Klimentská 1216/46, Praha 1, Nové Město, 11000, CZ
(740) Langrova, s.r.o., Skrétova 1011/48, Plzeň, Jižní Předměstí, 30100
(510) (35) zprostředkovatelská činnost v oblasti obchodu; (36) činnost realitní kanceláře a zprostředkování v této oblasti, pronájem a správa nemovitostí, finanční obchodní služby s pohledávkami a dluhy – factoring, forfaiting a zprostředkování v této oblasti, činnost zastavárny, poskytování úvěrů a půjček; (37) stavitelství, stavební činnost – provádění staveb včetně jejich změn, udržovacích prací na nich a jejich odstraňování, provádění subdodávek pro stavby.
(511) 35, 36, 37
(210) O-166507

(111) **243471**
(220) 10.05.2001
(151) 23.04.2002
(540)

SMIRNOFF

(730) **Diageo North America, Inc.**, Three World Trade Center, 175 Greenwich Street, New York, 10007, NY, US
(740) KOREJZOVA LEGAL v.o.s., JUDr. Petra Sauvage de Brantes, advokátka, Korunní 810/104, Praha 10, Vinohrady, 10100
(510) (6) obecné kovy a jejich slitiny, kovové stavební materiály, kovové stavební materiály přenosné, kovové materiály pro železnice, kovové kabely a dráty neelektrické, kovové potřeby zámečnické a klempířské, kovové trubky, sejfy, kovové výrobky, které nejsou uvedeny v jiných třídách včetně klíčenek, řetízků a přívěsků ke klíčům, košů, krabic, schránek na šperky (ne z drahých kovů), řetězů, řetízků a náramků (ne z drahých kovů), ozdobných krabic a krabiček, figurín, soch, sošek, klipsů na peníze, rudy; (9) přístroje a nástroje vědecké, námořní, geodetické, elektrické (zařazené ve tř. 9), fotografické, filmové, optické, přístroje pro vážení, měření, signalizaci, kontrolu (inspekci), záchranu a přístroje pro vyučování, přístroje pro záznam, převod a reprodukci zvuku nebo obrazu, magnetické nosiče záznamů, gramofonové desky, automatické distributory a mechanismy pro přístroje na mince, zapisovací pokladny, počítačové stroje, přístroje pro zpracování informací a počítače, hasicí přístroje, kompaktní disky, kazety, videokazety, minidisky, sluneční brýle, pouzdra na sluneční brýle, počítačové zboží zahrnující podložky pod myš, podložky pod zápěstí, spojiče obrazovky a další příslušenství k počítačům; (14) vzácné kovy a jejich slitiny a výrobky z těchto látek nebo postříbřeného nebo pozlaceného kovu, nejsou-li uvedeny v jiných třídách, klenoty, bižuterie, drahokamy, hodinářské potřeby a chronometrické přístroje, šperky, hodinky, hodiny, výrobky ze vzácných kovů zahrnující svícný, krabičky a schránky na šperky, manžetové knoflíčky; (16) papír, lepenka a výrobky z těchto materiálů, které nejsou zařazeny do jiných tříd, tiskoviny, potřeby pro knižní vazby, fotografie, papírenské zboží, lepidla pro papírenství nebo domácnost, materiál pro umělce, štetce, psací stroje a kancelářské potřeby (vyjímaje nábytek), učební a vyučovací pomůcky s výjimkou přístrojů, plastické obaly (nezařazené do jiných tříd), hrací karty, tiskařské typy, štočky, tiskoviny zahrnující knihy, kalendáře, pohlednice, karty, záložky, poznámkové bloky, diáře a zápisníky, pera, tužky, nástěnky, desky na záznamy, mazací gumy, zmiziky, glóbusy, knižní zarážky a držáky, náčiní pro otevírání dopisů, alba na fotografie, prostrání, umělecké tisky, kuchařské knihy, pravítka, nálepky, telefonní karty; (18) kůže, imitace kůže, výrobky z těchto materiálů, které nejsou zahrnuty do jiných tříd, kůže ze zvířat, kožešiny, kufry a zavazadla, deštníky, slunečníky a hole, biče a sedlářské výrobky, kožené zboží zahrnující tašky, kufříky, peněženky, pouzdra, klíčenky; (21) náčiní a nádoby pro domácnost nebo kuchyň (nikoliv z drahých kovů, ani postříbřených nebo pozlacených kovů),

hřebeny a mycí houby, kartáče (s výjimkou štětců), materiály pro výrobu kartáčů, čistící potřeby, drátky na čištění parket, sklo surové nebo opracované (s výjimkou stavebního skla), porcelán a majolika neobsažené v jiných třídách, sklenice a skleněné výrobky, koše na papír, otvírky, výrobky z porcelánu, hlíny a kameniny zahrnující mísy, talíře, hrnky, džbány, jídelní servery, lahve, džbány, konvice a jiné nádoby, plastové výrobky včetně prostírání; (24) tkaniny a textilní výrobky, které nejsou uvedeny v jiných třídách, pokrývky ložní a ubrusy, textilní výrobky zahrnující lněné výrobky, pokrývky a potahy na stoly a postele, přikrývky, ručníky, utěrky, prostírání, chňapky, závěsy; (25) oděvy, obuv, kloboučnické zboží; (26) krajky a výšivky, stuhý a tkaničky, knoflíky, háčky a očka, poutka - galanterie, špendlíky a jehly, umělé květiny, potřeby pro dárkové balení, přezky na opasky (ne z drahých kovů), ozdoby do vlasů, odznaky a knoflíky; (28) puzzle; (42) restaurace (strava), dočasné ubytování, péče léčebná, hygienická, kosmetická, služby veterinářské a zemědělské, služby právní, vědecký a průmyslový výzkum, programování pro počítače, služby poskytované v restauracích, barech, hostincích, hotelové služby.

(511) 6, 9, 14, 16, 18, 21, 24, 25, 26, 28, 42
(210) O-167166

(111) **243481**
(220) 14.05.2001
(151) 23.04.2002
(540)



(591) Barevná
(730) **SOCIÉTÉ DES PRODUITS NESTLÉ S.A.**, Vevey, CH
(740) PATENTSERVIS Praha a.s., Na Podkovce 281/10, Praha 4, Podolí, 14700
(510) (30) zmrzliny všeho druhu, krémy a dezerty obsahující převážně zmrzlinu - vyráběno podle amerických receptur.
(511) 30
(210) O-167236

(111) **243515**
(220) 18.05.2001
(151) 23.04.2002
(540)

FITNESS & FRUITS

(730) **Société des Produits Nestlé S.A.**, 1800 Vevey, CH
(740) PATENTSERVIS Praha a.s., Na Podkovce 281/10, Praha 4, Podolí, 14700
(510) (30) obilniny a výrobky z obilnin, hotová jídla na bázi obilnin, obilninové snídaně, obilninové tyčinky, potraviny na bázi rýže nebo mouky.
(511) 30
(210) O-167496

(111) **243530**
(220) 21.05.2001
(151) 23.04.2002
(540)

WOBENZYM váš klíč ke zdraví

(730) **Société des Produits Nestlé S.A.**, 1800 Vevey, CH
(740) PATENTSERVIS Praha a.s., Na Podkovce 281/10, Praha 4, Podolí, 14700
(510) (5) léčiva; (29) potravinové doplňky, obsahující hydrolytické enzymy s posilujícími účinky na organismus.
(511) 5, 29
(210) O-167529

(111) **243531**
(220) 21.05.2001
(151) 23.04.2002
(540)

WOBENZYM proti zánětům, otokům a poruchám imunity

(730) **Société des Produits Nestlé S.A.**, 1800 Vevey, CH
(740) PATENTSERVIS Praha a.s., Na Podkovce 281/10, Praha 4, Podolí, 14700
(510) (5) léčiva; (29) potravinové doplňky, obsahující hydrolytické enzymy s posilujícími účinky na organismus.
(511) 5, 29
(210) O-167530

(111) **243576**
(220) 25.05.2001
(151) 23.04.2002
(540)

MACH

(730) **ABF, a.s.**, Beranových 667, Praha 9, Letňany, 19900, CZ
(510) (35) pořádání a organizování veletrhů a výstav pro reklamní a obchodní účely; (41) pořádání a organizování veletrhů a výstav pro kulturní a vzdělávací účely; (42) služby spojené s technickým zajištěním a vybavením výstav a výstavních ploch.
(511) 35, 41, 42
(210) O-167726

(111) **243610**
(220) 30.05.2001
(151) 23.04.2002
(540)



(730) **Tiger Corporation**, 3-1, Hayami-cho, Kadoma-city, Osaka, JP
(740) PATENTSERVIS Praha a.s., Na Podkovce 281/10, Praha 4, Podolí, 14700
(510) (11) elektrické a elektronické kuchyňské potřeby, zejména přístroje na vaření a/nebo ohřívání rýže, opékače topinek, trouby na opékání topinek, mikrovlnné trouby a trouby, varné pánve, varné konvice, pánve, varné pekáče, ohřívací přístroje na sušení stolního náčiní, kávovary, ohříváče vody, elektromagnetické varné nádoby, regulační kohoutky objemu vody, regulační kohoutky průtoku vody, plynová přenosná kuchyňská kamna, varné plotýnky, grilovací pánve, opékači grily, přístroje na výrobu rýžových koláčů, pečící trouba na ryby, přístroj na výrobu jogurtů, přístroj na čištění minerálních vod, čistič vzduchu, zvlhčovače ovzduší, přenosné chladničky, části a příslušenství k shora uvedenému zboží; (21) kuchyňské potřeby na vaření (ne elektrické), termosky, vakuové džbány, vakuové konvice, vakuové hrnce, nádoby na led, láhve na vodu, nádoby na třštění ledu (ne elektrické), drtiče ledu (ne elektrické), tepelně izolované kontejnery na potraviny, varné nádoby na pečení a vaření, překapávače kávy (ne elektrické), kávové konvice, kávové stolní soupravy, kontejnery na potraviny, kontejnery na rýži, autoklávy (ne elektrické).
(511) 11, 21
(210) O-167977

(111) **243813**
(220) 26.07.2001
(151) 23.04.2002
(540)

VLADKO

(730) **Ing. Horák Vladimír**, Karlštejnská 97, Tachlovice, okr. Praha - západ, 25217, CZ
(740) PROPATENT, Ing. Vlasta Sedláčková, patentový zástupce, Pod Pekařkou 107/1, Praha 4, Podolí, 14700
(510) (19) stavební materiály nekovové, přenosné konstrukce nekovové, dřevěná a nekovová dlažba a podlahy, dělicí dřevěné stěny a obklady, dekorativní zahradní dřevěné prvky, stavební sklo, dlaždice, skleněné tašky, ploty a pergoly dřevěné a nekovové, zahradní dřevěné stavby - zejména altány, chaty a domky, ozdobné dřevěné mříže, dělicí dřevěné stěny, celodřevěné balkónové prvky, dřevěné a nekovové palisády, květinové dřevěné a kamenné truhlíky; (20) nábytek včetně zahradního, zrcadla, rámy; (28) hry a hračky, potřeby a nářadí pro sport, houpačky, prolézačky, skluzavky, pískoviště, šplhadla, skákadla, trampolíny, houpací koně, kuželky; (35) zprostředkovatelská činnost v oblasti obchodní.
(511) 19, 20, 28, 35
(210) O-170004

(111) **244216**
(220) 27.03.2001
(151) 23.05.2002
(540)

MD FACILITY

(730) **MD FACILITY s.r.o.**, Vojtěšská 324, Neratovice, 27711, CZ
(740) Dana Lukajová, patentový zástupce, Voršilská 10, Praha 1, 11000
(510) (35) činnost reklamní agentury, zprostředkovatelská činnost v oblasti obchodu a obchodních služeb, činnost organizačních a ekonomických poradců.
(511) 35
(210) O-165794

(111) **244254**
(220) 19.04.2001
(151) 23.05.2002
(540)

ZOOMARKET

(730) **Plaček Pet Products s.r.o.**, Revoluční 1381, Poděbrady, Poděbrady III, 29001, CZ
(740) STUDENÁ - LABALESTRA, advokátní a patentová kancelář, Mgr. Klára Labalestra, advokát, Na Poříčí 12, Praha 1, 11000
(510) (18) sedlářské výrobky; (31) krmiva pro zvířata, živá zvířata; (35) obchodní činnost (velkoobchod, maloobchod), zprostředkování v obchodní činnosti.
(511) 18, 31, 35
(210) O-166600

(111) **244301**
(220) 10.05.2001
(151) 23.05.2002
(540)

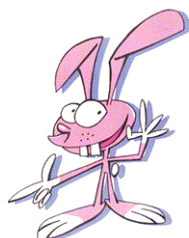

(591) Barevná
(730) **TV Nova s.r.o.**, Křiženeckého nám. 1078/5, Praha 5, 15200, CZ
(740) Dana Lukajová, patentový zástupce, Voršilská 10, Praha 1, 11000
(510) (9) aparáty a přístroje vědecké, geodetické, fotografické, filmové, optické, přístroje pro vážení, měření, signalizaci, kontrolu, záchranu a přístroje učební, aparáty pro záznam, uchování, převod, přenos nebo reprodukci zvuku nebo obrazu, telefony, záznamníky, faxy, ústředny, magnetické nebo optické suporty zvukových nebo zvukově obrazových záznamů, automatické distributory a mechanismy na mince, zapisovací pokladny,

kalkulační stroje, přístroje pro zpracování informací a počítače včetně jejich jednotlivých součástí a náhradních dílů ze třídy 9, baterie, akumulátory, počítačové hry s výstupem na PC nebo na TV, pohledy ilustrované se zvukovou nahrávkou, hlavolamy elektrické nebo elektronické, hrací skříně uváděné v činnost vhozením mince, reklamní přístroje na střídavé obrazy, reklama světelná, reklamní světelné přístroje, nosiče záznamů nahrané i nenahrané, videokazety nahrané i nenahrané, audiokazety nahrané i nenahrané, audiovizuální programy, audioprogramy, audiovizuální díla, audiovizuální díla v digitální podobě, filmy, hudební díla, CD disky, programové vybavení pro počítače, software, hardware výpočetní techniky nebo komunikační nebo informační techniky, elektronické databáze a databázové produkty, informace a záznamy v elektronické podobě, informace a data a databáze a informační produkty na nosičích nebo i v elektronických, datových, informačních, počítačových a komunikačních sítích všeho druhu, související software a hardware, elektronické nebo datové nebo informační nebo komunikační nebo výpočetní sítě včetně jednotlivých součástí a náhradních dílů obsažených ve třídě 9, multimediální aplikace, elektronické multimediální nebo elektronické informační katalogy, elektronické časopisy, elektronická periodika a knihy v elektronické podobě; (14) vzácné kovy a jejich slitiny a výrobky z těchto látek nebo postříbřeného nebo pozlaceného kovu, hodinářské nástroje a nástroje pro časomíru, chronometrické přístroje, sluneční hodiny; (15) hudební nástroje, hrací skříně, elektrické a elektronické hudební nástroje; (16) papír, lepenka a výrobky z těchto materiálů zatříděné ve třídě 16, výrobky z papíru, plakáty, fotografie, kalendáře, pohlednice, gratulace, dopisní papíry, obálky, samolepky, obtisky, pexesa, hrací karty, hry papírové, poznámkové bloky, desky na spisy, pořadače, omalovánky, activity books, balící papír, obaly všeho druhu papírové, listy, pytlíky a sáčky pro obalovou techniku, papírové hračky, školní sešity, skicáky, tužky, pastelky, tuhy, gummy, ořezávátka, ořezávátka strojky, penály, papírové tašky, papírové kapsníky, papírové ubrusy a ubrusový, hlavolamy papírové, těžítka na papíry, tiskoviny, tiskopisy, časopisy, periodika, knihy, databázové produkty v papírové formě, databáze v papírové formě, tiskárenské výrobky, písmena pro tiskárny, losy, štočky, potřeby pro knižní vazby, lepidla pro papírenství nebo domácnost, materiál pro umělec, stětec, psací stroje a kancelářské potřeby, učební pomůcky, umělecké nebo ozdobné předměty z papíru, obaly bublinkové (z umělých hmot); (18) kůže, imitace kůže, výrobky z těchto materiálů, kufr, tašky a brašny všeho druhu, školní tašky, tašky na kolečkách, tašky na nošení dětí, peněženky, kožené pokrývky, deštníky, obaly na deštníky, slunečníky, sedlářské výrobky, pokrývky a postroje pro zvířata, obaly na oděvy, kožené sáčky a pytle jako obaly; (20) nábytek všeho druhu, zrcadla, rámy, výrobky ze dřeva, kovu, rákosu, vrbového proutí, rohoviny, kosti, želvoviny, kotic, jantaru, perleti, moškové pěny, buničiny a z náhražek těchto hmot, bambus, bambusové závěsy, stavebnicový nábytek a modulový nábytek, variabilní nábytkové programy pro kanceláře, jednací místnosti, recepce, sekretariáty, nábytek pro kuchyně, ložnice, nábytek školní a zahradní, dětský nábytek, nábytek s využitím skla a zrcadel, atypický nábytek a výrobky ze dřeva, čalouněný nábytek, sedací soupravy, křesla a židle, stoly a stolký, stojany, bytové a nábytkové doplňky, umělecké a ozdobné předměty z výše uvedených materiálů, umělecká díla, sochy a sošky ze dřeva, vosku, sádry nebo umělých hmot, umělecké truhlářské výrobky; (21) sklo, porcelán a majolika a výrobky z těchto materiálů, náčiní a nádoby pro domácnost nebo kuchyň, nádoby a nádobí z plastických hmot pro domácnost, soupravy kuchyňského nádobí, tlakové hrnce, schránky na pečivo, cestovní láhve, dřezy na praní (škopky), formy na led, zubní kartáčky, kartáče, hřebeny, kbelíky, umyvadla, koše na odpadky, květináče, konve, kolicíky na prádlo, kontejnery, vaničky dětské přenosné, výrobky ze skla i porcelánu, výrobky z křišťálového skla, poháry skleněné, sklenice, popelníky, poháry keramické, keramické porcelánové tácky, stojany na jídelní lžíčky, porcelánové a skleněné džbány, demižony, drobné reklamní a upomínkové předměty ze skla a porcelánu, bytová terária zejména pro pěstování rostlin, lisy na ovoce pro domácnost s výjimkou elektrických, kuchyňské šrotovniky s výjimkou elektrických, ruční čistící nástroje, dávkovače mýdla a ručnicků a toaletního papíru, klece pro domácí zvířata, kuchyňské formy na koláče, na led, na pečení, formičky a tvořítka na pečivo, formy pro použití na pečení a fritézy s výjimkou elektrických, hrnce, hrnčičské zboží, jehlice a kovové špejle na grilování, kotlíky, tepelně-izolační nádoby, termosky pro potraviny; (24) tkaniny a textilní výrobky, stolní pokrývky, ručníky, osušky, ubrusy, utěrky, textilní plošné výrobky, bavlněné látky, potištěné látky, látky na deštníky a pláště do deště, bytové textil, ložní prádlo, reklamní a propagační předměty z textilu, prostírání, ubrusy, praporek, praporce, korouhve, cestovní příkrývky, spací pytle, textilní rolety, ručníky, textilní štičky, textilní tapety; (25) obuv, klobouky, čepice, oděvy všeho druhu, dámské, pánské, dětské, včetně sportovních, kalhoty, trička, kloboučnické výrobky, kšiltovky, kravaty, šály, šátky, zažehlovací obtisky, nášivky na

oděvy, pláštěnky, dřeváky, rukavice, kožené pásky; (26) krajky a výšivky, stuhu a tkaníčky, knoflíky, ozdobné knoflíky, odznaky, umělé květiny, ovoce a větve, ozdoby textilních výrobků, např. nažehlovací ozdoby, přezky a spony jako oděvní doplňky; (28) hry, hračky, hry společenské, hry stolní, stavebnice, hračky plyšové, hračky pohyblivé, maňásci, sportovní potřeby, potřeby pro gymnastiku a sport, posilovací stroje a přístroje pro tělesná cvičení, trenážery, sportovní hry, biliárové stoly, nářadí a potřeby pro zimní sporty, rybářské potřeby, lukostřelecké náčiní, bazény pro děti, bazény přenosné, bazény interiérové i venkovní, bazény nafukovací - v rámci této třídy, vánoční stromky umělé, ozdoby pro vánoční stromky i k reklamním účelům, kanadské žertíky, zábavná pyrotechnika, karnevalové masky, kouzelnické potřeby; (29) potraviny a pokrmy a potravinové doplňky živočišného původu, zelenina a ovoce a výrobky z těchto plodin upravené pro konzervování a konzumaci, maso, ryby drůbež a zvěřina, masové výtahy, masové pokrmy, konzervované nebo mražené nebo sušené nebo zavařené ovoce a zelenina, mléko a mléčné výrobky, mléčné nápoje, oleje a tuky jedlé; (30) potraviny a pokrmy a potravinové doplňky rostlinného původu a výrobky z nich připravené pro konzumaci nebo konzervování, stimulanty pro zlepšení chutě potravin, káva a čaj a kakao a čokoláda a jejich náhražky nebo extrakty nebo nápoje z nich, cukrovinky, rýže, obiloviny a pokrmy a přípravky z obilovin nebo mouky (vše pro lidskou spotřebu), těstoviny, pečivo, pekárenské výrobky, zmrzlina droždí, prášky a přísady do těsta, sůl, hořčice, ocet, přísady nebo nálevy k ochucení nebo nakládání, koření; (32) nealkoholické nápoje, nápoje zbažené alkoholem, ovocné nebo zeleninové nápoje, minerální vody, šumivé nápoje, piva, sirupy a prášky a přípravky k zhotovování nápojů; (33) alkoholické nápoje s výjimkou pív; (35) reklamní, inzertní a propagační činnost, marketing, reklamní, inzertní a propagační činnost prostřednictvím jakéhokoliv média, prostřednictvím telefonní sítě nebo datové sítě nebo informační sítě nebo elektronické sítě nebo komunikační sítě nebo počítačové sítě, poskytování informací a jiných informačních produktů komerčního nebo reklamního charakteru, informačních produktů reklamního charakteru, multimediálních informací komerčního charakteru, komerční využití Internetu v oblastech komerčních internetových médií a vyhledávacích služeb, on-line inzerce, činnost reklamní agentury, zprostředkování v obchodních vztazích, zprostředkovatelská činnost v obchodu, merchandising, franchising, pomoc při využívání a řízení obchodního podniku, automatizované zpracování dat, pomoc při provozování obchodů a obchodních činnostech průmyslového nebo obchodního podniku, služby, které zahrnují záznam, přepis, vypracování, kompilaci přenášení nebo systematickosti písemných či datových či elektronických sdělení a záznamů jakož i využívání nebo kompilaci matematických a statistických údajů; (38) televizní vysílání, televizní vysílání programů, televizní vysílání zábavných, vzdělávacích, výchovných, soutěžních, diskusních a informačních pořadů, telematika, výměna zpráv, šíření, výměna nebo získávání zpráv a informací, šíření elektronických časopisů, informací, elektronických periodik, knih v elektronické podobě, audio nebo audiovizuálních děl prostřednictvím informační nebo datové nebo elektronické nebo komunikační nebo telekomunikační nebo počítačové sítě, zejm. Internetu, pomocí satelitů, služby na Internetu související s televizním vysíláním, organizační a technické zabezpečování televizního vysílání, komunikace, poradenská činnost v oblasti sdělovacích prostředků, informační kancelář, televizní zpravodajství; (41) nakladatelství a vydavatelství, ediční činnost, publikační činnost, nahrávání nosičů zvukových nebo obrazově zvukových, půjčování nahrávaných zvukových a zvukově obrazových záznamů, výroba, tvorba a šíření audiovizuálních děl, TV produkce, filmová produkce, televizní výroba programů, tvorba programů, tvorba a výroba televizních a audiovizuálních programů, agenturní činnost v oblasti kultury, zprostředkování v oblasti kultury, výchovy, zábavy a sportu, výchovná, vzdělávací, soutěžní a zábavní činnost, zábavní nebo kulturní nebo vzdělávací představení, televizní pořad nebo program, organizace společenských a kulturních akcí, organizace, provozování a provádění her a soutěží i veřejných, výstavní činnost v oblasti kultury nebo zábavy nebo výchovy nebo vzdělávání.

(511) 9, 14, 15, 16, 18, 20, 21, 24, 25, 26, 28, 29, 30, 32, 33, 35, 38, 41
(210) O-167145

(111) **244352**
(220) 28.05.2001
(151) 23.05.2002
(540)



(591) Barevná
(730) **BERRY SERVIS, s.r.o.**, Břežany II, Český Brod, 28201, CZ
(740) PROPATENT, Ing. Vlasta Sedláčková, patentový zástupce, Pod Pekařkou 107/1, Praha 4, Podolí, 14700
(510) (11) zavlažovací systémy; (31) čerstvé ovoce, sazenice; (35) propagace.
(511) 11, 31, 35
(210) O-167751

(111) **244400**
(220) 05.06.2001
(151) 23.05.2002
(540)



(730) **EKO-KOM, a.s.**, Na Pankráci 1685/17, Praha 4, 14021, CZ
(740) Rott, Růžička & Guttman a spol., Vyskočilova 1566, Praha 4, Michle, 14000
(510) (36) pomoc při vyhledávání finančních prostředků pro investování do podniků, zařízení, vybavení a poskytování služeb týkajících se sběru, přepravy, třídění, recyklace a likvidace odpadů a recyklovaných surovin; (39) zprostředkovatelská činnost v oblasti dopravy a skladování použitých obalů, odpadů a recyklovaných surovin; (40) zprostředkovatelská činnost v oblasti sběru, zpracování, recyklace a likvidace použitých obalů, odpadů a recyklovaných surovin; (42) poradenství spotřebitelům a podnikům v otázkách týkajících se životního prostředí a odpadů, zejména snížení produkce odpadů, jejich sběru, přepravy, třídění, recyklace a likvidace odpadů a recyklovaných surovin, poradenská činnost v oblasti vývoje, výběru a použití ekologických a hospodárných obalů a obalových materiálů a jejich značení.
(511) 36, 39, 40, 42
(210) O-168134

(111) **244401**
(220) 05.06.2001
(151) 23.05.2002
(540)



(730) **EKO-KOM, a.s.**, Na Pankráci 1685/17, Praha 4, 14021, CZ
(740) Rott, Růžička & Guttman a spol., Vyskočilova 1566, Praha 4, Michle, 14000
(510) (36) pomoc při vyhledávání finančních prostředků pro investování do podniků, zařízení, vybavení a poskytování služeb týkajících se sběru, přepravy, třídění, recyklace a likvidace odpadů a recyklovaných surovin; (39) zprostředkovatelská činnost v oblasti dopravy a skladování použitých obalů, odpadů a recyklovaných surovin; (40) zprostředkovatelská činnost v oblasti sběru, zpracování, recyklace a likvidace použitých obalů, odpadů a recyklovaných surovin; (42) poradenství spotřebitelům a podnikům v otázkách týkajících se životního prostředí a odpadů, zejména snížení produkce odpadů, jejich sběru, přepravy, třídění, recyklace a likvidace odpadů a recyklovaných surovin, poradenská činnost v oblasti vývoje, výběru a použití ekologických a hospodárných obalů a obalových materiálů a jejich značení.
(511) 36, 39, 40, 42
(210) O-168135

(111) **244402**
(220) 05.06.2001
(151) 23.05.2002
(540)



(730) **EKO-KOM, a.s.**, Na Pankráci 1685/17, Praha 4, 14021, CZ
(740) Rott, Růžička & Guttman a spol., Vyskočilova 1566, Praha 4, Michle, 14000
(510) (36) pomoc při vyhledávání finančních prostředků pro investování do podniků, zařízení, vybavení a poskytování služeb týkajících se sběru, přepravy, třídění, recyklace a likvidace odpadů a recyklovaných surovin; (39) zprostředkovatelská činnost v oblasti dopravy a skladování použitých obalů, odpadů a recyklovaných surovin; (40) zprostředkovatelská činnost v oblasti sběru, zpracování, recyklace a likvidace použitých obalů, odpadů a recyklovaných surovin; (42) poradenství spotřebitelům a podnikům v otázkách týkajících se životního prostředí a odpadů, zejména snížení produkce odpadů, jejich sběru, přepravy, třídění, recyklace a likvidace odpadů a recyklovaných surovin, poradenská činnost v oblasti vývoje, výběru a použití ekologických a hospodárných obalů a obalových materiálů a jejich značení.
(511) 36, 39, 40, 42
(210) O-168136

(111) **244897**
(220) 04.06.2001
(151) 24.06.2002
(540)

Modrý Janek

(730) **ZNOVÍN ZNOJMO, a.s.**, č. p. 404, Šatov, 67122, CZ
(740) Rott, Růžička & Guttman a spol., Vyskočilova 1566, Praha 4, Michle, 14000
(510) (16) tiskoviny; (33) vína.
(511) 16, 33
(210) O-168093

(111) **244999**
(220) 29.06.2001
(151) 24.06.2002
(540)

BAILEYS

(730) **R & A Bailey & Co**, Nangor House, Western Estate, Dublin 12, IE
(740) KOREJZOVA LEGAL v.o.s., JUDr. Petra Sauvage de Brantes, advokátka, Korunní 810/104, Praha 10, Vinohrady, 10100
(510) (30) sladké pečivo včetně dortů, tvarohové dorty, cukrovinky, čokolády, čokoládové lanýže, zmrzlinové krémy, pečivo a omáčky.
(511) 30
(210) O-169315

(111) **245002**
(220) 29.06.2001
(151) 24.06.2002
(540)



(730) **R & A Bailey & Co**, Nangor House, Western Estate, Dublin 12, IE
(740) KOREJZOVA LEGAL v.o.s., JUDr. Petra Sauvage de Brantes, advokátka, Korunní 810/104, Praha 10, Vinohrady, 10100
(510) (30) sladké pečivo včetně dortů, tvarohové dorty, cukrovinky, čokolády, čokoládové lanýže, zmrzlinové krémy, pečivo a omáčky.
(511) 30
(210) O-169318

(111) **245168**
(220) 27.08.2001
(151) 24.06.2002
(540)



(591) Barevná
(730) **PhDr. Eva Šimková**, Staroujezdská 56, Praha 9 - Újezd nad Lesy, 19016, CZ
(740) BOHEMIA PATENT, Ing. Jana Vandělíková, Petrská 1136/12, Praha 1, Nové Město, 11000
(510) (9) data, databáze a jiné informační produkty na elektronických, magnetických a optických nosičích všeho druhu a v elektronických, datových, informačních a telekomunikačních sítích všeho druhu, související software a hardware, nosiče dat spadající do tř. 9, zejm. diskety, CD romy, magnetické disky, optické disky, DVD apod., elektronické sítě,

multimediální informační katalogy, periodika a knihy v elektronické podobě, nahráný software na CD a DVD discích a magnetických médiích, audiovizuální programy, audio programy, pohledy ilustrované se zvukovou nahrávkou, nahráné zvukové a zvukově obrazové záznamy, obaly na zvukové nosiče a videokazety; (16) papír, výrobky z papíru, periodické a neperiodické publikace, knihy, časopisy, brožury, fotografie, plakáty, pohledy, kalendáře, samolepky, obtisky, pexesa, hrací karty, papírové a umělohmotné tašky, tužky, pera a pastelky, papírové obaly všeho druhu, papírové ubrusy a ubrusy, papírové vlajky, informační a reklamní produkty v papírové formě, data a databáze obecně na papírových nosičích, písmena pro tiskárny, štočky, umělecké nebo ozdobné předměty z papíru; (35) zprostředkování reklamní, inzertní a propagační činnosti prostřednictvím jakéhokoliv média, prostřednictvím telefonní sítě nebo datové sítě nebo informační sítě, poskytování obchodních informací a jiných informačních produktů reklamního charakteru včetně tiskařských výrobků, on-line inzerce na datové komunikační sítě; (38) šíření elektronických časopisů, elektronických periodik a knih v elektronické podobě prostřednictvím počítačové sítě, Internetu, pomocí satelitů ap., výměna a šíření zpráv a informací, služby zabezpečující audiovizuální komunikaci prostřednictvím informačních a telekomunikačních sítí, kupř. počítačové sítě Internet, satelitu apod; (41) nakladatelství a vydavatelství periodických a neperiodických publikací v tištěné i elektronické podobě, zprostředkování výchovné a zábavní činnosti, zprostředkování kulturních a uměleckých akcí, setkání, výstav, soutěží, přednášek apod., činnost knižních klubů, pořady pro rozhlasové a televizní vysílání, ediční činnost, publikační činnost, nahrávání nosičů zvukových nebo obrazově zvukových, půjčování nahrávaných zvukových a nebo obrazově zvukových záznamů.

(511) 9, 16, 35, 38, 41
(210) O-170864

(111) **245840**
(220) 10.08.2001
(151) 29.07.2002
(540)

TVAROHÁČEK

(730) Polabské mlékárny, a.s., Dr. Kryšpína 510, Poděbrady, 29016, CZ
(740) Rott, Růžička & Guttman a spol., Vyskočilova 1566, Praha 4, Michle, 14000
(510) (29) mléčné výrobky.
(511) 29
(210) O-170468

(111) **246392**
(220) 14.05.2001
(151) 26.08.2002
(540)



(730) Česká republika - Puncovní úřad, Kozi 748/4, Praha 1 - Staré Město, 11000, CZ
(510) (9) magnetické nosiče zvukových a obrazových záznamů; (14) klenoty, bižuterie; (16) tiskoviny, brožury, obaly papírové a plastové, papírové kapesníky a ručníky; (18) deštníky, slunečníky, tašky zařazené do tř. 18;

(24) kapesníky látkové, textilní ručníky; (25) kravaty, šátky, šály, čepice, trička; (38) internetová a e-mailová komunikace; (42) poskytování informací z oblasti kontroly jakosti výrobků z drahých kovů a puncovníctví.
(511) 9, 14, 16, 18, 24, 25, 38, 42
(210) O-167267

(111) **246393**
(220) 14.05.2001
(151) 26.08.2002
(540)



(730) Česká republika - Puncovní úřad, Kozi 748/4, Praha 1 - Staré Město, 11000, CZ
(510) (9) magnetické nosiče zvukových a obrazových záznamů; (14) klenoty, bižuterie; (16) tiskoviny, brožury, obaly papírové a plastové, papírové kapesníky a ručníky; (18) deštníky, slunečníky, tašky zařazené do tř. 18; (24) kapesníky látkové, textilní ručníky; (25) kravaty, šátky, šály, čepice, trička; (38) internetová a e-mailová komunikace; (42) poskytování informací z oblasti kontroly jakosti výrobků z drahých kovů a puncovníctví.
(511) 9, 14, 16, 18, 24, 25, 38, 42
(210) O-167268

(111) **246394**
(220) 14.05.2001
(151) 26.08.2002
(540)



(730) Česká republika - Puncovní úřad, Kozi 748/4, Praha 1 - Staré Město, 11000, CZ
(510) (9) magnetické nosiče zvukových a obrazových záznamů; (14) klenoty, bižuterie; (16) tiskoviny, brožury, obaly papírové a plastové, papírové kapesníky a ručníky; (18) deštníky, slunečníky, tašky zařazené do tř. 18; (24) kapesníky látkové, textilní ručníky; (25) kravaty, šátky, šály, čepice, trička; (38) internetová a e-mailová komunikace; (42) poskytování informací z oblasti kontroly jakosti výrobků z drahých kovů a puncovníctví.
(511) 9, 14, 16, 18, 24, 25, 38, 42
(210) O-167269

(111) **246535**
(220) 24.08.2001
(151) 26.08.2002
(540)



(730) **ČESKÁ TELEVIZE**, Na Hřebenech II. 1132/4, Praha 4 - Kavčí hory, 14070, CZ

(510) (9) veškeré nosiče informací v rozsahu třídy 9; (16) tiskoviny např. knihy a časopisy, katalogy, plakáty, fotografie, kalendáře, samolepky; (35) propagační, reklamní a inzertní činnost; (38) vysílání televizních programů; (41) tvorba televizních programů, výchovná a zábavní činnost, školení, kulturní a sportovní aktivity, soutěže pro veřejnost, vydavatelská a nakladatelská činnost, výroba audiovizuálních programů.

(511) 9, 16, 35, 38, 41
(210) O-170858

(111) **246745**
(220) 17.10.2001
(151) 26.08.2002
(540)



(730) **Česká televize**, Na Hřebenech II, Praha 4 - Kavčí hory, 14070, CZ

(510) (35) propagační, reklamní a inzertní činnost; (38) vysílání televizních programů; (41) tvorba televizních programů, výchovná a zábavní činnost, školení, kulturní a sportovní aktivity, soutěže pro veřejnost, vydavatelská a nakladatelská činnost, výroba audiovizuálních programů.

(511) 35, 38, 41
(210) O-172574

(111) **246746**
(220) 17.10.2001
(151) 26.08.2002
(540)

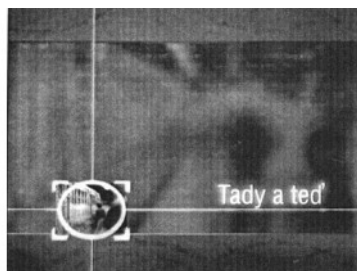

(730) **Česká televize**, Na Hřebenech II, Praha 4 - Kavčí hory, 14070, CZ

(510) (9) veškeré nosiče informací v rozsahu třídy 9; (16) tiskoviny, periodické a neperiodické publikace, např. knihy a časopisy, katalogy, plakáty, fotografie, kalendáře, samolepky; (35) propagační, reklamní a inzertní činnost; (38) vysílání televizních programů; (41) tvorba televizních programů, výchovná a zábavní činnost, školení, kulturní a sportovní

aktivity, soutěže pro veřejnost, vydavatelská a nakladatelská činnost, výroba audiovizuálních programů.
(511) 9, 16, 35, 38, 41
(210) O-172581

(111) **246755**
(220) 19.10.2001
(151) 26.08.2002
(540)



(591) Barevná
(730) **GlaxoSmithKline Consumer Healthcare Holdings (US) LLC**, Corporation Service Company 251 Little Falls Drive, Wilmington, 19808, DE, US
(510) (5) dietetické a nutriční doplňky, vitamínové a minerální přípravky.
(511) 5
(210) O-172901

(111) **246843**
(220) 13.11.2001
(151) 26.08.2002
(540)



(591) Barevná
(730) **INTERCOLOR, akciová společnost**, Bílá Voda 100, Červená Voda, 56162, CZ
(740) **PROPATENT**, Ing. Vlasta Sedláčková, patentový zástupce, Pod Pekařkou 107/1, Praha 4, Podolí, 14700
(510) (40) barvení a finální úprava textilií (tkanin, pletenin).
(511) 40
(210) O-173691

(111) **246846**
(220) 13.11.2001
(151) 26.08.2002
(540)

**Mart
Eslem**

(730) Šlambor Martin, Ženiškova 2173/1, Ústí nad Labem, 40011, CZ
(740) PROPATENT, Ing. Vlasta Sedláčková, patentový zástupce, Pod Pekařkou 107/1, Praha 4, Podolí, 14700
(510) (16) tiskárenské výrobky, fotografie, učebnice a vyučovací pomůcky, knihy; (35) propagační činnost, reklama, služby reklamních kanceláří; (36) služby správců nemovitostí, pronájmy nemovitostí ve tř. 36, související služby tichého spolčenika; (38) služby, které spočívají v rozšiřování rádiových a televizních signálů; (41) služby týkající se výchovy osob, zábavy; (42) vědecký a průmyslový výzkum.
(511) 16, 35, 36, 38, 41, 42
(210) O-173699

(111) **247110**
(220) 28.02.2001
(151) 24.09.2002
(540)

SIMEO

(730) Radek ŘÍHA - SIMEO, Vnitřní 18/694, Praha 4, 14100, CZ
(510) (2) tonery pro kopírky a kopírovací stroje, tonery a náplně pro tiskárny; (9) měřicí přístroje, digitální měřiče vlhkosti, data, databáze a jiné informační produkty na magnetických, elektronických a optických nosičích, související software a hardware, nosiče dat všeho druhu spadající do tř. 9, elektronické a datové sítě, multimediální aplikace, 3D animace, multimediální informační katalogy, elektronické časopisy, elektronická periodika a knihy v elektronické podobě, software pro počítače, programové vybavení pro informační technologie a pro komunikaci, programové vybavení umožňující elektronické obchodování, videohry, nahraný software na CD a DVD discích a magnetických médiích, magnetické disky, optické disky, čtecí zařízení optických a magnetických disků, kompaktní disky, magnetické pásky, výrobky výpočetní techniky, jako např. počítače, mikroprocesory, notebooky, tiskárny, monitory, scannery, doplňkové vybavení, kupř. myši, klávesnice apod., diskety a programové vybavení, telekomunikační technika, zejména telefony, faxy, zařízení pro reprodukci dat, kopírovací stroje, spotřební elektronika, elektronické sítě, přístroje pro audiovizuální komunikaci, přístroje pro záznam, převod a reprodukci zvuku nebo obrazu a jejich součástí, zařízení pro zpracování informací, systémy informačních technologií zařazené do tř. 9, systémy výpočetní, komunikační a informační techniky zařazené ve tř. 9, satelitní komplexy, elektronické řídicí systémy a přístroje, optické a optickoelektrické přístroje, software a hardware pro audio, video a DTP studia; (16) papír kancelářský, faxový papír; (37) instalace a opravy elektronických zařízení, montáž a údržba počítačů a počítačových sítí, včetně připojení na klíč, zřizování, provoz a údržba provozu WWW a FTP serverů; (42) návrh programového vybavení, aktualizace programového vybavení, údržba programového vybavení, programování počítačů, pronájem doby přístupu k databázi, technické studie v oblasti počítačů a programového vybavení, pronájem programového vybavení a počítačů, služby vyhledávacích nástrojů, výzkum, vývoj a tvorba systémů pro elektronické obchodování, výzkum a

vývoj informačních technologií, tvorba software, programování Internetových databázových systémů a Internetových aplikací, programování multimediálních aplikací, tvorba multimediálních dokumentů, prezentací, aplikací, katalogů apod., konstrukce WWW prezentací a řešení WWW serverů, počítačové animace a vizualizace, tvorba programových projektů, tvorba informačních databází, elektronických časopisů, periodik, knih.

(511) 2, 9, 16, 37, 42
(210) O-164817

(111) **247131**
(220) 06.04.2001
(151) 24.09.2002
(540)

COUNTRY ESTRÁDA

(730) TV Nova s.r.o., Kříženeckého nám. 1078/5, Praha 5, 15200, CZ
(740) Dana Lukajová, patentový zástupce, Voršílská 10, Praha 1, 11000
(510) (9) audiovizuální programy, audioprogramy, audiovizuální díla, audiovizuální díla v digitální podobě; (38) televizní vysílání, televizní vysílání programů, televizní vysílání zábavných, vzdělávacích, výchovných, soutěžních, diskusních a informačních pořadů, šíření, výměna nebo získávání zpráv a informací, organizační a technické zabezpečování televizního vysílání.
(511) 9, 38
(210) O-166242

(111) **247210**
(220) 29.06.2001
(151) 24.09.2002
(540)

POLYX

(730) POLYX, s.r.o., Jarní 2473/4, Praha 6, 16000, CZ
(740) Ing. Václav Kratochvíl, Husníkova 2086/22, Praha 5, 15800
(510) (9) software, zvukové a obrazové záznamy, nosiče pro programy, nosiče audiovizuálních záznamů, kompaktní disky, hardware; (16) manuály a návody pro použití software; (41) vydavatelská činnost, organizování a vedení seminářů, kolokvií, konferencí, kongresů, sympozií, školení, výstav, vše se zaměřením na automatické řízení a na zavádění a používání software a hardware; (42) poradenská činnost v oblasti software a řídicích systémů, aktualizace počítačových programů, tvorba software, počítačové programování, aktualizace počítačových programů, údržba počítačových programů, pronájem počítačového software, počítačové systémové analýzy, poradenské služby v oblasti hardware.
(511) 9, 16, 41, 42
(210) O-169325

(111) **247211**
(220) 29.06.2001
(151) 24.09.2002
(540)

IFAC

(730) POLYX, s.r.o., Jarní 2473/4, Praha 6, 16000, CZ
(740) Ing. Václav Kratochvíl, Husníkova 2086/22, Praha 5, 15800
(510) (9) software, zvukové a obrazové záznamy, nosiče pro programy, nosiče audiovizuálních záznamů, kompaktní disky, hardware; (16) manuály a návody pro použití software; (41) vydavatelská činnost, organizování a vedení seminářů, kolokvií, konferencí, kongresů, sympozií, školení, výstav, vše se zaměřením na automatické řízení a na zavádění a používání software a hardware; (42) poradenská činnost v oblasti software a řídicích systémů, aktualizace počítačových programů, tvorba software, počítačové programování, aktualizace počítačových programů, údržba počítačových programů, pronájem počítačového software, počítačové systémové analýzy, poradenské služby v oblasti hardware.
(511) 9, 16, 41, 42
(210) O-169326

(111) **247490**
(220) 06.11.2001
(151) 24.09.2002
(540)



- (730) **EKO-KOM, a.s.**, Na Pankráci 1685/17, Praha 4, 14021, CZ
(740) Rott, Růžička & Guttman a spol., Vyskočilova 1566, Praha 4, Michle, 14000
- (510) (1) odbarvovače pro průmyslové účely; (2) barvy, fermeže, laky, prostředky proti korozi, prostředky na ochranu dřeva; (3) čističidla a prostředky čistící, leštící, odmašťovací a brusné, parfém, éterické oleje, výrobky pro péči o tělo a krásu, vlasové vody, zubní pasty; (5) farmaceutické výrobky a výrobky veterinární medicíny, hygienické přípravky, dietetické výrobky pro děti a nemocné, náplasti a obvazy; (6) zámky a drobné železářské zboží, obaly a obalové materiály z obecných kovů; (7) elektrické šlehače, přepravní zařízení na odpady a materiál k recyklaci, přístroje uváděné do chodu mechanicky pro sběr, třídění a likvidaci odpadů a materiálů k recyklaci; (8) ruční nářadí, nože, vidličky a lžice, břitvy, ruční a manuálně poháněné nástroje na sběr, třídění a likvidaci odpadů a materiálů k recyklaci; (9) žehličky a elektrické vysavače, přístroje pro záznam, přenos a reprodukci obrazů a zvuku, magnetické nosiče záznamů, LP desky, přístroje na zpracování informací, zejména počítače a příslušenství počítačů; (11) kávovary a elektrické opékače topinek; (16) papír a lepenky, výrobky z papíru a lepenky, papírové ručníky, ubrousky a kapesníky, obaly a obalové materiály z papíru a/nebo z lepenky, tiskárenské výrobky, papírnické zboží, lepidla na papír a papírnické zboží nebo pro domácí použití, desky, sáčky a fólie z plastických hmot na obaly; (20) umělecké a dekorativní předměty ze dřeva a z plastických hmot, obaly ze dřeva a z plastických hmot; (21) drobné ruční přístroje pro domácnost a kuchyň, nádoby pro domácnost a kuchyň (nikoli z drahých kovů nebo postříbřené či pozlacené), hřebeny a mycí houby, kartáče (s výjimkou štětců), umělecké předměty a výrobky pro domácnost a kuchyň ze skla, porcelánu a kameniny, obaly z těchto materiálů; (24) látky a textilie, domácí prádlo, stolní a ložní prádlo, ložní pokrývky a ubrusy; (25) oděvy, obuv, pokrývky hlavy; (29) maso, ryby, drůbež a zvěřina, masové výtažky, konzervované, sušené a vařené ovoce a zelenina, želatina z masa, ryb, ovoce a zeleniny, zavařeniny, vejce a mléko, mléčné výrobky, máslo, sýr, smetana, jogurt, sušené mléko, jedlé oleje a tuky, salátové zálivky, masové, rybí, ovocné a zeleninové konzervy; (30) káva, čaj, kakao, cukr, rýže, tapioka, ságo, kávové náhražky, mouky a přípravky na základě obilnin (s výjimkou potravin pro zvířata), chléb, pekařské a cukrářské výrobky, zmrzlina, med, melasový cukr, droždí, chemické droždí, stolní sůl, hořčice, ocet, omáčky (s výjimkou salátových zálivek), koření, led do nápojů; (32) piva, minerální a syčené vody a ostatní nealkoholické nápoje, nápoje na bázi ovoce, ovocné džusy, sirupy a ostatní přípravky pro přípravu nápojů; (34) tabák a výrobky odvozené z tabáku, potřeby pro kuřáky (nikoli z drahých kovů nebo postříbřené či pozlacené), tabatěrky, popelníky, dýmky, čističe dýmek, zapalovače, zápalky; (35) public relations; (36) poradenství týkající se financování služeb nebo projektů uvedených ve třídách 35, 39, 40 a 42; (39) sběr a doprava odpadů a druhotných surovin; (40) recyklování odpadů a druhotných surovin; (42) třídění odpadů a druhotných surovin a jejich likvidace pomocí chemických, fyzikálních nebo biologických postupů, poradenství o otázkách týkajících se životního prostředí a likvidace odpadů.
- (511) 1, 2, 3, 5, 6, 7, 8, 9, 11, 16, 20, 21, 24, 25, 29, 30, 32, 34, 35, 36, 39, 40, 42
(210) O-173425

(111) **247994**
(220) 14.03.2001
(151) 29.10.2002
(540)

IMPERIAL

- (730) **Heineken Česká republika, a.s.**, U Pivovaru 1, Krušovice, 27053, CZ
(740) JUDr. Milan Kyjovský, advokát, Jaselská 202/19, Brno, Veverí, 60200
(510) (31) slad na výrobu piva a lihovin; (32) pivo, sladové nápoje, sladové pivo.

(511) 31, 32
(210) O-165318

(111) **248036**
(220) 05.06.2001
(151) 29.10.2002
(540)

MODRÉ Z NEBE

- (730) **Société des Produits Nestlé S.A.**, Av. Nestlé 55, 1800 Vevey, CH
(740) PATENTSERVIS Praha a.s., Na Podkovce 281/10, Praha 4, Podolí, 14700
(510) (30) trvanlivé pečivo, čokoládové a nečokoládové cukrovinky; (32) nápojové směsi a prášky.
(511) 30, 32
(210) O-168139

(111) **249232**
(220) 22.11.2001
(151) 25.11.2002
(540)

Pré-Mont

- (730) **ZNOVÍN ZNOJMO, a.s.**, č. p. 404, Šatov, 67122, CZ
(740) Rott, Růžička & Guttman a spol., Vyskočilova 1566, Praha 4, Michle, 14000
(510) (16) tiskoviny; (33) vína.
(511) 16, 33
(210) O-174022

(111) **249233**
(220) 22.11.2001
(151) 25.11.2002
(540)

Mont-Pré

- (730) **ZNOVÍN ZNOJMO, a.s.**, č. p. 404, Šatov, 67122, CZ
(740) Rott, Růžička & Guttman a spol., Vyskočilova 1566, Praha 4, Michle, 14000
(510) (16) tiskoviny; (33) vína.
(511) 16, 33
(210) O-174023

(111) **250670**
(220) 14.05.2001
(151) 27.01.2003
(540)

DUOFIX

- (730) **DePuy Synthes, Inc.**, 700 Orthopaedics Drive, 46581 Warsaw, IN, US
(740) Čermák a spol., JUDr. Karel Čermák jr. Ph.D., LL.M., advokát, Elišky Peškové 735/15, Praha 5, 15000
(510) (10) zdravotnické přístroje a orthopedické výrobky, zejména orthopedické implantáty s potahem simulující přirozenou kost.
(511) 10
(210) O-167255

(111) **250886**
(220) 04.03.2002
(151) 27.01.2003
(540)

EMERAN

- (730) **Emeran 1860, s.r.o.**, Obránců míru 2893/19, Most, 43401, CZ
(740) Ing. Jarmila Javoříková, Slunečná 4566, Zlín, 76005
(510) (4) tuhá paliva - uhlí; (35) reklamní a marketingová činnost, zprostředkovatelská činnost v oblasti obchodu; (39) dopravní služby - zasilatelství, doprava odpadu, paliv; (40) podnikání v oblasti nakládání s odpady, zpracování odpadů.
(511) 4, 35, 39, 40
(210) O-177346

(111) **251321**
(220) 24.07.2001
(151) 24.02.2003
(540)



(730) **Polabské mlékárny, a.s.**, Dr. Krypína 510, Poděbrady, 29016, CZ
(740) Rott, Růžička & Guttman a spol., Vyskočilova 1566, Praha 4, Michle, 14000
(510) (29) mléčné výrobky.
(511) 29
(210) O-169945

(111) **251337**
(220) 10.09.2001
(151) 24.02.2003
(540)

Prosperita

(730) **PhDr. Eva Šimková**, Staroujezdská 56, Praha 9 - Újezd nad Lesy, 19016, CZ
(740) BOHEMIA PATENT, Ing. Jana Vanděliková, Petrská 1136/12, Praha 1, Nové Město, 11000
(510) (16) papír, výrobky z papíru, periodické a neperiodické publikace, knihy, časopisy, brožury, informační a reklamní produkty v papírové formě, data a databáze obecně na papírových nosičích; (41) nakladatelství a vydavatelství periodických a neperiodických publikací v tištěné i elektronické podobě, ediční činnost, publikační činnost.
(511) 16, 41
(210) O-171297

(111) **251378**
(220) 06.11.2001
(151) 24.02.2003
(540)



(730) **EKO-KOM, a.s.**, Na Pankráci 1685/17, Praha 4, 14021, CZ
(740) Rott, Růžička & Guttman a spol., Vyskočilova 1566, Praha 4, Michle, 14000
(510) (1) odbarvovače pro průmyslové účely; (2) barvy, fermeže, laky, prostředky proti korozi, prostředky na ochranu dřeva; (3) čističidla a prostředky čistící, leštící, odmašťovací a brusné, parfém, éterické oleje, výrobky pro péči o tělo a krásu, vlasové vody, zubní pasty; (5) farmaceutické výrobky a výrobky veterinární medicíny, hygienické přípravky, dietetické výrobky pro děti a nemocné, náplasti a obvazy; (6) zámky a drobné železářské zboží, obaly a obalové materiály z obecných kovů; (7) elektrické šlehače, přepravní zařízení na odpady a materiál k recyklaci, přístroje uváděné do chodu mechanicky pro sběr, třídění a likvidaci odpadů a materiálů k recyklaci; (8) ruční nářadí, nože, vidličky a lžice, břitvy, ruční a manuálně poháněné nástroje na sběr, třídění a likvidaci odpadů a materiálů k recyklaci; (9) žehličky a elektrické vysavače, přístroje pro záznam, přenos a reprodukci obrazů a zvuku, magnetické nosiče záznamů, LP desky, přístroje na zpracování informací, zejména počítače a příslušenství počítačů; (11) kávovary a elektrické opékače topinek; (16) papír a lepenky,

výrobky z papíru a lepenky, papírové ručníky, ubrusy a kapesníky, obaly a obalové materiály z papíru a/nebo z lepenky, tiskárenské výrobky, papírnické zboží, lepidla na papír a papírnické zboží nebo pro domácí použití, desky, sáčky a fólie z plastických hmot na obaly; (20) umělecké a dekorační předměty ze dřeva a z plastických hmot, obaly ze dřeva a z plastických hmot; (21) drobné ruční přístroje pro domácnost a kuchyň, nádoby pro domácnost a kuchyň (nikoli z drahých kovů nebo postříbené či pozlacené), hřebeny a mycí houby, kartáče (s výjimkou štětců), umělecké předměty a výrobky pro domácnost a kuchyň ze skla, porcelánu a kameniny, obaly z těchto materiálů; (24) látky a textilie, domácí prádlo, stolní a ložní prádlo, ložní pokrývky a ubrusy; (25) oděvy, obuv, pokrývky hlavy; (29) maso, ryby, drůbež a zvěřina, masové výtahy, konzervované, sušené a vařené ovoce a zelenina, želatina z masa, ryb, ovoce a zeleniny, zavařeniny, vejce a mléko, mléčné výrobky, máslo, sýr, smetana, jogurt, sušené mléko, jedlé oleje a tuky, salátové zálivky, masové, rybí, ovocné a zeleninové konzervy; (30) káva, čaj, kakao, cukr, rýže, tapioka, ságo, kávové náhražky, mouky a přípravky na základě obilnin (s výjimkou potravin pro zvířata), chléb, pekařské a cukrářské výrobky, zmrzliny, med, melasový cukr, droždí, chemické droždí, stolní sůl, hořčice, ocet, omáčky (s výjimkou salátových zálivek), koření, led do nápojů; (32) piva, minerální a sycené vody a ostatní nealkoholické nápoje, nápoje na bázi ovoce, ovocné džusy, sirupy a ostatní přípravky pro přípravu nápojů; (34) tabák a výrobky odvozené z tabáku, potřeby pro kuřáky (nikoli z drahých kovů nebo postříbené či pozlacené), tabatěrky, popelníky, dýmky, čističe dýmek, zapalovače, zápalky; (35) public relations; (36) poradenství týkající se financování služeb nebo projektů uvedených ve třídách 35, 39, 40 a 42; (39) sběr a doprava odpadů a druhotných surovin; (40) recyklování odpadů a druhotných surovin; (42) třídění odpadů a druhotných surovin a jejich likvidace pomocí chemických, fyzikálních nebo biologických postupů, poradenství o otázkách týkajících se životního prostředí a likvidace odpadů.

(511) 1, 2, 3, 5, 6, 7, 8, 9, 11, 16, 20, 21, 24, 25, 29, 30, 32, 34, 35, 36, 39, 40, 42
(210) O-173424

(111) **251393**
(220) 22.11.2001
(151) 24.02.2003
(540)

SANKT KLEMENS

(730) **ZNOVÍN ZNOJMO, a.s.**, č. p. 404, Šatov, 67122, CZ
(740) Rott, Růžička & Guttman a spol., Vyskočilova 1566, Praha 4, Michle, 14000
(510) (16) tiskoviny; (33) vína.
(511) 16, 33
(210) O-174021

(111) **254174**
(220) 21.06.2001
(151) 26.05.2003
(540)



(730) **Smetana Jaroslav Ing.**, ev. č. 72, Velký Chlumec, 26724, CZ
(740) Ing. Václav Kratochvíl, Husníkova 2086/22, Praha 5, Stodůlky, 15800
(510) (1) chemické výrobky, apretury, brzdové kapaliny, čimidla povrchové aktivní, fotografické filmy a papíry, chemické prostředky a přípravky, chladicí kapaliny nebo směsi, impregnační látky, lepidla, mořidla, směsi pro opravy pneumatik, tmel na opravu porcelánových výrobků, na kůže, na pneumatiky, hnojiva; (2) antikoroziva, asfaltové nátěry, barviva, barvy, inhibitory proti korozi, laky, mořidla lihová, nátěrové hmoty, pojiva do barev, ředidla, fermeže, tmel sklenářský, tonery pro kopírovací stroje a zařízení; (3) brusné přípravky, kapaliny do ostříkovačů vozidel, parfumerie, kosmetika, leštidla, mycí prostředky, voňavkářské zboží, prací prostředky, přípravky k leštění, odmašťování a broušení, mýdla, zubní pasty; (4) svíčky, svíce; (5) dietetické výrobky k lékařským účelům, potraviny pro děti,

náplastí, obzavový materiál, desinfekční prostředky, přenosné lékárníčky; (6) bazény kovové, dráty, dveře kovové, hmoždinky z kovu, hřebíkářské zboží, šrouby, kliky, kolečka k nábytku kovová, kování pro stavby nebo pro nábytek, drobné kovové zboží, rolety z kovu, řetězy, svěráky, zámky všeho druhu, zámečnické výrobky, bezpečnostní pokladny a kovové schránky, kovové schody, kovové železníkové pražce, tlakové zásobníky, kovové montážní klíče, kovové stavební konstrukce, olovnice k vyvažování kol; (7) autogeny, balicí stroje, brusky jako stroje, brusné kotouče jako části strojů, čepy otočné, čerpadla a filtry pro motory, čistící stroje, žhavicí svíčky pro dieselovy motory, dopravní pásy, dynamy, etiketovací stroje, frézky, elektrické generátory, hydraulické mechanismy, karburátory, kladkostroje, pístní kroužky, mlecí stroje, mísicí kuchyňské stroje elektrické, drtící zařízení, ložiska, lodní motory, mixéry, mlýnky, motory s výjimkou motorů pro pozemní vozidla, mycí zařízení pro vozidla, nože elektrické, obráběcí stroje, pružiny jako části strojů, pistole stříkací na barvy, pistole na vytlačování tmelů a podobných hmot, pračky, vrtačky, řezací hlavy, sklířidla, soustruhy, seřizovací stroje, zapalovací svíčky, šicí stroje, zdvihací přístroje, stroje s mechanickým pohonem, redukční ventily, uzavírací ventily, svářecí stroje, tlakové ventily, vysavače a jejich příslušenství; (8) automobilové zvedáky, brousky, brusné kameny, čepelky na holení, frézy, holicí strojky, kladiva, kleště, klíče matkové, nýtové, šroubové, nože, kuchyňské nože, nářadí a nástroje ruční, nástroje na řezání závitů, nůžky, páky, pilníky, pily, řezné nástroje a nářadí, stahovávky, šroubováky, sečné zbraně, břitvy, hustilky pneumatik ruční; (9) aparáty a přístroje vědecké, geodetické, fotografické, filmové, přístroje pro vážení, záchranu, automaty hrací a výdejní, brýle, brýlová skla a obroučky, benzínové čerpací stanice, dalekohledy, nosiče dat magnetické a optické, magnetické pásky, videokazety, audiokazety, CD disky, dýchací přístroje, filmy exponované, fonografy, fotokopírovací stroje, kalibry, měřicí, zkušební a kontrolní přístroje a nástroje, měřky ke kontrole automobilových válců, měřidla, ochranné přílby, optická vlákna, tachometry, taxametry, zapisovací pokladny, žehličky, elektronické publikace na nosičích a přenesené po síti, kolektory, elektroměry, elektrolyzáry; (10) přístroje a nástroje chirurgické, lékařské, zubolékařské a zvěrolékařské, nábytek speciální pro lékařské účely, zařízení a příslušenství k zařízení pro podporu dýchání, zařízení pro dýchací přístroje k umělému dýchání, zařízení pro kyslíkovou terapii, příslušenství a součásti rozvodů technických plynů pro zdravotnické použití, masážní přístroje; (11) automobilové reflektory, bojler, osvětlovací přístroje a zařízení, elektrické topné přístroje, filtrovací stroje, chladič a mrazicí přístroje a zařízení, chladničky, mrazničky, kamna, kávovary, klimatizační zařízení, klobzety, jejich části a příslušenství, varné přístroje a zařízení, lampy, lustry, ohříváče vody, radiátory, ventilátory, zařízení pro větrání, regulátory tlaku na propan nebo propan-butan, regulátory plynu, regulátory tlaku plynu, regulační a bezpečnostní příslušenství plynovodní, plynové hořáky, ohřívací hořáky a opalovací hořáky, zejména na propan nebo propan-butan, příslušenství k hořákům na propan nebo propan-butan, zejména prodlužovací a rozbočovací trubky; (12) automobily všeho druhu, sněhové řetězy, stěrače, tlumiče, vzdušné balóny, bezpečnostní pásy do dopravních prostředků, blatníky, brzdy, čepy náprav, čluny, dětské kočárky, dopravní prostředky, duše do pneumatik, hnací řetězy, houkačky pro vozidla, jízdní kola, kryty na automobilová kola, lodní výstroj, ložiska pro vozidla, motocykly, nárazníky, nosiče lyží, kol, zavazadel a podobně k automobilům, obložení brzd, ochranné rámy pro vozidla, pera na zavěšení vozidel, pneumatiky, potahy do vozidel, rozpěry pro vozidla, řemenice a řemeny pro vozidla, volanty; (13) ohňostroje a pyrotechnické výrobky; (14) drahé kovy a jejich slitiny, předměty z těchto materiálů, šperky, drahé kameny, hodinářské výrobky, chronometry, bižuterie, budíky, drahokamy přírodní nebo umělé, jehlice nebo náušnice, klenotnické zboží; (15) hudební nástroje, elektronické hudební nástroje; (16) papír a výrobky z papíru, alba, balicí papír, bloky, brožury, časopisy, děrovače, desky na spisy, dopisní papír, etiketovací přístroje, kancelářské potřeby, knihy, přístroje a stroje na rozmnožování, lepicí pásky, lepidla pro kancelářské účely nebo pro domácnost, plnicí a rýsovací pera, ručníky papírové, fotografie, štetce, psací stroje, učební a školní pomůcky a potřeby, hrací karty, tiskařské štočky, obaly jako papírenské výrobky, publikace, periodika, makety, lepenka a výrobky z těchto materiálů, pořadače, poznámkové bloky, školní sešity, skicárky, plakáty, gratulace, pohlednice, pytlíky a sáčky, papírové tašky, krabice lepenkové nebo papírové, kalendáře, samolepky, obtisky, omalovánky, mapy, obrazy, papírové hračky, tužky, pastelky, tuhy, gumy, ořezávátka, penály, papírové kapesníky, tiskoviny, tiskařské výrobky, materiál pro umělce, pauzovací papír, pásky do psacích strojů, pečeti, tabule, tabulky, modelovací hmoty, papírové pleny, reklamní tiskoviny; (17) fólie z plastických hmot, guma, hadice, hadičky, izolace, tmely, osinek, materiály na izolace; (18) aktovky, brašny, kufr, kabelky, deštníky a slunečníky a jejich součásti a příslušenství, kožené předměty a zboží, peněženky, kůže a imitace kůže,

biče, postroje na koně, sedlářské výrobky; (19) bazény nekovové, dlaždice, dveře nekovové, dýhy, parkety, stavební hmoty nekovové, kámen přírodní a umělý, cement, vápno, malta, sádra, štěrka, asfalt, smola, živec, přenosné domy, překližka, stavební sklo; (20) nábytek všeho druhu, bambus a výrobky z bambusu, výrobky ze dřeva, korku, rákosu, proutí, kostí, slonoviny, náhražky všech těchto materiálů, kolečka k nábytku nekovová, kování nábytkové nekovové, matrace, police, postele, rolety, spací pytle, zrcadla, rámy, pulty; (21) džbánky, hrnce všeho druhu, keramika na použití v domácnosti, kuchyňské nádobí všeho druhu, láhve, misky, nádoby, rozprašovače kosmetiky, skla pro vozidla, skleněné nádoby a zboží, hřebeny, mycí houby, kartáče, porcelánové zboží, neelektrické vysavače a jejich příslušenství, kuchyňské náčiní neelektrické; (22) provazy, šňůry, sítě, plachty, stany, pytle, surová textilní vlákna, vycpávkový materiál; (23) nitě; (24) bavlněné látky, česaná vlna, textilie z hedvábí, lněné tkaniny, mohér, nábytkové tkaniny, nepromokavé tkaniny, potahy na nábytek, ručníky, samet, satén, pokrývky; (25) bavlněná konfekce, obleky, čepice, dámská konfekce, konfekční oděvy, jeansy, elastické pletené oděvy, kloboučnické zboží, košile, obuv, kožichy, kožené výrobky, kravaty, plavky, rukavice, oděvy z kůže, prádlo osobní, prádlo spodní všeho druhu; (26) brože, knoflíky, ozdoby oděvů, stuhy, šněrovadla, špendlíky, jehly, umělé květiny; (27) koberce, linoleum, podlahovina, různé druhy rohože včetně koberečků do vozidel, tapety; (28) bazény přenosné, brusle, kolečkové brusle, cínové hračky, golfové hole a míčky, gumové hračky a míče, gymnastické zařízení a nářadí nebo náčiní, hry, hračky, koloběžky, loutky, lyže, modely vozidel, rybářské výrobky a náčiní včetně prutů a novijáků, tělocvičné a sportovní potřeby, ozdoby na vánoční stromky, modely zmenšených automobilů, lodí a letadel, puzzle; (29) maso, ryby, drůbež, zvěřina, masové výtažky, konzervované, sušené a vařené ovoce a zelenina, zavařeniny, vejce, mléko, máslo, a jiné mlékařské výrobky, jedlé oleje a tuky, potraviny v konzervách, mléčné nápoje; (30) káva, čaj, kakao, cukr, rýže, chléb, sušenky, suchary, zmrzlina, sůl, koření, obilní vločky, obilní přípravky, čokoláda, mouka, jemné pečivo, cukrovinky, med, kvasnice, pepř, ocet, chuťové omáčky, kávové, kakaové a čokoládové nápoje; (31) zemědělské, zahradnické a lesnické výrobky, ovoce, zelenina, živé rostliny a zvířata, semena, květiny, slad; (32) pivo, voda, nealkoholické nápoje, sirupy k přípravě nápojů, ovocné šťávy, limonády, nápoje lihuprosté; (33) alkoholické nápoje, destiláty, lihoviny, likéry a nápoje destilované; (34) tabák, kuřácké potřeby, zápalky, cigarety, doutníky; (36) pronájem nebytových prostor; (37) montáž zastřešení a krytů na bazény a zimní zahrady; (39) skladování zboží; (42) poradenská činnost v oblasti zastřešení a krytů bazénů a zimních zahrad.

- (511) 1, 2, 3, 4, 5, 6, 7, 8, 9, 10, 11, 12, 13, 14, 15, 16, 17, 18, 19, 20, 21, 22, 23, 24, 25, 26, 27, 28, 29, 30, 31, 32, 33, 34, 36, 37, 39, 42
(210) O-169067

- (111) **255543**
(220) 21.12.2001
(151) 28.07.2003
(540)



- (730) **NIKE Innovate C.V.**, One Bowerman Drive, Beaverton, OR, US
(740) Čermák a spol., JUDr. Karel Čermák jr. Ph.D., LL.M., Elišky Peškové 15/735, Praha 5, 15000
(510) (9) přístroje a nástroje vědecké, námořní, geodetické, pro vedení, přepínání, přeměnu, akumulaci, regulaci nebo řízení elektrického proudu, fotografické, filmové, optické, přístroje pro vážení, měření, signalizaci, kontrolu (inspekci), záchranu a přístroje pro vyučování, přístroje pro záznam, převod, reprodukci zvuku nebo obrazu, magnetické nosiče zvukových záznamů, gramofonové desky, automatické distributory a mechanismy pro přístroje na mince, zapisovací pokladny, počítačové stroje, přístroje pro zpracování informací a počítače, hasicí přístroje, zejména sluneční brýle, čočky, rámečky a pouzdra na brýle, helmy pro sport, počítačový hardware a software, globální systémy pro určení polohy daného subjektu, osobní digitální asistenti, kalorimetry, digitální audio zařízení včetně přenosných digitálních hudebních přehrávačů, hodinek na radiospojení a obousměrných střídavých radií, výškoměry, krokoměry,

kompas, chronografy, monitory na měření rychlosti vybavené sensory rychlostí, monitory srdeční frekvence, pouzdra na laptopy, pouzdra na přenosné telefony; (14) vzácné kovy a jejich slitiny a výrobky z těchto látek nebo postříbeného nebo pozlaceného kovu, nejsou-li uvedeny v jiných třídách, klenoty, bižuterie, drahokamy, hodinářské potřeby a chronometrické přístroje, zejména hodinky a stopky; (18) kůže, imitace kůže, výrobky z těchto materiálů, které nejsou zahrnuty do jiných tříd, kůže ze zvířat, kufr a zavazadla, deštníky, slunečníky a hole, biče a sedlářské výrobky, zejména sportovní tašky, batohy, ledvinky, tašky na boty a míče, kabelky, náprsní tašky, tašky na nářadí, tašky na knihy a brašny na přenášení školního materiálu; (25) oděvy, obuv, kloboučnické zboží; (28) hry, hračky, potřeby pro gymnastiku a sport, které nejsou uvedeny v jiných třídách, vánoční ozdoby; (35) pomoc při řízení obchodní činnosti.

- (511) 9, 14, 18, 25, 28, 35
(210) O-175134

- (111) **256412**
(220) 19.12.2001
(151) 27.08.2003
(540)

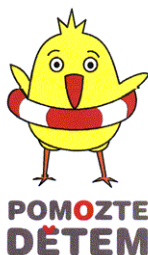

- (591) Barevná
(730) **Česká televize**, Na hřebenech II, Praha 4 - Kavčí hory, 14070, CZ
(510) (38) vysílání televizních programů; (41) tvorba televizních programů, výroba audiovizuálních programů, výchovná činnost, školení, vydavatelská a nakladatelská činnost.
(511) 38, 41
(210) O-175053

- (111) **257104**
(220) 25.04.2001
(151) 29.09.2003
(540)

ZELENÝ ANDĚL

- (730) **ÚAMK a.s.**, Na Strži 1837/9, Praha 4, 14000, CZ
(510) (4) průmyslové oleje, mazadla a tuky; (12) pozemní dopravní prostředky, jejich součásti a příslušenství spadající do této třídy; (16) papír, lepenka a výrobky z těchto materiálů, periodické a neperiodické publikace, letáky, brožury, tiskoviny a jiné propagační a informační materiály, fotografie, kancelářské potřeby kromě nábytku; (35) reklamní a propagační činnost, inzertní činnost; (37) opravy, údržba a čištění motorových vozidel; (38) spoje, telekomunikační služby; (39) osobní a nákladní silniční motorová doprava, odtahová služba, pronájem motorových vozidel; (41) výchovná a zábavní činnost, dopravní výchova, organizování sportovních a motoristických akcí, služby v oblasti přípravy, organizace, realizace, poskytování a zprostředkování motorového a nemotorového sportu, turistických, kulturních a tématicky obdobných informací v oblasti individuálních požadavků a potřeb osob prostřednictvím hromadných sdělovacích prostředků včetně Internetu.
(511) 4, 12, 16, 35, 37, 38, 39, 41
(210) O-166814

- (111) **259620**
(220) 06.11.2001
(151) 23.12.2003
(540)



- (730) **EKO-KOM, a.s.**, Na Pankráci 1685/17, Praha 4, 14021, CZ
(740) Rott, Růžička & Guttman a spol., Vyskočilova 1566, Praha 4, Michle, 14000
(510) (1) odbarvovače pro průmyslové účely; (2) barvy, fermeže, laky, prostředky proti korozi, prostředky na ochranu dřeva; (3) čističidla a prostředky čistící, lešticí, odmašťovací a brusné, parfémy, éterické oleje, výrobky pro péči o tělo a krásu, vlasové vody, zubní pasty; (5) farmaceutické výrobky a výrobky veterinární medicíny, hygienické přípravky, dietetické výrobky pro děti a nemocné, náplasti a obvazy; (6) zámky a drobné železářské zboží, obaly a obalové materiály z obecných kovů; (7) elektrické šlehače, přepravní zařízení na odpady a materiál k recyklaci, přístroje uváděné do chodu mechanicky pro sběr, třídění a likvidaci odpadů a materiálů k recyklaci; (8) ruční nářadí, nože, vidličky a lžice, břitvy, ruční a manuálně poháněné nástroje na sběr, třídění a likvidaci odpadů a materiálů k recyklaci; (9) žehličky a elektrické vysavače, přístroje pro záznam, přenos a reprodukci obrazů a zvuku, magnetické nosiče záznamů, LP desky, přístroje na zpracování informací, zejména počítače a příslušenství počítačů; (11) kávovary a elektrické opékače topinek; (16) papír a lepenky, výrobky z papíru a lepenky, papírové ručníky, ubrusy a kapesníky, obaly a obalové materiály z papíru a/nebo z lepenky, tiskárenské výrobky, papírnické zboží, lepidla na papír a papírnické zboží nebo pro domácí použití, desky, sáčky a fólie z plastických hmot na obaly; (20) umělecké a dekorativní předměty ze dřeva a z plastických hmot, obaly ze dřeva a z plastických hmot; (21) drobné ruční přístroje pro domácnost a kuchyň, nádoby pro domácnost a kuchyň (nikoli z drahých kovů nebo postříbené či pozlacené), hřebeny a mycí houby, kartáče (s výjimkou štětců), umělecké předměty a výrobky pro domácnost a kuchyň ze skla, porcelánu a kameniny, obaly z těchto materiálů; (24) látky a textilie, domácí prádlo, stolní a ložní prádlo, ložní pokrývky a ubrusy; (25) oděvy, obuv, pokrývky hlavy; (29) maso, ryby, drůbež a zvěřina, masové výtahy, konzervované, sušené a vařené ovoce a zelenina, želatina z masa, ryb, ovoce a zeleniny, zavařeniny, vejce a mléko, mléčné výrobky, maslo, sýr, smetana, jogurt, sušené mléko, jedlé oleje a tuky, salátové zálivky, masové, rybí, ovocné a zeleninové konzervy; (30) káva, čaj, kakao, cukr, rýže, tapioka, ságo, kávové náhražky, mouky a přípravky na základě obilnin (s výjimkou potravin pro zvířata), chléb, pekařské a cukrářské výrobky, zmrzlina, med, melasový cukr, droždí, chemické droždí, stolní sůl, hořčice, ocet, omáčky (s výjimkou salátových zálivek), koření, led do nápojů; (32) piva, minerální a sycené vody a ostatní nealkoholické nápoje, nápoje na bázi ovoce, ovocné džusy, sirupy a ostatní přípravky pro přípravu nápojů; (34) tabák a výrobky odvozené z tabáku, potřeby pro kuřáky (nikoli z drahých kovů nebo postříbené či pozlacené), tabatěrky, popelníky, dýmky, čističe dýmek, zapalovače, zápalky; (35) public relations; (36) poradenství týkající se financování služeb nebo projektů uvedených ve třídách 35, 39, 40 a 42; (39) sběr a doprava odpadů a druhotných surovin; (40) recyklování odpadů a druhotných surovin; (42) třídění odpadů a druhotných surovin a jejich likvidace pomocí chemických, fyzikálních nebo biologických postupů, poradenství o otázkách týkajících se životního prostředí a likvidace odpadů.
(511) 1, 2, 3, 5, 6, 7, 8, 9, 11, 16, 20, 21, 24, 25, 29, 30, 32, 34, 35, 36, 39, 40, 42
(210) O-173423

(111) **259621**
(220) 06.11.2001
(151) 23.12.2003
(540)



- (730) **EKO-KOM, a.s.**, Na Pankráci 1685/17, Praha 4, 14021, CZ
(740) Rott, Růžička & Guttman a spol., Vyskočilova 1566, Praha 4, Michle, 14000
- (510) (1) odbarvovače pro průmyslové účely; (2) barvy, fermeže, laky, prostředky proti korozi, prostředky na ochranu dřeva; (3) čističidla a prostředky čistící, leštící, odmašťovací a brusné, parfémové, éterické oleje, výrobky pro péči o tělo a krásu, vlasové vody, zubní pasty; (5) farmaceutické výrobky a výrobky veterinární medicíny, hygienické přípravky, dietetické výrobky pro děti a nemocné, náplasti a obvazy; (6) zámky a drobné železářské zboží, obaly a obalové materiály z obecných kovů; (7) elektrické šlehače, přepravní zařízení na odpady a materiál k recyklaci, přístroje uváděné do chodu mechanicky pro sběr, třídění a likvidaci odpadů a materiálů k recyklaci; (8) ruční nářadí, nože, vidličky a lžice, břitvy, ruční a manuálně poháněné nástroje na sběr, třídění a likvidaci odpadů a materiálů k recyklaci; (9) žehličky a elektrické vysavače, přístroje pro záznam, přenos a reprodukci obrazů a zvuku, magnetické nosiče záznamů, LP desky, přístroje na zpracování informací, zejména počítače a příslušenství počítačů; (11) kávovary a elektrické opékače topinek; (16) papír a lepenky, výrobky z papíru a lepenky, papírové ručníky, ubrousky a kapesníky, obaly a obalové materiály z papíru a lepenky, tiskárenské výrobky, papírnické zboží, lepidla na papír a papírnické zboží nebo pro domácí použití, desky, sáčky a fólie z plastických hmot na obaly; (20) umělecké a dekorativní předměty ze dřeva a z plastických hmot, obaly ze dřeva a z plastických hmot; (21) drobné ruční přístroje pro domácnost a kuchyň, nádoby pro domácnost a kuchyň (nikoli z drahých kovů nebo postříbené či pozlacené), hřebeny a mycí houby, kartáče (s výjimkou štětců), umělecké předměty a výrobky pro domácnost a kuchyň ze skla, porcelánu a kameniny, obaly z těchto materiálů; (24) látky a textilie, domácí prádlo, stolní a ložní prádlo, ložní pokrývky a ubrusy; (25) oděvy, obuv, pokrývky hlavy; (29) maso, ryby, drůbež a zvěřina, masové výtažky, konzervované, sušené a vařené ovoce a zelenina, želatina z masa, ryb, ovoce a zeleniny, zavařeniny, vejce a mléko, mléčné výrobky, maslo, sýr, smetana, jogurt, sušené mléko, jedlé oleje a tuky, salátové zálivky, masové, rybí, ovocné a zeleninové konzervy; (30) káva, čaj, kakao, cukr, rýže, tapioka, ságo, kávové náhražky, mouky a přípravky na základě obilnin (s výjimkou potravin pro zvířata), chléb, pekařské a cukrářské výrobky, zmrzlina, med, melasový cukr, droždí, chemické droždí, stolní sůl, hořčice, ocet, omáčky (s výjimkou salátových zálivek), koření, led do nápojů; (32) piva, minerální a syčené vody a ostatní nealkoholické nápoje, nápoje na bázi ovoce, ovocné džusy, sirupy a ostatní přípravky pro přípravu nápojů; (34) tabák a výrobky odvozené z tabáku, potřeby pro kuřáky (nikoli z drahých kovů nebo postříbené či pozlacené), tabatěrky, popelníky, dýmky, čističe dýmek, zapalovače, zápalky; (35) public relations; (36) poradenství týkající se financování služeb nebo projektů uvedených ve třídách 35, 39, 40 a 42; (39) sběr a doprava odpadů a druhotných surovin; (40) recyklování odpadů a druhotných surovin; (42) třídění odpadů a druhotných surovin a jejich likvidace pomocí chemických, fyzikálních nebo biologických postupů, poradenství o otázkách týkajících se životního prostředí a likvidace odpadů.
- (511) 1, 2, 3, 5, 6, 7, 8, 9, 11, 16, 20, 21, 24, 25, 29, 30, 32, 34, 35, 36, 39, 40, 42
(210) O-173426

(111) **265783**
(220) 23.05.2001
(151) 06.09.2004
(540)

ZELENÍ ANDĚLÉ

- (730) **ÚAMK, a.s.**, Na Strži 1837/9, Praha 4, 14000, CZ
(510) (35) zprostředkování v obchodních vztazích, zprostředkovatelská činnost v oblasti obchodu a mediálního průmyslu jako je zprostředkování reklamy,

inzerce, propagace, informací a zpravodajství; (39) archivování rozhlasových fondů; (41) tvorba rozhlasových programů, rozhlasového zpravodajství, publicistiky.

(511) 35, 39, 41
(210) O-167635

(111) **275089**
(220) 21.12.2001
(151) 29.09.2005
(540)

NIKE

- (730) **NIKE Innovate C.V.**, One Bowerman Drive, Beaverton, OR, US
(740) Čermák a spol., JUDr. Karel Čermák jr. Ph.D., LL.M., Elišky Peškové 15/735, Praha 5, 15000
- (510) (9) přístroje a nástroje vědecké, námořní, geodetické, fotografické, filmové, optické, přístroje pro vážení, měření, signalizaci, kontrolu (inspekci), záchranu a přístroje pro vyučování, přístroje pro záznam, převod, reprodukci zvuku nebo obrazu, magnetické nosiče zvukových záznamů, gramofonové desky, automatické distributory a mechanismy pro přístroje na mince, zapisovací pokladny, počítačové stroje, přístroje pro zpracování informací a počítače, hasicí přístroje, brýle, čočky, rámečky a pouzdra na brýle, helmy pro sport, počítačový hardware a software, globální nastavovací systémy, osobní digitální asistenti, kalorimetry, digitální audia zařízení včetně přenosných digitálních hudebních přehrávačů, hodinek na radiospojení a obousměrných střídavých radií, přístroje a nástroje pro vedení, přepínání, přeměnu, akumulaci, regulaci nebo řízení elektrického proudu; (14) vzácné kovy a jejich slitiny a výrobky z těchto látek nebo postříbeného nebo pozlaceného kovu, nejsou-li uvedeny v jiných třídách, klenoty, bižuterie, drahokamy, hodinářské potřeby a chronometrické přístroje, zejména hodinky, výškoměry, kompas, krokoměry, chronografy, monitory na měření rychlosti vybavené senzory rychlosti, monitory srdeční frekvence a stopky; (28) hry, hračky, potřeby pro gymnastiku a sport, které nejsou uvedeny v jiných třídách, vánoční ozdoby; (35) pomoc při řízení obchodní činnosti.
- (511) 9, 14, 28, 35
(210) O-175133

(111) **317095**
(220) 30.09.2010
(151) 09.03.2011
(540)

XYNIA

- (730) **Theramex HQ UK Limited**, Sloane Square House 1, Holbein Place, Belgravia, London SW1S 8NS, GB
(740) Rott, Růžička & Guttman a spol., Vyskočilova 1566, Praha 4, Michle, 14000
- (510) (5) farmaceutické přípravky, zvláště orální kontraceptiva.
(511) 5
(210) O-479852

(111) **317706**
(220) 20.09.2010
(151) 27.04.2011
(540)



- (730) **PROM-IN, s.r.o.**, Plzeňská 385, Toužim, 36401, CZ
(510) (5) bílkovinami obohacené mléko, bílkovinná potrava a přípravky pro lékařské účely, minerální doplňky potravy, doplňky výživové pro lékařské účely, dietetické nápoje a dietní potraviny upravené pro lékařské účely, laktóza, vitaminové přípravky, vitamíny; (29) mléko, sušené mléko, smetana, mléčné výrobky a nápoje, jogurty, maslo, sýry, pomazánky a dezerty s obsahem mléčných výrobků, sušená bílkovinná dieta, bílkovinné

energetické sportovní a regenerační nápoje, syrovátka, maso, masné výrobky, paštiky, uzeniny, zvěřina, ryby, výrobky z ryb, potraviny z masa, ryb, drůbeže a zvěřin, paštiky, tukové pomazánky, kaviár, vejce, žampiony konzervované, ovocné saláty, kompoty a džemy, džemy, mražené ovoce, polévky, saláty ovocné a zeleninové, konzervované, sušené nebo vařené potraviny z masa, ryb, drůbeže, zvěřiny nebo mléka, konzervy masové, rybí, zeleninové; (30) zmrzlina, káva, kávové nápoje, kakao, kakaové nápoje, výrobky z kakaa, čokoláda, čokoládové nápoje a výrobky, příchuti kávovinové, kakaové a čokoládové, obilniny připravené pro osobní konzumaci, výrobky z obilnin, lístkové těsto, těstoviny, muesli, masové pirožky, pražená kukuřice, dorty, pudinky, bonbóny, cukroví, cukrovinky, pudinky, sušenky, sladké pečivo, suchary, koření, omáčky k ochucení.

(511) 5, 29, 30
(210) O-479586

(111) **318036**
(220) 03.12.2010
(151) 11.05.2011
(540)

ProfizYM

(730) **Actimedix s.r.o.**, Horská 2999/39, Brno, 61600, CZ
(510) (5) farmaceutické výrobky, veterinární výrobky, chemické a biochemické přípravky pro léčebné účely, probiotické a enzymatické přípravky pro léčebné účely, hygienické výrobky pro léčebné účely, dietetické přípravky pro léčebné účely, dietetické potraviny pro lékařské účely, potraviny pro batolata, vitamíny a vitamínové přípravky pro léčebné účely, potravinové doplňky pro léčebné účely; (29) potravinové doplňky a doplňky stravy v rámci této třídy, doplňky výživové, ne pro lékařské účely, bylinné doplňky stravy, dietní doplňky, dietní doplňky stravy, potravinové doplňky obsahující enzymy, doplňky výživy, vše v rámci této třídy; (30) potravinové doplňky a doplňky stravy, výživové doplňky, dietní doplňky, dietní doplňky stravy, potravinové doplňky obsahující enzymy, doplňky výživy, vše v rámci této třídy.

(511) 5, 29, 30
(210) O-481489

(111) **318627**
(220) 22.12.2010
(151) 15.06.2011
(540)



(730) **CZ BRIK, s.r.o.**, 5. května 980, Turnov, 51101, CZ
(510) (4) papírové brikety (palivo); (35) výkup odpadů; (39) sběr odpadů; (40) úprava odpadů briketováním, výroba papírových briket.
(511) 4, 35, 39, 40
(210) O-481966

(111) **319098**
(220) 09.02.2011
(151) 07.07.2011
(540)



(591) Barevná
(730) **MAXIF TEAM s.r.o.**, Bryksova 762/44, Praha 9 - Černý Most, 19800, CZ
(510) (41) pořádání kulturních produkcí, zábav, organizování soutěží (vzdělávacích nebo zábavných), organizování sportovních soutěží, pořádání soutěží krásy a módních přehlídek v rámci této třídy.
(511) 41
(210) O-483108

(111) **320070**
(220) 07.03.2011
(151) 17.08.2011
(540)



(591) Barevná
(730) **ABF, a.s.**, Beranových 667, Praha 9, Letňany, 19900, CZ
(510) (35) výstavy a veletrhy pro obchodní a reklamní účely, jejich organizování a pořádání, odborné poradenství, vztahující se k organizování komerčních výstav a veletrhů, inzertní služby, zprostředkování obchodních a obchodně personálních záležitostí, marketing, průzkumy a analýzy trhu; (38) šíření informací v oblasti výstavnictví prostřednictvím datových sítí, například Internetem, bezdrátovými, kabelovými nebo satelitními sítěmi; (41) organizování a pořádání výstav a veletrhů ke kulturním a vzdělávacím účelům, odborné poradenství, vztahující se k organizování výstav a veletrhů ke kulturním a vzdělávacím účelům, pořádání soutěží.
(511) 35, 38, 41
(210) O-483825

(111) **320071**
(220) 07.03.2011
(151) 17.08.2011
(540)



(591) Barevná
(730) **ABF, a.s.**, Beranových 667, Praha 9, Letňany, 19900, CZ
(510) (35) výstavy a veletrhy pro obchodní a reklamní účely, jejich organizování a pořádání, odborné poradenství, vztahující se k organizování komerčních výstav a veletrhů, inzertní služby, zprostředkování obchodních a obchodně personálních záležitostí, marketing, průzkumy a analýzy trhu; (38) šíření informací v oblasti výstavnictví prostřednictvím datových sítí, například Internetem, bezdrátovými, kabelovými nebo satelitními sítěmi; (41) organizování a pořádání výstav a veletrhů ke kulturním a vzdělávacím účelům, odborné poradenství, vztahující se k organizování výstav a veletrhů ke kulturním a vzdělávacím účelům, pořádání soutěží.

(511) 35, 38, 41
(210) O-483826

(111) **320084**
(220) 16.03.2011
(151) 17.08.2011
(540)



(591) Barevná
(730) **BOHEMILK, a.s.**, Podzámčí 385, Opočno, 51773, CZ
(510) (29) mléko a mléčné výrobky, zejména konzumní mléka, mléčné nápoje s vysokým obsahem mléka, šlehačka, smetana, zakysané výrobky, máslo, sýry, tvarohy, sušená mléka, zahuštěná mléka včetně mlék slazených, karamelizovaných a ochucených, syrovátka; (30) zmrzlina, mražené krémy, čokoládové nápoje s mlékem, kakaové nápoje s mlékem, kávové nápoje s mlékem, karamelové nápoje, pudinky; (32) syrovátkové nápoje.

(511) 29, 30, 32
(210) O-484088

(111) **320143**
(220) 11.01.2011
(151) 24.08.2011
(540)



(730) **Die Erlebnis Akademie**, Hafenberg 4, Bad Kötzing, DE
(740) PatentCentrum Sedlák & Partners s.r.o., Okružní 2824, České Budějovice, České Budějovice 3, 37001
(510) (16) papír a výrobky z papíru, tiskoviny, periodické a neperiodické publikace, zejména knihy a časopisy, fotografie, plakáty, pohlednice, kalendáře, papírenské zboží; (25) oděvy, obuv, kloboučnické zboží; (28) hry, hračky, gymnastické a sportovní zboží; (35) reklamní činnost, propagace, inzerce, organizování komerčních či reklamních výstav; (39) organizování cest, zájezdů, doprava a přeprava; (41) sportovní, společenská a zábavní činnost, výchova a vzdělávání, organizování, pořádání a vyhodnocování zábavních, společenských a sportovních her a soutěží, pořádání kurzů a tréninků, pořádání týmových tréninků a soustředění, pořádání kulturních nebo vzdělávacích výstav, seminářů a konferencí; (43) služby zajišťující stravování a nápoje, dočasné ubytování hostů.

(511) 16, 25, 28, 35, 39, 41, 43
(210) O-482316

(111) **320144**
(220) 11.01.2011
(151) 24.08.2011
(540)



(730) **Die Erlebnis Akademie**, Hafenberg 4, Bad Kötzing, DE
(740) PatentCentrum Sedlák & Partners s.r.o., Okružní 2824, České Budějovice, České Budějovice 3, 37001
(510) (16) papír a výrobky z papíru, tiskoviny, periodické a neperiodické publikace, zejména knihy a časopisy, fotografie, plakáty, pohlednice, kalendáře, papírenské zboží; (25) oděvy, obuv, kloboučnické zboží; (28) hry, hračky, gymnastické a sportovní zboží; (35) reklamní činnost, propagace, inzerce, organizování komerčních či reklamních výstav; (39) organizování cest, zájezdů, doprava a přeprava; (41) sportovní, společenská a zábavní činnost, výchova a vzdělávání, organizování, pořádání a vyhodnocování zábavních, společenských a sportovních her a soutěží, pořádání kurzů a tréninků, pořádání týmových tréninků a soustředění, pořádání kulturních nebo vzdělávacích výstav, seminářů a konferencí; (43) služby zajišťující stravování a nápoje, dočasné ubytování hostů.

(511) 16, 25, 28, 35, 39, 41, 43
(210) O-482318

(111) **320260**
(220) 22.03.2011
(151) 24.08.2011
(540)



(591) Barevná
(730) **PVA EURO EXPO, a.s.**, Beranových 667, Praha 9, Letňany, 19900, CZ
(510) (16) tiskoviny všeho druhu, např. noviny, časopisy, brožury, letáky, katalogy, vstupenky, programy, plakáty včetně plakátů velkoplošných; (35) reklamní a propagační činnost, služby, zejména pořádání výstav a veletrhů k reklamním a obchodním účelům, informační činnost v oblasti reklamy a výstav v rámci této třídy, tvorba reklamy na billboardech, průzkumy a analýzy trhu, to vše v oblasti výstavnictví; (41) výchovná, vzdělávací a zábavní činnost, poskytování a výměna odborných informací v oblasti vzdělávání, zejména pořádání školení, kurzů, konferencí, symposií a přednášek, organizování a pořádání soutěží, výstav ke vzdělávacím, kulturním, výchovným a zábavním účelům, odborné poradenství, vztahující se k organizování vzdělávacích, kulturních, výchovných a zábavních výstav.
(511) 16, 35, 41
(210) O-484264

(111) **320261**
(220) 22.03.2011
(151) 24.08.2011
(540)



(591) Barevná
(730) **ABF, a.s.**, Beranových 667, Praha 9, Letňany, 19900, CZ
(510) (16) tiskoviny všeho druhu, např. noviny, časopisy, brožury, letáky, katalogy, vstupenky, programy, plakáty včetně plakátů velkoplošných; (35) reklamní a propagační činnost, služby, zejména pořádání výstav a veletrhů k reklamním a obchodním účelům, informační činnost v oblasti reklamy a výstav v rámci této třídy, tvorba reklamy na billboardech, průzkumy a analýzy trhu, to vše v oblasti výstavnictví; (41) výchovná, vzdělávací a zábavní činnost, poskytování a výměna odborných informací v oblasti vzdělávání, zejména pořádání školení, kurzů, konferencí, symposií a přednášek, organizování a pořádání soutěží, výstav ke vzdělávacím, kulturním, výchovným a zábavním účelům, odborné poradenství, vztahující se k organizování vzdělávacích, kulturních, výchovných a zábavních výstav.
(511) 16, 35, 41
(210) O-484266

(111) **320262**
(220) 25.03.2011
(151) 24.08.2011
(540)



(730) **Palírna U Zeleného stromu a.s.**, Drážďanská 14/84, Ústí nad Labem, Krásné Březno, 40007, CZ
(740) Mgr. Tomáš Chleboun, advokát, Vinohradská 6, Praha 2, 12000
(510) (32) nealkoholické nápoje všeho druhu, zejména nealkoholické mošty, ovocné a zeleninové šťávy, nektary a výtázky, nealkoholické aperitivy a koktejly, přírodní a syčené minerální, stolní a pramenité vody, včetně vod ochucených, limonády, instantní a koncentrované nápoje, včetně nápojů energetických, koncentráty a sirupy, extrakty, výluhy a jiné přípravky pro přípravu nealkoholických nápojů, včetně jejich příchutí, pivo, sladové pivo, sladové nápoje, výtázky z chmele na výrobu piva, přípravky na výrobu nápojů - v rámci této třídy, zázvorové pivo; (33) alkoholické nápoje všeho druhu, zejména vína, lihoviny a likéry, destilované nápoje, destiláty vinné, ovocné, bylinné, destiláty ušlechtilé a řezané, alkoholické aperitivy a koktejly, koncentráty k přípravě alkoholických nápojů a esence do lihovin, pálenky, alkoholové extrakty; (35) zprostředkování prodeje a nákupu výrobků v oboru alkoholických a nealkoholických nápojů, inzertní a propagační služby, včetně zveřejňování reklamních a náborových textů a jejich rozšiřování, průzkum a analýza trhu, zpracování odborných obchodních posudků a studií, informační servis v oboru obchodu a reklamy, správa obchodních zájmů třetích osob, obchodní zastoupení tuzemských a zahraničních firem, poskytování pomoci při provozování obchodu, včetně zprostředkování obchodních záležitostí a personalistiky, organizování, zabezpečování a pořádání propagačních nebo komerčních výstav, propagačních a reklamních akcí a přehlídek zboží, včetně distribuce zboží a jeho vzorků k reklamním účelům, odborná poradenská a konzultační činnost v oboru obchodu, podnikání, reklamy a propagace.
(511) 32, 33, 35
(210) O-484362

(111) **320263**
(220) 25.03.2011
(151) 24.08.2011
(540)



(730) **Palírna U Zeleného stromu a.s.**, Drážďanská 14/84, Ústí nad Labem, Krásné Březno, 40007, CZ
(740) Mgr. Tomáš Chleboun, advokát, Vinohradská 6, Praha 2, 12000
(510) (32) nealkoholické nápoje všeho druhu, zejména nealkoholické mošty, ovocné a zeleninové šťávy, nektary a výtázky, nealkoholické aperitivy a koktejly, přírodní a syčené minerální, stolní a pramenité vody, včetně vod ochucených, limonády, instantní a koncentrované nápoje, včetně nápojů energetických, koncentráty a sirupy, extrakty, výluhy a jiné přípravky pro přípravu nealkoholických nápojů, včetně jejich příchutí, pivo, sladové pivo, sladové nápoje, výtázky z chmele na výrobu piva, přípravky na výrobu nápojů - v rámci této třídy, zázvorové pivo; (33) alkoholické nápoje všeho druhu, zejména vína, lihoviny a likéry, destilované (nápoje), destiláty vinné, ovocné, bylinné, destiláty ušlechtilé a řezané, alkoholické aperitivy a koktejly, koncentráty k přípravě alkoholických nápojů a esence do lihovin, pálenky, alkoholové extrakty; (35) zprostředkování prodeje a nákupu

výrobní v oboru alkoholických a nealkoholických nápojů, inzertní a propagační služby, včetně zveřejňování reklamních a náborových textů a jejich rozšiřování, průzkum a analýza trhu, zpracování odborných obchodních posudků a studií, informační servis v oboru obchodu a reklamy, správa obchodních zájmů třetích osob, obchodní zastoupení tuzemských a zahraničních firem, poskytování pomoci při provozování obchodu, včetně zprostředkování obchodních záležitostí a personalistiky, organizování, zabezpečování a pořádání propagačních nebo komerčních výstav, propagačních a reklamních akcí a přehlídek zboží, včetně distribuce zboží a jeho vzorků k reklamním účelům, odborná poradenská a konzultační činnost v oboru obchodu, podnikání, reklamy a propagace.

(511) 32, 33, 35
(210) O-484363

(111) **320394**
(220) 07.04.2011
(151) 31.08.2011
(540)



(591) Barevná
(730) **Lidl Stiftung & Co. KG**, Stiftsbergerstrasse 1, 74172 Neckarsulm, DE
(740) TRAPLOVA-HAKR-KUBÁT Advokátní a patentová kancelář, Mgr. Jana Šuranová Traplová, Přístavní 24, Praha 7, 17000
(510) (25) pletené zboží (stávkové zboží).
(511) 25
(210) O-484714

(111) **320407**
(220) 22.04.2011
(151) 31.08.2011
(540)



(730) **ROCHUS SPOL. S R.O.**, Na Záhonech 1482, Kunovice, 68604, CZ
(740) MIRA Patentová a známková kancelář, Blanka Fišerová, V kapslovně 2770/11, Praha 3, Žižkov, 13000
(510) (16) katalogy, tiskoviny všeho druhu, tištěné reklamní, inzertní, propagační materiály a tiskoviny, plakáty, billboardy (plakáty), polygrafické výrobky, propagační výrobky z plastů spadající do této třídy, etikety kromě textilních, lepenka a výrobky z lepenky, kartonážní výrobky, výrobky z papíru, fotografie, papírové vlaječky, obálky, dopisní papíry, kalendáře, plánovací záznamníky, gratulace, psací potřeby, kancelářské výrobky (s výjimkou nábytku), sáčky a obaly z papíru, obaly (skládačky), obalové materiály a tašky z papíru a/nebo z plastu spadající do této třídy, upomínkové propagační předměty z papíru a z plastů spadající do této třídy; (29) mléčné, máslové, tvarohové, smetanové a jogurtové výrobky, vejce a výrobky z vajec, mražené tvarohové výrobky, ovocné saláty, výrobky studené kuchyně vyrobené z výrobků spadajících do třídy 29, zejména z upraveného ovoce, ze zeleniny, z masa, z ryb, z drůbeže a ze zvířiny, zmražené potravinářské výrobky a hotová jídla vyrobená z mléka, z másla, z tvarohu, z vajec a z brambor spadajících do této třídy, výrobky z bramborového těsta a/nebo na bázi brambor v rámci této třídy, mražená hotová jídla sladká nebo slaná a/nebo potravinářské výrobky v rámci této třídy z tvarohového a

bramborového těsta s náplní masa, masných výrobků, džemů, marmelád, upraveného ovoce, ořechů, semen, lesních, zahradnických a/nebo exotických plodů, ovocná želé, želatinové výrobky v rámci této třídy; (30) výrobky z mouky, těsta a těstářské výrobky spadající do této třídy, mražená těsta na pečivo běžné, linecké, vánoční, máslové, marcipánové a mandlové, chlazené a mražené těstářské výrobky z jedlých olejů a tuků všech druhů, mražené sladké výrobky z mouky, zejména knedlíky, šišky, noky, záviný, taštičky s náplní a/nebo bez náplně, buchty, zákusky, moučníky a dezerty obsahující jogurt, tvaroh a/nebo smetanu, dezerty, piškotové výrobky mražené, mražené sladké výrobky z mouky, zejména knedlíky, záviný, taštičky s náplní a/nebo bez náplně, mražené sladké knedlíky z bramborového těsta s náplní a/nebo bez náplně spadající do třídy 30, mražené slané výrobky z mouky, zejména knedlíky s náplní a/nebo bez náplně, veškeré pekařské, těstářské a cukrářské výrobky, včetně všech těchto výrobků chlazených, mražených a vakuově balených; (39) skladování zboží, pronájem chladících a mrazících prostor.

(511) 16, 29, 30, 39
(210) O-485188

(111) **320503**
(220) 08.04.2011
(151) 07.09.2011
(540)



(730) **Easy Pex s.r.o.**, č. p. 127, Dubno, 26101, CZ
(740) JUDr. Aleš Zábrš, advokát, Na Beránce 57/2, Praha 6, Dejvice, 16000
(510) (5) farmaceutické a veterinářské výrobky, hygienické výrobky pro léčebné účely, potraviny pro batolata, náplastí a obvazový materiál, materiály pro plombování zubů a pro zubní otisky, dezinfekční přípravky, výrobky pro hubnutí škodlivých zvířat, fungicidy a herbicidy, nápoje pro léčebné účely, zejména s obsahem lecitinu, vitamínů a jiných posilujících látek, iontové energetické nápoje pro léčebné účely, potraviny a dietetické výrobky pro léčebné účely, posilující a povzbuzující prostředky a nutriční doplňky pro léčebné účely; (29) maso, ryby, drůbež a zvířina, masové výtažky, zavařované, mražené, sušené a vařené ovoce a zelenina, želé, džemy, vejce, mléko a mléčné výrobky, zejména mléčné nápoje a mražené mléčné výrobky, oleje a jedlé tuky; (30) káva, čaj, cukr, zejména cukr hroznový, kávové náhražky, přípravky z obilnin, chléb, müsli, tyčinky z müsli a z cukroví, led pro osvěžení a mražené zboží v rámci této třídy, žvýkačky, sůl, ocet, hořčice, nálevy k ochucení, koření, chipsy, med, prášky do těsta, droždí.
(511) 5, 29, 30
(210) O-484766

(111) **320520**
(220) 19.04.2011
(151) 07.09.2011
(540)



(591) Barevná
(730) **Avito s.r.o.**, č. p. 531, Drásov, 66424, CZ
(740) SEDLAKOVA LEGAL s.r.o., Mgr. Jana Sedláková, Purkyňova 648/125, Brno, Medláňky, 61200
(510) (38) počítačová komunikace (stahování dat, softwaru, počítačových programů a počítačových souborů); (42) tvorba a správa webových stránek (pro třetí osoby), umístování webových stránek, instalace počítačových programů, hosting webových stránek, počítačové programování, pronájem počítačového software.
(511) 38, 42
(210) O-485021

(111) **320522**
(220) 19.04.2011
(151) 07.09.2011
(540)



(591) Barevná
(730) **optimio s.r.o.**, Svatopetrská 35/7, Brno, Komárov, 61700, CZ
(740) SEDLAKOVA LEGAL s.r.o., Mgr. Jana Sedláková, Purkyňova 648/125, Brno, Medláňky, 61200
(510) (35) vyhledávání dat v počítačových souborech (pro třetí osoby), poskytování obchodních a podnikatelských informací, průzkum trhu, marketingové studie, systemizace informací do počítačových databází, správa počítačových souborů, reklama on-line v počítačové síti, texty (psaní reklamních textů), zpracování textů; (42) pronájem počítačového software.
(511) 35, 42
(210) O-485024

(111) **320595**
(220) 24.02.2011
(151) 14.09.2011
(540)



(730) **TACHTECH s.r.o.**, Straškov 153, Straškov-Vodochody, 41184, CZ
(740) JUDr. Lukáš Jansa, advokát, Sokola Tůmy 743/16, Ostrava - Mariánské Hory, 70900
(510) (9) protipožární oděvy; (17) tepelně izolační a žáruvzdorné materiály jako jsou pásy na izolaci, izolační papír, izolační tkaniny, izolační vlna, tkaniny ze skelného vlákna na izolaci, prostředky pro tepelnou izolaci, izolační žáruvzdorné materiály; (19) desky z keramického vlákna, žáruvzdorné cihly.
(511) 9, 17, 19
(210) O-483504

(111) **320629**
(220) 11.03.2011
(151) 14.09.2011
(540)



(730) **ČESKÁ TELEVIZE**, Na hřebenech II 1132/4, Praha 4, Podolí, 14700, CZ
(510) (9) antény, audiovizuální zařízení pro výuku, automaty hudební, hrací skříně uváděné do chodu vhozením mince, automaty prodejní, nástroje na určování azimutu, barometry, brýle, pouzdra na brýle, brýle sluneční, brýle proti slunci, brýlové řetízky, buzoly, směrové kompas, clony na oči, čističe nosičů zvukových záznamů, čočky kontaktní, čočky optické, čtecí zařízení v televizi, dalekohledy, diapozitivy, promítací přístroje na diapozitivy, diktafony, magnetické disky, kompaktní disky (audio-video), gramofonové desky, gramofonové jehly, disky optické, DVD přehrávače, elektronická pera (vizuální zobrazovací jednotky), elektronické oznamovací tabule, elektronické publikace (s možností stažení), epidiascopy, filmové kamery, exponované filmy, stříhací zařízení na filmy, kreslené filmy, fotoaparáty, fotografické snímky, hologramy, jezdecké přilby, kalkulačky, kalkulačky kapesní, kinofilmy, klávesnice počítačové, krokoměry, magnetická média, magnetické nosiče dat, magnetické pásy, magnetofony, magnety, magnety dekorativní, mincové mechanismy pro televizory, monitory, mikrofony, nosiče dat optické, nosiče zvukových nahrávek, nosiče zvukových záznamů, ochranné brýle pro sport, ochranné helmy pro sport, obrazovky, optické disky kompaktní CD ROM, plátna promítací, plovací kruhy, plovací pásy, plovací vesty, počítače, počítačové hry, počítačové tiskárny, podložky pod myš, potápěčské masky, potápěčské oděvy, potápěčské rukavice, pravítka (měřicí přístroje), pravítka logaritmická, přehrávače kompaktních disků, přilby ochranné, přístroje pro reprodukci zvuku, rádia, signalizační pišťalky, sluchátka, snímače obrazu, skenery (zpracování dat), špunty do uší a tampóny do uší pro potápěče, televizní přístroje, trojúhelníky výstražné pro vozidla, videokamery, videokazety, videopásy, vyučovací stroje, zápisník elektronický, závaží, elektrické žehličky; (16) alba, atlasy, pouzdra s barvami (školní pomůcky), blahopřání, blahopřání hudební, bloky (papírové výrobky), brožury, papírové bryndáčky, časopisy, časopisy – komiksy, čínská tuš, desky (papírové výrobky), psací desky s klipsem na přidržování papíru, desky na dokumenty (šanon, pořadače), dopisní papír,

držáky na psací potřeby, figurky (sošky) z papírové hmoty, fólie hliníkové na balení potravin, fotografie, stojany na fotografie, zemské glóbusy, grafické reprodukce, grafiky, gummy na mazání, hlína modelovací, houbičky navlhčovací (kancelářské potřeby), hroty psacích per, chrániče prstů (kancelářské potřeby), inkoust v tyčince, inkousty, kalamáře, kalendáře, kalendáře trhací, kalhotky plenkové z papíru nebo buničiny, kancelářské potřeby, kromě nábytku, kancelářské sponky, papírové kapesníky, výrobky z kartónu, spadající do této třídy, karty, katalogy, kelímky papírové na mléčné výrobky, klobouky z lepenky, knihy, záložky do knih, knížky brožované, knižní zarážky, vzory na kopírování, papírové kormouty, krabice lepenkové nebo papírové, kružítko, křída na psaní, laminovačky (-na dokumenty) pro použití v kanceláři, výrobky z lepenky spadající do této třídy, malířská plátna, malířské stojany, malířské štětce, štětce, štětce na psaní, mapy, zeměpisné mapy, mašle papírové, materiály na pečetení, pomůcky na mazání, sáčky pro mikrovlnné trouby, misky na vodové barvy, materiály na modelování, nálepky (lepicí pásky) pro kancelářské použití nebo pro domácnost, napínáčky, násadky na pera, noviny, nože na papír, obálky, obaly na spisy, obtisky, ocelová pera, opěradla na ruce pro malíře, ořezávací strojky na tužky, ořezávátka na tužky, oznámení, palety pro malíře, papír, dopisní papír, papír kopírovací (pauzovací), pergamenový papír, papír sací, svítilný papír, toaletní papír, papír voskovaný, papír Xuan, papírenské výrobky spadající do této třídy, papírová prostírání, papírové ubrusy, papírové podložky pod sklenice, podložky pod pívni sklenice, papírové ubrusy, pastelky, pouzdra na pasy, pečete, penály, pera (kancelářské potřeby), pera plnicí, periodika, plakáty, plány, psací podložky, pomůcky učební, kromě přístrojů, pohlednice, poštovní známky, potřeby na psaní, poutače z papíru nebo lepenky, pouzdra na doklady, pouzdra na pera, pouzdra s psacími potřebami, papírové praporečky, pravítka, prospekty, příručky, psací podložky, psací soupravy (sada psacích potřeb), publikace, papírové pytlíky jako obaly, razítka, razítka datovací, pouzdra na razítka, razítkovací podušky, ročenky, papírové ručníky, rýsovací nástroje, samolepky, samolepky pro domácnost a pro kancelářské potřeby, sešity, sešivačky, skicáky, stírátko na tabule, školní potřeby, tabule školní, těžítka, tikety, tiskopisy, tiskové typy, tiskoviny, tužky, tuhy do tužek, držátka na tužky, patentní tužky, uhly na kreslení, zápisníky, zpěvníky; (35) inzerce poštou, licence na výrobky a služby ostatních (komerční správa), nábor zaměstnanců, pomoc při řízení obchodní činnosti, obchodní nebo podnikatelské informace, obchodní nebo podnikatelský průzkum, organizování výstav (komerčních nebo reklamních), personální poradenství, pořádání veletrhů pro obchodní a reklamní účely, průzkum trhu, průzkum veřejného mínění, zajišťování předplatného telekomunikačních služeb, předvádění zboží, příprava inzertních sloupků, reklama (propagace), reklama on-line v počítačové síti, aktualizování reklamních materiálů, pronájem reklamních materiálů, zaslání reklamních materiálů zákazníkům, rozšiřování reklamních nebo inzertních materiálů, sekretářské služby, služby v oblasti grafické úpravy pro reklamní účely, styky s veřejností, vydávání reklamních nebo náborových propagačních a inzertních textů, televizní reklama, obchodní vedení uměleckých agentur, zajišťování novinového předplatného (pro předplatitele); (38) elektronická pošta, služby elektronických nástěnek (telekomunikační služby), informační kanceláře, vysílání kabelové televize, služby dálkových konferencí, počítačová komunikace, posílání zpráv, poskytování internetových diskusních fór, pronájem přístrojů pro přenos zpráv, pronájem přístupového času ke globálním počítačovým sítím, pronájem zařízení pro přenos informací, přenášení pomocí satelitních družic, přenos zpráv a obrazových informací pomocí počítače, půjčování telekomunikačních zařízení, telekonference (služby dálkových konferencí), teleshoppingové služby (poskytování televizních kanálů pro teleshoppingové služby), televizní vysílání, teletextové služby, výzvy (služby poskytované rádiem, telefonem nebo jinými elektronickými komunikačními prostředky), zaslání zpráv; (41) dabing, pronájem dekorací, služby v oblasti digitálního zpracování obrazu, elektronické publikování (DTP), služby v oblasti estrád, filmová studia, filmová tvorba, filmové projekce, pronájem filmových promítaček a jejich příslušenství, půjčování filmů, fotografování, informace o možnostech zábavy, informace o výchově a vzdělávání, poskytování služeb v oblasti karaoke (hudební doprovod písní dle výběru zpěváka), výchovně zábavné klubové služby, kluby zdraví (služby), knihovny (půjčování knih), vydávání knih, koncertní síně, sály, organizování a vedení konference, organizování a vedení kongresu, korespondenční kurzy, provozování muzea, služby nahrávacího studia, nahrávání videopásek, obrazové zpravodajství, organizování kulturních nebo vzdělávacích výstav, organizování plesů, organizování vzdělávacích nebo zábavných soutěží, zábavné parky (služby), plánování a organizování večírků, pořádání soutěží krásy, pronájem audio nahrávek, pronájem dekorací, pronájem kinematografických filmů, pronájem osvětlovacích zařízení pro divadla nebo televizní studia, provozování her

on-line (z počítačové sítě), předprodej vstupenek, výroba divadelních nebo jiných představení, půjčování filmů, psaní scénářů, reportéřské služby, školení, vyučování, výroba rozhlasových a televizních programů, televizní zábava, výuka, vzdělávací informace, organizování živých vystoupení.

(511) 9, 16, 35, 38, 41
(210) O-484017

(111) **320719**
(220) 10.03.2011
(151) 21.09.2011
(540)



(591) Barevná
(730) ACCOM holding s.r.o., Na pláni 1997/41, Praha 5, Smíchov, 15000, CZ
(510) (29) maso, ryby, drůbež a zvěřina, masové výtazky, ovoce a zelenina konzervované, sušené a zavařované, želé, džemy, kompoty, vejce, mléko a mléčné výrobky, oleje a tuky jedlé; (30) káva, čaj, kakao, cukr, rýže, tapioka, ságo, kávové náhražky, mouka a přípravky z obilovin, chléb, pečivo, cukrovinky, zmrzlina, med, sirup melasový, droždí, prášky do pečiva, sůl, hořčice, ocet, nálevy (k dochucení), koření, led pro osvětlení; (32) pivo, minerální vody, šumivé nápoje a jiné nápoje nealkoholické, nápoje a šťávy ovocné, sirupy a jiné přípravky k zhotovení nápojů.
(511) 29, 30, 32
(210) O-483915

(111) **320720**
(220) 10.03.2011
(151) 21.09.2011
(540)



(591) Barevná
(730) ACCOM holding s.r.o., Na pláni 1997/41, Praha 5, Smíchov, 15000, CZ
(510) (29) maso, ryby, drůbež a zvěřina, masové výtazky, ovoce a zelenina konzervované, sušené a zavařované, želé, džemy, kompoty, vejce, mléko a mléčné výrobky, oleje a tuky jedlé; (30) káva, čaj, kakao, cukr, rýže, tapioka, ságo, kávové náhražky, mouka a přípravky z obilovin, chléb, pečivo, cukrovinky, zmrzlina, med, sirup melasový, droždí, prášky do pečiva, sůl, hořčice, ocet, nálevy (k dochucení), koření, led pro osvětlení; (32) pivo, minerální vody, šumivé nápoje a jiné nápoje nealkoholické, nápoje a šťávy ovocné, sirupy a jiné přípravky k zhotovení nápojů.
(511) 29, 30, 32
(210) O-483916

(111) **320721**
(220) 10.03.2011
(151) 21.09.2011
(540)



(591) Barevná
(730) **ACCOM holding s.r.o.**, Na pláni 1997/41, Praha 5, Smíchov, 15000, CZ
(510) (29) maso, ryby, drůbež a zvěřina, masové výtahy, ovoce a zelenina konzervované, sušené a zavařované, želé, džemy, kompoty, vejce, mléko a mléčné výrobky, oleje a tuky jedlé; (30) káva, čaj, kakao, cukr, rýže, tapioka, ságo, kávové náhražky, mouka a přípravky z obilovin, chléb, pečivo, cukrovinky, zmrzlina, med, sirup melasový, droždí, prášky do pečiva, sůl, hořčice, ocet, nálevy (k dochucení), koření, led pro osvěžení; (32) pivo, minerální vody, šumivé nápoje a jiné nápoje nealkoholické, nápoje a šťávy ovocné, sirupy a jiné přípravky k zhotovování nápojů.
(511) 29, 30, 32
(210) O-483917

(111) **320722**
(220) 10.03.2011
(151) 21.09.2011
(540)



(591) Barevná
(730) **ACCOM holding s.r.o.**, Na pláni 1997/41, Praha 5, Smíchov, 15000, CZ
(510) (29) maso, ryby, drůbež a zvěřina, masové výtahy, ovoce a zelenina konzervované, sušené a zavařované, želé, džemy, kompoty, vejce, mléko a mléčné výrobky, oleje a tuky jedlé; (30) káva, čaj, kakao, cukr, rýže, tapioka, ságo, kávové náhražky, mouka a přípravky z obilovin, chléb, pečivo, cukrovinky, zmrzlina, med, sirup melasový, droždí, prášky do pečiva, sůl, hořčice, ocet, nálevy (k dochucení), koření, led pro osvěžení; (32) pivo, minerální vody, šumivé nápoje a jiné nápoje nealkoholické, nápoje a šťávy ovocné, sirupy a jiné přípravky k zhotovování nápojů.
(511) 29, 30, 32
(210) O-483918

(111) **320827**
(220) 08.03.2011
(151) 27.09.2011
(540)

PIŠKOŤÁCI

(730) **M.K. INVEST Group s.r.o.**, Střelníční 2133, Frýdek-Místek, 73801, CZ
(510) (16) papír, lepenka a výrobky z těchto materiálů, které nejsou zařazeny do jiných tříd, krabice a krabičky na pečivo a jemné pečivo z papíru nebo lepenky a jiné krabice a krabičky z papíru nebo lepenky, etikety z papíru, samolepky, nálepky, fotografie, igelitové tašky, sáčky na potraviny, obaly na potraviny z fólie, papíru nebo umělých hmot v rámci této třídy, reklamní tiskoviny; (28) hry, hračky, puzzle a jiné skládky, stavebnice (hračky), loutky, maňásci, plyšáci, figurky (hračky), hrací karty; (30) jemné pečivo, pečivo, piškoty, křupky, corn flakes, cukrovinky, zákusky, medovíčky, perníky, sušenky, oplatky, marcipán, ovocné želé (cukrovinky), čokoláda, piškoty s čokoládou, piškoty s plevou, piškoty s náplní, piškotové zákusky,

zmrzlina s obsahem piškotů, výrobky na bázi piškotového těsta, výrobky na bázi obilovin.
(511) 16, 28, 30
(210) O-483847

(111) **321254**
(220) 05.04.2011
(151) 19.10.2011
(540)



(730) **Polabské mlékárny a.s.**, Dr. Kryšpína 510, Poděbrady, 29016, CZ
(740) Rott, Růžička & Guttman a spol., Vyskočilova 1566, Praha 4, Michle, 14000
(510) (25) oděvy, obuv, pokrývky hlavy; (28) hry a hračky.
(511) 25, 28
(210) O-484648

(111) **321255**
(220) 05.04.2011
(151) 19.10.2011
(540)

MATYLDA

(730) **Polabské mlékárny a.s.**, Dr. Kryšpína 510, Poděbrady, 29016, CZ
(740) Rott, Růžička & Guttman a spol., Vyskočilova 1566, Praha 4, Michle, 14000
(510) (25) oděvy, obuv, pokrývky hlavy; (28) hry a hračky.
(511) 25, 28
(210) O-484649

(111) **321321**
(220) 20.02.2011
(151) 26.10.2011
(540)



(730) **BONAVITA SERVIS spol. s r.o.**, Šustekova 18, Bratislava, SK
(740) Ing. Róbert Porubčan, Puškinova 19, Ivanka pri Dunaji, 90028
(510) (3) mýdla, šampóny, kosmetické krémy, voňavkářské výrobky, kosmetické přípravky, vlasové vodičky, éterické oleje, esence éterické, krémy na kůži, krémy na obuv, čisticí prostředky, přípravky na leštění, bělicí přípravky, prací prostředky, aviváže, zubní pasty a přípravky na čištění zubů, čisticí prášky, kosmetické tužky, kosmetické taštičky, bělicí a čisticí přípravky na kůži, koupelové soli (s výjimkou solí pro léčebné účely), ličidla, rtěnky, laky na nehty, kosmetické barvy, ústní vody ne pro lékařské účely, toaletní přípravky, vlasové vody, barviva a tónovače na vlasy, barvy na vlasy, voda po holení; (4) svíčky na svícení, svíčky parfémované; (5) dietetické a diabetické potraviny upravené pro lékařské účely, dietetické a diabetické výrobky obilné, kukuřičné, luštěninové, sojové a jejich směsi pro lékařské účely, dietetické a diabetické těstoviny a cereální výrobky pro lékařské účely, dětská a kojenecká strava, jedlé rostlinné vlákniny s výjimkou poživatin, vitamínové přípravky, léčebné čaje; (8) nože, nožírské zboží, příbory, otvíráky na konzervy (s výjimkou elektrických), kráječe na

zeleninu, nůžky, pedikúrové soupravy; (16) papír a výrobky z papíru, lepenky a kartonážní výrobky, obaly papírové, kartonážní a lepenkové, tiskoviny, časopisy, katalogy, kalendáře, ročenky, papírové utěrky, toaletní papír, papírové kapesníky, papírové ubrusy, papírové ubrousky, fotografie, podložky na stůl s výjimkou textilních, papírové rámečky na fotografie, obrazy, obrázky, psací potřeby, kancelářské potřeby zařazené do třídy 16, potřeby pro umělce, lepidla na papír a pro použití v domácnosti; (18) kožešiny (kůže zvířat, pokrývky), kožená galanterie, kožené nitě, vlákna, tkaničky, kabelky, peněženky, pouzdra, tašky, aktovky, batohy, kufry, deštníky, kuffíky, plážové tašky, batohy, torby, pokrývky pro zvířata, sedlářské výrobky, koženka a výrobky z koženky a jiných napodobenin kůže, kožené řemeny; (20) nábytek čalouněný, nábytek kovový, kromě speciálního nábytku, nábytkové příslušenství a doplňky ze dřeva, korku, třtiny, rákosu, vrbového proutě a plastických hmot neobsazené v jiných třídách, postele, kromě postelí pro lékařské účely, lamelové rošty do postelí, kromě kovových, matrace a podhlavníky, polštáře, lůžkoviny, kromě ložního prádla, komody, zásuvkové kontejnery, prádelníky, skříně, šatní skříně, sedací soupravy, křesla, divany, pohovky, poličky, regály, stojany zatříděné do třídy 20, truhlářské a stolařské výrobky, stoly, stolky, židle, taburetky, toaletní stolky, rámy, zrcadla bytová a toaletní, stříbřené sklo, obrazové rámy, servírovací stolky, příbory; (21) domácí a kuchyňské potřeby a nádoby, kuchyňské nádobí, hrnce, hrníčky, hrncířské zboží, naběračky, konve, konvičky, karafy, keramika na použití v domácnosti, jídelní soupravy, kávové soupravy, kořenky, cukřenky, cedníky pro domácnost, dózy na čaj, čajníky, číše, misky, poháry skleněné, demižony, džbány, láhve, výrobky z křišťálového skla, porcelán, slánky, misky na ovoce, prostředky, pomůcky a předměty pro čištění zařazené do této třídy, prostředky na mytí nádobí, dávkovače mýdla, držáky na mýdlo, držáky na svíce, svícny, držáky na párátko, drátěnky na čištění, hadry na čištění, kartáče, kartáčnické zboží, zubní kartáčky, hřebeny, mopy, koše na smetí, vědra, košťata, chňapky kuchyňské, prachovky, mycí houby, houby na použití v domácnosti, domácí mlýnky (s výjimkou elektrických), kuchyňské mixéry (s výjimkou elektrických), kuchyňská prkýnka na krájení, kuchyňské formy na pečení, potřeby na opékání, kávovary (s výjimkou elektrických), kávové mlýnky ruční, sifonové lahve na perlivou vodu, přenosné chladiče boxy neelektrické, termosky, kartáče na obuv, toaletní pomůcky v rámci této třídy; (23) šicí nitě a příze, bavlněné nitě a příze, hedvábné nitě a příze, pružné nitě a příze na textilní použití, tkaná bavlna, tkaná vlna, tkané hedvábné, umělá vlákna pro použití v textilním průmyslu, vyšívací nitě a příze; (24) bytový textil, bavlněné textilie, textilní ručníky, lůžkoviny (prádlo), ložní prádlo, ložní soupravy, pokrývky, přikrývky, deky, polštáře, mycí rukavice, textilní tapety, textilní látky, textilní ubrusy (prostírání), textilní kapesníky, textilní utěrky, závěsy textilní nebo umělohmotné, stolovací textilie, textilní tapety, koupelňové textilie, s výjimkou oblečení, podložky na stůl, s výjimkou papírových, ubrusy, s výjimkou papírových, záclony, pleteniny (látky); (25) oděvy, obuv, dámské, pánské a dětské oděvy, kojenecké oblečení, šaty, sukně, trička, uniformy, vesty, zástěry, župany, svrchníky, kabáty, pláště, kalhoty, kostýmy, obleky, spodní prádlo, podprsenky, kalhotky, slippy, termoprádlo, ponožky, punčochy, pulovry, svetry, pyžama, čepice, pokrývky hlavy, šátky, šály, sportovní obuv a oblečení, papuče, sandály, opasky, kravaty, kašmírové šátky, koupací čepice, koupací pláště, plavky; (26) šicí jehly, galanterní zboží (s výjimkou nití a přízí), stužky, vlasové spony ozdobné, vlasové jehlice, vlasové přičesky, krajky, výšivky, paruky, spony a sponky do vlasů, zipy, špendlíky, knoflíky, háčky a očka, umělé květiny; (29) sušené, konzervované a vařené ovoce a zelenina, směsi sušeného ovoce, směsi sušeného ovoce a oříšků, ovocné slupky, džemy, rosoly, marmelády, ovocné zavařeniny, arašídové máslo, kokosové máslo, kokos sušený, rozinky, jedlé oleje a tuky, kukuřičný olej, mandle zpracované, arašidy zpracované, datle, bramborové lupínky, výrobky ze sóje spadající do třídy 29, sójové mléko, sójové sušené mléko, sójové nápoje, mořské řasy, jablečný prášek, mléko, mléčné nápoje (s vysokým obsahem mléka), mléčné výrobky spadající do třídy 29, máslo, sýry, tvaroh, jogurty, kefir, maso, ryby, drůbež, zvěřina, masové výtažky, paštiky, rybí konzervy, konzervované maso, vejce, hotová zeleninová jídla, hotová jídla z masa, hotová jídla z masa, zeleniny a/nebo ovoce, hotová jídla z ryb, hotová ovocná jídla, bramborové výrobky; (30) pekařské, těstovinové a cukrářské výrobky, mouka (potravinářská), moučné výrobky, chléb, celozrnné chlebičky puffedované, pečivo, jemné pečivo, koláče, zákusky, oplatky, sušenky, piškoty, keksy, slané tyčinky, těstoviny, strouhanka, cukrovinky, zmrzlina, sojové potraviny spadající do třídy 30, výrobky z upraveného obilí, kukuřice nebo luštěnin a jejich směsi spadající do třídy 30, rýže, cereální výrobky, olejiny upravené pro lidskou výživu a vegetariánskou stravu, včetně jejich směsí, mšlí, potravinové škrobovitě, káva, kávovinové náhražky, čaj, kakao, sušené kvasinky, droždí, prášky do pečiva, chuťové omáčky, hořčice, pepř, koření, ocet, med, sůl kuchyňská, mléčné

čokoládové, kakaové nebo kávové nápoje, kávové a ovocné náplně a krémy, čokoládové polevy, potravinářské přísady a pochutiny v rámci této třídy, pizza, hotové moučné pokrmy, polotovary zhotovené ze surovin zařazených do této třídy; (31) zemědělské, zahradnické a lesní produkty a plodiny neupravené, semena, rostliny a květiny spadající do této třídy, ořechy, oříšky lískové, kešu, sojové a ciznové, mák, kokosové ořechy, mandle (ovoce), arašidy, obiloviny neupravené, luštěniny neupravené, olejiny neupravené, kukuřice neupravená, čerstvé ovoce a zelenina, živá zvířata, krmení pro zvířata, oblečení pro domácí zvířata; (32) nealkoholické nápoje, vody minerální a šumivé, sirupy a jiné přípravky k přípravě nápojů, pivo; (35) zprostředkování prodeje a nákupu zboží, maloobchodní a velkoobchodní činnost s výrobky uvedenými ve třídách 3, 4, 5, 8, 16, 18, 20, 21, 23, 24, 25, 26, 29, 30, 31 a 32, obchodní služby on-line, e-shop s výrobky ve třídách 3, 4, 5, 8, 16, 18, 20, 21, 23, 24, 25, 26, 29, 30, 31 a 32, organizování, zabezpečování a uspořádání propagačních a nebo komerčních výstav a propagačních a reklamních akcí, organizační služby v oblasti obchodu a reklamy, vedení obchodních záležitostí, obchodní management a podnikové poradenství, marketing, pomoc při řízení obchodní činnosti, dovozní a vývozní agentura, obchodní zastoupení tuzemských a zahraničních firem a subjektů, kancelářské práce.

(511) 3, 4, 5, 8, 16, 18, 20, 21, 23, 24, 25, 26, 29, 30, 31, 32, 35
(210) O-483379

(111) **321343**
(220) 21.03.2011
(151) 26.10.2011
(540)



(591) Barevná
(730) **Teva Pharmaceuticals CR, s.r.o.**, Radlická 3185/1c, Praha 5, 15000, CZ
(740) Rott, Růžička & Guttman, Patentové, známkové a advokátní kanceláře, JUDr. Vladimír Rott, patentový zástupce, Vyskočilova 1566, Praha 4, Michle, 14000
(510) (5) farmaceutické přípravky.
(511) 5
(210) O-484224

(111) **321376**
(220) 11.04.2011
(151) 26.10.2011
(540)

DANGER ZONE

(730) **Procter & Gamble International Operations SA**, 47, route de Saint-Georges, 1213 Petit-Lancy, Ženeva, CH
(740) ŠTROS & KUSÁK advokátní a patentová kancelář, JUDr. David Štros, advokát, Národní 32, Praha 1, 11000
(510) (3) antiperspiranty, osobní deodoranty, koupelové přípravky na tělo, přípravky na holení a tělové voňavé a parfémové spreje.
(511) 3
(210) O-484839

(111) **321509**
(220) 27.05.2011
(151) 02.11.2011
(540)

WOBENZYM - LÉK PRO URYCHLENÍ HOJENÍ PO ÚRAZECH

(730) **Société des Produits Nestlé S.A.**, 1800 Vevey, CH
(740) PATENTSERVIS Praha a.s., Na Podkovce 281/10, Praha 4, Podolí, 14700
(510) (5) léčiva; (29) potravinové doplňky, obsahující hydrolytické enzymy s posilujícími účinky na organismus.

(511) 5, 29
(210) O-486029

(111) **321523**
(220) 14.06.2011
(151) 02.11.2011
(540)

FoxTool

(730) **Teco a.s.**, Průmyslová zóna Štáralka 984, Kolín, Kolín IV, 28002, CZ
(740) PatentCentrum Sedlák & Partners s.r.o., Okružní 2824, České Budějovice, České Budějovice 3, 37001
(510) (9) počítačový software, počítačový hardware, programovatelné řídicí systémy, elektrické a elektronické zařízení a přístroje pro elektrickou signalizaci, měření a záznam, pro instalaci, rozvod, ovládnání a jištění elektrické energie, pro řízení v otevřené a uzavřené smyčce, spínací elektrická zařízení, vstupní, procesní, přenosová, záznamová a výstupní zařízení, elektronické komponenty, elektronické modulární sestavy, programy pro zpracování dat, elektronické počítače, počítačová periferní zařízení, bezdrátová a mobilní komunikační zařízení, počítačové propojovací panely a konektory pro spojení s počítačovými perifériemi; (37) instalace a opravy elektrických strojů a přístrojů v oboru automatizační techniky; (42) projektování elektrických zařízení, poskytování software (aktualizace, údržba, pronájem, tvorba počítačových programů a konzultace v oblasti počítačových programů), činnost odborných poradců v oboru automatizační techniky.

(511) 9, 37, 42
(210) O-486491

(111) **321583**
(220) 03.05.2011
(151) 09.11.2011
(540)

**B^{food}
BUDA**

(730) **Truhlárna Herink s.r.o.**, Hlavní 7, Herink, 25101, CZ
(740) JUDr. Aleš Zábrš, advokát, Na Beránce 57/2, Praha 6, Dejvice, 16000
(510) (35) inzertní, reklamní a propagační činnost, poskytování pomoci a zprostředkovatelská a obstaravatelská činnost v oblasti obchodu s potravinami a nápoji, vystavování a nabízení zboží, zejména potravin a nápojů, obchodní a velkoobchodní činnost v oblasti potravin a nápojů, marketing, administrativní práce; (39) doprava a skladování zboží; (43) poskytování služeb spojených se stravováním a ubytováním, zejména hostinská činnost a poskytování dočasných ubytovacích služeb.

(511) 35, 39, 43
(210) O-485383

(111) **321643**
(220) 01.03.2011
(151) 15.11.2011
(540)

KRÁSA NEZNÁ ROZMĚR

(730) **ROSTON s.r.o.**, Thunovská 179/12, Praha 1 - Malá Strana, 11000, CZ
(740) Advokátní kancelář, JUDr. Jiří Vaníček, advokát, Šaldova 34/466, Praha 8, 18600

(510) (16) papír, lepenka a výrobky z těchto materiálů, které nejsou zařazeny do jiných tříd, tiskárenské výrobky, potřeby pro knižní vazby, fotografie, papírenské zboží, lepidla pro papírenství nebo domácnost, materiál pro umělce, štetce, psací stroje a kancelářské potřeby (vyjímaje nábytek), učební a vyučovací pomůcky s výjimkou přístrojů, plastické obaly (nezařazené do jiných tříd), tiskařské typy, štočky; (35) propagační činnost, reklama, pomoc při řízení obchodní činnosti, obchodní administrativy, kancelářské práce; (41) výchova, vzdělávání, zábava, sportovní a kulturní aktivity.

(511) 16, 35, 41
(210) O-483653

(111) **321644**
(220) 01.03.2011
(151) 15.11.2011
(540)

UNDERGROUND HEROES

(730) **ROSTON s.r.o.**, Thunovská 179/12, Praha 1 - Malá Strana, 11000, CZ
(740) Advokátní kancelář, JUDr. Jiří Vaníček, advokát, Šaldova 34/466, Praha 8, 18600
(510) (35) propagační činnost, reklama, pomoc při řízení obchodní činnosti, obchodní administrativy, kancelářské práce; (41) výchova, vzdělávání, zábava, sportovní a kulturní aktivity.

(511) 35, 41
(210) O-483654

(111) **321751**
(220) 07.03.2011
(151) 23.11.2011
(540)

BOHEMIAN CUSTOM BIKE

(730) **ABF, a.s.**, Beranových 667, Praha 9, Letňany, 19900, CZ
(510) (35) výstavy a veletrhy pro obchodní a reklamní účely, jejich organizování a pořádání, odborné poradenství, vztahující se k organizování komerčních výstav a veletrhů, inzertní služby, zprostředkování obchodních a obchodně personálních záležitostí, marketing, průzkumy a analýzy trhu; (38) šíření informací v oblasti výstavnictví prostřednictvím datových sítí, například Internetem, bezdrátovými, kabelovými nebo satelitními sítěmi; (41) organizování a pořádání výstav a veletrhů ke kulturním a vzdělávacím účelům, odborné poradenství, vztahující se k organizování výstav a veletrhů ke kulturním a vzdělávacím účelům, pořádání soutěží.

(511) 35, 38, 41
(210) O-483824

(111) **321893**
(220) 28.04.2011
(151) 30.11.2011
(540)



Broker Roku

(730) **Financial Progress Group a.s.**, Perlitová 1820/52, Praha 4, Krč, 14000, CZ
(740) Veronika Vacková, Komenského 34, Bílina, 41801
(510) (9) elektronické sítě, multimediální informační katalogy, elektronické časopisy, elektronická periodika a knihy v elektronické podobě, data na magnetických a optických nosičích, počítačový software; (16) knihy, časopisy, tiskoviny všeho druhu; (35) reklamní, inzertní, propagační a marketingová činnost; (36) finanční a bankovní služby v podobě konzultací a poradenství; (41) organizování soutěží, školící a vzdělávací činnost.

(511) 9, 16, 35, 36, 41
(210) O-485250

(111) **322086**
(220) 22.03.2011
(151) 13.12.2011
(540)

Pražský veletržní areál Letňany

(730) **ABF, a.s.**, Beranových 667, Praha 9, Letňany, 19900, CZ
(510) (16) tiskoviny všeho druhu, např. noviny, časopisy, brožury, letáky, katalogy, vstupenky, programy, plakáty včetně plakátů velkoplošných; (35) reklamní a propagační činnost, služby, zejména pořádání výstav a veletrhů

k reklamním a obchodním účelům, informační činnost v oblasti reklamy a výstav v rámci této třídy, tvorba reklamy na billboardech, průzkumy a analýzy trhu, to vše v oblasti výstavnictví; (41) výchovná, vzdělávací a zábavní činnost, poskytování a výměna odborných informací v oblasti vzdělávání, zejména pořádání školení, kurzů, konferencí, symposií a přednášek, organizování a pořádání soutěží, výstav ke vzdělávacím, kulturním, výchovným a zábavním účelům, odborné poradenství, vztahující se k organizování vzdělávacích, kulturních, výchovných a zábavních výstav.

(511) 16, 35, 41
(210) O-484267

(111) **322248**
(220) 24.06.2011
(151) 21.12.2011
(540)

MOBIVENAL

(730) **Bausch Health Ireland Limited**, 3013 Lake Drive, Citywest Business Campus, Dublin 24, IE
(740) AK Štros & Kusák, JUDr. David Štros, advokát, Národní 32, Praha 1, 11000
(510) (5) léčiva a léčivé přípravky humánní i veterinární, zubolékařské materiály, dezinfekční a antibakteriální přípravky, hygienické potřeby pro léčebné účely, farmaceutické, homeopatické a vitamínové přípravky tabletované nebo v prášku nebo v měkkých kapslích či v tvrdých želatinových kapslích, homeopatické výrobky jině nezařazené, bylinné přípravky k léčebným účelům, léčivé čaje, dietetické přípravky pro léčebné účely, potravinové doplňky pro léčebné účely spadající do této třídy, včetně doplňků potravy k léčebným účelům sloužících k posílení imunity organismu a zlepšení fyzického zdraví; (29) potravinové doplňky spadající do této třídy (ne pro léčebné účely) obsahující látky živočišného původu; (30) potravinové doplňky spadající do této třídy (ne pro léčebné účely) obsahující látky rostlinného původu.

(511) 5, 29, 30
(210) O-486802

(111) **322451**
(220) 10.06.2011
(151) 04.01.2012
(540)



(591) Barevná
(730) **Agentura pro rozvoj Broumova, z.s.**, Klášterní 1, Broumov, 55001, CZ
(740) Mgr. Jitka Vejražková, patentový zástupce, Pod Harfou 938/58, Praha 9, Vysočany, 19000
(510) (1) komposty, substráty, minerální hnojiva, organická hnojiva, hnojiva, rašeliny, chemikálie, vše zahrnuté v této třídě; (3) čistící a prací prostředky, změkčovače tkanin (pro praní), kosmetika a kosmetické přípravky, parfumerie, krémy, mýdla, kosmetické barvy, bělicí přípravky, brusiva, dezodoranty pro osobní potřebu éterické oleje, vosky na obuv, zubní pasty, šampóny, kondicionéry, výživy na vlasy, laky na vlasy; (4) bríčky (palivové), dřevěné uhlí (palivo), dřevo palivové, knoty, lůj, mazadla, svíčky na vánoční stromky, svíčky pro noční osvětlení, třísky dřevěné pro zapalování, vosk na svícení, vosk včelí; (5) léčivé byliny, bylinné čaje, kojenecká a dětská výživa s léčebnými účinky, přípravky na ochranu rostlin, mateří kašička pro léčebné účely, dietní potraviny s léčebnými účinky; (8) ruční nástroje a nářadí a jejich části, brousky, brusy, nože, zbraně sečné a bodné, nástroje vrtací, lisovací, lešticí (glazovací), zahradnické nářadí (ruční), zemědělské nástroje a nářadí (ruční), holicí strojky, brítky, manikúrové a pedikúrové soupravy, nožířské zboží, přístroje, nůžky, obušky, pumpičky, tácky na mince, žehličky neelektrické, žiletky; (14) šperky, klenoty, bižuterie, polodrahokamy, drahé kameny, budíky, hodiny a

hodinky a jejich části, výrobky z drahých kovů patřící do této třídy, pozlacené výrobky, mince, jantar a výrobky z jantaru, perly, slonovina na ozdoby a ozdoby ze slonoviny, zlatnické zboží (kromě přiborů); (15) hudební nástroje a jejich části, pouzdra na hudební nástroje, hudební skříň, stojany pro hudební nástroje, hudební stojany na noty, otáčecí zařízení na noty, ladicí klíče, ladičky, trsátka; (16) papír a papírenské výrobky, papírové obaly, obaly z umělých hmot zařazené ve třídě 16, lepenka a kartón a výrobky z nich, kancelářské potřeby, kromě nábytku, psací potřeby, školní potřeby a učební pomůcky (kromě přístrojů), rýsovací potřeby, potřeby pro umělce, razítka a razidla, křída, tiskoviny, noviny, časopisy, periodika, knihy, knížky, propagační materiály, inzertní listy, katalogy, prospekty, brožury, reklamní tiskoviny, tiskopisy, letáky, kalendáře, výrobky knihařské, samolepky, obtisky, poštovní známky, záložky do knih, vizitky, pohlednice, malby, karty, fotografie, plakáty, pohlednice, obrazy, grafické reprodukcce, litografie umělecké, rytiny, figurky (sošky) z papírové hmoty, toaletní papír, papírové kapesníky, plenky z papíru a buničiny, plenkové kalhotky z papíru nebo buničiny, kelímky papírové na mléčné výrobky, papírové ubrusy a ubrousky, růžence, skříňky na kancelářské potřeby; (18) výrobky z kůže, kůže, kožešiny, imitace kůže, kožená galanterie, batohy, kufry, deštníky, slunečníky, hole, biče, cepíny; (20) nábytek a jeho části, bytové zařízení, matrace, slamníky, zrcadla, žebříky ze dřeva nebo z umělých hmot, dřevěné rolety, listové rolety vnitřní (žaluzie), závěsy z korálek ozdobné, poštovní schránky, kromě zděných a kovových, rámy (na obrazy), rámy na vyšívání, násady a rukojeti k nářadí (nekovové), boudy pro domácí zvířata, hnízda pro domácí zvířata, sloupky na drápání pro kočky, jelení parohy, plástve, vycpaná zvířata, rohy (zvířecí), ulity, úly včelí, bambus, jantar, korál, korek, proutěné zboží, pletené předměty ze slámy, rákos (jako materiál na splétání), ratan, barely (nekovové), bečky (nekovové), bedny (nekovové), kádě (nekovové), kontejnery (nekovové), koše a košíky, přepravky (nekovové), ošatky, truhly (nekovové), bidla nekovová, brčka na pití, lékárníčky, prkénka na krájení a sekání masa. umělecká díla ze dřeva, vosku, sádry nebo umělých hmot, dekorativní předměty (přenosné), ozdoby nástěnné a pohyblivé, truhlářské umělecké výrobky, busty ze dřeva, vosku, sádry nebo umělých hmot, domovní čísla, kromě kovových a svítících, kazety a pouzdra na šperky, kromě kazet z drahých kovů, vějíře, krejčovské panny, spací pytle na Kempování, visutá lůžka; (21) akvária, terária, hrnčířské zboží, kuchyňské nádobí a náčiní (s výjimkou nožů, vidliček a lžic) - ne z drahých kovů, domácí potřeby, skleněné nádoby, nástroje na čištění, porcelán, kamenina, lahve, chladicí nádoby, hřebeny, hřebel na zvířata, kartáčky, kartáčky zubní, kartáčky zubní, potřeby toaletní, kufříky toaletní, neceséry, umělecké předměty z porcelánu, terakoty nebo skla, klece pro domácí zvířata, květináče, koule skleněné, kulíčky skleněné; (22) srst zvířat, žíně, ovčí rouno, peří do lůžkovin, peří prachové, bavlna surová, česaná vlna, hedvábí surové, juta, sisal, koudel, len surový, lýko, dřevitá vlna, hobliny dřevěné, piliny, provazy, lana, struny, šňůry, motouzy, papírové provazy, pásky, s výjimkou kovových na uzavazování, obaly slaměné a proutěné na lahve, sítě, síťky, síť houpačky, stany; (24) textilie (materiály), látky, tkaniny, plst, hedvábí, ložní prádlo, lůžkoviny, prádlo stolní, koupelnové textilie s výjimkou oblečení, kapesníky látkové, čalouny nástěnné textilní, záclony okenní, závěsy textilní nebo plastové, moskytiéry, spací pytle; (25) oděvy a jejich části, spodní prádlo, pokrývky hlavy, pletené zboží (stávkové zboží), opasky, obuv a její části, dětské textilní plenky, plenkové kalhotky pro děti, slintáčky (ne z papíru), pytle na oděvy; (26) galanterie textilní vyjma vláken a přízí, oděvní doplňky, ozdoby na oděvy, kloboukové ozdoby (ne z drahých kovů), knoflíky, krajky, jehlice pletací, jehly, ozdoby do vlasů, paruky, přičesky z vlasů, umělé vlasy a vousy, natáčky, sponky, pinetky, květiny umělé, ovoce umělé, umělé větve; (27) podlahové krytiny, koberce, koberečky, čalouny a koberce nástěnné, s výjimkou textilních, podložky pod koberec, protiskluzné rohože, rohožky, rohože rákosové, předložky, tapety; (28) hračky, hry, žertovné předměty pro oklamání, kanadské žertíky, přístroje pro tělesná cvičení, sportovní nástroje, výstroje, náčiní a potřeby patřící do třídy 28, náčiní rybářské, hračky pro domácí zvířata; (29) maso a masné výrobky, ryby a rybí výrobky, ostatní vodní živočišné včetně výrobků z nich, drůbež a zvěřina včetně výrobků z nich, masové výtazky, ovoce a zelenina konzervované, sušené, vařené, kandované, mražené nebo jinak zpracované, ovocné a zeleninové saláty, výrobky z brambor, džemy, zavařeniny, marmelády, rosoly, želatina, pomazánky, vejce a vejcečné výrobky, mléko a mléčné výrobky, mléčné nápoje, oleje a jedlé tuky, polévky, bujóny, hotová jídla z masa, ryb, drůbeže, zvěřiny nebo luštěnin, studené omáčky, konzervované potraviny, zmrazené potraviny zařazené do této třídy, dehydratované výrobky živočišného původu; (30) káva, čaj, kakao, cukr a ostatní přírodní sladidla, rýže, kákové náhražky, nápoje z kávy, kakaa, čokolády, nápoje na bázi čaje, mouka a výrobky z mouky, těstoviny, chléb, pečivo, cukrářské výrobky, cukrovinky, želé, čokoláda a čokoládové výrobky, zmrzlina a smetanové krémy, omáčky masové a

sojové, směsi pro přípravu hotových pokrmů, krémů, dezertů, dresingů a polev, zmrzlinové prášky, ovesné vločky a jiné obilniny pro osobní konzumaci, med a výrobky z medu, droždí, prášky do těsta, sůl, hořčice, ocet, koření, ochucovačla, škrob a škrobové výrobky, zmrazené potraviny zařazené do této třídy, kvasnice, prášky do pečiva; (31) výrobky zemědělské, zahradnické a lesní včetně nezpracovaného dřeva, semena, čerstvé ovoce a zelenina, obiloviny, okopaniny, luštěniny a olejiny, suché skořápkové plody, houby, konzumní brambory, sazenice, živé rostliny a přírodní květiny, živá zvířata, krmivo pro zvířata, podestýlka, slad na výrobu piva a lihovin, speciální zrniny, speciální plodiny, statková krmiva, vinná réva, krmiva, krmné směsi, minerální krmné doplňky; (32) piva, nealkoholická vína, minerální a pramenité vody, šumivé a jiné nealkoholické nápoje, sirupy a jiné přípravky k zhotovení nápojů, ovocné šťávy a nápoje z ovocných šťáv; (33) vína, lihoviny a ostatní alkoholické nápoje (s výjimkou piv), ovocná vína a medovina, konzumní líh; (39) doprava, organizování cest; (41) výchova, vzdělávání, sportovní a kulturní aktivity; (43) služby zajišťující stravování a nápoje, dočasné ubytování.

(511) 1, 3, 4, 5, 8, 14, 15, 16, 18, 20, 21, 22, 24, 25, 26, 27, 28, 29, 30, 31, 32, 33, 39, 41, 43
(210) O-486364

(111) **322541**
(220) 14.04.2011
(151) 11.01.2012
(540)

MILOTA

(730) **MILOTA s.r.o.**, Záhumení 168, Vřesina, 74285, CZ
(740) Ing. Kateřina Gregorová, Jiráskovo náměstí 159/10, Ostrava, Moravská Ostrava, 70200
(510) (5) byliny (léčivé), léčivé rostliny, bylinné čaje pro lékařské účely, čaje léčivé, čaje odtučňovací pro lékařské účely, čaj astmatický a fenykl pro lékařské účely, eukalyptus pro farmaceutické účely, přípravky proti hemeroidům, hořčice pro farmaceutické účely, chemicko-farmaceutické přípravky, potravinové doplňky na bylinné bázi pro lékařské účely, doplňky potravy minerální a doplňky výživové pro lékařské účely, bylinné tinktury pro lékařské účely, tinktury pro farmaceutické účely, léčivé masti, potravinové doplňky výživové pro lékařské účely, přípravky s posilujícím a podpůrným léčivým účinkem, dietetické přípravky pro lékařské účely, dietní potraviny upravené pro lékařské účely, potrava pro kojence, výtažky z chmele pro lékařské účely, kapsle pro farmaceutické účely, kůry pro farmaceutické účely, kůra kondurango a koprový výtažek pro léčebné účely, kořeny léčivé, léčivé přípravky do koupele, například soli minerální do koupele a jiné koupelové soli, lněná semena pro lékařské účely, léčivé nápoje, obklady a odvary pro lékařské účely, sirupy pro farmaceutické účely, sladké dřevo pro lékařské účely, všechny výše uvedené výrobky výhradně pro humánní použití a nikoliv pro veterinární použití; (30) čaje, čajové směsi, nápoje na bázi čaje, čaj ledový, med, mateří kašička, propolis pro lidskou potřebu, melasový sirup, ocet, koření, hořčice, káva, kávové náhražky, kávové nápoje, cikorka (čekanka) jako kávová náhražka, kakao, anýz (semena), bonbóny, cukroví, cukrovinky, kukuřičná kaše, ovesná kaše a jiné obilné kaše, mouka, výrobky z mouky, výrobky z obilnin, lékořice; (32) nealkoholické nápoje v rámci této třídy, přípravky na přípravu nápojů obsahující dietetické, výživové, posilující a podpůrné doplňky pro lidskou potřebu (nikoliv pro lékařské nebo veterinární účely).

(511) 5, 30, 32
(210) O-484923

(111) **322653**
(220) 12.05.2011
(151) 18.01.2012
(540)



(591) Barevná
(730) **ABF, a.s.**, Beranových 667, Praha 9, Letňany, 19900, CZ
(510) (16) tiskoviny všeho druhu, např. noviny, časopisy, brožury, letáky, katalogy, vstupenky, programy, plakáty včetně plakátů velkoplošných; (35) reklamní a propagační činnost a služby, pořádání výstav a veletrhů k reklamním a obchodním účelům, informační činnost v oblasti reklamy a výstav v rámci této třídy, tvorba reklamy na billboardech, průzkumy a analýzy trhu, to vše v oblasti výstavnictví; (41) výchovná, vzdělávací a zábavní činnost, poskytování a výměna odborných informací v oblasti vzdělávání, pořádání školení, kurzů, konferencí, sympozií a přednášek, organizování a pořádání soutěží, výstav ke vzdělávacím, kulturním, výchovným a zábavním účelům, odborné poradenství, vztahující se k organizování vzdělávacích, kulturních, výchovných a zábavních výstav.

(511) 16, 35, 41
(210) O-485649

(111) **323248**
(220) 19.09.2011
(151) 15.02.2012
(540)



(730) **Slevomat.cz, s.r.o.**, Pernerova 691/42, Praha 8, Karlín, 18600, CZ
(510) (35) propagační, reklamní a inzertní činnost, komerční informační kancelář, reklamní agentura, předvádění zboží, prezentace výrobků v komunikačních médiích, aktualizování reklamních materiálů, rozšiřování a zaslání reklamních materiálů, vydávání reklamních textů, rozhlasová a televizní reklama, organizace a pořádání výstav ke komerčním a reklamním účelům, příprava elektronických pozvánek, prezentace uživatelů na stránkách World Wide Web v počítačové síti Internet, činnost organizačních a ekonomických poradců, ekonomické prognózy, systematizace informací do počítačové databáze, obchodní průzkum, průzkum trhu, zprostředkovatelská činnost v oblasti obchodu se zbožím ve třídách 25-34 a služeb ve třídách 41, 43 a 44, internetový prodej reklamy a inzerce, služby a poradenství v obchodní činnosti, marketingové studie, organizační poradenství, zprostředkovávání obchodních kontaktů, provádění obchodních operací, komerční využití Internetu v oblastech komerčních internetových médií a vyhledávacích služeb, on-line inzerce, shromažďování, poskytování, třídění, překlad nebo jiné zpracovávání obchodních nebo podnikatelských informací včetně vytváření, zpracovávání a třídění dat v rámci databází, účetnictví; (36) finanční a peněžní služby, služby pro zpracování plateb po síti, služby elektronických plateb, zprostředkovatelské služby burzy cenných papírů, zprostředkování služeb vztahujících se k obchodu s cennými papíry, akciím, obligacím, opcím a dalším cenným papířím, informace, poradenství a konzultace vztahující se k výše uvedeným službám, leasing; (38) telekomunikační služby, komunikace prostřednictvím sítě vláknové optiky, komunikace prostřednictvím počítačových terminálů, komunikace prostřednictvím rádia, komunikace prostřednictvím telefonu, počítačem řízený přenos dat a obrazu, poskytování přístupu do světových počítačových sítí, poskytování interaktivních on-line vývěsek pro přenos

vzkazů mezi počítačovými uživateli, informace, poradenství a konzultace vztahující se k výše uvedeným službám.

(511) 35, 36, 38
(210) O-488776

(111) **323277**
(220) 26.04.2011
(151) 22.02.2012
(540)

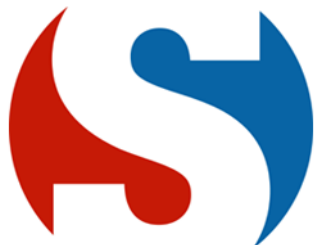

(591) Barevná
(730) **SINCLAIR Global Group s.r.o.**, Purkyňova 2740/45, Brno, Královo Pole, 61200, CZ
(740) Pavel Reichel a kol., Ing. Pavel Reichel, Lopatecká 14, Praha 4, 14700
(510) (11) přístroje a zařízení pro osvětlení, chladicí a mrazicí přístroje, stroje a zařízení, například chladicí zařízení na potraviny pro domácnost, průmyslové chladničky, přístroje a zařízení pro vaření a sušení, zahrnující topné desky s odporovým a indukčním ohřevem a mikrovlnné trouby, topné přístroje a ohřívadla, zařízení pro klimatizaci, topení a větrání, sanitární zařízení.
(511) 11
(210) O-485214

(111) **323354**
(220) 20.07.2011
(151) 22.02.2012
(540)



(730) **ČESKÁ TELEVIZE**, Na hřebenech II 1132/4, Praha 4, Podolí, 14700, CZ
(510) (9) antény, audiovizuální zařízení pro výuku, automaty hudební, hrací skříně uváděné do chodu vhozením mince, automaty prodejni, nástroje na určování azimutu, barometry, brýle, pouzdra na brýle, brýle sluneční, brýle proti slunci, brýlové řetízky, buzoly, směrové kompas, clony na oči, čističe nosičů zvukových záznamů, čočky kontaktní, čočky optické, čtecí zařízení v televizi, dalekohledy, diapozitivy, promítací přístroje na diapozitivy, diktafony, magnetické disky, kompaktní disky (audio-video), gramofonové desky, gramofonové jehly, disky optické, DVD přehrávače, elektronická pera (vizuální zobrazovací jednotky), elektronické oznamovací tabule, elektronické publikace (s možností stažení), epidiascopy, filmové kamery, exponované filmy, stříhací zařízení na filmy, kreslené filmy, fotoaparáty, hologramy, jezdecké přílby, kalkulačky, kalkulačky kapesní, exponované kinafilmy, klávesnice počítačové, kromoměry, magnetická média, magnetické disky, magnetické nosiče dat, magnetické pásky, magnetofony, magnety, magnety dekorativní, mincové mechanismy pro televizory, monitory, mikrofony, nosiče dat magnetické, nosiče dat optické, nosiče zvukových nahrávek, nosiče zvukových záznamů, ochranné brýle pro sport, ochranné helmy pro sport, obrazovky, optické disky kompaktní CD ROM, plátna promítací, plovací kruhy, plovací pásy, plovací vesty, počítače, programy pro počítačové hry, počítačové tiskárny, podložky pod myš, potápěčské masky, potápěčské oděvy, potápěčské rukavice, pravítka (měřicí přístroje), pravítka logaritmická, přehrávače kompaktních disků, přílby ochranné, přístroje pro reprodukci zvuku, rádia, signalizační

přístálky, sluchátka, snímače obrazu, skenery (zpracování dat), špunty do uší, tampóny do uší pro potápěče, televizní přístroje, trojúhelníky výstražné pro vozidla, videokamery, videokazety, videopásky, vyučovací stroje, zápisník elektronický, závaží, elektrické žehličky; (16) alba, atlasy, pouzdra s barvami (školní pomůcky), blahopřání, blahopřání hudební, bloky (papírové výrobky), brožury, papírové bryndáčky, časopisy, časopisy – komiksy, čínská tuš, desky (papírové výrobky), psací desky s klipsem na přidržování papíru, desky na dokumenty (šanon, pořadače), dopisní papír, držáky na psací potřeby, figurky (sošky) z papírové hmoty, fólie hliníková na balení potravin, fotografie, stojany na fotografie, zemské glóbusy, grafické reprodukcce, grafiky, gumy na mazání, hlína modelovací, houbičky navlhčovací (kancelářské potřeby), hroty psacích per, chrániče prstů (kancelářské potřeby), inkoust v tyčince, inkousty, kalamáře, kalendáře, kalendáře trhací, kalhotky plenkové z papíru nebo buničiny, kancelářské potřeby, kromě nábytku, kancelářské sponky, papírové kapesníky, výrobky z kartónu, spadající do této třídy, karty, katalogy, kelímky papírové na mléčné výrobky, krabice na klobouky z lepenky, knihy, záložky do knih, knížky brožované, knižní zarážky, vzory na kopírování, papírové komouty, krabice lepenkové nebo papírové, kružítko, křída na psaní, laminovačky (- na dokumenty) pro použití v kanceláři, výrobky z lepenky spadající do této třídy, malířská plátna, malířské stojany, malířské štětce, štětce, štětce na psaní, mapy, zeměpisné mapy, mašle papírové, materiály na pečetení, pomůcky na mazání, sáčky pro mikrovlnné trouby, misky na vodové barvy, materiály na modelování, nálepky (lepicí pásky) pro kancelářské použití nebo pro domácnost, napínáčky, násadky na pera, noviny, nože na papír, obálky, obaly (papírové výrobky), obaly na spisy, obtisky, ocelová pera, opěrka na ruce pro malíře, ořezávací strojek na tužky, ořezávacíka na tužky, oznámení rodinných událostí (papírové výrobky), palety pro malíře, papír, dopisní papír, papír kopírovací (pauzovací), pergamenový papír, papír sací, svítilný papír, toaletní papír, papír voskovaný, papír Xuan, papírenské výrobky spadající do této třídy, papírová prostírání, papírové ubrusy, papírové podložky pod sklenice, podložky pod pивní sklenice, papírové ubrusy, pastelky, pouzdra na pasy, pečete, penály, pera (kancelářské potřeby), pera plnicí, periodika, plakáty, plány, psací podložky, pomůcky učební, kromě přístrojů, pohlednice, poštovní známky, potřeby na psaní, poutače z papíru nebo lepenky, pouzdra na doklady, pouzdra na pera, pouzdra s psacími potřebami, papírové praporečky, pravítka, prospekty, příručky, psací podložky, psací soupravy (sada psacích potřeb), publikace, papírové pytlíky jako obaly, razítka, razítka datovací, pouzdra na razítka, razítkovací podušky, ročenky, papírové ručníky, rýsovací nástroje, samolepky, samolepky pro domácnost a pro kancelářské potřeby, sešity, sešíváčky, skicáky, stírátka na tabule, školní potřeby, tabule školní, těžítka, tikety, tiskopisy, tiskové typy, tiskoviny, tužky, tuhy do tužek, držátka na tužky, patentní tužky, uhly na kreslení, zápisníky, zpěvníky; (35) inzerce poštu, licence na výrobky a služby ostatních (komerční správa), nábor zaměstnanců, pomoc při řízení obchodní činnosti, obchodní nebo podnikatelské informace, obchodní nebo podnikatelský průzkum, organizování výstav (komerčních nebo reklamních), personální poradenství, pořádání veletrhů pro obchodní a reklamní účely, průzkum trhu, průzkum veřejného mínění, zajišťování předplatného telekomunikačních služeb pro ostatní, předvádění zboží, příprava inzertních sloupků, reklama (propagace), reklama on-line v počítačové síti, aktualizování reklamních materiálů, pronájem reklamních materiálů, zasílání reklamních materiálů zákazníkům, rozšiřování reklamních nebo inzertních materiálů, sekretářské služby, služby v oblasti grafické úpravy pro reklamní účely, styky s veřejností, vydávání reklamních nebo náborových propagačních a inzertních textů, televizní reklama, obchodní vedení uměleckých agentur, zajišťování novinového předplatného (pro předplatitele); (38) elektronická pošta, služby elektronických nástěnek (telekomunikační služby), informační kanceláře, vysílání kabelové televize, služby dálkových konferencí, počítačová komunikace, posílání zpráv, poskytování internetových diskusních fór, pronájem přístrojů pro přenos zpráv, pronájem přístupového času ke globálním počítačovým sítím, pronájem zařízení pro přenos informací, přenášání pomocí satelitních družic, přenos zpráv a obrazových informací pomocí počítače, půjčování telekomunikačních zařízení, telekonference (služby dálkových konferencí), teleshoppingové služby (poskytování televizních kanálů pro teleshoppingové služby), televizní vysílání, telexové služby, výzvy (služby poskytované rádiem, telefonem nebo jinými elektronickými komunikačními prostředky), zaslání zpráv; (41) dabing, pronájem dekorací, služby v oblasti digitálního zpracování obrazu, elektronické publikování (DTP), služby v oblasti estrád, filmová studia, filmová tvorba, filmové projekce, pronájem filmových promítaček a jejich příslušenství, půjčování filmů, fotografování, informace o možnostech zábavy, informace o výchově a vzdělávání, poskytování služeb v oblasti karaoke (hudební doprovod písní dle výběru zpěváka), výchovně zábavné klubové služby,

kluby zdraví (služby), knihovny (půjčování knih), vydávání knih, koncertní sítě, sály, organizování a vedení konference, organizování a vedení kongresu, korespondenční kurzy, provozování muzea, služby nahrávacího studia, nahrávání videopásek, obrazové zpravodajství, organizování kulturních nebo vzdělávacích výstav, organizování plesů, organizování vzdělávacích nebo zábavných soutěží, zábavné parky, plánování a organizování večírků, pořádání soutěží krásy, pronájem audio nahrávek, pronájem dekorací, pronájem kinematografických filmů, pronájem osvětlovacích zařízení pro divadla nebo televizní studia, provozování her on-line (z počítačové sítě), předprodej vstupenek, výroba divadelních nebo jiných představení, půjčování filmů, psaní scénářů, reportéřské služby, školení, vyučování, výroba rozhlasových a televizních programů, televizní zábava, výuka, vzdělávací informace, organizování živých vystoupení.

(511) 9, 16, 35, 38, 41
(210) O-487309

(111) **323438**
(220) 15.09.2011
(151) 22.02.2012
(540)

SANITKA2

(730) ČESKÁ TELEVIZE, Na hřebenech II 1132/4, Praha 4, Podolí, 14700, CZ

(510) (9) antény, audiovizuální zařízení pro výuku, automaty hudební, hrací skříně uváděné do chodu vhozením mince, automaty prodejni, nástroje na určování azimutu, barometry, brýle, pouzdra na brýle, brýle sluneční, brýle proti slunci, brýlové řetízky, buzoly, směrové kompas, clony na oči, čističe nosičů zvukových záznamů, čočky kontaktní, čočky optické, čtecí zařízení v televizi, dalekohledy, diapositivy, promítací přístroje na diapositivy, diktafony, magnetické disky, kompaktní disky (audio-video), gramofonové desky, gramofonové jehly, disky optické, DVD přehrávače, elektronická pera (vizuální zobrazovací jednotky), elektronické oznamovací tabule, elektronické publikace (s možností stažení), epidiaskopy, filmové kamery, exponované filmy, stříhací zařízení na filmy, kreslené filmy, fotoaparáty, hologramy, jezdecké přilby, kalkulačky, kalkulačky kapesní, exponované kinafilmy, klávesnice počítačové, kromoměry, magnetická média, magnetické disky, magnetické nosiče dat, magnetické pásky, magnetofony, magnety, magnety dekorační, mincové mechanismy pro televizory, monitory, mikrofony, nosiče dat magnetické, nosiče dat optické, nosiče zvukových nahrávek, nosiče zvukových záznamů, ochranné brýle pro sport, ochranné helmy pro sport, obrazovky, optické disky kompaktní CD ROM, plátina promítací, plovací kruhy, plovací pásy, plovací vesty, počítače, programy pro počítačové hry, počítačové tiskárny, podložky pod myš, potápěčské masky, potápěčské oděvy, potápěčské rukavice, pravítka (měřicí přístroje), pravítka logaritmická, přehrávače kompaktních disků, přilby ochranné, přístroje pro reprodukci zvuku, rádia, signalizační pištálky, sluchátka, snímače obrazu, skenery (zpracování dat), špunty do uší, tampóny do uší pro potápěče, televizní přístroje, trojúhelníky výstražné pro vozidla, videokamery, videokazety, videopásky, vyučovací stroje, zápisník elektronický, závaží, elektrické žehličky; (16) alba, atlasy, pouzdra s barvami (školní pomůcky), blahopřání, blahopřání hudební, bloky (papírnické výrobky), brožury, papírové bryndáčky, časopisy, časopisy – komiksy, čínská tuš, desky (papírnické výrobky), psací desky s klípem na přidržování papíru, desky na dokumenty (šanon, pořadače), dopisní papír, držáky na psací potřeby, figurky (sošky) z papírové hmoty, fólie hliníková na balení potravin, fotografie, stojany na fotografie, zemské glóbusy, grafické reprodukce, grafiky, gumy na mazání, hlína modelovací, houbičky navlhčovací (kancelářské potřeby), hroty psacích per, chrániče prstů (kancelářské potřeby), inkoust v tyčince, inkousty, kalamáře, kalendáře, kalendáře trhací, kalhotky plenkové z papíru nebo buničiny, kancelářské potřeby, kromě nábytku, kancelářské sponky, papírové kapesníky, výrobky z kartónu, spadající do této třídy, karty, katalogy, kelímky papírové na mléčné výrobky, krabice na klobouky z lepenky, knihy, záložky do knih, knížky brožované, knižní zarážky, vzory na kopírování, papírové kornouty, krabice lepenkové nebo papírové, kružítko, křída na psaní, laminovačky (-

na dokumenty) pro použití v kanceláři, výrobky z lepenky spadající do této třídy, malířská plátna, malířské stojany, malířské štetce, štetce, štetce na psaní, mapy, zeměpisné mapy, mašle papírové, materiály na pečetení, pomůcky na mazání, sáčky pro mikrovlnné trouby, misky na vodové barvy, materiály na modelování, nálepky (lepící pásky) pro kancelářské použití nebo pro domácnost, napínáčky, násadky na pera, noviny, nože na papír, obálky, obaly (papírnické výrobky), obaly na spisy, obtisky, ocelová pera, opěradla na ruce pro malíře, ořezávací strojky na tužky, ořezávacíka na tužky, oznámení rodinných událostí (papírnické výrobky), palety pro malíře, papír, dopisní papír, papír kopírovací (pauzovací), pergamenový papír, papír sací, svítilný papír, toaletní papír, papír voskovaný, papír Xuan, papírenské výrobky spadající do této třídy, papírová prostírání, papírové ubrusy, papírové podložky pod sklenice, podložky pod pivní sklenice, papírové ubrusky, pastelky, pouzdra na pasy, pečete, penály, pera (kancelářské potřeby), pera plnicí, periodika, plakáty, plány, psací podložky, pomůcky učební, kromě přístrojů, pohlednice, poštovní známky, potřeby na psaní, poutače z papíru nebo lepenky, pouzdra na doklady, pouzdra na pera, pouzdra s psacími potřebami, papírové praporky, pravítka, prospekty, příručky, psací podložky, psací soupravy (sada psacích potřeb), publikace, papírové pytlíky jako obaly, razítka, razítka datovací, pouzdra na razítka, razítkovací podušky, ročenky, papírové ručníky, rýsovací nástroje, samolepky, samolepky pro domácnost a pro kancelářské potřeby, sešity, sešivačky, skicáky, stírátka na tabule, školní potřeby, tabule školní, těžítka, tikety, tiskopisy, tiskové typy, tiskoviny, tužky, tuhy do tužek, držátka na tužky, patentní tužky, uhly na kreslení, zápisníky, zpěvníky; (35) inzerce poštou, licence na výrobky a služby ostatních (komerční správa), nábor zaměstnanců, pomoc při řízení obchodní činnosti, obchodní nebo podnikatelské informace, obchodní nebo podnikatelský průzkum, organizování výstav (komerčních nebo reklamních), personální poradenství, pořádání veletrhů pro obchodní a reklamní účely, průzkum trhu, průzkum veřejného mínění, zajišťování předplatného telekomunikačních služeb pro ostatní, předvádění zboží, příprava inzertních sloupků, reklama (propagace), reklama on-line v počítačové síti, aktualizování reklamních materiálů, pronájem reklamních materiálů, zasílání reklamních materiálů zákazníkům, rozšiřování reklamních nebo inzertních materiálů, sekretářské služby, služby v oblasti grafické úpravy pro reklamní účely, styky s veřejností, vydávání reklamních nebo náborových propagačních a inzertních textů, televizní reklama, obchodní vedení uměleckých agentur, zajišťování novinového předplatného (pro předplatitele); (38) elektronická pošta, služby elektronických nástěnek (telekomunikační služby), informační kanceláře, vysílání kabelové televize, služby dálkových konferencí, počítačová komunikace, posílání zpráv, poskytování internetových diskusních fór, pronájem přístrojů pro přenos zpráv, pronájem přístupového času ke globálním počítačovým sítím, pronájem zařízení pro přenos informací, přenašení pomocí satelitních družic, přenos zpráv a obrazových informací pomocí počítače, půjčování telekomunikačních zařízení, telekonference (služby dálkových konferencí), teleshoppingové služby (poskytování televizních kanálů pro teleshoppingové služby), televizní vysílání, telexové služby, výzvy (služby poskytované rádiem, telefonem nebo jinými elektronickými komunikačními prostředky), zasílání zpráv; (41) dabing, pronájem dekorací, služby v oblasti digitálního zpracování obrazu, elektronické publikování (DTP), služby v oblasti estrád, filmová studia, filmová tvorba, filmové projekce, pronájem filmových promítaček a jejich příslušenství, půjčování filmů, fotografování, informace o možnostech zábavy, informace o výchově a vzdělávání, poskytování služeb v oblasti karaoke (hudební doprovod písní dle výběru zpěváka), výchovné zábavné klubové služby, kluby zdraví (služby), knihovny (půjčování knih), vydávání knih, koncertní sítě, sály, organizování a vedení konference, organizování a vedení kongresu, korespondenční kurzy, provozování muzea, služby nahrávacího studia, nahrávání videopásek, obrazové zpravodajství, organizování kulturních nebo vzdělávacích výstav, organizování plesů, organizování vzdělávacích nebo zábavných soutěží, zábavné parky, plánování a organizování večírků, pořádání soutěží krásy, pronájem audio nahrávek, pronájem dekorací, pronájem kinematografických filmů, pronájem osvětlovacích zařízení pro divadla nebo televizní studia, provozování her on line (z počítačové sítě), předprodej vstupenek, výroba divadelních nebo jiných představení, půjčování filmů, psaní scénářů, reportéřské služby, školení, vyučování, výroba rozhlasových a televizních programů, televizní zábava, výuka, vzdělávací informace, organizování živých vystoupení.

(511) 9, 16, 35, 38, 41
(210) O-488735

(111) **323583**
(220) 19.09.2011
(151) 29.02.2012
(540)

ZK ING s.r.o.

(730) **ZK ING s.r.o.**, Obchodní 1575, Bystřice pod Hostýnem, 76861, CZ
(510) (4) přípravky pro pohlcování a vázání prachu; (6) obecné kovy a jejich slitiny, kovové stavební materiály, kovové stavební materiály přenosné, kovové trubky, kovové výrobky v rámci této třídy; (7) stroje a obráběcí stroje, zemědělské nástroje; (9) přístroje pro vážení, měření; (42) vědecké a technologické služby a související výzkum a projektování, analytické a výzkumné služby v průmyslu.
(511) 4, 6, 7, 9, 42
(210) O-488811

(111) **323780**
(220) 26.04.2011
(151) 21.03.2012
(540)

SINCLAIR

(591) Barevná
(730) **SINCLAIR Global Group s.r.o.**, Purkyňova 2740/45, Brno, Královo Pole, 61200, CZ
(740) Pavel Reichel a kol., Ing. Pavel Reichel, Lopatecká 14, Praha 4, 14700
(510) (9) nosiče informací, obrazu a zvuku v rozsahu třídy 9, kancelářská, výpočetní a telekomunikační technika, měřicí a regulační technika, elektrické, fotografické a optické přístroje a zařízení pro příjem, zpracování a reprodukci obrazu nebo zvuku, například televizní přístroje, rádia, kamery, přístroje pro vážení, měření, signalizaci, přístroje a nástroje vědecké, námořní, geodetické, přístroje pro zpracování informací, software, vše v rámci této třídy; (11) přístroje a zařízení pro osvětlení, chladicí a mrazicí přístroje, stroje a zařízení, například chladicí zařízení na potraviny pro domácnost, průmyslové chladničky, přístroje a zařízení pro vaření a sušení, zahrnující topné desky s odporovým a indukčním ohřevem a mikrovlnné trouby, topné přístroje a ohřívač, zařízení pro klimatizaci, topení a větrání, sanitární zařízení; (16) psací stroje, papírnické zboží a kancelářské potřeby v rozsahu třídy 16, nosiče informací v rozsahu třídy 16.
(511) 9, 11, 16
(210) O-485216

(111) **323791**
(220) 01.06.2011
(151) 21.03.2012
(540)

**ČPP Investiční životní pojištění
EVOLUCE**

(730) **Česká podnikatelská pojišťovna, a.s., Vienna Insurance Group**, Pobřežní 665/23, Praha 8, 18600, CZ
(740) Mgr Jiří Juránek, Na kopečku 1281/3, Praha 8, Libeň, 18000
(510) (9) informace a data v elektronické podobě na nosičích zařazených ve třídě 9; (16) informace a data na nosičích zařazených ve třídě 16, tiskoviny, informační brožury a letáky, formuláře a tiskopisy, karty, kalendáře; (36) pojištění, veškeré služby v oblasti pojišťovnictví, pojišťovací a zajišťovací činnost, zprostředkovatelská činnost v oblasti pojišťovnictví a finančnictví prostřednictvím informačních médií a datových nosičů všeho druhu.
(511) 9, 16, 36
(210) O-486158

(111) **323792**
(220) 01.06.2011
(151) 21.03.2012
(540)

**ČPP Investiční životní pojištění
ŠTÍSTKO**

(730) **Česká podnikatelská pojišťovna, a.s., Vienna Insurance Group**, Pobřežní 665/23, Praha 8, 18600, CZ
(740) Mgr Jiří Juránek, Na kopečku 1281/3, Praha 8, Libeň, 18000
(510) (9) informace a data v elektronické podobě na nosičích zařazených ve třídě 9; (16) informace a data na nosičích zařazených ve třídě 16, tiskoviny, informační brožury a letáky, formuláře a tiskopisy, karty, kalendáře; (36) pojištění, veškeré služby v oblasti pojišťovnictví, pojišťovací a zajišťovací činnost, zprostředkovatelská činnost v oblasti pojišťovnictví a finančnictví prostřednictvím informačních médií a datových nosičů všeho druhu.
(511) 9, 16, 36
(210) O-486159

(111) **323847**
(220) 19.04.2011
(151) 28.03.2012
(540)



(730) **AGENTURA VELRYBA s.r.o.**, Obeciny I 3583, Zlín, 76001, CZ
(740) Patentová a známková kancelář, Ing. Jaromír Příkrýl, Včelín 1161, Hulín, 76824
(510) (41) pořádání hudebních festivalů, zprostředkování informací v oblasti zábavy a festivalů.
(511) 41
(210) O-485026

(111) **324000**
(220) 23.09.2011
(151) 28.03.2012
(540)



(730) **Průša Jan**, U Přefy 520/24, Praha 8, Ďáblice, 18200, CZ
(510) (21) cukřenky, čisticí nástroje, dávkovače mýdla, desky na jídelní lístky, držáky na svíce, držáky ubrousků, hluboké mísy, chladicí nádoby, kbelíky, koše na odpadky, květináče, lahve, lžice na obuv, misky hluboké, misky na ovoce, nádoby na led, nádoby na pití, nádoby na smetí, nádoby skleněné, nočníky, podnosy kromě papírových a určených k prostírání, podtácky kromě papírových a určených k prostírání, pohárky z papíru nebo umělých hmot, poháry, popelnice, porcelán, pouzdra na jídelní lístky, předměty umělecké z porcelánu, terakoty nebo skla, sklenice na pití, slánky, stojánky na olej a ocet, stojánky na párátka, stojánky na vajíčka, svícny, šálky, šejkry, tácky papírové, talíře - mísy, talíře papírové, toaletní papír (dávkovače), ubrusky (držáky na -) ne z drahých kovů, utěrky na čištění, vázy, víno (košťýře na -), vývrtky, zásobníky (kovové) na papírové ručníky, zásobníky, nádržky na mýdlo, zmrzlina (nádoby na přípravu -), vše v rámci této třídy; (25) čelenky, čepice, čepice se štítkem, klobouky, košile, kravaty, kšiltý (čepice s -), legíny, oblečení, opasky, opasky na peníze (oděvy), pláště,

ponožky, potítka, přehozy (přes ramena), pulovry, pytle na oděvy, saka;
(43) bary (služby), bufety, jídelny a závodní jídelny, kavárny, restaurace,
samoobslužné restaurace, zásobování.

(511) 21, 25, 43
(210) O-488922

(111) **324384**
(220) 12.10.2011
(151) 25.04.2012
(540)

Palermo

(730) **Dott. Federico Steinhaus**, Via San Francesco 26, Merano, IT
(740) JUDr. Ing. Jiří Kuruc, I. P. Pavlova 568/38, Karlovy Vary, 36001
(510) (43) služby zajišťující stravování a nápoje, dočasné ubytování.
(511) 43
(210) O-489376

(111) **324410**
(220) 26.10.2011
(151) 25.04.2012
(540)



(591) Barevná
(730) **Kopřivová Dominika Ing.**, U smaltovny 1382/28, Praha 7 - Holešovice,
17000, CZ
(740) PROPATENT, Ing. Vlasta Sedláčková, patentový zástupce, Pod Pekařkou
107/1, Praha 4, Podolí, 14700

(510) (1) chemické výrobky určené pro průmysl, vědy a fotografii, jakož i pro zemědělství, zahradnictví a lesnictví, umělé pryskyřice v surovém stavu, plastické hmoty v surovém stavu, hnojiva pro půdu, hasící přístroje (složení), prostředky pro kalení a letování kovů, chemické výrobky určené ke konzervování potravin, tříslicí materiály, lepidla pro průmysl; (2) barvy, nátěry, laky, ochranné výrobky proti korozi a proti deteriorizaci dřeva, barviva, mořidla, přírodní pryskyřice v surovém stavu, kovy listkové a práškové pro malíře, dekoratéry a umělce; (3) přípravky pro bělení a jiné prací prostředky, přípravky pro čištění, leštění, odmašťování a broušení, mýdla, parfumerie, vonné oleje, kosmetika, vlasové vody (lotions), zubní pasty; (4) průmyslové oleje a tuky, mazadla, výrobky pro pohlcování, zavlažování a vázání prachu, paliva včetně benzínu pro motory a osvětlovací látky, svíčky a knoty; (5) farmaceutické a veterinářské výrobky, hygienické výrobky pro léčebné účely, diabetické přípravky pro léčebné účely, potraviny pro batolata, náplasti, obvazový materiál, materiály pro plombování zubů a pro zubní otisky, léčivé vody obohacené energií, dezinfekční přípravky, výrobky pro hubení škodlivých zvířat, fungicidy, herbicidy, léčivá voda obohacená vibracemi; (6) obecné kovy a jejich slitiny, kovové stavební materiály, kovové stavební materiály přenosné, kovové materiály pro železnice, kovové kabely a dráty neelektrické, kovové potřeby zámečnické a klempířské, kovové trubky, sejfy, kovové výrobky, které nejsou uvedeny v jiných třídách, rudy; (7) stroje a obráběcí stroje, motory (s výjimkou motorů pro pozemní vozidla), spojky a transmisní zařízení mimo ty, které jsou pro pozemní vozidla, zemědělské stroje, kromě strojů poháněných ručně, líhně pro vejce; (8) nářadí a nástroje s ručním pohonem, nože, vidličky a lžice, sečné zbraně, břitvy; (9) přístroje a nástroje vědecké, námořní, geodetické, fotografické, filmové, optické, přístroje pro vážení, měření, signalizaci, kontrolu (inspekci), záchranu a přístroje pro vyučování, přístroje a nástroje pro vedení, přepínání, přeměnu, akumulaci, regulaci nebo řízení elektrického proudu, přístroje pro záznam, převod, reprodukci zvuku nebo obrazu, magnetické nosiče zvukových záznamů, gramofonové desky, automatické distributory a mechanismy pro přístroje a mince, zapisovací pokladny, počítací stroje, přístroje pro zpracování informací a počítače, hasící přístroje; (10) přístroje a nástroje chirurgické, zubní a veterinářské, umělé údy, oči a zuby, ortopedické potřeby, materiál na sešívání ran; (11) přístroje pro osvětlení, topení, výrobu páry, pro vaření přístroje chladič, pro sušení, ventilaci, rozvod vody a sanitární zařízení;

(12) vozidla, dopravní prostředky pozemní, vzdušné nebo vodní; (13) střelné zbraně, střelivo (munice) a střely, výbušniny, ohňostroje; (14) vzácné kovy a jejich slitiny a výrobky z těchto látek nebo postříbřeného nebo pozlaceného kovu, nejsou-li uvedeny v jiných třídách, klenoty, bižuterie, drahokamy, hodinářské potřeby a chronometrické přístroje; (15) hudební nástroje; (16) papír, lepenka a výrobky z těchto materiálů, které nejsou zařazeny do jiných tříd, tiskárenské výrobky, potřeby pro knižní vazby, fotografie, papírenské zboží, lepidla pro papírenství nebo domácnost, materiál pro umělce, štětce, psací stroje a kancelářské potřeby (vyjímaje nábytek), učební a vyučovací pomůcky s výjimkou přístrojů, plastické obaly (nezařazené do jiných tříd), tiskařské typy, štočky; (17) kaučuk, gutaperča, guma, azbest, slída a výrobky z těchto materiálů, které nejsou zahrnuty do jiných tříd, polotovary z plastických hmot, materiály těsnící, ucpávací a izolační, ohebné trubky nekovové; (18) kůže, imitace kůže, výrobky z těchto materiálů, které nejsou zahrnuty do jiných tříd, kůže ze zvířat, kufry a zavazadla, deštníky, slunečníky a hole, biče a sedlářské výrobky; (19) stavební materiály nekovové, neohebné trubky nekovové pro stavebnictví, asfalt, smůla, přenosné konstrukce nekovové, nekovové pomníky; (20) nábytek, zrcadla, rámy, výrobky nejmenované v jiných třídách ze dřeva, korku, rákosu, vrbového proutě, z rohu, kosti, slonoviny, z kotic, želvoviny, jantaru, perleti, mošské pěny, náhražky všech těchto materiálů nebo náhražky z plastických hmot; (21) pomůcky a nádoby pro domácnost a kuchyň, hřebeny a mycí houby, kartáče (s výjimkou štětců), materiály pro výrobu kartáčů, čisticí potřeby, drátky na čištění parket, sklo surové nebo opracované (s výjimkou stavebního skla), sklo, porcelán a majolika neobsažené v jiných třídách; (22) lana, provazy, sítky, stany, plachty, plachtoviny, pytle (neobsažené v jiných třídách), materiál na vycpávky (s výjimkou kaučuku nebo plastických hmot), textilní materiály ze surových vláken; (23) vlákna pro textilní účely; (24) tkaniny a textilní výrobky, které nejsou uvedeny v jiných třídách, pokrývky ložní a ubrusy; (25) oděvy, obuv, kloboučnické zboží; (26) krajky a výšivky, stuhy a tkaničky, knoflíky, háčky a očka, poutka - galanterie, špendlíky a jehly, umělé květiny; (27) koberce, rohožky, rohože, linoleum a jiné obklady podlah, tapety na stěny nikoliv textilní; (28) hry, hračky, potřeby pro gymnastiku a sport, které nejsou uvedeny v jiných třídách, vánoční ozdoby; (29) maso, ryby, drůbež a zvěřina, masové výtahy, zavařované, mražené, sušené a vařené ovoce a zelenina, želé, džemy, vejce, mléko a mléčné výrobky, oleje a tuky jedlé; (30) káva, čaj, kakao, cukr, rýže, tapioka, ságo, kávové náhražky, mouka a přípravky z obilnin, chléb, pečivo, cukrovinky, zmrzlina, med, sirup melasový, droždí, prášky do těsta, sůl, hořčice, ocet, nálevy (k ochucení), koření, led pro osvěžení; (31) výrobky zemědělské, zahradnické, lesní a zmi neuvedené v jiných třídách, živá zvířata, čerstvé ovoce a zelenina, osivo, rostliny a přírodní květiny, krmivo pro zvířata, slad; (32) piva, minerální vody, šumivé nápoje a jiné nápoje nealkoholické, nápoje a šťavy ovocné, sirupy a jiné přípravky k zhotovování nápojů; (33) alkoholické nápoje (s výjimkou pív); (34) tabák, potřeby pro kuřáky, zápalky; (35) propagační činnost, reklama, pomoc při řízení obchodní činnosti, obchodní administrativa, kancelářské práce; (36) pojištění, služby finanční, služby peněžní, služby nemovitostní; (37) stavebnictví, opravy, instalační služby; (38) spoje (komunikace); (39) doprava, balení a skladování zboží, organizování cest; (40) zpracování materiálů; (41) výchova, vzdělávání, zábava, sportovní a kulturní aktivity; (42) vědecké a technologické služby a související výzkum a projektování, analytické a výzkumné služby v průmyslu, navrhování a vývoj počítačového hardware a software; (43) služby zajišťující stravování a nápoje, dočasné ubytování; (44) lékařské služby, veterinární služby, péče o hygienu a krásu osob a zvířat, práce s energiemi (léčitelství), léčitelství, zemědělské, zahradnické a lesnické služby; (45) právní služby, bezpečnostní služby pro ochranu majetku a jednotlivců, osobní a sociální služby poskytované ostatními za účelem uspokojování potřeb jednotlivců.

(511) 1, 2, 3, 4, 5, 6, 7, 8, 9, 10, 11, 12, 13, 14, 15, 16, 17, 18, 19, 20, 21, 22, 23, 24, 25, 26, 27, 28, 29, 30, 31, 32, 33, 34, 35, 36, 37, 38, 39, 40, 41, 42, 43, 44, 45
(210) O-489754

(111) **324680**
(220) 25.08.2011
(151) 09.05.2012
(540)

LIDÉ ZDĚTE!

(591) Barevná
(730) **PORFIX CZ a.s.**, Kladská 464, Trutnov, Poříčí, 54103, CZ
(740) PPS advokáti s.r.o., JUDr. Ervín Perthen MBA, Velké náměstí 135/19, Hradec Králové, 50003
(510) (17) izolační desky; (19) nekovové stavební materiály, cihly, příčkovky, prefabrikované stavební díly s výjimkou kovových, nekovové desky na obkládání stěn a stěn, malta, omítky, tmely jako stavební a izolační materiály patřící do této třídy.
(511) 17, 19
(210) O-488206

(111) **324850**
(220) 20.10.2011
(151) 16.05.2012
(540)

maďarčina krásno

(730) **MP Krásno, a.s.**, Hranická 430/34, Valašské Meziříčí, Krásno nad Bečvou, 75701, CZ
(740) JUDr. Miroslava Hořínková, areál DEZA, a.s., Valašské Meziříčí, 75728
(510) (29) maso, ryby, drůbež, zvěřina a výrobky z nich, masné výrobky, zejména klobásy, salámy, párky, šunka, uzeniny, masové konzervy, veškeré zabijačkové výrobky, balené masové zboží, masové polotovary, paštiky, slanina; (40) řeznictví a uzenářství, zpracování potravinářských produktů, zejména masa a masných výrobků; (43) hostinská činnost, stravovací a ubytovací služby.
(511) 29, 40, 43
(210) O-489581

(111) **324851**
(220) 20.10.2011
(151) 16.05.2012
(540)

krásno párky

(730) **MP Krásno, a.s.**, Hranická 430/34, Valašské Meziříčí, Krásno nad Bečvou, 75701, CZ
(740) JUDr. Miroslava Hořínková, areál DEZA, a.s., Valašské Meziříčí, 75728
(510) (29) maso, ryby, drůbež, zvěřina a výrobky z nich, masné výrobky, zejména klobásy, salámy, párky, šunka, uzeniny, masové konzervy, veškeré zabijačkové výrobky, balené masové zboží, masové polotovary, paštiky, slanina; (40) řeznictví a uzenářství, zpracování potravinářských produktů, zejména masa a masných výrobků; (43) hostinská činnost, stravovací a ubytovací služby.
(511) 29, 40, 43
(210) O-489583

(111) **324852**
(220) 20.10.2011
(151) 16.05.2012
(540)

attila salám

(730) **MP Krásno, a.s.**, Hranická 430/34, Valašské Meziříčí, Krásno nad Bečvou, 75701, CZ
(740) JUDr. Miroslava Hořínková, areál DEZA, a.s., Valašské Meziříčí, 75728
(510) (29) maso, ryby, drůbež, zvěřina a výrobky z nich, masné výrobky, zejména klobásy, salámy, párky, šunka, uzeniny, masové konzervy, veškeré zabijačkové výrobky, balené masové zboží, masové polotovary, paštiky, slanina; (40) řeznictví a uzenářství, zpracování potravinářských produktů,

zejména masa a masných výrobků; (43) hostinská činnost, stravovací a ubytovací služby.

(511) 29, 40, 43
(210) O-489584

(111) **324906**
(220) 29.08.2011
(151) 23.05.2012
(540)

NEV-DAMA
A už jen to počasí aby vyšlo...

(591) Barevná
(730) **Cestovní kancelář FISCHER, a.s.**, Babákova 2390/2, Praha 4, Chodov, 14800, CZ
(740) Advokátní kancelář JUDr. Kristina Škampová a spol., JUDr. Kristina Škampová, Pellicova 8a, Brno, 60200
(510) (39) provozování cestovní kanceláře - v rámci této třídy, organizování, zajišťování a zprostředkování rekreačních pobytů, pobytových a poznávacích zájezdů všeho druhu - v rámci této třídy v České republice i v zahraničí, rezervace cestovních pobytů a zájezdů, zprostředkování zájezdů a cest dopravními prostředky, zprostředkování přepravy turistů a jejich zavazadel, zajišťování i zprostředkování autobusové, automobilové, železniční, letecké a lodní dopravy, zajištění a zprostředkování pronájmu automobilů, průvodcovské služby, zprostředkování doprovázení turistů, organizování a zprostředkování výletů, okružních výletů a plaveb, zprostředkování turistických prohlídek a exkurzí, zajišťování transferu turistů na letiště, obstarávání ostatních služeb v oblasti dopravy souvisejících s cestováním, pořádání tematických zájezdů - v rámci této třídy, kulturních, sportovních a vzdělávacích, organizování prohlídek muzeí, zámků, hradů a obdobných kulturních monumentů a atrakcí, zajišťování rekreačních pobytů a zájezdů v České republice a v zahraničí v oblasti ubytování a stravování turistů; (41) organizování kulturních, zábavných a sportovních podniků, organizování konferencí, kongresů, symposií, seminářů, zajišťování vstupenek na kulturní a sportovní akce; (43) poskytování hotelových služeb, poskytování přechodného ubytování, rezervace, zajištění a zprostředkování ubytování v hotelích, penzionech a jiných ubytovacích zařízeních v České republice i v zahraničí prostřednictvím cestovní kanceláře, obstarávání ostatních služeb v oblasti ubytování a stravování souvisejících s cestováním.

(511) 39, 41, 43
(210) O-488294

(111) **324934**
(220) 30.09.2011
(151) 23.05.2012
(540)



(591) Barevná
(730) **MEGABOOKS CZ, spol. s r.o.**, Třebohostická 2283, Praha 10, 10000, CZ
(740) JUDr. Mojmír Ježek, Ph.D., Betlémské nám. 6, Praha 1, 11000
(510) (16) periodické a neperiodické publikace - knihy, učebnice, skripta, odborná literatura, noviny, časopisy, letáky, brožury, slovníky, encyklopedie, tiskoviny, tiskopisy, reklamní tiskoviny, příručky, diáře, kalendáře, přání a pohlednice, plakáty, dopisní papíry, bloky, sešity, papírové desky, zeměpisné mapy, atlasy, plány a globusy, etikety spadající do této třídy,

papírové štítky, samolepky, papírové kartičky, papírové klientské a slevové karty, přebaly knih a tiskovin a ostatní obaly a tašky z papíru a umělých hmot spadající do této třídy, papírnické zboží, potřeby pro umělce, kancelářské potřeby, učební a školní potřeby a pomůcky s výjimkou přístrojů, reklamní a výstavní katalogy, firemní a účetní tiskoviny - tiskopisy (formuláře), faktury, paragony, katalogy, vizitky, firemní papíry, obálky, prospekty, alba a fotoalba, papírové skládačky, tiskoviny pro děti, omalovánky, zpěvníky, pořadače - šanony, katalogové knihy, fólie pro založení dokumentů; (35) knihkupectví - prodej tiskovin, zejména knih, maloobchodní, velkoobchodní a elektronický prodej výrobků obsažených ve třídě 16, reklamní, marketingová a inzertní činnost, předvádění výrobků, aranžérství, kancelářské a administrativní práce, rozmnožování dokumentů, automatizované a ruční zpracování dat, služby databank spadající do této třídy, obchodní zastoupení jiných podnikatelských subjektů, zejména výrobců, obchodní poradenství, zprostředkovatelská a poradenská činnost v oblasti obchodu, reklamy, inzerce a propagace, zaslání reklamních tiskovin, poskytování obchodních slev, organizování a pořádání reklamních a prodejních akcí a výstav; (41) nakladatelství a vydavatelství periodických a neperiodických publikací v tištěné i elektronické formě, bibliofilii, grafik a ostatních obrázkových publikací, elektronické publikování, vzdělávací činnost, výchovné činnosti, pořádání kurzů a školení, vzdělávání dětí, jazyková výuka, lektorská činnost, zábavní činnosti, sportovní a tělovýchovné činnosti, kulturní a společenské činnosti, organizování a pořádání knižních veletrhů a výstav nikoliv pro obchodní a reklamní účely, organizování a pořádání vzdělávacích, zábavních, sportovních, uměleckých, kulturních a společenských akcí, provoz a pronájem vzdělávacích, zábavních, sportovních, uměleckých, kulturních a společenských prostor spadající do této třídy.

(511) 16, 35, 41
(210) O-488723

(111) **324935**
(220) 30.09.2011
(151) 23.05.2012
(540)



(591) Barevná
(730) **MEGABOOKS CZ, spol. s r.o.**, Třebostická 2283, Praha 10, 10000, CZ
(740) JUDr. Mojmír Ježek, Ph.D., Betlémské nám. 6, Praha 1, 11000
(510) (16) periodické a neperiodické publikace - knihy, učebnice, skripta, odborná literatura, noviny, časopisy, letáky, brožury, slovníky, encyklopedie, tiskoviny, tiskopisy, reklamní tiskoviny, příručky, diáře, kalendáře, přání a pohlednice, plakáty, dopisní papíry, bloky, sešity, papírové desky, zeměpisné mapy, atlasy, plány a globusy, etikety spadající do této třídy, papírové štítky, samolepky, papírové kartičky, papírové klientské a slevové karty, přebaly knih a tiskovin a ostatní obaly a tašky z papíru a umělých hmot spadající do této třídy, papírnické zboží, potřeby pro umělce, kancelářské potřeby, učební a školní potřeby a pomůcky s výjimkou přístrojů, reklamní a výstavní katalogy, firemní a účetní tiskoviny - tiskopisy (formuláře), faktury, paragony, katalogy, vizitky, firemní papíry, obálky, prospekty, alba a fotoalba, papírové skládačky, tiskoviny pro děti, omalovánky, zpěvníky, pořadače - šanony, katalogové knihy, fólie pro založení dokumentů; (35) knihkupectví - prodej tiskovin, zejména knih, maloobchodní, velkoobchodní a elektronický prodej výrobků obsažených ve třídě 16, reklamní, marketingová a inzertní činnost, předvádění výrobků, aranžérství, kancelářské a administrativní práce, rozmnožování dokumentů, automatizované a ruční zpracování dat, služby databank spadající do této třídy, obchodní zastoupení jiných podnikatelských subjektů, zejména výrobců, obchodní poradenství, zprostředkovatelská a poradenská činnost v oblasti obchodu, reklamy, inzerce a propagace, zaslání reklamních tiskovin, poskytování obchodních slev, organizování a pořádání reklamních a prodejních akcí a výstav; (41) nakladatelství a vydavatelství periodických a neperiodických publikací v tištěné i elektronické formě, bibliofilii, grafik a ostatních obrázkových publikací, elektronické publikování, vzdělávací činnost, výchovné činnosti, pořádání kurzů a školení, vzdělávání dětí,

jazyková výuka, lektorská činnost, zábavní činnosti, sportovní a tělovýchovné činnosti, kulturní a společenské činnosti, organizování a pořádání knižních veletrhů a výstav nikoliv pro obchodní a reklamní účely, organizování a pořádání vzdělávacích, zábavních, sportovních, uměleckých, kulturních a společenských akcí, provoz a pronájem vzdělávacích, zábavních, sportovních, uměleckých, kulturních a společenských prostor spadající do této třídy.

(511) 16, 35, 41
(210) O-488725

(111) **324936**
(220) 30.09.2011
(151) 23.05.2012
(540)



(591) Barevná
(730) **MEGABOOKS CZ, spol. s r.o.**, Třebostická 2283, Praha 10, 10000, CZ
(740) JUDr. Mojmír Ježek, Ph.D., Betlémské nám. 6, Praha 1, 11000
(510) (16) periodické a neperiodické publikace - knihy, učebnice, skripta, odborná literatura, noviny, časopisy, letáky, brožury, slovníky, encyklopedie, tiskoviny, tiskopisy, reklamní tiskoviny, příručky, diáře, kalendáře, přání a pohlednice, plakáty, dopisní papíry, bloky, sešity, papírové desky, zeměpisné mapy, atlasy, plány a globusy, etikety spadající do této třídy, papírové štítky, samolepky, papírové kartičky, papírové klientské a slevové karty, přebaly knih a tiskovin a ostatní obaly a tašky z papíru a umělých hmot spadající do této třídy, papírnické zboží, potřeby pro umělce, kancelářské potřeby, učební a školní potřeby a pomůcky s výjimkou přístrojů, reklamní a výstavní katalogy, firemní a účetní tiskoviny - tiskopisy (formuláře), faktury, paragony, katalogy, vizitky, firemní papíry, obálky, prospekty, alba a fotoalba, papírové skládačky, tiskoviny pro děti, omalovánky, zpěvníky, pořadače - šanony, katalogové knihy, fólie pro založení dokumentů; (35) knihkupectví - prodej tiskovin, zejména knih, maloobchodní, velkoobchodní a elektronický prodej výrobků obsažených ve třídě 16, reklamní, marketingová a inzertní činnost, předvádění výrobků, aranžérství, kancelářské a administrativní práce, rozmnožování dokumentů, automatizované a ruční zpracování dat, služby databank spadající do této třídy, obchodní zastoupení jiných podnikatelských subjektů, zejména výrobců, obchodní poradenství, zprostředkovatelská a poradenská činnost v oblasti obchodu, reklamy, inzerce a propagace, zaslání reklamních tiskovin, poskytování obchodních slev, organizování a pořádání reklamních a prodejních akcí a výstav; (41) nakladatelství a vydavatelství periodických a neperiodických publikací v tištěné i elektronické formě, bibliofilii, grafik a ostatních obrázkových publikací, elektronické publikování, vzdělávací činnost, výchovné činnosti, pořádání kurzů a školení, vzdělávání dětí, jazyková výuka, lektorská činnost, zábavní činnosti, sportovní a tělovýchovné činnosti, kulturní a společenské činnosti, organizování a pořádání knižních veletrhů a výstav nikoliv pro obchodní a reklamní účely, organizování a pořádání vzdělávacích, zábavních, sportovních, uměleckých, kulturních a společenských akcí, provoz a pronájem vzdělávacích, zábavních, sportovních, uměleckých, kulturních a společenských prostor spadající do této třídy.

(511) 16, 35, 41
(210) O-488726

(111) **324981**
(220) 11.11.2011
(151) 23.05.2012
(540)

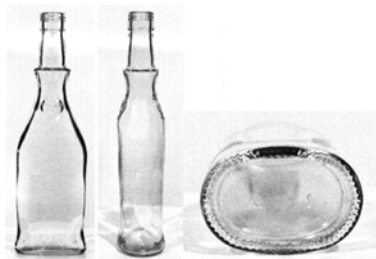

- (730) **Palírna U Zeleného stromu a.s.**, Drážďanská 14/84, Ústí nad Labem, Krásné Březno, 40007, CZ
(740) Mgr. Tomáš Chleboun, advokát, Vinohradská 6, Praha 2, 12000
(510) (32) nealkoholické nápoje všeho druhu, zejména nealkoholické mošty, ovocné a zeleninové šťávy, nektary a výtažky, nealkoholické aperitivy a koktejly, přírodní a syčené minerální, stolní a pramenité vody, včetně vod ochucených, limonády, instantní a koncentrované nápoje, včetně nápojů energetických, koncentráty a sirupy, extrakty, výluhy a jiné přípravky pro přípravu nealkoholických nápojů, včetně jejich příchutí, pivo, sladové pivo, sladové nápoje, výtažky z chmele na výrobu piva, přípravky na výrobu nápojů, zázvorové pivo; (33) alkoholické nápoje všeho druhu, zejména lihoviny a likéry, destilované nápoje, vína, destiláty vinné, ovocné, bylinné, destiláty ušlechtilé a řezané, alkoholické aperitivy a koktejly, koncentráty k přípravě alkoholických nápojů a esence do lihovin, pálenky, alkoholové extrakty; (35) zprostředkování prodeje a nákupu výrobků v oboru alkoholických a nealkoholických nápojů, inzertní a propagační služby, včetně zveřejňování reklamních a náborových textů a jejich rozšiřování, průzkum a analýza trhu, zpracování odborných obchodních posudků a studií, informační servis v oboru obchodu a reklamy, správa obchodních zájmů třetích osob, obchodní zastoupení tuzemských a zahraničních firem, poskytování pomoci při provozování obchodu, včetně zprostředkování obchodních záležitostí a personalistiky, organizování, zabezpečování a pořádání propagačních nebo komerčních výstav, propagačních a reklamních akcí a přehlídek zboží, včetně distribuce zboží a jeho vzorku k reklamním účelům, odborná poradenská a konzultační činnost v oboru obchodu, podnikání, reklamy a propagace
(511) 32, 33, 35
(210) O-490260

(111) **325049**
(220) 23.03.2011
(151) 30.05.2012
(540)

ER

- (730) **=ER=, s.r.o.**, Pod Labuťkou 2447/10, Praha 8, Libeň, 18000, CZ
(510) (35) obchodní administrativa, kancelářské práce, distribuce prospektů přímo nebo poštou nebo distribuce vzorků, zpracování textů a správa počítačových souborů.
(511) 35
(210) O-484304

(111) **325343**
(220) 25.08.2011
(151) 06.06.2012
(540)



- (591) Barevná
(730) **PORFIX CZ a.s.**, Kladská 464, Trutnov, Poříčí, 54103, CZ
(740) PPS advokáti s.r.o., JUDr. Ervín Perthen MBA, Velké náměstí 135/19, Hradec Králové, 50003
(510) (17) izolační desky; (19) cihly, příčkovky, prefabrikované stavební díly s výjimkou kovových, nekovové desky na obkládání střeš a stěn jako stavební a izolační materiály patřící do této třídy.
(511) 17, 19
(210) O-488208

(111) **326537**
(220) 19.12.2011
(151) 01.08.2012
(540)



- (730) **ČESKÁ TELEVIZE**, Na hřebenech II 1132/4, Praha 4, Podolí, 14700, CZ
(510) (9) antény, audiovizuální zařízení pro výuku, automaty hudební, hrací skříně uváděné do chodu vhozením mince, automaty prodejní, nástroje na určování azimutu, barometry, brýle, pouzdra na brýle, brýle sluneční, brýle proti slunci, brýlové řetízky, buzoly, směrové kompas, clony na oči, čističe nosičů zvukových záznamů, čočky kontaktní, čočky optické, čtecí zařízení v televizi, dalekohledy, diapositivy, promítací přístroje na diapositivy, diktafony, magnetické disky, kompaktní disky (audio-video), gramofonové desky, gramofonové jehly, disky optické, DVD přehrávače, elektronická pera (vizuální zobrazovací jednotky), elektronické oznamovací tabule, elektronické publikace (s možností stažení), epidiascopy, filmové kamery, exponované filmy, stříhací zařízení na filmy, kreslené filmy, fotoaparáty, hologramy, jezdecké přilby, kalkulačky, kalkulačky kapesní, exponované kinofilm, klávesnice počítačové, krokoměry, magnetická média, magnetické disky, magnetické nosiče dat, magnetické pásky, magnetofony, magnety, magnety dekorativní, mincové mechanismy pro televizory, monitory, mikrofony, nosiče dat magnetické, nosiče dat optické, nosiče zvukových nahrávek, nosiče zvukových záznamů, ochranné brýle pro sport, ochranné helmy pro sport, obrazovky, optické disky kompaktní CD ROM, plátna promítací, plovací kruhy, plovací pásy, plovací vesty, počítače, programy pro počítačové hry, počítačové tiskárny, podložky pod myš, potápěčské masky, potápěčské oděvy, potápěčské rukavice, pravítka (měřicí přístroje), pravítka logaritmická, přehrávače kompaktních disků, přilby ochranné, přístroje pro reprodukci zvuku, rádia, signalizační píšťalky, sluchátka, snímáče obrazu, skenery (zpracování dat), špunty do uší, tampóny do uší pro potápěče, televizní přístroje, trojúhelníky výstražné pro vozidla, videokamery, videokazety, videopásky, vyučovací stroje, zápisník elektronický, závaží, elektrické žehličky; (16) alba, atlasy, pouzdra s barvami (školní pomůcky), blahopřání, blahopřání hudební, bloky (papírové výrobky), brožury, papírové bryndáčky, časopisy, časopisy – komiksy, čínská tuš, desky (papírové výrobky), psací desky s klipsem na přidržování papíru, desky na dokumenty (šanon, pořadače), dopisní papír, držáky na psací potřeby, figurky (sošky) z papírové hmoty, fólie hliníková na balení potravin, fotografie, stojany na fotografie, zemské globusy, grafické reprodukcce, grafiky, guma na mazání, hlína modelovací, houbičky navlhčovací (kancelářské potřeby), hroty psacích per, chrániče prstů

(kancelářské potřeby), inkoust v tyčince, inkousty, kalamáře, kalendáře, kalendáře trhací, kalhotky plenkové z papíru nebo buničiny, kancelářské potřeby, kromě nábytku, kancelářské sponky, papírové kapesníky, výrobky z kartónu, spadající do této třídy, karty, katalogy, kelímky papírové na mléčné výrobky, krabice na klobouky z lepenky, knihy, záložky do knih, knížky brožované, knižní zarážky, vzory na kopírování, papírové kornouty, krabice lepenkové nebo papírové, kružítko, křída na psaní, laminovačky (- na dokumenty) pro použití v kanceláři, výrobky z lepenky spadající do této třídy, malířská plátna, malířské stojany, malířské štětce, štětce, štětce na psaní, mapy, zeměpisné mapy, maše papírové, materiály na pečetení, pomůcky na mazání, sáčky pro mikrovlnné trouby, misky na vodové barvy, materiály na modelování, nálepky (lepící pásky) pro kancelářské použití nebo pro domácnost, napínáčky, násadky na pera, noviny, nože na papír, obálky, obaly (papírnické výrobky), obaly na spisy, obtisky, ocelová pera, opěradla na ruce pro malíře, ořezávací stroje na tužky, ořezávací na tužky, oznámení rodinných událostí (papírnické výrobky), palety pro malíře, papír, dopisní papír, papír kopírovací (pauzovací), pergamenový papír, papír sací, svítilny papír, toaletní papír, papír voskovaný, papír Xuan, papírenské výrobky spadající do této třídy, papírová prostírání, papírové ubrusy, papírové podložky pod sklenice, podložky pod pivní sklenice, papírové ubrusy, pastelky, pouzdra na pasy, pečete, penály, pera (kancelářské potřeby), pera plnicí, periodika, plakáty, plány, psací podložky, pomůcky učební, kromě přístrojů, pohlednice, poštovní známky, potřeby na psaní, poutače z papíru nebo lepenky, pouzdra na doklady, pouzdra na pera, pouzdra s psacími potřebami, papírové praporečky, pravítka, prospekty, příručky, psací podložky, psací soupravy (sada psacích potřeb), publikace, papírové pytlíky jako obaly, razítka, razítka datovací, pouzdra na razítka, razítkovací podušky, ročenky, papírové ručníky, rýsovací nástroje, samolepky, samolepky pro domácnost a pro kancelářské potřeby, sešity, sešivačky, skicáky, stírátka na tabule, školní potřeby, tabule školní, těžítka, tikety, tiskopisy, tiskové typy, tiskoviny, tužky, tuhy do tužek, držátka na tužky, patentní tužky, uhly na kreslení, zápisníky, zpěvníky; (35) inzerece poštou, licence na výrobky a služby ostatních (komerční správa), nábor zaměstnanců, pomoc při řízení obchodní činnosti, obchodní nebo podnikatelské informace, obchodní nebo podnikatelský průzkum, organizování výstav (komerčních nebo reklamních), personální poradenství, pořádání veletrhů pro obchodní a reklamní účely, průzkum trhu, průzkum veřejného mínění, zajišťování předplatného telekomunikačních služeb pro ostatní, předvádění zboží, příprava inzertních sloupků, reklama (propagace), reklama on-line na počítačové síti, aktualizování reklamních materiálů, pronájem reklamních materiálů, zaslání reklamních materiálů zákazníkům, rozšiřování reklamních nebo inzertních materiálů, sekretářské služby, služby v oblasti grafické úpravy pro reklamní účely, styky s veřejností, vydávání reklamních nebo náborových propagačních a inzertních textů, televizní reklama, obchodní vedení uměleckých agentur, zajišťování novinového předplatného (pro předplatitele); (38) elektronická pošta, služby elektronických nástěnek (telekomunikační služby), informační kanceláře, vysílání kabelové televize, služby dálkových konferencí, počítačová komunikace, posílání zpráv, poskytování internetových diskusních fór, pronájem přístrojů pro přenos zpráv, pronájem přístupového času ke globálním počítačovým sítím, pronájem zařízení pro přenos informací, přenášení pomocí satelitních družic, přenos zpráv a obrazových informací pomocí počítače, půjčování telekomunikačních zařízení, telekonference (služby dálkových konferencí), teleshoppingové služby (poskytování televizních kanálů pro teleshoppingové služby), televizní vysílání, telexové služby, výzvy (služby poskytované rádiem, telefonem nebo jinými elektronickými komunikačními prostředky), zaslání zpráv; (41) dabing, pronájem dekorací, služby v oblasti digitálního zpracování obrazu, elektronické publikování (DTP), služby v oblasti estrád, filmová studia, filmová tvorba, filmové projekce, pronájem filmových promítaček a jejich příslušenství, půjčování filmů, fotografování, informace o možnostech zábavy, informace o výchově a vzdělávání, poskytování služeb v oblasti karaoke (hudební doprovod písní dle výběru zpěváka), výchovně zábavné klubové služby, kluby zdraví (služby), knihovny (půjčovárny knih), vydávání knih, koncertní sítě, sály, organizování a vedení konference, organizování a vedení kongresu, korespondenční kurzy, provozování muzea, služby nahrávacího studia, nahrávání videopásek, obrazové zpravodajství, organizování kulturních nebo vzdělávacích výstav, organizování plesů, organizování vzdělávacích nebo zábavných soutěží, zábavné parky, plánování a organizování večírků, pořádání soutěží krásy, pronájem audio nahrávek, pronájem dekorací, pronájem kinematografických filmů, pronájem osvětlovacích zařízení pro divadla nebo televizní studia, provozování her on-line (z počítačové sítě), předprodej vstupenek, výroba divadelních nebo jiných představení, půjčování filmů, psaní scénářů, reportérské služby,

školení, vyučování, výroba rozhlasových a televizních programů, televizní zábava, výuka, vzdělávací informace, organizování živých vystoupení.

(511) 9, 16, 35, 38, 41
(210) O-491234

(111) **326580**
(220) 10.02.2012
(151) 01.08.2012
(540)



(730) **TRANTOŠ s.r.o.**, Nad Perchtou 1631, Turnov, 51101, CZ
(740) JUDr. Aleš Zábřeh, advokát, Na Beránce 57/2, Praha 6, Dejvice, 16000
(510) (16) papír, lepenka a výrobky z těchto materiálů, papírenské zboží, papírové reklamní předměty, tiskoviny všeho druhu, zejména časopisy, knihy, plakáty, letáky, fotografie; (25) oděvy, obuv, kloboučnické zboží, zejména oděvy, obuv a kloboučnické zboží pro sport a volný čas; (35) inzertní, reklamní a propagační činnost, poskytování pomoci při provozu obchodu, zejména v oblasti sportovní, zábavní a kulturní činnosti a pohostinství, obstaravatelská a zprostředkovatelská činnost, zejména v oblasti zábavní, kulturní a sportovní činnosti a pohostinství, obchodní výstavy, marketing, administrativní práce, vystavování a nabízení zboží, zejména z oblasti zábavní, kulturní a sportovní činnosti a pohostinství; (41) výchovná, vzdělávací, kulturní, zábavní a sportovní činnost, zejména provozování zábavních zařízení a zařízení pro volný čas, provozování dětských zábavních parků a hřišť a sportovních zařízení, provozování pouťových atrakcí a lunaparků, vydavatelství a nakladatelství; (43) restaurační a pohostinská činnost, zejména provozování restaurací, barů, bufetů, automatů rychlého občerstvení, kaváren, ubytovací služby, zejména provozování hotelů, kempů a penzionů.
(511) 16, 25, 35, 41, 43
(210) O-492509

(111) **326681**
(220) 19.12.2011
(151) 08.08.2012
(540)



(730) **ČESKÁ TELEVIZE**, Na hřebenech II 1132/4, Praha 4, Podolí, 14700, CZ
(510) (9) antény, audiovizuální zařízení pro výuku, automaty hudební, hrací skříně uváděné do chodu vhozením mince, automaty prodejní, nástroje na určování azimutu, barometry, brýle, pouzdra na brýle, brýle sluneční, brýle proti slunci, brýlové řetízky, buzoly, směrové kompas, clony na oči, čističe nosičů zvukových záznamů, čočky kontaktní, čočky optické, čtecí zařízení v televizi, dalekohledy, diapozitivy, promítační přístroje na diapozitivy, diktafony, magnetické disky, kompaktní disky (audio-video), gramofonové desky, gramofonové jehly, disky optické, DVD přehrávače, elektronická pera (vizuální zobrazovací jednotky), elektronické oznamovací tabule, elektronické publikace (s možností stažení), epidiascopy, filmové kamery, exponované filmy, stříhací zařízení na filmy, kreslené filmy, fotoaparáty, hologramy, jezdecké přilby, kalkulačky, kalkulačky kapesní, exponované kinofilmy, klávesnice počítačové, krokoměry, magnetická média, magnetické disky, magnetické nosiče dat, magnetické pásky, magnetofony, magnety, magnety dekorativní, mincové mechanismy pro televizory, monitory, mikrofony, nosiče dat magnetické, nosiče dat optické, nosiče

zvukových nahrávek, nosiče zvukových záznamů, ochranné brýle pro sport, ochranné helmy pro sport, obrazovky, optické disky kompaktní CD ROM, plátna promítací, plovací kruhy, plovací pásy, plovací vesty, počítače, programy pro počítačové hry, počítačové tiskárny, podložky pod myš, potápěčské masky, potápěčské oděvy, potápěčské rukavice, pravítka (měřicí přístroje), pravítka logaritmická, přehrávače kompaktních disků, přílby ochranné, přístroje pro reprodukci zvuku, rádia, signalizační píšťalky, sluchátka, snimače obrazu, skenery (zpracování dat), špunty do uší, tampóny do uší pro potápěče, televizní přístroje, trojúhelníky výstražné pro vozidla, videokamery, videokazety, videopásky, vyučovací stroje, zápisník elektronický, závaží, elektrické žehličky; (16) alba, atlasy, pouzdra s barvami (školní pomůcky), blahopřání, blahopřání hudební, bloky (papírnické výrobky), brožury, papírové bryndáčky, časopisy, časopisy – komiksy, čínská tuš, desky (papírnické výrobky), psací desky s klipsem na přidržování papíru, desky na dokumenty (šanon, pořadače), dopisní papír, držáky na psací potřeby, figurky (sošky) z papírové hmoty, fólie hliníková na balení potravin, fotografie, stojany na fotografie, zemské globusy, grafické reprodukcce, grafiky, gumy na mazání, hlína modelovací, houbičky navlhčovací (kancelářské potřeby), hroty psacích per, chrániče prstů (kancelářské potřeby), inkoust v tyčince, inkousty, kalamáře, kalendáře, kalendáře trhací, kalhotky plenkové z papíru nebo buničiny, kancelářské potřeby, kromě nábytku, kancelářské sponky, papírové kapesníky, výrobky z kartónu, spadající do této třídy, karty, katalogy, kelímky papírové na mléčné výrobky, krabice na klobouky z lepenky, knihy, záložky do knih, knížky brožované, knižní zarážky, vzory na kopírování, papírové kornouty, krabice lepenkové nebo papírové, kružítko, křída na psaní, laminovačky (- na dokumenty) pro použití v kanceláři, výrobky z lepenky spadající do této třídy, malířská plátna, malířské stojany, malířské štětce, štětce, štětce na psaní, mapy, zeměpisné mapy, mašle papírové, materiály na pečetení, pomůcky na mazání, sáčky pro mikrovlnné trouby, misky na vodové barvy, materiály na modelování, nálepky (lepicí pásky) pro kancelářské použití nebo pro domácnost, napínáčky, násadky na pera, noviny, nože na papír, obálky, obaly (papírnické výrobky), obaly na spisy, obtisky, ocelová pera, operadla na ruce pro malíře, ořezávací stroje na tužky, ořezávací nástroje na tužky, oznámení rodinných událostí (papírnické výrobky), palety pro malíře, papír, dopisní papír, papír kopírovací (pauzovací), pergamenový papír, papír sací, svítilny, toaletní papír, papír voskovaný, papír Xuan, papírenské výrobky spadající do této třídy, papírová prostírání, papírové ubrusy, papírové podložky pod sklenice, podložky pod pivní sklenice, papírové ubrusky, pastelky, pouzdra na pasy, pečete, penály, pera (kancelářské potřeby), pera plnicí, periodika, plakáty, plány, psací podložky, pomůcky učební, kromě přístrojů, pohlednice, poštovní známky, potřeby na psaní, poutače z papíru nebo lepenky, pouzdra na doklady, pouzdra na pera, pouzdra s psacími potřebami, papírové praporečky, pravítka, prospekty, příručky, psací podložky, psací soupravy (sada psacích potřeb), publikace, papírové pytlíky jako obaly, razítka, razítka datovací, pouzdra na razítka, razítkovací podušky, ročenky, papírové ručníky, rýsovací nástroje, samolepky, samolepky pro domácnost a pro kancelářské potřeby, sešity, sešíváčky, skicáky, stíratka na tabule, školní potřeby, tabule školní, těžítka, tikety, tiskopisy, tiskové typy, tiskoviny, tužky, tuhy do tužek, držátka na tužky, patentní tužky, uhly na kreslení, zápisníky, zpěvníky; (35) inzerce poštu, licence na výrobky a služby ostatních (komerční správa), nábor zaměstnanců, pomoc při řízení obchodní činnosti, obchodní nebo podnikatelské informace, obchodní nebo podnikatelský průzkum, organizování výstav (komerčních nebo reklamních), personální poradenství, pořádání veletrhů pro obchodní a reklamní účely, průzkum trhu, průzkum veřejného mínění, zajišťování předplatného telekomunikačních služeb pro ostatní, předvádění zboží, příprava inzertních sloupků, reklama (propagace), reklama on-line v počítačové síti, aktualizování reklamních materiálů, pronájem reklamních materiálů, zaslání reklamních materiálů zákazníkům, rozšiřování reklamních nebo inzertních materiálů, sekretářské služby, služby v oblasti grafické úpravy pro reklamní účely, styky s veřejností, vydávání reklamních nebo náborových propagačních a inzertních textů, televizní reklama, obchodní vedení uměleckých agentur, zajišťování novinového předplatného (pro předplatitele); (38) elektronická pošta, služby elektronických nástěnek (telekomunikační služby), informační kanceláře, vysílání kabelové televize, služby dálkových konferencí, počítačová komunikace, posílání zpráv, poskytování internetových diskusních fór, pronájem přístrojů pro přenos zpráv, pronájem přístupového času ke globálním počítačovým sítím, pronájem zařízení pro přenos informací, přenášení pomocí satelitních družic, přenos zpráv a obrazových informací pomocí počítače, půjčování telekomunikačních zařízení, telekonference (služby dálkových konferencí), teleshoppingové služby (poskytování televizních kanálů pro teleshoppingové služby), televizní vysílání, telexové služby, výzvy (služby poskytované rádiem, telefonem nebo jinými elektronickými

komunikačními prostředky), zaslání zpráv; (41) dabing, pronájem dekorací, služby v oblasti digitálního zpracování obrazu, elektronické publikování (DTP), služby v oblasti estrád, filmová studia, filmová tvorba, filmové projekce, pronájem filmových promítaček a jejich příslušenství, půjčování filmů, fotografování, informace o možnostech zábavy, informace o výchově a vzdělávání, poskytování služeb v oblasti karaoke (hudební doprovod písní dle výběru zpěváka), výchovně zábavné klubové služby, kluby zdraví (služby), knihovny (půjčování knih), vydávání knih, koncertní sítě, sály, organizování a vedení konference, organizování a vedení kongresu, korespondenční kurzy, provozování muzea, služby nahrávacího studia, nahrávání videopásek, obrazové zpravodajství, organizování kulturních nebo vzdělávacích výstav, organizování plesů, organizování vzdělávacích nebo zábavných soutěží, zábavné parky, plánování a organizování večírků, pořádání soutěží krásy, pronájem audio nahrávek, pronájem dekorací, pronájem kinematografických filmů, pronájem osvětlovacích zařízení pro divadla nebo televizní studia, provozování her on-line (z počítačové sítě), předprodej vstupenek, výroba divadelních nebo jiných představení, půjčování filmů, psaní scénářů, reportážské služby, školení, vyučování, výroba rozhlasových a televizních programů, televizní zábava, výuka, vzdělávací informace, organizování živých vystoupení.

(511) 9, 16, 35, 38, 41

(210) O-491235

(111) **326769**

(220) 20.10.2011

(151) 15.08.2012

(540)

valašské párečky

(730) **MP Krásno, a.s.**, Hranická 430/34, Valašské Meziříčí, Krásno nad Bečvou, 75701, CZ

(740) JUDr. Miroslava Hořínková, areál DEZA, a.s., Valašské Meziříčí, 75728

(510) (29) maso, ryby, drůbež, zvěřina a výrobky z nich, masné výrobky, zejména klobásy, salámy, párky, šunka, uzeniny, masové konzervy, veškeré zabijačkové výrobky, balené masové zboží, masové polotovary, paštiky, slanina; (40) řeznictví a uzenářství, zpracování potravinářských produktů, zejména masa a masných výrobků; (43) hostinská činnost, stravovací a ubytovací služby.

(511) 29, 40, 43

(210) O-489582

(111) **326871**

(220) 24.03.2011

(151) 22.08.2012

(540)

ŠALANDA

(730) **Heineken Česká republika, a.s.**, U Pivovaru 1, Krušovice, 27053, CZ

(740) JUDr. Milan Kyjovský, advokát, Jaselská 202/19, Brno, Veverí, 60200

(510) (21) zboží skleněné spadající do této třídy, zejména láhve, sklenice na pití, půllitry, poháry keramické, keramické a porcelánové tácky, porcelánové džbány, vázičky, nádoby z plastu, karafy, stolní lahve, podtácky kromě papírových a určených k prostírání, poháry z papíru nebo umělých hmot, poháry, tácky papírové, tácky (podnosy), cestovní lahve, otvíráky na lahve, štíty vývěsní, reklamní z porcelánu nebo skla, desky na jídelní lístky, pouzdra na jídelní lístky, tepelně izolační nádoby, termosky na jídlo, termosky na nápoje, krabice na jídlo; (32) aperitivy nealkoholické, nealkoholické nápoje, pivo, sladové pivo, sladové nápoje, výtažky z chmelu na výrobu piva, přípravky na výrobu nápojů, zázvorové pivo, prášky na přípravu šumivých nápojů, příchutě na výrobu nápojů, minerální vody, limonády, šumivé nápoje, ovocné šťávy a nápoje, sirupy na výrobu nápojů; (43) barové služby, bufety, hotelové služby, rezervace hotelů, jídelny a závodní jídelny, kavárny, poskytování přechodného ubytování, poskytování gastronomických služeb, provoz hotelového ubytování, půjčování stanů, půjčování židlí, stolů, prostírání, nápojového skla, restaurace, služby spojené s provozováním pohostinství, ubytovací služby (hotely, penziony), zásobování.

(511) 21, 32, 43

(210) O-484324

(111) **327732**
(220) 12.05.2011
(151) 10.10.2012
(540)



(591) Barevná
(730) **ABF, a.s.**, Beranových 667, Praha 9, Letňany, 19900, CZ
(510) (16) tiskoviny všeho druhu, například noviny, časopisy, brožury, letáky, katalogy, vstupenky, programy, plakáty včetně plakátů velkoplošných; (35) reklamní a propagační činnost a služby, pořádání výstav a veletrhů k reklamním a obchodním účelům, informační činnost v oblasti reklamy a výstav v rámci této třídy, tvorba reklamy na billboardech, průzkumy a analýzy trhu, to vše v oblasti výstavnictví; (41) výchovná, vzdělávací a zábavní činnost, poskytování a výměna odborných informací v oblasti vzdělávání, pořádání školení, kurzů, konferencí, symposií a přednášek, organizování a pořádání soutěží, výstav ke vzdělávacím, kulturním, výchovným a zábavním účelům, odborné poradenství, vztahující se k organizování vzdělávacích, kulturních, výchovných a zábavních výstav.
(511) 16, 35, 41
(210) O-485648

(111) **329022**
(220) 23.03.2011
(151) 02.01.2013
(540)

EMAIL RECOMMANDE

(730) **=ER=, s.r.o.**, Pod Labuškou 2447/10, Praha 8, Libeň, 18000, CZ
(510) (35) propagační činnost, reklama, pomoc při řízení obchodní činnosti, obchodní administrativa, kancelářské práce, pomoc při provozu a řízení podniku, pomoc při provozování obchodů a obchodních činností průmyslového nebo obchodního podniku, služby reklamních kanceláří, které se zabývají hlavně sdělováním veřejnosti, prohlášeními nebo inzeráty a používají všechny možné prostředky sdělovací, týkající se všech druhů zboží nebo služeb, služby, které zahrnují záznam, přepis, vypracování, kompilaci (shromáždění dokumentů), přenášení nebo systematizaci písemných sdělení a záznamů, jakož i kompilaci matematických a statistických údajů, služby reklamních agentur, distribuce prospektů přímo nebo poštou nebo distribuce vzorků, zpracování textů a správa počítačových souborů, průzkum a vyhodnocování obchodní činnosti; (38) spoje, komunikace, služby, které dovolují alespoň jedné osobě komunikovat s druhou osobou pomocí některého smyslu, služby, které dovolují jedné osobě konverzovat s druhou, předávají vzkazy jedné osoby druhé osobě a uvádějí jednu osobu s jinou osobou do komunikace ústní nebo vizuální (rádio a televize), služby, které spočívají v rozšiřování rádiových a televizních programů, komunikace prostřednictvím Internetu, předávání zpráv a datových souborů prostřednictvím Internetu a jiných veřejných sítí elektronické komunikace; (42) navrhování a vývoj počítačového hardwaru a softwaru.
(511) 35, 38, 42
(210) O-484303

(111) **329207**
(220) 04.08.2011
(151) 16.01.2013
(540)



KLUB AKTIVNÍCH SENIORŮ

(591) Barevná
(730) **Centrum pro rodinu a sociální péči**, Biskupská 280/7, Brno, 60200, CZ
(510) (10) polštářky a polštáře pro léčebné účely, textilní polštáře s náplní pro procvičování hmatu v rámci této třídy; (16) knihy a jiné tištěné publikace, periodické a neperiodické tiskoviny, pracovní listy do kurzů, letáky, brožury, prospekty, kalendáře, komiksy, manuály, mapy, obtisky, samolepky, papírové ubrusky, pracovní listy, kancelářské potřeby; (24) ložní pokrývky a příkrývky, ložní prádlo, povlečení, lůžkoviny, přehozy, textilny vlněné, polštáře, povlaky na polštáře, ubrusy, záclony, deky, sedáky k židlím, chňapky, utěrky, ručníky a ostatní textilie patřící do domácích potřeb, tkaniny a textilní výrobky spadající do této třídy; (25) oděvy, košile, halenky, trička, kalhoty, šortky, sukně, bavlněná trička, zástěry, bavlněné kalhoty, lehké svetry, saka, kombinézy, pláště do deště, klobouky, oteplovací oděvy, oděvy do sněhu, oblečení na spaní, náprsenky, spodní oblečení, boty, střevíce, sandály a trepky; (28) sportovní potřeby v rámci této třídy, balonky na hraní, nafukovací balonky; (35) propagace v oblasti rodinných a pracovních aktivit a vztahů, činnost organizačních a ekonomických poradců v oblasti péče o rodinu, poskytování informací v oblasti personalistiky, udělování certifikovaného auditu v oblasti pracovních aktivit a vztahů; (41) vzdělávání, osvěta (vzdělávání) v mezigenerační problematice, kurzy animátorů klubů aktivních seniorů zakončené udělením certifikátu v této oblasti, pořádání odborných kurzů, školení a jiných vzdělávacích akcí, výchova a výcvik lektorů, certifikovaná lektorská činnost v oblasti mezigenerační problematiky, tvorba a vydávání manuálů a učebních textů (včetně powerpointových prezentací), nakladatelství a vydavatelství, poskytování on-line elektronických publikací (bez možnosti stažení), celoživotní vzdělávání, organizování vzdělávacích a zábavních soutěží.
(511) 10, 16, 24, 25, 28, 35, 41
(210) O-487693

(111) **329315**
(220) 23.09.2010
(151) 23.01.2013
(540)

CARGO HOOK

(730) **CARGO AUTO, s.r.o. v likvidaci**, Zhořova 1216, Rosice, 66501, CZ
(740) Ing. Radmila Baumová, patentová zástupkyně, nám. Republiky 75/2, Žďár nad Sázavou, Žďár nad Sázavou 1, 59101
(510) (6) stavby, obytné kontejnery, prodejní stánky, mobilní i stacionární montované objekty, stěžeje a závěsy pro automobily, držáky dveří a sklopných částí u automobilů, stavby přenosné kovové (izolované přemístitelné buňky); (12) osobní a nákladní motorové dopravní prostředky, dodávkové, nákladní nástavby a přívěsy nákladních vozidel, valníkové nástavby, čelní, střešní, záďové a nárazníkové spojery, nárazníky, prahové a blatníkové lemy, mezinápravové kryty; (37) opravy a úpravy motorových dopravních prostředků, klempířské, karosářské, čalounické a lakýrnické práce na motorových vozidlech, provádění izolací tepelných a hlukových na samostatných buňkách, servis a diagnostika osobních a nákladních motorových vozidel, běžné a generální opravy motorových vozidel; (42) projektové, konstrukční a designerské práce a služby, technická pomoc, odborné a poradenské služby, zvláště v oblasti nástaveb a přívěsů silničních vozidel.
(511) 6, 12, 37, 42
(210) O-479690

(111) **329928**
(220) 07.04.2011
(151) 27.02.2013
(540)



(730) **Helsinki group s.r.o.**, Třanovice 279, Třanovice, 73953, CZ
(740) Advokátní kancelář, Mgr. Radim Kubica, advokát, O. Lysohorského 702, Frýdek-Místek, 73801
(510) (18) kůže, imitace kůže; (25) oděvy, obuv, kloboučnické zboží; (30) káva, čaj, kakao, cukrovinky, zmrzlina; (32) minerální vody, šumivé nápoje a jiné nápoje nealkoholické nápoje a šťávy ovocné, sirupy na výrobu nápojů; (33) alkoholické nápoje (s výjimkou pív); (35) propagační činnost, reklama, pomoc při řízení obchodní činnosti, obchodní administrativa; (41) výchova, vzdělávání, zábava, sportovní a kulturní aktivity.
(511) 18, 25, 30, 32, 33, 35, 41
(210) O-484713

(111) **334230**
(220) 08.12.2011
(151) 16.10.2013
(540)

SVATOMARTINSKÝ TUZEMÁK

(730) **Palírna U Zeleného stromu a.s.**, Drážďanská 14/84, Ústí nad Labem, Krásné Březno, 40007, CZ
(740) Mgr. Tomáš Chleboun, advokát, Vinohradská 6, Praha 2, 12000
(510) (33) alkoholické nápoje všeho druhu, zejména lihoviny a likéry, destilované nápoje, vína, destiláty vinné, ovocné, bylinné, destiláty ušlechtilé a řezané, alkoholické aperitivy a koktejly, koncentráty k přípravě alkoholických nápojů a esence do lihovin, pálenky, alkoholové extrakty; (35) zprostředkování prodeje a nákupu výrobků v oboru alkoholických a nealkoholických nápojů, inzertní a propagační služby, včetně zveřejňování reklamních a náborových textů a jejich rozšiřování, průzkum a analýza trhu, zpracování odborných obchodních posudků a studií, informační servis v oboru obchodu a reklamy, správa obchodních zájmů třetích osob, obchodní zastoupení tuzemských a zahraničních firem, poskytování pomoci při provozování obchodu, včetně zprostředkování obchodních záležitostí a personalistiky, organizování, zabezpečování a pořádání propagačních nebo komerčních výstav, propagačních a reklamních akcí a přehlídek zboží, včetně distribuce zboží a jeho vzorků k reklamním účelům, odborná poradenská a konzultační činnost v oboru obchodu, podnikání, reklamy a propagace.
(511) 33, 35
(210) O-491061

(111) **335116**
(220) 21.11.2011
(151) 11.12.2013
(540)

HANÁCKÁ VODKA KLENOT MORAVY

(730) **Palírna U Zeleného stromu a.s.**, Drážďanská 14/84, Ústí nad Labem, Krásné Březno, 40007, CZ
(740) Mgr. Tomáš Chleboun, advokát, Vinohradská 6, Praha 2, 12000
(510) (33) alkoholické nápoje všeho druhu, zejména lihoviny a likéry, destilované nápoje, vína, destiláty vinné, ovocné, bylinné, destiláty ušlechtilé a řezané, alkoholické aperitivy a koktejly, koncentráty k přípravě alkoholických nápojů a esence do lihovin, pálenky, alkoholové extrakty; (35) zprostředkování prodeje a nákupu výrobků v oboru alkoholických a nealkoholických nápojů, inzertní a propagační služby, včetně zveřejňování reklamních a náborových textů a jejich rozšiřování, průzkum a analýza trhu, zpracování odborných obchodních posudků a studií, informační servis v oboru obchodu a reklamy, správa obchodních zájmů třetích osob, obchodní zastoupení tuzemských a zahraničních firem, poskytování pomoci při

provozování obchodu, včetně zprostředkování obchodních záležitostí a personalistiky, organizování, zabezpečování a pořádání propagačních nebo komerčních výstav, propagačních a reklamních akcí a přehlídek zboží, včetně distribuce zboží a jeho vzorků k reklamním účelům, odborná poradenská a konzultační činnost v oboru obchodu, podnikání, reklamy a propagace.

(511) 33, 35
(210) O-490459

(111) **335253**
(220) 07.09.2011
(151) 03.01.2014
(540)

i-vysílání

(730) **ČESKÁ TELEVIZE**, Na hřebenech II 1132/4, Praha 4, Podolí, 14700, CZ
(510) (9) antény, audiovizuální zařízení pro výuku, automaty hudební, hrací skříně uváděné do chodu vhozením mince, automaty prodejní, nástroje na určování azimutu, barometry, brýle, pouzdra na brýle, sluneční, brýle proti slunci, brýlové řetízky, buzoly, směrové kompas, clony na oči, čističe nosičů zvukových záznamů, čočky kontaktní, čočky optické, čtecí zařízení v televizi, dalekohledy, diapositivy, promítací přístroje na diapositivy, diktafony, magnetické disky, kompaktní disky (audio-video), gramofonové desky, gramofonové jehly, disky optické, DVD přehrávače, elektronická pera (vizuální zobrazovací jednotky), elektronické oznamovací tabule, elektronické publikace (s možností stažení), epidiascopy, filmové kamery, exponované filmy, stříhací zařízení na filmy, kreslené filmy, fotoaparáty, hologramy, jezdecké přilby, kalkulačky, kalkulačky kapesní, exponované kinofilm, klávesnice počítačové, krokoměry, magnetická média, magnetické disky, magnetické pásky, magnetofony, magnety, magnety dekorativní, mincové mechanismy pro televizory, monitory, mikrofony, nosiče dat magnetické, nosiče dat optické, DVD přehrávače, elektronická nosiče zvukových záznamů, ochranné brýle pro sport, ochranné helmy pro sport, obrazovky, optické disky kompaktní CD ROM, plátna promítací, plovací kruhy, plovací pásy, plovací vesty, počítače, programy pro počítačové hry, počítačové tiskárny, podložky pod myš, potápěčské masky, potápěčské oděvy, potápěčské rukavice, pravítka (měřicí přístroje), pravítka logaritmická, přehrávače kompaktních disků, přilby ochranné, přístroje pro reprodukci zvuku, rádia, signalizační píšťalky, sluchátka, snímače obrazu, skenery (zpracování dat), špunty do uší, tampóny do uší pro potápěče, televizní přístroje, trojúhelníky výstražné pro vozidla, videokamery, videokazety, videopásky, vyučovací stroje, zápisník elektronický, závaží, elektrické žehličky; (16) alba, atlasy, pouzdra s barvami (školní pomůcky), blahopřání, blahopřání hudební, bloky (papírové výrobky), brožury, papírové bryndáčky, časopisy, časopisy – komiksy, čínská tuš, desky (papírové výrobky), psací desky s klipsem na přidržování papíru, desky na dokumenty (šanon, pořadače), dopisní papír, držáky na psací potřeby, figurky (sošky) z papírové hmoty, fólie hliníková na balení potravin, fotografie, stojany na fotografie, zemské glóbusy, grafické reprodukce, grafiky, guma na mazání, hlína modelovací, houbičky navlhčovací (kancelářské potřeby), hroty psacích per, chrániče prstů (kancelářské potřeby), inkoust v tyčince, inkousty, kalamáře, kalendáře, kalendáře trhací, kalhotky penkové z papíru nebo buničiny, kancelářské potřeby, kromě nábytku, kancelářské sponky, papírové kapesníky, výrobky z kartónu, spadající do této třídy, karty, katalogy, kelímky papírové na mléčné výrobky, krabice na klobouky z lepenky, knihy, záložky do knih, knížky brožované, knižní zarážky, vzory na kopírování, papírové komouty, krabice lepenkové nebo papírové, kružítko, křída na psaní, laminovačky (- na dokumenty) pro použití v kanceláři, výrobky z lepenky spadající do této třídy, malířská plátna, malířské stojany, malířské štetce, štetce, štetce na psaní, mapy, zeměpisné mapy, mašle papírové, materiály na pečeti, pomůcky na mazání, sáčky pro mikrovlnné trouby, misky na vodové barvy, materiály na modelování, nálepky (lepící pásky) pro kancelářské použití nebo pro domácnost, napínáčky, násadky na pera, noviny, nože na papír,

obálky, obaly (papírnické výrobky), obaly na spisy, obtisky, ocelová pera, opěradla na ruce pro malíře, ořezávací stročky na tužky, ořezávatka na tužky, oznámení rodinných událostí (papírnické výrobky), palety pro malíře, papír, dopisní papír, papír kopírovací (pauzovací), pergamenový papír, papír sací, svítilný papír, toaletní papír, papír voskovaný, papír Xuan, papírenské výrobky spadající do této třídy, papírová prostrání, papírové ubrusy, papírové podložky pod sklenice, podložky pod pivní sklenice, papírové ubrusy, pastelky, pouzdra na pasy, pečetě, penály, pera (kancelářské potřeby), pera plnicí, periodika, plakáty, plány, psací podložky, pomůcky učební, kromě přístrojů, pohlednice, poštovní známky, potřeby na psaní, poutače z papíru nebo lepenky, pouzdra na doklady, pouzdra na pera, pouzdra s psacími potřebami, papírové praporky a pravítka, prospekty, příručky, psací podložky, psací soupravy (sada psacích potřeb), publikace, papírové vytlčky jako obaly, razítka, razítka datovací, pouzdra na razítka, razítkovací podušky, ročenky, papírové ručníky, rýsovací nástroje, samolepky, samolepky pro domácnost a pro kancelářské potřeby, sešity, sešíváčky, skicáky, stírátka na tabule, školní potřeby, tabule školní, těžítka, tikety, tiskopisy, tiskové typy, tiskoviny, tužky, tuhy do tužek, držátka na tužky, patentní tužky, uhly na kreslení, zápisníky, zpěvníky; (35) inzerce poštou, licence na výrobky a služby ostatních (komerční správa), nábor zaměstnanců, pomoc při řízení obchodní činnosti, obchodní nebo podnikatelské informace, obchodní nebo podnikatelský průzkum, organizování výstav (komerčních nebo reklamních), personální poradenství, pořádání veletrhů pro obchodní a reklamní účely, průzkum trhu, průzkum veřejného mínění, zajišťování předplatného telekomunikačních služeb pro ostatní, předvádění zboží, příprava inzertních sloupků, reklama (propagace), reklama on-line v počítačové síti, aktualizování reklamních materiálů, pronájem reklamních materiálů, zaslání reklamních materiálů zákazníkům, rozšiřování reklamních nebo inzertních materiálů, sekretářské služby, služby v oblasti grafické úpravy pro reklamní účely, styky s veřejností, vydávání reklamních nebo náborových propagačních a inzertních textů, televizní reklama, obchodní vedení uměleckých agentur, zajišťování novinového předplatného (pro předplatitele); (38) elektronická pošta, služby elektronických nástěnek (telekomunikační služby), informační kanceláře, vysílání kabelové televize, služby dálkových konferencí, počítačová komunikace, posílání zpráv, poskytování internetových diskusních fór, pronájem přístrojů pro přenos zpráv, pronájem přístupového času ke globálním počítačovým sítím, pronájem zařízení pro přenos informací, přenášení pomocí satelitních družic, přenos zpráv a obrazových informací pomocí počítače, půjčování telekomunikačních zařízení, telekonference (služby dálkových konferencí), teleshoppingové služby (poskytování televizních kanálů pro teleshoppingové služby), televizní vysílání, telexové služby, výzvy (služby poskytované rádiiem, telefonem nebo jinými elektronickými komunikačními prostředky), zaslání zpráv; (41) dabing, pronájem dekorací, služby v oblasti digitálního zpracování obrazu, elektronické publikování (DTP), služby v oblasti estrád, filmová studia, filmová tvorba, filmové projekce, pronájem filmových promítaček a jejich příslušenství, půjčování filmů, fotografování, informace o možnostech zábavy, informace o výchově a vzdělávání, poskytování služeb v oblasti karaoke (hudební doprovod písní dle výběru zpěváka), výchovně zábavné klubové služby, kluby zdraví (služby), knihovny (půjčování knih), vydávání knih, koncertní síně, sály, organizování a vedení konference, organizování a vedení kongresu, korespondenční kurzy, provozování muzea, služby nahrávacího studia, nahrávání videopásek, obrazové zpravodajství, organizování kulturních nebo vzdělávacích výstav, organizování plesů, organizování vzdělávacích nebo zábavných soutěží, zábavné parky, plánování a organizování večírků, pořádání soutěží krásy, pronájem audio nahrávek, pronájem dekorací, pronájem kinematografických filmů, pronájem osvětlovacích zařízení pro divadla nebo televizní studia, provozování her on-line (z počítačové sítě), předprodej vstupenek, výroba divadelních nebo jiných představení, půjčování filmů, psaní scénářů, reportérské služby, školení, vyučování, výroba rozhlasových a televizních programů, televizní zábava, výuka, vzdělávací informace, organizování živých vystoupení.

(511) 9, 16, 35, 38, 41
(210) O-488535

(111) **338087**
(220) 24.06.2011
(151) 21.05.2014
(540)

A je to doma!

(730) **TV Nova s.r.o.**, Kříženeckého nám. 1078/5, Praha 5, 15200, CZ
(740) Dana Lukajová, patentový zástupce, Voršilská 10, Praha 1, 11000
(510) (35) reklamní, inzertní a propagační činnost, marketing, poskytování informací komerčního nebo reklamního charakteru, pronájem informačních míst v rámci této třídy, merchandising, automatizované zpracování dat, vše výše uvedené v této třídě s výjimkou služeb v oblasti účetnictví a služeb finančních a služeb v oblasti stavebnictví; (38) telekomunikace, televizní vysílání, rozhlasové vysílání, digitální vysílání, televizní vysílání programů, televizní vysílání zábavných, vzdělávacích, výchovných, soutěžních, diskusních a informačních pořadů, telematika, šíření informací, audio nebo audiovizuálních děl prostřednictvím informační nebo datové nebo elektronické nebo komunikační nebo telekomunikační nebo počítačové sítě, zejména Internetu, pomocí satelitů aj., informační služby na Internetu související s televizním vysíláním, služby na Internetu související s televizním vysíláním; (41) tvorba a šíření audiovizuálních děl, TV produkce, filmová produkce, tvorba programů, výroba televizních a audiovizuálních programů, výchovná, vzdělávací, soutěžní a zábavní činnost, provozování a provádění her a soutěží i veřejných.

(511) 35, 38, 41
(210) O-486818

(111) **344621**
(220) 13.10.2011
(151) 11.03.2015
(540)

Bílá Perla

(730) **VitalCare CZ s.r.o.**, Kamýk 24, 41201, CZ
(510) (3) přípravky pro péči o ústní dutinu, dentální gely, přípravky na čištění zubů, ústní vody a osvěžovače dechu, přípravky pro leštění zubů; (5) léčivé přípravky pro péči o ústní dutinu, léčivé přípravky pro leštění zubů, léčivé přípravky pro bělení zubů, léčivé ústní vody, léčivé bělicí přípravky; (21) zubní kartáčky, párátko, dentální nitě, aplikátory pro výše uvedené výrobky.

(511) 3, 5, 21
(210) O-489427

(111) **356057**
(220) 05.09.2011
(151) 05.10.2016
(540)

IDA

(730) **Ing. Marian Khalifa, PhD.**, Pomezní 1365/2, Praha 8, 18200, CZ
(740) STUDENÁ - LABALESTRA, advokátní a patentová kancelář, Mgr. Klára Labalestra, advokát, Na Poříčí 12, Praha 1, 11000
(510) (3) kosmetika, toaletní vody, přípravky pro péči o tělo a pleť, přípravky pro péči o krásu a vlasy, pleťové krémy, tělové krémy, krémy hydratační, make-up, oční linky a stíny, odličovací prostředky, sypké a kompaktní pudry, laky na nehty, rtěnky, kosmetické výrobky zajišťující hydrataci a zvlhčení těla a pleti, pleťové vody a tonika, sprchové gely, šampóny, tělová kosmetika, koupelová kosmetika, pleťová kosmetika, šampóny na vlasy, krémy, kosmetické papírové kapsničky, parfémované i neparfémované; (5) zřidelní sůl a přírodní minerální vody, exploatované z přírodních léčivých zdrojů v oblasti běloves s léčebnými účinky, k provozování rehabilitační, lázeňské a léčebné péče, minerální doplňky a přípravky s léčebnými účinky; (16) obaly na jídelní a nápojové listky, mapy, pohlednice, grafická díla, grafické reprodukcce a jiná vyobrazení, figurky a jiné dekorativní předměty z papírové hmoty, držáky a stojánky na psací potřeby, stojánky na fotografie, různé stojánky na kancelářské potřeby, sešity, poznámkové bloky, zápisníky, dopisní papír, dopisní obálky, upomínkové předměty z papíru, papírové ubrusy a prostrání; (32) minerální vody, minerální vody s příchutí, výrobky z minerálních vod spadající do této třídy, nealkoholické nápoje; (35) reklamní, propagační a inzertní činnost, vydávání reklamních a propagačních materiálů, pořádání komerčních výstav a jiných přehlídek zboží a služeb komerčního charakteru, šíření informačních a reklamních materiálů, pronájem obchodních a reklamních ploch, správa hotelů, lázeňských a léčebných zařízení z hlediska obchodního managementu a ekonomiky těchto provozů, pronajímání reklamních ploch a jiných ploch pro komerční využití, zprostředkování obchodních záležitostí, sekretářské a asistentké služby, šíření informačních a reklamních materiálů, zprostředkování obchodu; (37) těžba přírodních léčivých minerálních vod v

důlních dílech; (39) jímání přírodních léčivých minerálních vod; (41) pořádání kulturních programů, výstav a kongresů, průvodcovská činnost, provozování tělovýchovných zařízení a zařízení sloužících pro regeneraci a rekondici, pořádání kursů pro rehabilitační pracovníky a maséry, provozování fitness centra, tělocvičny, bazénů, areálu miniatur golfo, tenisových kurtů a jiných sportovišť, půjčování sportovního nářadí a sportovních potřeb, provozování kinosálů a společenských sálů, pronájem dekorací, půjčování a pronájem přístrojů televizních, rozhlasových a jiných pro přenos a reprodukci zvuku a obrazu, půjčování nosičů zvuku a obrazu, pořádání výstav uměleckého a jiného nekomerčního charakteru, vydávání informačních materiálů, vydavatelská činnost, půjčování knih a časopisů, služby tlumočnické a překladatelské; (43) ubytovací služby, hostinská činnost, restaurace, služby cestovní kanceláře týkající se ubytování a stravování; (44) provozování zdravotnického zařízení, péče poradenská, ošetrovatelská, diagnostická, preventivní, rehabilitační, lázeňská a léčebná, zprostředkování lázeňských služeb, poradenství v oboru lázeňských služeb, provozování sauny, provozování termária, provozování solária, služby lázeňské, léčebné a rehabilitační, rovněž s využitím přírodních léčivých zdrojů minerálních vod, kyslíčků, solí a výrobků z nich, koupele vřídelní, perličkové, jodové, uhličitě, včetně koupelí horních a dolních končetin, skotské stříky, vodoléčba, klasické, reflexní a podvodní masáže, pneuakupunktura, elektroakupunktura, akupresura, irigace dásní, parafango, laseroterapie, oxygenoterapie, magnetoterapie, lymfodrenáž přístrojová, inhalace, jiná elektroléčba, skupinové léčebné cvičení v bazénu, léčebný tělocvik a plavání, zajišťování léčebných pobytů, odborné služby - manikúra a pedikúra, masáže, poradenství ve věci provozu léčebných a rekondičních zařízení, správa a využití přírodních léčivých zdrojů, poskytování komplexní ústavní a ambulantní lázeňské péče (preventivní, diagnostické, léčebné a rehabilitační), koupele a léčba minerální vodou, poskytování odborných zdravotnických služeb, masérské služby.

(511) 3, 5, 16, 32, 35, 37, 39, 41, 43, 44

(210) O-488482

(111) **361098**

(220) 05.09.2011

(151) 12.07.2017

(540)

Běloveská kyselka IDA

(730) **Ing. Marian Khalifa, PhD.**, Pomezní 1365/2, Praha 8, 18200, CZ

(740) **STUDENÁ - LABALESTRA**, advokátní a patentová kancelář, Mgr. Klára Labalestra, advokát, Na Poříčí 12, Praha 1, 11000

(510) (3) kosmetika, toaletní vody, přípravky pro péči o tělo a pleť, přípravky pro péči o krásu a vlasy, pleťové krémy, tělové krémy, krémy hydratační, make-up, oční linky a stíny, odličovací prostředky, sypké a kompaktní pudry, laky na nehty, rtěnky, kosmetické výrobky zajišťující hydrataci a zvlhčení těla a pleti, pleťové vody a tonika, sprchové gely, šampóny, tělová kosmetika, koupelová kosmetika, pleťová kosmetika, šampóny na vlasy, krémy, kosmetické papírové kapesníčky, parfémované i neparfémované; (5) zřídelní sůl; (16) obaly na jídelní a nápojové lístky, mapy, pohlednice,

grafická díla, grafické reprodukcce a jiná vyobrazení, figurky a jiné dekorativní předměty z papírové hmoty, držáky a stojánky na psací potřeby, stojánky na fotografie, různé stojánky na kancelářské potřeby, sešity, poznámkové bloky, zápisníky, dopisní papír, dopisní obálky, upomínkové předměty z papíru, papírové ubrousky a prostírání; (35) reklamní, propagační a inzertní činnost, vydávání reklamních a propagačních materiálů, pořádání komerčních výstav a jiných přehlídek zboží a služeb komerčního charakteru, šíření informačních a reklamních materiálů, pronájem obchodních a reklamních ploch, správa hotelů, lázeňských a léčebných zařízení z hlediska obchodního managementu a ekonomiky těchto provozů, pronajímání reklamních ploch a jiných ploch pro komerční využití, zprostředkování obchodních záležitostí, sekretářské a asistentké služby, šíření informačních a reklamních materiálů, zprostředkování obchodu; (37) těžba přírodních léčivých minerálních vod v důlních dílech; (39) jímání přírodních léčivých minerálních vod; (41) pořádání kulturních programů, výstav a kongresů, průvodcovská činnost, provozování tělovýchovných zařízení a zařízení sloužících pro regeneraci a rekondici, pořádání kursů pro rehabilitační pracovníky a maséry, provozování fitness centra, tělocvičny, bazénů, areálu miniatur golfo, tenisových kurtů a jiných sportovišť, půjčování sportovního nářadí a sportovních potřeb, provozování kinosálů a společenských sálů, pronájem dekorací, půjčování a pronájem přístrojů televizních, rozhlasových a jiných pro přenos a reprodukci zvuku a obrazu, půjčování nosičů zvuku a obrazu, pořádání výstav uměleckého a jiného nekomerčního charakteru, vydávání informačních materiálů, vydavatelská činnost, půjčování knih a časopisů, služby tlumočnické a překladatelské; (43) ubytovací služby, hostinská činnost, restaurace, služby cestovní kanceláře týkající se ubytování a stravování; (44) provozování zdravotnického zařízení, péče poradenská, ošetrovatelská, diagnostická, preventivní, rehabilitační, lázeňská a léčebná, zprostředkování lázeňských služeb, poradenství v oboru lázeňských služeb, provozování sauny, provozování termária, provozování solária, služby lázeňské, léčebné a rehabilitační, rovněž s využitím přírodních léčivých zdrojů minerálních vod, kyslíčků, solí a výrobků z nich, koupele vřídelní, perličkové, jodové, uhličitě, včetně koupelí horních a dolních končetin, skotské stříky, vodoléčba, klasické, reflexní a podvodní masáže, pneuakupunktura, elektroakupunktura, akupresura, irigace dásní, parafango, laseroterapie, oxygenoterapie, magnetoterapie, lymfodrenáž přístrojová, inhalace, jiná elektroléčba, skupinové léčebné cvičení v bazénu, léčebný tělocvik a plavání, zajišťování léčebných pobytů, odborné služby - kadeřnictví, manikúra a pedikúra, masáže, poradenství ve věci provozu léčebných a rekondičních zařízení, správa a využití přírodních léčivých zdrojů, poskytování komplexní ústavní a ambulantní lázeňské péče (preventivní, diagnostické, léčebné a rehabilitační), koupele a léčba minerální vodou, poskytování odborných zdravotnických služeb, masérské služby.

(511) 3, 5, 16, 35, 37, 39, 41, 43, 44

(210) O-488481

Zániky ochranných známek uplynutím doby platnosti

Kapitola obsahuje údaje o ochranných známkách, které zanikly uplynutím doby platnosti podle ustanovení § 29 odst. 1 zákona č. 441/2003 Sb.

Číslo zápisu (111)	Číslo přihlášky (210)	Datum zániku (141)
154349	22971	03.08.2020
154411	22972	03.08.2020
168767	58226	03.08.2020
231496	157871	31.07.2020
232434	157859	31.07.2020
232435	157870	31.07.2020
233887	157842	28.07.2020
233889	157846	28.07.2020
233890	157847	28.07.2020
233896	157951	02.08.2020
235231	157825	28.07.2020
235232	157867	31.07.2020
235233	157868	31.07.2020
236157	157832	28.07.2020
236158	157838	28.07.2020
236160	157849	28.07.2020
236161	157866	31.07.2020
236169	157887	31.07.2020
236170	157888	31.07.2020
236173	157929	02.08.2020
236175	157939	02.08.2020
236868	157831	28.07.2020
236871	157839	28.07.2020
236876	157893	31.07.2020
236880	157923	01.08.2020
237546	157913	01.08.2020
237547	157915	01.08.2020
238361	157974	03.08.2020
238362	157975	03.08.2020
238364	157993	03.08.2020
240059	157844	28.07.2020
240922	157886	31.07.2020
245416	157865	31.07.2020
247056	157869	31.07.2020
247057	157990	03.08.2020

Číslo zápisu (111)	Číslo přihlášky (210)	Datum zániku (141)
247058	157991	03.08.2020
315584	478412	30.07.2020
315835	478355	28.07.2020
315906	478343	28.07.2020
315909	478362	29.07.2020
315911	478425	30.07.2020
316000	478356	28.07.2020
316001	478357	28.07.2020
316123	478363	29.07.2020
316125	478442	02.08.2020
316126	478443	02.08.2020
316128	478451	03.08.2020
316130	478465	03.08.2020
316131	478467	03.08.2020
316296	478459	03.08.2020
316405	478329	28.07.2020
316406	478332	28.07.2020
316407	478333	28.07.2020
316408	478338	28.07.2020
316409	478339	28.07.2020
316410	478446	02.08.2020
316533	478378	29.07.2020
316624	478336	28.07.2020
316625	478337	28.07.2020
316626	478419	30.07.2020
316716	478471	03.08.2020
316717	478472	03.08.2020
316718	478473	03.08.2020
316719	478474	03.08.2020
316720	478475	03.08.2020
316721	478476	03.08.2020
316722	478477	03.08.2020
316723	478478	03.08.2020
316724	478479	03.08.2020
316840	478358	28.07.2020

Číslo zápisu (111)	Číslo přihlášky (210)	Datum zániku (141)
316842	478404	30.07.2020
316843	478408	30.07.2020
316846	478416	30.07.2020
316955	478361	29.07.2020
316958	478458	03.08.2020
317046	478351	28.07.2020
317047	478360	29.07.2020
317048	478456	03.08.2020
317363	478394	30.07.2020
317364	478463	03.08.2020
317455	478379	29.07.2020
317456	478380	29.07.2020
317457	478381	29.07.2020
317458	478382	29.07.2020
317459	478383	29.07.2020
317460	478384	29.07.2020
317461	478385	29.07.2020
317462	478386	29.07.2020
317463	478387	29.07.2020
317464	478388	29.07.2020
317937	478365	29.07.2020
317938	478366	29.07.2020
317940	478370	29.07.2020
317943	478375	29.07.2020
317945	478393	29.07.2020
318429	478409	30.07.2020
319123	477945	30.07.2020
319603	478345	28.07.2020
319773	478406	30.07.2020
321628	478392	29.07.2020
321971	478441	02.08.2020
322377	478377	29.07.2020
323476	478410	30.07.2020
324863	478457	03.08.2020
332308	478445	02.08.2020

Vzdání se práv k ochranné známce

Vlastník ochranné známky se může podle ustanovení § 30 zákona č. 441/2003 Sb. u Úřadu písemným prohlášením vzdát práv k ochranné známce v rozsahu všech výrobků nebo služeb, pro které byla zapsána, nebo některých z nich. Účinky tohoto prohlášení nastávají dnem doručení prohlášení vlastníka ochranné známky Úřadu a nelze je vzít zpět. V této kapitole je tedy uvedeno datum účinnosti vzdání se práv k ochranné známce. Pokud se vlastník vzdal práv k ochranné známce jen v rozsahu některých výrobků a služeb, je pod příslušným INID kódem zveřejněn rovněž zbývající seznam výrobků a služeb, pro které ochranné známka zůstává zapsána. Tato kapitola dále zahrnuje údaje o ochranných známkách, u kterých vlastník písemným prohlášením omezil rozsah ochrany ve vztahu k prvku ochranné známky.

(111) 283361
(540)



(210) O-433958
(580) s účinností ode dne 09.03.2021/vzdání se práv k ochranné známce

(111) 289005
(540)



(210) O-441164
(580) s účinností ode dne 11.03.2021/vzdání se práv k ochranné známce

(111) 382850
(540)



(210) O-565154
(580) s účinností ode dne 04.03.2021/vzdání se práv k ochranné známce

Úpravy znění/vyobrazení ochranných známek a seznamu výrobků a služeb

Kapitola obsahuje údaje o ochranných známkách, u kterých na žádost vlastníka ochranné známky došlo v souladu s ustanovením § 27 zákona č.441/2003 Sb. k úpravě ve znění, vyobrazení nebo seznamu výrobků a služeb, pokud tato změna uvádí údaje v ochranné známce do souladu se skutečností, aniž by se tím ochranná známka zásadně změnila. Kapitola dále obsahuje údaje o ochranných známkách, jejichž zápis byl obnoven pouze pro některé z výrobků a služeb v souladu s ustanovením §29 zákona č. 441/2003 Sb.

(111) 170826

(510) Bělící prostředky a ostatní suroviny pro prádelny; čistící, lešticí, mycí a obušovací přípravky; mýdla, voňavky, éterické oleje, kosmetické prostředky, vlasové vody, prášky na zuby; farmaceutické, veterinární a úklidové prostředky; dietetické suroviny přizpůsobené pro lékařské použití, potraviny pro batolata, náplasti, materiál na obvazy, plomby na zuby, zubolékařský vosk, dezinfekční prostředky, přípravky na hubení hmyzu, fungicidy, herbicidy; bytové a kuchyňské zařízení a zásuvky, hřebeny a houby, smetáky, kartáčnické zboží, zboží na čištění; surové nebo opracované sklo, včetně tabulového, skleněné zboží, porcelán, keramika; služby propagační a pomocné; služby při provozu a obchodu..

(511) 3, 5, 21, 35

(111) 384369

(510) (12) dopravní prostředky pozemní s výjimkou automobilů; (39) doprava osobní, nákladní, silniční, železniční, letecká, lodní, informace o jízdních tarifech, řádech a způsobu dopravy, zprostředkování dopravních služeb.

(511) 12, 39

(111) 384370

(510) (12) dopravní prostředky pozemní s výjimkou automobilů; (39) doprava osobní, nákladní, silniční, železniční, letecká, lodní, informace o jízdních tarifech, řádech a způsobu dopravy, zprostředkování dopravních služeb.

(511) 12, 39

Změny vlastníků ochranných známek

Kapitola obsahuje údaje o ochranných známkách, které byly převedeny nebo přešly ve smyslu ustanovení § 15 odst. 1, 2 a § 16 zákona č. 441/2003 Sb. na jiného vlastníka v rozsahu všech zapsaných výrobků nebo služeb.

Číslo zápisu (111)	Dřívější vlastník (770)	Nynější vlastník (730)	S účinností od (580)
94100	Palm Green Capital Limited, Nemours Chambers, Road Town, Tortola, VG	JD SPORTS FASHION PLC, Hollinsbrook Way, Pilsworth, Bury, Lancashire BL9 8RR, GB	16.03.2021
150886	Reckitt Benckiser (Switzerland) AG, Richtistrasse 5, 8304 Wallisellen Curych, CH	RB Hygiene Home Switzerland AG, Richtistrasse 5, 8304 Wallisellen, CH	15.03.2021
187068	Simandl Martin, U Uranie 1328/10, Praha 7, Holešovice, 17000, CZ Simandl Jan, Boloňská 305/8, Praha 10, Horní Měcholupy, 10900, CZ	JAWA Factory s.r.o., Vlašimská 216, Divišov, 25726, CZ	15.03.2021
206522	COLOR SPECTRUM a.s., Anenská 1, Hodonín, 69501, CZ	HET spol. s.r.o., 61, Ohnič, 41765, CZ	15.03.2021
206523	COLOR SPECTRUM a.s., Anenská 1, Hodonín, 69501, CZ	HET spol. s.r.o., 61, Ohnič, 41765, CZ	15.03.2021
206524	COLOR SPECTRUM a.s., Anenská 1, Hodonín, 69501, CZ	HET spol. s.r.o., č. p. 61, Ohnič, 41765, CZ	15.03.2021
206525	COLOR SPECTRUM a.s., Anenská 1, Hodonín, 69501, CZ	HET spol. s.r.o., 61, Ohnič, 41765, CZ	15.03.2021
206526	COLOR SPECTRUM a.s., Anenská 1, Hodonín, 69501, CZ	HET spol. s.r.o., 61, Ohnič, 41765, CZ	15.03.2021
222890	COLOR SPECTRUM a.s., Anenská 1, Hodonín, 69501, CZ	HET spol. s.r.o., 61, Ohnič, 41765, CZ	15.03.2021
235897	COLOR SPECTRUM a.s., Anenská 317/1, Hodonín, 69501, CZ	HET spol. s.r.o., 61, Ohnič, 41765, CZ	15.03.2021
235898	COLOR SPECTRUM a.s., Anenská 317/1, Hodonín, 69501, CZ	HET spol. s.r.o., 61, Ohnič, 41765, CZ	15.03.2021
236672	COLOR SPECTRUM a.s., Anenská 317/1, Hodonín, 69501, CZ	HET spol. s.r.o., 61, Ohnič, 41765, CZ	15.03.2021
240454	Reckitt Benckiser (Switzerland) AG, Richtistrasse 5, 8304 Wallisellen Curych, CH	RB Hygiene Home Switzerland AG, Richtistrasse 5, 8304 Wallisellen, CH	15.03.2021
317095	TEVA Pharmaceuticals Europe B.V., Computerweg 10, 3542DR Utrecht, NL	Theramex HQ UK Limited, Sloane Square House 1, Holbein Place, Belgravia, London SW1S 8NS, GB	12.03.2021
332725	Rumpa Zbyněk, Balbínova 496/67, Ostrava, Petřkovice, 72529, CZ	Paintshop s.r.o., Bož. Němcové 161, Kostelec na Hané, 79841, CZ	12.03.2021
332726	Rumpa Zbyněk, Balbínova 496/67, Ostrava, Petřkovice, 72529, CZ	Paintshop s.r.o., Bož. Němcové 161, Kostelec na Hané, 79841, CZ	12.03.2021
362082	Vítek Karel Ing., Volutová 2522, Praha 5, 15800, CZ	TANY, spol. s r.o., Československých legií 563, Nýrsko, 34022, CZ	15.03.2021
362083	Vítek Karel Ing., Volutová 2522, Praha 5, 15800, CZ	TANY, spol. s r.o., Československých legií 563, Nýrsko, 34022, CZ	15.03.2021
379106	Jablonecké kulturní a informační centrum, o.p.s., Kostelní 1/6, Jablonec nad Nisou, 46601, CZ	Kultura Jablonec p.o., Jiráskova 4898/9, Jablonec nad Nisou, 46601, CZ	12.03.2021
380421	TJ Finacial, s.r.o., Národní 135/14, Praha 1, Nové Město, 11000, CZ	SmartVolley, s.r.o., Národní 135/14, Praha 1, Nové Město, 11000, CZ	16.03.2021
383934	Emitex products s.r.o., Středulinského 966/26, Ostrava, Vítkovice, 703 00, CZ	Baby Textil s.r.o., Bohumínská 436/40, Ostrava, Slezská Ostrava, 71000, CZ	15.03.2021

Změny v údajích o vlastnících ochranných známek

Kapitola obsahuje ochranné známky, u kterých byla v rejstříku ochranných známek vyznačena změna v údajích o vlastnících ve smyslu ustanovení § 27 odst. 2 a 7 zákona č. 441/2003 Sb.

Číslo zápisu (111)	Vlastník (730)	S účinností od (580)
100567	Kerr Corporation, 200 S. Kraemer Blvd. Bldg E, Brea, 92821, CA, US	11.03.2021
164805	Association Club Sparta Praha z.s., Kovanecká 2405/27, Praha 9, Libeň, 19000, CZ	11.03.2021
170421	Hyatt International Corporation, 150 North Riverside Plaza, 14th Floor, Chicago, IL 60606, IL, US	15.03.2021
171174	Kraft Foods Group Brands LLC, 200 E. Randolph St., Chicago, 60601, IL, US	12.03.2021
171178	Kraft Foods Group Brands LLC, 200 E. Randolph St., Chicago, 60601, IL, US	12.03.2021
175947	Stavo plastik s.r.o., Železniční 2649/9, Plzeň, Východní Předměstí, 32600, CZ	16.03.2021
237084	Catherine Life a.s., U Prioru 1076/5, Praha 6, Ruzyně, 16100, CZ	16.03.2021
241678	ENERGY GROUP, a.s., Jeseniova 1151/55, Praha 3, Žižkov, 13000, CZ	16.03.2021
242144	MIKES s.r.o., Jelínkova 20/1, Ostrava, Svinov, 72100, CZ	12.03.2021
242683	ABF, a.s., Beranových 667, Praha 9, Letňany, 19900, CZ	10.03.2021
243173	KAPITOL, a.s., Vlněna 526/3, Brno, Trnitá, 60200, CZ	16.03.2021
243576	ABF, a.s., Beranových 667, Praha 9, Letňany, 19900, CZ	10.03.2021
244238	Erste Leasing, a.s., Horní náměstí 264/18, Znojmo, 66902, CZ	15.03.2021
244239	Erste Leasing, a.s., Horní náměstí 264/18, Znojmo, 66902, CZ	15.03.2021
244844	RENCAR PRAHA, a. s., Rohanské nábřeží 678/25, Praha 8, Karlín, 18600, CZ	11.03.2021
244897	ZNOVÍN ZNOJMO, a.s., č. p. 404, Šatov, 67122, CZ	12.03.2021
246376	Erste Leasing, a.s., Horní náměstí 264/18, Znojmo, 66902, CZ	15.03.2021
246843	INTERCOLOR, akciová společnost, Bílá Voda 100, Červená Voda, 56162, CZ	15.03.2021
248605	Green Guard SE, Pařížská 67/11, Praha 1, Josefov, 11000, CZ	11.03.2021
249232	ZNOVÍN ZNOJMO, a.s., č. p. 404, Šatov, 67122, CZ	12.03.2021
249233	ZNOVÍN ZNOJMO, a.s., č. p. 404, Šatov, 67122, CZ	12.03.2021
249427	Green Guard SE, Pařížská 67/11, Praha 1, Josefov, 11000, CZ	11.03.2021
251393	ZNOVÍN ZNOJMO, a.s., č. p. 404, Šatov, 67122, CZ	12.03.2021
254174	Smetana Jaroslav Ing., ev. č. 72, Velký Chlumec, 26724, CZ	11.03.2021
266614	Erste Leasing, a.s., Horní náměstí 264/18, Znojmo, 66902, CZ	15.03.2021
281262	Dívka z.s., Vojenova 2481/7, Praha 8, Libeň, 18000, CZ	12.03.2021
320260	PVA EURO EXPO, a.s., Beranových 667, Praha 9, Letňany, 19900, CZ	10.03.2021
320261	ABF, a.s., Beranových 667, Praha 9, Letňany, 19900, CZ	10.03.2021
320394	Lidl Stiftung & Co. KG, Stiftsbergerstrasse 1, 74172 Neckarsulm, DE	12.03.2021
320407	ROCHUS SPOL. S R.O., Na Záhonech 1482, Kunovice, 68604, CZ	12.03.2021
320522	optimio s.r.o., Svatopetrská 35/7, Brno, Komárov, 61700, CZ	11.03.2021
320629	ČESKÁ TELEVIZE, Na hřebenech II 1132/4, Praha 4, Podolí, 14700, CZ	11.03.2021
321277	BIOPREPÁRÁTY, spol. s r.o., Tylišovská 772/1, Praha 6, Dejvice, 16000, CZ	12.03.2021
321583	Truhlárna Herink s.r.o., Hlavní 7, Herink, 25101, CZ	11.03.2021
321893	Financial Progress Group a.s., Perlitová 1820/52, Praha 4, Krč, 14000, CZ	12.03.2021
322086	ABF, a.s., Beranových 667, Praha 9, Letňany, 19900, CZ	10.03.2021
322653	ABF, a.s., Beranových 667, Praha 9, Letňany, 19900, CZ	10.03.2021
323151	Multi-VAC spol. s r.o., Fáblovka 586, Pardubice, Polabiny, 53352, CZ	11.03.2021
323248	Slevomat.cz, s.r.o., Pernerova 691/42, Praha 8, Karlín, 18600, CZ	16.03.2021
323354	ČESKÁ TELEVIZE, Na hřebenech II 1132/4, Praha 4, Podolí, 14700, CZ	16.03.2021
323438	ČESKÁ TELEVIZE, Na hřebenech II 1132/4, Praha 4, Podolí, 14700, CZ	12.03.2021
324000	Průša Jan, U Přefy 520/24, Praha 8, Dáblice, 18200, CZ	11.03.2021
324850	MP Krásno, a.s., Hranická 430/34, Valašské Meziříčí, Krásno nad Bečvou, 75701, CZ	10.03.2021
324851	MP Krásno, a.s., Hranická 430/34, Valašské Meziříčí, Krásno nad Bečvou, 75701, CZ	10.03.2021
324852	MP Krásno, a.s., Hranická 430/34, Valašské Meziříčí, Krásno nad Bečvou, 75701, CZ	10.03.2021
325049	=ER=, s.r.o., Pod Labuřkou 2447/10, Praha 8, Libeň, 18000, CZ	15.03.2021
326537	ČESKÁ TELEVIZE, Na hřebenech II 1132/4, Praha 4, Podolí, 14700, CZ	12.03.2021
326580	TR ANTOŠ s.r.o., Nad Perchtou 1631, Turnov, 51101, CZ	10.03.2021
326681	ČESKÁ TELEVIZE, Na hřebenech II 1132/4, Praha 4, Podolí, 14700, CZ	12.03.2021

Číslo zápisu (111)	Vlastník (730)	S účinností od (580)
326769	MP Krásno, a.s., Hranická 430/34, Valašské Meziříčí, Krásno nad Bečvou, 75701, CZ	10.03.2021
327732	ABF, a.s., Beranových 667, Praha 9, Letňany, 19900, CZ	10.03.2021
328156	AGENTURA PLUS, spol. s r.o., Evropská 690/138, Praha 6, Vokovice, 16000, CZ	11.03.2021
328967	BodyClinic s.r.o., č. p. 10, Sázava, 56301, CZ	10.03.2021
328968	BodyClinic s.r.o., č. p. 10, Sázava, 56301, CZ	10.03.2021
328969	BodyClinic s.r.o., č. p. 10, Sázava, 56301, CZ	10.03.2021
329022	=ER=, s.r.o., Pod Labuřkou 2447/10, Praha 8, Libeň, 18000, CZ	15.03.2021
329315	CARGO AUTO, s.r.o. v likvidaci, Zhořova 1216, Rosice, 66501, CZ	10.03.2021
335253	ČESKÁ TELEVIZE, Na hřebenech II 1132/4, Praha 4, Podolí, 14700, CZ	12.03.2021
344224	FC Hradec Králové, a.s., Úprkova 473/1, Hradec Králové, Malšovice, 50009, CZ	12.03.2021
356644	Lianlian DigiTech Co., Ltd., B3, 12 FL, Building 1, 79 Yueda Alley, Binjiang District, Hangzhou, Zhejiang, 310052, 310051, CN	16.03.2021
357810	F.H.Prager s.r.o., Za Drahou 165/1, Krnov, Pod Bezručovým vrchem, 79401, CZ	10.03.2021
357811	F.H.Prager s.r.o., Za Drahou 165/1, Krnov, Pod Bezručovým vrchem, 79401, CZ	10.03.2021
358401	Lianlian DigiTech Co., Ltd., B3, 12 FL, Building 1, 79 Yueda Alley, Binjiang District, Hangzhou, Zhejiang, 310052, CN	16.03.2021
370334	Pešatová Veronika Bc., DiS., Šporkova 318/4, Praha 1, Malá Strana, 11800, CZ	16.03.2021
371964	F.H.Prager s.r.o., Za Drahou 165/1, Krnov, Pod Bezručovým vrchem, 79401, CZ	10.03.2021
384371	MAINPORT s.r.o., 38, Nezabudice, 27023, CZ	16.03.2021

Prominutí zmeškané lhůty týkající se ochranných známek

Předloží-li účastník řízení důkaz o tom, že nemohl nikoli vlastní vinou dodržet lhůtu stanovenou zákonem nebo Úřadem, Úřad na jeho žádost promine zmeškání lhůty, není-li to v zákoně č. 441/2003 Sb. stanoveno jinak. Pokud Úřad vyhovějí žádosti o prominutí zmeškání lhůty, údaje o tomto rozhodnutí Úřad zveřejní v této kapitole Věstníku.

(210) O-564691
(583) 11.03.2021

Ostatní rozhodné údaje a úřední opravy

Kapitola zahrnuje zejména přetřídění seznamu výrobků a služeb v návaznosti na mezinárodní zápis, opravu chyb ve formulaci, přepisů a zjevných nesprávností za účelem uvedení do souladu se skutečností. V této kapitole jsou zveřejňovány jen takové údaje, které nemohou být zveřejněny spolu se zveřejněním přihlášky nebo se zápisem ochranné známky. Dále kapitola obsahuje důležitá úřední sdělení.

(97) **EP 3270141**

Ve Věstníku 7/2021 byly administrativní chybou u EP 3270141 v kapitole "Evropské patentové přihlášky a evropské patenty" uvedeny chybné údaje o převodu majitele a o zveřejnění překladu spisu EP 3270141. Správné údaje jsou uvedeny ve Věstníku 12/2021.
