



národní
úložiště
šedé
literatury

Výroční zpráva 2012

Steinová, Šárka; Uhrová, Marie; Kadlecová, Jana
2013

Dostupný z <http://www.nusl.cz/ntk/nusl-432358>

Dílo je chráněno podle autorského zákona č. 121/2000 Sb.

Tento dokument byl stažen z Národního úložiště šedé literatury (NUŠL).

Datum stažení: 27.04.2024

Další dokumenty můžete najít prostřednictvím vyhledávacího rozhraní nusl.cz .

Národní
zemědělské
muzeum
nzm
Praha



Národní
zemědělské
muzeum
nzm
Čáslav



Národní
zemědělské
muzeum
nzm
Kačina

Národní
zemědělské
muzeum
nzm
Ohrada



Národní
zemědělské
muzeum
nzm
Valtice



Národní
zemědělské
muzeum
nzm

VÝROČNÍ ZPRÁVA 2012

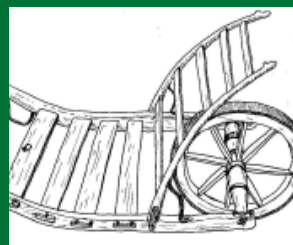
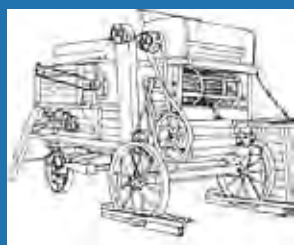
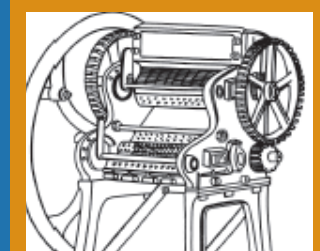
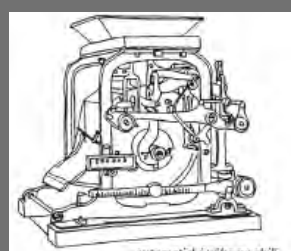

Národní
zemědělské
muzeum



VÝROČNÍ ZPRÁVA

2012

NÁRODNÍ ZEMĚDĚLSKÉ MUZEUM PRAHA

v Praze, dne 25.6.2013

Zpracovali ThDr. Mgr. Šárka Steinová, Th.D.
Marie Uhrová
Jana Kadlecová

Předkládá Mgr. Eva Balaščíková, generální ředitelka

OBSAH

1. Údaje o zpracovateli
2. Evidence sbírky, péče o sbírku, prezentace
 - 2.1. Evidence, inventarizace sbírky
 - 2.2. Akvizice
 - 2.3. Inventarizace sbírky
 - 2.4. Uložení sbírkových předmětů
 - 2.5. Péče o sbírkový fond
 - 2.6. Využívání sbírkového fondu
 - 2.7. Prezentace sbírky – expozice a výstavy
3. Další činnosti muzea
 - 3.1. Akce pro veřejnost
 - 3.2. Vzdělávací projekty pro mládež a doprovodné programy
 - 3.3. Publikační činnost, propagace muzea
 - 3.4. Knihovna
 - 3.5. Spolupráce se zahraničím
 - 3.6. Účast na konferencích a seminářích
4. Návštěvnost
5. Činnost pracoviště integrovaného systému ochrany
6. Vydávání osvědčení k vývozu předmětů kulturní hodnoty dle zák. č. 71/1994
7. Vědecko – výzkumná činnost muzea
8. Dotace zřizovatele, ekonomika a hospodaření s finančními prostředky
9. Závěr

Členění zprávy odpovídá Vyhlášce č. 323/2005 Sb., kterou se stanoví obsah roční zprávy.

► 1. Údaje o zpracovateli

Organizace: Národní zemědělské muzeum Praha
Právní statutu: Příspěvková organizace MZe
Sídlo organizace: Kostelní 44, 170 00 Praha 7
IČO: 75075741
DIČ: CZ75075741
Telefon: 220 308 200
Fax: 233 372 561
E-mail: nzm.praha@nzm.cz
Webové stránky: www.nzm.cz
Zřizovatel: Ministerstvo zemědělství České republiky
Způsob zřízení: Zřizovací listina vydaná MZe pod č.j. 11560/2006-11000
dne 19.4.2006

Stručný přehled hlavních činností Národního zemědělského muzea Praha

Státní příspěvková organizace shromažďuje sbírky hmotných dokladů vývoje zemědělství, lesnictví, myslivosti, rybářství, zahradnictví, zpracování zemědělských produktů, dokladů vývoje českého venkova a vývoje kulturní krajiny české i zahraniční provenience, zejména však z území Čech, Moravy a Slezska, a sbírky tvoří na základě vědeckého poznání a vlastní koncepce sbírkotvorné činnosti.

Spravuje historický knižní fond (sbírkový), odbornou muzejní knihovnu a sbírku písemností archivní povahy.

Sbírky spravuje podle zákona č. 122/2000 Sb., o ochraně sbírek muzejní povahy a o změně některých dalších zákonů, ve znění pozdějších předpisů.

Ke sbírkovým předmětům pořizuje odbornou dokumentaci, zejména písemnou, obrazovou, zvukovou a dokumentaci prostřednictvím modelů, sbírkové předměty odborně zpracovává a získává z nich poznatky o vývoji přírody a společnosti, rovněž provádí vědecký výzkum prostředí, z něhož sbírkové předměty získává.

Sbírkové předměty, odbornou dokumentaci k nim a poznatky získané jejich odborným zpracováním prezentuje zejména prostřednictvím stálých expozic a krátkodobých výstav, vlastní publikační, vzdělávací a přednáškovou činností v České republice i v zahraničí a dalšími kulturně-výchovnými aktivitami určenými pro nejširší veřejnost.

Zapůjčuje sbírkové předměty do expozic a na výstavy pořádané jinými subjekty v České republice i v zahraničí nebo za účelem jejich vědeckého zkoumání nebo preparování, konzervování a restaurování, umožňuje studium svých sbírek badatelům, vydává a veřejně šíří periodické i neperiodické publikace.

Muzeum pořádá odborné konference, sympozia, výukové programy a semináře, kulturní a vzdělávací programy.

NZM vstupuje do profesních sdružení, včetně mezinárodních, za účelem koordinace odborné, presentační činnosti.

Na základě pověření Ministerstva kultury vydává osvědčení k vývozu předmětů kulturní a historické hodnoty podle zákona č. 71/1994 Sb., o prodeji a vývozu předmětů kulturní hodnoty, ve znění pozdějších předpisů.

Spolupracuje s tuzemskými i zahraničními partnery, poskytuje informační služby související s předmětem činnosti, poskytuje odbornou pomoc a služby vlastníkům sbírek muzejní povahy.

NZM je poskytovatelem standardizovaných veřejných služeb podle zákona č. 122/2000 Sb., o ochraně sbírek muzejní povahy a o změně některých dalších zákonů, ve znění pozdějších předpisů.

Základními organizačními útvary NZM jsou:

- pobočka Praha
- pobočka Kačina
- pobočka Čáslav
- pobočka Ohrada
- pobočka Valtice

► 2. Evidence sbírky, péče o sbírku, prezentace

►► 2.1 Evidence

Podle zákona č. 122/2000 Sb. o ochraně sbírek muzejní povahy, ve znění pozdějších předpisů, (dále jen „zákon“) je vedena chronologická evidence sbírkových předmětů ve dvou stupních, a to:

1, v přírůstkových knihách

2, systematická evidence sbírkových předmětů v inventárních knihách, obojí v písemné formě.

Sbírka Národního zemědělského muzea Praha (dále jen NZM) je zapsána do Centrální evidence sbírek na Ministerstvu MK ČR (CES) podle paragrafu 3 odst. 2 věty druhé a paragrafu 17 odstavce citovaného zákona pod evidenčním číslem: NZM/002-05-10/225002.

V roce 2012 pokračovalo zapisování předmětů, které byly nalezeny v průběhu komplexní inventarizace sbírkového fondu v předchozích dvou letech.

►► 2.2. Akvizice

Počet získaných sbírkových předmětů dle poboček:

NZM Praha 0

NZM Čáslav 26

Nejvýznamnější akvizicí v podsбірce R2 je kombajn Class, který doplňuje stávající zastoupení výrobních firem v tomto sortimentu a dále v podsбірce M trkač firmy Kunz, který doplnil chybějící článek v dopravních prostředcích.

NZM Kačina 33

NZM Ohrada 151

Nejzajímavějším přírůstkem je soubor sokolnického vybavení (čepičky, rukavice, vábítka, rolničky, obratlíky, kroužky, chvatová poutka, dloužce, vysoká hrazda, jestřábí oblouk, vysílač a přijímač, jmenovka, zavazák, dalekohled, sokolnická brašna, líheň, medaile a odznaky). Předměty byly získány darem a koupí od několika sokolníků z ČR. Předměty byly shromážděny v kontextu budování nové stělé expozice Sokolnictví, jež byla otevřena 23. června.

NZM Valtice 6

V roce 2012 bylo získáno 6 ks sbírkových předmětů, z toho ovocnictví 3ks, vinařství 1ks, zelinářství 2 ks. Celkem v CES zapsáno 6863 sbírkových předmětů z podsбірček pobočky NZM Valtice.

►► 2.3. Inventarizace sbírky

Na základě ustanovení zákona ve znění vyhlášky č. 275/2000 Sb., Metodického pokynu Ministerstva kultury čj. 53/2001 proběhla v průběhu roku inventarizace poměrné části sbírkového fondu. V roce 2012 bylo inventarizováno 9 252 sbírkových předmětů.

►► 2.4. Uložení sbírkových předmětů

NZM Čáslav

I nadále jsou depozitáře tvořeny plechovými a kombinovanými halami, které však jsou svým charakterem nevyhovující – prašnost, kolísání teplot a vlhkosti. Nedošlo ani k úpravám ani k rozšíření depozitních ploch.

NZM Kačina

V roce 2012 proběhlo přestěhování sbírek RV ze sklepních depozitářů do prvního patra pravé kolonády. Obecně lze o všech depozitářích na pobočce NZM Kačina konstatovat, že jsou nevyhovující z hlediska vzdušné vlhkosti, kolísání teplot a prašnosti.

NZM Ohrada

Vzhledem k nedostatku finančních prostředků není možné provádět nákladnější úpravy prostor a vybavení depozitářů a tak stále většina depozitářů muzea nevyhovuje vyhlášce č. 275/2000. Sb, kterou se provádí zákon, metodickým pokynům MK ČR ani Směrnicí č. 20 NZM, zejména prašností, kolísání vlhkosti a teplot. Umístěním depozitářů do objektu národní kulturní památky vznikají přirozené komplikace při adaptaci prostorů pro účely uložení sbírkových předmětů.

NZM Valtice

Sbírkové předměty jsou uloženy v depozitáři o pěti místnostech. Teplota v průběhu roku kolísá mezi 8 – 28°C, vlhkost je udržována na 45- 65 %. V místnostech jsou kovové regály. Jedna místnost je vybavena policovými regály, se zvýšeným požárním nebezpečím (parafiny, herbáře).

►► 2.5. Péče o sbírkové fondy

Digitalizace:

NZM Praha	822
NZM Čáslav	0
NZM Kačina	400
NZM Ohrada	4 431
NZM Valtice	250

Konzervace:

NZM Praha	0
NZM Čáslav	58
NZM Kačina	494
NZM Ohrada	342
NZM Valtice	35

►► 2.6. Využívání sbírkového fondu

Badatelské návštěvy:

NZM Praha	62
NZM Čáslav	37
NZM Kačina	27
NZM Ohrada	7
NZM Valtice	2

Zapůjčené předměty jiným organizacím:

NZM Praha	65
NZM Čáslav	12
NZM Kačina	832
NZM Ohrada	454
NZM Valtice	41

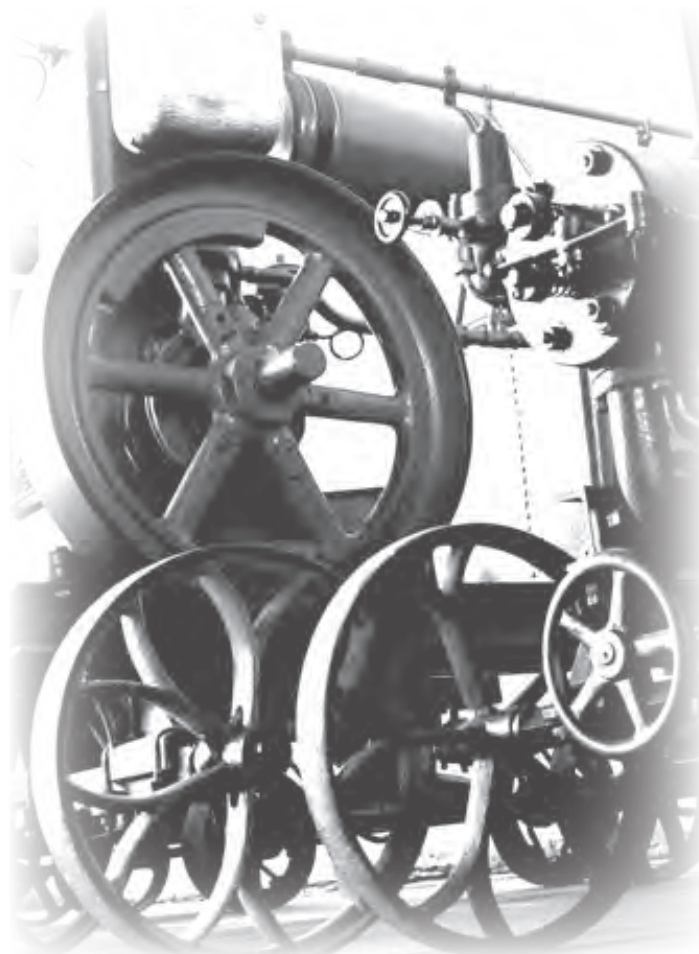

►► 2.7. Prezentace sbírkového fondu – expozice a výstavy

NZM Praha

- a) výstavy z vlastních sbírek
 - Chlévská lyrika
 - Kukuřice – dar Nového světa
 - Poslové dobrých zpráv
 - 120 let NZM
- b) ostatní výstavy
 - Od věku sloužím člověku I.
 - Evropa z letadla
 - Česká republika z letadla
 - Agricultura in notitia

- c) výstavy vypůjčené
 - Česká republika – folklorní velmoc v srdci Evropy
 - Z lesů, vod a strání
 - Divoká příroda ve zdevastované krajině
 - Slavné stavby Prahy 7
 - Výstava sýrových etiket
 - Kouzlo historické techniky
 - Eurorando 2011 – voda ze střechy Evropy
 - Výstava železničních modelů

Z významných návštěvníků je možné uvést například členy Zemědělského výboru Poslanecké sněmovny. Zajímavou byla též návštěva skupiny studentů z Kazachstánu či účast ruského kosmonauta Viktora Vasiljeviče Gorbatka na vernisáži výstavy „Od věku sloužím člověku“.



Výstava Agricultura in notitia



Výstava Poslové dobrých zpráv



Návštěva zemědělského výboru PSP



Návštěva ruského kosmonauta Viktora Vasiljeviče Gorbatka na vernisáži výstavy „Od věku sloužím člověku“.

NZM Čáslav

- a) výstavy z vlastních sbírek
 - Industria Wichterlensis
- b) ostatní výstavy
 - NZM Čáslav se významným způsobem podílí na výstavě v Rybitví v rodišti bratraců Veverkových, kde je otevřeno jejich muzeum. Další předměty se nacházejí v Brně, kde jsou prezentovány na výstavě Vynálezci a vynálezy.

NZM Kačina

- a) výstavy z vlastních sbírek
 - Hospodářské zázemí zámku – 1. část (nová expozice v suterénních prostorách zámku Kačina)
 - Haptická expozice
- b) ostatní výstavy
 - Historie krajinářských úprav na Novodvorsku a Žehušicku
 - Bylinkové hrátky
- c) výstavy vypůjčené
 - Marie Brožová – Víly na každý den v rámci celostátního projektu Chvála pastelky

NZM Ohrada

- a) výstavy z vlastních sbírek
Sokolnictví – nová expozice
Prezentace rybářské podsbírký v zámeckém sklepení
- b) ostatní výstavy
Stopy lišek
Sláva měšťanským střelcům
- c) výstavy vypůjčené
Omniun animalium II – Výstava kreseb Přemysla Vranovského
Marie Lhotová – výstava olejomalb

Nová expozice Sokolnictví byla vybudována jako připomínka zápisu sokolnictví na seznam nehmotného kulturního dědictví UNESCO. Jedním ze států, které se o zápis zasloužily, byla i ČR.

NZM Valtice

- a) výstavy z vlastních sbírek
Modrotisk
Život ve stylu bio
Život v tropech II
- b) ostatní výstavy
100. výročí založení Mendelea
Balkonové květiny a letničky
Výstava tykví, cuket a patisonů
Vánoce ve světě
- c) výstavy vypůjčené
Krajina s maskou

Stěžejní výstavou roku na pobočce NZM Valtice byla výstava Život ve stylu bio zaměřená na ekologické zemědělství a biopotraviny, doprovázená ochutnávkami biopotravin od českých a moravských farmářů.

Pobočka získala ke spolupráci na výstavách i některé regionální organizace (např. MZLU, osivářské firmy, VMO atd.), již tradiční výstavu Balkonové květiny a letničky na nádvoří muzea připravuje ve spolupráci se Zahradnickým centrem.

naše biofarmy

Biofarma Sasov, Jihlava
Farma založená roku 1991 je od roku 1999 certifikovaná jako územní podnik ekologického zemědělství. Na farmě se pěstuje kolem dvaceti druhů různých rostlin, chovají se prasata, skot různých plemen a koně. Kvalita chovu zvířat a produkce kvalitních výrobků je nejvyšší prioritou farmy. V roce 2015 zde byla dokončena následná první hospoda v ČR. Zvířata jsou i na své poslední cestě vystavena, od nejméně stresu. Nezažívají nepříjemný a stresující transport, nevidí na práh porážení kusy a nezažívají bolest při pohánění. Unikátem této farmy je také rodinný chov prasat a zapouzdření kojců prasnic. Selata jsou po dobu 35 dní ve hřidaném stájeovém prostředí na vyhřívajících podložkách. Poté odchází společně matky i selata do rodinné stáje. Taková rodinka obkružuje 5 - 7 prasnic se selaty a jedním kanecem, který kojící samice zapouzdří a tak dočká až do dvojímě mléka. Prasnice stále kojí selata a tím jim zajišťují ideální výživu a ochranu před chorobami a přitom v ní rostou další plodky. Zvířata mají neustále přístup na čerstvý vzduch, luhují tu přirozené pochody jako v přírodě a zvířata jsou maximálně očištěná a oddána vůči chorobám bez zbytečného podávání léků, antibiotik a očkování. Selata jsou s matkami do 3 měsíců věku. Během této doby se naučí přijímat pevnou stravu, přestanou pít matečské mléko a jsou plně adaptované na krmnou směs a tento přechod jim nečiní problémy. Nutno říci, že v konvenčních chovech jsou selata odčlívána od matek již po mléčném dříve. Přerušení sociálního kontaktu s matkou je pro selata i matku velmi stresující. Časným přechodem na luhovou stravu je přirozená přirozená obrannoschopnost selat, často se pak musí zbytečně podávat různé léky, antibiotika a provádět očkování.

Ekofarma u Prokopů, Humpolec
Rodinná farma založená roku 1927 na okraji města Humpolec. Od roku 2009 je farma ekologická a její produkty jsou v bio kvalitě. Farma se zabývá především chovem masných plemen ovcí a skotů.

Ekologická farma Pospíšilovi, Holubi Zhoř
Pospíšilovi hospodaří na této farmě již několik generací, po vzniku družstva však byli nuceni a hospodařením přestat. V roce 1993 rodina pozemky restituovala a od této doby se zde znovu hospodaří, a to od roku 2006 ekologicky. Farma se zaměřuje na pěstování brambor, zeleniny, mláku a krmných plodin pro vlastní zvířata.

Mezi hlavní produkty a bio výrobky farmy patří bio vepřové a bio hovězí maso, bio mäsé potraviny jako uherák, kančí lovečák, uzené maso atd., bio bramborové výrobky, bio cibule, brambory a pohanka.

► 3. Další činnosti muzea

►► 3. 1. Akce pro veřejnost, spoluúčast na akcích jiných organizací, přednášky, účast na veletrzích

NZM Praha

- Ledová Praha
- Letenské prase V.
- Pražské hravé Velikonoce
- Pražská muzejní noc IX.
- Letenská husa a Košť svatomartinského vína Vi.
- To nejlepší z Valtických vinných trhů
- Vítání adventu
- Česká chuťovka 2012 – slavnostní vyhlášení vítězů
- Cyklus přednášek pro veřejnost (31 přednášek)



Akce Letenské prase



Akce Letenská husa a Košť svatomartinského vína

NZM Čáslav

- Pradědečkův traktor
- Orání pod Řípem
- Solvayovy lomy
- Čáslavský jarmark
- Den zemědělce, Kámen
- Den s Igráčkem
- Rallye Revival Praha
- Letenská husa a Košť svatomartinského vína

NZM Kačina

- Vánoční slavnosti
- Zámecké vinobraní
- Klasika pod hvězdami – Carmen 2012
- Zámek patří dětem
- Řetězové provádění (venkovská řemesla) – ve spolupráci se žáky ZŠ Žehušice
- Den otevřených parků a zahrad
- Muzejní noc na Kačině
- Provádění s tajemnou postavou v rámci celostátního projektu Otevřete 13. komnatu
- Cukrářská pouť
- Oživlá Kačina v rámci regionálního turistického produktu Kutnohorské léto
- Cyklus přednášek o rodu Chotků pro univerzitu 3. věku v Kutné Hoře a v Čáslavi
- Přírodovědné exkurze do zámeckého parku a okolí pro společnost Ekodomov Praha
- Akce jiných subjektů: Kontraktační den firmy UNICOM Kutná Hora, Natáčení hudebního videoklipu v produkci Rotor Production Praha, Natáčení reklamního spotu pro Komerční banku v produkci New Wave Praha, Výstava loveckých psů Okresního mysliveckého spolku Kutná Hora.

NZM Ohrada

- Zlatá srnčí trofej – soutěž mladých myslivců
- Dětský den se ZOO Ohrada
- Rybářská muzejní noc
- Národní myslivecké slavnosti
- Folkový festival Folklok
- Stamicovo kvarteto – koncert
- Strašidelný zámek
- Putování za Mikulášem
- NZM Valtice
- Valtické vinobraní
- Muzejní noc pohádkových květinových skřítků
- Cyklus přednášek: O historických zahradách
- Přednášky pro střední školy ke 100. výročí Mendelea



Účast na veletrzích v rámci MZe

- | | |
|--|------------|
| • Veletrh Vína a delikatesy, Praha | NZM Praha |
| • Veletrh Silva Regina, Praha | NZM Praha |
| • Veletrh Země živitelka, České Budějovice | NZM Ohrada |

Moravské kartografické centrum

Kartografické a geodetické dny

Další aktivity muzea se orientují zejména na podporu zvýšení povědomí veřejnosti o činnosti poboček, vycházejí z vlastního poslání muzea a doplňují standardní výstavní projekty. Na základě kladných ohlasů a zájmu veřejnosti pořádají také všechny pobočky každoročně akce a slavnosti, které se staly již tradičními (např. Letenská husa a Košť svatomartinského vína, Chotkovské slavnosti, Národní myslivecké slavnosti a podobně).

►► 3.2. Vzdělávací programy a projekty pro děti a mládež, doprovodné programy k výstavám a expozicím, soutěže

NZM Praha

- Lektorský program k expozici „Malá muzejní farma“
- Lektorský program k expozici „Jede traktor“
- Lektorský program k výstavě „Co pamatuje strom a lidé zapomněli“
- Lektorský program k výstavě „Poslové dobrých zpráv“
- Lektorský program k výstavě „Kukuřice – dar nového světa“
- Lektorský program k akci „Velikonoce v NZM“
- Lektorský program k výstavě „Od věku sloužím člověku“

V roce 2012 se zúčastnilo edukačních programů s lektorkou/lektorem celkem 1524 žáků a studentů s doprovodem 60 pedagogů, což je oproti roku 2011 nárůst o 26,6%. Výrazný podíl na uvedených číslech má expozice vytvořená pro NZM Praha firmou EKO-KOM s názvem „Od věku sloužím člověku“. Na tuto expozici se po jejím otevření přišlo podívat 798 žáků a studentů.

NZM Čáslav

Na pobočce není obsazena pozice lektora, z toho důvodu v roce 2012 nebyly vypracovány lektorské programy.

NZM Kačina

Výukové programy realizované na základě smlouvy se společností Ekodomov Praha:

- Poklady z půdy
- Paměť krajiny
- Jak se žilo na zámku
- Tajemství zámeckého parku
- Bylinky kolem nás

NZM Kačina v roce 2012 z důvodu neobsazení pozice lektora pokračovala ve spolupráci se společností Ekodomov Praha a společně tak byly vytvořeny doprovodné a lektorské programy realizované jak v prostorách pobočky, tak i přímo ve školách.

NZM Ohrada

- Doprovodný program k expozici Sokolnictví
- Doprovodné dětské programy k akcím Muzejní noc a Národní myslivecké slavnosti

Na pobočce není obsazena pozice lektora, z toho důvodu v roce 2012 nebyly vypracovány lektorské programy a došlo k omezení spolupráce se školami. Doprovodné programy k výstavám a akcím zajišťují kurátoři.

NZM Valtice

- Vzdělávací programy: Život ve stylu BIO
100.výročí Mendelea
Nazdob si dýni – k Výstavě tykví, cuket a patizonů
Vánoce ve světě
- Doprovodný program k výstavě Modrotisk
- Vánoce ve světě
- Soutěž k výstavě Balkónových květin a letniček – Najdi si svého skřítku

Činnost lektorů zastřešují dva kurátoři muzea. Návštěvnost celého spektra škol od MŠ, ZŠ, SŠ za rok 2012 byla 1 543 dětí a studentů.

►► 3.3. Publikace, propagace muzea

a) Publikace

- Prameny a studie č. 48
- Prameny a studie č. 49
- Ondřej Hladík, Šárka Steinová: Justiční statky/Vězni a zemědělství
- Z historie lesního dopravnictví – sborník z konference
- Jan Lázníčka, Vladimír Michálek: Historie zemědělské techniky v českých zemích

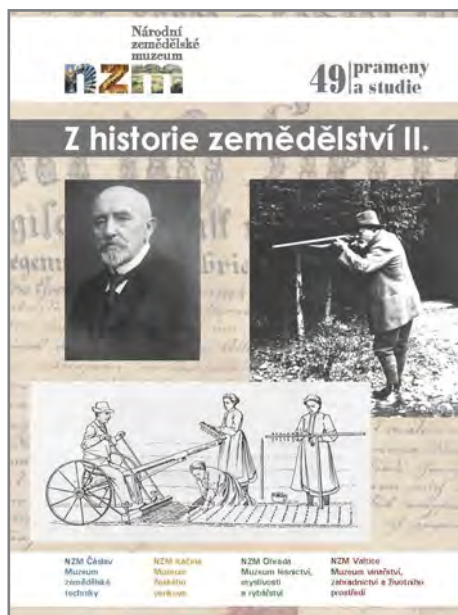

JUSTIČNÍ STATKY VĚZNI A ZEMĚDĚLSTVÍ

Ondřej Hladík
Šárka Steinová



JUSTIČNÍ STATKY/VĚZNI A ZEMĚDĚLSTVÍ

Ondřej Hladík, Šárka Steinová

b) Propagace

Propagační možnosti muzea jsou ovlivňovány nepříznivou finanční situací. Organizace za současného personálního stavu a stavu finančních prostředků například nemůže naplno využít zajímavé nabídky zřizovatele na bezplatnou účast na veletrzích v rámci stánku NZM, jelikož ani tak není schopna zcela pokrýt náklady související s cestou a pobytem zaměstnance na veletrhu.

Finanční prostředky byly použity zejména na nezbytnou inzerci (v některých případech za zvýhodněnou cenu) v médiích, které se orientují na volnočasové nabídky, turistiku či odbornou tematiku, případně v regionálních médiích (např. Co kdy v Praze, Česká kultura, Přehled kulturních pořadů, Hobuleť, Kam po Česku). Zdarma byly uveřejněny PR články např. v časopise Myslivosť, Zemědělec, Kam po Česku, Hobuleť) a mediální partner Český rozhlas (ČRo Dvojka, ČRo Regina) zveřejnil zdarma propagační spoty k vybraným akcím, které se konaly v roce 2012 v NZM Praha.

K prezentaci aktivit muzea jsou celoročně využívány i různé webové portály s možností bezplatného zveřejnění.

Z finančních důvodů došlo k omezení vydávání propagačních tiskovin (letáky, plakáty, billboardy...) a jejich distribuci.

Zajímavou spoluprací v oblasti propagace se podařilo navázat s MČ Praha 7, která bezplatně zveřejňuje na svých informačních obrazovkách propagační spoty, upoutávky a informace o aktivitách pobočky NZM Praha.

Kromě propagace zajišťované centrálně z pražského ústředí využívají pobočky také regionální možnosti prezentace, v některých případech poskytované zdarma či za zvýhodněnou cenu.

NZM Čáslav

TV Čáslav, Internetová televize Kutná hora, Východočeská televize V1

NZM Kačina

Využívá možnosti bezplatného zveřejnění upoutávek na zámecké akce v regionálním tisku a Radiu region. K propagaci akcí využívá vývěskových služeb v okolních městech, rozvoz a výlep plagátů v regionu.

NZM Valtice

Místní tisk a rozhlas: Deník, Nový Život, Břeclavsko, Moravský Jih, Valtický zpravodaj, Zemědělec, Rádio Jih, Rádio Dyje

Letáky: školská zařízení, penziony, hotely, okolní muzea, informační centra

►► 3.4. Knihovna

Odborná knihovna NZM eviduje 101105 knihovních jednotek. Probíhá postupná retrokatalogizace knihovního fondu souběžně s věcným zpracováním (klíčová slova) jednotlivých záznamů. Po následné revizi a načtení svazku pomocí čtečky čárového kódu do modulu Clavius – revize je fond postupně stěhován do nových depozitářů vybavených díky programu ISO pojízdnými regály.

►► 3.5. Spolupráce se zahraničím

V rámci mezinárodní spolupráce si v roce 2012 lesnická a myslivecká veřejnost připomněla 120. výročí narození vědce, pedagoga a myslivce, profesora Julia Miloše Komárka. LESY Slovenské republiky, státní podnik, zorganizoval při této příležitosti slavnostní odhalení Významného lesnického místa, kterým se stala Chata profesora Komárka v obci Livov u Bardějova. Při této příležitosti podnik připravil mezinárodní odborný seminář „Profesor Július Komárek a karpatská zver.“ Národní zemědělské muzeum Praha se aktivně podílelo na programové části semináře, kde prezentovalo své bohaté archivní fondy s příspěvkem „Osobní pozůstalost prof. Julia Miloše Komárka v archivním fondu Národního zemědělského muzea Praha.“ Tímto počinem došlo k navázání spolupráce na vytvoření odborné knihy, která bude mapovat životní osudy prof. Júlia Miloše Komárka.

Druhý počín NZM v roce 2012, který se soustředil na mezinárodní spolupráci, bylo uspořádání mezinárodní konference spolu s Lesnickým a dřevařským muzeem ve Zvolenu, Technickou univerzitou ve Zvolenu a Státními lesy Slovenské republiky na téma „Historie lesního dopravnictví.“ Postupně zde odborníci z České a Slovenské republiky představili historii vodní dopravy, zvířecích potahů, lesních drah, traktorů, lanovek atd. Jeden den účastníci také vyjeli za terénními ukázkami do Lesnického skanzenu na území

Odštěpného lesního závodu Čierny Balog ve Vydrovské dolině. Kurátoři NZM zde představili bohatou kolekci sbírkových předmětů. Téměř jedna třetina sbírkových předmětů NZM z dopravnictví se týká sáňkovaní dříví, kterému se detailně věnoval jeden z příspěvků. Další příspěvek se věnoval představení a především zhodnocení části podsbírkky, týkající se lesnického dopravnictví především vodní a suchozemské dopravy, dopravy gravitační, svozů na vozech pomocí zvířat, po železnici traktory, automobily. Předposlední příspěvek se věnoval prezentaci uskutečněného muzejního experimentu z roku 1971, který svou náročností patřil mezi nejvýznamnější české muzejní experimenty vůbec. Poslední příspěvek přednesený na mezinárodní konferenci ve Zvolenu představil archivní dokumenty a fotografický materiál, které jsou deponovány v archivu NZM. V první řadě se zde představil poměrně rozsáhlý fond stavebního inženýra doc. Ing. Karla Kvapila. Nakonec se využilo pro prezentaci lesního dopravnictví i fotografický a archivní materiál prof. Ing. Karla Šimana, který vzbudil velké překvapení, protože zde byly uveřejněny do té doby nepublikované fotografie stavby lesní železnice v úseku Hronec – Sihla, která byla součástí tzv. Čiernohorské lesní železnice.

Výčet všech 25 příspěvků je uveřejněn ve sborníku „Z historie lesního dopravnictví“ o 275 stranách, bohatě doplněném fotografiemi, plánky a grafikou.

►► 3.6. Účast na konferencích a seminářích

- Mezinárodní konference „Z historie lesního dopravnictví“ ve Zvolenu, SK. 24. – 26.10.2012. (pob. NZM Praha, NZM Ohrada)
- Mezinárodní konference k 200. výročí založení zámeckého parku v Lednici, ČR. 23. – 24.4.2012 (pob. Valtice)
- „Fenomén ČKD“, NTM Praha, ČR. 3. – 4. 10. 2012 (pob. NZM Čáslav)
- „Venkovská architektura v období socialismu“, Horní Maršov, ČR (pob. NZM Kačina)
- „Kolektivizace“, Jindřichův Hradec, ČR (pob. NZM Kačina)
- Mezinárodní odborný seminář „Profesor Julius Komárek a karpatská zver“, Slovensko

Workshopy, semináře a konference v NZM:

- KAČINA – od koncepce k detailu při obnově památky zahradního umění. Workshop. 8.6.2012, NZM Kačina.
- Nebezpečné rostliny. Seminář. 27.3.2012, NZM Praha.
- Vodohospodářská opatření v krajině a ve městech ČR a zahraničí. Seminář SZKT. 16.3.2012, NZM Praha.
- Vliv toku vody a tepla u stromů a porostů na krajinu a klima. Seminář. 7.3.2012, NZM Praha.
- Konference Farmářské trhy II. – Quo vadis? 11.12.2012, NZM Praha.

► 4. Návštěvnost

Počet návštěvníků v expozicích a výstavách	2008	2009	2010	2011	2012
Celkem	86 721	82 292	82 279	233 209	214 300
Z toho: Praha	24 318	24 368	25 841	36 379	25 547
Kačina	22 179	22 380	23 115	24 513	27 878
Čáslav	6 343	8 238	8 195	8 714	9 092
Ohrada	27 082	21 562	19 557	154 068	143 762
Valtice	6 799	5 744	5 571	9 535	8 021
Z toho děti a mládež	24 700	26 349	21 899	28 976	25 794

V roce 2012 muzeum zaznamenalo nárůst návštěvnosti na pobočkách NZM Kačina a NZM Čáslav, nicméně v důsledku snížení návštěvnosti poboček NZM Praha, NZM Ohrada a NZM Valtice poklesla celková návštěvnost o 8% oproti roku 2011.

V pražské pobočce bylo v loňském roce uspořádáno méně kulturních akcí, navíc u některých byl zaveden výběr vstupného. Zároveň došlo ke změně systému prohlídek muzea, dosavadní obvyklý způsob časově neomezené individuální prohlídky výstav a expozic byl nahrazen skupinovým (skupina návštěvníků doprovázená průvodcem, prohlídka pouze v určené časy). Vzhledem k negativním ohlasům návštěvníků bylo na konci roku od tohoto systému upuštěno. Uvedené okolnosti se projeví poklesem návštěvnosti pražské pobočky.

NZM Ohrada úspěšně participuje na projektu společné vstupenky se ZOO Ohrada, byť v roce 2012 došlo k mírnému poklesu návštěvnosti způsobenému zhoršenou dopravní dostupností (uzavírka silnice od Českých Budějovic) v letních měsících.

V návštěvnické sezóně 2012 navštívilo Národní zemědělské muzeum ve Valticích 8 tis. návštěvníků, což je srovnatelný počet s předchozí sezónou. K menšímu snížení návštěvnosti mohlo přispět velmi teplé počasí v dané lokalitě a nálada ve společnosti. Největší úspěch však zaznamenaly vzdělávací programy pro mateřské, základní a střední školy, které značnou mírou přispěly k celkovému počtu návštěvníků muzea nejen pro aktuální sezónu, ale také pro léta budoucí.

Proto i celkové hodnocení převažuje jako kladné. K vidění bylo hned několik výstav, ze kterých jako nejatraktivnější pro co nejširší skupinu návštěvníků byla výstava „Život ve stylu bio“ zaměřená na ekologické zemědělství a biopotraviny. Součástí výstavy byly pravidelné týdenní ochutnávky biopotravin předních českých farmářů, které rovněž přispěly k atraktivitě výstavy.

► 5. Činnost pracoviště integrovaného systému ochrany ISO

Počet nově obrazově zdokumentovaných sbírkových předmětů vlastních: 400

Počet obrazově zdokumentovaných předmětů vlastních celkem: 14 448

Dtto v jiných muzeích nově: 0

Dtto v jiných muzeích celkem: 392

Počet případů předání údajů Policii ČR: 0

Digitalizace probíhala v úzké vazbě na zpracovávání sbírek po inventarizaci a v souvislosti se zpracováním záměru Vědecké zhodnocení sbírkového fondu NZM II.

► 6. Vydávání osvědčení dle zák.č. 71/94 Sb.

NZM nevydalo v roce 2012 žádné osvědčení

► 7. Vědecko-výzkumná činnost

NZM pokračovalo v realizaci výzkumného záměru MZe Vědecké zhodnocení sbírkového fondu II.

Předmětem koncepce je vědecké zhodnocení sbírkového fondu NZM v kontextu prostředí, z něhož sbírkový fond pochází. Cílem je dosáhnout vyrovnanějšího stupně poznání v jednotlivých dílčích oblastech sbírkového fondu a znalostech o prostředí, v němž sbírkové předměty původně fungovaly. Proto se koncepce výzkumné činnosti NZM na léta 2012-2015 zaměřuje na zaplnění mezer v informační bázi, kterou NZM disponuje. Skutečnost, že jde o odstraňování bílých míst a doplňování nedostatečně probádaných problémů se odráží ve velké tematické šíři a zdánlivé nesoustavnosti problémů, které bude NZM v následujících letech řešit.

Úroveň poznání v jednotlivých dílčích směrech dějin zemědělství a příbuzných oborech je velmi nevyrovnaná. Zatímco někde jde o případové studie zachycující konkrétní projevy daného jevu, jinde jde o usoustavnění informační základny a vytvoření databází a opět jinde jde o zcela nová témata, kde se není možno opřít o starší výzkumy. Výzkum se tak týkat jak samotných sbírkových předmětů NZM, tak prostředí, z něhož pocházejí.

Velkým tématem, kterého se týká nejenom zemědělství, ale i lesnictví, zahradnictví a příbuzných oborů, jsou významné zemědělské osobnosti. V roce 2012 tak bylo zhodnocena významná osobnost Ing. Dr. Edvarda Reicha, českého zemědělského odborníka a pedagoga, redaktora zemědělských periodik, v letech 1919 – 1941 úředníka, poté sekčního šéfa ministerstva zemědělství, v roce 1938 ministra zemědělství v úřednické vládě generála Syrového. Zabýval se hlavně ekonomikou zemědělství na základě poznání evropských poměrů, zemědělskou osvětou a historií zemědělství. Dále došlo k zpracování archivního fondu Jana Antonína Prokúpka, který patřil mezi naše nejpřednější osobnosti nejstarší selské generace zemědělských a národních buditelů. Jeho celoživotní snahou bylo povznesení kulturní úrovně rolnického stavu a rozšíření pokroku a osvěty na českém a moravském venkově. Prokúpkovo dílo a životní filozofie byly podnětem pro růst kulturního a hospodářského pokroku. V neposlední řadě vznikla velice zajímavá edice ze vzpomínek Věry Mayerové, narozené Hackerové, na svého otce Rudolfa Hackera. Rudolf Hacker byl významný lesník, který působil na císařských královských statcích. Od svých 18 let si vedl deník, do kterého zapisoval svoje poznatky ze svých působišť na soukromých císařských statcích. Ty se promítají v jeho literární činnosti a odborných přednáškách. Před odchodem do penze si založil nedaleko Hradce Králové soukromé lesní školky, které zásobovaly tehdejší Rakousko. Rudolf Hacker je znám nejenom jako skvělý lesník, ale především jako vynálezce školkovacího stroje a dalších strojů při pěstování lesa, které jsou součástí bohatého sbírkového fondu muzea.

Dosud zcela nedostatečně podchyceným oborem jsou dějiny potravinářských obalů. V roce 2012 byl připraven scénář výstavy o potravinových obalech. Zároveň autorka výstavy publikovala dvě studie. První studie seznamuje se základními informacemi o dětské mléčné výživě jako náhradě mateřského mléka na našem území. Seznamuje s prvními pokusy v úpravě kravského mléka na konci 19. století a s postupnou specializací některých mlékáren na dětskou výživu, kde bylo využíváno sušení a kondenzování mléka. Největší část je potom věnována představení národního podniku Průmyslu mléčné výživy (PMV) a jeho obalové technologii, který se po druhé světové válce systematicky specializoval na dětskou mléčnou výživu a další sušené a kondenzované mléčné výrobky. Nejznámějšími výrobky PMV bylo dětské sušené mléko Sunar, sušené mléko pro novorozence a malé kojence Feminar, dětská mléčná kaše Sunarka, z dalších výrobků oblíbená bílá káva Bikava, kondenzovaná slazená smetana Jesenka nebo kondenzované neslazené mléko Tatra a mnoho dalších výrobků, z nichž některé přetrvaly i do dnešních dnů. Druhá studie pojednává o historii výroby čokolády a představuje základní historické mezníky ve vývoji čokoládoven na našem území. S distribucí čokolády je neodmyslitelně spjat také obal, který čokoládu chrání a zároveň se velkou měrou podílí na jejím odbytu. Čokoládový obal se objevil koncem 18. století současně se vznikem prvních továren na čokoládu. Kromě papíru se používal také celofán, kov a dřevo. Levnější druhy čokolád se v první polovině 20. století balily do lepenkových kartonů prokládaných papírem. Luxusnější druhy čokolád se balily do staniolu, alobalu a potom se oblepily barevným papírovým obalem. Pro obaly čokolád se dnes nejčastěji používají kombinované materiály – papír a hliník – a různé druhy umělých fólií. V roce 2012 k dějinám zemědělství 20. století vznikla jedna studie zabývající se vývojem koncepce jednotných zemědělských družstev, která vyrostla z českých poměrů a ze západoevropských družstevních zkušeností z přelomu 30. a 40. let 20. století, kdy bylo jako východisko řešení problémů hromadících se v zemědělství viděno sjednocení a zjednodušení zemědělského družstevnictví, v němž stále větší úlohu měla hrát mechanizace a výrobní družstevnictví. Postupně vznikla koncepce okresního univerzálního družstva a místního univerzálního družstva, z nichž byla od konce roku 1948 rozvíjena již jen koncepce místních družstev, neboť část okresních zemědělských družstev byla znárodněna. Tato původní česká koncepce sjednocení všech družstev v obci do jediného – jednotného či univerzálního byla pod vlivem rezoluce Informbyra k Jugoslávii realizována za použití násilných metod, jimiž byly v Sovětském svazu budovány kolchozy, jimž se JZD postupně stále více přibližovaly. Druhá studie se zabývá proměnami zemědělských staveb 50. let 20. století. Zemědělská výstavba byla podmíněna jak stavebními, tak i zemědělskými technologiemi. Po stavební stránce jsou 50. léta charakteristická používáním jak tradičních materiálů, často v nových podobách, tak i vývojem zcela nových stavebních hmot, výroba prefabrikátů tvárnici počínaje a železobetonovými nosníky a panely konče. Významné novum s dalekosáhlým ekonomickým dopadem představovaly typizované projekty zemědělských staveb. Zemědělská výstavba a typizace prošla v 50. letech třemi významnými etapami, kdy v letech 1949-53 se vyráběly lehké spíše provizorní stavby s řadou nedostatků. V následujícím třiletí nastal návrat k těžkým ekonomicky náročným stavbám a od roku 1957 se po zavedení investičních a provozních limitů zase začaly projektovat především lehké stavby, jejichž kapacita se výrazně zvýšila. V 50. letech došlo k zásadní změně v zemědělské technologii. Až nekriticky se prosazoval vzdušný odchov prakticky všech druhů a věkových užitkových kategorií hospodářských zvířat ve volných stájích obvykle na hluboké podestýlce spojené se samokrměním. Tato změna technologie, od níž se v následujících desetiletích postupně upustilo, umožňovala

levnou svépomocnou adaptaci nevyužívaných hospodářských staveb a způsobila, že plných 80% staveb z 50. let vzniklo nikoliv jako novostavba, ale jako adaptace starší budovy. Druhou část článku tvoří popis typických konstrukcí zemědělských staveb 50. let 20. století.

Dalším dílčím tématem vycházejícím především ze sbírkového fondu NZM je studie pojednávající o lidových potažních oradlech, kde autor článku po stručném exkurzu do dějin historie orby nastiňuje vývoj řešení problematiky rozdělení lidových oradel v zemědělství. V krátkosti jsou zmíněni nejzásadnější zahraniční autoři prací zabývajících se touto tematikou. V návaznosti na ně je pak část pojednání věnována nejvýznamnějšímu tuzemskému expertovi na vývoj dělení oradel s krátkou notickou jeho práce. Hlavní část je pak věnována podrobnějším popisům jednotlivých typů lidových oradel používaných v zemědělství na našem území podle zjednodušeného členění včetně fotografií.

Z dějin květinářství a zahradnictví v předešlém roce vyšla studie o počátcích zahradnického školství v Lednici na Moravě. Lednice je často označovaná jako „MATER PRIMA HORTICULTURAE NOSTRIS“ neboli „První matka našeho zahradnictví“. Vždyť právě zde, v roce 1895, vznikla první Vyšší ovocnicko – zahradnická škola nejen na našem území, ale také v tehdejší Rakousko – Uhersku, ba i v celé střední Evropě. Zároveň zde byl založen první šlechtitelský ústav svého druhu, tak zvané Mendeleum. Obě instituce vznikly za velkorysé podpory knížete Johana II. z Liechtensteina, velkého mecenáše a milovníka nejen zahradního umění. Není náhodou, že právě oblast Lednicko – valtického areálu byla vybrána pro umístění zahradnického školství. Je svými geografickými, klimatickými, pedologickými, ale i společenskými a historickými vlivy jedinečná. Lužní lesy, vodní toky a nádrže, které jsou pro tuto oblast charakteristické se staly inspirací mnohých zahradníků a zahradnických architektů. Ti zde vykouzlili zcela unikátní zahradní a krajinné scenérie a umožnili tak vznik jedinečné přírodní památky.

Téma, které se dosud zcela vymykalo výzkumnému záběru NZM je obraz zemědělství ve výtvarném umění. NZM přitom vlastní rozsáhlé sbírky výtvarného umění zobrazující především zemědělství, lesnictví, krajinu, venkov. Prvním dílčím

výstupem se v roce 2012 stala studie o historii Šrobárovy sbírky. Šrobárova sbírka tvoří celkem 153 obrazů evropských umělců tvořících v rozmezí 16. až 19. století. Soubor obrazů původně patřil významnému slovenskému politikovi z období tzv. První republiky Vavro Šrobárovi. Zemědělské muzeum získalo unikátní uměleckou sbírku v roce 1937. V současnosti je část Šrobárovy sbírky vystavena na zámku Kačina.

V roce 2012 se také podařilo dokončit ve spolupráci NZM a Kabinetu dokumentace a historie Vězeňské služby České republiky publikaci „Justiční statky – Vězni a zemědělství,“ která představuje dosud ne příliš známé téma dějin vězeňství a zemědělství poloviny 20. století. Studie, která si vyžádala několikaletý archivní výzkum, přibližuje někdejší vězeňská zařízení, v nichž se po omezenou dobu dařilo udržovat při životě fragmenty z prvorepublikové tradice humanizace výkonu trestu. Konkrétně se jednalo o využití práce vězňů v zemědělství, jako relativně účinné převýchovné metody. Tato samostatná zemědělská pracoviště, známá pod názvem justiční statky, existovala však pouze krátkou dobu. Nepřežila tlak na sovětizaci vězeňství jako součásti budovaného represivního celku komunistické moci.

V rámci již ukončeného vědeckého záměru „Vědecké zhodnocení sbírkového fondu NZM“ byla vytvořena z předchozích výsledků webová aplikace tzv. multimediální encyklopedie, která umožňuje rychlé vyhledávání daných hesel. Z textů jednotlivých hesel se uživatelé dočtou nejenom o popisu sbírkového předmětu, ale i o zmapování jeho vývoje a způsobů využití, leckdy i zdůraznění jeho předností a záporů, díky kterým se buď daný předmět rozšířil a zdokonaloval nebo se zcela přestal používat. Výběr hesel do této encyklopedie byl odvozen od předmětů, nacházejících se ve sbírkovém fondu NZM a snad právě proto předpokládáme, že se stane zajímavou pro veřejnost, zajímající se nejenom o zemědělství jako takové, ale zajímající se i o historii zemědělství, o to, co, jak a proč naši předkové při zemědělské činnosti používali.

V rámci navazujícího VO „Vědecké zhodnocení sbírkového fondu NZM II.“ bude multimediální encyklopedie doplňovaná o nové poznatky daných hesel, ale i rozšiřována o hesla další. Dále technické možnosti encyklopedie umožňují vkládat k jednotlivým heslům obrazový materiál, ale i video-ukázky používání daných předmětů.

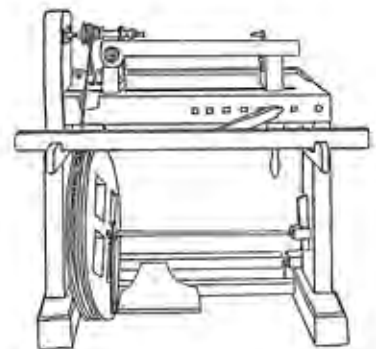
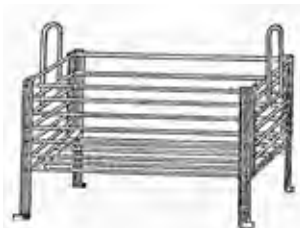

► 8. Ekonomika

►► 8.1. Identifikační údaje příspěvkové organizace

Identifikační údaje příspěvkové organizace – viz údaje o zpracovateli

►► 8.2. Způsob zřízení

Národní zemědělské muzeum Praha (dále NZM) je státní příspěvkovou organizací zřízenou Ministerstvem zemědělství ČR ve smyslu ustanovení § 15a) zákona č. 122/2000 Sb. o ochraně sbírek muzejní povahy.

►► 8.3. Přehled hlavních činností a organizační struktura

Ve smyslu § 2 výše uvedeného zákona 122/2000 Sb., Zřizovací listiny NZM a Statutu plní organizace funkci muzea ve všech sbírkotvorných, vědeckých a výzkumných atributech této činnosti. Umožňuje návštěvu expozic a výstav a poskytuje další informační služby související s předmětem činnosti. Je poskytovatelem standardizovaných veřejných služeb podle zákona 483/2004 Sb.

Organizační strukturu NZM stanovuje organizační řád, který vydává generální ředitel. NZM je muzeem s celostátní působností. Součástí organizace jsou jednotlivé pobočky – specializovaná pracoviště NZM, které jsou zaměřeny tak, aby svou muzejní, vědecko-výzkumnou, akviziční a prezentační činností pokrývaly oblast zemědělství a příslušné obory v celé jejich šíři.

Pobočky NZM:

Muzeum českého venkova (zámek Kačina u Kutné Hory)

Muzeum zemědělské techniky (areál v Čáslavi)

Muzeum lesnictví, myslivosti a rybářství (lovecký zámek Ohrada u Hluboké nad Vltavou)

Muzeum vinařství, zahradnictví a životního prostředí (areál ve Valticích)

►► 8.4. Základní personální údaje

Údaje o struktuře zaměstnanců podle sledovaných kritérií jsou ve smyslu Vyhlášky 323/05 Sb. shrnuty do následujících tabulkových přehledů:

►►► 8.4.1. Členění zaměstnanců podle věku a pohlaví – stav k 31. 12. 2012

Věk	muži	ženy	celkem	%
do 20 let	0	0	0	0
21 – 30 let	4	4	8	15
31 – 40 let	3	8	11	20
41 – 50 let	5	7	12	22
51 – 60 let	10	10	20	37
61 a více let	2	1	3	6
Celkem	24	30	54	100
%	44	56	100	x

►►► 8.4.2. Členění zaměstnanců podle vzdělání a pohlaví – stav k 31. 12. 2012

vzdělání dosažené	muži	ženy	celkem	%
základní	0	1	1	2
vyučen	5	1	6	11
střední odborné	0	1	1	2
úplné střední	0	0	0	0
úplné střední odborné	4	13	17	31
vyšší odborné	1	0	1	2
vysokoškolské	14	14	28	52
Celkem	24	30	54	100

▶▶▶ 8.4.3. Celkový údaj o průměrných platech k 31.12.2012

Průměrný hrubý měsíční plat: 21 054,- Kč

▶▶▶ 8.4.4. Celkový údaj o vzniku a skončení pracovních a služebních poměrů zaměstnanců v r. 2012

a) nástupy: 7

b) odchody: 14

▶▶▶ 8.4.5. Trvání pracovního a služebního poměru zaměstnanců - stav k 31. 12. 2012

Doba trvání	Počet	%
do 5 let	15	28

▶▶ 8.5. Údaje o majetku

▶▶▶ 8.5.1. Nemovitý majetek – využití

NZM je v působnosti MZe zmocněno hospodařit s tímto následujícím nemovitým majetkem státu:

- budova NZM Praha, Kostelní 44, Praha 7 - kulturní památka – expozice a depozitáře
- zámek Kačina u Kutné hory - národní kulturní památka – expozice a depozitáře
- areál NZM v Čáslavi - expozice a depozitáře
- zámek Ohrada u Hluboké nad Vltavou - národní kulturní památka-expozice a depozitáře
- budova Valtice, okr. Břeclav - expozice a depozitáře

Tyto objekty využívá NZM k provozování muzejní činnosti. Pokud se týká hlavní budovy NZM v Praze, v souvislosti s dřívějším nevhodným mimo muzejním využitím a s tím spojeným znehodnocením výstavních prostor, které probíhalo od 50. let minulého století, jsou dodnes muzejně nevyužité, tj. nerekonstruované prostory komerčně pronajímány nebo prázdné, z důvodů stavební degradace. Výnosy z pronájmu jsou použity k nutným opravám budov ve správě NZM.

Od roku 2000 však i za současného nedostatku finančních prostředků začaly probíhat počáteční etapy plánované postupné rekonstrukce tohoto cenného objektu a jeho navrácení muzejním účelům.

V rámci programu SMVS jsou muzeu uvolňovány investiční dotační prostředky na rekonstrukci objektů v průměrné výši cca 21,2 mil. ročně. Tento objem finančních prostředků sice zdaleka nepokrývá plánované potřeby rekonstrukcí a stavebních úprav, ani neumožňuje jejich efektivně rychlý průběh, je však oproti minulým letům významným přínosem k alespoň postupné realizaci rekonstrukcí spravovaných objektů, resp. jejich částí.

Dále se v roce 2012 pokračovalo v čerpání prostředků z rozpočtu EU-OPŽP na projekt „Regenerace zámeckého parku Kačina“, a to z rozpočtu ČR 997 tis Kč a rozpočtu EU 8475 tis. Kč. Celý projekt probíhal za dohledu Státního fondu životního prostředí, který se též podílí na financování dotací ve výši 5% celkových způsobilých výdajů a to částkou cca 498 tis.Kč.

Převedené prostředky z roku 2011, byly řádně čerpány a práce na projektu byly pod kontrolou Státního fondu životního prostředí. Bylo vyčerpáno celkem 5 359 tis. s tím, že celkové dokončení proběhne do pololetí roku 2013.

▶▶▶ 8.5.2. Účtování o majetku

Účetní metody v oblasti majetku i ostatních ekonomických kategorií se řídí Vyhláškou 410/2009 Sb. v platném znění a Českými účetními standardy pro příspěvkové organizace. NZM provádí účetní odpisy a řídí se ročním odpisovým plánem, zpracovávaným zároveň s návrhem ročního rozpočtu. Objekty výše uvedené jako nemovité kulturní památky odpisům nepodléhají. Spravované nemovitosti nejsou s výjimkou Prahy (trafostanice v suterénu) zatíženy žádným věcným břemenem, hospodaření s tímto majetkem probíhalo v roce 2012 bez majetkových změn či vlastnických zásahů z hlediska jiných než zřizovatelských subjektů. V roce 2012 pokračoval provozní průběh majetkových přírůstků a úbytků a účtování o nich.

▶▶ 8.6. Pohledávky a závazky

Objem pohledávek odpovídá rozsahu činnosti NZM. Pohledávky za odběrateli (účet 311) představují k 31. 12. 2012 objem 668 tis. Kč. Jedná se v drtivé většině o pohledávky do lhůty splatnosti z běžného dodavatelského styku. Pouze tři případy se týkají pohledávek po splatnosti (převzatých z činnosti NZM v působnosti MK), a to:

- pohledávka z r. 2004 ve výši 386,8 tis. Kč za nájemcem – firmou Kaval Global – je v exekučním vymáhání. Dlužník – výrobce a distributor pracovního oblečení – měl pronajatou část suteréních prostor pražské budovy jako sklad.

- nejstarší právně vymáhaná pohledávka z r. 1998, dlužník (atelier JSP) byl odsouzen k úhradě 65,1 tis. Kč.
- poslední část právně vymáhaných pohledávek (51,7 tis.) se týká náhrady škod od dvou vnějších subjektů – fyzických osob, které v rámci přípravy krátkodobých výstav poškodily zařízení výstavních sálů.

Zbývajícím objem splatných pohledávek ve výši 164,4 tis. – tyto pohledávky vyplývají z provozního styku a v této chvíli jsou již uhrazeny nebo je právně zajištěno jejich vymáhání.

Závazky celkový objem závazků k 31.12.12 byl 3 626 tis., z toho 3 308 tis. byly závazky z běžné provozní činnosti, tj. vypořádání vztahů mezi zaměstnanci, institucemi a dodavateli služeb. Všechny tyto závazky jsou v současné době již vypořádány.

Dále mělo NZM dlouhodobý závazek vůči Finančnímu úřadu pro Prahu 1 z důvodu vydaného platebního výměru na částku 159 tis. za porušení rozpočtové kázně z let 2007 až 2009. Na tento platební výměr byla podána žádost o prominutí a zároveň, žádost o posečkání úhrady. V současné době je již platební výměr uhrazen, neboť žádosti o prominutí nebylo vyhověno. Druhý platební výměr na částku též 159 tis. týkající se penále za porušení rozpočtové kázně, byl již uhrazen, ale před úhradou byla taktéž podána žádost o prominutí. Zatím bez vyjádření FÚ Praha 1.

►► 8.7. Údaje o rozpočtu příjmů a výdajů

Kromě Přehledu rozepsaných závazných ukazatelů, který je ve smyslu Vyhlášky 323/2005 Sb. přílohou této zprávy, zařazujeme do tohoto bodu tabulkový přehled plnění RO, převzatý z „Doplňujících ukazatelů k účetní uzávěrce 2012“.

V tis. Kč

Ukazatel	Schválený RO 2012	Upravený RO 2012	Skutečnost k 31.12.2012
1. Příspěvek na činnost	24421	36160	36160
V tom: - inst. podpora VaV	1955	1955	1955
2. Dotace od jiných subjektů	0	0	82
3. Vlastní výnosy celkem	8315	8315	12579
V tom: - příjmy vstupné	4500	4500	4436
- příjmy nájemné	3200	3200	3702
- tržby za zboží	265	265	643
- tržba za prodej dl.hm.majetku	0	0	0
- ostatní výnosy	350	350	847
- použití fondů	0	0	2951
Celkem výnosy (1 + 2 + 3)	32736	44475	48821
Náklady :			
Nákupy (úč.skup.50)	4999	6069	6947
Služby (úč.skup.51)	7367	16664	18351
Osobní náklady Σ	17618	18990	18700
v tom: - mzdové prostředky	12767	13508	13508
- soc. a zdrav. poj.	4341	4600	4539
- sociální náklady	880	882	653
Daně a poplatky	0	0	16
Ostatní náklady	158	158	801
Odpisy	2594	2594	7345
Daň z příjmu	0	0	390
Celkem náklady	32736	44475	52550
Hospodářský výsledek	0	0	- 3729

►► 8.8. Hodnocení dosažených ekonomických ukazatelů

►►► 8.8.1. Zdůvodnění rozpočtových opatření provedených v průběhu roku

Průběh rozpočtových úprav dokumentuje následující tabulka (v tis. Kč)

RO číslo	Věc - obsah	Příspěvek na provoz	Druh dotace: účelová neinvestiční	Druh dotace: systém. investiční
Schvál. RO	Rozpis schváleného RO z 6.1.2012	24421		21212
	z toho : objem mzdových nákladů	12767		
	Instit. prostředky VaV	1955		
1. úprava z 29.3.2012	Úprava – úprava limitu mzd. nákladů			
	- toho objem mzdových nákladů	741		
2. úprava z 8.6.2012	Navýšení neinvestičního příspěvku na SW „PAP“	+70		
3. úprava z 31.8.2012	Převod z MK ISO/A – Ohrada EZS 300 tis - Valtice k.syst. tis 145			+ 445
4. úprava z 17.10.2012	Úprava úprava limitu mzd.nákladů - 1 200			
5. úprava z 14.11.2012	Úprava příspěvku na provoz	+ 12319		
6. úprava z 15.11.2012	Úprava úprava limitu mzd.nákladů + 1 200			
7. úprava z 20.11.2012	Příspěvek na konferenci „Farmářské trhy“		+ 250	
8. úprava z 30.11.2012	Úprava příspěvku na provoz - vázané FP r.12 z rozhod.MZe	-900		
9. úprava z 16.12.2011	Převod z MK ISO/D – pořízení regálů			+ 77
Celkem	Příspěvek na provoz vč. VaV a investič. prostředky	35910	250	21734

Přidělené účelové dotace byly vyčerpány a zúčtovány se SR.

Investiční dotace ISO/A a ISO/D vyčerpány, vyhodnocení čerpání finančních prostředků celkem ve výši 522 tis. bylo zasláno na MK.

Přidělené investiční dotace byly vyčerpány ve výši 26 515 tis.(z toho 5 359 tis.z roku 2011) a zúčtovány se SR, zůstalo nevyčerpaných 56 tis. z roku 2012

Do roku 2013 převedeny prostředky z dotace na projekt „Regenerace zámeckého parku Kačina“ ve výši 662 tis.Kč (IP z roku 2011).

►►► 8.8.2. Vyhodnocení příjmů

Přehled o struktuře celkových výnosů organizace je patrný z následující tabulky: (v tis. Kč)

Kategorie výnosů	Skut. 2012	Skut. 2011	Podíl na celkových příjmech v % r. 2012	Podíl na celkových příjmech v % r.2011
Příjmy celkem	48821	51397	100	100
V tom: - vlastní výnosy celkem (vč.648)	12579	14480	25,77	28,17
z toho – vstupné + odb. služby	4436	4504	9,09	8,76
- nájemné	3702	4359	7,58	8,48
- použití fondů	2951	3279	6,04	6,38
- jiné ostatní výnosy	847	1648	1,73	3,21
- tržby za prodej propag. a komis. zboží	643	690	1,32	1,34
Příspěvek na provoz od zřizovatele	36160	34862	80,21	67,83
Dotace od jiných subjektů	82	2055	0,17	4,00

Rozhodující výnosové skupiny (vlastní příjmy), zaznamenaly mírný pokles proti roku 2011. Objem výnosů k 31.12.2012 odpovídá celkové situaci v muzeu, kdy výnosy ze vstupného mírně poklesly a pravidelné příjmy z nájemného nebytových prostor, které měly zejména v budově v Praze stále nejvyšší podíl na vlastních výnosech v důsledku provádějí rekonstrukce budovy citelně poklesly. Tím došlo k tomu, že bylo nutné MZE požádat o navýšení příspěvku na provoz proti roku 2011.

►►► 8.8.3. Podíl státního rozpočtu na financování činnosti

Úroveň tohoto podílu je rovněž patrná z výše uvedeného přehledu. Provozní příspěvek představuje 80,21% celkových příjmů muzea. Stálým zdrojem vlastních příjmů NZM je kromě již zmíněného nájemného z dočasně muzejně nevyužitých prostor hlavně vstupné do stálých expozic a krátkodobých výstav. V této oblasti je nezbytné velmi pečlivě zvažovat cenovou úroveň a strukturu vstupného, které by vedly společně s atraktivitou expozic k zestupu či alespoň stabilitě těchto příjmů.

Z dotací mimo rozpočtovou kapitolu MZE přijalo NZM v hodnoceném roce finanční zdroje ve výši 82 tis., z toho byl příspěvek ve výši 20 tis. od Jihočeského kraje na projekt "Rybářská muzejní noc" konaná na Ohradě. Dále pak poskytnutí grantu od JČK z programu podpory v oblasti přehlídek a soutěží v roce 2012 na projekt „Národních mysliveckých slavností 2012“ konaných na zámku Ohrada ve výši 42tis. a 20 tis. dotace od Měst. úřadu Hluboká n/Vlt. taktéž na NMS.

►►► 8.8.4. Rozbor čerpání mzdových prostředků

Údaje o čerpání závazných limitů RO v oblasti mzdových prostředků obsahuje tato tabulka (v tis. Kč):

Ukazatel	RO 2012	Skutečnost 2012	% čerpání RO
Mzdové náklady celkem	13508	13508	100
V tom: - platy zaměstnanců – limit	13138	13138	100
- OOPP – limit	370	370	100
Zákl. soc. a zdrav. pojištění	4592	4539	98,85
Zákl. + ostatní sociální náklady	882	653	74,04
Průměrný počet zaměstnanců	69	63	
Průměrný měsíční plat	15 867	21 054	

Rozepsané limity mzdových prostředků byly vyčerpány v plné výši.

►►► 8.8.5. Výdaje na výzkum a vývoj

V roce 2012 NZM získalo od MZe prostředky z institucionální podpory na dlouhodobý koncepční rozvoj na „Vědecké zhodnocení sbírkového fondu NZM II“ prostředky ve výši 1 955 tis. Kč. V rámci výzkumného záměru bylo zmapovat sbírkový fond muzea a dostupné informace o daných předmětech obsažených ve sbírkách NZM. Čerpání prostředků výzkumného záměru proběhlo v souladu se schváleným rozpočtem a výsledky byly detailně vyhodnoceny v Periodické zprávě o postupu řešení výzkumného záměru.

►►► 8.8.6. Financování programů reprodukce majetku

Zdroje vynaložené na financování reprodukce majetku v následující analytické struktuře:

Druh dotace	Identifikace	Hodnota v tis.Kč
SMVS PO č.129V012002019	Postupná rekonstrukce budovy Praha	9224
PO č.129V012002020	Elektroinstalace,rest.práce, sanace suterénu Kačina	4288
PO č.129V012002030	Rekonstrukce Ohrada	5955
PO č.129V012002026	Pořízení a obnova HW	350
PO č.129V012002027	Pořízení a obnova SW	820
PO č.129V012002043	Stroje a zařízení	519
PO č.129V012002047	Regenerace zámeckého parku Kačina	5359
Celkem SMVS	Akce SMVS	26515
Celkem ISO	Převod z MK	522
Celk. čerpané inv. prostředky 2011		27037

Investiční prostředky ze státního rozpočtu byly v roce 2012 v celkové výši 27 755 tis.Kč, z této částky bylo realizováno, řádně doloženo příslušnými doklady a zúčtováno se státním rozpočtem 27 037 tis.Kč. Nevyčerpaná částka přidělených prostředků tj. 718 tis.Kč je část 56 tis., nevyčerpané investiční dotace a část 662 tis. Kč byla převedena k čerpání do roku 2013 (invest. prostředky z EU OPŽP a SP park Kačina).

►►► 8.8.7. Návratné finanční výpomoci, poskytnuté dotace

Návratné finanční výpomoci Národní zemědělské muzeum nepřijalo ani neposkytlo, dotace NZM neposkytlo.

►►► 8.8.8. Příjem prostředků z rozpočtu Evropské unie

V roce 2012 nebyly muzeu přiděleny žádné prostředky z EU pouze pokračovalo čerpání z roku 2011 - investiční prostředky z rozpočtu EU OPŽP a to na projekt „Regenerace zámeckého parku Kačina“ registrační č. CZ.1.02/6.5.00/08.03340.

►►► 8.8.9. Členství v organizacích

NZM je členem Asociace muzeí a galerií České republiky. Asociace muzeí a galerií České republiky (AMG) je nevládním neziskovým sdružením – dobrovolným profesním svazem muzejních institucí a osob činných v oboru. AMG v současné době sdružuje 277 řádných členů (přibližně 55 % muzejních institucí v České republice a zároveň 85 % těch největších z nich), a 82 členů čestných a individuálních. Základním posláním AMG je usilovat o všestranný rozvoj muzejnictví a o zajištění svobodné tvůrčí práce v muzeích, hájit společné zájmy a práva muzeí sdružených v AMG v duchu principů stanovených Etickým kodexem Mezinárodní rady muzeí ICOM.

Členské příspěvky NZM za rok 2012 činily 10 580,- Kč.

Dále je NZM institucionálním členem Mezinárodní rady muzeí ICOM (International Council of Museums), což je mezinárodní profesní nevládní organizace se statutem konzultanta UNESCO. Od svého založení se rozrostla na téměř 13 000 členů, individuálních (muzejní pracovníci) nebo institucionálních (muzea a příbuzné instituce) ve 148 zemích. Má 116 národních výborů, 25 mezinárodních komisí a 12 přidružených organizací zastupujících všechny druhy muzeí, jakož i instituce podobného zaměření, např. zoologické zahrady, akvária, botanické zahrady. Cílem národních výborů ICOM a jejich regionálních sdružení je podporovat muzea a muzejní pracovníky při jejich vědecké práci, v péči o sbírky a jejich uchování, při prezentaci materiálu i při zvyšování vědecké kvalifikace muzejních pracovníků.

Členské příspěvky NZM za rok 2012 činily 6 500,- Kč.

Národní zemědělské muzeum je jedním ze zakládajících členů Mezinárodní asociace zemědělských muzeí – AIMA. AIMA je přidružená organizace Mezinárodní rady muzeí ICOM a zahrnuje zemědělská muzea, taktéž muzea která mají zemědělská oddělení nebo sbírky a vědecké pracovníky pracující v této oblasti.

▶▶▶ 8.8.10. Stav rezervního fondu

K 31.12.2012 je stav rezervního fondu 203,92 tis. Kč. V tomto roce došlo k navýšení o částku 11,26 tis. Kč. Jedná se o přiděl ze zlepšeného HV z roku 2011.

▶▶ 8.9. Přehled hospodářských činností

Jak vyplývá z předchozího textu této výroční zprávy, NZM kromě hlavní – kulturní (muzejní) činnosti – má ve zřizovací listině zakotven a provozuje pouze pronájem dočasně nevyužitých prostor v budově Praha, Ohrada, Čáslav a Kačina a prodej propagačních předmětů, souvisejících s předmětem činnosti. Zřizovací listina dále umožňuje poskytovat nájem či služby v souvislosti s jednorázovými akcemi (např. filmové natáčení, nájmy sálů). Výnosy ve struktuře jednotlivých činností jsou vyčísleny v tabulkách a přehledech, uvedených v předchozích bodech zprávy.

▶▶ 8.10. Zdůvodnění hospodářského výsledku

Úroveň hospodářského výsledku odpovídá vývoji NZM v hodnoceném roce. Jak již bylo řečeno, došlo v roce 2012 k mírnému poklesu vlastních příjmů a vlivem inflace k navýšení vlastních provozních nákladů. Dále s rozvojem investiční činnosti došlo k razantnímu nárůstu odpisů a tím se muzeum dostalo do již uvedené ztráty ve výši 3 729 tis Kč.

Toto je zřejmé i ze stavu fondu reprodukce, kdy jeho stav ke konci roku 2012 byl 8 689 tis. Kč, což je nárůst proti roku 2011 o 4 219 tis. Kč. (Stav ke konci roku 2011 byl 4 470 tis.)

▶▶ 8.11. Přehled rozepsaných závazných ukazatelů (dle Vyhl.323/2005 Sb.)

Ukazatel	Rozpočet v tis. Kč		V tis. Kč
	schválený	po změnách	skutečnost
Příspěvek na provoz	24421	36160	36160
Z toho: instit.podpora VaV	1955	1955	1955
Mzdové prostředky celkem	12767	13508	13508
V tom: prostředky na platy	12397	13138	13138
OOPP	370	370	370
system.dotace na investice	21212	21212	21156
Prům.počet zaměstnanců	69	69	63
Průměrná měsíční mzda (Kč)	14972	15867	21054

► 9. Závěr

V roce 2010 se pravidelně scházely poradní orgány generálního ředitele muzea (vědecká rada, muzejní rada, komise pro nákupní a sbírkotvornou činnost, výstavní rada a redakční rada). Muzeum spolupracovalo se spolky přátel muzea jak v Praze, tak i při pobočkách. Úroveň jejich práce je však odvislá od nadšení jejich členů, nicméně muzeum je jejich členem a i z tohoto titulu se jim snaží co nejvíce pomoci. Významným partnerem muzea zůstává ČMMJ.

NZM se podařilo v rámci spolupráce s EKO-KOM, a.s. otevřít první část velkého výstavního projektu „Od věku sloužím člověku,“ věnující se obalům a jejich recyklaci. Cílem výstavy je zábavnou a interaktivní formou propagovat téma třídění a recyklace obalů. Výstava představuje historický vývoj obalů na potraviny a stále pokračující snahu lidstva o jejich objemovou minimalizaci a zároveň o maximalizaci jejich funkcí.

NZM také pokračovalo ve své publikační činnosti. Dokončilo spolupráci s Kabinetem dokumentace historie vězeňství vydáním společné monografie s titulem „Justiční statky – Vězni a zemědělství.“ V navazujícím VO „Zhodnocení sbírkového fondu NZM II.“ se pokročilo k doplňování multimediální encyklopedie. V rámci mezinárodní spolupráce se NZM aktivně podílelo na programové části mezinárodního semináře „Profesor Július Komárek a karpatská zver,“ kde prezentovalo své bohaté archivní fondy. Tímto počinem došlo k navázání spolupráce na vytvoření odborné knihy, která bude mapovat životní osudy prof. Júlia Miloše Komárka. Dále se NZM podílelo jako spoluorganizátor mezinárodní konference spolu s Lesnickým a dřevařským muzeem ve Zvolenu, Technickou univerzitou ve Zvolenu a Státními lesy Slovenské republiky na téma „Historie lesního dopravnictví,“ kterého se účastnilo přes 120 účastníků z řad odborné a laické veřejnosti.

V posledním čtvrtletí ministr Petr Bendl odvolal Ing. Zdeňka Nováka z funkce ředitele Národního zemědělského muzea Praha, který zastával funkci od října roku 2010. Stalo se tak v důsledku nesouladu ohledně rozpočtu organizace v roce 2012 i v letech následujících. Řízením Národního zemědělského muzea byla dočasně pověřena ThDr. Mgr. Šárka Steinová Th.D, která se musela vypořádat s nepříznivou finanční situací muzea (k 31.12.2013 vykázalo muzeum záporný hospodářský výsledek minus 3 729 tis. Kč). Po převzetí pověřovacího dekretu požádala Ministerstvo zemědělství o finanční kontrolu. Její žádosti bylo okamžitě vyhověno. Finanční kontrola ukončila svou činnost k 31.12. 2012 s několika závažnými zjištěními.