



národní
úložiště
šedé
literatury

Věstník Úřadu průmyslového vlastnictví 2013/48

Úřad průmyslového vlastnictví
2013

Dostupný z <http://www.nusl.cz/ntk/nusl-407393>

Dílo je chráněno podle autorského zákona č. 121/2000 Sb.

Tento dokument byl stažen z Národního úložiště šedé literatury (NUŠL).

Datum stažení: 14.06.2024

Další dokumenty můžete najít prostřednictvím vyhledávacího rozhraní nusl.cz .

Číselné INID kódy pro označování bibliografických dat technických řešení

INID Codes for the identification of bibliographic data of technical solutions

(Standard WIPO ST. 9 a ST. 80)

(11)	číslo patentu/zápisu/osvědčení	(11)	Number of the patent/registration/certification
(15)	datum zápisu průmyslového vzoru	(15)	Industrial design registration date
(21)	číslo přihlášky/zálosti	(21)	Application number
(22)	datum podání přihlášky/zálosti	(22)	Date of application filing
(23)	údaje o výstavní prioritě	(23)	Exhibition priority data
(28)	počet průmyslových vzorů	(28)	Number of industrial designs included in the application
(31)	číslo prioritní přihlášky	(31)	Number of priority application
(32)	datum podání prioritní přihlášky	(32)	Filing date of priority application
(33)	země priority	(33)	Priority country
(40)	datum zveřejnění přihlášky vynálezu	(40)	Date of publication of patent application
(45)	datum zveřejnění zapsaného průmyslového vzoru	(45)	Publication date of the registered industrial design
(47)	datum zveřejnění udělení patentu a zápisu užitého vzoru, datum zápisu užitého vzoru, datum oznámení udělení evropského patentu v Evropském patentovém věstníku	(47)	Publication date of patent granting and publication date of utility model registration, registration date of utility model, publication date of European patent granting in the European patent bulletin
(51)	mezinárodní patentové třídění/Locarnské třídění průmyslových vzorů	(51)	International Patent Classification/ Locarno Classification for Industrial Designs
(54)	název	(54)	Title
(55)	vyobrazení průmyslového vzoru	(55)	Reproduction of the industrial design
(57)	anotace	(57)	Abstract
(68)	číslo základního patentu	(68)	Number of the basic patent
(71)	označení přihlašovatele/zadatele	(71)	Applicant
(72)	označení původce	(72)	Inventor
(73)	označení majitele/vlastníka	(73)	Owner
(74)	označení zástupce	(74)	Attorney's name and address
(86)	číslo mezinárodní přihlášky	(86)	International application number
(87)	číslo mezinárodního zveřejnění	(87)	International publication number
(92)	datum a číslo první registrace přípravku pro Českou republiku	(92)	Date and number(s) of the first authorization to market the product in the CZ
(93)	datum, číslo a země první registrace přípravku v rámci Společenství	(93)	Date, number(s) and country of the first authorization to market the product in the EEC
(94)	doba platnosti osvědčení	(94)	Term of certification validity
(95)	označení a typ přípravku	(95)	Name of the product and product type
(96)	datum podání a číslo evropské patentové přihlášky	(96)	European patent application filing date and number
(97)	datum zveřejnění a číslo zveřejnění evropské patentové přihlášky v Evropském patentovém věstníku	(97)	European patent application publication date and publication number in the European patent bulletin

Číselné INID kódy pro označování bibliografických dat ochranných známek

INID codes and minimum required for the identification of bibliographics data relating to marks

(Standard WIPO ST.60)

(111)	Číslo zápisu ochranné známky (registrace)	(111)	Number of registration
(151)	Datum zápisu ochranné známky	(151)	Date of the registration
(210)	Číslo přihlášky ochranné známky (spisu)	(210)	Number of the application
(220)	Datum podání přihlášky	(220)	Date of filing of the application
(320)	Datum vzniku práva přednosti	(320)	Date of the first application
(442)	Datum zveřejnění přihlášky po průzkumu	(442)	Date of the publication of the examined application
(450)	Datum zveřejnění zápisu ochranné známky ve Věstníku	(450)	Date of publication of the registration
(510)	Seznam výrobků a služeb	(510)	List of goods and/or services
(511)	Číslo třídy výrobků a služeb	(511)	Number of the class of goods and/or services
(526)	Omezení rozsahu ochrany o prvek	(526)	Disclaimer
(540)	Znění nebo vyobrazení ochranné známky	(540)	Reproduction of the mark
(551)	Kolektivní ochranná známka	(551)	Collective mark
(554)	Prostorová ochranná známka	(554)	Three-dimensional mark
(558)	Ochranná známka tvořená pouze barvou nebo kombinací barev	(558)	Mark consisting exclusively of one or several colours
(583)	Datum právní moci rozhodnutí/výsledek rozhodnutí	(583)	Date of the legal force of the decision/ result of the decision
(591)	Údaje o barevnosti ochranné známky	(591)	Information concerning colour
(730)	Přihlašovatel/vlastník ochranné známky	(730)	The applicant or the holder of the mark
(740)	Zástupce	(740)	Name and address of the representative
(811)	Mezinárodní číslo zápisu ochranné známky	(811)	Number of the international registration
(890)	Kód státu ochrany mezinárodní ochranné známky	(890)	INID code of the state of the international mark

Kódy pro kódování záhlaví oznámení publikovaných ve Věstníku

(Standard WIPO ST. 17)

BB9A	zveřejněné přihlášky vynálezů	MK4A	zánik patentů uplynutím doby platnosti
FG1K	zapsané užité vzory	MK4F	zánik autorských osvědčení uplynutím doby ochrany
FG4A	udělené patenty	MK4Q	zánik průmyslového vzoru uplynutím doby ochrany
FG4Q	zapsané průmyslové vzory	MM4A	zánik patentů pro nezaplacení ročních poplatků
LD3K	částečný výmaz užitého vzoru	MM4F	zánik autorských osvědčení pro nezaplacení ročních poplatků
LD4Q	částečný výmaz průmyslového vzoru	ND1K	prodloužení platnosti užitého vzoru
MA4A	zánik patentu vzdáním se	ND4Q	obnova doby ochrany průmyslového vzoru
MA4F	zánik autorských osvědčení vzdáním se	PA4A	změna autorského osvědčení na patent
MC3K	výmaz užitého vzoru	PC9A	změna dispozičního práva k vynálezu
MC4A	zrušení patentu	PD1K	převod práv a ostatní změny majitelů užitého vzoru
MC4F	zrušení autorského osvědčení	PD4A	převod práv a ostatní změny majitelů patentů
MC4Q	výmaz průmyslového vzoru	PD4Q	převod práv a ostatní změny vlastníků průmyslových vzorů
MH1K	zánik užitého vzoru vzdáním se	QA9A	nabídka licence
MH4A	částečné zrušení patentu	SB4A	zapsané patenty do rejstříku po odtajnění
MH4F	částečné zrušení autorského osvědčení	SB4F	zapsaná autorská osvědčení do rejstříku po odtajnění
MH4Q	zánik průmyslového vzoru vzdáním se		
MK1K	zánik užitého vzoru uplynutím doby platnosti		

Opravy Změny Různé

Opravy u přihlášek vynálezů s žádostí o udělení patentu

HA9A	jmenování vynálezce	HF9A	oprava dat
HB9A	oprava jmen	HG9A	oprava chyb v třídění
HC9A	změna jmen	HH9A	oprava nebo změna všeobecně
HD9A	oprava adres	HK9A	tiskové chyby v úřed. věstnících
HE9A	změna adres		

Opravy ochranných dokumentů

patenty	autorská osvědčení	užité vzory	průmyslové vzory	
TA4A	TA4F	TA1K	TA4Q	jmenování vynálezce
TB4A	TB4F	TB1K	TB4Q	oprava jmen
TC4A	TC4F	TC1K	TC4Q	změna jmen
TD4A	TD4F	TD1K	TD4Q	oprava adres
TE4A	TE4F	TE1K	TE4Q	změna adres
TF4A	TF4F	TF1K	TF4Q	oprava dat
TG4A	TG4F	TG1K	TG4Q	oprava chyb v třídění
TH4A	TH4F	TH1K	TH4Q	oprava nebo změna všeobecně
TK9A	TK9F	TK1K	TK4Q	tiskové chyby v úřed. věstnících

Kódy pro označování zemí a mezinárodních organizací použité ve věstníku

CA	Kanada
CH	Švýcarsko
CY	Kypr
CZ	Česká republika
DE	Německo
FI	Finsko
FR	Francie
GB	Spojené království
JP	Japonsko
KR	Korejská republika
LI	Lichtenštejnsko
NL	Nizozemsko
PA	Panama
PL	Polsko
SE	Švédsko
SK	Slovensko
US	Spojené státy

Kódy pro označování států USA použité ve věstníku

AZ	Arizona
CA	California
IN	Indiana
MA	Massachusetts
NY	New York
OH	Ohio
PA	Pennsylvania
TX	Texas
VA	Virginia

BB9A Zveřejněné přihlášky vynálezů - přehled podle čísel přihlášek

Dále uvedené přihlášky vynálezů byly zveřejněny dnem, uvedeným ve Věstníku podle zákona č. 527/1990 Sb., o vynálezech a zlepšovacích návrzích, ve znění pozdějších předpisů, a jsou k dispozici v patentové knihovně Úřadu průmyslového vlastnictví, Antonína Čermáka 2a, 160 68, Praha 6.

2011-776	<i>E 04 B 1/24</i>	(2006.01)
2012-307	<i>B 29 C 43/04</i>	(2006.01)
2012-308	<i>B 29 C 43/04</i>	(2006.01)
2012-315	<i>E 04 B 2/36</i>	(2006.01)
2012-317	<i>F 28 D 1/00</i>	(2006.01)
2012-319	<i>E 06 B 3/663</i>	(2006.01)
2012-320	<i>B 60 D 1/28</i>	(2006.01)
2012-322	<i>C 07 D 215/14</i>	(2006.01)
2012-327	<i>C 07 D 405/12</i>	(2006.01)
2012-504	<i>F 16 H 1/12</i>	(2006.01)
2012-563	<i>G 01 F 23/22</i>	(2006.01)
2012-695	<i>G 08 C 15/12</i>	(2006.01)
2012-699	<i>G 01 C 3/00</i>	(2006.01)
2013-38	<i>A 61 H 3/00</i>	(2006.01)
2013-465	<i>B 61 B 7/02</i>	(2006.01)
2013-584	<i>F 01 P 7/16</i>	(2006.01)

Zveřejněné přihlášky vynálezů - řazené podle MPT

- (51) **A61H 3/00** (2006.01)
A63B 22/02 (2006.01)
A61B 5/22 (2006.01)
- (21) **2013-38**
(71) Krüsselin Michael Nikolaus, Lukov, CZ
(72) Krüsselin Michael Nikolaus, Lukov, CZ
- (54) **Optimalizovaný způsob dynamického odlehčení a/nebo statického zavěšení ve svislé poloze pro pacienty s poškozením pohybového aparátu a zařízení k provádění tohoto způsobu**
- (22) 18.01.2013
- (57) Optimalizovaný způsob dynamického odlehčení a/nebo statického zavěšení ve svislé poloze pro pacienty s poškozením pohybového aparátu podle vynálezu spočívá v tom, že se pacient zavěší na alespoň jedno závěsné lano, načež se u tohoto závěsného lana, resp. závěsných lan udržuje konstantní předdefinovaný tah buď průběžným tenzometrickým měřením tažné síly v závěsném laně a její operativní korekci na předdefinovanou hodnotu nebo činností servomotoru navíjecího mechanismu závěsného lana v momentovém režimu. To probíhá tak, že se průběžně odečítá poloha osy servomotoru a v případě zjištění změny polohy osy se tato poloha následně v odezvě řádu desítek milisekund koriguje tím, že za tuto dobu dosáhne motor maximální točivé síly a vrací se do původní polohy. Dále se vynález týká zařízení k provádění tohoto způsobu.
- (74) UTB ve Zlíně, Univerzitní institut, Ing. Jan Görig, Nám. T.G.Masaryka 5555, Zlín, 76001

- (51) **B29C 43/04** (2006.01)
B29C 39/04 (2006.01)
C08J 9/16 (2006.01)
C08J 9/33 (2006.01)
- (21) **2012-307**
(71) NOVOPOL a.s., Velký Třebešov, CZ
(72) Rydlo Zdeněk, Dvůr Králové nad Labem, CZ
- (54) **Výlisk z pěnového polystyrenu a způsob výroby výlisků z pěnového polystyrenu**
- (22) 10.05.2012
- (57) Výlisk z pěnového polystyrenu, zejména tvarový výlisk z pěnového polystyrenu obsahující recyklované polystyrenové perle a/nebo polystyrenovou drť, a nové polystyrenové perle, který obsahuje 20 až 95 % obj. recyklovaných polystyrenových perel (1) a/nebo polystyrenové drti (2) a 5 až 80 % obj. nových polystyrenových perel (3), které mají velikost nejméně o 1/3 menší než je velikost recyklovaných polystyrenových perel (1) a/nebo polystyrenové drti (2). Způsob výroby výlisků z pěnového polystyrenu, zejména způsob výroby výlisku z pěnového polystyrenu, podle kterého je nejprve forma naplněna 20 až 95 % obj. recyklovaných polystyrenových perel (1) a/nebo polystyrenové drti (2) a 5 až 80 % obj. nových polystyrenových perel (3), které mají velikost nejméně o 1/3 menší než je velikost recyklovaných polystyrenových perel (1) a/nebo polystyrenové drti (2), následně je obsah formy nahřát, přičemž dojde k vzájemnému spojení povrchů jednotlivých částí obsahu formy.
- (74) Ing. Milan Škoda, Nahořanská 308, Nové Město nad Metují, 54901

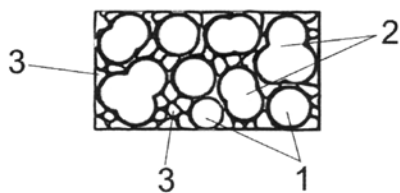

- (51) **B29C 43/04** (2006.01)
B29C 43/20 (2006.01)
B29C 39/04 (2006.01)
C08J 9/16 (2006.01)
C08J 9/33 (2006.01)
- (21) **2012-308**
(71) NOVOPOL a.s., Velký Třebešov, CZ
(72) Rydlo Zdeněk, Dvůr Králové nad Labem, CZ
- (54) **Způsob výroby výlisků a zařízení k výrobě výlisků**
- (22) 10.05.2012
- (57) Způsob výroby výlisků, zejména způsob výroby tvarových výlisků z pěnového polystyrenu, podle kterého je nejprve forma naplněna polystyrenovým materiálem, následně je obsah formy nahřát a na konec je stlačen, přičemž dojde k vzájemnému spojení povrchů jednotlivých částí obsahu formy.
- (74) Ing. Milan Škoda, Nahořanská 308, Nové Město nad Metují, 54901
-
- (51) **B60D 1/28** (2006.01)
- (21) **2012-320**
(71) ŠKODA AUTO a. s., Mladá Boleslav, CZ
(72) Pěnička Petr Ing., Jilemnice, CZ
Svoboda David, Hradec Králové, CZ
- (54) **Výklopné tažné zařízení**
- (22) 16.05.2012
- (57) Výklopné tažné zařízení (1) automobilu využívající jeden robustní aretační prvek, který je opatřen dostatečně velkou stykovou plochou. Aretačním prvkem výklopného tažného zařízení (1) je západka (4).

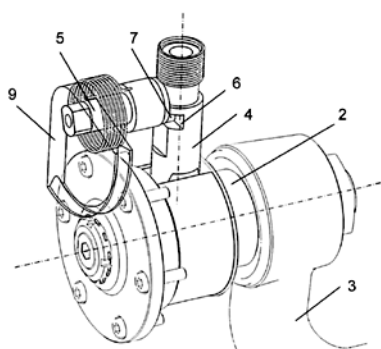

- (51) **B61B 7/02** (2006.01)
- (21) **2013-465**
(71) Štollmann Vladimír doc. Ing. CSc. Ph.D., 96201 Zvolenská Slatina, SK
Ilčík Štefan Ing. Ph.D., 97404 Banská Bystrica, SK
Suchomel Jozef doc. Ing. CSc., 96001 Zvolen, SK
Šmál Peter Ing., 03821 Mošovce, SK
- (72) Štollmann Vladimír doc. Ing. CSc. Ph.D., 96201 Zvolenská Slatina, SK
Ilčík Štefan Ing. Ph.D., 97404 Banská Bystrica, SK
Suchomel Jozef doc. Ing. CSc., 96001 Zvolen, SK
Šmál Peter Ing., Mošovce 03821, SK
- (54) **Rekupační lanové zařízení s palivovými články a způsob pohonu tohoto zařízení**
- (22) 28.11.2011
(32) 29.11.2010
(31) PP 50053-2010
(33) SK
(86) PCT/PCT/SK2011/050021
(87) WO WO/2012/074494
- (57) Rekupační lanové zařízení s palivovými články se skládá z navíjecího zařízení (3), brzdového systému (4), převodového mechanismu (7), spojku (5, 6), točivého generátoru (8) elektrického napětí, elektrického přepínače (13), elektromotoru (9), palivových článků (10), snímače (14) rychlosti lanového vozíku, ovládacího panelu (12), řídicího systému (11), zásobníku (15) kyslíku a zásobníku (16) vodíku. Navíjecí zařízení (3) vybavené brzdovým systémem (4) je připojeno přes převodovku (7)

prostřednictvím spojky (5) s točivým generátorem (8) elektrického napětí, který je přes přepínač (13) v poloze I propojen s palivovými články (10), které jsou napojeny na zásobník (15) kyslíku, zásobník (16) vodíku a zásobník (17) vody, a přes přepínač (13) v poloze II jsou palivové články (10) propojené s elektrickým motorem (9), který je prostřednictvím spojky (6) spojený s navíjecím zařízením (3). Způsob pohonu tohoto rekuperačního lanového zařízení probíhá tak, že elektrické napětí generátoru (8) se používá pro elektrolyzu vody v palivovém článku (10), přičemž kyslík a vodík vznikající při elektrolyze v tomto palivovém článku (10) se ukládají v zásobnících (15 a 16), které slouží jako akumulátory gravitační energie lanového vozíku s nákladem ve formě chemické energie. Kyslík ze zásobníku (15) a vodík ze zásobníku (16) se slučují na vodu v palivovém článku (10) a elektrické napětí, které se přitom generuje, se používá k napájení elektromotoru (9), který se používá k pohonu lanového vozíku bez nákladu.

(74) JUDr. Anna Romanová, Nám. 5. května 812, Hradec Králové, 50002

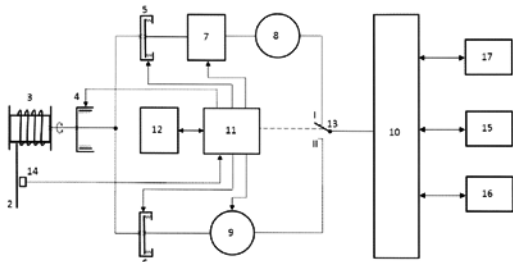

(51) **C07D 215/14** (2006.01)
A61K 31/47 (2006.01)
A61P 3/06 (2006.01)

(21) **2012-322**

(71) Zentiva, k.s., Praha 10 - Dolní Měcholupy, CZ

(72) Stach Jan, Praha 9, CZ

Rádl Stanislav, Květnice, CZ

Dammer Ondřej, Dobřív, CZ

Střelec Ivo, Praha 4, CZ

(54) **Způsob přípravy vápenaté soli pitavastatinu**

(22) 16.05.2012

(57) Řešení se týká způsobu přípravy vápenaté soli pitavastatinu vzorce I, zahrnující převedení chráněného esteru vzorce XII na volnou kyselinu pita vastatinu vzorce XIII, krystalizaci kyseliny pitavastatinu s organickým aminem za vzniku příslušné krystalické soli a následné převedení na vápenatou sůl pitavastatinu, působením ve vodě rozpustnými vápenatými solemi, přičemž organický amin, poskytující krystalickou sůl pitavastatinu, vytváří s vodou při teplotě 25 °C vodný roztok o koncentraci příslušné soli vyšší než 5 % hmotn.

(74) Rott, Růžička & Guttmann Patentové, známkové a advokátní kanceláře, Ing. Jana Fuchsová, Vinohradská 37, Praha 2, 12000

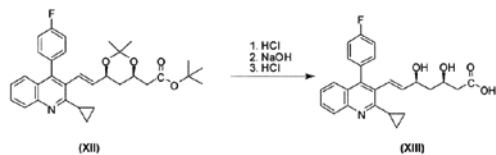
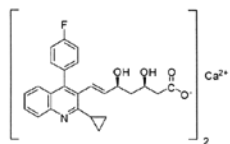

(51) **C07D 405/12** (2006.01)

(21) **2012-327**

(71) Zentiva, k.s., Praha 10 - Dolní Měcholupy, CZ

(72) Meca Luděk, Dobrá, CZ

Jirman Josef, Praha 10, CZ

(54) **Čistění prucalopridu převedením na sůl odlišnou od sukcinátu**

(22) 18.05.2012

(57) Způsob čištění prucalopridu vzorce I, přičemž z prucalopridu báze se připraví sůl s kyselinou maleinovou nebo benzoovou ve vhodném rozpouštědle, vzniklý benzoát nebo maleinát se krystaluje z C1 - C4 alifatických alkoholů, případně s přídavkem vody, a z rekrystalované soli se vhodnou bází uvolní prucaloprid báze, ze které se pak v posledním kroku připraví působením kyseliny jantarové prucaloprid sukcinát.

(74) Rott, Růžička & Guttmann Patentové, známkové a advokátní kanceláře, Ing. Jana Fuchsová, Vinohradská 37, Praha 2, 12000

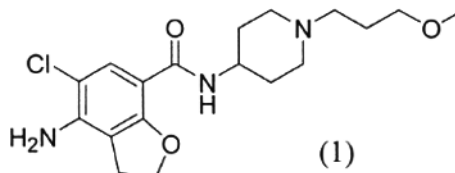

(51) **E04B 1/24** (2006.01)

E04B 1/38 (2006.01)

(21) **2011-776**

(71) Metsec plc, Oldbury B69 4HF, GB

(72) Hanley David Richard, Staffordshire WS7 9QH, GB

(54) **Upevnění tažné spojovací tyče pro mezipatro**

(22) 29.11.2011

(32) 29.11.2011

(33) CZ

(57) Řešení se týká upevnění (44) tažné spojovací tyče (46) pro mezipatro, které obsahuje úchytný prvek (10) pro připevnění na podlahový nosník (66, 68) pro mezipatro, pokud je úchytný prvek (10) v první poloze, a pružný člen (42), volitelně ovladatelný pro přemístění úchytného prvku (10) do druhé polohy. Úchytný prvek (10) může procházet otvorem (82) v podlahovém nosníku (66, 68) pro mezipatro. Řešením je i tažná spojovací tyč (46) pro mezipatro, obsahující tyč (56) a alespoň jedno upevnění (44) tažné spojovací tyče (46), a podlaha pro mezipatro, obsahující alespoň jeden podlahový nosník (66, 68) pro mezipatro a alespoň jednu tažnou spojovací tyč (46) pro mezipatro.

(74) Čermák a spol., JUDr. Karel Čermák, Elišky Peškové 15/735, Praha 5, 15000

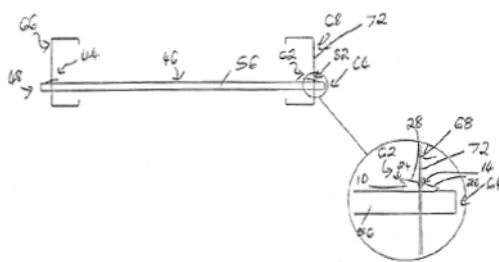

(51) **E04B 2/36** (2006.01)

E04F 13/08 (2006.01)

E04F 13/18 (2006.01)

(21) **2012-315**

(71) NOVABRIK CZECH, s.r.o., Polička, okres Svitavy, CZ

(72) Krivinka Zdeněk Ing., Polička, okres Svitavy, CZ

(54) **Obkladová tvárnice**

(22) 14.05.2012

(57) Obkladová tvárnice má čelní plochu po délce rozdělenou na pohledovou plochu (11) a čelní opěrnou plochu (12) a její zadní plocha je po délce rozdělena na zadní opěrnou plochu (14) a upevňovací plochu (15). Mezi upevňovací plochou (15) a zadní opěrnou plochou je vytvořena tvarová závěsná drážka (16), jejíž var odpovídá tvaru ukládací plochy, která spojuje čelní opěrnou plochu (12) a upevňovací plochu (15). Obkladová tvárnice je vytvořena z lehčené pěnové hmoty a alespoň její pohledová plocha (11) je potažena ochrannou pohledovou vrstvou (101).

(74) Ing. Dobroslav Musil, patentová kancelář, Ing. Dobroslav Musil, Cejl 38, Brno, 60200

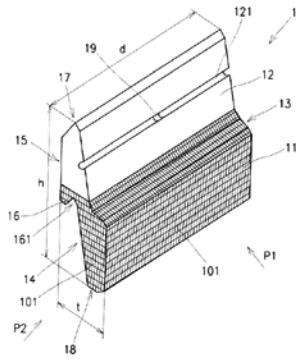

- (51) **E06B 3/663** (2006.01)
(21) **2012-319**
(71) ATTL a spol. s.r.o., Praha 10, CZ
(72) Attl Jan Ing., Praha 10, CZ
(54) **Distanční prvek, pro vymezení mezery mezi skleněnými tabulemi**
(22) 16.05.2012
(57) Distanční prvek, pro vymezení mezery mezi skleněnými tabulemi, je tvořený podélným dutým uzavřeným profilem (1), složeným z podélného kovového profilu (2) ve tvaru širšího písmene "U", majícího volné konce svých stojin (5) opatřeny protisměrně orientovanými lemy (6), z nichž každý zasahuje do podélné drážky (4), které jsou vytvořeny na vnějších bocích plastového podélného uzavíracího profilu (3). Každý lem (6) má v příčném řezu tvar v podstatě ležícího písmene "V", spojeného s koncem příslušné stojiny (5) podélného kovového profilu (2) prostřednictvím konce spodního a delšího z jeho ramen. Uzavírací profil (3) má v příčném řezu tvar desky, mající na každém svém konci a na straně přivrácené ke kovovému profilu (2) vytvořen hranolovitý výstupek (7) s upravenou podélnou drážkou (4), pro upevnění lemu (6) v podélné drážce (4) prostřednictvím zatlačitelného podélného upevňovacího členu (13) majícího kruhový průřez. Pro zachycení konce horního kratšího ramene lemu (6) v podélné drážce (4) je podélná drážka (4) opatřena podélným zachycovacím osazením (12).

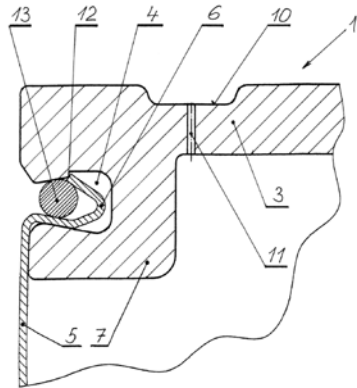

- (51) **F01P 7/16** (2006.01)
(21) **2013-584**
(71) Kirpart Otomotiv Parcalari Sanayi Ve Ticaret A.S., Orhangazi, Bursa, TR
(72) Ünlüaslan Faruk, Orhangazi, Bursa, TR
(54) **Sestava termostatu pro spalovací motory**
(22) 23.12.2010
(86) PCT/PCT/TR2010/000255
(87) WO WO2012/087252
(57) Sestava termostatického ventilu oběhu chladiva spalovacího motoru obsahuje termopohon (1) nainstalovaný uvnitř ventilu (3), těsnění (2) uspořádané na drážce (4) vytvořené na ventilu (3), které v uzavřené poloze ventilu (3) brání proudění chladiva z bloku motoru do chladiče, rám (9) s ozuby (10), které udržují termostat stabilní uvnitř tělesa (14) termostatu a pružinu (7), která zajišťuje uzavření ventilu (3), když teplota poklesne.

Termostatický ventil má takovou konstrukci, že uvnitř ventilu (3) je nalisovaný termopohon (1). Nalisování termopohonu (1) mezi vnitřní čelisti (13) ventilu (3) zajišťuje vyztužení jako ramen (5) a brání v jejich roztáhnutí, aby nedošlo k vypadnutí ventilu (3) z rámu. BOHEMIA PATENT, Ing. Jana Vandělíková, Vodičkova 791/41, Praha 1 - Nové Město, 11000

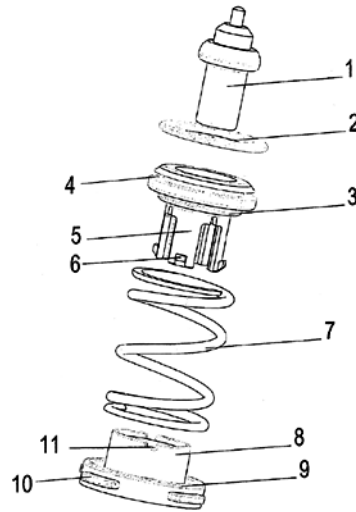

- (51) **F16H 1/12** (2006.01)
F16H 1/16 (2006.01)
(21) **2012-504**
(71) Kutman Tomáš, Praha 5, CZ
(72) Kutman Tomáš, Praha 5, CZ
(54) **Bezvúlové šnekové soukolí s diskovým kolem**
(22) 23.07.2012
(57) Bezvúlové šnekové soukolí s diskovým kolem (1), sestává z pevné poloviny (11) a volné poloviny (16) kola (1), které se stýkají ve středové rovině (17) diskového kola (1) a jsou opatřeny společným shodným spirálním ozubením (9) pro spolupřítlačující šnek (2) jehož osa (5) je vychýlena o úhel (α) od svislé roviny (17) vedené osou (4) šířky ozubení (9) diskového kola (1) kolmo na osu (6) rotace kola (1). Bezvúlovost je dosažena pootočením volné poloviny (16) do protisměru otáčení pevné poloviny (11) a jejím zafixováním polohovými šrouby (13).

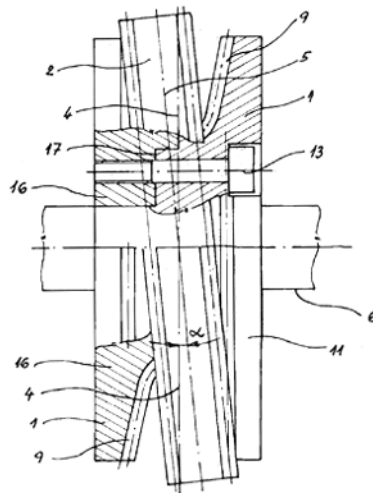

- (51) **F28D 1/00** (2006.01)
F28F 9/02 (2006.01)
(21) **2012-317**
(71) HALLA VISTEON CLIMATE CONTROL CORPORATION, Daejeon-si, KR
(72) Greguš-Kollar Jana, 90901 Skalica, SK
Hrůza Hynek, Nový Jičín, CZ
Kolder Petr, Nový Jičín, CZ
(54) **Sběrná hlavová nádrž**
(22) 14.05.2012

(32) 14.05.2012

(33) CZ

(57) Sběrná hlavová nádrž (1), určená zejména pro trubkový tepelný výměník motorového vozidla, je opatřena vnitřním koncem (2) ve tvaru pravouhlého rovnoběžníku, na kterém je přes těsnící člen (3) upevněna trubkovicová deska (4), pro uložení a zachycení jednoho z podélných konců svazku trubek výměníku, tvořená rámovou částí (5) se soustavou vzájemně rovnoběžných příček (6), majících v příčném řezu tvar písmene U a přecházejících do rámové části (5), která má v příčném řezu též tvar písmene U s prodlouženým ramenem na straně odvrácené od příček (6). Tloušťka stěny každé příčky (6) trubkovicové desky (4), podélně ohraničující prostor pro jeden z podélných konců svazku trubek výměníku, je větší, než tloušťka stěny rámové části (5) trubkovicové desky (4), příčně ohraničující prostor pro jeden z podélných konců svazku trubek výměníku. Vnitřní konec (2) sběrné hlavové nádrže (1) má na dvou svých vzájemně protilehlých vnitřních stěnách výstupky (7), přesahující přes jeho vnější okraj a uspořádané každý proti každému přechodu podélné dutiny příčky (6) do dutiny rámové části (5).

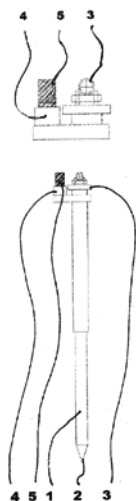

(74) PATENTSERVIS Praha a.s., Na Podkovce 281/10, Praha 4, 14700

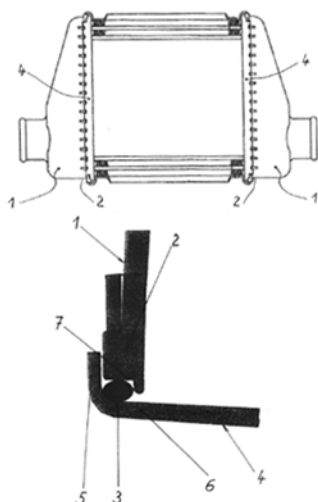

(51) **G01F 23/22** (2006.01)

G01B 7/26 (2006.01)

G01F 23/00 (2006.01)

G01B 7/02 (2006.01)

(21) **2012-563**

(71) Vysoká škola báňská-Technická univerzita Ostrava, Ostrava-Poruba, CZ

(72) Slíva Aleš Doc. Ing. Ph.D., Václavovice, CZ
Míková Jana Ing. Ph.D., Ostrava-Martinov, CZ
Famfulík Jan Ing. Ph.D., Ostrava 3, CZ

(54) **Způsob a zařízení pro snímání výšky hladiny sypké hmoty v zásobníku**

(22) 22.08.2012

(57) Způsob a zařízení pro snímání výšky hladiny sypké hmoty (5) v zásobníku (1) využívá pro svá měření rozdílu napětí, které je zjistitelné na svorkách elektromotoru (4). Zařízení pro měření tohoto rozdílu je ve svislé poloze ukotveno do zásobníku (1) tak, aby se nedotýkalo jeho dna, a aktivováno. Touto aktivací dojde k rotaci tyče (2) zařízení, která je napojena na elektromotor (4) v jehož vrchní části se nacházejí svorky pro měření. Na této tyči (2) jsou v pravidelných roztečích pevně ukotveny třecí kotouče (3). Při rotaci třecích kotoučů (3), v měřeném materiálu, na tyči (2) dochází ke vzniku elektrického napětí. Toto elektrické napětí měřené na svorkách elektromotoru (4) je úměrné výšce hladiny sypké hmoty (5) v zásobníku. Tento vynález je možné použít v oblasti skladování materiálu, zejména sypkých hmot.

(51) **G01C 3/00** (2006.01)

G01C 3/02 (2006.01)

G01C 5/00 (2006.01)

G01C 15/02 (2006.01)

G02B 27/30 (2006.01)

(21) **2012-699**

(71) České vysoké učení technické v Praze, Fakulta stavební, Katedra speciální geodézie, Praha 6, CZ

(72) Urban Rudolf Ing. Ph.D., Praha 10, CZ
Štroner Martin Doc. Ing. Ph.D., Roudnice nad Labem, CZ

(54) **Přípravek pro určení vodorovné roviny**

(22) 12.10.2012

(57) Přípravek pro určení vodorovné roviny sestává z teleskopické tyče (1) opatřené na jedné straně hrotem (2) a na druhé kolimátorem (3) uchyceným kolmo na teleskopickou tyč (1). Vedle kolimátoru (3) je na tyči (1) umístěna krabicová libela (4) se sklopeným zrcátkem (5), pro umožnění jedním pohledem kontrolovat urovňání libely (4) i polohu kříže v kolimátoru (3). Kolimátor (3) je tvořen ocelovou trubičkou vyplněnou sklem s optickým křížem viditelným při pohledu do trubičky. Pod kolimátorem (3) je umístěna destička (6) s rektifikačními šroubky pro přesné nastavení kolmé polohy k tyči (1).

(74) Ing. Václav Kratochvíl, Husníkova 2086/22, Praha 13, 15800

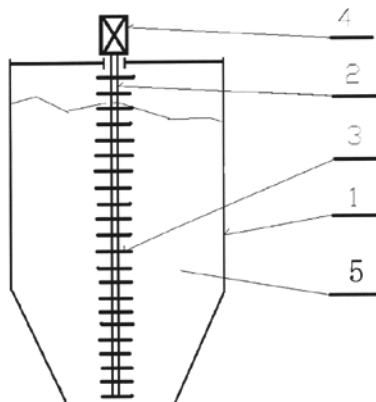

(51) **G08C 15/12** (2006.01)

H04B 3/50 (2006.01)

G08C 19/16 (2006.01)

G08C 19/18 (2006.01)

(21) **2012-695**

(71) Krejza Petr, Praha 10, CZ

Krejza Pavel Ing., Praha 10, CZ

(72) Krejza Petr, Praha 10, CZ

Krejza Pavel Ing., Praha 10, CZ

- (54) **Zařízení pro ovládání více elektrických spotřebičů umístěných v místnosti jedním nástěnným ovladačem**
- (22) 12.10.2012
- (57) Vynález se týká zařízení pro ovládání více elektrických spotřebičů umístěných v místnosti pomocí jednoho nástěnného ovladače (10), kde nástěnný ovladač (10) je tvořen alespoň základním dvoutlačítkovým ovládacím prvkem s řazením klapek 1/0 s možností spínání minimálně 3 výstupů okruhů (3) a/nebo spotřebičů (12, 13, 14, 15, 16). Ve výhodném provedení je nástěnný ovladač (10) tvořen základním dvoutlačítkem řazení 1/0 + 1/0 s možností spínání minimálně 6 výstupů okruhů (3) a/nebo spotřebičů (12, 13, 14, 15, 16). Jednotlivé spínané okruhy (3) jsou nastaveny do režimu bistabilního spínače a/nebo tlačítka pro ovládání spotřebiče a/nebo jako až čtyři individuální časové spínače a/nebo jeden časový spínač závislý na jiném výstupu. Zařízení je umístěno v instalační krabici pod strojkem nástěnného ovladače (10) nebo je integrováno v jednom boxu a umístěno v rozváděči (11).
- (74) Ing. Václav Kratochvíl, Husníkova 2086/22, Praha 13, 15800

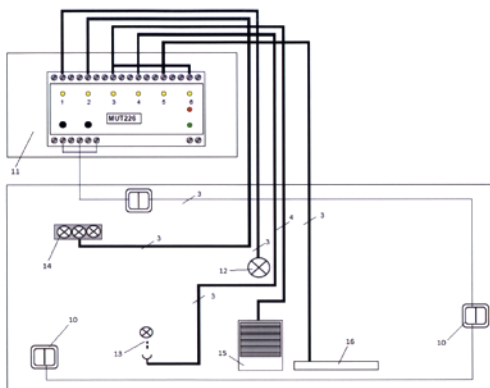

Zveřejněné přihlášky vynálezů - přehled podle třídících znaků

Tato kapitola obsahuje zveřejněné přihlášky vynálezů uspořádané podle třídících znaků mezinárodního patentové třídění, nacházejících se na druhém až x-tém místě zatřídění přihlášky vynálezu. Přihlášky vynálezu uspořádané podle třídících znaků na 1. pozici zatřídění jsou uvedeny v předchozí části.

A 61 B 5/22	(2006.01)	2013-38
A 61 K 31/47	(2006.01)	2012-322
A 61 P 3/06	(2006.01)	2012-322
A 63 B 22/02	(2006.01)	2013-38
B 29 C 39/04	(2006.01)	2012-307
		2012-308
B 29 C 43/20	(2006.01)	2012-308
C 08 J 9/16	(2006.01)	2012-307
		2012-308
C 08 J 9/33	(2006.01)	2012-307
		2012-308
E 04 B 1/38	(2006.01)	2011-776
E 04 F 13/08	(2006.01)	2012-315
E 04 F 13/18	(2006.01)	2012-315
F 16 H 1/16	(2006.01)	2012-504
F 28 F 9/02	(2006.01)	2012-317
G 01 B 7/02	(2006.01)	2012-563
G 01 B 7/26	(2006.01)	2012-563
G 01 C 15/02	(2006.01)	2012-699
G 01 C 3/02	(2006.01)	2012-699
G 01 C 5/00	(2006.01)	2012-699
G 01 F 23/00	(2006.01)	2012-563
G 02 B 27/30	(2006.01)	2012-699
G 08 C 19/16	(2006.01)	2012-695
G 08 C 19/18	(2006.01)	2012-695
H 04 B 3/50	(2006.01)	2012-695

Seznam přihlašovatelů zveřejněných přihlášek vynálezů

(71)	(21)	(51)	(71)	(21)	(51)
ATTL a spol. s.r.o., Praha 10, CZ	2012-319	E 06 B 3/663	(2006.01)		
České vysoké učení technické v Praze, Fakulta stavební, Katedra speciální geodézie, Praha 6, CZ	2012-699	G 01 C 3/00	(2006.01)		
HALLA VISTEON CLIMATE CONTROL CORPORATION, Daejeon-si, KR	2012-317	F 28 D 1/00	(2006.01)		
Kirpart Otomotiv Parcalari Sanayi Ve Ticaret A.S., Orhangazi, Bursa, TR	2013-584	F 01 P 7/16	(2006.01)		
Krejza Petr, Praha 10, CZ	2012-695	G 08 C 15/12	(2006.01)		
Krüselin Michael Nikolaus, Lukov, CZ	2013-38	A 61 H 3/00	(2006.01)		
Kutman Tomáš, Praha 5, CZ	2012-504	F 16 H 1/12	(2006.01)		
Metsec plc, Oldbury B69 4HF, GB	2011-776	E 04 B 1/24	(2006.01)		
NOVABRIK CZECH, s.r.o., Polička, okres Svitavy, CZ	2012-315	E 04 B 2/36	(2006.01)		
NOVOPOL a.s., Velký Třebešov, CZ	2012-307	B 29 C 43/04	(2006.01)		
NOVOPOL a.s., Velký Třebešov, CZ	2012-308	B 29 C 43/04	(2006.01)		
ŠKODA AUTO a. s., Mladá Boleslav, CZ	2012-320	B 60 D 1/28	(2006.01)		
Štollmann Vladimír doc. Ing. CSc. Ph.D., 96201 Zvolenská Slatina, SK	2013-465	B 61 B 7/02	(2006.01)		
Vysoká škola báňská-Technická univerzita Ostrava, Ostrava-Poruba, CZ	2012-563	G 01 F 23/22	(2006.01)		
Zentiva, k.s., Praha 10 - Dolní Měcholupy, CZ	2012-322	C 07 D 215/14	(2006.01)		
Zentiva, k.s., Praha 10 - Dolní Měcholupy, CZ	2012-327	C 07 D 405/12	(2006.01)		

FG4A

Udělené patenty - přehled podle čísel patentů

V období uzávěrky tohoto čísla Věstníku udělil Úřad průmyslového vlastnictví tyto patenty.

304154	<i>A 01 N 57/12</i>	(2006.01)
304155	<i>A 61 C 19/04</i>	(2006.01)
304156	<i>F 41 H 1/02</i>	(2006.01)
304157	<i>A 23 L 3/3499</i>	(2006.01)
304158	<i>A 23 C 21/02</i>	(2006.01)
304159	<i>B 65 G 19/24</i>	(2006.01)
304160	<i>B 82 B 3/00</i>	(2006.01)
304161	<i>C 12 M 1/00</i>	(2006.01)
304162	<i>F 16 H 1/12</i>	(2006.01)
304163	<i>G 01 F 23/22</i>	(2006.01)
304164	<i>G 08 C 15/12</i>	(2006.01)
304165	<i>G 01 C 3/00</i>	(2006.01)
304166	<i>A 61 H 3/00</i>	(2006.01)

FG4A

Udělené patenty - přehled podle MPT

(51) A01N 57/12 (2006.01)	(51) A61H 3/00 (2006.01)
(11) A01N 25/28 (2006.01)	(51) A63B 22/02 (2006.01)
(40) 304154	(51) A61B 5/22 (2006.01)
(40) 11.07.2001	(11) 304166
(21) 2001-343	(40) 27.11.2013
(73) FMC CORPORATION, Philadelphia, PA, US	(21) 2013-38
(72) Lee Fui-Tseng H., Princeton, NJ, US	(73) Krüsselin Michael Nikolaus, Lukov, CZ
Nicholson Paul, Trenton, NJ, US	(72) Krüsselin Michael Nikolaus, Lukov, CZ
Szamosi Janos, Washington, NJ, US	(54) Optimalizovaný způsob dynamického odlehčení a/nebo statického zavěšení ve svislé poloze pro pacienty s poškozením pohybového aparátu a zařízení k provádění tohoto způsobu
Sommer William T., Union, NJ, US	(22) 18.01.2013
(54) Způsob přípravy mikroenkapsulovaného prostředku kadusafosu a pesticidní prostředek s jeho obsahem	(74) UTB ve Zlíně, Univerzitní institut, Ing. Jan Görig, Nám. T.G.Masaryka 5555, Zlín, 76001
(32) 30.07.1998	
(31) 60/094610	(51) B65G 19/24 (2006.01)
(33) US	(51) B65G 23/00 (2006.01)
(86) PCT/US1999/017318	(11) 304159
(87) WO 2000/005962	(40) 02.03.2011
(22) 29.07.1999	(21) 2009-494
(74) JUDr. Pavel Zelený, Hájkova 2, Praha 2, 12000	(73) Rmax s.r.o., Zlín, CZ
	(72) Neuwirth Jiří Ing., Zlín, CZ
(51) A23C 21/02 (2006.01)	(54) Uchycení sběrného systému hrabicového dopravníku k pohonné jednotce
(51) C07H 3/04 (2006.01)	(22) 27.07.2009
(11) 304158	(74) Ing. Dana Kreizlová, UTB ve Zlíně, nám. T. G. Masaryka 5555, Zlín, 76001
(40) 10.11.2010	
(21) 2009-247	(51) B82B 3/00 (2006.01)
(73) Výzkumný ústav potravinářský Praha v.v.i., Praha 10, CZ	(51) C01G 5/00 (2006.01)
Výzkumný ústav mlékárenský s.r.o., Praha 6, CZ	(51) C01G 7/00 (2006.01)
(72) Bohačenko Ivan Ing. CSc., Praha 9, CZ	(51) C01G 55/00 (2006.01)
Pinkrová Jitka Ing. Ph.D., Praha 10, CZ	(11) 304160
Vavreinová Slavomíra Ing. CSc., Praha 2 - Nové Město, CZ	(40) 27.06.2012
Roubal Petr Ing. CSc., Praha 8, CZ	(21) 2010-898
(54) Způsob výroby fermentovaného syrovátkového nápoje s laktulosou	(73) Univerzita Palackého v Olomouci, Olomouc, CZ
(22) 20.04.2009	(72) Pucek Robert RNDr. Ph.D., Olbramice, CZ
(74) Ing. Jaroslav Novotný, Římská 2135/45, Praha 2, 12000	(72) Kvítek Libor Doc. RNDr. CSc., Velký Týnec, CZ
	(72) Panáček Aleš RNDr. Ph.D., Uničov, CZ
(51) A23L 3/3499 (2006.01)	(54) Způsob přípravy vodných disperzí nanočástic kovů
(51) A23B 7/153 (2006.01)	(22) 07.12.2010
(11) 304157	
(40) 19.05.2010	(51) C12M 1/00 (2006.01)
(21) 2008-713	(51) C12M 3/04 (2006.01)
(73) Výzkumný ústav potravinářský Praha v.v.i., Praha 10 - Hostivař, CZ	(51) C12N 1/12 (2006.01)
(72) Erban Vladimír RNDr. CSc., Praha 4 - Háje, CZ	(51) A01H 13/00 (2006.01)
Landfeld Aleš Ing., Nesměň - Zámuky, CZ	(11) 304161
Kováříková Eliška Ing. Ph.D., Praha 2, CZ	(40) 28.12.2011
Houška Milan Ing. CSc., Praha 3, CZ	(21) 2010-474
Antošová Jana, Praha 4 - Chodov, CZ	(73) ECOFUEL LABORATORIES s.r.o., Praha 2, CZ
Novotná Pavla Ing., Praha 9 - Horní Počernice, CZ	(72) Kašťánek Petr Ing. Ph.D., Praha 2, CZ
Průchová Jiřina, Praha 4, CZ	(54) Fotobioreaktor pro velkoobjemovou autotrofní kultivaci sinic a jednobuněčných řas s desorpčními zónami
(54) Způsob dekontaminace zeleniny kyselinou peroxyoctovou	(22) 15.06.2010
(22) 09.11.2008	(74) Mgr. Klára Studená, advokátka, patentová zástupkyně, Na Poříčí 12, Praha 1, 11000
(74) Ing. Jaroslav Novotný, Římská 2135/45, Praha 2, 12000	
(51) A61C 19/04 (2006.01)	(51) F16H 1/12 (2006.01)
(51) A61C 7/00 (2006.01)	(51) F16H 1/16 (2006.01)
(11) 304155	(11) 304162
(40) 12.11.2003	(40) 27.11.2013
(21) 2003-871	(21) 2012-504
(73) ORTHO-TAIN, INC., Winnetka, IL, US	(73) Kutman Tomáš, Praha 5, CZ
(72) Bergersen Earl O., Winnetka, IL, US	(72) Kutman Tomáš, Praha 5, CZ
(54) Zařízení pro poskytování diagnózy ortodontického stavu uživatele a aplikaci dentálního aparátu a způsob provádění diagnózy ortodontického stavu uživatele	(54) Bezvůlové šnekové soukolí s diskovým kolem
(32) 11.10.2000	(22) 23.07.2012
(31) 09/686142	
(33) US	(51) F41H 1/02 (2006.01)
(86) PCT/US2001/031366	(51) F41H 5/08 (2006.01)
(87) WO 2002/030313	(11) 304156
(22) 09.10.2001	(40) 07.10.2009
(74) PATENTSERVIS Praha a.s., Na Podkovce 281/10, Praha 4, 14700	(21) 2008-199
	(73) Hanuš Martin, Nový Knín, CZ

- (72) Hanuš Martin, Nový Knín, CZ
(54) **Taktická vesta s úpravou pro rychlé sejmutí**
(22) 28.03.2008
(74) BOHEMIA PATENT, Ing. Jana Vanděliková, Spálená 29,
Praha 1, 11000
-

- (51) **G01C 3/00** (2006.01)
G01C 3/02 (2006.01)
G01C 5/00 (2006.01)
G01C 15/02 (2006.01)
G02B 27/30 (2006.01)
(11) 304165
(40) 27.11.2013
(21) **2012-699**
(73) České vysoké učení technické v Praze, Fakulta stavební,
Katedra speciální geodézie, Praha 6, CZ
(72) Urban Rudolf Ing. Ph.D., Praha 10, CZ
Štroner Martin Doc. Ing. Ph.D., Roudnice nad Labem, CZ
(54) **Přípravek pro určení vodorovné roviny**
(22) 12.10.2012
(74) Ing. Václav Kratochvíl, Husníkova 2086/22, Praha 13,
15800
-

- (51) **G01F 23/22** (2006.01)
G01B 7/26 (2006.01)
G01F 23/00 (2006.01)
G01B 7/02 (2006.01)
(11) 304163
(40) 27.11.2013
(21) **2012-563**
(73) Vysoká škola báňská-Technická univerzita Ostrava,
Ostrava-Poruba, CZ
(72) Slíva Aleš Doc. Ing. Ph.D., Václavovice, CZ
Míková Jana Ing. Ph.D., Ostrava-Martinov, CZ
Famfulík Jan Ing. Ph.D., Ostrava 3, CZ
(54) **Způsob a zařízení pro snímání výšky hladiny sypké
hmoty v zásobníku**
(22) 22.08.2012
-

- (51) **G08C 15/12** (2006.01)
H04B 3/50 (2006.01)
G08C 19/16 (2006.01)
G08C 19/18 (2006.01)
(11) 304164
(40) 27.11.2013
(21) **2012-695**
(73) Krejza Petr, Praha 10, CZ
Krejza Pavel Ing., Praha 10, CZ
(72) Krejza Petr, Praha 10, CZ
Krejza Pavel Ing., Praha 10, CZ
(54) **Zařízení pro ovládání více elektrických spotřebičů
umístěných v místnosti jedním nástěnným ovladačem**
(22) 12.10.2012
(74) Ing. Václav Kratochvíl, Husníkova 2086/22, Praha 13,
15800
-

Seznam majitelů udělených patentů

(73)	(11)	(51)	(73)	(11)	(51)
České vysoké učení technické v Praze, Fakulta stavební, Katedra speciální geodézie, Praha 6, CZ	304165	G 01 C 3/00	(2006.01)		
ECOFUEL LABORATORIES s.r.o., Praha 2, CZ	304161	C 12 M 1/00	(2006.01)		
FMC CORPORATION, Philadelphia, PA, US	304154	A 01 N 57/12	(2006.01)		
Hanuš Martin, Nový Knín, CZ	304156	F 41 H 1/02	(2006.01)		
Krejza Petr, Praha 10, CZ	304164	G 08 C 15/12	(2006.01)		
Krejza Pavel Ing., Praha 10, CZ	304164	G 08 C 15/12	(2006.01)		
Krüsselin Michael Nikolaus, Lukov, CZ	304166	A 61 H 3/00	(2006.01)		
Kutman Tomáš, Praha 5, CZ	304162	F 16 H 1/12	(2006.01)		
ORTHO-TAIN, INC., Winnetka, IL, US	304155	A 61 C 19/04	(2006.01)		
Rmax s.r.o., Zlín, CZ	304159	B 65 G 19/24	(2006.01)		
Univerzita Palackého v Olomouci, Olomouc, CZ	304160	B 82 B 3/00	(2006.01)		
Vysoká škola báňská- Technická univerzita Ostrava, Ostrava-Poruba, CZ	304163	G 01 F 23/22	(2006.01)		
Výzkumný ústav mlékárenský s.r.o., Praha 6, CZ	304158	A 23 C 21/02	(2006.01)		
Výzkumný ústav potravinářský Praha v.v.i., Praha 10 - Hostivař, CZ	304157	A 23 L 3/3499	(2006.01)		
Výzkumný ústav potravinářský Praha v.v.i., Praha 10, CZ	304158	A 23 C 21/02	(2006.01)		

Udělené evropské patenty

Evropský patentový úřad udělil následující evropské patenty s účinky pro Českou republiku. Tyto patenty mohou být zrušeny nebo zachovány v pozměněném znění Evropským patentovým úřadem v řízení o odporu. K tomu, aby nabyl evropský patent účinnosti na území České republiky, je třeba, aby byl Úřadu předložen ve stanovené lhůtě překlad patentového spisu do českého jazyka (§ 35c odst. 2 až 4 zákona č. 527/1990 Sb., v platném znění).

(97) EP 1283272	(47) 13.11.2013	(97) EP 1801635	(47) 13.11.2013
(97) EP 1340845	(47) 13.11.2013	(97) EP 1802412	(47) 13.11.2013
(97) EP 1356836	(47) 13.11.2013	(97) EP 1808535	(47) 13.11.2013
(97) EP 1430590	(47) 13.11.2013	(97) EP 1818064	(47) 13.11.2013
(97) EP 1431758	(47) 13.11.2013	(97) EP 1819541	(47) 13.11.2013
(97) EP 1456749	(47) 13.11.2013	(97) EP 1827647	(47) 13.11.2013
(97) EP 1460116	(47) 13.11.2013	(97) EP 1829003	(47) 13.11.2013
(97) EP 1465215	(47) 13.11.2013	(97) EP 1829812	(47) 13.11.2013
(97) EP 1477734	(47) 13.11.2013	(97) EP 1839380	(47) 13.11.2013
(97) EP 1491025	(47) 13.11.2013	(97) EP 1841869	(47) 13.11.2013
(97) EP 1495313	(47) 13.11.2013	(97) EP 1845167	(47) 13.11.2013
(97) EP 1495579	(47) 13.11.2013	(97) EP 1849407	(47) 13.11.2013
(97) EP 1497722	(47) 13.11.2013	(97) EP 1852426	(47) 13.11.2013
(97) EP 1498224	(47) 13.11.2013	(97) EP 1855253	(47) 13.11.2013
(97) EP 1502193	(47) 13.11.2013	(97) EP 1855328	(47) 13.11.2013
(97) EP 1516328	(47) 13.11.2013	(97) EP 1856317	(47) 13.11.2013
(97) EP 1518661	(47) 13.11.2013	(97) EP 1858664	(47) 13.11.2013
(97) EP 1525262	(47) 13.11.2013	(97) EP 1858682	(47) 13.11.2013
(97) EP 1538972	(47) 13.11.2013	(97) EP 1866229	(47) 13.11.2013
(97) EP 1542543	(47) 13.11.2013	(97) EP 1866449	(47) 13.11.2013
(97) EP 1544380	(47) 13.11.2013	(97) EP 1872636	(47) 13.11.2013
(97) EP 1553036	(47) 13.11.2013	(97) EP 1878068	(47) 13.11.2013
(97) EP 1571096	(47) 13.11.2013	(97) EP 1895799	(47) 13.11.2013
(97) EP 1573047	(47) 13.11.2013	(97) EP 1898046	(47) 13.11.2013
(97) EP 1578280	(47) 13.11.2013	(97) EP 1903647	(47) 13.11.2013
(97) EP 1586911	(47) 13.11.2013	(97) EP 1908317	(47) 13.11.2013
(97) EP 1589939	(47) 13.11.2013	(97) EP 1909667	(47) 13.11.2013
(97) EP 1592357	(47) 13.11.2013	(97) EP 1913620	(47) 13.11.2013
(97) EP 1593963	(47) 13.11.2013	(97) EP 1918815	(47) 13.11.2013
(97) EP 1599110	(47) 13.11.2013	(97) EP 1919280	(47) 13.11.2013
(97) EP 1601354	(47) 13.11.2013	(97) EP 1919396	(47) 13.11.2013
(97) EP 1603210	(47) 13.11.2013	(97) EP 1922411	(47) 13.11.2013
(97) EP 1604370	(47) 13.11.2013	(97) EP 1923725	(47) 13.11.2013
(97) EP 1606985	(47) 13.11.2013	(97) EP 1924839	(47) 13.11.2013
(97) EP 1612823	(47) 13.11.2013	(97) EP 1926527	(47) 13.11.2013
(97) EP 1616841	(47) 13.11.2013	(97) EP 1931865	(47) 13.11.2013
(97) EP 1638513	(47) 13.11.2013	(97) EP 1933840	(47) 13.11.2013
(97) EP 1642352	(47) 13.11.2013	(97) EP 1934086	(47) 13.11.2013
(97) EP 1644181	(47) 13.11.2013	(97) EP 1935120	(47) 13.11.2013
(97) EP 1664165	(47) 13.11.2013	(97) EP 1935538	(47) 13.11.2013
(97) EP 1666502	(47) 13.11.2013	(97) EP 1935539	(47) 13.11.2013
(97) EP 1666520	(47) 13.11.2013	(97) EP 1935731	(47) 13.11.2013
(97) EP 1669274	(47) 13.11.2013	(97) EP 1937368	(47) 13.11.2013
(97) EP 1670943	(47) 13.11.2013	(97) EP 1937723	(47) 13.11.2013
(97) EP 1679475	(47) 13.11.2013	(97) EP 1949601	(47) 13.11.2013
(97) EP 1683418	(47) 13.11.2013	(97) EP 1953504	(47) 13.11.2013
(97) EP 1685595	(47) 13.11.2013	(97) EP 1955089	(47) 13.11.2013
(97) EP 1688261	(47) 13.11.2013	(97) EP 1957225	(47) 13.11.2013
(97) EP 1691738	(47) 13.11.2013	(97) EP 1961027	(47) 13.11.2013
(97) EP 1700016	(47) 13.11.2013	(97) EP 1966203	(47) 13.11.2013
(97) EP 1713333	(47) 13.11.2013	(97) EP 1967477	(47) 13.11.2013
(97) EP 1713536	(47) 13.11.2013	(97) EP 1967481	(47) 13.11.2013
(97) EP 1714122	(47) 13.11.2013	(97) EP 1967508	(47) 13.11.2013
(97) EP 1715794	(47) 13.11.2013	(97) EP 1971386	(47) 13.11.2013
(97) EP 1718744	(47) 13.11.2013	(97) EP 1974043	(47) 13.11.2013
(97) EP 1724257	(47) 13.11.2013	(97) EP 1978288	(47) 13.11.2013
(97) EP 1726209	(47) 13.11.2013	(97) EP 1986642	(47) 13.11.2013
(97) EP 1729873	(47) 13.11.2013	(97) EP 1986678	(47) 13.11.2013
(97) EP 1740774	(47) 13.11.2013	(97) EP 1986933	(47) 13.11.2013
(97) EP 1740792	(47) 13.11.2013	(97) EP 1987261	(47) 13.11.2013
(97) EP 1741337	(47) 13.11.2013	(97) EP 1998407	(47) 13.11.2013
(97) EP 1746251	(47) 13.11.2013	(97) EP 1999829	(47) 13.11.2013
(97) EP 1756774	(47) 13.11.2013	(97) EP 2005167	(47) 13.11.2013
(97) EP 1756845	(47) 13.11.2013	(97) EP 2005455	(47) 13.11.2013
(97) EP 1763612	(47) 13.11.2013	(97) EP 2005773	(47) 13.11.2013
(97) EP 1770393	(47) 13.11.2013	(97) EP 2006556	(47) 13.11.2013
(97) EP 1771663	(47) 13.11.2013	(97) EP 2008701	(47) 13.11.2013
(97) EP 1791492	(47) 13.11.2013	(97) EP 2012250	(47) 13.11.2013
(97) EP 1794567	(47) 13.11.2013	(97) EP 2012334	(47) 13.11.2013
(97) EP 1800295	(47) 13.11.2013	(97) EP 2013029	(47) 13.11.2013

(97)	EP 2016786	(47)	13.11.2013	(97)	EP 2182009	(47)	13.11.2013
(97)	EP 2020884	(47)	13.11.2013	(97)	EP 2183230	(47)	13.11.2013
(97)	EP 2023358	(47)	13.11.2013	(97)	EP 2183649	(47)	13.11.2013
(97)	EP 2025296	(47)	13.11.2013	(97)	EP 2185719	(47)	13.11.2013
(97)	EP 2025493	(47)	13.11.2013	(97)	EP 2187557	(47)	13.11.2013
(97)	EP 2027238	(47)	13.11.2013	(97)	EP 2189163	(47)	13.11.2013
(97)	EP 2032183	(47)	13.11.2013	(97)	EP 2190223	(47)	13.11.2013
(97)	EP 2032411	(47)	13.11.2013	(97)	EP 2192060	(47)	13.11.2013
(97)	EP 2032860	(47)	13.11.2013	(97)	EP 2192846	(47)	13.11.2013
(97)	EP 2034498	(47)	13.11.2013	(97)	EP 2193013	(47)	13.11.2013
(97)	EP 2041802	(47)	13.11.2013	(97)	EP 2193257	(47)	13.11.2013
(97)	EP 2041840	(47)	13.11.2013	(97)	EP 2193560	(47)	13.11.2013
(97)	EP 2042407	(47)	13.11.2013	(97)	EP 2193900	(47)	13.11.2013
(97)	EP 2049001	(47)	13.11.2013	(97)	EP 2194289	(47)	13.11.2013
(97)	EP 2049240	(47)	13.11.2013	(97)	EP 2194422	(47)	13.11.2013
(97)	EP 2050213	(47)	13.11.2013	(97)	EP 2196681	(47)	13.11.2013
(97)	EP 2057472	(47)	13.11.2013	(97)	EP 2203286	(47)	13.11.2013
(97)	EP 2061534	(47)	13.11.2013	(97)	EP 2208855	(47)	13.11.2013
(97)	EP 2061692	(47)	13.11.2013	(97)	EP 2211837	(47)	13.11.2013
(97)	EP 2062270	(47)	13.11.2013	(97)	EP 2211942	(47)	13.11.2013
(97)	EP 2065328	(47)	13.11.2013	(97)	EP 2213461	(47)	13.11.2013
(97)	EP 2069290	(47)	13.11.2013	(97)	EP 2213625	(47)	13.11.2013
(97)	EP 2070883	(47)	13.11.2013	(97)	EP 2214927	(47)	13.11.2013
(97)	EP 2071556	(47)	13.11.2013	(97)	EP 2216392	(47)	13.11.2013
(97)	EP 2072998	(47)	13.11.2013	(97)	EP 2217517	(47)	13.11.2013
(97)	EP 2076649	(47)	13.11.2013	(97)	EP 2217586	(47)	13.11.2013
(97)	EP 2078873	(47)	13.11.2013	(97)	EP 2221143	(47)	13.11.2013
(97)	EP 2084019	(47)	13.11.2013	(97)	EP 2221228	(47)	13.11.2013
(97)	EP 2086475	(47)	13.11.2013	(97)	EP 2221371	(47)	13.11.2013
(97)	EP 2091757	(47)	13.11.2013	(97)	EP 2222394	(47)	13.11.2013
(97)	EP 2092050	(47)	13.11.2013	(97)	EP 2222776	(47)	13.11.2013
(97)	EP 2103501	(47)	13.11.2013	(97)	EP 2224957	(47)	13.11.2013
(97)	EP 2105806	(47)	13.11.2013	(97)	EP 2225169	(47)	13.11.2013
(97)	EP 2106091	(47)	13.11.2013	(97)	EP 2225613	(47)	13.11.2013
(97)	EP 2107632	(47)	13.11.2013	(97)	EP 2225617	(47)	13.11.2013
(97)	EP 2108631	(47)	13.11.2013	(97)	EP 2225652	(47)	13.11.2013
(97)	EP 2110796	(47)	13.11.2013	(97)	EP 2227316	(47)	13.11.2013
(97)	EP 2111126	(47)	13.11.2013	(97)	EP 2227972	(47)	13.11.2013
(97)	EP 2111210	(47)	13.11.2013	(97)	EP 2229975	(47)	13.11.2013
(97)	EP 2114180	(47)	13.11.2013	(97)	EP 2231346	(47)	13.11.2013
(97)	EP 2115129	(47)	13.11.2013	(97)	EP 2232975	(47)	13.11.2013
(97)	EP 2115609	(47)	13.11.2013	(97)	EP 2233188	(47)	13.11.2013
(97)	EP 2117282	(47)	13.11.2013	(97)	EP 2233563	(47)	13.11.2013
(97)	EP 2117623	(47)	13.11.2013	(97)	EP 2234485	(47)	13.11.2013
(97)	EP 2119287	(47)	13.11.2013	(97)	EP 2234804	(47)	13.11.2013
(97)	EP 2119901	(47)	13.11.2013	(97)	EP 2235169	(47)	13.11.2013
(97)	EP 2120579	(47)	13.11.2013	(97)	EP 2236839	(47)	13.11.2013
(97)	EP 2121821	(47)	13.11.2013	(97)	EP 2237463	(47)	13.11.2013
(97)	EP 2127048	(47)	13.11.2013	(97)	EP 2239562	(47)	13.11.2013
(97)	EP 2129167	(47)	13.11.2013	(97)	EP 2240167	(47)	13.11.2013
(97)	EP 2130295	(47)	13.11.2013	(97)	EP 2240414	(47)	13.11.2013
(97)	EP 2130565	(47)	13.11.2013	(97)	EP 2244333	(47)	13.11.2013
(97)	EP 2130964	(47)	13.11.2013	(97)	EP 2245199	(47)	13.11.2013
(97)	EP 2133222	(47)	13.11.2013	(97)	EP 2247679	(47)	13.11.2013
(97)	EP 2133652	(47)	13.11.2013	(97)	EP 2247903	(47)	13.11.2013
(97)	EP 2135385	(47)	13.11.2013	(97)	EP 2248615	(47)	13.11.2013
(97)	EP 2136517	(47)	13.11.2013	(97)	EP 2248640	(47)	13.11.2013
(97)	EP 2138300	(47)	13.11.2013	(97)	EP 2250047	(47)	13.11.2013
(97)	EP 2147594	(47)	13.11.2013	(97)	EP 2250683	(47)	13.11.2013
(97)	EP 2148346	(47)	13.11.2013	(97)	EP 2251693	(47)	13.11.2013
(97)	EP 2150275	(47)	13.11.2013	(97)	EP 2255973	(47)	13.11.2013
(97)	EP 2150947	(47)	13.11.2013	(97)	EP 2257932	(47)	13.11.2013
(97)	EP 2153507	(47)	13.11.2013	(97)	EP 2258463	(47)	13.11.2013
(97)	EP 2157057	(47)	13.11.2013	(97)	EP 2259066	(47)	13.11.2013
(97)	EP 2157615	(47)	13.11.2013	(97)	EP 2260635	(47)	13.11.2013
(97)	EP 2157950	(47)	13.11.2013	(97)	EP 2261137	(47)	13.11.2013
(97)	EP 2158149	(47)	13.11.2013	(97)	EP 2266745	(47)	13.11.2013
(97)	EP 2160419	(47)	13.11.2013	(97)	EP 2270637	(47)	13.11.2013
(97)	EP 2161149	(47)	13.11.2013	(97)	EP 2273817	(47)	13.11.2013
(97)	EP 2161786	(47)	13.11.2013	(97)	EP 2274009	(47)	13.11.2013
(97)	EP 2163688	(47)	13.11.2013	(97)	EP 2275300	(47)	13.11.2013
(97)	EP 2165683	(47)	13.11.2013	(97)	EP 2277262	(47)	13.11.2013
(97)	EP 2170585	(47)	13.11.2013	(97)	EP 2278167	(47)	13.11.2013
(97)	EP 2171298	(47)	13.11.2013	(97)	EP 2278965	(47)	13.11.2013
(97)	EP 2172759	(47)	13.11.2013	(97)	EP 2279128	(47)	13.11.2013
(97)	EP 2173691	(47)	13.11.2013	(97)	EP 2279488	(47)	13.11.2013
(97)	EP 2178398	(47)	13.11.2013	(97)	EP 2280036	(47)	13.11.2013
(97)	EP 2179115	(47)	13.11.2013	(97)	EP 2281632	(47)	13.11.2013

(97) EP 2281849	(47) 13.11.2013	(97) EP 2342954	(47) 13.11.2013
(97) EP 2282243	(47) 13.11.2013	(97) EP 2344025	(47) 13.11.2013
(97) EP 2282774	(47) 13.11.2013	(97) EP 2344520	(47) 13.11.2013
(97) EP 2282840	(47) 13.11.2013	(97) EP 2346312	(47) 13.11.2013
(97) EP 2283677	(47) 13.11.2013	(97) EP 2346827	(47) 13.11.2013
(97) EP 2283731	(47) 13.11.2013	(97) EP 2347987	(47) 13.11.2013
(97) EP 2284937	(47) 13.11.2013	(97) EP 2348567	(47) 13.11.2013
(97) EP 2284968	(47) 13.11.2013	(97) EP 2349404	(47) 13.11.2013
(97) EP 2285122	(47) 13.11.2013	(97) EP 2351148	(47) 13.11.2013
(97) EP 2286472	(47) 13.11.2013	(97) EP 2352417	(47) 13.11.2013
(97) EP 2286652	(47) 13.11.2013	(97) EP 2353259	(47) 13.11.2013
(97) EP 2288460	(47) 13.11.2013	(97) EP 2355558	(47) 13.11.2013
(97) EP 2288556	(47) 13.11.2013	(97) EP 2355722	(47) 13.11.2013
(97) EP 2290479	(47) 13.11.2013	(97) EP 2356899	(47) 13.11.2013
(97) EP 2291091	(47) 13.11.2013	(97) EP 2357538	(47) 13.11.2013
(97) EP 2291410	(47) 13.11.2013	(97) EP 2359130	(47) 13.11.2013
(97) EP 2292100	(47) 13.11.2013	(97) EP 2360365	(47) 13.11.2013
(97) EP 2294676	(47) 13.11.2013	(97) EP 2360754	(47) 13.11.2013
(97) EP 2295162	(47) 13.11.2013	(97) EP 2361217	(47) 13.11.2013
(97) EP 2295198	(47) 13.11.2013	(97) EP 2363355	(47) 13.11.2013
(97) EP 2296181	(47) 13.11.2013	(97) EP 2364722	(47) 13.11.2013
(97) EP 2296856	(47) 13.11.2013	(97) EP 2365510	(47) 13.11.2013
(97) EP 2297107	(47) 13.11.2013	(97) EP 2368769	(47) 13.11.2013
(97) EP 2297223	(47) 13.11.2013	(97) EP 2370214	(47) 13.11.2013
(97) EP 2297359	(47) 13.11.2013	(97) EP 2373102	(47) 13.11.2013
(97) EP 2299453	(47) 13.11.2013	(97) EP 2373254	(47) 13.11.2013
(97) EP 2299767	(47) 13.11.2013	(97) EP 2374747	(47) 13.11.2013
(97) EP 2299816	(47) 13.11.2013	(97) EP 2374896	(47) 13.11.2013
(97) EP 2299842	(47) 13.11.2013	(97) EP 2375797	(47) 13.11.2013
(97) EP 2301763	(47) 13.11.2013	(97) EP 2376519	(47) 13.11.2013
(97) EP 2302220	(47) 13.11.2013	(97) EP 2376809	(47) 13.11.2013
(97) EP 2302795	(47) 13.11.2013	(97) EP 2378329	(47) 13.11.2013
(97) EP 2303276	(47) 13.11.2013	(97) EP 2379074	(47) 13.11.2013
(97) EP 2303593	(47) 13.11.2013	(97) EP 2379436	(47) 13.11.2013
(97) EP 2303967	(47) 13.11.2013	(97) EP 2379649	(47) 13.11.2013
(97) EP 2305099	(47) 13.11.2013	(97) EP 2380577	(47) 13.11.2013
(97) EP 2306770	(47) 13.11.2013	(97) EP 2380916	(47) 13.11.2013
(97) EP 2309242	(47) 13.11.2013	(97) EP 2381263	(47) 13.11.2013
(97) EP 2311066	(47) 13.11.2013	(97) EP 2381739	(47) 13.11.2013
(97) EP 2313544	(47) 13.11.2013	(97) EP 2381950	(47) 13.11.2013
(97) EP 2316029	(47) 13.11.2013	(97) EP 2382405	(47) 13.11.2013
(97) EP 2316198	(47) 13.11.2013	(97) EP 2382979	(47) 13.11.2013
(97) EP 2317981	(47) 13.11.2013	(97) EP 2383811	(47) 13.11.2013
(97) EP 2320092	(47) 13.11.2013	(97) EP 2384758	(47) 13.11.2013
(97) EP 2321821	(47) 13.11.2013	(97) EP 2385156	(47) 13.11.2013
(97) EP 2322807	(47) 13.11.2013	(97) EP 2386277	(47) 13.11.2013
(97) EP 2323211	(47) 13.11.2013	(97) EP 2386642	(47) 13.11.2013
(97) EP 2323776	(47) 13.11.2013	(97) EP 2387101	(47) 13.11.2013
(97) EP 2324387	(47) 13.11.2013	(97) EP 2387955	(47) 13.11.2013
(97) EP 2324805	(47) 13.11.2013	(97) EP 2387959	(47) 13.11.2013
(97) EP 2325731	(47) 13.11.2013	(97) EP 2389621	(47) 13.11.2013
(97) EP 2326552	(47) 13.11.2013	(97) EP 2389910	(47) 13.11.2013
(97) EP 2326731	(47) 13.11.2013	(97) EP 2389966	(47) 13.11.2013
(97) EP 2327362	(47) 13.11.2013	(97) EP 2389967	(47) 13.11.2013
(97) EP 2328782	(47) 13.11.2013	(97) EP 2390162	(47) 13.11.2013
(97) EP 2329510	(47) 13.11.2013	(97) EP 2390663	(47) 13.11.2013
(97) EP 2329694	(47) 13.11.2013	(97) EP 2391049	(47) 13.11.2013
(97) EP 2330323	(47) 13.11.2013	(97) EP 2391499	(47) 13.11.2013
(97) EP 2330398	(47) 13.11.2013	(97) EP 2392732	(47) 13.11.2013
(97) EP 2330978	(47) 13.11.2013	(97) EP 2393671	(47) 13.11.2013
(97) EP 2331550	(47) 13.11.2013	(97) EP 2394548	(47) 13.11.2013
(97) EP 2331632	(47) 13.11.2013	(97) EP 2395101	(47) 13.11.2013
(97) EP 2332621	(47) 13.11.2013	(97) EP 2395173	(47) 13.11.2013
(97) EP 2333942	(47) 13.11.2013	(97) EP 2395270	(47) 13.11.2013
(97) EP 2334396	(47) 13.11.2013	(97) EP 2395497	(47) 13.11.2013
(97) EP 2334534	(47) 13.11.2013	(97) EP 2396657	(47) 13.11.2013
(97) EP 2334553	(47) 13.11.2013	(97) EP 2396842	(47) 13.11.2013
(97) EP 2334741	(47) 13.11.2013	(97) EP 2397025	(47) 13.11.2013
(97) EP 2336197	(47) 13.11.2013	(97) EP 2397594	(47) 13.11.2013
(97) EP 2337012	(47) 13.11.2013	(97) EP 2397612	(47) 13.11.2013
(97) EP 2337642	(47) 13.11.2013	(97) EP 2397728	(47) 13.11.2013
(97) EP 2337966	(47) 13.11.2013	(97) EP 2397856	(47) 13.11.2013
(97) EP 2338227	(47) 13.11.2013	(97) EP 2398872	(47) 13.11.2013
(97) EP 2338576	(47) 13.11.2013	(97) EP 2398950	(47) 13.11.2013
(97) EP 2340216	(47) 13.11.2013	(97) EP 2400205	(47) 13.11.2013
(97) EP 2340253	(47) 13.11.2013	(97) EP 2400215	(47) 13.11.2013
(97) EP 2340586	(47) 13.11.2013	(97) EP 2400277	(47) 13.11.2013
(97) EP 2340716	(47) 13.11.2013	(97) EP 2401495	(47) 13.11.2013

(97) EP 2401812	(47) 13.11.2013	(97) EP 2439716	(47) 13.11.2013
(97) EP 2402401	(47) 13.11.2013	(97) EP 2440955	(47) 13.11.2013
(97) EP 2403381	(47) 13.11.2013	(97) EP 2441930	(47) 13.11.2013
(97) EP 2404746	(47) 13.11.2013	(97) EP 2442113	(47) 13.11.2013
(97) EP 2405021	(47) 13.11.2013	(97) EP 2442281	(47) 13.11.2013
(97) EP 2405761	(47) 13.11.2013	(97) EP 2442841	(47) 13.11.2013
(97) EP 2406233	(47) 13.11.2013	(97) EP 2443299	(47) 13.11.2013
(97) EP 2407292	(47) 13.11.2013	(97) EP 2444358	(47) 13.11.2013
(97) EP 2407397	(47) 13.11.2013	(97) EP 2444378	(47) 13.11.2013
(97) EP 2408886	(47) 13.11.2013	(97) EP 2444537	(47) 13.11.2013
(97) EP 2409086	(47) 13.11.2013	(97) EP 2445909	(47) 13.11.2013
(97) EP 2409597	(47) 13.11.2013	(97) EP 2446401	(47) 13.11.2013
(97) EP 2409941	(47) 13.11.2013	(97) EP 2446777	(47) 13.11.2013
(97) EP 2410659	(47) 13.11.2013	(97) EP 2446861	(47) 13.11.2013
(97) EP 2411201	(47) 13.11.2013	(97) EP 2447387	(47) 13.11.2013
(97) EP 2411606	(47) 13.11.2013	(97) EP 2447463	(47) 13.11.2013
(97) EP 2411607	(47) 13.11.2013	(97) EP 2447603	(47) 13.11.2013
(97) EP 2411609	(47) 13.11.2013	(97) EP 2448201	(47) 13.11.2013
(97) EP 2412757	(47) 13.11.2013	(97) EP 2448479	(47) 13.11.2013
(97) EP 2413159	(47) 13.11.2013	(97) EP 2450768	(47) 13.11.2013
(97) EP 2415219	(47) 13.11.2013	(97) EP 2452721	(47) 13.11.2013
(97) EP 2415492	(47) 13.11.2013	(97) EP 2453048	(47) 13.11.2013
(97) EP 2415761	(47) 13.11.2013	(97) EP 2453112	(47) 13.11.2013
(97) EP 2415795	(47) 13.11.2013	(97) EP 2453154	(47) 13.11.2013
(97) EP 2415905	(47) 13.11.2013	(97) EP 2453780	(47) 13.11.2013
(97) EP 2417287	(47) 13.11.2013	(97) EP 2454434	(47) 13.11.2013
(97) EP 2417613	(47) 13.11.2013	(97) EP 2454673	(47) 13.11.2013
(97) EP 2417923	(47) 13.11.2013	(97) EP 2455190	(47) 13.11.2013
(97) EP 2418917	(47) 13.11.2013	(97) EP 2455742	(47) 13.11.2013
(97) EP 2419367	(47) 13.11.2013	(97) EP 2456570	(47) 13.11.2013
(97) EP 2419464	(47) 13.11.2013	(97) EP 2456972	(47) 13.11.2013
(97) EP 2421778	(47) 13.11.2013	(97) EP 2456985	(47) 13.11.2013
(97) EP 2422831	(47) 13.11.2013	(97) EP 2457129	(47) 13.11.2013
(97) EP 2422896	(47) 13.11.2013	(97) EP 2457447	(47) 13.11.2013
(97) EP 2422897	(47) 13.11.2013	(97) EP 2458166	(47) 13.11.2013
(97) EP 2422898	(47) 13.11.2013	(97) EP 2460238	(47) 13.11.2013
(97) EP 2422986	(47) 13.11.2013	(97) EP 2460637	(47) 13.11.2013
(97) EP 2422994	(47) 13.11.2013	(97) EP 2460665	(47) 13.11.2013
(97) EP 2422995	(47) 13.11.2013	(97) EP 2460745	(47) 13.11.2013
(97) EP 2423018	(47) 13.11.2013	(97) EP 2460756	(47) 13.11.2013
(97) EP 2426523	(47) 13.11.2013	(97) EP 2460761	(47) 13.11.2013
(97) EP 2427351	(47) 13.11.2013	(97) EP 2460912	(47) 13.11.2013
(97) EP 2428401	(47) 13.11.2013	(97) EP 2461074	(47) 13.11.2013
(97) EP 2428440	(47) 13.11.2013	(97) EP 2461225	(47) 13.11.2013
(97) EP 2428455	(47) 13.11.2013	(97) EP 2461467	(47) 13.11.2013
(97) EP 2428457	(47) 13.11.2013	(97) EP 2461955	(47) 13.11.2013
(97) EP 2428518	(47) 13.11.2013	(97) EP 2462021	(47) 13.11.2013
(97) EP 2428593	(47) 13.11.2013	(97) EP 2463116	(47) 13.11.2013
(97) EP 2428727	(47) 13.11.2013	(97) EP 2463131	(47) 13.11.2013
(97) EP 2429729	(47) 13.11.2013	(97) EP 2463217	(47) 13.11.2013
(97) EP 2430700	(47) 13.11.2013	(97) EP 2463333	(47) 13.11.2013
(97) EP 2431239	(47) 13.11.2013	(97) EP 2463675	(47) 13.11.2013
(97) EP 2431310	(47) 13.11.2013	(97) EP 2465664	(47) 13.11.2013
(97) EP 2431339	(47) 13.11.2013	(97) EP 2465711	(47) 13.11.2013
(97) EP 2431356	(47) 13.11.2013	(97) EP 2465854	(47) 13.11.2013
(97) EP 2431772	(47) 13.11.2013	(97) EP 2466204	(47) 13.11.2013
(97) EP 2431932	(47) 13.11.2013	(97) EP 2466232	(47) 13.11.2013
(97) EP 2432302	(47) 13.11.2013	(97) EP 2466359	(47) 13.11.2013
(97) EP 2433574	(47) 13.11.2013	(97) EP 2466398	(47) 13.11.2013
(97) EP 2433720	(47) 13.11.2013	(97) EP 2466981	(47) 13.11.2013
(97) EP 2433775	(47) 13.11.2013	(97) EP 2467582	(47) 13.11.2013
(97) EP 2433817	(47) 13.11.2013	(97) EP 2468137	(47) 13.11.2013
(97) EP 2433858	(47) 13.11.2013	(97) EP 2468497	(47) 13.11.2013
(97) EP 2433878	(47) 13.11.2013	(97) EP 2468541	(47) 13.11.2013
(97) EP 2434478	(47) 13.11.2013	(97) EP 2468780	(47) 13.11.2013
(97) EP 2436284	(47) 13.11.2013	(97) EP 2469048	(47) 13.11.2013
(97) EP 2436330	(47) 13.11.2013	(97) EP 2469057	(47) 13.11.2013
(97) EP 2436345	(47) 13.11.2013	(97) EP 2470552	(47) 13.11.2013
(97) EP 2436522	(47) 13.11.2013	(97) EP 2471131	(47) 13.11.2013
(97) EP 2436601	(47) 13.11.2013	(97) EP 2471408	(47) 13.11.2013
(97) EP 2436607	(47) 13.11.2013	(97) EP 2471567	(47) 13.11.2013
(97) EP 2436973	(47) 13.11.2013	(97) EP 2472409	(47) 13.11.2013
(97) EP 2437272	(47) 13.11.2013	(97) EP 2472509	(47) 13.11.2013
(97) EP 2437548	(47) 13.11.2013	(97) EP 2472587	(47) 13.11.2013
(97) EP 2438255	(47) 13.11.2013	(97) EP 2472970	(47) 13.11.2013
(97) EP 2438931	(47) 13.11.2013	(97) EP 2473030	(47) 13.11.2013
(97) EP 2438978	(47) 13.11.2013	(97) EP 2473178	(47) 13.11.2013
(97) EP 2439696	(47) 13.11.2013	(97) EP 2473379	(47) 13.11.2013

(97) EP 2474256	(47) 13.11.2013	(97) EP 2503344	(47) 13.11.2013
(97) EP 2474430	(47) 13.11.2013	(97) EP 2503393	(47) 13.11.2013
(97) EP 2474677	(47) 13.11.2013	(97) EP 2503725	(47) 13.11.2013
(97) EP 2474775	(47) 13.11.2013	(97) EP 2504040	(47) 13.11.2013
(97) EP 2474963	(47) 13.11.2013	(97) EP 2504224	(47) 13.11.2013
(97) EP 2475373	(47) 13.11.2013	(97) EP 2504272	(47) 13.11.2013
(97) EP 2475923	(47) 13.11.2013	(97) EP 2504598	(47) 13.11.2013
(97) EP 2475926	(47) 13.11.2013	(97) EP 2505084	(47) 13.11.2013
(97) EP 2476424	(47) 13.11.2013	(97) EP 2505588	(47) 13.11.2013
(97) EP 2476800	(47) 13.11.2013	(97) EP 2505614	(47) 13.11.2013
(97) EP 2477080	(47) 13.11.2013	(97) EP 2505867	(47) 13.11.2013
(97) EP 2477153	(47) 13.11.2013	(97) EP 2505871	(47) 13.11.2013
(97) EP 2477624	(47) 13.11.2013	(97) EP 2505873	(47) 13.11.2013
(97) EP 2477751	(47) 13.11.2013	(97) EP 2505976	(47) 13.11.2013
(97) EP 2478100	(47) 13.11.2013	(97) EP 2506338	(47) 13.11.2013
(97) EP 2478140	(47) 13.11.2013	(97) EP 2506679	(47) 13.11.2013
(97) EP 2478607	(47) 13.11.2013	(97) EP 2507078	(47) 13.11.2013
(97) EP 2479009	(47) 13.11.2013	(97) EP 2508116	(47) 13.11.2013
(97) EP 2479164	(47) 13.11.2013	(97) EP 2508559	(47) 13.11.2013
(97) EP 2479286	(47) 13.11.2013	(97) EP 2508880	(47) 13.11.2013
(97) EP 2479454	(47) 13.11.2013	(97) EP 2509137	(47) 13.11.2013
(97) EP 2479822	(47) 13.11.2013	(97) EP 2509181	(47) 13.11.2013
(97) EP 2479986	(47) 13.11.2013	(97) EP 2509771	(47) 13.11.2013
(97) EP 2481279	(47) 13.11.2013	(97) EP 2509835	(47) 13.11.2013
(97) EP 2481387	(47) 13.11.2013	(97) EP 2510040	(47) 13.11.2013
(97) EP 2481611	(47) 13.11.2013	(97) EP 2510225	(47) 13.11.2013
(97) EP 2481693	(47) 13.11.2013	(97) EP 2510554	(47) 13.11.2013
(97) EP 2482100	(47) 13.11.2013	(97) EP 2511710	(47) 13.11.2013
(97) EP 2482238	(47) 13.11.2013	(97) EP 2511874	(47) 13.11.2013
(97) EP 2482452	(47) 13.11.2013	(97) EP 2512040	(47) 13.11.2013
(97) EP 2482631	(47) 13.11.2013	(97) EP 2512270	(47) 13.11.2013
(97) EP 2483046	(47) 13.11.2013	(97) EP 2512367	(47) 13.11.2013
(97) EP 2483130	(47) 13.11.2013	(97) EP 2513448	(47) 13.11.2013
(97) EP 2483572	(47) 13.11.2013	(97) EP 2513530	(47) 13.11.2013
(97) EP 2484808	(47) 13.11.2013	(97) EP 2513879	(47) 13.11.2013
(97) EP 2484841	(47) 13.11.2013	(97) EP 2514228	(47) 13.11.2013
(97) EP 2485022	(47) 13.11.2013	(97) EP 2514670	(47) 13.11.2013
(97) EP 2485399	(47) 13.11.2013	(97) EP 2515228	(47) 13.11.2013
(97) EP 2486793	(47) 13.11.2013	(97) EP 2515273	(47) 13.11.2013
(97) EP 2487701	(47) 13.11.2013	(97) EP 2517813	(47) 13.11.2013
(97) EP 2488003	(47) 13.11.2013	(97) EP 2517903	(47) 13.11.2013
(97) EP 2489352	(47) 13.11.2013	(97) EP 2518011	(47) 13.11.2013
(97) EP 2489508	(47) 13.11.2013	(97) EP 2518196	(47) 13.11.2013
(97) EP 2489526	(47) 13.11.2013	(97) EP 2518729	(47) 13.11.2013
(97) EP 2489661	(47) 13.11.2013	(97) EP 2518844	(47) 13.11.2013
(97) EP 2490246	(47) 13.11.2013	(97) EP 2518941	(47) 13.11.2013
(97) EP 2490361	(47) 13.11.2013	(97) EP 2519673	(47) 13.11.2013
(97) EP 2490559	(47) 13.11.2013	(97) EP 2519680	(47) 13.11.2013
(97) EP 2490877	(47) 13.11.2013	(97) EP 2519681	(47) 13.11.2013
(97) EP 2491591	(47) 13.11.2013	(97) EP 2519704	(47) 13.11.2013
(97) EP 2491852	(47) 13.11.2013	(97) EP 2520173	(47) 13.11.2013
(97) EP 2492402	(47) 13.11.2013	(97) EP 2520461	(47) 13.11.2013
(97) EP 2493751	(47) 13.11.2013	(97) EP 2520490	(47) 13.11.2013
(97) EP 2493769	(47) 13.11.2013	(97) EP 2521110	(47) 13.11.2013
(97) EP 2494693	(47) 13.11.2013	(97) EP 2521215	(47) 13.11.2013
(97) EP 2495157	(47) 13.11.2013	(97) EP 2521658	(47) 13.11.2013
(97) EP 2495844	(47) 13.11.2013	(97) EP 2521851	(47) 13.11.2013
(97) EP 2497533	(47) 13.11.2013	(97) EP 2522229	(47) 13.11.2013
(97) EP 2497852	(47) 13.11.2013	(97) EP 2522599	(47) 13.11.2013
(97) EP 2497981	(47) 13.11.2013	(97) EP 2523283	(47) 13.11.2013
(97) EP 2498326	(47) 13.11.2013	(97) EP 2523590	(47) 13.11.2013
(97) EP 2498479	(47) 13.11.2013	(97) EP 2523811	(47) 13.11.2013
(97) EP 2498938	(47) 13.11.2013	(97) EP 2523826	(47) 13.11.2013
(97) EP 2499720	(47) 13.11.2013	(97) EP 2524173	(47) 13.11.2013
(97) EP 2499983	(47) 13.11.2013	(97) EP 2524249	(47) 13.11.2013
(97) EP 2500283	(47) 13.11.2013	(97) EP 2524465	(47) 13.11.2013
(97) EP 2500384	(47) 13.11.2013	(97) EP 2524737	(47) 13.11.2013
(97) EP 2500448	(47) 13.11.2013	(97) EP 2524945	(47) 13.11.2013
(97) EP 2501212	(47) 13.11.2013	(97) EP 2525438	(47) 13.11.2013
(97) EP 2501213	(47) 13.11.2013	(97) EP 2525932	(47) 13.11.2013
(97) EP 2501426	(47) 13.11.2013	(97) EP 2526032	(47) 13.11.2013
(97) EP 2501847	(47) 13.11.2013	(97) EP 2526341	(47) 13.11.2013
(97) EP 2502717	(47) 13.11.2013	(97) EP 2526381	(47) 13.11.2013
(97) EP 2502738	(47) 13.11.2013	(97) EP 2527180	(47) 13.11.2013
(97) EP 2502857	(47) 13.11.2013	(97) EP 2527783	(47) 13.11.2013
(97) EP 2503061	(47) 13.11.2013	(97) EP 2528469	(47) 13.11.2013
(97) EP 2503072	(47) 13.11.2013	(97) EP 2528572	(47) 13.11.2013
(97) EP 2503201	(47) 13.11.2013	(97) EP 2528610	(47) 13.11.2013

(97)	EP 2528826	(47)	13.11.2013	(97)	EP 2573966	(47)	13.11.2013
(97)	EP 2528978	(47)	13.11.2013	(97)	EP 2574092	(47)	13.11.2013
(97)	EP 2529026	(47)	13.11.2013	(97)	EP 2574357	(47)	13.11.2013
(97)	EP 2529053	(47)	13.11.2013	(97)	EP 2574593	(47)	13.11.2013
(97)	EP 2529264	(47)	13.11.2013	(97)	EP 2576236	(47)	13.11.2013
(97)	EP 2529269	(47)	13.11.2013	(97)	EP 2578041	(47)	13.11.2013
(97)	EP 2529594	(47)	13.11.2013	(97)	EP 2578062	(47)	13.11.2013
(97)	EP 2530035	(47)	13.11.2013	(97)	EP 2581117	(47)	13.11.2013
(97)	EP 2530689	(47)	13.11.2013	(97)	EP 2586541	(47)	13.11.2013
(97)	EP 2530690	(47)	13.11.2013	(97)	EP 2590574	(47)	13.11.2013
(97)	EP 2531864	(47)	13.11.2013	(97)	EP 2593259	(47)	13.11.2013
(97)	EP 2531871	(47)	13.11.2013	(97)	EP 2594440	(47)	13.11.2013
(97)	EP 2532209	(47)	13.11.2013	(97)	EP 2595009	(47)	13.11.2013
(97)	EP 2532298	(47)	13.11.2013	(97)	EP 2596796	(47)	13.11.2013
(97)	EP 2532868	(47)	13.11.2013	(97)	EP 2597199	(47)	13.11.2013
(97)	EP 2533098	(47)	13.11.2013	(97)	EP 2600658	(47)	13.11.2013
(97)	EP 2533995	(47)	13.11.2013	(97)	EP 2601091	(47)	13.11.2013
(97)	EP 2534015	(47)	13.11.2013	(97)	EP 2603345	(47)	13.11.2013
(97)	EP 2534079	(47)	13.11.2013	(97)	EP 2606378	(47)	13.11.2013
(97)	EP 2534313	(47)	13.11.2013	(97)	EP 2608338	(47)	13.11.2013
(97)	EP 2534341	(47)	13.11.2013	(97)	EP 2611950	(47)	13.11.2013
(97)	EP 2534657	(47)	13.11.2013	(97)	EP 2612842	(47)	13.11.2013
(97)	EP 2534759	(47)	13.11.2013	(97)	EP 2639391	(47)	13.11.2013
(97)	EP 2534985	(47)	13.11.2013				
(97)	EP 2536305	(47)	13.11.2013				
(97)	EP 2537075	(47)	13.11.2013				
(97)	EP 2537142	(47)	13.11.2013				
(97)	EP 2537154	(47)	13.11.2013				
(97)	EP 2537406	(47)	13.11.2013				
(97)	EP 2537599	(47)	13.11.2013				
(97)	EP 2538238	(47)	13.11.2013				
(97)	EP 2538239	(47)	13.11.2013				
(97)	EP 2538700	(47)	13.11.2013				
(97)	EP 2538774	(47)	13.11.2013				
(97)	EP 2539105	(47)	13.11.2013				
(97)	EP 2539270	(47)	13.11.2013				
(97)	EP 2540154	(47)	13.11.2013				
(97)	EP 2543153	(47)	13.11.2013				
(97)	EP 2543285	(47)	13.11.2013				
(97)	EP 2543469	(47)	13.11.2013				
(97)	EP 2543473	(47)	13.11.2013				
(97)	EP 2543630	(47)	13.11.2013				
(97)	EP 2543710	(47)	13.11.2013				
(97)	EP 2545719	(47)	13.11.2013				
(97)	EP 2545784	(47)	13.11.2013				
(97)	EP 2546410	(47)	13.11.2013				
(97)	EP 2546481	(47)	13.11.2013				
(97)	EP 2548276	(47)	13.11.2013				
(97)	EP 2548392	(47)	13.11.2013				
(97)	EP 2548493	(47)	13.11.2013				
(97)	EP 2549182	(47)	13.11.2013				
(97)	EP 2550693	(47)	13.11.2013				
(97)	EP 2551000	(47)	13.11.2013				
(97)	EP 2551198	(47)	13.11.2013				
(97)	EP 2552395	(47)	13.11.2013				
(97)	EP 2553373	(47)	13.11.2013				
(97)	EP 2556045	(47)	13.11.2013				
(97)	EP 2557281	(47)	13.11.2013				
(97)	EP 2559499	(47)	13.11.2013				
(97)	EP 2559650	(47)	13.11.2013				
(97)	EP 2561609	(47)	13.11.2013				
(97)	EP 2563374	(47)	13.11.2013				
(97)	EP 2564459	(47)	13.11.2013				
(97)	EP 2564928	(47)	13.11.2013				
(97)	EP 2565673	(47)	13.11.2013				
(97)	EP 2566214	(47)	13.11.2013				
(97)	EP 2566819	(47)	13.11.2013				
(97)	EP 2567893	(47)	13.11.2013				
(97)	EP 2568243	(47)	13.11.2013				
(97)	EP 2568589	(47)	13.11.2013				
(97)	EP 2568636	(47)	13.11.2013				
(97)	EP 2569263	(47)	13.11.2013				
(97)	EP 2570659	(47)	13.11.2013				
(97)	EP 2572999	(47)	13.11.2013				
(97)	EP 2573064	(47)	13.11.2013				
(97)	EP 2573261	(47)	13.11.2013				
(97)	EP 2573503	(47)	13.11.2013				
(97)	EP 2573526	(47)	13.11.2013				

Zveřejněné překlady evropských patentových spisů

U následujících udělených evropských patentů s účinky pro Českou republiku byl majitelem předložen překlad patentového spisu do českého jazyka (§ 35c odst. 2 až 4 zákona č. 527/1990 Sb., v platném znění). Údaje jsou řazeny vzestupně podle čísel evropských patentů.

- | | | |
|---|--|---|
| (97) EP 1432453 | | (74) Rott, Růžička & Guttmann Patentové, známkové a advokátní kanceláře, Ing. Jana Fuchsová, Vinohradská 37, Praha 2, 12000 |
| (47) 14.08.2013 | | |
| (97) 06.03.2003 | | |
| (51) C07C 211/52 (2006.01) | | |
| C07C 323/34 (2006.01) | | |
| A61K 51/04 (2006.01) | | |
| A61P 25/28 (2006.01) | | |
| C07C 323/60 (2006.01) | | |
| C07C 323/25 (2006.01) | | |
| C07D 213/38 (2006.01) | | |
| C07D 311/16 (2006.01) | | |
| C07D 333/28 (2006.01) | | |
| C07D 307/56 (2006.01) | | |
| C07D 307/66 (2006.01) | | |
| (96) 27.08.2002 | | |
| (96) 02757398.9 | | |
| (73) The Trustees of The University of Pennsylvania, Philadelphia, Pennsylvania 19104-6283, US | | |
| (72) KUNG, Hank, F., Wynnewood, PA 19096, US
KUNG, Mei-Ping, Wynnewood, PA 19096, US
ZHUANG, Zhi-Ping, Lansdale, PA 19446, US | | |
| (54) Deriváty stilbenu a jejich použití pro navázání a zobrazení amyloidových plaků | | |
| (32) 27.08.2001 | | |
| (31) 314658 P | | |
| (33) US | | |
| (86) PCT/US2002/027201 | | |
| (87) WO 2003/018070 | | |
| (74) Hák, Janeček & Švestka, Patentová a známková kancelář, Ing. Pavel Janeček, U Průhonu 5, Praha 7, 17000 | | |
| (97) EP 1512405 | | |
| (47) 14.08.2013 | | |
| (97) 27.11.2003 | | |
| (51) A61K 31/7076 (2006.01) | | |
| A61K 9/107 (2006.01) | | |
| A61K 47/14 (2006.01) | | |
| A61K 47/32 (2006.01) | | |
| A61K 47/34 (2006.01) | | |
| A61P 17/00 (2006.01) | | |
| A61Q 19/00 (2006.01) | | |
| A61Q 19/04 (2006.01) | | |
| (96) 19.05.2003 | | |
| (96) 03728092.2 | | |
| (73) OTSUKA PHARMACEUTICAL CO., LTD., Chiyoda-ku Tokyo 101-8535, JP | | |
| (72) TANAKA, Hideo, Kyoto-shi, Kyoto 606-8116, JP
TANAKA, Masahiko, Otsu-shi, Shiga 520-0246, JP
FURUTA, Yasuo, Otsu-shi, Shiga 520-0112, JP
WAKAMATSU, Kosaburo, Yamashina-ku, Kyoto-shi, Kyoto 607-8425, JP
KAMIMURA, Junko, Ibaraki-shi, Osaka 567-0032, JP
HARANO, Fumiki, Yamashina-ku, Kyoto-shi, Kyoto 607-8083, JP
KAWAMURA, Mitsuaki, Yamashina-ku, Kyoto-shi, Kyoto 607-8412, JP
KAWABATA, Shigekatsu, 14-31, Nakanokoshi, Itanogun, Tokushima 771-0212, JP
SHINOHARA, Shigeo, Kyoto-shi, Kyoto 606-8275, JP
YOSHINO, Noboru, Igurukoto Nagitsuji 3-903, Kyoto-shi, Kyoto 607-8162, JP | | |
| (54) Kompozice obsahující adenosinmonofosfát pro léčení melazmy | | |
| (32) 20.05.2002 | | |
| (31) 2002144735 | | |
| (33) JP | | |
| (86) PCT/JP2003/006175 | | |
| (87) WO 2003/097072 | | |
| (97) EP 1546286 | | |
| (47) 31.07.2013 | | |
| (97) 19.02.2004 | | |
| (51) C09K 21/04 (2006.01) | | |
| C09K 21/06 (2006.01) | | |
| A62D 1/00 (2006.01) | | |
| A62D 1/06 (2006.01) | | |
| (96) 05.08.2003 | | |
| (96) 03783829.9 | | |
| (73) Deflamo AB, 175 62 Järfälla, SE | | |
| (72) Nilsson, Jens Birger, Glenelg North South Australia, AU | | |
| (54) Zpomalovač hoření a způsob jeho výroby | | |
| (32) 07.08.2002 | | |
| (31) 2002950614 | | |
| (33) AU | | |
| (86) PCT/AU2003/000980 | | |
| (87) WO 2004/015026 | | |
| (74) Společná advokátní kancelář Všečečka Zelený Švorčík Kalenský a partneři, JUDr. Michal Havlík, Hálkova 2, Praha 2, 12000 | | |
| (97) EP 1589140 | | |
| (47) 31.07.2013 | | |
| (97) 05.08.2004 | | |
| (51) D04H 3/00 (2012.01) | | |
| (96) 23.01.2004 | | |
| (96) 04704736.0 | | |
| (73) Mitsui Chemicals, Inc., Tokyo 105-7117, JP | | |
| (72) SUZUKI, Kenichi, c/o Mitsui Chemicals Inc., Sodegaura-shi, Chiba 299-0265, JP
MOTOMURA, Shigeyuki, c/o Mitsui Chemicals Inc., Sodegaura-shi, Chiba 299-0265, JP
YAMASAKI, Satoshi, Mitsui Takeda Chemicals Inc., Sodegaura-shi, Chiba 299-0265, JP
NISHIGUCHI, Daisuke, Mitsui Takeda Chemicals Inc., Sodegaura-shi, Chiba 299-0265, JP
KAWANABE, Hisashi, c/o Mitsui Takeda Chemicals Inc., Sodegaura-shi, Chiba 299-0265, JP | | |
| (54) Směs vláken a elastická netkaná textilie zahrnující uvedenou směs vláken a způsob její výroby | | |
| (32) 24.01.2003, 24.01.2003 | | |
| (31) 2003016802, 2003016803 | | |
| (33) JP, JP | | |
| (86) PCT/JP2004/000573 | | |
| (87) WO 2004/065680 | | |
| (74) KOREJZOVÁ & SPOL., v.o.s., JUDr. Petra Korejzová, Korunní 810/104 E, Praha 10, 10100 | | |
| (97) EP 1593391 | | |
| (47) 21.08.2013 | | |
| (97) 15.07.2004 | | |
| (51) A61K 38/46 (2006.01) | | |
| (96) 24.12.2003 | | |
| (96) 03768168.1 | | |
| (73) Komori, Hiromichi, Koganei-shi, Tokyo 184-0015, JP
Haro, Hirota, Tokyo 152-0013, JP | | |
| (72) HARO, Hirota, Meguro-ku, Tokyo 152-0013, JP | | |
| (54) Lék pro degenerativní meziobratlové ploténky | | |
| (32) 25.12.2002, 30.06.2003 | | |
| (31) 2002373527, 2003187675 | | |
| (33) JP, JP | | |
| (86) PCT/JP2003/016580 | | |
| (87) WO 2004/058296 | | |

(74) Společná advokátní kancelář Všeťečka Zelený Švorčík Kalenský a partneři, JUDr. Michal Havlík, Hálkova 2, Praha 2, 12000	(51) <i>C08L 5/08</i> (2006.01) <i>C08B 37/08</i> (2006.01) <i>A61K 9/16</i> (2006.01) <i>A61K 8/73</i> (2006.01) <i>A61Q 19/00</i> (2006.01)
(97) EP 1645803 (47) 14.08.2013 (97) 12.04.2006 (51) <i>F23N 1/00</i> (2006.01) <i>F23N 5/20</i> (2006.01) <i>F23N 5/24</i> (2006.01) (96) 20.09.2005 (96) 05020512.9 (73) Eberspächer Climate Control Systems GmbH & Co. KG, 73730 Esslingen, DE (72) Schmidt, Oliver, 73207 Plochingen, DE (54) Způsob spouštění topného přístroje, zejména topného přístroje vozidla (32) 05.10.2004 (31) 102004048482 (33) DE (74) Čermák a spol., JUDr. Karel Čermák, Elišky Peškové 15/735, Praha 5, 15000	(96) 26.05.2005 (96) 05744576.9 (73) Novozymes Biopharma DK A/S, 2880 Bagsvaerd, DK (72) BACH, Poul, DK-3460 Birkerod, DK THWAITES, Eric, DK-2300 Copenhagen, DK (54) Produkt vysušené a aglomerované hyaluronové kyseliny (32) 27.05.2004, 25.06.2004, 15.02.2005 (31) 200400833, 200401003, 200500223 (33) DK, DK, DK (86) PCT/DK2005/000350 (87) WO 2005/116131 (74) PATENTSERVIS Praha a.s., Na Podkovce 281/10, Praha 4, 14700
(97) EP 1670828 (47) 28.08.2013 (97) 21.04.2005 (51) <i>C07K 16/28</i> (2006.01) (96) 12.10.2004 (96) 04794837.7 (73) Bristol-Myers Squibb Company, Princeton, NJ 08543-4000, US (72) JURE-KUNKEL, Maria, Plainsboro, NJ 08536, US HEFTA, Laura, J., Pennington, NJ 08534, US SANTORO, Marc, Yardley, PA 19067, US GANGULY, Subinay, Newtown, PA 18940, US HALK, Edward, L., Sunnyvale, CA 94087, US (54) Plně lidské protilátky proti lidskému 4-1BB (CD137) (32) 10.10.2003, 08.10.2004 (31) 510193 P, 961567 (33) US, US (86) PCT/US2004/033587 (87) WO 2005/035584 (74) PATENTSERVIS Praha a.s., Na Podkovce 281/10, Praha 4, 14700	(97) EP 1835924 (47) 21.08.2013 (97) 06.07.2006 (51) <i>A61K 35/44</i> (2006.01) <i>A61K 35/50</i> (2006.01) <i>A61P 25/16</i> (2006.01) <i>A61P 25/28</i> (2006.01) (96) 22.12.2005 (96) 05855380.1 (73) Ethicon, Incorporated, Somerville, NJ 08876-0151, US (72) MESSINA, Darin, J., Downingtown, PA 19335, US MISTRY, Sanjay, Downingtown, PA 19335, US HONG, L.S., Klaudyne, Jersey City, NJ 07305, US KRAMER, Brian, C., Plainfield, New Jersey 07060, US ROMANKO, Michael, J., New Hope, PA 18938, US (54) Léčba parkinsonovy choroby a příbuzných poruch použitím buněk získaných po porodu (32) 23.12.2004 (31) 638966 P (33) US (86) PCT/US2005/046809 (87) WO 2006/071778 (74) Společná advokátní kancelář Všeťečka Zelený Švorčík Kalenský a partneři, JUDr. Michal Havlík, Hálkova 2, Praha 2, 12000
(97) EP 1694989 (47) 12.06.2013 (97) 07.07.2005 (51) <i>F16J 3/02</i> (2006.01) <i>F04B 43/067</i> (2006.01) <i>F04B 43/00</i> (2006.01) (96) 06.10.2004 (96) 04794580.3 (73) WANNER ENGINEERING, INC., Minneapolis, MN 55403, US (72) HEMBREE, Richard, D., Bellingham, WA 98229, US (54) Vícevrstvá membrána pro čerpadlo s hydraulickým pohonem (32) 02.12.2003 (31) 726984 (33) US (86) PCT/US2004/033267 (87) WO 2005/060414 (74) Ing. Pavel Reichel, Záhřebská 30, Praha 2, 12000	(97) EP 1835938 (47) 07.08.2013 (97) 06.07.2006 (51) <i>A61K 47/48</i> (2006.01) <i>A61P 7/00</i> (2006.01) (96) 23.12.2005 (96) 05855442.9 (73) Baxter International Inc., Deerfield, IL 60015, US Baxter Healthcare S.A., 8152 Glattpark (Opfikon), CH (72) SCHEIFLINGER, Friedrich, A-1090 Vienna, AT TURECEK, Peter, A-3400 Klosterneuburg, AT SIEKMANN, Juergen, A-1210 Vienna, AT (54) Konjugáty polymer-von willebrandův faktor (32) 27.12.2004, 04.04.2005, 15.04.2005, 26.05.2005 (31) 639244 P, 668378 P, 671901 P, 685086 P (33) US, US, US, US (86) PCT/US2005/046879 (87) WO 2006/071801 (74) Společná advokátní kancelář Všeťečka Zelený Švorčík Kalenský a partneři, JUDr. Michal Havlík, Hálkova 2, Praha 2, 12000
(97) EP 1753810 (47) 14.08.2013 (97) 08.12.2005	(97) EP 1890823 (47) 14.08.2013 (97) 16.11.2006 (51) <i>B05B 7/24</i> (2006.01) <i>B05B 7/04</i> (2006.01)

(96) 05.05.2006
(96) 06753495.8
(73) Wurz, Dieter, 76530 Baden-Baden, DE
(72) Wurz, Dieter, 76530 Baden-Baden, DE
(54) **Rozprašovací tryska, rozprašovací uspořádání a způsob provozování rozprašovací trysky a rozprašovacího uspořádání**
(32) 06.05.2005, 09.08.2005
(31) 102005021650, 102005037991
(33) DE, DE
(86) PCT/EP2006/004220
(87) WO 2006/119923
(74) Čermák a spol., JUDr. Karel Čermák, Elišky Peškové 15/735, Praha 5, 15000

(97) **EP 1904104**
(47) 11.09.2013
(97) 18.01.2007
(51) **A61K 39/395** (2006.01)
A61P 25/00 (2006.01)
C07K 16/18 (2006.01)
C07K 16/28 (2006.01)
C12N 15/113 (2010.01)
(96) 07.07.2006
(96) 06786428.0
(73) Biogen Idec MA Inc., Cambridge, MA 02142, US
(72) MI, Sha, Belmont, MA 02478, US
PEPINSKY, R. Blake, Arlington, MA 02474, US
SHAO, Zhaohui, Brookline, MA 02466, US
GRAFF, Christilyn P., Cambridge, MA 02139, US
(54) **SP35 Protilátky a jejich použití**
(32) 08.07.2005, 10.02.2006, 19.06.2006
(31) 697336 P, 771900 P, 814522 P
(33) US, US, US
(86) PCT/US2006/026271
(87) WO 2007/008547
(74) FAJNOR IP s.r.o., Mgr. Karol Fajnor, Hostivítova 124/5, Praha 2, 12800

(97) **EP 1904505**
(47) 17.07.2013
(97) 25.01.2007
(51) **C07D 498/18** (2006.01)
C07D 498/22 (2006.01)
A61K 31/424 (2006.01)
(96) 10.07.2006
(96) 06764120.9
(73) Helmholtz-Zentrum für Infektionsforschung GmbH, 38124 Braunschweig, DE
(72) IRSCHIK, Herbert, 38302 Wolfenbüttel, DE
JANSEN, Rolf, 38124 Braunschweig, DE
SASSE, Florenz, 38124 Braunschweig, DE
(54) **Biologicky účinné sloučeniny, získatelné ze Sorangium cellulosum**
(32) 15.07.2005
(31) 05106539
(33) EP
(86) PCT/EP2006/064047
(87) WO 2007/009897
(74) KOREJZOVÁ & SPOL., v.o.s., JUDr. Petra Korejzová, Korunní 810/104 E, Praha 10, 10100

(97) **EP 1924600**
(47) 28.08.2013
(97) 22.03.2007
(51) **C07K 14/47** (2006.01)
C07K 16/30 (2006.01)
C12Q 1/68 (2006.01)
(96) 06.09.2006
(96) 06791878.9

(73) Ganymed Pharmaceuticals AG, 55131 Mainz, DE
Johannes Gutenberg-Universität Mainz, vertreten durch den Präsidenten, 55122 Mainz, DE
(72) SAHIN, Ugur, 55116 Mainz, DE
TÜRECI, Özlem, 55116 Mainz, DE
KOSLOWSKI, Michael, 65933 Frankfurt, DE
USENER, Dirk, 65193 Wiesbaden, DE
(54) **Identifikace s tumory asociovaných antigens pro diagnózu a terapii**
(32) 12.09.2005
(31) 05019786
(33) EP
(86) PCT/EP2006/008695
(87) WO 2007/031222
(74) UNIPATENT, Ing. Jiří Chlustina, Jana Masaryka 43-47, Praha 2, 12000

(97) **EP 1942351**
(47) 07.08.2013
(97) 09.07.2008
(51) **G01S 5/22** (2006.01)
G01S 5/06 (2006.01)
G01S 5/00 (2006.01)
(96) 14.12.2007
(96) 07024271.4
(73) Omnipol a.s., Praha 1, CZ
(72) Smith, Alexander, E., McLean Virginia 22101, US
(54) **Rozmístitelný výzvědný a sledovací systém pro bezpečnost vlastí, pátrání a záchranu**
(32) 03.01.2007
(31) 649350
(33) US
(74) PATENTSERVIS Praha a.s., Na Podkovce 281/10, Praha 4, 14700

(97) **EP 1956686**
(47) 04.09.2013
(97) 13.08.2008
(51) **H01R 13/635** (2006.01)
H01R 13/629 (2006.01)
(96) 11.02.2008
(96) 08101474.8
(73) Tyco Electronics AMP Korea Limited, Kyungsan-si, KR
(72) Lee, Chul Sub c/o Tyco Electronics AMP Korea Ltd., Kyungsan-Si, KR
Lim, Kun Taek c/o Tyco Electronics AMP Korea Ltd., Kyungsan-Si, KR
Kwon, Gi Chan c/o Tyco Electronics AMP Korea Ltd., Kyungsan-Si, KR
(54) **Konektor s pružinovým posuvníkem**
(32) 12.02.2007
(31) 20070014475
(33) KR
(74) PATENTSERVIS Praha a.s., Na Podkovce 281/10, Praha 4, 14700

(97) **EP 1965649**
(47) 28.08.2013
(97) 05.07.2007
(51) **A01N 63/04** (2006.01)
A01P 3/00 (2006.01)
A01P 1/00 (2006.01)
(96) 21.12.2006
(96) 06848817.0
(73) Lesaffre et Compagnie, 75001 Paris, FR
(72) PUJOS, Philippe, F-59000 Lille, FR
(54) **Ochrana rostlin proti jejich patogenům**
(32) 21.12.2005
(31) 0513050
(33) FR
(86) PCT/FR2006/051414
(87) WO 2007/074303

(74) KOREJZOVÁ & SPOL., v.o.s., JUDr. Petra Korejzová,
Korunní 810/104 E, Praha 10, 10100

(51) **E02D 3/12** (2006.01)
E02D 27/34 (2006.01)
E02D 35/00 (2006.01)

(97) **EP 2007616**

(47) 07.08.2013

(97) 25.10.2007

(51) **B62D 55/06** (2006.01)

(96) 17.04.2007

(96) 07736780.3

(73) Messersì S.p.A., 60010 Casine di Ostra (AN), IT

(72) VALERE, Eugenio, I-60100 Ancona AN, IT

(54) **Masívní pásové vozidlo**

(32) 19.04.2006

(31) AN20060022

(33) IT

(86) PCT/IT2007/000276

(87) WO 2007/119259

(74) PATENTSERVIS Praha a.s., Na Podkovce 281/10, Praha
4, 14700

(96) 04.06.2007

(96) 07730808.8

(73) Uretek Worldwide Oy, 33960 Pirkkala, FI

(72) HÄKKINEN, Sami, FI-33730 Tampere, FI

(72) LIEVONEN, Tuomas, FI-37120 Nokia, FI

(54) **Způsob a uspořádání pro zlepšování půdy a/nebo
zdvihání struktur**

(32) 05.06.2006

(31) 20065379

(33) FI

(86) PCT/FI2007/050321

(87) WO 2007/141384

(74) Společná advokátní kancelář Všeťečka Zelený Švorčík
Kalenský a partneři, JUDr. Michal Havlík, Hálkova 2,
Praha 2, 12000

(97) **EP 2029975**

(47) 03.07.2013

(97) 20.11.2008

(51) **G01F 3/22** (2006.01)

G01F 15/00 (2006.01)

G01F 15/07 (2006.01)

(96) 23.05.2007

(96) 07873998.4

(73) Alfa Centauri S.p.A., 66016 Guardigliare (CH), IT

(72) TABELLARIO, Mario, I-65122 Pescara, IT

(54) **Způsob a aparát pro provoz elektromagnetického
ventilu spojeného s plynoměrem**

(32) 25.05.2006

(31) BO20060403

(33) IT

(86) PCT/IB2007/001326

(87) WO 2008/139242

(74) Společná advokátní kancelář Všeťečka Zelený Švorčík
Kalenský a partneři, JUDr. Michal Havlík, Hálkova 2,
Praha 2, 12000

(97) **EP 2008726**

(47) 14.08.2013

(97) 31.12.2008

(51) **B07C 5/342** (2006.01)

(96) 29.06.2007

(96) 07290822.1

(73) EURECAT SA., 07800 La Voultre-sur-Rhône, FR

(72) Dufresne, Pierre, 26000 Valence, FR

Meens, Maxime, 26250 Livron-sur-Drôme, FR

Bremaud, Mickael, 07800 St. Georges Les Bains, FR

(54) **Třídění částic katalyzátoru nebo absorbentu podle
barev**

(74) Čermák a spol., JUDr. Karel Čermák, Elišky Peškové
15/735, Praha 5, 15000

(97) **EP 2024329**

(47) 31.07.2013

(97) 29.11.2007

(51) **C07C 311/08** (2006.01)

C07C 311/09 (2006.01)

C07C 311/13 (2006.01)

C07C 311/14 (2006.01)

C07C 311/21 (2006.01)

C07C 311/29 (2006.01)

C07D 277/46 (2006.01)

C07D 333/34 (2006.01)

A61K 31/18 (2006.01)

A61P 11/00 (2006.01)

(96) 17.05.2007

(96) 07729254.8

(73) Dompe' S.P.A., 67100 L'Aquila, IT

(72) ALLEGRETTI, Marcello, 67100 L'Aquila, IT

BERTINI, Riccardo, 67100 L'Aquila, IT

BIZZARRI, Cinzia, 67100 L'Aquila, IT

CESTA, Maria Candida, 67100 L'Aquila, IT

ARAMINI, Andrea, 67100 L'Aquila, IT

MORICONI, Alessio, 67100 L'Aquila, IT

(54) **(2R) -2-[(4-sulfonyl)aminofenyl] propanamidy a
farmaceutické prostředky obsahující tyto sloučeniny**

(32) 18.05.2006

(31) 06114185

(33) EP

(86) PCT/EP2007/054806

(87) WO 2007/135080

(74) Společná advokátní kancelář Všeťečka Zelený Švorčík
Kalenský a partneři, JUDr. Michal Havlík, Hálkova 2,
Praha 2, 12000

(97) **EP 2043811**

(47) 14.08.2013

(97) 24.01.2008

(51) **B23K 26/38** (2006.01)

B23K 26/42 (2006.01)

B60R 21/215 (2011.01)

(96) 06.06.2007

(96) 07725863.0

(73) Johnson Controls Interiors GmbH & Co. KG, 47929
Grefrath, DE

(72) ASMUS, Uwe, 47918 Tönisvorst, DE

HARNISCH, Hartmut, 47929 Grefrath, DE

RENNER, Dieter, 47906 Kempen, DE

(54) **Způsob výroby součástí vyložení**

(32) 18.07.2006

(31) 102006033587

(33) DE

(86) PCT/EP2007/005003

(87) WO 2008/009331

(74) TRAPLOVÁ HAKR KUBÁT Advokátní a patentová
kancelář, Ing. Eduard Hakr, Přístavní 24, Praha 7, 17000

(97) **EP 2044267**

(47) 14.08.2013

(97) 17.01.2008

(51) **E01B 27/02** (2006.01)

(96) 18.06.2007

(96) 07726048.7

(73) Franz Plasser Bahnbaumaschinen-Industriegesellschaft
m.b.H., 1010 Wien, AT

(72) THEURER, Josef, A-1010 Wien, AT

WÖRGÖTTER, Herbert, A-4210 Gallneukirchen, AT

(97) **EP 2024573**

(47) 24.07.2013

(97) 13.12.2007

(54) **Kolejový stavební stroj k rozdělování šterku na kolejové trati**
(32) 14.07.2006
(31) 12042006
(33) AT
(86) PCT/EP2007/005337
(87) WO 2008/006442
(74) TRAPLOVÁ HAKR KUBÁT Advokátní a patentová kancelář, Ing. Eduard Hakr, Přístavní 24, Praha 7, 17000

(97) **EP 2055854**
(47) 14.08.2013
(97) 06.05.2009
(51) **E04D 1/12** (2006.01)
E04D 1/26 (2006.01)
E04D 1/16 (2006.01)
(96) 20.10.2008
(96) 08167018.4
(73) Imerys TC, 69760 Limonest, FR
(72) Cambier, Carryl, 81100 Castres, FR
Delangue, Thierry, 69610, Sainte Foy L'Argentiere, FR
Dubost, Daniel, 69610, Sainte Foy L'Argentiere, FR
Guichoux, Gwenaël, 01600, Trevoux, FR
(54) **Krytínová taška odpovídající několikanásobku plochy normalizované tašky**
(32) 05.11.2007
(31) 0707747
(33) FR
(74) Čermák a spol., JUDr. Karel Čermák, Elišky Peškové 15/735, Praha 5, 15000

(97) **EP 2076415**
(47) 14.08.2013
(97) 10.04.2008
(51) **B60S 1/04** (2006.01)
(96) 28.09.2007
(96) 07820701.6
(73) Robert Bosch GmbH, 70442 Stuttgart, DE
(72) VOLZ, Heiko, 76135 Karlsruhe, DE
KRUSE, Michael, 77815 Buehl, DE
SCHABANEL, François, F-94100 Saint Maur des Fossés, FR
(54) **Uspořádání zařízení na vozidle pro čištění, respektive stírání předního skla vozidla**
(32) 04.10.2006, 31.07.2007
(31) 102006046909, 102007035746
(33) DE, DE
(86) PCT/EP2007/060314
(87) WO 2008/040683
(74) Čermák a spol., JUDr. Karel Čermák, Elišky Peškové 15/735, Praha 5, 15000

(97) **EP 2083636**
(47) 04.09.2013
(97) 15.05.2008
(51) **A23J 1/00** (2006.01)
A23J 1/16 (2006.01)
A23L 1/305 (2006.01)
A23J 3/14 (2006.01)
A23J 3/16 (2006.01)
A23L 1/015 (2006.01)
A23L 1/211 (2006.01)
(96) 25.10.2007
(96) 07834645.9
(73) Coöperatie Avebe U.A., 9641 GK Veendam, NL
(72) GIUSEPPIN, Marco Luigi Federico, 9461 JB Gieten, NL
LAUS, Marc Christiaan, 9712 BS Groningen, NL
(54) **Způsob odstranění glykoalkaloidů**
(32) 10.11.2006, 17.07.2007
(31) 06077000, 07112636
(33) EP, EP
(86) PCT/NL2007/050514

(87) WO 2008/056977
(74) PATENTSERVIS Praha a.s., Na Podkovce 281/10, Praha 4, 14700

(97) **EP 2093179**
(47) 07.08.2013
(97) 26.08.2009
(51) **B65H 67/06** (2006.01)
B65H 54/72 (2006.01)
D01H 9/18 (2006.01)
(96) 11.02.2009
(96) 09152589.9
(73) Savio Macchine Tessili S.p.A., 33170 Pordenone, IT
(72) BADIALI, Roberto, 33170, PORDENONE, IT
MORINI, Giuseppe, 30026, PORTOGRUARO (Venezia), IT
SIMONATTO, Michele, 33084, CORDENONS (Pordenone), IT
(54) **Zařízení pro přizpůsobení navijče dávce cívek určených ke zpracování**
(32) 20.02.2008
(31) MI20080275
(33) IT
(74) KOREJZOVÁ & SPOL., v.o.s., JUDr. Petra Korejzová, Korunní 810/104 E, Praha 10, 10100

(97) **EP 2102071**
(47) 05.06.2013
(97) 17.07.2008
(51) **B65D 47/02** (2006.01)
B65D 49/00 (2006.01)
(96) 06.12.2007
(96) 07871800.4
(73) Amcor Flexibles Capsules France, 92400 Courbevoie, FR
(72) GRANGER, Jacques, F-33350 Sainte Terre, FR
BOURREAU, Jean-Marie, F-24700 Le Pizou, FR
(54) **Zařízení proti opětovnému naplnění uspořádané na hrdle nádoby, zejména láhve a kombinovaná ochranná čepička s tímto zařízením**
(32) 13.12.2006
(31) 0610886
(33) FR
(86) PCT/FR2007/002004
(87) WO 2008/084143
(74) Čermák a spol., JUDr. Karel Čermák, Elišky Peškové 15/735, Praha 5, 15000

(97) **EP 2133091**
(47) 22.05.2013
(97) 16.12.2009
(51) **A61K 38/28** (2006.01)
(96) 20.03.2009
(96) 09155775.1
(73) National Institute of Immunology, New Delhi 110067, IN
Indian Institute of Science, Karnataka 560 012, IN
(72) Suriola, Avadhesh, New Dehli 110 067, IN
Gupta, Sarika, New Dehli 110 067, IN
Singh, Mahendra Pal, New Dehli 110 067, IN
Chattopadhyay, Tandrika, New Dehli 110 067, IN
(54) **Prostředky zahrnující supramolekulární inzulinové celky použitelné pro léčení cukrovky**
(32) 07.04.2008
(31) DE09142008
(33) IN
(74) Společná advokátní kancelář Všeťečka Zelený Švorčík Kalenský a partneři, JUDr. Michal Havlík, Hálkova 2, Praha 2, 12000

(97) **EP 2155864**
(47) 17.07.2013
(97) 13.11.2008

- | | | | |
|---|-----------|--|-----------|
| (51) C12N 7/02 | (2006.01) | (32) 04.11.2008 | |
| (96) C12Q 1/70 | (2006.01) | (31) 102008055845 | |
| (96) 30.04.2008 | | (33) DE | |
| (96) 08749278.1 | | (74) Společná advokátní kancelář Všečeka Zelený Švorčík Kalenský a partneři, JUDr. Otakar Švorčík, Hálkova 2, Praha 2, 12000 | |
| (73) Baxter International Inc., Deerfield, IL 60015, US | | | |
| (72) Baxter Healthcare S.A., 8152 Glattpark (Opfikon), CH | | | |
| (72) REITER, Manfred, A-1150 Vienna, AT | | | |
| GRILLBERGER, Leopold, A-1010 Vienna, AT | | | |
| MUNDT, Wolfgang, A-1080 Vienna, AT | | (97) EP 2207429 | |
| MITTERER, Artur, A-2304 Orth/Donau, AT | | (47) 05.06.2013 | |
| SCHAFHAUSER, Horst, A-1230 Vienna, AT | | (97) 16.04.2009 | |
| (54) Formulace cukerných roztoků pro purifikaci virů kontinální centrifugací | | (51) A23D 9/00 | (2006.01) |
| (32) 04.05.2007 | | (51) A23L 1/29 | (2006.01) |
| (31) 927692 P | | (51) CI1C 3/08 | (2006.01) |
| (33) US | | (51) A61K 31/23 | (2006.01) |
| (86) PCT/EP2008/003531 | | (96) 02.10.2008 | |
| (87) WO 2008/135229 | | (96) 08808110.4 | |
| (74) Čermák a spol., JUDr. Karel Čermák, Elišky Peškové 15/735, Praha 5, 15000 | | (73) Enzymotec Ltd., 36584 Kfar Baruch, IL | |
| | | (72) BAR YOSEF, Fabiana, 32545 Haifa, IL | |
| | | BEN DROR, Gai, 30835 Moshav Ofer, IL | |
| | | COHEN, Tzafra, 34521 Haifa, IL | |
| | | LIFSHTIZ, Yael, 30900 Zicron Yacov, IL | |
| (97) EP 2156730 | | (54) Lipidový prostředek pro léčbu gastrointestinálních onemocnění a podporu intestinálního rozvoje a zrání. | |
| (47) 14.08.2013 | | (32) 09.10.2007 | |
| (97) 24.02.2010 | | (31) 960664 P | |
| (51) A01G 3/02 | (2006.01) | (33) US | |
| (96) 17.08.2009 | | (86) PCT/IL2008/001311 | |
| (96) 09167978.7 | | (87) WO 2009/047754 | |
| (73) Fiskars Brands Finland OY AB, 10330 Billnäs, FI | | (74) PATENTSERVIS Praha a.s., Na Podkovce 281/10, Praha 4, 14700 | |
| (72) Lindén, Olavi, 10330, Billnäs, FI | | | |
| Paloheimo, Markus, 10300, Karjaa, FI | | | |
| (54) Stříhací nástroj | | | |
| (32) 19.08.2008 | | (97) EP 2227646 | |
| (31) 20085779 | | (47) 25.09.2013 | |
| (33) FI | | (97) 14.05.2009 | |
| (74) Společná advokátní kancelář Všečeka Zelený Švorčík Kalenský a partneři, JUDr. Michal Havlík, Hálkova 2, Praha 2, 12000 | | (51) F16K 11/16 | (2006.01) |
| | | (51) F16K 31/528 | (2006.01) |
| | | (51) F02M 25/07 | (2006.01) |
| | | (96) 05.11.2008 | |
| | | (96) 08847517.3 | |
| (97) EP 2164510 | | (73) Dytech Ensa, S.L., 36315 Vigo, Pontevedra, ES | |
| (47) 17.07.2013 | | (72) CASTANO GONZÁLEZ, Carlos Manuel, E-36314 Vigo, ES | |
| (97) 24.12.2008 | | (54) Uspořádání ventilů | |
| (51) A61K 39/00 | (2006.01) | (32) 05.11.2007 | |
| (51) A61K 39/145 | (2006.01) | (31) 200702906 | |
| (96) 19.06.2008 | | (33) ES | |
| (96) 08771428.3 | | (86) PCT/EP2008/065002 | |
| (73) Zoetis W LLC, Florham Park NJ 07932, US | | (87) WO 2009/059999 | |
| (72) LUTZ, David Leon, Harcourt, Iowa 50544, US | | (74) A. Holas & partner Patentová a známková kancelář, Ing. Mgr. Hana Holasová, Křížová 4/105, Brno, 60300 | |
| RODENBERG, Jeffrey Harold, Fort Dodge, Iowa 50501, US | | | |
| DIEHL, Evan James, Iowa City, Iowa 52242, US | | | |
| KUMAR, Mahesh, Fort Dodge, Iowa 50501, US | | | |
| (54) Emulzní vakcinační kompozice obsahující antigen a adjuvans ve vodné fázi | | (97) EP 2238224 | |
| (32) 20.06.2007 | | (47) 07.08.2013 | |
| (31) 936571 P | | (97) 23.07.2009 | |
| (33) US | | (51) C10L 1/18 | (2006.01) |
| (86) PCT/US2008/067433 | | (51) CI1C 3/00 | (2006.01) |
| (87) WO 2008/157659 | | (51) C10L 1/02 | (2006.01) |
| (74) Čermák a spol., JUDr. Karel Čermák, Elišky Peškové 15/735, Praha 5, 15000 | | (96) 13.01.2009 | |
| | | (96) 09701774.3 | |
| | | (73) Tomas Bata University In Zlín, 76001 Zlín, CZ | |
| | | (72) KOLOMAZNÍK, Karel, 76005 Zlín, CZ | |
| | | KLEIN, Karel, 76001 Zlín, CZ | |
| | | VASEK, Vladimír, 76001 Zlín, CZ | |
| | | JANÁCOVÁ, Dagmar, 76001 Zlín, CZ | |
| | | JELÍNEK, Milos, 50008 Hradec Králové, CZ | |
| | | UHLÍROVÁ, Michaela, 76001 Zlín, CZ | |
| | | MYNARÍK, Alois, 76502 Otrokovice, CZ | |
| (97) EP 2189556 | | (54) Způsob výroby bionafty z tuků a olejů | |
| (47) 07.08.2013 | | (32) 14.01.2008, 30.06.2008 | |
| (97) 26.05.2010 | | (31) 20080018, 20080411 | |
| (51) D01H 4/12 | (2006.01) | (33) CZ, CZ | |
| (51) D01H 4/44 | (2006.01) | (86) PCT/CZ2009/000001 | |
| (96) 10.09.2009 | | | |
| (96) 09011574.2 | | | |
| (73) Oerlikon Textile GmbH & Co. KG, 42897 Remscheid, DE | | | |
| (72) Wassenhoven, Heinz-Georg, 41065 Mönchengladbach, DE | | | |
| (54) Dopřádací zařízení | | | |

- | | |
|---|--|
| <p>(87) WO 2009/089802
(74) UTB ve Zlíně, Univerzitní institut, Ing. Jan Görig, nám. T.G. Masaryka 5555, Zlín, 76001</p> | <p>(51) A61K 31/194 (2006.01)
A61K 31/42 (2006.01)
A61K 31/423 (2006.01)
A61K 31/519 (2006.01)
A61K 31/5377 (2006.01)
A61K 31/573 (2006.01)
A61K 45/06 (2006.01)
A61P 29/00 (2006.01)
A61P 37/06 (2006.01)
A61P 43/00 (2006.01)</p> |
| <p>(97) EP 2239397
(47) 21.08.2013
(97) 13.10.2010
(51) E04G 21/14 (2006.01)
D07B 1/06 (2006.01)
(96) 12.03.2009
(96) 09011410.9
(73) Peikko Group Oy, 15170 Lahti, FI
(72) Gentil, Hugo, 35043 Marburg, DE
(54) Zařízení ke spojování prefabrikovaných betonových dílů
(74) Hák, Janeček & Švestka, Patentová a známková kancelář, Ing. Pavel Janeček, U Průhonu 5, Praha 7, 17000</p> | <p>(96) 20.04.2009
(96) 09735250.4
(73) Toyama Chemical Co., Ltd., Shinjuku-ku Tokyo 160-0023, JP
(72) AIKAWA, Yukihiko, Toyama-Shi Toyama 930-8508, JP
SHIOZAWA, Shunichi, Kobe-Shi Hyogo 651-2274, JP
(54) Kombinace derivátu benzofenonu nebo jeho soli a imunosupresiva a farmaceutická kompozice obsahující tyto složky
(32) 22.04.2008
(31) 2008111295
(33) JP
(86) PCT/JP2009/057860
(87) WO 2009/131098
(74) Čermák a spol., JUDr. Karel Čermák, Elišky Peškové 15/735, Praha 5, 15000</p> |
| <p>(97) EP 2242743
(47) 21.08.2013
(97) 25.06.2009
(51) C07D 231/40 (2006.01)
C07D 411/12 (2006.01)
C07D 413/12 (2006.01)
A61K 31/4155 (2006.01)
A61P 31/18 (2006.01)
(96) 12.12.2008
(96) 08862120.6
(73) Actelion Pharmaceuticals Ltd., 4123 Allschwil, CH
BUR, Daniel, CH-4106 Therwil, CH
CORMINBOEUF, Olivier, CH-4123 Allschwil, CH
CREN, Sylvaine, CH-8006 Zürich, CH
FRETZ, Heinz, CH-4125 Riehen, CH
GRISOSTOMI, Corinna, CH-4123 Allschwil, CH
LEROY, Xavier, F-68640 Steinsoultz, FR
POTHIER, Julien, F-68300 Saint-louis, FR
RICHARD-BILDSTEIN, Sylvia, F-68440 Dietwiller, FR
(54) Aminopyrazolové deriváty
(32) 14.12.2007, 10.09.2008
(31) PCT/IB2007/055111, PCT/IB2008/053648
(33) IB, IB
(86) PCT/IB2008/055251
(87) WO 2009/077954
(74) Čermák a spol., JUDr. Karel Čermák, Elišky Peškové 15/735, Praha 5, 15000</p> | <p>(97) EP 2272941
(47) 14.08.2013
(97) 12.01.2011
(51) C11D 3/22 (2006.01)
(96) 20.06.2008
(96) 10188928.5
(73) The Procter & Gamble Company, Cincinnati, OH 45202, US
(72) Lant, Neil Joseph, Newcastle upon Tyne, NE3 5RP, GB
(54) Prací směs
(74) Společná advokátní kancelář Všetečka Zelený Švorčík Kalenský a partneři, JUDr. Otakar Švorčík, Hálkova 2, Praha 2, 12000</p> |
| <p>(97) EP 2248498
(47) 04.09.2013
(97) 10.11.2010
(51) A61G 7/05 (2006.01)
B62B 5/04 (2006.01)
(96) 24.03.2010
(96) 10250563.3
(73) Hill-Rom Services, Inc., Batesville IN 47006, US
(72) Lubbers, David P., Cincinnati, OH 45248, US
Albersmeyer, David A., Hoagland, IN 46745, US
Meyer, Gregory A., Batesville, IN 47006, US
Struewing, Dale J., Batesville, IN 47006, US
Reckelhoff, Jerome E., Blue Ash, OH 45241, US
(54) Dynamická elektrická brzda pohyblivých předmětů
(32) 06.05.2009
(31) 436588
(33) US
(74) PATENTSERVIS Praha a.s., Na Podkovce 281/10, Praha 4, 14700</p> | <p>(97) EP 2326537
(47) 14.08.2013
(97) 04.03.2010
(51) B60S 1/08 (2006.01)
(96) 27.08.2009
(96) 09782284.5
(73) Leopold Kostal GmbH & Co. KG, 58513 Lüdenscheid, DE
(72) KORTAN, Josef, Chysky 398 53, CZ
BÖBEL, Ralf, 59439 Holzwickede, DE
BLÄSING, Frank, 59457 Werl, DE
(54) Senzorové uspořádání pro motorové vozidlo
(32) 28.08.2008
(31) 102008044839
(33) DE
(86) PCT/EP2009/061077
(87) WO 2010/023244
(74) Čermák a spol., JUDr. Karel Čermák, Elišky Peškové 15/735, Praha 5, 15000</p> |
| <p>(97) EP 2266557
(47) 14.08.2013
(97) 29.10.2009</p> | <p>(97) EP 2365129
(47) 03.07.2013
(97) 14.09.2011</p> |

(51) D21H 17/37	(2006.01)	(74) Společná advokátní kancelář Vsetečka Zelený Švorčík Kalenský a partneři, JUDr. Otakar Švorčík, Hálkova 2, Praha 2, 12000
D21H 19/58	(2006.01)	
D21H 21/18	(2006.01)	
D21H 27/32	(2006.01)	
D21H 27/34	(2006.01)	
D21H 27/38	(2006.01)	
D21H 27/42	(2006.01)	
D21H 27/00	(2006.01)	
D21F 7/08	(2006.01)	
D21H 23/22	(2006.01)	
D21H 23/50	(2006.01)	
D21H 23/52	(2006.01)	
(96) 04.03.2010		
(96) 10155520.9		
(73) Duni AB, 201 22 Malmö, SE		
(72) Lööb, Thomas, 201 22, Malmö, SE		
(54) Nový materiál		
(74) Společná advokátní kancelář Vsetečka Zelený Švorčík Kalenský a partneři, JUDr. Michal Havlík, Hálkova 2, Praha 2, 12000		
<hr/>		
(97) EP 2367736		(97) EP 2385210
(47) 29.05.2013		(47) 18.09.2013
(97) 02.12.2010		(97) 09.11.2011
(51) B65D 85/804	(2006.01)	(51) E06B 9/72
A47J 31/06	(2006.01)	F16H 1/46
(96) 30.12.2009		E06B 9/322
(96) 09796108.0		E06B 9/70
(73) Koninklijke Douwe Egberts B.V., 3532 AD Utrecht, NL		E04F 10/06
(72) WONG, Kon, Euan, Gerard, Burwood East Victoria 3151, AU		(2006.01)
BRANDT, Guido, Bentleigh East Victoria 3163, AU		(2006.01)
KOELING, Hendrik Cornelis, NL-3826 BE Amersfoort, NL		(2006.01)
KAMERBEEK, Ralf, NL-3454 EJ De Meern, NL		(2006.01)
BIESHEUVEL, Arend Cornelis Jacobus, NL-4251 VS Werkendam, NL		(2006.01)
(54) Systém a způsob pro přípravu předem stanoveného množství nápoje		(96) 06.05.2011
(32) 17.06.2009, 17.06.2009, 17.06.2009, 17.06.2009		(96) 11165038.8
(31) 09162982, 09162934, 09162998, 09162995		(73) Gerhard Geiger GmbH & Co., 74321 Bietigheim-Bissingen, DE
(33) EP, EP, EP, EP		(72) Dangel, Hans-Michael, 74391 Erligheim, DE
(86) PCT/NL2009/050815		(54) Převodovka s planetovými koly pro hnací motory
(87) WO 2010/137947		(32) 07.05.2010
(74) PATENTSERVIS Praha a.s., Na Podkovce 281/10, Praha 4, 14700		(31) 102010019842
		(33) DE
		(74) Patentová a známková kancelář, Ing. Jaromír Příkryl, Včelín 1161, Hulín, 76824
<hr/>		
(97) EP 2394511		(97) EP 2394511
(47) 21.08.2013		(47) 21.08.2013
(97) 14.12.2011		(97) 14.12.2011
(51) A01N 47/16	(2006.01)	(51) A01N 47/16
A01P 7/00	(2006.01)	A01P 7/00
(96) 10.06.2011		(96) 10.06.2011
(96) 11169399.0		(96) 11169399.0
(73) Saltigo GmbH, 40764 Langenfeld, DE		(73) Saltigo GmbH, 40764 Langenfeld, DE
(72) Koch, Burkhard, 50823 Köln, DE		(72) Koch, Burkhard, 50823 Köln, DE
Job, Andreas, 50858 Köln, DE		Job, Andreas, 50858 Köln, DE
Müller, Nikolaus, 55595 Wallhausen, DE		Müller, Nikolaus, 55595 Wallhausen, DE
(54) Synergicky působící směsi z enantiometrů alfa, omega-aminoalkoholů, jejich výroba a jejich použití v přípravcích pro odpuzování hmyzu a roztočů		(54) Synergicky působící směsi z enantiometrů alfa, omega-aminoalkoholů, jejich výroba a jejich použití v přípravcích pro odpuzování hmyzu a roztočů
(32) 12.06.2010		(32) 12.06.2010
(31) 102010023586		(31) 102010023586
(33) DE		(33) DE
(74) Společná advokátní kancelář Vsetečka Zelený Švorčík Kalenský a partneři, JUDr. Michal Havlík, Hálkova 2, Praha 2, 12000		(74) Společná advokátní kancelář Vsetečka Zelený Švorčík Kalenský a partneři, JUDr. Michal Havlík, Hálkova 2, Praha 2, 12000
<hr/>		
(97) EP 2370265		(97) EP 2395534
(47) 07.08.2013		(47) 31.07.2013
(97) 01.07.2010		(97) 14.12.2011
(51) B41J 11/00	(2006.01)	(51) H01H 71/12
B41J 15/04	(2006.01)	H01H 71/02
(96) 22.12.2009		H01H 71/74
(96) 09804075.1		(2006.01)
(73) Brother Kogyo Kabushiki Kaisha, Nagoya-shi, Aichi 467-8561, JP		(2006.01)
(72) YAMAGUCHI, Koshiro, Nagoya-shi Aichi 467-8561, JP		(2006.01)
NAGAE, Tsuyoshi, Nagoya-shi Aichi 467-8561, JP		(2006.01)
IMAMAKI, Teruo, Nagoya-shi Aichi 467-8561, JP		(2006.01)
KATO, Masato, Nagoya-shi Aichi 467-8561, JP		(96) 08.06.2010
HORIUCHI, Takashi, Nagoya-shi Aichi 467-8561, JP		(96) 10165233.7
SAGO, Akira, Nagoya-shi Aichi 467-8561, JP		(73) Eaton Electrical IP GmbH & Co. KG, 12529 Schönefeld, DE
IRIYAMA, Yasuhiro, Nagoya-shi Aichi 467-8561, JP		(72) Baujan, Günter, 53844 Troisdorf, DE
SHIBATA, Yasuhiro, Nagoya-shi Aichi 467-8561, JP		Dauer, Klaus, 56075 Koblenz, DE
(54) Pásková kazeta a pásková tiskárna		(54) Spouštěcí jednotka pro jistič
(32) 25.12.2008, 25.12.2008, 25.12.2008, 25.12.2008, 25.12.2008, 25.12.2008, 25.12.2008, 31.03.2009, 31.03.2009, 31.03.2009, 31.03.2009, 31.03.2009, 31.03.2009		(74) Společná advokátní kancelář Vsetečka Zelený Švorčík Kalenský a partneři, JUDr. Michal Havlík, Hálkova 2, Praha 2, 12000
(31) 2008331634, 2008331635, 2008331638, 2008331639, 2008331641, 2008331642, 2008331643, 2009088440, 2009088441, 2009088456, 2009088460, 2009088468		
(33) JP, JP, JP, JP, JP, JP, JP, JP, JP, JP, JP, JP, JP, JP		
(86) PCT/JP2009/007085		
(87) WO 2010/073599		
		(97) EP 2395942
		(47) 24.07.2013
		(97) 19.08.2010
		(51) A61F 2/04
		A61B 17/11
		A61F 2/82
		(2013.01)
		(2006.01)
		(2013.01)
		(96) 09.02.2010
		(96) 10708310.7

(73) Khosrovaninejad, Charam, 84210 Pernes Les Fontaines, FR
Medical Innovation Developpement, 69570 Dardilly, FR
(72) Khosrovaninejad, Charam, 84210 Pernes Les Fontaines, FR
(54) **Chirurgické zařízení uspůsobené vytvořit dočasnou ochranu anastomózy**
(32) 10.02.2009
(31) 0950819
(33) FR
(86) PCT/FR2010/050210
(87) WO 2010/092291
(74) Společná advokátní kancelář Všečeka Zelený Švorčík Kalenský a partneři, JUDr. Michal Havlík, Hálkova 2, Praha 2, 12000

(97) **EP 2397480**
(47) 14.08.2013
(97) 19.08.2010
(51) **C07D 403/10** (2006.01)
A61K 31/5513 (2006.01)
A61P 25/04 (2006.01)
A61P 43/00 (2006.01)
C07D 413/10 (2006.01)
C07D 417/10 (2006.01)
(96) 15.02.2010
(96) 10741334.6
(73) Nippon Chemiphar Co., Ltd., Tokyo 101-0032, JP
(72) SAKUMA, Shogo, Misato-shi Saitama 341-0005, JP
TAKAHASHI, Toshihiro, Misato-shi Saitama 341-0005, JP
USHIODA, Masatoshi, Misato-shi Saitama 341-0005, JP
IMAI, Toshiyasu, Misato-shi Saitama 341-0005, JP
INOUE, Kazuhide, Fukuoka-shi Fukuoka 812-8581, JP
(54) **Diazepindionový derivát**
(32) 16.02.2009
(31) 2009032705
(33) JP
(86) PCT/JP2010/052571
(87) WO 2010/093061
(74) PATENTSERVIS Praha a.s., Na Podkovce 281/10, Praha 4, 14700

(97) **EP 2399867**
(47) 21.08.2013
(97) 28.12.2011
(51) **C01G 1/02** (2006.01)
C01G 53/00 (2006.01)
(96) 25.06.2010
(96) 10167350.7
(73) Evonik Degussa GmbH, 45128 Essen, DE
(72) Katusic, Stipan, Prof., 65812 Bad Soden, DE
Kreß, Peter, 63791 Karlstein, DE
(54) **Způsob výroby směsných oxidů obsahujících lithium**
(74) TRAPLOVÁ HAKR KUBÁT Advokátní a patentová kancelář, Ing. Eduard Hakr, Přístavní 24, Praha 7, 17000

(97) **EP 2400298**
(47) 14.08.2013
(97) 28.12.2011
(51) **G01N 33/50** (2006.01)
(96) 28.05.2010
(96) 10005602.7
(73) F.Hoffmann-La Roche AG, 4070 Basel, CH
(72) ENDL, Josef, 82362 Weilheim, DE
HERR, Natalie, 68794 Oberhausen/Rheinhausen, DE
OFFNER, Sonja, 82377 Penzberg, DE
PLATZER, Josef, 82538 Geretsried, DE
SIEWE, Basile, Chicago IL 60657, US
THOREY, Irmgard, 82362 Weilheim, DE
(54) **Zůsob kultivace jednotlivých B-buněk a tvorba specifické protilátky**

(74) Čermák a spol., JUDr. Karel Čermák, Elišky Peškové 15/735, Praha 5, 15000

(97) **EP 2407166**
(47) 21.08.2013
(97) 16.09.2010
(51) **A61K 31/4965** (2006.01)
A61K 9/14 (2006.01)
A61K 9/20 (2006.01)
A61K 47/02 (2006.01)
A61K 47/14 (2006.01)
A61K 47/32 (2006.01)
A61K 47/36 (2006.01)
A61K 47/38 (2006.01)
(96) 12.03.2010
(96) 10750921.8
(73) Toyama Chemical Co., Ltd., Shinjuku-ku Tokyo 160-0023, JP
(72) KAKUDA, Sahoe, Toyama-shi Toyama 930-8508, JP
NISHIMURA, Setsuko, Toyama-shi Toyama 930-8508, JP
HIROTA, Takafumi, Toyama-shi Toyama 930-8508, JP
(54) **Tableta a granulovaný prášek obsahující 6-fluor-3-hydroxypyrazinkarboxamid**
(32) 13.03.2009
(31) 2009061837
(33) JP
(86) PCT/JP2010/054191
(87) WO 2010/104170
(74) Čermák a spol., JUDr. Karel Čermák, Elišky Peškové 15/735, Praha 5, 15000

(97) **EP 2424538**
(47) 14.08.2013
(97) 04.11.2010
(51) **A61K 9/06** (2006.01)
A61K 9/00 (2006.01)
A61K 31/519 (2006.01)
A61P 17/02 (2006.01)
(96) 29.04.2010
(96) 10719314.6
(73) Nobera Pharma, S.L., 28760 Tres Cantos Madrid, ES
Advancell Advanced in Vitro Cell Technologies,S.A., 08028 Barcelona, ES
(72) RODEMER, Yolanda, 26386 WilhemsHaven-Rüstersiel, DE
(54) **Použití alopurinolu pro léčbu kožní reakce na rukou a nohou**
(32) 29.04.2009, 29.04.2009
(31) 09382058, 214894 P
(33) EP, US
(86) PCT/EP2010/055806
(87) WO 2010/125143
(74) A. Holas & partner Patentová a známková kancelář, Ing. Mgr. Hana Holasová, Křížová 4/105, Brno, 60300

(97) **EP 2424930**
(47) 24.07.2013
(97) 04.11.2010
(51) **C08K 5/03** (2006.01)
B29B 9/10 (2006.01)
C08F 8/20 (2006.01)
C08L 25/18 (2006.01)
C08F 8/22 (2006.01)
(96) 29.04.2010
(96) 10717956.6
(73) Albemarle Corporation, Baton Rouge, LA 70801-1765, US
(72) KUMAR, Govindarajulu, Baton Rouge LA 70809, US
LAYMAN, William, J. Jr., Baton Rouge LA 70816, US
LIU, Bo, Zachary LA 70791, US
LUTHER, Douglas, W., Walker LA 70785, US
MACK, Arthur, G., Prairieville LA 70769, US
(54) **Peletizované nízkomolekulární bromované aromatické polymerní směsi**

(32) 01.05.2009
(31) 174894 P
(33) US
(86) PCT/US2010/032932
(87) WO 2010/127087
(74) KOREJZOVÁ & SPOL., v.o.s., JUDr. Petra Korejzová,
Korunní 810/104 E, Praha 10, 10100

(97) **EP 2425934**
(47) 05.06.2013
(97) 07.03.2012
(51) **B25B 23/142** (2006.01)
(96) 03.09.2010
(96) 10175254.1
(73) Matatakitoyo Tool Co., LTD., Taichung City 407, TW
(72) Wu, Yi-Min, 407, Taichung City, TW
Wu, Jih-Chun, 407, Taichung City, TW
(54) **Klíč vybavený přesným zařízením pro měření
kroutícího momentu**
(74) INPARTNERS GROUP, Ing. Dušan Kendereški, Lidická
51, Brno, 60200

(97) **EP 2430532**
(47) 16.10.2013
(97) 29.12.2011
(51) **G06F 9/455** (2006.01)
G06F 9/30 (2006.01)
(96) 08.11.2010
(96) 10775820.3
(73) International Business Machines Corporation, Armonk, NY
10504, US
(72) GREINER, Dan, San Jose, California 95141-1003, US
OSISEK, Damian, Leo, Endicott, New York 13760-5553,
US
SLEGEL, Timothy, Poughkeepsie, New York 12601-
5400, US
HELLER, Lisa, Poughkeepsie, New York 12601-5400, US
(54) **Schopnost virtualizace funkcí pro blokování funkce
vícefunkční instrukce virtuálního procesu**
(32) 24.06.2010
(31) 822368
(33) US
(86) PCT/EP2010/067045
(87) WO 2011/160723
(74) Společná advokátní kancelář Vsetečka Zelený Švorčík
Kalenský a partneři, JUDr. Michal Havlík, Hálkova 2,
Praha 2, 12000

(97) **EP 2431376**
(47) 14.08.2013
(97) 18.11.2010
(51) **C07H 19/06** (2006.01)
A61K 31/7068 (2006.01)
A61P 35/00 (2006.01)
(96) 14.05.2010
(96) 10774734.7
(73) Delta-Fly Pharma, Inc., Tokushima-shi, Tokushima 771-
0116, JP
(72) WATANABE, Shotaro, Kodama-gun Saitama 367-0241,
JP
HATAKEYAMA, Takahiro, Kodama-gun Saitama 367-
0241, JP
(54) **Nový stabilní krystal monohydrochloridu 1-(2'-kyano-
2'-deoxy-beta-D-arabinofuranosyl)cytosinu**
(32) 15.05.2009
(31) 2009118726
(33) JP
(86) PCT/JP2010/003261
(87) WO 2010/131475
(74) Rott, Růžička & Guttmann Patentové, známkové a
advokátní kanceláře, Ing. Ivana Jirotková, Vinohradská 37,
Praha 2, 12000

(97) **EP 2445618**
(47) 31.07.2013
(97) 29.12.2010
(51) **B01F 3/04** (2006.01)
B01F 5/04 (2006.01)
(96) 21.06.2010
(96) 10727799.8
(73) Hydroventuri Limited, Newport, South Wales, NP19 4PT,
GB
(72) WEST, Harvey Samuel, Newport South Wales NP19 8AY,
GB
(54) **Způsob zavádění plynu do kapaliny a zařízení k jeho
provádění**
(32) 22.06.2009
(31) 0910756
(33) GB
(86) PCT/GB2010/001217
(87) WO 2010/149958
(74) TRAPLOVÁ HAKR KUBÁT Advokátní a patentová
kancelář, Ing. Eduard Hakr, Přístavní 24, Praha 7, 17000

(97) **EP 2448561**
(47) 14.08.2013
(97) 06.01.2011
(51) **A61K 9/20** (2006.01)
A61K 9/50 (2006.01)
A61K 31/4178 (2006.01)
A61K 31/4422 (2006.01)
A61P 9/12 (2006.01)
(96) 17.09.2009
(96) 09744185.1
(73) SANOFI, 75008 Paris, FR
(72) KHULLAR, Praveen, Verna, Goa 403 722, IN
KOLHE, Vinay, Verna, Goa 403 722, IN
KULKARNI, Amol, Verna, Goa 403 722, IN
PATEL, Shirishbay, Verna, Goa 403 722, IN
PHADKE, Yashwant, Verna, Goa 403 722, IN
SARAVANAN, D., Verna, Goa 403 722, IN
SHINGTE, Mansing, Verna, Goa 403 722, IN
(54) **Pevné farmaceutické fixní dávkové kompozice
obsahující irbesartan a amlodipin, jejich příprava a
jejich terapeutická aplikace**
(32) 30.06.2009
(31) DE13412009
(33) IN
(86) PCT/IB2009/007027
(87) WO 2011/001202
(74) TRAPLOVÁ HAKR KUBÁT Advokátní a patentová
kancelář, Ing. Jan Kubát, Přístavní 24, Praha 7, 17000

(97) **EP 2452138**
(47) 14.08.2013
(97) 13.01.2011
(51) **B32B 27/08** (2006.01)
B32B 27/30 (2006.01)
B32B 27/32 (2006.01)
C08L 23/06 (2006.01)
F25D 23/06 (2006.01)
(96) 16.06.2010
(96) 10723151.6
(73) Arçelik Anonim Sirketi, 34950 Istanbul, TR
(72) ERSOY, Osman Gokhan, 34950 Istanbul, TR
ORAL, Mehmet Ali, 34950 Istanbul, TR
(54) **Chladnička obsahující plastovou vnitřní vložku**
(32) 07.07.2009
(31) 200905280
(33) TR
(86) PCT/EP2010/058471
(87) WO 2011/003711
(74) KOREJZOVÁ & SPOL., v.o.s., JUDr. Petra Korejzová,
Korunní 810/104 E, Praha 10, 10100

- | | |
|--|--|
| (97) EP 2453739 | (72) SCHALLER, Werner, CH-5212 Hausen, CH |
| (47) 11.09.2013 | (54) Způsob spojování připojovacího kusu s tepelně izolovanou potrubní trubkou |
| (97) 20.01.2011 | (32) 22.07.2009 |
| (51) A01N 25/04 (2006.01) | (31) 11502009 |
| A01N 47/24 (2006.01) | (33) CH |
| A01N 43/653 (2006.01) | (86) PCT/EP2010/004451 |
| A01N 43/56 (2006.01) | (87) WO 2011/009598 |
| (96) 13.07.2010 | (74) Čermák a spol., JUDr. Karel Čermák, Elišky Peškové 15/735, Praha 5, 15000 |
| (96) 10730191.3 | |
| (73) BASF SE, 67056 Ludwigshafen, DE | |
| (72) FINCH, Charles, W., Garner North Carolina 27529, US | |
| (54) Způsob přípravy vodné suspenze organické pesticidní sloučeniny | |
| (32) 14.07.2009 | (97) EP 2462195 |
| (31) 225380 P | (47) 02.10.2013 |
| (33) US | (97) 10.02.2011 |
| (86) PCT/EP2010/060072 | (51) C08L 77/06 (2006.01) |
| (87) WO 2011/006896 | C08L 77/02 (2006.01) |
| (74) TRAPLOVÁ HAKR KUBÁT Advokátní a patentová kancelář, Ing. Jan Kubát, Přístavní 24, Praha 7, 17000 | C08L 77/00 (2006.01) |
| | C08L 23/08 (2006.01) |
| | C08L 33/06 (2006.01) |
| | (96) 05.08.2010 |
| | (96) 10765469.1 |
| | (73) Arkema France, 92700 Colombes, FR |
| | (72) BLONDEL, Philippe, F-27300 Bernay, FR |
| | BRIFFAUD, Thierry, F-27300 Caorches Saint Nicolas, FR |
| | FERREIRO, Vincent, F-63430 Pont du Chateau, FR |
| | (54) Prostředek obsahující kopolyamid a zesíťovaný polyolefin |
| | (32) 06.08.2009 |
| | (31) PCT/FR2009/051565 |
| | (33) FR |
| | (86) PCT/FR2010/051659 |
| | (87) WO 2011/015790 |
| | (74) PATENTSERVIS Praha a.s., Na Podkovce 281/10, Praha 4, 14700 |
| (97) EP 2454266 | (97) EP 2462994 |
| (47) 10.07.2013 | (47) 04.09.2013 |
| (97) 20.01.2011 | (97) 13.06.2012 |
| (51) C07D 498/12 (2006.01) | (51) A62C 99/00 (2010.01) |
| A61K 31/519 (2006.01) | (96) 10.12.2010 |
| A61P 35/00 (2006.01) | (96) 10194584.8 |
| (96) 14.07.2010 | (73) Amrona AG, 6302 Zug, CH |
| (96) 10737645.1 | (72) Eberlein, Anselm, 30419, Hannover, DE |
| (73) Cell Therapeutics, Inc., Seattle, WA 98121, US | Kersten, Peter Uwe, 29323 Wietze, DE |
| (72) DYMOCK, Brian, Singapore 239403, SG | (54) Způsob inertizace pro prevenci a/nebo uhašení požáru a inertizační zařízení k provádění tohoto způsobu |
| LEE, Cheng Hsia, Angeline, Singapore 640764, SG | (74) FISCHER & PARTNER Intellectual Property s.r.o., Ing. Michael Fischer, Na Hrobci 294/5, Praha 2, 12800 |
| WILLIAM, Anthony, Deodaunia, Singapore 738087, SG | |
| (54) Citrátová sůl 9E-15-(2-pyrolidin-1-yl-ethoxy)-7,12,25-trioxa-19,21,24-triaza-tetracyklo[18.3.1.1(2,5).1(14,18)]hexakosa-1(24),2,4,9,14,16,18(26),20,22-nonaenu | |
| (32) 15.07.2009 | (97) EP 2463338 |
| (31) 225609 P | (47) 28.08.2013 |
| (33) US | (97) 13.06.2012 |
| (86) PCT/SG2010/000265 | (51) C08J 11/04 (2006.01) |
| (87) WO 2011/008172 | C08J 11/06 (2006.01) |
| (74) TRAPLOVÁ HAKR KUBÁT Advokátní a patentová kancelář, Ing. Eduard Hakr, Přístavní 24, Praha 7, 17000 | C08L 67/02 (2006.01) |
| | (96) 13.12.2010 |
| | (96) 10194721.6 |
| | (73) LANXESS Deutschland GmbH, 51369 Leverkusen, DE |
| | (72) Plutowski, Ulrich Dr., 41539 Dormagen, DE |
| | Bienmüller, Matthias Dr., 47803 Krefeld, DE |
| | (54) Způsob optimalisace chování při krystalisaci polyesterových tvarovacích hmot |
| | (74) Společná advokátní kancelář Všeťečka Zelený Švorčík Kalenský a partneři, JUDr. Michal Havlík, Hálkova 2, Praha 2, 12000 |
| (97) EP 2455241 | |
| (47) 24.07.2013 | |
| (97) 23.05.2012 | |
| (51) B60D 1/64 (2006.01) | |
| H01R 13/428 (2006.01) | |
| H01R 13/50 (2006.01) | |
| H01R 13/52 (2006.01) | |
| H01R 24/76 (2011.01) | |
| H01R 107/00 (2006.01) | |
| (96) 12.10.2011 | |
| (96) 11008217.9 | |
| (73) ConWys AG, 6023 Rothenburg, CH | |
| (72) Wystron, Alexander, 6003 Luzern, CH | |
| (54) Zásuvka přívěsu pro motorová vozidla | |
| (32) 18.11.2010 | |
| (31) 202010015623 U | |
| (33) DE | |
| (74) Čermák a spol., JUDr. Karel Čermák, Elišky Peškové 15/735, Praha 5, 15000 | |
| | |
| (97) EP 2457011 | |
| (47) 10.07.2013 | |
| (97) 27.01.2011 | |
| (51) F16L 59/18 (2006.01) | |
| (96) 21.07.2010 | |
| (96) 10734923.5 | |
| (73) Brugg Rohr AG, Holding, 5200 Brugg, CH | |
| | |
| | (97) EP 2465493 |
| | (47) 07.08.2013 |
| | (97) 20.06.2012 |

(51) **A61K 47/32** (2006.01)
A61K 9/00 (2006.01)
A61K 47/10 (2006.01)
A61K 47/26 (2006.01)
A61K 47/18 (2006.01)
A61Q 19/00 (2006.01)
A61K 8/34 (2006.01)
A61K 8/60 (2006.01)
A61K 8/42 (2006.01)
(96) 07.05.2006
(96) 12159243.0
(73) Resdevco Research and Development Co. Ltd., 91033 Jerusalem, IL
(72) Dikstein, Shabtay, 96264 Jerusalem, IL
(54) **Lokální prostředek pro prevenci a léčbu podráždění slizničních buněk**
(32) 16.05.2005
(31) 16860305
(33) IL
(74) Společná advokátní kancelář Všetečka Zelený Švorčík Kalenský a partneři, JUDr. Otakar Švorčík, Hálkova 2, Praha 2, 12000

(97) **EP 2476641**
(47) 24.07.2013
(97) 18.07.2012
(51) **E02F 9/22** (2006.01)
F15B 11/024 (2006.01)
B66C 13/14 (2006.01)
B66C 1/42 (2006.01)
E02F 3/36 (2006.01)
(96) 12.01.2012
(96) 12150891.5
(73) Bleekman, Johannes Gerardus, 7037 DJ Beek (gem. Montferland), NL
(72) Bleekman, Johannes Gerardus, 7037 DJ BEEK, NL Gerritsen, Bernardus Andreas Joseph, 7037 AB BEEK, NL
(54) **Zvedací zařízení a hydraulický systém pro něj a způsob pro jeho uzpůsobení**
(32) 18.01.2011
(31) 2006021
(33) NL
(74) Rott, Růžička & Guttman Patentové, známkové a advokátní kanceláře, Ing. Ivana Menšíková, Vinohradská 37, Praha 2, 12000

(97) **EP 2483071**
(47) 07.08.2013
(97) 07.04.2011
(51) **B32B 3/28** (2006.01)
B32B 27/20 (2006.01)
B32B 27/32 (2006.01)
B32B 37/20 (2006.01)
C08K 3/22 (2006.01)
(96) 30.09.2010
(96) 10759671.0
(73) DS Smith Kaysersberg, 68240 Kaysersberg, FR
(72) MEYER, Thierry, F-68230 Wihr-au-Val, FR SCHMIDT-MORGENROTH, Edouard, F-68190 Labaroche, FR KLINGER, Yves, F-67600 Muttersholtz, FR
(54) **Deska z termoplastického materiálu se zlepšenými optickými vlastnostmi, způsob výroby takové desky a její použití**
(32) 30.09.2009
(31) 0956788
(33) FR
(86) PCT/EP2010/064551
(87) WO 2011/039303
(74) Společná advokátní kancelář Všetečka Zelený Švorčík Kalenský a partneři, JUDr. Michal Havlík, Hálkova 2, Praha 2, 12000

(97) **EP 2504518**
(47) 28.08.2013
(97) 03.06.2011
(51) **F16L 15/00** (2006.01)
F16L 15/08 (2006.01)
E21B 17/043 (2006.01)
E21B 17/08 (2006.01)
(96) 23.11.2010
(96) 10782557.2
(73) Vallourec Mannesmann Oil&Gas France, 59620 Aulnoye-Aymeries, FR Nippon Steel & Sumitomo Metal Corporation, Tokyo 100-8071, JP
(72) COEFFE, Guillaume, F-75017 Paris, FR
(54) **Sestava pro vytváření závitového spojení, způsob pro sešroubování a odšroubování uvedeného spojení a použití uvedeného spojení při práci na stoupacím potrubí**
(32) 27.11.2009
(31) 0905713
(33) FR
(86) PCT/EP2010/007092
(87) WO 2011/063931
(74) Společná advokátní kancelář Všetečka Zelený Švorčík Kalenský a partneři, JUDr. Michal Havlík, Hálkova 2, Praha 2, 12000

(97) **EP 2506827**
(47) 31.07.2013
(97) 03.06.2011
(51) **A61K 8/86** (2006.01)
A61Q 19/00 (2006.01)
A61K 8/81 (2006.01)
(96) 30.11.2010
(96) 10787382.0
(73) Inoflex AB, 241 96 Stockamöllan, SE
(72) STERN, Leif Einar, S-241 96 Stockamöllan, SE
(54) **Vodná lubrikační kompozice**
(32) 30.11.2009
(31) 09177537
(33) EP
(86) PCT/EP2010/068504
(87) WO 2011/064383
(74) Společná advokátní kancelář Všetečka Zelený Švorčík Kalenský a partneři, JUDr. Michal Havlík, Hálkova 2, Praha 2, 12000

(97) **EP 2513193**
(47) 23.10.2013
(97) 23.06.2011
(51) **C08G 65/00** (2006.01)
(96) 14.12.2010
(96) 10790564.8
(73) BASF SE, 67056 Ludwigshafen, DE
(72) WEBER, Martin, 67487 Maikammer, DE MALETZKO, Christian, 67122 Altrip, DE ZEIHNER, Susanne, 67071 Ludwigshafen, DE VÖLKEL, Mark, 68526 Ladenburg, DE GÜNTHERBERG, Norbert, 67346 Speyer, DE BLUHM, Rüdiger, 67117 Limburgerhof, DE
(54) **Zlepšená směs z polyarylenéterů a polyarylsulfidů**
(32) 17.12.2009
(31) 09179656
(33) EP
(86) PCT/EP2010/069646
(87) WO 2011/073197
(74) Společná advokátní kancelář Všetečka Zelený Švorčík Kalenský a partneři, JUDr. Petr Kalenský, Hálkova 2, Praha 2, 12000

(97) **EP 2537405**

- (47) 07.08.2013
(97) 26.12.2012
(51) **A01D 87/12** (2006.01)
A01D 90/08 (2006.01)
(96) 21.06.2011
(96) 11382212.6
(73) Arcusin S.A., 25245 Vila-Sana, Lleida, ES
(72) Cusine Barber, Manuel, 25243 EL PALAU
D'ANGLESOLA, ES
(54) **Dopravníkový systém pro balíky píce a zařízení pro
dopravování balíků píce zahrnující uvedený
dopravníkový systém**
(74) Rott, Růžička & Guttmann Patentové, známkové a
advokátní kanceláře, JUDr. Ing. Miloslav Hainz,
Vinohradská 37, Praha 2, 12000

- (97) **EP 2545816**
(47) 02.10.2013
(97) 16.01.2013
(51) **A47G 25/06** (2006.01)
A47K 10/06 (2006.01)
A47K 10/12 (2006.01)
D06F 57/12 (2006.01)
(96) 06.07.2012
(96) 12175305.7
(73) KERMI GmbH, 94447 Plattling, DE
(72) Robl, Karl, 93479 Grafenwiesen, DE
(54) **Příslušenství a přípevňovací prvek k jeho připevnění na
topném tělese**
(32) 11.07.2011
(31) 202011103268 U
(33) DE
(74) UNIPATENT, Ing. Jiří Chlustina, Jana Masaryka 43-47,
Praha 2, 12000

Zveřejněné překlady pozměněného, nebo omezeného znění evropských patentových spisů

U následujících udělených evropských patentů s účinky pro Českou republiku byl majitelem předložen překlad omezeného, nebo pozměněného znění evropského patentového spisu do českého jazyka (§35f odst. 3 zákona č. 527/1990 Sb., v platném znění).

- (97) EP 1599595
(97) EP 1635019
(97) EP 1967628

Evropské patenty zrušené Evropským patentovým úřadem

Následující evropské patenty udělené Evropským patentovým úřadem s účinky pro Českou republiku byly zrušeny Evropským patentovým úřadem podle článku 102 Úmluvy o udělování evropských patentů (§35f odst 2 zákona č. 527/1990 Sb., v platném znění).

- (97) EP 1371446
(97) EP 1572327
(97) EP 2319448

MM4A Zánik evropských patentů nezaplacením poplatků za udržování platnosti patentu

Následující evropské patenty udělené Evropským patentovým úřadem s účinky pro Českou republiku zanikly pro nezaplacení poplatků za udržování platnosti patentu (§22 písm. b) zákona č. 527/1990 Sb., v platném znění).

- | | | |
|-----------------|-----------------|-----------------|
| (97) EP 1477732 | (97) EP 1603580 | (97) EP 1636390 |
| (97) EP 1479695 | (97) EP 1617112 | (97) EP 1664363 |
| (97) EP 1506199 | (97) EP 1623093 | (97) EP 1722116 |
| (97) EP 1509618 | (97) EP 1623094 | (97) EP 1724878 |
| (97) EP 1595737 | (97) EP 1623095 | (97) EP 1749044 |
| (97) EP 1596420 | (97) EP 1626876 | (97) EP 1750987 |
| (97) EP 1598501 | (97) EP 1629159 | (97) EP 1761379 |

(97) EP 1857085
(97) EP 1860067
(97) EP 1883777
(97) EP 1885336
(97) EP 1893877
(97) EP 1901980
(97) EP 1906916
(97) EP 1990420
(97) EP 1990566
(97) EP 1992827
(97) EP 2015813
(97) EP 2044552
(97) EP 2123398
(97) EP 2123539
(97) EP 2150956
(97) EP 2155758
(97) EP 2158346
(97) EP 2304179

PD4A Převod práv a ostatní změny majitelů evropských patentů

(97) **EP 1535034**
(73) Baraldi S.r.l., 40060 Osteria Grande BO, IT

(97) **EP 2177503**
(73) UCL Business PLC, London, W1T 4TP, GB

(97) **EP 2445618**
(73) Hydroventuri Limited, Newport, South Wales, NP19 4PT, GB

(97) **EP 2471681**
(73) Schaeffler Technologies AG & Co. KG, 91074 Herzogenaurach, DE

FG1K

Zapsané užité vzory - přehled podle čísel zápisu

V období uzávěrky tohoto čísla Věstníku zapsal Úřad průmyslového vlastnictví tyto užité vzory.

26092	G 06 K 19/06	(2006.01)
26093	G 06 F 3/033	(2013.01)
26094	G 08 B 1/08	(2006.01)
26095	G 01 M 17/04	(2006.01)
26096	G 06 F 1/16	(2006.01)
26097	G 01 R 33/09	(2006.01)
26098	G 01 S 5/02	(2010.01)
26099	B 02 C 23/00	(2006.01)
26100	A 63 G 31/00	(2006.01)
26101	B 23 D 15/00	(2006.01)
26102	B 62 D 3/12	(2006.01)
26103	B 62 D 3/12	(2006.01)
26104	G 01 L 5/14	(2006.01)
26105	B 65 D 90/02	(2006.01)
26106	B 66 D 1/74	(2006.01)
26107	G 06 Q 50/12	(2012.01)
26108	H 02 B 1/28	(2006.01)
26109	E 04 C 3/26	(2006.01)
26110	B 60 K 35/00	(2006.01)
26111	B 60 J 5/06	(2006.01)
26112	A 23 L 2/02	(2006.01)
26113	E 02 B 13/00	(2006.01)
26114	G 05 B 13/02	(2006.01)
26115	H 02 J 9/00	(2006.01)
26116	E 02 B 13/00	(2006.01)
26117	E 04 C 3/12	(2006.01)
26118	E 04 B 1/38	(2006.01)
26119	G 01 N 21/76	(2006.01)
26120	G 01 R 11/04	(2006.01)
26121	B 23 Q 5/14	(2006.01)
26122	B 30 B 11/04	(2006.01)
26123	B 64 C 11/32	(2006.01)
26124	G 01 N 33/24	(2006.01)
26125	G 01 N 33/24	(2006.01)

FG1K

Zapsané užité vzory - řazené podle MPT

- | | | | | |
|------|--|-----------|------|--|
| (51) | A23L 2/02 | (2006.01) | (22) | 04.10.2013 |
| (11) | 26112 | | (47) | 18.11.2013 |
| (21) | 2013-28438 | | (73) | BRIKLIS, spol.s r.o., Malšice, CZ |
| (22) | 10.09.2013 | | (72) | Čabelka Václav Ing., Planá nad Lužnicí, CZ |
| (47) | 18.11.2013 | | | Medek Miroslav Ing., Malšice, CZ |
| (73) | Kitl s.r.o., Jablonec nad Nisou, CZ | | | Šmejkal Miroslav Ing., Tábor, CZ |
| | Centrum výzkumu globální změny AV ČR, v.v.i., Brno, CZ | | (54) | Briketovací lis se zvýšenou lisovací silou |
| | Mendelova univerzita v Brně, Brno, CZ | | (74) | PatentCentrum Sedlák a Partners s.r.o., Husova 5, České Budějovice, 37001 |
| | Výzkumný ústav potravinářský Praha, v.v.i., Praha, CZ | | (51) | B60J 5/06 |
| (72) | Vokurka Jan Ing., Jablonec nad Nisou, CZ | | | (2006.01) |
| | Trška Jan Prof. Ing. CSc., České Budějovice, CZ | | | E05D 15/00 |
| | Vrchotová Naděžda RNDr. CSc., České Budějovice, CZ | | | (2006.01) |
| | Balík Josef Doc. Ing. PhD., Lednice, CZ | | (11) | 26111 |
| | Houška Milan Ing. CSc., Praha, CZ | | (21) | 2013-28425 |
| (54) | Zahuštěná hroznová šťáva obohacená resveratrolem a kvercetinem | | (22) | 25.04.2007 |
| (74) | Patentová a známková kancelář Novotný, Ing. Jaroslav Novotný, Římská 45/2135, Praha 2, 12000 | | (47) | 18.11.2013 |
| (51) | A63G 31/00 | (2006.01) | (73) | DOPP TRADE s.r.o., Studénka - Butovice, CZ |
| | E04H 1/12 | (2006.01) | (72) | Rusek Milan Ing., Albrechtický, CZ |
| (11) | 26100 | | | Pavelek Kamil Ing., Podvihov, CZ |
| (21) | 2013-27494 | | | Mahdák Pavel Ing., Ostrava, CZ |
| (22) | 25.02.2013 | | | Stanovský Radim, Slatina, CZ |
| (47) | 14.11.2013 | | (54) | Vodící a uzavírací zařízení představných dveří dopravních prostředků |
| (73) | Tomsa Tomáš, Turnov, CZ | | (74) | Loskotová & partneři, patentová a známková kancelář, Ing. Jarmila Loskotová, K Závětínám 727, Praha 5, 15500 |
| (72) | Tomsa Tomáš, Turnov, CZ | | (51) | B60K 35/00 |
| (54) | Dočasný stavebnicový objekt určený především k zábavě | | | (2006.01) |
| (74) | RETROPATENT s.r.o., Dolní nám. 5/679, Jablonec nad Nisou, 46601 | | | G08C 19/00 |
| (51) | B02C 23/00 | (2006.01) | | (2006.01) |
| | B02C 23/30 | (2006.01) | | G08B 21/18 |
| (11) | 26099 | | | (2006.01) |
| (21) | 2013-27403 | | (11) | 26110 |
| (22) | 05.02.2013 | | (21) | 2013-28328 |
| (47) | 14.11.2013 | | (22) | 15.08.2013 |
| (73) | MORE, s.r.o., Praha - Běchovice, CZ | | (47) | 18.11.2013 |
| (72) | Matoušů Petr Ing., Praha - Újezd nad Lesy, CZ | | (73) | Král Ladislav ml., Hradec Králové, CZ |
| | Měchura Vladimír Ing., Líbeznice, CZ | | (72) | Král Ladislav ml., Hradec Králové, CZ |
| (54) | Třídíč uhelného mlýna | | (54) | Zařízení na hlídání a monitorování paliva v nádržích |
| (74) | Čermák a spol., Mgr. Ondřej Čerych, Elišky Peškové 15/735, Praha 5, 15000 | | (51) | B62D 3/12 |
| (51) | B23D 15/00 | (2006.01) | | (2006.01) |
| | H05B 6/00 | (2006.01) | | B62D 9/04 |
| | H05B 3/00 | (2006.01) | | (2006.01) |
| (11) | 26101 | | (11) | 26102 |
| (21) | 2013-27702 | | (21) | 2013-28018 |
| (22) | 04.04.2013 | | (22) | 03.06.2013 |
| (47) | 14.11.2013 | | (47) | 14.11.2013 |
| (73) | Straková Lenka Ing., Hulín, CZ | | (73) | Západočeská univerzita v Plzni, Plzeň, CZ |
| (72) | Straková Lenka Ing., Hulín, CZ | | (72) | Vlček Martin Ing., Hořovice, CZ |
| (54) | Zařízení pro koncování pilových listů z ocelové pásky | | | Vlček Jan Ing., Plzeň, CZ |
| (51) | B23Q 5/14 | (2006.01) | | Němec Ladislav Doc. Ing. CSc., Plzeň, CZ |
| (11) | 26121 | | (54) | Mechanismus pro aktivní změnu natočení předních kol automobilu |
| (21) | 2013-28526 | | (51) | B62D 3/12 |
| (22) | 26.09.2013 | | | (2006.01) |
| (47) | 18.11.2013 | | | B62D 9/04 |
| (73) | TOSHULIN, a.s., Hulín, CZ | | | (2006.01) |
| (72) | Lutonský Milan Ing., Prusinovice, CZ | | | B62D 17/00 |
| | Marek Jiří Prof. Dr. Ing., Kuřim, CZ | | (11) | 26103 |
| (54) | Smýkadlo s pohonem rotačních nástrojů, zejména pro svislé soustruhy a obráběcí centra karuselového typu | | (21) | 2013-28019 |
| (74) | Ing. Marie Jandová, Nerudova 1095, Kuřim, 66434 | | (22) | 03.06.2013 |
| (51) | B30B 11/04 | (2006.01) | (47) | 14.11.2013 |
| | B30B 1/08 | (2006.01) | (73) | Západočeská univerzita v Plzni, Plzeň, CZ |
| (11) | 26122 | | (72) | Vlček Martin Ing., Hořovice, CZ |
| (21) | 2013-28581 | | | Vlček Jan Ing., Plzeň, CZ |
| | | | | Němec Ladislav Doc. Ing. CSc., Plzeň, CZ |
| | | | (54) | Mechanismus pro variabilní směrové natáčení předních kol automobilu |
| | | | (51) | B64C 11/32 |
| | | | | (2006.01) |
| | | | (11) | 26123 |
| | | | (21) | 2013-28609 |
| | | | (22) | 09.10.2013 |
| | | | (47) | 18.11.2013 |
| | | | (73) | Křemen Aleš, Odolena Voda, CZ |
| | | | (72) | Křemen Aleš, Odolena Voda, CZ |

- (54) **Modulová převodovka elektromechanické vrtule**
(51) **B65D 90/02** (2006.01)
(11) 26105
(21) **2013-28096**
(22) 21.06.2013
(47) 18.11.2013
(73) Živný Petr Ing., Praha, CZ
(72) Živný Petr Ing., Praha, CZ
(54) **Hobby stavebnice**
(74) Karel Čálek, patentový zástupce, Nad Palatou 12/2657, Praha 5, 15000
- (51) **B66D 1/74** (2006.01)
B66D 1/12 (2006.01)
(11) 26106
(21) **2013-28115**
(22) 25.06.2013
(47) 18.11.2013
(73) Verner Vlastimil, Stod, CZ
(72) Verner Vlastimil, Stod, CZ
(54) **Navíječ popruhů**
(74) Ing. Václav Feiferlík, Žlutická 10, Plzeň, 32329
- (51) **E02B 13/00** (2006.01)
E02B 3/00 (2006.01)
(11) 26113
(21) **2013-28444**
(22) 12.09.2013
(47) 18.11.2013
(32) 04.06.2013
(31) PUV 100-2013
(33) SK
(73) Vařo Štefan, Nižný Klátov, SK
(72) Vařo Štefan, Nižný Klátov, SK
(54) **Systém k zadržování odtoku dešťových vod a revitalizace ztuhlé půdy na svahu**
(74) UTB ve Zlíně, Univerzitní institut, Ing. Jan Görig, Nám. T.G.Masaryka 5555, Zlín, 76001
- (51) **E02B 13/00** (2006.01)
E02B 3/00 (2006.01)
(11) 26116
(21) **2013-28478**
(22) 18.09.2013
(47) 18.11.2013
(32) 20.06.2013
(31) PUV 114-2013
(33) SK
(73) Vařo Štefan, Nižný Klátov, SK
(72) Vařo Štefan, Nižný Klátov, SK
(54) **Systém k regulování výšky hladiny podzemní vody**
(74) UTB ve Zlíně, Univerzitní institut, Ing. Jan Görig, Nám. T.G.Masaryka 5555, Zlín, 76001
- (51) **E04B 1/38** (2006.01)
E06B 3/263 (2006.01)
(11) 26118
(21) **2013-28481**
(22) 18.09.2013
(47) 18.11.2013
(73) VUT v Brně, Brno, CZ
(72) Ing. Ph.D. Roman Brzoň, Humpolec, CZ
Doc. Ing. Ph.D. Milan Ostrý, Brno, CZ
(54) **Nosný prvek pro předsazené části fasády, zvláště okenní výplně**
(74) KANIA, SEDLÁK, SMOLA Patentová a známková kancelář, Ing. Jiří Malůšek, Mendlovo nám. 1a, Brno, 60300
- (51) **E04C 3/12** (2006.01)
E04B 1/38 (2006.01)
E04B 7/00 (2006.01)
E04B 5/12 (2006.01)
(11) 26117
(21) **2013-28480**
- (22) 18.09.2013
(47) 18.11.2013
(73) VUT v Brně, Brno, CZ
(72) Ing. Ph.D. Roman Brzoň, Humpolec, CZ
Doc. Ing. Ph.D. Milan Ostrý, Brno, CZ
(54) **Nosný prvek pro nadstřešní systémy**
(74) KANIA, SEDLÁK, SMOLA Patentová a známková kancelář, Ing. Jiří Malůšek, Mendlovo nám. 1a, Brno, 60300
- (51) **E04C 3/26** (2006.01)
E04C 3/20 (2006.01)
(11) 26109
(21) **2013-28304**
(22) 08.08.2013
(47) 18.11.2013
(73) České vysoké učení technické v Praze Kloknerův ústav, Praha, CZ
Skanska a.s., Praha - Chodov, CZ
Pontex, spol. s r.o., Praha, CZ
(72) Kolísko Jiří Doc. Ing. Ph.D., Praha, CZ
Huňka Petr Ing., Mladá Boleslav, CZ
Peřina Jiří Ing., Praha, CZ
Tichý Jan Ing. CSc., Praha, CZ
Kalný Milan Ing., Příhonice, CZ
Komanec Jan Ing., Hřebeč, CZ
(54) **Prefabrikovaný předem předpjatý nosník**
(74) Ing. Hana Dušková, Na Kočově 180, Chotutice, 28103
- (51) **G01L 5/14** (2006.01)
(11) 26104
(21) **2013-28061**
(22) 12.06.2013
(47) 18.11.2013
(73) Jorge Truffin, Ostrovačice, CZ
(72) Jorge Truffin, Ostrovačice, CZ
(54) **Zařízení pro měření síly působení vystřelené střely**
(74) Ing. Jiří Malůšek, Mendlovo nám. 1a, Brno, 60300
- (51) **G01M 17/04** (2006.01)
(11) 26095
(21) **2012-26745**
(22) 27.09.2012
(47) 14.11.2013
(73) Západočeská univerzita v Plzni, Plzeň, CZ
(72) Němec Ladislav Doc. Ing. CSc., Plzeň, CZ
Vlček Martin Ing., Hořovice, CZ
Čermák Roman Ing. Ph.D., Plzeň, CZ
Vavřík Jan Ing., Borotín, CZ
(54) **Zařízení pro testování automobilových tlumičů**
- (51) **G01N 21/76** (2006.01)
G01N 21/01 (2006.01)
(11) 26119
(21) **2013-28492**
(22) 19.09.2013
(47) 18.11.2013
(73) Ústav fotoniky a elektroniky AV ČR, v.v.i., Praha, CZ
(72) Nerudová Michaela Ing., Most, CZ
(54) **Světlotěsná komora pro měření fotonové emise z biologických vzorků**
- (51) **G01N 33/24** (2006.01)
G01N 3/40 (2006.01)
G01N 19/10 (2006.01)
(11) 26124
(21) **2013-28611**
(22) 09.10.2013
(47) 18.11.2013
(73) Vysoká škola technická a ekonomická v Českých Budějovicích, České Budějovice, CZ
Výzkumný ústav meliorací a ochrany půdy, v.v.i., Praha – Zbraslav, CZ

- (72) Váchal Jan Prof. Ing. CSc., České Budějovice, CZ
Vochozka Marek Ing. MBA Ph.D., České Budějovice, CZ
Hladík Jiří Ing. Ph.D., Kovářov, CZ (11) 26098
Váchalová Radka Ing. Ph.D., České Budějovice, CZ (21) **2013-27296**
Kolář Ladislav Prof. Ing. DrSc., České Budějovice, CZ (22) 07.01.2013
Ondr Pavel Doc. Ing. CSc., České Budějovice, CZ (47) 14.11.2013
Dumbrovský Miroslav Doc. Ing. CSc., Brno, CZ (73) RONOR, s.r.o., Nový Knín, CZ
(54) **Přenosné zařízení pro měření půdního odporu** (72) Ronzani Zdeněk, Nový Knín, CZ
(74) PatentCentrum Sedlák a Partners s.r.o., Ing. Jiří Sedlák, Husova 5, České Budějovice, 37001 (54) **Signalizační panel rychlosti vozidel**
(74) Mgr. Ing. Marek Němec, advokát, Nádražní 106, Sedlčany, 26401 (74)
- (51) **G01N 33/24** (2006.01)
G01N 3/40 (2006.01) (51) **G05B 13/02** (2006.01)
G01N 19/10 (2006.01) **G05B 15/02** (2006.01)
B60P 3/00 (2006.01) **G05B 19/02** (2006.01)
B60P 7/00 (2006.01) (11) 26114
(11) 26125 (21) **2013-28460**
(21) **2013-28612** (22) 16.09.2013
(22) 10.10.2013 (47) 18.11.2013
(47) 18.11.2013 (73) SUP-TECHNIK spol. s r.o., Praha, CZ
(73) Vysoká škola technická a ekonomická v Českých Budějovicích, České Budějovice, CZ (72) Hrubý Jaroslav, Olomouc, CZ
Výzkumný ústav meliorací a ochrany půdy, v.v.i., Praha – Zbraslav, CZ (54) **Zařízení pro řízení a ovládání inteligentní elektroinstalace**
(74) Ing. Vladimír Belfín, patentový zástupce, P.O.BOX 117, Kladno, 27280 (74)
- (72) Váchal Jan Prof. Ing. CSc., České Budějovice, CZ
Vochozka Marek Ing. MBA Ph.D., České Budějovice, CZ
Hladík Jiří Ing. Ph.D., Kovářov, CZ (51) **G06F 1/16** (2006.01)
Váchalová Radka Ing. Ph.D., České Budějovice, CZ **G06F 17/21** (2006.01)
Kolář Ladislav Prof. Ing. DrSc., České Budějovice, CZ **G09B 5/00** (2006.01)
Ondr Pavel Doc. Ing. CSc., České Budějovice, CZ (11) 26096
Dumbrovský Miroslav Doc. Ing. CSc., Brno, CZ (21) **2012-26818**
(54) **Zařízení pro měření penetračního odporu půdy a sestava zařízení pro měření penetračního odporu půdy a kolového nebo pásového vozidla** (22) 15.10.2012
(47) 14.11.2013
(73) PLEIADES PUBLISHING, LTD., Tortola, VG
(74) PatentCentrum Sedlák a Partners s.r.o., Ing. Jiří Sedlák, Husova 5, České Budějovice, 37001 (72) Shustorovich Aleksandr Evgenevich, Pittsford, NY, US
Zakharova Olga Aleksandrovna, Moskva, RU (74) **Elektronická kniha**
(74) TRAPLOVÁ HAKR KUBÁT Advokátní a patentová kancelář, Ing. Eduard Hakr, Přístavní 24, Praha 7, 17000 (74)
- (51) **G01R 11/04** (2006.01)
G01R 29/12 (2006.01)
G01R 19/00 (2006.01)
G01R 29/24 (2006.01)
G01R 15/14 (2006.01) (51) **G06F 3/033** (2013.01)
G06F 3/0354 (2013.01)
(11) 26120 (11) 26093
(21) **2013-28512** (21) **2011-25396**
(22) 23.09.2013 (22) 27.12.2011
(47) 18.11.2013 (47) 14.11.2013
(73) ZPA Smart Energy a.s., Trutnov, CZ (73) Michalčík Rudolf, Kraselov, CZ
(72) Friede Jiří, Trutnov, CZ (72) Michalčík Rudolf, Kraselov, CZ
(54) **Stíněná skříň elektroměru** (54) **Zařízení na ovládání počítače a počítačového programu**
(74) APT, spol. s r.o., JUDr. Vratislav Jeništa, Poděbradská 470/62, Praha 9 - Hloubětín, 19800 (74) Bartoloměj Kouba, patentový zástupce, Mánesova 1200, Strakonice 1, 38601 (74)
- (51) **G01R 33/09** (2006.01)
G01R 33/02 (2006.01)
G01B 7/00 (2006.01) (51) **G06K 19/06** (2006.01)
G06K 9/00 (2006.01)
G09F 3/00 (2006.01)
G07C 11/00 (2006.01)
(11) 26097 (11) 26092
(21) **2012-27281** (21) **2011-24982**
(22) 31.12.2012 (22) 14.10.2011
(47) 14.11.2013 (47) 14.11.2013
(73) VVV VÝCHOD, spol. s r. o., Most, CZ (73) MHR company s. r. o., Praha, CZ
(72) Nedbal Jan doc. RNDr. CSc., Praha, CZ (54) **Systém ochranného značení předmětů**
Neubert Milan RNDr., Praha, CZ (74) JUDr. Ludmila Hudcová, Václavské nám. 66, Praha 1, 11000
Velychko Vitaliy Ing., Praha, CZ
Fähnrich Jaromír doc. RNDr. CSc., Praha 7, CZ
Jochman Jaroslav RNDr., Most, CZ
Pfeffer Miloš Ing. CSc., Praha, CZ (51) **G06Q 50/12** (2012.01)
(11) 26107
(21) **2013-28161**
(22) 03.07.2013
(47) 18.11.2013
(73) Pension Karolína s.r.o., Praha, CZ
(72) Kubů Miroslav, Špindlerův Mlýn, CZ
Kubů Vojtěch, Špindlerův Mlýn, CZ
(54) **Informační ubytovací systém pro danou lokalitu**
(74) TRAPLOVÁ HAKR KUBÁT Advokátní a patentová kancelář, Ing. Eduard Hakr, Přístavní 24, Praha 7, 17000 (74)
- (51) **G01S 5/02** (2010.01)
G01S 5/14 (2006.01)
G08G 1/09 (2006.01)
G08G 1/0962 (2006.01)

- (51) **G08B 1/08** (2006.01)
G08B 13/04 (2006.01)
G08B 13/183 (2006.01)
- (11) 26094
(21) **2012-26114**
(22) 24.05.2012
(47) 14.11.2013
(73) Česká zemědělská univerzita v Praze, Praha, CZ
(72) Nídllová Veronika Ing., Praha, CZ
Hart Jan Ing., Praha - Smíchov, CZ
- (54) **Integrovaný laserový detektor okna**
- (51) **H02B 1/28** (2006.01)
H02B 1/26 (2006.01)
H02B 1/30 (2006.01)
H02G 3/08 (2006.01)
- (11) 26108
(21) **2013-28301**
(22) 14.02.2012
(47) 18.11.2013
(32) 14.02.2011
(31) U20110052
(33) FI
(73) ABB OY, Helsinky, FI
(72) Mäkipelto Reino, Vaasa, FI
- (54) **Elektrická ochranná skříňka**
- (74) Čermák a spol., JUDr. Karel Čermák, Elišky Peškové
15/735, Praha 5, 15000
- (51) **H02J 9/00** (2006.01)
H02J 11/00 (2006.01)
- (11) 26115
(21) **2013-28476**
(22) 17.09.2013
(47) 18.11.2013
(73) SITEL, spol. s r.o., Praha, CZ
(72) Novák Jan Ing. CSc., Praha, CZ
- (54) **Multifunkční sloupek s optimalizací přívodu elektrické energie, datové konektivity, rozvodu vody a stlačeného vzduchu**
- (74) Patentová a známková kancelář Novotný, Ing. Jaroslav
Novotný, Římská 45/2135, Praha 2, 12000

Seznam majitelů zapsaných užitečných vzorů

(73)	(11)	(51)	(73)	(11)	(51)	
ABB OY, Helsinki, FI	26108	H 02 B 1/28	(2006.01)	Vaľo Štefan, Nižný Klátov, SK	26116 E 02 B 13/00	(2006.01)
BRIKLIS, spol.s r.o., Malšice, CZ	26122	B 30 B 11/04	(2006.01)	Verner Vlastimil, Stod, CZ	26106 B 66 D 1/74	(2006.01)
Centrum výzkumu globální změny AV ČR, v.v.i., Brno, CZ	26112	A 23 L 2/02	(2006.01)	VUT v Brně, Brno, CZ	26117 E 04 C 3/12	(2006.01)
Česká zemědělská univerzita v Praze, Praha, CZ	26094	G 08 B 1/08	(2006.01)	VUT v Brně, Brno, CZ	26118 E 04 B 1/38	(2006.01)
České vysoké učení technické v Praze Kloknerův ústav, Praha, CZ	26109	E 04 C 3/26	(2006.01)	VVV VÝCHOD, spol. s r. o., Most, CZ	26097 G 01 R 33/09	(2006.01)
DOPP TRADE s.r.o., Studénka - Butovice, CZ	26111	B 60 J 5/06	(2006.01)	Vysoká škola technická a ekonomická v Českých Budějovicích, České Budějovice, CZ	26124 G 01 N 33/24	(2006.01)
Jorge Truffin, Ostrovačice, CZ	26104	G 01 L 5/14	(2006.01)	Vysoká škola technická a ekonomická v Českých Budějovicích, České Budějovice, CZ	26125 G 01 N 33/24	(2006.01)
Kitl s.r.o., Jablonec nad Nisou, CZ	26112	A 23 L 2/02	(2006.01)	Výzkumný ústav meliorací a ochrany půdy, v.v.i., Praha – Zbraslav, CZ	26124 G 01 N 33/24	(2006.01)
Král Ladislav ml., Hradec Králové, CZ	26110	B 60 K 35/00	(2006.01)	Výzkumný ústav meliorací a ochrany půdy, v.v.i., Praha – Zbraslav, CZ	26125 G 01 N 33/24	(2006.01)
Křemen Aleš, Odolena Voda, CZ	26123	B 64 C 11/32	(2006.01)	Výzkumný ústav potravinářský Praha, v.v.i., Praha, CZ	26112 A 23 L 2/02	(2006.01)
Mendelova univerzita v Brně, Brno, CZ	26112	A 23 L 2/02	(2006.01)	Západočeská univerzita v Plzni, Plzeň, CZ	26095 G 01 M 17/04	(2006.01)
MHR company s. r. o., Praha, CZ	26092	G 06 K 19/06	(2006.01)	Západočeská univerzita v Plzni, Plzeň, CZ	26102 B 62 D 3/12	(2006.01)
Michalčík Rudolf, Kraselov, CZ	26093	G 06 F 3/033	(2013.01)	Západočeská univerzita v Plzni, Plzeň, CZ	26103 B 62 D 3/12	(2006.01)
MORE, s.r.o., Praha - Běchovice, CZ	26099	B 02 C 23/00	(2006.01)	ZPA Smart Energy a.s., Trutnov, CZ	26120 G 01 R 11/04	(2006.01)
Pension Karolína s.r.o., Praha, CZ	26107	G 06 Q 50/12	(2012.01)	Živný Petr Ing., Praha, CZ	26105 B 65 D 90/02	(2006.01)
PLEIADES PUBLISHING, LTD., Tortola, VG	26096	G 06 F 1/16	(2006.01)			
Pontex, spol. s r.o., Praha, CZ	26109	E 04 C 3/26	(2006.01)			
RONOR, s.r.o., Nový Knín, CZ	26098	G 01 S 5/02	(2010.01)			
SITEL, spol. s r.o., Praha, CZ	26115	H 02 J 9/00	(2006.01)			
Skanska a.s., Praha - Chodov, CZ	26109	E 04 C 3/26	(2006.01)			
Straková Lenka Ing., Hulín, CZ	26101	B 23 D 15/00	(2006.01)			
SUP-TECHNIK spol. s r.o., Praha, CZ	26114	G 05 B 13/02	(2006.01)			
Tomsa Tomáš, Turnov, CZ	26100	A 63 G 31/00	(2006.01)			
TOSHULIN, a.s., Hulín, CZ	26121	B 23 Q 5/14	(2006.01)			
Ústav fotoniky a elektroniky AV ČR, v.v.i., Praha, CZ	26119	G 01 N 21/76	(2006.01)			
Vaľo Štefan, Nižný Klátov, SK	26113	E 02 B 13/00	(2006.01)			

FG4Q

Zapsané průmyslové vzory - přehled podle čísel zápisu

V období uzávěrky tohoto čísla Věstníku zapsal Úřad průmyslového vlastnictví tyto průmyslové vzory:

35798	03-01
35799	12-02
35800	06-03
35801	12-08, 12-16, 32-00
35802	25-01

FG4Q

Zapsané průmyslové vzory - přehled podle tříd

- (51) 03-01
- (11) 35798
- (21) 2011-38738
- (22) 15.07.2011
- (15) 13.11.2013
- (45) 13.11.2013
- (54) Přívěsek na klíče
- (28) 13
- (73) CARINA ART s.r.o., Praha 1, CZ
- (72) Vzdal se práva být uveden - §35(2)(c) zák.č.207/2000 Sb.,
Neuvedeno, XY
- (74) Mgr. Roman Fojtášek, advokát, Vinohradská 6, Praha 2,
12000
- (55)



3.1



1.1



3.2



1.2



4.1



2.1



4.2



2.2



5.1



5.2



8.1



6.1



8.2



6.2



9.1



7.1



9.2



7.2



10.1



10.2



13.1



11.1



13.2



11.2



12.1



12.2

- (51) **06-03**
(11) 35800
(21) 2012-38970
(22) 05.03.2012
(15) 13.11.2013
(45) 13.11.2013
(54) Odkládací stolek
(28) 1
(73) Krutský Oto, Louňovice, CZ
(72) Krutský Oto, Louňovice, CZ
(74) Ing. Radmila Baumová, nám. Republiky 75/2, Žďár nad Sázavou, 59101
(55)



1.1

- (51) **12-02**
(11) 35799
(21) 2011-38805
(22) 26.09.2011
(15) 13.11.2013
(45) 13.11.2013
(54) Skládací stavitelný dvoukolový vozík
(28) 1
(73) Michálková Michaela, Hodonín, CZ
(72) Michálková Michaela, Hodonín, CZ
(74) Václav Müller, patentový zástupce, Filipova 2016, Praha 4, 14800

(55)



1.1



1.2



1.3



1.3



1.4



1.5

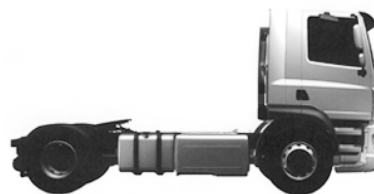

2.1



2.2



2.3

(51) 12-08, 12-16, 32-00

(11) 35801

(21) 2012-39031

(22) 20.04.2012

(15) 13.11.2013

(45) 13.11.2013

(54) Nákladní automobil s kabinou, její interiér a části pro ně

(28) 28

(73) DAF Trucks N.V., Eindhoven TW, NL

(72) Vzdal se práva být uveden - § 35(2)(c) zák. č. 207/2000

Sb., neuvedeno, XY

(74) TRAPLOVÁ HAKR KUBÁT Advokátní a patentová kancelář, Ing. Jan Kubát, Přístavní 24, Praha 7, 17000

(55)



1.1



1.2



2.4

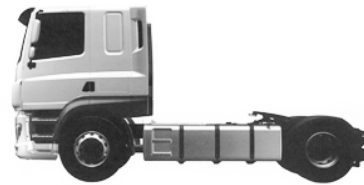

3.5

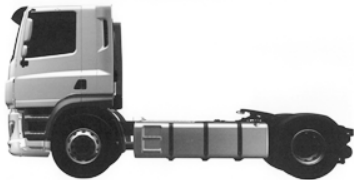

2.5

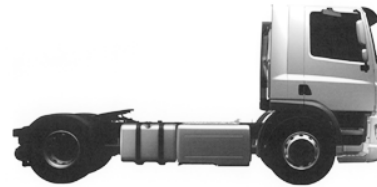

4.1

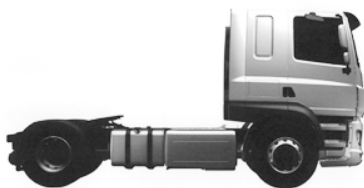

3.1



4.2



3.2



4.3



3.3



4.4



3.4

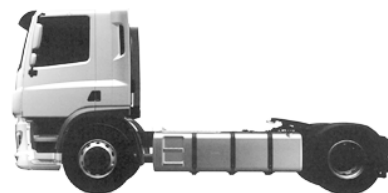

4.5



5.1



5.2



6.3



5.3



6.4



5.4



6.5



5.5



7.1



6.1



7.2



6.2



7.3



8.1

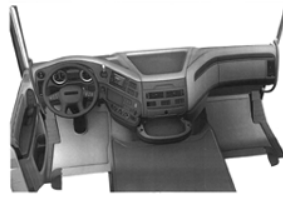

10.1



8.2



10.2



8.3

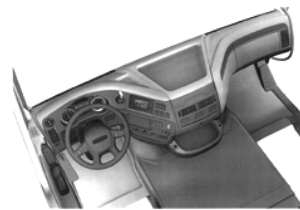

10.3



9.1



10.4



9.2



10.5



9.3

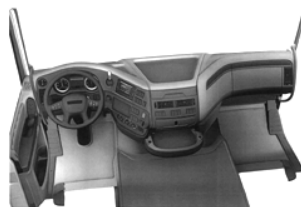

10.6



11.1

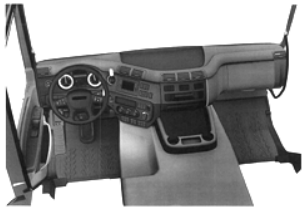

11.2



12.1

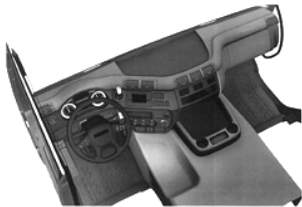

11.3

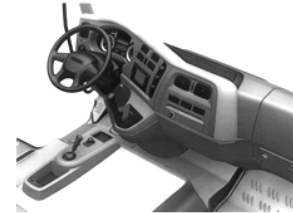

12.2



11.4



12.3



11.5



12.4



11.6



12.5



11.7



12.6

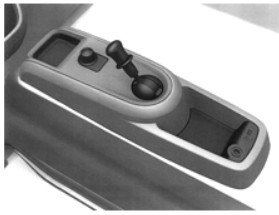

12.7



15.2



13.1



15.3



13.2



16.1



13.3



16.2



14.1



16.3



14.2



17.1



14.3



17.2



15.1

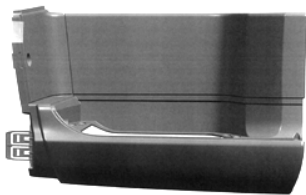

17.3



19.1



17.4



19.2



18.1



19.3

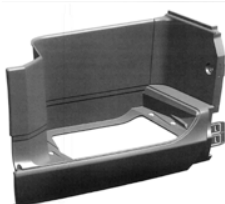

18.2



19.4



18.3



20.1



18.4



20.2

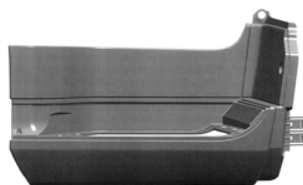

20.3



20.4



21.1



21.2



21.3

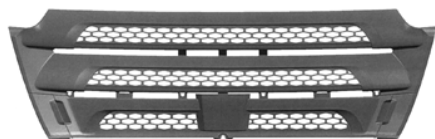

22.1



22.2

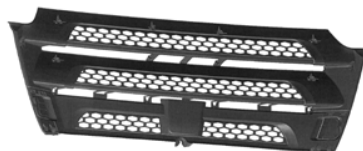

22.3

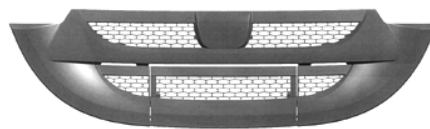

23.1



23.2

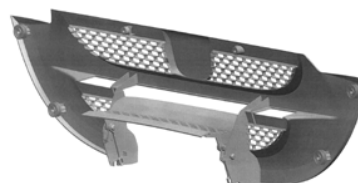

23.3



24.1



24.2



24.3



25.1



27.1



25.2



27.2



25.3



27.3



26.1



28.1



26.2



28.2



26.3



28.3



28.4

- (51) **25-01**
(11) 35802
(21) 2012-39128
(22) 13.07.2012
(15) 13.11.2013
(45) 13.11.2013
(54) Protihluková bariéra
(28) 21
(73) Akustické Materiály, s.r.o., Praha 10, Uhřetěves, CZ
(72) Kuluris Tomas, Havířov - Šumbark, CZ
Brčka Juraj Ing., Havířov - Životice, CZ
Tomáš Sedláček Dis., Orlová - Lutyně, CZ
(55)



1.1



1.2



1.3



2.1

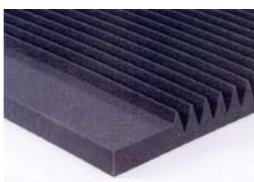

2.2



2.3



3.1



3.2

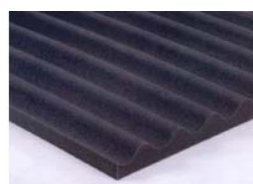

3.3

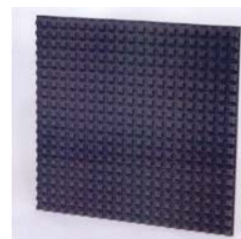

4.1

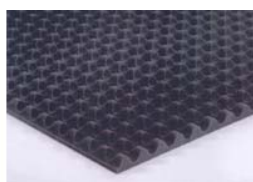

4.2



4.3

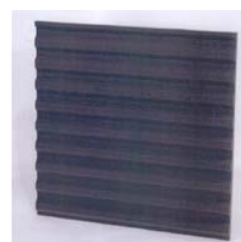

5.1



5.2



7.3



5.3



8.1



6.1



8.2

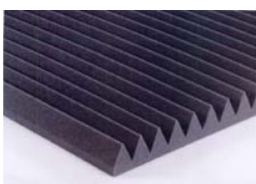

6.2



8.3



6.3



9.1



7.1



10.1



7.2



10.2



10.3



12.4



11.1



13.1



11.2



14.1

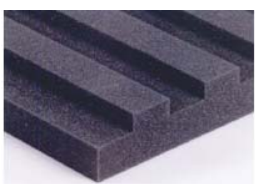

11.3



15.1



12.1



16.1



12.2

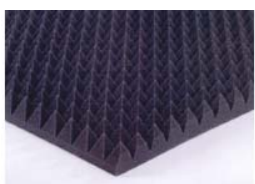

12.3



17.1



18.1



21.1



19.1



19.2



19.3



20.1



20.2

Seznam vlastníků zapsaných průmyslových vzorů

(73)	(11)	(51)	(73)	(11)	(51)
Akustické Materiály, s.r.o., Praha 10, Uhřetěves, CZ	35802	25-01			
CARINA ART s.r.o., Praha 1, CZ	35798	03-01			
DAF Trucks N.V., Eindhoven TW, NL	35801	12-08, 12- 16, 32-00			
Krutský Oto, Louňovice, CZ	35800	06-03			
Michálková Michaela, Hodonín, CZ	35799	12-02			

Úřední rozhodnutí a oznámení

MK4A, MK4F

Zánik patentů a autorských osvědčení uplynutím doby platnosti

(11)	(21)	Int.Cl/(51)	(11)	(21)	Int.Cl/(51)
283525	1995-1310	6/C07D 263/04			
289966	1995-1346	7/A61K 31/663			
290197	2001-3367	7/A61K 31/663			

MK1K

Zániky užitečných vzorů uplynutím doby platnosti

(11)	(21)	(51)	
14084	2003-14786	B65D 90/12	(2006.01)
14085	2003-14787	B65D 88/74	(2006.01)
16605	2006-17670	A61K 31/715	(2006.01)
16606	2006-17674	E21B 15/00	(2006.01)
16613	2006-17707	B03B 5/60	(2006.01)
16671	2006-17692	F21V 19/00	(2006.01)
16673	2006-17702	B60R 21/264	(2006.01)
16674	2006-17703	F42C 19/12	(2006.01)
16698	2006-17694	B60P 3/00	(2006.01)
17701	2007-18718	A61K 33/10	(2006.01)
18604	2008-19581	A23L 1/0524	(2006.01)
19709	2009-21145	F16K 15/18	(2006.01)
19710	2009-21155	A61K 35/12	(2006.01)
19734	2009-21153	E01B 29/16	(2006.01)
19735	2009-21163	E04F 13/07	(2006.01)
19763	2009-21156	E04F 21/00	(2006.01)
19764	2009-21161	B62D 21/15	(2006.01)
19765	2009-21171	B62B 9/14	(2006.01)
19784	2009-21162	F24F 12/00	(2006.01)
19785	2009-21168	B60B 39/02	(2006.01)
19787	2009-21184	A61G 7/018	(2006.01)
19865	2009-21146	G09F 21/00	(2006.01)
19866	2009-21152	A45C 15/04	(2006.01)
19867	2009-21159	A61G 7/057	(2006.01)
19927	2009-21164	G09F 15/00	(2006.01)
19928	2009-21167	F16B 39/06	(2006.01)
20255	2009-21160	B44F 1/06	(2006.01)
20948	2009-21175	G01B 3/56	(2006.01)

MK4Q

Zániky práva ze zapsaných průmyslových vzorů uplynutím doby ochrany

(11)	(21)	Int.Cl/(51)	(11)	(21)	Int.Cl/(51)
31588	2003-34596	7/21-01			
31779	2003-34609	7/24-99			
31780	2003-34614	7/24-04			
31851	2003-34598	7/06-04			
31857	2003-34610	7/06-01			
34465	2008-37428	3/13-03			
34582	2008-37425	9/02-03			
34583	2008-37426	9/02-01			
34603	2008-37429	9/01-01			

Zápisy licenčních smluv do patentového rejstříku pro nabyvatele

(11)	304064
(73)	Vysoká škola báňská-Technická univerzita Ostrava, Ostrava-Poruba, CZ Nabyvatel: HMC engineering system s.r.o., Životice u Nového Jičína 144, Mořkov, 74272, CZ Druh licence: nevýlučná Datum uzavření smlouvy: 04.11.2013 Datum zápisu smlouvy: 15.11.2013

ND1K

První prodloužení doby platnosti užitečných vzorů

(51)	F17C 13/12	(2006.01)	(51)	C12P 7/06	(2006.01)
(11)	A62C 4/00	(2006.01)	(11)	20672	
(11)	19883		(21)	2009-22114	
(21)	2009-21189		(22)	18.12.2009	
(22)	11.05.2009		(73)	Výzkumný ústav potravinářský Praha, v.v.i., Praha, CZ	
(73)	DAG - TS s.r.o., Vysoká – Bosyně, CZ		(54)	Přísada pro zvýšení efektivity fermentační produkce ethanolu	
(54)	Obousměrná protiexplozivní pojistka s rozebíratelným pouzdrům, zejména pro potrubní systémy		(51)	G06Q 90/00	(2006.01)
(51)	F17C 13/12	(2006.01)	(51)	G08G 99/00	(2006.01)
(11)	A62C 4/00	(2006.01)	(51)	G08G 9/00	(2006.01)
(11)	19884		(51)	G08C 17/02	(2006.01)
(21)	2009-21190		(11)	20680	
(22)	11.05.2009		(21)	2010-22204	
(73)	DAG - TS s.r.o., Vysoká – Bosyně, CZ		(22)	28.01.2010	
(54)	Koncová protiexplozivní pojistka s rozebíratelným pouzdrům, zejména pro potrubní systémy		(73)	Centrum dopravního výzkumu, v.v.i., Brno, CZ	
(51)	F17C 13/12	(2006.01)	(54)	Zařízení pro monitorování a vyhodnocování způsobu jízdy, zejména žaka autoškoly	
(11)	A62C 4/00	(2006.01)	(51)	B65G 1/02	(2006.01)
(11)	19994		(51)	B65G 11/00	(2006.01)
(21)	2009-21191		(51)	B65D 88/26	(2006.01)
(22)	11.05.2009		(11)	20783	
(73)	DAG - TS s.r.o., Vysoká – Bosyně, CZ		(21)	2009-21971	
(54)	Rohová obousměrná protiexplozivní pojistka s rozebíratelným pouzdrům, zejména pro potrubní systémy		(22)	20.11.2009	
(51)	A47F 10/02	(2006.01)	(73)	Hennlich Industrietechnik, spol. s r. o., Litoměřice, CZ	
(11)	A47F 10/06	(2006.01)	(54)	Nakládací stanice pro nakládku sypkých materiálů	
(11)	20365		(51)	G01B 21/32	(2006.01)
(21)	2009-21927		(51)	G01H 1/00	(2006.01)
(22)	12.11.2009		(51)	G01B 5/30	(2006.01)
(73)	Fridrich Petr, Brno, CZ		(51)	G01B 7/16	(2006.01)
(54)	Restaurace obsluhovaná modelářskou železnicí		(11)	23759	
(51)	F24J 3/08	(2006.01)	(21)	2011-24969	
(11)	20391		(22)	04.11.2009	
(21)	2009-21919		(73)	ČVUT v Praze, Fakulta strojní, Praha, CZ	
(22)	11.11.2009		(54)	Zařízení pro určení míry poškození konstrukce	
(73)	Geoterm CZ, s. r. o., Liberec VIII, CZ				
(54)	Umělý podzemní vějířovitý výměník tepla				
(51)	G01N 7/02	(2006.01)			
(11)	B22D 2/00	(2006.01)			
(11)	20457				
(21)	2009-22003				
(22)	27.11.2009				
(73)	Technická univerzita v Liberci, Liberec, CZ				
(54)	Zařízení pro měření plynatosti formovacích a jádrových směsí				
(51)	F16J 15/447	(2006.01)			
(11)	F16J 15/50	(2006.01)			
(11)	20524				
(21)	2009-21854				
(22)	23.10.2009				
(73)	OSTAZ s.r.o., Havířov, CZ				
(54)	Labyrintová těsnicí ucpávka strojních částí				
(51)	G06F 19/00	(2006.01)			
(11)	G06Q 99/00	(2006.01)			
(11)	G01F 1/00	(2006.01)			
(11)	G05B 15/00	(2006.01)			
(11)	20557				
(21)	2009-22029				
(22)	04.12.2009				
(73)	BONEGA, spol. s r.o., Sudoměřice, CZ				
(54)	Soustava pro bezdrátový přenos dat z měřidel				

ND1K

Druhé prodloužení doby platnosti užitečných vzorů

(51)	B61L 5/02	(2006.01)	(51)	B26F 1/00	(2006.01)
	B61L 5/00	(2006.01)		B26F 1/24	(2006.01)
	E01B 7/00	(2006.01)		B31F 7/00	(2006.01)
(11)	17083			B31F 1/07	(2006.01)
(21)	2006-18263			A41H 31/00	(2006.01)
(22)	14.11.2006		(11)	17479	
(73)	DT - Výhybkárna a strojírna, a.s., Prostějov, CZ		(21)	2007-18449	
(54)	Válečková stolička pro výměnu		(22)	11.01.2007	
			(73)	MiF, s.r.o., 018 41 Dubnica nad Váhom, SK	
(51)	E01B 7/14	(2006.01)	(54)	Perforovaný papír a zařízení na jeho výrobu	
	E01B 7/10	(2006.01)			
	E01B 7/00	(2006.01)	(51)	E04F 19/08	(2006.01)
	B61L 5/00	(2006.01)		E05B 65/00	(2006.01)
(11)	17084		(11)	17513	
(21)	2006-18264		(21)	2007-18583	
(22)	14.11.2006		(22)	23.02.2007	
(73)	DT - Výhybkárna a strojírna, a.s., Prostějov, CZ		(73)	HACO, spol. s r. o., Liberec, CZ	
(54)	Válečková stolička pro pohyblivý hrot srdcovky		(54)	Nosný rámeček a kryt, pro zamaskování technického otvoru ve stěně nebo stropu stavby	
(51)	C23C 4/12	(2006.01)	(51)	D01H 4/08	(2006.01)
	B05B 12/08	(2006.01)		D01H 4/22	(2006.01)
(11)	17139			D01H 4/48	(2006.01)
(21)	2006-18300		(11)	17526	
(22)	24.11.2006		(21)	2007-18540	
(73)	Univerzita Palackého, Olomouc, CZ		(22)	08.02.2007	
(54)	Systém pro realizaci depozice tenkých vrstev za atmosférického tlaku		(73)	Oerlikon Czech s. r. o., Červený Kostelec, CZ	
			(54)	Sací prostředek	
(51)	B22D 7/06	(2006.01)	(51)	B60R 9/058	(2006.01)
(11)	17175			B60R 9/045	(2006.01)
(21)	2006-18318		(11)	17629	
(22)	30.11.2006		(21)	2007-18801	
(73)	ŽĎAS, a. s., Žďár nad Sázavou, CZ		(22)	14.05.2007	
(54)	Ocelářská kokila pro odlévání velkých ingotů		(73)	AC LAK, s.r.o., Liberec, CZ	
			(54)	ŠKODA AUTO a.s., Mladá Boleslav, CZ	
				Příčný střešní nosič pro připevnění k podélným střešním nosičům dopravních prostředků	
(51)	B02C 18/06	(2006.01)			
(11)	17198				
(21)	2006-18255				
(22)	10.11.2006				
(73)	R-FIN, s. r. o., Fulnek, CZ				
(54)	Odvzdušnění mlecí vany, zejména mlecí vany pro zařízení k likvidaci použitých jednorázových hygienických nádob				
(51)	A61G 7/08	(2006.01)			
(11)	17216				
(21)	2006-18253				
(22)	09.11.2006				
(73)	Linet, spol. s r. o., Slaný, CZ				
(54)	Sestava vodícího kolečka, zejména pro nemocniční lůžko				
(51)	A61G 3/02	(2006.01)			
(11)	17227				
(21)	2006-18323				
(22)	30.11.2006				
(73)	INVACAR, s.r.o., Katovice, CZ				
(54)	Zařízení pro přesouvání tělesně postižených osob				
(51)	B64F 5/00	(2006.01)			
(11)	17272				
(21)	2006-18413				
(22)	28.12.2006				
(73)	AERO Vodochody AEROSPACE a.s., Odolena Voda - Dolínka, CZ				
(54)	Přípravek pro zvedání předového podvozku letounu při výměně pojezdového kola				
(51)	B64F 5/00	(2006.01)			
(11)	17385				
(21)	2006-18412				
(22)	28.12.2006				
(73)	AERO Vodochody AEROSPACE a.s., Odolena Voda - Dolínka, CZ				
(54)	Přípravek pro zvedání letounu při výměně hlavního pojezdového kola				

ND4Q

První obnovy doby ochrany průmyslových vzorů

- (51) 11-03
(11) 34456
(21) 2009-37623
(22) 09.01.2009
(54) Medaile
- (51) 09-05
(11) 34617
(21) 2009-37657
(22) 05.02.2009
(54) Obal a nástřih obalů na potraviny

ND4Q

Druhé obnovy doby ochrany průmyslových vzorů

- (51) 09-01
(11) 31973
(21) 2003-34740
(22) 04.07.2003
(54) Nádobka
- (51) 23-01
(11) 32066
(21) 2003-34847
(22) 04.09.2003
(54) Sanitární armatura a její části
- (51) 12-11
(11) 32203
(21) 2003-34866
(22) 17.09.2003
(54) Paprsková kola pro bicykl
- (51) 06-01
(11) 32236
(21) 2003-34967
(22) 11.11.2003
(54) Dětské sedadlo
- (51) 02-04
(11) 32239
(21) 2003-34977
(22) 13.11.2003
(54) Podešev

PD4A

Převod práv a ostatní změny majitelů patentů

- | | |
|---|---|
| (11) 291519 | (11) 301707 |
| (21) 1997-787 | (21) 2005-97 |
| (73) VARROC LIGHTING SYSTEMS, s.r.o., Šenov u Nového Jičína, CZ | (73) VARROC LIGHTING SYSTEMS, s.r.o., Šenov u Nového Jičína, CZ |
| (11) 294156 | (11) 302002 |
| (21) 2000-2213 | (21) 2005-508 |
| (73) VARROC LIGHTING SYSTEMS, s.r.o., Šenov u Nového Jičína, CZ | (73) VARROC LIGHTING SYSTEMS, s.r.o., Šenov u Nového Jičína, CZ |
| (11) 295969 | (11) 302151 |
| (21) 1998-4187 | (21) 2005-323 |
| (73) VARROC LIGHTING SYSTEMS, s.r.o., Šenov u Nového Jičína, CZ | (73) VARROC LIGHTING SYSTEMS, s.r.o., Šenov u Nového Jičína, CZ |
| (11) 296817 | (11) 302547 |
| (21) 2002-2009 | (21) 2005-435 |
| (73) VARROC LIGHTING SYSTEMS, s.r.o., Šenov u Nového Jičína, CZ | (73) VARROC LIGHTING SYSTEMS, s.r.o., Šenov u Nového Jičína, CZ |
| (11) 296899 | |
| (21) 2001-1695 | |
| (73) VARROC LIGHTING SYSTEMS, s.r.o., Šenov u Nového Jičína, CZ | |
| (11) 297169 | |
| (21) 1999-2951 | |
| (73) VARROC LIGHTING SYSTEMS, s.r.o., Šenov u Nového Jičína, CZ | |

PD1K

Převod práv a ostatní změny majitelů užitečných vzorů

- (11) 15663
- (21) 2005-16653
- (73) VARROC LIGHTING SYSTEMS, s.r.o., Šenov u
Nového Jičína, CZ

QA9A

Nabídka licence

- (73) České vysoké učení technické v Praze Kloknerův
ústav, Praha 6, CZ
- (11) 302834
- (54) Univerzální příložený strunový tenzometr
- (73) Výzkumný ústav potravinářský Praha, v.v.i., Praha
10 - Hostivař, CZ
- (11) 304200
- (54) Potravinový přípravek s čerstvým chmelem a
způsob jeho výroby

Zamítnuté a částečně zamítnuté přihlášky ochranných známek před zveřejněním

Kapitola obsahuje údaje o rozhodnutích o přihláškách ochranných známek, u kterých byly na základě provedeného věcného průzkumu shledány Úřadem důvody pro zamítnutí přihlášky ochranné známky podle ustanovení § 4 nebo 6 zákona č. 441/2003 Sb. Na základě toho Úřad vydal rozhodnutí o zamítnutí přihlášky podle ustanovení § 22 zákona č. 441/2003 Sb., a to pro celý seznam výrobků a služeb nebo pro jeho část. Údaje o výsledku rozhodnutí (zamítnutí přihlášky, částečně zamítnutí přihlášky) jsou uvedeny za datem právní moci rozhodnutí pod INID kódem (583) s názvem "Datum právní moci rozhodnutí/výsledek rozhodnutí".

(210) **O-459201**

(540)



(583) 12.11.2013 / částečně zamítnutí přihlášky

(210) **O-491287**

(540)

Antibacterial Foam

(583) 12.11.2013 / zamítnutí přihlášky

(210) **O-492079**

(540)

ČESKÝ LEV

(583) 09.11.2013 / zamítnutí přihlášky

(210) **O-492081**

(540)

BOHEMIAN LION

(583) 09.11.2013 / zamítnutí přihlášky

(210) **O-494013**

(540) **Dovolena.cz - on-line dovolená na
1 klik**

(583) 12.11.2013 / zamítnutí přihlášky

(210) **O-495682**

(540)

Extra PC

(583) 12.11.2013 / zamítnutí přihlášky

(210) **O-496100**

(540)



(583) 09.11.2013 / částečně zamítnutí přihlášky

(210) **O-496522**

(540)

škoda-díly.cz

(583) 09.11.2013 / zamítnutí přihlášky

(210) **O-496566**

(540)

LIQUA

(583) 05.11.2013 / částečně zamítnutí přihlášky

(210) **O-496632**

(540)

sgoogle.cz

(583) 16.11.2013 / zamítnutí přihlášky

(210) **O-497887**

(540)

Dobrá lahvinka

(583) 12.11.2013 / zamítnutí přihlášky

(210) **O-498276**

(540)



(583) 17.09.2013 / částečně zamítnutí přihlášky

(210) **O-499372**

(540)

IDEAL SHOES

(583) 12.11.2013 / zamítnutí přihlášky

(210) **O-499691**

(540)

DIVADLO KOMEDIE

(583) 12.11.2013 / částečně zamítnutí přihlášky

(210) **O-499952**

(540)

Koalice pro Prahu

(583) 11.11.2013 / zamítnutí přihlášky

(210) **O-502598**

(540)

ANIMATORS STUDIO

(583) 12.11.2013 / zamítnutí přihlášky

(210) **O-503969**

(540)

Poctivý český podnikatel

(583) 11.11.2013 / zamítnutí přihlášky

(210) **O-504133**

(540)

Čerstvé těstoviny

(583) 12.11.2013 / zamítnutí přihlášky

(210) **O-504967**

(540)

PUREX COMPLETE

(583) 09.11.2013 / zamítnutí přihlášky

Přehled zveřejněných přihlášek ochranných známek

Přihlášky ochranných známek, které byly na základě výsledků formálního a věcného průzkumu provedeného Úřadem shledány schopné zápisu do rejstříku ochranných známek, jsou obsaženy v této kapitole. Důležitou právní skutečností je, že zveřejněním přihlášky ochranné známky v této kapitole Věstníku (§ 23 zákona č. 441/2003 Sb.) začíná běžet zákonná tříměsíční lhůta pro podání námitek podle ustanovení § 25 zákona č. 441/2003 Sb.

Číselný přehled

O-496100, O-497497, O-498210, O-500268, O-500393, O-500715, O-501277, O-501359, O-501688, O-501773, O-501992, O-502095, O-502153, O-502175, O-502420, O-502459, O-502623, O-502626, O-502629, O-502679, O-502680, O-502767, O-502776, O-502777, O-502798, O-502799, O-502860, O-502861, O-502865, O-502887, O-502888, O-502890, O-502891, O-502893, O-502895, O-502947, O-502962, O-502963, O-502966, O-503097, O-503122, O-503124, O-503129, O-503130, O-503135, O-503194, O-503203, O-503233, O-503409, O-503454, O-503486, O-503487, O-503491, O-503492, O-503515, O-503644, O-503670, O-503673, O-503677, O-503678, O-503679, O-503690, O-503697, O-503698, O-503737, O-503744, O-503798, O-503827, O-503829, O-503833, O-503834, O-503835, O-503836, O-503925, O-503926, O-503985, O-504096, O-504143, O-504190, O-504192, O-504193, O-504268, O-504269, O-504271, O-504272, O-504346, O-504530, O-504531, O-504578, O-504581, O-504582, O-504646, O-504820, O-504855, O-504869, O-504870, O-504873, O-504875, O-504980, O-505013, O-505015, O-505143, O-505214, O-505220, O-505221, O-505246, O-505262, O-505302, O-505308, O-505311, O-505393, O-505394, O-505395, O-505425, O-505433, O-505620, O-505621, O-505622, O-505623, O-505713, O-505717, O-505845, O-505897, O-505898, O-505953, O-505963, O-505978, O-505992, O-506139, O-506142, O-506145, O-506194, O-506212, O-506213, O-506214, O-506232, O-506233, O-506236, O-506238, O-506239, O-506262, O-506264, O-506265, O-506266, O-506267, O-506268, O-506269, O-506272, O-506283, O-506284, O-506285, O-506286, O-506289, O-506291, O-506292, O-506293, O-506295, O-506304, O-506305, O-506306, O-506340, O-506386, O-506388, O-506411, O-506437, O-506440, O-506441, O-506458, O-506488, O-506489, O-506490, O-506497, O-506501, O-506502, O-506508, O-506510, O-506512, O-506513, O-506516, O-506517, O-506598, O-507050, O-507248, O-507249, O-507760, O-507783, O-508227, O-508344, O-508886, O-508952

Zveřejněné přihlášky ochranných známek

(210) **O-496100**
(220) 19.06.2012
(320) 19.06.2012
(511) 32, 39
(540)



(510) (32) piva, minerální vody, šumivé nápoje a jiné nealkoholické nápoje, nápoje a šťávy ovocné, sirupy a jiné přípravky k zhotovení nápojů; (39) organizování cest, balení a skladování zboží.
(590) Barevná
(730) **Fashion Media, s.r.o.**, Branická 416/237, Praha 4, 14000, CZ

(210) **O-497497**
(220) 16.08.2012
(320) 16.08.2012
(511) 9, 16, 35, 38, 41
(540)



(510) (9) webové aplikace, multimediální aplikace, zejména elektronické časopisy a elektronická periodika; (16) tiskoviny všeho druhu, periodický a neperiodický tisk, časopisy; (35) reklamní, inzertní a propagační činnost, informační servis a poradenské služby v rámci této třídy, styky s veřejností (public relations), průzkum trhu a marketing; (38) spoje (komunikace), televizní vysílání; (41) nakladatelská a vydavatelská činnost, produkční a agenturní činnost v oboru nakladatelské a vydavatelské činnosti, informační, konzultační, obstaravatelské a zprostředkovatelské služby v oboru nakladatelské a vydavatelské činnosti, organizace společenských a kulturních akcí.
(730) **ROFIN s.r.o.**, Kostelní 38, Praha 7, 17000, CZ
(740) **KOREJZOVÁ & SPOL., v.o.s.**, JUDr. Petra Korejzová, Korunní 810/104 E, Praha 10, 10100

(210) **O-498210**
(220) 18.09.2012
(320) 18.09.2012
(511) 39, 41, 42
(540)

kraj blanických rytířů

(510) (39) poskytování turistických a cestovních informací týkajících se cestovních destinací; (41) organizování kulturních a vzdělávacích soutěží, organizování turistických akcí (rekreační služby), kulturní a vzdělávací služby pro podporu turistického ruchu; (42) certifikace výrobků a služeb regionálního původu (certifikační služby a kontrola kvality).
(730) **ZO ČSOP Vlašim**, Pláteníkova 264, Vlašim, 25801, CZ

(210) **O-500268**
(220) 04.12.2012
(320) 04.12.2012
(511) 35, 38
(540)

CENTROPOL TELECOM

(510) (35) propagační činnost, reklama, pomoc při řízení obchodní činnosti, obchodní administrativa, kancelářské práce, maloobchodní a velkoobchodní služby s výrobky ve třídách 1-34, řízení obchodní činnosti týkající se vysílacích stanic a

telekomunikačních zařízení, poskytování informací týkající se výše uvedených služeb v této třídě; (38) spoje (komunikace), telekomunikační služby, mobilní telekomunikační služby, telekomunikační portálové služby, internetové portálové služby, mobilní telekomunikační síťové služby, telekomunikační služby pevných linek, poskytování širokopásmové služby, služby vysílání, služby televizního vysílání, vysílací služby vztahující se k IP/TV, poskytování přístupu k IP/TV, služby internetového přístupu, služby e-mailových a textových zpráv, monitorovací služby vztahující se k telekomunikačním sítím a přístrojům, informační a poradenské služby týkající se výše uvedených služeb této třídy, diskusní fóra, elektronická pošta, služby dálkových konferencí, mobilní telefony (komunikace), počítačová komunikace, komunikace pomocí počítačových terminálů, posílání zpráv, poskytování internetových diskusních fór, poskytování přístupu k databázím, poskytování telekomunikačních kanálů pro teleshoppingové služby, poskytování telekomunikačních připojení ke globální počítačové síti, pronájem přístrojů pro přenos zpráv, pronájem přístupového času ke globálním počítačovým sítím, pronájem zařízení pro přenos informací, přenos zpráv a obrázků pomocí počítačů, přenos zpráv a obrazových informací pomocí počítače, přenosy zpráv faxy, půjčování faxů, půjčování modemů, půjčování telefonů, půjčování telekomunikačních zařízení, rozhlasové vysílání, služby hlasové pošty, směrovací a spojovací služby pro telekomunikace, telefonické služby, telefony (komunikační služby), poskytování služeb, pomocí nichž osoby požadující informace získají přístup k příslušným počítačovým databázím nebo webovým stránkám, zajištění informací týkajících se nebo identifikujících telefonní a telekomunikační zařízení a přístroje, opatřování informací týkajících se telefonních uživatelů a účastníků, služby pro předávání, opatřování a zobrazování informací pro potřeby obchodu nebo domácnosti z databank, uložených v počítači, zajištění informací týkajících se uvedených služeb.

(730) **CENTROPOL HOLDING, a.s.**, Vaničkova 1594/1, Ústí nad Labem, 40001, CZ

(210) **O-500393**
(220) 10.12.2012
(320) 10.12.2012
(511) 29, 30, 31, 33, 35, 43, 45
(540)



(510) (29) mléko, mléčné výrobky a sýry, maso a masné výrobky, konzervované ovoce a zelenina, džemy, ryby, drůbež a zvěřina, jedlé oleje a tuky; (30) káva, čaj, cukrovinky, chléb, pečivo, cukr, med, koření, ocet, omáčky; (31) čerstvé ovoce a zelenina; (33) alkoholické nápoje; (35) zprostředkování prodeje zboží s výrobky spadajícími do tříd 29, 30, 31 a 33, pomoc při provozování obchodu a obchodní činnosti, propagační činnost, reklama; (43) hostinská činnost, dočasné ubytování; (45) zajišťování ochrany majetku a osob.

(730) **Repík František**, Hašlerova 36, Libčice nad Vltavou, 25266, CZ

(210) **O-500715**
(220) 21.12.2012
(320) 21.12.2012
(511) 35, 36, 41, 42

(540)



(510) (35) pomoc při řízení obchodní činnosti, účetnictví, daňové poradenství (účetnictví), obchodní administrativa, obchodní zprostředkovatelství s výrobky ve třídách 1-34, propagační činnost, reklama, obchodní organizace a služby související s obchodem obecně prováděné obvyklým způsobem i řešené speciálně, včetně s obchodem související činnosti reklamní nebo poradenské či s použitím informačních technologií, vše v rámci této třídy, služby ekonomických a organizačních poradců, další obchodní a reklamní činnosti týkající se záležitostí bankovních, burzovních, investičních, v pojišťovnictví, nebo v záležitostech souvisejících s podnikáním či s obchodem, automatizované zpracování obchodních dat, shromažďování informací do počítačových databází, analýza statistických obchodních dat, automatizované zpracování a poskytování obchodních dat, informací a údajů z veřejně dostupných zdrojů, především o účastnících vztahů finančních, bankovních, burzovních, pojišťovacích a investičních, včetně obchodních údajů o kredibilitě a důvěryhodnosti účastníků těchto vztahů; (36) finanční zprostředkovatelství a obstaratelství, pojišťovací služby, úvěrové služby, leasing, služby realitních kanceláří, správa a odhady nemovitostí, finanční služby a činnosti související s hmotným majetkem finanční povahy, včetně finančních záležitostí týkajících se majetku či práv souvisejících s věcným nebo s peněžním plněním, finanční činnosti a služby související s pohledávkami, směnkami, ručením a zástavami, factoring, trading a finanční činnosti či služby burzovní povahy, finanční činnosti a služby související s koupí a prodejem celých podniků či částí podniků, finanční služby a činnosti související s obchodem s nemovitostmi, služby a činnosti související s oblastí finanční, bankovní, peněžní, investiční, burzovní a v pojišťovnictví, obecně prováděné obvyklým způsobem i řešené speciálně, finanční činnosti a služby související s penězi prováděné v mimo bankovní sféře a operace nahrazující finanční plnění, včetně zápočtů a narovnání, směnečné záležitosti, forfaiting a různá řešení závazků či pohledávek, správa a převody nehmotného majetku zejména finančního či peněžního, včetně kapitálových vkladů a obchodních podílů, včetně cenných papírů a derivátů na kapitálovém trhu, organizování a poradenství ve finančních, burzovních a bankovních záležitostech, včetně řešení hypotečních a tendrových záležitostí, včetně dalších speciálních případů, zabezpečování finančních záležitostí souvisejících s hmotným majetkem movitým i nemovitým, nebo se záležitostmi investičními, s finančními, nebo s bankovními, vývoj a ověřování nových produktů či teoretických přístupů v peněžnictví, finančnictví, burzovníctví, bankovníctví, včetně oblasti investování a rentiérství, to vše v oblasti finančních služeb; (41) školení a vyučování, organizování nebo moderování rozhlasových nebo televizních pořadů či relací, organizování a vedení konferencí; (42) vývoj a tvorba počítačového software, konzultační a poradenská služba v oblasti informačních technologií včetně definování uživatelských otázek či zájmů o vybraný okruh dat nebo informací, vývoj a užití metodiky uživatelské práce s určitým software a sofistikovaných systémů v oblasti počítačových technologií.

(590) Barevná

(730) **DOLENOR LTD.**, Carcroft, Owston road, Dept 757, Doncaster DN6 8DA, GB

(740) JUDr. Jan Mikuláš, Ph.D., advokát, Rubešova 162/8, Praha 2, 12000

(210) **O-501277**

(220) 21.01.2013

(320) 21.01.2013

(511) 45

(540)



(510) (45) bezpečnostní poradenství.

(590) Barevná

(730) **F.S.C. BEZPEČNOSTNÍ PORADENSTVÍ, a.s.**, Vitkovická 1994/22, Ostrava - Moravská Ostrava, 70200, CZ

(210) **O-501359**

(220) 24.01.2013

(320) 24.01.2013

(511) 25, 41, 43

(540)



(510) (25) oděvy, saka, kalhoty, svetry, košile, obleky, sukně, pláště, kostýmy, cvičební úbory, oděvní doplňky spadající do třídy 25, pásky ke kmašim, klapky na uši, kravaty, motýlky, šály, rukavice, klobouky, čepice, ponožky, šle, spodní prádlo, blůzy, barety, šátky, podkolenky, boty, turistické oděvy, opasky, pracovní oděvy, oděvy pro volný čas a pro sport, spadající do této třídy; (41) výchovná, zábavní, školicí, sportovní a kulturní činnost, jako organizace společenských, sportovních a kulturních akcí a slavností, poskytování informací o možnostech zábavy nebo rekreace v rámci turistiky, organizování ekologických seminářů, pořádání školení, předškolního vzdělávání a doškolování, kempinky (zábavní a sportovní služby), provozování fitcentra; (43) služby zajišťující stravování, dočasné ubytování, provozování kempů (stravování a ubytování), turistické noclehárny.

(590) Barevná

(730) **Herout Tomáš**, Nad Vršovskou horou 981/3, Praha 10, 10100, CZ

(210) **O-501688**

(220) 07.02.2013

(320) 07.02.2013

(511) 6, 7, 9, 37, 42

(540)



(510) (6) závlačkové spony; (7) servisní zařízení spadající do této třídy pro motorová vozidla, zejména pojízdný hydraulický zvedák, stranový zvedák, vyklápěcí ramenový zvedák, hydraulický rozpínák; (9) servisní zařízení spadající do této třídy pro motorová vozidla, zejména přístroje na kontrolu světlometů (regloskopy), přístroje na kontrolu geometrie řízení pro osobní automobily a užitková vozidla, zkušební přístroje (ne pro lékařské účely), měřidla, stanice na zkoušení brzd osobních automobilů, stanice na zkoušení brzd užitkových vozů, bezdrátový pedometr (měříč ovládní síly na pedál); (37) servis a ověřování tachografů, servis a opravy geometrií a regloskopů, autoservis; (42) atest geometrií a regloskopů, služby techniků v oblasti autoservisních zařízení, přístrojů a příslušenství pro stanice technické kontroly (STK), kalibrování (měření).

(590) Barevná

(730) **MOTEX, výrobní družstvo Praha**, Černokostecká 569/118, Praha 10 - Malešice, 10814, CZ

(740) **PATENTSERVIS Praha a.s.**, Na Podkovce 281/10, Praha 4, 14700

(210) **O-501773**

(220) 11.02.2013

(320) 11.02.2013

(511) 16, 18, 25, 28

(540)



(510) (16) alba, architektonické makety, archy papíru, balicí papír, barvy (pouzdra s -) (školní pomůcky), blahopřání, blahopřání hudební, bloky (papírnické výrobky), brožury, bryndáčky (papírové -), bublinové obaly (z umělých hmot), časopisy - komiksy, časopisy (periodika), číslice (tiskařské typy), dávkovače lepicí pásky (kancelářské potřeby), děrovačky kancelářské, desky (papírnické výrobky), desky (psací -) s klipsem [na přidržování papíru], desky na dokumenty (šanon, pořadače), desky rytecké, diagramy, dopisní papír, držáky na psací potřeby, etikety, kromě textilních, figurky (sošky) z papírové hmoty, filtry kávové (papírové -), formuláře, formy na modelovací hlíny (umělecké materiály), fotografie, fotografie [tištěné], glóbusy (zemské -), grafické reprodukcce, grafické znaky (pro kopírování), grafiky, gummy na mazání, hlína modelovací, hmota papírová (papírová drť), chrániče prstů (kancelářské potřeby), inkousty, kalendáře, kancelářské potřeby, kromě nábytku, kancelářské sponky, kapesníky (papírové -), kartón (výrobky z -), kartotéční lístky, karty, katalogy, kelímky papírové na mléčné výrobky, knihy, knihy k nalepování výstřížků (alba), knížky (brožované), knižní zarážky, komiksy, kopírovací zařízení (cyklostyly), kornouty (papírové -), krabice lepenkové nebo papírové, krabice na klobouky z lepenky, krabice na poštu, krejóny (patentní tužky), kružítko, kryty papírové pro květináče, křída (držáky na -), křída na psaní, křída na značení, křivítka, lepenka (výrobky z -), letáky, lístky, litografie, malby (obrazy) zarámované či nezarámované, malířská plátina, malířské stojany, malířské štetce, malířské válečky pro interiéry, manuály, manžety na upevnění psacích potřeb, mapy, mašle papírové, materiály na pečetení, mazání (pomůcky na -), mikrovlnné trouby (sáčky pro -), misky na vodové barvy, modelovací hlína, modelovací hlíny (formy na -), modelovací pasty, modelování (materiály na -), modelování (umělé hmoty na -), nálepky (lepicí pásky) pro kancelářské použití nebo pro domácnost, napínáčky, násadky na pera, navlhčovací houbičky, navlhčovače, noviny, nože na papír, nože na rozřezávání papíru, obálky (papírnické výrobky), obaly (papírnické výrobky), obaly na lahve (lepenkové nebo papírové), obaly na spisy, obaly škrobové, oběžníky, obchodní karty jiné než pro hry, obrazy, obtisky, ocelová pera, oděvy (stříhy na -), odpadky (sáčky na -) z papíru nebo umělých hmot, olejotisky, opěradla na ruce pro malíře, oplátky na pečetení, opravné pásky, ořezávací strojky na tužky, ořezávací tužky, oznámení (rodinné události) (papírnické výrobky), paginovačky, palety, palety pro malíře, pantografy (kreslicí pomůcky), papír balicí, papír dopisní, papír filtrační, papír kopírovací (pauzovací), papír pro kopírování, papír sací, papír svítící, papír toaletní, papír uhlový (kopírovací), papír Xuan, papírenské výrobky, papírová prostrání, papírové archy, papírové pásky, papírové podložky pod sklenice, papírové ubrousky, papírové ubrusy, papírovina, paragony, pásky doutníkové, pásky lepicí (papírnické výrobky), pastelky, patrony (malířské -), pauzovací plátno, pečete, pečeti oplátky, pečeti vosk, penály, pera, pergamenový papír, periodika (časopisy), písmena ocelová, plakáty, plány, podložky na stůl papírové, podložky pod pivní sklenice, podnosy na rozdělávání a počítání mincí, podušky na razítkování, pohlednice, portréty, pořadače (kancelářské potřeby), pořadače (šanon), poštovní známky, potahy tiskařské, kromě textilních, potřeby na psaní, poutače z papíru nebo z lepenky, pouzdra (držáky) na dokumenty, pouzdra

na doklady, pouzdra na pasy, pouzdra na pera, pouzdra na razítka, pouzdra na stříhy, pouzdra s barvami (školní pomůcky), pouzdra s psacími potřebami (kancelářské potřeby), praporky (papírové -), pravítka, pravítka (rýsovací -), prkna rýsovací, prospekty, prostrání stolní z papíru, pruhy lepicí pro kancelářské účely nebo použití v domácnosti, průsvitky (papírnické výrobky), příloženky (rýsovací -), připínáčky, příručky, psací podložky, psací potřeby, publikace, pytlíky jako obaly (z papíru nebo umělých hmot), rámy sazečské, razítka, razítka pro adresy, razítkovací podušky, reglety (pravítka), rejstříky (seznamy), ročenky, ručníky papírové, rýsovací potřeby, rýsovací trojúhelníky, rytiny, samolepky (papírnické výrobky), samolepky pro domácnost a pro kancelářské účely, sešity, skicáky, skříňky na kancelářské potřeby, slintáčky (papírové -), sošky (figurky) z papírové hmoty, soupravy rýsovací (pouzdra), stírátka na tabule, stojany (malířské -), stojany na fotografie, stojany na pera a tužky, stojany na razítka, stříhy na šití, svítící papír, šablony (malířské -), šanon (pořadače), školní potřeby, štetce, štítky (papírové nálepky), štítky na oznámkování, štítky pro adresy, tabule reklamní z papíru nebo lepenky, tabule školní, těžítka, tikety, tiskopisy, tiskové typy, tiskoviny, tištěné publikace, toaletní papír, tužky, ubrousky (papírové -) na odličování, ubrousky papírové toaletní, učební pomůcky, kromě přístrojů, úchytky na kartotéční lístky, ukazovátka neelektrická, vázání knih (plátno na -), vlajky (papírové -), voskovaný papír, vosky modelovací, kromě dentálních, vzory na kopírování, vzory pro výšivky, záložky do knih, zápisníky (notesy), zarážky na knihy, znaky grafické (pro kopírování), zpěvníky, zvyrazňovače [papírnictví]; (18) aktovky (školní -), aktovky diplomatky, batohy, batohy pro horolezce, batohy turistické, brašny lovecké, brašny na nářadí, řemínky na brusle, cestovní kufry, deštníky, hole, chlebníky, imitace kůže, kabelky, klíčenky (pouzdra na klíče), klobouky (kožené krabice na -), kojenci (popruhy pro nošení kojenců), kožešiny (kůže zvířat), kufry, kufříky, kůže, mošny, nábytek (potahy kožené na -), náhubky, nákupní tašky, náprsní tašky, navštívenky (pouzdra na -), obaly na deštníky, obaly na oděvy (cestovní), oblečky pro domácí zvířata, obojky pro zvířata, pásky (kožené -), peněženky, pokrývky (kožešinové), pokrývky pro zvířata, pouzdra na deštníky, pouzdra na klíče, pouzdra na navštívenky, karty, průkazy (peněženky), pytle jako obaly (kožené -), ruksaky, ruksaky turistické, sáčky jako obaly (kožené -), sedátka (hole s -), semiš, kromě semiše na čištění, síťky nákupní, slunečníky, spletané peněženky, sportovní tašky, školní tašky (aktovky), tašky cestovní, tašky na kolečkách, tašky na nošení dětí, tašky plážové, torny, vaky na děti, vodítka; (25) bačkory, bryndáčky, bundy sportovní, bundy sportovní s kapucí (s kožešinou nebo plyšovou vložkou), čapky, čelenky (oděvy), čepice, čepice se štítkem, čepice s kšiltu, fotbalová obuv, holínky polovysoké, holínky vysoké, chrániče uší (proti chladu, jako pokrývka hlavy), kalhoty, kalhotky dětské, kamaše, konfekce, košile, klobouky, kombinézy, konfekce, košile, kravaty, kšiltu (sluneční -), legíny, lyžařská obuv, maškarní kostýmy, noční kabátky, oděvy z napodobenin kůže, oblečení, oděv, oděvy, oděvy z kůže, obuv, opasky, opasky na peníze, pantofle, pásky ke kalhotám, plavky, pláště, pláštěnky, pláštěnky dámské (peleríny), ponožky, podprsenky, podvazky, podvlékačky (dlouhé spodky), pokrývky hlavy, ponožky, potítka, prádlo (osobní), přehozy (přes ramena), přezůvky přes boty, psí dečky (nízké kamaše), pulovry, punčocháče (punčochové kalhoty), punčochy, pytle na oděvy, pyžama, rukavice, rukavice bez prstu, rukávničky, rybářské vesty, saka, sandály, sandály koupací, slintáčky (ne z papíru), spodky, spodky pánské, spodní prádlo, spodničky, sportovní obuv, sprchovací čepice, sukně, svetry, svetry silné vlněné, bundy sportovní, svrchní kabáty, šály, šály na krk, šátky kolem krku, šátky, šatové sukně, šaty dámské, šňorovací boty, štítky (na čepice), tílka, košílky, nátělníky, trepky, trička, úbor koupací, uniformy, vaky na oděvy, vesty, vybavička pro novorozence v rámci této třídy, zástěry, závoje, zimníky, župany, krátké kalhotové minisukně, ponča, lyžařské rukavice, mikiny; (28) autíčka (rádiem řízená - na hraní), autíčka na hraní, balónky na hraní, boby, bonbóny třaskavé (zábavná pyrotechnika), boty na bruslení s upevněnými bruslemi, brašny určené především pro lyže a surfovací prkna, brusle kolečkové, brusle lední, bublifuk (hračka), dáma (stolní hra), disky (sportovní nářadí), divadelní masky, domečky pro panenky, domino (stolní hra), dostihy (hra), draci létající, elektronické terče, fotbal (stoly pro stolní -), golfové vaky na kolečkách nebo bez koleček, houpačky, hra v kostky, hra v kuželky, hra v šachy,

hračí karty, hrací koule, hrací kuličky, hrací žetony, hračky, hračky plyšové, hračky pohyblivé, hračky pro domácí zvířata, hry, hry společenské, hry stolní, chraštítka, in-line brusle, káča, vlček (hračky), kaleidoskopy, kanadské žertíky (atrapy), karnevalové masky, koloběžky, koně houpací, kostky (stolní hra), kostky stavebnicové (hračky), kouzelnické potřeby, kryty na lyže, kuželky, loutky, lyže, maňásci (prstová loutka), medvídci plyšová, míče hrací, modelové stavebnice, obaly na lyže, ozdoby na vánoční stromečky, panenky, papírové párty klobouky, pásy plovací, plovací desky pro koupání, plovací kruhy, pohárky na hrací kostky, povlaky na lyže, přenosné hry s displejí z tekutých krystalů, přístroje na arkádové videohry, přístroje pro videohry, puzzles, sánky (sportovní potřeby), skluzavky (hry), snowboardy, společenské hry, stavebnice (hračky), stírací karty pro loterijní hry, terče, vánoční ozdoby na stromeček (s výjimkou osvětlení a cukrovínek), zábavné stroje, automatické a automaty, žertovné předměty pro oklamání.

(730) **Široký Michal Bc.**, Labská kotlina 1007, Hradec Králové, 50002, CZ

KINDER-CITY

(210) **O-501992**
(220) 20.02.2013
(320) 20.02.2013
(511) 5, 30, 32
(540)

PROFIMASS

(510) (5) albuminová (bílkovinná) potrava pro lékařské účely, aminokyseliny pro lékařské účely, bílkovinné přípravky pro lékařské účely, biologické přípravky pro lékařské účely, dietetické látky upravené pro lékařské účely, dietní potraviny upravené pro lékařské účely, doplňky potravy minerální, doplňky výživové pro lékařské účely, enzymatické přípravky pro lékařské účely, enzymy pro lékařské účely, farmaceutické přípravky, hormony pro lékařské účely, chemické přípravky pro lékařské účely, chemicko farmaceutické přípravky, škrob pro dietetické nebo farmaceutické účely, tablety pro farmaceutické účely, vitamínové přípravky, želatina pro lékařské účely, potravní doplňky neléčebné pro posílení imunity organismu a zlepšení zdraví rostlinného původu v tuhém i tekutém stavu ve formě práškových směsí, kapek, sirupů, gelů, past, tablet, šumivých tablet, pastilek, dražé, tobolek, kapslí, bonbónů, želé, prášků;
(30) cereálie; (32) nealkoholické nápoje syčené i nesyčené, včetně nápojů minerálních, šumivých, iontových a energetických, sirupy, koncentráty a jiné přípravky pro přípravu nápojů, diabetické a dietetické nápoje neléčebné, práškové nealkoholické nápoje, práškové přípravky a příchutě pro výrobu nealkoholických nápojů.

(730) **Strych Marcel**, Lužice 128, Lužice, 43524, CZ

(210) **O-502095**
(220) 22.02.2013
(320) 22.02.2013
(511) 9
(540)

Samsung **REX 90**

(510) (9) chytré telefony, mobilní telefony.
(590) Barevná
(730) **Samsung Electronics Co.,Ltd. a Korean Corporation**, Samsung-ro 129, Yeongtong-gu, Suwon-si, Gyeonggi-do, KR
(740) Společná advokátní kancelář Všetečka Zelený Švorčík Kalenský a partneři, JUDr. Petr Kalenský, Hálkova 2, Praha 2, 12000

(210) **O-502153**
(220) 26.02.2013
(320) 26.02.2013
(511) 28, 40, 41

(540)
(510) (28) autíčka na hraní, automobilové modely, balónky na hraní, boby, bublifuk, cvičební prkna, divadelní masky, domečky pro panenky, draci létající, golf (nástroje na úpravu drnů pro -), golfové hole, golfové rukavice, golfové vaky na kolečkách nebo bez koleček, gymnastické zařízení, hokejky, hokejové hole, houpáčky, hrací karty, hrací koule, hrací kuličky, hrací žetony, hračky, hračky plyšové, hračky pohyblivé, hračky pro domácí zvířata, hráčské pátky, hry, hry společenské, hry stolní, karnevalové masky, koně houpací, kouzelnické potřeby, loutky, maňásci (prstová loutka), medvídci plyšová, míče hrací, míče na hraní, míčky na hraní, panenky, panenky (postýlky pro -), panenky (šatičky pro -), plavecké bazény (potřeby pro hru), pokoje pro panenky, rakety s pružným výpletem (sportovní náčiní), skateboardy, společenské hry, stavebnice (hračky), stromečky vánoční umělé, šipky (hra), terče, trampolíny, zábavné stroje, automatické a automaty, žetony hrací; (40) barvení kůže, barvení látek, čištění povrchů, dámské krejčovství, keramika (pálení -), obuv (barvení -), oděvy (úprava -), pánské krejčovství, recyklace odpadu, textil (úprava a zpracování), textilie (údržba -), tisk vzorů, tiskárny, vazby publikací, knihářství, zpracování a úprava materiálů (informace o -); (41) agentury (umělecké módní), cvičení (praktické -), dálkové studium, dětské jesle a školky, diskotéky (služby), divadelní představení, elektronické publikování (DTP), filmová produkce jiná než reklamní, filmové projekce, fotografování, golfová hřiště (provozování -), gymnastický výcvik, herny (provozování -), hudební produkce, informace o možnostech rekreace, informace o možnostech zábavy, informace o vzdělávání a výchově, klubové služby (výchovně-zábavné -), kluby zdraví (služby) [zdravotní a kondiční cvičení], konference (organizování a vedení -), kongresy (organizování a vedení -), koučink [školení], kurzy fitness, módní přehlídky pro zábavu (organizace), organizace a pořádání koncertů, organizování soutěží (vzdělávacích nebo zábavných), organizování sportovních soutěží, parky (zábavné -), plánování a organizování večírků, pořádání a řízení pracovních setkání (školení), prázdninové tábory (služby -) (zábava), prázdninové tábory (služby poskytované -) (zábava), pronájem hraček, pronajímání tenisových dvorců, provozování sportovních zařízení, soutěže krásy (pořádání -), školení, školení (pořádání a řízení), vyučování, školství, tělesná výchova, výcvik (instruktážní), výcvik (výchovný), vydávání knih, vyučování, vyučování (výuka), vzdělávání (výchovné služby), živé představení.

(730) **KUBILAND s.r.o.**, Kovácká 1089/5b, Brno - Černovice, 61800, CZ

(210) **O-502175**
(220) 26.02.2013
(320) 26.02.2013
(511) 3, 4, 5, 8, 9, 11, 16, 18, 20, 21
(540)

HOLSE

(510) (3) barviva na vlasy, čistící mléko pro toaletní účely, depilační vosk, holící mýdlo, chemické přípravky pro zjasňování barev, kolínská voda, kosmetické neceséry, kosmetické přípravky do koupele, kosmetické přípravky pro zeštíhlení, kosmetické přípravky, kosmetické tužky, kosmetika, krásličí masky, krémy na bělení pokožky, krémy na kůži, krémy, lak na nehty, lak na vlasy, lesky na rty, leštící přípravky na nábytek a podlahy, leštící přípravky, leštící vosky, líčidla, louh sodný na praní, mléko pro kosmetické účely, mýdla, neklouzavý vosk na podlahy, neutralizační přípravky pro trvalou ondulaci, odlakovače,

(210) **O-502626**
(220) 14.03.2013
(320) 14.03.2013
(511) 33, 40
(540)



(510) (33) alkoholické nápoje (s výjimkou pív), zejména likéry, destiláty, lihoviny, víno - všechny druhy, především jakostní víno, víno přívlastkové, archivní víno, šumivé víno, sekty, též stolní víno, alkoholické výtažky, extrakty a esence z ovoce a hroznů, mošty s alkoholem, koktejly s alkoholem, alkoholické nápoje obsahující ovoce; (40) výroba, úprava a zpracování lihu a alkoholických nápojů.
(590) Barevná
(730) **NELA DRINKS s.r.o.**, Úzká 127, Český Těšín - Dolní Žukov, 73701, CZ
(740) **BOHEMIA PATENT**, Ing. Jana Vanděliková, Vodičkova 791/41, Praha 1 - Nové Město, 11000

(210) **O-502629**
(220) 14.03.2013
(320) 14.03.2013
(511) 33, 40
(540)



(510) (33) alkoholické nápoje (s výjimkou pív), zejména likéry, destiláty, lihoviny, víno - všechny druhy, především jakostní víno, víno přívlastkové, archivní víno, šumivé víno, sekty, též stolní víno, alkoholické výtažky, extrakty a esence z ovoce a hroznů, mošty s alkoholem, koktejly s alkoholem, alkoholické nápoje obsahující ovoce; (40) výroba, úprava a zpracování lihu a alkoholických nápojů.
(590) Barevná
(730) **NELA DRINKS s.r.o.**, Úzká 127, Český Těšín - Dolní Žukov, 73701, CZ
(740) **BOHEMIA PATENT**, Ing. Jana Vanděliková, Vodičkova 791/41, Praha 1 - Nové Město, 11000

(210) **O-502679**
(220) 15.03.2013
(320) 15.03.2013
(511) 9, 16, 35, 38, 41
(540)

Máme dítě

(510) (9) informace, data a databáze na elektronických, magnetických a optických nosičích všeho druhu a v elektronických, datových,

informačních a telekomunikačních sítích všeho druhu, multimediální aplikace, zejména elektronické informační katalogy, časopisy a periodika, knihy v elektronické podobě, nahrané zvukové a zvukově-obrazové a obrazové záznamy, včetně software na cd a dvd discích a magnetických nosičích, software pro počítače; (16) tiskoviny všeho druhu, zejména periodické a neperiodické publikace na papírových nosičích, zejména časopisy, noviny, knihy, prospekty, plakáty, data a databáze na papírových nosičích, kalendáře, fotografie, pohlednice, plakáty, samolepky, knihařské výrobky, informační a propagační výrobky z papíru, včetně dekoračních předmětů z papíru, obalový materiál z papíru a balicí fólie z plastu, papírové a plastové sáčky a tašky, kancelářské potřeby (vyjma nábytku); (35) zprostředkovatelské služby v oblasti obchodu s reklamou a pomoc při řízení obchodní činnosti, zprostředkování obchodních kontaktů v oblasti výrobků tříd 9, 16 a služeb tříd 35, 38 a 41, reklamní a propagační činnost, poskytování obchodních informačních produktů, zejména multimediálních informací pro reklamní a obchodní účely, včetně jejich vyhledávání, inzertní a propagační činnost, včetně on-line inzerce a prezentace uživatelů v počítačové síti Internet, obchodní využití sítě Internet v oblasti vyhledávacích služeb v oblasti obchodu s reklamou a e-businessu, vydávání reklamních a/nebo náborových textů, propagačních a inzertních tiskovin, rozšiřování reklamních a/nebo inzertních materiálů, obchodní průzkum a analýza trhu, marketing, organizace reklamních a obchodních předváděcích akcí výrobků a služeb, včetně obchodních výstav a jejich doprovodných akcí, zejména komerčních módních přehlídek, distribuce zboží a tiskovin k reklamním účelům, obchodní zastoupení tuzemských a zahraničních firem, obchodní a podnikatelský informační servis, obchodní poradenské a konzultační služby; (38) šíření elektronických informací, zpráv textových, zvukových a zvukově-obrazových, zejména elektronických časopisů, knih a děl prostřednictvím počítačové sítě Internet a satelitů, výměna elektronických zpráv a informací, služby zabezpečující audiovizuální komunikaci prostřednictvím informačních a telekomunikačních sítí, zejména počítačové sítě Internet a satelitů, šíření audiovizuálních děl, zpráv a informací, anket a soutěží, odborná informační a poradenská činnost v daných oborech, televizní vysílání; (41) nakladatelství a vydavatelství periodických a neperiodických publikací, zejména společenských, zábavních, vzdělávacích a odborných časopisů, a to tištěných na papírových nosičích i v elektronické podobě, včetně textových, zvukových a zvukově-obrazových zpráv a informací na elektronických, magnetických a optických nosičích všeho druhu, ediční a publikační činnost, včetně nahrávání zvukových a zvukově-obrazových nosičů a pořadů pro rozhlasové a televizní vysílání, půjčování publikací a nahraných zvukových a zvukově-obrazových nosičů, produkční a agenturní činnost v oblasti zábavy, vzdělávání, kultury a sportu, včetně pořádání zábavních a vzdělávacích soutěží a akcí, hobby-soutěží, zájmových klubů, setkání a přednášek, včetně akcí na podporu zdravého životního stylu a společenského uplatnění a aktivity zájmových skupin, kulturních a/nebo vzdělávacích výstav, informační, konzultační, poradenské a obstaravatelské služby v oboru nakladatelské a vydavatelské činnosti, produkční a agenturní činnost v oblasti zábavy, kultury, vzdělávání, zájmové činnosti a společenských aktivit.

(730) **BAUER MEDIA PRAHA v.o.s.**, Moulíkova 3286/1b, Praha 5 - Smíchov, 15000, CZ
(740) advokátní kancelář fialová, Mgr. Petra Fialová, V Jámě 1, Praha 1, 11000

(210) **O-502680**
(220) 15.03.2013
(320) 15.03.2013
(511) 9, 16, 35, 38, 41
(540)

ZET

(510) (9) nahrané a nenahrané nosiče zvuku a obrazu, zejména audiokazety, videokazety, kompaktní disky, magnetofonové pásky, audiovizuální díla na nosičích, hudební díla na nosičích; (16) tiskoviny, časopisy, publikace, propagační tiskoviny, zejména katalogy, plakáty, kalendáře, tiskárenské výrobky, kancelářské potřeby spadající do této třídy; (35) reklamní a propagační činnost související s provozem rozhlasového vysílání, distribuce zboží k reklamním účelům, inzertní činnost, zprostředkovatelská činnost v oblasti obchodu s výrobky

uvedenými ve třídách 9 a 16, zprostředkovatelská činnost v oblasti mediálního průmyslu, jako je zprostředkování reklamy, inzerce, propagace; (38) provozování rozhlasového vysílání, poradenská činnost v oblasti šíření informací prostřednictvím sdělovacích prostředků, šíření a výměna informací prostřednictvím počítačových a telekomunikačních sítí, včetně Internetu; (41) tvorba rozhlasových programů, výchovná a zábavná činnost, organizace, příprava a pořádání hudebních vystoupení, koncertů a zábavných pořadů, vydavatelská a nakladatelská činnost.

(730) **BBC Radiocom (Praha) s.r.o.**, Dlouhá 705/16, Praha 1, 11000, CZ

(210) **O-502767**
(220) 19.03.2013
(320) 19.03.2013
(511) 9, 21, 35
(540)

www.maje-domacnost.cz
DOMÁCÍ POTŘEBY ZA INTERNETOVÉ CENY

(510) (9) domácí elektrické spotřebiče v rámci této třídy; (21) potřeby a pomůcky pro domácnost a kuchyň; (35) propagační a reklamní činnost, elektronické obchodování s výrobky uvedenými ve třídách 9 a 21 včetně zprostředkování.

(590) Barevná
(730) **VAPOK Int. s.r.o.**, Zádušní 2712/4, Mělník, 27601, CZ

(210) **O-502776**
(220) 19.03.2013
(320) 19.03.2013
(511) 29, 35, 40
(540)

POCTIVĚ KOSTELECKY

(510) (29) drůbež (neživá), játra, játrová paštika, jedlé tuky, klobásy, salámy, párky, masové konzervy, koncentrované vývary, rybí konzervy, maso, konzervované maso, nasolené potraviny, polévky, slanina, šunka, uzeniny, zvěřina, hotová jídla na bázi masa, drůbeže, ryb a zeleniny v konzervách; (35) maloobchodní a velkoobchodní on-line služby s masem, masnými výrobky a hotovými jídly, pomoc při řízení obchodní činnosti, obchodní konzultace v oblasti distribuce zboží, zaslání katalogů, objednávky zboží, dovozní a vývozní kancelář, obchodní nebo podnikatelské poradenství, reklama, administrativní práce, organizování komerčních nebo reklamních výstav, zprostředkovatelská činnost v oblasti obchodu a obchodních služeb s masem, s masnými výrobky a hotovými jídly, činnost ekonomických poradců, maloobchodní, velkoobchodní a elektronický prodej potravin, zejména masa a masných výrobků a hotových jídel, zprostředkování v oblasti nákupu a prodeje potravin a potravinářských surovin, poskytování obchodních informací, průzkumy trhu, předvádění výrobků, organizování a pořádání prodejních a reklamních akcí, automatizované i ruční zpracování dat; (40) zpracování masa a masných výrobků, uzení potravin, řeznictví, sušení a mražení potravin.

(730) **Kostecké uzeniny a.s.**, Kostelec 60, Kostelec, 58861, CZ
(740) Ing. Václav Kratochvíl, Husníkova 2086/22, Praha 5, 15800

(210) **O-502777**
(220) 19.03.2013
(320) 19.03.2013
(511) 29, 35, 40
(540)



(510) (29) drůbež (neživá), játra, játrová paštika, jedlé tuky, klobásy, salámy, párky, masové konzervy, koncentrované vývary, rybí konzervy, maso, konzervované maso, nasolené potraviny, polévky, slanina, šunka, uzeniny, zvěřina, hotová jídla na bázi masa, drůbeže, ryb a zeleniny v konzervách; (35) maloobchodní a velkoobchodní on-line služby s masem, masnými výrobky a hotovými jídly, pomoc při řízení obchodní činnosti, obchodní konzultace v oblasti distribuce zboží, zaslání katalogů, objednávky zboží, dovozní a vývozní kancelář, obchodní nebo podnikatelské poradenství, reklama, administrativní práce, organizování komerčních nebo reklamních výstav, zprostředkovatelská činnost v oblasti obchodu a obchodních služeb s masem, s masnými výrobky a hotovými jídly, činnost ekonomických poradců, maloobchodní, velkoobchodní a elektronický prodej potravin, zejména masa a masných výrobků a hotových jídel, zprostředkování v oblasti nákupu a prodeje potravin a potravinářských surovin, poskytování obchodních informací, průzkumy trhu, předvádění výrobků, organizování a pořádání prodejních a reklamních akcí, automatizované i ruční zpracování dat; (40) zpracování masa a masných výrobků, uzení potravin, řeznictví, sušení a mražení potravin.

(590) Barevná
(730) **Kostecké uzeniny a.s.**, Kostelec 60, Kostelec, 58861, CZ
(740) Ing. Václav Kratochvíl, Husníkova 2086/22, Praha 5, 15800

(210) **O-502798**
(220) 20.03.2013
(320) 20.03.2013
(511) 8, 35, 37
(540)

NÁSTROJE
žďánice

(510) (8) nářadí a nástroje s ručním pohonem, brusy, brousky, diamantové nástroje na řezání pro ruční nástroje, dláta, rotační frézy (ruční nářadí), hevery (ruční), závitofezné hlavy (ruční nástroje), hmoždíře na drcení, hoblíky, hrábě (ruční nářadí), vytahováký hřebíků, pilníky (nástroje), šroubováky, nože, kladiva, kleště, klíče utahovací na šrouby a matice (ruční), vrtáky, ruční vrtačky, krumpáče, lopaty, pily ruční, zednické lžíce, špachtle, motyky, nebozezy (ruční nástroje), očílky, palice (ruční nářadí), pistole ruční na vytlačování tmelu, pořízy, průbojníky, rašple (ruční nástroje), rýče, řezné nástroje, sekery, svěráky, škrabky; (35) obchodní zprostředkování a poradenství v oboru prodeje výrobků ve třídě 8, zprostředkování dovozu a vývozu výrobků ve třídě 8; (37) půjčování nářadí, půjčování nástrojů, pronájem nářadí, služby pro pronájem nástrojů.

(730) **NÁSTROJE CZ, s.r.o.**, Riegrova 399, Kyjov, 69701, CZ
(740) Ing. Libor Markes, Grohova 54/145, Brno, 60200

(210) **O-502799**
(220) 20.03.2013
(320) 20.03.2013
(511) 8, 35, 37
(540)

NÁSTROJECZ
žďánice

(510) (8) nářadí a nástroje s ručním pohonem, brusy, brousky, diamantové nástroje na řezání pro ruční nástroje, dláta, rotační frézy (ruční nářadí), hevery (ruční), závitofezné hlavy (ruční nástroje), hmoždíře na drcení, hoblíky, hrábě (ruční nářadí), vytahováký hřebíků, pilníky (nástroje), šroubováky, nože, kladiva, kleště, klíče utahovací na šrouby a matice (ruční), vrtáky, ruční vrtačky, krumpáče, lopaty, pily ruční, zednické lžíce, špachtle, motyky, nebozezy (ruční nástroje), očílky, palice (ruční nářadí), pistole ruční na vytlačování tmelu, pořízy, průbojníky, rašple (ruční nástroje), rýče, řezné nástroje, sekery,

- (540) svěráky, škrabky; (35) obchodní zprostředkování a poradenství v oboru prodeje výrobků ve třídě 8, zprostředkování dovozu a vývozu výrobků ve třídě 8; (37) půjčování nářadí, půjčování nástrojů, pronájem nářadí, služby pro pronájem nástrojů.
(730) **NÁSTROJE CZ, s.r.o.**, Riegrova 399, Kyjov, 69701, CZ
(740) Ing. Libor Markes, Grohova 54/145, Brno, 60200



- (210) **O-502860**
(220) 21.03.2013
(320) 21.03.2013
(511) 29, 30, 35
(540)



- (510) (29) potraviny živočišného původu - zejména mléčné výrobky, jogurtové nápoje, mléčné nápoje, instantní jogurtové koncentráty, jogurty, mléko, ovoce a zelenina konzervované, sušené a zavařené, želé, džemy a marmelády, kompoty, vejce, oleje a tuky jedlé; (30) potraviny rostlinného původu - zejména čaje ne pro lékařské účely, ovocné, rostlinné a bylinné čaje, čaje s ovocnou, bylinnou a rostlinnou příchutí, čaj ledový, nápoje na bázi čaje, čokoláda, čokoládové nápoje a čokoládové nápoje s mlékem a jogurtem, káva, kávové nápoje, kávové nápoje s mlékem, kávové náhražky, kakao a kakaové nápoje s mlékem a s jogurtem, cukr, ságo, cukrovinky, bombóny, zmrzlina, med, prášky do těsta, nálevy k ochucení, koření, sůl, hořčice; (35) zprostředkovatelská a obstaravatelská činnost v oblasti obchodu, export-import, provozování e-shopu, vše s výrobky uvedenými ve třídách 29 a 30 a dále s kávovary, kávovými mlýnky, mixéry, odšťavňovači, výrobky ze skla, porcelánu a majoliky určenými pro gastronomické účely, alkoholickými a nealkoholickými nápoji všeho druhu, poradenství v obchodní činnosti s výše uvedenými výrobky, reklamní a propagační činnost, marketing.
(730) **Podešva Jan**, Zahrádky 187, Zahrádky, 47101, CZ
(740) Ing. Michal Jupa, patentový zástupce, Na Baních 1385, Praha 5 - Zbraslav, 15600

- (210) **O-502861**
(220) 21.03.2013
(320) 21.03.2013
(511) 29, 30, 35
(540)



- (510) (29) mléčné výrobky, jogurtové nápoje, mléčné nápoje, instantní jogurtové koncentráty, jogurty; (30) čaje ne pro lékařské účely, zejména ovocné, rostlinné a bylinné čaje, čaje s ovocnou, bylinnou a rostlinnou příchutí, čaj ledový, nápoje na bázi čaje, čokoláda, čokoládové nápoje, čokoládové nápoje s mlékem a jogurtem, káva, kávové nápoje, kávové nápoje s mlékem, kakao a kakaové nápoje s mlékem a jogurtem; (35) zprostředkovatelská a obstaravatelská činnost v oblasti obchodu, export-import, provozování e-shopu, vše s výrobky uvedenými ve třídách 29 a 30, poradenství v obchodní činnosti s uvedenými výrobky, reklamní a propagační činnost, marketing.
(730) **Podešva Jan**, Zahrádky 187, Zahrádky, 47101, CZ
(740) Ing. Michal Jupa, patentový zástupce, Na Baních 1385, Praha 5 - Zbraslav, 15600

- (210) **O-502865**
(220) 21.03.2013
(320) 21.03.2013
(511) 3, 5, 35, 41

- (510) (3) kosmetické výrobky, parfumerie, kosmetické doplňky; (5) farmaceutické přípravky, potravinové a výživové doplňky; (35) velkoobchod a maloobchod s výrobky uvedenými v třídách 3 a 5 včetně zprostředkování, reklamní a propagační činnost, marketing; (41) výchova, vzdělávání, zábava, sport, včetně veletrhů ke kulturně vzdělávacím akcím.
(590) Barevná
(730) **Schriederová Laura Michaela**, Kříženeckého náměstí 990/4, Praha 5, 15200, CZ

- (210) **O-502887**
(220) 22.03.2013
(320) 22.03.2013
(511) 37, 41, 42
(540)

Zeměnka

- (510) (37) stavebnictví, stavitelství, stavební informace; (41) praktický výcvik, školení; (42) architektura, architektonické poradenství, projektování, stavební projekce, výzkum v oblasti ochrany životního prostředí, konzultace v oblasti úspor energie.
(730) **Zemělod o.s.**, Na Míčance 12, Praha 6, 16000, CZ

- (210) **O-502888**
(220) 22.03.2013
(320) 22.03.2013
(511) 29
(540)

MARŠOVÁK

- (510) (29) mléko a mléčné výrobky.
(730) **Tuže Karel**, Dobřenice 171, Hradec Králové, 50325, CZ

- (210) **O-502890**
(220) 22.03.2013
(320) 22.03.2013
(511) 1, 4, 6, 7, 9, 11, 16, 17, 19, 35, 39, 40, 41, 42
(540)



- (510) (1) chemické výrobky pro průmysl; (4) elektřina, elektrická energie, jaderná energie, plyn, solární a fotovoltaická energie, prostředky pro pohlcování a vázání prachu, paliva a pohonné látky, oleje a maziva; (6) kovové stavební materiály, kovové nosníky, kovové konstrukce všeho druhu, kovové stojáky, kovová zařízení pro rozvod, přenos a akumulaci plynu; (7) zařízení, stroje, přístroje a nástroje pro výrobu elektřiny a plynu, termodynamické generátory; (9) zařízení, stroje, přístroje a nástroje pro rozvod, přenos a akumulaci elektřiny, přístroje a nástroje pro vedení, přepínání, přeměnu, akumulaci nebo řízení elektrického proudu, software počítačů, měřicí, vážicí a signalizační přístroje, přístroje pro záznam, reprodukci a převod zvuku nebo obrazu, počítače, fotovoltaické solární články pro výrobu elektřiny; (11) zařízení topná, pro výrobu páry, pro ventilaci, pro sušení, pro rozvod vody, parní a vodní turbíny, fotovoltaická a solární zařízení pro vytápění, zařízení, stroje, přístroje a nástroje pro výrobu, rozvod, přenos a akumulaci tepla; (16) papírové nosiče informací všeho druhu, zejména tiskoviny; (17) nekovová zařízení pro rozvod a přenos plynu spadající do této třídy (ohebné trubky); (19) nekovové stavební materiály všeho druhu zařazené v této třídě, nekovová zařízení pro rozvod a přenos plynu spadající do této třídy (neohébné trubky); (35) inzertní, reklamní a propagační činnost, obstaravatelská a zprostředkovatelská činnost v oblasti obchodu s energiemi, obchodování v oblasti energetiky, zejména obchodování s

- elektřinou a plynem, dovoz a vývoz elektřiny a plynu, obchodní zastoupení; (39) doprava a skladování, skladování radioaktivních odpadů a plynu, doprava plynu; (40) výroba elektřiny, tepla a plynu, likvidace radioaktivních odpadů; (41) výchovná, vzdělávací a školicí činnost, zejména v oblasti energetiky, vydavatelská a nakladatelská činnost; (42) inženýrská, projektová a poradenská činnost v oblasti energetiky.
- (730) **ČEZ, a.s.**, Duhová 2/1444, Praha 4, 14053, CZ
(740) JUDr. Aleš Zábrš, Na Beránce 2, Praha 6, 16000

- (210) **O-502891**
(220) 22.03.2013
(320) 22.03.2013
(511) 16, 32, 35, 40, 43
(540)



- (510) (16) periodické a neperiodické tiskoviny všeho druhu, papírenské výrobky, fotografie, pohlednice, kalendáře (nástěnné, stolní a kapesní), plakáty, billboardy, prospekty, papírové etikety, nálepky, papírové vlajky, papírové ubrousky a ubrusy, papírová prostírání, papírové ručníky, papírové kornouty, papírové kelímky, podtácky (papírové podložky pod sklenice), papírové obaly všeho druhu, balicí papír, papírové tašky, umělohmotné tašky, reklamní a ozdobné předměty neuvedené v jiné třídě; (32) pivo, piva všech druhů (výčepní, pivo - porter/ležák/, speciální), piva nealkoholická, pivní prášek, nealkoholické nápoje občerstvující všeho druhu, nealkoholické nápoje ovocné, šumivé, s malým obsahem alkoholu, kvašené, sladina, sladové nápoje lihuprosté, chmelové výtažky pro výrobu piva, sirupy a mošty, stolní vody, nealkoholické dietetické nápoje neléčebné; (35) pomoc při řízení obchodní činnosti, obchodní administrativa, kancelářské práce, zprostředkovatelská činnost v oblasti obchodu s výrobky ve třídách 16 a 32, šíření a distribuce vzorků a reklamních předmětů, reklama, propagace a inzercie všemi druhy médií, výstavní akce reklamního a obchodního charakteru, maloobchodní a velkoobchodní prodej a zprostředkování v oblasti nákupu a prodeje zboží včetně prodeje prostřednictvím Internetu s výrobky ve třídách 16 a 32; (40) sladovnictví a pivovarnictví, výroba a zpracování sladu, výroba piva všech stupňů a druhů, fermentace, pivovarnictví - vaření piva na zakázku; (43) hostinská činnost, bary (služby), bufety, cukrárny (služby), kavárny, restaurace, ubytovací služby (hotely, penziony), služby motelů v rámci této třídy, turistické noclehárny, zprostředkovatelská a obstaratelská činnost v uvedených oblastech.
- (730) **Měšťanský pivovar Havlíčkův Brod a.s.**, Dobrovského 2027, Havlíčkův Brod, 58001, CZ
(740) Ing. Radmila Baumová, nám. Republiky 75/2, Žďár nad Sázavou, 59101

- (210) **O-502893**
(220) 22.03.2013
(320) 22.03.2013
(511) 35, 37, 41
(540)

STŘECHA ROKU



- (510) (35) propagační činnost, reklama, pomoc při řízení obchodní činnosti, obchodní administrativa, kancelářské práce; (37) stavebnictví, opravy, instalační služby; (41) výchova, vzdělávání, zábava, sportovní a kulturní aktivity.
- (590) Barevná
(730) **Střecha roku o.s.**, Jablonecká 36/711, Praha 9, 19000, CZ

- (210) **O-502895**
(220) 22.03.2013
(320) 22.03.2013
(511) 45
(540)

PROMEDIALOG

- (510) (45) právní služby, služby advokátní kanceláře, arbitrážní služby, rozhodčí činnost, činnost rozhodců a rozhodčích soudů a služby související s jiným urovnáním a rozhodováním sporů spadající do této třídy, mediační činnost, zprostředkování urovnání sporů, manželské a předmanželské poradny, zprostředkovatelství (mediace), správa autorských práv, právní služby registrace názvů domén, znalecké posudky soudní a právnícké, zákonné zastupování (poručnictví), bezpečnostní služby pro ochranu majetku a jednotlivců, osobní a sociální služby poskytované ostatními za účelem uspokojování potřeb jednotlivců.
- (730) **Vyskočilová Andrea Mgr.**, Klidná 298/33, Praha 6, 16200, CZ
(740) Advokátní a patentová kancelář VYSKOČIL, KROŠLÁK a spol., Dana Lukajová, Voršílská 10/130, Praha 1, 11000

- (210) **O-502947**
(220) 25.03.2013
(320) 25.03.2013
(511) 9, 42
(540)



- (510) (9) přístroje a nástroje námořní, přístroje pro měření, signalizaci, kontrolu (inspekci); (42) služby týkající se inspekce ochranných nátěrových systémů v oblasti stavby, údržby a rekonstrukce lodí, ocelových konstrukcí a průmyslových staveb.
- (590) Barevná
(730) **Paint-Inspector.Com s.r.o.**, Úvoz 204/66, Brno, 60200, CZ

- (210) **O-502962**
(220) 26.03.2013
(320) 26.03.2013
(511) 7
(540)

HORAL

- (510) (7) zemědělské stroje.
(730) **BISO-Keibel s.r.o.**, Radošovice 147, Strakonice, 38601, CZ

- (210) **O-502963**
(220) 26.03.2013
(320) 26.03.2013
(511) 31
(540)

NovaEqui

- (510) (31) krmiva pro zvířata.
(730) **BODIT Tachov s.r.o.**, Nádražní 523, Stříbro, 34901, CZ

- (210) **O-502966**
(220) 26.03.2013
(320) 26.03.2013
(511) 16, 35, 37, 39, 41
(540)



- (510) (16) brožury, časopisy, oběžníky, periodika, knihy; (35) marketing, reklama, reklama on-line v počítačové síti, reklamní agentury, pronájem reklamních materiálů, rozšiřování reklamních

nebo inzertních materiálů, pronájem reklamních ploch, psaní reklamních textů, reklamní texty (vydávání, zveřejňování, oznámení, vyhlášení, publikování), pořádání veletrhů pro obchodní a reklamní účely, venkovní reklama, vyhledávání sponzorů, organizování komerčních a reklamních výstav; (37) servisní stanice vozidel (doplňování paliva a údržba), opravy automobilů, mytí automobilů, čištění automobilů, leštění a politura automobilů, mazání automobilů, údržba a opravy motorových vozidel; (39) pronájem automobilů, pronájem garáží, organizace cestovních zájezdů, organizování okružních výletů, pronájem parkovacích ploch, služby parkování automobilů, půjčování závodních automobilů; (41) vydávání knih, organizování a vedení konferencí, organizování a vedení kongresů, organizace a pořádání koncertů, organizování a vedení seminářů, organizování a vedení sympozií, organizování kulturních nebo vzdělávacích výstav, organizování představení (manažerské služby), organizování soutěží (vzdělávacích nebo zábavných), organizování sportovních soutěží, plánování a organizování večírků, měření času při sportovních disciplínách, vydávání elektronických knih a časopisů on-line, služby zábavy, zábava - pobavení, organizování živých vystoupení, živé představení.

- (730) **CUBE production s.r.o.**, Nuselská 46, Praha 4, 14000, CZ
(740) Mgr. David Krofta, advokát, Újezd 450/40, Praha 1 - Malá Strana, 11801

- (210) **O-503097**
(220) 29.03.2013
(320) 29.03.2013
(511) 9, 33, 35, 41
(540)



TO MÁŠ JEDNO

- (510) (9) záznamové nosiče zvuku, CD, DVD a ostatní záznamové digitální nosiče; (33) alkoholické nápoje s výjimkou piv, koktejly; (35) psaní reklamních textů; (41) psaní textů (jiných než reklamních), skládání hudby pro třetí osoby, hudební produkce, organizování a pořádání koncertů, provozování rozhlasové a televizní zábavy, živá představení a vystoupení.
(730) **Benda Dalibor**, Nespecká 521, Praha 9, 19016, CZ

- (210) **O-503122**
(220) 02.04.2013
(320) 02.04.2013
(511) 35, 38
(540)

job for models

- (510) (35) marketing, organizace módní přehlídky pro reklamní účely, předvádění (služby modelek) pro reklamní účely a podporu prodeje, reklama, reklama on-line v počítačové síti, reklamní agentury, pronájem reklamní plochy; (38) poskytování internetových diskusních fór, přenos zpráv a obrazových informací pomocí počítače.
(590) Barevná
(730) **Krajčír Marek**, Ružová 163, Moravský Svätý Ján, SK

- (210) **O-503124**
(220) 02.04.2013
(320) 02.04.2013
(511) 5
(540)

ENTEROBULL

- (510) (5) farmaceutické a veterinářské výrobky, dietní potraviny a

dietetické přípravky pro léčebné účely, potravní doplňky pro lidskou potřebu a pro zvířata.

- (730) **Wotania s.r.o.**, Měšická 324, Mratín, 25063, CZ

- (210) **O-503129**
(220) 02.04.2013
(320) 02.04.2013
(511) 29
(540)



- (510) (29) mléko, sýry, mléčné výrobky, jedlé oleje a tuky.
(590) Barevná
(730) **BONGRAIN, S.A., a French société anonyme**, 42 rue Rieussec, Viroflay, FR
(740) **KANIA, SEDLÁK, SMOLA** Patentová a známková kancelář, Ing. František Kania, Mendlovo nám. 1a, Brno, 60300

- (210) **O-503130**
(220) 02.04.2013
(320) 02.04.2013
(511) 29
(540)



- (510) (29) mléko, sýry, mléčné výrobky, jedlé oleje a tuky.
(590) Barevná
(730) **BONGRAIN, S.A., a French société anonyme**, 42 rue Rieussec, Viroflay, FR
(740) **KANIA, SEDLÁK, SMOLA** Patentová a známková kancelář, Ing. František Kania, Mendlovo nám. 1a, Brno, 60300

- (210) **O-503135**
(220) 02.04.2013
(320) 02.04.2013
(511) 16, 26, 35, 40
(540)

NIXE

- (510) (16) papír, kartón, lepenka a výrobky z těchto materiálů, které nejsou zařazeny do jiných tříd, obalové materiály z umělých hmot, které nejsou zahrnuty v jiných třídách, papírové a kartónové obaly a krabice, balicí papír, stříbrný papír, svítivý papír, dárkový balicí papír, dekorativní balicí papír, balicí olejem impregnovaný papír, papírové ozdobné mašličky, dekorativní papírové doplňky, papírové ubrousky, papírové utěrky, pytle a sáčky z papíru nebo plastických materiálů pro balení, tašky z papíru nebo plastických materiálů jako obalové materiály, fólie z umělých hmot na balení; (26) cedulky na prádlo, elastické stuhy, etikety na prádlo a oděvy, flitry na oděvy, galanterie textilní pro vyšívání, girlandy, gummy do prádla, kalouny, kanýry, kloboukové ozdoby, kokardy, krajky, květiny umělé, věnce, lacety, lamety, lemovky, lemy, nášivky, ozdoby, pásky na ruce, prýmkařské zboží, rozety, stuhy, šňůry, umělé květiny, umělé rostliny, umělé věnce; (35) maloobchodní a velkoobchodní prodej a zprostředkování v oblasti nákupu a prodeje zboží včetně prodeje prostřednictvím Internetu s výrobky uvedenými ve třídách 16 a 26 a dále obchodní činnost s výrobky

z oblasti textilní galanterie, květin, keramiky, dekoračních předmětů, dekoračních doplňků, dárkového zboží, výrobky z plastů, textilních obalových materiálů, marketing, reklama a propagace; (40) služby tiskárny, ofsetový tisk, světlotisk, rotační tisk, tisky lithografické, fotosazba, hlubotisk, sítotisk, flexotisk, digitální tisk, termotisk, zpracování a úprava materiálů včetně apretování, knihařství, vazba publikací, vazba knih, reprodukce fotografií.

- (730) **NIXE s.r.o.**, Radošovice 14, Strakonice, 38601, CZ
(740) Patentová a známková kancelář, Ing. Jaromír Příkryl, Včelín 1161, Hulín, 76824

- (210) **O-503194**
(220) 04.04.2013
(320) 04.04.2013
(511) 7, 9, 35, 38, 42
(540)

TouchWARE

- (510) (7) automaty prodejni; (9) audiovizuální zařízení pro výuku, automaty prodejní, čárový kód (čtečky -), čtečky čárového kódu, docházkový systém, jednotka disková pro počítače, hry (herní zařízení) upravené pro použití s externí obrazovkou nebo monitorem, karty s pamětí nebo s mikroprocesorem, klávesnice počítačové, krádež (zabezpečovací zař. proti -), matematické přístroje, měřicí přístroje, měřítka, počítadla, počítací stroje, měřicí zařízení (elektrika), monitorovací přístroje elektrické, monitory (počítače - hardware), monitory (počítače - programy), navigační přístroje (satelitní-), navigační přístroje pro vozidla (palubní počítače), nosiče zvukových nahrávek, nosiče zvukových záznamů (čističe pro -), notebooky (počítače), otvírače dveří (elektrické -), paměti počítačové, panely signalizační (světelné nebo mechanické), počítací stroje, kalkulačky, počítače, počítačové hry, počítačové paměti, počítačové periferie, počítačové programy (nahrané -), počítačové programy (s možností stažení), počítačové tiskárny, počítačový software (nahráný -), poplašná zařízení, poplašná zařízení zvuková, procesory (centrální procesorové jednotky), programy (počítačové -) (s možností stažení), programy operačních systémů (nahrané -), programy počítačových her, přístroje telefonní, registrační pokladny, regulátory elektrické, řídicí, kontrolní panely, vysílací zařízení, vysílačky (telekomunikace), vysílače (telekomunikace), vysílače elektronických signálů, zabezpečovací zařízení proti krádeži elektrická, zápisník elektronický, zařízení radiotelegrafická, záznamníky telefonní; (35) administrativní zpracování nákupních objednávek, analýzy nákladů, data (vyhledávání -) v počítačových souborech (pro třetí osoby), efektivnost provozu a racionalizace práce (posuzování -), fakturace, inzerce poštou, kancelářské stroje a zařízení (pronájem -), marketingové studie, nákupní ceny, velkoobchodní ceny (analýzy -), obchodní a průmyslové podniky (pomoc při řízení -), obchodní management a podnikové poradenství, obchodní nebo podnikatelské informace, obchodní nebo podnikatelské informace (poskytování -), obchodní nebo podnikatelské poradenství (profesionální -), obchodní nebo podnikatelský průzkum, obchodní reklama (pro třetí osoby -), pomoc při řízení obchodní činnosti, poradenství (odborné obchodní -), poradenství při vedení podniků, prezentace výrobků v komunikačních médiích pro účely maloobchodu, prodejní automaty (pronájem -), prognózy (hospodářské nebo ekonomické -), pronájem reklamní doby v komunikačních médiích, pronájem reklamních materiálů, pronájem reklamních ploch, předplatné (zajišťování předplatného) telekomunikačních služeb (pro ostatní), předvádění zboží, překlad informací do počítačových databází, reklama (propagace), reklama on-line v počítačové síti, řízení (poradenské služby obchodní nebo podnikatelské), řízení obchodních nebo průmyslových podniků (poskytování pomoci při -), sekretářské služby, sestavování statistiky, služby (telefonní vzkazy, dotazy), služby v oblasti grafické úpravy pro reklamní účely, služby, poradenství v obchodní činnosti, správa (komerční) licencí na výrobky a služby ostatních, srovnávací služby (v oblasti cen), subdodavatelské služby (obchodní pomoc), systemizace informací do počítačových databází, telefonní služby (vzkazy) pro nepřítomné, (zajišťování předplatného) (pro ostatní), účty (sestavování výpisů z -), vedení kartoték v počítači (řízení souboru), vedení knih (účetních), vyhledávání dat v počítačových souborech (pro třetí osoby), zpracování (administrativní) nákupních objednávek, zpracování

textů; (38) poskytování internetových diskusních fór, elektronická pošta, elektronické nástěnky (služby - telekomunikační služby), komunikace (telefonní -), počítačová komunikace, počítačové terminály (komunikace pomocí -), posílání zpráv, poskytování přístupu k databázím, poskytování telekomunikačních kanálů pro teleshoppingové služby, poskytování telekomunikačních přípojení ke globální počítačové síti, poskytování uživatelského přístupu ke globální počítačové síti, pošta (elektronická -), pronájem přístrojů pro přenos zpráv, pronájem přístupového času ke globálním počítačovým sítím, pronájem zařízení pro přenos informací, přenos zpráv a obrázků pomocí počítačů, půjčování telekomunikačních zařízení, telekomunikace (informace o -), zprávy (zasílání -); (42) aktualizace počítačových programů, dárkové balení, design průmyslový, expertízy, hosting webových stránek, instalace počítačových programů, inženýrské práce (expertízy), kalibrování (měření), kontrola kvality, konzultace (v oblasti počítačového softwaru), kopírování počítačových programů, meteorologické informace, navrhování (průmyslový design -), navrhování obalů, obalový design, obnova počítačových dat (regenerace), počítače (pronájem -), počítačové programování, počítačové systémové analýzy, počítačové systémy (tvorba -), počítačový hardware (poradenství v oblasti navrhování a vývoje -), poskytování vyhledávačů pro Internet, projektové studie technické, pronájem webových serverů, pronájem počítačů, průzkum (technický -), přenos dat nebo dokumentů z fyzických nosičů na elektronické nosiče, převod (konverze) dat a počítačových programů (ne fyzický), služby v oblasti ochrany (proti počítačovým virům), software (pronájem počítačového -), software (tvorba -), tvorba a správa webových stránek (pro třetí osoby), tvorba počítačových systémů, tvorba software (počítačových programů), údržba počítačových programů, vývoj a výzkum nových výrobků (pro jiné).

- (730) **Verner Jan Mgr. Bc.**, Větrušická 801, Praha 82, 18200, CZ

- (210) **O-503203**
(220) 04.04.2013
(320) 04.04.2013
(511) 3, 5, 25, 29, 30, 32
(540)



- (510) (3) kosmetické a kráslicí přípravky jako jsou adstringentní přípravky pro kosmetické účely, aroma (éterické oleje), barviva na vlasy, barviva toaletní, bělicí přípravky (odbarvovače) pro kosmetické účely, čisticí mléko pro toaletní účely, čisticí oleje, přípravky pro čištění umělého chrupu, depilační přípravky, dezinfekční, medicínální, dezodorizační a toaletní mýdla, dezodoranty pro osobní potřebu, éterické esence, éterické oleje, přípravky na holení, kolínská voda, kosmetické neceséry, kosmetické přípravky spadající do této třídy, kosmetické přípravky pro zeštíhlení, kosmetické přípravky pro zvířata, kosmetika, kosmetické přípravky do koupele, koupelové soli, nikoliv pro medicínální účely, kráslicí masky, kosmetické krémy, lepidla pro kosmetické účely, levandulová voda, líčidla, mandlové mléko pro kosmetické účely, mandlový olej, maskara (barvy a stíny na oční víčka a řasy), nehty (umělé), oční řasy (umělé), odlakovače, přípravky na odličování, oleje pro kosmetické účely, opalovací a samoopalovací přípravky (kosmetika), solární kosmetika, spreje a vody pro osvěžení dechu, parfémy, pemza, peroxid vodíku pro kosmetické účely, pleťová voda pro kosmetické účely, kosmetické přípravky pro pěstění pokožky, pomády pro kosmetické účely, potpourri (směsi voňavých látek), přípravky pro čištění zubní protězy, přípravky pro péči o nehty, pudr na líčení, rtěnky, soli koupelové, ne pro medicínální účely, šampóny, šampóny pro domácí zvířata, toaletní přípravky, toaletní voda, ubrousky kosmetické napuštěné pleťovou vodou, ústní vody, nikoliv pro lékařské účely, vata pro kosmetické účely, vatové tyčinky pro kosmetické účely, vazelína z ropy pro kosmetické účely, vlasové vody, voda pro holení, voňavkářské výrobky, zubní pasty; (5) potravinové doplňky, proteinové doplňky, doplňky stravy živočišného původu -

doplňky stravy zvyšující sportovní výkonnost, pomáhající při únavě a při intenzivní zátěži, pro odbourávání tuků, snižování hladiny cholesterolu, čištění cév, ochranu a posílení jater a srdce, s antioxidantními účinky, zlepšující paměť a mozkové funkce, zkvalitňující kůži, působící jako prevence proti vypadávání vlasů, a ateroskleroze, doplňky stravy rostlinného původu - doplňky stravy zvyšující sportovní výkonnost, pomáhající při únavě a při intenzivní zátěži, pro odbourávání tuků, snižování hladiny cholesterolu, čištění cév, ochranu a posílení jater a srdce, s antioxidantními účinky, zlepšující paměť a mozkové funkce, zkvalitňující kůži, působící jako prevence proti vypadávání vlasů, a ateroskleroze, sportovní výživa a sportovní nápoje pro lékařské účely, potravinové doplňky pro lékařské účely spadající do této třídy, cukrovinky s léčivými přísadami, dietetické látky upravené pro lékařské účely, minerální doplňky potravy, doplňky výživové pro lékařské účely, posilující přípravky, léčivé bahno, bahno pro koupele, balzámy pro lékařské účely, bylinné čaje pro lékařské účely, léčivé byliny, byliny na kouření pro lékařské účely, cigarety netabákové pro lékařské účely, cukr pro lékařské účely, čaj astmatický, čaje léčivé, čaje odtučňovací pro lékařské účely, drogy pro léčebné účely, přípravky pro péči o dutinu ústní, dřevo cedrové s repelentním účinkem, léčivé přípravky do koupele, mořská voda pro zdravotní koupele, koupelové soli léčebné, koupele oksyložené, kurare, kúry pro farmaceutické účely, léčiva pro humánní medicínu, léčivé cukrovinky a pastilky, přenosné lékárníčky (včetně obsahu), leukoplast, masti na popáleniny od slunce, mandlové mléko pro lékařské účely, mateří kasička pro lékařské účely, mentol, soli minerální vody, mléko sušené pro kojence, náplasti, nápoje léčivé, narkotika, náramky pro lékařské účely, přípravky proti pocení nohou, obinadla hygienická, obklady, obvazy tlakové, odvary pro farmaceutické účely, oleje pro lékařské použití, tonika pro léčebné účely, pročišťující přípravky, rebarborové kořeny pro farmaceutické přípravky, jedlá rostlinná vlákna (ne pro výživu), séra, sedativa, sladké dřevo pro lékařské účely, aldehydy pro farmaceutické účely, algicidy, alkaloidy pro lékařské účely, alkohol pro léčebné účely, zubní amalgám, analgetika, anestetika, aminokyseliny pro lékařské účely, antibakteriální a dezinfekční přípravky, antibiotika, chemické antikoncepční přípravky, antipyretika, antiseptika, bakteriální přípravky pro lékařské a zvěrolékařské účely, bakteriologické kultury, bavlna pro lékařské účely, bílkovinami obohacené mléko, bílkovinná potrava pro lékařské účely, biocidy, prostředky proti bolesti hlavy, zubní brusné přípravky, bronchodilatační přípravky, čichací soli, čípky, přípravky na čištění vzduchu, detergenty pro lékařské účely, dezinfekční přípravky pro hygienické účely, diabetický chléb, diagnostické přípravky pro lékařské účely, digitalin, přípravky na mytí dobytka, enzymy pro lékařské účely, estery pro farmaceutické účely, fenyl pro lékařské účely, fungicidy, gáza na obvazování, glycerin pro lékařské účely, glycerofosfáty, guma pro lékařské účely, gurjanský balzám pro lékařské účely, hematogen, hematology, přípravky proti hemeroidům, herbicidy, repelenty proti hmyzu, léčivé houby, hormony pro lékařské účely, hořčice pro farmaceutické účely, hygienické kalhotky, hygienické ubrusky, hygienické vložky, absorpční vata, absorpční tampóny, chemická činidla pro lékařské a zvěrolékařské účely, chemické přípravky pro lékařské a zvěrolékařské účely, chirurgická plátna, obvazy a roušky, chloroform, chirurgické implantáty, medicínální infuze, insekticidy, semeno pro umělou inseminaci, jedy, jojoba, jodová tinktura, kaftrový olej, kokain, koprový výtažek, opiáty, opodeldok, přípravky pro osvětlení vzduchu, farmaceutické přípravky pro péči o pokožku, polštářek pro kojení, pomády pro lékařské účely, projimadla, sterilizační přípravky, steroidy, strychnin, sulfoamidy (léčiva), tablety vykuřovací, chemické přípravky pro určení těhotenství, mléčné tuk, ubrusky napuštěné farmaceutickými vodičkami, uhlí živočišné pro lékařské účely, utišující prostředky, vaginální výplachy, vitamínové přípravky, vody termální, žvýkáci gummy a žvýkačky pro lékařské účely; (25) textilní výrobky spadající do této třídy, oděvy včetně sportovních oděvů a oděvů pro volný čas, sportovní obuv, sportovní bundy, sportovní čepice a pokrývky hlavy, oděvy tělocvičné, cvičební, baletní a sportovní trikoty, oděvnícké zboží z elastických tkanin, cyklistické oděvy, nátepníčky, sportovní čelenky, potítka, oblečení na tenis, na golf a na další sporty, turistické oděvy, potápěčské oděvy, dámské, pánské a dětské plavky, sportovní spodní prádlo, funkční spodní prádlo, sportovní trička, lyžařské a snowboardové oděvy včetně

doplňků jako rukavice, čepice, šály, ponožky, lyžařská a snowboardová obuv, zimní obuv pro volný čas i pro zimní sporty, obuv a další doplňky pro potápění v rámci této třídy, obuv včetně sportovní obuvi, pantofle, sandály, střevice, pokrývky hlavy, kloboučnické zboží, zejména barety, cylindry, čapky, čepice, klobouky, klobouky textilní, punčochové zboží, rukavice včetně rukavic bez prstů, palcových a dámských dlouhých rukavic, rukávnicků, konfekce, zejména svrchní oblečení, např. bundy, vesty, saka, trička a nátělníky, fleecové (počesávané) oblečení, trepky, jarní, letní, podzimní a zimní oblečení dámské, pánské i dětské, jako šaty krátké i dlouhé, košile, polokošile, bundokošile, obleky, halenky, kalhoty krátké i dlouhé, kabáty a pláště, šátky a šály, uniformy, kostýmy, jeansy, kombinézy, dětské oblečení, elastické pletené zboží, kožichy, kožešiny (oděvy), oděvní zboží, oblečení z kůže a z imitace kůže, prádlo osobní, prádlo spodní všeho druhu, oděvní doplňky spadající do této třídy, šponovky, plavky a plážové oblečení, oblečení do deště, blejzry, pláštěnky, kabátky, živůtky, smokingy a večerní oblečení, svetry, pulovry, paleta a ponča včetně kožešinových, teplákové soupravy, oblečení na spaní a domácí oblečení, župany, spodky, negliže včetně pletených a krajkových, kombiné, korzety, bokovky, podprsenky, punčochy, ponožky a punčochové kalhoty, spodničky, kimona, kaftany, oblečení typu kabuki, harémové oblečení, kravaty, motýlky, přezůvky, obuv určená pro jízdu na snowboardech a ostatní obuv ve třídě 25, podkolenky, pracovní oděvy spadající do této třídy, džínové oblečení pro děti i dospělé, boa (kožešinové límce), body (spodní prádlo), bryndáčky (ne z papíru), kamaše, kapuce, maškarní kostýmy, košilová sedla, koupací pláště, pracovní pláště spadající do této třídy, legíny, límečky, livrej, manžety, noční kabátky, opasky, pásky ke kalhotám, plenky dětské textilní, pletené zboží (stávkové zboží), podpatěnky, podpatky, podrážky k obuvi, podvazky, pytle na oděvy, ramínka u dámského prádla, slintáčky (ne z papíru), snímatelné límce, šerpy, výbavíčka pro novorozence, zástěry, závoje, zimníky, nadměrné velikosti výrobků této třídy; (29) výživa pro sportovce v rámci této třídy, potraviny živočišného původu, zpracovaná zelenina, jako je cibule konzervovaná, čočka konzervovaná, fazole konzervované, hrách konzervovaný, nakládaná zelenina, zelí kysané červené i bílé, nakládané okurky, zeleninové saláty, rajčatový protlak, zeleninové šťávy na vaření, sušená zelenina, vařená zelenina, zelenina v pikantním nálevu, zeleninové polévky, bylinky zahradní konzervované, bramborové lupínky, bramborové vločky, bramborové hranolky, bramborové kaše, bramborové krokety, ovoce mražené, kompotované, konzervované, zavažené, kandované, sušené, jablečná a jiná pyré, kúry ovocné, ovocná dřeví i mražená, džemy, marmeláda, ovoce naložené v alkoholu, ovocné rosoly, ovocné saláty, zázvorový džem, brusinkový kompot, oříšky zpracované, arašidy zpracované, arašidové máslo, hrozinky, kakaové máslo, kokos sušený (kokosová moučka), kokosové mléko, datle, fíky, zpracované mandle, olivy konzervované, hummus (pasta z cizrny), konzervované žampiony, konzervované lanýže, ryby, měkkýši, korýši, sumýši a výrobky z nich, jako jsou ančovičky (sardele), humří (neživí), kaviár, konzervy rybí, krevety (neživé), langusty (neživé), mušle jedlé (neživé), losos, moučka rybí pro lidskou spotřebu, raci (neživí), rybí plátky (filé), ryby ve slaném nálevu, sardinky, slanečci, sledi, tuňák, ústřice (neživé), maso a masné výrobky, droby, vnitřnosti, dršťky, drůbež (neživá), bujóny, vývary, huspeniny, játra, játrová paštika, jelita, krvavá tlačěnka, jitrnice, klobásy, salámy, párky, konzervy masové, masové extrakty, polévky, přípravky na výrobu polévek, slanina, šunka, uzeniny, uzeniny v těstě, tukové pomazánky na chléb, vepřové, hovězí a drůbeží maso, sádlo, zvěřina, vejce i sušená, vaječný bílek, vaječný žloutek, jedlé oleje, jedlé tuky, margarín, máslo, mléko a mléčné výrobky, jogurty, kefir, kumys (mléčný nápoj), mléčné nápoje (s vysokým obsahem mléka), smetana, syrovátka, sýry, sýřidlo, šlehačka, tofu, bílkoviny jako potrava, jedlá želatina, kasein používaný jako přísada ve výživě, pektin pro potravinářství, protein pro lidskou spotřebu; (30) výživa pro sportovce v rámci této třídy, potraviny rostlinného původu, káva, čaj, kakao, cukr, rýže, tapioka, ságo, kávové náhražky, mouka a přípravky z obilnin, chléb, pečivo, cukrovinky, zmrzlina, med, sirup melasový, droždí, prášky do těsta, sůl, hořčice, ocet, nálevy k ochucení, koření, led pro osvětlení, arašidové cukrovinky, aromatické přípravky do potravin, bonbóny, cukroví, mentolové cukroví, cukrovinky, cukrovinky k ozdobení vánočních stromků, čokoláda, čokoládové nápoje, čokoládové nápoje s mlékem,

dorty, fondány (cukrovinky), jemné pečivo, karamely (bonbóny), káva, kávové náhražky rostlinného původu, kávové nápoje s mlékem, keksy, koláče s náplní, kreky, pražená kukuřice, listové těsto, lupínky, vločky (obilné), makaróny, mandlové cukrovinky, mandlové těsto, marcipán, marinády (chuťové přísady), máslové, tukové těsto, masové paštiky zapečené v těstě, masové pirožky, medovíčky, perníky, mentol do cukrovinek, výrobky z kukuřičné mouky, müsli, kakaové nápoje, omáčka sójová ostrá, oplatky, potraviny na bázi ovsu, ovesné vločky, jedlé ozdoby na dorty, palačinky, pastilky (cukrovinky), pečivo s masovou náplní, pivní oceť, pizzy, popcorn, potraviny z mouky, pralinky, prášek do pečiva, příchutě (aroma), příchutě do nápojů s výjimkou éterických olejů, přípravky do potravin aromatické, pudinky, rostlinné přípravky jako kávové náhražky, rýže, rýžové koláčky, ságo, sirup melasový, přírodní sladidla, sladový výtažek jako potravina, suchary, sušenky, sušenky máslové, keksy, biskvity, suši, šerbet (zmrzlinový nápoj), škrobové výrobky jako potrava, ztužovače šlehačky, špagety, rajčatová šťáva, šťávy s výjimkou dresinků, tabletky (cukrovinky), těstoviny, trestí do potravin (nikoliv pro lékařské účely), včelí kašička pro lidskou spotřebu ne pro lékařské účely, kukuřičné vločky, ovesné vločky, mořská voda na vaření, výrobky z kakaa, výrobky z obilovin, zahušťovací přípravky na kuchyňské použití, zákusky, koláče, zálivky na ochucení, zjemňující látky na maso pro domácnost, zmrzlina, pojíva jako přísady do zmrzliny, zmrzlina jogurtová, zmrzlinové poháry, želé ovocné (cukrovinky), žvýkačky ne pro lékařské účely; (32) nápoje pro sportovce v rámci této třídy, nealkoholické nápoje syčené i nesycené, včetně nápojů minerálních, šumivých, iontových a energetických, nápojové přípravky, sirupy do nápojů, sirupy, koncentráty a jiné přípravky pro přípravu nápojů, ovocné a zeleninové šťávy, mošty, ovocné nektary a nápoje z ovocných šťáv, stolní a minerální vody, diabetické a dietetické nápoje neléčebné, práškové nealkoholické nápoje, práškové přípravky a příchutě pro výrobu nealkoholických nápojů a likérů, mošty, obohacené vitamínové nápoje a koncentráty, nealkoholické aperitivy, minerální vody, kvasné mošty, šumivé nápoje a jiné nápoje nealkoholické, ovocné nápoje a šťávy, sirupy a jiné přípravky ke zhotovení nápojů, aperitivy nealkoholické, citronády, koktejly (nealkoholické), nápoje (přípravky na výrobu), piva, sladové pivo, šerbety (nápoje), nízkalkoholické pivo, pito, tablety na přípravu šumivých nápojů, voda obsahující lithium, výtažky z chmele na výrobu piva, zeleninové šťávy (nápoje), nealkoholické nápoje s vůní lihu, nealkoholické nápoje s vůní alkoholu, nealkoholické nápoje se stopovou příměsí etanolu.

- (590) Barevná
(730) **A1 FITNESS SOLUTION s.r.o.**, Tyršova 96, Mělník, 27601, CZ
(740) **DANĚK & PARTNERS** Advokátní a patentová kancelář, Ing. Dr. Vilém Daněk, Vinohradská 45/1107, Praha 2, 12000

- (210) **O-503233**
(220) 05.04.2013
(320) 05.04.2013
(511) 9, 16, 38, 41, 42
(540)



- (510) (9) elektronické publikace; (16) časopis; (38) multimediální časopis (- šíření); (41) publikování na Internetu; (42) logo webových stránek (- tvorba).
(590) Barevná
(730) **Bubeníček Jaroslav Bc.**, Holzova 2846/23, Brno, 62800, CZ

- (210) **O-503409**
(220) 10.04.2013
(320) 10.04.2013
(511) 5, 16, 30, 35, 40, 42
(540)

CHLĚB DŘEVORUBECKÝ

- (510) (5) chléb pro zvláštní výživu, diabetický chléb, chléb s nízkým obsahem cholesterolu, bezlepkový chléb, pekařské výrobky a

trvanlivé pekařské výrobky pro zvláštní výživu, vše pro léčebné účely; (16) reklamní prospekty, plakáty, billboardy (plakáty), etikety, samolepky, výrobky kartonážní, výrobky z papíru, reklamní, propagační, inzertní a papírové materiály a výrobky, tiskárenské výrobky, periodika a veškeré polygrafické výrobky, obalový materiál, obaly, obalové fólie, sáčky, tašky, skládačky (obaly) z papíru a/nebo z plastů, vše spadající do této třídy; (30) chléb všech druhů, veškeré chlebové výrobky a chlebanky, chléb bez konzervačních látek, veškeré výrobky z chlebového těsta s obsahem ořechů, semen a/nebo s amarantem, s ovesnými vločkami, fortifikované vitamíny, rostlinnými a/nebo minerálními látkami, veškeré výrobky na bázi chleba, chléb nekynutý, toustový chléb, tousty, bagety, cereální výrobky racionální výživy zejména výrobky s nízkým obsahem tuků k lidské spotřebě, bezlepkové a dietní výrobky pro nemedicinální účely včetně výrobků pro redukční dietu, pekárenské výrobky k dopečení a k dalšímu zpracování, polotovary pekařských výrobků, výrobky z mouky, z obilovin, z olejin, ze semen, z rýže, ze soji a z kukuřice, chléb a veškeré pekařské výrobky obložené, plněné a zdobené, veškeré pekařské výrobky a trvanlivé pekařské výrobky, extrudované a expandované výrobky spadající do této třídy, výrobky studené kuchyně a občerstvení zhotovené z výrobků spadajících do tř. 30; (35) marketing, služby na podporu prodeje výrobků zařazených ve tř. 5, 16, 30, předvádění a rozšiřování vzorků zboží, služby organizačně-ekonomické, obchodní průzkum a pomoc při řízení obchodní činnosti, televizní a mediální reklama, rozhlasová a venkovní reklama, reklama, propagace a inzerce, zprostředkovatelská činnost v oblasti obchodu se surovinami pro pekařskou výrobu a s veškerými pekařskými výrobky a potravinami, prezentace, propagace a inzerce prostřednictvím elektronických médií, dodavatelské služby pro třetí osoby v oblasti pekařských surovin a veškerých pekařských výrobků, franchising, internetový obchod s výrobky zařazenými ve tř. 5, 16, 30, služby v oblasti importu a exportu a provozování sítě maloobchodních prodejen, vše s výrobky výše uvedenými ve třídách 5, 16, 30; (40) služby pekařství a souvisejících služeb v rámci této třídy, výroba pekařských polotovarů a jejich pečení, výroba všech druhů chleba kynutého i nekynutého, obložených chlebů, chlebanků, výrobků na bázi chleba a pokrmových specialit, zpracování a úprava surovin pro pekárenskou a těstářenskou výrobu, zprostředkovatelská činnost v oblasti mlynářství, výroby těstářenské a pekařské; (42) služby v oblasti vývoje, technologie, zpracování, trvanlivosti a kvality chleba, veškerých chlebových a pekařských výrobků, obalový design, tvorba a správa webových stránek.

- (730) **PENAM, a.s.**, Cejl 38, Brno, 60200, CZ
(740) **MIRA** - patentová a známková kancelář, Blanka Fišerová, V Kapslovně 11/2770, Praha 3, 13000

- (210) **O-503454**
(220) 11.04.2013
(320) 11.04.2013
(511) 12, 35, 37, 39
(540)



- (510) (12) dopravní prostředky pozemní, motorová vozidla dvoustopá i jedностopá, automobily a motocykly všeho druhu, luxusní motorová vozidla, dopravní prostředky bez motoru, zejména cyklistická kola, příslušenství a náhradní díly k motorovým vozidlům spadající do této třídy; (35) maloobchodní, velkoobchodní a elektronický prodej nových dopravních prostředků - autosalon, maloobchodní, velkoobchodní a elektronický prodej ojetých dopravních prostředků - autobazar, obchodní poradenství a zprostředkování v oblasti nákupu, prodeje a provozu motorových vozidel, reklamní a marketingová činnost, podnikatelský průzkum, pronájem reklamních ploch, činnost organizačních, ekonomických a podnikatelských poradců, manažerské činnosti, pomoc při řízení podnikání a firmy - optimalizace firemních nákladů, administrativní činnosti, automatizované zpracování a správa obchodních dat, kopírování

- dokumentů, organizování a pořádání reklamních/prodejních akcí, (320) 12.04.2013
poskytování obchodních slev zákazníkům, rozšiřování tiskovin k (511) 35, 39, 42
reklamním účelům; (37) servisní a montážní činnosti motorových (540)
vozidel, opravy a úpravy motorových vozidel - služby
autoservisu a pneuservisu, tuning vozidel, automyčka, údržba
vozidel, čisticí a úklidové služby, provoz čerpacích stanic s
palivy a mazivy, poskytování servisních informací; (39) dopravní
činnosti, doprava/přeprava osob a zboží, správa vozového parku,
logistické činnosti, dovoz motorových vozidel ze zahraničí,
vývoz motorových vozidel do zahraničí, taxislužba, kurýrní
činnosti, zasilatelství, nákladní motorová doprava, pronájem
motorových vozidel všeho druhu - autopůjčovna, půjčování
náhradních vozidel, zprostředkování v dopravě, provoz skladů,
skladovací služby, nakládání, vykládání, balení a zaslání zboží,
provoz garáží, parkovišť a dopravních komunikací, poskytování
informací a konzultace v dopravě, přepravě a logistických
činnostech.
- (590) Barevná
(730) **inoXcar EXCLUSIVE s.r.o.**, Smetanovo nábřeží 327/14, Praha
1 - Staré Město, 11000, CZ
(740) Ing. Jiří Střelák, Šumberova 42, Praha 6, 16200

(210) **O-503486**
(220) 12.04.2013
(320) 12.04.2013
(511) 35, 39, 42
(540)



- (510) (35) činnost podnikatelských, organizačních a ekonomických
poradců, reklamní činnost a marketing, služby agentury pro
dovoz a vývoz v oblasti plynu a elektřiny; (39) doprava,
skladování a distribuce plynu a elektřiny; (42) projektování
elektrických zařízení, inženýrská činnost v investiční výstavbě,
činnost technických poradců v oblasti energetiky, technické
projektové studie.
- (590) Barevná
(730) **VEMEX Energie a.s.**, Na Zátorce 289/3, Praha 6 - Bubeneč,
16000, CZ
(740) Rott, Růžička & Guttman Patentové, známkové a advokátní
kanceláře, JUDr. Michal Růžička, CSc., Vinohradská 37/938,
Praha 2, 12000

(210) **O-503487**
(220) 12.04.2013
(320) 12.04.2013
(511) 35, 39, 42
(540)

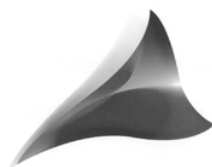

- (510) (35) činnost podnikatelských, organizačních a ekonomických
poradců, reklamní činnost a marketing, služby agentury pro
dovoz a vývoz v oblasti plynu a elektřiny; (39) doprava,
skladování a distribuce plynu a elektřiny; (42) projektování
elektrických zařízení, inženýrská činnost v investiční výstavbě,
činnost technických poradců v oblasti energetiky, technické
projektové studie.
- (730) **VEMEX Energie a.s.**, Na Zátorce 289/3, Praha 6 - Bubeneč,
16000, CZ
(740) Rott, Růžička & Guttman Patentové, známkové a advokátní
kanceláře, JUDr. Michal Růžička, CSc., Vinohradská 37/938,
Praha 2, 12000

(210) **O-503491**
(220) 12.04.2013



- (510) (35) činnost podnikatelských, organizačních a ekonomických
poradců, reklamní činnost a marketing, služby agentury pro
dovoz a vývoz v oblasti plynu a elektřiny; (39) doprava,
skladování a distribuce plynu a elektřiny; (42) projektování
elektrických zařízení, inženýrská činnost v investiční výstavbě,
činnost technických poradců v oblasti energetiky, technické
projektové studie.
- (590) Barevná
(730) **VEMEX Energie a.s.**, Na Zátorce 289/3, Praha 6 - Bubeneč,
16000, CZ
(740) Rott, Růžička & Guttman Patentové, známkové a advokátní
kanceláře, JUDr. Michal Růžička, CSc., Vinohradská 37/938,
Praha 2, 12000

(210) **O-503492**
(220) 12.04.2013
(320) 12.04.2013
(511) 35, 39, 42
(540)



- (510) (35) činnost podnikatelských, organizačních a ekonomických
poradců, reklamní činnost a marketing, služby agentury pro
dovoz a vývoz v oblasti plynu a elektřiny; (39) doprava,
skladování a distribuce plynu a elektřiny; (42) projektování
elektrických zařízení, inženýrská činnost v investiční výstavbě,
činnost technických poradců v oblasti energetiky, technické
projektové studie.
- (730) **VEMEX Energie a.s.**, Na Zátorce 289/3, Praha 6 - Bubeneč,
16000, CZ
(740) Rott, Růžička & Guttman Patentové, známkové a advokátní
kanceláře, JUDr. Michal Růžička, CSc., Vinohradská 37/938,
Praha 2, 12000

(210) **O-503515**
(220) 15.04.2013
(320) 15.04.2013
(511) 35, 36, 37, 39, 41, 43, 44
(540)



- (510) (35) drobný prodej dárků a potřeb pro osobní hygienu,
organizování a pořádání promoakcí (reklamní, propagační),
organizování mini-veletrhů a výstav za účelem komerčním,
obchodní vedení a správa hotelu; (36) směnárenství, úschova
cizích věcí v trezorech, úschova cenin v trezorech; (37) praní a
žehlení prádla; (39) organizování a pořádání exkurzí, výletů,
zajištění letenek a jízdenek, provoz parkovišť, zajištění dopravy
pro hotelové hosty, přeprava osob; (41) vzdělávání, školení,
záabavní, sportovní a kulturní činnost, organizování sportovních a
kulturních aktivit, organizování mini-veletrhů a výstav za účelem
vzdělávacím a kulturním, konferenční služby, půjčování
sportovních potřeb; (43) veškeré typy hotelových, ubytovacích,

restauračních služeb; (44) péče o hygienu a krásu osob, provoz zařízení sloužícího k regeneraci a rekondici v rámci této třídy, masérské služby, provozování wellness (péče o krásu a lékařské služby), provozování sauny.

(590) Barevná
(730) **MHA, s.r.o.**, Školní 511, Humpolec, 39601, CZ

(210) **O-503644**

(220) 17.04.2013
(320) 17.04.2013
(511) 25, 41, 43
(540)



(510) (25) oděvy, obuv, kloboučnické a punčochové zboží, oděvní doplňky v rámci této třídy jako šály, čepice, rukavice, šátky, kravaty, vázanky, motýlky; (41) organizování a pořádání živých představení a vystoupení, organizování vzdělávacích, zábavných, sportovních soutěží nebo soutěží krásy, pořádání sportovních závodů, pořádání festivalů, hudební produkce v rámci této třídy, služby pro oddech a rekreaci, informace a zprostředkování možností rekreace, rozptýlení, zábavy, pořádání diskoték, praktické cvičení, instruktážní výcvik, zkoušení, přezkoušení, dálkové studium, korespondenční kurzy, provozování kasin a heren, provozování her on-line (z počítačové sítě), noční kluby, karaoke, výchovně-zábavné klubové služby, umělecké a módní agentury, služby v oblasti estrád, organizování plesů, plánování a organizování večírků a oslav; (43) stravovací služby, restaurace, hostinská činnost, zásobování (catering), provozování restaurace, kavárny, pizzerie a barů v rámci této třídy, poskytování stravovacích služeb, rychlé občerstvení.

(730) **Řezníček Karel**, Brožkova 41/3, Brno - Lesná, 63800, CZ
(740) Václav Müller, patentový zástupce, Filipova 2016, Praha 4, 14800

(210) **O-503670**

(220) 17.04.2013
(320) 17.04.2013
(511) 5, 31
(540)

TOP ENERGY

(510) (5) potravinové doplňky pro zvířata; (31) krmiva suchá pro zvířata, nápoje pro domácí zvířata, pískový papír pro domácí zvířata (stelivo), pochoutky a odměny ke žvýkání pro zvířata, potrava pro domácí zvířata, přípravky posilující pro zvířata, suchary psí.

(730) **Rubešová Milena**, Štefánikova 1691, Slaný, 27401, CZ
(740) JUDr. Antonín Křížek, LL.A., advokát, Na Dlouhém Lánu 308/46, Praha 6, 16000

(210) **O-503673**

(220) 17.04.2013
(320) 17.04.2013
(511) 16, 28, 35
(540)



(510) (16) papír, lepenka a výrobky z těchto materiálů, které nejsou zařazeny do jiných tříd, tiskárenské výrobky, potřeby pro knižní vazby, fotografie, papírenské zboží, lepidla pro papírenství nebo domácnost, materiál pro umělce, štetce, psací stroje a kancelářské potřeby (vyjímaje nábytek), učební a vyučovací pomůcky s výjimkou přístrojů, plastické obaly (nezařazené do jiných tříd), tiskářské typy, štočky; (28) hry, hračky, potřeby pro gymnastiku a sport, které nejsou uvedeny v jiných třídách, vánoční ozdoby,

zejména autička na hraní, automobilové modely zmenšené, balónky na hraní, bublifuk (hračka), domino (stolní hra), draci létající, houpačky, hra v kostky, hra v kuželky, hra v šachy, hrací karty, hrací koule, hrací kuličky, hrací žetony, hračky plyšové, hračky pohyblivé, hráčské pátky (sportovní náčiní), hry společenské, hry stolní, chraštítka, chřestítka, káča a vlček (hračky), kaleidoskopy, kanadské žertíky (atrapy), karnevalové masky, kolečkové brusle, koloběžky, koně houpací, kostky (stolní hra), kostky hrací, kostky stavebnicové (hračky), koule hrací, kouzelnické potřeby, kuličky hrací, kuželky, loutky, maňásci (prstová loutka), masky divadelní, masky karnevalové, medvídci plyšová, míče na hraní, míčky na hraní, panenky, domečky pro panenky, postýlky pro panenky, sací lahve pro panenky, šatičky pro panenky, pokoje a pokojíčky pro panenky, pistole a pistolky (hračky), pistolky vzduchové (hračky), přenosné hry s displeji z tekutých krystalů, přístroje pro videohry, puzzles, rádiem řízená autička na hraní, sánky (sportovní potřeby), síť (sportovní potřeby), skateboardy, skluzavky (hry), stavebnice (hračky), stavebnicové kostky, šachovnice, šachy, šipky (hra), talíře létající (hračky), zařízení pro hry, žertovné předměty pro oklamání, figurky (hračky), postavičky (hračky), hrací plány, plyšová zvířátka (hračky); (35) propagační činnost, reklama, pomoc při řízení obchodní činnosti, obchodní administrativy, kancelářské práce.

(730) **EP Line, SE**, Kodaňská 46, Praha 10, 10100, CZ

(210) **O-503677**

(220) 18.04.2013
(320) 18.04.2013
(511) 9, 11, 42
(540)

FERAMAT

(510) (9) bezdrátová a mobilní komunikační zařízení, elektrické zařízení pro dálkové ovládání průmyslových procesů, elektronické publikace (s možností stažení), matematické přístroje, měřicí přístroje a zařízení, monitorovací přístroje, nosiče pro programy, operační systémy, počítačové periferie a periferní zařízení počítačů, počítačové programy a hardware, programovatelné řídicí systémy a automaty, programy a přístroje pro zpracování dat, přístroje pro rozbor vzduchu, přístroje a zařízení pro řízení a regulaci v otevřené a uzavřené smyčce, přístroje pro signalizaci a kontrolu, přístroje a nástroje pro vedení, přepínání, přeměnu, akumulaci a regulaci elektrického proudu, software, spínací elektrická zařízení, snímače teploty, teploměry, vědecké přístroje a nástroje, vstupní, procesní, přenosová, záznamová a výstupní zařízení; (11) bojler, chladič přístroje a zařízení, klimatizační zařízení, kotle, nádrže expanzní pro ústřední topení, přístroje na chlazení vzduchu, radiátory, regulátory topení, solární tepelné kolektory, tepelná čerpadla (pumpy), tepelné akumulátory, ventilátory, výměníky tepla, zařízení na ohřev teplé vody, zařízení pro klimatizaci, přístroje a zařízení pro osvětlení, topení, chlazení, výrobu páry, sušení a ventilaci všeho druhu v rozsahu třídy 11; (42) aktualizace počítačových programů, analytické a výzkumné služby v průmyslu, dálkové sledování počítačových systémů, energetické poradenství, energetický audit, instalace počítačových programů, inženýrské práce (expertizy), kalibrování (měření), konzultace v oblasti počítačového softwaru, konzultace v oblasti úspor energie, konzultační služby v oblasti informačních technologií, konzultace v oblasti webového designu, matematické modelování, navrhování a vývoj počítačového hardwaru a softwaru, počítačové programování, počítačové systémové analýzy, poradenství v oblasti navrhování a vývoje počítačového hardwaru a softwaru, poradenství v oblasti řídicích systémů a automatizační techniky, projektová činnost, projektování elektrických a elektronických zařízení, pronájem počítačového software, rizikové a spolehlivostní analýzy, studie technických projektů, technický průzkum, tvorba software, údržba počítačových programů, vědecký výzkum, výzkum a vývoj v oblasti řízení vytápění a chlazení budov, výzkum a vývoj v oblasti ventilace a řízení vzduchotechniky silničních tunelů.

(730) **Feramat Cybernetics, s.r.o.**, Nušlova 2268/1, Praha 5, 15800, CZ

(210) **O-503678**

(220) 18.04.2013
(320) 18.04.2013

(511) 9, 11, 42

(540) **FERAMAT CYBERNETICS**

- (510) (9) bezdrátová a mobilní komunikační zařízení, elektrické zařízení pro dálkové ovládání průmyslových procesů, elektronické publikace (s možností stažení), matematické přístroje, měřicí přístroje a zařízení, monitorovací přístroje, nosiče pro programy, operační systémy, počítačové periferie a periferní zařízení počítačů, počítačové programy a hardware, programovatelné řídicí systémy a automaty, programy a přístroje pro zpracování dat, přístroje pro rozbor vzduchu, přístroje a zařízení pro řízení a regulaci v otevřené a uzavřené smyčce, přístroje pro signalizaci a kontrolu, přístroje a nástroje pro vedení, přepínání, přeměnu, akumulaci a regulaci elektrického proudu, software, spínací elektrická zařízení, snímače teploty, teploměry, vědecké přístroje a nástroje, vstupní, procesní, přenosová, záznamová a výstupní zařízení; (11) bojler, chladicí přístroje a zařízení, klimatizační zařízení, kotle, nádrže expanzní pro ústřední topení, přístroje na chlazení vzduchu, radiátory, regulátory topení, solární tepelné kolektory, tepelná čerpadla (pumpy), tepelné akumulátory, ventilátory, výměníky tepla, zařízení na ohřev teplé vody, zařízení pro klimatizaci, přístroje a zařízení pro osvětlení, topení, chlazení, výrobu páry, sušení a ventilaci všeho druhu v rozsahu třídy 11; (42) aktualizace počítačových programů, analytické a výzkumné služby v průmyslu, dálkové sledování počítačových systémů, energetické poradenství, energetický audit, instalace počítačových programů, inženýrské práce (expertizy), kalibrování (měření), konzultace v oblasti počítačového softwaru, konzultace v oblasti úspor energie, konzultační služby v oblasti informačních technologií, konzultace v oblasti webového designu, matematické modelování, navrhování a vývoj počítačového hardwaru a softwaru, počítačové programování, počítačové systémové analýzy, poradenství v oblasti navrhování a vývoje počítačového hardwaru a softwaru, poradenství v oblasti řídicích systémů a automatizační techniky, projektová činnost, projektování elektrických a elektronických zařízení, pronájem počítačového software, rizikové a spolehlivostní analýzy, studie technických projektů, technický průzkum, tvorba software, údržba počítačových programů, vědecký výzkum, výzkum a vývoj v oblasti řízení vytápění a chlazení budov, výzkum a vývoj v oblasti ventilace a řízení vzduchotechniky silničních tunelů.
- (730) **Feramat Cybernetics, s.r.o.**, Nušlova 2268/1, Praha 5, 15800, CZ

(220) 18.04.2013

(320) 18.04.2013

(511) 35, 36, 41, 42, 45

(540)



- (510) (35) propagační činnost, reklama, pomoc při řízení obchodní činnosti, obchodní administrativy, kancelářské práce; (36) pojištění, služby finanční, služby peněžní, služby nemovitostní; (41) výchova, vzdělávání, zábava, sportovní a kulturní aktivity; (42) vědecké a technologické služby a související výzkum a projektování, analytické a výzkumné služby v průmyslu, navrhování a vývoj počítačového hardwaru a softwaru; (45) právní služby, bezpečnostní služby pro ochranu majetku a jednotlivců, osobní a sociální služby poskytované ostatními za účelem uspokojování potřeb jednotlivců.
- (730) **Podnikatelská Komora**, Bachmačská 700, Kolín II, 28002, CZ

(210) **O-503697**

(220) 18.04.2013

(320) 18.04.2013

(511) 9, 16, 35, 41, 43

(540)

PRAKUL

- (510) (9) nahanané i nenahanané magnetické, optické a obdobné nosiče zvuku, obrazu a jiných dat, software, elektronické publikace, přístroje pro záznam, převod, reprodukci zvuku nebo obrazu, přístroje pro snímání, záznam a reprodukci zvuku a obrazu, včetně jejich příslušenství; (16) papír, lepenka a výrobky z těchto materiálů, tiskoviny, periodický a neperiodický tisk, učební a vyučovací pomůcky, kancelářské potřeby (mimo nábytku), psací potřeby, odborné a informační publikace a texty na papírových nosičích, propagační tiskoviny, letáky, texty, fotografie a fotografická alba, plakáty a papírové reklamní desky a poutače, etikety (vyjma textilních), reprodukce a grafiky, diáře a kalendáře, blahopřání, obaly z papíru a plastu, etuje, desky a tašky, propagační a upomínkové předměty z papíru, lepenky a plastu; (35) reklamní, inzertní a propagační činnost, marketing, marketingové průzkumy a studie, franchising, maloobchod, velkoobchod a internetový obchod s filmy, elektronickými publikacemi, běžnými publikacemi, tiskovinami a periodiky na všech druzích nosičů, maloobchod, velkoobchod a internetový obchod s potřebami pro gastronomii; (41) vzdělávání a školení, zejména v personálních, obchodních, marketingových, manažerských, komunikačních a prezentačních dovednostech, speciální trénink prostřednictvím magnetických, optických a obdobných nosičů, e-learning, mentoring, koučink, školící a vzdělávací činnost zaměřená na firemní vzdělávání, organizování a vedení kolokvií, konferencí, kongresů, symposií, výukových a motivačních programů, seminářů, školení, kurzů, workshopů a podobných vzdělávacích a konzultačních akcí včetně korespondenčních výukových programů, příprava specialistů a manažerů, výchova řídicích pracovníků, školení manažerů na všech úrovních, pořádání, zajišťování a řízení pracovních setkání - školení, odborných tematických seminářů, workshopů, konferencí a teambuildingů, outdoorové kurzy, přednášky a studijní akce, školení a vyučování, instruktážní a výchovný výcvik pracovníků firem (teambuilding), provoz vzdělávacího zařízení, zvyšování kvalifikace zaměstnanců, školení zaměstnanců v krátkodobých kurzech a seminářích, lektorská činnost, výuka a rekvalifikační kurzy, manažerské kurzy, instruktážní a výchovný výcvik pracovníků firem, praktické cvičení a trénink pracovníků firem, tréninkové a vzdělávací programy, semináře, výroba televizních nebo rozhlasových pořadů nebo programů, nakladatelství a vydavatelství, ediční činnost, publikační činnost, nahrávání nosičů zvukových nebo obrazově zvukových, půjčování nahananých zvukových a zvukově obrazových záznamů, výroba, tvorba a šíření audiovizuálních děl, TV produkce, filmová produkce, tvorba programů, tvorba a výroba televizních a audiovizuálních programů, agenturní činnost v oblasti kultury, zprostředkování v oblasti kultury, výchovy, zábavy a sportu, výchovná, vzdělávací, soutěžní a

(210) **O-503679**

(220) 18.04.2013

(320) 18.04.2013

(511) 5, 10

(540)

TraumaPet

- (510) (5) lékařské, farmaceutické, parafarmaceutické, veterinární a hygienické přípravky v tuhém i tekutém stavu ve formě práškových směsí, prášků, kapek, sirupů, gelů, past, krémů, čípků, tablet, šumivých tablet, pastilek, dražé, tobolek, globulí, kapslí a želé, chirurgické obvazy a obvazový materiál, gáza, lékařské obvazy, absorpční obvazy a bandáže, přilnavé náplasti a obvazy, fixační náplasti, antiseptická vata, antiseptické ubrousky, antiseptika, obklady, přípravky pro vyplachování očí, cupanina pro farmaceutické účely, lepicí pásy a obvazy k ošetření ran, obvazy na popáleniny, tlakové obvazy, lepidla na obvazy na kožní rány, tlakové bandáže (obvazy), dezinfekční prostředky pro použití v medicíně a veterinárním lékařství, lékárnické a veterinární potřeby, jako jsou tampony, tkaniny, pleteniny a netkané textilie, biologické obvazy na bázi oxidované celulosy, hygienické potřeby pro lékařství a pro osobní hygienu, hygienické vložky, hygienické ubrousky, menstruační vložky, menstruační kalhotky, menstruační tampóny, vata pro lékařské účely; (10) ortopedické a anatomické bandáže, drenáže pro lékařské účely, chirurgické implantáty, elastické obvazy, materiály pro sešívání ran.
- (730) **NanoTrade s.r.o.**, Mozartova 178/12, Olomouc - Nová Ulice, 77900, CZ
- (740) Ing. Petr Soukup, patentový zástupce, Vídeňská 8, Olomouc, 77200

(210) **O-503690**

zábavní činnost, zábavní nebo kulturní nebo vzdělávací představení, organizace společenských a kulturních akcí, organizace, provozování a provádění her a soutěží i veřejných, výstavní činnost v oblasti kultury nebo zábavy nebo výchovy nebo vzdělávání, produkční činnost; (43) provozování pohostinství, restaurací a podniků rychlého občerstvení, poskytování ubytovacích služeb, služby zajišťující stravování a přípravu pokrmů, poradenská, konzultační a informační činnost v oblasti výživy, gastronomie a restauračních služeb.

- (730) **Vaněk Roman**, Suchbátská 85/14, Praha 6, 16000, CZ
(740) Mgr. Michaela Chytilová, Budečská 2165/35, Praha 2 - Vinohrady, 12000

(210) **O-503698**

- (220) 18.04.2013
(320) 18.04.2013
(511) 9, 16, 35, 41, 43
(540)

PRAKUL PRODUCTION

- (510) (9) nahrané i nenahrané magnetické, optické a obdobné nosiče zvuku, obrazu a jiných dat, software, elektronické publikace, přístroje pro záznam, převod, reprodukci zvuku nebo obrazu, přístroje pro snímání, záznam a reprodukci zvuku a obrazu, včetně jejich příslušenství; (16) papír, lepenka a výrobky z těchto materiálů, tiskoviny, periodický a neperiodický tisk, učební a vyučovací pomůcky, kancelářské potřeby (mimo nábytku), psací potřeby, odborné a informační publikace a texty na papírových nosičích, propagační tiskoviny, letáky, texty, fotografie a fotografická alba, plakáty a papírové reklamní desky a poutače, etikety (vyjma textilních), reprodukce a grafiky, diáře a kalendáře, blahopřání, obaly z papíru a plastu, etuje, desky a tašky, propagační a upomínkové předměty z papíru, lepenky a plastu; (35) reklamní, inzertní a propagační činnost, marketing, marketingové průzkumy a studie, franchising, maloobchod, velkoobchod a internetový obchod s filmy, elektronickými publikacemi, běžnými publikacemi, tiskovinami a periodiky na všech druzích nosičů, maloobchod, velkoobchod a internetový obchod s potřebami pro gastronomii; (41) vzdělávání a školení, zejména v personálních, obchodních, marketingových, manažerských, komunikačních a prezentačních dovednostech, speciální trénink prostřednictvím magnetických, optických a obdobných nosičů, e-learning, mentoring, koučink, školící a vzdělávací činnost zaměřená na firemní vzdělávání, organizování a vedení kolokvií, konferencí, kongresů, symposií, výukových a motivačních programů, seminářů, školení, kurzů, workshopů a podobných vzdělávacích a konzultačních akcí včetně korespondenčních výukových programů, příprava specialistů a manažerů, výchova řídicích pracovníků, školení manažerů na všech úrovních, pořádání, zajišťování a řízení pracovních setkání - školení, odborných tematických seminářů, workshopů, konferencí a teambuildingů, outdoorové kurzy, přednášky a studijní akce, školení a vyučování, instruktážní a výchovný výcvik pracovníků firem (teambuilding), provoz vzdělávacího zařízení, zvyšování kvalifikace zaměstnanců, školení zaměstnanců v krátkodobých kurzech a seminářích, lektorská činnost, výuka a rekvalifikační kurzy, manažerské kurzy, instruktážní a výchovný výcvik pracovníků firem, praktické cvičení a trénink pracovníků firem, tréninkové a vzdělávací programy, semináře, výroba televizních nebo rozhlasových pořadů nebo programů, nakladatelství a vydavatelství, ediční činnost, publikační činnost, nahrávání nosičů zvukových nebo obrazových záznamů, výroba, tvorba a šíření audiovizuálních děl, TV produkce, filmová produkce, tvorba programů, tvorba a výroba televizních a audiovizuálních programů, agenturní činnost v oblasti kultury, zprostředkování v oblasti kultury, výchovy, zábavy a sportu, výchovná, vzdělávací, soutěžní a zábavní činnost, zábavní nebo kulturní nebo vzdělávací představení, organizace společenských a kulturních akcí, organizace, provozování a provádění her a soutěží i veřejných, výstavní činnost v oblasti kultury nebo zábavy nebo výchovy nebo vzdělávání, produkční činnost; (43) provozování pohostinství, restaurací a podniků rychlého občerstvení, poskytování ubytovacích služeb, služby zajišťující stravování a přípravu pokrmů, poradenská, konzultační a informační činnost v oblasti výživy, gastronomie a restauračních služeb.

- (730) **Vaněk Roman**, Suchbátská 85/14, Praha 6, 16000, CZ
(740) Mgr. Michaela Chytilová, Budečská 2165/35, Praha 2 - Vinohrady, 12000

(210) **O-503737**

- (220) 19.04.2013
(320) 19.04.2013
(511) 35, 41, 45
(540)

EDUCOMM

- (510) (35) dodavatelské služby pro třetí osoby, posuzování efektivnosti provozu, obchodní management a podnikové poradenství, dodavatelské služby pro třetí osoby; (41) praktické cvičení, poskytování informací o vzdělávání, organizování a vedení kongresů, pořádání a řízení pracovních setkání, profesní rekvalifikace, překladatelské služby, organizování a vedení školení, vyučování, tlumočení, zkoušení a přezkušování ve vztahu ke vzdělávání, zprostředkování vzdělávacích aktivit a odborných kurzů.
- (730) **Mgr. Dana Morávková**, Sokolovská 1373, Hradec Králové, 50002, CZ

(210) **O-503744**

- (220) 19.04.2013
(320) 19.04.2013
(511) 35, 38, 39
(540)



- (510) (35) propagační, reklamní a inzertní činnost, předvádění zboží, reklamní agentura, aktualizování reklamních materiálů, rozšiřování a zaslání reklamních materiálů, především letáků, prospektů, katalogů, periodických a neperiodických publikací, tiskovin a různých vzorků, pronájem reklamní plochy, vydávání reklamních textů, rozhlasová a televizní reklama, venkovní reklama, organizace a pořádání výstav ke komerčním účelům a k reklamním účelům, prezentace uživatelů na stránkách World Wide Web v počítačové síti Internet, činnost organizačních a ekonomických poradců, ekonomické prognózy, komerční informační kancelář, systematizace informací do počítačové databáze, obchodní průzkum, průzkum trhu, zprostředkovatelská činnost v oblasti obchodu s výrobky uvedenými ve třídách 1, 6, 8, 9, 11, 19, 28, marketingu, reklamy, inzerce, výstav s obchodním zaměřením, pomoc při řízení obchodní činnosti, služby a poradenství v obchodní činnosti, obchodní nebo podnikatelské informace, marketingové studie, organizační poradenství, zprostředkování obchodních kontaktů, provádění obchodních operací, komerční využití Internetu v oblastech komerčních internetových médií a vyhledávacích služeb, on-line inzerce, předvádění zboží prostřednictvím Internetu, přeskupování různých výrobků pro třetí osoby za účelem umožnit spotřebiteli pohodlně vybírat a kupovat tyto výrobky (kromě jejich přepravy); (38) počítačová komunikace, poskytování dat, informací nebo obrázků a přenos zpráv a obrazových informací pomocí Internetu, elektronická pošta; (39) logistické služby, zaslání zboží zákazníkům, přeprava zboží, služby spojené s balením a skladováním zboží.
- (590) Barevná
(730) **PLK s.r.o.**, Řičanská 69, Sibiřna, 25084, CZ
(740) JUDr. Pavel Vespalec, Na Jíkalce 13, Plzeň, 30117

(210) **O-503798**

- (220) 23.04.2013
(320) 23.04.2013
(511) 35, 38

(540)



- (510) (35) šíření kontaktních a ekonomických informací o firmách a dalších ekonomických subjektech elektronickou formou nebo s využitím hlasových služeb; (38) šíření informací prostřednictvím všech druhů nosičů, zejména cd-romů, datových, elektronických, komunikačních nebo telekomunikačních sítí, komunikační a vyhledávací služby poskytované prostřednictvím Internetu.
(590) Barevná
(730) **66 Media, s.r.o.**, Žirovnická 3313/6, Praha 10, 10600, CZ
(740) Patentform, Ing. Stanislav Dušek, Medinská 530, Praha 9 - Klánovice, 19014

- (210) **O-503827**
(220) 23.04.2013
(320) 23.04.2013
(511) 21, 35, 40
(540)



- (510) (21) skleněné výrobky obsažené v této třídě, zejména užitkové, stolní, umělecké a dekorativní sklo, jako sklenice na pití, misky, vázy, broušené a ryté vázy, skleněné nádoby, podnosy, misky, karafy, křišťálové sklo, malované sklo, sklo surové nebo opracované, vyjma stavebního skla; (35) marketing, propagace a reklama, průzkum trhu, zprostředkování obchodu se skleněnými výrobky, vyjma výrobků ze skla pro stavebnictví; (40) zpracování skla, zušlechťování a úprava skla, foukání skla, tepelné zpracování, leštění, rytí a broušení, pískování, barvení, malování, leptání, matování, ledování skla, pozlacování a stříbření skla, dekorativní úprava skla, úprava skla sitotiskem.
(730) **PEGAS, v.o.s.**, Palackého 395, Trutnov, 54101, CZ
(740) Ing. Marie Smrčková, patentový zástupce, Velflíkova 10, Praha 6, 16000

- (210) **O-503829**
(220) 23.04.2013
(320) 23.04.2013
(511) 35, 41
(540)

Chrtí Osaři

- (510) (35) obchodní reklama (pro třetí osoby -), organizování výstav (komerčních nebo reklamních), prezentace výrobků v komunikačních médiích pro účely maloobchodu, venkovní reklama, reklama (propagace), reklamní nebo inzertní materiály (rozšiřování); (41) organizování sportovních soutěží, pronájem stadiónů, cvičení zvířat, pronájem zvukových nahrávacích zařízení, služby v oblasti estrády, organizování kulturních nebo vzdělávacích výstav, psaní textů (jiných než reklamních), provozování sportovních zařízení.
(730) **Česká greyhound dostihová federace, o.s.**, Nupaky 148, Říčany u Prahy, 25101, CZ

- (210) **O-503833**
(220) 24.04.2013
(320) 24.04.2013
(511) 37, 39, 40, 42

(540)



...kvalitou k dokonalosti

- (510) (37) antikorozi úprava, opravy automobilů, demolice budov, pronájem bagrů, rypadel, buldozerů a čisticích strojů, služby ve stavebnictví v rámci této třídy, čištění a opravy komínů, kominické služby, čištění ulic, čištění budov, dláždění cest, dozor nad stavbami, instalace a opravy chladicích zařízení, instalace a opravy klimatizačních zařízení, informace stavební, klempířství, instalatérství, opravy a čištění kotlů nebo pecí, malování, natírání, montáže a demontáže lešení, čištění oken a výškových objektů, povrchová těžba, pronájem stavebních strojů a zařízení, sklady - stavby a opravy, servisní stanice vozidel, služby čerpací stanice, zednické služby; (39) doprava, přeprava, skladování, skládání nákladů, pronájem skladišť a skladovacích ploch, pronájem parkovišť a parkovacích ploch, rozvod energie, doprava a skladování odpadů, zprostředkování výše uvedených služeb; (40) odpady (recyklace, spalování, likvidace), třídění odpadů a recyklovatelného materiálu, dekontaminace nebezpečných látek, dřevo (kácení a zpracování); (42) zeměměřičství, geologický průzkum, inženýrské služby v rámci této třídy, expertizy, projektová činnost, studie technických projektů, analýzy vzorků půdy, chemické a biochemické analýzy, geodézie, kalibrování (měření).
(730) **POLANSKÝ s.r.o.**, Hlubinská 917/20, Ostrava-Moravská Ostrava, 70200, CZ
(740) Ing. Iva Rylková, patentový zástupce, Polská 1525, Ostrava-Poruba, 70800

- (210) **O-503834**
(220) 24.04.2013
(320) 24.04.2013
(511) 25, 35
(540)



- (510) (25) oděvy, obuv, kloboučnické zboží; (35) propagační činnost, reklama, pomoc při řízení obchodní činnosti, obchodní administrativa, kancelářské práce.
(590) Barevná
(730) **Pohorský Radek**, Korunovační 2/310, Praha 7, 17000, CZ

- (210) **O-503835**
(220) 24.04.2013
(320) 24.04.2013
(511) 35, 41
(540)



- (510) (35) propagační činnost, reklama, pomoc při řízení obchodní činnosti, obchodní administrativa, kancelářské práce; (41) výchova, vzdělávání, zábava, sportovní a kulturní aktivity.
(590) Barevná
(730) **Pohorský Radek**, Korunovační 2/310, Praha 7, 17000, CZ

- (210) **O-503836**
(220) 24.04.2013
(320) 24.04.2013

(511) 37, 39, 40, 42
(540)



(220) 26.04.2013
(320) 26.04.2013
(511) 35, 36, 39
(540)

S INVEST GROUP 

(510) (37) antikoroziní úprava, opravy automobilů, demolice budov, pronájem bagrů, rypadel, buldozerů a čistících strojů, služby ve stavebnictví v rámci této třídy, čištění a opravy komínů, kominické služby, čištění ulic, čištění budov, dláždění cest, dozor nad stavbami, instalace a opravy chladicích zařízení, instalace a opravy klimatizačních zařízení, informace stavební, klempířství, instalatérství, opravy a čištění kotlů nebo pecí, malování, natírání, montáže a demontáže lešení, čištění oken a výškových objektů, povrchová těžba, pronájem stavebních strojů a zařízení, sklady - stavby a opravy, servisní stanice vozidel, služby čerpací stanice, zednické služby; (39) doprava, přeprava, skladování, skládání nákladů, pronájem skladišť a skladovacích ploch, pronájem parkovišť a parkovacích ploch, rozvod energie, doprava a skladování odpadů, zprostředkování výše uvedených služeb; (40) odpady (recyklace, spalování, likvidace), třídění odpadů a recyklovatelného materiálu, dekontaminace nebezpečných látek, dřevo (kácení a zpracování); (42) zeměměřičství, geologický průzkum, inženýrské služby v rámci této třídy, expertízy, projektová činnost, studie technických projektů, analýzy vzorků půdy, chemické a biochemické analýzy, geodézie, kalibrování (měření).

(730) POLANSKÝ s.r.o., Hlubinská 917/20, Ostrava-Moravská Ostrava, 70200, CZ

(740) Ing. Iva Rylková, patentový zástupce, Polská 1525, Ostrava-Poruba, 70800

(510) (35) reklamní, propagační a inzertní činnost prostřednictvím jakéhokoliv média, informační, konzultační a zprostředkovatelská činnost v uvedených oborech služeb ve tř. 35, organizování a pořádání propagačních akcí a (nebo) propagačních a komerčních výstav, průzkum trhu a obchodní management, obchodní zastupování tuzemských a zahraničních firem, pomoc při řízení obchodní činnosti, distribuce propagačních materiálů (letáků, prospektů, brožur a vzorky pro katalogový zásilkový prodej), administrativní zpracování objednávek na nákup v rámci služeb poskytovaných zásilkovými společnostmi, poskytování obchodních a propagačních informací prostřednictvím Internetu; (36) půjčky finanční, záruční, zástavní, směňování peněz, finanční a peněžní služby, převod peněz a finančních prostředků, pronájem bytů, pronájem nemovitostí, pronájem kanceláří, správa nemovitostí, zprostředkování prodeje nemovitostí, oceňování a odhady nemovitostí, inkasování nájemného, poradenské, informační a konzultační služby vztahující se k výše uvedeným službám, pronájem nebytových prostor; (39) pronájem skladišť, pronájem garáží, pronájem parkovišť, pronájem parkovacích ploch, poskytování parkovacích služeb, odtahy motorových vozidel, odtahy dopravních prostředků, doprava a přeprava, skladování zboží.

(730) Savruk Michal, U Pískovny 5157/23, Jablonec nad Nisou-Kokonín, 46801, CZ

(740) STRNAD Patent. a známková kancelář, Ing. Václav Strnad, Rychtářská 375/31, Liberec 14, 46014

(210) O-503925
(220) 26.04.2013
(320) 26.04.2013
(511) 35, 36, 39
(540)

 EXPRESS MONEY

(210) O-503985
(220) 29.04.2013
(320) 29.04.2013
(511) 25, 28
(540)

(510) (35) reklamní, propagační a inzertní činnost prostřednictvím jakéhokoliv média, informační, konzultační a zprostředkovatelská činnost v uvedených oborech služeb ve tř. 35, organizování a pořádání propagačních akcí a (nebo) propagačních a komerčních výstav, průzkum trhu a obchodní management, obchodní zastupování tuzemských a zahraničních firem, pomoc při řízení obchodní činnosti, distribuce propagačních materiálů (letáků, prospektů, brožur a vzorky pro katalogový zásilkový prodej), administrativní zpracování objednávek na nákup v rámci služeb poskytovaných zásilkovými společnostmi, poskytování obchodních a propagačních informací prostřednictvím Internetu; (36) půjčky finanční, záruční, zástavní, směňování peněz, finanční a peněžní služby, převod peněz a finančních prostředků, pronájem bytů, pronájem nemovitostí, pronájem kanceláří, správa nemovitostí, zprostředkování prodeje nemovitostí, oceňování a odhady nemovitostí, inkasování nájemného, poradenské, informační a konzultační služby vztahující se k výše uvedeným službám, pronájem nebytových prostor; (39) pronájem skladišť, pronájem garáží, pronájem parkovišť, pronájem parkovacích ploch, poskytování parkovacích služeb, odtahy motorových vozidel, odtahy dopravních prostředků, doprava a přeprava, skladování zboží.

(730) Savruk Michal, U Pískovny 5157/23, Jablonec nad Nisou-Kokonín, 46801, CZ

(740) STRNAD Patent. a známková kancelář, Ing. Václav Strnad, Rychtářská 375/31, Liberec 14, 46014

(510) (25) obuv; (28) sportovní potřeby, které nejsou uvedeny v jiných třídách.

(730) Javorský Josef, Svárovce 1240, Zlín - Malenovice, 76302, CZ
Pátek Václav, Ostrata 70, Zlín, 76311, CZ

(740) Ing. Jarmila Javořiková, Křiby 4904, Zlín, 76005

(210) O-504096
(220) 03.05.2013
(320) 03.05.2013
(511) 16, 30, 43
(540)

(510) (16) dárkové, propagační, upomínkové předměty této třídy, papírové obaly všeho druhu, tiskoviny a papír, informační produkty a reklamní materiály na papírových nosičích, výrobky z papíru jako upomínkové předměty, polygrafické výrobky, periodické a neperiodické publikace, knihy, časopisy, blahopřání, brožury, diagramy, knížky brožované, kuchařky, účetní knihy, brožury, fotografie, formuláře, filtrační papír, kávové filtry papírové, data a databáze na papírových nosičích, tištěné manuály, plakáty, kalendáře, samolepky, obtisky, papírové a umělohmotné tašky jako upomínkové předměty, tužky, pera a pastelky jako upomínkové předměty, ubrousky a ubrusy papírové, papírové vlajky, štočky, reklamní nebo umělecké nebo ozdobné předměty z papíru, tiskopisy, známky, prospekty,



Luis Premium

(210) O-503926

katalogy, periodika, průvodce, ročenky, papírové informační produkty, krabice lepenkové nebo papírové, tiskárenské výrobky, tiskoviny, propagační publikace, propagační materiály, papír a výrobky z papíru, potištěný i nepotištěný balicí papír, papírenské zboží, ubrusy papírové toaletní, papírové podložky pod sklenice, paragony, podnosy na rozdělování a počítání mincí, alba, bloky, těžítka, inzertní listy, psací kancelářské potřeby, plakáty, mapy, tiskařský materiál spadající do této třídy, zápisníky a záznamníky, omalovánky, vystřihovánky, památníky, leporela, diplomy, rozvrhy hodin, potištěné papírenské výrobky, obálky, pohlednice, seznamy, sací papír, nože na řezání papíru, potištěné pytle a sáčky z plastických hmot pro obalovou techniku, malby, obrazy, obrazy malované (též olejomalby), rytiny všeho druhu (dřevorytiny, hlubotisky, mědirytiny, lepty, tisky napodobující rytiny) a další umělecké a upomínkové předměty této třídy; (30) čokoládové výrobky, tabulková čokoláda, pralinky, jemné sladké a slané pečivo, dražé, výrobky ze sladké gumy, káva, čaj, kakao, nápoje z čokolády, čokoláda, čokoládové nápoje s mlékem, dorty, fondány, cukrovinky, zmrzlina, bonbóny, cukroví, mentolové cukroví, cukrovinky k ozdobení vánočních stromků, mandlové těsto, marcipán, jemné pečivo, karamely, kávové náhražky rostlinného původu, kávové nápoje s mlékem, keksy, koláče s náplní, kreky, kukuřice pražená, listové těsto, lupinky, vločky obilné, makaróny, mandlové cukrovinky, marinády (chuťové přísady), máslové, tukové těsto, masové paštiky zapečené v těstě, masové pirožky, medovíčky, perníky, mentol do cukrovinek, výrobky z kukuřičné mouky, müsli, cukr, rýže, tapioka, ságo, kávové náhražky, mouka a přípravky z obilnin, chléb, pečivo, med, sirup melasový, droždí, prášky do těsta, sůl, hořčice, ocet, nálevy k ochucení, koření, led pro osvěžení, arašídové cukrovinky, aromatické přípravky do potravin, kávové náhražky, kakaové nápoje, omáčka sójová ostrá, oplatky, potraviny na bázi ova, ovesné vločky, jedlé ozdoby na dorty, palačinky, pastilky, cukrovinky, pečivo jemné, pečivo s masovou náplní, pivní ocet, pizzy, popcorn (pražená kukuřice), potraviny z mouky, pralinky, prášek do pečiva, příchutě (aroma), příchutě do nápojů s výjimkou éterických olejů, přípravky do potravin aromatické, pudinky, rostlinné přípravky jako kávové náhražky, rýže, rýžové koláčky, ságo, sirup melasový, přírodní sladidla, sladový výtažek jako potravin, suchary, sušenky, sušenky máslové, keksy, biskvity, suší, šerbet (zmrzlinový nápoj), škrobové výrobky jako potrava, ztužovače šlehačky, špagety, rajčatová šťáva, šťávy s výjimkou dresinků, tabletky (cukrovinky), těstoviny, trestí do potravin, nikoliv pro lékařské účely, včelí kašička pro lidskou spotřebu ne pro lékařské účely, kukuřičné vločky, ovesné vločky, mořská voda na vaření, výrobky z kaka, výrobky z obilovin, zahušťovací přípravky na kuchyňské použití, zákusky, koláče, záhlivky na ochucení, zjemňující látky na maso pro domácnost, pojiva jako přísady do zmrzliny, zmrzlina jogurtová, zmrzlinové poháry, želé ovocné, žvýkačky ne pro lékařské účely; (43) cukrárny, kavárny, palačinkárny, pražení kávy, hostinská činnost, gastroservis - zásobování restaurací a provozoven potravinářskými výrobky a nápoji, hromadné dodávání hotových jídel, nápojů do restaurací, jídelen, služby spojené s ubytováním, stravováním a občerstvením, provozování penzionů, hotelů, hotelů, motelů, hostinských činností, restaurace, bary, snack bary, cafeterie, motoresty, hostince, kantýny, závodní jídelny, menzy, rychlé občerstvení, catering, zajištění stravování při společenských akcích a služby spojené s nákupem a obstaráváním potravin, nápojů a občerstvení, pohostinství, příprava jídel, společné stravování, podávání jídel a nápojů, příprava jídel a nápojů ke spotřebě, zejména steaků a zeleninových a ovocných salátů a pizz, těstovin, poskytování a obstarávání jídel a nápojů, služby zajišťující stravování, automat pro občerstvení, zásobování v rámci této třídy, poskytování gastronomických služeb, příprava jídel a výrobků studené kuchyně, pořádání hostin, provozování pizzerie, bufetu, samoobslužné restaurace, kavárny, vinárny, poradenství v oboru hotelnictví, poradenství v oboru gastronomie, zajišťování hotelových pobytů, pronájem apartmánů, sálů, salónků a jiných nebytových prostor obsažených v této třídě, poradenství v oboru provozování hotelů a gastronomických provozů.

(730) **První Pálavská s.r.o.**, Ostrovského 253/3, Praha 5 - Smíchov, 15000, CZ

(740) **DANĚK & PARTNERS** Advokátní a patentová kancelář, Ing. Dr. Vilém Daněk, Vinohradská 45/1107, Praha 2, 12000

(210) **O-504143**

(220) 06.05.2013

(320) 06.05.2013

(511) 7, 9, 37

(540)

elex

(510) (7) výtahy elektrické nebo hydraulické pro přepravu osob nebo nákladu, zdvihací plošiny bez dopravy osob, malé nebo velké jídelní výtahy, invalidní zdvihací zařízení; (9) elektrická zařízení pro ovládání a řízení výtahů pro dopravu osob nebo nákladu a zdvihacích zařízení; (37) montáž a servis výtahů pro dopravu osob nebo nákladu a zdvihacích zařízení.

(730) **Folda Jiří**, Politických vězňů 645, Vejprnice, 33027, CZ

(210) **O-504190**

(220) 07.05.2013

(320) 07.05.2013

(511) 12, 28, 35

(540)

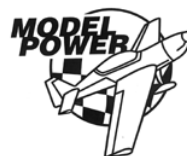

(510) (12) letadla, vzducholoď, přístroje pro pohyb vzduchem; (28) autička rádiem řízená, autička na hraní, hračky, automobilové modely zmenšené, modely letadel, modely létacích přístrojů; (35) propagační činnost, reklama, pronájem reklamních ploch.

(730) **Žák Petr**, Dr. Riegrova 244, Klatovy IV., 33901, CZ

(740) **Mgr. Václav Karlíček**, advokát, Vinohradská 6, Praha 2, 12000

(210) **O-504192**

(220) 07.05.2013

(320) 07.05.2013

(511) 3, 5, 34

(540)

vitaestyle

(510) (3) aromatické látky (vonné oleje), vonné esence, éterické oleje; (5) inhalační farmaceutika, cigarety bez obsahu tabáku pro lékařské účely, byliny na kouření pro lékařské účely, léčebné náplasti; (34) elektronické cigarety, elektronická kuřácká zařízení, náplně, e-liquid, tekutina pro elektronická kuřácká zařízení, rozprašovače, cartomizéry, bylinky na kouření, pouzdra na cigarety, cigaretové filtry, cigarety s náhražkami tabáku, kuřácké potřeby.

(730) **Válek Jan Bc.**, Luční 56, Mnichovice, 25164, CZ

(210) **O-504193**

(220) 07.05.2013

(320) 07.05.2013

(511) 29, 30, 32

(540)

OLMA TRADIČNÍ

(510) (29) všechny druhy másla a kombinovaných tuků, mléka, sýrů, kysaných výrobků včetně jogurtů, mléčné krémy, sušené mléko a sušené výrobky na bázi mléka, všechny druhy tvarohů, smetan, ostatní výrobky získané z mléka; (30) všechny druhy pudingu, mražené krémy všeho druhu; (32) nealkoholické nápoje včetně džusů a nektarů.

- (730) **OLMA, a.s.**, Pavelkova 18, Olomouc, 77200, CZ
(740) HSP & Partners advokátní kancelář v.o.s., JUDr. Lenka Příkazská, advokátka, Čechova 2, Přerov, 75002

- (210) **O-504268**
(220) 09.05.2013
(320) 09.05.2013
(511) 12, 37, 40
(540)



- (510) (12) automobily; (37) motorová vozidla (údržba a opravy); (40) odpady (recyklace, zpracování, likvidace).
(730) **Snopek René**, Michalská 1753, Staré Město u Uherského Hradiště, 68603, CZ

- (210) **O-504269**
(220) 09.05.2013
(320) 09.05.2013
(511) 35, 39
(540)



- (510) (35) reklama, propagace a marketing zboží a služeb druhých prostřednictvím počítačových a komunikačních sítí, šíření reklamy pro druhé přes Internet, inzertní, reklamní, propagační činnost, vydávání reklamních textů, provozování reklamních ploch, reklamních bannerů, reklamních klipů, vše v souvislosti s provozování osobní přepravy, obchodní činnost; (39) automobilová doprava, cestování, doprovázení turistů, doručovací služby, kurýrní služby, osobní doprava, přeprava taxi, přeprava turistů, přeprava osob na služební cestě, drink servis.
(590) Barevná
(730) **Vránová Olga**, Okružní 459, Vsetín-Rokytnice, 75501, CZ
(740) Grobelný & Skřípský, advokátní kancelář, Mgr. Jiří Kania, Sokolská tř. 21, Ostrava, 70200

- (210) **O-504271**
(220) 09.05.2013
(320) 09.05.2013
(511) 16, 28, 41
(540)

bofr

- (510) (16) papír, lepenka a výrobky z těchto materiálů, které nejsou zařazeny do jiných tříd, tiskárenské výrobky, fotografie, papírenské zboží, materiál pro umělce; (28) hry, hračky, potřeby pro gymnastiku a sport, které nejsou uvedeny v jiných třídách; (41) výchova, vzdělávání, zábava, sportovní a kulturní aktivity.
(730) **Akademie svobodných umění, SE**, Náměstí Svobody 22, Brno, 60200, CZ

- (210) **O-504272**
(220) 09.05.2013
(320) 09.05.2013
(511) 16, 28, 41
(540)

Aleria

- (510) (16) papír, lepenka a výrobky z těchto materiálů, které nejsou zařazeny do jiných tříd, tiskárenské výrobky, fotografie, papírenské zboží, materiál pro umělce; (28) hry, hračky, potřeby pro gymnastiku a sport, které nejsou uvedeny v jiných třídách; (41) výchova, vzdělávání, zábava, sportovní a kulturní aktivity.

- (730) **Akademie svobodných umění, SE**, Náměstí Svobody 22, Brno, 60200, CZ

- (210) **O-504346**
(220) 13.05.2013
(320) 13.05.2013
(511) 25, 28, 41, 43
(540)



- (510) (25) oděvy, obuv, sportovní oděvy a obuv, oděvy a obuv určená pro hraní golfu; (28) potřeby pro sport, které nejsou uvedeny v jiných třídách, golfové sportovní vybavení, golfové hole, golfové rukavice; (41) pořádání sportovních a kulturních akcí, provozování golfových hřišť, kempinkové služby v rámci této třídy, klubové služby v rámci této třídy, služby klubu zdraví (zdravotní a kondiční trénink), organizování soutěží, organizování sportovních soutěží, pronájem sportovních hřišť, provozování sportovních zařízení, půjčování sportovního nářadí, rekreace (služby), služby osobního trenéra, výcvik, výuka golfu; (43) služby zajišťující stravování a nápoje, dočasné ubytování, bar, hotelové služby, ubytovací služby (dočasné ubytování), kavárny, restaurace.
(590) Barevná
(730) **Suchánek Pavel Ing.**, Hřbitovní 675, Rakvice, 69103, CZ
(740) Brož, Sedlatý advokátní kancelář s.r.o., Vinohradská 2828/151, Praha 3, 13000

- (210) **O-504530**
(220) 20.05.2013
(320) 20.05.2013
(511) 16, 34, 35
(540)

DOUŇNÍKOTĚKA

- (510) (16) tiskoviny, časopisy, periodika, knihy, pohlednice, výrobky z papíru, které nejsou zařazeny do jiných tříd, psací potřeby; (34) tabák, tabákové výrobky, kuřácké potřeby, zápalky; (35) služby velkoobchodu a maloobchodu s tabákem, tabákovými výrobky, kuřáckými potřebami, zápalkami, alkoholickými nápoji, nealkoholickými nápoji, pivem, cukrovinkami, kávou, sušenkami, čajem, mraženými krémy, hracími kartami, tiskovinami, časopisy, periodiky, knihami, pohlednicemi, výrobky z papíru, psacími potřebami.
(730) **GECO a.s.**, Pod Čimickým hájem 190/11, Praha 8, 18100, CZ
(740) Mgr. Klára Studená, advokátka, patentová zástupkyně, Na Poříčí 12, Praha 1, 11000

- (210) **O-504531**
(220) 20.05.2013
(320) 20.05.2013
(511) 16, 34, 35
(540)

DOUŇNÍKOTĚKA. Nejlepší výběr z celého světa.

- (510) (16) tiskoviny, časopisy, periodika, knihy, pohlednice, výrobky z papíru, které nejsou zařazeny do jiných tříd, psací potřeby; (34) tabák, tabákové výrobky, kuřácké potřeby, zápalky; (35) služby velkoobchodu a maloobchodu s tabákem, tabákovými výrobky, kuřáckými potřebami, zápalkami, alkoholickými nápoji, nealkoholickými nápoji, pivem, cukrovinkami, kávou, sušenkami, čajem, mraženými krémy, hracími kartami, tiskovinami, časopisy, periodiky, knihami, pohlednicemi, výrobky z papíru, psacími potřebami.
(730) **GECO a.s.**, Pod Čimickým hájem 190/11, Praha 8, 18100, CZ
(740) Mgr. Klára Studená, advokátka, patentová zástupkyně, Na Poříčí 12, Praha 1, 11000

- (210) **O-504578**
(220) 21.05.2013
(320) 21.05.2013

(511) 9, 16, 35, 37, 42
(540)



- (510) (9) hardware, náhradní díly a příslušenství spadající do třídy 9, software, nosiče dat, tiskárny, náhradní díly a příslušenství spadající do třídy 9, mobilní telefony, náhradní díly a příslušenství spadající do třídy 9, stahovatelná zvonění pro mobilní telefony, baterie, nabíječky, přístroje pro záznam, převod, reprodukci zvuku nebo obrazu, přehrávače, reproduktory, zařízení na zpracování dat, zařízení pro počítačovou paměť, modemy, kalkulačky; (16) papír, lepenka a výrobky z těchto materiálů, které nejsou zařazeny do jiných tříd, tiskárenské výrobky, fotografie, papírenské zboží, lepidla pro papírenství nebo domácnost, kancelářské potřeby, razítka; (35) shromažďování, ve prospěch ostatních, různého zboží tak, aby si zákazníci mohli toto zboží pohodlně prohlédnout a nakoupit, dodavatelské služby pro třetí osoby, kopírování nebo rozmnožování dokumentů, dokladů a podobně; (37) montáž, údržba, servis a opravy počítačů, tiskáren a mobilních telefonů včetně veškerého příslušenství; (42) poskytování, instalace, kopírování, aktualizace, údržba software, správa a údržba počítačových sítí, poradenství a konzultace v oblasti hardware a software, odvírování a zabezpečení počítačů, obnova počítačových dat, pronájem počítačů, tvorba, správa, pronájem, hosting webových stránek.
- (730) **Vávra Jan**, Řeporyjské náměstí 9/13, Praha 5, 15500, CZ
(740) Loskotová & partneři, patentová a známková kancelář, Ing. Gabriela Loskotová, k Závětinám 727, Praha 5, 15500

(210) **O-504581**
(220) 21.05.2013
(320) 21.05.2013
(511) 43
(540)



- (510) (43) restaurace, bary (služby -), bufetové restaurace, restaurace (samoobslužné -), automaty (rychlé občerstvení) (snack-bars), služby restauračních řetězců, prezentace jídla, agentura na vaření jídla, pekárny (služby -), pohostinské služby, kavárny, jídelny a závodní jídelny, fast-food restaurace, korejské restaurace, zásobovací služby včetně poskytování jídelních služeb za letu v letadle, pronájem a půjčování židlí, stolů, prostírání, nápojového skla.
- (590) Barevná
(730) **CJ FOODVILLE CORP.**, CJ Cheiljedang Center, 330, Dongho-ro, Jung-gu, Seoul, KR
(740) ZIVKO MIJATOVIC & PARTNERS s.r.o., Jugoslávských partyzánů 639/26, Praha 6, 16000

(210) **O-504582**
(220) 22.05.2013
(320) 22.05.2013
(511) 16, 21, 32
(540)

Arcivévoda

- (510) (16) papírové reklamní předměty jako jsou tácky, ubrousky, kelímky, reklamní stojánky, vše spadající do třídy 16; (21) sklenice na pití, skleněné a plastové nádoby a poháry, vše spadající do třídy 21; (32) pivo, sladové nápoje, sladové pivo, vše spadající do třídy 32.
- (730) **Ing. Ivo Hrdlička - Svatokopecské pivo**, Stanislava Krejčího 122/4, Olomouc-Svatý Kopeček, 77200, CZ

(210) **O-504646**
(220) 23.05.2013
(320) 23.05.2013
(511) 16, 35, 38, 41
(540)



- (510) (16) periodické a neperiodické tiskoviny se sportovní tematikou, včetně propagačních, reklamních a inzertních materiálů spadajících do třídy 16, tiskoviny, katalogy, manuály, kalendáře, plakáty, tištěné programy, vstupenky, letáky samolepky, vizitky, prospekty, mapy, fotografie, periodické a neperiodické publikace, knihy, učebnice, časopisy, pohlednice, kalendáře, obalový materiál z papíru a plastických hmot, ozdobné a propagační předměty z papíru; (35) marketingová, propagační, reklamní, informačně-obchodní a inzertní činnost, maloobchodní a velkoobchodní činnost se sportovním vybavením, zprostředkování interaktivního obchodu pomocí globálních komunikačních sítí (Internet), systemizace informací do počítačových databází, obchodní nebo podnikatelské informace, administrativní práce spadající do této třídy, organizování výstav a předvádění výrobků a služeb pro komerční a reklamní účely a podporu prodeje, vytváření obchodních a obchodně-informačních sítí (marketingové služby); (38) poskytování (šíření) informací prostřednictvím komunikačních sítí, zejména Internetu nebo jiné telekomunikační sítě, včetně bezdrátové, kabelové, případně satelitní, telekomunikační služby a informační služby v oblasti telekomunikací, zejména v oblasti webového portálu, provozování a zajišťování komunikačních služeb, jako jsou diskusní skupiny v režimu on-line, poskytování on-line fór, on-line komunikačních spojení, provozování on-line konferenčních místností a elektronických vývěsek, elektronická pošta, počítačová komunikace, přenos zpráv a obrazových informací pomocí počítače, provozování Internetového serveru, poradenství v oblasti telekomunikační techniky, zprostředkovatelská činnost v oblasti telekomunikací; (41) výchovná a zábavní činnost, pořádání a organizování sportovních soutěží, akcí, závodů, organizování zájmových klubů v oblasti zábavy a sportu, vytváření sportovních klubů, zprostředkovatelská činnost v oblasti sportu, půjčování a pronájem sportovních potřeb v rámci této třídy, pořádání a organizování kulturních a společenských akcí, nakladatelská a vydavatelská činnost, vydávání knih, publikací, časopisů, CD-ROM titulů týkajících se sportu, tvorba audiovizuálních děl, poradenská a konzultační činnost v oblasti sportovních aktivit, poskytování informací o sportovních událostech, zejména závodech lodí prostřednictvím webových stránek.
- (730) **Občanské sdružení Yacht Club Staré Město Praha**, Na Jarově 4, Praha 3, 13000, CZ
(740) PatentCentrum Sedlák & Partners s.r.o., Husova 5, České Budějovice, 37001

(210) **O-504820**
(220) 29.05.2013
(320) 29.05.2013
(511) 5
(540)



- (510) (5) doplňky výživy k léčebným účelům, doplňky stravy pro sportovce k léčebným účelům, potravní doplňky pro lidskou potřebu a pro zvířata, dietetické doplňky určené k obohacení normální stravy nebo k posílení zdraví, doplňky stravy na bázi rostlinných extraktů a organických látek, doplňky stravy na bázi vitamínů a minerálů, léčivé sirupy, balzámy pro lékařské účely,

doplňky výživy, doplňky potravy minerální, doplňky stravy obsahující rostlinné extrakty a organické látky, doplňky stravy pro sportovce, dietní potraviny pro lékařské účely, prostředky léčebné a profylaktické kosmetiky pro ošetření pokožky a vlasů, farmaceutické přípravky v rámci třídy 5.

(590) Barevná

(730) **VIRDE spol. s r.o.**, Štěplovec 10, Holasovice, p. Neplachovice, 74774, CZ

(740) RNDr. Lubomír Meravý, Českých Bratří 348/IV, Vysoké Mýto, 56601

(210) **O-504855**

(220) 30.05.2013

(320) 30.05.2013

(511) 1, 2, 3, 4, 5, 7, 9, 11, 12, 16, 17, 19, 20, 25, 27, 28, 29, 30, 31, 32, 35, 36, 37, 38, 39, 40, 41, 42, 43, 44, 45

(540)

AGROFERT

(510) (1) chemické přípravky zemědělské, chemikálie pro lesnictví, chemikálie pro průmysl, výrobky anorganické chemie, chemické přísady, chemická činidla, dusičnany, fosfáty, močovina, hnojiva, průmyslová hnojiva, agrochemikálie, kyseliny, rozpouštědla, impregnační látky, lepidla, žiraviny, mořidla na semena, plastické hmoty jako suroviny; (2) antikoroze, mořidla, barviva, pigmenty, barvy, inhibitory proti korozi, laky, mořidla lihová, nátěrové hmoty, pojiva do barev, ředidla, fermeže, tmely, barviva pro potraviny a nápoje; (3) přípravky bělicí a jiné prací prostředky, přípravky k čištění, leštění, odmašťování a broušení, mýdlo, výrobky voňavkářské, éterické oleje, vodičky na vlasy, zubní pasty; (4) průmyslové oleje, pasty a tuky, mazadla, automobilové pohonné látky, benzin, nafta, paliva, uhlí a doprovodné suroviny; (5) dezinfekční prostředky, jedy všeho druhu, pesticidy, fungicidy, herbicidy, insekticidy, žiraviny, potravinové doplňky pro lékařské účely spadající do této třídy, minerální a vitamínové doplňky potravy, doplňky výživové pro lékařské účely, čaje pro lékařské účely, dietetické přípravky, léčivé byliny, soli minerální vody, mléko sušené pro kojence, náplasti, obinadla, obklady, obvazy tlakové, séra, antibakteriální a dezinfekční přípravky, antibiotika, bakteriální přípravky pro lékařské a zvěrolékařské účely, hygienické ubrousky a vložky, semeno pro umělou inseminaci; (7) čerpadla, filtrační stroje, čisticí stroje, elektrické generátory, hydraulické mechanismy, zemědělské nástroje a stroje, motory s výjimkou motorů pro pozemní vozidla, redukční ventily, uzavírací ventily, vysavače a jejich příslušenství, elektromotory; (9) data, databáze a jiné informační produkty na nosičích dat a v elektronických datových, informačních telekomunikačních sítích všeho druhu, nosiče dat všeho druhu spadající do třídy 9, elektronické a datové sítě, multimediální aplikace, elektronická periodika, počítače, programové vybavení pro informační technologie a pro komunikaci, programové vybavení umožňující elektronické obchodování, nahrání software, přístroje pro vědecké a laboratorní výzkumy, elektrické přístroje zařazené do této třídy, elektronické přístroje a zařízení; (11) větrací zařízení, klimatizační zařízení, ventilační zařízení, osvětlovací zařízení, přístroje pro svícení, topení, produkci páry, chlazení, sušení, ventilaci, dodávku vody a pro sanitární účely, armatury v rámci této třídy, přístroje a zařízení pro úpravu, čištění, změkčení, odsolení, filtraci, odkyselení, dechloraci a dezinfekci vody, filtrační stroje, chladič a mrazicí přístroje a zařízení, jejich části a příslušenství, součásti výše uvedeného zboží v rámci této třídy; (12) vozidla, dopravní prostředky, motory pro pozemní vozidla; (16) periodický a neperiodický tisk, atlasy, časopisy, fotografie, kalendáře, kancelářské potřeby, katalogy, knihy, noviny, papírenské výrobky, prospekty, mapy, obtisky, pohlednice, reprodukce, samolepky, tiskoviny, reklamní, propagační a užitkové výrobky z papíru, informační, reklamní a propagační tiskoviny, papírové a plastové tašky, tužky, těžitka, papír a výrobky z papíru; (17) kaučuk, guma, polotovary z plastických hmot, těsnicí a ucpávkový materiál, hadice nekovové, plastové fólie, tmely na kov; (19) stavební materiál nekovový, kámen přírodní a umělý, cement, vápno, malta, sádra, štěrk, asfalt, asfaltové nátěry, smola, živec, sádrovec, dýhy, parkety, stavební hmoty nekovové, překližka, stavební sklo, výrobky z plastů a kompozitů pro stavby; (20) nábytek všeho druhu zařazený do této třídy, bambus a výrobky z bambusu, náhražky ze dřeva, korku, rákosu, proutí, kostí, slonoviny, náhražky všech těchto materiálů; (25) oděvy, obuv, pokrývky hlavy; (27) výrobky pro krytí podlah a obložení stěn, linolea, tapety, s výjimkou textilních; (28) potřeby pro sport, neuvedené v jiných třídách, společenské hry, plastové lajny pro antukové tenisové kurty, omotávky na sportovní potřeby; (29) bílkoviny jako potrava, maso, ryby, drůbež, zvěřina, sušené, konzervované a zavařené ovoce a zelenina, mléko a mléčné výrobky, smetana, zahuštěná smetana, máslo, tvaroh, sýry, sušené mléčné výrobky, mléčné nápoje, mléčné nápoje kysané, jogurty a výrobky na bázi jogurtu, masokostní moučka, rybí moučka, mléčné náhražky, játra, játrová paštika, jedlé tuky, klobásy, salámy, párky, masové konzervy, koncentrované vývary, rybí konzervy, konzervované maso, nasolené potraviny, polévky, slanina, šunka, uzeniny, hotová jídla v konzervách; (30) aromatické přípravky do potravin, bramborová moučka, cukr, hořčice, ječmen, koření, kukuřice mletá a pražená, oves mletý, mouka, ovesné vločky, rýže, sůl, melasa, mák, kmín, sojové extrahované šroty, nápoje připravované na základě kávy, kakaa nebo čokolády, zmrzlina, zmrzlinové krémy, zmrzlinové výrobky, puding, mražené cukrovinky, trvanlivé pečivo a cukrovinky, čaj, ovocné čaje, čajové směsi, čajové nápoje, potraviny rostlinného původu; (31) zemědělské, zahradnické a lesnické výrobky, živé rostliny a zvířata, semena, krmné směsi, obilniny, čerstvé brambory, čerstvá cibule, čerstvé citrusové ovoce, cukrová třtina, čerstvé ovoce a zelenina, čočka čerstvá, potrava pro dobytek, fazole čerstvé, hrách krmný i jedlý, chmel, ječmen, krmné směsi, kukuřice, rybí moučka pro zvířecí potřebu, obilná zrna v nezpracovaném stavu, okurky, ořechy, oves, píce a píceiny, pšenice, řepa jedlá, řepkové a slunečnicové šroty a semena, sadba, sazenice, seno, šrot pro zvířata, siláž, krmivo pro zvířata, cukrová třtina, zrní, žito, potravinářské i krmné obiloviny, sušené cukrovarské řízky; (32) nealkoholické nápoje, ovocné šťávy, mošty, přípravky na výrobu nápojů, sirupy, šumivé nápoje, stolní vody včetně vod ochucených, pramenité a minerální vody včetně vod ochucených, balená voda, nápojové směsi a prášky; (35) služby poradenství v obchodní činnosti, podnikatelské nebo obchodní informace, propagační a marketingová činnost, on-line inzertní činnost, komerční využití Internetu v oblastech komerčních internetových médií a vyhledávacích služeb, prezentace uživatelů na stránkách World Wide Web a počítačové síti Internet, překlad informací do počítačové databáze, průzkum trhu, public relations, administrativní práce, dodavatelské služby pro třetí osoby, dovozní a vývozní kancelář, direct mailové služby, reklamní, inzertní a propagační činnost, pořádání výstav, veletrhů a propagačních akcí pro obchodní a reklamní účely, rozšiřování reklamních nebo inzertních materiálů, služby obstaravatelské a zprostředkovatelské v oblasti chemického průmyslu a zemědělství, činnost účetních poradců, činnost ekonomických a organizačních poradců, obchodní služby v prodejních i skladových provozech; (36) pronájem nemovitostí, odkup pohledávek ve formě factoringu a forfeitingu, zprostředkování finančních operací, investiční činnost, správa majetku, pozemků a budov, finanční poradenství, finanční a bankovní služby v podobě konzultací a poradenství, garance, záruky, kauce, půjčky, hypotéky, kapitálové investice, leasing, expertní služby v oblasti pojištění a garancí v investiční oblasti pro tuzemské a zahraniční subjekty, finanční analýzy, finanční informace v oblasti bankovníctví, shromažďování finančních prostředků určených zejména k zajištění léčebných, školních, kulturních a sociálních potřeb, finanční sponzorování, organizování sbírek; (37) stavebnictví, opravy, opravy motorů, pump a čerpadel, opravárenské a údržbářské služby, zejména zemědělské techniky, činnost práškové lakovny, antikoroziní úprava, lakování, glazurování, pískování; (38) elektronická pošta, počítačová komunikace, přenos zpráv a obrazových informací pomocí počítače, distribuce informací pomocí komunikace mezi sítěmi, přenos informací po Internetu, služby přenosu publikací na nosičích přenášených po síti, přenos zpráv a obrazových informací pomocí počítače, šíření elektronických časopisů, periodik a knih v elektronické podobě; (39) doprava, skladování, dodávání zboží, pronájem motorových vozidel, pronájem garáží, parkovišť a skladišť, distribuce zboží; (40) zpracování masa a masných výrobků, uzení potravin, feznictví, sušení a mražení potravin, bourání masa, jatka, zpracování materiálu; (41) agenturní činnost v oblasti kultury, elektronické publikování, informace o možnostech rozptýlení, zábavy a vzdělávání, organizování kulturních nebo vzdělávacích výstav a soutěží, vydávání textů s výjimkou reklamních nebo náborových, nakladatelská a vydavatelská činnost, vydávání knih, publikací,

časopisů, audiovizuálních děl, datových souborů včetně jejich elektronické podoby, zvukových a zvukově obrazových záznamů, zábava, informace o výchově a vzdělávání, výroba audiovizuálních děl, organizování a vedení odborných kurzů, školení, seminářů, vzdělávací informace, tvorba elektronických časopisů, periodik, knih, tvorba rozhlasových a televizních pořadů, organizování kulturních nebo vzdělávacích výstav a soutěží, kluby zdraví, náboženská výchova, organizování sportovních soutěží, organizování plesů, koncertů a představení; (42) tvorba software, programování, aktualizace a údržba programového vybavení, programování internetových databázových systémů a internetových aplikací, tvorba multimediálních dokumentů, prezentací, aplikací, katalogů apod., konstrukce WWW prezentací, tvorba informačních databází, hosting webových stránek, převádění médií do elektronické podoby, technické poradenství, vypracování technologických postupů, chemické analýzy a rozborů, poradenská činnost, odborné konzultace, služby v oblasti chemie a poradenské služby v oblasti zemědělství, projektová činnost ve výstavbě, vědeckovýzkumná, expertní a poradenská činnost v oblasti technických a přírodních věd, odborné poradenství, s výjimkou obchodního, studie technických projektů, vývoj a výzkum nových výrobků, výzkum biologický, fyzikální, technický průzkum, poradenská činnost ve výše uvedených oblastech, průmyslový design, výzkum v oblasti ochrany životního prostředí, architektonické poradenství, služby v oblasti chemie; (43) zajišťování a zprostředkování ubytování, hostinská činnost, hotelové služby, provozování hotelů, penzionů, kempů, restaurací, barů, bufetů, kaváren, jídelen, společenských klubů (strava, ubytování) a poskytování souvisejících služeb v rámci této třídy, ubytovací služby, poskytování přechodného ubytování, pronájem jednacích místností, zásobování; (44) zemědělské, zahradnické a lesnické služby, hnojení, ničení plevele, ničení škůdců v zemědělství, letecké a povrchové rozmetávání hnojiv a jiných zemědělských chemických látek, služby veterinářské, chov zvířat, péče o zvířata, pronájem zemědělských strojů a zařízení, rostlinné školky, údržba trávníků, fyzikální terapie, služby nemocnic, zdravotnických zařízení, optik a fyzioterapeutů, pronájem lékařských, zubolékařských a zvěrolékařských přístrojů a nástrojů, masáže, farmaceutické poradenství, lékařské služby, ošetrovatelské služby, veterinární pomoc, ochrana zvířat, lékařský výzkum, provoz agrolaboratoří, zemědělská výroba, semenářství, šlechtění nových odrůd, úpravy osiv, poradenství v oboru semenářství a šlechtění, kadeřnické salóny, solária, salóny krásy, lázně, pronájem zdravotnických zařízení, zotavovny; (45) doprovod do společnosti, osobní a sociální služby, hlídání dětí, konzultační služby v oblasti duševního vlastnictví, organizace náboženských setkání, pomoc při prevenci požární ochrany.

(730) **AGROFERT HOLDING, a.s.**, Pyšelská 2327/2, Praha 4 - Chodov, 14900, CZ

(740) Ing. Václav Kratochvíl, Husníkova 2086/22, Praha 13, 15800

(210) **O-504869**

(220) 30.05.2013

(320) 30.05.2013

(511) 30, 35, 41

(540)



(510) (30) pekařské výrobky, jemné pečivo, trvanlivé pečivo sladké i slané, cukrářské výrobky, oplatky, kakaové, čokoládové, kávové náplně, krémy a polevy, cukrovinky, výrobky z obilovin, cereální výrobky; (35) akviziční, marketingová, propagační, reklamní, informačně-obchodní a inzertní činnost, distribuce zboží k reklamním účelům, zejména v oblasti výrobků trvanlivého pečiva; (41) organizování a pořádání soutěží pro veřejnost.

(590) Barevná

(730) **Opavia - LU, s.r.o.**, Karolinská 661, Praha 8, 18600, CZ
(740) Advokátní kancelář Kučírek Legal, JUDr. Tomáš Kučírek, Petráská 29, Praha 1, 11000

(210) **O-504870**

(220) 30.05.2013

(320) 30.05.2013

(511) 30, 35, 41

(540)



(510) (30) pekařské výrobky, jemné pečivo, trvanlivé pečivo sladké i slané, cukrářské výrobky, oplatky, kakaové, čokoládové, kávové náplně, krémy a polevy, cukrovinky, výrobky z obilovin, cereální výrobky; (35) akviziční, marketingová, propagační, reklamní, informačně-obchodní a inzertní činnost, distribuce zboží k reklamním účelům, zejména v oblasti výrobků trvanlivého pečiva; (41) organizování a pořádání soutěží pro veřejnost.

(590) Barevná

(730) **Opavia - LU, s.r.o.**, Karolinská 661, Praha 8, 18600, CZ

(740) Advokátní kancelář Kučírek Legal, JUDr. Tomáš Kučírek, Petráská 29, Praha 1, 11000

(210) **O-504873**

(220) 31.05.2013

(320) 31.05.2013

(511) 6, 7, 8, 9, 11, 12, 21

(540)

 **TECHNOMAT**

(510) (6) stavební a nábytkové kování, kovový materiál pro vodovodní a plynové instalace, kovové odpadní a kanalizační systémy, kovové výrobky pro stavebnictví, obecné kovy a jejich slitiny, kovové stavební materiály, kovové stavební materiály přenosné, kovové materiály pro železnice, kovové kabely a dráty neelektrické, kovové potřeby zámečnické a klempířské, kovové trubky, sejfy, kovové výrobky, které nejsou uvedeny v jiných třídách, rudy; (7) nástroje a nářadí zařazené v této třídě, elektrické kuchyňské stroje, nástroje a náčiní zařazené v této třídě, stroje a obráběcí stroje, motory (s výjimkou motorů pro pozemní vozidla), spojky a transmisní zařízení mimo ty, které jsou pro pozemní vozidla, zemědělské nástroje, kromě nástrojů poháněných ručně, líhně pro vejce, prodejní automaty; (8) nářadí a nástroje s ručním pohonem, nože, vidličky a lžice, sečné zbraně, břitvy; (9) měřicí přístroje, svítidla a zdroje světla, přístroje a nástroje vědecké, námořní, geodetické, fotografické, filmové, optické, přístroje pro vážení, měření, signalizaci, kontrolu (inspekci), záchranu a přístroje pro vyučování, přístroje a nástroje pro vedení, přepínání, přeměnu, akumulaci, regulaci nebo řízení elektrického proudu, přístroje pro záznam, převod, reprodukci zvuku nebo obrazu, nosiče dat magnetické, záznamové disky, kompaktní disky, DVD a ostatní digitální záznamové nosiče, ústrojí pro přístroje na mince, pokladny registrační, kalkulačky, zařízení na zpracování dat, počítače, počítačový software, hasicí přístroje; (11) elektrické kuchyňské potřeby a přístroje zařazené v této třídě, svítidla a zdroje světla, přístroje pro osvětlení, topení, výrobu páry, pro vaření, přístroje chladič, pro sušení, ventilaci, rozvod vody a sanitární zařízení; (12) vozidla, dopravní prostředky pozemní, vzdušné nebo vodní; (21) nádoby, kuchyňské náčiní a nádoby, kuchyňské potřeby zařazené v této třídě.

(730) **TECHNIA, a.s.**, Slovenská 1a/1085, Ostrava-Přivoz, 70200, CZ

(210) **O-504875**

(220) 31.05.2013
(320) 31.05.2013
(511) 18, 25, 28
(540)

COQUI
SHOES

(510) (18) tašky, kabelky, batohy, peněženky, deštníky, klíčenky (pouzdra na klíče); (25) obuv; (28) hračky.
(730) **HESSY s.r.o.**, Věžeňská 6/912, Praha 1, 11000, CZ

(210) **O-504980**
(220) 04.06.2013
(320) 04.06.2013
(511) 29, 30, 32, 33, 43
(540)

Pizza  **stazione**

(510) (29) maso, ryby, drůbež a zvěřina, masové výtažky, konzervované, mražené, sušené a vařené ovoce a zelenina, želé, džemy, kompoty, vejce, mléko a mléčné výrobky, jedlé oleje a tuky; (30) káva, čaj, kakao a kávové náhražky, rýže, mouka a obilninové přípravky, chléb, pečivo a cukrovinky, polevy, cukr, med, melasa, droždí, prášek do pečiva, sůl, hořčice, ocet, omáčky (chuťové přísady), koření, zmrzlina; (32) piva, minerální vody, šumivé nápoje a jiné nápoje nealkoholické, nápoje a šťávy ovocné, sirupy a jiné přípravky k zhotovování nápojů; (33) alkoholické nápoje (s výjimkou pív); (43) služby zajišťující stravování a nápoje.
(590) Barevná
(730) **HDS Retail Czech Republic, a.s.**, Náměstí Marie Poštové 854, Beroun - Beroun 2 - město, 26601, CZ
(740) Weinhold Legal, v.o.s., Mgr. Ing. Martin Lukáš, Karlovo náměstí 10, Praha 2, 12000

(210) **O-505013**
(220) 05.06.2013
(320) 05.06.2013
(511) 30, 43
(540)

Boutique Cafe

(510) (30) káva, nealkoholické nápoje na bázi kávy, čaj, kakao, kávové náhražky, mouka a přípravky z obilnin, chléb, pečivo, cukrovinky, zmrzlina; (43) restaurace, kavárny, jídelny, bufety, služby poskytované nebo spojené s provozem restaurací a jiných podniků nebo zařízení zabývajících se poskytováním jídla a nápojů připravených ke spotřebě, příprava a prodej jídel s sebou.
(730) **Cafe Boutique, s.r.o.**, Pernerova 659/31a, Praha 8, 18600, CZ
(740) **ŠTROS & KUSÁK** advokátní a patentová kancelář, JUDr. David Štros, advokát, Národní 32, Praha 1, 11000

(210) **O-505015**
(220) 05.06.2013
(320) 05.06.2013
(511) 5, 9, 16, 41, 44
(540)

SPAMEDICON

(510) (5) farmaceutické výrobky, léčivé přípravky, koupelové soli léčivé, potravinové doplňky a jiné výživné látky, soli minerálních vod, cukrovinky s léčivými přísadami, léčivé rostliny, léčivé

kořeny, bylinkové a jiné medicínalní čaje, koupele léčivé, koupelové soli pro léčebné účely, koupelové emulze léčivé, vody termální a zřidelní pro léčebné účely, lepidla, tmely, pasty, gely, emulze a kapaliny pro ústní hygienu, náplasti, tampóny, vata pro užití v rámci této třídy, obvazový materiál, hygienické ubrousky, vložky a jiné podobné výrobky, rozpouštědla pro odstraňování náplastí; (9) strojně čitelné nosiče informací a informace na takovýchto nosičích, elektronické katalogy a jiné propagační materiály v elektronické podobě, elektronické objednávkové listy a jiné elektronické tiskopisy; (16) periodické a neperiodické tiskoviny, jako například noviny, časopisy, katalogy, prospekty, plakáty, letáky a jiné propagační, reklamní a informační materiály, tiskopisy, vstupenky, šatní listky, jídelní a nápojové listky včetně obalů, mapy, pohlednice, fotografie, grafická díla, grafické reprodukce a jiná vyobrazení, figurky a jiné dekorativní předměty z papírové hmoty, úložné krabice papírové, jiné výrobky z papíru jako např. utěrky, ubrousky, ubrusy, ručníky, kapesníky, záclony, záclonky, banketní sukně, toaletní papír, kelímky na nápoje, podnosy pro rychlé občerstvení, svačिनové sáčky, papírové obaly všeho druhu včetně obalů na nápoje a potraviny, psací a kancelářské potřeby (kromě nábytku), pouzdra na psací potřeby, držáky a stojánky na psací potřeby, stojánky na fotografie, různé stojánky na kancelářské potřeby, knihy, sešity, diáře, poznámkové bloky, zápisníky, kalendáře, dopisní papír, dopisní obálky, kancelářský papír všeho druhu, obaly na knihy, sešity a jiné papírenské a polygrafické výrobky, pořadače, upomínkové předměty z papíru, sáčky všeho druhu jako obaly z papíru a umělých hmot; (41) provozování bazénů, tělocvičen, fitness center a jiných sportovišť, přednášková, instruktážní a jiná vzdělávací činnost, pořádání přednášek, školení, seminářů, konferencí, kolokvií, kongresů, vydavatelská činnost, kulturní činnost, půjčování zařízení pro pořizování, přenos a reprodukci zvuku a obrazu, půjčování strojně čitelných nosičů informací, zvuku a obrazu; (44) poskytování a zajišťování služeb lázeňských, léčebných a rehabilitačních, například spojených s využíváním přírodních minerálních vod, kysličníků, soli a výrobků z nich, fyziatrie, balneoterapie, fyzioterapie a léčebná rehabilitace, péče poradenské v oborech medicínských a lázeňských, péče ošetrovatelská, diagnostická, preventivní a léčebná všech oborů, péče lázeňská ústavní i ambulanti, provozování soukromé kliniky a sanatoria, provozování salónů krásy, odborné služby kadernické, kosmetické, manikérské, pedikérské a masérské, akupunktura, akupresura, zábaly, baňkování, gua sha, tejpování, kryolipolýza, radiofrekvenční ošetření, laserová lipolýza, ultrazvukové ošetření pokožky, tetování, pearsing, nehtová modelář, služby vizážistů, provozování sauny, solária a termária pro lázeňské, rehabilitační a rekondiční účely, provádění parkových úprav včetně údržby a úpravy trávníků a dřevin, aranžování květin.

(590) Barevná
(730) **SPAMEDICON s.r.o.**, Jugoslávská 856/2, Karlovy Vary, 36001, CZ
(740) **ZEMAN** - podkrušnohorská patentová a známková kancelář, Petr Zeman, patentový zástupce, Hradní 301, Loket, 35733

(210) **O-505143**
(220) 11.06.2013
(320) 11.06.2013
(511) 36, 39, 45
(540)

 **ONEPARK**
Indigo Parking Group

(510) (36) pojištění, služby finanční, služby peněžní, služby nemovitostní; (39) pronájem parkovacích ploch; (45) právní služby, bezpečnostní služby pro ochranu majetku a jednotlivců, osobní a sociální služby poskytované ostatními za účelem uspokojování potřeb jednotlivců.
(590) Barevná

- (730) **ONEPARK s.r.o.**, Revoluční 1082/8, Praha 1 - Malá Strana, 11000, CZ
(740) Advokátní kancelář, JUDr. Štěpán Liška, advokát, Jungmannova 31/36, Praha 1, 11000

- (210) **O-505214**
(220) 12.06.2013
(320) 12.06.2013
(511) 32, 35, 43
(540)

Kujebák

- (510) (32) piva všeho druhu, včetně nealkoholických piv a nápojů s příměsí piva, minerální vody, přípravky ke zhotovování nápojů; (35) reklama, propagace a inzercce prostřednictvím všech druhu médií, marketing, zprostředkovatelská činnost v oblasti obchodu s reklamními materiály všeho druhu, zejména s výrobky ze skla, porcelánu a majoliky, s textilními výrobky jako jsou například trička, mikiny, zástěry, čepice, s ubrusy, papírenským zbožím, tácky, papírovými kelímky a kelímky z umělých hmot, etiketami, kalendáři, tiskovinami, publikacemi, časopisy a knihami, s pivem a nealkoholickými nápoji; (43) služby zajišťující stravování a nápoje jako například provoz restaurace, kavárny, vinárny a baru, hostinská činnost, služby zajišťující dočasné ubytování v hotelu, penziónu a podobném zařízení, vše v rámci této třídy.
- (730) **Mandík Milan Ing.**, Jiráskova 347, Vysoké Mýto - Pražské Předměstí, 56601, CZ
(740) BOHEMIA PATENT, Ing. Jana Vanděliková, Vodičkova 791/41, Praha 1 - Nové Město, 11000

- (210) **O-505220**
(220) 12.06.2013
(320) 12.06.2013
(511) 32, 35, 43
(540)



- (510) (32) piva všeho druhu, včetně nealkoholických piv a nápojů s příměsí piva, minerální vody, přípravky ke zhotovování nápojů; (35) reklama, propagace a inzercce prostřednictvím všech druhu médií, marketing, zprostředkovatelská činnost v oblasti obchodu s reklamními materiály všeho druhu, zejména s výrobky ze skla, porcelánu a majoliky, s textilními výrobky jako jsou například trička, mikiny, zástěry, čepice, s ubrusy, papírenským zbožím, tácky, papírovými kelímky a kelímky z umělých hmot, etiketami, kalendáři, tiskovinami, publikacemi, časopisy a knihami, s pivem a nealkoholickými nápoji; (43) služby zajišťující stravování a nápoje jako například provoz restaurace, kavárny, vinárny a baru, hostinská činnost, služby zajišťující dočasné ubytování v hotelu, penziónu a podobném zařízení, vše v rámci této třídy.
- (730) **Mandík Milan Ing.**, Jiráskova 347, Vysoké Mýto - Pražské předměstí, 56601, CZ
(740) BOHEMIA PATENT, Ing. Jana Vanděliková, Vodičkova 791/41, Praha 1 - Nové Město, 11000

- (210) **O-505221**
(220) 12.06.2013
(320) 12.06.2013
(511) 32, 35, 43
(540)



- (510) (32) piva všeho druhu, včetně nealkoholických piv a nápojů s

příměsí piva, minerální vody, přípravky ke zhotovování nápojů; (35) reklama, propagace a inzercce prostřednictvím všech druhu médií, marketing, zprostředkovatelská činnost v oblasti obchodu s reklamními materiály všeho druhu, zejména s výrobky ze skla, porcelánu a majoliky, s textilními výrobky jako jsou například trička, mikiny, zástěry, čepice, s ubrusy, papírenským zbožím, tácky, papírovými kelímky a kelímky z umělých hmot, etiketami, kalendáři, tiskovinami, publikacemi, časopisy a knihami, s pivem a nealkoholickými nápoji; (43) služby zajišťující stravování a nápoje jako například provoz restaurace, kavárny, vinárny a baru, hostinská činnost, služby zajišťující dočasné ubytování v hotelu, penziónu a podobném zařízení, vše v rámci této třídy.

- (730) **Mandík Milan Ing.**, Jiráskova 347, Vysoké Mýto - Pražské předměstí, 56601, CZ
(740) BOHEMIA PATENT, Ing. Jana Vanděliková, Vodičkova 791/41, Praha 1 - Nové Město, 11000

- (210) **O-505246**
(220) 13.06.2013
(320) 13.06.2013
(511) 35, 36, 37, 42
(540)



- (510) (35) obchodování s drahými kovy, obchod s investičním zlatem; (36) finanční analýzy a projekty, finanční konzultační služby, realitní služby, investiční a spořitelní služby, zařízení a zprostředkování obchodů v oblasti nemovitostí, poskytování informací o nemovitostech, prodej a zprostředkovatelská činnost v oblasti pozemků a nemovitostí, zprostředkování nákupu a prodeje bytů, zprostředkování pronájmů nemovitostí, obchodování s cennými papíry; (37) stavební služby, stavební činnost v rámci této třídy v oblasti inženýrských, bytových, občanských a průmyslových staveb, služby informační kanceláře v oboru stavebnictví, poradenství v oboru stavebnictví; (42) odborné expertizy v oblasti stavebnictví, inženýrské služby ve stavebnictví, vypracování studií proveditelnosti staveb a technických projektů, technický průzkum staveb, hosting webových stránek, tvorba a správa webových stránek, tvorba a pronájem software, programování internetových databázových systémů a internetových aplikací, tvorba prezentací, aplikací, katalogů pro webové stránky a programové projekty, tvorba informačních databází, tvorba a projektování webových stránek a serverů, tvorba a vývoj elektronických komerčních systémů prostřednictvím globální počítačové sítě, zejména Internet.
- (730) **HORNÍK investment a.s.**, Zátkovo nábřeží 448/7, České Budějovice, 37021, CZ
(740) PatentCentrum Sedlák & Partners s.r.o., Husova 5, České Budějovice, 37001

- (210) **O-505262**
(220) 13.06.2013
(320) 13.06.2013
(511) 9, 16, 35, 36, 38, 41
(540)

e.conomia

- (510) (9) přístroje a nástroje pro záznam, uchování, převod, přenos nebo reprodukci zvuku nebo obrazu, přístroje pro zpracování informací a počítače, včetně jejich jednotlivých součástí a náhradních dílů ze třídy 9, počítačové hry, hlavolamy elektrické nebo elektronické, reklamní přístroje na střídané obrazy (billboardy), reklamní světelné přístroje, nosiče záznamů nahrané i nenahrané, videokazety nahrané i nenahrané, audiokazety nahrané i nenahrané, audiovizuální programy, audioprogramy, audiovizuální díla, audiovizuální díla v digitální podobě, filmy,

hudební díla, CD disky, čtecí zařízení sloužící ke zpracování dat, programové vybavení pro počítače, software, hardware výpočetní techniky nebo komunikační nebo informační techniky, elektronické databáze a databázové produkty a systémy, informace a záznamy v elektronické podobě, informace a záznamy na nosiči s výjimkou nosičů papírových ze třídy 16, informace a data a databáze a informační produkty na nosičích nebo i v elektronických, datových, informačních, počítačových a komunikačních sítích, související software a hardware, elektronické nebo datové nebo informační nebo komunikační nebo výpočetní sítě, včetně jednotlivých součástí a náhradních dílů obsažených ve třídě 9, multimediální aplikace, multimediální nebo informační katalogy, elektronické publikace, elektronické časopisy, elektronická periodika a knihy v elektronické podobě; (16) pohledy ilustrované se zvukovou nahrávkou (hudební blahopřání), papír, výrobky z papíru, tiskárenské výrobky, štočky, tiskařské typy, periodické a neperiodické publikace, knihy, učebnice a učební pomůcky, časopisy, noviny, brožury, fotografie, informační produkty na papírových nosičích, letáky, plakáty, vstupenky, data a databáze na papírových nosičích, tištěné manuály, reklamní, propagační, užitkové, umělecké nebo ozdobné předměty z papíru, výrobky z papíru, zejména pohlednice, dopisní papíry, obálky, prádla, kalendáře, samolepky, obtisky, vystřihovánky, kartičky, tašky - v rámci této třídy, sešity, skicárky, pastelky, penály, pera, nože na papír, těžítka; (35) reklama světelná (služba), reklamní, inzertní a propagační činnost, zprostředkování reklamní, inzertní a propagační činnosti prostřednictvím jakéhokoliv média, public relations, průzkum veřejného mínění, průzkum trhu včetně poradenství pro organizace a řízení obchodu, zpracování marketingových studií, informačních služeb a vytváření informačních systémů, poradenská činnost v oboru reklamy a při obchodní činnosti, vydávání reklamních a/nebo náborových textů, propagačních a inzertních tiskovin, rozšiřování reklamních a/nebo inzertních materiálů, šíření a přenos inzercie a reklamy prostřednictvím telefonních sítí (telefonní marketingové služby), obchodní průzkum a analýza trhu, marketing, organizace reklamních a obchodních předváděcích akcí výrobků a služeb, včetně obchodních výstav a jejich doprovodných akcí, distribuce zboží a tiskovin k reklamním účelům, zajišťování předplatného novin a časopisů pro třetí osoby, obchodní zastoupení tuzemských a zahraničních firem, obchodní a podnikatelský informační servis, obchodní poradenské a konzultační služby, systematizace informací do počítačových databází; (36) finanční služby a konzultační finanční služby, vyhodnocování finančních služeb, finanční analýzy, finanční informace, finanční poradenství; (38) telematika, výměna, šíření a/nebo získávání zpráv a informací včetně doprovodného zvuku, šíření elektronických časopisů, informací, elektronických periodik, knih v elektronické podobě, audio nebo audiovizuálních děl prostřednictvím informační nebo datové nebo elektronické nebo komunikační nebo telekomunikační nebo počítačové sítě, zejména Internetu, pomocí satelitů, zveřejňování, rozšiřování a přenos informací prostřednictvím všech informačních a telekomunikačních prostředků a sítí, satelitů, šíření informací prostřednictvím teletextu a počítačových a telekomunikačních sítí včetně Internetu, šíření tiskovin, časopisů, periodik, knih v elektronické podobě prostřednictvím počítačové sítě včetně Internetu, prostřednictvím satelitů, provozování elektronických nástěnek, diskuzních skupin a fór, poskytování přístupu k online informačním službám a k databázím; (41) nakladatelství a vydavatelství, ediční činnost, redakční činnost, fotografování, fotoreportáže, poradenská činnost v oboru vydavatelství a nakladatelství, nakladatelství a vydavatelství periodických a neperiodických publikací v tištěné i elektronické podobě, publikační činnost, nahrávání nosičů zvukových nebo obrazových zvukových, TV produkce, filmová produkce, televizní výroba programů, tvorba a výroba televizních a audiovizuálních programů, agenturní činnost v oblasti kultury, zprostředkování v oblasti kultury, výchovy, zábavy a sportu, výchovná, vzdělávací, soutěžní a zábavní činnost, zábavní nebo kulturní nebo vzdělávací představení, organizace společenských a kulturních akcí, organizace, provozování a provádění her a soutěží i veřejných, pořádání a organizační zajištění kurzů, školení, přednášek, konferencí, organizování sportovních soutěží, pořádání loterií, pořádání a zabezpečování sponzorských soutěží a her (zábavní činnost).

(590) Barevná

(730) **Economia, a.s.**, Dobrovského 1278/25, Praha 7, 17055, CZ
(740) Advokátní kancelář JUDr. Ondra & Spol., JUDr. Pavel Ondra, Tylovo náměstí 699/1, Praha 2, 12000

(210) **O-505302**
(220) 17.06.2013
(320) 17.06.2013
(511) 6, 7, 8, 9, 35
(540)



(510) (6) kovové montážní klíče, drobné kovové zboží, kovové konstrukce, stavební kování, kovové kování pro nábytek, kovové šroubové matice, pružiny (drobné kovové zboží), rukojeti nožů kovové, rukojeti pro nářadí kovové, zámky kovové s výjimkou elektrických - vše v rámci této třídy, kovové stavební materiály, zejména pak kovové zámečnické a klempířské potřeby spadající do této třídy; (7) stroje a obráběcí stroje, filtry (části strojů), formy (části strojů), hevery (stroje), kládka elektrická a pneumatická, kladky, kompresory (stroje), ložiska, manipulační zařízení v rámci této třídy, mechanické ruční nástroje a nářadí jako části strojů, nože (části strojů), elektrické nůžky, řezací stroje, strojní sekače, tvářecí stroje, upínací zařízení strojního nářadí a nástrojů, závitové, zdvihací zařízení, brusky - stroje i nástrojové ostříčky, veškeré brusné a řezné části strojů jako brusné kameny a kotouče, kartáče, pilové listy, řezné nože, nástroje na řezání závitů, vrtání a upínání těchto nástrojů, nářadí a nástroje brusné a řezné a jejich části pro strojní použití, pily a upínací a řezné nástroje a nářadí - v rámci této třídy, různé druhy fréz a soustruhů, jejich součástí a díly, nožové jednotky, výstružníky, výhrubníky, vrtáky, frézovací trny, vrtáčky, vrtačková sklíčidla, strojní pilové pásy a pily, kovopily, závitníky a závitové čelisti, elektrické pneumatické stroje a nářadí, kompresory, jiné elektrické nářadí a nástroje poháněné elektrickým motorem nebo jiným mechanickým pohonem v rámci této třídy, stroje užívané v zemědělství, lesnictví, zahrádkářství a vinařství, sekačky, kupř. rotační sekačky elektrické i benzinové, motorové kosy, strunové sekačky, bubnové sekačky, profesionální technika pro zahrádkáře spadající do této třídy kupř. čističky trávníků, rozmetače hnojiv, travní kolektory, kultivátory, postřikovače a rosiče, secí a dosévací stroje, provzdušňovače, shrabovače pro sběr listů a trávy, vázací stroje na seno, samojízdné smetače, kompostéry a drtiče, čerpadla elektrická zahradní, čerpadla pro domácí vodárny, čerpadla do vrtaných studní, ponorná čerpadla, elektrotechnická zařízení a přístroje pro domácnost, zejména kuchyňské drtiče, přístroje na mletí potravin a mixery, lisy na ovoce a na zeleninu, jejich části a součásti, vrtačky a jejich části, řetězové pily a okružní pily a jejich části, tlakové myčky, svařovací stroje elektrické, kompresory, bazénová technika v rámci tř. 7, zejména čerpadla, čerpadlové membrány, navijáky pro pružné hadice, spojovací články strojů a převodové komponenty (kromě těch pro pozemní vozidla), motory kromě motorů pro pozemní vozidla, spojovací a převodová ústrojí kromě ústrojí pro pozemní vozidla, lisovací nástroje pro strojní lisy, upínací hlavy pro nástroje a obrobky, frézy a další malá mechanizace, míchače a míchačky, přístroje pro hermetické uzavření a odsávání vzduchu, strojky na svařování plastových fólií, elektrické nářadí, zejména elektrické ruční vrtačky, elektrické šroubováky, brusky, pilky, hoblíky a ostatní nástroje poháněné elektrickým motorem nebo jiným mechanickým pohonem spadající do této třídy, zemědělské nástroje jiné než ruční, řídicí mechanismy pro stroje, hnací stroje nebo motory, zařízení pro dokončovací povrchové opracování, sklíčidla vrtaček, vrtací vřeteníky, vložky a výlisly nástrojů, filtrovací stroje, stroje na likvidaci smetí a odpadků, stroje a zařízení pro potravinářský průmysl, energetiku a ekologii jiné než ruční, stroje na lisování odpadků, stroje na likvidaci odpadků, stroje a strojní zařízení pro pivovary, cukrovary a chemické podniky, stroje a zařízení pro stavebnictví; (8) brusky ruční, ruční brusné nástroje, kameny a kotouče včetně smirkových - v rámci této třídy, nástroje a nářadí ruční v rámci této třídy, řezné a brusné

- ruční nástroje a nářadí v rámci této třídy, maticové klíče, nástroje a nářadí s ručním pohonem zastávající funkci nářadí, vidličky, lžice, páky, ruční zvedáky, řezné nástroje, svěráky, škrabky (ruční nástroje), tvářecí nástroje, vrtáky, zahradnické nůžky, sečné zbraně, břitvy, úhlooměry, nožičské výrobky, upínací desky a upínací přístroje, ruční česáčky na ovoce, plecí motýčky, ruční mechanické lisy na ovoce a zeleninu, hrábě všeho druhu, rýče, lopaty, sekery, sekačky, krbové náčiní, ruční zahradní technika spadající do této třídy, ruční dílenská technika, vrtáky, řezné nástroje, hoblíky, kladiva, kleště, kleštičky, maticové klíče, kosa a brusky na kosa, ruční stavební nářadí, ruční pily, šroubováky, ruční kuchyňské přístroje, nářadí, nástroje a přípravky, ruční postřikovače kupř. na insekticidní prostředky a proti hmyzu, ruční nářadí pro nýtované spoje, ostatní ruční nářadí a ručně ovládané nástroje a náčiní zemědělské a zahradnické pro kutily a pro volné chvíle; (9) přístroje a nástroje pro vážení, měření a signalizaci; (35) zprostředkovatelské služby v oblasti nákupu a prodeje zboží, maloobchodní a velkoobchodní prodej, obchodní a zprostředkovatelské služby v oblasti nákupu a prodeje včetně prostřednictvím Internetu výrobků uvedených ve třídách 6, 7, 8 a 9, pomoc při řízení obchodní činnosti, obchodní administrativa, marketingové služby, zprostředkovatelské služby v oblasti informací, obchodu a obchodních záležitostí, propagační, reklamní a informační činnost všeho druhu, marketing.
- (730) **EURO NÁŘADÍ s.r.o.**, Sušilovo náměstí 15/23, Rousínov u Vyškova, 68301, CZ
- (740) Patentová a známková kancelář, Ing. Jaromír Příkryl, Včelín 1161, Hulín, 76824

- (210) **O-505308**
(220) 17.06.2013
(320) 17.06.2013
(511) 35, 37
(540)

IZOTHERM

- (510) (35) zprostředkovatelská činnost v oblasti obchodu - nákup a prodej, export a import - vše ve vztahu k následujícím výrobkům: zdící materiály - zejména cihly a cihelné stavební systémy, tvárnice, stavební prefabrikáty, kovové a nekovové komíny a kouřovody, spojovací díly pro betonové zdi, stavební prvky z betonu, dřeva a ostatních nekovových stavebních materiálů, betonové a dřevěné panely, prkna, trámy, desky, překližky, palubky, krovy, obklady, dlažby, omítky a fasády domů, sádrokartony, podlahové krytiny stavebního charakteru, stropy, překlady, tašky, střechy a střešní krytiny, sendvičové konstrukce zdi, příčkové zdivo, stavební kámen, beton, cement, vápno; (37) provádění staveb všeho druhu včetně jejich změn, udržovacích prací na nich a jejich odstraňování, konzultační činnost, odborná pomoc a autorský dozor ve stavebnictví, poradenská a zprostředkovatelská činnost v těchto oblastech.
- (730) **P.B.C. - Praha, s.r.o.**, Toužimská 588/70, Praha 9, 19700, CZ
- (740) Ing. Michal Jupa, patentový zástupce, Na Baních 1385, Praha 5 - Zbraslav, 15600

- (210) **O-505311**
(220) 17.06.2013
(320) 17.06.2013
(511) 5, 35
(540)

WEIGHTRELOAD

- (510) (5) potravinové doplňky (přípravky pro zvláštní výživu) zařazené do této třídy, jako dietní a dietetické přípravky, dietní potraviny spadající do této třídy, bílkovinné a vitamínové přípravky a potraviny spadající do této třídy, proteinové koncentráty jako výživné přídavky k potravinám, dietetické přípravky pro denní doplnění stravy, vše určeno pro lékařské účely, potravinové doplňky ne pro lékařské účely (zařazené do této třídy), zejména proteinové výrobky a přípravky pro lidskou potřebu, přípravky zvláštní výživy pro sportovce a osoby s vysokým energetickým výdajem spadající do této třídy, výživné přípravky pro denní

doplnění stravy spadající do této třídy; (35) zprostředkovatelská činnost v obchodu, export-import, maloobchod-velkoobchod, internetový obchod, vše s výrobky zařazenými do tříd 5, 29, 30, 32, obchodní služby, vč. on-line s výrobky zařazenými do tříd 5, 29, 30, 32, marketing, propagace, reklama, inzerce všemi druhy médií.

- (730) **EL CAMINO VERDE s.r.o.**, Ke Koulce 919/7, Praha 5, 15000, CZ

(740) Ing. Francis Jupa, Měchenická 4/2554, Praha 4, 14100

- (210) **O-505393**
(220) 18.06.2013
(320) 18.06.2013
(511) 16, 35, 41, 43, 44, 45
(540)



- (510) (16) papír, lepenka a výrobky z lepenky, které nejsou zařazeny do jiných tříd, kartón a výrobky kartónu, které nejsou zařazeny do jiných tříd, tiskárenské výrobky, tiskoviny všeho druhu, časopisy, periodika, noviny, knihy, potřeby pro knižní vazby, tištěné propagační materiály, papírenské výrobky, obálky, fotografie, alba, kalendáře, katalogy, prospekty, ročenky, plakáty, pohlednice, obaly na spisy, desky na dokumenty (šanoný), dopisní papír, držáky na psací potřeby, etikety kromě textilních, samolepky, vložky papírové, karty, papír balící, papírové ubrusky, psací potřeby, psací podložky, psací soupravy, kancelářské pořadače, učební a školní potřeby a pomůcky s výjimkou přístrojů, plastické obaly, které nejsou zařazeny do jiných tříd, billboardy (plakáty); (35) inzertní, reklamní a propagační činnost, poskytování pomoci při provozu obchodu včetně zprostředkování obchodních a souvisejících obchodně personálních záležitostí, organizování výstav a veletrhů k reklamním a obchodním účelům, organizování doprovodných programů a společenských akcí k reklamním a obchodním účelům, správa obchodních zájmů třetích osob, vypracování statistických přehledů, poradenství v oblasti organizace a ekonomiky podnikání, marketing, průzkum a analýzy trhů, distribuce zboží k reklamním účelům, rozmožování dokumentů, obstaravatelská a zprostředkovatelská činnost v této oblasti tř. 35, direct mailing, poskytování obchodních nebo podnikatelských informací, on-line reklama na datové komunikační síti, on-line inzerce, zajištění a realizace reklamních kampaní, výstavy komerční a reklamní, předváděcí činnost; (41) provozování soukromé mateřské školy, organizační zajištění volného času mládeže, dětské jesle a školky, vyučování, vzdělávání (výchovné služby), zábava, sportovní a kulturní aktivity, výuka jazyků, organizování vzdělávacích, zábavných, sportovních soutěží nebo soutěží krásy, pořádání sportovních závodů, tělesná výchova, internátní školy, prázdninové tábory (služby), zábava, překladatelské služby, tlumočení, organizování a vedení kolokvií, konferencí, kongresů, seminářů, sympozií, informace o výchově a vzdělávání, školení, praktické cvičení, instruktážní výcvik, zkoušení, přezkoušení, dálkové studium, korespondenční kurzy, provozování a pronájem sportovních zařízení, golfových hřišť, stadiónů, tenisových dvorců, plaveckých bazénů, gymnastický výcvik, půjčování sportovního nářadí, s výjimkou dopravních prostředků, vzdělávací a školící činnosti v rámci této třídy, pořádání festivalů, hudební produkce v rámci této třídy, služby pro oddech a rekreace, informace a zprostředkování možností rekreace, rozptýlení, zábavy, management turistických destinací, organizování kulturních nebo vzdělávacích výstav, organizování živých představení a vystoupení, pořádání divadelních představení, provozování kinosálů, koncertní síně, provozování muzeí, pořádání diskoték, náboženská výchova, pomoc a poradenství pro volbu povolání, vzdělávací a školící činnosti v rámci této třídy, výstavní a galerijní činnost v rámci této třídy, provozování kasin a heren, provozování her on-line (z počítačové sítě), noční kluby, karaoke, výchovně-zábavné klubové služby, kluby zdraví, cirkusy, drezúra zvířat, provozování zoologických zahrad, půjčování filmů, umělecké a módní agentury, estrády, pořádání

loterií, organizování plesů, plánování a organizování večírků a oslav, předprodej vstupenek, filmová tvorba, filmová studia, dabing, digitální zpracování obrazu, nahrávací studia, výroba rozhlasových a televizních programů, zpravodajské služby, obrazové zpravodajství, fotografování, půjčování a pronájem divadelních a jiných dekorací včetně osvětlení, pronájem rozhlasových a televizních přijímačů, půjčování přenosných videokamer, knihovny (půjčování knih), vydávání knih, elektronické publikování (DTP), poskytování on-line elektronických publikací (bez možnosti stažení), vydávání elektronických knih a časopisů on-line, psaní textů (jiných než reklamních), posunková řeč (tlumočení), pořádání a řízení pracovních setkání, příprava k přijímacím zkouškám na střední a vysoké školy; (43) dětské jesle, ubytovací činnost, zajišťování rekreačních pobytů (ubytování, stravování), poskytování a pronajímání přechodného ubytování v ubytovacích zařízeních, pronájem rekreačních zařízení, apartmánů, sálů, salónek a jiných nebytových prostor obsažených v této třídě, hotelové a ubytovací služby, provozování rekreačních chat, motelů, penzionů, turistických ubytoven, kempů, rezervace přechodného ubytování, poradenství v oboru provozování hotelů a gastronomických provozů, hostinská činnost, gastroservis - zásobování restaurací a provozoven potravinářskými výrobky a nápoji, hromadné dodávání hotových jídel, nápojů do restaurací, jídelen, služby spojené s ubytováním, stravováním a občerstvením, provozování penzionů, hotelů, hostelů, motelů, hostinských činností, restaurace, bary, snack bary, cafeterie, motoresty, hostince, kantýny, závodní jídelny, menzy, rychlé občerstvení, catering, zajištění stravování při společenských akcích a služby spojené s nákupem a obstaráváním potravin, nápojů a občerstvení, pohostinství, příprava jídel, společné stravování, podávání jídel a nápojů, příprava jídel a nápojů ke spotřebě, zejména steaků a zeleninových a ovocných salátů a pizz, těstovin, poskytování a obstarávání jídla a nápojů, služby zajišťující stravování, automaty (rychlé občerstvení), zásobování v rámci této třídy, poskytování gastronomických služeb, příprava jídel a výrobků studené kuchyně, pořádání hostin, provozování pizzerie, bufetu, samoobslužné restaurace, kavárny, vinárny, poradenství v oboru hotelnictví, poradenství v oboru gastronomie; (44) zdravotní péče, ošetrovatelské služby, provozování zdravotních středisek, sanatorií, klinik a zotavoven, neurologie, služby psychologa, lékařské služby, masáže a další regenerační služby, elektro léčba a vodoléčba, fyzioterapeutické, vyšetřovací léčebné techniky, reminiscenční terapie, bazální stimulace, hospicová péče, fyzioterapie, veřejné lázně pro hygienické účely, zdravotnické střediska, farmaceutické poradenství, služby optiků, stomatology, parní lázně, plastická chirurgie, služby porodní asistentky, oplodňování in vitro, manikúra, aromaterapeutické služby, fyzikální terapie, služby krevní banky, zahradnické služby, pronájem zdravotnických zařízení, kadernické a kosmetické salóny pro zvířata, poradenství ve zdravotní oblasti, lékařské agentury; (45) hlídání dětí, konzultační služby v oblasti duševního vlastnictví, konzultační služby v oblasti zakládání školek a jeslí a firemních školek a jeslí (právní poradenství), poradenství v sociální oblasti, adopční agentury, sociální pomoc, manželské a předmanželské poradny, doprovod do společnosti, seznamovací služby, hlídání nočních služba, poradenství v oblasti bezpečnosti, otevírání bezpečnostních zámeků, monitorování bezpečnostních a poplašných zařízení, hašení požárů, osobní a společenské služby poskytované třetími osobami k uspokojení potřeb jednotlivců.

(590) Barevná

(730) **AGEL a.s.**, Mathonova 291/1, Prostějov, 79604, CZ

(740) Halaxová & Halaxová, TETRAPAT, Mgr. Eva Halaxová, Jinonická 80, Praha 5, 15800

(210) **O-505394**

(220) 18.06.2013

(320) 18.06.2013

(511) 16, 35, 41, 43, 44, 45

(540)

Mateřská škola AGEL

(510) (16) papír, lepenka a výrobky z lepenky, které nejsou zařazeny do jiných tříd, kartón a výrobky kartónu, které nejsou zařazeny do jiných tříd, tiskárenské výrobky, tiskoviny všeho druhu, časopisy, periodika, noviny, knihy, potřeby pro knižní vazby, tištěné propagační materiály, papírenské výrobky, obálky, fotografie, alba, kalendáře, katalogy, prospekty, ročenky,

plakáty, pohlednice, obaly na spisy, desky na dokumenty (šanonny), dopisní papír, držáky na psací potřeby, etikety kromě textilních, samolepky, vlajky papírové, karty, papír balicí, papírové ubrusky, psací potřeby, psací podložky, psací soupravy, kancelářské pořadače, učební a školní potřeby a pomůcky s výjimkou přístrojů, plastické obaly, které nejsou zařazeny do jiných tříd, billboardy (plakáty); (35) inzertní, reklamní a propagační činnost, poskytování pomoci při provozu obchodu včetně zprostředkování obchodních a souvisejících obchodně personálních záležitostí, organizování výstav a veletrhů k reklamním a obchodním účelům, organizování doprovodných programů a společenských akcí k reklamním a obchodním účelům, správa obchodních zájmů třetích osob, vypracování statistických přehledů, poradenství v oblasti organizace a ekonomiky podnikání, marketing, průzkum a analýzy trhů, distribuce zboží k reklamním účelům, rozmnožování dokumentů, obstaravatelská a zprostředkovatelská činnost v této oblasti tř. 35, direct mailing, poskytování obchodních nebo podnikatelských informací, on-line reklama na datové komunikační síti, on-line inzerce, zajištění a realizace reklamních kampaní, výstavy komerční a reklamní, předváděcí činnost; (41) provozování soukromé mateřské školy, organizační zajištění volného času mládeže, dětské jesle a školky, vyučování, vzdělávání (výchovné služby), zábava, sportovní a kulturní aktivity, výuka jazyků, organizování vzdělávacích, zábavných, sportovních soutěží nebo soutěží krásy, pořádání sportovních závodů, tělesná výchova, internátní školy, prázdninové tábory (služby), zábava, překladatelské služby, tlumočení, organizování a vedení kolokvií, konferencí, kongresů, seminářů, sympozií, informace o výchově a vzdělávání, školení, praktické cvičení, instruktážní výcvik, zkoušení, přezkoušení, dálkové studium, korespondenční kurzy, provozování a pronájem sportovních zařízení, golfových hřišť, stadiónů, tenisových dvorců, plaveckých bazénů, gymnastický výcvik, půjčování sportovního nářadí, s výjimkou dopravních prostředků, vzdělávací a školící činnosti v rámci této třídy, pořádání festivalů, hudební produkce v rámci této třídy, služby pro oddech a rekreace, informace a zprostředkování možností rekreace, rozptýlení, zábavy, management turistických destinací, organizování kulturních nebo vzdělávacích výstav, organizování živých představení a vystoupení, pořádání divadelních představení, provozování kinosálů, koncertní síně, provozování muzeí, pořádání diskoték, náboženská výchova, pomoc a poradenství pro volbu povolání, vzdělávací a školící činnosti v rámci této třídy, výstavní a galerijní činnost v rámci této třídy, provozování kasin a heren, provozování her on-line (z počítačové sítě), noční kluby, karaoke, výchovně-zábavné klubové služby, kluby zdraví, cirkusy, drezúra zvířat, provozování zoologických zahrad, půjčování filmů, umělecké a módní agentury, estrády, pořádání loterií, organizování plesů, plánování a organizování večírků a oslav, předprodej vstupenek, filmová tvorba, filmová studia, dabing, digitální zpracování obrazu, nahrávací studia, výroba rozhlasových a televizních programů, zpravodajské služby, obrazové zpravodajství, fotografování, půjčování a pronájem divadelních a jiných dekorací včetně osvětlení, pronájem rozhlasových a televizních přijímačů, půjčování přenosných videokamer, knihovny (půjčování knih), vydávání knih, elektronické publikování (DTP), poskytování on-line elektronických publikací (bez možnosti stažení), vydávání elektronických knih a časopisů on-line, psaní textů (jiných než reklamních), posunková řeč (tlumočení), pořádání a řízení pracovních setkání, příprava k přijímacím zkouškám na střední a vysoké školy; (43) dětské jesle, ubytovací činnost, zajišťování rekreačních pobytů (ubytování, stravování), poskytování a pronajímání přechodného ubytování v ubytovacích zařízeních, pronájem rekreačních zařízení, apartmánů, sálů, salónek a jiných nebytových prostor obsažených v této třídě, hotelové a ubytovací služby, provozování rekreačních chat, motelů, penzionů, turistických ubytoven, kempů, rezervace přechodného ubytování, poradenství v oboru provozování hotelů a gastronomických provozů, hostinská činnost, gastroservis - zásobování restaurací a provozoven potravinářskými výrobky a nápoji, hromadné dodávání hotových jídel, nápojů do restaurací, jídelen, služby spojené s ubytováním, stravováním a občerstvením, provozování penzionů, hotelů, hostelů, motelů, hostinských činností, restaurace, bary, snack bary, cafeterie, motoresty, hostince, kantýny, závodní jídelny, menzy, rychlé občerstvení, catering, zajištění stravování při společenských akcích a služby spojené s

nákupem a obstaráváním potravin, nápojů a občerstvení, pohostinství, příprava jídel, společné stravování, podávání jídel a nápojů, příprava jídel a nápojů ke spotřebě, zejména steaků a zeleninových a ovocných salátů a pizz, těstovin, poskytování a obstarávání jídla a nápojů, služby zajišťující stravování, automaty (rychlé občerstvení), zásobování v rámci této třídy, poskytování gastronomických služeb, příprava jídel a výrobků studené kuchyně, pořádání hostin, provozování pizzerie, bufetu, samoobslužné restaurace, kavárny, vinárny, poradenství v oboru hotelnictví, poradenství v oboru gastronomie; (44) zdravotní péče, ošetrovatelské služby, provozování zdravotních středisek, sanatorií, klinik a zotavoven, neurologie, služby psychologa, lékařské služby, masáže a další regenerační služby, elektro léčba a vodoléčba, fyzioterapeutické, vyšetřovací léčebné techniky, reminiscenční terapie, bazální stimulace, hospicová péče, fyzioterapie, veřejné lázně pro hygienické účely, zdravotnické střediska, farmaceutické poradenství, služby optiků, stomatologie, parní lázně, plastická chirurgie, služby porodní asistentky, oplodňování in vitro, manikúra, aromaterapeutické služby, fyzikální terapie, služby krevní banky, zahradnické služby, pronájem zdravotnických zařízení, kadeřnické a kosmetické salóny pro zvířata, poradenství ve zdravotní oblasti, lékařské agentury; (45) hlídání dětí, konzultační služby v oblasti duševního vlastnictví, konzultační služby v oblasti zakládání školek a jeslí a firemních školek a jeslí (právní poradenství), poradenství v sociální oblasti, adopční agentury, sociální pomoc, manželské a předmanželské poradny, doprovod do společnosti, seznamovací služby, hlídací noční služba, poradenství v oblasti bezpečnosti, otevírání bezpečnostních zámků, monitorování bezpečnostních a poplašných zařízení, hašení požárů, osobní a společenské služby poskytované třetími osobami k uspokojení potřeb jednotlivců.

(730) **AGEL a.s.**, Mathonova 291/1, Prostějov, 79604, CZ

(740) Halaxová & Halaxová, TETRAPAT, Mgr. Eva Halaxová, Jinonická 80, Praha 5, 15800

(210) **O-505395**

(220) 18.06.2013

(320) 18.06.2013

(511) 35, 38, 42

(540)



Barne.cz
Svět dětí a maminek

(510) (35) zprostředkování smluv o nákupu a prodeji zboží pro třetí strany a poskytování služeb, dražby, prezentace výrobků v komunikačních médiích pro účely maloobchodu, reklama, pronájem reklamní doby v komunikačních médiích, pronájem reklamních ploch, reklama on-line v počítačové síti, systemizace informací do počítačových databází; (38) elektronická pošta, posílání zpráv, poskytování internetových diskusních fór, poskytování přístupu k databázím, poskytování telekomunikačních kanálů pro teleshoppingové služby; (42) aktualizace počítačových programů, poskytování vyhledávačů pro Internet.

(590) Barevná

(730) **Hlaváček Jan**, Větrná 877/26, České Budějovice, 37005, CZ

(210) **O-505425**

(220) 20.06.2013

(320) 20.06.2013

(511) 35, 39

(540)



(510) (35) reklama; (39) doprava, doprovázení turistů, organizování okružních výletů, turistické prohlídky, pronájem a půjčování

elektrokol.

(730) **PRAGUE BICYCLE s.r.o.**, Milady Horákové 848/90, Praha 7 - Bubeneč, 17000, CZ

(210) **O-505433**

(220) 20.06.2013

(320) 20.06.2013

(511) 35, 43

(540)



(510) (35) propagační činnost, reklama, pomoc při řízení obchodní činnosti; (43) služby zajišťující stravování a nápoje.

(590) Barevná

(730) **HDS Retail Czech Republic, a.s.**, Náměstí Marie Poštové 854, Beroun 2 - město, 26601, CZ

(210) **O-505620**

(220) 27.06.2013

(320) 27.06.2013

(511) 9, 16, 35, 36, 37, 38, 41, 42

(540)



(510) (9) telefony, mobilní telefony, komunikační výrobky - v rámci této třídy, telekomunikační technika a zařízení, komunikátory, modemy, telekomunikační operátory, aparáty a přístroje vědecké, geodetické, elektrické a elektronické zařazené do třídy 9, fotografické, filmové a optické, přístroje pro vážení, měření, signalizaci, kontrolu, záchranu a přístroje učební, automatické distributory a mechanismy na mince, zapisovací pokladny, kalkulační stroje, přístroje pro zpracování informací a počítače včetně jejich jednotlivých součástí a náhradních dílů ze třídy 9, audiovizuální programy, audio-programy, videokazety nahanané i nenahanané, audiokazety nahanané i nenahanané, nosiče informací a záznamů v elektronické podobě s výjimkou počítačových programů, elektronické sítě, multimedialní aplikace, multimedialní informační katalogy, elektronické časopisy, knihy v elektronické podobě, pohledy ilustrované se zvukovou nahrávkou, hrací skříně uváděné v činnost vhozením mince, reklamní přístroje na střídavé obrazy - v rámci této třídy, magnetické suporty zvukových záznamů, hardware, nosiče záznamů nahanané i nenahanané, CD disky, reklamní světelné přístroje, aparáty pro záznam, převod, reprodukci zvuku, obrazu nebo dat včetně jejich jednotlivých součástí, příslušenství a náhradních dílů ze třídy 9, zařízení pro vysílání, přenos, směrování, spojování a příjem informací pomocí elektromagnetických vln včetně vedení, nosiče dat, zvuku i obrazu nahanané i nenahanané, data, databáze, databázové produkty a jiné informace, záznamy a informační produkty v elektronických, datových, informačních a telekomunikačních sítích všeho druhu a na nosičích dat všeho druhu, s výjimkou papírových nosičů ze třídy 16, radiotelefonní zařízení, telefonní sluchátka, telefonní mikrofony, telekomunikační vysílací zařízení, vysílačky, faxovací přístroje, nabíječky pro elektrické baterie, akumulátorové nabíječky, mikrofony, telefonní dráty, paměti počítačové, počítačové periferie, procesory (centrální procesorové jednotky), nosiče dat magnetické, nosiče dat optické, čipy, karty s pamětí nebo s mikroprocesorem, kompaktní optické disky, magnetické disky, přístroje pro nahrávání zvuku, přístroje pro reprodukci zvuku, kompaktní disky (audio, video), nahanané zvukové a obrazové nosiče (pro účely reklamy, marketingu a propagace), automaty hudební; (16) výrobky z papíru, lepenky a z plastických hmot zařazené ve třídě 16 pro

reklamní, marketingové a propagační účely, kancelářské potřeby pro reklamní, marketingové a propagační účely, plakáty, fotografie, pohlednice, gratulace, dopisní papíry, obálky, kalendáře zejména nástěnné a stolní, samolepky, obtisky, poznámkové bloky, desky na spisy, pořadače, omalovánky, activity books (knihy s interaktivním obsahem), balicí papír, školní sešity, skicáky, tužky, pastelky, tuhy, gummy, ořezávátka, penály, papírové tašky, umělohmotné tašky, papírové kapesníky, obaly papírové, těžítka, tiskoviny, časopisy, knihy, databázové produkty v papírové formě, informační produkty v papírové formě, tiskárenské výrobky, štočky, potřeby pro knižní vazby, materiál pro umělce, štětce, psací stroje a kancelářské potřeby (spadající do této třídy), učební pomůcky - v rámci této třídy, pytlíky a sáčky pro obalovou techniku, umělecké nebo ozdobné předměty z papíru, obalové materiály z plastických hmot, náležící do této třídy; (35) reklama, propagace, pronájem reklamních materiálů, informace obchodní nebo podnikatelské, systematizace informací do počítačových databází, odborné obchodní poradenství, obchodní konzultační a zprostředkovatelské služby, reklamní materiály (rozšiřování zákazníkům - letáky, prospekty, tisky vzorky), reklamní nebo inzertní materiály (jejich rozšiřování), reklamní texty (vydávání, zveřejňování, oznámení, vyhlášení, publikování); (36) leasing, nákup na splátky, finanční služby; (37) stavebnictví, opravy a montážní služby, zejména zřizování (montáž) veřejných, soukromých i účelových telekomunikačních sítí; (38) telekomunikační služby, spoje, komunikace, provozování telekomunikační sítě, služby mobilní telekomunikační sítě, výměna, přenos a šíření informací, dat a zpráv, služby veřejnosti spojené s provozováním mobilní radiotelefonní sítě spadající do této třídy, provoz veřejné mobilní telekomunikační a datové sítě, telekomunikační informace, půjčování telekomunikačních zařízení, komunikace (telefonní), počítačová konzultační činnost z oblasti telekomunikační techniky, elektronická pošta, služby připojení k mezinárodní síti Internet, služby na Internetu zahrnuté v této třídě (zejména přístup k síti Internet, včetně vysokorychlostního a přenos hlasové služby přes internetový protokol), pronájem zařízení pro přenos informací, telekomunikace, poradenství v oblasti telekomunikací, zprostředkovatelská činnost v oblasti telekomunikací, šíření elektronických časopisů, informací, elektronických periodik a knih v elektronické podobě prostřednictvím počítačové sítě, zejm. Internetu, pomocí satelitů, poskytování služeb hlasových schránek; (41) informace o možnostech vzdělání, výchovy, zábavy, sportovních a kulturních aktivit, vzdělávací informace, školicí činnost v oblasti telekomunikační a výpočetní techniky, tvorba elektronických časopisů, periodik a knih v elektronické podobě, výchovná, kulturní, vzdělávací a zábavní činnost, školicí činnost, pořádání kulturních, společenských a sportovních akcí, vydavatelská a nakladatelská činnost, soutěžní činnost; (42) pronájem počítačového software, pronájem počítačů, poradenství v oblasti počítačového hardware, poradenství v oblasti informační technologie, analytické a inženýrské práce v oblasti telekomunikací, poradenská činnost v oblasti servisu výpočetní techniky v rámci této třídy, provozování počítačových center (odborné poradenství), zprostředkovatelská a obstaravatelská činnost v oblasti výpočetní techniky, poradenská a konzultační činnost v oblasti výpočetní techniky a elektrotechniky, hosting pro veškeré oblasti informačních technologií včetně webových stránek v rámci Internetu, extranetu, intranetu.

(590) Barevná

(730) ČEZ, a.s., Duhová 2/1444, Praha 4, 14053, CZ

(740) JUDr. Aleš Zábrš, Na Beránce 2, Praha 6, 16000

(210) **O-505621**

(220) 27.06.2013

(320) 27.06.2013

(511) 9, 16, 35, 36, 37, 38, 41, 42

(540)



(510) (9) telefony, mobilní telefony, komunikační výrobky - v rámci

této třídy, telekomunikační technika a zařízení, komunikátory, modemy, telekomunikační operátory, aparáty a přístroje vědecké, geodetické, elektrické a elektronické zařazené do třídy 9, fotografické, filmové a optické, přístroje pro vážení, měření, signalizaci, kontrolu, záchranu a přístroje učební, automatické distributory a mechanismy na mince, zapisovací pokladny, kalkulační stroje, přístroje pro zpracování informací a počítače včetně jejich jednotlivých součástí a náhradních dílů ze třídy 9, audiovizuální programy, audio-programy, videokazety nahrané i nenahrané, audiokazety nahrané i nenahrané, nosiče informací a záznamů v elektronické podobě s výjimkou počítačových programů, elektronické sítě, multimediální aplikace, multimediální informační katalogy, elektronické časopisy, knihy v elektronické podobě, pohledy ilustrované se zvukovou nahrávkou, hrací skříně uváděné v činnost vhození mince, reklamní přístroje na střídavé obrazy - v rámci této třídy, magnetické suporty zvukových záznamů, hardware, nosiče záznamů nahrané i nenahrané, CD disky, reklamní světelné přístroje, aparáty pro záznam, převod, reprodukci zvuku, obrazu nebo dat včetně jejich jednotlivých součástí, příslušenství a náhradních dílů ze třídy 9, zařízení pro vysílání, přenos, směřování, spojování a příjem informací pomocí elektromagnetických vln včetně vedení, nosiče dat, zvuku i obrazu nahrané i nenahrané, data, databáze, databázové produkty a jiné informace, záznamy a informační produkty v elektronických, datových, informačních a telekomunikačních sítích všeho druhu a na nosičích dat všeho druhu, s výjimkou papírových nosičů ze třídy 16, radiotelefonní zařízení, telefonní sluchátka, telefonní mikrofony, telekomunikační vysílací zařízení, vysílačky, faxovací přístroje, nabíječky pro elektrické baterie, akumulátorové nabíječky, mikrofony, telefonní dráty, paměti počítačové, počítačové periferie, procesory (centrální procesorové jednotky), nosiče dat magnetické, nosiče dat optické, čipy, karty s pamětí nebo s mikroprocesorem, kompaktní optické disky, magnetické disky, přístroje pro nahrávání zvuku, přístroje pro reprodukci zvuku, kompaktní disky (audio, video), nahrané zvukové a obrazové nosiče (pro účely reklamy, marketingu a propagace), automaty hudební; (16) výrobky z papíru, lepenky a z plastických hmot zařazené ve třídě 16 pro reklamní, marketingové a propagační účely, kancelářské potřeby pro reklamní, marketingové a propagační účely, plakáty, fotografie, pohlednice, gratulace, dopisní papíry, obálky, kalendáře zejména nástěnné a stolní, samolepky, obtisky, poznámkové bloky, desky na spisy, pořadače, omalovánky, activity books (knihy s interaktivním obsahem), balicí papír, školní sešity, skicáky, tužky, pastelky, tuhy, gummy, ořezávátka, penály, papírové tašky, umělohmotné tašky, papírové kapesníky, obaly papírové, těžítka, tiskoviny, časopisy, knihy, databázové produkty v papírové formě, informační produkty v papírové formě, tiskárenské výrobky, štočky, potřeby pro knižní vazby, materiál pro umělce, štětce, psací stroje a kancelářské potřeby (spadající do této třídy), učební pomůcky - v rámci této třídy, pytlíky a sáčky pro obalovou techniku, umělecké nebo ozdobné předměty z papíru, obalové materiály z plastických hmot, náležící do této třídy; (35) reklama, propagace, pronájem reklamních materiálů, informace obchodní nebo podnikatelské, systematizace informací do počítačových databází, odborné obchodní poradenství, obchodní konzultační a zprostředkovatelské služby, reklamní materiály (rozšiřování zákazníkům - letáky, prospekty, tisky vzorky), reklamní nebo inzertní materiály (jejich rozšiřování), reklamní texty (vydávání, zveřejňování, oznámení, vyhlášení, publikování); (36) leasing, nákup na splátky, finanční služby; (37) stavebnictví, opravy a montážní služby, zejména zřizování (montáž) veřejných, soukromých i účelových telekomunikačních sítí; (38) telekomunikační služby, spoje, komunikace, provozování telekomunikační sítě, služby mobilní telekomunikační sítě, výměna, přenos a šíření informací, dat a zpráv, služby veřejnosti spojené s provozováním mobilní radiotelefonní sítě spadající do této třídy, provoz veřejné mobilní telekomunikační a datové sítě, telekomunikační informace, půjčování telekomunikačních zařízení, komunikace (telefonní), počítačová konzultační činnost z oblasti telekomunikační techniky, elektronická pošta, služby připojení k mezinárodní síti Internet, služby na Internetu zahrnuté v této třídě (zejména přístup k síti Internet, včetně vysokorychlostního a přenos hlasové služby přes internetový protokol), pronájem zařízení pro přenos informací, telekomunikace, poradenství v oblasti telekomunikací,

zprostředkovatelská činnost v oblasti telekomunikací, šíření elektronických časopisů, informací, elektronických periodik a knih v elektronické podobě prostřednictvím počítačové sítě, zejm. Internetu, pomocí satelitů, poskytování služeb hlasových schránek; (41) informace o možnostech vzdělání, výchovy, zábavy, sportovních a kulturních aktivit, vzdělávací informace, školicí činnost v oblasti telekomunikační a výpočetní techniky, tvorba elektronických časopisů, periodik a knih v elektronické podobě, výchovná, kulturní, vzdělávací a zábavní činnost, školicí činnost, pořádání kulturních, společenských a sportovních akcí, vydavatelská a nakladatelská činnost, soutěžní činnost; (42) pronájem počítačového software, pronájem počítačů, poradenství v oblasti počítačového hardware, poradenství v oblasti informační technologie, analytické a inženýrské práce v oblasti telekomunikací, poradenská činnost v oblasti servisu výpočetní techniky v rámci této třídy, provozování počítačových center (odborné poradenství), zprostředkovatelská a obstaravatelská činnost v oblasti výpočetní techniky, poradenská a konzultační činnost v oblasti výpočetní techniky a elektrotechniky, hosting pro veškeré oblasti informačních technologií včetně webových stránek v rámci Internetu, extranetu, intranetu.

(590) Barevná
(730) ČEZ, a.s., Duhová 2/1444, Praha 4, 14053, CZ
(740) JUDr. Aleš Zábrš, Na Beránce 2, Praha 6, 16000

(210) **O-505622**
(220) 27.06.2013
(320) 27.06.2013
(511) 9, 16, 35, 36, 37, 38, 41, 42
(540)

ČEZmobile

(510) (9) telefony, mobilní telefony, komunikační výrobky - v rámci této třídy, telekomunikační technika a zařízení, komunikátory, modemy, telekomunikační operátory, aparáty a přístroje vědecké, geodetické, elektrické a elektronické zařazené do třídy 9, fotografické, filmové a optické, přístroje pro vážení, měření, signalizaci, kontrolu, záchranu a přístroje učební, automatické distributory a mechanismy na mince, zapisovací pokladny, kalkulační stroje, přístroje pro zpracování informací a počítače včetně jejich jednotlivých součástí a náhradních dílů ze třídy 9, audiovizuální programy, audio-programy, videokazety nahrané i nenahrané, audiokazety nahrané i nenahrané, nosiče informací a záznamů v elektronické podobě s výjimkou počítačových programů, elektronické sítě, multimediální aplikace, multimediální informační katalogy, elektronické časopisy, knihy v elektronické podobě, pohledy ilustrované se zvukovou nahrávkou, hrací skříně uváděné v činnost vhozením mince, reklamní přístroje na střídavé obrazy - v rámci této třídy, magnetické suporty zvukových záznamů, hardware, nosiče záznamů nahrané i nenahrané, CD disky, reklamní světelné přístroje, aparáty pro záznam, převod, reprodukci zvuku, obrazu nebo dat včetně jejich jednotlivých součástí, příslušenství a náhradních dílů ze třídy 9, zařízení pro vysílání, přenos, směrování, spojování a příjem informací pomocí elektromagnetických vln včetně vedení, nosiče dat, zvuku i obrazu nahrané i nenahrané, data, databáze, databázové produkty a jiné informace, záznamy a informační produkty v elektronických, datových, informačních a telekomunikačních sítích všeho druhu a na nosičích dat všeho druhu, s výjimkou papírových nosičů ze třídy 16, radiotelefonní zařízení, telefonní sluchátka, telefonní mikrofony, telekomunikační vysílací zařízení, vysílačky, faxovací přístroje, nabíječky pro elektrické baterie, akumulátorové nabíječky, mikrofony, telefonní dráty, paměti počítačové, počítačové periferie, procesory (centrální procesorové jednotky), nosiče dat magnetické, nosiče dat optické, čipy, karty s pamětí nebo s mikroprocesorem, kompaktní optické disky, magnetické disky, přístroje pro nahrávání zvuku, přístroje pro reprodukci zvuku, kompaktní disky (audio, video), nahrané zvukové a obrazové nosiče (pro účely reklamy, marketingu a propagace), automaty hudební; (16) výrobky z papíru, lepenky a z plastických hmot zařazené ve třídě 16 pro reklamní, marketingové a propagační účely, plakáty, fotografie, pohlednice, gratulace, dopisní papíry, obálky, kalendáře zejména nástěnné a stolní, samolepky, obtisky, poznámkové bloky, desky na spisy, pořadače, omalovánky, activity books (knihy s interaktivním obsahem), balící papír, školní sešity, skicáky, tužky, pastelky, tuhy, gumy, ořezávatka,

penály, papírové tašky, umělohmotné tašky, papírové kapesníky, obaly papírové, těžítka, tiskoviny, časopisy, knihy, databázové produkty v papírové formě, informační produkty v papírové formě, tiskárenské výrobky, štočky, potřeby pro knižní vazby, materiál pro umělce, štětce, psací stroje a kancelářské potřeby (spadající do této třídy), učební pomůcky - v rámci této třídy, pytlíky a sáčky pro obalovou techniku, umělecké nebo ozdobné předměty z papíru, obalové materiály z plastických hmot, náležící do této třídy; (35) reklama, propagace, pronájem reklamních materiálů, informace obchodní nebo podnikatelské, systematizace informací do počítačových databází, odborné obchodní poradenství, obchodní konzultační a zprostředkovatelské služby, reklamní materiály (rozšiřování zákazníkům - letáky, prospekty, tisky vzorky), reklamní nebo inzertní materiály (jejich rozšiřování), reklamní texty (vydávání, zveřejňování, oznámení, vyhlášení, publikování); (36) leasing, nákup na splátky, finanční služby; (37) stavebnictví, opravy a montážní služby, zejména zřizování (montáž) veřejných, soukromých i účelových telekomunikačních sítí; (38) telekomunikační služby, spoje, komunikace, provozování telekomunikační sítě, služby mobilní telekomunikační sítě, výměna, přenos a šíření informací, dat a zpráv, služby veřejnosti spojené s provozováním mobilní radiotelefonní sítě spadající do této třídy, provoz veřejné mobilní telekomunikační a datové sítě, telekomunikační informace, půjčování telekomunikačních zařízení, komunikace (telefonní), počítačová konzultační činnost z oblastí telekomunikační techniky, elektronická pošta, služby připojení k mezinárodní síti Internet, služby na Internetu zahrnuté v této třídě (zejména přístup k síti Internet, včetně vysokorychlostního a přenos hlasové služby přes internetový protokol), pronájem zařízení pro přenos informací, telekomunikace, poradenství v oblasti telekomunikací, zprostředkovatelská činnost v oblasti telekomunikací, šíření elektronických časopisů, informací, elektronických periodik a knih v elektronické podobě prostřednictvím počítačové sítě, zejm. Internetu, pomocí satelitů, poskytování služeb hlasových schránek; (41) informace o možnostech vzdělání, výchovy, zábavy, sportovních a kulturních aktivit, vzdělávací informace, školicí činnost v oblasti telekomunikační a výpočetní techniky, tvorba elektronických časopisů, periodik a knih v elektronické podobě, výchovná, kulturní, vzdělávací a zábavní činnost, školicí činnost, pořádání kulturních, společenských a sportovních akcí, vydavatelská a nakladatelská činnost, soutěžní činnost; (42) pronájem počítačového software, pronájem počítačů, poradenství v oblasti počítačového hardware, poradenství v oblasti informační technologie, analytické a inženýrské práce v oblasti telekomunikací, poradenská činnost v oblasti servisu výpočetní techniky v rámci této třídy, provozování počítačových center (odborné poradenství), zprostředkovatelská a obstaravatelská činnost v oblasti výpočetní techniky, poradenská a konzultační činnost v oblasti výpočetní techniky a elektrotechniky, hosting pro veškeré oblasti informačních technologií včetně webových stránek v rámci Internetu, extranetu, intranetu.

(730) ČEZ, a.s., Duhová 2/1444, Praha 4, 14053, CZ
(740) JUDr. Aleš Zábrš, Na Beránce 2, Praha 6, 16000

(210) **O-505623**
(220) 27.06.2013
(320) 27.06.2013
(511) 9, 16, 35, 36, 37, 38, 41, 42
(540)

Mobil od ČEZ

(510) (9) telefony, mobilní telefony, komunikační výrobky - v rámci této třídy, telekomunikační technika a zařízení, komunikátory, modemy, telekomunikační operátory, aparáty a přístroje vědecké, geodetické, elektrické a elektronické zařazené do třídy 9, fotografické, filmové a optické, přístroje pro vážení, měření, signalizaci, kontrolu, záchranu a přístroje učební, automatické distributory a mechanismy na mince, zapisovací pokladny, kalkulační stroje, přístroje pro zpracování informací a počítače včetně jejich jednotlivých součástí a náhradních dílů ze třídy 9, audiovizuální programy, audio-programy, videokazety nahrané i nenahrané, audiokazety nahrané i nenahrané, nosiče informací a záznamů v elektronické podobě s výjimkou počítačových programů, elektronické sítě, multimediální aplikace, multimediální informační katalogy, elektronické časopisy, knihy v elektronické podobě, pohledy ilustrované se zvukovou nahrávkou, hrací skříně uváděné v činnost vhozením mince,

reklamní přístroje na střídavé obrazy - v rámci této třídy, magnetické suporty zvukových záznamů, hardware, nosiče záznamů nahrané i nenahrané, CD disky, reklamní světelné přístroje, aparáty pro záznam, převod, reprodukci zvuku, obrazu nebo dat včetně jejich jednotlivých součástí, příslušenství a náhradních dílů ze třídy 9, zařízení pro vysílání, přenos, směrování, spojování a příjem informací pomocí elektromagnetických vln včetně vedení, nosiče dat, zvuku i obrazu nahrané i nenahrané, data, databáze, databázové produkty a jiné informace, záznamy a informační produkty v elektronických, datových, informačních a telekomunikačních sítích všeho druhu a na nosičích dat všeho druhu, s výjimkou papírových nosičů ze třídy 16, radiotelefonní zařízení, telefonní sluchátka, telefonní mikrofony, telekomunikační vysílací zařízení, vysílačky, faxovací přístroje, nabíječky pro elektrické baterie, akumulátorové nabíječky, mikrofony, telefonní dráty, paměti počítačové, počítačové periferie, procesory (centrální procesorové jednotky), nosiče dat magnetické, nosiče dat optické, čipy, karty s pamětí nebo s mikroprocesorem, kompaktní optické disky, magnetické disky, přístroje pro nahrávání zvuku, přístroje pro reprodukci zvuku, kompaktní disky (audio, video), nahrané zvukové a obrazové nosiče (pro účely reklamy, marketingu a propagace), automaty hudební; (16) výrobky z papíru, lepenky a z plastických hmot zařazené ve třídě 16 pro reklamní, marketingové a propagační účely, kancelářské potřeby pro reklamní, marketingové a propagační účely, plakáty, fotografie, pohlednice, gratulace, dopisní papíry, obálky, kalendáře zejména nástěnné a stolní, samolepky, obtisky, poznámkové bloky, desky na spisy, pořadače, omalovánky, activity books (knihy s interaktivním obsahem), balicí papír, školní sešity, skicáky, tužky, pastelky, tuhy, gummy, ořezávátko, penály, papírové tašky, umělohmotné tašky, papírové kapesníky, obaly papírové, těžítka, tiskoviny, časopisy, knihy, databázové produkty v papírové formě, informační produkty v papírové formě, tiskárenské výrobky, štočky, potřeby pro knižní vazby, materiál pro umělec, štětce, psací stroje a kancelářské potřeby (spadající do této třídy), učební pomůcky - v rámci této třídy, pytlíky a sáčky pro obalovou techniku, umělecké nebo ozdobné předměty z papíru, obalové materiály z plastických hmot, náležící do této třídy; (35) reklama, propagace, pronájem reklamních materiálů, informace obchodní nebo podnikatelské, systematizace informací do počítačových databází, odborné obchodní poradenství, obchodní konzultační a zprostředkovatelské služby, reklamní materiály (rozšiřování zákazníkům - letáky, prospekty, tisky vzorky), reklamní nebo inzertní materiály (jejich rozšiřování), reklamní texty (vydávání, zveřejňování, oznámení, vyhlášení, publikování); (36) leasing, nákup na splátky, finanční služby; (37) stavebnictví, opravy a montážní služby, zejména zřizování (montáž) veřejných, soukromých i účelových telekomunikačních sítí; (38) telekomunikační služby, spoje, komunikace, provozování telekomunikační sítě, služby mobilní telekomunikační sítě, výměna, přenos a šíření informací, dat a zpráv, služby veřejnosti spojené s provozováním mobilní radiotelefonní sítě spadající do této třídy, provoz veřejné mobilní telekomunikační a datové sítě, telekomunikační informace, půjčování telekomunikačních zařízení, komunikace (telefonní), počítačová konzultační činnost z oblasti telekomunikační techniky, elektronická pošta, služby připojení k mezinárodní síti Internet, služby na Internetu zahrnuté v této třídě (zejména přístup k síti Internet, včetně vysokorychlostního a přenos hlasové služby přes internetový protokol), pronájem zařízení pro přenos informací, telekomunikace, poradenství v oblasti telekomunikací, zprostředkovatelská činnost v oblasti telekomunikací, šíření elektronických časopisů, informací, elektronických periodik a knih v elektronické podobě prostřednictvím počítačové sítě, zejm. Internetu, pomocí satelitů, poskytování služeb hlasových schránek; (41) informace o možnostech vzdělání, výchovy, zábavy, sportovních a kulturních aktivit, vzdělávací informace, školicí činnost v oblasti telekomunikační a výpočetní techniky, tvorba elektronických časopisů, periodik a knih v elektronické podobě, výchovná, kulturní, vzdělávací a zábavní činnost, školicí činnost, pořádání kulturních, společenských a sportovních akcí, vydavatelská a nakladatelská činnost, soutěžní činnost; (42) pronájem počítačového software, pronájem počítačů, poradenství v oblasti počítačového hardware, poradenství v oblasti informační technologie, analytické a inženýrské práce v oblasti telekomunikací, poradenská činnost v oblasti servisu výpočetní

techniky v rámci této třídy, provozování počítačových center (odborné poradenství), zprostředkovatelská a obstaravatelská činnost v oblasti výpočetní techniky, poradenská a konzultační činnost v oblasti výpočetní techniky a elektrotechniky, hosting pro veškeré oblasti informačních technologií včetně webových stránek v rámci Internetu, extranetu, intranetu.

(730) **ČEZ, a.s.**, Duhová 2/1444, Praha 4, 14053, CZ
(740) JUDr. Aleš Zábrš, Na Beránce 2, Praha 6, 16000

(210) **O-505713**

(220) 02.07.2013

(320) 02.07.2013

(511) 29, 32

(540)

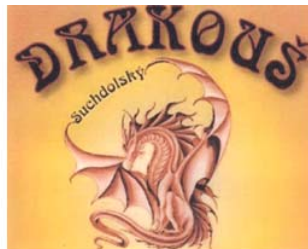

(510) (29) jedlé oleje a tuky; (32) piva, minerální vody, šumivé nápoje a jiné nápoje nealkoholické.

(590) Barevná

(730) **Drahota Miroslav**, Suchdol 227, Suchdol, 28502, CZ

(210) **O-505717**

(220) 02.07.2013

(320) 02.07.2013

(511) 1, 35, 44

(540)

CARBON Energo

(510) (1) organické a anorganické chemické produkty pro zemědělství, lesnictví, sadařství a drobné pěstitele, hnojiva pro zemědělství, lesnictví a zahradnictví; (35) zprostředkovatelská činnost v oblasti obchodu s výrobky ve třídě 1 a službami ve třídě 44; (44) služby zemědělské, odborné poradenství v zemědělství a pro drobné pěstitele, pěstování rostlin, lesnictví, sadařství, služby v oblasti aplikace chemikálií pro ošetření zemědělských plodin.

(730) **KLOFÁČ, spol. s r.o.**, Dolní 680, Brtnice, 58832, CZ

(740) INPROCHES Patentová a známková kancelář, Mgr. Alžběta Jurtíková, Mezírka 1, Brno, 60200

(210) **O-505845**

(220) 08.07.2013

(320) 08.07.2013

(511) 35, 41, 42

(540)



(510) (35) reklamní a propagační činnost, psaní reklamních textů, reklama on-line v počítačové síti, vydávání, publikování a rozšiřování reklamních a propagačních textů a materiálů, návrhy a výroba reklamních brožur, příprava komunikačních a marketingových plánů, poradenství - styky s veřejností, obchodní nebo podnikatelský průzkum, kopírování a rozmnožování dokumentů, organizování komerčních nebo reklamních výstav, odborné konzultace týkající se marketingu, odborné konzultace vztahující se k obchodním záležitostem, informace nebo šetření týkající se obchodu a marketingu, informace nebo zprávy zaměřené na obchodní činnost a marketing, propagace on-line na počítačových sítích a webových stránkách, poskytování informací o komerčních podmínkách a komerčních informacích prostřednictvím globální počítačové sítě; (41) vydavatelská činnost, výroba audiovizuálních vzdělávacích programů, fotografické práce, organizace a vedení odborných kurzů, školení, seminářů, konferencí, workshopů a kurzů vzdělávacích, pedagogických a e-learningových, organizace tematicky zaměřených diskusí a debat, vydávání periodických i

neperiodických publikací, článků a časopisů (vyjma reklamních), zveřejňování odborných informací týkajících se programu a výstupů z pořádaných akcí, výzkumných studentských, grantových a zakázkových projektů, informování o pořádaných informačních, vzdělávacích a setkávacích akcích a výstupech z těchto akcí prostřednictvím webových stránek, blogů a sociálních sítí, informace týkající se vzdělávání, poskytované on-line z počítačové databáze anebo z Internetu; (42) návrh a výroba internetových prezentací, tvorba multimediálních prezentací, umístění webových stránek, hosting digitálního obsahu, jmenovitě on-line deníků, blogů, hosting internetových stránek.

- (730) **České vysoké učení technické v Praze**, Zikova 4, Praha 6, 16636, CZ
(740) Ing. Hana Dušková, Na Kočově 180, Chotutice, 28103

- (210) **O-505897**
(220) 10.07.2013
(320) 10.07.2013
(511) 35, 43
(540)

Smíchovský pavilon

- (510) (35) manažerské služby v oblasti gastronomie; (43) pohostinství, pohostinská činnost v oblasti gastronomie, provoz restaurací.
(590) Barevná
(730) **Šretr Martin Mgr.**, Krále Jiřího 539/42, Karlovy Vary, 36001, CZ
(740) BUREŠ MAGLIA, advokáti, Mgr. Michal Bureš, Bělehradská 14, Karlovy Vary, 36001

- (210) **O-505898**
(220) 10.07.2013
(320) 10.07.2013
(511) 35, 43
(540)

Smíchovský pavilon

- (510) (35) manažerské služby v oblasti gastronomie; (43) pohostinství, pohostinská činnost v oblasti gastronomie, provoz restaurací.
(730) **Šretr Martin Mgr.**, Krále Jiřího 539/42, Karlovy Vary, 36001, CZ
(740) BUREŠ MAGLIA, advokáti, Mgr. Michal Bureš, Bělehradská 14, Karlovy Vary, 36001

- (210) **O-505953**
(220) 11.07.2013
(320) 11.07.2013
(511) 3
(540)

ANIMALE SPORT

- (510) (3) vůně (vonné látky) a parfěmy.
(730) **Animale Group, S.A.**, Edificio Torre Global Bank, Calle 50, Piso 36, Panama, PA
(740) PATENTSERVIS Praha a.s., Na Podkovce 281/10, Praha 4, 14700

- (210) **O-505963**
(220) 11.07.2013
(320) 11.07.2013
(511) 35, 38, 41
(540)

Zprávy z vily

- (510) (35) prodej reklamního času inzerentům, prezentace her a soutěží pro veřejnost, poskytování informací komerčního nebo reklamního charakteru, multimediálních informací komerčního charakteru, komerční využití Internetu v oblastech komerčních internetových médií a vyhledávacích služeb, on-line inzerce, organizační zabezpečování televizního vysílání, zprostředkování v obchodních vztazích, merchandising, marketing, reklamní, inzertní a propagační činnost prostřednictvím jakéhokoliv média, prostřednictvím telefonní sítě nebo datové sítě nebo informační sítě nebo elektronické sítě nebo komunikační sítě nebo

počítačové sítě; (38) televizní vysílání, rozšiřování televizního vysílání, digitální vysílání, přenosy zpráv, přenos zpráv a obrazových informací pomocí počítače, přenášení vysílání pomocí satelitních družic, šíření audiovizuálních děl, technické a organizační zabezpečení televizního vysílání, šíření informací, audio nebo audiovizuálních děl prostřednictvím informační nebo datové nebo elektronické nebo komunikační nebo telekomunikační nebo počítačové sítě, zejména Internetu, informační služby na Internetu související s televizním vysíláním; (41) nakladatelství a vydavatelství, ediční činnost, publikační činnost, nahrávání nosičů zvukových nebo obrazově zvukových, půjčování nahraných zvukových a zvukově obrazových záznamů, tvorba audiovizuálních děl, zpravodajství, publicistika, televizní zpravodajství, obrazové zpravodajství, filmová produkce, filmová produkce, tvorba programů, tvorba a výroba televizních a audiovizuálních programů, agenturní činnost v oblasti kultury, zprostředkování v oblasti kultury, výchovy, zábavy a sportu, výchovná, vzdělávací, soutěžní a zábavní činnost, zábavní nebo kulturní nebo vzdělávací představení, organizace společenských a kulturních akcí, organizace, provozování a provádění her a soutěží i veřejných, výstavní činnost v oblasti kultury nebo zábavy nebo výchovy nebo vzdělávání, poskytování on-line elektronických publikací a děl (bez možnosti stažení), poskytování služeb výchovných, vzdělávacích, soutěžních, kulturních a zábavních prostřednictvím Internetu a jiných sítí, pronájem a půjčování audio přístrojů, video přístrojů, video rekordérů, videokamer, fotoaparátů, promítaček, rozhlasových a televizních přijímačů, filmů, kulturních a vzdělávacích potřeb a přístrojů.

- (730) **FTV Prima, spol. s r.o.**, Na Žertvách 24/132, Praha 8 - Libeň, 18000, CZ

- (210) **O-505978**
(220) 12.07.2013
(320) 12.07.2013
(511) 32, 35, 40
(540)



- (510) (32) piva všeho druhu a nealkoholické nápoje všeho druhu, vše zařazené do této třídy; (35) zprostředkovatelská činnost v oblasti obchodu, velkoobchod-maloobchod, export-import, internetový obchod, vše s pivem a nealkoholickými nápoji, dodavatelské služby pro třetí osoby, marketing, reklama, propagace, inzerce všemi druhy médií, zprostředkovatelská činnost v uvedených oblastech tř. 35; (40) pivovarnické služby, sladovnictví.
(590) Barevná
(730) **PIVOVAR MORDÝŘ s.r.o.**, Vrchlického 169, Holice - Staré Holice, 53401, CZ
(740) Ing. Francis Jupa, Měchenická 4/2554, Praha 4, 14100

- (210) **O-505992**
(220) 12.07.2013
(320) 12.07.2013
(511) 35, 41, 43
(540)

**VYSOČINA
FEST**

- (510) (35) administrativní zpracování nákupních objednávek, obchodní vedení uměleckých agentur, aktualizování reklamních materiálů, analýzy nákladů, aranžování výkladů, příprava a vyhotovení daňového přiznání, vyhledávání dat v počítačových souborech pro třetí osoby, dodavatelské služby pro třetí osoby (nákup výrobků a služeb pro jiné podniky), dražby, posuzování

efektivnosti provozu a racionalizace práce, fakturace, fotokopírování, hospodářské (ekonomické) prognózy, inzerce poštou, kanceláře dovozní a vývozní, komerční informace a rady pro spotřebitele (spotřebitelská poradna), komerční informační kanceláře, komerční správa licencí na výrobky a služby ostatních, kopírování dokumentů, kopírování nebo rozmnožování (reprodukce) dokumentů, dokladů a podobně, maloobchodní nebo velkoobchodní služby pro farmaceutické, veterinární a sanitární přípravky a zdravotní materiál, marketing, marketingové studie, organizace módních přehlídek pro reklamní účely, nábor zaměstnanců, nákupní ceny, analýzy velkoobchodních cen, pomoc při řízení obchodních a průmyslových podniků, obchodní management a podnikové poradenství, obchodní management pro sportovce, poskytování obchodních nebo podnikatelských informací, obchodní nebo podnikatelské profesionální poradenství, obchodní nebo podnikatelský průzkum, obchodní reklama pro třetí osoby, oceňování obchodních podniků, organizování komerčních nebo reklamních výstav, personální poradenství, vyhledávání umístění nákladních vozů pomocí počítače, oceňování a odhady v oblasti podnikání, podnikové poradenství a obchodní management, služby poskytované v souvislosti se stěhováním podniku, pomoc při řízení obchodní činnosti, odborné obchodní poradenství, poradenství při vedení podniků, pořádání veletrhů pro obchodní a reklamní účely, prezentace výrobků v komunikačních médiích pro účely maloobchodu, telemarketing, pronájem prodejních automatů, produkce (výroba) reklamních filmů, pronájem fotokopírovačích strojů, pronájem kancelářských strojů a zařízení, pronájem reklamní doby v komunikačních médiích, pronájem reklamních materiálů, pronájem reklamních ploch, provozní audit, obchodní průzkum, průzkum trhu, průzkum veřejného mínění, zajišťování předplatného novin a časopisů, předplatné pro třetí osoby (obstarávání), předvádění (služby modelek) pro reklamní účely a podporu prodeje, předvádění zboží, překlad informací do počítačových databází, služby týkající se přemísťování (stěhování) provozů, podniků, přepisování, příprava inzertních sloupků, příprava mezd a výplatních listin, psaní na stroji, psaní reklamních textů, psychologické testování pro výběr zaměstnanců, reklama, reklama propagace, reklama on-line v počítačové síti, reklamní agentury, vydávání, zveřejňování, oznámení, vyhlášení, publikování reklamních textů, rozhlasová reklama, rozšiřování reklamních nebo inzertních materiálů zákazníkům (letáky, prospekty, tisky, vzorky), řízení průmyslových nebo obchodních podniků, sekretářské služby, sestavování statistiky, služby (telefonní vzkazy, dotazy), služby v oblasti grafické úpravy pro reklamní účely, služby v oblasti srovnávání cen, služby, poradenství v obchodní činnosti, správa hotelů, srovnávací služby v oblasti cen, styky s veřejností, subdodavatelské služby (obchodní pomoc), systemizace informací do počítačových databází, televizní reklama, televizní reklamy, těsnopis, stenografie, psychologické testování pro výběr zaměstnanců, zpracování textů, účetnictví, účty (sestavování výpisů), vedení kartoték v počítači, vedení kartoték v počítači (řízení souboru), vedení účetních knih, venkovní reklama, vydávání náborových, propagačních a inzertních textů, vyhledávání dat v počítačových souborech (pro třetí osoby), vyhledávání sponzorů, vylepování plakátů, provádění výpisů z účtů, výstřížková služba na zprávy, distribuce vzorků zboží, zajišťování novinového předplatného (pro předplatitele), zajišťování předplatného telekomunikačních služeb (pro ostatní), zaslání reklamních materiálů zákazníkům, předvádění zboží, zprostředkovatelské práce; (41) umělecké módní agentury, cirkusy, praktické cvičení, dabing, dálkové studium, pronájem dekorace, dětské jesle a školky, diskotéky (služby), divadelní představení, drezúra zvířat, elektronické publikování (DTP), služby v oblasti estrád, filmová produkce, jiná než reklamní, filmová studia, filmové projekce, pronájem filmových promítaček a jejich příslušenství, půjčování filmů, fotografování, fotografování na mikrofilm, provozování golfových hřišť, gymnastický výcvik, provozování heren, hraní o peníze, hudební produkce, informace o možnostech rekreace, informace o možnostech rozptýlení, informace o možnostech zábavy, informace o výchově a vzdělávání, internátní školy, kaligrafické služby, poskytování služeb karaoke (hudební doprovod písní dle výběru zpěváka), provozování kasin, služby kempinkové, klubové služby výchovně-zábavné, služby klubů zdraví (zdravotní a kondiční cvičení), knihovny (půjčovny knih), služby pojízdných knihoven, vydávání knih, koncertní síně, sály,

korespondenční kurzy, koučink (školení), kurzy fitness, pořádání loterií, měření času při sportovních disciplínách, organizování módních přehlídek pro zábavu, provozování muzeí, náboženská výchova, služby nahrávacích studií, nahrávání videopásek, noční kluby, obrazové zpravodajství, organizace a pořádání koncertů, organizování a vedení kolokvií, organizování a vedení konferencí, organizování a vedení kongresů, organizování a vedení seminářů, organizování a vedení sympozií, organizování kulturních nebo vzdělávacích výstav, organizování plesů, organizování představení (manažerské služby), organizování vzdělávacích nebo zábavných soutěží, organizování sportovních soutěží, orchestry (služby poskytované -), zábavné parky, plánování a organizování večírků, pomoc při výběru povolání, poradenství pro volbu povolání, pořádání a řízení pracovních setkání (školení), poskytování on-line elektronických publikací (bez možnosti stažení), posunková řeč (tlumočení -), půjčování potápěčské výstroje, praktický výcvik, prázdninové tábory (služby -) (zábava), profesní rekvalifikace, pronájem audio nahrávek, pronájem divadelních dekorací, pronájem herních zařízení, pronájem hraček, pronájem kinematografických filmů, pronájem rozhlasových a televizních přijímačů, pronájem sportovních hřišť, pronájem stadiónů, pronájem video-rekordérů, pronajímání osvětlovacích zařízení pro divadla nebo televizní studia, pronajímání tenisových dvorců, provozování her on-line (z počítačové sítě), provozování sportovních zařízení, provozování zoologických zahrad, překladatelské služby, psaní scénářů, psaní textů (jiných než reklamních), půjčování audio zařízení, půjčování filmových promítaček a příslušenství, půjčování kinofilmů, půjčování přenosných videokamer, půjčování sportovního nářadí, s výjimkou dopravních prostředků, půjčování videokamer, půjčování videopásek, služby pro oddech a rekreaci, reportérské služby, rozhlasová zábava, výroba rozhlasových a televizních programů, služby skládání hudby, služby diskžokejů, výchovně-zábavné služby klubové, služby osobního trenéra (fitness trénink), služby poskytované školami (vzdělávání), služby v oblasti grafické úpravy, jiné než pro reklamní účely, služby v oblasti prodeje vstupenek (zábava), pronájem sportovních zařízení, s výjimkou dopravních prostředků, pořádání a řízení školení, školení, vyučování, školství, internátní školy, tělesná výchova, výroba rozhlasových a televizních programů, televizní zábava, texty (psaní textů) jiné než reklamní, zveřejňování textů kromě reklamních, opatřování titulků, tlumočnické služby, pronájem video pásek, výroba videofilmů, instruktážní výcvik, výchovný, výcvik vydávání elektronických knih a časopisů on-line, vydávání textů, s výjimkou reklamních nebo náborových, vyučování, vyučování (instruktážní služby), vyučování (výchovné služby), vyučování (výuka), vzdělávání, vzdělávací informace, zábava, pobavení, zkoušení, přezkoušení, zpravodajské služby, cvičení zvířat, pronájem zvukové nahrávacích zařízení, živé představení, organizování živých vystoupení; (43) automaty (rychlé občerstvení), služby v barech, bufety, dětské jesle, domovy důchodců, hotelové služby, jídelny a závodní jídelny, kavárny, provozování kempů, pronájem kuchyňských přístrojů, služby motelů, penzionů, penzionů pro zvířata, poskytování přechodného ubytování, ubytovací služby určené pro prázdninové tábory, pronájem přenosných staveb, pronájem zásobníků pitné vody, pronajímání jednacích místností, provoz hotelového ubytování, půjčování stanů, půjčování židlí, stolů, prostírání, nápojového skla, restaurace, rezervace hotelů, rezervace penzionů, rezervace přechodného ubytování, samoobslužné restaurace, turistické noclehárny, ubytovací služby (hotely, penziony), zásobování (catering).

(730) **YASHICA s.r.o.**, Žďárského 186, Kožichovice, 67401, CZ

(210) **O-506139**

(220) 18.07.2013

(320) 18.07.2013

(511) 25, 28, 41

(540)

HC Motor České Budějovice

(510) (25) oděvy, obuv, oděvní doplňky spadající do této třídy; (28) hry, hračky, sportovní potřeby, náčiní a vybavení spadající do této třídy; (41) výchova, vzdělávání, zábavní, sportovní a kulturní aktivity, pořádání soutěží.

(730) **VPPA a.s.**, Stupkova 3/1443, Praha 7, 17000, CZ

(740) Langrova, s.r.o., Skrétova 48, Plzeň, 30100

(210) **O-506142**
(220) 18.07.2013
(320) 18.07.2013
(511) 25, 26, 35, 40
(540)



- (510) (25) pánské, dámské, dětské prádlo, pánské, dámské, dětské oděvy a textilní výrobky všeho druhu obsažené v této třídě, ponožky, punčochové zboží, silonové punčocháče a veškeré silonové výrobky obsažené v této třídě, spodní prádlo, noční oblečení, nátláčky, spodní košilky, bavlněná trika, elastické kalhoty, tepláky, teplákové soupravy, mikiny, roláky, svetry, sportovní oblečení, elastická trika, halenky, šaty, kostýmy, sukně, body, kombinézy, saka, košile, vesty, kabáty, pláštěnky, overaly, stejnokroje, oblečení pro volný čas, plavky a plážové oblečení, župany, vázanky, motýlky, šály, šátky, klobouky, čepice, čelenky, barety, rukavice, zástěry, obuv všeho druhu, polobotky, domácí a sportovní obuv, vysoké boty, veškeré druhy dřinových oděvů a prádla, výrobky z kůže nebo její imitace, jako kalhoty, pláště, bundy, vesty, sukně, čelenky, rukavice; (26) galanterní příslušenství a doplňky oblečení obsažené v této třídě; (35) obchodní činnost zahrnující nákup, prodej a zprostředkování prodeje textilních výrobků, oděvů, obuvi, inzertní, reklamní a propagační činnost, poskytování pomoci při provozu obchodu, včetně zprostředkování obchodních a souvisejících obchodně personálních záležitostí, distribuce zboží k reklamním účelům; (40) šití, krejčovství, vyšívání, zakázková výroba textilních výrobků, oděvů a oděvních doplňků.
- (730) **Jan Daněk**, Haštalská 754/13, Praha 1, 11000, CZ
(740) Halaxová & Halaxová TETRAPAT, Mgr. Eva Halaxová, Dukelská 4, Olomouc, 77900

(210) **O-506145**
(220) 18.07.2013
(320) 18.07.2013
(511) 35, 41, 42
(540)

HYPNO 808

- (510) (35) inzertní, reklamní a propagační činnost, poskytování pomoci při provozu obchodu, včetně zprostředkování obchodních a souvisejících obchodně personálních záležitostí, distribuce zboží k reklamním účelům, rozmnožování dokumentů, prodej zvukových a zvukově-obrazových záznamů, navrhování reklamních ploch, reklamních bannerů; (41) nakladatelství a vydavatelství, vydávání knih, vydávání elektronických knih a časopisů on-line, vydávání textů, vydávání zvukově a zvukově-obrazových záznamů, pronájem zvukových a zvukově-obrazových záznamů, pořádání kulturních a sportovních akcí, zvuková a obrazová postprodukce, pořádání školení, kurzů, seminářů, tvorba elektronických časopisů, periodik, knih; (42) návrhářská a designerská činnost, počítačová grafika a design, umělecký, grafický, průmyslový a interiérový design, obalový design, oděvní návrhářství, navrhování obalů a prospektů, grafické návrhy firemní identity, programování multimediálních aplikací, vytváření a modelování 3D animací, interaktivních a grafických programů, tvorba multimediálních dokumentů, prezentací, aplikací, katalogů, konstrukce www prezentací, tvorba počítačové animace a vizualizace, programových projektů, tvorba informačních databází, poradenství v oblasti grafického designu.
- (730) **Jan Daněk**, Haštalská 754/13, Praha 1, 11000, CZ
(740) Halaxová & Halaxová TETRAPAT, Mgr. Eva Halaxová, Dukelská 4, Olomouc, 77900

(210) **O-506194**
(220) 22.07.2013
(320) 22.07.2013
(511) 7, 11, 37

(540)



- (510) (7) kompresory (stroje), kompresory pro chladicí zařízení, čerpadla (stroje), dmychadla pro kompresi a součásti těchto strojů patřící do třídy 7; (11) chladicí zařízení a stroje, chladničky; (37) montáž, servis a opravy strojů a zařízení uvedených ve třídách 7 a 11.
- (730) **RÍHA GROUP, spol. s r.o.**, Ratiboř u Vsetína 124, Ratiboř u Vsetína, 75621, CZ
(740) Ing. Libor Markes, Grohova 54/145, Brno, 60200

(210) **O-506212**
(220) 22.07.2013
(320) 22.07.2013
(511) 32, 41
(540)

GAMBRINUS FANLIGA OFICIÁLNÍ HRA FOTBALOVÝCH FANDŮ

- (510) (32) piva, minerální vody, šumivé nápoje a jiné nápoje nealkoholické, nápoje a šťávy ovocné, sirupy a jiné přípravky k zhotovování nápojů; (41) výchova, vzdělávání, zábava, sportovní a kulturní aktivity.
- (730) **Plzeňský Prazdroj, a.s.**, U Prazdroje 7, Plzeň, 30497, CZ

(210) **O-506213**
(220) 22.07.2013
(320) 22.07.2013
(511) 36
(540)

FALKON CAPITAL

- (510) (36) investice do distribuce a skladování energií - elektrické energie, tepla, vody, páry, zemního plynu nebo jiných látek, investice do služeb souvisejících s dodávkou, odběrem nebo užíváním energií, především elektřiny a zemního plynu, zejména do dopravy, skladování, distribuce a rozvodu energií, včetně řízení distribuční soustavy, investice do realit, realitní kancelář, odhady nemovitostí.
- (730) **FALKON CAPITAL a.s.**, Betlémské náměstí 6/351, Praha 1 - Staré Město, 11000, CZ
(740) BOHEMIA PATENT, Ing. Jana Vanděliková, Vodičkova 791/41, Praha 1 - Staré Město, 11000

(210) **O-506214**
(220) 22.07.2013
(320) 22.07.2013
(511) 9, 28, 37, 41
(540)



- (510) (9) hrací skříně a hudební automaty, počítače, elektronické terminály, tipovací zařízení; (28) výherní hrací přístroje, elektronická herní zařízení; (37) instalace, údržba a opravy výherních hracích přístrojů, hracích skříní, hudebních automatů a telekomunikačních zařízení; (41) provozování loterií, sázkových her, tipovacích soutěží a her, provozování her on-line, provoz heren, provozování kasin.
- (590) Barevná

- (730) **SYNOT W, a.s.**, Jaktáře 1475, Uherské Hradiště - Mařatice, 68601, CZ
(740) Rott, Růžička & Guttman Patentové, známkové a advokátní kanceláře, JUDr. Michal Růžička, CSc., Vinohradská 37, Praha 2, 12000

- (210) **O-506232**
(220) 23.07.2013
(320) 23.07.2013
(511) 5, 29, 32
(540)

Detonatrol

- (510) (5) nápoje dietetické, upravené pro lékařské účely, dietní potraviny přizpůsobené pro lékařské účely, potrava pro kojence, doplňky potravy minerální v rámci této třídy, doplňky výživové pro lékařské účely, kapsle pro farmaceutické účely, posilující přípravky k léčebným účelům, tonika (léky), laktóza, léčivé čaje, vitamínové přípravky, potravinové doplňky a obsahující látky živočišného původu, potravinové doplňky a obsahující látky rostlinného původu, proteinové potravinové doplňky; (29) mléko, mléčné výrobky, mléčné nápoje s vysokým obsahem mléka, kefir, proteinové mléko, syrovátka, tofu, želatina, kumys, jedlé oleje; (32) nealkoholické nápoje, přípravky nebo příchutě na výrobu nápojů, koncentráty a sirupy k výrobě nápojů, ovocné nebo zeleninové šťávy a džusy a sirupy, nealkoholické nápoje obohacené vitamíny nebo minerály, iontové a energetické nápoje nealkoholické, proteinové nealkoholické nápoje, dietní nápoje, želatinové nápoje, tablety a prášky na přípravu šumivých nealkoholických nápojů, ovocné nebo zeleninové nealkoholické nápoje, nealkoholické nápoje s příchutí ovoce a zeleniny, minerální vody, pramenité vody, sodová voda, voda, šumivé nealkoholické nápoje, míchané nápoje nealkoholické, rajčatová šťáva jako nápoj, aperitivy nealkoholické.
(730) **Bukvic Josef Mgr.**, Ohrazenice 188, Turnov, 51101, CZ
(740) Václav Müller, patentový zástupce, Filipova 2016, Praha 4, 14800

- (210) **O-506233**
(220) 23.07.2013
(320) 23.07.2013
(511) 5, 29, 32
(540)

Mytotest

- (510) (5) nápoje dietetické, upravené pro lékařské účely, dietní potraviny přizpůsobené pro lékařské účely, potrava pro kojence, doplňky potravy minerální v rámci této třídy, doplňky výživové pro lékařské účely, kapsle pro farmaceutické účely, posilující přípravky k léčebným účelům, tonika (léky), laktóza, léčivé čaje, vitamínové přípravky, potravinové doplňky a obsahující látky živočišného původu, potravinové doplňky a obsahující látky rostlinného původu, proteinové potravinové doplňky; (29) mléko, mléčné výrobky, mléčné nápoje s vysokým obsahem mléka, kefir, proteinové mléko, syrovátka, tofu, želatina, kumys, jedlé oleje; (32) nealkoholické nápoje, přípravky nebo příchutě na výrobu nápojů, koncentráty a sirupy k výrobě nápojů, ovocné nebo zeleninové šťávy a džusy a sirupy, nealkoholické nápoje obohacené vitamíny nebo minerály, iontové a energetické nápoje nealkoholické, proteinové nealkoholické nápoje, dietní nápoje, želatinové nápoje, tablety a prášky na přípravu šumivých nealkoholických nápojů, ovocné nebo zeleninové nealkoholické nápoje, nealkoholické nápoje s příchutí ovoce a zeleniny, minerální vody, pramenité vody, sodová voda, voda, šumivé nealkoholické nápoje, míchané nápoje nealkoholické, rajčatová šťáva jako nápoj, aperitivy nealkoholické.
(730) **Bukvic Josef Mgr.**, Ohrazenice 188, Turnov, 51101, CZ
(740) Václav Müller, patentový zástupce, Filipova 2016, Praha 4, 14800

- (210) **O-506236**
(220) 23.07.2013
(320) 23.07.2013
(511) 3, 5, 35
(540)

VERAL NEO - Gel proti bolesti za cenu, která nebolí

- (510) (3) parfumerie, vonné oleje, kosmetika, vlasové vody (lotions);

(5) farmaceutické a veterinářské výrobky, hygienické výrobky pro léčebné účely, dietní potraviny a dietetické přípravky pro léčebné nebo veterinární účely, potraviny pro batolata, potravní doplňky pro lidskou potřebu a pro zvířata, náplasti, obvazový materiál, materiály pro plombování zubů a pro zubní otisky, dezinfekční přípravky, výrobky pro hubení škodlivých zvířat, fungicidy, herbicidy; (35) propagační činnost, reklama, pomoc při řízení obchodní činnosti, obchodní administrativa, kancelářské práce.

- (730) **Herbacos Recordati s.r.o.**, Štrossova 239, Pardubice, 53003, CZ
(740) Karel Čálek, patentový zástupce, Nad Palatou 12/2657, Praha 5, 15000

- (210) **O-506238**
(220) 23.07.2013
(320) 23.07.2013
(511) 36
(540)

MOTOCARE

- (510) (36) informace o pojištění, zprostředkování pojištění, uzavírání pojištění.
(730) **Europ Assistance s.r.o.**, Na Pankráci 127, Praha 4, 14000, CZ

- (210) **O-506239**
(220) 23.07.2013
(320) 23.07.2013
(511) 16, 39, 43
(540)



**Магазин
Экспресс**

- (510) (16) cestovní a propagační brožury a knihy, časopisy, katalogy služeb cestovní kanceláře, cestovní manuály, prospekty, plakáty, pouzdra na doklady a pasy, reklamní tabule zařazené v této třídě; (39) provozování cestovní agentury, zprostředkování autobusové a automobilové dopravy, poskytování informací ohledně cest o autobusové, železniční, letecké a lodní dopravě, zprostředkování doprovázení turistů, organizování a zprostředkování exkurzí; (43) služby cestovní agentury, zejména v oblasti ubytování a stravování turistů.
(590) Barevná
(730) **BUSINKOFF s.r.o.**, Košťálkova 1105/1, Praha 8, 18200, CZ

- (210) **O-506262**
(220) 24.07.2013
(320) 24.07.2013
(511) 16, 35, 38, 41, 42
(540)

Brand Awareness Field Force

- (510) (16) papír a výrobky z papíru, lepenka a výrobky z lepenky, tištěné materiály, publikace, noviny, periodika a časopisy, knihy, propagační materiály, fotografie, plakáty, kalendáře, papírnické zboží, plastické obalové materiály obsažené v této třídě; (35) reklama, reklamní agentura, tvorba, aktualizace a rozšiřování reklamních materiálů, včetně reklamy on-line, psaní reklamních textů, vydávání a zveřejňování reklamních textů, administrativní služby, obchodní a podnikatelské informace, prezentace výrobků v komunikačních médiích pro maloobchodní účely, obchodní reklama pro třetí osoby, průzkum trhu, styky s veřejností, činnost ekonomických a organizačních poradců, konzultační služby v oblasti marketingu; (38) komunikační služby, zasilání zpráv; (41) vydavatelské služby, vzdělávací informace, služby v oblasti vzdělávání, školicí služby, pořádání seminářů a konferencí, psaní textů (jiných než reklamních); (42) návrhářské a designerské služby, služby art studia obsažené v této třídě, služby průmyslového designu, návrhářství v obalové technice, informační, průzkumové a konzultační služby týkající se shora uvedeného v této třídě, internetové informační a konzultační služby týkající se uvedeného v této třídě, zajišťování informací týkajících se uvedených služeb v této třídě.

- (730) **Collective Connections s.r.o.**, Paříkova 910/11a, Praha 9, 19000, CZ
(740) JUDr. Gabriela Vendlová, PhD., Korunní 104, Objekt E, Praha 10, 10100

- (210) **O-506264**
(220) 24.07.2013
(320) 24.07.2013
(511) 9, 16, 35, 38, 41, 42
(540)



- (510) (9) nahané a nenahané nosiče záznamů zvuku a obrazu; (16) časopisy, periodické a neperiodické tiskoviny, propagační tiskoviny, zejména katalogy, prospekty, plakáty, fotografie, knihy; (35) propagační činnost, reklama, zejména prostřednictvím rozhlasového vysílání; (38) provozování rozhlasového vysílání, šíření rozhlasových pořadů přes Internet; (41) činnost vzdělávací, zábavná a vyučovací, pořádání koncertů, agenturní činnost v oblasti umění a kultury, pořádání hudebních soutěží, tvorba rozhlasových programů, rozhlasové zpravodajství, publicistika; (42) tvorba a správa webových stránek.
(590) Barevná
(730) **Český rozhlas**, Vinohradská 12, Praha 2, 12099, CZ
(740) JUDr. Filip Winter, advokát, Mostecká 21, Praha 1 - Malá Strana, 11800

- (210) **O-506265**
(220) 24.07.2013
(320) 24.07.2013
(511) 9, 16, 35, 38, 41, 42
(540)



- (510) (9) nahané a nenahané nosiče záznamů zvuku a obrazu; (16) časopisy, periodické a neperiodické tiskoviny, propagační tiskoviny, zejména katalogy, prospekty, plakáty, fotografie, knihy; (35) propagační činnost, reklama, zejména prostřednictvím rozhlasového vysílání; (38) provozování rozhlasového vysílání, šíření rozhlasových pořadů přes Internet; (41) činnost vzdělávací, zábavná a vyučovací, pořádání koncertů, agenturní činnost v oblasti umění a kultury, pořádání hudebních soutěží, tvorba rozhlasových programů, rozhlasové zpravodajství, publicistika; (42) tvorba a správa webových stránek.
(590) Barevná
(730) **Český rozhlas**, Vinohradská 12, Praha 2, 12099, CZ
(740) JUDr. Filip Winter, advokát, Mostecká 21, Praha 1 - Malá Strana, 11800

- (210) **O-506266**
(220) 24.07.2013
(320) 24.07.2013
(511) 9, 16, 35, 38, 41, 42
(540)



- (510) (9) nahané a nenahané nosiče záznamů zvuku a obrazu; (16)

časopisy, periodické a neperiodické tiskoviny, propagační tiskoviny, zejména katalogy, prospekty, plakáty, fotografie, knihy; (35) propagační činnost, reklama, zejména prostřednictvím rozhlasového vysílání; (38) provozování rozhlasového vysílání, šíření rozhlasových pořadů přes Internet; (41) činnost vzdělávací, zábavná a vyučovací, pořádání koncertů, agenturní činnost v oblasti umění a kultury, pořádání hudebních soutěží, tvorba rozhlasových programů, rozhlasové zpravodajství, publicistika; (42) tvorba a správa webových stránek.

- (590) Barevná
(730) **Český rozhlas**, Vinohradská 12, Praha 2, 12099, CZ
(740) JUDr. Filip Winter, advokát, Mostecká 21, Praha 1 - Malá Strana, 11800

- (210) **O-506267**
(220) 24.07.2013
(320) 24.07.2013
(511) 9, 16, 35, 38, 41, 42
(540)



- (510) (9) nahané a nenahané nosiče záznamů zvuku a obrazu; (16) časopisy, periodické a neperiodické tiskoviny, propagační tiskoviny, zejména katalogy, prospekty, plakáty, fotografie, knihy; (35) propagační činnost, reklama, zejména prostřednictvím rozhlasového vysílání; (38) provozování rozhlasového vysílání, šíření rozhlasových pořadů přes Internet; (41) činnost vzdělávací, zábavná a vyučovací, pořádání koncertů, agenturní činnost v oblasti umění a kultury, pořádání hudebních soutěží, tvorba rozhlasových programů, rozhlasové zpravodajství, publicistika; (42) tvorba a správa webových stránek.
(590) Barevná
(730) **Český rozhlas**, Vinohradská 12, Praha 2, 12099, CZ
(740) JUDr. Filip Winter, advokát, Mostecká 21, Praha 1 - Malá Strana, 11800

- (210) **O-506268**
(220) 24.07.2013
(320) 24.07.2013
(511) 24, 25, 28
(540)

MODANET

- (510) (24) domácí textil, zejména ložní prádlo, závěsy, utěrky, ubrusy; (25) oděvy, obuv, oděvní doplňky v rámci této třídy; (28) hračky.
(730) **JUMBOHAND s.r.o.**, Revoluční 891/50, Krnov, 79401, CZ
(740) Jansa, Mokřý, Otevřel & partneři, v.o.s., JUDr. Lukáš Jansa, advokát, Sokola Tůmy 743/16, Ostrava - Mariánské Hory, 70900

- (210) **O-506269**
(220) 24.07.2013
(320) 24.07.2013
(511) 43
(540)



- (510) (43) služby zajišťující stravování a nápoje.
(590) Barevná
(730) **Iiakopoulou Stanislava Manuela**, gen. Stefánika 1, Přerov, 75002, CZ

- (210) **O-506272**
(220) 24.07.2013
(320) 24.07.2013

(511) 28
(540)



- (510) (28) modelová železnice a její příslušenství včetně stavebnice, dílů a komponentů, modelová železnice z plastových, kovových a přírodních materiálů ovládaná mechanicky či elektronicky, její příslušenství včetně stavebnice, dílů a komponentů, hračky.
(730) **Richter Josef**, Hráskeho 1906/3, Praha 4 - Chodov, 14800, CZ
(740) Hladina & Roubíček, advokátní kancelář, s.r.o., Mgr. Michal Roubíček, Revoluční 1082/8, Praha 1 - Nové Město, 11000

- (210) **O-506283**
(220) 24.07.2013
(320) 24.07.2013
(511) 16, 17, 18, 20, 21, 24, 25, 26, 27, 28, 31, 32, 33, 34, 35, 39, 41, 42, 43, 45

Napoleonské hry

- (510) (16) brožury, desky (papírnické výrobky), kalendáře, kalendáře trhací, karty, mapy (zeměpisné), obálky (papírnické výrobky), obaly na spisy, obrazy (malby) zarámované či nezarámované, papír dopisní, plakáty, pohlednice, poštovní známky, prospekty, potřeby na psaní, psací potřeby, publikace, razítka, razítka pro adresy, razítkovací podušky, ročenky, tabule reklamní z papíru nebo lepenky, tiskoviny, tužky; (17) gumové pytle na balení, zábrany (volné -) proti znečištění, zvukově-izolační materiály; (18) batohy, batohy turistické, brašny lovecké, cestovní kufry, deštníky, deštníky (kostice na - a slunečníky), aktovky, diplomaty, cepiny, kabelky, klapky (kožené -), klíčenky (kožená galanterie), klobouky (kožené krabice na -), chomouty (kožené -), koně (nákolenice pro -), koně (příkrývky na -), navštívenky (pouzdra na -), peněženky, pouzdra na klíče (kožená galanterie), karty, průkazy (peněženky), sedlářské výrobky, síťky nákupní, slunečníky, tašky cestovní, tašky cestovní (kožená galanterie), tašky lovecké, tašky na kolečkách; (20) busty ze dřeva, vosku, sádry nebo umělých hmot, části nábytku ze dřeva, dekorativní předměty (přenosné), desky (stolní -), díla umělecká ze dřeva, vosku, sádry nebo umělých hmot, klobouky (stojany na -), koše, krabice ze dřeva nebo z umělých hmot, lahve (obaly na -) dřevěné, lahve (uzávěry na -) (nekovové), lavičky (nábytek), lišty na rámy obrazů, lišty rámu na obrazy, poštovní schránky, kromě zděných a kovových, zástěny ochranné u topenišť pro domácnost, sklo (stříbřené -) (pro výrobu zrcadel), štítky (identifikační -) (nekovové), štíty (vývěsní -) ze dřeva nebo umělých hmot, tabule vývěsní, umělecká díla ze dřeva, vosku, sádry nebo umělých hmot, vitríny (nábytek), zástěny; (21) busty z porcelánu, terakoty, nebo skla, hřebeny, kávové soupravy, s výjimkou souprav z drahých kovů, lahve, polní lahve, vývrtky; (24) klobouky textilní (podšívky pro -), korouhve, praporec, plátno hrubé ztužené (i voskované), pytlovina (žíněná tkanina); (25) cylindry, čelenky, klobouky, kostýmy, obleky; (26) brože (jako oděvní doplňky), kloboukové ozdoby (ne z drahých kovů), kokardy (textilní galanterie), odznaky ozdobné (knoflíky), odznaky, ne z drahých kovů; (27) koberce; (28) divadelní masky, flerety pro šerm, hra v kostky, hra v šachy, hrací karty, hrací kuličky, hry, hry společenské, karnevalové masky, kostky hrací (pohárky na -), loutky, puzzles, stavebnicové kostky (hračky), šermířské masky, šermířské rukavice, šermířské zbraně; (31) čerstvé kaštiny, květiny sušené na ozdobu, rostliny, sušené pro dekoraci; (32) likéry (přípravky na výrobu -); (33) alkoholické esence, alkoholické nápoje, s výjimkou pív, alkoholické výtažky z ovoce, alkoholové extrakty, destilované nápoje, medovina, nápoje obsahující ovoce (alkoholické -); (34) cigaretová pouzdra, s výjimkou pouzder z drahých kovů, cigarety, doutníky, dýmky, dýmky (stojany na -), popelníky, s výjimkou popelníků z drahých kovů, tabák, tabák (pouzdra na -), zapalovače doutníků (zásobníky plynu pro -), zapalovače kuřácké, žvýkáci tabák; (35) aktualizování reklamních materiálů, dodavatelské služby pro třetí osoby (nákup výrobků a služeb pro jiné podniky), informace (obchodní nebo podnikatelské -), obchodní nebo podnikatelský průzkum, průzkum trhu, příprava inzertních sloupků, reklama,

reklama on line v počítačové síti, reklamní materiály (rozšiřování -) zákazníkům (letáky, prospekty, tisky, vzorky), reklamní nebo inzertní materiály (rozšiřování -), reklamní plochy (pronájem -), reklamní texty (vydávání, zveřejňování, oznámení, vyhlášení, publikování -), styky s veřejností, studie (marketingové -), televizní reklama, texty (zpracování -), veřejné mínění (průzkum -), venkovní reklama, výstavy komerční a reklamní (organizování -), zaslání reklamních materiálů zákazníkům; (39) balení zboží, dodávka zboží poštou, doprovázení turistů, doprava (informace o -), cesty (organizování -), prohlídky (turistické); (41) dekorace (pronájem -), filmy (půjčování -), informace o možnostech rozptýlení, filmové projekce, knihovny (půjčovny knih), knihy (vydávání -), konference (organizování a vedení -), kongresy (organizování a vedení -), organizování kulturních nebo vzdělávacích výstav, organizování představení (manažerské služby), organizování soutěží (vzdělávacích nebo zábavných), plánování a organizování večírků, předprodej vstupenek, texty (zveřejňování -) kromě reklamních, výcvik (instruktážní); (42) výzdoba interiérů; (43) kavárny, pronajímání jednacích místností, půjčování židlí, stolů, prostírání, nápojového skla; (45) oděvy (půjčování -).

- (730) **Město Slavkov u Brna**, Palackého nám. 65, Slavkov u Brna, 68401, CZ

- (210) **O-506284**
(220) 24.07.2013
(320) 24.07.2013
(511) 9, 16, 35, 38, 41
(540)



- (510) (9) antény, audiovizuální zařízení pro výuku, automaty hudební, hrací skříně uváděné do chodu vhozením mince, nástroje na určování azimutu, barometry, brýle, pouzdra na brýle, brýle sluneční, brýle proti slunci, brýlové řetízky, buzoly, směrové kompas, clony na oči, čističe nosičů zvukových záznamů, čočky kontaktní, čočky optické, čtecí zařízení v televizi, dalekohledy, diapositivy, promítací přístroje na diapositivy, diktafony, magnetické disky, kompaktní disky (audio-video), gramofonové desky, gramofonové jehly, disky optické, DVD přehrávače, elektronická pera (vizuální zobrazovací jednotky), elektronické oznamovací tabule, elektronické publikace (s možností stažení), epidiascopy, filmové kamery, exponované filmy, stříhací zařízení na filmy, kreslené filmy, fotoaparáty, hologramy, nosiče záznamů nahrané i nenahrané, audiovizuální programy, filmy, CD disky, DVD disky, obaly na CD disky nebo DVD disky nebo na nosiče záznamů, jezdecké přilby, kalkulačky, kalkulačky kapesní, exponované kinofilmy, klávesnice počítačové, krokoměry, magnetická média, magnetické disky, magnetické nosiče dat, magnetické pásky, magnetofony, magnety, magnety dekorativní, mincové mechanismy pro televizory, monitory, mikrofony, nosiče dat magnetické, nosiče dat optické, nosiče zvukových nahrávek, nosiče zvukových záznamů nahrané i nenahrané, audiovizuální díla na nosičích, audiovizuální díla v digitální podobě, programové vybavení pro počítače, interaktivní software, software, hardware výpočetní techniky, interaktivní databáze, elektronické databáze, multimediální aplikace, elektronické multimediální nebo elektronické multimediální katalogy, elektronická periodika a knihy v elektronické podobě, ochranné brýle pro sport, ochranné helmy pro sport, obrazovky, optické disky kompaktní CD ROM, plátna promítací, počítače, počítačové hry (programy), počítačové tiskárny, podložky pod myš, potápěčské masky, potápěčské oděvy, potápěčské rukavice, pravítka (měřicí přístroje), pravítka logaritmická, přehrávače kompaktních disků, přilby ochranné, přístroje pro reprodukci zvuku, rádia, signalizační pišťalky, sluchátka, snímače obrazu, skenery (zpracování dat), tampóny do uší pro potápěče, televizní přístroje, trojúhelníky výstražné pro vozidla, videokamery, videokazety, videopásky, vyučovací stroje, zápisník elektronický, závaží; (16) alba, atlasy, pouzdra s barvami (školní pomůcky), blahopřání, blahopřání hudební, bloky (papírnické výrobky), brožury, papírové bryndáčky, časopisy, časopisy -

komiksy, čínská tuš, desky (papírnické výrobky), psací desky s klipsem na přidržování papíru, desky na dokumenty (šanonny, pořadače), dopisní papír, držáky na psací potřeby, figurky (sošky) z papírové hmoty, fólie hliníková na balení potravin, fotografie, stojany na fotografie, zemské glóbusy, grafické reprodukce, grafiky, gumy na mazání, hlína modelovací, houbičky navlhčovací (kancelářské potřeby), hroty psacích per, chrániče prstů (kancelářské potřeby), inkoust v tyčince, inkousty, kalamáře, kalendáře, kalendáře trhací, kancelářské potřeby, kromě nábytku, kancelářské sponky, papírové kapesníky, výrobky z kartónu, spadající do této třídy, karty, katalogy, kelímky papírové na mléčné výrobky, krabice na klobouky z lepenky, knihy, záložky do knih, knížky brožované, knižní zarážky, vzory na kopírování, papírové kornouty, krabice lepenkové nebo papírové, kružítko, křída na psaní, laminovačky (- na dokumenty) pro použití v kanceláři, výrobky z lepenky spadající do této třídy, malířská plátna, malířské stojany, malířské štětce, štětce, štětce na psaní, mapy, zeměpisné mapy, mašle papírové, materiály na pečeti, pomůcky na mazání, sáčky pro mikrovlnné trouby, misky na vodové barvy, materiály na modelování, nálepky (lepící pásy) pro kancelářské použití nebo pro domácnost, napínáčky, násadky na pera, noviny, nože na papír, obálky, obaly (papírnické výrobky), obaly na spisy, obtisky, ocelová pera, opěradla na ruce pro malíře, ořezávací strojky na tužky, ořezávkata na tužky, oznámení rodinných událostí (papírnické výrobky), palety pro malíře, papír, dopisní papír, papír kopírovací (pauzovací), pergamenový papír, papír sací, svítící papír, toaletní papír, papír voskovaný, papír Xuan, papírenské výrobky spadající do této třídy, papírová prostírání, papírové ubrusy, papírové podložky pod sklenice, podložky pod pивní sklenice, papírové ubrusky, pastelky, pouzdra na pasy, pečete, penály, pera (kancelářské potřeby), pera plnicí, periodika, plakáty, plány, psací podložky, pomůcky učební, kromě přístrojů, pohlednice, poštovní známky, potřeby na psaní, poutače z papíru nebo lepenky, pouzdra na doklady, pouzdra na pera, pouzdra s psacími potřebami, papírové praporky, pravítka, prospekty, příručky, psací podložky, psací soupravy (sada psacích potřeb), publikace, papírové pytlíky jako obaly, razítka, razítka datovací, pouzdra na razítka, razítkovací podušky, ročenky, papírové ručníky, rýsovací nástroje, samolepky, samolepky pro domácnost a pro kancelářské potřeby, sešity, sešivačky, skicáky, stíratka na tabule, školní potřeby, tabule školní, těžítka, tikety, tiskopisy, tiskové typy, tiskoviny, tužky, tuhy do tužek, držátka na tužky, patentní tužky, uhly na kreslení, zápisníky, zpěvníky; (35) reklamní, inzertní a propagační činnost, marketing, inzerce poštou, licence na výrobky a služby ostatních (komerční správa), nábor zaměstnanců, pomoc při řízení obchodní činnosti, obchodní nebo podnikatelské informace, obchodní nebo podnikatelský průzkum, organizování výstav (komerčních nebo reklamních), personální poradenství, pořádání veletrhů pro obchodní a reklamní účely, průzkum trhu, průzkum veřejného mínění, zajišťování předplatného telekomunikačních služeb pro ostatní, merchandising, organizační zabezpečování televizního vysílání, předvádění zboží, příprava inzertních sloupků, reklama (propagace), reklama on-line v počítačové síti, aktualizování reklamních materiálů, pronájem reklamních materiálů, zaslání reklamních materiálů zákazníkům, rozšiřování reklamních nebo inzertních materiálů, sekretářské služby, služby v oblasti grafické úpravy pro reklamní účely, styky s veřejností, vydávání reklamních nebo náborových propagačních a inzertních textů, televizní reklama, obchodní vedení uměleckých agentur, zajišťování novinového předplatného (pro předplatitele); (38) telekomunikace, služby umožňující komunikaci jedné osoby s druhou, elektronická pošta, služby elektronických nástěnek (telekomunikační služby), informační kanceláře, vysílání kabelové televize, služby dálkových konferencí, počítačová komunikace, posílání zpráv, poskytování internetových diskusních fór, pronájem přístrojů pro přenos zpráv, pronájem přístupového času ke globálním počítačovým sítím, pronájem zařízení pro přenos informací, přenášení pomocí satelitních družic, přenos zpráv a obrazových informací pomocí počítače, půjčování telekomunikačních zařízení, telekonference (služby dálkových konferencí), teleshoppingové služby (poskytování televizních kanálů pro teleshoppingové služby), televizní vysílání, digitální vysílání, televizní vysílání programů, televizní vysílání zábavných, vzdělávacích, výchovných, soutěžních, diskusních a informačních pořadů, šíření elektronických časopisů, informací, elektronických periodik, knih v elektronické

podobě, audio nebo audiovizuálních děl prostřednictvím informační nebo datové nebo elektronické nebo komunikační nebo telekomunikační nebo počítačové sítě, zejména Internetu, pomocí satelitů a jiné, informační služby na Internetu související s televizním vysíláním, služby na Internetu související s televizním vysíláním, provozování internetového serveru, provozování internetového portálu, zajištění prostoru pro webové stránky, poskytování portálu na Internetu, poskytování on-line platformy pro nahrávání, zpracování, přenos a aktualizaci dat, obrázků, fotografií, 3D aplikací, telexové služby, radiové vysílání, výzvy (služby poskytované rádiem, telefonem nebo jinými elektronickými komunikačními prostředky), zaslání zpráv; (41) dabing, nakladatelství a vydavatelství, ediční činnost, publikační činnost, nahrávání nosičů zvukových nebo obrazově zvukových, služby v oblasti digitálního zpracování obrazu, elektronické publikování (DTP), služby v oblasti estrád, tvorba a šíření audiovizuálních děl, zpravodajství, publicistika, televizní zpravodajství, TV produkce, tvorba programů, tvorba a výroba televizních a audiovizuálních programů, obrazově zpravodajství, filmová produkce, jiná než reklamní, filmová studia, filmová tvorba, filmové projekce, pronájem filmových promítaček a jejich příslušenství, půjčování filmů, fotografování, informace o možnostech zábavy, informace o výchově a vzdělávání, poskytování služeb v oblasti karaoke (hudební doprovod písní dle výběru zpěváka), výchovně zábavné klubové služby, kluby zdraví (služby), knihovny (půjčování knih), vydávání knih, koncertní síně, sály, organizování a vedení konference, organizování a vedení kongresu, korespondenční kurzy, provozování muzea, služby nahrávacího studia, nahrávání videopásek, organizování kulturních nebo vzdělávacích výstav, organizace společenských a kulturních akcí, organizace, provozování a provádění her a soutěží i veřejných, provozování kina, organizování plesů, organizování vzdělávacích nebo zábavných soutěží, výstavní činnost v oblasti kultury nebo zábavy nebo výchovy nebo vzdělávání, zábavné parky, plánování a organizování večírků, pořádání soutěží krásy, poskytování on-line elektronických publikací (bez možnosti stažení), pronájem audio nahrávek, pronájem dekorací, pronájem kinematografických filmů, pronájem osvětlovacích zařízení pro divadla nebo televizní studia, pronájem rozhlasových a televizních přijímačů, provozování her on-line (z počítačové sítě), předprodej vstupenek, výroba divadelních nebo jiných představení, půjčování filmů, půjčování přenosných videokamer, půjčování videokamer, půjčování videopásek, psaní scénářů, pronájem rozhlasových a televizních přijímačů, organizování a vedení seminářů, služby v oblasti grafické úpravy, jiné než pro reklamní účely, studia nahrávací (služby), reportérské služby, školení, vyučování, výroba rozhlasových a televizních programů, televizní zábava, zveřejňování textů, kromě reklamních, tlumočení posunkové řeči, opatřování titulky, výuka, vzdělávací informace, nahrávání videopásek, stříhání videopásek, vydávání elektronických knih a časopisů on-line, vydávání textů, s výjimkou reklamních nebo náborových, výroba videofilmů, pronájem zvukového nahrávacího zařízení, živé představení, organizování živých vystoupení.

(730) Česká televize, Kavčí Hory, Praha 4 - Kavčí Hory, 14070, CZ

(210) O-506285

(220) 24.07.2013

(320) 24.07.2013

(511) 9, 16, 35, 38, 41

(540)



(510) (9) antény, audiovizuální zařízení pro výuku, automaty hudební, hrací skříně uváděné do chodu vhozením mince, nástroje na určování azimutu, barometry, brýle, pouzdra na brýle, brýle sluneční, brýle proti slunci, brýlové řetízky, buzoly, směrové kompas, clony na oči, čističe nosičů zvukových záznamů, čočky kontaktní, čočky optické, čtecí zařízení v televizi, dalekohledy, diapositivy, promítací přístroje na diapositivy, diktafony, magnetické disky, kompaktní disky (audio-video), gramofonové

desky, gramofonové jehly, disky optické, DVD přehrávače, elektronická pera (vizuální zobrazovací jednotky), elektronické oznamovací tabule, elektronické publikace (s možností stažení), epidiascopy, filmové kamery, exponované filmy, stříhací zařízení na filmy, kreslené filmy, fotoaparáty, hologramy, nosiče záznamů nahrané i nenahrané, audiovizuální programy, filmy, CD disky, DVD disky, obaly na CD disky nebo DVD disky nebo na nosiče záznamů, jezdecké přilby, kalkulačky, kalkulačky kapesní, exponované kinofilmy, klávesnice počítačové, krokoměry, magnetická média, magnetické disky, magnetické nosiče dat, magnetické pásky, magnetofony, magnety, magnety dekorativní, mincové mechanismy pro televizory, monitory, mikrofony, nosiče dat magnetické, nosiče dat optické, nosiče zvukových nahrávek, nosiče zvukových záznamů nahrané i nenahrané, audiovizuální díla na nosičích, audiovizuální díla v digitální podobě, programové vybavení pro počítače, interaktivní software, software, hardware výpočetní techniky, interaktivní databáze, elektronické databáze, multimediální aplikace, elektronické multimediální nebo elektronické multimediální katalogy, elektronická periodika a knihy v elektronické podobě, ochranné brýle pro sport, ochranné helmy pro sport, obrazovky, optické disky kompaktní CD ROM, plátna promítací, počítače, počítačové hry (programy), počítačové tiskárny, podložky pod myš, potápěčské masky, potápěčské oděvy, potápěčské rukavice, pravítka (měřicí přístroje), pravítka logaritmická, přehrávače kompaktních disků, přilby ochranné, přístroje pro reprodukci zvuku, rádia, signalizační píšťalky, sluchátka, snímáče obrazu, skenery (zpracování dat), tampóny do uší pro potápěče, televizní přístroje, trojúhelníky výstražné pro vozidla, videokamery, videokazety, videopásky, vyučovací stroje, zápisník elektronický, závaží; (16) alba, atlasy, pouzdra s barvami (školní pomůcky), blahopřání, blahopřání hudební, bloky (papírnické výrobky), brožury, papírové bryndáčky, časopisy, časopisy – komiksy, čínská tuš, desky (papírnické výrobky), psací desky s klipsem na přidržování papíru, desky na dokumenty (šanon, požadače), dopisní papír, držáky na psací potřeby, figurky (sošky) z papírové hmoty, fólie hliníková na balení potravin, fotografie, stojany na fotografie, zsměské glóbusy, grafické reprodukce, grafiky, gumy na mazání, hlína modelovací, houbičky navlhčovací (kancelářské potřeby), hroty psacích per, chrániče prstů (kancelářské potřeby), inkoust v tyčince, inkousty, kalamáře, kalendáře, kalendáře trhací, kancelářské potřeby, kromě nábytku, kancelářské sponky, papírové kapesníky, výrobky z kartónu, spadající do této třídy, karty, katalogy, kelímky papírové na mléčné výrobky, krabice na klobouky z lepenky, knihy, záložky do knih, knížky brožované, knižní záložky, vzory na kopírování, papírové kornouty, krabice lepenkové nebo papírové, kružítko, křída na psaní, laminovačky (- na dokumenty) pro použití v kanceláři, výrobky z lepenky spadající do této třídy, malířská plátna, malířské stojany, malířské štětce, štětce, štětce na psaní, mapy, zeměpisné mapy, mašle papírové, materiály na pečetění, pomůcky na mazání, sáčky pro mikrovlnné trouby, misky na vodové barvy, materiály na modelování, nálepky (lepící pásky) pro kancelářské použití nebo pro domácnost, napínáčky, násadky na pera, noviny, nože na papír, obálky, obaly (papírnické výrobky), obaly na spisy, obtisky, ocelová pera, opěradla na ruce pro malíře, ořezávací strojky na tužky, ořezávací na tužky, oznámení rodinných událostí (papírnické výrobky), palety pro malíře, papír, dopisní papír, papír kopírovací (pauzovací), pergamenový papír, papír sací, svítící papír, toaletní papír, papír voskovaný, papír Xuan, papírenské výrobky spadající do této třídy, papírová prostrávání, papírové ubrusy, papírové podložky pod sklenice, podložky pod pívni sklenice, papírové ubrusy, pastelky, pouzdra na pasy, pečetě, penály, pera (kancelářské potřeby), pera plnicí, periodika, plakáty, plány, psací podložky, pomůcky učební, kromě přístrojů, pohlednice, poštovní známky, potřeby na psaní, poutače z papíru nebo lepenky, pouzdra na doklady, pouzdra na pera, pouzdra s psacími potřebami, papírové praporky, pravítka, prospekty, příručky, psací podložky, psací soupravy (sada psacích potřeb), publikace, papírové pytlíky jako obaly, razítka, razítka datovací, pouzdra na razítka, razítkovací podušky, ročenky, papírové ručníky, rýsovací nástroje, samolepky, samolepky pro domácnost a pro kancelářské potřeby, sešity, sešivačky, skicáky, stírátko na tabule, školní potřeby, tabule školní, těžítka, tikety, tiskopisy, tiskové typy, tiskoviny, tužky, tuhy do tužek, držátka na tužky, patentní tužky, uhly na kreslení, zápisníky, zpěvníky; (35) reklamní, inzertní a propagační činnost, marketing, inzere

poštou, licence na výroby a služby ostatních (komerční správa), nábor zaměstnanců, pomoc při řízení obchodní činnosti, obchodní nebo podnikatelské informace, obchodní nebo podnikatelský průzkum, organizování výstav (komerčních nebo reklamních), personální poradenství, pořádání veletrhů pro obchodní a reklamní účely, průzkum trhu, průzkum veřejného mínění, zajišťování předplatného telekomunikačních služeb pro ostatní, merchandising, organizační zabezpečování televizního vysílání, předvádění zboží, příprava inzertních sloupků, reklama (propagace), reklama on-line v počítačové síti, aktualizování reklamních materiálů, pronájem reklamních materiálů, zasílání reklamních materiálů zákazníkům, rozšiřování reklamních nebo inzertních materiálů, sekretářské služby, služby v oblasti grafické úpravy pro reklamní účely, styky s veřejností, vydávání reklamních nebo náborových propagačních a inzertních textů, televizní reklama, obchodní vedení uměleckých agentur, zajišťování novinového předplatného (pro předplatitele); (38) telekomunikace, služby umožňující komunikaci jedné osoby s druhou, elektronická pošta, služby elektronických nástěnek (telekomunikační služby), informační kanceláře, vysílání kabelové televize, služby dálkových konferencí, počítačová komunikace, posílání zpráv, poskytování internetových diskusních fór, pronájem přístrojů pro přenos zpráv, pronájem přístupového času ke globálním počítačovým sítím, pronájem zařízení pro přenos informací, přenášeni pomocí satelitních družic, přenos zpráv a obrazových informací pomocí počítače, půjčování telekomunikačních zařízení, telekonference (služby dálkových konferencí), teleshoppingové služby (poskytování televizních kanálů pro teleshoppingové služby), televizní vysílání, digitální vysílání, televizní vysílání programů, televizní vysílání zábavných, vzdělávacích, výchovných, soutěžních, diskusních a informačních pořadů, šíření elektronických časopisů, informací, elektronických periodik, knih v elektronické podobě, audio nebo audiovizuálních děl prostřednictvím informační nebo datové nebo elektronické nebo komunikační nebo telekomunikační nebo počítačové sítě, zejména Internetu, pomocí satelitů a jiné, informační služby na Internetu související s televizním vysíláním, služby na Internetu související s televizním vysíláním, provozování internetového serveru, provozování internetového portálu, zajištění prostoru pro webové stránky, poskytování portálu na Internetu, poskytování on-line platformy pro nahrávání, zpracování, přenos a aktualizaci dat, obrázků, fotografií, 3D aplikací, textové služby, radiové vysílání, výzvy (služby poskytované rádiem, telefonem nebo jinými elektronickými komunikačními prostředky), zasílání zpráv; (41) dabing, nakladatelství a vydavatelství, ediční činnost, publikační činnost, nahrávání nosičů zvukových nebo obrazových zvukových, služby v oblasti digitálního zpracování obrazu, elektronické publikování (DTP), služby v oblasti estrád, tvorba a šíření audiovizuálních děl, zpravodajství, publicistika, televizní zpravodajství, TV produkce, tvorba programů, tvorba a výroba televizních a audiovizuálních programů, obrazové zpravodajství, filmová produkce, jiná než reklamní, filmová studia, filmová tvorba, filmové projekce, pronájem filmových promítaček a jejich příslušenství, půjčování filmů, fotografování, informace o možnostech zábavy, informace o výchově a vzdělávání, poskytování služeb v oblasti digitálního zpracování obrazu, půjčování služeb v oblasti digitálního zpracování obrazu, dle výběru zpěváka, výchovně zábavné klubové služby, kluby zdraví (služby), knihovny (půjčování knih), vydávání knih, koncertní síně, sály, organizování a vedení konference, organizování a vedení kongresu, korespondenční kurzy, provozování muzea, služby nahrávacího studia, nahrávání videopásek, organizování kulturních nebo vzdělávacích výstav, organizace společenských a kulturních akcí, organizace, provozování a provádění her a soutěží i veřejných, provozování kina, organizování plesů, organizování vzdělávacích nebo zábavných soutěží, výstavní činnost v oblasti kultury nebo zábavy nebo výchovy nebo vzdělávání, zábavné parky, plánování a organizování večírků, pořádání soutěží krásy, poskytování on-line elektronických publikací (bez možnosti stažení), pronájem audio nahrávek, pronájem dekorací, pronájem kinematografických filmů, pronájem osvětlovacích zařízení pro divadla nebo televizní studia, pronájem rozhlasových a televizních přijímačů, provozování her on-line (z počítačové sítě), předprodej vstupenek, výroba divadelních nebo jiných představení, půjčování filmů, půjčování přenosných videokamer, půjčování videokamer, půjčování videopásek, psaní scénářů, pronájem rozhlasových a televizních přijímačů, organizování a

vedení seminářů, služby v oblasti grafické úpravy, jiné než pro reklamní účely, studia nahrávací (služby), reportéřské služby, školení, vyučování, výroba rozhlasových a televizních programů, televizní zábava, zveřejňování textů, kromě reklamních, tlumočení posunkové řeči, opatřování titulky, výuka, vzdělávací informace, nahrávání video pásek, ořezávání videopásků, vydávání elektronických knih a časopisů on-line, vydávání textů, s výjimkou reklamních nebo náborových, výroba videofilmů, pronájem zvukového nahrávacího zařízení, živé představení, organizování živých vystoupení.

(730) **Česká televize**, Kavčí Hory, Praha 4 - Kavčí Hory, 14070, CZ

(210) **O-506286**

(220) 24.07.2013

(320) 24.07.2013

(511) 9, 16, 35, 38, 41

(540)

ÁBECÉDÉ
s Michalem

(510) (9) antény, audiovizuální zařízení pro výuku, automaty hudební, hrací skříně uváděné do chodu vhozením mince, nástroje na určování azimutu, barometry, brýle, pouzdra na brýle, brýle sluneční, brýle proti slunci, brýlové řetízky, buzoly, směrové kompas, clony na oči, čističe nosičů zvukových záznamů, čočky kontaktní, čočky optické, čtecí zařízení v televizi, dalekohledy, diapozitivy, promítací přístroje na diapozitivy, diktafony, magnetické disky, kompaktní disky (audio-video), gramofonové desky, gramofonové jehly, disky optické, DVD přehrávače, elektronická pera (vizuální zobrazovací jednotky), elektronické oznamovací tabule, elektronické publikace (s možností stažení), epidiaskopy, filmové kamery, exponované filmy, stříhací zařízení na filmy, kreslené filmy, fotoaparáty, hologramy, nosiče záznamů nahrané i nenahrané, audiovizuální programy, filmy, CD disky, DVD disky, obaly na CD disky nebo DVD disky nebo na nosiče záznamů, jezdecké přílby, kalkulačky, kalkulačky kapesní, exponované kinofilmy, klávesnice počítačové, krokoměry, magnetická média, magnetické disky, magnetické nosiče dat, magnetické pásky, magnetofony, magnety, magnety dekorativní, mincové mechanismy pro televizory, monitory, mikrofony, nosiče dat magnetické, nosiče dat optické, nosiče zvukových nahrávek, nosiče zvukových záznamů nahrané i nenahrané, audiovizuální díla na nosičích, audiovizuální díla v digitální podobě, programové vybavení pro počítače, interaktivní software, software, hardware výpočetní techniky, interaktivní databáze, elektronické databáze, multimediální aplikace, elektronické multimediální nebo elektronické multimediální katalogy, elektronická periodika a knihy v elektronické podobě, ochranné brýle pro sport, ochranné helmy pro sport, obrazovky, optické disky kompaktní CD ROM, plátna promítací, počítače, počítačové hry (programy), počítačové tiskárny, podložky pod myš, potápěčské masky, potápěčské oděvy, potápěčské rukavice, pravítka (měřicí přístroje), pravítko logaritmické, přehrávače kompaktních disků, přílby ochranné, přístroje pro reprodukci zvuku, rádia, signalizační píšťalky, sluchátka, snímáče obrazu, skenery (zpracování dat), tampóny do uší pro potápěče, televizní přístroje, trojúhelníky výstražné pro vozidla, videokamery, videokazety, videopásky, vyučovací stroje, zápisník elektronický, závaží; (16) alba, atlasy, pouzdra s barvami (školní pomůcky), blahopřání, blahopřání hudební, bloky (papírnické výrobky), brožury, papírové bryndáčky, časopisy, časopisy – komiksy, čínská tuš, desky (papírnické výrobky), psací desky s klípsem na přidržování papíru, desky na dokumenty (šanon, pořadače), dopisní papír, držáky na psací potřeby, figurky (sošky) z papírové hmoty, fólie hliníková na balení potravin, fotografie, stojany na fotografie, zemské glóbusy, grafické reprodukce, grafíky, gumy na mazání, hlína modelovací, houbičky navlhčovací (kancelářské potřeby), hroty psacích per, chrániče prstů (kancelářské potřeby), inkoust v tyčince, inkousty, kalamáře, kalendáře, kalendáře trhací, kancelářské potřeby, kromě nábytku, kancelářské sponky, papírové kapesníky, výrobky z kartónu, spadající do této třídy, karty, katalogy, kelímky papírové na mléčné výrobky, krabice na klobouky z

lepenky, knihy, záložky do knih, knížky brožované, knižní zarážky, vzory na kopírování, papírové kornouty, krabice lepenkové nebo papírové, kružítko, křída na psaní, laminovačky (- na dokumenty) pro použití v kanceláři, výrobky z lepenky spadající do této třídy, malířská plátna, malířské stojany, malířské štětky, štětky, štětky na psaní, mapy, zeměpisné mapy, mašle papírové, materiály na pečetění, pomůcky na mazání, sáčky pro mikrovlnné trouby, misky na vodové barvy, materiály na modelování, nálepky (lepící pásky) pro kancelářské použití nebo pro domácnost, napínáčky, násadky na pera, noviny, nože na papír, obálky, obaly (papírnické výrobky), obaly na spisy, obtisky, ocelová pera, opěradla na ruce pro malíře, ořezávací strojíky na tužky, ořezávací na tužky, oznámení rodinných událostí (papírnické výrobky), palety pro malíře, papír, dopisní papír, papír kopírovací (pauzovací), pergamenový papír, papír sací, svítící papír, toaletní papír, papír voskovaný, papír Xuan, papírenské výrobky spadající do této třídy, papírová prostírání, papírové ubrusy, papírové podložky pod sklenice, podložky pod pивní sklenice, papírové ubrusky, pastelky, pouzdra na pasy, pečetě, penály, pera (kancelářské potřeby), pera plnicí, periodika, plakáty, plány, psací podložky, pomůcky učební, kromě přístrojů, pohlednice, poštovní známky, potřeby na psaní, poutače z papíru nebo lepenky, pouzdra na doklady, pouzdra na pera, pouzdra s psacími potřebami, papírové praporky, pravítka, prospekty, příručky, psací podložky, psací soupravy (sada psacích potřeb), publikace, papírové pytlíky jako obaly, razítka, razítka datovací, pouzdra na razítka, razítkovací podušky, ročenky, papírové ručníky, rýsovací nástroje, samolepky, samolepky pro domácnost a pro kancelářské potřeby, sešity, sešivačky, skicárky, stíratka na tabule, školní potřeby, tabule školní, těžítka, tikety, tiskopisy, tiskové typy, tiskoviny, tužky, tuhy do tužek, držátka na tužky, patentní tužky, uhly na kreslení, zápisníky, zpěvníky; (35) reklamní, inzertní a propagační činnost, marketing, inzerce poštou, licence na výrobky a služby ostatních (komerční správa), nábor zaměstnanců, pomoc při řízení obchodní činnosti, obchodní nebo podnikatelské informace, obchodní nebo podnikatelský průzkum, organizování výstav (komerčních nebo reklamních), personální poradenství, pořádání veletrhů pro obchodní a reklamní účely, průzkum trhu, průzkum veřejného mínění, zajišťování předplatného telekomunikačních služeb pro ostatní, merchandising, organizační zabezpečování televizního vysílání, předvádění zboží, příprava inzertních sloupků, reklama (propagace), reklama on-line v počítačové síti, aktualizování reklamních materiálů, pronájem reklamních materiálů, zaslání reklamních materiálů zákazníkům, rozšiřování reklamních nebo inzertních materiálů, sekretářské služby, služby v oblasti grafické úpravy pro reklamní účely, styky s veřejností, vydávání reklamních nebo náborových propagačních a inzertních textů, televizní reklama, obchodní vedení uměleckých agentur, zajišťování novinového předplatného (pro předplatitele); (38) telekomunikace, služby umožňující komunikaci jedné osoby s druhou, elektronická pošta, služby elektronických nástřek (telekomunikační služby), informační kanceláře, vysílání kabelové televize, služby dálkových konferencí, počítačová komunikace, posílání zpráv, poskytování internetových diskusních fór, pronájem přístrojů pro přenos zpráv, pronájem přístupového času ke globálním počítačovým sítím, pronájem zařízení pro přenos informací, přenašení pomocí satelitních družic, přenos zpráv a obrazových informací pomocí počítače, půjčování telekomunikačních zařízení, telekonference (služby dálkových konferencí), teleshoppingové služby (poskytování televizních kanálů pro teleshoppingové služby), televizní vysílání, digitální vysílání, televizní vysílání programů, televizní vysílání zábavných, vzdělávacích, výchovných, soutěžních, diskusních a informačních pořadů, šíření elektronických časopisů, informací, elektronických periodik, knih v elektronické podobě, audio nebo audiovizuálních děl prostřednictvím informační nebo datové nebo elektronické nebo komunikační nebo telekomunikační nebo počítačové sítě, zejména Internetu, pomocí satelitů a jiné, informační služby na Internetu související s televizním vysíláním, služby na Internetu související s televizním vysíláním, provozování internetového serveru, provozování internetového portálu, zajištění prostoru pro webové stránky, poskytování portálu na Internetu, poskytování on-line platformy pro nahrávání, zpracování, přenos a aktualizaci dat, obrázků, fotografií, 3D aplikací, telexové služby, radiové vysílání, výzvy (služby poskytované rádiem, telefonem nebo jinými elektronickými komunikačními prostředky), zaslání

zpráv; (41) dabing, nakladatelství a vydavatelství, ediční činnost, publikační činnost, nahrávání nosičů zvukových nebo obrazové zvukových, služby v oblasti digitálního zpracování obrazu, elektronické publikování (DTP), služby v oblasti estrád, tvorba a šíření audiovizuálních děl, zpravodajství, publicistika, televizní zpravodajství, TV produkce, tvorba programů, tvorba a výroba televizních a audiovizuálních programů, obrazové zpravodajství, filmová produkce, jiná než reklamní, filmová studia, filmová tvorba, filmové projekce, pronájem filmových promítaček a jejich příslušenství, půjčování filmů, fotografování, informace o možnostech zábavy, informace o výchově a vzdělávání, poskytování služeb v oblasti karaoke (hudební doprovod písní dle výběru zpěváka), výchovně zábavné klubové služby, kluby zdraví (služby), knihovny (půjčování knih), vydávání knih, koncertní síně, sály, organizování a vedení konference, organizování a vedení kongresu, korespondenční kurzy, provozování muzea, služby nahrávacího studia, nahrávání videopásek, organizování kulturních nebo vzdělávacích výstav, organizace společenských a kulturních akcí, organizace, provozování a provádění her a soutěží i veřejných, provozování kina, organizování plesů, organizování vzdělávacích nebo zábavných soutěží, výstavní činnost v oblasti kultury nebo zábavy nebo výchovy nebo vzdělávání, zábavné parky, plánování a organizování večírků, pořádání soutěží krásy, poskytování on-line elektronických publikací (bez možnosti stažení), pronájem audio nahrávek, pronájem dekorací, pronájem kinematografických filmů, pronájem osvětlovacích zařízení pro divadla nebo televizní studia, pronájem rozhlasových a televizních přijímačů, provozování her on-line (z počítačové sítě), předprodeje vstupenek, výroba divadelních nebo jiných představení, půjčování filmů, půjčování přenosných videokamer, půjčování videokamer, půjčování videopásek, psaní scénářů, pronájem rozhlasových a televizních přijímačů, organizování a vedení seminářů, služby v oblasti grafické úpravy, jiné než pro reklamní účely, studia nahrávací (služby), reportéřské služby, školení, vyučování, výroba rozhlasových a televizních programů, televizní zábava, zveřejňování textů, kromě reklamních, tlumočení posunkové řeči, opatřování titulků, výuka, vzdělávací informace, nahrávání videopásek, střih videopásků, vydávání elektronických knih a časopisů on-line, vydávání textů, s výjimkou reklamních nebo náborových, výroba videofilmů, pronájem zvukového nahrávacího zařízení, živé představení, organizování živých vystoupení.

(730) **Česká televize**, Kavčí Hory, Praha 4 - Kavčí Hory, 14070, CZ

(210) **O-506289**

(220) 24.07.2013

(320) 24.07.2013

(511) 9, 16, 35, 38, 41

(540)



(510) (9) antény, audiovizuální zařízení pro výuku, automaty hudební, hrací skříně uváděné do chodu vhozením mince, nástroje na určování azimutu, barometry, brýle, pouzdra na brýle, brýle sluneční, brýle proti slunci, brýlové řetízky, buzoly, směrové kompas, clony na oči, čističe nosičů zvukových záznamů, čočky kontaktní, čočky optické, čtecí zařízení v televizi, dalekohledy, diapositivy, promítací přístroje na diapositivy, diktafony, magnetické disky, kompaktní disky (audio-video), gramofonové desky, gramofonové jehly, disky optické, DVD přehrávače, elektronická pera (vizuální zobrazovací jednotky), elektronické oznamovací tabule, elektronické publikace (s možností stažení), epidiascopy, filmové kamery, exponované filmy, střihací zařízení na filmy, kreslené filmy, fotoaparáty, hologramy, nosiče záznamů nahrané i nenahrané, audiovizuální programy, filmy, CD disky, DVD disky, obaly na CD disky nebo DVD disky nebo na nosiče záznamů, jezdecké přílby, kalkulačky, kalkulačky kapesní, exponované kinofilmy, kalkulesnice počítačové, krokoměry, magnetická média, magnetické disky, magnetické nosiče dat, magnetické pásky, magnetofony, magnety, magnety dekorační, mincové mechanismy pro televizory, monitory, mikrofony,

nosiče dat magnetické, nosiče dat optické, nosiče zvukových nahrávek, nosiče zvukových záznamů nahrané i nenahrané, audiovizuální díla na nosičích, audiovizuální díla v digitální podobě, programové vybavení pro počítače, interaktivní software, software, hardware výpočetní techniky, interaktivní databáze, elektronické databáze, multimediální aplikace, elektronické multimediální nebo elektronické multimediální katalogy, elektronická periodika a knihy v elektronické podobě, ochranné brýle pro sport, ochranné helmy pro sport, obrazovky, optické disky kompaktní CD ROM, plátna promítací, počítače, počítačové hry (programy), počítačové tiskárny, podložky pod myš, potápěčské masky, potápěčské oděvy, potápěčské rukavice, pravítka (měřicí přístroje), pravítko logaritmické, přehrávače kompaktních disků, přílby ochranné, přístroje pro reprodukci zvuku, rádia, signalizační pišťalky, sluchátka, snímače obrazu, skenery (zpracování dat), tampóny do uší pro potápěče, televizní přístroje, trojúhelníky výstražné pro vozidla, videokamery, videokazety, videopásky, vyučovací stroje, zápisník elektronický, závaží; (16) alba, atlasy, pouzdra s barvami (školní pomůcky), blahopřání, blahopřání hudební, bloky (papířnické výrobky), brožury, papírové bryndáčky, časopisy, časopisy – komiksy, čínská tuš, desky (papířnické výrobky), psací desky s klipsem na přidržování papíru, desky na dokumenty (šanon, pořadače), dopisní papír, držáky na psací potřeby, figurky (sošky) z papírové hmoty, fólie hliníková na balení potravin, fotografie, stojany na fotografie, zemské glóbusy, grafické reprodukce, grafiky, gumy na mazání, hlína modelovací, houbičky navlhčovací (kancelářské potřeby), hroty psacích per, chrániče prstů (kancelářské potřeby), inkoust v tyčince, inkousty, kalamáře, kalendáře, kalendáře trhací, kancelářské potřeby, kromě nábytku, kancelářské sponky, papírové kapesníky, výrobky z kartónu, spadající do této třídy, karty, katalogy, kelímky papírové na mléčné výrobky, krabice na klobouky z lepenky, knihy, záložky do knih, knížky brožované, knižní záložky, vzory na kopírování, papírové kornouty, krabice lepenkové nebo papírové, kružítka, křída na psaní, laminovačky (- na dokumenty) pro použití v kanceláři, výrobky z lepenky spadající do této třídy, malířská plátna, malířské stojany, malířské štětce, štětce, štětce na psaní, mapy, zeměpisné mapy, mašle papírové, materiály na pečetění, pomůcky na mazání, sáčky pro mikrovlnné trouby, misky na vodové barvy, materiály na modelování, nálepky (lepící pásky) pro kancelářské použití nebo pro domácnost, napínáčky, násadky na pera, noviny, nože na papír, obálky, obaly (papířnické výrobky), obaly na spisy, obtisky, ocelová pera, opěradla na ruce pro malíře, ořezávací strojky na tužky, ořezávací na tužky, oznámení rodinných událostí (papířnické výrobky), palety pro malíře, papír, dopisní papír, papír kopírovací (pauzovací), pergamenový papír, papír psací, svítilny papír, toaletní papír, papír voskovaný, papír Xuan, papířnické výrobky spadající do této třídy, papírová prostrání, papírové ubrusy, papírové podložky pod sklenice, podložky pod pívni sklenice, papírové ubrusky, pastelky, pouzdra na pasy, pečetě, penály, pera (kancelářské potřeby), pera plnicí, periodika, plakáty, plány, psací podložky, pomůcky učební, kromě přístrojů, pohlednice, poštovní známky, potřeby na psaní, poutače z papíru nebo lepenky, pouzdra na doklady, pouzdra na pera, pouzdra s psacími potřebami, papírové praporečky, pravítka, prospekty, příručky, psací podložky, psací soupravy (sada psacích potřeb), publikace, papírové pytlíky jako obaly, razítka, razítka datovací, pouzdra na razítka, razítkovací podušky, ročenky, papírové ručníky, rýsovací nástroje, samolepky, samolepky pro domácnost a pro kancelářské potřeby, sešity, sešivačky, skicáky, stíratka na tabule, školní potřeby, tabule školní, těžítka, tikety, tiskopisy, tiskové typy, tiskoviny, tužky, tuhy do tužek, držátka na tužky, patentní tužky, uhly na kreslení, zápisníky, zpěvníky; (35) reklamní, inzertní a propagační činnost, marketing, inzerce poštou, licence na výrobky a služby ostatních (komerční správa), nábor zaměstnanců, pomoc při řízení obchodní činnosti, obchodní nebo podnikatelské informace, obchodní nebo podnikatelský průzkum, organizování výstav (komerčních nebo reklamních), personální poradenství, pořádání veletrhů pro obchodní a reklamní účely, průzkum trhu, průzkum veřejného mínění, zajišťování předplatného telekomunikačních služeb pro ostatní, merchandising, organizační zabezpečování televizního vysílání, předvádění zboží, příprava inzertních sloupků, reklama (propagace), reklama on-line v počítačové síti, aktualizování reklamních materiálů, pronájem reklamních materiálů, zasílání reklamních materiálů zákazníkům, rozšiřování reklamních nebo

inzertních materiálů, sekretářské služby, služby v oblasti grafické úpravy pro reklamní účely, styky s veřejností, vydávání reklamních nebo náborových propagačních a inzertních textů, televizní reklama, obchodní vedení uměleckých agentur, zajišťování novinového předplatného (pro předplatitele); (38) telekomunikace, služby umožňující komunikaci jedné osoby s druhou, elektronická pošta, služby elektronických nástěnek (telekomunikační služby), informační kanceláře, vysílání kabelové televize, služby dálkových konferencí, počítačová komunikace, posílání zpráv, poskytování internetových diskusních fór, pronájem přístrojů pro přenos zpráv, pronájem přístupového času ke globálním počítačovým sítím, pronájem zařízení pro přenos informací, přenášení pomocí satelitních družic, přenos zpráv a obrazových informací pomocí počítače, půjčování telekomunikačních zařízení, telekonference (služby dálkových konferencí), teleshoppingové služby (poskytování televizních kanálů pro teleshoppingové služby), televizní vysílání, digitální vysílání, televizní vysílání programů, televizní vysílání zábavných, vzdělávacích, výchovných, soutěžních, diskusních a informačních pořadů, šíření elektronických časopisů, informací, elektronických periodik, knih v elektronické podobě, audio nebo audiovizuálních děl prostřednictvím informační nebo datové nebo elektronické nebo komunikační nebo telekomunikační nebo počítačové sítě, zejména Internetu, pomocí satelitů a jiné, informační služby na Internetu související s televizním vysíláním, služby na Internetu související s televizním vysíláním, provozování internetového serveru, provozování internetového portálu, zajištění prostoru pro webové stránky, poskytování portálu na Internetu, poskytování on-line platformy pro nahrávání, zpracování, přenos a aktualizaci dat, obrázků, fotografií, 3D aplikací, telexové služby, radiové vysílání, výzvy (služby poskytované rádiem, telefonem nebo jinými elektronickými komunikačními prostředky), zaslání zpráv; (41) dabing, nakladatelství a vydavatelství, ediční činnost, publikační činnost, nahrávání nosičů zvukových nebo obrazově zvukových, služby v oblasti digitálního zpracování obrazu, elektronické publikování (DTP), služby v oblasti estrád, tvorba a šíření audiovizuálních děl, zpravodajství, publicistika, televizní zpravodajství, TV produkce, tvorba programů, tvorba a výroba televizních a audiovizuálních programů, obrazové zpravodajství, filmová produkce, jiná než reklamní, filmová studia, filmová tvorba, filmové projekce, pronájem filmových promítaček a jejich příslušenství, půjčování filmů, fotografování, informace o možnostech zábavy, informace o výchově a vzdělávání, poskytování služeb v oblasti karaoke (hudební doprovod písní dle výběru zpěváka), výchovně zábavné klubové služby, kluby zdraví (služby), knihovny (půjčování knih), vydávání knih, koncertní síně, sály, organizování a vedení konference, organizování a vedení kongresu, korespondenční kurzy, provozování muzea, služby nahrávacího studia, nahrávání videopásek, organizování kulturních nebo vzdělávacích výstav, organizace společenských a kulturních akcí, organizace, provozování a provádění her a soutěží i veřejných, provozování kina, organizování plesů, organizování vzdělávacích nebo zábavných soutěží, výstavní činnost v oblasti kultury nebo zábavy nebo výchovy nebo vzdělávání, zábavné parky, plánování a organizování večírků, pořádání soutěží krásy, poskytování on-line elektronických publikací (bez možnosti stažení), pronájem audio nahrávek, pronájem dekorací, pronájem kinematografických filmů, pronájem osvětlovacích zařízení pro divadla nebo televizní studia, pronájem rozhlasových a televizních přijímačů, provozování her on-line (z počítačové sítě), předprodej vstupenek, výroba divadelních nebo jiných představení, půjčování filmů, půjčování přenosných videokamer, půjčování videokamer, půjčování videopásek, psaní scénářů, pronájem rozhlasových a televizních přijímačů, organizování a vedení seminářů, služby v oblasti grafické úpravy, jiné než pro reklamní účely, studia nahrávací (služby), reportérské služby, školení, vyučování, výroba rozhlasových a televizních programů, televizní zábava, zveřejňování textů, kromě reklamních, tlumočení posunkové řeči, opatřování titulky, výuka, vzdělávací informace, nahrávání videopásek, střih videopásek, vydávání elektronických knih a časopisů on-line, vydávání textů, s výjimkou reklamních nebo náborových, výroba videofilmů, pronájem zvukového nahrávacího zařízení, živé představení, organizování živých vystoupení.

(730) **Česká televize**, Kavčí Hory, Praha 4 - Kavčí Hory, 14070, CZ

(210) **O-506291**

(220) 24.07.2013

(320) 24.07.2013

(511) 5

(540)

BALATON

(510) (5) pesticidy, přípravky pro hubení škůdců, herbicidy a insekticidy.

(730) **Dow AgroSciences LLC**, 9330 Zionsville Road, Indianapolis, Indiana 46268, IN, US

(740) Společná advokátní kancelář Všeťečka Zelený Švorčík Kalenský a partneři, JUDr. Otakar Švorčík, Hájkova 2, Praha 2, 12000

(210) **O-506292**

(220) 24.07.2013

(320) 24.07.2013

(511) 14, 37, 40

(540)

LAVIE
THE DIAMOND EXPERT

(510) (14) klenotnické zboží, vzácné kovy a jejich slitiny a výrobky z těchto látek nebo posříbřeného nebo pozlaceného kovu, klenoty, bižuterie, drahokamy a polodrahokamy, hodinářské potřeby a chronometrické přístroje; (37) opravy a údržba klenotnického zboží; (40) zpracování a úpravy materiálů, zejména vzácných kovů a jejich slitin, drahokamů a polodrahokamů, posříbřeného a pozlaceného kovu a jiného materiálu.

(730) **LAVIE Diamonds, s.r.o.**, Břehová 202/4, Praha 1, 11000, CZ

(210) **O-506293**

(220) 24.07.2013

(320) 24.07.2013

(511) 29, 30

(540)



(510) (29) mléčné výrobky, zejména jogurt, přípravky na bázi jogurtu, tvaroh a přípravky na bázi tvarohu; (30) jemné pečivo a cukrovinky, sladké pečivo, sušenky, pečivo, všechny výše uvedené výrobky také s obsahem krémových náplní, zmrzliny, čokoláda, čokoládové výrobky, pudink.

(730) **Kaufland Warenhandel GmbH & Co. KG**, Rötzelstrasse 35, 74172 Neckarsulm, DE

(740) TRAPLOVÁ-HAKR-KUBÁT Advokátní a patentová kancelář, Mgr. Jana Šuranová Traplová, Přístavní 24, Praha 7, 17000

(210) **O-506295**

(220) 24.07.2013

(320) 24.07.2013

(511) 16, 35, 41

(540)



(510) (16) papír a výrobky z papíru, tiskoviny, časopisy, periodika, knihy, knihařské výrobky, papírenské zboží, potřeby pro umělce, kancelářské potřeby, fotografie; (35) venkovní reklama, rozšiřování reklamních materiálů, předvádění zboží, vydávání

reklamních, nebo náborových, propagačních a inzertních textů, reklama, styky s veřejností, reklamní agentury, organizování výstav (komerčních, reklamních), pronájem reklamních ploch, obchodní reklama, pořádání veletrhů pro obchodní a reklamní účely; (41) fotografování, poradenská činnost v oblasti fotografování a fotografie.

(730) **SOPKO s.r.o.**, Kostnická 4103, Chomutov, 43003, CZ

(210) **O-506304**

(220) 24.07.2013

(320) 24.07.2013

(511) 35, 38, 41

(540)

Dálničnický inspektor

(510) (35) reklamní, inzertní a propagační činnost, marketing, reklamní, inzertní a propagační činnost prostřednictvím jakéhokoliv média, prostřednictvím telefonní sítě nebo datové sítě nebo informační sítě nebo elektronické sítě nebo komunikační sítě nebo počítačové sítě, poskytování informací komerčního nebo reklamního charakteru, multimediálních informací komerčního charakteru, komerční využití Internetu v oblastech komerčních internetových médií a vyhledávacích služeb, on-line inzerce, pronájem informačních míst v rámci této třídy, činnost reklamní agentury, činnost ekonomických a/nebo organizačních poradců, zprostředkování v obchodních vztazích, merchandising, franchising, pomoc při využívání a řízení obchodního podniku, personální agentura, personální poradenství, automatizované zpracování dat, pomoc při provozování obchodů a obchodních činností průmyslového nebo obchodního podniku, služby, které zahrnují záznam, přepis, vypracování, kompilaci, přenášení nebo systematickosti písemných či datových či elektronických sdělení a záznamů, jakož i využívání nebo kompilaci matematických a statistických údajů, organizační zabezpečování televizního vysílání v rámci této třídy, podporování a intenzifikace obchodních služeb založených na zvýhodňování klíčových spolupracovníků a klientů (obchodní služby), věrnostní a bonusové systémy (obchodní služby) jako například poskytování slev a odměn, přednostní a nadstandardní poskytování služeb, vše zejména v prodeji výrobků ze tř. 1-34, výstavy komerční nebo reklamní nebo propagační, předvádění zboží prostřednictvím Internetu nebo katalogu nebo výstav za účelem reklamy a/nebo prodeje, přeskupování a shromažďování (kromě dopravy) různých výrobků pro třetí osoby za účelem umožnit spotřebiteli pohodlně vybrat a prohlížet a kupovat (kromě přepravy) prostřednictvím katalogu a/nebo Internetu a/nebo zásilkového prodeje, zásilkový prodej zboží, maloobchodní prodej výrobků zařazených ve tř. 1-34; (38) telekomunikace, služby umožňující komunikaci jedné osoby s druhou, televizní vysílání, rozhlasové vysílání, digitální vysílání, televizní vysílání programů, televizní vysílání zábavných, vzdělávacích, výchovných, soutěžních, diskusních a informačních pořadů, telematika, šíření, výměna nebo získávání zpráv a informací, šíření elektronických časopisů, informací, elektronických periodik, knih v elektronické podobě, audio nebo audiovizuálních děl prostřednictvím informační nebo datové nebo elektronické nebo komunikační nebo telekomunikační nebo počítačové sítě, zejména Internetu, pomocí satelitů a jinými sítěmi, informační služby na Internetu související s televizním vysíláním, služby na Internetu související s televizním vysíláním, provozování internetového serveru, provozování internetového portálu, zajištění prostoru pro webové stránky, poskytování portálu na Internetu, poskytování on-line platformy pro nahrávání, uchovávání, zpracování, přenos a aktualizaci dat, obrázků, fotografií, 3D aplikací, zprostředkovatelská činnost v oblasti informačního servisu, komunikace a přenos dat prostřednictvím veřejné nebo neveřejné telekomunikační sítě, komunikace, poradenská činnost v oblasti sdělovacích prostředků, telekomunikací, informační služby v oblasti telekomunikací, informační kancelář, poskytování informačních služeb prostřednictvím počítačů - v rámci této třídy, pronájem komunikačních míst, telekomunikační služby umožňující on-line v sítích dálkové nahrávání a zpracování obrázků a obrazových dat a tvorbu a zpracování fotografických alb a fotoknih, telekomunikační služby umožňující on-line v sítích dálkové objednávání a dodávání výrobků, na kterých jsou nanášeny obrazová data objednatel; (41) nakladatelství a vydavatelství, ediční činnost, publikační činnost, nahrávání nosičů zvukových nebo obrazově zvukových, půjčování nahraných zvukových

zvukově obrazových záznamů, tvorba a šíření audiovizuálních děl, zpravodajství, publicistika, televizní zpravodajství, rozhlasové zpravodajství, obrazové zpravodajství, TV produkce, filmová produkce, tvorba programů, tvorba a výroba televizních a audiovizuálních programů, agenturní činnost v oblasti kultury, modelingová agentura, zprostředkování v oblasti kultury, výchovy, zábavy a sportu, výchovná, vzdělávací, soutěžní a zábavní činnost, zábavní nebo kulturní nebo vzdělávací představení, organizace společenských a kulturních akcí, organizace, provozování a provádění her a soutěží i veřejných, provozování divadla, provozování kina, výstavní činnost v oblasti kultury nebo zábavy nebo výchovy nebo vzdělávání, digitální zpracování obrazu (služby), elektronické publikování (DTP), nahrávací studia (služby), poskytování on-line elektronických publikací a děl (bez možnosti stažení), poskytování on-line audiovizuálních děl bez možnosti stažení, poskytování on-line elektronických publikací, vydávání elektronických knih a on-line časopisů, poskytování publikací z celosvětové počítačové sítě nebo Internetu s možností prohlédávání, pronájem kinematografických filmů, rozhlasové a televizní programy (výroba), psaní a zveřejňování textů kromě reklamních, vydávání textů, s výjimkou reklamních nebo náborových, výroba divadelních a/nebo jiných představení, organizování kulturních nebo vzdělávacích výstav, poskytování služeb výchovných, vzdělávacích, soutěžních, kulturních a zábavních prostřednictvím internetu a jiných sítí, provozování tělovýchovných zařízení, pronájem a půjčování sportovních potřeb s výjimkou dopravních prostředků, půjčování knih, tiskovin, pronájem a půjčování audio přístrojů, video přístrojů, videorekordérů, videokamer, fotoaparátů, promítaček, rozhlasových a televizních přijímačů, filmů, kulturních a vzdělávacích potřeb a přístrojů, půjčování a pronájem obrazů, dekorací, pronájem stadiónů, tenisových dvorců, pronájem a půjčování potápěčské výstroje, pronájem a půjčování sportovního nářadí s výjimkou dopravních prostředků, provozování a/nebo pronájem fitness centra.

(730) **CET 21 spol. s r.o.**, Kříženeckého nám. 1078/5, Praha 5, 15200, CZ

(740) Advokátní a patentová kancelář **VYSKOČIL, KROŠLÁK a spol.**, Dana Lukajová, Voršílská 10/130, Praha 1, 11000

(210) **O-506305**

(220) 25.07.2013

(320) 25.07.2013

(511) 16, 21, 41

(540)

MUZEUM VOŠKOVÝCH FIGURÍN

(510) (16) nosiče informací všeho druhu v rozsahu třídy 16, knihy, časopisy, letáky, tiskoviny všeho druhu, fotografie, plakáty, vstupenky, jízdenky, suvenýry v papírové formě; (21) skleněné zboží všeho druhu spadající do této třídy, umělecko-průmyslové zboží ze skla, sklo ručně foukané, ručně tvarované a ručně malované, sklo hutní, lisované, lakované a malované, mramorové sklo zhotovené pomocí lazurování, sklo opálové, ryté, leptané, broušené i sklo křišťálové a jejich výrobky, sklortyiny, skleněné tavené plasty, skleněné figurky a květiny, dekorativní vitráže a mozaiky skleněné všech druhů, nikoliv pro stavby, sklo surové nebo jako polotovary, s výjimkou stavebního skla, soupravy skla nápojového, stolního, užitkového, dekorativního a speciálního, sklo zušlechťované, sklo zdobené, sklo zdobené kovy i vzácnými kovy a (nebo) dekorované všemi technikami, skleněné a křišťálové zboží dekorativní a (nebo) zhotovené dle historických replik nebo dle uměleckých návrhů, porcelán a výrobky z porcelánu, suvenýry a upomínkové předměty spadající do této třídy, karafy, poháry, sklenice, vázy, mísy, číše, dózy, talíře, hrnky, soubory skla, s výjimkou sviců a váz nikoliv z drahých kovů; (41) vzdělávání, výchova a zábava, kulturní, poznávací a sportovní aktivity, organizování výstav, konferencí, přednášek, festivalů a setkání všeho druhu v rozsahu třídy 41, provozování muzeí a galerií.

(730) **Sattler Marek**, Anglická 6/186, Karlovy Vary, 36009, CZ
(740) Václav Müller, patentový zástupce, Filipova 2016, Praha 4, 14800

(210) **O-506306**
(220) 25.07.2013
(320) 25.07.2013
(511) 16, 21, 41
(540)



(510) (16) nosiče informací všeho druhu v rozsahu třídy 16, knihy, časopisy, letáky, tiskoviny všeho druhu, fotografie, plakáty, vstupenky, jízdenky, suvenýry v papírové formě; (21) skleněné zboží všeho druhu spadající do této třídy, umělecko-průmyslové zboží ze skla, sklo ručně foukané, ručně tvarované a ručně malované, sklo hutní, lisované, lakované a malované, mramorové sklo zhotovené pomocí lazurování, sklo opálové, ryté, leptané, broušené i sklo křišťálové a jejich výrobky, sklorytiny, skleněné tavené plasty, skleněné figurky a květiny, dekorativní vitráže a mozaiky skleněné všech druhů, nikoliv pro stavby, sklo surové nebo jako polotovary, s výjimkou stavebního skla, soupravy skla nápojového, stolního, užitkového, dekorativního a speciálního, sklo zušlechťované, sklo zdobené, sklo zdobené kovy i vzácnými kovy a (nebo) dekorované všemi technikami, skleněné a křišťálové zboží dekorativní a (nebo) zhotovené dle historických replik nebo dle uměleckých návrhů, porcelán a výrobky z porcelánu, suvenýry a upomínkové předměty spadající do této třídy, karafy, poháry, sklenice, vázy, číše, dózy, talíře, hrnky, soubory skla, s výjimkou svícňů a váz nikoliv z drahých kovů; (41) vzdělávání, výchova a zábava, kulturní, poznávací a sportovní aktivity, organizování výstav, konferencí, přednášek, festivalů a setkání všeho druhu v rozsahu třídy 41, provozování muzeí a galerií.

(730) **Sattler Marek**, Anglická 6/186, Karlovy Vary, 36009, CZ
(740) Václav Müller, patentový zástupce, Filipova 2016, Praha 4, 14800

(210) **O-506340**
(220) 26.07.2013
(320) 26.07.2013
(511) 12, 35, 37
(540)



(510) (12) motorová vozidla, náhradní díly motorových vozidel spadající do tř. 12, pozemní vozidla, zejména automobily a motorky a díly, náhradní díly a tuningové komponenty zařazené do této třídy, jako motory k pozemním vozidlům, podvozky, hnací mechanismy, hřídele, nápravy, spojky, rychlostní skříně, brzdové obložení a čelisti, tlumiče, pérování, hydraulické obvody, řetězy, karosérie, části karosérií, blatníky (vyjma motocyklových), nárazníky, okna pro vozidla, stěrače, zpětná zrcátka, sedadla, opěrky pro hlavu, potahy sedadel (vyjma motocyklových), čalounění vozidel, airbagy, bezpečnostní pásy a sedačky, alarmy pro vozidla, zabezpečovací zařízení vozidel, nosiče kol, ráfky kol, tažná zařízení, volanty, jízdní kola a části jízdních kol spadající do tř. 12, příslušenství jízdních kol, zařazené do tř. 12, jako koše, pumpičky na jízdní kola; (35) zprostředkovatelská činnost v oblasti obchodu s výrobky uvedenými ve tř. 12, reklama, marketing, zprostředkování v oblasti obchodu s dopravními prostředky; (37) záruční a jiné opravy, montáž a servis pozemních motorových vozidel a jejich součástí, opravy motorových vozidel, opravárenství, pneuservis, mytí automobilů, čištění automobilů, leštění a politura automobilů.

(730) **ALGON PLUS - AUTO, a.s.**, Ringhofférova 1/115, Praha 5, 15521, CZ

(740) Patentová a známková kancelář Novotný, Ing. Jaroslav Novotný, Římská 45/2135, Praha 2, 12000

(210) **O-506386**
(220) 29.07.2013
(320) 29.07.2013
(511) 43
(540)



(510) (43) provozování restaurací a jídelen, pořádání svatebních hostin, rautů a dalších gastronomických služeb spadajících do této třídy, veřejné a závodní stravování.

(730) **RaJ s.r.o.**, Bedřicha Smetany 55, Nymburk, 28802, CZ
(740) Václav Müller, patentový zástupce, Filipova 2016, Praha 4, 14800

(210) **O-506388**
(220) 29.07.2013
(320) 29.07.2013
(511) 39, 43
(540)



(510) (39) rozvoz obědů; (43) provozování restaurací, restaurace samoobslužné, veřejné a závodní stravování, pořádání svatebních hostin, rautů a dalších gastronomických hostin.

(730) **Jan Novák**, Jasmínová 2136, Nymburk, 28802, CZ
(740) Václav Müller, patentový zástupce, Filipova 2016, Praha 4, 14800

(210) **O-506411**
(220) 30.07.2013
(320) 30.07.2013
(511) 19, 35, 37
(540)

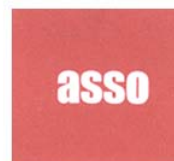

(510) (19) stavební materiály všeho druhu zařazené do této třídy, zejména stavební keramika, jako keramické, kameninové, skleněné a mramorové obklady a dlažby, pojiva pro stavební účely; (35) zprostředkovatelská činnost v oblasti obchodu, maloobchod - velkoobchod, export - import, internetový obchod s výrobky spadajícími do třídy 19, marketing, reklamní, propagační a inzertní činnost všemi druhy médií, zprostředkovatelská činnost v uvedené oblasti; (37) stavební práce, zejména provádění kladečských, obkladačských a zednických prací.

(590) Barevná
(730) **ASSO s.r.o.**, Biskupská 8, Praha 1, 11000, CZ
(740) Ing. Michal Jupa, patentový zástupce, Na Baních 1385, Praha 5 - Zbraslav, 15600

(210) **O-506437**
(220) 31.07.2013

(320) 31.07.2013
(511) 2, 6, 7, 9, 17, 19, 37, 40, 42
(540)



- (510) (2) barvy, nátěry, laky, ochranné výrobky proti korozi a proti deteriorizaci dřeva, barviva, mořidla, přírodní pryskyřice v surovém stavu, kovy listkové a práškové pro malíře, dekoratéry a umělce; (6) obecné kovy a jejich slitiny, kovové stavební materiály, kovové stavební materiály přenosné, kovové materiály pro železnice, kovové kabely a dráty neelektrické, kovové potřeby zámečnické a klempířské, kovové trubky, sejfy, kovové výrobky, které nejsou uvedeny v jiných třídách; (7) stroje a obráběcí stroje, motory (s výjimkou motorů pro pozemní vozidla), spojky a transmisní zařízení mimo ty, které jsou pro pozemní vozidla, zemědělské nástroje, kromě nástrojů poháněných ručně, lihně pro vejce, prodejní automaty; (9) přístroje a nástroje vědecké, námořní, geodetické, fotografické, filmové, optické, přístroje pro vážení, měření, signalizaci, kontrolu (inspekci), záchranu a přístroje pro vyučování, přístroje a nástroje pro vedení, přepínání, přeměnu, akumulaci, regulaci nebo řízení elektrického proudu, přístroje pro záznam, převod, reprodukci zvuku nebo obrazu, nosiče dat magnetické, záznamové disky, kompaktní disky, DVD a ostatní digitální záznamové nosiče, ústrojí pro přístroje na mince, pokladny registrační, kalkulačky, zařízení na zpracování dat, počítače, počítačový software, hasicí přístroje; (17) kaučuk, gutaperča, guma, azbest, slída a výrobky z těchto materiálů, které nejsou zahrnuty do jiných tříd, polotovary z plastických hmot, materiály těsnící, ucpávací a izolační, ohebné trubky nekovové; (19) stavební materiály nekovové, neohebné trubky nekovové pro stavebnictví, asfalt, směla, přenosné konstrukce nekovové, nekovové pomníky; (37) stavebnictví, opravy, instalační služby; (40) zpracování materiálů; (42) vědecké a technologické služby a související výzkum a projektování, analytické a výzkumné služby v průmyslu, navrhování a vývoj počítačového hardwaru a softwaru.
- (730) **Nionex a.s.**, Václavské náměstí 772/2, Praha 1 - Nové Město, 11000, CZ
- (740) Mgr. Přemysl Hašlar, advokát, Tábořská 922, Mladá Boleslav, 29301

(210) **O-506440**
(220) 31.07.2013
(320) 31.07.2013
(511) 35, 39, 40, 44, 45
(540)



- (510) (35) zprostředkování obchodu pietními potřebami (například svíčkami, stuhami, rakvemi, urnami, hrobovým příslušenstvím), zprostředkování obchodu s květinami a věnci, reklamní, propagační a inzertní činnost, prezentace služeb, pomoc při řízení obchodní činnosti, administrativní a účetní činnosti; (39) přeprava zesnulých; (40) balzamování a konzervování těl, kamenické práce a jejich zajišťování, rytecké a sochařské práce a jejich zajišťování, tiskárenské práce a jejich zajišťování; (44) aranžování květin, květinová interiérová výzdoba, zhotovování věnců, vázání květin, zajišťování uvedených prací; (45) pohřební služby, pohřby, provozování pohřebišť a krematorií, údržba hřbitovů, zprostředkovatelská činnost v pohřebnictví.
- (730) **Pohřební služba INVA s.r.o.**, K Farmě 606, Zlín - Štípa, 76314, CZ

(210) **O-506441**
(220) 31.07.2013

(320) 31.07.2013
(511) 43
(540)



- (510) (43) služby barů, kavárny, restaurace.
(730) **Garzotto Hotels & Resorts s.r.o.**, Spálená 90/17, Praha 1, 11000, CZ
(740) JUDr. Veronika Vořechovská, advokátka, Spálená 90/17, Praha 1, 11000

(210) **O-506458**
(220) 31.07.2013
(320) 31.07.2013
(511) 24, 25, 35, 37
(540)

B.H.R.

- (510) (24) textilní materiály a textilní zboží spadající do této třídy; (25) oděvy, oděvní doplňky spadající do této třídy, obuv; (35) marketing, zprostředkovatelská činnosti v oblasti obchodu s výrobky zařazenými ve třídách 24 a 25, zaslání internetových obchodních nabídek a obchod s výrobky zařazenými ve třídách 24 a 25, reklama, propagační a inzertní činnost; (37) opravy oděvů (renovace a obnova).
- (730) **Jiří Bumba**, Kunštátská 1407/5, Brno-Řečkovice, 62100, CZ
(740) JUDr. Miroslav Kupka, Levého 1532, Rakovník, 26901

(210) **O-506488**
(220) 01.08.2013
(320) 01.08.2013
(511) 9, 35, 42
(540)



- (510) (9) počítačový software; (35) propagační činnost, reklama, pomoc při řízení obchodní činnosti, obchodní administrativy; (42) vědecké a technologické služby a související výzkum a projektování, analytické a výzkumné služby v průmyslu, navrhování a vývoj počítačového hardwaru a softwaru.
- (590) Barevná
(730) **Vysoká škola báňská-Technická univerzita Ostrava**, 17. listopadu 15/2172, Ostrava - Poruba, 70833, CZ

(210) **O-506489**
(220) 01.08.2013
(320) 01.08.2013
(511) 9, 35, 42
(540)



- (510) (9) počítačový software; (35) propagační činnost, reklama, pomoc při řízení obchodní činnosti, obchodní administrativy; (42) vědecké a technologické služby a související výzkum a projektování, analytické a výzkumné služby v průmyslu, navrhování a vývoj počítačového hardwaru a softwaru.
- (730) **Vysoká škola báňská-Technická univerzita Ostrava**, 17. listopadu 15/2172, Ostrava - Poruba, 70833, CZ

(210) **O-506490**
(220) 01.08.2013
(320) 01.08.2013
(511) 25, 35, 40, 42
(540)

GOLFPRO by Agata

(510) (25) oděvy, oděvní doplňky spadající do této třídy, pokrývky hlavy; (35) zprostředkovatelská činnost v oblasti prodeje oděvů a oděvních doplňků, propagační a reklamní činnost; (40) výroba střihů, šití oděvních modelů, krejčovství; (42) oděvní návrhářství.
(730) **Ing. Jaroslav Šmahel**, Lípová 22/512, Praha 2, 12000, CZ

(210) **O-506497**
(220) 01.08.2013
(320) 01.08.2013
(511) 14
(540)



(510) (14) vzácné kovy a jejich slitiny a výrobky z těchto látek nebo postříbřeného nebo pozlaceného kovu, klenoty, bižuterie, drahokamy, hodinářské potřeby, chronometrické přístroje.
(730) **CRYSTALITE BOHEMIA s.r.o.**, Zámecká 730, Světlá nad Sázavou, 58291, CZ
(740) JUDr. Miroslav Kupka, Levého 1532, Rakovník, 26901

(210) **O-506501**
(220) 02.08.2013
(320) 02.08.2013
(511) 25, 35, 38
(540)

RADIO UNITED BROADCASTING

(510) (25) oděvy, obuv, kloboučnické zboží; (35) propagační činnost, reklama, pomoc při řízení obchodní činnosti, obchodní administrativy, kancelářské práce; (38) spoje.
(730) **RADIO UNITED BROADCASTING s.r.o.**, Na Poříčí 1079/3a, Praha 1, 11000, CZ

(210) **O-506502**
(220) 02.08.2013
(320) 02.08.2013
(511) 35, 36
(540)

dohodime.cz

(510) (35) propagační činnost, reklama, pomoc při řízení obchodní činnosti, obchodní administrativy, kancelářské práce, aktualizování reklamních materiálů, komerční využití Internetu v oblasti nabídky služeb ve třídě 36, inzertní, propagační služby a informační služby prostřednictvím Internetu za účelem obchodu, rozšiřování a zaslání reklamních materiálů, především letáků, prospektů, katalogů, periodických a neperiodických publikací, tiskovin a různých vzorků, ekonomické prognózy, rozhlasová reklama, televizní reklama; (36) finanční služby, bankovní, bankovní finanční transakce, banky úvěrové, clearing, finanční analýzy, finanční poradenství, finanční informace, banking, investice, investování kapitálu, konzultační služby v rámci této třídy, koupě na splátky, kreditní karty, makléřství, nákup na splátky, platby na splátky, pohledávky, převody vykonávané elektronicky, půjčky, spořitelny, úvěrové karty, vydávání kreditních karet, zprostředkování pojištění, poskytování půjček a

úvěrů, finanční odhady, zprostředkování úvěrů a hypoték a dalších finančních služeb.

(590) Barevná
(730) **dohodime.cz s.r.o.**, Molákova 577/34, Praha 8 - Karlín, 18600, CZ
(740) Jansa, Mokry, Otevrel & partneři, v.o.s., JUDr. Lukáš Jansa, advokát, Sokola Tůmy 743/16, Ostrava - Mariánské Hory, 70900

(210) **O-506508**
(220) 02.08.2013
(320) 02.08.2013
(511) 25
(540)



(510) (25) oděvy, obuv, kloboučnické zboží.
(590) Barevná
(730) **QI QI s.r.o.**, Čirůvková 141/4, Praha 10, 10400, CZ

(210) **O-506510**
(220) 02.08.2013
(320) 02.08.2013
(511) 16, 25, 35, 39, 41
(540)



(510) (16) tiskárenské výrobky; (25) oděvy; (35) propagační činnost, reklama; (39) organizování cest; (41) zábava, kulturní aktivity.
(590) Barevná
(730) **SUDBURY a.s.**, Průběžná 1095/5, Praha 10, 10000, CZ
(740) Společná advokátní kancelář Všeťečka Zelený Švorčík Kalenský a partneři, JUDr. Otakar Švorčík, Hálkova 2, Praha 2, 12000

(210) **O-506512**
(220) 02.08.2013
(320) 02.08.2013
(511) 16, 25, 35, 39, 41
(540)



(510) (16) tiskárenské výrobky; (25) oděvy; (35) propagační činnost, reklama; (39) organizování cest; (41) zábava, kulturní aktivity.
(590) Barevná
(730) **SUDBURY a.s.**, Průběžná 1095/5, Praha 10, 10000, CZ
(740) Společná advokátní kancelář Všeťečka Zelený Švorčík Kalenský a partneři, JUDr. Otakar Švorčík, Hálkova 2, Praha 2, 12000

(210) **O-506513**
(220) 02.08.2013
(320) 02.08.2013
(511) 35, 41, 42
(540)

RFID CC

(510) (35) reklama, marketing a propagační služby, reklama prostřednictvím elektronických médií, zejména Internetu, zprostředkování obchodu a služeb a poradenská a konzultační činnost v oblasti obchodu a řízení podniků; (41) konference, výstavy a semináře, školení, kurzy korespondenční, organizování

a vedení konferencí, organizování a vedení kongresů, organizování a vedení seminářů, organizování a vedení symposií, organizování kulturních nebo vzdělávacích výstav, organizování soutěží (vzdělávacích nebo zábavných), praktický výcvik, výcvik (instruktažní), vyučování, vzdělávání; (42) vývoj softwaru, programování a implementace softwaru, vědecké a technologické služby, projektování, poradenská a konzultační činnost v oblasti informačních technologií.

- (730) **Follprecht Jaroslav Ing.**, Havlíčkova 9, Plzeň, 30100, CZ
(740) **Žák Roman Ing.**, V Mokřínách 495, Zruč - Senec, 33008, CZ
Svoboda, Chlumská, Chrůma a partneři, JUDr. Miroslav Svoboda, advokát, Hybernská 1009/24, Praha 1, 11000

- (210) **O-506516**
(220) 02.08.2013
(320) 02.08.2013
(511) 9, 38, 42
(540)



- (510) (9) čidla a akční členy pro získávání dat do systému dálkového monitorování a řízení budov, měřicí přístroje pro sběr dat z čidel elektrických i neelektrických veličin, počítačové periferie, zejména počítačové zařízení pro ovládání kurzorem a dotykem na obrazovce a na zařízení pro spouštění, ovládání a spojování se systémem dálkového monitorování a řízení budov, zejména pro aplikace ve smartphonech, tabletech a pc aplikacích, počítačové programy pro dálkové monitorování a řízení budov; (38) počítačová komunikace, přijímání a doručování zpráv, přenos dat a obrazových informací pomocí počítače pro dálkové monitorování a dálkový dohled budov; (42) expertizy, projektování, poradenství, výzkum a vývoj v oblasti dálkového monitorování a dálkového dohledu budov, tvorba, poskytování, instalace, kopírování, aktualizace a pronájem softwaru pro dálkové monitorování a řízení budov.

- (590) Barevná
(730) **SPEL, a.s.**, Třídovská 1402, Kolín, 28002, CZ
(740) Loskotová & partneři, patentová a známková kancelář, Ing. Jarmila Loskotová, K Závětinám 727, Praha 5, 15500

- (210) **O-506517**
(220) 02.08.2013
(320) 02.08.2013
(511) 9, 38, 42
(540)



- (510) (9) čidla a akční členy pro získávání dat do systému dálkového monitorování a řízení budov, měřicí přístroje pro sběr dat z čidel elektrických i neelektrických veličin, počítačové periferie, zejména počítačové zařízení pro ovládání kurzorem a dotykem na obrazovce a na zařízení pro spouštění, ovládání a spojování se systémem dálkového monitorování a řízení budov, zejména pro aplikace ve smartphonech, tabletech a pc aplikacích, počítačové programy pro dálkové monitorování a řízení budov; (38) počítačová komunikace, přijímání a doručování zpráv, přenos dat a obrazových informací pomocí počítače pro dálkové monitorování a dálkový dohled budov; (42) expertizy, projektování, poradenství, výzkum a vývoj v oblasti dálkového monitorování a dálkového dohledu budov, tvorba, poskytování, instalace, kopírování, aktualizace a pronájem softwaru pro dálkové monitorování a řízení budov.

- (730) **SPEL, a.s.**, Třídovská 1402, Kolín, 28002, CZ
(740) Loskotová & partneři, patentová a známková kancelář, Ing. Jarmila Loskotová, K Závětinám 727, Praha 5, 15500

- (210) **O-506598**
(220) 07.08.2013
(320) 07.08.2013
(511) 32, 35, 40
(540)

Minipivovar Kolštejn

- (510) (32) piva všeho druhu, včetně nealkoholických piv a nápojů s příměsí piva, minerální vody, šumivé nápoje a jiné nápoje nealkoholické; (35) maloobchodní a velkoobchodní prodej a zprostředkování v oblasti nákupu a prodeje zboží včetně prodeje prostřednictvím Internetu s výrobky ve třídě 32, reklama, propagace a inzerce prostřednictvím všech druhu médií, marketing, zprostředkovatelská činnost v oblasti obchodu s reklamními materiály všeho druhu; (40) sladovnictví a pivovarnictví, výroba a zpracování sladu, výroba piva všech stupňů a druhů, fermentace.

- (730) **TOMA Olomouc, a.s.**, Husitská 150/9, Olomouc - Nové Sady, 77900, CZ
(740) Patentová a známková kancelář, Ing. Jaromír Příkryl, Včelín 1161, Hulín, 76824

- (210) **O-507050**
(220) 19.03.2013
(320) 19.03.2013
(511) 3
(540)

EXHILARATE

- (510) (3) mýdla, tekutá mýdla, sprchové gely a sprchové pěny a pěny do koupele, parfumerie, vůně, kosmetika, esenciální oleje, neléčebné soli, oleje a jiné přísady pro užívání do koupele a sprchy.

- (730) **Unilever N.V.**, Weena 455, Rotterdam, NL
(740) Baker & McKenzie, v.o.s., advokátní kancelář, JUDr. Jiří Čermák, advokát, Klímenstská 46, Praha 1, 11002

- (210) **O-507248**
(220) 03.09.2013
(320) 03.09.2013
(511) 4, 9, 16, 35, 37, 40, 42
(540)



- (510) (4) palivo všeho druhu, zejména uhlí, koks, brikety z uhlí, koks a z uhlého prachu, dřevěné a papírové brikety, palivové dřevo a papír, dřevěné uhlí; (9) data, databáze, elektronické publikace (s možností stažení) jako katalogy, časopisy, periodika, knihy, vše v elektronické formě, elektronické portály a sítě, nosiče dat všech druhů, počítačový hardware a software, 3D animace; (16) papír a lepenka a výrobky z těchto materiálů, tiskárenské výrobky, papírenské zboží, periodické a neperiodické publikace, tiskoviny, odborné publikace, brožury, knihy, letáky, plakáty, vizitky, časopisy, informační materiály, fotografie, učební a vyučovací pomůcky, bloky, obalové desky, desky na dokumenty, dopisní papír, etikety, kalendáře, katalogy, obálky, papír, kancelářské potřeby, školní potřeby, pera, tužky, podložky, pořadače, stojany na pera a tužky, těžitka, gummy na mazání, drobné reklamní předměty spadající do této třídy; (35) propagační a reklamní činnost, pomoc při řízení obchodní činnosti, obchodní poradenská a konzultační služby, vedení databází a jiných záznamů o obchodních kontaktech, konzultace v oblasti obchodu a ekonomiky, zprostředkování obchodu s výrobky tř. 9 a tř. 16, akviziční činnost, pořádání a zajištění veletrhů a výstav ke komerčním a reklamním účelům, obchodní administrativní, kancelářské práce, průzkum a vyhodnocování obchodní činnosti; (37) zvláštní zásahy do zemské kůry – v rámci této třídy, důlní hornictví, těžba uhlí, důlní průzkum, otvírka, příprava a dobývání ložisek, hloubení důlních jam a studní,

- ražení štol a tunelů, zřizování, zajišťování a likvidace důlních děl a lomů, podzemní sanační práce – v rámci této třídy, geomechanická prevence, úprava a zušlechťování nerostů prováděné v souvislosti s jejich dobýváním – v rámci této třídy, instalace důlních strojů a zařízení, jejich údržba a servis, poradenství v oblasti hornictví, zahlazování po důlní činnosti, rekultivace pozemků a zemní práce; (40) úprava uhlí, dekontaminace zamořených zemín, zpracování materiálů, zejména tepelnou, mechanickou či chemickou transformací (rekultivace materiálů); (42) geologický průzkum, vyhledávání a průzkum ložisek vyhrazených nerostů, zeměměřičská činnost, služby techniků, provádějících měření, testování, analýzy, vyhodnocení, odhady, posudky, expertizy v oblasti hornictví a energetiky, poradenství v oblasti energetiky, poradenství v oblasti ekologie a životního prostředí, projektování a navrhování objektů a zařízení, která jsou součástí hornické činnosti nebo činnosti prováděné hornickým způsobem, rozbory uhlí, vod, olejů a popelovin.
- (590) Barevná
(730) Severočeské doly a.s., Boženy Němcové 5359, Chomutov, 43001, CZ
(740) BOHEMIA PATENT, Ing. Jana Vandělíková, Vodičkova 791/41, Praha 1 - Nové Město, 11000

- (210) O-507249
(220) 03.09.2013
(320) 03.09.2013
(511) 4, 9, 16, 35, 37, 40, 42
(540)



- (510) (4) palivo všeho druhu, zejména uhlí, koks, brikety z uhlí, koks a z uhelného prachu, dřevěné a papírové brikety, palivové dřevo a papír, dřevěné uhlí; (9) data, databáze, elektronické publikace (s možností stažení) jako katalogy, časopisy, periodika, knihy, vše v elektronické formě, elektronické portály a sítě, nosiče dat všech druhů, počítačové hardware a software, 3D animace; (16) papír a lepenka a výrobky z těchto materiálů, tiskárenské výrobky, papírenské zboží, periodické a neperiodické publikace, tiskoviny, odborné publikace, brožury, knihy, letáky, plakáty, vizitky, časopisy, informační materiály, fotografie, učební a vyučovací pomůcky, bloky, obalové desky, desky na dokumenty, dopisní papír, etikety, kalendáře, katalogy, obálky, papír, kancelářské potřeby, školní potřeby, pera, tužky, podložky, pořadače, stojany na pera a tužky, těžítka, guma na mazání, drobné reklamní předměty spadající do této třídy; (35) propagační a reklamní činnost, pomoc při řízení obchodní činnosti, obchodní poradenské a konzultační služby, vedení databází a jiných záznamů o obchodních kontaktech, konzultace v oblasti obchodu a ekonomiky, zprostředkování obchodu s výrobky tř. 9 a tř. 16, akviziční činnost, pořádání a zajištění veletrhů a výstav ke komerčním a reklamním účelům, obchodní administrativa, kancelářské práce, průzkum a vyhodnocování obchodní činnosti; (37) zvláštní zásahy do zemské kůry – v rámci této třídy, důlní hornictví, těžba uhlí, důlní průzkum, otvírka, příprava a dobývání ložisek, hloubení důlních jam a studní, ražení štol a tunelů, zřizování, zajišťování a likvidace důlních děl a lomů, podzemní sanační práce – v rámci této třídy, geomechanická prevence, úprava a zušlechťování nerostů prováděné v souvislosti s jejich dobýváním – v rámci této třídy, instalace důlních strojů a zařízení, jejich údržba a servis, poradenství v oblasti hornictví, zahlazování po důlní činnosti, rekultivace pozemků a zemní práce; (40) úprava uhlí, dekontaminace zamořených zemín, zpracování materiálů, zejména tepelnou, mechanickou či chemickou transformací (rekultivace materiálů); (42) geologický průzkum, vyhledávání a průzkum ložisek vyhrazených nerostů, zeměměřičská činnost, služby techniků, provádějících měření, testování, analýzy, vyhodnocení, odhady, posudky, expertizy v oblasti hornictví a energetiky, poradenství v oblasti energetiky, poradenství v oblasti ekologie a životního prostředí, projektování a navrhování objektů a zařízení, která jsou součástí hornické činnosti nebo

- činnosti prováděné hornickým způsobem, rozbory uhlí, vod, olejů a popelovin.
- (590) Barevná
(730) Severočeské doly a.s., Boženy Němcové 5359, Chomutov, 43001, CZ
(740) BOHEMIA PATENT, Ing. Jana Vandělíková, Vodičkova 791/41, Praha 1 - Nové Město, 11000
-
- (210) O-507760
(220) 23.09.2013
(320) 23.09.2013
(511) 41
(540)
- DRAWING in MOTION**
- (41) pořádání divadelních představení, praktická cvičení, elektronické publikování, informace o možnostech rekreace, zábavy a vzdělávání, školení, vyučování, vzdělávání, zábava, pořádání kulturních akcí, organizování kulturních nebo vzdělávacích výstav a soutěží, vydávání textů s výjimkou reklamních nebo náborových, pronájem dekorací, filmová tvorba, filmové projekce, klubové služby výchovně zábavné, organizování představení, výroba rozhlasových a televizních programů, živá představení, živá vystoupení.
- (730) Bartoňová Michaela, Ke Dvoru 6, Praha 6, 16000, CZ
(740) Ing. Václav Kratochvíl, Husníkova 2086/22, Praha 13, 15800

- (210) O-507783
(220) 24.09.2013
(320) 24.09.2013
(511) 33, 35, 41
(540)



- (510) (33) alkoholické nápoje s výjimkou piv; (35) propagační činnost, reklama, pomoc při řízení obchodní činnosti, obchodní administrativa, kancelářské práce; (41) výchova, vzdělávání, zábava, sportovní a kulturní aktivity.
- (590) Barevná
(730) GRANETTE & STAROREŽNÁ Distilleries a.s., Drážďanská 80/82, Ústí nad Labem, 40007, CZ
(740) COMTECH Group spol. s r.o., Koněvova 2660/141, Praha 3, 13000

- (210) O-508227
(220) 23.10.2013
(320) 23.10.2013
(511) 16
(540)

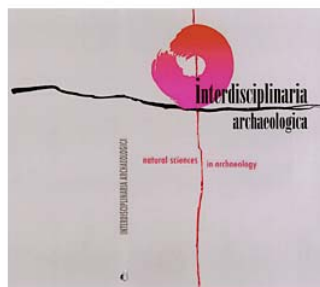

- (510) (16) tiskárenské výrobky - časopisy (periodika).
(590) Barevná
(730) Archeologické centrum Olomouc, příspěvková organizace, U Hradiska 42/6, Olomouc, 77900, CZ

- (210) O-508344
(220) 16.10.2013
(320) 16.10.2013
(511) 6, 8, 16

(540)

Pedik

(510) (6) kovové výrobky neuvedené v jiných třídách; (8) pedikúrové soupravy, břitvy a čepelky na pedikúru, manikúrové soupravy, břitvy a čepelky na manikúru, břitvy a holicí čepelky, strojky na holení, obtahovací strojky, dávkovače na žiletky, čepelky a průmyslové čepelky, zásobníky a kazety obsahující žiletky, součásti a příslušenství k uvedenému, nářadí, nástroje a přístroje na ruční pohon, nožičské výrobky, jídelní přístroje, nůžky, průmyslové břitvy, břitvy, čepele, nože, nůžky, kráječe neelektrické, zejména kráječe na zeleninu, kráječe pizzy, sýru a vajec, srpy, pily a pilové listy, kleště, nářadí a nástroje určené zvláště k řezání, vše v rámci této třídy; (16) kancelářské potřeby spadající do této třídy, nože na papír.

(730) **Czech Blades s.r.o.**, Brněnská 559, Jevíčko, 56943, CZ

(740) Mgr. Tomáš Gartšík, Divadelní 4, Brno, 60200

(210) **O-508886**

(220) 05.11.2013

(320) 05.11.2013

(511) 5

(540)

AMRAP

(510) (5) léčiva, farmaceutické přípravky humánní.

(730) **Zentiva Group, a.s.**, U kabelovny 130, Praha 10 - Dolní Měcholupy, 10237, CZ

(740) Rott, Růžička & Guttman Patentové, známkové a advokátní kanceláře, JUDr. Vladimír Rott, Vínohradská 37, Praha 2, 12000

(210) **O-508952**

(220) 07.11.2013

(320) 07.11.2013

(511) 30

(540)

PANERIA

(510) (30) pekařské a cukrářské výrobky, výrobky z obilnin, výrobky z mouky, chléb, pečivo, toustový chléb, předpečený chléb a pečivo, mražený chléb a pečivo, cereální chléb a pečivo, běžné pečivo, jemné pečivo, sladké pečivo, trvanlivé pečivo, čokoládové a nečokoládové cukrovinky, zákusky, koláče, koblihy, perníky, dorty, sušenky, oplatky, keksy, biskvity, krekry, suchary, strouhanka.

(730) **UNITED BAKERIES a.s.**, Pekařská 1/598, Praha 5, 15500, CZ

(740) Ing. Milan Špitálský, Pekařská 1, Praha 5, 15500

Zamítnuté a částečně zamítnuté přihlášky ochranných známek po zveřejnění

Zjistí-li Úřad v průběhu řízení o námitkách, že přihlašovaná ochranná známka nespĺňuje podmínky pro zápis, přihlášku zamítne. Zjistí-li, že přihlašovaná ochranná známka nespĺňuje podmínky pro zápis jen pro některé výrobky nebo služby, přihlášku zamítne v rozsahu výrobků nebo služeb, pro které přihláška nespĺňuje podmínky zápisu. S ohledem na tuto skutečnost, obsahuje tato kapitola údaje o rozhodnutích o zamítnutí přihlášky ochranné známky v celém nebo částečném rozsahu na základě ustanovení § 26 zákona č. 441/2003 Sb.

Údaje o výsledku rozhodnutí (zamítnutí přihlášky, částečné zamítnutí přihlášky) jsou uvedeny za datem právní moci rozhodnutí pod INID kódem (583) s názvem "Datum právní moci rozhodnutí/výsledek rozhodnutí".

(210) **O-455343**

(540)

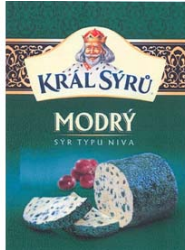

(583) 11.11.2013 / zamítnutí přihlášky

(210) **O-488869**

(540)



(583) 12.11.2013 / zamítnutí přihlášky

(210) **O-491063**

(540)



(583) 12.11.2013 / zamítnutí přihlášky

Přehled zápisů ochranných známek bez změny ve vztahu ke zveřejněným přihláškám

Kapitola obsahuje údaje o ochranných známkách zapsaných na základě ustanovení § 28 odst. 1 zákona č. 441/2003 Sb., u kterých nedošlo ke změně údajů oproti zveřejněné přihlášce ochranné známky.

Číselný přehled

334691, 334694, 334695, 334696, 334697, 334698, 334699, 334700, 334701, 334702, 334703, 334704, 334705, 334706, 334707, 334708, 334709, 334710, 334711, 334712, 334713, 334714, 334715, 334716, 334717, 334718, 334719, 334720, 334721, 334722, 334723, 334724, 334725, 334726, 334727, 334728, 334729, 334730, 334731, 334732, 334733, 334734, 334735, 334736, 334737, 334738, 334739, 334740, 334741, 334742, 334743, 334744, 334745, 334746, 334747, 334748, 334749, 334750, 334751, 334752, 334753, 334754, 334755, 334756, 334757, 334758, 334759, 334760, 334761, 334762, 334763, 334764, 334765, 334766, 334767, 334768, 334769, 334770, 334771, 334772, 334773, 334774, 334775, 334776, 334777, 334778, 334779, 334780, 334781, 334782, 334783, 334784, 334785, 334786, 334787, 334788, 334789, 334790, 334791, 334792, 334793, 334794, 334795, 334796, 334797, 334798, 334799, 334800, 334801, 334802, 334803, 334804, 334805, 334806, 334807, 334808, 334809, 334810, 334811, 334812, 334813, 334814, 334815, 334816, 334817.

Záписы ochranných známek bez změny ve vztahu ke zveřejněným přihláškám

- (111) **334691**
(220) 31.03.2011
(320) 31.03.2011
(442) 07.08.2013
(151) 13.11.2013
(730) **Česká servisní a správní, a.s.**, Londýnská 57/376, Praha 2, 12000, CZ
(210) O-484527
-
- (111) **334694**
(220) 06.03.2012
(320) 06.03.2012
(442) 07.08.2013
(151) 13.11.2013
(730) **SA2XL-SPORT, s.r.o.**, Kmochova 58, Brno, 61400, CZ
(210) O-493215
-
- (111) **334695**
(220) 05.04.2012
(320) 05.04.2012
(442) 07.08.2013
(151) 13.11.2013
(730) **TEMPLUM MERCIS s.r.o.**, B. Hora 53, Stachy, 38473, CZ
(210) O-494162
-
- (111) **334696**
(220) 27.07.2012
(320) 27.07.2012
(442) 07.08.2013
(151) 13.11.2013
(730) **The Procter & Gamble Company**, One Procter & Gamble Plaza, Cincinnati, 45202, OH, US
(210) O-497025
-
- (111) **334697**
(220) 27.07.2012
(320) 27.07.2012
(442) 07.08.2013
(151) 13.11.2013
(730) **The Procter & Gamble Company**, One Procter & Gamble Plaza, Cincinnati, 45202, OH, US
(210) O-497027
-
- (111) **334698**
(220) 01.08.2012
(320) 01.08.2012
(442) 07.08.2013
(151) 13.11.2013
(730) **Institut rozvoje managementu, s.r.o.**, Karlovo náměstí 16, Praha 2, 12000, CZ
David Anthony Procházka, MSc., Formánkova 1653, Praha 8, 18200, CZ
(210) O-497130
-
- (111) **334699**
(220) 12.10.2012
(320) 12.10.2012
(442) 07.08.2013
(151) 13.11.2013
(730) **Milan Bižaca, DiS**, Petra Bezruče 877/37, Praha 8, 18200, CZ
(210) O-498919
-
- (111) **334700**
(220) 15.10.2012
(320) 15.10.2012
(442) 07.08.2013
- (151) 13.11.2013
(730) **PEJSKAR & spol., spol. s r.o.**, Nuselská 375/98, Praha 4, 14000, CZ
(210) O-498963
-
- (111) **334701**
(220) 16.10.2012
(320) 16.10.2012
(442) 07.08.2013
(151) 13.11.2013
(730) **Zahrada, o.p.s.**, Ctiradova 6, Praha 4, 14000, CZ
(210) O-498974
-
- (111) **334702**
(220) 16.10.2012
(320) 16.10.2012
(442) 07.08.2013
(151) 13.11.2013
(730) **Karlovarské oplatky s.r.o.**, S.K.Neumanna 51/6, Karlovy Vary, 36004, CZ
(210) O-498976
-
- (111) **334703**
(220) 17.10.2012
(320) 17.10.2012
(442) 07.08.2013
(151) 13.11.2013
(730) **GENERAL CONSULTING & INVESTMENT, s.r.o.**, Šafaříkova 472/1, Hradec Králové, 50002, CZ
(210) O-499018
-
- (111) **334704**
(220) 17.10.2012
(320) 17.10.2012
(442) 07.08.2013
(151) 13.11.2013
(730) **SULKO, s.r.o.**, Československé armády 861/28, Zábřeh, 78901, CZ
(210) O-499023
-
- (111) **334705**
(220) 17.10.2012
(320) 17.10.2012
(442) 07.08.2013
(151) 13.11.2013
(730) **SULKO, s.r.o.**, Československé armády 861/28, Zábřeh, 78901, CZ
(210) O-499024
-
- (111) **334706**
(220) 17.10.2012
(320) 17.10.2012
(442) 07.08.2013
(151) 13.11.2013
(730) **Sdružení oboru vodovodů a kanalizací ČR**, Novotného lávka 5, Praha 1, 11668, CZ
(210) O-499025
-
- (111) **334707**
(220) 17.10.2012
(320) 17.10.2012
(442) 07.08.2013
(151) 13.11.2013
(730) **ARAMIS spol. s r.o.**, Holečkova 657/29, Praha 5, 15095, CZ
(210) O-499026
-

-
- (111) **334708**
(220) 25.10.2012
(320) 25.10.2012
(442) 07.08.2013
(151) 13.11.2013
(730) **MS - EKOFLORA s.r.o.**, Podleská 1065, Praha 10 - Uhřetěves, 10400, CZ
(210) O-499208
-
- (111) **334709**
(220) 25.10.2012
(320) 25.10.2012
(442) 07.08.2013
(151) 13.11.2013
(730) **Kalous Jan**, Nám. Míru 4, Praha 2, 12000, CZ
(210) O-499215
-
- (111) **334710**
(220) 26.10.2012
(320) 26.10.2012
(442) 07.08.2013
(151) 13.11.2013
(730) **Rašner Jiří Ing.**, náměstí Svobody 729/42, Vyškov - Dědice, 68201, CZ
(210) O-499224
-
- (111) **334711**
(220) 26.10.2012
(320) 26.10.2012
(442) 07.08.2013
(151) 13.11.2013
(730) **Rašner Jiří Ing.**, náměstí Svobody 729/42, Vyškov - Dědice, 68201, CZ
(210) O-499225
-
- (111) **334712**
(220) 26.10.2012
(320) 26.10.2012
(442) 07.08.2013
(151) 13.11.2013
(730) **AHA TRADING s.r.o.**, Nádražní 545/166, Ostrava - Přívoz, 70200, CZ
(210) O-499227
-
- (111) **334713**
(220) 30.10.2012
(320) 30.10.2012
(442) 07.08.2013
(151) 13.11.2013
(730) **Matuška Petr**, Družstevní 775, Rokycany, 33701, CZ
(210) O-499287
-
- (111) **334714**
(220) 30.10.2012
(320) 30.10.2012
(442) 07.08.2013
(151) 13.11.2013
(730) **Matuška Petr**, Družstevní 775, Rokycany, 33701, CZ
(210) O-499288
-
- (111) **334715**
(220) 30.10.2012
(320) 30.10.2012
(442) 07.08.2013
(151) 13.11.2013
(730) **Sovič Petr**, Vysočanská 562, Praha 9, 19000, CZ
(210) O-499309
-
- (111) **334716**
(220) 31.10.2012
(320) 31.10.2012
(442) 07.08.2013
(151) 13.11.2013
-
- (462) **ZIKUDA - vodohospodářské stavby spol. s r.o.**, Nudvojovice 2103, Turnov, 51101, CZ
(210) O-499333
-
- (111) **334717**
(220) 31.10.2012
(320) 31.10.2012
(442) 07.08.2013
(151) 13.11.2013
(730) **Solight Holding, s.r.o.**, Kaprova 42/14, Praha 1 - Staré Město, 11000, CZ
(210) O-499334
-
- (111) **334718**
(220) 02.11.2012
(320) 02.11.2012
(442) 13.02.2013
(151) 13.11.2013
(730) **Nescar Sport s.r.o.**, Hodkovičká 446, Liberec XXIII - Doubí, 46312, CZ
(210) O-499462
-
- (111) **334719**
(220) 07.11.2012
(320) 07.11.2012
(442) 27.02.2013
(151) 13.11.2013
(730) **Provozně ekonomická fakulta České zemědělské univerzity v Praze**, Kamýcká 129, Praha 6 - Suchbátka, 16521, CZ
(210) O-499523
-
- (111) **334720**
(220) 14.11.2012
(320) 14.11.2012
(442) 07.08.2013
(151) 13.11.2013
(730) **CET 21 spol. s r.o.**, Kříženeckého nám. 1078/5, Praha 5, 15200, CZ
(210) O-499745
-
- (111) **334721**
(220) 20.11.2012
(320) 20.11.2012
(442) 07.08.2013
(151) 13.11.2013
(730) **Sanimat, s.r.o.**, Karlov 2091, Velké Meziříčí, 59401, CZ
(210) O-499891
-
- (111) **334722**
(220) 21.11.2012
(320) 21.11.2012
(442) 07.08.2013
(151) 13.11.2013
(730) **KOMETA GROUP, a.s.**, Křídlovická 34, Brno, 60300, CZ
(210) O-499934
-
- (111) **334723**
(220) 22.11.2012
(320) 22.11.2012
(442) 07.08.2013
(151) 13.11.2013
(730) **Koninklijke Douwe Egberts B.V.**, Oosterdoksstraat 80, 1011 DK Amsterdam, NL
(210) O-499997
-
- (111) **334724**
(220) 30.11.2012
(320) 30.11.2012
(442) 07.08.2013
(151) 13.11.2013
(730) **Prague Travel Ltd., s.r.o.**, Rytířská 4, Praha 1, 11000, CZ

(210) O-500192	(220) 09.01.2013
(320) 09.01.2013	(442) 07.08.2013
(111) 334725	(151) 13.11.2013
(220) 03.12.2012	(730) Tarifomat, s.r.o. , Pod nemocnicí 585/37, Brno, 62500, CZ
(320) 03.12.2012	(210) O-500955
(442) 24.04.2013	
(151) 13.11.2013	
(730) KONCEPT EKOTECH s.r.o. , Za zámečkem 746/3a, Praha 5 - Jinonice, 15800, CZ	
(210) O-500229	
(111) 334726	(111) 334734
(220) 10.12.2012	(220) 09.01.2013
(320) 10.12.2012	(320) 09.01.2013
(442) 07.08.2013	(442) 07.08.2013
(151) 13.11.2013	(151) 13.11.2013
(730) SUN krystal s.r.o. , Rovná 1395, Nové Město nad Metují, 54901, CZ	(730) Chrenková Monika Ing. , Akátová 183, Hlušovice, 78314, CZ
(210) O-500395	(210) O-500956
(111) 334727	(111) 334735
(220) 14.12.2012	(220) 09.01.2013
(320) 14.12.2012	(320) 09.01.2013
(442) 07.08.2013	(442) 07.08.2013
(151) 13.11.2013	(151) 13.11.2013
(730) Maceška František , Vinohradská 48, Praha 2, 12000, CZ	(730) Aplicus s.r.o. , Pruchova 53, Praha 5, 15000, CZ
(210) O-500537	(210) O-500978
(111) 334728	(111) 334736
(220) 18.12.2012	(220) 09.01.2013
(320) 18.12.2012	(320) 09.01.2013
(442) 07.08.2013	(442) 07.08.2013
(151) 13.11.2013	(151) 13.11.2013
(730) Pohřební ústav Jiří Kapitán s.r.o. , Karlovotýnská 1082/7, Rudná, 25219, CZ	(730) Havránek Richard MUDr. , Zvíkovská 175/18, Praha 9, 19800, CZ
(210) O-500588	(210) O-500980
(111) 334729	(111) 334737
(220) 19.12.2012	(220) 09.01.2013
(320) 19.12.2012	(320) 09.01.2013
(442) 07.08.2013	(442) 07.08.2013
(151) 13.11.2013	(151) 13.11.2013
(730) Xuan Pham Ing. , Zbyslavská 688, Praha 9, 19016, CZ	(730) Havránek Richard MUDr. , Zvíkovská 175/18, Praha 9, 19800, CZ
(210) O-500645	(210) O-500981
(111) 334730	(111) 334738
(220) 21.12.2012	(220) 15.01.2013
(320) 21.12.2012	(320) 15.01.2013
(442) 07.08.2013	(442) 07.08.2013
(151) 13.11.2013	(151) 13.11.2013
(730) Žernosecké vinařství, s.r.o. , Velké Žernoseky 1, Litoměřice, 41201, CZ	(730) HUBERT J.E., s.r.o. , Vinárska 137, 92601 Sereď, SK
(210) O-500722	(210) O-501155
(111) 334731	(111) 334739
(220) 21.12.2012	(220) 15.01.2013
(320) 21.12.2012	(320) 15.01.2013
(442) 07.08.2013	(442) 07.08.2013
(151) 13.11.2013	(151) 13.11.2013
(730) Maestro - taneční škola s.r.o. , Verdunská 910/28, Praha 6, 16000, CZ	(730) HUBERT J.E., s.r.o. , Vinárska 137, Sereď, SK
(210) O-500734	(210) O-501156
(111) 334732	(111) 334740
(220) 22.02.2013	(220) 15.01.2013
(320) 22.02.2013	(320) 15.01.2013
(442) 07.08.2013	(442) 07.08.2013
(151) 13.11.2013	(151) 13.11.2013
(730) InBáze Berkat, o.s. , Legerova 50, Praha 2, 12000, CZ	(730) HUBERT J.E., s.r.o. , Vinárska 137, Sereď, SK
(210) O-500876	(210) O-501157
(111) 334733	(111) 334741
	(220) 15.01.2013
	(320) 15.01.2013
	(442) 07.08.2013
	(151) 13.11.2013
	(730) HUBERT J.E., s.r.o. , Vinárska 137, Sereď, SK

(210) O-501159	(442) 07.08.2013 (151) 13.11.2013 (730) LCG - 360° Consulting, s.r.o. , Pod Klášterem 367, Tábor, 39003, CZ
(111) 334742 (220) 15.01.2013 (320) 15.01.2013 (442) 07.08.2013 (151) 13.11.2013 (730) HUBERT J.E., s.r.o. , Vinárska 137, 92601 Sereď, SK	(210) O-502494
(111) 334743 (220) 29.01.2013 (320) 29.01.2013 (442) 07.08.2013 (151) 13.11.2013 (730) Marková Lucie Ing. , Bezručova 59, Veltěže, 44001, CZ	(111) 334751 (220) 12.03.2013 (320) 12.03.2013 (442) 07.08.2013 (151) 13.11.2013 (730) BARTON TRADING s.r.o. , Hybešova 1225/26, Olomouc, 77900, CZ
(210) O-501456	(210) O-502538
(111) 334744 (220) 29.01.2013 (320) 29.01.2013 (442) 07.08.2013 (151) 13.11.2013 (730) Kühn Company s.r.o. , Křenova 438/7, Praha 6 - Veveslavín, 16200, CZ	(111) 334752 (220) 13.03.2013 (320) 13.03.2013 (442) 07.08.2013 (151) 13.11.2013 (730) Česká unie sportu , Zátopkova 100/2, Praha 6, 16017, CZ
(210) O-501457	(210) O-502599
(111) 334745 (220) 20.02.2013 (320) 20.02.2013 (442) 07.08.2013 (151) 13.11.2013 (730) Vindyšová Monika , Záhoří 23, Semily, 51301, CZ	(111) 334753 (220) 13.03.2013 (320) 13.03.2013 (442) 07.08.2013 (151) 13.11.2013 (730) Česká unie sportu , Zátopkova 100/2, Praha 6, 16017, CZ
(210) O-502015	(210) O-502600
(111) 334746 (220) 28.02.2013 (320) 28.02.2013 (442) 07.08.2013 (151) 13.11.2013 (730) CET 21 spol. s r.o. , Kříženeckého nám. 1078/5, Praha 5, 15200, CZ	(111) 334754 (220) 13.03.2013 (320) 13.03.2013 (442) 07.08.2013 (151) 13.11.2013 (730) Česká unie sportu , Zátopkova 100/2, Praha 6, 16017, CZ
(210) O-502300	(210) O-502605
(111) 334747 (220) 01.03.2013 (320) 01.03.2013 (442) 07.08.2013 (151) 13.11.2013 (730) Michalička Jiří , Na viničních horách 1381/8, Praha 6, 16000, CZ	(111) 334755 (220) 13.03.2013 (320) 13.03.2013 (442) 07.08.2013 (151) 13.11.2013 (730) Česká unie sportu , Zátopkova 100/2, Praha 6, 16017, CZ
(210) O-502304	(210) O-502606
(111) 334748 (220) 06.03.2013 (320) 06.03.2013 (442) 07.08.2013 (151) 13.11.2013 (730) Ráliš Tereza , Pivovarská 2537/40, Jablonec nad Nisou, 46601, CZ	(111) 334756 (220) 13.03.2013 (320) 13.03.2013 (442) 07.08.2013 (151) 13.11.2013 (730) Česká unie sportu , Zátopkova 100/2, Praha 6, 16017, CZ
(210) O-502453	(210) O-502607
(111) 334749 (220) 08.03.2013 (320) 08.03.2013 (442) 07.08.2013 (151) 13.11.2013 (730) NOVARTIS AG , Basel, CH	(111) 334757 (220) 25.03.2013 (320) 25.03.2013 (442) 07.08.2013 (151) 13.11.2013 (730) GOLF CLUB Mladé Buky , Mlýnská 382, Mladé Buky, 54223, CZ
(210) O-502491	(210) O-502911
(111) 334750 (220) 08.03.2013 (320) 08.03.2013	(111) 334758 (220) 27.03.2013 (320) 27.03.2013 (442) 07.08.2013 (151) 13.11.2013

(730) RN Credit s.r.o. , Jičínská 2285/4, Praha 3 - Vinohrady, 13000, CZ	(111) 334767 (220) 02.04.2013 (320) 02.04.2013 (442) 07.08.2013 (151) 13.11.2013
(210) O-503013	(730) 4PRICE s.r.o. , Poděbradova 276/28, Brno, 61200, CZ (210) O-503119
(111) 334759 (220) 28.03.2013 (320) 28.03.2013 (442) 07.08.2013 (151) 13.11.2013	(111) 334768 (220) 02.04.2013 (320) 02.04.2013 (442) 07.08.2013 (151) 13.11.2013
(730) FILTREX s.r.o. , U stadionu 2170/2, Svitavy, 56802, CZ (210) O-503026	(730) Okna Macek a.s. , Nádražní 1701, Dubňany, 69603, CZ (210) O-503120
(111) 334760 (220) 29.03.2013 (320) 29.03.2013 (442) 07.08.2013 (151) 13.11.2013	(111) 334769 (220) 04.04.2013 (320) 04.04.2013 (442) 07.08.2013 (151) 13.11.2013
(730) Klásek Trading s.r.o. , Sokola Tůmy 213/7, Ostrava - Mariánské Hory, 70900, CZ (210) O-503070	(730) Petr Vomáčka , Petra Slezáka 546/7, Praha 8 - Karlín, 18600, CZ (210) O-503206
(111) 334761 (220) 29.03.2013 (320) 29.03.2013 (442) 07.08.2013 (151) 13.11.2013	(111) 334770 (220) 04.04.2013 (320) 04.04.2013 (442) 07.08.2013 (151) 13.11.2013
(730) Klásek Trading s.r.o. , Sokola Tůmy 213/7, Ostrava - Mariánské Hory, 70900, CZ (210) O-503071	(730) Chung Lam Ng , Symfonická 1426/5, Praha 5, 15800, CZ (210) O-503207
(111) 334762 (220) 29.03.2013 (320) 29.03.2013 (442) 07.08.2013 (151) 13.11.2013	(111) 334771 (220) 05.04.2013 (320) 05.04.2013 (442) 07.08.2013 (151) 13.11.2013
(730) CET 21 spol. s r.o. , Křiženeckého nám. 1078/5, Praha 5, 15200, CZ (210) O-503112	(730) Ing. Dušan Macháček, MBA , Bítovská 1227/9, Praha 4, 14000, CZ (210) O-503218
(111) 334763 (220) 02.04.2013 (320) 02.04.2013 (442) 07.08.2013 (151) 13.11.2013	(111) 334772 (220) 05.04.2013 (320) 05.04.2013 (442) 07.08.2013 (151) 13.11.2013
(730) Ing. Khachatur Mkrtchyan , Jedová 189, Neratovice, 27711, CZ (210) O-503113	(730) Biogen Idec MA Inc. , 14 Cambridge Center, Cambridge, MA, US (210) O-503220
(111) 334764 (220) 02.04.2013 (320) 02.04.2013 (442) 07.08.2013 (151) 13.11.2013	(111) 334773 (220) 09.04.2013 (320) 09.04.2013 (442) 07.08.2013 (151) 13.11.2013
(730) Ing. Khachatur Mkrtchyan , Jedová 189, Neratovice, 27711, CZ (210) O-503114	(730) VIADRUS a.s. , Bezručova 300, Bohumín, 73581, CZ (210) O-503300
(111) 334765 (220) 02.04.2013 (320) 02.04.2013 (442) 07.08.2013 (151) 13.11.2013	(111) 334774 (220) 09.04.2013 (320) 09.04.2013 (442) 07.08.2013 (151) 13.11.2013
(730) 4PRICE s.r.o. , Poděbradova 276/28, Brno, 61200, CZ (210) O-503116	(730) VIADRUS a.s. , Bezručova 300, Bohumín, 73581, CZ (210) O-503301
(111) 334766 (220) 02.04.2013 (320) 02.04.2013 (442) 07.08.2013 (151) 13.11.2013	(111) 334775 (220) 09.04.2013 (320) 09.04.2013 (442) 07.08.2013 (151) 13.11.2013
(730) MARKETING SYSTEMS INTERNATIONAL, spol. s r.o. , Masarykova 118, Modřice, 66442, CZ (210) O-503118	

(730) Spolek pro chemickou a hutní výrobu, akciová společnost , Revoluční 1930/86, Ústí nad Labem, 40032, CZ	(210) O-503530
(210) O-503322	(111) 334784
(111) 334776	(220) 15.04.2013
(220) 09.04.2013	(320) 15.04.2013
(320) 09.04.2013	(442) 07.08.2013
(442) 07.08.2013	(151) 13.11.2013
(151) 13.11.2013	(730) Vinařství Mutěnice, s.r.o. , Údolní 1174, Mutěnice, 69611, CZ
(730) "J. A. P." spol. s r.o. , Nivky 67, Přerov III - Lověšice, 75002, CZ	(210) O-503531
(210) O-503328	(111) 334785
(111) 334777	(220) 15.04.2013
(220) 11.04.2013	(320) 15.04.2013
(320) 11.04.2013	(442) 07.08.2013
(442) 07.08.2013	(151) 13.11.2013
(151) 13.11.2013	(730) Vinařství Mutěnice, s.r.o. , Údolní 1174, Mutěnice, 69611, CZ
(730) Kustra Henrich , Mláčovická 778/7, Praha 9 - Vinoř, 19017, CZ	(210) O-503532
(210) O-503439	(111) 334786
(111) 334778	(220) 15.04.2013
(220) 12.04.2013	(320) 15.04.2013
(320) 12.04.2013	(442) 07.08.2013
(442) 07.08.2013	(151) 13.11.2013
(151) 13.11.2013	(730) Veberová Monika , Přátelství 1463/37, Cheb, 35002, CZ
(730) Pavel Lapáček , Mrákotín 60, Mrákotín, pošta Hlinsko, 53901, CZ	(210) O-503564
(210) O-503463	(111) 334787
(111) 334779	(220) 18.04.2013
(220) 15.04.2013	(320) 18.04.2013
(320) 15.04.2013	(442) 07.08.2013
(442) 07.08.2013	(151) 13.11.2013
(151) 13.11.2013	(730) CET 21 spol. s r.o. , Kříženeckého nám. 1078/5, Praha 5, 15200, CZ
(730) Pivovar Litovel a.s. , Palackého 934, Litovel, 78401, CZ	(210) O-503688
(210) O-503522	(111) 334788
(111) 334780	(220) 18.04.2013
(220) 15.04.2013	(320) 18.04.2013
(320) 15.04.2013	(442) 07.08.2013
(442) 07.08.2013	(151) 13.11.2013
(151) 13.11.2013	(730) Český olympijský výbor , Benešovská 6, Praha 10, 10100, CZ
(730) Pivovar Litovel a.s. , Palackého 934, Litovel, 78401, CZ	(210) O-503691
(210) O-503523	(111) 334789
(111) 334781	(220) 18.04.2013
(220) 15.04.2013	(320) 18.04.2013
(320) 15.04.2013	(442) 07.08.2013
(442) 07.08.2013	(151) 13.11.2013
(151) 13.11.2013	(730) Česká olympijská a.s. , Benešovská 6, Praha 10, 10100, CZ
(730) Yang Lan , Na ovčáckém 1650/13, Praha 10 - Dubeč, 10000, CZ	(210) O-503694
(210) O-503525	(111) 334790
(111) 334782	(220) 19.04.2013
(220) 15.04.2013	(320) 19.04.2013
(320) 15.04.2013	(442) 07.08.2013
(442) 07.08.2013	(151) 13.11.2013
(151) 13.11.2013	(730) Pražský Marcel , Čakovická 806, Líbeznice, 25065, CZ
(730) Vinařství Mutěnice, s.r.o. , Údolní 1174, Mutěnice, 69611, CZ	(210) O-503716
(210) O-503527	(111) 334791
(111) 334783	(220) 19.04.2013
(220) 15.04.2013	(320) 19.04.2013
(320) 15.04.2013	(442) 07.08.2013
(442) 07.08.2013	(151) 13.11.2013
(151) 13.11.2013	(730) Pražský Marcel , Čakovická 806, Líbeznice, 25065, CZ
(730) Vinařství Mutěnice, s.r.o. , Údolní 1174, Mutěnice, 69611, CZ	(210) O-503717
(210) O-503527	(111) 334792
(111) 334783	(220) 19.04.2013

(320) 19.04.2013 (442) 07.08.2013 (151) 13.11.2013 (730) GOLIS, spol. s r.o. , Masná 1752/6, Moravská Ostrava, 70200, CZ (210) O-503718	(730) Luňáček Luboš , Korozluky 31, Most, 43401, CZ (210) O-504043
(111) 334793 (220) 19.04.2013 (320) 19.04.2013 (442) 07.08.2013 (151) 13.11.2013 (730) VISIMPEX a.s. , Seifertova 2834/33, Přerov I - Město, 75002, CZ (210) O-503726	(111) 334801 (220) 02.05.2013 (320) 02.05.2013 (442) 07.08.2013 (151) 13.11.2013 (730) Kupka Radomír , Za Humny 38, Opava 5, 74705, CZ (210) O-504046
(111) 334794 (220) 19.04.2013 (320) 19.04.2013 (442) 07.08.2013 (151) 13.11.2013 (730) NOVARTIS AG , 4002 Basel, CH (210) O-503727	(111) 334802 (220) 07.05.2013 (320) 07.05.2013 (442) 07.08.2013 (151) 13.11.2013 (730) Český rozhlas , Vinohradská 12, Praha 2, 12099, CZ (210) O-504226
(111) 334795 (220) 25.04.2013 (320) 25.04.2013 (442) 07.08.2013 (151) 13.11.2013 (730) AGRAL s.r.o. , Zelený pruh 1560/99, Praha 4 - Braník, 14002, CZ (210) O-503905	(111) 334803 (220) 07.05.2013 (320) 07.05.2013 (442) 07.08.2013 (151) 13.11.2013 (730) Český rozhlas , Vinohradská 12, Praha 2, 12099, CZ (210) O-504227
(111) 334796 (220) 02.05.2013 (320) 02.05.2013 (442) 07.08.2013 (151) 13.11.2013 (730) Mountfield a.s. , Mirošovická 697, Mnichovice, 25164, CZ (210) O-504039	(111) 334804 (220) 07.05.2013 (320) 07.05.2013 (442) 07.08.2013 (151) 13.11.2013 (730) Český rozhlas , Vinohradská 12, Praha 2, 12099, CZ (210) O-504228
(111) 334797 (220) 02.05.2013 (320) 02.05.2013 (442) 07.08.2013 (151) 13.11.2013 (730) Mountfield a.s. , Mirošovická 697, Mnichovice, 25164, CZ (210) O-504040	(111) 334805 (220) 07.05.2013 (320) 07.05.2013 (442) 07.08.2013 (151) 13.11.2013 (730) Český rozhlas , Vinohradská 12, Praha 2, 12099, CZ (210) O-504229
(111) 334798 (220) 02.05.2013 (320) 02.05.2013 (442) 07.08.2013 (151) 13.11.2013 (730) Mountfield a.s. , Mirošovická 697, Mnichovice, 25164, CZ (210) O-504041	(111) 334806 (220) 07.05.2013 (320) 07.05.2013 (442) 07.08.2013 (151) 13.11.2013 (730) Český rozhlas , Vinohradská 12, Praha 2, 12099, CZ (210) O-504230
(111) 334799 (220) 02.05.2013 (320) 02.05.2013 (442) 07.08.2013 (151) 13.11.2013 (730) Mountfield a.s. , Mirošovická 697, Mnichovice, 25164, CZ (210) O-504042	(111) 334807 (220) 07.05.2013 (320) 07.05.2013 (442) 07.08.2013 (151) 13.11.2013 (730) Český rozhlas , Vinohradská 12, Praha 2, 12099, CZ (210) O-504231
(111) 334800 (220) 02.05.2013 (320) 02.05.2013 (442) 07.08.2013 (151) 13.11.2013 (730) Verner Jan Mgr. Bc. , Větrušická 801, Praha 8, 18200, CZ (210) O-504042	(111) 334808 (220) 07.05.2013 (320) 07.05.2013 (442) 07.08.2013 (151) 13.11.2013 (730) Český rozhlas , Vinohradská 12, Praha 2, 12099, CZ (210) O-504232
(111) 334800 (220) 02.05.2013 (320) 02.05.2013 (442) 07.08.2013 (151) 13.11.2013	(111) 334809 (220) 07.05.2013 (320) 07.05.2013 (442) 07.08.2013 (151) 13.11.2013 (730) Český rozhlas , Vinohradská 12, Praha 2, 12099, CZ

(210) O-504233

(111) **334810**

(220) 07.05.2013

(320) 07.05.2013

(442) 07.08.2013

(151) 13.11.2013

(730) **Český rozhlas**, Vinohradská 12, Praha 2, 12099, CZ

(210) O-504234

(111) **334811**

(220) 07.05.2013

(320) 07.05.2013

(442) 07.08.2013

(151) 13.11.2013

(730) **I & C Energo a.s.**, Pražská 684/49, Třebíč, 67401, CZ

(210) O-504235

(111) **334812**

(220) 07.05.2013

(320) 07.05.2013

(442) 07.08.2013

(151) 13.11.2013

(730) **Sedlařík Petr**, Albertova 3985/2, Kroměříž, 76701, CZ

(210) O-504237

(111) **334813**

(220) 07.05.2013

(320) 07.05.2013

(442) 07.08.2013

(151) 13.11.2013

(730) **Nedaleko Gastro Group s.r.o.**, Pekařská 398/4, Brno, 60200, CZ

(210) O-504238

(111) **334814**

(220) 07.05.2013

(320) 07.05.2013

(442) 07.08.2013

(151) 13.11.2013

(730) **Nedaleko Gastro Group s.r.o.**, Pekařská 398/4, Brno, 60200, CZ

(210) O-504240

(111) **334815**

(220) 07.05.2013

(320) 07.05.2013

(442) 07.08.2013

(151) 13.11.2013

(730) **Nedaleko Gastro Group s.r.o.**, Pekařská 398/4, Brno, 60200, CZ

(210) O-504241

(111) **334816**

(220) 15.07.2013

(320) 15.07.2013

(442) 07.08.2013

(151) 13.11.2013

(730) **WIDEPIX s.r.o.**, Malátova 461/17, Praha 5 - Smíchov, 15000, CZ

(210) O-506035

(111) **334817**

(220) 17.07.2013

(320) 17.07.2013

(442) 07.08.2013

(151) 13.11.2013

(730) **Beam ČR s.r.o.**, Libušská 391/15, Praha 4, 14200, CZ

(210) O-506099

Přehled zápisů ochranných známek se změnou ve vztahu ke zveřejněným přihláškám

Kapitola obsahuje údaje o ochranných známkách zapsaných na základě ustanovení § 28 odst. 1 zákona č. 441/2003 Sb., u kterých došlo ke změně údajů oproti zveřejněné přihlášce ochranné známky.

Číselný přehled

334692, 334693

Zápis ochranných známek se změnou ve vztahu ke zveřejněným přihláškám

(111) **334692**
(220) 14.07.2011
(320) 14.07.2011
(442) 18.01.2012
(151) 13.11.2013
(540)



(730) **Schneidewind Michal**, Na Hroudě 1958/57, Praha 10, 10000, CZ
(740) Advokátní kancelář Kříž a Bělina s.r.o., prof. JUDr. Jan Kříž, advokát, Dlouhá 13, Praha 1, 11000
(510) (9) elektronické publikace (s možností stažení), multimediální nebo informační katalogy, elektronické časopisy, elektronická periodika a knihy v elektronické podobě -vše s výjimkou těchto výrobků souvisejících s propagační činností; (16) brožury, časopisy, fotografie, katalogy, knihy, noviny, periodika, publikace, tiskoviny - vše s výjimkou těchto výrobků souvisejících s propagační činností; (41) elektronické publikování, vydávání elektronických knih a časopisů on-line - vše s výjimkou těchto služeb souvisejících s propagační činností.
(511) 9, 16, 41
(210) O-487179

(111) **334693**
(220) 19.01.2012
(320) 19.01.2012
(442) 20.06.2012
(151) 13.11.2013
(540)



(730) **International Company GALAXY s.r.o.**, Bartákova 1109/34, Praha 4, 14000, CZ
(740) Ing. Sergiy Antonov, Průjezdná 625, Praha 5, 15531
(510) (14) brože, hodinky, klenoty, knoflíky (manžetové), korálky pro výrobu šperků, spony do kravat, medailony (šperky), náhrdelníky, náramky, náušnice, ozdoby na obuv z drahých kovů, pouzdra na šperky z drahých kovů, prsteny, přívěsky (šperky), řetízky, sklo bižuterní k napodobení drahých kamenů, ozdoby ze slonoviny, špendlíky (šperky), šperky, umělecká díla z drahých kovů; (41) výchovná činnost, umělecké módní agentury.
(511) 14, 41
(210) O-491931

Zápisy licenčních smluv k ochranným známkám

V této kapitole jsou zveřejněny zápisy licenčních smluv podle ustanovení § 18 odst. 1 zákona č. 441/2003 Sb.

Číslo zápisu	Vlastník	Nabyvatel licence	Druh licence	Datum uzavření licenční smlouvy	S účinností od data
199039	Ing. Bc. Dalibor Cichý, Mutěnská 1222, Svatobořice - Místřín, 69604, CZ;	DACOM Pharma s.r.o., Svatoborská 365, Kyjov, 69701, CZ;	výlučná	17.09.2013	15.11.2013

Ochranné známky zrušené a prohlášené za neplatné

Tato kapitola obsahuje údaje o rozhodnutích o zrušení ochranné známky na základě ustanovení § 31 zákona č. 441/2003 Sb. nebo o prohlášení ochranné známky za neplatnou na základě ustanovení § 32 zákona č. 441/2003 Sb. Existuje-li důvod zrušení/prohlášení ochranné známky za neplatnou pouze ve vztahu k některým z výrobků nebo služeb, Úřad ochrannou známku zruší/prohlásí za neplatnou pouze pro tyto výrobky nebo služby. Údaje o výsledku rozhodnutí (zrušení ochranné známky, částečné zrušení ochranné známky, prohlášení ochranné známky za neplatnou, prohlášení ochranné známky za částečně neplatnou) jsou uvedeny za datem právní moci rozhodnutí pod INID kódem (583) s názvem "Datum právní moci rozhodnutí/výsledek rozhodnutí".

(111) 118672

(540)

THONET

(583) 12.11.2013 / zrušení ochranné známky

(111) 273157

(540)

TESLA

(583) 08.11.2013 / zrušení ochranné známky

(111) 297634

(540)

A.C.A.B.

(583) 12.11.2013 / prohlášení ochranné známky za neplatnou

Obnovy zápisu ochranných známek

(111) **95622**
(220) 10.11.1944
(151) 10.11.1944
(540)

LAPIPOLIN

(730) **Spolek pro chemickou a hutní výrobu, akciová společnost**, Revoluční 1930/86, Ústí nad Labem, 40032, CZ
(740) Mgr. Matěj Sedláček, Ke Kateřinkám 1393, Praha 4, 14900
(510) Lučební výrobky pro průmyslové, vědecké a fotografické účely, technicky a chemicky čisté chemikálie, jakož i chemikálie pro analýsu, nerostné suroviny, aktivní uhlí pro léčebné a průmyslové účely, ložiskové kovy, lehké kovy a slitiny lehkých kovů, lučební výrobky pro hutnictví a zpracování rud, elektrochemické a elektrothémické výrobky /karbid, ferro-slitiny/, organická barviva, meziprodukty k výrobě organických barviv, organické a anorganické pigmenty, barvy, bronzový prášek, sušidla a fedidla do tiskařských barev, tiskařská válcovina, kovové folie, listkové kovy, aluminiové obaly všeho druhu, léčiva, léky, lučební výrobky pro léčebné a zdravotní účely, farmaceutické drogy, sera, léčivé a profylaktické vakcíny, dietetické přípravky, prostředky pro hubnutí škůdců, prostředky na ochranu rostlin, růstové látky rostlinné, sterilizační a desinfekční prostředky, prostředky ke konservování pokrmů, glukosa pro vyživovací, dietetické a léčebné účely, hnojiva, fermeže, laky, mořidla, pryskyřice, lepidla, rozpustidla, změkčovadla, prostředky na odstranění tuků, krémy na obuv, prostředky ke zpracování a zušlechťování kůže, prostředky aperturní a tříslicí, inkousty, umělý kaučuk, umělé lisovací hmoty, lisované výrobky stříkané nebo z umělých lisovacích hmot, umělé hmoty pro výrobu laků a pro impregnaci, hmota pro výrobu gramofonových desek, umělé pryskyřice, lisovací prášek z umělých pryskyřic, umělá vlákna, náhražka pro lýko a rákos, papír, lepenka, suroviny a polotovary k výrobě papíru, papírové a kartonové výrobky, a to: obaly všeho druhu z impregnovaného neb neimpregnovaného papíru, papírové pohárky a nádoby, papírová vlákna, papírová přize, papírové motouzy, textilní dutinky, textilní cívký, dutinky a trubice všeho druhu, uzávěry na mléčné láhve, voskovaný papír, papírové koberce, držadla na jízdní kola, papírové sparterie, sklápěcí kovová pouzdra, technické oleje a tuky, mazadla, benzin; předměty ze dřeva, a to dřevěné sparterie, dřevní drť, řezivo, prkna na bedny a jiné obaly ze dřeva, ocet, buničina a její deriváty, celuloza pro umělá vlákna, pro celofán, pro nitrační účely a pro papír případně také ve spojení s jinými surovinami, estery a ethery celulosy pro umělá vlákna, pro výrobu laků a filmů, výrobky z viskozové celulosy, průhledné a neprůhledné folie, umělé houby, buničitá vlna a výrobky z ní, sparterie z buničité vlny, sulfíťový lih, zahuštěný sulfíťový výluh, celulosová smola, droždí pro vyživovací a krmné účely; prostředky prací, stahovací, bělicí, smáčecí, zušlechťovací prostředky pro textilní průmysl, škrob a škrobové výrobky pro vyživovací, farmaceutické a průmyslové účely, jakož i ke škrobení prádla, prostředky k odstraňování skvrn, prostředky proti rzi, prostředky cidící a leštící, brousící prostředky, leonské zboží, zápalky všeho druhu, zápalkové zboží, zapalovadla.
(511) 1, 2, 3, 4, 5, 6, 13, 16, 17, 19, 21, 22, 23, 27, 30, 34
(210) O-2970

(111) **97739**
(220) 06.05.1924
(151) 06.05.1924
(540)

JOHNNIE WALKER

(730) **Diageo Brands B. V.**, Molenwerf 10-12, Amsterdam, NL
(740) KOREJZOVÁ & SPOL., v.o.s., JUDr. Petra Korejzová, Korunní 810/104 E, Praha 10, 10100
(510) (33) whisky.
(511) 33
(210) O-1692

(111) **155725**
(220) 17.02.1964

(151) 26.06.1964
(540)

JAR EXTRA

(730) **Procter & Gamble - Rakona, s. r. o.**, Ottova 402, Rakovník, 26932, CZ
(740) ŠTROS & KUSÁK advokátní a patentová kancelář, JUDr. David Štros, advokát, Národní 32, Praha 1, 11000
(510) (3) prací, mycí a čistící prostředky všeho druhu.
(511) 3
(210) O-30813

(111) **155995**
(220) 16.05.1964
(151) 23.10.1964
(540)



(730) **Diageo Brands B. V.**, Molenwerf 10-12, Amsterdam, NL
(740) KOREJZOVÁ & SPOL., v.o.s., JUDr. Petra Korejzová, Korunní 810/104 E, Praha 10, 10100
(510) (33) exportní gin.
(511) 33
(210) O-31292

(111) **161813**
(220) 22.11.1973
(151) 08.02.1974
(540)

ORIENTCORE•HI-B

(730) **NIPPON STEEL & SUMITOMO METAL CORPORATION**, 6-1, Marunouchi 2-chome, Chiyoda-ku, Tokyo, JP
(740) Čermák a spol., JUDr. Karel Čermák jr., Ph.D., LL.M., advokát, Elišky Peškové 15/735, Praha 5, 15000
(510) (6) plechy z ocele pro elektrotechnické účely nebo plechy z křemíkové ocele.
(511) 6
(210) O-47532

(111) **165821**
(220) 13.02.1984
(151) 14.12.1984
(540)

MOHER

(730) **Procter & Gamble - Rakona, s. r. o.**, Ottova 402, Rakovník, 26932, CZ
(740) ŠTROS & KUSÁK advokátní a patentová kancelář, JUDr. David Štros, advokát, Národní 32, Praha 1, 11000
(510) (3) prací a bělicí přípravky, čistící přípravky, mýdla, leštící přípravky, odmašťovací přípravky, výrobky kosmetické, voňavkářské včetně éterických olejů, vodičky na vlasy, zubní pasty a prášky.
(511) 3
(210) O-53535

(111) **165949**
(220) 04.04.1984
(151) 24.05.1985
(540)

AGRIMEC

(730) **Syngenta Participations AG, Intellectual Property**, Schwarzwaldallee 215, Basel, CH
(740) TRAPLOVÁ-HAKR-KUBÁT, Advokátní a patentová kancelář, Mgr. Jana Šuranová Traplová, Přístavní 24, Praha 7, 17000

- (510) (5) výrobky farmaceutické, zvěrolékařské a zdravotnické; výrobky dietetické pro děti a nemocné, obvazový materiál, hmoty určené k plombování zubů a na otisky zubů; dezinfekční prostředky; prostředky k hubení rostlinných a živočišných škůdců, antiparazitní látky.
(511) 5
(210) O-53590

- (111) **165979**
(220) 25.01.1984
(151) 02.07.1985
(540)

DIPRIVAN

- (730) **AstraZeneca UK Limited**, 15 Stanhope Gate, London, GB
(740) ŠTROS & KUSÁK advokátní a patentová kancelář, JUDr. David Štros, advokát, Národní 32, Praha 1, 11000
(510) (5) anestetické přípravky.
(511) 5
(210) O-53518

- (111) **166018**
(220) 22.10.1984
(151) 15.08.1985
(540)

AKROXYL

- (730) **Spolek pro chemickou a hutní výrobu, akciová společnost**, Revoluční 1930/86, Ústí nad Labem, 40032, CZ
(740) Mgr. Matěj Sedláček, Ke Kateřinkám 1393, Praha 4, 14900
(510) (1) epoxyakrylátové pryskyřice.
(511) 1
(210) O-53878

- (111) **175439**
(220) 25.10.1993
(151) 24.03.1994
(540)



tresoral

- (730) **TRESORAL, s.r.o.**, Jižní 870, Hradec Králové, 50003, CZ
(740) BOHEMIA PATENT, Ing. Jana Vandělková, Vodičkova 791/41, Praha 1 - Nové Město, 11000
(510) Prvky pasivní bezpečnosti, např. bezpečnostní prostupy, mechanicky i elektronicky ovládané bezpečnostní schránky, skříňové, komorové a kontejnerové trezory, trezorové dveře, bezp. panely, zámečnické výrobky apod.; elektronické a elektrotechnické zabezpečovací systémy; pokladny, počítačové stroje; organizační a ekonomické poradenství; projektová činnost v investiční výstavbě; montážní a servisní činnost.
(511) 6, 9, 35, 37, 40, 42
(210) O-83715

- (111) **177684**
(220) 02.12.1993
(151) 27.06.1994
(540)

VUCHZ

- (730) **VUCHZ, a.s.**, Křižíkova 2697/70, Brno, 61200, CZ
(740) ZÁBRŠ - Advokátní, patentová a známková kancelář, JUDr. Aleš Zábrš, Na Beránce 2, Praha 6, 16000
(510) Zámečnické výrobky, zámečnictví; nástroje pro opracování materiálu, nástroje kalibrační, kontrolní a zkušební; povrchová úprava kovů, zejména broušení a leštění; zařízení, stroje a nástroje pro povrchové úpravy kovů; kovoobráběcí stroje a jejich příslušenství; stroje s mechanickým pohonem; zdvihací zařízení, tlaková zařízení zejména tlakové nádrže, elektrotechnická zařízení zejména elektrické stroje, přístroje a rozvaděče nízkého napětí, výrobky a zařízení spotřební elektrotechniky, výrobky a zařízení měřicí a regulační techniky; projektová činnost v investiční výstavbě, provádění průmyslových staveb; projekční, montážní, servisní, zkušební a opravárenská činnost v oblasti zdvihacích zařízení, tlakových zařízení, zejména tlakových nádrží, v oblasti elektrotechnických zařízení, zejména elektrických strojů, přístrojů, rozvaděčů nízkého napětí, v oblasti výrobků a

zařízení spotřební elektroniky a výrobků a zařízení v oblasti měřicí a regulační techniky; projekční, montážní, servisní, zkušební a opravárenská činnost v oblasti elektroinstalačních prací; inženýrsko-technické poradenské činnosti v oblasti automatizovaného zpracování dat, v oblasti tvorby a poskytování software a v oblasti kalibrační služby; inženýrsko-technické, organizační a ekonomické poradenské činnosti v oblasti řízení jakosti, doporučování materiálu a zkušebnictví; inženýrsko-technické, organizační a ekonomické poradenské činnosti v oblasti měření plyných, kapalných a tuhých emisí a imisí, v oblasti měření pachových látek, v oblasti měření a vyhodnocování účinnosti odlučovacích zařízení a v oblasti zachytu plyných, kapalných a tuhých látek; obstaravatelská a zprostředkovatelská činnost ve výše uvedených oborech.

- (511) 6, 7, 8, 9, 11, 20, 21, 35, 36, 37, 40, 42
(210) O-84723

- (111) **177685**
(220) 02.12.1993
(151) 27.06.1994
(540)



- (730) **VUCHZ, a.s.**, Křižíkova 2697/70, Brno, 61200, CZ
(740) ZÁBRŠ - Advokátní, patentová a známková kancelář, JUDr. Aleš Zábrš, Na Beránce 2, Praha 6, 16000
(510) Zámečnické výrobky, zámečnictví; nástroje pro opracování materiálu, nástroje kalibrační, kontrolní a zkušební; povrchová úprava kovů, zejména broušení a leštění; zařízení, stroje a nástroje pro povrchové úpravy kovů; kovoobráběcí stroje a jejich příslušenství; stroje s mechanickým pohonem; zdvihací zařízení, tlaková zařízení zejména tlakové nádrže, elektrotechnická zařízení zejména elektrické stroje, přístroje a rozvaděče nízkého napětí, výrobky a zařízení spotřební elektrotechniky, výrobky a zařízení měřicí a regulační techniky; projektová činnost v investiční výstavbě, provádění průmyslových staveb; projekční, montážní, servisní, zkušební a opravárenská činnost v oblasti zdvihacích zařízení, tlakových zařízení, zejména tlakových nádrží, v oblasti elektrotechnických zařízení, zejména elektrických strojů, přístrojů, rozvaděčů nízkého napětí, v oblasti výrobků a zařízení spotřební elektroniky a výrobků a zařízení v oblasti měřicí a regulační techniky; projekční, montážní, servisní, zkušební a opravárenská činnost v oblasti elektroinstalačních prací; inženýrsko-technické poradenské činnosti v oblasti automatizovaného zpracování dat, v oblasti tvorby a poskytování software a v oblasti kalibrační služby; inženýrsko-technické, organizační a ekonomické poradenské činnosti v oblasti řízení jakosti, doporučování materiálu a zkušebnictví; inženýrsko-technické, organizační a ekonomické poradenské činnosti v oblasti měření plyných, kapalných a tuhých emisí a imisí, v oblasti měření pachových látek, v oblasti měření a vyhodnocování účinnosti odlučovacích zařízení a v oblasti zachytu plyných, kapalných a tuhých látek; obstaravatelská a zprostředkovatelská činnost ve výše uvedených oborech.
(511) 6, 7, 8, 9, 11, 20, 21, 36, 37, 40, 42
(210) O-84724

- (111) **183279**
(220) 02.12.1993
(151) 09.03.1995
(540)

PENTHOUSE

- (730) **Šoula Zdeněk**, Přístavní 1263/10, Brno, 63500, CZ
(740) Ing. Marie Jandová, Nerudova 1095, Kuřim, 66434
(510) (42) ubytovací, hostinská a restaurační činnost.
(511) 42
(210) O-84721

- (111) **183280**
(220) 02.12.1993

(151) 09.03.1995
(540)

SANT PAULI

(730) Šoula Zdeněk, Přístavní 1263/10, Brno, 63500, CZ
(740) Ing. Marie Jandová, Nerudova 1095, Kuřim, 66434
(510) Zábavní činnost oddechového a erotického charakteru. Ubytovací, hostinská a restaurační činnost.
(511) 41, 42
(210) O-84720

(111) 183368
(220) 20.07.1993
(151) 13.03.1995
(540)



(730) AXA 1932 s.r.o., Na Poříčí 1051/40, Praha 1, 11000, CZ
(740) UNIPATENT, Ing. Jiří Chludina, Jana Masaryka 43-47, Praha 2, 12000
(510) Směnárenství, cestovní kancelář, hotely, poskytování hotelových služeb, ubytovací služby, provozování restaurací a barů.
(511) 36, 39, 42
(210) O-81325

(111) 183931
(220) 12.11.1993
(151) 06.04.1995
(540)

HUDSON

(730) Hudson Products Corporation, P.O.Box 20029, Sugar Land, TX, US
(740) Čermák, Hořejš, Vrba - advokátní a patentová kancelář, JUDr. Čermák Karel, Národní 32, Praha 1, 11000
(510) Výrobky pro přenos tepla pro použití v průmyslu ropném, chemickém, zpracování plynů a užitné elektřiny, zejména vzduchem chlazené výměníky tepla, osové větráky a jejich součástí a příslušenství včetně žebrovaných trubek a lopatek větráků; konstrukce, opravy, údržba a výroba zařízení pro výměnu tepla, jeho součástí a příslušenství; inspekce, zkoušení, desénování a inženýring pro zařízení na výměnu tepla, jeho součástí a příslušenství.
(511) 11, 37, 42
(210) O-84247

(111) 183932
(220) 12.11.1993
(151) 06.04.1995
(540)



(730) Hudson Products Corporation, P.O.Box 20029, Sugar Land, TX, US
(740) Čermák, Hořejš, Vrba - advokátní a patentová kancelář, JUDr. Čermák Karel, Národní 32, Praha 1, 11000
(510) Výměníky tepla a ložiska.
(511) 7, 11
(210) O-84248

(111) 183934
(220) 12.11.1993
(151) 06.04.1995
(540)

TUF-LITE

(730) Hudson Products Corporation, P.O.Box 20029, Sugar Land, TX, US
(740) Čermák, Hořejš, Vrba - advokátní a patentová kancelář, JUDr. Čermák Karel, Národní 32, Praha 1, 11000
(510) (11) rotační větráky a jejich lopatky.
(511) 11
(210) O-84250

(111) 184015
(220) 25.11.1993
(151) 07.04.1995
(540)

HARMONIE

(730) Terinvest, spol. s r. o., Bruselská 266/14, Praha 2 - Vinohrady, 12000, CZ
(740) JUDr. Aleš Zábrš, advokát a patentový zástupce, Na Beránce 2, Praha 6, 16000
(510) (42) veletrhy a výstavy a služby spojené s pořádáním veletrhů a výstav.
(511) 42
(210) O-84548

(111) 184794
(220) 30.12.1993
(151) 12.05.1995
(540)

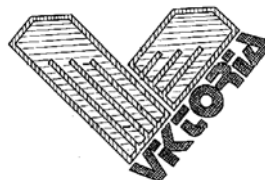

(730) JUDr. Martin Nový, Prokopa Velikého 37, Brno, 62800, CZ
(740) Kořistka Martin, patentový zástupce, Karpatská 3, Brno 25, 62500
(510) Kosmetika a kosmetické přípravky všeho druhu; kožené zboží, kožené dámské kabelky, opasky, peněženky a ostatní kožené zboží; látky na konfekci, látky textilní všeho druhu; oděvní zboží, hotové (konfekční) oděvy, včetně kožených, spodní i svrchní, bundy, kalhoty, sukně, ponožky, punčochy, prádlo, košile, halenky a ostatní oděvy a oděvní zboží.
(511) 3, 18, 24, 25
(210) O-85561

(111) 185002
(220) 26.11.1993
(151) 22.05.1995
(540)

FLORA

(730) Terinvest, spol. s r. o., Bruselská 266/14, Praha 2 - Vinohrady, 12000, CZ
(740) JUDr. Aleš Zábrš, advokát a patentový zástupce, Na Beránce 2, Praha 6, 16000
(510) Veletrhy, výstavy a služby spojené s pořádáním veletrhů a výstav.
(511) 35, 42
(210) O-84583

(111) 185222
(220) 21.12.1993
(151) 26.05.1995
(540)

OMRON

(730) OMRON CORPORATION, 801, Minamifudodo-cho, Horikawahigashiiru, Shiokoji-dori, Shimogyo-ku, Kyoto, JP
(740) Rott, Růžička & Guttman Patentové, známkové a advokátní kanceláře, JUDr. Vladimír Rott, Vinohradská 37, Praha 2, 12000
(510) Vědecké, námořní, dohlížecí, elektrické, fotografické, kinematografické, optické, vážicí, měřicí, signalizační,

kontrolní přístroje a nástroje, přístroje a nástroje pro záchranu života a výuku; přístroje pro záznam, přenos a reprodukci zvuku nebo obrazu; magnetické nosiče dat, záznamové disky; prodejní automaty a mechanismy na mince; registrační pokladny, počítací stroje, zařízení pro zpracování dat a počítače; hasicí přístroje, zejména však spínače, mžikové spínače, tlačítkové spínače, rezervní spínače, tlakové spínače, osvětlené tlačítkové spínače, koncové spínače, úrovněové spínače, fotoelektrické spínače, přepínače světel, magnetické spínače, bezdotykové koncové spínače; relé, magnetické relé, statické relé, tepelné relé, relé pro regulaci hladiny, relé pevné fáze, pojistné relé, relé pro zemnění, nadproudové relé; indukční relé, I/O dislokovaný terminál, jazýčkové relé; tepelná čidla, kontrolní tepelné přístroje; časovače, počítačidla, časově závislá relé, motorové časovače, časovače pevné fáze, elektromagnetická počítačidla, počítačidla pevné fáze, proudové zdroje; monitorovací zařízení, úrovněové spínače, reléové jednotky, motorová relé, konvertory proudu, proudové sensory, omezovače proudu, detektory poruch topných článků, napětíové sensory, poplachové zařízení netěsností, relé pro zvrát fázi, nadproudové relé a relé pro detekci ztrát zemnění, frekvenční relé, zpětné wattové relé, kontrolní zařízení účinníku, přívodní relé, modulatory, monitory, rozvaděčové měřicí přístroje, převodníky, vysílače, měřiče úrovně pevné fáze; konektory, F/A konektory, DIN konektory, konektory typu MIL, konektory interface, IC zásuvky; foto-mikro sensory; programovatelná kontrolní zařízení; počítače, elektronické počítače, elektronické kalkulační stroje; vybavení pro automatizaci továren, vybavení pro automatickou inspekci, automatické testovací zařízení, programovatelné spínače, systémy paměťových desek, programovatelné terminály; elektromechanická zařízení, motorové nebo invertorové systémy; zařízení input-output, snímače obrazu, kontrolní desky pro PPC, modemy; měniče bankovek, měniče mincí, automatické výplatní přístroje, automatické dávkovací stroje na peníze, dávkovací stroje na bankovky, ověřovače bankovek, kodéry MICR, tresory, tiskárny pro vkladní knížky, čtečí zařízení karet; stroje na vydávání lístků, automatická zařízení pro kontrolu a sběr lístků, zařízení na vydávání voucherů, prodejní stroje, prodejní stroje lístků, benzínu, potravin a jiných produktů; elektronické registrační pokladny, terminály a periferní zařízení pro nákupní střediska; přístroje a nástroje pro kontrolu dopravy, přístroje a nástroje chirurgické, lékařské, zubolékařské a zvěrolékařské, umělé údy, oči a zuby; ortopedické výrobky; materiál pro šití včetně elektronických sfygmomanometrů, elektronických klinických teploměrů, elektronických počítačů krvinek, automatických analyzátorů buněk, elektrických parních inhalátorů, ultrazvukových rozprašovačů, elektrokardiografů, elektrických masážních přístrojů, elektrických pulsních masážních přístrojů, monitorů moči, digitálních pedometrů, ultrazvukových čističů, monitorů glukosy v krvi, průtokových cytoměrů, sfygmomanometrů, systémů pro léčení hyperthermií.

(511) 9, 10
(210) O-85349

(111) **185271**
(220) 17.02.1994
(151) 29.05.1995
(540)

ALWAYS CLASSIC

(730) **The Procter & Gamble Company**, One Procter & Gamble Plaza, Cincinnati, OH, US
(740) ŠTROS & KUSÁK advokátní a patentová kancelář, JUDr. David Štros, advokát, Národní 32, Praha 1, 11000
(510) (5) menstruační polštářky a vložky, sanitární vložky, menstruační kalhotky a tampony.
(511) 5
(210) O-86997

(111) **185764**
(220) 25.11.1993
(151) 16.06.1995
(540)

SPORT PRAGUE

(730) **Terinvest, spol. s r. o.**, Bruselská 266/14, Praha 2 - Vinohrady, 12000, CZ

(740) JUDr. Aleš Zábrš, advokát a patentový zástupce, Na Beránce 2, Praha 6, 16000
(510) Veletrhy a výstavy a služby spojené s pořádáním veletrhů a výstav.
(511) 35, 42
(210) O-84544

(111) **186223**
(220) 10.03.1994
(151) 30.06.1995
(540)

Cosmolight

(730) **TOYOBO CO., LTD.**, No. 2-8, Dojima Hama 2-chome, Kita-ku, Osaka, JP
(740) KOREJZOVÁ & SPOL., v.o.s., JUDr. Petra Korejzová, Korunní 810/104 E, Praha 10, 10100
(510) (1) fotosenzitivní tiskací desky.
(511) 1
(210) O-87670

(111) **186425**
(220) 20.07.1993
(151) 03.07.1995
(540)

AXA

(730) **AXA 1932 s.r.o.**, Na Poříčí 1051/40, Praha 1, 11000, CZ
(740) UNIPATENT, Ing. Jiří Chludina, Jana Masaryka 43-47, Praha 2, 12000
(510) Služby směnářenské; cestovní kancelář s výjimkou přepravy osob; hotely, poskytování hotelových služeb, ubytovací služby; provozování restaurací a barů.
(511) 36, 39, 42
(210) O-81324

(111) **186952**
(220) 01.07.1994
(151) 27.07.1995
(540)

VICTORIA'S SECRET

(730) **Victoria's Secret Stores Brand Management, Inc.**, Four Limited Parkway, Reynoldsburg, OH, US
(740) Baker & McKenzie v.o.s., advokátní kancelář, JUDr. Jiří Čermák, advokát, Klimentská 46/1216, Praha 1, 11002
(510) Oděvní a obuvní zboží; zásilková služba.
(511) 25, 39
(210) O-91003

(111) **187001**
(220) 25.11.1993
(151) 27.07.1995
(540)

NOVÝ BYT

(730) **Terinvest, spol. s r. o.**, Bruselská 266/14, Praha 2 - Vinohrady, 12000, CZ
(740) JUDr. Aleš Zábrš, advokát a patentový zástupce, Na Beránce 2, Praha 6, 16000
(510) Veletrhy a výstavy a služby spojené s pořádáním veletrhů a výstav.
(511) 35, 42
(210) O-84549

(111) **187219**
(220) 01.11.1994
(151) 19.09.1995
(540)

DYNAMIC

(730) **Continental Barum s.r.o.**, Objizdná 1628, Otrokovice, 76502, CZ
(740) PATENTSERVIS Praha a.s., Na Podkovce 281/10, Praha 4, 14700
(510) (12) pneumatiky, duše a vložky do pneumatik.
(511) 12
(210) O-93667

(111) **187550**
(220) 03.08.1993
(151) 25.01.1996
(540)



(730) **Apatyka servis s.r.o.**, K pérovně 945/7, Praha 10, 10200, CZ
(740) BOHEMIA PATENT, Ing. Jana Vandělíková, Vodičkova 791/41, Praha 1 - Nové Město, 11000
(510) (35) poradenské služby v oblasti obchodní, činnost ekonomických a organizačních poradců.
(511) 35
(210) O-81661

(111) **187664**
(220) 29.12.1993
(151) 26.01.1996
(540)



(730) **PERFEKT SERVIS, spol. s r.o.**, Václavská 1, Brno, 60305, CZ
(740) Ing. Jandová Marie, Nerudova 1095, Kuřim, 66434
(510) (7) pračky, myčky na nádobí, elektrické šicí stroje a spotřebiče pro domácnost; (9) elektrické spotřebiče pro domácnost; (11) klimatizační zařízení, bojler, chladničky, mikrovlnné trouby; (37) instalace, opravy, servis uvedených výrobků.
(511) 7, 9, 11, 37
(210) O-85497

(111) **188864**
(220) 24.11.1993
(151) 19.03.1996
(540)



(730) **FORMSERVIS, spol. s r.o.**, Obřanská 60, Brno, 61400, CZ
(740) Mgr. Lukáš Dlabáček, patentový zástupce, Bolzanova 5, Brno, 61800
(510) (1) pojiva akrylátová, pojiva pro slévárny; (6) kovové odlitky železné a neželezné; (7) zařízení pro vytvrzování slévárenských jader; (35) ekonomické a organizační poradenství v oblasti sléváren.
(511) 1, 6, 7, 35
(210) O-84520

(111) **188949**
(220) 01.07.1994
(151) 19.03.1996
(540)

HENRI BENDEL

(730) **Henri Bendel, Inc., a Delaware corporation**, 666 Fifth Avenue, New York, NY, US
(740) Baker & McKenzie v.o.s., advokátní kancelář, JUDr. Jiří Čermák, advokát, Klimentská 46/1216, Praha 1, 11002
(510) (39) zásilková služba; (42) služby obchodních domů.
(511) 39, 42
(210) O-91010

(111) **189385**
(220) 01.10.1993
(151) 29.04.1996

(540)



(730) **OREGA s.r.o.**, U Hellady 697/4, Praha 4 - Michle, 14000, CZ
(740) Ing. Michal Jupa, patentový zástupce, Na Baních 1385, Praha 5 - Zbraslav, 15600
(510) (9) výrobky výpočetní techniky a doplňky; (37) servisní služby.
(511) 9, 37
(210) O-83171

(111) **189620**
(220) 15.04.1994
(151) 29.04.1996
(540)



(730) **CENTIS, spol. s r.o.**, Boženy Němcové 2535, Uherský Brod, 68801, CZ
(740) Müller Václav, patentový zástupce, Filipova 2016, Praha 4, 14800
(510) (9) výpočetní technika včetně příslušenství; (37) montáž a opravy kancelářské a reprodukční techniky, provádění servisu výpočetní techniky, včetně činností spojených s dodávkami výpočetní techniky; (42) poskytování služeb spojených s instalací a udržováním výpočetních programů, tvorba výpočetních programů.
(511) 9, 37, 42
(210) O-88645

(111) **190266**
(220) 29.10.1993
(151) 20.05.1996
(540)



(730) **BIOPOL paints s.r.o.**, Okřínek 29, Poděbrady, 29001, CZ
(740) Ing. Karel Novotný, Žufanova 2, Praha 6, 16300
(510) (1) chemické výrobky pro průmysl, vědu, fotografii, zemědělství, zahradnictví, lesnictví, půdní hnojiva přírodní a strojená, chemické prostředky pro konzervování potravin, hasební prostředky, průmyslová pojidla a lepidla; (2) barvy, laky, nátěry, zejména ochranné nátěry proti korozi, ochranné nátěry na dřevo, protijiskrové nátěry do výbušného prostředí, nátěry podlah a krytin; (29) drůbež, zvěřina, masné výrobky, salámy, ryby, konzervované nebo jinak upravené ovoce a zelenina, oleje a jedlé tuky, mléko, mléčné výrobky, sýry.
(511) 1, 2, 29
(210) O-83852

(111) **190328**
(220) 15.12.1993
(151) 20.05.1996
(540)



(730) **HERBALIFE INTERNATIONAL, INC.**, 800 W. Olympic Blvd., Suite 406, 90015 Los Angeles, CA, US
(740) INPARTNERS GROUP, Ing. Dušan Kendereški, Lidická 51, Brno, 61200
(510) (5) vitamíny, minerály a byliny pro výrobu nápojů; (32) ovocné šťávy, ovocné džusy, ovocné nápoje, bílkoviny v prášku pro výrobu nápojů.
(511) 5, 32

(210) O-85189

(111) **190329**
(220) 15.12.1993
(151) 20.05.1996
(540)

HERBALIFE

(730) **HERBALIFE INTERNATIONAL, INC.**, 800 W. Olympic Blvd., Suite 406, 90015 Los Angeles, CA, US
(740) INPARTNERS GROUP, Ing. Dušan Kendereski, Lidická 51, Brno, 61200
(510) (5) vitaminy, minerály a byliny pro výrobu nápojů; (32) ovocné šťávy, ovocné džusy, ovocné nápoje, bílkoviny v prášku pro výrobu nápojů.
(511) 5, 32
(210) O-85190

(111) **190350**
(220) 11.01.1994
(151) 20.05.1996
(540)

CITANEST

(730) **AstraZeneca AB**, Sodertalje, SE
(740) ŠTROS & KUSÁK advokátní a patentová kancelář, JUDr. David Štros, advokát, Národní 32, Praha 1, 11000
(510) (5) výrobky farmaceutické, zvěrolékařské a zdravotnické, výrobky dietetické pro děti a nemocné, náplasti, obvazový materiál, hmoty určené k plombování zubů a na otisky zubů, dezinfekční prostředky, prostředky k hubení rostlinných a živočišných škůdců, antiparazitní látky.
(511) 5
(210) O-85741

(111) **191119**
(220) 17.11.1993
(151) 24.06.1996
(540)

Sympakt

(730) **Dictio a.s.**, Slovanská tř. 66, Plzeň, 32600, CZ
(740) JUDr. Aleš Zábrš, Na Beránce 2, Praha 6, 16000
(510) (9) hrací automaty, výherní i nevýherní včetně příslušenství; (28) hry, zejména sázkové hry, loterie a hrací stroje neuvedené ve tř. 9; (41) výchovná a zábavní činnost, zejména provozování hracích automatů, loterií, tombol a sázkových her.
(511) 9, 28, 41
(210) O-84335

(111) **191267**
(220) 25.03.1994
(151) 24.06.1996
(540)

JAMES E. PEPPER

(730) **Diageo Brands B. V.**, Molenwerf 10-12, 1014 BG Amsterdam, NL
(740) KOREJZOVÁ & SPOL., v.o.s., JUDr. Petra Korejzová, Korunní 810/104 E, Praha 10, 10100
(510) (33) alkoholické nápoje.
(511) 33
(210) O-88172

(111) **192725**
(220) 10.11.1993
(151) 21.08.1996
(540)

NAO

(730) **Stavební firma NAO s.r.o.**, K Vápence 448, Teplice, 41501, CZ
(740) BOHEMIA PATENT, Ing. Jana Vandělíková, Vodičkova 791/41, Praha 1 - Nové Město, 11000

(510) (6) stavební materiál kovový; (19) stavební materiál nekovový; (37) provádění inženýrských staveb včetně technické vybavenosti sídlištních celků, provádění průmyslových staveb, provádění bytových a občanských staveb.
(511) 6, 19, 37
(210) O-84150

(111) **192763**
(220) 20.12.1993
(151) 21.08.1996
(540)

TRANSLATOR

(730) **Rostislav Janča**, Na Výsluní 2263, Uherský Brod, 68801, CZ
(740) Ing. Reichel Pavel, Lopatecká 14, Praha 4, 14700
(510) (9) software všeho druhu; (42) tvorba software, poradenské služby v oblasti software a výpočetní techniky.
(511) 9, 42
(210) O-85307

(111) **192764**
(220) 21.12.1993
(151) 21.08.1996
(540)

TEACHER

(730) **Rostislav Janča**, Na Výsluní 2263, Uherský Brod, 68801, CZ
(740) Ing. Reichel Pavel, Lopatecká 14, Praha 4, 14700
(510) (9) software všeho druhu; (42) tvorba software, poradenské služby v oblasti software a výpočetní techniky.
(511) 9, 42
(210) O-85341

(111) **193031**
(220) 10.11.1994
(151) 22.08.1996
(540)



(730) **SAVA spol. s r.o.**, Bítouchovská 473, Semily, 51301, CZ
(510) (6) stavební materiály a dílce kovové, ocelové konstrukce, zámečnické a klempířské výrobky; (19) stavební materiály a dílce nekovové, truhlářské a tesařské výrobky pro stavebnictví; (36) obstaravatelství; (37) stavební práce a dodávky stavebních částí staveb a stavby v oborech pozemního, průmyslového a inženýrského stavitelství, servisní činnost ve stavebnictví; (39) hromadná přeprava osob; (41) výchova a výuka pracovníků ve stavebnictví; (42) inženýrská a poradenská činnost ve stavebnictví.
(511) 6, 19, 36, 37, 39, 41, 42
(210) O-94060

(111) **193389**
(220) 29.10.1993
(151) 24.09.1996
(540)

BIOPOL

(730) **BIOPOL paints s.r.o.**, Okřínek 29, Poděbrady, 29001, CZ
(740) Ing. Karel Novotný, Žufanova 2, Praha 6, 16300
(510) (1) chemické výrobky pro průmysl, vědu, fotografii, zemědělství, zahradnictví, lesnictví, půdní hnojiva přírodní a strojenná, chemické prostředky pro konzervování potravin, hasební prostředky, průmyslová pojidla a lepidla; (2) barvy, laky, nátěry, zejména ochranné nátěry proti korozi, ochranné nátěry na dřevo, protijiskrové nátěry do výbušného prostředí, nátěry podlah a krytin; (29) drůbež, zvěřina, masné výrobky, salámy, ryby, konzervované nebo jinak upravené ovoce a zelenina, oleje a jedlé tuky, mléko, mléčné výrobky, sýry.
(511) 1, 2, 29
(210) O-83854

(111) **193685**

(220) 08.11.1994 (540)
(151) 25.09.1996
(540)

PELL  WOOD

(730) Ivan Pelíšek, Čestice 9, Čestice, 38719, CZ
(510) (15) hudební nástroje ze dřeva vč. paliček k hudebním nástrojům.
(511) 15
(210) O-93874

(111) **194144**
(220) 29.11.1993
(151) 23.10.1996
(540)



(730) EKOPROGRES HRANICE, akciová společnost, Tř. 1. Máje 1013, Hranice I - Město, 75301, CZ
(740) Ing. Petr Soukup, patentový a známkový zástupce, Vídeňská 8, Olomouc, 77200
(510) (6) ocelové konstrukce, potrubí, příruby, šrouby; (7) stroje pro úpravu a čištění vody v jiné třídě neuvedené; (11) zařízení pro úpravu a čištění vody v jiné třídě neuvedené; (37) montáž a servis uvedených výrobků.
(511) 6, 7, 11, 37
(210) O-84604

(111) **194296**
(220) 26.08.1994
(151) 23.10.1996
(540)

VIRGIN

(730) VIRGIN ENTERPRISES LIMITED, The Battleship Building 179 Harrow Road, London W2 6NB, GB
(740) Společná advokátní kancelář Všetečka Zelený Švorčík Kalenský a partneři, JUDr. Pavel Zelený, Hálkova 2, Praha 2, 12000
(510) (33) vína, lihoviny a likéry.
(511) 33
(210) O-92208

(111) **194297**
(220) 26.08.1994
(151) 23.10.1996
(540)



(730) VIRGIN ENTERPRISES LIMITED, The Battleship Building 179 Harrow Road, London W2 6NB, GB
(740) Společná advokátní kancelář Všetečka Zelený Švorčík Kalenský a partneři, JUDr. Pavel Zelený, Hálkova 2, Praha 2, 12000
(510) (33) vína, lihoviny a likéry.
(511) 33
(210) O-92209

(111) **195068**
(220) 23.06.1994
(151) 25.11.1996



(730) GATE, spol. s r.o., Hudcova 533/78c, Brno - Královo Pole, 61200, CZ
(740) Ing. Vítězslav Žák, patentový zástupce, Ostopovická 4, Troubsko, 66441
(510) (35) automatizované zpracování dat; (42) projektová činnost v investiční výstavbě.
(511) 35, 42
(210) O-90808

(111) **197293**
(220) 18.04.1994
(151) 24.02.1997
(540)



(730) COMPUTER HELP, spol. s r.o., Blanická 533/16, Praha 2 - Vinohrady, 12000, CZ
(510) (9) počítače, počítačové programy- poskytování; (41) organizování a pořádání školení a kurzů v oblasti výpočetní techniky a software; (42) odborná poradenská a konzultační činnost v oblasti výpočetní techniky a software.
(511) 9, 41, 42
(210) O-88709

(111) **197395**
(220) 01.11.1994
(151) 24.02.1997
(540)

POLAR

(730) Continental Barum s.r.o., Objizdná 1628, Otrokovice, 76502, CZ
(740) PATENTSERVIS Praha a.s., Na Podkovce 281/10, Praha 4, 14700
(510) (12) pneumatiky, duše a vložky do pneumatik.
(511) 12
(210) O-93668

(111) **198230**
(220) 25.11.1993
(151) 26.03.1997
(540)

SIESTA

(730) Terinvest, spol. s r. o., Bruselská 266/14, Praha 2 - Vinohrady, 12000, CZ
(740) JUDr. Aleš Zábrš, advokát a patentový zástupce, Na Beránce 2, Praha 6, 16000
(510) (35) veletrhy a výstavy; (42) veletrhy a výstavy a služby spojené s pořádáním veletrhů a výstav vyjma mezinárodního veletrhu potravin.
(511) 35, 42
(210) O-84556

(111) **199108**
(220) 15.12.1993
(151) 29.04.1997
(540)

ASKO

(730) ASKO-NÁBYTEK, spol. s r.o., Nákupní 444/6, Praha 10 - Štěrboholy, 10200, CZ
(740) UNIPATENT, Ing. Chludina Jiří, J.Masaryka 43-47, Praha 2 - Vinohrady, 12000
(510) (11) osvětlovací tělesa; (24) tkaniny a textilní výrobky, závěsy,

ubrusy, záclony, předložky, ložní prádlo z papíru, tkaniny na deštníky, potahy na nábytek a do aut, tapety z textilních hmot; (27) koberce, běhouny, podlahové krytiny, linolea.

(511) 11, 24, 27
(210) O-85214

(111) **200035**
(220) 05.01.1994
(151) 26.05.1997
(540)

CHEMEX

(730) **CHEMEX s.r.o.**, Ke Klíčovu 160/7, Praha 9 - Vysočany, 19000, CZ
(740) UNIPATENT, Ing. Chludina Jiří, J.Masaryka 43-47, Praha 2 - Vinohrady, 12000
(510) (1) chemické výrobky: pro průmyslové a vědecké účely, pro fotografii, zemědělství, zahradnictví, lesnictví, umělé pryskyřice, plastické hmoty v surovém stavu (v prášku, pastách, v tekutém stavu), půdní hnojiva přírodní a umělá, prostředky hasící, pro kalení, pro svařování, pro konzervaci potravin, třísloviny, průmyslová pojidla, prostředky k čištění sporáků, rtuť, antimon, alkalické a alkalickozemité kovy, bauxit; (2) barvy, laky, fermeže pro průmyslové a umělecké textilní barvy, přípravky k barvení potravin a nápojů, barviva, antikorozivní a impregnační nátěry, barviřské přípravky, mořidla, přírodní pryskyřice, kovové folie, kovy v prášku pro účely malířské a dekorátorské; (3) přípravky prací a bělicí, čistící, leštící, odmašťovací, mýdlo, výrobky kosmetické, voňavkářské včetně éterických olejů, vodičky na vlasy, zubní pasty, prášky, želatina pro potravinářské účely, mořidla na prádlo, barvy na vlasy; (4) průmyslové oleje a tuky, mazadla, prostředky na vázání prachu, paliva (černé a hnědé uhlí), palivové dřevo, oleje, pohonné hmoty, prostředky pro svícení, svíčky, svíce, knoty; (5) výrobky farmaceutické, zvěrolékařské, zdravotnické, dietetické pro děti a nemocné, chemické pro účely lékařské, náplasti, obvazový materiál, hmoty určené k plombování zubů a na otisky, prostředky dezinfekční, k hubení rostlinných a živočišných škůdců, antiparazitní látky; (7) stroje a obráběcí stroje s výjimkou těch, které jsou zahrnuty ve tř. 9 - 12 a 16, motory, soukolí a hnací řemeny, zemědělské stroje a lišně, maznice, elektrotechnická zařízení a přístroje pro domácnost, jako jsou drtiče, mixery, mlýnky; (8) ruční nástroje zastávající funkci nářadí v příslušných oborech, nožířské výrobky včetně nožířských výrobků z drahých kovů, včetně břitev a holících strojků, vidličky a lžice včetně z drahých kovů, zbraně sečné a bodné, strojky na stříhání vlasů; (9) přístroje a nástroje k vědeckým a laboratorním účelům, přístroje a nástroje navigační, tj. přístroje a nástroje určené k přenášení rozkazů, k měření a přístroje všeobecně užívané při řízení lodí a letadel, přístroje a nástroje geodetické a přístroje pro bezdrátovou telegrafii, přístroje fotografické, kinematografické, optické, včetně promítačů obrazů a zvětšovacích přístrojů, přístroje a nástroje k vážení a měření, přístroje a nástroje signalizační včetně signálních píšťal, přístroje a nástroje pro účely záchranné a učební, automaty uváděné v činnost vhozením mince nebo známky, přístroje pro záznam a reprodukci mluveného slova, zapisovací pokladny a počítačové stroje včetně kancelářských a děrovacích strojů, hasící přístroje, speciální pouzdra pro přístroje a nástroje, které jsou zařazeny do této třídy, elektrotermické nástroje a přístroje, jako jsou ruční elektrické svářečky, elektrické žehličky, elektrické přístroje a zařízení jako jsou elektricky vytápěné podušky, oděvy a součásti oděvů, ohříváče nohou, elektrické zapalovače a obdobná zařízení nezařazená v jiných třídách, elektromechanická zařízení pro domácí účely určená k čištění jako jsou vysavače prachu, leštiče parket, zejména telekomunikační přístroje, počítače, kopírky, faxy, kancelářská technika, vysavače; (16) papír a výrobky z papíru, lepenky a kartonážní výrobky, tiskoviny, časopisy, periodika, knihy, výrobky knihařské, fotografie, psací potřeby, kancelářská lepidla; potřeby pro umělce, štětce, psací stroje, kancelářské potřeby kromě nábytku, učební a školní potřeby a pomůcky, hrací karty, tiskací písma, štočky, pojidla pro papírenský průmysl, zejména tiskárny a psací stroje; (17) gutaperča, guma, baláta, náhražky těchto hmot, polotovary z plastických hmot (folie, desky, tyče), těsnící hmoty, ucpávky a izolace (tepelné, elektrické nebo zvukové), osinek, slída a výrobky z osinku a slídy, hadice nekovové, izolační nátěry; (19) stavební materiál

včetně polozpracovaného řeziva, jako jsou trámy, prkna dřevěné panely, překližka, skleněné cihly, dlaždice, přírodní a umělý kámen, cement, vápno, malta, sádra, šterk, kameninové a cementové roury, stavební materiál pro stavbu cest, asfalt, smola, živec, přenosné domy, kamenné pomníky, krby; (20) nábytek včetně kovového a kempingového nábytku, broušená skla a zrcadla, rámy, výrobky ze dřeva, korku, proutí, rákosu, třtiny, rohoviny, slonoviny, kostí, želoviny, jantaru, perleti, mořské pěny, buničiny, výrobky z plastických hmot, ložní potřeby, jako jsou matrace, žínky, podhlavníky; (21) drobné nářadí a přenosné nádoby k domácím a kuchyňským účelům, jako jsou kuchyňské nádobí, vědra, plechové misky, misky z plastických hmot nebo jiných hmot, strojky na mletí, sekání a lisování, hřebeny a mycí houby, toaletní potřeby, kartáče, kartáčnický materiál, pomůcky k úklidu, čistící látky, drátěnky, zboží skleněné včetně okenního skla, výrobky z porcelánu a kameniny, které nejsou zařazeny v jiných třídách; (27) koberce, rohože, linoleum a jiné podlahové krytiny, čalouny včetně barevných papírových tapet, paravány, voskové potahové plátno; (29) maso, ryby, drůbež, měkčáky, korýši, zvěřina, masové výtahy; zelenina a ovoce konzervované, sušené, vařené, rosoly, zavařeniny, vejce, mléko a jiné mlékařské výrobky včetně mléčných nápojů, jedlé oleje a tuky, konzervované potraviny; zelenina naložená v octě; (35) propagační činnost včetně zprostředkování obchodních záležitostí; (37) servisní činnost výše uvedeného technického zboží včetně zprostředkování těchto služeb.

(511) 1, 2, 3, 4, 5, 7, 8, 9, 16, 17, 19, 20, 21, 27, 29, 35, 37
(210) O-85647

(111) **208085**
(220) 10.11.1993
(151) 25.03.1998
(540)

CELLASTO

(730) **BASF Polyurethanes GmbH**, Elastogranstr. 60, 49448 Lemfoerde, DE
(740) Společná advokátní kancelář Všetěčka Zelený Švorčík Kalenský a partneři, JUDr. Otakar Švorčík, Hálkova 2, Praha 2, 12000
(510) (1) umělé hmoty v surovém stavu (v tekuté formě, v granulích); (7) výrobky z umělé hmoty, zejm. ozubená kola, oběžná, pojezdová kola, pružinové pánve, ložisková pouzdra, talířové nárazníky (tlumiče), kluzná vedení, kluzné špalíky, klínové řemeny (vše pro stroje); (12) výrobky z umělé hmoty, zejm. ozubená kola, oběžná, pojezdová kola, pružinové pánve, ložisková pouzdra, talířové nárazníky (tlumiče), kluzná vedení, kluzné špalíky, klínové řemeny (všechny výrobky pro pozemní vozidla); (17) pružné podložky, pérové podložky, těsnící kroužky a podložky.
(511) 1, 7, 12, 17
(210) O-84171

(111) **260109**
(220) 22.05.2003
(151) 23.12.2003
(540)

LEMEX

(730) **Králík Petr**, Národní obrany 821/41, Praha 6, 16000, CZ
(510) (11) přenosná svítidla, lampy, svítílny, reflektory.
(511) 11
(210) O-191861

(111) **261186**
(220) 16.05.2003
(151) 24.02.2004
(540)



(730) **Apatyka servis s.r.o.**, K pérovně 945/7, Praha 10, 10200, CZ
(740) **BOHEMIA PATENT**, Ing. Jana Vandělková, Vodičkova 791/41, Praha 1 - Nové Město, 11000
(510) (9) software na CD a DVD discích a magnetických médiích,

data, databáze a jiné informační produkty na elektronických, magnetických a optických nosičích všeho druhu a v elektronických, datových, informačních a telekomunikačních sítích všeho druhu, související software a hardware, nosiče dat všeho druhu, zejm. diskety, CD romy, magnetické disky, optické disky, DVD, elektronické sítě, multimediální aplikace, multimediální informační katalogy, elektronické časopisy, elektronická periodika a knihy v elektronické podobě, nahrány software na CD a DVD discích a magnetických médiích; (16) papír, výrobky z papíru, periodické a neperiodické publikace, knihy, časopisy, brožury, fotografie, plakáty, pohledy, kalendáře, samolepky, obtisky, papírové a umělohmotné tašky, tužky, pera a pastelky, papírové obaly všeho druhu, papírové ubrusky a ubrusy, papírové tácky, papírové vlajky, papírové čepice a stínítka, informační a reklamní produkty v papírové formě, data a databáze obecně na papírových nosičích, písma pro tiskárny, štočky, umělecké nebo ozdobné předměty z papíru; (35) činnost organizačních a ekonomických poradců, ekonomické prognózy, zpracování a zprostředkování technicko-ekonomických studií a finančně ekonomických studií, vedení účetnictví, účetní poradenství, revize účtů, účetní analýzy, účetní závěrky, konsolidované účetní závěrky, účetnictví podle mezinárodních standardů, účetní systémy, účetní kontroly, nákladové účetnictví, manažerské účetnictví, daňové poradenství, daňové analýzy, komerční informační kancelář, systemizace informací do počítačové databáze, obchodní průzkum, průzkum trhu, zprostředkovatelská činnost v oblasti obchodu a služeb, pomoc při řízení obchodních a průmyslových podniků, pomoc při řízení obchodní činnosti, služby a poradenství v obchodní činnosti, obchodní management a podnikové poradenství, obchodní nebo podnikatelské informace, marketingové studie, organizační poradenství, zprostředkování v oblasti provozování sítě obchodů, obchodních středisek, zprostředkování obchodních kontaktů, provádění obchodních operací, informační a poradenská činnost, komerční využití Internetu v oblastech komerčních internetových médií a vyhledávacích služeb, online inzerce, propagační, reklamní a inzertní činnost, předvádění zboží, propagace věrnostních karet a platebních karet při prodeji zboží, vyhodnocení obchodu a průzkum trhu, organizace výstav ke komerčním účelům a k reklamním účelům, ekonomické a obchodní prognózy, provádění veřejných aukcí a dražeb, reprodukce a kopírování dokumentů, administrativa vztahující se k tiskovinám, informační komerční kancelář - poskytování informací a jiných informačních produktů všeho druhu v dané oblasti, zpracování textů, provádění rešerší komerčního charakteru, vyhledávání, indexování, spojování a uspořádání dat pro Internet, elektronické komunikační sítě a elektronické databáze, příprava elektronických pozvánek, prezentace uživatelů na stránkách World Wide Web v počítačové síti Internet; (36) finanční analýzy, finanční informace, finanční odhady, finanční poradenství, zprostředkovatelské a poradenské služby v oblasti bankovníctví a pojišťovnictví a ostatních finančních služeb, zprostředkovatelské a poradenské služby v oblasti investic a realit, zprostředkování záručních a zástavních půjček, analýzy finanční, bankovníctví, burzovní makléřství, finanční informace, finanční poradenství, finanční řízení, finanční služby, konzultační služby (finanční), kreditní karty (služby), kurzovní záznamy na burze, leasing, nájemné (inkasování), analytické finanční zprávy a expertizy, služby spojené se správou spotřebních úvěrů, půjček, pojištění a spravování životního pojištění, důchodového pojištění a renty, zajištění životního pojištění, důchodového pojištění a jiných povolených pojištění; (38) šíření elektronických časopisů, elektronických periodik a knih v elektronické podobě prostřednictvím počítačové sítě, Internetu, pomocí satelitů, výměna a šíření zpráv a informací, služby zabezpečující audiovizuální komunikaci prostřednictvím informačních a telekomunikačních sítí, kupř. počítačové sítě Internet, satelitu; (39) silniční motorová doprava - osobní a nákladní vnitrostátní a mezinárodní doprava, spediční činnost, skladování zboží, zásilek, zasilatelství, expresní zasilatelské a dopravní služby, veškeré vnitrostátní i mezinárodní dopravní služby a zprostředkovatelská činnost s těmito službami související, doprava silniční, manipulace s nákladem, tranzitní skladování, skladovací služby, pronájem skladů a skladovacích kontejnerů, zprostředkování přepravy zboží, doručovací služby, služby v

oblasti přepravních tarifů a jejich optimalizace v oblasti silniční motorové dopravy.

(511) 9, 16, 35, 36, 38, 39
(210) O-191681

(111) **261187**

(220) 16.05.2003
(151) 24.02.2004

(540)



(730) **Apatyka servis s.r.o.**, K pérovně 945/7, Praha 10, 10200, CZ

(740) BOHEMIA PATENT, Ing. Jana Vandělíková, Vodičkova 791/41, Praha 1 - Nové Město, 11000

(510) (9) software na CD a DVD discích a magnetických médiích, data, databáze a jiné informační produkty na elektronických, magnetických a optických nosičích všeho druhu a v elektronických, datových, informačních a telekomunikačních sítích všeho druhu, související software a hardware, nosiče dat všeho druhu, zejména diskety, CD romy, magnetické disky, optické disky, DVD, elektronické sítě, multimediální aplikace, multimediální informační katalogy, elektronické časopisy, elektronická periodika a knihy v elektronické podobě, nahrány software na CD a DVD discích a magnetických médiích; (16) papír, výrobky z papíru, periodické a neperiodické publikace, knihy, časopisy, brožury, fotografie, plakáty, pohledy, kalendáře, samolepky, obtisky, papírové a umělohmotné tašky, tužky, pera a pastelky, papírové obaly všeho druhu, papírové ubrusky a ubrusy a tácky, papírové vlajky, papírové čepice a stínítka, informační a reklamní produkty v papírové formě, data a databáze obecně na papírových nosičích; (38) šíření elektronických časopisů, elektronických periodik a knih v elektronické podobě prostřednictvím počítačové sítě, Internetu, pomocí satelitů, výměna a šíření zpráv a informací, služby zabezpečující audiovizuální komunikaci prostřednictvím informačních a telekomunikačních sítí, kupř. počítačové sítě Internet, satelitu.

(511) 9, 16, 38
(210) O-191682

(111) **262894**

(220) 16.05.2003
(151) 10.05.2004

(540)

LOS MAXIMA

(730) **Apatyka servis s.r.o.**, K pérovně 945/7, Praha 10, 10200, CZ

(740) BOHEMIA PATENT, Ing. Jana Vandělíková, Vodičkova 791/41, Praha 1 - Nové Město, 11000

(510) (9) software na CD a DVD discích a magnetických médiích, data, databáze a jiné informační produkty na elektronických, magnetických a optických nosičích všeho druhu a v elektronických, datových, informačních a telekomunikačních sítích všeho druhu, související software a hardware, nosiče dat všeho druhu, zejm. diskety, CD romy, magnetické disky, optické disky, DVD, elektronické sítě, multimediální aplikace, multimediální informační katalogy, elektronické časopisy, elektronická periodika a knihy v elektronické podobě, nahrány software na CD a DVD discích a magnetických médiích; (16) papír, výrobky z papíru, periodické a neperiodické publikace, knihy, časopisy, brožury, fotografie, plakáty, pohledy, kalendáře, samolepky, obtisky, papírové a umělohmotné tašky, tužky, pera a pastelky, papírové obaly všeho druhu, ubrusky a ubrusy, tácky, papírové vlajky, čepice a stínítka, informační a reklamní produkty v papírové formě, data a databáze obecně na papírových nosičích; (38) šíření elektronických časopisů, elektronických periodik a knih v elektronické podobě prostřednictvím počítačové sítě, Internetu, pomocí satelitů, výměna a šíření zpráv a informací, služby zabezpečující audiovizuální komunikaci prostřednictvím informačních a telekomunikačních sítí, kupř. počítačové sítě Internet, satelitu.

(511) 9, 16, 38
(210) O-191683

(111) **264199**
(220) 12.11.2003
(151) 28.06.2004
(540)



(730) **Jaroslav Ryšánek**, Kolínská 96, Nová Ves I. - Ohrada, 28002, CZ
(510) (31) zemědělské výrobky ve formě osiv, krmiv a krmných směsí pro zvířata, rostliny a přírodní květiny, čerstvé ovoce a zelenina.
(511) 31
(210) O-197990

(111) **264209**
(220) 24.11.2003
(151) 28.06.2004
(540)

INTERMOS Praha s.r.o.

(730) **INTERMOS Praha s.r.o.**, Vinohradská 1511/230, Praha 10, 10000, CZ
(740) Patentová a známková kancelář, Ing. Jaromír Příkryl, Včelín 1161, Hulín, 76824
(510) (6) armatury průmyslové kovové vyskytující se ve vodárenském, chemickém, petrochemickém, naftovém, plynárenském, energetickém, strojírenském a potravinářském průmyslu, průmyslové armatury ze šedé litiny, ocelolitiny, slitinových ocelí a nerezových ocelí; (11) armatury, regulátory diferenčního tlaku, regulátory průtoku pro rozvody tepla, chladu a teplé užitkové vody s výjimkou výrobků užitých v dopravních prostředcích, klimatizační zařízení, teplovzdušná a vodovodní zařízení, vytápěcí zařízení, sanitární přístroje a zařízení pro dopravu a rozvod vody, včetně jejich příslušenství, např. sprchy, sprchové hlavice, regulátory a spojiče průtoku vody, veškeré vodovodní baterie umyvadlové a vanové, sanitární výrobky z umělého kamene, zejména umyvadla pro koupelnový nábytek, desková atypická umyvadla, vany, bidety, pisoáry, klozety, sprchové vany, sprchové kouty, desky, koupelnové armatury, koupelnové soupravy, regulační zařízení pro vodovodní zařízení, kohouty, zpětné a škrťací klapky, šroubení, topná zařízení, přístroje pro osvětlení, výrobu páry, pro vaření, přístroje chladičí, pro sušení, ventilaci, radiátory deskové, žebrové, sporáky, odsavače kuchyňských par, trouby (s výjimkou trub pro experimentální účely), lednice, mrazicí boxy, domácí vodárny, těsnicí a regulační prvky pro topné a vodoinstalační systémy, přístroje pro topení, výrobky topenářské techniky, zejména hořáky, průmyslové hořáky, plynové armatury a regulační řady k hořákům, expanční nádrže k topným zařízením, otopná tělesa a kotle, regulátory pro otopné soustavy a zdroje, regulátory pro vodní nebo plynová zařízení a potrubí, regulační pulty pro kotle a hořáky a regulační systémy pro hoření, vše v rámci této třídy; (17) průmyslové armatury plastové a pogumované ve tř. 17; (35) zprostředkovatelské služby v oblasti nákupu a prodeje zboží, odborné obchodní poradenství, poradenství v obchodní činnosti; (37) servis, montáže a opravy výrobků uvedených ve tř. 6, 11 a 17; (41) překladatelská a tlumočnická činnost.
(511) 6, 11, 17, 35, 37, 41
(210) O-198351

(111) **264231**
(220) 16.12.2003
(151) 28.06.2004
(540)

BARABIZNA

(730) **Jan Gmuzdek**, Pod Pražskou 267, Řitka, 25203, CZ
(740) Advokátní kancelář HRUDKA & ŘÍPA a partneři, JUDr. Veronika Faltysová, Vodičkova 30, Praha 1, 11000
(510) (43) služby zajišťující stravování a nápoje, dočasné ubytování.
(511) 43

(210) O-199219

(111) **264632**
(220) 29.10.2003
(151) 23.07.2004
(540)



(730) **Štípek Ivan**, Příčná 477, Velká Dobrá, 27361, CZ
(510) (35) zprostředkování obchodní činnosti; (36) pronájem nemovitostí; (37) stavebnictví, opravy, instalační služby; (41) provozování fit centra, solária; (43) poskytování služeb zajišťujících ubytování a stravování.
(511) 35, 36, 37, 41, 43
(210) O-197415

(111) **264633**
(220) 29.10.2003
(151) 23.07.2004
(540)



(730) **Štípek Ivan**, Příčná 477, Velká Dobrá, 27361, CZ
(510) (35) zprostředkování obchodní činnosti; (36) pronájem nemovitostí; (37) stavebnictví, opravy, instalační služby; (41) provozování fit centra, solária; (43) poskytování služeb zajišťujících ubytování a stravování.
(511) 35, 36, 37, 41, 43
(210) O-197416

(111) **264705**
(220) 07.11.2003
(151) 23.07.2004
(540)

DVS

(730) **DVS Footwear International LLC**, 1065 Avenue of the Americas, New York, NY, US
(740) TRAPLOVÁ-HAKR-KUBÁT Advokátní a patentová kancelář, Mgr. Jana Šuranová Traplová, Přístavní 24, Praha 7, 17000
(510) (18) dámské kabely, tašky, brašny, kabelky, batohy, torny, krosny, tlumoky, ruksaky, kufrы a zavazadla.
(511) 18
(210) O-197790

(111) **264707**
(220) 07.11.2003
(151) 23.07.2004
(540)



(730) **ELEKTROMONTÁŽE s.r.o.**, Polní 450, Lety, 25229, CZ
(740) BOHEMIA PATENT, Ing. Jana Vandělíková, Vodičkova 791/41, Praha 1 - Nové Město, 11000
(510) (9) vodiče elektrické, vedení elektrické, usměrňovače proudu, svorky, spojky, konektory elektrické, skříňové rozvaděče, skříňové akumulátorové, sítě bezpečnostní (ochranné), signalizační panely, rozvodné panely, rozvodné skříňe, rozvodné pulty, požární hlásiče, signalizační zařízení, hlásiče elektrické, indikátory, rozvaděče A/N, WN; (35) poskytování

obchodních a podnikatelských informací, provoz komerční informační kanceláře, pomoc při řízení obchodní činnosti a obchodních a průmyslových podniků, obchodní a podnikatelský průzkum, organizování komerčních výstav, předvádění zboží; (37) servis, opravy a repase elektrického zařízení, montáž a dodávka investičních celků v oboru elektro a veřejného (pouličního) osvětlení, technický dozor včetně montáže elektrického zařízení, revize elektrických zařízení, montáž, opravy a údržba vyhrazených elektrických zařízení, úklidové práce, výkopové zemní práce, poskytování informací o opravách, dozor nad stavbami; (42) poradenská činnost zařízení elektro NN, VN, VVN, v oboru měření a regulace, elektronická zabezpečovací signalizace, elektronická požární signalizace, projektová činnost elektrických a světelných zařízení, elektrických a rozvodných sítí a veřejného (pouličního) osvětlení.

(511) 9, 35, 37, 42
(210) O-197804

(111) **264836**
(220) 23.12.2003
(151) 23.07.2004
(540)

DRINCON

(730) **ASW Systems a.s.**, Pekařská 621/7, Praha 5, 15500, CZ
(740) AK Marek Hoskovec, Mgr. Marek Hoskovec, advokát, Hybernská 20, Praha 1, 11000
(510) (9) počítače, počítačové programy a software ovládající výčepní kontrolní systém; (11) výčepní chladírenská zařízení, výčepní chladírenské pulty; (43) služby zajišťující stravování a nápoje.

(511) 9, 11, 43
(210) O-199453

(111) **264844**
(220) 29.12.2003
(151) 23.07.2004
(540)

MELUZÍNA

(730) **TIPAFROST, a.s.**, Žďárského 188, Třebíč, 67401, CZ
(740) JUDr. Miroslav Zvěřina, Bráfova 20, Třebíč, 67401
(510) (29) chlazené mléčné výrobky, chlazené a zmrazené ovoce, mražená drůbež, mražené maso, mražené ryby, mražené bramborové hranolky, mražená zelenina, mražené polévky, mražené mléčné výrobky; (30) mražené krémy, mražené krémy ovocné, zmrzlina, zmrzlina ovocná, cukrovinky, led na osvěžení, bramborové knedlíky mražené, mražená pizza, mražené omáčky, jogurtová zmrzlina.

(511) 29, 30
(210) O-199483

(111) **264845**
(220) 29.12.2003
(151) 23.07.2004
(540)

ČÁRYFUK

(730) **TIPAFROST, a.s.**, Žďárského 188, Třebíč, 67401, CZ
(740) JUDr. Miroslav Zvěřina, Bráfova 20, Třebíč, 67401
(510) (29) chlazené mléčné výrobky, chlazené a zmrazené ovoce, mražená drůbež, mražené maso, mražené ryby, mražené bramborové hranolky, mražená zelenina, mražené polévky, mražené mléčné výrobky; (30) mražené krémy, mražené krémy ovocné, zmrzlina, zmrzlina ovocná, cukrovinky, led na osvěžení, bramborové knedlíky mražené, mražená pizza, mražené omáčky, jogurtová zmrzlina.

(511) 29, 30
(210) O-199484

(111) **265278**
(220) 06.10.2003
(151) 25.08.2004

(540)



(730) **TABAKUS GROUP a.s.**, Rudé armády 652/27, Karviná - Hranice, 73301, CZ

(740) Mgr. Václav Pacl, Okrajová 1416/4, Havířov - Podlesí, 73601
(510) (32) nealkoholické nápoje, zejména limonády, šumivé a jiné nealkoholické nápoje, též z ovocných šťáv a přípravky na jejich výrobu, též s ovocnou šťávou, minerální vody a přípravky na jejich výrobu přírodní nebo umělé, zejména trestí, tablety a prášky, nealkoholické nápoje obsahující kyselinu uhličitou, ovocné a zeleninové šťávy a nápoje, též obohacené vitamíny nebo minerály, sorbety, též šerbety, sodovky, dietní, iontové a energetické nápoje, pivo, lehká piva a ležáky, též v netekuté formě, nealkoholické aperitivy, přípravky nebo příchutě na výrobu nápojů, zejména koncentráty a sirupy, ovocné nebo zeleninové šťávy a nápoje z ovocných šťáv, džusy a mošty, nealkoholické nápoje obohacené vitamíny nebo minerály, proteinové nealkoholické nápoje, dietní nápoje, tablety a prášky na přípravu šumivých nealkoholických nápojů, nealkoholické nápoje s příchutí ovoce nebo zeleniny, pramenité vody, stolní vody perlivé i neperlivé, míchané nápoje nealkoholické, nápoje z rajčatové šťávy, aperitivy nealkoholické; (33) alkoholické nápoje, zejména vína a burčáky, destiláty a lihoviny, likéry, alkoholické esence a extrakty, medovina, míšené nápoje, zejména s převahou alkoholu, mošty s alkoholem; (34) tabák a byliny na kouření, tabák šňupavý a žvýkací, tabákové výrobky, zejména cigarety s filtrem i bez filtru, cigarety s obsahem tabákových náhražek, bez léčebného účelu, cigarillo, doutníky, potřeby pro kuřáky, zvláště zápalky a zapalovače, též křesadla, cigaretové a doutníkové špičky a náustky, s výjimkou špiček a náustků z drahých kovů, doutníkové odřezávače, cigaretový papír a absorbční papíry do dýmek, dýmky a čističe dýmek, pouzdra na tabákové výrobky s výjimkou pouzder z drahých kovů, zejména na cigarety, tabatěrky, dózy na tabák a na cigarety, popelníky s výjimkou popelníků z drahých kovů.

(511) 32, 33, 34
(210) O-196567

(111) **265279**
(220) 06.10.2003
(151) 25.08.2004
(540)



(730) **TABAKUS GROUP a.s.**, Rudé armády 652/27, Karviná - Hranice, 73301, CZ

(740) Mgr. Václav Pacl, Pod Školou 1278, Šenov u Ostravy, 73934
(510) (32) nealkoholické nápoje, zejména limonády, šumivé a jiné nealkoholické nápoje, též z ovocných šťáv a přípravky na jejich výrobu, též s ovocnou šťávou, minerální vody a přípravky na jejich výrobu přírodní nebo umělé, zejména trestí, tablety a prášky, nealkoholické nápoje obsahující kyselinu uhličitou, ovocné a zeleninové šťávy a nápoje, též obohacené vitamíny nebo minerály, sorbety, též šerbety, sodovky, dietní, iontové a energetické nápoje, pivo, lehká piva a ležáky, též v netekuté formě, nealkoholické aperitivy, přípravky nebo příchutě na výrobu nápojů, zejména koncentráty a sirupy, ovocné nebo zeleninové šťávy a nápoje z ovocných šťáv, džusy a mošty, nealkoholické nápoje obohacené vitamíny nebo minerály, proteinové nealkoholické nápoje, dietní nápoje, tablety a prášky na přípravu šumivých nealkoholických nápojů, nealkoholické nápoje s příchutí ovoce nebo zeleniny, pramenité vody, stolní

vody perlivé i neperlivé, míchané nápoje nealkoholické, nápoje z rajčatové šťávy, aperitivy nealkoholické; (33) alkoholické nápoje, zejména vína a burčáky, destiláty a lihoviny, likéry, alkoholické esence a extrakty, medovina, míšené nápoje, zejména s převahou alkoholu, mošty s alkoholem; (34) tabák a byliny na kouření, tabák šňupavý a žvýkáci, tabákové výrobky, zejména cigarety s filtrem i bez filtru, cigarety s obsahem tabákových náhražek, bez léčebného účelu, cigarillos, doutníky, potřeby pro kuřáky, zvláště zápalky a zapalovače, též křesadla, cigaretové a doutníkové špičky a náustky, s výjimkou špiček a náustků z drahých kovů, doutníkové odřezávače cigaretový papír a absorpční papíry do dýmek, dýmky a čističe dýmek, pouzdra na tabákové výrobky s výjimkou pouzder z drahých kovů, zejména na cigarety, tabatěrky, dózy na tabák a na cigarety, popelníky s výjimkou popelníků z drahých kovů.

(511) 32, 33, 34
(210) O-196568

(111) **265329**
(220) 24.10.2003
(151) 25.08.2004
(540)

BAUTEX

(730) **DELTA ETS engineering s.r.o.**, Křížkova 2988/68g, Brno - Královo Pole, 61200, CZ
(740) Ing. Radmila Baumová, nám. Republiky 75/2, Žďár nad Sázavou, 59101
(510) (17) nízkolehčená polyethylenová fólie a výrobky z této fólie, jako například hydroizolační fólie, výstražné a signalizační fólie, výztuže, podložky, fólie na výseky pro průmyslové aplikace, výseky, břehové fólie; (42) projektová, konstrukční a poradenská činnost v oblasti hydroizolace, diagnostika a expertiza stavebních konstrukcí.

(511) 17, 42
(210) O-197277

(111) **265406**
(220) 12.11.2003
(151) 25.08.2004
(540)

Vinium

(730) **VINIUM a.s.**, Hlavní 666, Velké Pavlovice, 69106, CZ
(740) JUDr. Iveta Sokolová, Mládeže 1477/12, Praha 6, 16900
(510) (16) tiskoviny; (32) nealkoholické nápoje; (33) alkoholické nápoje.

(511) 16, 32, 33
(210) O-198022

(111) **265407**
(220) 13.11.2003
(151) 25.08.2004
(540)

FERRIPROX

(730) **Apotex Inc.**, 150 Signet Drive, Toronto, Ontario M9L 1T9, CA
(740) KANIA, SEDLÁK, SMOLA Patentová a známková kancelář, Ing. Jiří Malůšek, Mendlovo nám. 1a, Brno, 60300
(510) (5) farmaceutické přípravky, zvláště s obsahem činidel pro chelataci kovů pro použití při léčbě krevních onemocnění.

(511) 5
(210) O-198033

(111) **265414**
(220) 13.11.2003
(151) 25.08.2004
(540)

ARTEMIS

(730) **Terinvest, spol. s r. o.**, Bruselská 266/14, Praha 2 - Vinohrady, 12000, CZ
(510) (16) fotografie; (35) propagační činnost, reklama, veletrhy a výstavy k obchodním a reklamním účelům; (41) zábava, kulturní aktivity, prezentace umění veřejnosti pro kulturní účely, veletrhy a výstavy neobchodní.

(511) 16, 35, 41
(210) O-198068

(111) **265452**
(220) 24.11.2003
(151) 25.08.2004
(540)

CITYTaxi
O l o m o u c

(730) **Bubeník Alois**, Máchova 44, Olomouc, 77900, CZ
(740) Ing. Petr Soukup, patentový a známkový zástupce, Vídeňská 8, Olomouc, 77200
(510) (35) pronájem reklamních ploch na automobilech, propagační činnost; (39) veškeré druhy autodopravy včetně provozování taxislužby, zprostředkování osobní a nákladní přepravy a dopravy osob, zboží a nákladů v tuzemsku i zahraničí, provozování radiodispečinku taxi, pronájem motorových vozidel, zajišťování odvozu automobilů zákazníků (help drink).

(511) 35, 39
(210) O-198326

(111) **265454**
(220) 24.11.2003
(151) 25.08.2004
(540)

**INTER
MOS**

(730) **INTERMOS Praha s.r.o.**, Vinohradská 1511/230, Praha 10, 10000, CZ
(740) Patentová a známková kancelář, Ing. Jaromír Příkryl, Včelín 1161, Hulín, 76824
(510) (6) armatury průmyslové kovové vyskytující se ve vodárenském, chemickém, petrochemickém, naftovém, plynárenském, energetickém, strojírenském a potravinářském průmyslu, průmyslové armatury ze šedé litiny, ocelolitiny, slitinových ocelí a nerezových ocelí; (11) armatury spadající do této třídy, regulátory diferenčního tlaku, regulátory průtoku pro rozvody tepla, chladu a teplé užitkové vody s výjimkou výrobků užitých v dopravních prostředcích, klimatizační zařízení, teplovzdušná a vodovodní zařízení, vytápěcí zařízení, sanitární přístroje a zařízení pro dopravu a rozvod vody, včetně jejich příslušenství, např. sprchy, sprchové hlavice, regulátory a spojice průtoku vody, veškeré vodovodní baterie umyvadlové a vanové, sanitární výrobky z umělého kamene, zejména umyvadla pro koupelnový nábytek, desková atypická umyvadla, vany, bidety, pisoáry, klozety, sprchové vany, sprchové kouty, desky, koupelnové armatury, koupelnové soupravy, regulační zařízení pro vodovodní zařízení, kohouty, zpětné a škrťací klapky, šroubení topná zařízení, přístroje pro osvětlení, výrobu páry, pro vaření, přístroje chladičí, pro sušení, ventilaci, radiátory deskové, žebrové, sporáky odsavače kuchyňských par, trouby (s výjimkou trub pro experimentální účely), lednice, mrazičí boxy, domácí vodárny, těsnící a regulační prvky pro topné a vodoinstalační systémy, přístroje pro topení, výrobky topenářské techniky, zejména hořáky, průmyslové hořáky, plynové armatury a regulační řady k hořákům, expanční nádrže k topným zařízením, otopná tělesa a kotle, regulátory pro otopné soustavy a zdroje, regulátory pro vodní nebo plynová zařízení a potrubí, regulační pulty pro kotle a hořáky a regulační systémy pro hoření; (17) průmyslové armatury ve třídě 17 plastové a pogumované; (35) zprostředkovatelské služby v oblasti nákupu a prodeje zboží, odborné obchodní poradenství, poradenství v obchodní činnosti; (37) servis, instalace a opravy výrobků uvedených ve tř. 6, 11 a 17; (41) překladatelská a tlumočnická činnost.

(511) 6, 11, 17, 35, 37, 41

(210) O-198352

(111) **265455**
(220) 24.11.2003
(151) 25.08.2004
(540)



(730) **INTERMOS Praha s.r.o.**, Vinohradská 1511/230, Praha 10, 10000, CZ
(740) Patentová a známková kancelář, Ing. Jaromír Příkryl, Včelín 1161, Hulín, 76824
(510) (6) armatury průmyslové kovové vyskytující se ve vodárenském, chemickém, petrochemickém, naftovém, plynárenském, energetickém, strojírenském a potravinářském průmyslu, průmyslové armatury ze šedé litiny, ocelolitin, slitinových ocelí a nerezových ocelí; (11) armatury spadající do této třídy, regulátory diferenčního tlaku, regulátory průtoku pro rozvody tepla, chladu a teplé užitkové vody s výjimkou výrobků užitých v dopravních prostředcích, klimatizační zařízení, teplovzdušná a vodovodní zařízení, vytápěcí zařízení, sanitární přístroje a zařízení pro dopravu a rozvod vody, včetně jejich příslušenství, např. sprchy, sprchové hlavice, regulátory a spojiče průtoku vody, veškeré vodovodní baterie umyvadlové a vanové, sanitární výrobky z umělého kamene, zejména umyvadla pro koupelnový nábytek, desková atypická umyvadla, vany, bidety, pisoáry, klozety, sprchové vany, sprchové kouty, desky, koupelnové armatury, koupelnové soupravy, regulační zařízení pro vodovodní zařízení, kohouty, zpětné a škrťací klapky, šroubení topná zařízení, přístroje pro osvětlení, výrobu páry, pro vaření, přístroje chladicí, pro sušení, ventilaci, radiátory deskové, žebrové, sporáky odsavače kuchyňských par, trouby (s výjimkou trub pro experimentální účely), lednice, mrazicí boxy, domácí vodárny, těsnící a regulační prvky pro topné a vodoinstalační systémy, přístroje pro topení, výrobky topenářské techniky, zejména hořáky, průmyslové hořáky, plynové armatury a regulační řady k hořákům, expanzní nádrže k topným zařízením, otopná tělesa a kotle, regulátory pro otopné soustavy a zdroje, regulátory pro vodní nebo plynová zařízení a potrubí, regulační pulty pro kotle a hořáky a regulační systémy pro hoření; (17) průmyslové armatury ve třídě 17 plastové a pogumované; (35) zprostředkovatelské služby v oblasti nákupu a prodeje zboží, odborné obchodní poradenství, poradenství v obchodní činnosti; (37) servis, instalace a opravy výrobků uvedených ve tř. 6, 11 a 17; (41) překladatelská a tlumočnická činnost.
(511) 6, 11, 17, 35, 37, 41
(210) O-198353

(111) **265574**
(220) 11.12.2003
(151) 25.08.2004
(540)

KLARON

(730) **NOVATO spol. s r.o.**, Uralská 770/6, Praha 6 - Dejvice, 16000, CZ
(740) Ing. Smrčková Marie, patentový zástupce, Velflíkova 10, Praha 6, 16000
(510) (1) chemické ochranné a konzervační přípravky na kovy - v rámci této třídy; (2) ochranné a konzervační přípravky na kovy - v rámci této třídy, antikoroziní přípravky; (3) čisticí a mycí prostředky, zejména pro vodě odolné povrchy, též s přísadkou vosku.
(511) 1, 2, 3
(210) O-199074

(111) **265575**
(220) 11.12.2003
(151) 25.08.2004

(540)

ŘEZOŇ

(730) **NOVATO spol. s r.o.**, Uralská 770/6, Praha 6, 16000, CZ
(740) Ing. Smrčková Marie, patentový zástupce, Velflíkova 10, Praha 6, 16000
(510) (1) chemické látky a prostředky pro průmysl a opravárenství, řezná kapalina, řezný olej; (4) mazadla.
(511) 1, 4
(210) O-199075

(111) **265613**
(220) 17.12.2003
(151) 25.08.2004
(540)

ABILIFY DISCMELT

(730) **Otsuka Pharmaceutical Co., Ltd.**, 2-9 Kanda Tsukasa-cho, Chiyoda, Tokio, 101-8535, JP
(740) Baker & McKenzie v.o.s., advokátní kancelář, JUDr. Jiří Čermák, advokát, Klimentská 46/1216, Praha 1, 11002
(510) (5) anti-psychootické farmaceutické přípravky.
(511) 5
(210) O-199226

(111) **265616**
(220) 17.12.2003
(151) 25.08.2004
(540)

ITEAD

(730) **ITEAD a.s.**, Masarykovo nám. 1484, Pardubice, 53002, CZ
(740) Patentová a známková kancelář, Ing. Jaromír Příkryl, Včelín 1161, Hulín, 76824
(510) (35) pomoc při řízení obchodních podniků, provádění marketingu a distribuce vzorků, činnost organizačních a ekonomických a podnikatelských poradců, management se zaměřením na rizikové situace, provádění obchodních analýz; (36) kompletní pojišťovací činnost a služby s pojišťovnictvím spojené, makléřská činnost, zprostředkovatelská činnost prováděná v souvislosti s pojišťovací a zajišťovací činností, zprostředkování finančních služeb, poradenská činnost související s pojištěním a další činnosti související s pojišťovací a zajišťovací činností, provádění finančních analýz, realitní činnost, konzultační činnost ve finančně pojišťovací oblasti související s investiční výstavbou, s rekonstrukcí, modernizací a majetkovými změnami; (41) vzdělávací činnost v oboru krizového řízení; (42) zajišťování expertní posudkové činnosti, provádění výzkumu rizik spojených s pojišťovací činností včetně návrhů na jejich minimalizaci a překlenutí.
(511) 35, 36, 41, 42
(210) O-199238

(111) **265674**
(220) 29.12.2003
(151) 25.08.2004
(540)

ŠAMAN

(730) **TIPAFROST, a.s.**, Žďárského 188, Třebíč, 67401, CZ
(740) JUDr. Miroslav Zvěřina, Bráfova 20, Třebíč, 67401
(510) (29) chlazené mléčné výrobky, chlazené a zmrazené ovoce, mražené bramborové hranolky, mražená zelenina, mražené polévky, mražené mléčné výrobky; (30) mražené krémy, mražené krémy ovocné, zmrzlina, zmrzlina ovocná, cukrovinky, led na osvěžení, bramborové knedlíky mražené, mražená pizza, mražené omáčky, jogurtová zmrzlina.
(511) 29, 30
(210) O-199482

(111) **265814**
(220) 25.05.1994
(151) 29.09.2004
(540)

POLÁRKA JUMBO

(730) **ALIMPEX FOOD a.s.**, Českobrodská 1174, Praha 9 - Kyje, 19000, CZ
(740) JUDr. Miroslav Kupka, Levého 1532, Rakovník, 26901
(510) (29) mražený smetanový krém.
(511) 29
(210) O-89779

(111) **266188**
(220) 28.11.2003
(151) 29.09.2004
(540)

ALUREX

(730) **ALUREX, s.r.o.**, Hudcova 533/78c, Brno, 61200, CZ
(740) Ing. Libor Markes, Grohova 54, Brno, 60200
(510) (6) kovové konstrukční materiály, kovové profily, kovové rámové konstrukce, okna, okenice, parapetní desky, dveře, zárubně, brány a vrata z kovu, kovové ploty, kovové kování oken a dveří; (19) nekovové stavební konstrukce, dřevěné lišty, profily z plastických hmot, okenní rámy, dveře, brány, vrata a ploty ze dřeva nebo plastických hmot, sítě proti hmyzu; (37) instalace, servis a opravy výrobků uvedených ve třídách 6 a 19.
(511) 6, 19, 37
(210) O-198625

(111) **266235**
(220) 17.12.2003
(151) 29.09.2004
(540)

EMBASSY SUITES

(730) **HLT Domestic IP LLC**, 7930 Jones Branch Drive, Suite 1100, McLean, 22102, VA, US
(740) Čermák a spol., JUDr. Karel Čermák, Elišky Peškové 15/735, Praha 5, 15000
(510) (43) hotelové a motelové služby.
(511) 43
(210) O-199265

(111) **266556**
(220) 15.03.2004
(151) 29.09.2004
(540)

Balakom

(730) **Akzo Nobel Coatings CZ, a.s.**, Vyskočilova 1481/4, Praha 4, 14000, CZ
(740) ROTT, RŮŽIČKA & GUTTMANN Patentová, známková a advokátní kancelář, JUDr. Vladimír Rott, Nad Štolou 12, Praha 7, 17000
(510) (2) barvy, nátěry a laky.
(511) 2
(210) O-344401

(111) **266766**
(220) 29.10.2003
(151) 26.10.2004
(540)



(730) **NOVEX Bohemia s.r.o.**, Špotzova 29/119, Praha 6, 16100, CZ
(740) BOHEMIA PATENT, Ing. Jana Vandělková, Vodičkova 791/41, Praha 1 - Nové Město, 11000

(510) (6) obecné kovy v surovém a polozpracovaném stavu a jejich slitiny, kovové stavební materiály, kovové stavební materiály přenosné, kovové konstrukce, výrobky z kovů v rámci této třídy, ocel, výrobky z oceli, výrobky z nerezavějících a legovaných ocelí, ocel nezpracovaná nebo zpracovaná jako polotovár, plátovaná, pokovená a potažená ocel, kovový stavební materiál z válcovaného a litého kovu, nosníky, ocelové roury, trubky, duté profily svařované, zámečnické, strojírenské, nástrojařské a kovoobráběčské výrobky v rámci této třídy, železářské zboží v rámci této třídy, formy slévárenské, stavební a nábytkové kování, kovové dveře, dveřní kování, dveřní rámy, dveřní uzávěry, kovové dveřní zárubně, kovové dveřní prahy, kovová okna a okenice, kovové okenní rámy, kování, kovová schodiště, zábradlí kovová jako části schodišť, rošty, roštové podlážky, ocelové a kovové stavební i přenosné konstrukce, prefabrikáty stavební kovové, kovová pletiva, drátěná pletiva, kovová mřížovina, drobné kovové zboží, střešní krytina z kovu, kovové krovy, kovové trubky pro ústřední topení, kovové materiály pro železnice, kovové kabely a dráty neelektrické, kolejnice, kovové konstrukce pro stavebnictví, kovové konstrukce pro bazény, kovové trubky pro ústřední topení, kovová lešení, mříže kovové, kovové lamely a lana, silniční svodidla z kovu, sloupy reklamní kovové, kovové příslušenství pro stavby, šrouby kovové, traverzy kovové železniční, tyče kovové; (9) data, databáze a jiné informační produkty na magnetických, elektronických a optických nosičích, související software a hardware, nosiče dat všeho druhu spadající do tř.9, elektronické a datové sítě, multimediální aplikace, 3D animace, multimediální informační katalogy, časopisy, periodika a knihy v elektronické podobě, digitální fotografie, software pro záznam a čtení digitálních dat, software pro počítače, programové vybavení pro informační technologie a pro komunikaci, programové vybavení umožňující elektronické obchodování, videohry, nahraný software na CD a DVD discích a magnetických médiích, magnetické disky, optické disky, čtecí zařízení optických a magnetických disků, kompaktní disky, magnetické pásky, systémy informačních technologií zařazené do tř.9, systémy výpočetní, komunikační a informační techniky zařazené ve tř.9, elektronické řídicí systémy a přístroje, optické a optickoelektrické přístroje, aparáty vědecké a pro laboratorní účely, námořní, geodetické, fotografické, filmové, optické, přístroje pro měření, vážení, signalizaci, kontrolu, záchranu a přístroje učební, aparáty pro záznam, převod, reprodukci zvuku nebo obrazu, automatické distributory a mechanismy na mince, zapisovací pokladny, kalkulační přístroje; (19) stavební materiály nekovové přírodní nebo syntetické v rámci této třídy, nekovové stavební výrobky a konstrukce, neohebné trubky nekovové pro stavebnictví, přenosné konstrukce nekovové, beton, břidlice, cement a cementové desky, cihly, lepenka dehtovaná a pro stavební účely, nekovové dlaždice na podlahy, na stěny a pro stavebnictví, stavební dřevo, nekovové dveře, geotextilie, stavební kámen, kamenina pro stavebnictví, nekovové konstrukce, střešní krokve a krytiny, křemenný písek, latě, nekovové lemování střech, nekovová lešení, lišty nekovové, malta, též suché maltové směsi, malta stavební, mozaiky pro stavebnictví, mramor, náterové hmoty pro stavebnictví, nekovové nosníky, nekovové obklady, nekovové obklady stěn a zdí, obklady vinylové, nekovová obložení ve stavebnictví, obložení dřevěná, ohnivzdorné cementové ochranné vrstvy, nekovové okenice, nekovová dveřní okénka, nekovové rámy, nekovové okenní rámy, omítky, též sanační a strukturální omítky, omítkové směsi i hotové, opuka, nekovové stavební panely, nekovové pláště budov, papír pro stavebnictví, nekovové ploty, plst pro stavební účely, parketové podlahy, vlasy u podlah, podlahy nekovové, též lité, prkna, nekovové překlady okenní a dveřní, překližka, nekovové příčky, rákos pro stavební účely, venkovní rolety kromě kovových a textilních, řezivo, nekovové římsy a lišty pro římsy, sádra, sádrové bloky, sádrokartony, sádrovec, nekovová schodiště, nekovové schody a stupně, stavební sklo, sklo izolační pro stavby, mozaikové sklo, sklo okenní kromě skel pro automobily, tabulové sklo pro stavby, nekovové přenosné stavby, nekovové stavební hmoty, nekovové stropy, struska jako stavební hmota, šindele, škvára, štěrk i drcený, střešní nekovové tašky, nekovové trámy, nekovové drenážní trubky, kameninové trubky, nekovové trubky, tvárnice, úžlabí střech nekovová, vápence, materiály na stavbu a pokryv či potahy

vozovky, nekovové výztuže pro stavebnictví, nekovové zárubně dveří, nekovové okapní žlaby, žáruvzdorné materiály, veškeré sádkartonové výrobky, střešní krytiny nekovové, asfaltové a bitumenové výrobky, dřevo a polozpracované dřevo, europalety ze dřeva, dřevěné stavební konstrukce a bednění, nekovové žaluzie, stavební dílce a stropní panely, papír pro stavebnictví, stavební lepenka a stavební sklo, výztužní materiály nekovové, suroviny pro keramiku, podlahové desky a dlaždice, nekovové podlahové krytiny, obkladové výrobky, šamot, suché maltové směsi, výrobky z umělého kamene a cementové výrobky, trubky pevné (nekovové) a rozvody z veškerých nekovových materiálů včetně plastů a ostatních syntetických materiálů pro stavebnictví, vodovodní a kanalizační potrubí nekovové - vše pro stavební účely, montované domy nekovové, veškeré truhlářské a tesařské výrobky nezařazené v jiných třídách; (35) obchodní nebo podnikatelské informace, služby a poradenství v obchodní činnosti, obchodní administrativa, marketingové studie, zakládání, spravování a nabízení společností k prodeji, obchodní nebo podnikatelský průzkum; (37) stavby a opravy, provádění jednoduchých a drobných staveb, jejich změn a odstraňování, zprostředkování v oblasti stavebnictví, přípravné práce pro stavby, provádění bytových a občanských staveb, včetně jejich změn a udržovacích prací na nich, opravy a nátěry fasád a vnějších ploch budov, stavebně izolační práce, instalace, montáže a opravy ústředního vytápění a větrání, vodoinstalace a plynoinstalace, pokládání kabelů a provádění elektroinstalace, kladení a opravy potrubí, klempířských prací, malířských, lakýrnických a tapetářských prací, kladení potrubí, vodoinstalace a plynoinstalace, zednické, omítkářské, sádrovací práce, čištění a provádění úklidu interiérů budov, pokládání parket a podlah, zednické, omítkářské, dlaždičské, obkladačské a pokrývačské práce, práce štukatérské a sádrovací, sklenářské práce, stavba komínů, stavba a montáž lešení, tesařské a stavební dřevařské práce, stavební truhlářství; (40) zpracování a úprava kovových materiálů, kovoobrábění, chromování, zejména chromování technikou tvrdého chromování, svařování, pálení, děrování, ohýbání, galvanizování, zpracování laserem; (42) návrh programového vybavení, tvorba softwaru se zaměřením na dovozní a exportní činnost, aktualizace programového vybavení, údržba programového vybavení, programování počítačů, pronájem doby přístupu k databázi, technické studie v oblasti počítačů a programového vybavení, pronájem programového vybavení a počítačů, základní a aplikovaný výzkum, programování internetových databázových systémů a internetových aplikací, programování multimediálních aplikací, tvorba informačních databází, poradenství v oblasti software a hardware.

(511) 6, 9, 19, 35, 37, 40, 42
(210) O-197439

(111) **266809**
(220) 14.11.2003
(151) 26.10.2004
(540)

BIOPRON

(730) **VALOSUN a.s.**, Kytnerova 403/5, Brno, 62100, CZ
(510) (5) vitamínové a multivitaminové přípravky a nápoje, vitamíny a minerály a stopové prvky, výtažky z bylin a kombinované přípravky z vitamínů, minerálů a bylinných výtažků, potravinové doplňky obohacené vitamíny a/nebo minerály a/nebo stopovými prvky, vše na bázi přírodních produktů pro regeneraci a rekondici k léčebným účelům; (33) vína, lihoviny, likéry, lihové nápoje, trestí a výtažky alkoholické z bylin.

(511) 5, 33
(210) O-198092

(111) **266881**
(220) 04.12.2003
(151) 26.10.2004

(540)

internetreality

(730) **Iveta Valovičová**, Korunní 810/104, Praha 10 - Vinohrady, 10100, CZ
(740) Ing. Vithous Roman, Pavlíkova 605/12, Praha 4 - Kamýk, 14200
(510) (16) alba, brožury, časopisy, etikety (kromě textilních), formuláře, fotografie, grafické reprodukce, grafiky, katalogy, knihy, knihy brožované, litografie, manuály, mapy, noviny, obrazy, obtisky, paragony, periodika, plakáty, plány, pohlednice, prospekty, příručky, publikace, ročenky, rytiny, samolepky (papírnické výrobky), tikety papírové, tiskopisy, tiskoviny, výrobky papírenské v rámci této třídy; (35) ekonomické prognózy, informace obchodní a/nebo podnikatelské, komerční informační kanceláře, marketingové studie, pomoc při řízení obchodu, obchodní a/nebo podnikatelský průzkum, obchodní reklama, systemizace informací do databází, překlad informací do databází, odborné obchodní poradenství, organizování obchodních a/nebo reklamních výstav a veletrhů, organizování a řízení obchodních interiérů, předvádění zboží, reklama, reklama on line v počítačové síti, styk s veřejností, vedení databází a kartoték zejména v počítači (řízení souborů), venkovní reklama, vyhledávání dat v počítačových souborech, zpracování textů; (36) finanční informace zejména v oblasti nemovitosti, jednatelství, oceňování nemovitosti, pronájem bytu, pronájem nemovitostí, realitní kancelář, správa majetku, správa nemovitostí, ubytovací kancelář (byty, místnosti), vybírání nájemného, zprostředkování pojištění, zprostředkování v oblasti nemovitosti; (38) elektronické nástěnky (tzv. BBS) a elektronické portály zejména v Internetu, elektronická pošta, přenos zpráv a obrazových informací pomocí počítačů, zejména v Internetu.
(511) 16, 35, 36, 38
(210) O-198832

(111) **267537**
(220) 19.11.2003
(151) 29.11.2004
(540)

DESKTOP AUTHORITY

(730) **Dell Inc.**, One Dell Way, Round Rock, TX, US
(740) Společná advokátní kancelář Vsetečka Zelený Švorčík Kalenský a partneři, JUDr. Otakar Švorčík, Hálkova 2, Praha 2, 12000
(510) (9) stažitelný počítačový software z oblasti správy stolních počítačů.
(511) 9
(210) O-198197

(111) **267561**
(220) 02.12.2003
(151) 29.11.2004
(540)

FABKA

(730) **ASSA ABLOY Czech & Slovakia s.r.o.**, Strojnická 633, Rychnov nad Kněžnou, 51601, CZ
(740) Ing. Pavel Reichel, Lopatecká 14, Praha 4, 14700
(510) (6) kovové zámky a kování kovové a stavební, zámečnické a kovové výrobky obsažené ve třídě 6, klíče, nedobytné pokladny a kovové schránky; (9) elektrické a elektronické zámky, zámky ovládané a řízené elektronikou a elektronickým kódem; (20) nekovové zámky, nekovové kování, zámečnické výrobky zařazené ve třídě 20, jako zámky pro vozidla nekovové, zámky/kromě kovových a elektrických; (37) opravy a servis výše uvedených výrobků; (40) odlévání kovů, lisování klíčů, frézování.
(511) 6, 9, 20, 37, 40
(210) O-198746

(111) **267689**
(220) 04.02.2004
(151) 29.11.2004
(540)



(730) **CSlab spol. s r.o.**, Bavorská 856, Praha 5, 15500, CZ
(510) (1) vzorkovací a laboratorní chemikálie, referenční materiály s obsahem chemických látek; (9) laboratorní pomůcky jako zkumavky, laboratorní kelímky, laboratorní podnosy, laboratorní pece a sušárny, laboratorní přístroje, zejména měřicí technika; (35) zprostředkování obchodu, činnost podnikatelských, organizačních a ekonomických poradců; (36) činnost finančních poradců; (41) poskytování informací z oblasti vzdělávání, organizování seminářů, školení a konferencí, lektorská činnost, vydavatelská a nakladatelská činnost; (42) zkoušení (přezkoušení) způsobilosti zkušebních laboratoří, testování, odborné měření, analýzy spadající do tř. 42, poradenství o ochraně životního prostředí, zprostředkování služeb v oblasti analytické chemie, zavádění analytických postupů.
(511) 1, 9, 35, 36, 41, 42
(210) O-342798

(111) **267737**
(220) 19.02.2004
(151) 29.11.2004
(540)

AdBlue

(730) **VDA Verband der Automobilindustrie e. V.**, Behrenstrasse 35, 10117 Berlin, DE
(740) Advokátní kancelář Kříž a partneři s.r.o., prof. JUDr. Jan Kříž, CSc., Dlouhá 13, Praha 1, 11000
(510) (1) aditiva pro čištění výfukových plynů pro zážehové motory, zejména aditiva pro snížení oxidu dusíku ve výfukových plynech dieselových motorů s katalyzátory.
(511) 1
(210) O-343310

(111) **267881**
(220) 15.03.2004
(151) 29.11.2004
(540)

car lease & services

(730) **VB LEASING CZ, spol. s r. o.**, Heršpická 5, Brno, 63900, CZ
(740) Mgr. Marie Žáková, patentový zástupce, Ostopovická 4, Troubsko, 66441
(510) (35) inzertní a reklamní činnost, poskytování pomoci při provozu obchodu, zprostředkování obchodních záležitostí, činnost organizačních a ekonomických poradců, vedení účetnictví, marketing, obchodní a podnikatelský průzkum, vedení dražeb, pronájem reklamních ploch, pronájem reklamních materiálů, televizní reklama, pronájem kancelářských strojů a zařízení, propagačního materiálu, kancelářské techniky, pronájem prodejních automatů, pronájem zařízení na automatické zpracování dat; (36) odkup a prodej pohledávek, koupě a prodej na splátky, nájem a pronájem nemovitosti, bytů a pozemků bez poskytování jiných než základních služeb spojených s pronájemem, leasingové služby s následným prodejem věcí, finanční leasing, poskytování

informací o finančním trhu, zejména z oblasti ekonomiky, bankovníctví a pojišťovnictví, zprostředkování pojišťovacích služeb; (39) pronájem dopravní techniky a motorových vozidel, přívěsů, návěsů a nástavb vozidel, pronájem garáží, parkovišť a skladů a skladovacích kontejnerů, pronájem chladících zařízení, pronájem plavidel (člunů a lodí).

(511) 35, 36, 39
(210) O-344407

(111) **267882**
(220) 15.03.2004
(151) 29.11.2004
(540)

medical leasing

(730) **VB LEASING CZ, spol. s r. o.**, Heršpická 5, Brno, 63900, CZ
(740) Mgr. Marie Žáková, patentový zástupce, Ostopovická 4, Troubsko, 66441
(510) (35) inzertní a reklamní činnost, poskytování pomoci při provozu obchodu, zprostředkování obchodních záležitostí, činnost organizačních a ekonomických poradců, vedení účetnictví, marketing, obchodní a podnikatelský průzkum, vedení dražeb, pronájem reklamních ploch, pronájem reklamních materiálů, televizní reklama, pronájem kancelářských strojů a zařízení, propagačního materiálu, kancelářské techniky, pronájem prodejních automatů, pronájem zařízení na automatické zpracování dat; (36) odkup a prodej pohledávek, koupě a prodej na splátky, nájem a pronájem nemovitosti, bytů a pozemků bez poskytování jiných než základních služeb spojených s pronájemem, leasingové služby s následným prodejem věcí, finanční leasing, poskytování informací o finančním trhu, zejména z oblasti ekonomiky, bankovníctví a pojišťovnictví, zprostředkování pojišťovacích služeb; (44) pronájem lékařských a zdravotnických zařízení a zdravotnické techniky, pronájem a zařízení potřebných k péči o hygienu a krásu osob a zvířat.
(511) 35, 36, 44
(210) O-344409

(111) **267961**
(220) 31.03.2004
(151) 29.11.2004
(540)

FCZ

(730) **Futaba Czech, s.r.o.**, Baštínov 130, Havlíčkův Brod, 58001, CZ
(510) (12) autodily v rámci této třídy, automobily (karoserie); (35) zprostředkování obchodu, pomoc při řízení obchodní činnosti.
(511) 12, 35
(210) O-344995

(111) **268198**
(220) 10.11.2003
(151) 28.12.2004
(540)

BIOCONT

(730) **Biocont, s.r.o.**, Šmahova 66, Brno - Slatina, 62700, CZ
(740) Ing. Musil Dobroslav, patentová kancelář, Cejl 38, Brno, 60200
(510) (5) výrobky pro hubení škodlivého hmyzu, zejména výrobky pro biologickou ochranu rostlin a rostlinných produktů, zařazené do této třídy; (31) hmyz pro hubení škodlivého hmyzu, zejména pro biologickou ochranu rostlin a rostlinných produktů.
(511) 5, 31
(210) O-197870

(111) **268356**

(220) 11.02.2004
(151) 28.12.2004
(540)



(730) **The Procter & Gamble Company**, One Procter & Gamble Plaza, Cincinnati, OH, US
(740) ŠTROS & KUSÁK advokátní a patentová kancelář, JUDr. David Štros, advokát, Národní 32, Praha 1, 11000
(510) (5) výrobky pro dámskou hygienu, včetně vložek a tampónů, speciální vložky, interní absorbenty a různé druhy vložek pro dámskou hygienu.
(511) 5
(210) O-343019

(111) **268732**
(220) 22.04.2004
(151) 28.12.2004
(540)

SENSO-DRY

(730) **Primus CE, s.r.o.**, Místecká 1116, Příbor, 74258, CZ
(740) Ing. Jiří Malůšek, Mendlovo nám. 1a, Brno, 60300
(510) (11) sušičky prádla, průmyslové sušiče prádla.
(511) 11
(210) O-345738

(111) **268733**
(220) 22.04.2004
(151) 28.12.2004
(540)

RADAX

(730) **Primus CE, s.r.o.**, Místecká 1116, Příbor, 74258, CZ
(740) Ing. Jiří Malůšek, Mendlovo nám. 1a, Brno, 60300
(510) (11) sušičky prádla, průmyslové sušiče prádla.
(511) 11
(210) O-345739

(111) **268889**
(220) 06.10.2003
(151) 17.01.2005
(540)



(730) **ČESKÁ LOGISTICKÁ a.s.**, Hnojník 27, okres Frýdek-Místek, 73953, CZ
(740) Mgr. Václav Pacl, Pod Školou 1278, Šenov u Ostravy, 73934
(510) (35) zprostředkovatelská činnost v oblasti obchodu, tvorba a systemizace informací do počítačových databází, automatizované zpracování dat, informatika k řízení firem, zprostředkování interaktivního obchodu prostřednictvím Internetu, organizace komerčních veletrhů a výstav, obchodní informace a tvorba obchodních sítí, marketing, reklama a propagace, inzercie, plakátování, prodeje v dražbě, předvádění zboží, rozmnožování propagačního materiálu, dovozní a vývozní agentura, dodavatelské služby pro třetí osoby, činnost podnikatelských, ekonomických, organizačních a daňových poradců, účetnictví a účetní audit, služby v oblasti administrativní správy a služby organizačně hospodářské povahy pro fyzické i právnické osoby; (36) finančnictví, finanční informace, zprostředkovatelská a obstaravatelská činnost v oblasti finančnictví, činnost finančních poradců, kauce a záruky, celní služby, clearing, leasing, služby likvidace podniků, investiční činnost, refundace DPH právnickým

osobám za zdaňované plnění, realizované zejména v zahraničí; (39) doprava, zejména automobilová, zvláště pak kamiony a nákladními auty, balení zboží a jeho dodávání, doprava zboží a jeho uskladňování, pronájem parkovišť a skladišť, služby skladovací, manipulace s nákladem, garážování včetně pronajímání, zprostředkování dopravy, zasilatelství, outsourcingové služby, spadající do této třídy, organizace sdružování přepravovaných zásilek, sběrná služba pro mezinárodní a vnitrostátní dopravu a přepravu zboží, expedice.

(511) 35, 36, 39
(210) O-196608

(111) **268977**
(220) 12.11.2003
(151) 26.01.2005
(540)



(730) **ČEBO s.r.o.**, Prušánská 268, Moravský Žižkov, 60101, CZ
(740) Ing. Vladimír Čmejla - LEGR PATENT patentový zástupce a soudní znalec, Rašínovo nábř. 54, Praha 2, 12800
(510) (1) detergenty průmyslové; (3) čisticí přípravky, mycí přípravky, bělicí a prací přípravky, změkčovače tkanin; (5) desinfekční přípravky.
(511) 1, 3, 5
(210) O-197995

(111) **269214**
(220) 15.04.2004
(151) 26.01.2005
(540)

FINMARK

(730) **ALICE COMPANY s.r.o.**, Hlavní 155, Kralice na Hané, 79812, CZ
(510) (9) brýle a jejich doplňky, čočky, obroučky, pouzdra, závěsy (řetízky) k brýlím, závěsy (šňůrky) k brýlím; (25) oděvy všeho druhu, prádlo, plavky, výrobky z pleteniny oděvního charakteru všeho druhu, zejména tepláky, mikiny, polokošile, trička, punčochy a punčochové výrobky, doplňky oděvního charakteru z textilu v jiné třídě neuvedené, obuv, pokrývky hlavy.
(511) 9, 25
(210) O-345514

(111) **269263**
(220) 24.04.2004
(151) 26.01.2005
(540)



(730) **Car Detect, spol. s r.o.**, Smetanovo nábřeží 327/14, Praha - Staré Město, 11000, CZ
(740) Ing. Jarmila Javoříková, Křiby 4904, Zlín, 76005
(510) (35) zprostředkování nákupu a prodeje ojetých motorových vozidel; (42) znalecká činnost v oblasti motorových vozidel; (45) ověřování původu ojetých motorových vozidel.
(511) 35, 42, 45
(210) O-345818

(111) **269524**
(220) 30.06.2004
(151) 26.01.2005

- (540) **SmartMaps**
(730) **Seznam.cz, a.s.**, Radlická 3294/10, Praha 5 - Smíchov, 15000, CZ
(740) JUDr. Miroslav Kupka, Levého 1532, Rakovník, 26901
(510) (9) navigační přístroje a navigační přístroje pro vozidla (palubní počítače) včetně nosičů informací; (16) mapy; (35) vyhledávání umístění nákladních vozů, osobních vozů a osob pomocí počítače případně dalších přístrojů; (42) tvorba software.
(511) 9, 16, 35, 42
(210) O-355875

- (111) **269632**
(220) 16.06.2003
(151) 28.02.2005
(540) **Mladá Praha - Young Prague**
(730) **Mladá Praha - Mezinárodní hudební festival**, Březiněvská 22, Praha 8, 18200, CZ
(740) JUDr. Ilona Mirvaldová, Hradešinská 4, Praha 10, 10100
(510) (16) propagační předměty z papíru a lepenky, kancelářské předměty, periodické a neperiodické tiskoviny; (21) propagační předměty ze skla, porcelánu a majoliky; (41) organizování a plánování hudebních festivalů, vzdělávání, organizování živých vystoupení.
(511) 16, 21, 41
(210) O-192797

- (111) **269691**
(220) 08.12.2003
(151) 28.02.2005
(540) 
(730) **Jakub Šamberger**, Šmilovského 18, Praha 2, 12000, CZ
(740) KMVS, advokátní kancelář, s.r.o., Mgr. Petr Kůta, Hellichova 1, Praha 1, 11800
(510) (41) organizování a vedení konferencí, kongresů, seminářů a sportovních soutěží, pořádání a řízení pracovních setkání (školení), praktický výcvik, provozování sportovních zařízení, vyučování, vzdělávání.
(511) 41
(210) O-198941

- (111) **270444**
(220) 02.09.2004
(151) 24.02.2005
(540)

- 
(730) **STIGMA DISTRIBUTION, s.r.o.**, Slovanská alej 1960/24, Plzeň - Východní Předměstí, 32600, CZ
(740) JUDr. Tomáš Tesař, Ph.D., Malická 11, Plzeň, 30100
(510) (18) kůže a imitace kůže, jakož i výrobky z těchto materiálů, pokud jsou zahrnuty ve tř. 18, kufry, aktovky a cestovní tašky, módní tašky, sportovní, atletické, tašky přes rameno, k pasu, na boty a tašky jiné, sportovní vaky, ledvinky, ruksaky a jiné vaky, pouzdra na boty a jiná pouzdra z kůže, z imitace kůže a jiných materiálů spadající do této třídy, deštníky, slunečníky, vycházkové hole, biče, postroje a sedla, tašky školní, peněženky, klíčenky, přívěsky na klíče z kůže nebo imitace kůže, vše v rámci této třídy; (25) oděvy, obuv, kloboučnické zboží jako trička, čepice, kšiltovky, klobouky, potítky, čelenky,

šátky, plavky, obuv, ponožky, sportovní oblečení a jeho doplňky spadající do tř. 25, oblečení pro snowboarding (bundy, kalhoty, rukavice, termoprádlo), oblečení pro skateboarding, dětské a kojenecké oblečení, kusový textil spadající do tř. 25, jako kalhoty, jeansy, kraťasy, mikiny, dresy, šaty, sukně, tílka, včetně pleteného a úpletového zboží a spodního prádla, turistické oblečení a vybavení, např. větrovky, bundy, teplákové soupravy, koupací a plážové oděvy, obuv v rámci této třídy z kůže, náhražek kůže, textilních materiálů a gumy, včetně obuvi sportovní a pracovní, pánské a dámské oděvy, boty, kozačky, bačkory, sandály, nízké kozačky, kotníčkové boty, turistické boty, domácí obuv, sportovní obuv, gumové holínky, ponožky, punčochy, punčochové kalhoty, vložky do bot, obuvnické podrážky, obuvnické podpatky, vložky do bot na způsob ponožek; (28) sportovní potřeby, zejména rakety (pálky), míče pro míčové sporty, golfové hole, golfové hlavy, golfové sady, nářadí a náčiní pro cvičení, trénink a posilování, posilovací stroje, pruty a navijáky pro rybaření, kolečkové brusle, skateboards, snowboardy a související vybavení, oštěpy, stoly pro stolní tenis, plovací a potápěčské ploutve, chrániče, hrací karty.
(511) 18, 25, 28
(210) O-358952

- (111) **270522**
(220) 08.12.2003
(151) 29.03.2005
(540)



- (730) **Krejčík Václav**, Šmilovského 18, Praha 2, 12000, CZ
(740) KMVS, advokátní kancelář, s.r.o., Mgr. Petr Kůta, Hellichova 458/1, Praha 1, 11800
(510) (41) organizování a vedení konferencí, kongresů, seminářů a sportovních soutěží, pořádání a řízení pracovních setkání (školení), praktický výcvik, provozování sportovních zařízení, vyučování, vzdělávání.
(511) 41
(210) O-198940

- (111) **270532**
(220) 17.12.2003
(151) 29.03.2005
(540)



- (730) **Moravia Systems a.s.**, Vinohradská 1511/230, Praha 10, 10000, CZ
(740) Patentová a známková kancelář, Ing. Jaromír Příkryl, Včelín 1161, Hulín, 76824
(510) (6) kovové nádoby na skladování a přepravu, šoupátka (kovová), ne jako části strojů, kovové potrubí, ocelové koule, armatury pro potrubí na stlačený vzduch, potrubí tlakové (kovové); (11) potrubní kohouty, filtry (části zařízení pro průmysl nebo domácnost), regulačně-bezpečnostní zařízení pro plynová potrubí, regulačně-bezpečnostní přídavná zařízení pro plynová potrubí, regulačně-bezpečnostní přídavná zařízení pro plynová potrubí; (40) kovové materiály (pokovování), úprava a zpracování kovů.
(511) 6, 11, 40
(210) O-199239

- (111) **270901**
(220) 18.06.2004

(151) 29.03.2005
(540)

SEZNAM.CZ

(730) Seznam.cz, a.s., Radlická 3294/10, Praha 5 - Smíchov, 15000, CZ

(740) JUDr. Miroslav Kupka, Levého 1532, Rakovník, 26901

(510) (9) všechny sítě z oblasti výpočetní techniky a jejich jednotlivé části i náhradní díly, včetně sítí datových, informačních a telekomunikačních, přístroje a nástroje optické, přístroje a nástroje k měření a signalizování, přístroje a zařízení pro záznam, přenos, převod, zpracování a reprodukci zvuku, obrazu, textu nebo jiných dat či informací, nosiče záznamů zvuku, obrazu, textu nebo jiných dat či informací, data, databáze, databázové produkty, databázové systémy, informace a záznamy v elektronické podobě, bez ohledu na to, zda uložené na samostatných nosičích a/nebo v rámci datových, informačních či telekomunikačních sítí, elektronické časopisy, elektronická periodika a knihy v elektronické podobě, související software a hardware, včetně elektronických multimediálních aplikací, multimediálních nebo informačních katalogů a aplikací pro prohlížení, zpracování nebo uchovávání dat v elektronické podobě; (16) papír, lepenka a výrobky z těchto materiálů zařazené ve třídě 16, výrobky z papíru, plakáty, kalendáře, pohlednice, gratulace, dopisní papíry, obálky, samolepky, obtisky, poznámkové bloky, desky na spisy, pořadače, omalovánky, activity books, balicí papír, obaly všeho druhu papírové, listy, pytlíky a sáčky pro obalovou techniku spadající do této třídy, školní sešity, skicáky, tužky, pastelky, tuhy, gummy, ořezávátka, ořezávátka strojky, penály, papírové tašky, papírové kapesníky, papírové ubrusy a ubrousky, těžítka na papíry, tiskoviny, tiskopisy, časopisy, periodika, knihy, databázové produkty v papírové formě, databáze v papírové formě, tiskoviny z oblasti telekomunikací, tiskárenské výrobky, písma pro tiskárny, losy, štočky, potřeby pro knižní vazby, psací stroje a kancelářské potřeby kromě nábytku, učební pomůcky s výjimkou přístrojů, umělecké nebo ozdobné předměty z papíru, obaly bublinové (z umělých hmot); (18) kůže a imitace kůže, jakož i zboží z nich, jsou-li obsaženy ve tř. 18, zejména příruční tašky, tašky na spisy, síťové tašky, cestovní neceséry (kožená galanterie), náprsní tašky, peněženky, pouzdra na klíče, pouzdra na řidičské průkazy, kožky a kožesiny, cestovní a příruční kufříky, deštníky, slunečníky, procházkové hole; (24) lůžkové povlečení a materiály k prostírání stolu, textilní zboží, není-li obsaženo v jiných třídách, zejména lůžkové prádlo, ručníky, stolní prádlo, potahový materiál na nábytek, záclony, závěsy; (25) oděvy, obuv, kloboučnické zboží, oděvní součásti, zejména šaty, košile, kalhoty, tréninkové obleky, svetry, koupací oděvy, slippy, spodní prádlo, spodničky, lyžařské větrovky, čepice, dámské kostýmy, obleky, trička, dámské boty, pánské boty, sportovní obuv, sandály, holínky, kozačky, výletní obuv, domácí obuv a dětská obuv; (28) hry, hračky, závodní a sportovní nářadí a náčiní (s výjimkou oděvních součástí), ozdoby vánočních stromků, s výjimkou osvětlení a cukrovinek, pexesa, hrací karty, hry papírové, skládačky z papíru, papírové hračky, hlavolamy papírové; (32) pivo, minerální vody a vody obsahující uhlovodíky a jiné nealkoholické nápoje, sirupy a jiné preparáty k přípravě nápojů, zejména ovocné sirupy, ovocné koncentráty, limonádové prášky k přípravě nealkoholických nápojů; (33) vína, lihoviny a likéry; (34) kuřácké zboží, zejména popelníky, ne z drahých kovů, zapalovače, hořlaviny pro zapalovače, čistíče lulek a dýmek, nacpávače lulek a dýmek, taštičky pro dýmky, kuřácké soupravy, kuřácký kapesní nožik, váčky na tabák, tabákové dýmky, tabákové dózy, misky na tabák, vodní dýmky, zařízení na odřezávání cigár, obaly na cigára a cigarety, krabičky na cigára a cigarety, cigárové a cigaretové špičky, zápalky; (35) shromažďování, poskytování, třídění, překlad nebo jiné zpracování obchodních nebo podnikatelských informací, včetně vytváření, zpracování a třídění dat v rámci databází, pomoc při řízení obchodní

činnosti, průzkum trhu, šíření propagačních informací, zejména systemizace informací do počítačových databází, zpracování specializovaných podnikových evidencí, reklamní a propagační činnost, rozšiřování a poskytování reklamních a inzertních materiálů, periodických a neperiodických tiskovin, zejména novin, časopisů určených pro reklamu a propagaci, propektů, letáků, katalogů, reklamní literatury, brožur v tištěné podobě, na jiných nosných médiích či prostřednictvím sítě Internet nebo jiné obdobné veřejné či neveřejné telekomunikační sítě; (38) komunikace a přenos dat prostřednictvím veřejné nebo neveřejné telekomunikační sítě včetně Internetu, pomocí telefonů, mobilních telefonů, telefaxů, satelitů, počítačů či terminálů nebo jakýmkoliv jinými prostředky, včetně přenosu elektronické pošty a přenosu dat v reálném čase (přenosu zvuku, obrazu, textu nebo jiných dat či informací) a poskytování a zprostředkovávání služeb s tím spojených včetně poskytování přístupu a připojení k těmto telekomunikačním sítím včetně Internetu, provozování veřejné nebo neveřejné telekomunikační sítě, poskytování obsahu včetně šíření a zpřístupňování elektronických tiskovin, časopisů, periodik, knih a jiných dat prostřednictvím veřejné nebo neveřejné telekomunikační sítě včetně Internetu, shromažďování, zpracování a poskytování informačních služeb na Internetu včetně provozování elektronických nástěnek, diskusních skupin a fór a poskytování přístupu k on-line informačním službám a databázím, tisková agentura; (39) skladování údajů a dokumentů uložených na hmotných nosičích nebo v elektronické podobě; (41) služby v oblasti vzdělávání, zábavy a sportu, elektronické publikování (DTP), digitální zpracování obrazu; (42) návrhy, strukturování a programování či jiné vytváření počítačových programů a počítačových systémů, zejména programového vybavení internetových, intranetových či jiných síťových serverů, serverových stanic a systémů, včetně jejich instalace, zavádění, aktualizace a údržby, návrhy, strukturování a programování či jiné vytváření databází, jiných datových systémů a aplikací pro jejich zpracování, včetně jejich poskytování přístupu k nim a jejich instalace, zavádění, aktualizace a údržby, návrhy, strukturování a programování či jiné vytváření internetových či intranetových počítačových stránek a nástěnek (webpages a websites) a internetových či intranetových aplikací, včetně jejich instalace, zavádění, aktualizace a údržby, hostování (poskytování volného prostoru) pro internetové či intranetové počítačové stránky a nástěnky (webpages a websites) nebo hostování (poskytování volného prostoru) v rámci těchto stránek či nástěnek, hostování (poskytování volného prostoru) pro internetové či intranetové aplikace, převod (konverze) počítačových programů, dat či jiných údajů v elektronické podobě z různých formátů do jiných formátů, převod (konverze) dokumentů, dat či jiných údajů z fyzických médií na elektronická média; (45) seznamovací služby.

(511) 9, 16, 18, 24, 25, 28, 32, 33, 34, 35, 38, 39, 41, 42, 45
(210) O-349668

(411) 270902

(220) 18.06.2004

(151) 29.03.2005

(540)

SEZNAM

(730) Seznam.cz, a.s., Radlická 3294/10, Praha 5 - Smíchov, 15000, CZ

(740) JUDr. Miroslav Kupka, Levého 1532, Rakovník, 26901

(510) (9) všechny sítě z oblasti výpočetní techniky a jejich jednotlivé části i náhradní díly, včetně sítí datových, informačních a telekomunikačních, přístroje a nástroje optické, přístroje a nástroje k měření a signalizování, přístroje a zařízení pro záznam, přenos, převod, zpracování a reprodukci zvuku, obrazu, textu nebo jiných dat či informací, nosiče záznamů zvuku, obrazu, textu nebo jiných dat či informací, data,

databáze, databázové produkty, databázové systémy, informace a záznamy v elektronické podobě, bez ohledu na to, zda uložené na samostatných nosičích a/nebo v rámci datových, informačních či telekomunikačních sítí, elektronické časopisy, elektronická periodika a knihy v elektronické podobě, související software a hardware, včetně elektronických multimediálních aplikací, multimediálních nebo informačních katalogů a aplikací pro prohlížení, zpracování nebo uchovávání dat v elektronické podobě; (16) papír, lepenka a výrobky z těchto materiálů zařazené ve třídě 16, výrobky z papíru, plakáty, kalendáře, pohlednice, gratulace, dopisní papíry, obálky, samolepky, obtisky, poznámkové bloky, desky na spisy, pořadače, omalovánky, activity books, balicí papír, obaly všeho druhu papírové, listy, pytlíky a sáčky pro obalovou techniku spadající do této třídy, školní sešity, skicárky, tužky, pastelky, tuhy, gumy, ořezávátka, ořezávátka strojky, penály, papírové tašky, papírové kapesníky, papírové ubrusy a ubrousky, těžítka na papíry, tiskoviny, tiskopisy, časopisy, periodika, knihy, databázové produkty v papírové formě, databáze v papírové formě, tiskoviny z oblastí telekomunikací, tiskárenské výrobky, písma pro tiskárny, losy, štočky, potřeby pro knižní vazby, psací stroje a kancelářské potřeby kromě nábytku, učební pomůcky s výjimkou přístrojů, umělecké nebo ozdobné předměty z papíru, obaly bublinové (z umělých hmot); (18) kůže a imitace kůže, jakož i zboží z nich, jsou-li obsaženy ve tř. 18, zejména příruční tašky, tašky na spisy, síťové tašky, cestovní neceséry (kožená galanterie), náprsní tašky, peněženky, pouzdra na klíče, pouzdra na řidičské průkazy, kožky a kožešiny, cestovní a příruční kufříky, deštníky, slunečníky, procházkové hole; (24) lůžkové povlečení a materiály k prostírání stolů, textilní zboží, není-li obsaženo v jiných třídách, zejména lůžkové prádlo, ručníky, stolní prádlo, potahový materiál na nábytek, záclony, závěsy; (25) oděvy, obuv, kloboučnické zboží, oděvní součásti, zejména šaty, košile, kalhoty, tréninkové obleky, svetry, koupací oděvy, slípy, spodní prádlo, spodničky, lyžařské větrovky, čepice, dámské kostýmy, obleky, trička, dámské boty, pánské boty, sportovní obuv, sandály, holínky, kozačky, výletní obuv, domácí obuv a dětská obuv; (28) hry, hračky, závodní a sportovní nářadí a náčiní (s výjimkou oděvních součástí), ozdoby vánočních stromků, s výjimkou osvětlení a cukrovinek, pexesa, hrací karty, hry papírové, skládačky z papíru, papírové hračky, hlavolamy papírové; (32) pivo, minerální vody a vody obsahující uhlovodíky a jiné nealkoholické nápoje, sirupy a jiné preparáty k přípravě nápojů, zejména ovocné sirupy, ovocné koncentráty, limonádové prášky k přípravě nealkoholických nápojů; (33) vína, lihoviny a likéry; (34) kuřácké zboží, zejména popelníky, ne z drahých kovů, zapalovače, hořlaviny pro zapalovače, čističe lulek a dýmek, nacpávače lulek a dýmek, taštičky pro dýmky, kuřácké soupravy, kuřácký kapesní nož, váčky na tabák, tabákové dýmky, tabákové dózy, misky na tabák, vodní dýmky, zařízení na odězávání cigár, obaly na cigára a cigarety, krabičky na cigára a cigarety, cigárové a cigaretové špičky, zápalky; (35) shromažďování, poskytování, třídění, překlad nebo jiné zpracování obchodních nebo podnikatelských informací, včetně vytváření, zpracování a třídění dat v rámci databází, pomoc při řízení obchodní činnosti, průzkum trhu, šíření propagačních informací, zejména systemizace informací do počítačových databází, zpracování specializovaných podnikových evidencí, reklamní a propagační činnost, rozšiřování a poskytování reklamních a inzertních materiálů, periodických a neperiodických tiskovin, zejména novin, časopisů určených pro reklamu a propagaci, prospektů, letáků, katalogů, reklamní literatury, brožur v tištěné podobě, na jiných nosných médiích či prostřednictvím sítě Internet nebo jiné obdobné veřejné či neveřejné telekomunikační sítě; (38) komunikace a přenos dat prostřednictvím veřejné nebo neveřejné telekomunikační sítě včetně Internetu, pomocí telefonů, mobilních telefonů, telefaxů, satelitů, počítačů či terminálů nebo jakýmkoliv jinými prostředky, včetně přenosu elektronické pošty a přenosu dat v reálném čase (přenosu zvuku, obrazu, textu nebo jiných dat či informací) a poskytování a zprostředkovávání služeb s tím spojených včetně poskytování přístupu a připojení k těmto telekomunikačním sítím včetně Internetu, provozování veřejné nebo neveřejné telekomunikační sítě, poskytování obsahu včetně šíření a zpřístupňování elektronických tiskovin, časopisů, periodik, knih a jiných dat prostřednictvím veřejné nebo neveřejné

telekomunikační sítě včetně Internetu, shromažďování, zpracování a poskytování informačních služeb na Internetu včetně provozování elektronických nástěnek, diskusních skupin a fór a poskytování přístupu k on-line informačním službám a databázím, tisková agentura; (39) skladování údajů a dokumentů uložených na hmotných nosičích nebo v elektronické podobě; (41) služby v oblasti vzdělávání, zábavy a sportu, elektronické publikování (DTP), digitální zpracování obrazu; (42) návrhy, strukturování a programování či jiné vytváření počítačových programů a počítačových systémů, zejména programového vybavení internetových, intranetových či jiných síťových serverů, serverových stanic a systémů, včetně jejich instalace, zavádění, aktualizace a údržby, návrhy, strukturování a programování či jiné vytváření databází, jiných datových systémů a aplikací pro jejich zpracování, včetně jejich poskytování přístupu k nim a jejich instalace, zavádění, aktualizace a údržby, návrhy, strukturování a programování či jiné vytváření internetových či intranetových počítačových stránek a nástěnek (webpages a websites) a internetových či intranetových aplikací, včetně jejich instalace, zavádění, aktualizace a údržby, hostování (poskytování volného prostoru) pro internetové či intranetové počítačové stránky a nástěnky (webpages a websites) nebo hostování (poskytování volného prostoru) v rámci těchto stránek či nástěnek, hostování (poskytování volného prostoru) pro internetové či intranetové aplikace, převod (konverze) počítačových programů, dat či jiných údajů v elektronické podobě z různých formátů do jiných formátů, převod (konverze) dokumentů, dat či jiných údajů z fyzických médií na elektronická média; (45) seznamovací služby.

(511) 9, 16, 18, 24, 25, 28, 32, 33, 34, 35, 38, 39, 41, 42, 45
(210) O-349669

(111) **271273**
(220) 27.08.2004
(151) 29.03.2005
(540)

impuls
realitní kancelář

(730) **Bc. Pavel Čundrla**, Fanderlíkova 383/14, Prostějov, 79601, CZ
(510) (36) služby realitních kanceláří, správa a pronájem nemovitostí, zprostředkování finanční a nemovitostní, služby týkající se pojištění, jako např. služby poskytované agenty, kteří se zabývají pojištěním, služby poskytované pojišťovatelům a pojištěnému a služby subskripcie pojištění.
(511) 36
(210) O-358802

(111) **271780**
(220) 24.06.2004
(151) 26.04.2005
(540)

LIDÉ
www.lidé.cz

(730) **Seznam.cz, a.s.**, Radlická 3294/10, Praha 5 - Smíchov, 15000, CZ
(740) JUDr. Miroslav Kupka, Levého 1532, Rakovník, 26901
(510) (9) všechny sítě z oblasti výpočetní techniky a jejich jednotlivé části i náhradní díly, včetně sítí datových, informačních a telekomunikačních, přístroje a nástroje optické, přístroje a nástroje k měření a signalizování, přístroje a zařízení pro

záznam, přenos, převod, zpracování a reprodukci zvuku, obrazu, textu nebo jiných dat či informací, nosiče záznamů zvuku, obrazu, textu nebo jiných dat či informací, data, databáze, databázové produkty, databázové systémy, informace a záznamy v elektronické podobě, bez ohledu na to, zda uložené na samostatných nosičích a/nebo v rámci datových, informačních či telekomunikačních sítí, elektronické časopisy, elektronická periodika a knihy v elektronické podobě, související software a hardware, včetně elektronických multimediálních aplikací, multimediálních nebo informačních katalogů a aplikací pro prohlížení, zpracování nebo uchování dat v elektronické podobě; (16) papír, lepenka a výrobky z těchto materiálů zařazené ve třídě 16, výrobky z papíru, plakáty, kalendáře, pohlednice, gratulace, dopisní papíry, obálky, samolepky, obtisky, poznámkové bloky, desky na spisy, pořadače, omalovánky, activity books, balicí papír, obaly všeho druhu papírové, listy, pytlíky a sáčky pro obalovou techniku spadající do této třídy, školní sešity, skicáky, tužky, pastelky, tuhy, gummy, ořezávátka, ořezávátka strojky, penály, papírové tašky, papírové kapesníky, papírové ubrusy a ubrousky, těžítka na papíry, tiskoviny, tiskopisy, časopisy, periodika, knihy, databázové produkty v papírové formě, databáze v papírové formě, tiskoviny z oblasti telekomunikací, tiskárenské výrobky, písma pro tiskárny, losy, štočky, potřeby pro knižní vazby, psací stroje a kancelářské potřeby kromě nábytku, učební pomůcky s výjimkou přístrojů, umělecké nebo ozdobné předměty z papíru, obaly bublinové (z umělých hmot); (28) pexesa, hrací karty, hry papírové, skládačky z papíru, papírové hračky, hlavolamy papírové; (38) komunikace a přenos dat prostřednictvím veřejné nebo neveřejné telekomunikační sítě včetně Internetu pomocí telefonů, mobilních telefonů, telefaxů, satelitů, počítačů či terminálů nebo jakýmkoliv jinými prostředky, včetně přenosu elektronické pošty a přenosu dat v reálném čase (přenosu zvuku, obrazu, textu nebo jiných dat či informací) a poskytování a zprostředkovávání služeb s tím spojených včetně poskytování přístupu a připojení k těmto telekomunikačním sítím včetně Internetu, provozování veřejné nebo neveřejné telekomunikační sítě, poskytování obsahu včetně šíření a zpřístupňování elektronických tiskovin, časopisů, periodik, knih a jiných dat prostřednictvím veřejné nebo neveřejné telekomunikační sítě včetně Internetu, shromažďování, zpracování a poskytování informačních služeb na Internetu včetně provozování elektronických nástěnek, diskusních skupin a fór a poskytování přístupu k on-line informačním službám a databázím, tisková agentura; (41) služby v oblasti vzdělávání, zábavy a sportu, elektronické publikování (DTP), digitální zpracování obrazu; (42) návrhy, strukturování a programování či jiné vytváření počítačových programů a počítačových systémů, včetně jejich instalace, zavádění, aktualizace a údržby, návrhy, strukturování a programování či jiné vytváření databází, jiných datových systémů a aplikací pro jejich zpracování, včetně jejich poskytování přístupu k nim a jejich instalace, zavádění, aktualizace a údržby, návrhy, strukturování a programování či jiné vytváření programového vybavení internetových, intranetových či jiných síťových serverů, serverových stanic a systémů, včetně jeho instalace, zavádění, aktualizace a údržby, návrhy, strukturování a programování či jiné vytváření internetových či intranetových počítačových stránek a nástěnek (webpages a websites) a internetových či intranetových aplikací, včetně jejich instalace, zavádění, aktualizace a údržby, hostování (poskytování volného prostoru) pro internetové či intranetové počítačové stránky a nástěnky (webpages a websites) nebo hostování (poskytování volného prostoru) v rámci těchto stránek či nástěnek, hostování (poskytování volného prostoru) pro internetové či intranetové aplikace, převod (konverze) počítačových programů, dat či jiných údajů v elektronické podobě z různých formátů do jiných formátů, převod (konverze) dokumentů, dat či jiných údajů z fyzických médií na elektronická média; (45) seznamovací služby.

(511) 9, 16, 28, 38, 41, 42, 45
(210) O-355666

(111) **271781**
(220) 24.06.2004
(151) 26.04.2005



(730) **Seznam.cz, a.s.**, Radlická 3294/10, Praha 5 - Smíchov, 15000, CZ

(740) JUDr. Miroslav Kupka, Levého 1532, Rakovník, 26901

(510) (9) všechny sítě z oblasti výpočetní techniky a jejich jednotlivé části i náhradní díly, včetně sítí datových, informačních a telekomunikačních, přístroje a nástroje optické, přístroje a nástroje k měření a signalizování, přístroje a zařízení pro záznam, přenos, převod, zpracování a reprodukci zvuku, obrazu, textu nebo jiných dat či informací, nosiče záznamů zvuku, obrazu, textu nebo jiných dat či informací, data, databáze, databázové produkty, databázové systémy, informace a záznamy v elektronické podobě, bez ohledu na to, zda uložené na samostatných nosičích a/nebo v rámci datových, informačních či telekomunikačních sítí, elektronické časopisy, elektronická periodika a knihy v elektronické podobě, související software a hardware, včetně elektronických multimediálních aplikací, multimediálních nebo informačních katalogů a aplikací pro prohlížení, zpracování nebo uchování dat v elektronické podobě; (16) papír, lepenka a výrobky z těchto materiálů zařazené ve třídě 16, výrobky z papíru, plakáty, kalendáře, pohlednice, gratulace, dopisní papíry, obálky, samolepky, obtisky, poznámkové bloky, desky na spisy, pořadače, omalovánky, activity books, balicí papír, obaly všeho druhu papírové, listy, pytlíky a sáčky pro obalovou techniku spadající do této třídy, školní sešity, skicáky, tužky, pastelky, tuhy, gummy, ořezávátka, ořezávátka strojky, penály, papírové tašky, papírové kapesníky, papírové ubrusy a ubrousky, těžítka na papíry, tiskoviny, tiskopisy, časopisy, periodika, knihy, databázové produkty v papírové formě, databáze v papírové formě, tiskoviny z oblasti telekomunikací, tiskárenské výrobky, písma pro tiskárny, losy, štočky, potřeby pro knižní vazby, psací stroje a kancelářské potřeby kromě nábytku, učební pomůcky s výjimkou přístrojů, umělecké nebo ozdobné předměty z papíru, obaly bublinové (z umělých hmot); (28) pexesa, hrací karty, hry papírové, skládačky z papíru, papírové hračky, hlavolamy papírové; (38) komunikace a přenos dat prostřednictvím veřejné nebo neveřejné telekomunikační sítě včetně Internetu pomocí telefonů, mobilních telefonů, telefaxů, satelitů, počítačů či terminálů nebo jakýmkoliv jinými prostředky, včetně přenosu elektronické pošty a přenosu dat v reálném čase (přenosu zvuku, obrazu, textu nebo jiných dat či informací) a poskytování a zprostředkovávání služeb s tím spojených včetně poskytování přístupu a připojení k těmto telekomunikačním sítím včetně Internetu, provozování veřejné nebo neveřejné telekomunikační sítě, poskytování obsahu včetně šíření a zpřístupňování elektronických tiskovin, časopisů, periodik, knih a jiných dat prostřednictvím veřejné nebo neveřejné telekomunikační sítě včetně Internetu, shromažďování, zpracování a poskytování informačních služeb na Internetu včetně provozování elektronických nástěnek, diskusních skupin a fór a poskytování přístupu k on-line informačním službám a databázím, tisková agentura; (41) služby v oblasti vzdělávání, zábavy a sportu, elektronické publikování (DTP), digitální zpracování obrazu; (42) návrhy, strukturování a programování či jiné vytváření počítačových programů a počítačových systémů, včetně jejich instalace, zavádění, aktualizace a údržby, návrhy, strukturování a programování či jiné vytváření databází, jiných datových systémů a aplikací pro jejich zpracování, včetně jejich poskytování přístupu k nim a jejich instalace, zavádění, aktualizace a údržby, návrhy, strukturování a programování či jiné vytváření programového vybavení internetových, intranetových či jiných síťových serverů, serverových stanic a systémů, včetně jeho instalace, zavádění, aktualizace a údržby, návrhy, strukturování a programování či jiné vytváření internetových či intranetových počítačových stránek a nástěnek (webpages a websites) a internetových či intranetových aplikací, včetně jejich instalace, zavádění,

aktualizace a údržby, hostování (poskytování volného prostoru) (540)
pro internetové či intranetové počítačové stránky a nástěnky
(webpages a websites) nebo hostování (poskytování volného
prostoru) v rámci těchto stránek či nástěnek, hostování
(poskytování volného prostoru) pro internetové či intranetové
aplikace, převod (konverze) počítačových programů, dat či
jiných údajů v elektronické podobě z různých formátů do
jiných formátů, převod (konverze) dokumentů, dat či jiných
údajů z fyzických médií na elektronická média; (45)
seznamovací služby.

(511) 9, 16, 28, 38, 41, 42, 45
(210) O-355667

(111) **271840**
(220) 13.07.2004
(151) 26.04.2005
(540)



(730) **A. Hanuš - MONTIN, s.r.o.**, Stráž 8, Brno, 63900, CZ
(740) Mgr. Marie Žáková, patentový zástupce, Ostopovická 4,
Troubsko, 66441

(510) (6) obecné kovy v surovém a polozpracovaném stavu a jejich
slitiny, ocelové výrobky (neobsažené v jiných třídách) např.
kotvy, kovářiny, okna, dveře, zárubně, výklady, žaluzie,
rolety, markýzy, mříže, ploty, brány a vrata z kovu, schody,
schodnice (součást schodů), kovové konstrukce, stožáry,
kovové kontejnery, kovový spojovací materiál, zámečnické
výrobky a potřeby, kovové a železářské výrobky spadající do
této třídy; (35) inzertní, reklamní a propagační činnost,
poskytování pomoci při provozu obchodu včetně
zprostředkování obchodních a souvisejících obchodně
personálních záležitostí, obchodní průzkum, zprostředkování
obchodních záležitostí spojených zejména s výrobou a
prodejem výrobků ve tř. 6; (37) montáž, instalace, údržba a
servis pro výrobky ve tř. 6; (40) zpracování kovových materiálů,
svařování, úprava a čištění jejich povrchů, montáž kovových
materiálů na objednávku (pro třetí osoby).

(511) 6, 35, 37, 40
(210) O-356157

(111) **272460**
(220) 26.10.2004
(151) 21.04.2005
(540)

LIVESCORE

(730) **Jerie Peter**, Smetanovo nábřeží 2258, Česká Lípa, 47001, CZ
(740) HALAXOVÁ & HALAXOVÁ, TETRAPAT, RNDr. Zdeňka
Halaxová, Dukelská 891/4, Olomouc, 77200
(510) (41) sportovní a kulturní aktivity; (42) návrh a vývoj software
zejména pro publikování aktuálních sportovních výsledků a
sportovních událostí.
(511) 41, 42
(210) O-419887

(111) **272771**
(220) 29.09.2004
(151) 25.05.2005
(540)

HEZKY ČESKY

(730) **Ing. Jiří Tuza**, Pod Haškovicem 1562, Příbor, 74258, CZ
(510) (43) služby zajišťující stravování a nápoje, dočasné ubytování.
(511) 43
(210) O-359730

(111) **272795**
(220) 20.10.2004
(151) 25.05.2005



(730) **REALITY-HOVORKA, s.r.o.**, Tomsova 144/15, Praha 10 -
Malešice, 10800, CZ

(740) Ing. Jiří Střelák, Šumberova 42, Praha 6, 16200
(510) (28) sportovní potřeby všeho druhu v rámci této třídy, vybavení
pro sportovní a fitness centra v rámci této třídy; (41)
provozování sportovních a tělovýchovných zařízení všeho
druhu, školící a trenérské činnosti v oblasti sportu, půjčování a
pronájem sportovních potřeb v rámci této třídy, výchovná a
zábavní činnost, hudební a filmová produkce, pořádání
kulturních, společenských a sportovních akcí, půjčování a
pronájem filmů a hudby - zvukových a zvukově-obrazových
záznamů a audio-vizuální techniky; (43) hostinská činnost,
ubytovací činnost, provoz ubytovacích a restauračních zařízení
všeho druhu.

(511) 28, 41, 43
(210) O-360388

(111) **272819**
(220) 29.10.2004
(151) 25.05.2005
(540)



(730) **Ing. Jan Kačín**, Plynární 2, Plzeň, 30133, CZ
(740) Ing. Michal Jupa, patentový zástupce, Na Baních 1385, Praha 5
- Zbraslav, 15600

(510) (7) filtry a filtrační zařízení pro filtraci průmyslových kapalin -
jako části strojů; (11) čistírny odpadních vod, zařízení pro
likvidaci, regulaci a filtraci odpadních a užitkových vod,
zařízení pro chlazení, ohřev a rozvod technologických vod,
zařízení na výrobu páry, zásobníky vodní tlakové, reaktory;
(19) nádrže na kapaliny nekovové jako např. bazény,
zásobníky, tanky; (37) montáž, servis a opravy výrobku ve tř. 7,
11 a 19; (42) výzkumná, projektová a návrhářská činnost v
oblasti nakládání s odpadními vodami.

(511) 7, 11, 19, 37, 42
(210) O-419989

(111) **272961**
(220) 20.02.2004
(151) 13.06.2005
(540)

PRO.DAF

(730) **VB LEASING CZ, spol. s r.o.**, Heršpická 813/5, Brno,
63900, CZ
(740) Mgr. Marie Žáková, patentový zástupce, Ostopovická 4,
Troubsko, 66441
(510) (35) činnost organizačních a ekonomických poradců, vedení
účetnictví, obchodní a podnikatelský průzkum, vedení dražeb,
pronájem kancelářských strojů a zařízení, propagačního
materiálu, kancelářské techniky, pronájem prodejních
automatů, pronájem zařízení na automatické zpracování dat;
(36) odkup a prodej pohledávek, nájem a pronájem
nemovitostí, bytů a pozemků bez poskytování jiných než
základních služeb spojených s pronájemem, finanční sponzoring
televizních spotů, poskytování informací o finančním trhu,
zejména z oblasti ekonomiky, bankovnictví a pojišťovnictví,
zprostředkování pojišťovacích služeb.

(511) 35, 36
(210) O-343349

(111) **273888**
(220) 19.10.2004
(151) 25.07.2005
(540)



(730) **RADANAL s.r.o.**, Okružní 613, Pardubice, 53003, CZ
(740) **DANĚK & PARTNERS**, Dr. Vilém Daněk, Vinohradská 45, Praha, 12000

(510) (5) dietetické substance pro lékařské účely, výrobky pro farmaceutické a léčebné účely, zdravotní prevenci a rekondici, zejména medicínální a dietetické čaje a čajové směsi všeho druhu, například čaje bylinné, ovocné a z jiných přírodních produktů s léčebnými účinky, fytotherapeutika, dietetické a vitamínové preparáty pro humánní a veterinární použití, zejména vitamínové nápoje a povzbuzující přípravky z bylin, ovoce a jiných přírodních produktů s léčebnými účinky, například výluhy, výtažky, šťavy, farmaceutické odvary, léčebné roztoky, léčebná vína a sirupy, bylinné polykompozitní extrakty k posílení imunity lidského organismu, veškeré bioinformační přípravky se širokospektrálním regeneračním účinkem, dezinfekční a antiseptické přípravky, specifické doplňky pro výživu lidí s obsahem steroidních saponinů, bylinné směsi a koncentráty - vše s léčebnými účinky, léčivé kořeny a jejich extrakty, léčivé čaje, léčivá vína, vitamínové a minerální přípravky pro lékařské účely, dietní potraviny a dietetické potravinové přípravky k léčebným účelům, antioxidanty a stopové prvky, výtažky z léčivých bylin a kombinované přípravky vitamínů, minerálů, stopových prvků a bylinných výtažků, potravinové doplňky obohacené vitamíny nebo minerály nebo stopovými prvky, multiminerálové preparáty, cukrovinky nebo pastilky nebo tabletky nebo tobolky nebo kapsle nebo žvýkačky s léčivými přísadami, dietetické látky upravené pro lékařské účely, minerální vody a dietetické nápoje upravené pro lékařské účely, dietní potraviny upravené pro lékařské účely, doplňky výživové pro lékařské účely, bílkovinné přípravky nebo potravina pro lékařské účely, balzámy a krémy a masti pro lékařské účely, chemické přípravky pro lékařské účely, léčivé oleje, oleje pro lékařské účely, tuky pro lékařské účely, léčivé soli, tinktury pro lékařské účely, bylinné výtažky nebo sirupy, vitamínová a minerální výživa ve formě koncentrátů, proteinové koncentráty jako výživné přísady k potravinám uvedené v třídě 5, droždí pro farmaceutické účely, výživné nebo dietetické přípravky pro lékařské účely pro denní doplnění stravy jako instantní strava nebo samostatná směs, která se skládá hlavně z mléka v prášku nebo ze živočišných nebo zeleninových proteinů, také s přísadkou vitamínů nebo minerálů nebo stopových prvků nebo cukru, potraviny pro nemluvnata; (16) periodické a neperiodické tiskoviny, zejména knihy a časopisy, reklamní, propagační a informační materiály na papírovém nosiči, zejména katalogy, prospekty, plakáty, letáky, pohlednice, fotografie a jiná grafická díla, grafické reprodukce, kartografická díla, obaly, obálky, zakládací mapy a tašky z papíru a plastů v jiné třídě nezařazené, reklamní předměty z papíru, papírové vlajky a vlaječky, samolepky, transparenty z papíru a plastů, vývěsní štíty, psací potřeby, obaly a pouzdra na ně, kalendáře, diáře, sešity, obtisky, záložky, bloky, fotoalba, drobné kancelářské potřeby z papíru, plastů a kovů v rámci této třídy, vstupenky, účtenky, šatní listy, jídelní, nápojové a nabídkové listy; (29) potravinové doplňky a přísady do jídla na bázi rostlinných složek, zejména rostlinné a zeleninové výtažky a výživné přísady, které nejsou určeny pro lékařské použití, potravinové doplňky ne pro lékařské účely (zařazené v této třídě) a obsahující látky živočišného původu, protein pro lidskou spotřebu, proteinové výrobky a přípravky pro výživu, přípravky zvláštní výživy pro sportovce nebo osoby s vysokým energetickým výdejem, želatina, želatinové výrobky a přípravky pro výživu, tuky jedlé, oleje jedlé, extrakty z chaluh jako výživa, výživné přípravky pro denní doplnění stravy jako

instantní strava nebo samostatná směs, která se skládá hlavně z mléka v prášku nebo ze živočišných nebo zeleninových proteinů, také s přísadkou vitamínů nebo minerálů nebo stopových prvků nebo cukru, mléko, mléčné výrobky, jogurty, konzervované, sušené, vařené nebo nakládané ovoce nebo zelenina, polévky, vývary, bujóny; (30) potravinové doplňky ne pro lékařské účely (zařazené v této třídě) a obsahující látky rostlinného původu, cukrovinky, žvýkačky, bonbóny, žvýkačky, zmrzliny, pekařské výrobky, cukrářské výrobky, kakao, káva, čaj, čokoláda, nápoje čokoládové, čajové, kakaové nebo kávové, potraviny a pokrmy z obilovin pro lidskou spotřebu, těstoviny, muesli, med, propolis pro lidskou potřebu; (35) zprostředkování obchodu, předvádění zboží, propagování služeb, šíření reklamních, propagačních, inzertních a informačních materiálů zákazníkům (letáky, prospekty, vzorky), pronájem reklamních a jiných ploch ke komerčnímu využití, distribuce zboží a propagačních tiskovin k reklamním účelům, komerční informační kancelář, on-line komerční informační kancelář, průzkum a analýza trhu, obchodní řešerše, ekonomické expertízy a studie, poskytování informací komerčního charakteru a informačních produktů, obchodní management a podnikové poradenství, komerční využití Internetu v oblastech komerčních internetových médií a vyhledávacích služeb, on-line inzerce, prezentace uživatelů na stránkách World Wide Web v počítačové síti Internet, systemizace informací do počítačových databází, reklamní, propagační a inzertní činnost zejména v oboru potravinářských výrobků, včetně výrobků pro farmaceutické a léčebné účely, zejména v oblasti nákupu a prodeje vitamínů, doplňků stravy, čajů, bylin, ovoce a jiných přírodních potravinářských produktů, obchodní informační servis a poradenská činnost v oborech náležících této třídě, organizování propagačních a/nebo komerčních výstav, propagačních a reklamních akcí, včetně přehlídek výrobků a služeb, průzkum trhu, pomoc při řízení obchodní činnosti, obchodní zastupování tuzemských a zahraničních firem, dovozní a vývozní agentura, pomoc při řízení obchodní společnosti při propagačních a/nebo komerčních výstavách, zprostředkování služeb zahrnutých touto třídou; (41) pořádání konferencí, kongresů, zejména mezinárodní konference Vitamins, pořádání zdravotně výchovných akcí, vydávání zdravotně výchovných materiálů zaměřených na osvětu, zejména v oblasti doplňků stravy, vydávání časopisů a informačních bulletinů, pořádání kulturních a společenských akcí a výstav a agenturní činnost v kulturní oblasti, vydavatelská a nakladatelská činnost, provozování zařízení sloužících k zábavě, činnost vzdělávací agentury, školení, pořádání a řízení školení, vyučování, vzdělávání, vzdělávací informace.

(511) 5, 16, 29, 30, 35, 41
(210) O-360346

(111) **273889**
(220) 19.10.2004
(151) 25.07.2005
(540)



(730) **RADANAL s.r.o.**, Okružní 613, Pardubice, 53003, CZ
(740) **DANĚK & PARTNERS**, Dr. Vilém Daněk, Vinohradská 45, Praha, 12000

(510) (5) dietetické substance pro lékařské účely, výrobky pro farmaceutické a léčebné účely, zdravotní prevenci a rekondici, zejména medicínální a dietetické čaje a čajové směsi všeho druhu, například čaje bylinné, ovocné a z jiných přírodních produktů s léčebnými účinky, fytotherapeutika, dietetické a vitamínové preparáty pro humánní a veterinární použití, zejména vitamínové nápoje a povzbuzující přípravky z bylin, ovoce a jiných přírodních produktů s léčebnými účinky, například výluhy, výtažky, šťavy, farmaceutické odvary, léčebné roztoky, léčebná vína a sirupy, bylinné polykompozitní

extrakty k posílení imunity lidského organismu, veškeré bioinformační přípravky se širokospektrálním regeneračním účinkem, dezinfekční a antiseptické přípravky, specifické doplňky pro výživu lidí s obsahem steroidních saponinů, bylinné směsi a koncentráty - vše s léčebnými účinky, léčivé kořeny a jejich extrakty, léčivé čaje, léčivá vína, vitamínové a minerální přípravky pro lékařské účely, dietní potraviny a dietetické potravinové přípravky k léčebným účelům, antioxidanty a stopové prvky, výtažky z léčivých bylin a kombinované přípravky vitamínů, minerálů, stopových prvků a bylinných výtažků, potravinové doplňky obohacené vitaminy nebo minerály nebo stopovými prvky, multiminerálové preparáty, cukrovinky nebo pastilky nebo tabletky nebo tobolky nebo kapsle nebo žvýkačky s léčivými přísadami, dietetické látky upravené pro lékařské účely, minerální vody a dietetické nápoje upravené pro lékařské účely, dietní potraviny upravené pro lékařské účely, doplňky výživové pro lékařské účely, bílkovinné přípravky nebo potravina pro lékařské účely, balzámy a krémy a masti pro lékařské účely, chemické přípravky pro lékařské účely, léčivé oleje, oleje pro lékařské účely, tuky pro lékařské účely, léčivé soli, tinktury pro lékařské účely, bylinné výtažky nebo sirupy, vitamínová a minerální výživa ve formě koncentrátů, proteinové koncentráty jako výživné přísady k potravinám uvedené v třídě 5, droždí pro farmaceutické účely, výživné nebo dietetické přípravky pro lékařské účely pro denní doplnění stravy jako instantní strava nebo samostatná směs, která se skládá hlavně z mléka v prášku nebo ze živočišných nebo zeleninových proteinů, také s přísadkou vitamínů nebo minerálů nebo stopových prvků nebo cukru, potraviny pro nemluvnata; (29) potravinové doplňky a přísady do jídla na bázi rostlinných složek, zejména rostlinné a zeleninové výtažky a výživné přísady, které nejsou určeny pro lékařské použití, potravinové doplňky ne pro lékařské účely (zařazené v této třídě) a obsahující látky živočišného původu, protein pro lidskou spotřebu, proteinové výrobky a přípravky pro výživu, přípravky zvláštní výživy pro sportovce nebo osoby s vysokým energetickým výdejem, želatina, želatinové výrobky a přípravky pro výživu, tuky jedlé, oleje jedlé, extrakty z chaluhy jako výživa, výživné přípravky pro denní doplnění stravy jako instantní strava nebo samostatná směs, která se skládá hlavně z mléka v prášku nebo ze živočišných nebo zeleninových proteinů, také s přísadkou vitamínů nebo minerálů nebo stopových prvků nebo cukru, mléko, mléčné výrobky, jogurty, konzervované, sušené, vařené nebo nakládané ovoce nebo zelenina, polévky, vývary, bujóny; (30) potravinové doplňky ne pro lékařské účely (zařazené v této třídě) a obsahující látky rostlinného původu, cukrovinky, žvýkačky, bonbóny, žvýkačky, zmrzliny, pekařské výrobky, cukrářské výrobky, kakao, káva, čaj, čokoláda, nápoje čokoládové, čajové, kakaové nebo kávové, potraviny a pokrmy z obilovin pro lidskou spotřebu, těstoviny, müsli, med, propolis pro lidskou potřebu; (42) konzultace, výzkum a vývoj v oblasti vědy, technologie a ve veřejnoprávních oblastech, počítačové služby, poskytování odborných informací v oborech této třídy, vývoj nových výrobků pro ostatní, poskytování licencí na zkušební a testovací systémy, výzkumně vývojová činnost v oblasti aplikované matematiky, fyziky a chemie; (44) lékařské a laboratorně diagnostické služby a provádění testů a rozborů, analytické služby spadající do této třídy, analytické služby ve zkušebních a testovacích systémech pro výkon lékařských, výzkumných a laboratorně diagnostických služeb.

(511) 5, 29, 30, 42, 44
(210) O-360347

(111) **273890**
(220) 20.10.2004
(151) 25.07.2005
(540)



- (730) **Severočeské vodovody a kanalizace, a.s.**, Přítkovská 1689, Teplice, 41501, CZ
(740) ZEMAN - podkrušnohorská patentová a známková kancelář, Petr Zeman, Hradní 301, Loket, 35733
(510) (9) strojně čitelné nosiče informací, informace šířené na strojně čitelných nosičích, zejména počítačové programy, obrazové a grafické záznamy, elektronické katalogy a jiné propagační a reklamní materiály v elektronické podobě; (16) papír a papírenské výrobky, zejména vložky, vložky a praporky papírové, papírové obaly a obálky, etikety, periodické a neperiodické tiskoviny a jiné tiskárenské výrobky, jako například tiskopisy všeho druhu, knihy, časopisy, noviny, katalogy, prospekty, plakáty, letáky a jiné propagační, reklamní a informační materiály, pohlednice, fotografie, grafická a kartografická díla a jiná vyobrazení na papírovém nosiči, výkresová dokumentace, výstupy počítačů na papírovém nosiči, záložky do knih, kalendáře, diáře, poznámkové bloky, papír dopisní a kancelářský, pořadače, rychlovazače, sáčky a tašky z papíru a plastů v jiné třídě nezařazené, stojánky a závěsy na ně jako razítka, psací, školní a kancelářské potřeby a pouzdra, obaly, vývěsní štíty z papíru nebo lepenky; (35) zprostředkování obchodu, činnost organizačních a ekonomických poradců, administrativní úkony, činnost účetních poradců, vedení účetnictví, automatizované zpracování dat, finanční analýzy, cenová politika, řízení obchodních podniků, pomoc při řízení obchodních a průmyslových podniků, obchodní a podnikové poradenství, předvádění produktů a prezentace služeb, reklamní služby; (37) montáže, údržba a opravy vodovodů a kanalizací, montáže, údržba, opravy a revize vyhrazených tlakových zařízení vč. tlakových nádob, vodoinstalatérství, práce potrubářské, studnařství, provádění staveb včetně jejich změn, údržovacích prací na nich a jejich odstraňování, seřizování a opravy měřidel včetně zajišťování těchto prací; (39) rozvod pitné a užitkové vody, odvádění odpadních vod kanalizačními a jinými speciálními zařízeními, správa vodovodů a kanalizací, silniční motorová doprava, skladování materiálů, hmot a kapalin, provozování deponií; (40) úprava vody a nářada pitné vody, odkanalizování a čištění odpadních vod, nakládání s odpady, zejména jejich zpracování, recyklace a likvidace, výroba elektrické energie; (42) konstrukční, projekční, technologická a investorskoinženýrská činnost, geologické práce, zeměměřičské činnosti, chemické analýzy a jiné odborné laboratorní činnosti, kontrola kvality vod, měření a kontrola průtoků vod, odborné poradenství ve vodohospodářské činnosti, inženýrské expertizy v oboru vod a odpadů, vyhledávání poruch technickými prostředky, tvorba software, počítačová grafika; (43) spojené s ubytováním, stravováním a občerstvením.
(511) 9, 16, 35, 37, 39, 40, 42, 43
(210) O-360359

(111) **273976**
(220) 09.11.2004
(151) 25.07.2005
(540)



COMFORT CARE
AKCIOVÁ SPOLEČNOST

- (730) **COMFORT CARE, a.s.**, Revoluční 765/19, Praha 1, 11593, CZ
(740) Josef Majetič, Na výsluní 845, Lanškroun, 56301
(510) (35) marketingové studie, pomoc při řízení obchodní činnosti, obchodní nebo podnikatelský průzkum, podnikové poradenství, průzkum trhu, reklama, služby a poradenství v obchodní činnosti; (36) finanční poradenství, finanční řízení, konzultační finanční služby; (43) dětské jesle, domovy důchodců, penziony, ubytovací služby; (44) farmaceutické poradenství, fyzioterapie, lékařské služby, soukromé kliniky nebo sanatoria, lékařské služby, služby poskytované nemocnicí, neurologie, ošetrovatelské služby, pronajímání zdravotních zařízení, psychologické služby, sanatoria, zotavovny, zdravotní péče.

(511) 35, 36, 43, 44
(210) O-420316

(111) **273981**
(220) 09.11.2004
(151) 25.07.2005
(540)

Národní listy
Nic než národ

(730) **RNDr. Jiří Šoler, CSc.**, Elišky Přemyslovny 393, Praha 5 - Zbraslav, 15600, CZ

(510) (9) software - programy na nosičích, elektronické časopisy, elektronická periodika a knihy v elektronické podobě; (38) internetový časopis, šíření elektronických časopisů, elektronických periodik a knih v elektronické podobě prostřednictvím počítačové sítě; (41) nakladatelská, vydavatelská a publikační činnost.

(511) 9, 38, 41
(210) O-420326

(111) **274392**
(220) 12.10.2004
(151) 05.08.2005
(540)

sorboss

(730) **SORBOSS CZ, s.r.o.**, Hornátky 2, Hornátky, 27711, CZ

(510) (1) sorbenty na olej v rámci této třídy, filtrační materiály (chemické přípravky), filtrační keramické materiály ve formě částic, filtrační materiály (minerální látky); (20) nádrže a nádoby kromě nádrží kovových a zděných v rámci této třídy.

(511) 1, 20
(210) O-360086

(111) **275176**
(220) 23.09.2004
(151) 29.09.2005
(540)

OSTACOLOR

(730) **Synthesia, a.s.**, Semtín 103, Pardubice, 53002, CZ

(740) **PATENTSERVIS Praha a.s.**, Na Podkovce 281/10, Praha 4, 14700

(510) (1) chemické výrobky pro průmyslové účely a pro vědu, chemické přípravky pro výrobu barev, pro použití ve fotografii, farmaceutické konzervační přípravky, celulóza a celulózové deriváty, nemrznoucí látky, odbarvovací přípravky pro průmyslové účely, výrobky chemické všeobecného charakteru, chemické výrobky pro zemědělství, zahradnictví, lesnictví, přípravky na ochranu rostlin, plastické hmoty v surovém stavu, plastické hmoty jako suroviny, lepidla pro průmyslové účely, PVC ve formě granulí, půdní hnojiva umělá, pryskyřice umělé, katalyzátory, technické plyny, topné plyny, pojidla pro průmysl, pojiva pro slévárny, dlaždice a do betonu, alkohol syntetický, polotovary a odpady chemických výrob; (2) barvy, laky, nátěrové hmoty a pomocné přípravky, barviva a pigmenty anorganické a organické pro různé užití, zjasňující chemické přípravky, opticky zjasňující prostředky, technické pomocné přípravky, pigmentové pasty a další preparace pro různé užití, barvy práškové a plnidla, potravinářská barviva, ředidla pro barvy, pojiva pro barvy, ochranné nátěry na dřevo a proti rzi, ochranné přípravky na kov, ochranné přípravky pro dřevo, barvicí hmoty, mořidla na dřevo, mořidla na kůži, přírodní

pryskyřice v surovém stavu, kovy ve formě plátků nebo prášků pro malíře, dekoratéry, tiskaře a umělce; (3) výrobky kosmetické a voňavkářské, bylinné kosmetické přípravky, mýdla včetně mýdel medicínálních, parfumerie, vonné oleje, krémy, mléka, gely, emulze, vody a deodoranty, pro osobní potřebu, toaletní přípravky, vlasové a ústní vody, pasty, prášky a vodičky pro čištění a ošetřování rukou a vlasů, např. kondicionéry, pomády, tužidla, spreje, laky, prostředky pro ošetřování pokožky, např. krémy na a po opalování, masážní krémy a emulze, regenerační krémy a vody, prací a bělicí přípravky, např. prášky a aviváže, přípravky bytové chemie pro čištění, leštění, odmašťování, broušení, např. prášky, pasty, gely a saponáty na nádobí, vany, dřezy, smalt, sporáky, nábytek, koberce a podlahy, mycí prostředky pro toaletní účely, např. mýdla tuhá i tekutá, prášky a gely na ruce, čisticí přípravky, lešticí přípravky, odmašťovací přípravky, brousící prostředky, přípravky na odstraňování nátěrů, barev a laků, barviva toaletní, barviva na vlasy, bělicí a čisticí přípravky na kůži, bělicí přípravky na prádlo; (4) výrobky z uhlí, výrobky z ropy, průmyslové oleje a tuky, benzin, motorová nafta, uhlovodíková rozpouštědla, směsi rozpouštědel, mazadla, paliva tekutá a plynná, topné oleje, saze a výrobky ze sazí, speciální uhlovodíkové kapaliny; (5) léčiva, drogy a lékárnické výrobky, farmaceutické přípravky humánní a veterinární, chemické přípravky pro farmaceutické, lékařské, zvěrolékařské účely, chemicko-farmaceutické přípravky, organopreparáty, očkovačské látky, séra a výrobky z krve, výrobky baktericidní, fungicidní, insekticidní, dezinfekční přípravky, přípravky proti nákaze, antiparazitní látky, zubní amaljámy a cementy, zubní brusné prostředky, zubní laky, porcelán pro zubní protézy, náplasti pro lékařské účely, zdravotnické a chirurgické gázy a obvazy, repelentní přípravky, bylinné čaje, výrobky diabetické, dietetické a potravinové doplňky v tuhém i tekutém stavu, např. kapky, tablety, kapsle a tobolky pro posílení imunity organismu, vše pro léčebné účely, vitamínové přípravky, léčivé byliny a jejich výtažky, speciální sirupy a žvýkačky pro léčivé účely, diabetické a dietetické přípravky s léčebnými účinky, dietetické látky a dietetické nápoje určené pro lékařské účely, vitamínové nápoje včetně práškových, strouhané minerální vody a vody termální, vše pro léčebné účely, jedy, hygienické výrobky pro léčebné účely a osobní hygienu kromě toaletních potřeb, hygienické vložky, plyny pro zdravotnické účely, lékařský benzin, desinfekční prostředky, prostředky k ničení plevele, k hubení živočišných škůdců, pesticidy, herbicidy, insekticidy; (6) obecné kovy v surovém a polozpracovaném stavu, jejich slitiny, kovové výrobky, formy kovové pro tvarování plastů, litina, železniční vlečka, nádoby kovové na skladování a přepravu, na skladování kyselin, na stlačený plyn a zkapalněný vzduch, nádrže kovové na tekutá paliva, plechové sudy, plechovky, cisterny, potrubí kovové, potrubí kovové tlakové, potrubí vodovodní kovové, kovové výrobky, které nejsou uvedeny v jiných třídách; (7) vyhrazená zdvihací zařízení, jeřáby, zařízení na výrobu a přenos elektřiny, vyhrazená tlaková zařízení, dopravní pásy, pásy pro dopravníky, formy jako součásti plastikářských strojů, stroje a jejich náhradní díly, vše zahrnuté v této třídě; (8) břitvy a holicí čepele, strojky na holení, dávkovače, zásobníky a kazety obsahující žiletky, součásti a příslušenství k uvedenému zboží, nářadí, nástroje a přístroje na ruční pohon, nožičské výrobky, jídelní přístroje, ruční nářadí a nástroje této třídy; (9) přístroje a nástroje k vědeckým a laboratorním účelům, elektrické měniče, elektrické svářečské přístroje, elektrické zařízení pro dálkové ovládání průmyslových procesů, rozvaděče, přístroje a zařízení k měření s výjimkou chronometrických přístrojů, přístroje a zařízení pro signalizování, regulování, záchranné přístroje, přístroje a zařízení pro přenos a reprodukci zvuku nebo obrazu, pro přenos impulsů a dat, slaboproudé telekomunikační zařízení, technické skleněné zboží, software; (10) přístroje a nástroje chirurgické, lékařské, zubolékařské, zvěrolékařské, speciální nábytek pro tyto obory, výrobky z plastů určené pro zdravotnictví, lékařské potřeby, zejména lékařské rukavice, roušky, podložky pro nemocniční lůžka, prostěradla, umělé údy, oči, zuby a protézy, ortézy, speciální oděvy pro lékaře a operační sály, zdravotnické pomůcky a výrobky z gumy, elektricky vyhřívané podušky, speciální lékařské vaky, podušky a polštářky, přístroje pro tělesná cvičení lékařská, ortopedická nebo chirurgická, masážní přístroje včetně přístrojů pro estetické masáže a pěstění těla a obličjeje a přístrojů

terapeutických a vibračních; (11) osvětlovací přístroje a zařízení, zařízení na výrobu energií, tepla, dálkovody, kotle, zařízení pro chlazení, sušení, větrání, potrubí jako součásti hygienických instalací, potrubní kohouty, chemických produktů, tekutých a plyných médií, klimatizační zařízení pro úpravu vzduchu; (12) vozidla, dopravní prostředky pozemní, vzdušné a vodní, vyhrazená kolejová vozidla, pojízdné cisterny, zařízení pro leteckou, vodní a pozemní dopravu; (13) střelné zbraně, střelivo a projektily a jejich komponenty, výbušniny všeho druhu, trhaviny, střelný prach, roznětky elektrické, roznětky třecí, rozbušky pro výbušniny, zápalné šňůry pro výbušniny, pyrotechnické výrobky, ohňostroje; (14) drahé kovy a jejich slitiny a výrobky z těchto materiálů nebo jimi plátované nezahrnuté do jiných tříd, klenoty, šperky, drahé kameny, chronometrické zařízení k měřicím, signalizačním a regulačním účelům, kontrolní hodiny; (15) hudební nástroje; (16) papír, lepenka a výrobky z těchto materiálů, nezahrnuté do jiných tříd, tiskařské výrobky, knihvazačské potřeby, fotografie, papírnické zboží, lepidla pro papírnictví nebo domácnost, umělecké potřeby, štetce, psací stroje a kancelářské potřeby (s výjimkou nábytku), učební pomůcky (s výjimkou přístrojů), obaly z plastických hmot (nezahrnuté do jiných tříd), fólie z umělých hmot na balení, jednorázové plenky, plenkové kalhotky z papíru a buničiny, kancelářské potřeby zahrnuté v této třídě, tiskací litery, štočky; (17) polotovary z plastických hmot (fólie, izolační fólie, desky, tyče, hadice, hadičky, trubky ohebné nekovové, granule), kromě fólií na balení, hmoty těsnící, ucpávkové, izolační materiály a obaly zahrnuté v této třídě, hadice, náhražky gumy, kaučuku, polyolefiny, pryžové a gumové dopravní pásy, pryžové výrobky; (18) kůže a imitace kůže, výrobky z těchto materiálů nezahrnuté do jiných tříd, zvířecí kůže, batohy, kufrý a zavazadla, cestovní potřeby zahrnuté v této třídě, např. cestovní kufrý, obaly na oděvy (cestovní), tašky cestovní, deštníky, slunečníky a hole, biče a sedlářské výrobky; (19) asfalt, asfaltové výrobky pro stavební účely, smola, živice, dehet, výrobky pro stavbu cest, asfalto-živicové emulze, nekovové stavební materiály, nekovové neohébné stavební trubky, nekovové přenosné konstrukce, nekovové monumenty, přírodní a umělé kámen, tlakové potrubí nekovové; (20) nábytek, zrcadla, rámy, výrobky ze dřeva, korku, rákosu, ratanu, proutí, rohů, kostí, slonoviny, kostic, želvoviny, jantaru, perleti, mořské pěny, náhražek všech těchto surovin a z plastických hmot, nezahrnuté do jiných tříd, nádoby z umělých hmot jako obaly, reklamní předměty nafukovací, matrace nafukovací, kromě matrací k léčebným účelům, podušky nafukovací, kromě podušek k léčebným účelům; (21) náčiní, výrobky a nádoby pro domácnost nebo kuchyň nikoliv z drahých kovů, ani postříbených nebo pozlacených kovů, hřebeny, mycí houby, kartáče, čisticí prostředky, plastové prostírání, sklo, porcelán, majolika a výrobky z těchto materiálů, lahve, vázičky, sklenice, těžítka ze skla a porcelánu, nápojové lahve, tepelně izolační nádoby, termosky na nápoje, termosky na jídlo, nádobí, smaltované domácí a kuchyňské nádobí, náčiní, předměty a nádoby, podnosy a podložky pro karafy, nádoby a nádobí z plastických nebo jiných hmot pro domácnost, malé aparáty k sekání, mletí, lisování s ručním pohonem, přístroje z plastických hmot a porcelánu, zejména stolní, kávové, čajové, na koření a na vajíčka, elektrické zubní kartáčky; (22) textilní vlákna, umělohmotná vlákna pro textilní účely, plachty, plachtoviny, stany, pytle (neobsažené v jiných třídách), lana, provazy, textilní materiály ze surových vláken, obaly na absorpční činidla, vlákna nekovová pro použití v zemědělství; (23) vlákna k textilnímu použití; (24) ubrusy a textilie zahrnuté v této třídě, nánosované textilie pro použití zejména v oděvním, obuvnickém, čalounickém průmyslu, látky a textilní zboží nezahrnuté v jiných třídách; (25) oděvy, obuv, oděvní doplňky, kloboučnické zboží, pláštěnky, rukavice, vše zahrnuté v této třídě; (26) krajky a výšivky, stuhy a tkanice, knoflíky, háčky a šňorovací dírky, špendlíky a jehly, umělé květiny; (27) koberce, rohože, rohožky, linoleum a ostatní podlahové krytiny, tapety na zeď z jiných než textilních materiálů; (28) hračky, sportovní rukavice zahrnuté v této třídě, vánoční ozdoby; (29) potravinové doplňky, ne pro lékařské účely (zařazené v této třídě) a obsahující látky živočišného původu, protein pro lidskou spotřebu, proteinové výrobky a přípravky pro výživu, přípravky zvláštní výživy pro sportovce nebo osoby s vysokým energetickým výdejem (zařazené v této třídě), tuky, jedlé oleje, výživné přípravky pro denní doplnění

stravy jako instantní strava nebo samostatná směs, skládající se hlavně z mléka v prášku nebo živočišných proteinů, také s přísadkou vitamínů nebo minerálů nebo stopových prvků nebo cukru, mléko, mléčné výrobky, jogurty, sýry, mražené a solené arašidy, sušené ovoce, polévky, vývary, bujóny; (30) káva, čaj, kakao, cukr, tapioka, ságo, náhražky kávy, mouky a výrobky z obilnin, chléb, pekařské a cukrářské výrobky, zmrzlina, med, sirup z melasy, kvasnice, kypřicí prášek, sůl, hořčice, ocet, omáčky (s výjimkou salátových záливоk), koření, led; (31) krmiva pro zvířata, krmné směsi na výkrm hospodářských zvířat, výrobky zahradnické, čerstvé ovoce a zelenina, živé rostliny, zahradnické produkty, slad; (32) nealkoholické nápoje všeho druhu včetně nápojů minerálních, piva, šumivých, energetických a nápojů pro diabetiky a dietetiky, stolní a minerální vody, sirupy a jiné přípravky k přípravě nápojů, ovocné šťávy a nápoje z ovocných šťáv, nápoje v práškové formě, nízkoalkoholické nápoje, šumivé a jiné nealkoholické nápoje; (33) alkoholické nápoje (s výjimkou piva); (34) tabák, tabákové výrobky, pouzdra na cigarety a doutníky, s výjimkou pouzder z drahých kovů, cigaretové filtry, cigaretové špičky, popelníky, dózy na tabák s výjimkou dóz z drahých kovů, zapalovače pro kuřáky, zápalky; (35) propagační činnost v oblasti obchodu a služeb, propagační služby, činnost organizačních a personálních poradců, automatizované zpracování dat, obchodní průzkum, obchodní nebo podnikatelské informace, reklama, zprostředkovatelská činnost v oblasti obchodu, psychologické testování pro výběr zaměstnanců, konkursní a výběrové řízení; (36) finanční a operativní leasing, vystavování cestovních šeků, zprostředkování a zajišťování pojištění, bankovníctví, finanční operace, celní služby, služby daňových odhadů, finanční informace, finanční analýzy, odhady a oceňování, finanční služby a poradenství, oceňování a odhady nemovitostí, pronájem, správa a zprostředkování nemovitostí, zprostředkování pojištění, správa majetku, pronájem nemovitých věcí a nebytových prostor; (37) diagnostika výrobního a strojního zařízení, revize, montáže, opravy a údržba elektrických a chemických zařízení, montáž, opravy, rekonstrukce, periodické zkoušky vyhrazených tlakových zařízení, revizní zkoušky vyhrazených plynových a chemických zařízení, plnění tlakových nádob, provádění průmyslových staveb, montáž a opravy chemických a energetických zařízení včetně strojního příslušenství, revize a zkoušky provozovaných kotlů a tlakových nádob, revizní zkoušky, montáž a opravy zdvihacích zařízení, montáž a údržba potrubních rozvodů, opravy kolejových vozidel, opravy a revize motorových vozidel, čištění a údržba motorových vozidel, opravy ostatních motorových dopravních prostředků, písmomalířství, opravy komunikační sítě, opravy pryžových výrobků, služby pronájmu nářadí a konstrukčního materiálu, stavebnictví, stavební dozor pro průmysl, plnění tlakových lahví na plyny, kompletní servis dýchací techniky, prošetřování poruch a havárií výrobního zařízení; (38) telekomunikační služby, provoz dálkopisu, faxu, elektronická pošta, přenos zpráv a obrazových informací pomocí počítače; (39) doprava a skladování, balení zboží, zahraniční zasilatelství, tuzemské zasilatelství, provozování železniční dopravy - vlečky, silniční motorová doprava, pronájem motorových vozidel, doprava cestujících, kontrola vozidel, zásobování, doprava a uskladňování ropy a výrobků z ropy, kapalných a plyných paliv, provozování cestovní kanceláře včetně přepravy osob, záchranné služby, doprava a skladování odpadu, distribuce podnikového týdeníku; (40) zpracování ropy, broušení a tvarování skla, likvidace odpadů, likvidace ropných havárií, likvidace, recyklace, spalování a zpracování odpadu, úprava a zpracování materiálů zahrnutých v této třídě, sítotisk, stereotypie, ofsetový tisk, svařecké práce, poskytování informací a konzultací týkající se zpracování surovin, polotovarů a výrobků, poradenská a technická činnost při zpracování organických a anorganických barviv, pigmentů, opticky zjasňujících prostředků, poradenská činnost v oblasti svařování, čerpání a stáčení minerálních a podzemních vod; (41) vzdělávání a rekvalifikace, výchova, sportovní výcvik, školení, vyučování, vydávání podnikového týdeníku, vydávání knih, příruček, sborníků, činnost v kulturní oblasti, provoz sportovního klubu, provozování sportovních a kulturních akcí všeho druhu, provoz kulturního zařízení, provozování sauny, bazénů, sportovišť, provoz výcvikové komory, fotografické

služby; (42) konstrukční a projektová činnost, počítačové programování, počítačové programy – aktualizace, instalace a kopírování, tvorba software, pronájem počítačů a počítačového software, chemické analýzy, projektování elektrických zařízení, chemické inženýrství v oboru výroby a zpracování chemických látek všeho druhu, v oboru zpracování ropy, výroby monomerů a polymerů, technických plynů, katalyzátorů, zaměřené převážně na vývoj technologických procesů a zařízení, poskytování informací a konzultací týkajících se výzkumu, vývoje, engineeringu, technologie, jakosti, použitelnosti surovin, polotovarů, výrobků v uvedeném oboru, činnost dokumentační, normalizační, technologicko-informační, poradenství a konzultační služby v oblasti duševního vlastnictví, licence duševního vlastnictví, ochrana duševního vlastnictví, licence k průmyslovým právům, projektování a výzkumně vývojová činnost v oblasti chemické výroby, zejména v oboru zpracování ropy, petrochemické výroby, monomerů a plastických hmot, inženýrská, projekční a konstrukční činnost, technické kreslení, provádění geodetických a kartografických prací na území ČR, tvorba software, poradenská činnost v oblasti chemie, technologie a průmyslových aplikací, poradenská a technická činnost při výzkumu, vývoji a aplikaci organických a anorganických barviv, pigmentů, opticky zjasňujících prostředků, koloristické práce a služby, analýzy chemické, analytické a laboratorní práce včetně poradenské činnosti v oboru analytické chemie, sociologické služby, destruktivní a nedestruktivní zkoušení kovových výrobků, atestace materiálu, projekce komunikační sítě, právnícké služby; (43) bary (služby), hotelové služby, hotely (rezervace), jídelny a závodní jídelny, kavárny, penziony, penziony (rezervace), poskytování přechodného ubytování, provoz hotelového ubytování, přechodné ubytování (rezervace), restaurace, ubytovací, hostinské a restaurační služby; (44) lázně (veřejné) pro hygienické účely, lékařské služby, masáže, ošetřovatelské služby, pronajímání zdravotních (zdravotnických) zařízení, psycholog (služby), sanatoria, zotavovny, soukromé kliniky nebo sanatoria, stomatologie, zdravotní péče, zdravotnická střediska, zkrášlovací salóny, provozování veřejných lázní; (45) ostraha objektů a osob, služby detektivní kanceláře, doprovod osob, služby osobních strážců, záchranné služby, hašení požárů, hlídací noční služby, otevírání bezpečnostních zámků, monitorování bezpečnostních a poplašných zařízení, poradenství v oblasti bezpečnosti, pořádková služba, poradenská a konzultační činnost v oblasti bezpečnosti práce.

(511) 1, 2, 3, 4, 5, 6, 7, 8, 9, 10, 11, 12, 13, 14, 15,
16, 17, 18, 19, 20, 21, 22, 23, 24, 25, 26, 27, 28,
29, 30, 31, 32, 33, 34, 35, 36, 37, 38, 39, 40, 41,
42, 43, 44, 45

(210) O-359596

(111) **281700**
(220) 21.09.2004
(151) 26.06.2006
(540)

KADEŘNICKÝ VELKOOBCHOD
TOMÁŠ DROBNÝ



(730) **Kadeřnický velkoobchod Tomáš Drobný, s.r.o.,**
Volovnice 300, Náchod, 54701, CZ
(740) Ing. Tomáš Pavlica, Lohniského 846/21, Praha 5, 15200
(510) (3) barviva na vlasy, barvy na vousy, kosmetické barvy, pomády, šampóny, vlasové kondicionéry, vlasové krémy, vlasové přelivy, vlasové spreje, vlasová tonika, přípravky na ondulaci, kosmetika, kosmetické přípravky pro pěstění pokožky, zejména krémy, čisticí mléka a oleje, pudry a líčidla, kosmetické přípravky na obočí, kosmetické

přípravky na odličování, přípravky pro péči o nehty, mýdla, přípravky na holení, přípravky pro péči o vlasy v této třídě, pomůcky pro péči o vlasy a pokožku v této třídě; (5) prostředky pro růst vlasů; (8) elektrické i ruční strojky na stříhání vlasů, nůžky, nůžky a strojky na stříhání vousů (elektrické i neelektrické), pinzety, žiletky, britvy, obtahovací řemeny pro britvy, holicí strojky elektrické i neelektrické, manikúrové soupravy včetně elektrických, kulmy a žehličky na vlasy, přístroje na tvarování vlasů, depilační přístroje elektrické i neelektrické; (11) sušiče na vlasy, lampy na kadeření vlasů, zařízení pro sušení rukou, ventilátory, lustry osvětlení pro místnosti, dřezy a umyvadla; (20) kadeřnická křesla, křesla, židle, koše, dávkovače ručníků a mýdel, stojany na časopisy, věšáky na kabáty, nábytek, nábytek pro kadeřnictví, kancelářský nábytek, podnožky, police, regály, stoly, háčky, konzole, tyče, držáky na záclony, zástěny, zrcadla; (21) hřebeny, kartáče, kartáče na vlasy, kartáčky na nehty, zubní kartáčky i elektrické; (35) analýzy velkoobchodních a maloobchodních cen, aranžování výkladů, obchodní nebo podnikatelské informace, marketingové studie, pomoc při řízení obchodní činnosti, služby a poradenství v obchodní činnosti, průzkumy trhu a v obchodní činnosti, reklama, obchodní reklama pro třetí osoby, předvádění pro reklamní účely a podporu prodeje, rozšiřování reklamních materiálů a vzorků zboží, pomoc při vedení účetnictví, dodavatelské služby pro třetí osoby, vývozní a dovozní kanceláře; (39) zprostředkování v oblasti dopravy a distribuce zboží, zprostředkování přepravy, skladování zboží; (42) pomoc v oblasti obchodního práva.

(511) 3, 5, 8, 11, 20, 21, 35, 39, 42

(210) O-359547

Zániky ochranných známek uplynutím doby platnosti

Kapitola obsahuje údaje o ochranných známkách, které zanikly uplynutím doby platnosti podle ustanovení § 29 odst. 1 zákona č. 441/2003 Sb.

Číslo zápisu	Datum zániku						
109136	08.05.2013	194882	29.04.2013	260508	30.04.2013	263711	06.05.2013
161590	04.05.2013	196648	05.05.2013	260509	30.04.2013	263942	30.04.2013
165628	04.05.2013	258676	06.05.2013	260510	30.04.2013	263943	05.05.2013
179979	30.04.2013	259140	04.03.2013	260511	30.04.2013	263944	05.05.2013
180121	07.05.2013	259494	28.04.2013	260512	30.04.2013	263945	05.05.2013
180478	29.04.2013	259495	28.04.2013	260513	30.04.2013	264321	06.05.2013
180958	05.05.2013	259496	28.04.2013	260514	30.04.2013	265009	29.04.2013
180992	05.05.2013	259500	29.04.2013	260520	02.05.2013	265012	06.05.2013
181000	29.04.2013	259501	29.04.2013	260521	05.05.2013	265797	28.04.2013
181154	27.04.2013	259502	29.04.2013	260522	05.05.2013	266663	28.04.2013
181324	29.04.2013	259506	29.04.2013	260527	05.05.2013	266664	28.04.2013
181329	05.05.2013	259508	30.04.2013	260529	05.05.2013	266665	28.04.2013
181588	04.05.2013	259510	30.04.2013	260530	05.05.2013	266666	28.04.2013
181589	04.05.2013	259511	02.05.2013	260531	05.05.2013	266667	30.04.2013
181590	04.05.2013	259513	02.05.2013	260533	06.05.2013	267400	30.04.2013
181627	11.05.2013	259514	02.05.2013	260534	06.05.2013	269627	29.04.2013
181729	04.05.2013	259516	05.05.2013	260535	06.05.2013	269628	06.05.2013
182587	30.04.2013	259517	05.05.2013	260536	06.05.2013	271549	30.04.2013
182920	06.05.2013	259518	05.05.2013	260537	06.05.2013	271550	06.05.2013
183065	28.04.2013	259519	05.05.2013	260540	06.05.2013	272993	02.05.2013
183482	06.05.2013	259520	05.05.2013	260541	06.05.2013	276450	29.04.2013
183998	06.05.2013	259521	05.05.2013	260542	06.05.2013	276451	29.04.2013
184585	28.04.2013	259522	06.05.2013	260543	06.05.2013	276452	29.04.2013
184618	04.05.2013	259523	06.05.2013	260544	06.05.2013	276453	29.04.2013
184687	07.05.2013	260045	28.04.2013	260545	06.05.2013	277104	30.04.2013
184848	28.04.2013	260052	28.04.2013	260546	06.05.2013	285325	02.05.2013
184961	28.04.2013	260056	02.05.2013	260547	06.05.2013		
184964	29.04.2013	260057	02.05.2013	260548	06.05.2013		
184966	29.04.2013	260058	02.05.2013	260549	06.05.2013		
185109	06.05.2013	260060	02.05.2013	260551	06.05.2013		
185110	06.05.2013	260061	02.05.2013	260552	06.05.2013		
185111	06.05.2013	260062	02.05.2013	261111	28.04.2013		
185745	11.05.2013	260063	02.05.2013	261112	28.04.2013		
186018	30.04.2013	260066	05.05.2013	261119	30.04.2013		
186577	05.05.2013	260067	05.05.2013	261120	30.04.2013		
186656	28.04.2013	260068	05.05.2013	261121	30.04.2013		
186657	28.04.2013	260069	05.05.2013	261123	30.04.2013		
187060	29.04.2013	260070	05.05.2013	261128	30.04.2013		
187073	07.05.2013	260071	05.05.2013	261129	05.05.2013		
187162	28.04.2013	260351	12.03.2013	261132	06.05.2013		
187463	05.05.2013	260482	28.04.2013	261134	06.05.2013		
187466	11.05.2013	260483	28.04.2013	261136	06.05.2013		
188164	05.05.2013	260484	28.04.2013	261916	28.04.2013		
188687	06.05.2013	260486	28.04.2013	261918	29.04.2013		
189212	05.05.2013	260493	29.04.2013	261919	30.04.2013		
190152	03.05.2013	260494	29.04.2013	261923	06.05.2013		
190153	03.05.2013	260497	29.04.2013	261924	06.05.2013		
190154	04.05.2013	260503	30.04.2013	261925	06.05.2013		
191808	06.05.2013	260504	30.04.2013	262872	27.04.2013		
192638	29.04.2013	260505	30.04.2013	262875	28.04.2013		
192639	06.05.2013	260506	30.04.2013	262879	30.04.2013		
194881	28.04.2013	260507	30.04.2013	262880	06.05.2013		

Změny vlastníků ochranných známek

Kapitola obsahuje údaje o ochranných známkách, které byly převedeny nebo přešly ve smyslu ustanovení § 15 odst. 1, 2 a § 16 zákona č. 441/2003 Sb. na jiného vlastníka v rozsahu všech zapsaných výrobků nebo služeb.

Číslo zápisu	Dřívější vlastník	Nynější vlastník	S účinností od
183368	HOTEL AXA s.r.o., Na Poříčí 40, Praha 1, 11000, CZ	AXA 1932 s.r.o., Na Poříčí 1051/40, Praha 1, 11000, CZ	18.11.2013
186425	HOTEL AXA s.r.o., Na Poříčí 40, Praha 1, 11000, CZ	AXA 1932 s.r.o., Na Poříčí 1051/40, Praha 1, 11000, CZ	18.11.2013
193338	Jaroslav Veselý - ProMoPro, V Zahradkách 303, Ohrobec, pošta Zvole u Prahy, 25245, CZ	AV MEDIA, a.s., Pražská 1335/63, Praha 10, 10200, CZ	18.11.2013
194165	TA Triumph-Adler Česká republika s.r.o., Michelská 12a/čp. 18, Praha 4, 14501, CZ	COPIA Česká republika s.r.o., Prokopova 2859/7, Praha 3, 13000, CZ	13.11.2013
195557	Ing. Monika Zralá - nakladatelství Akim TM, Losinská 870, Praha 5, 15500, CZ	nakladatelství AKIM, s.r.o., Losinská 870, Praha 5 - Řeporyje, 15500, CZ	13.11.2013
199679	BELVEDERE S.A., 10 avenue Charles Jaffelin, Beaune, 21200, FR	GeVeMa GmbH, Kadekerweg 2, D-24340 Eckernförde, DE	14.11.2013
200031	KAREL DVOŘÁK, a.s., Vožická 2604, Tábor, 39002, CZ	Dvořák Karel, Hradební 3121, Tábor, 39001, CZ	18.11.2013
208681	Imperial Chemical Industries Limited, 26th Floor, Portland House, Bressenden Place, SW1E 5BG London, GB	PPG Architectural Finishes, Inc., One PPG Place, Pittsburgh, PA, US	18.11.2013
233387	DVS Shoe Co., Inc., a California corporation, 955 Francisco Street, 90502 Torrance, CA, US	DVS Footwear International LLC, 1065 Avenue of the Americas, New York, NY, US	18.11.2013
233388	DVS Shoe Co., Inc., a California corporation, 955 Francisco Street, 90502 Torrance, CA, US	DVS Footwear International LLC, 1065 Avenue of the Americas, New York, NY, US	18.11.2013
234553	TOP C s.r.o., Sněmovní 174/7, Praha 1, 11800, CZ	InterScreen, s.r.o., Roháčova 77, Praha 3, 13000, CZ	18.11.2013
235469	Ing. Zralá Monika, Losinská 870, Praha 5 - Řeporyje, 15500, CZ	nakladatelství AKIM, s.r.o., Losinská 870, Praha 5 - Řeporyje, 15500, CZ	13.11.2013
253155	MORAVIA SPORT GROUP spol. s r.o., Teslova 873/2, Ostrava 1, 70200, CZ	DYVERDALEN, SE, Roháčova 188/37, Praha 3, 13000, CZ	14.11.2013
257501	Jaroslav Veselý - ProMoPro, V Zahradkách 303, Ohrobec, p. Zvole u Prahy, 25245, CZ	AV MEDIA, a.s., Pražská 1335/63, Praha 10, 10200, CZ	18.11.2013
263848	MORAVIA SPORT GROUP spol. s r.o., Teslova 873/2, Ostrava 1, 70200, CZ	DYVERDALEN, SE, Roháčova 188/37, Praha 3, 13000, CZ	14.11.2013
264705	DVS SHOE CO., INC., 955 Francisco Street, Torrance, CA, US	DVS Footwear International LLC, 1065 Avenue of the Americas, New York, NY, US	18.11.2013
270109	Moravia Sport Group spol. s r.o., Teslova 2, Ostrava, 70200, CZ	DYVERDALEN, SE, Roháčova 188/37, Praha 3, 13000, CZ	14.11.2013
270110	Moravia Sport Group spol. s r.o., Teslova 2, Ostrava, 70200, CZ	DYVERDALEN, SE, Roháčova 188/37, Praha 3, 13000, CZ	14.11.2013
275273	Ing. Monika Zralá - nakladatelství Akim TM, Losinská 870, Praha 5 - Řeporyje, 15500, CZ	nakladatelství AKIM, s.r.o., Losinská 870, Praha 5 - Řeporyje, 15500, CZ	13.11.2013
296636	International Diet a.s., Pekařská 695/10-10b, Praha 5, 15500, CZ	DP Holding s.r.o., Pekařská 695/10, Praha 5, 15500, CZ	14.11.2013
299150	Cichoň Petr, Nad Santoškou 1911/1, Praha 5, 15000, CZ	CROCODILLE INTERNATIONAL AG, Landstraße 39, Vaduz 9490, LI	13.11.2013
299861	Lippert potraviny s.r.o., Na Rovinách 324/12, Praha 4, 14200, CZ	Lippert group a.s., Pražská 134, Jesenice - Osnice, 25242, CZ	14.11.2013
312568	Lippert potraviny s.r.o., Na Rovinách 324/12, Praha 4, 14200, CZ	Lippert group a.s., Pražská 134, Jesenice - Osnice, 25242, CZ	14.11.2013

Číslo zápisu	Dřívější vlastník	Nynější vlastník	S účinností od
312812	Lippert potraviny s.r.o., Na Rovinách 12, Praha 4, 14200, CZ	Lippert group a.s., Pražská 134, Jesenice - Osnice, 25242, CZ	14.11.2013
314031	SCREEN ING s.r.o., Na Pankráci 1618/30, Praha 4, 14000, CZ	Mlejnek Petr, Brdlickova 200/27, Praha 5 - Motol, 15000, CZ	13.11.2013
314515	BBH IP Services Limited, Agiou Nikolaou 67-69, Flat/Office 103, Egkomi, Nikósie, CY	CEE COLLECT LIMITED, 67-69 Ag. Nicolaou Street, Office 103, 2408 Egkomi, Nikósie, CY	18.11.2013
314516	BBH IP Services Limited, Agiou Nikolaou 67-69, Flat/Office 103, Egkomi, Nikósie, CY	CEE COLLECT LIMITED, 67-69 Ag. Nicolaou Street, Office 103, 2408 Egkomi, Nikósie, CY	18.11.2013
316544	MORAVIA SPORT GROUP spol. s r.o., Teslova 2, Ostrava 1, 70200, CZ	DYVERDALEN, SE, Roháčova 188/37, Praha 3, 13000, CZ	14.11.2013
318166	TOP C s.r.o., Sněmovní 7, Praha 1 - Malá strana, 11800, CZ	InterScreen, s.r.o., Roháčova 77, Praha 3, 13000, CZ	18.11.2013
318837	4 Invest Company, s.r.o., Zborovská 1157/25, Hranice, 75301, CZ	SWEET DELIGHT a.s., Pekařská 695/10, Praha 5, 15500, CZ	14.11.2013
319498	Cichoň Petr, Nad Santoškou 1911/1, Praha 5, 15000, CZ	CROCODILLE INTERNATIONAL AG, Landstraße 39, Vaduz 9490, LI	13.11.2013
330142	Cichoň Petr, Nad Santoškou 1911/1, Praha 5, 15000, CZ	CROCODILLE INTERNATIONAL AG, Landstraße 39, Vaduz 9490, LI	13.11.2013
330865	SCREEN ING s.r.o., V Jámě 699/1, Praha 1, 11000, CZ	Mlejnek Petr, Brdlickova 200/27, Praha 5 - Motol, 15000, CZ	13.11.2013
331318	SCREEN ING s.r.o., V Jámě 699/1, Praha 1, 11000, CZ	Mlejnek Petr, Brdlickova 200/27, Praha 5 - Motol, 15000, CZ	13.11.2013

Změny vlastníků ochranných známek pro část výrobků nebo služeb

Kapitola obsahuje údaje o ochranných známkách, které byly převedeny nebo přešly ve smyslu ustanovení § 15 odst. 1, 2 a § 16 zákona č. 441/2003 Sb. na jiného vlastníka pro některé zapsané výrobky nebo služby.

- (111) **97459** vulkanizační kotle, zdvihadla a zvedáky, zábradlí, zábrany, zahříváče, zámky, zásobníky, součásti a náhradní díly pro všechno uvedené zboží.
- (730) ČKD PRAHA HOLDING, a. s., Václavské náměstí 802/56, Praha 1, 11000, CZ
- (510) Agregáty benzino-elektrické a teplovzdušné, akumulátorové vozíky, akumulátory hydraulické a parní, zařízení pro výrobu acetylenu, armatury všeho druhu, automaty plynové a na vodu, autoklávy, bleskojistky, boilers, briketárny, brzdy, brzdové magnety, zařízení pro cementování a kalení kovů, cyklony, čerpadla všeho druhu, zařízení pro čištění vody a plynu, destilační přístroje, dieslové motory pro veškeré účely, dmychadla, lisovaná dna, dopravní zařízení všeho druhu, dráhy lanové a visuté, přístrojová výzbroj pro dráhy, drapáky, dráty, zařízení dolů a hutí, stroje těžní, vrtací a kutací, desintegrátory, lamače, drtiče, domácí vodárny, dopravní zařízení, přístroje pro zabezpečení dopravy, ekonomisery, elektrické stroje, přístroje a zařízení všeho druhu, elektrické generátory, elektrické instalace, zařízení pro extrakci, filtry, licí formy, garáže a hangáry stabilní i přenosné, generátory na plyn, protipožární zařízení, hloubkoměry, ukazovatele hladiny, hořáky, hřídele, hydranty, zařízení pro hydrocentrály, impregnační zařízení, izolace tepelné i elektrické, izolátory, jeřáby, točny, kondenzační průchodky, měřiče proudu, nabíječky pro akumulátorové baterie, navíječe, paroplynové soustavy, zvlhčovače a vysušovače páry, vozy na odvoz popele, posunovačla, otáčidla, železné i ocelové konstrukce, kotle nízkotlaké, průtlakové, kotle na nejvyšší tlaky, kotelný, regulační zařízení pro kotle, kamna, krby, kompresory a kondensátory všeho druhu, odstředivé kompresory, kalolisy, kalorifery, kanalizační zařízení, kesony, kladkostroje, klosety, ozubená kola, kabely a jejich koncovky, zařízení umýváren, koupelen, plováren a lázní, ledničky, stanice na výrobu ledu, lampy elektrické, lana, lisované výrobky, litina komerční a umělecká, litinové sloupky, ložiska všeho druhu, ložiskové pánve, mědikovecké výrobky všeho druhu, mlýny všeho druhu, mazací zařízení, mosty, stroje a motory parní, vodní, plynové, olejové, benzinové, lihové, na nasávaný plyn, nářadí, nádoby, nádrže a tanky pro hořlaviny, navijáky, nýty, nýťované konstrukce, odlitky ze všech kovů a slitin, odměrky, odolejovače, zařízení pro odvodňovací a zavodňovací stanice, ohříváče všech druhů, indukční pece, veškerá potrubí a jejich spoje, veškerá zařízení pro přenos síly, plechové výrobky, plynárenská zařízení, plynojemy, plynové přístroje, pohonné zařízení, pojistky, přehříváče páry, převodové skříně, radiátory, zařízení pro rafinerie, reflektory pro osvětlování, regulační zařízení, regulátory, retorty, rošty, rozvodné desky, venkovské rozvodny, přístroje a zařízení pro výrobu sladu, piva, lihu, gumy, síry, stělného prachu, vápna, cementu, cihel, chladu, ledu, přístroje a zařízení pro zpracování a úpravu uhlí, veškerá zařízení slévárenská, pro průmysl chemický a hutnický, mlékařský a kvasný, separátory, signální zařízení, soukolí a spojky, spínací rtuťové doteky, dálkové spínače a stykače, expanční spínače, pákové spínače, stykače vzduchové a olejové, regulační spouštěče, tlakovzdušné spouštěče, splachovače, stolice válcovací a mačkací, šrouby a jejich příslušenství, světlomety, technické plyny, zařízení k jejich výrobě, uskladnění a dopravě, tanky, sálavé topení Crittall, tepelná čerpadla, zásobníky na teplou vodu, regenerativní zahříváky, zařízení těžní a pro teplárny, topná tělesa, transformátory, turbíny vodní, parní, plynové a jejich příslušenství, ucpávky, uhelná prádla, uhelné mlýny, sušárny uhlí, důlní třídírny, zařízení pro ústřední topení a uskladnění hmot, skleněné usměrňovače, suché usměrňovače, žhavené usměrňovače (thyatrony), zařízení pro úpravu vzduchu, stavba vrchních vedení, veškerá zařízení pro vrchní vedení, vodní stavby, jezy, plavidlové komory a vrata, zdymadla, výtahy, pohyblivé chodníky a schodiště, válce a válcovací zařízení, ventilátory, vývěvy, byla ke dni 14.11.2013 převedena na:
- (111) **97459**
- (730) ČKD PRAHA HOLDING, a. s., Václavské náměstí 802/56, Praha 1, 11000, CZ
- (510) Agregáty benzino-elektrické a teplovzdušné, akumulátorové vozíky, akumulátory hydraulické a parní, zařízení pro výrobu acetylenu, armatury všeho druhu, automaty plynové a na vodu, autoklávy, bleskojistky, boilers, briketárny, brzdy, brzdové magnety, zařízení pro cementování a kalení kovů, cyklony, čerpadla všeho druhu, zařízení pro čištění vody a plynu, destilační přístroje, dieslové motory pro veškeré účely, dmychadla, lisovaná dna, dopravní zařízení všeho druhu, dráhy lanové a visuté, přístrojová výzbroj pro dráhy, drapáky, dráty, zařízení dolů a hutí, stroje těžní, vrtací a kutací, desintegrátory, lamače, drtiče, domácí vodárny, dopravní zařízení, přístroje pro zabezpečení dopravy, ekonomisery, elektrické stroje, přístroje a zařízení všeho druhu, elektrické generátory, elektrické instalace, zařízení pro extrakci, filtry, licí formy, garáže a hangáry stabilní i přenosné, generátory na plyn, protipožární zařízení, hloubkoměry, ukazovatele hladiny, hořáky, hřídele, hydranty, zařízení pro hydrocentrály, impregnační zařízení, izolace tepelné i elektrické, izolátory, jeřáby, točny, kondenzační průchodky, měřiče proudu, nabíječky pro akumulátorové baterie, navíječe, paroplynové soustavy, zvlhčovače a vysušovače páry, vozy na odvoz popele, posunovačla, otáčidla, železné i ocelové konstrukce, kotle nízkotlaké, průtlakové, kotle na nejvyšší tlaky, kotelný, regulační zařízení pro kotle, kamna, krby, kalolisy, kalorifery, kanalizační zařízení, kesony, kladkostroje, klosety, ozubená kola, kabely a jejich koncovky, zařízení umýváren, koupelen, plováren a lázní, ledničky, stanice na výrobu ledu, lampy elektrické, lana, lisované výrobky, litina komerční a umělecká, litinové sloupky, ložiska všeho druhu, ložiskové pánve, mědikovecké výrobky všeho druhu, mlýny všeho druhu, mazací zařízení, mosty, stroje a motory parní, vodní, plynové, olejové, benzinové, lihové, na nasávaný plyn, nářadí, nádoby, nádrže a tanky pro hořlaviny, navijáky, nýty, nýťované konstrukce, odlitky ze všech kovů a slitin, odměrky, odolejovače, zařízení pro odvodňovací a zavodňovací stanice, ohříváče všech druhů, indukční pece, veškerá potrubí a jejich spoje, veškerá zařízení pro přenos síly, plechové výrobky, plynárenská zařízení, plynojemy, plynové přístroje, pohonné zařízení, pojistky, přehříváče páry, převodové skříně, radiátory, zařízení pro rafinerie, reflektory pro osvětlování, regulační zařízení, regulátory, retorty, rošty, rozvodné desky, venkovské rozvodny, přístroje a zařízení pro výrobu sladu, piva, lihu, gumy, síry, stělného prachu, vápna, cementu, cihel, chladu, ledu, přístroje a zařízení pro zpracování a úpravu uhlí, veškerá zařízení slévárenská, pro průmysl chemický a hutnický, mlékařský a kvasný, separátory, signální zařízení, soukolí a spojky, spínací rtuťové doteky, dálkové spínače a stykače, expanční spínače, pákové spínače, stykače vzduchové a olejové, regulační spouštěče, tlakovzdušné spouštěče, splachovače, stolice válcovací a mačkací, šrouby a jejich příslušenství, světlomety, technické plyny, zařízení k jejich výrobě, uskladnění a dopravě, tanky, sálavé topení Crittall, tepelná čerpadla, zásobníky na teplou vodu, regenerativní zahříváky, zařízení těžní a pro teplárny, topná tělesa, transformátory, turbíny vodní, parní, plynové a jejich příslušenství, ucpávky, uhelná prádla, uhelné mlýny, sušárny uhlí, důlní třídírny, zařízení pro ústřední topení a uskladnění hmot, skleněné usměrňovače, suché usměrňovače, žhavené usměrňovače (thyatrony), zařízení pro úpravu vzduchu, stavba vrchních vedení, veškerá

zařízení pro vrchní vedení, vodní stavby, jezy, plavidlové komory a vrata, zdymadla, výtahy, pohyblivé chodníky a schodiště, válce a válcovací zařízení, ventilátory, vývěvy, vulkanizační kotle, zdvihadla a zvedáky, zábradlí, zábrany, zahříváče, zámky, zásobníky, součásti a náhradní díly pro všechno uvedené zboží.

a

- (111) **97459B**
(730) Howden Kompresory s.r.o., V celnici 1031/4, Praha 1, 11000, CZ
(510) (7) kompresory a kondensátory všeho druhu, odstředivé kompresory.

- (111) **153257**
(730) ČKD PRAHA HOLDING, a. s., Václavské náměstí 602/56, Praha 1, 11000, CZ

- (510) Turbokompresory a turbodmychadla na vzduch a jiné plyny, axiální kompresory, parní turbíny, tepelné elektrárny stavebnicové, transformátory energetické regulační i neregulační, tlumivky, transformátory pro usměrňovače, transformátory všeho druhu jako zkušební, pecové, pro elektrolysu, transformátorové přepínače, transformátory měřicí; hydroalternátory vertikální a horizontální, synchronní alternátory a motory dvou i vícepólové, velké synchronní motory dvou i vícepólové, velké stejnosměrné motory a řídicí dynamo, budiče, trakční stejnosměrné motory; rtuťové usměrňovače ocelové, usměrňovače stykové, usměrňovače rotační, příslušenství usměrňovačů jako rozvaděče, vakuové agregáty, vývěvy a vakuoměry, úplné měřimy; elektrická výzbroj dieselelektrických lokomotiv a motorových vozů, tramvají, trolejbusů, důlní lokomotivy trolejové a akumulátorové, elektrické topení pro vagóny; elektrické pohony těžních strojů na proud střídavý i stejnosměrný, průmyslové pohony všeho druhu, zejména pro doly, hutě, chemický a chladírenský průmysl, papírny; elektrické obloukové pece, elektrické svářečky; elektrické přístroje pro napětí všeho druhu, bleskojistky, vypínače expansní, máloolejové, vzduchové, rychlovypínače, jističe, stykače, regulátory a odpory, odbuzovací zařízení, odpojovače, podpěrky, průchodky, plynová relé, různé druhy elektr. relé, nevybušné spínací skříně, rozvaděče skříně i panelové, rozvodny, řídicí ventilové skříně, výroby stlačeného vzduchu, přístroje pro defektoskopii, betatrony, stiloskopy, kalorimetry; naftové motory, parní stroje a příslušenství, lokomobily, pístové kompresory a příslušenství, vývěvy, strojní zařízení na výrobu chladu a ledu, tepelná čerpadla, hydraulické převody, traktory; parní kotle všeho druhu, zauhlovací zařízení, odstruskovací zařízení mechanické, odstruskovací zařízení hydraulické, zařízení na úpravu průmyslových vod a veškeré příslušenství; bagry, drapáky, jeřáby, autojeřáby, jeřáby pojízdné portálové, vyprošťovací auta, výtahy, pevná zdvihadla, stroje na úpravu cest a silnic, rypadla, jeřábové kočky, lisy na salmiak; vodní stavby, jezy, plavidlové komory a vrata; zdymadla, ocelové konstrukce, zařízení dolů, těžní stroje, těžní zařízení, zařízení pro úpravu uhlí, důlní třídírny, nakladače, zařízení pro hydrocentrály - vodní turbíny a jejich příslušenství, regulátory, vodní uzávěry, dvoustojanové vislé soustruhy, karusely, okružní pily na kov, kotle automatické, kotle sálavé, kalolisy, plynové generátory, hydraulické spojky, zařízení pro chemický průmysl, autoklávy, tlakové litinové nádoby, sulfonátory, nitrátory, tavicí kotle, odpařovací pánve, reduktory, výměníky tepla, kolové mlýny, litina kanalizační a odlitky ze šedé litiny a ocelolitin, litina smaltovaná, vany; ruční elektromechanické nářadí, svařovací stroje a automaty, svářecí a licí stroje pro dentální účely; akumulátorové vozíky; řeznické stroje.

a

- (111) **153257B**
(730) Howden Kompresory s.r.o., V celnici 1031/4, Praha 1, 11000, CZ
(510) (7) turbokompresory a turbodmychadla na vzduch a jiné plyny, axiální kompresory, výroby stlačeného vzduchu, pístové kompresory a příslušenství.

- (111) **153258**
(730) ČKD PRAHA HOLDING, a. s., Václavské náměstí 802/56, Praha 10, 11000, CZ

- (510) Turbokompresory a turbodmychadla na vzduch a jiné plyny, axiální kompresory, parní turbíny, tepelné elektrárny stavebnicové, transformátory energetické regulační i neregulační, tlumivky, transformátory pro usměrňovače, transformátory všeho druhu, jako zkušební, pecové, pro elektrolysu, transformátorové přepínače, transformátory měřicí; hydroalternátory vertikální a horizontální, synchronní alternátory a motory dvou i vícepólové, velké synchronní motory dvou i vícepólové, velké stejnosměrné motory a řídicí dynamo, budiče, trakční stejnosměrné motory; rtuťové usměrňovače ocelové, usměrňovače stykové, usměrňovače rotační, příslušenství usměrňovačů jako rozvaděče, vakuové agregáty, vývěvy a vakuoměry, úplné měřimy; elektrická výzbroj dieselelektrických lokomotiv a motorových vozů, tramvají, trolejbusů, důlní lokomotivy trolejové a akumulátorové, elektrické topení pro vagóny; elektrické

všeho druhu jako zkušební, pecové, pro elektrolysu, transformátorové přepínače, transformátory měřicí; hydroalternátory vertikální a horizontální, synchronní alternátory a motory dvou i vícepólové, velké synchronní motory dvou i vícepólové, velké stejnosměrné motory a řídicí dynamo, budiče, trakční stejnosměrné motory; rtuťové usměrňovače ocelové, usměrňovače stykové, usměrňovače rotační, příslušenství usměrňovačů jako rozvaděče, vakuové agregáty, vývěvy a vakuoměry, úplné měřimy; elektrická výzbroj dieselelektrických lokomotiv a motorových vozů, tramvají, trolejbusů, důlní lokomotivy trolejové a akumulátorové, elektrické topení pro vagóny; elektrické pohony těžních strojů na proud střídavý i stejnosměrný, průmyslové pohony všeho druhu, zejména pro doly, hutě, chemický a chladírenský průmysl, papírny; elektrické obloukové pece, elektrické svářečky; elektrické přístroje pro napětí všeho druhu, bleskojistky, vypínače expansní, máloolejové, vzduchové, rychlovypínače, jističe, stykače, regulátory a odpory, odbuzovací zařízení, odpojovače, podpěrky, průchodky, plynová relé, různé druhy elektr. relé, nevybušné spínací skříně, rozvaděče skříně i panelové, rozvodny, řídicí ventilové skříně, přístroje pro defektoskopii, betatrony, stiloskopy, kalorimetry; naftové motory, parní stroje a příslušenství, lokomobily, vývěvy, strojní zařízení na výrobu chladu a ledu, tepelná čerpadla, hydraulické převody, traktory; parní kotle všeho druhu, zauhlovací zařízení, odstruskovací zařízení mechanické, odstruskovací zařízení hydraulické, zařízení na úpravu průmyslových vod a veškeré příslušenství; bagry, drapáky, jeřáby, autojeřáby, jeřáby Presto, jeřáby pojízdné portálové, vyprošťovací auta, výtahy, pevná zdvihadla, stroje na úpravu cest a silnic, rypadla, jeřábové kočky, lisy na salmiak; vodní stavby, jezy, plavidlové komory a vrata; zdymadla, ocelové konstrukce, zařízení dolů, těžní stroje, těžní zařízení, zařízení pro úpravu uhlí, důlní třídírny, nakladače, zařízení pro hydrocentrály - vodní turbíny a jejich příslušenství, regulátory, vodní uzávěry, dvoustojanové vislé soustruhy, karusely, okružní pily na kov, kotle automatické, kotle sálavé, kalolisy, plynové generátory, hydraulické spojky, zařízení pro chemický průmysl, autoklávy, tlakové litinové nádoby, sulfonátory, nitrátory, tavicí kotle, odpařovací pánve, reduktory, výměníky tepla, kolové mlýny, litina kanalizační a odlitky ze šedé litiny a ocelolitin, litina smaltovaná, vany; ruční elektromechanické nářadí, svařovací stroje a automaty, svářecí a licí stroje pro dentální účely; akumulátorové vozíky; řeznické stroje.

byla ke dni 14.11.2013 převedena na:

- (111) **153257**
(730) ČKD PRAHA HOLDING, a. s., Václavské náměstí 602/56, Praha 1, 11000, CZ
(510) Parní turbíny, tepelné elektrárny stavebnicové, transformátory energetické regulační i neregulační, tlumivky, transformátory pro usměrňovače, transformátory

pohony těžních strojů na proud střídavý i stejnosměrný, průmyslové pohony všeho druhu, zejména pro doly, hutě, chemický a chladírenský průmysl, papírny; elektrické obloukové pece, elektrické svářečky; elektrické přístroje pro napětí všeho druhu,bleskojistky, vypínače expansní, máloolejové, vzduchové, rychlo vypínače, jističe, stykače, regulátory a odpory, odbuzovací zařízení, odpojovače, podpěrky, průchodky, plynová relé, různé druhy elektr. relé, nevýbušné spínací skříně, rozvaděče skříně i panelové, rozvodny, řídicí ventilové skříně, výrobní stlačeného vzduchu, přístroje pro defektoskopii, betatrony, stiloskopy, kalorimetry; naftové motory, parní stroje a příslušenství, lokomobily, pístové kompresory a příslušenství, vývěvy, strojní zařízení na výrobu chladu a ledu, tepelná čerpadla, hydraulické převody, traktory; parní kotle všeho druhu, zahřívací zařízení, odstruskovací zařízení mechanické, odstruskovací zařízení hydraulické, zařízení na úpravu průmyslových vod a veškeré příslušenství; bagry, drapáky, jeřáby, autojeřáby, jeřáby Presto, jeřáby pojízdné portálové, vyprošťovací auta, výtahy, pevná zdvihadla, stroje na úpravu cest a silnic, rypadla, jeřábové kočky, lisy na salmiak; vodní stavby, jezy, plavidlové komory a vrata; zdymadla, ocelové konstrukce, zařízení dolů, těžní stroje, těžní zařízení, zařízení pro úpravu uhlí, důlní třídírny, nakladače, zařízení pro hydrocentrály - vodní turbíny a jejich příslušenství, regulátory, vodní uzávěry, dvoustojanové svislé soustruhy, karusely, okružní pily na kov, kotle automatické, kotle sálavé, kalolisy, plynové generátory, hydraulické spojky, zařízení pro chemický průmysl, autoklávy, tlakové litinové nádoby, sulfonátory, nitrátory, tavicí kotle, odpařovací pánve, reduktory, výměníky tepla, kolové mlýny, litina kanalizační a odlitky ze šedé litiny a ocelolitin, litina smaltovaná, vany; ruční elektromechanické nářadí, svařovací stroje a automaty, svářecí a lící stroje pro dentální účely; akumulátorové vozíky; řeznické stroje.

byla ke dni 14.11.2013 převedena na:

- (111) **153258**
(730) ČKD PRAHA HOLDING, a. s., Václavské náměstí 802/56, Praha 1, 11000, CZ
(510) Parní turbíny, tepelné elektrárny stavebnicové, transformátory energetické regulační i neregulační, tlumivky, transformátory pro usměrňovače, transformátory všeho druhu, jako zkušební, pecové, pro elektrolysu, transformátorové přepínače, transformátory měřicí; hydroalternátory vertikální a horizontální, synchronní alternátory a motory dvou i vícepólové, velké synchronní motory dvou i vícepólové, kompensátory účinníku dvou i vícepólové, velké stejnosměrné motory a řídicí dynamo, budiče, trakční stejnosměrné motory; rtuťové usměrňovače ocelové, usměrňovače stykové, usměrňovače rotační, příslušenství usměrňovačů jako rozvaděče, vakuové agregáty, vývěvy a vakuoměry, úplné měnírný; elektrická výzbroj dieselelektrických lokomotiv a motorových vozů, tramvají, trolejbusů, důlní lokomotivy trolejové a akumulátorové, elektrické topení pro vagony; elektrické pohony těžních strojů na proud střídavý i stejnosměrný, průmyslové pohony všeho druhu, zejména pro doly, hutě, chemický a chladírenský průmysl, papírny; elektrické obloukové pece, elektrické svářečky; elektrické přístroje pro napětí všeho druhu, bleskojistky, vypínače expansní, máloolejové, vzduchové, rychlo vypínače, jističe, stykače, regulátory a odpory, odbuzovací zařízení, odpojovače, podpěrky, průchodky, plynová relé, různé druhy elektr. relé, nevýbušné spínací skříně, rozvaděče skříně i panelové, rozvodny, řídicí ventilové skříně, přístroje pro defektoskopii, betatrony, stiloskopy, kalorimetry; naftové motory, parní stroje a příslušenství, lokomobily, vývěvy, strojní zařízení na výrobu chladu a ledu, tepelná čerpadla, hydraulické převody, traktory; parní kotle všeho druhu, zahřívací zařízení, odstruskovací zařízení mechanické, odstruskovací zařízení hydraulické, zařízení na úpravu průmyslových vod a veškeré příslušenství; bagry, drapáky, jeřáby, autojeřáby, jeřáby Presto, jeřáby pojízdné portálové, vyprošťovací auta, výtahy, pevná zdvihadla, stroje na úpravu cest a silnic, rypadla, jeřábové kočky, lisy na salmiak; vodní stavby, jezy, plavidlové komory a vrata; zdymadla, ocelové konstrukce, zařízení dolů, těžní stroje, těžní zařízení, zařízení pro úpravu

uhlí, důlní třídírny, nakladače, zařízení pro hydrocentrály - vodní turbíny a jejich příslušenství, regulátory, vodní uzávěry, dvoustojanové svislé soustruhy, karusely, okružní pily na kov, kotle automatické, kotle sálavé, kalolisy, plynové generátory, hydraulické spojky, zařízení pro chemický průmysl, autoklávy, tlakové litinové nádoby, sulfonátory, nitrátory, tavicí kotle, odpařovací pánve, reduktory, výměníky tepla, kolové mlýny, litina kanalizační a odlitky ze šedé litiny a ocelolitin, litina smaltovaná, vany; ruční elektromechanické nářadí, svařovací stroje a automaty, svářecí a lící stroje pro dentální účely; akumulátorové vozíky; řeznické stroje.

- a
(111) **153258B**
(730) Howden Kompresory s.r.o., V celnici 1031/4, Praha 10, 11000, CZ
(510) (7) turbokompresory a turbodmychadla na vzduch a jiné plyny, axiální kompresory, výrobní stlačeného vzduchu, pístové kompresory a příslušenství.
(111) **153259**
(730) ČKD PRAHA HOLDING, a. s., Václavské náměstí 802/56, Praha 1, 11000, CZ
(510) Turbokompresory a turbodmychadla na vzduch a jiné plyny, axiální kompresory, parní turbíny, tepelné elektrárny stavebnicové, transformátory energetické regulační i neregulační, tlumivky, transformátory pro usměrňovače, transformátory všeho druhu jako zkušební, pecové, pro elektrolysu, transformátorové přepínače, transformátory měřicí; hydroalternátory vertikální a horizontální, synchronní alternátory a motory dvou i vícepólové, velké synchronní motory dvou i vícepólové, kompensátory účinníku dvou i vícepólové, velké stejnosměrné motory a řídicí dynamo, budiče, trakční stejnosměrné motory; rtuťové usměrňovače ocelové, usměrňovače stykové, usměrňovače rotační, příslušenství usměrňovačů jako rozvaděče, vakuové agregáty, vývěvy a vakuoměry, úplné měnírný; elektrická výzbroj dieselelektrických lokomotiv a motorových vozů, tramvají, trolejbusů, elektrické topení pro vagony; elektrické pohony těžních strojů na proud střídavý i stejnosměrný, průmyslové pohony všeho druhu, zejména pro doly, hutě, chemický a chladírenský průmysl, papírny; elektrické obloukové pece; elektrické přístroje pro napětí všeho druhu, bleskojistky, vypínače expansní, máloolejové, vzduchové, rychlo vypínače, jističe, stykače, regulátory a odpory, odbuzovací zařízení, odpojovače, podpěrky, průchodky, plynová relé, různé druhy elektr. relé, nevýbušné spínací skříně, rozvaděče skříně i panelové, rozvodny, řídicí ventilové skříně, výrobní stlačeného vzduchu, betatrony; naftové motory, parní stroje a příslušenství, pístové kompresory a příslušenství, vývěvy, strojní zařízení na výrobu chladu a ledu, tepelná čerpadla, hydraulické převody; parní kotle všeho druhu, zahřívací zařízení, odstruskovací zařízení mechanické, odstruskovací zařízení hydraulické, zařízení na úpravu průmyslových vod a veškeré příslušenství; drapáky, jeřáby, autojeřáby, jeřáby Presto, jeřáby pojízdné portálové, výtahy, pevná zdvihadla, jeřábové kočky; vodní stavby, jezy, plavidlové komory a vrata; zdymadla, ocelové konstrukce, zařízení dolů, těžní stroje, těžní zařízení, zařízení pro úpravu uhlí, důlní třídírny, nakladače, zařízení pro hydrocentrály - vodní turbíny a jejich příslušenství, regulátory, vodní uzávěry, kotle automatické, kotle sálavé, kalolisy, plynové generátory, hydraulické spojky, zařízení pro chemický průmysl, autoklávy, tlakové litinové nádoby, sulfonátory, nitrátory, tavicí kotle, odpařovací pánve, reduktory, výměníky tepla, kolové mlýny, litina kanalizační a odlitky ze šedé litiny a ocelolitin, litina smaltovaná, vany; akumulátorové vozíky.

byla ke dni 14.11.2013 převedena na:

- (111) **153259**
(730) ČKD PRAHA HOLDING, a. s., Václavské náměstí 802/56, Praha 1, 11000, CZ
(510) Parní turbíny, tepelné elektrárny stavebnicové, transformátory energetické regulační i neregulační, tlumivky, transformátory pro usměrňovače, transformátory

všeho druhu jako zkušební, pecové, pro elektrolysu, transformátorové přepínače, transformátory měřicí; hydroalternátory vertikální a horizontální, synchronní alternátory a motory dvou i vícepólové, velké synchronní motory dvou i vícepólové, kompensátory účinníku dvou i vícepólové, velké stejnosměrné motory a řídicí dynamo, budiče, trakční stejnosměrné motory; rtuťové usměrňovače ocelové, usměrňovače stykové, usměrňovače rotační, příslušenství usměrňovačů jako rozvaděče, vakuové agregáty, vývěvy a vakuoměry, úplné měřírny; elektrická výzbroj dieselelektrických lokomotiv a motorových vozů, tramvají, trolejbusů, elektrické topení pro vagóny; elektrické pohony těžních strojů na proud střídavý i stejnosměrný, průmyslové pohony všeho druhu, zejména pro doly, hutě, chemický a chladírenský průmysl, papírny; elektrické obloukové pece; elektrické přístroje pro napětí všeho druhu, bleskojistky, vypínače expansní, máloolejové, vzduchové, rychlovypínače, jističe, stykače, regulátory a odpory, odbuzovací zařízení, odpojovače, podpěrky, průchodky, plynová relé, různé druhy elektr. relé, nevýbušné spínací skříně, rozvaděče skříně i panelové, rozvody, řídicí ventilové skříně, betatrony; naftové motory, parní stroje a příslušenství, vývěvy, strojní zařízení na výrobu chladu a ledu, tepelná čerpadla, hydraulické převody; parní kotle všeho druhu, zauhlovací zařízení, odstruskovací zařízení mechanické, odstruskovací zařízení hydraulické, zařízení na úpravu průmyslových vod a veškeré příslušenství; drapáky, jeřáby, autojeřáby, jeřáby Presto, jeřáby pojízdné portálové, výtahy, pevná zdvihadla, jeřábové kočky; vodní stavby, jezy, plavidlové komory a vrata; zdymadla, ocelové konstrukce, zařízení dolů, těžní stroje, těžní zařízení, zařízení pro úpravu uhlí, důlní třídírny, nakladače, zařízení pro hydrocentrály - vodní turbíny a jejich příslušenství, regulátory, vodní uzávěry, kotle automatické, kotle sálavé, kalolisy, plynové generátory, hydraulické spojky, zařízení pro chemický průmysl, autoklávy, tlakové litinové nádoby, sulfonátory, nitrátory, tavicí kotle, odpařovací pánve, reduktory, výměníky tepla, kolové mlýny, litina kanalizační a odlitky ze šedé litiny a ocelolitiný, litina smaltovaná, vany; akumulátorové vozíky.

a

- (111) **153259B**
(730) Howden Kompresory s.r.o., V celnici 1031/4, Praha 1, 11000, CZ
- (510) (7) turbokompresory a turbodmychadla na vzduch a jiné plyny, axiální kompresory, výrobní stlačeného vzduchu, pístové kompresory a příslušenství.
- (111) **154162**
(730) ČKD PRAHA HOLDING, a. s., Václavské náměstí 802/56, Praha 1, 11000, CZ
- (510) Transformátory energetické regulační i neregulační, tlumivky, transformátory pro usměrňovače, transformátory zkušební, pecové, pro elektrolysu, transformátorové přepínače, transformátory měřicí; hydroalternátory vertikální i horizontální, synchronní alternátory a motory dvou i více pólůvých všech výkonů, asynchronní motory dvou i více pólůvých velkých a největších výkonů, velké stejnosměrné motory a řídicí dynamo, budiče, trakční stejnosměrné motory, kompensátory účinníku dvou i více pólůvých; rtuťové usměrňovače ocelové, usměrňovače stykové, usměrňovače rotační, germaniové usměrňovače, křemíkové usměrňovače, příslušenství usměrňovačů jako rozvaděče, vakuové agregáty, vývěvy a vakuoměry, úplné měřírny, pojízdné měřírny; elektrické výzbroj dieselelektrických lokomotiv a motorových vozů, tramvají, trolejbusů, elektrické topení pro vagóny; elektrické pohony těžních strojů na proud střídavý i stejnosměrný, průmyslové pohony pro doly, hutě, chemický a chladírenský průmysl, papírny; elektrické obloukové pece, metalizační poloautomaty; elektrické přístroje, bleskojistky, vypínače expansní, máloolejové, vzduchové, rychlovypínače, jističe, stykače, regulátory a odpory, odbuzovací zařízení, odpojovače, podpěrky, průchodky, plynová relé, elektrická relé, nevýbušné spínací skříně, rozvaděče skříně i panelové, rozvodny, řídicí ventilové

skříně, výrobní stlačeného vzduchu, přístroje pro defektoskopii, betatrony, kolorimetry; tepelné elektrárny stavebnicové; elektrické trolejové důlní lokomotivy, naftové motory všech druhů; parní stroje a příslušenství; lokomobily; turbokompresory a turbodmychadla na vzduch a plyny, axiální turbokompresory, pístové kompresory všech druhů, pojízdné kompresorové stanice vzduchové, jejich příslušenství; rotační kompresory vzduchové, vývěvy, strojní zařízení na výrobu chladu a ledu, tepelná čerpadla; hydraulické převody; těžní stroje a jejich příslušenství, jako hloubkoměry, stanoviště strojníka, fríční vraty, bobinové vraty, pomocné vraty, těžní klece, skipy, skipoklece, stavítka, těžní lanovnice, klínové úvazky, převinovací cívky, šachetní dvířka, těžní věže, narážecí zařízení pro naložení důlních vozíků do těžní klece, sklopné můstky, normální spádové vozíkové oběhy, vyklápěče důlních vozíků, šikmé řetězovky, posunovací řetězovky, zkrácené vozíkové oběhy, třídící rošty, třídící síta, pásové dopravníky, článkové a hřeblové dopravníky, redlery, konvejory, šnekové dopravníky, korečkové výtahy, výsypky a násypky, spirálové skluzy, stírače jednostranné i oboustranné, zásobníky hlubinné i povrchové, uzávěry zásobníků, zařízení skládek; hydraulické otočné automobilní jeřáby, automobilní vyprošťovací (havarijní) jeřáby, samohybné jeřáby, hradidlové jeřáby; ocelové konstrukce a strojní zařízení vodních děl jako slupice, válcové jezy, klapkové jezy, segmentové a tabulové jezy, vrata plavebních komor, lodní výtahy na sportovní lodě; lopatová rýpadla a příslušenství; pneumatická kolejová brzdá; ocelové konstrukce nýtované a svařované (těžních věží, dopravních mostů pro důlní a ostatní zařízení, třídíren ap.).

byla ke dni 14.11.2013 převedena na:

- (111) **154162**
(730) ČKD PRAHA HOLDING, a. s., Václavské náměstí 802/56, Praha 1, 11000, CZ
- (510) Transformátory energetické regulační i neregulační, tlumivky, transformátory pro usměrňovače, transformátory zkušební, pecové, pro elektrolysu, transformátorové přepínače, transformátory měřicí; hydroalternátory vertikální i horizontální, synchronní alternátory a motory dvou i více pólůvých všech výkonů, asynchronní motory dvou i více pólůvých velkých a největších výkonů, velké stejnosměrné motory a řídicí dynamo, budiče, trakční stejnosměrné motory, kompensátory účinníku dvou i více pólůvých; rtuťové usměrňovače ocelové, usměrňovače stykové, usměrňovače rotační, germaniové usměrňovače, křemíkové usměrňovače, příslušenství usměrňovačů jako rozvaděče, vakuové agregáty, vývěvy a vakuoměry, úplné měřírny, pojízdné měřírny; elektrické výzbroj dieselelektrických lokomotiv a motorových vozů, tramvají, trolejbusů, elektrické topení pro vagóny; elektrické pohony těžních strojů na proud střídavý i stejnosměrný, průmyslové pohony pro doly, hutě, chemický a chladírenský průmysl, papírny; elektrické obloukové pece, metalizační poloautomaty; elektrické přístroje, bleskojistky, vypínače expansní, máloolejové, vzduchové, rychlovypínače, jističe, stykače, regulátory a odpory, odbuzovací zařízení, odpojovače, podpěrky, průchodky, plynová relé, elektrická relé, nevýbušné spínací skříně, rozvaděče skříně i panelové, rozvodny, řídicí ventilové skříně, výrobní stlačeného vzduchu, přístroje pro defektoskopii, betatrony, kolorimetry; tepelné elektrárny stavebnicové; elektrické trolejové důlní lokomotivy, naftové motory všech druhů; parní stroje a příslušenství; lokomobily; vývěvy, strojní zařízení na výrobu chladu a ledu, tepelná čerpadla; hydraulické převody; těžní stroje a jejich příslušenství, jako hloubkoměry, stanoviště strojníka, fríční vraty, bobinové vraty, pomocné vraty, těžní klece, skipy, skipoklece, stavítka, těžní lanovnice, klínové úvazky, převinovací cívky, šachetní dvířka, těžní věže, narážecí zařízení pro naložení důlních vozíků do těžní klece, sklopné můstky, normální spádové vozíkové oběhy, vyklápěče důlních vozíků, šikmé řetězovky, posunovací řetězovky, zkrácené vozíkové oběhy, třídící rošty, třídící síta, pásové dopravníky, článkové a hřeblové dopravníky, redlery, konvejory, šnekové dopravníky, korečkové výtahy, výsypky a násypky, spirálové skluzy, stírače jednostranné i oboustranné, zásobníky hlubinné i povrchové, uzávěry

	zásobníků, zařízení skládek; hydraulické otočné automobilní jeřáby, automobilní vyprošťovací (havarijní) jeřáby, samohybné jeřáby, hradidlové jeřáby; ocelové konstrukce a strojní zařízení vodních děl jako slupice, válcové jezy, klapkové jezy, segmentové a tabulové jezy, vrata plavebních komor, lodní výtahy na sportovní lodě; lopatová rýpadla a příslušenství; pneumatická kolejová brzda; ocelové konstrukce nýtované a svařované (těžních věží, dopravních mostů pro důlní a ostatní zařízení, třídíren ap.).		příslušenství, regulátory, vodní uzávěry, okružní pily na kov, kotle automatické, kotle sálavé, kalolisy, plynové generátory.
a		a	
(111)	154162B	(111)	167153B
(730)	Howden Kompresory s.r.o., V celnici 1031/4, Praha 1, 11000, CZ	(730)	Howden Kompresory s.r.o., V celnici 1031/4, Praha 1, 11000, CZ
(510)	(7) turbokompresory a turbodmychadla na vzduch a plyny, axiální turbokompresory, pístové kompresory všech druhů, pojízdné kompresorové stanice vzduchové, jejich příslušenství; rotační kompresory vzduchové.	(510)	(7) turbokompresory a turbodmychadla na vzduch a jiné plyny, axiální kompresory, pístové kompresory a příslušenství.
(111)	167153	(111)	167288
(730)	ČKD PRAHA HOLDING, a. s., Václavské náměstí 802/56, Praha 1, 11000, CZ	(730)	ČKD PRAHA HOLDING, a. s., Václavské náměstí 802/56, Praha 1, 11000, CZ
(510)	Turbokompresory a turbodmychadla na vzduch a jiné plyny, axiální kompresory, transformátory energetické regulační i neregulační tlumivky, transformátory pro usměrňovače, transformátory všeho druhu, jako zkušební, pecové, pro elektrolýzu, transformátorové přepínače, transformátory měřicí; hydroalternátory vertikální a horizontální, synchronní alternátory, motory dvou i vícepólové, velké synchronní motory dvou i vícepólové, kompenzátory účinniku dvou i vícepólové, velké stejnosměrné motory a řídicí dynamo, budiče, trakční stejnosměrné motory; příslušenství usměrňovačů jako rozvaděče, úplné měnirny; elektrická výzbroj dieselelektrických lokomotiv, motorových vozů, tramvají, trolejbusů, důlní lokomotivy trolejové a akumulátorové, elektrické topení pro vagóny; elektrické pohony těžních strojů na proud střídavý i stejnosměrný, průmyslové pohony všeho druhu, zejména pro doly, hutě, chemický a chladírenský průmysl, papírny; naftové motory, parní stroje a příslušenství, pístové kompresory a příslušenství, vývěvy, strojní zařízení na výrobu chladu a ledu, tepelná čerpadla, drapáky, jeřáby, autojeřáby, jeřáby pojízdné portálové, výtahy, pevná zdvihadla, stroje na úpravu cest a silnic, rýpadla, jeřábové kočky; ocelové konstrukce, zařízení dolů, těžní stroje, těžní zařízení, zařízení pro úpravu uhlí, důlní třídírny, nakladače, zařízení pro hydrocentrály - vodní turbíny, jejich příslušenství, regulátory, vodní uzávěry, okružní pily na kov, kotle automatické, kotle sálavé, kalolisy, plynové generátory.	(510)	Elektromotory na 1000 kW, speciální soustrojí zdrojová elektrická poháněná pístovým motorem, transformátory speciálního použití na výkon 10 MVA a usměrňovací transformátory od výkonu 400 kVA včetně, prvky měničové výkonové bez vakuových, měniče (usměrňovače) výkonové nad 0.1 kW, jednotky měnící, motory naftové lodní a stacionární, objemové kompresory a vývěvy, turbokompresory (včetně speciálních), chladicí a mrazicí zařízení od 24 kW, zařízení těžná pro hlubinné doly, jeřáby samonosné (samohybné) portálové na pneumatikách, jeřáby výložníkové silniční.
	byla ke dni 14.11.2013 převedena na:		byla ke dni 14.11.2013 převedena na:
(111)	167153	(111)	167288
(730)	ČKD PRAHA HOLDING, a. s., Václavské náměstí 802/56, Praha 1, 11000, CZ	(730)	ČKD PRAHA HOLDING, a. s., Václavské náměstí 802/56, Praha 1, 11000, CZ
(510)	Transformátory energetické regulační i neregulační tlumivky, transformátory pro usměrňovače, transformátory všeho druhu, jako zkušební, pecové, pro elektrolýzu, transformátorové přepínače, transformátory měřicí; hydroalternátory vertikální a horizontální, synchronní alternátory, motory dvou i vícepólové, velké synchronní motory dvou i vícepólové, kompenzátory účinniku dvou i vícepólové, velké stejnosměrné motory a řídicí dynamo, budiče, trakční stejnosměrné motory; příslušenství usměrňovačů jako rozvaděče, úplné měnirny; elektrická výzbroj dieselelektrických lokomotiv, motorových vozů, tramvají, trolejbusů, důlní lokomotivy trolejové a akumulátorové, elektrické topení pro vagóny; elektrické pohony těžních strojů na proud střídavý i stejnosměrný, průmyslové pohony všeho druhu, zejména pro doly, hutě, chemický a chladírenský průmysl, papírny; naftové motory, parní stroje a příslušenství, vývěvy, strojní zařízení na výrobu chladu a ledu, tepelná čerpadla, drapáky, jeřáby, autojeřáby, jeřáby pojízdné portálové, výtahy, pevná zdvihadla, stroje na úpravu cest a silnic, rýpadla, jeřábové kočky; ocelové konstrukce, zařízení dolů, těžní stroje, těžní zařízení, zařízení pro úpravu uhlí, důlní třídírny, nakladače, zařízení pro hydrocentrály - vodní turbíny, jejich	(510)	Elektromotory na 1000 kW, speciální soustrojí zdrojová elektrická poháněná pístovým motorem, transformátory speciálního použití na výkon 10 MVA a usměrňovací transformátory od výkonu 400 kVA včetně, prvky měničové výkonové bez vakuových, měniče (usměrňovače) výkonové nad 0.1 kW, jednotky měnící, motory naftové lodní a stacionární, chladicí a mrazicí zařízení od 24 kW, zařízení těžná pro hlubinné doly, jeřáby samonosné (samohybné) portálové na pneumatikách, jeřáby výložníkové silniční.
	byla ke dni 14.11.2013 převedena na:		byla ke dni 14.11.2013 převedena na:
(111)	167153	(111)	167288B
(730)	ČKD PRAHA HOLDING, a. s., Václavské náměstí 802/56, Praha 1, 11000, CZ	(730)	Howden Kompresory s.r.o., V celnici 1031/4, Praha 1, 11000, CZ
(510)	Transformátory energetické regulační i neregulační tlumivky, transformátory pro usměrňovače, transformátory všeho druhu, jako zkušební, pecové, pro elektrolýzu, transformátorové přepínače, transformátory měřicí; hydroalternátory vertikální a horizontální, synchronní alternátory, motory dvou i vícepólové, velké synchronní motory dvou i vícepólové, kompenzátory účinniku dvou i vícepólové, velké stejnosměrné motory a řídicí dynamo, budiče, trakční stejnosměrné motory; příslušenství usměrňovačů jako rozvaděče, úplné měnirny; elektrická výzbroj dieselelektrických lokomotiv, motorových vozů, tramvají, trolejbusů, důlní lokomotivy trolejové a akumulátorové, elektrické topení pro vagóny; elektrické pohony těžních strojů na proud střídavý i stejnosměrný, průmyslové pohony všeho druhu, zejména pro doly, hutě, chemický a chladírenský průmysl, papírny; naftové motory, parní stroje a příslušenství, vývěvy, strojní zařízení na výrobu chladu a ledu, tepelná čerpadla, drapáky, jeřáby, autojeřáby, jeřáby pojízdné portálové, výtahy, pevná zdvihadla, stroje na úpravu cest a silnic, rýpadla, jeřábové kočky; ocelové konstrukce, zařízení dolů, těžní stroje, těžní zařízení, zařízení pro úpravu uhlí, důlní třídírny, nakladače, zařízení pro hydrocentrály - vodní turbíny, jejich	(510)	(7) objemové kompresory a vývěvy, turbokompresory (včetně speciálních).
	byla ke dni 14.11.2013 převedena na:		byla ke dni 14.11.2013 převedena na:
(111)	167153	(111)	186814
(730)	ČKD PRAHA HOLDING, a. s., Václavské náměstí 802/56, Praha 1, 11000, CZ	(730)	ČKD PRAHA HOLDING, a. s., Václavské náměstí 802/56, Praha 1, 11000, CZ
(510)	Transformátory energetické regulační i neregulační tlumivky, transformátory pro usměrňovače, transformátory všeho druhu, jako zkušební, pecové, pro elektrolýzu, transformátorové přepínače, transformátory měřicí; hydroalternátory vertikální a horizontální, synchronní alternátory, motory dvou i vícepólové, velké synchronní motory dvou i vícepólové, kompenzátory účinniku dvou i vícepólové, velké stejnosměrné motory a řídicí dynamo, budiče, trakční stejnosměrné motory; příslušenství usměrňovačů jako rozvaděče, úplné měnirny; elektrická výzbroj dieselelektrických lokomotiv, motorových vozů, tramvají, trolejbusů, důlní lokomotivy trolejové a akumulátorové, elektrické topení pro vagóny; elektrické pohony těžních strojů na proud střídavý i stejnosměrný, průmyslové pohony všeho druhu, zejména pro doly, hutě, chemický a chladírenský průmysl, papírny; naftové motory, parní stroje a příslušenství, vývěvy, strojní zařízení na výrobu chladu a ledu, tepelná čerpadla, drapáky, jeřáby, autojeřáby, jeřáby pojízdné portálové, výtahy, pevná zdvihadla, stroje na úpravu cest a silnic, rýpadla, jeřábové kočky; ocelové konstrukce, zařízení dolů, těžní stroje, těžní zařízení, zařízení pro úpravu uhlí, důlní třídírny, nakladače, zařízení pro hydrocentrály - vodní turbíny, jejich	(510)	(6) zařízení pro metalurgický, slévárenský a hutní průmysl, metalurgické výrobky, odlitky železných a neželezných kovů a všech druhů slitin, kovové konstrukce, obecné kovy a jejich slitiny, stavební materiál z válcovaného, taženého a litého kovu, trubky, materiál pro železnice, neelektrické dráty, zámečnické výrobky; (7) stroje a zařízení pro důlní, těžební, slévárenský, hutní, metalurgický, energetický, elektrotechnický, potravinářský, chemický, gumárenský, zařízení pro ochranu životního prostředí, čistírny vod, spalovny odpadů, zařízení pro kontrolu technologických procesů, plynová a plynárenská zařízení, motory a jejich součásti, spojky, převodová a rozvodová zařízení pro pozemní stroje, elektrické točivé stroje, asynchronní a synchronní elektrické motory, synchronní generátory, stejnosměrné stroje, speciální elektrické stroje, elektrická zdrojová soustrojí, kompresory a dmychadla, spalovací motory, regulátory, tvářecí stroje, zdvihací zařízení, zařízení pro dopravu materiálu; (9) elektrické přístroje a zařízení, elektrické pohony, zařízení a přístroje silnoproudé a slaboproudé elektrotechniky, elektronika silová a řídicí, transformátory, tlumivky, měniče, usměrňovače, přístroje pro kontrolu a detekci, zařízení pro kontrolu technologických procesů, signalizační přístroje, měřicí, diagnostické a regulační přístroje a zařízení, zařízení a

součásti pro elektrické výzbroje vozidel, startovací zdroje, zařízení a přístroje pro zpracování informací a počítače; (11) přístroje a zařízení pro osvětlení, topení, výrobu páry, přístroje chladicí, pro sušení, ventilaci, distribuci vody a plynu, průmyslová chladicí zařízení a jejich součásti, výměníky tepla, výparníky, chladiče, kondenzátory, odlučovače, sběrače, ventily, odvzdušňovače, filtrační přístroje, filtry, regulační přístroje a zařízení, nádoby, vzdušníky, tlaková zařízení, chladivové kompresory, čerpadla, zařízení chladíren, mrazíren, umělých kluzišť, zařízení pro výrobu ledu; (12) elektrické trakční motory a generátory, elektrické výzbroje vozidel všeho druhu; (42) poradenská činnost v oblasti technického rozvoje ve strojírenské oblasti.

byla ke dni 14.11.2013 převedena na:

- (111) **186814**
(730) ČKD PRAHA HOLDING, a. s., Václavské náměstí 802/56, Praha 1, 11000, CZ
(510) (6) zařízení pro metalurgický, slévárenský a hutní průmysl, metalurgické výrobky, odlitky železných a neželezných kovů a všech druhů slitin, kovové konstrukce, obecné kovy a jejich slitiny, stavební materiál z válcovaného, taženého a litého kovu, trubky, materiál pro železnice, neelektrické dráty, zámečnické výrobky; (7) stroje a zařízení pro důlní, těžební, slévárenský, hutní, metalurgický, energetický, elektrotechnický, potravinářský, chemický, gumárenský, zařízení pro ochranu životního prostředí, čistírny vod, spalovny odpadů, zařízení pro kontrolu technologických procesů, plynová a plynárenská zařízení, motory a jejich součásti, spojky, převodová a rozvodová zařízení pro pozemní stroje, elektrické točivé stroje, synchronní generátory, stejnosměrné stroje, speciální elektrické stroje, elektrická zdrojová soustrojí, spalovací motory, regulátory, tvářecí stroje, zdvihací zařízení, zařízení pro dopravu materiálu; (9) elektrické přístroje a zařízení, elektrické pohony, zařízení a přístroje silnoproudé a slaboproudé elektrotechniky, elektronika silová a řídicí, transformátory, tlumivky, měniče, usměrňovače, přístroje pro kontrolu a detekci, zařízení pro kontrolu technologických procesů, signalizační přístroje, měřicí, diagnostické a regulační přístroje a zařízení, zařízení a součásti pro elektrické výzbroje vozidel, startovací zdroje, zařízení a přístroje pro zpracování informací a počítače; (11) přístroje a zařízení pro osvětlení, topení, výrobu páry, přístroje chladicí, pro sušení, ventilaci, distribuci vody a plynu, průmyslová chladicí zařízení a jejich součásti, výměníky tepla, výparníky, chladiče, kondenzátory, odlučovače, sběrače, ventily, odvzdušňovače, filtrační přístroje, filtry, regulační přístroje a zařízení, nádoby, vzdušníky, tlaková zařízení, čerpadla, zařízení chladíren, mrazíren, umělých kluzišť, zařízení pro výrobu ledu; (12) elektrické trakční motory a generátory, elektrické výzbroje vozidel všeho druhu; (42) poradenská činnost v oblasti technického rozvoje ve strojírenské oblasti.

a

- (111) **186814B**
(730) Howden Kompresory s.r.o., V celnici 1031/4, Praha 1, 11000, CZ
(510) (7) asynchronní a synchronní elektrické motory, kompresory a dmýchadla; (11) chladivové kompresory.

Změny v údajích o vlastních ochranných známkách

Kapitola obsahuje ochranné známky, u kterých byla v rejstříku ochranných známkách vyznačena změna v údajích o vlastních ve smyslu ustanovení § 27 odst. 2 a 7 zákona č. 441/2003 Sb.

Číslo zápisu	Vlastník	S účinností od
95622	Spolek pro chemickou a hutní výrobu, akciová společnost, Revoluční 1930/86, Ústí nad Labem, 40032, CZ	13.11.2013
161813	NIPPON STEEL & SUMITOMO METAL CORPORATION, 6-1, Marunouchi 2-chome, Chiyoda-ku, Tokyo, JP	15.11.2013
169027	Bayer Oy, Pansiontie 47, 20210 Turku, FI	15.11.2013
177684	VUCHZ, a.s., Křižíkova 2697/70, Brno, 61200, CZ	18.11.2013
177685	VUCHZ, a.s., Křižíkova 2697/70, Brno, 61200, CZ	18.11.2013
184015	Terinvest, spol. s r. o., Bruselská 266/14, Praha 2 - Vinohrady, 12000, CZ	15.11.2013
185002	Terinvest, spol. s r. o., Bruselská 266/14, Praha 2 - Vinohrady, 12000, CZ	15.11.2013
185764	Terinvest, spol. s r. o., Bruselská 266/14, Praha 2 - Vinohrady, 12000, CZ	15.11.2013
186223	TOYOBO CO., LTD., No. 2-8, Dojima Hama 2-chome, Kita-ku, Osaka, JP	15.11.2013
187001	Terinvest, spol. s r. o., Bruselská 266/14, Praha 2 - Vinohrady, 12000, CZ	15.11.2013
187219	Continental Barum s.r.o., Objízdna 1628, Otrokovice, 76502, CZ	18.11.2013
187879	Bayer Oy, Pansiontie 47, 20210 Turku, FI	15.11.2013
190564	KRÁLOVOPOLSKÁ, a.s., Křižíkova 2989/68a, Brno - Královo Pole, 61200, CZ	15.11.2013
194144	EKOPROGRES HRANICE, akciová společnost, Tř. 1. Máje 1013, Hranice I - Město, 75301, CZ	19.11.2013
194296	VIRGIN ENTERPRISES LIMITED, The Battleship Building 179 Harrow Road, London W2 6NB, GB	18.11.2013
194297	VIRGIN ENTERPRISES LIMITED, The Battleship Building 179 Harrow Road, London W2 6NB, GB	18.11.2013
195068	GATE, spol. s r.o., Hudcova 533/78c, Brno - Královo Pole, 61200, CZ	14.11.2013
197395	Continental Barum s.r.o., Objízdna 1628, Otrokovice, 76502, CZ	18.11.2013
198230	Terinvest, spol. s r. o., Bruselská 266/14, Praha 2 - Vinohrady, 12000, CZ	15.11.2013
199039	Ing. Bc. Dalibor Cichý, Mutěnská 1222, Svatobořice - Místřín, 69604, CZ	15.11.2013
199108	ASKO-NÁBYTEK, spol. s r.o., Nákupní 444/6, Praha 10 - Štěrboholy, 10200, CZ	19.11.2013
260109	Králík Petr, Národní obrany 821/41, Praha 6, 16000, CZ	19.11.2013
264632	Štípek Ivan, Příčná 477, Velká Dobrá, 27361, CZ	19.11.2013
264633	Štípek Ivan, Příčná 477, Velká Dobrá, 27361, CZ	19.11.2013
264924	ARBES Limited, 60 Cannon Street, London, EC4N 6NP, GB	18.11.2013
264925	ARBES Limited, 60 Cannon Street, London, EC4N 6NP, GB	18.11.2013
265329	DELTA ETS engineering s.r.o., Křižíkova 2988/68g, Brno - Královo Pole, 61200, CZ	18.11.2013
265414	Terinvest, spol. s r. o., Bruselská 266/14, Praha 2 - Vinohrady, 12000, CZ	15.11.2013
266188	ALUREX, s.r.o., Hudcova 533/78c, Brno, 61200, CZ	19.11.2013
266235	HLT Domestic IP LLC, 7930 Jones Branch Drive, Suite 1100, McLean, 22102, VA, US	15.11.2013
266556	Akzo Nobel Coatings CZ, a.s., Na Pankráci 1683/127, Praha 4, 14000, CZ	13.11.2013
266556	Akzo Nobel Coatings CZ, a.s., Vyskočilova 1481/4, Praha 4, 14000, CZ	13.11.2013
266864	ŠUMAVSKÝ PRAMEN distribuce s.r.o., Novohradská 745/21, České Budějovice, 37001, CZ	18.11.2013
267737	VDA Verband der Automobilindustrie e. V., Behrenstrasse 35, 10117 Berlin, DE	14.11.2013
267961	Futaba Czech, s.r.o., Baštínov 130, Havlíčkův Brod, 58001, CZ	15.11.2013
269263	Car Detect, spol. s r.o., Smetanovo nábřeží 327/14, Praha - Staré Město, 11000, CZ	18.11.2013
269632	Mladá Praha - Mezinárodní hudební festival, Březiněvská 22, Praha 8, 18200, CZ	15.11.2013
270099	PLASTSERVIS, a.s., Devadesátá 7008, Zlín, 76001, CZ	19.11.2013
270444	STIGMA DISTRIBUTION, s.r.o., Slovanská alej 1960/24, Plzeň - Východní Předměstí, 32600, CZ	19.11.2013

Číslo zápisu	Vlastník	S účinností od
274003	UNIGRANIT Písek a.s., Sabinova 707/7, Praha 3, 13000, CZ	18.11.2013
274888	ChemPlant Technology, s.r.o., Vinařská 1015/4, Ústí nad Labem, 40001, CZ	13.11.2013
275176	Synthesia a.s., Pardubice č.p. 103, Pardubice - Semtín, 53217, CZ	13.11.2013
275176	Synthesia, a.s., Semtín č.p. 103, Pardubice, 53217, CZ	13.11.2013
275176	Synthesia, a.s., Semtín 103, Pardubice, 53002, CZ	13.11.2013
275339	ChemPlant Technology, s.r.o., Vinařská 1015/4, Ústí nad Labem, 40001, CZ	13.11.2013
334384	Slavkovský pivovar s.r.o., U Mlýna 1422, Slavkov u Brna, 68401, CZ	14.11.2013
334386	Slavkovský pivovar s.r.o., U Mlýna 1422, Slavkov u Brna, 68401, CZ	14.11.2013
334500	VALBEK-EU, a.s., Vaňurova 505/17, Liberec III-Jeřáb, 46007, CZ	13.11.2013
334660	Frank Bold Society, Údolní 567/33, Brno, 60200, CZ	15.11.2013

Ostatní rozhodné údaje a úřední opravy

Kapitola zahrnuje zejména přetřídění seznamu výrobků a služeb v návaznosti na mezinárodní zápis, opravu chyb ve formulaci, přepisů a zjevných nesprávností za účelem uvedení do souladu se skutečností. V této kapitole jsou zveřejňovány jen takové údaje, které nemohou být zveřejněny spolu se zveřejněním přihlášky nebo se zápisem ochranné známky. Dále kapitola obsahuje důležitá úřední sdělení.

(97) **EP 1661635**

Datum provedení změny: 18.11.2013

Evropský patent EP 1661635, jehož zánik byl publikován ve Věstníku č. 24/2013 ze dne 12.6.2013, zůstává nadále v platnosti.

(97) **EP 2149191**

Datum provedení změny: 19.11.2013

Oznámení o udělení evropského patentu č. 2149191 ze dne 17.7.2013 bylo zrušeno a řízení bylo přerušeno.

(97) **EP 2513111**

Datum provedení změny: 19.11.2013

Oznámení o udělení evropského patentu č. 2513111 ze dne 2.10.2013 bylo zrušeno a řízení bylo přerušeno.

(111) **319880**

(210) O-478155

Datum provedení změny: 13.11.2013

Úřední oprava:

V návaznosti na mezinárodní zápis byl výrobek "otvíráky" upřesněn na "otvíráky na lahve" a přetříděn ze třídy 8 do tř. 21. Výrobek "malé přístroje na sekání s ručním pohonem" byl přetříděn ze tř. 21 do tř. 8.

(111) **330142**

(210) O-498775

Datum provedení změny: 19.11.2013

V návaznosti na mezinárodní zápis byly "služby poskytované v restauracích a jiných zařízeních podávající pokrmy a nápoje připravené ke konzumaci, jakož i při prodeji nabízení pokrmových specialit" obsažené ve tř. 43 upraveny a přetříděny takto: tř. 43 "služby poskytované v restauracích a jiných zařízeních podávající pokrmy a nápoje připravené ke konzumaci", tř. 35 "maloobchodní činnost vztahující se k prodeji pokrmových specialit".

(111) **333316**

(210) O-503468

Datum provedení změny: 14.11.2013

V návaznosti na mezinárodní zápis byly výrobky "papírové skládačky" přetříděny ze třídy 16 do třídy 28.