



národní
úložiště
šedé
literatury

Věstník Úřadu průmyslového vlastnictví 2013/47

Úřad průmyslového vlastnictví
2013

Dostupný z <http://www.nusl.cz/ntk/nusl-407392>

Dílo je chráněno podle autorského zákona č. 121/2000 Sb.

Tento dokument byl stažen z Národního úložiště šedé literatury (NUŠL).

Datum stažení: 14.06.2024

Další dokumenty můžete najít prostřednictvím vyhledávacího rozhraní nusl.cz .

Číselné INID kódy pro označování bibliografických dat technických řešení

INID Codes for the identification of bibliographic data of technical solutions

(Standard WIPO ST. 9 a ST. 80)

(11)	číslo patentu/zápisu/osvědčení	(11)	Number of the patent/registration/certification
(15)	datum zápisu průmyslového vzoru	(15)	Industrial design registration date
(21)	číslo přihlášky/zádsti	(21)	Application number
(22)	datum podání přihlášky/zádsti	(22)	Date of application filing
(23)	údaje o výstavní prioritě	(23)	Exhibition priority data
(28)	počet průmyslových vzorů	(28)	Number of industrial designs included in the application
(31)	číslo prioritní přihlášky	(31)	Number of priority application
(32)	datum podání prioritní přihlášky	(32)	Filing date of priority application
(33)	země priority	(33)	Priority country
(40)	datum zveřejnění přihlášky vynálezu	(40)	Date of publication of patent application
(45)	datum zveřejnění zapsaného průmyslového vzoru	(45)	Publication date of the registered industrial design
(47)	datum zveřejnění udělení patentu a zápisu užitého vzoru, datum zápisu užitého vzoru, datum oznámení udělení evropského patentu v Evropském patentovém věstníku	(47)	Publication date of patent granting and publication date of utility model registration, registration date of utility model, publication date of European patent granting in the European patent bulletin
(51)	mezinárodní patentové třídění/Locarnské třídění průmyslových vzorů	(51)	International Patent Classification/ Locarno Classification for Industrial Designs
(54)	název	(54)	Title
(55)	vyobrazení průmyslového vzoru	(55)	Reproduction of the industrial design
(57)	anotace	(57)	Abstract
(68)	číslo základního patentu	(68)	Number of the basic patent
(71)	označení přihlašovatele/zadatele	(71)	Applicant
(72)	označení původce	(72)	Inventor
(73)	označení majitele/vlastníka	(73)	Owner
(74)	označení zástupce	(74)	Attorney's name and address
(86)	číslo mezinárodní přihlášky	(86)	International application number
(87)	číslo mezinárodního zveřejnění	(87)	International publication number
(92)	datum a číslo první registrace přípravku pro Českou republiku	(92)	Date and number(s) of the first authorization to market the product in the CZ
(93)	datum, číslo a země první registrace přípravku v rámci Společenství	(93)	Date, number(s) and country of the first authorization to market the product in the EEC
(94)	doba platnosti osvědčení	(94)	Term of certification validity
(95)	označení a typ přípravku	(95)	Name of the product and product type
(96)	datum podání a číslo evropské patentové přihlášky	(96)	European patent application filing date and number
(97)	datum zveřejnění a číslo zveřejnění evropské patentové přihlášky v Evropském patentovém věstníku	(97)	European patent application publication date and publication number in the European patent bulletin

Číselné INID kódy pro označování bibliografických dat ochranných známek

INID codes and minimum required for the identification of bibliographics data relating to marks

(Standard WIPO ST.60)

(111)	Číslo zápisu ochranné známky (registrace)	(111)	Number of registration
(151)	Datum zápisu ochranné známky	(151)	Date of the registration
(210)	Číslo přihlášky ochranné známky (spisu)	(210)	Number of the application
(220)	Datum podání přihlášky	(220)	Date of filing of the application
(320)	Datum vzniku práva přednosti	(320)	Date of the first application
(442)	Datum zveřejnění přihlášky po průzkumu	(442)	Date of the publication of the examined application
(450)	Datum zveřejnění zápisu ochranné známky ve Věstníku	(450)	Date of publication of the registration
(510)	Seznam výrobků a služeb	(510)	List of goods and/or services
(511)	Číslo třídy výrobků a služeb	(511)	Number of the class of goods and/or services
(526)	Omezení rozsahu ochrany o prvek	(526)	Disclaimer
(540)	Znění nebo vyobrazení ochranné známky	(540)	Reproduction of the mark
(551)	Kolektivní ochranná známka	(551)	Collective mark
(554)	Prostorová ochranná známka	(554)	Three-dimensional mark
(558)	Ochranná známka tvořená pouze barvou nebo kombinací barev	(558)	Mark consisting exclusively of one or several colours
(583)	Datum právní moci rozhodnutí/výsledek rozhodnutí	(583)	Date of the legal force of the decision/ result of the decision
(591)	Údaje o barevnosti ochranné známky	(591)	Information concerning colour
(730)	Přihlašovatel/vlastník ochranné známky	(730)	The applicant or the holder of the mark
(740)	Zástupce	(740)	Name and address of the representative
(811)	Mezinárodní číslo zápisu ochranné známky	(811)	Number of the international registration
(890)	Kód státu ochrany mezinárodní ochranné známky	(890)	INID code of the state of the international mark

Kódy pro kódování záhlaví oznámení publikovaných ve Věstníku

(Standard WIPO ST. 17)

BB9A	zveřejněné přihlášky vynálezů	MK4A	zánik patentů uplynutím doby platnosti
FG1K	zapsané užité vzory	MK4F	zánik autorských osvědčení uplynutím doby platnosti
FG4A	udělené patenty	MK4Q	zánik průmyslového vzoru uplynutím doby ochrany
FG4Q	zapsané průmyslové vzory	MM4A	zánik patentů pro nezaplacení ročních poplatků
LD3K	částečný výmaz užitého vzoru	MM4F	zánik autorských osvědčení pro nezaplacení ročních poplatků
LD4Q	částečný výmaz průmyslového vzoru	ND1K	prodloužení platnosti užitého vzoru
MA4A	zánik patentu vzdáním se	ND4Q	obnova doby ochrany průmyslového vzoru
MA4F	zánik autorských osvědčení vzdáním se	PA4A	změna autorského osvědčení na patent
MC3K	výmaz užitého vzoru	PC9A	změna dispozičního práva k vynálezu
MC4A	zrušení patentu	PD1K	převod práv a ostatní změny majitelů užitého vzoru
MC4F	zrušení autorského osvědčení	PD4A	převod práv a ostatní změny majitelů patentů
MC4Q	výmaz průmyslového vzoru	PD4Q	převod práv a ostatní změny vlastníků průmyslových vzorů
MH1K	zánik užitého vzoru vzdáním se	QA9A	nabídka licence
MH4A	částečné zrušení patentu	SB4A	zapsané patenty do rejstříku po odtajnění
MH4F	částečné zrušení autorského osvědčení	SB4F	zapsaná autorská osvědčení do rejstříku po odtajnění
MH4Q	zánik průmyslového vzoru vzdáním se		
MK1K	zánik užitého vzoru uplynutím doby platnosti		

Opravy Změny Různé

Opravy u přihlášek vynálezů s žádostí o udělení patentu

HA9A	jmenování vynálezce	HF9A	oprava dat
HB9A	oprava jmen	HG9A	oprava chyb v třídění
HC9A	změna jmen	HH9A	oprava nebo změna všeobecně
HD9A	oprava adres	HK9A	tiskové chyby v úřed. věstnících
HE9A	změna adres		

Opravy ochranných dokumentů

patenty	autorská osvědčení	užité vzory	průmyslové vzory	
TA4A	TA4F	TA1K	TA4Q	jmenování vynálezce
TB4A	TB4F	TB1K	TB4Q	oprava jmen
TC4A	TC4F	TC1K	TC4Q	změna jmen
TD4A	TD4F	TD1K	TD4Q	oprava adres
TE4A	TE4F	TE1K	TE4Q	změna adres
TF4A	TF4F	TF1K	TF4Q	oprava dat
TG4A	TG4F	TG1K	TG4Q	oprava chyb v třídění
TH4A	TH4F	TH1K	TH4Q	oprava nebo změna všeobecně
TK9A	TK9F	TK1K	TK4Q	tiskové chyby v úřed. věstnících

Kódy pro označování zemí a mezinárodních organizací použité ve věstníku

AT	Rakousko
BZ	Belize
CH	Švýcarsko
CY	Kypr
CZ	Česká republika
DE	Německo
FI	Finsko
GB	Spojené království
GR	Řecko
JP	Japonsko
KR	Korejská republika
LU	Lucembursko
MK	Makedonie, bývalá jugoslávská republika
NL	Nizozemsko
PL	Polsko
SC	Seychely
SK	Slovensko
TW	Tchaj-wan (čínská provincie)
US	Spojené státy

Kódy pro označování států USA použité ve věstníku

CA	California
CT	Connecticut
VA	Virginia
WI	Wisconsin

BB9A Zveřejněné přihlášky vynálezů - přehled podle čísel přihlášek

Dále uvedené přihlášky vynálezů byly zveřejněny dnem, uvedeným ve Věstníku podle zákona č. 527/1990 Sb., o vynálezech a zlepšovacích návrzích, ve znění pozdějších předpisů, a jsou k dispozici v patentové knihovně Úřadu průmyslového vlastnictví, Antonína Čermáka 2a, 160 68, Praha 6.

2012-156	B 09 C 1/10	(2006.01)
2012-270	F 24 J 2/00	(2006.01)
2012-301	B 01 J 21/16	(2006.01)
2012-303	B 60 R 7/02	(2006.01)
2012-304	E 04 B 1/74	(2006.01)
2012-310	B 60 N 2/48	(2006.01)
2012-412	A 61 M 1/38	(2006.01)
2012-575	E 03 F 1/00	(2006.01)
2012-685	H 04 L 12/28	(2006.01)
2012-914	A 62 D 3/00	(2006.01)
2012-955	G 01 N 33/24	(2006.01)

Zveřejněné přihlášky vynálezů - řazené podle MPT

- (51) **A61M 1/38** (2006.01)
(21) **2012-412**
(71) Fakultní nemocnice Hradec Králové, Hradec Králové, CZ
(72) Bláha Vladimír Prof. MUDr. CSc., Hradec Králové, CZ
Lánská Miriam MUDr., Praskačka, CZ
Bláha Milan Prof. MUDr. CSc., Hradec Králové, CZ
Filip Stanislav Prof. MUDr. Dr.Sc., Hradec Králové, CZ
(54) **Zařízení pro rheohemaférezu**
(22) 20.06.2012
(57) Zařízení je tvořeno jednotkou (1) na oddělování plazmy z krve pacienta, napojenou na filtrační prvek (3), ze kterého je vyústěna odváděcí trubice (15) plazmy a také odváděcí trubice (4) regeneračního roztoku, přičemž do přívodní trubice (2) plazmy k filtračnímu prvku (3) je napojen tlakový snímač (6) přívodu plazmy, napojený na ovládací a řídicí jednotku (7), na kterou je napojen také řízený ventil (5) přívodu plazmy; do odváděcí trubice (15) plazmy je zařazen řízený ventil (14) odváděné plazmy, napojený také na ovládací a řídicí jednotku (7); a na filtrační prvek (3) je napojena přívodní trubice (10) regeneračního roztoku, do kterého je vřazen řízený ventil (12) přívodu regenerační kapaliny, napojený rovněž na ovládací a řídicí jednotku (7), na kterou je napojen také řízený ventil (17) odvádění regenerační kapaliny.
(74) Jan Brykner, Resslova 741, Hradec Králové, 50002

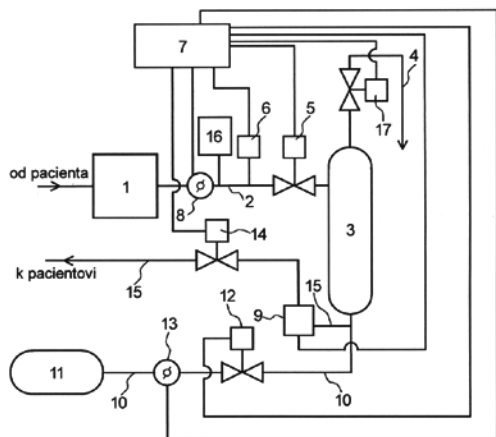

- (51) **A62D 3/00** (2006.01)
A62D 3/34 (2007.01)
A62D 3/11 (2007.01)
A62D 3/115 (2007.01)
B82B 3/00 (2006.01)
B82Y 30/00 (2011.01)
(21) **2012-914**
(71) MEGA a.s., Praha 9, CZ
Technická univerzita v Liberci, Liberec, CZ
(72) Hrabal Jaroslav RNDr., Česká Lípa, CZ
Černík Miroslav Doc. Dr. Ing. CSc., Liberec 7, CZ
Nosek Jaroslav Ing. Ph.D., Liberec 1, CZ
(54) **Způsob in-situ sanace horninového prostředí kontaminovaného škodlivými chemickými sloučeninami**
(22) 18.12.2012
(57) Vynález se týká způsobu in-situ sanace horninového prostředí kontaminovaného škodlivými chemickými sloučeninami, u kterého se do horninového prostředí aplikacním vrtem aplikuje vodná suspenze nanočástic nulmocného železa, která vlivem proudění podzemní vody proniká do volných prostorů horninového prostředí a pohybuje se v nich, přičemž nanočástice nulmocného železa reagují se škodlivými chemickými sloučeninami obsaženými v horninovém prostředí a rozkládají je na méně škodlivé a/nebo neškodlivé látky. Před a/nebo během a/nebo po aplikaci vodné suspenze nanočástic nulmocného železa se přitom do horninového prostředí prostřednictvím alespoň jedné anody a alespoň jedné katody začne přivádět stejnosměrný elektrický proud, přičemž se mezi alespoň jednou anodou a alespoň jednou katodou vytvoří elektrické

pole s intenzitou 0,5 až 100 V/m, v důsledku čehož dochází v blízkosti katody k redukci okolní vody a H⁺ iontů a zvýšení pH, což má za následek nárůst záporného snížení zeta-potenciálu nanočástic nulmocného železa obsažených v této vodě. Ty se v důsledku toho odpuzují navzájem od sebe a od okolního horninového prostředí, což brání jejich shlukování do agregátů a jejich záchytu na horninové prostředí, a podporuje jejich pohyb horninovým prostředím s podzemní vodou. Stejnou měrou elektrickým proudem přiváděné volné elektrony při tom současně potlačují oxidaci povrchu nanočástic nulmocného železa, čímž podporují a prodlužují jejich reakci vitu.
(74) Ing. Dobroslav Musil, patentová kancelář, Ing. Dobroslav Musil, Cejl 38, Brno, 60200

- (51) **B01J 21/16** (2006.01)
B01J 37/025 (2006.01)
(21) **2012-301**
(71) Univerzita Tomáše Bati ve Zlíně, Zlín, CZ
(72) Kolomazník Karel prof. Ing. Dr.Sc., Zlín, CZ
Pecha Jiří Ing., Zlín, CZ
Bařinová Michaela Mgr., Zlín, CZ
Vašek Vladimír prof. Ing. CSc., Zlín, CZ
(54) **Katalyzátor bazicky katalyzovaných reakcí, způsob jeho výroby a jeho použití**
(22) 07.05.2012
(57) Katalyzátor bazicky katalyzovaných reakcí je tvořen produktem chemisorpce silné alkálie tuhým kyselým nosičem. Silnou alkálií je s výhodou hydroxid draselný, hydroxid sodný, hydroxid lithný, alkalické amíny do teploty varu 200 °C a kvarterní amoniové hydroxidy, případně směs uvedených alkálií. Kyselým nosičem katalyzátoru pak s výhodou silikage, křemelina, kyselý prané anorganické oxidy a kyselý katexy. Způsob výroby katalyzátoru spočívá v tom, že se tuhý kyselý nosič impregnuje alkoholickým roztokem silné alkálie po dobu 1 až 10 hodin, načež se odfiltruje zbyváající fáze roztoku. Impregnace alkoholickým roztokem silné alkálie probíhá s výhodou při teplotě do 30 °C. Katalyzátoru je použitelný ke katalýze transesterifikace substrátu na bázi triglyceridů, zejména pak tuků a olejů, jakož i ke katalýze aldolizace nebo aldolové kondenzace.
(74) UTB ve Zlíně, Univerzitní institut, Ing. Jan Görig, Nám. T. G. Masaryka 5555, Zlín, 76001

- (51) **B09C 1/10** (2006.01)
C12N 1/14 (2006.01)
A62D 3/02 (2007.01)
C12S 1/00 (2006.01)
(21) **2012-156**
(71) Vysoká škola chemicko-technologická v Praze, Praha 6 - Dejvice, CZ
Tesoro spin off, spol. s r. o., Přelíc, CZ
ESTER, spol. s r. o., Praha 4 - Háje, CZ
(72) Marek Miroslav, Praha 4 - Chodov, CZ
Horsáková Iveta, Mladá Boleslav - Debř, CZ
Vrba Peter, 84107 Bratislava 4, SK
Marek Aleš, Říčany - Kuří, CZ
(54) **Způsob remediace a rekultivace kontaminovaných ploch pomocí mikroorganismů a mykorhizních hub**
(22) 06.03.2012
(57) Způsob remediace a rekultivace lokalit s ekologickými zátěžemi s půdou kontaminovanou organickými polutanty ropného a kokschemického původu se provádí pomocí kultur mikroorganismů využívajících tyto polutanty se současnou nebo následnou rekultivací realizovanou výsadbou stromků ve spojení s aplikací mykorhizních hub a podsevem leguminózními rostlinami inokulovanými zhisoférmními bakteriemi fixujícími na kořenech těchto rostlin atmosférický dusík. Způsob poskytuje možnost výrazným způsobem zvyšovat ujmavost, vitalitu a růst vysazovaných stromků na ekologicky zatížených lokalitách a tím i urychlovat proces zalesňování

exponovaných ploch přispívající ke zlepšení životního prostředí.

- (51) **B60N 2/48** (2006.01)
(21) **2012-310**
(71) Hanuliak Alojz Ing., Brno, CZ
Radkovič Martin, Břeclav 6, CZ
(72) Hanuliak Alojz Ing., Brno, CZ
(54) **Opěrka hlavy pro motorová vozidla**
(22) 10.05.2012
(57) Opěrka hlavy pro motorová vozidla je tvořena tělem (1) opěrky hlavy, upevňovací konzolou (2) opěrky hlavy k opěradlu, přípojovací dílem (3) masážního prvku (4) a masážními prvky (4). K upevňovací konzole (2) opěrky hlavy a/nebo ke spodní části těla (1) opěrky hlavy je prostřednictvím přípojovacího dílu (3) masážního prvku (4) odejíratelně nebo pevně připojen alespoň jeden masážní prvek (4). Přípojovací díl (3) je tvořen skllopným a/nebo pružným a/nebo pevným odpruženým a/nebo neodpruženým tvarovaným tělesem vybaveným úchytem nebo řadou úchyťů pro pevné a/nebo rotační připojení odpovídajícího množství masážních prvků (4). Masážní prvky (4) jsou situovány před tělem (1) hlavové opěrky a/nebo pod tělem (1) hlavové opěrky a/nebo ve vybrání (1) vytvořeném v přední spodní části těla (1) hlavové opěrky úplně a/nebo částečně.
(74) INPARTNERS GROUP, Ing. Leopold Dadej, patentový zástupce, Na Valtické 339/6, Břeclav 4, 69141

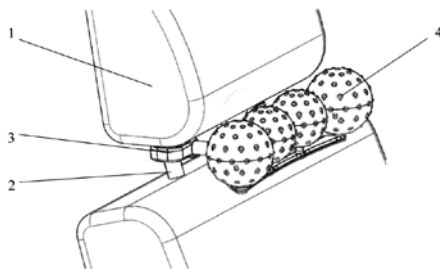

- (51) **B60R 7/02** (2006.01)
B60P 7/08 (2006.01)
(21) **2012-303**
(71) ŠKODA AUTO a.s., Mladá Boleslav, CZ
(72) Baše Jan Ing., Lično, CZ
Malý Jaroslav, Rychnov nad Kněžnou, CZ
(54) **Upevňovací roh**
(22) 09.05.2012
(57) Upevňovací roh (1) je určen do zavazadlového prostoru automobilu. Je opatřen suchým zipem (6) a rameny (2, 2'). Ramena (2, 2') jsou spojena filmovým pantem (3), který je umístěn mezi boční hrany (12, 12') ramen (2, 2'). Ramena (2, 2') jsou opatřena žebírky (4, 4'). Je v něm vytvořena přihrádka (8), která je opatřena pružným úchytem (7) k uchycení žebírek (4, 4'). Prostřednictvím žebírek (4, 4') je upevňovací roh (1) připevněn k přihrádce (8) zavazadlového prostoru automobilu. Přihrádka (8) do které je upevňovací roh (1) připevněn, je součástí zavazadlového prostoru automobilu.

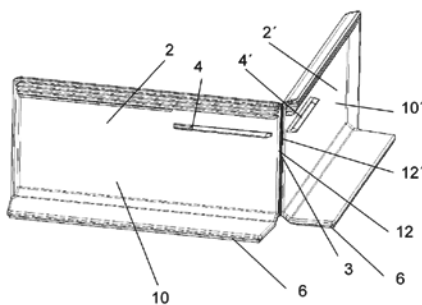

- (51) **E03F 1/00** (2006.01)
E03B 3/02 (2006.01)
C02F 1/38 (2006.01)
(21) **2012-575**
(71) ASIO, spol. s r.o., Jiřkovice, CZ
(72) Plotěný Karel Ing., Jiřkovice, CZ
(54) **Separáční a akumuláční nádrž**
(22) 28.08.2012
(57) Separáční a akumuláční nádrž (2) zahrnuje vtok (1) pro přívod odpadní, zejména srážkové vody, alespoň jeden základní odtok (4) s výstupním otvorem (42) pro propojení s retenčním a/nebo zasakovacím zařízením (7) a vnitřní trubici (3) uspořádanou v separáční a akumuláční nádrži (2) s odstupem od jejího dna a od jejích vnitřních stěn, přičemž základní odtok (4) má dolní vstupní otvor (41), kterým je propojený s vnitřním prostorem vnitřní trubice (3), a horní vstupní otvor (43) uspořádaný v separáčním a akumuláční nádrži (2) nad úrovní dolního vstupního otvoru (41).
(74) KANIA, SEDLÁK, SMOLA Patentová a známková kancelář, Ing. Veronika Zemanová, Mendlovo nám. 1a, Brno, 60300

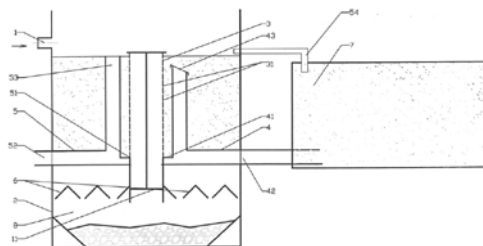

- (51) **E04B 1/74** (2006.01)
E04F 13/078 (2006.01)
E04F 13/02 (2006.01)
B32B 3/12 (2006.01)
(21) **2012-304**
(71) Benda Jiří Ing., Žebrák, CZ
(72) Benda Jiří Ing., Žebrák, CZ
(54) **Způsob provádění izolací, zejména opláštění budov a stavební izolační vrstva**
(22) 09.05.2012
(57) Na pevný podklad (1) se připevní rozprostřená buněčná fólie (3), vyplní se izolačním materiálem (5) a provede povrchová úprava, například fasáda. Při plnění se z jedné nádoby (6) dodávají částice celulózy a z druhé nádoby (7) kapalná směs na bázi vody a polymerů. Vzniká kašovitá hmota tuhnoucí při 5° až 40° C, jejíž povrch se zarovná v ještě tvárném stavu. Sestavením dílů buněčné fólie (4) o různé výšce a/nebo jejím vrstvením a/nebo ohýbáním se tvaruje povrch pláště. Izolační vrstva má strukturu pružných plastových komůrek vyplněných izolačním materiálem (5) přilepeným k podkladu (1) a stěnám komůrek, s výhodou na bázi celulózových částic a vodní disperze styrenakrylátového kopolymery, o velikosti částic do 1 cm a množství 70 až 90 % obj. Izolační materiál (5) sahá po okraje komůrek nebo přes ně a je překryt povrchovou vrstvou (10). Díly buněčné fólie (3) o různé výšce uložené vedle sebe tvoří nebo potlačují na budově výstupky.
(74) Ing. Iva Rylková, Polská 1525, Ostrava - Poruba, 70800

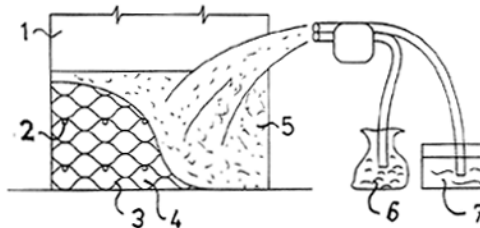

- (51) **F24J 2/00** (2006.01)
(21) **2012-270**
(71) Vaněk Milan, Kunovice, CZ
Vaněk Petr MgA., Kunovice, CZ

- (72) Vaněk Milan, Kunovice, CZ
Vaněk Petr MgA., Kunovice, CZ
- (54) **Zařízení pro solární ohřev vzduchu**
- (22) 19.04.2012
- (57) Zařízení obsahuje v systému přímého ohřevu nebo v systému akumulace zapojený velkoplošný panel solárního ohřevu vzduchu složený z dílčích panelových modulů s tím, že každý z těchto panelových modulů (2) je tvořen kostrou (3) příhradové konstrukce z kovových profilů (3.1), na zadní straně a u panelových modulů (2) tvořících okrajové části velkoplošného panelu (1) i na bočních stranách je opatřen uchycenými krycími plechy (5) s alespoň jednou vrstvou tepelné izolace, na přední straně má v kostrě (3) uloženy zasklívací moduly (6) a uvnitř každého panelového modulu (2) jsou umístěny koše (7) vyplněné náhodně uloženými dutými tenkostěnnými tělesy (8), přičemž panelové moduly (2) v horních, dolních a bočních partiích velkoplošného panelu (1) jsou dále vybaveny na zadní a/nebo boční straně umístěnými vzduchotechnickými prvky (9).
- (74) UTB ve Zlíně, Univerzitní institut, Ing. Jan Görig, Nám. T.G.Masaryka 5555, Zlín, 76001

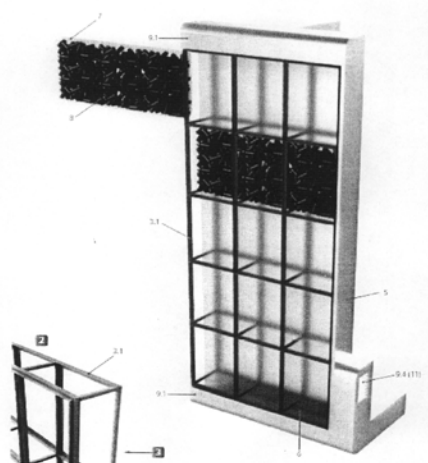

- (51) **G01N 33/24** (2006.01)
G01D 21/02 (2006.01)
G01K 7/00 (2006.01)
- (21) **2012-955**
- (71) TOMST s.r.o., Praha 2- Vinohrady, CZ
- (72) Haase Tomáš, Praha 4 -Kunratice, CZ
- (54) **Způsob automatizovaného měření půdní vlhkosti a teploty autonomní stanic s datalogrem s integrovanou optimalizací procesu měření**
- (22) 21.12.2012
- (57) Způsob automatizovaného měření půdní vlhkosti a teploty spočívá v tom, že pravidelné měření v nastaveném intervalu se místo nastavení vyšší četnosti měření doplní o informační měření s nižším rozlišením. Toto měření se provádí s minimálně dvojnásobnou četností, přičemž na základě tohoto informačního měření se autonomní systém s datalogrem, podle výše vypočtené odchylky měření, rozhodne o dalším postupu, zda-li se naměřené hodnoty uloží, či se opět provede přesné měření. Z měření se vypočítá odchylka, která se porovnává s hodnotou minulého informačního a/nebo pravidelného a/nebo stanoveného měření. Dle naměřené odchylky se změní četnost pravidelných a/nebo plánovaných a/nebo stanovených měření. Měření se provádí s nízkou energetickou náročností. V závislosti na dílčích krocích daného měření se provede optimalizace postupu následných kroků měření. Optimalizací postupu měření se rozumí změna postupu dílčích kroků měření za pomoci diagnostiky čidla půdní vlhkosti.
- (74) Patentová a známková kancelář Novotný, Ing. Jaroslav Novotný, Římská 45/2135, Praha 2, 12000

- (51) **H04L 12/28** (2006.01)
H04L 12/50 (2006.01)
G05B 6/02 (2006.01)
G05B 13/02 (2006.01)
H04L 12/40 (2006.01)
- (21) **2012-685**
- (71) České vysoké učení technické v Praze - fakulta elektrotechnická, Praha, CZ
- (72) Janeček Jan Doc. Ing. CSc., Tábor, CZ
- (54) **Zapojení pro integrované řízení a správu v sítích služeb inteligentních budov**
- (22) 09.10.2012
- (57) Návrhem je kryto zařízení pro efektivní řešení a projekt sítě služeb inteligentních budov, které se opírá o sdílení kabeláže primárně užívané pro výstavbu lokálních počítačových sítí Ethernetu, tedy o čtyřpárové kabely UTP Cat.5 případně Cat.6. Zařízení obsahuje centrální procesor (1), který podporuje libovolný program potřebný pro funkci zařízení. Rozhraní (2) 802.3 pro komunikaci protokolem IEEE 802.3c propojuje zařízení s dvojicí párů (1-2 a 3-6) UTP kabelu standardně využívaných technologií Ethernetu. Rozhraní (3) sběrnice RS-485 využívá v běžných lokálních sítích Ethernetu a v nich používaných zařízeních jako jsou směrovače/routery, přepínače/switche, servery, měřivá centra, tiskárny, ale i další, nepoužívané páry (5-4) UTP kabelů jako sběrnici splňují standard RS-485 v režimu synchronní (peer-to-peer) komunikace. Popisované zařízení může být také vybaveno vhodným vstupně/výstupním modulem (4), který dovoluje pracovat s případnými vlastními sensory nebo vlastními ovládacími prvky, a/nebo může uživatelé lokálně poskytnout informaci o stavu a zajistit ovládání jak vlastního zařízení, tak prostřednictvím centrálního procesoru (1) a rozhraní (2) IEEE 802.3 pro komunikaci protokolem IEEE 802.3c sběrnice RS-485 libovolného jiného zařízení sítě služeb, a/nebo může sloužit pro zpracování optických informací kamerového snímače, tedy zajistit ukládání dat, jejich vyhodnocení a přípravu pro přenos na centrální počítač sítě služeb nebo na vzdálený indikátor. Napájecí zdroj (5) pro ostatní části zařízení využívá nepoužívané páry (7-8) kabelů UTP a dovoluje i napájení sensorů a ovládacích prvků sběrnice RS-485 a vzájemné zálohování jiných zařízení. Propojení kontaktů mezi rozhraním (3) sběrnice RS-485 a dvojicí párů (1-2) a (3-6) dává možnost použít kabely připojené ke konektorům (B, C) typu RJ-45 a nevyužité pro přenos Ethernetu pro přídatnou sběrnici podle RS-485 v režimu asynchronní komunikace.
- (74) Ing. Hana Dušková, Na Kočově 180, Chotutice, 28103

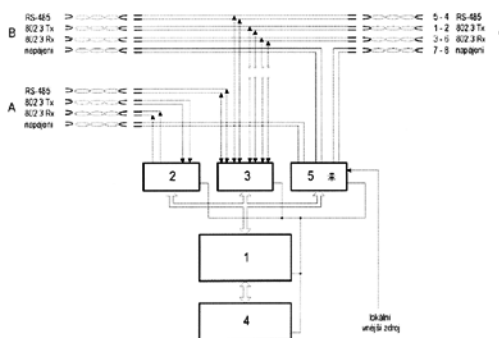

Zveřejněné přihlášky vynálezů - přehled podle třídících znaků

Tato kapitola obsahuje zveřejněné přihlášky vynálezů uspořádané podle třídících znaků mezinárodního patentové třídění, nacházejících se na druhém až x-tém místě zatřídění přihlášky vynálezu. Přihlášky vynálezu uspořádané podle třídících znaků na 1. pozici zatřídění jsou uvedeny v předchozí části.

<i>A 62 D 3/02</i>	(2007.01)	2012-156
<i>A 62 D 3/11</i>	(2007.01)	2012-914
<i>A 62 D 3/115</i>	(2007.01)	2012-914
<i>A 62 D 3/34</i>	(2007.01)	2012-914
<i>B 01 J 37/025</i>	(2006.01)	2012-301
<i>B 32 B 3/12</i>	(2006.01)	2012-304
<i>B 60 P 7/08</i>	(2006.01)	2012-303
<i>B 82 B 3/00</i>	(2006.01)	2012-914
<i>B 82 Y 30/00</i>	(2011.01)	2012-914
<i>C 02 F 1/38</i>	(2006.01)	2012-575
<i>C 12 N 1/14</i>	(2006.01)	2012-156
<i>C 12 S 1/00</i>	(2006.01)	2012-156
<i>E 03 B 3/02</i>	(2006.01)	2012-575
<i>E 04 F 13/02</i>	(2006.01)	2012-304
<i>E 04 F 13/078</i>	(2006.01)	2012-304
<i>G 01 D 21/02</i>	(2006.01)	2012-955
<i>G 01 K 7/00</i>	(2006.01)	2012-955
<i>G 05 B 13/02</i>	(2006.01)	2012-685
<i>G 05 B 6/02</i>	(2006.01)	2012-685
<i>H 04 L 12/40</i>	(2006.01)	2012-685
<i>H 04 L 12/50</i>	(2006.01)	2012-685

Seznam přihlašovatelů zveřejněných přihlášek vynálezů

(71)	(21)	(51)	(71)	(21)	(51)
ASIO, spol. s r.o., Jiřkovice, CZ	2012-575	E 03 F 1/00	(2006.01)		
Benda Jiří Ing., Žebrák, CZ	2012-304	E 04 B 1/74	(2006.01)		
České vysoké učení technické v Praze - fakulta elektrotechnická, Praha, CZ	2012-685	H 04 L 12/28	(2006.01)		
Fakultní nemocnice Hradec Králové, Hradec Králové, CZ	2012-412	A 61 M 1/38	(2006.01)		
Hanuliak Alojz Ing., Brno, CZ	2012-310	B 60 N 2/48	(2006.01)		
MEGA a.s., Praha 9, CZ	2012-914	A 62 D 3/00	(2006.01)		
ŠKODA AUTO a.s., Mladá Boleslav, CZ	2012-303	B 60 R 7/02	(2006.01)		
TOMST s.r.o., Praha 2-Vinohrady, CZ	2012-955	G 01 N 33/24	(2006.01)		
Univerzita Tomáše Bati ve Zlíně, Zlín, CZ	2012-301	B 01 J 21/16	(2006.01)		
Vaněk Milan, Kunovice, CZ	2012-270	F 24 J 2/00	(2006.01)		
Vysoká škola chemicko-technologická v Praze, Praha 6 - Dejvice, CZ	2012-156	B 09 C 1/10	(2006.01)		

FG4A

Udělené patenty - přehled podle čísel patentů

V období uzávěrky tohoto čísla Věstníku udělil Úřad průmyslového vlastnictví tyto patenty.

304144	<i>C 07 D 403/04</i>	(2006.01)
304145	<i>G 01 N 27/00</i>	(2006.01)
304146	<i>C 23 C 4/02</i>	(2006.01)
304147	<i>B 09 C 1/10</i>	(2006.01)
304148	<i>F 24 J 2/00</i>	(2006.01)
304149	<i>A 61 M 1/38</i>	(2006.01)
304150	<i>E 03 F 1/00</i>	(2006.01)
304151	<i>H 04 L 12/28</i>	(2006.01)
304152	<i>A 62 D 3/00</i>	(2006.01)
304153	<i>G 01 N 33/24</i>	(2006.01)

FG4A

Udělené patenty - přehled podle MPT

(51) A61M 1/38 (2006.01)	(86) PCT/EP2001/015311
(11) 304149	(87) WO 2002/057256
(40) 20.11.2013	(22) 24.12.2001
(21) 2012-412	(74) JUDr. Jan Matějka, Národní 32, Praha, 11000
(73) Fakultní nemocnice Hradec Králové, Hradec Králové, CZ	
(72) Bláha Vladimír Prof. MUDr. CSc., Hradec Králové, CZ	(51) C23C 4/02 (2006.01)
Lánská Miriam MUDr., Praskačka, CZ	B82B 1/00 (2006.01)
Bláha Milan Prof. MUDr. CSc., Hradec Králové, CZ	B82B 3/00 (2006.01)
Filip Stanislav Prof. MUDr. Dr.Sc., Hradec Králové, CZ	(11) 304146
(54) Zařízení pro rheohemaferézu	(40) 08.12.2010
(22) 20.06.2012	(21) 2009-307
(74) Jan Brykner, Resslova 741, Hradec Králové, 50002	(73) Ústav fyziky plazmatu Akademie věd České republiky, v.v.i., Praha 8, CZ
	(72) Chráška Tomáš Ing. Ph.D., Praha 5, CZ
(51) A62D 3/00 (2006.01)	(54) Způsob přípravy gradovaného keramického povlaku a gradovaný keramický povlak připravený tímto způsobem
A62D 3/34 (2007.01)	(22) 18.05.2009
A62D 3/11 (2007.01)	(74) Ing. Václav Herman, Hlavní 43, Průhonice, 25243
A62D 3/115 (2007.01)	
B82B 3/00 (2006.01)	(51) E03F 1/00 (2006.01)
B82Y 30/00 (2011.01)	E03B 3/02 (2006.01)
(11) 304152	C02F 1/38 (2006.01)
(40) 20.11.2013	(11) 304150
(21) 2012-914	(40) 20.11.2013
(73) MEGA a.s., Praha 9, CZ	(21) 2012-575
Technická univerzita v Liberci, Liberec, CZ	(73) ASIO, spol. s r.o., Jiříkovice, CZ
(72) Hrabal Jaroslav RNDr., Česká Lípa, CZ	(72) Plotěný Karel Ing., Jiříkovice, CZ
Čermík Miroslav Doc. Dr. Ing. CSc., Liberec 7, CZ	(54) Separační a akumulární nádrž
Nosek Jaroslav Ing. Ph.D., Liberec 1, CZ	(22) 28.08.2012
(54) Způsob in-situ sanace horninového prostředí kontaminovaného škodlivými chemickými sloučeninami	(74) KANIA, SEDLÁK, SMOLA Patentová a známková kancelář, Ing. Veronika Zemanová, Mendlovo nám. 1a, Brno, 60300
(22) 18.12.2012	
(74) Ing. Dobroslav Musil, patentová kancelář, Ing. Dobroslav Musil, Cejl 38, Brno, 60200	
	(51) F24J 2/00 (2006.01)
(51) B09C 1/10 (2006.01)	(11) 304148
C12N 1/14 (2006.01)	(40) 20.11.2013
A62D 3/02 (2007.01)	(21) 2012-270
C12S 1/00 (2006.01)	(73) Vaněk Milan, Kunovice, CZ
(11) 304147	Vaněk Petr MgA., Kunovice, CZ
(40) 20.11.2013	(72) Vaněk Milan, Kunovice, CZ
(21) 2012-156	Vaněk Petr MgA., Kunovice, CZ
(73) Vysoká škola chemicko-technologická v Praze, Praha 6 - Dejvice, CZ	(54) Zařízení pro solární ohřev vzduchu
Tesoro spin off, spol. s r. o., Přelíc, CZ	(22) 19.04.2012
ESTER, spol. s r. o., Praha 4 - Háje, CZ	(74) UTB ve Zlíně, Univerzitní institut, Ing. Jan Görig, Nám. T.G.Masaryka 5555, Zlín, 76001
(72) Marek Miroslav, Praha 4 - Chodov, CZ	
Horsáková Iveta, Mladá Boleslav - Debř, CZ	(51) G01N 27/00 (2006.01)
Vrba Peter, 84107 Bratislava 4, SK	(11) 304145
Marek Aleš, Říčany - Kuří, CZ	(40) 02.04.2008
(54) Způsob remediacce a rekultivace kontaminovaných ploch pomocí mikroorganismů a mykorhizních hub	(21) 2006-600
(22) 06.03.2012	(73) NOVOTNÝ Ladislav Doc. Dr. Ing. DrSc., Praha, CZ
	(72) Novotný Ladislav Doc. Dr. Ing. DrSc., Praha, CZ
(51) C07D 403/04 (2006.01)	(54) Způsob elektrochemických, voltametrických/polarografických a příbuzných měření či detekce do laboratorních, technologických či přenosných podmínek a zařízení k jeho provádění
A61K 31/496 (2006.01)	(22) 21.09.2006
A61K 31/4709 (2006.01)	
A61K 31/4725 (2006.01)	(51) G01N 33/24 (2006.01)
A61P 25/18 (2006.01)	G01D 21/02 (2006.01)
A61P 25/24 (2006.01)	G01K 7/00 (2006.01)
A61P 25/28 (2006.01)	(11) 304153
A61P 3/04 (2006.01)	(40) 20.11.2013
(11) 304144	(21) 2012-955
(40) 17.09.2003	(73) TOMST s.r.o., Praha 2- Vinohrady, CZ
(21) 2003-1861	(72) Haase Tomáš, Praha 4 -Kunratice, CZ
(73) MERCK PATENT GMBH, Darmstadt, DE	(54) Způsob automatizované měření půdní vlhkosti a teploty autonomní stanic s datalogrem s integrovanou optimalizací procesu měření
(72) Böttcher Henning, Darmstadt, DE	
Bartoszyk Gerd, Weiterstadt, DE	
Harting Jürgen, Darmstadt, DE	
Van Amsterdam Christoph, Darmstadt, DE	
Seyfried Christoph, Seeheim-Jugenheim, DE	
(54) Derivat piperazinykarbonylcholinu nebo -isocholinu, způsob jeho přípravy a použití a farmaceutický prostředek s jeho obsahem	
(32) 17.01.2001	
(31) 10102053	(22) 21.12.2012
(33) DE	

- (74) Patentová a známková kancelář Novotný, Ing. Jaroslav
Novotný, Římská 45/2135, Praha 2, 12000
-
- (51) **H04L 12/28** (2006.01)
H04L 12/50 (2006.01)
G05B 6/02 (2006.01)
G05B 13/02 (2006.01)
H04L 12/40 (2006.01)
- (11) 304151
(40) 20.11.2013
(21) **2012-685**
- (73) České vysoké učení technické v Praze - fakulta
elektrotechnická, Praha, CZ
- (72) Janeček Jan Doc. Ing. CSc., Tábor, CZ
- (54) **Zapojení pro integrované řízení a správu v sítích služeb
inteligentních budov**
- (22) 09.10.2012
(74) Ing. Hana Dušková, Na Kočově 180, Chotutice, 28103
-

Seznam majitelů udělených patentů

(73)	(11)	(51)	(73)	(11)	(51)
ASIO, spol. s r.o., Jiřkovice, CZ	304150	E 03 F 1/00	(2006.01)		
České vysoké učení technické v Praze - fakulta elektrotechnická, Praha, CZ	304151	H 04 L 12/28	(2006.01)		
ESTER, spol. s r. o., Praha 4 - Háje, CZ	304147	B 09 C 1/10	(2006.01)		
Fakultní nemocnice Hradec Králové, Hradec Králové, CZ	304149	A 61 M 1/38	(2006.01)		
MEGA a.s., Praha 9, CZ	304152	A 62 D 3/00	(2006.01)		
MERCK PATENT GMBH, Darmstadt, DE	304144	C 07 D 403/04	(2006.01)		
NOVOTNÝ Ladislav Doc. Dr. Ing. DrSc., Praha, CZ	304145	G 01 N 27/00	(2006.01)		
Technická univerzita v Liberci, Liberec, CZ	304152	A 62 D 3/00	(2006.01)		
Tesoro spin off, spol. s r. o., Přebíslav, CZ	304147	B 09 C 1/10	(2006.01)		
TOMST s.r.o., Praha 2- Vinohrady, CZ	304153	G 01 N 33/24	(2006.01)		
Ústav fyziky plazmatu Akademie věd České republiky, v.v.i., Praha 8, CZ	304146	C 23 C 4/02	(2006.01)		
Vaněk Milan, Kunovice, CZ	304148	F 24 J 2/00	(2006.01)		
Vaněk Petr MgA., Kunovice, CZ	304148	F 24 J 2/00	(2006.01)		
Vysoká škola chemicko-technologická v Praze, Praha 6 - Dejvice, CZ	304147	B 09 C 1/10	(2006.01)		

Zpřístupněné překlady nároků evropských patentových přihlášek

U následujících zveřejněných evropských patentových přihlášek s účinky pro Českou republiku byl přihlašovatelem předložen překlad patentových nároků do českého jazyka (§ 35a, odst. 4 zákona č. 527/1990 Sb., v platném znění). Datum zpřístupnění překladu patentových nároků veřejnosti je datum publikace tohoto Věstníku. Údaje jsou řazeny vzestupně podle čísla zveřejnění evropské patentové přihlášky.

- (97) **EP 2619523**
(97) 29.03.2012
(51) **F42B 33/00** (2006.01)
(96) 21.09.2011
(96) 11827424.0
(71) ADF, LLC, Lenexa, KS 66215, US
(72) ROSE, David, M., Kansas City, MO 64113, US
DEFFIELD, Matthew, W., Kearney, MO 64060, US
SPANKNOBLE, Edward, C., Gardner, KS 66030, US
LEDESTICH, Michael, Stilwell, KS 66085, US
(54) **Pronikač a způsob jeho výroby**
(32) 30.08.2011, 21.09.2010
(31) 201113221668, 384848 P
(33) US, US
(86) PCT/US2011/052511
(87) WO 2012/040300
(74) TRAPLOVÁ HAKR KUBÁT Advokátní a patentová
kancelář, Ing. Jan Kubát, Přístavní 24, Praha 7, 17000

Udělení evropské patenty

Evropský patentový úřad udělil následující evropské patenty s účinky pro Českou republiku. Tyto patenty mohou být zrušeny nebo zachovány v pozměněném znění Evropským patentovým úřadem v řízení o odporu. K tomu, aby nabyl evropský patent účinnosti na území České republiky, je třeba, aby byl Úřadu předložen ve stanovené lhůtě překlad patentového spisu do českého jazyka (§ 35c odst. 2 až 4 zákona č. 527/1990 Sb., v platném znění).

(97) EP 1315264	(47) 06.11.2013	(97) EP 1540437	(47) 06.11.2013
(97) EP 1345284	(47) 06.11.2013	(97) EP 1542729	(47) 06.11.2013
(97) EP 1365588	(47) 06.11.2013	(97) EP 1542858	(47) 06.11.2013
(97) EP 1384984	(47) 06.11.2013	(97) EP 1545235	(47) 06.11.2013
(97) EP 1387470	(47) 06.11.2013	(97) EP 1549237	(47) 06.11.2013
(97) EP 1396303	(47) 06.11.2013	(97) EP 1549905	(47) 06.11.2013
(97) EP 1421045	(47) 06.11.2013	(97) EP 1551255	(47) 06.11.2013
(97) EP 1421541	(47) 06.11.2013	(97) EP 1559913	(47) 06.11.2013
(97) EP 1425253	(47) 06.11.2013	(97) EP 1562826	(47) 06.11.2013
(97) EP 1429724	(47) 06.11.2013	(97) EP 1565209	(47) 06.11.2013
(97) EP 1432274	(47) 06.11.2013	(97) EP 1568050	(47) 06.11.2013
(97) EP 1435946	(47) 06.11.2013	(97) EP 1568382	(47) 06.11.2013
(97) EP 1436249	(47) 06.11.2013	(97) EP 1570626	(47) 06.11.2013
(97) EP 1437986	(47) 06.11.2013	(97) EP 1571408	(47) 06.11.2013
(97) EP 1442254	(47) 06.11.2013	(97) EP 1576247	(47) 06.11.2013
(97) EP 1456144	(47) 06.11.2013	(97) EP 1578774	(47) 06.11.2013
(97) EP 1472187	(47) 06.11.2013	(97) EP 1583851	(47) 06.11.2013
(97) EP 1476626	(47) 06.11.2013	(97) EP 1587648	(47) 06.11.2013
(97) EP 1481267	(47) 06.11.2013	(97) EP 1590700	(47) 06.11.2013
(97) EP 1486740	(47) 06.11.2013	(97) EP 1599216	(47) 06.11.2013
(97) EP 1488043	(47) 06.11.2013	(97) EP 1608730	(47) 06.11.2013
(97) EP 1489303	(47) 06.11.2013	(97) EP 1629548	(47) 06.11.2013
(97) EP 1491575	(47) 06.11.2013	(97) EP 1630422	(47) 06.11.2013
(97) EP 1494698	(47) 06.11.2013	(97) EP 1633948	(47) 06.11.2013
(97) EP 1498668	(47) 06.11.2013	(97) EP 1636243	(47) 06.11.2013
(97) EP 1507486	(47) 06.11.2013	(97) EP 1636863	(47) 06.11.2013
(97) EP 1509948	(47) 06.11.2013	(97) EP 1637229	(47) 06.11.2013
(97) EP 1512159	(47) 06.11.2013	(97) EP 1637788	(47) 06.11.2013
(97) EP 1512711	(47) 06.11.2013	(97) EP 1639488	(47) 06.11.2013
(97) EP 1513677	(47) 06.11.2013	(97) EP 1640423	(47) 06.11.2013
(97) EP 1515768	(47) 06.11.2013	(97) EP 1640875	(47) 06.11.2013
(97) EP 1519466	(47) 06.11.2013	(97) EP 1640915	(47) 06.11.2013
(97) EP 1519835	(47) 06.11.2013	(97) EP 1644118	(47) 06.11.2013
(97) EP 1520991	(47) 06.11.2013	(97) EP 1648684	(47) 06.11.2013
(97) EP 1521509	(47) 06.11.2013	(97) EP 1651767	(47) 06.11.2013
(97) EP 1524679	(47) 06.11.2013	(97) EP 1653870	(47) 06.11.2013
(97) EP 1524989	(47) 06.11.2013	(97) EP 1654123	(47) 06.11.2013
(97) EP 1527294	(47) 06.11.2013	(97) EP 1658685	(47) 06.11.2013
(97) EP 1529058	(47) 06.11.2013	(97) EP 1659247	(47) 06.11.2013
(97) EP 1537129	(47) 06.11.2013	(97) EP 1661539	(47) 06.11.2013
(97) EP 1539675	(47) 06.11.2013	(97) EP 1664393	(47) 06.11.2013

(97) EP 1664701	(47) 06.11.2013	(97) EP 1789349	(47) 06.11.2013
(97) EP 1665259	(47) 06.11.2013	(97) EP 1792590	(47) 06.11.2013
(97) EP 1665704	(47) 06.11.2013	(97) EP 1794596	(47) 06.11.2013
(97) EP 1666746	(47) 06.11.2013	(97) EP 1796682	(47) 06.11.2013
(97) EP 1667537	(47) 06.11.2013	(97) EP 1797276	(47) 06.11.2013
(97) EP 1667577	(47) 06.11.2013	(97) EP 1797830	(47) 06.11.2013
(97) EP 1667609	(47) 06.11.2013	(97) EP 1799857	(47) 06.11.2013
(97) EP 1667899	(47) 06.11.2013	(97) EP 1802521	(47) 06.11.2013
(97) EP 1668301	(47) 06.11.2013	(97) EP 1803160	(47) 06.11.2013
(97) EP 1669270	(47) 06.11.2013	(97) EP 1803514	(47) 06.11.2013
(97) EP 1671641	(47) 06.11.2013	(97) EP 1803942	(47) 06.11.2013
(97) EP 1672218	(47) 06.11.2013	(97) EP 1804009	(47) 06.11.2013
(97) EP 1673750	(47) 06.11.2013	(97) EP 1805519	(47) 06.11.2013
(97) EP 1676370	(47) 06.11.2013	(97) EP 1807159	(47) 06.11.2013
(97) EP 1680282	(47) 06.11.2013	(97) EP 1807960	(47) 06.11.2013
(97) EP 1681463	(47) 06.11.2013	(97) EP 1820655	(47) 06.11.2013
(97) EP 1686049	(47) 06.11.2013	(97) EP 1820757	(47) 06.11.2013
(97) EP 1686210	(47) 06.11.2013	(97) EP 1824436	(47) 06.11.2013
(97) EP 1686544	(47) 06.11.2013	(97) EP 1824558	(47) 06.11.2013
(97) EP 1687021	(47) 06.11.2013	(97) EP 1826334	(47) 06.11.2013
(97) EP 1695428	(47) 06.11.2013	(97) EP 1830070	(47) 06.11.2013
(97) EP 1699750	(47) 06.11.2013	(97) EP 1830652	(47) 06.11.2013
(97) EP 1704668	(47) 06.11.2013	(97) EP 1831076	(47) 06.11.2013
(97) EP 1704918	(47) 06.11.2013	(97) EP 1832904	(47) 06.11.2013
(97) EP 1706168	(47) 06.11.2013	(97) EP 1834439	(47) 06.11.2013
(97) EP 1707011	(47) 06.11.2013	(97) EP 1835808	(47) 06.11.2013
(97) EP 1710279	(47) 06.11.2013	(97) EP 1838445	(47) 06.11.2013
(97) EP 1710388	(47) 06.11.2013	(97) EP 1844251	(47) 06.11.2013
(97) EP 1711747	(47) 06.11.2013	(97) EP 1845151	(47) 06.11.2013
(97) EP 1712610	(47) 06.11.2013	(97) EP 1846153	(47) 06.11.2013
(97) EP 1713582	(47) 06.11.2013	(97) EP 1848375	(47) 06.11.2013
(97) EP 1713633	(47) 06.11.2013	(97) EP 1850683	(47) 06.11.2013
(97) EP 1715120	(47) 06.11.2013	(97) EP 1850754	(47) 06.11.2013
(97) EP 1716057	(47) 06.11.2013	(97) EP 1850782	(47) 06.11.2013
(97) EP 1717993	(47) 06.11.2013	(97) EP 1851028	(47) 06.11.2013
(97) EP 1718419	(47) 06.11.2013	(97) EP 1852159	(47) 06.11.2013
(97) EP 1723269	(47) 06.11.2013	(97) EP 1854529	(47) 06.11.2013
(97) EP 1724267	(47) 06.11.2013	(97) EP 1855773	(47) 06.11.2013
(97) EP 1725731	(47) 06.11.2013	(97) EP 1861599	(47) 06.11.2013
(97) EP 1728963	(47) 06.11.2013	(97) EP 1863884	(47) 06.11.2013
(97) EP 1729014	(47) 06.11.2013	(97) EP 1865972	(47) 06.11.2013
(97) EP 1729656	(47) 06.11.2013	(97) EP 1869294	(47) 06.11.2013
(97) EP 1729980	(47) 06.11.2013	(97) EP 1871789	(47) 06.11.2013
(97) EP 1732379	(47) 06.11.2013	(97) EP 1872544	(47) 06.11.2013
(97) EP 1734316	(47) 06.11.2013	(97) EP 1874584	(47) 06.11.2013
(97) EP 1737313	(47) 06.11.2013	(97) EP 1874672	(47) 06.11.2013
(97) EP 1738110	(47) 06.11.2013	(97) EP 1877665	(47) 06.11.2013
(97) EP 1738729	(47) 06.11.2013	(97) EP 1878023	(47) 06.11.2013
(97) EP 1740946	(47) 06.11.2013	(97) EP 1878242	(47) 06.11.2013
(97) EP 1742657	(47) 06.11.2013	(97) EP 1880515	(47) 06.11.2013
(97) EP 1749243	(47) 06.11.2013	(97) EP 1881777	(47) 06.11.2013
(97) EP 1749849	(47) 06.11.2013	(97) EP 1889523	(47) 06.11.2013
(97) EP 1750570	(47) 06.11.2013	(97) EP 1889839	(47) 06.11.2013
(97) EP 1751271	(47) 06.11.2013	(97) EP 1892351	(47) 06.11.2013
(97) EP 1751849	(47) 06.11.2013	(97) EP 1894038	(47) 06.11.2013
(97) EP 1753653	(47) 06.11.2013	(97) EP 1896341	(47) 06.11.2013
(97) EP 1753902	(47) 06.11.2013	(97) EP 1896449	(47) 06.11.2013
(97) EP 1754266	(47) 06.11.2013	(97) EP 1896603	(47) 06.11.2013
(97) EP 1759117	(47) 06.11.2013	(97) EP 1900046	(47) 06.11.2013
(97) EP 1759676	(47) 06.11.2013	(97) EP 1900836	(47) 06.11.2013
(97) EP 1763781	(47) 06.11.2013	(97) EP 1900839	(47) 06.11.2013
(97) EP 1764589	(47) 06.11.2013	(97) EP 1902704	(47) 06.11.2013
(97) EP 1764832	(47) 06.11.2013	(97) EP 1903014	(47) 06.11.2013
(97) EP 1765276	(47) 06.11.2013	(97) EP 1904403	(47) 06.11.2013
(97) EP 1765322	(47) 06.11.2013	(97) EP 1904503	(47) 06.11.2013
(97) EP 1765768	(47) 06.11.2013	(97) EP 1905533	(47) 06.11.2013
(97) EP 1765769	(47) 06.11.2013	(97) EP 1905609	(47) 06.11.2013
(97) EP 1766099	(47) 06.11.2013	(97) EP 1906755	(47) 06.11.2013
(97) EP 1767624	(47) 06.11.2013	(97) EP 1906879	(47) 06.11.2013
(97) EP 1768364	(47) 06.11.2013	(97) EP 1907988	(47) 06.11.2013
(97) EP 1770374	(47) 06.11.2013	(97) EP 1910335	(47) 06.11.2013
(97) EP 1772947	(47) 06.11.2013	(97) EP 1917028	(47) 06.11.2013
(97) EP 1773664	(47) 06.11.2013	(97) EP 1920849	(47) 06.11.2013
(97) EP 1773666	(47) 06.11.2013	(97) EP 1921975	(47) 06.11.2013
(97) EP 1774131	(47) 06.11.2013	(97) EP 1922371	(47) 06.11.2013
(97) EP 1779061	(47) 06.11.2013	(97) EP 1923630	(47) 06.11.2013
(97) EP 1785339	(47) 06.11.2013	(97) EP 1924109	(47) 06.11.2013
(97) EP 1787775	(47) 06.11.2013	(97) EP 1924531	(47) 06.11.2013

(97) EP 1924578	(47) 06.11.2013	(97) EP 2019451	(47) 06.11.2013
(97) EP 1924627	(47) 06.11.2013	(97) EP 2019617	(47) 06.11.2013
(97) EP 1924789	(47) 06.11.2013	(97) EP 2021863	(47) 06.11.2013
(97) EP 1925461	(47) 06.11.2013	(97) EP 2021983	(47) 06.11.2013
(97) EP 1925683	(47) 06.11.2013	(97) EP 2022751	(47) 06.11.2013
(97) EP 1926732	(47) 06.11.2013	(97) EP 2022861	(47) 06.11.2013
(97) EP 1927221	(47) 06.11.2013	(97) EP 2023539	(47) 06.11.2013
(97) EP 1928356	(47) 06.11.2013	(97) EP 2025202	(47) 06.11.2013
(97) EP 1928562	(47) 06.11.2013	(97) EP 2025483	(47) 06.11.2013
(97) EP 1928940	(47) 06.11.2013	(97) EP 2026801	(47) 06.11.2013
(97) EP 1929090	(47) 06.11.2013	(97) EP 2026938	(47) 06.11.2013
(97) EP 1929355	(47) 06.11.2013	(97) EP 2028384	(47) 06.11.2013
(97) EP 1930080	(47) 06.11.2013	(97) EP 2028678	(47) 06.11.2013
(97) EP 1932836	(47) 06.11.2013	(97) EP 2029469	(47) 06.11.2013
(97) EP 1933575	(47) 06.11.2013	(97) EP 2031063	(47) 06.11.2013
(97) EP 1936765	(47) 06.11.2013	(97) EP 2032327	(47) 06.11.2013
(97) EP 1936854	(47) 06.11.2013	(97) EP 2032490	(47) 06.11.2013
(97) EP 1937807	(47) 06.11.2013	(97) EP 2033602	(47) 06.11.2013
(97) EP 1939583	(47) 06.11.2013	(97) EP 2034235	(47) 06.11.2013
(97) EP 1941014	(47) 06.11.2013	(97) EP 2034488	(47) 06.11.2013
(97) EP 1942145	(47) 06.11.2013	(97) EP 2036391	(47) 06.11.2013
(97) EP 1943463	(47) 06.11.2013	(97) EP 2037412	(47) 06.11.2013
(97) EP 1944009	(47) 06.11.2013	(97) EP 2037473	(47) 06.11.2013
(97) EP 1944887	(47) 06.11.2013	(97) EP 2037529	(47) 06.11.2013
(97) EP 1946184	(47) 06.11.2013	(97) EP 2037978	(47) 06.11.2013
(97) EP 1946295	(47) 06.11.2013	(97) EP 2038013	(47) 06.11.2013
(97) EP 1950111	(47) 06.11.2013	(97) EP 2040435	(47) 06.11.2013
(97) EP 1950482	(47) 06.11.2013	(97) EP 2041084	(47) 06.11.2013
(97) EP 1951912	(47) 06.11.2013	(97) EP 2041356	(47) 06.11.2013
(97) EP 1953974	(47) 06.11.2013	(97) EP 2042306	(47) 06.11.2013
(97) EP 1958763	(47) 06.11.2013	(97) EP 2046339	(47) 06.11.2013
(97) EP 1963156	(47) 06.11.2013	(97) EP 2047464	(47) 06.11.2013
(97) EP 1966655	(47) 06.11.2013	(97) EP 2048231	(47) 06.11.2013
(97) EP 1967170	(47) 06.11.2013	(97) EP 2048378	(47) 06.11.2013
(97) EP 1968512	(47) 06.11.2013	(97) EP 2049295	(47) 06.11.2013
(97) EP 1968777	(47) 06.11.2013	(97) EP 2049385	(47) 06.11.2013
(97) EP 1969579	(47) 06.11.2013	(97) EP 2050733	(47) 06.11.2013
(97) EP 1969894	(47) 06.11.2013	(97) EP 2054429	(47) 06.11.2013
(97) EP 1970080	(47) 06.11.2013	(97) EP 2056762	(47) 06.11.2013
(97) EP 1971589	(47) 06.11.2013	(97) EP 2056916	(47) 06.11.2013
(97) EP 1973291	(47) 06.11.2013	(97) EP 2057178	(47) 06.11.2013
(97) EP 1973629	(47) 06.11.2013	(97) EP 2059535	(47) 06.11.2013
(97) EP 1974017	(47) 06.11.2013	(97) EP 2060121	(47) 06.11.2013
(97) EP 1974361	(47) 06.11.2013	(97) EP 2061555	(47) 06.11.2013
(97) EP 1974387	(47) 06.11.2013	(97) EP 2061779	(47) 06.11.2013
(97) EP 1976450	(47) 06.11.2013	(97) EP 2062419	(47) 06.11.2013
(97) EP 1977099	(47) 06.11.2013	(97) EP 2063818	(47) 06.11.2013
(97) EP 1977867	(47) 06.11.2013	(97) EP 2064207	(47) 06.11.2013
(97) EP 1979203	(47) 06.11.2013	(97) EP 2064346	(47) 06.11.2013
(97) EP 1979726	(47) 06.11.2013	(97) EP 2064386	(47) 06.11.2013
(97) EP 1984527	(47) 06.11.2013	(97) EP 2065932	(47) 06.11.2013
(97) EP 1986236	(47) 06.11.2013	(97) EP 2066186	(47) 06.11.2013
(97) EP 1987198	(47) 06.11.2013	(97) EP 2066622	(47) 06.11.2013
(97) EP 1987786	(47) 06.11.2013	(97) EP 2067118	(47) 06.11.2013
(97) EP 1989085	(47) 06.11.2013	(97) EP 2067211	(47) 06.11.2013
(97) EP 1989233	(47) 06.11.2013	(97) EP 2067341	(47) 06.11.2013
(97) EP 1991225	(47) 06.11.2013	(97) EP 2068448	(47) 06.11.2013
(97) EP 1992915	(47) 06.11.2013	(97) EP 2068932	(47) 06.11.2013
(97) EP 1994216	(47) 06.11.2013	(97) EP 2068972	(47) 06.11.2013
(97) EP 1994419	(47) 06.11.2013	(97) EP 2069030	(47) 06.11.2013
(97) EP 1996692	(47) 06.11.2013	(97) EP 2069623	(47) 06.11.2013
(97) EP 1997336	(47) 06.11.2013	(97) EP 2069685	(47) 06.11.2013
(97) EP 1999051	(47) 06.11.2013	(97) EP 2069824	(47) 06.11.2013
(97) EP 2000571	(47) 06.11.2013	(97) EP 2070323	(47) 06.11.2013
(97) EP 2002047	(47) 06.11.2013	(97) EP 2070396	(47) 06.11.2013
(97) EP 2002134	(47) 06.11.2013	(97) EP 2071081	(47) 06.11.2013
(97) EP 2004041	(47) 06.11.2013	(97) EP 2071156	(47) 06.11.2013
(97) EP 2004874	(47) 06.11.2013	(97) EP 2071340	(47) 06.11.2013
(97) EP 2007496	(47) 06.11.2013	(97) EP 2074149	(47) 06.11.2013
(97) EP 2007944	(47) 06.11.2013	(97) EP 2074156	(47) 06.11.2013
(97) EP 2008690	(47) 06.11.2013	(97) EP 2074671	(47) 06.11.2013
(97) EP 2008948	(47) 06.11.2013	(97) EP 2074702	(47) 06.11.2013
(97) EP 2008960	(47) 06.11.2013	(97) EP 2075036	(47) 06.11.2013
(97) EP 2009219	(47) 06.11.2013	(97) EP 2077288	(47) 06.11.2013
(97) EP 2010166	(47) 06.11.2013	(97) EP 2078644	(47) 06.11.2013
(97) EP 2011674	(47) 06.11.2013	(97) EP 2079520	(47) 06.11.2013
(97) EP 2011818	(47) 06.11.2013	(97) EP 2079545	(47) 06.11.2013
(97) EP 2015731	(47) 06.11.2013	(97) EP 2080176	(47) 06.11.2013

(97) EP 2081249	(47) 06.11.2013	(97) EP 2133225	(47) 06.11.2013
(97) EP 2083274	(47) 06.11.2013	(97) EP 2133769	(47) 06.11.2013
(97) EP 2083574	(47) 06.11.2013	(97) EP 2134044	(47) 06.11.2013
(97) EP 2084531	(47) 06.11.2013	(97) EP 2134749	(47) 06.11.2013
(97) EP 2085677	(47) 06.11.2013	(97) EP 2135701	(47) 06.11.2013
(97) EP 2087396	(47) 06.11.2013	(97) EP 2137060	(47) 06.11.2013
(97) EP 2088366	(47) 06.11.2013	(97) EP 2137090	(47) 06.11.2013
(97) EP 2089267	(47) 06.11.2013	(97) EP 2138010	(47) 06.11.2013
(97) EP 2090259	(47) 06.11.2013	(97) EP 2138169	(47) 06.11.2013
(97) EP 2090481	(47) 06.11.2013	(97) EP 2138564	(47) 06.11.2013
(97) EP 2093030	(47) 06.11.2013	(97) EP 2139321	(47) 06.11.2013
(97) EP 2093461	(47) 06.11.2013	(97) EP 2139497	(47) 06.11.2013
(97) EP 2093506	(47) 06.11.2013	(97) EP 2139586	(47) 06.11.2013
(97) EP 2093853	(47) 06.11.2013	(97) EP 2141464	(47) 06.11.2013
(97) EP 2094415	(47) 06.11.2013	(97) EP 2141702	(47) 06.11.2013
(97) EP 2094950	(47) 06.11.2013	(97) EP 2142706	(47) 06.11.2013
(97) EP 2098286	(47) 06.11.2013	(97) EP 2142801	(47) 06.11.2013
(97) EP 2098840	(47) 06.11.2013	(97) EP 2143028	(47) 06.11.2013
(97) EP 2099561	(47) 06.11.2013	(97) EP 2143092	(47) 06.11.2013
(97) EP 2100179	(47) 06.11.2013	(97) EP 2143315	(47) 06.11.2013
(97) EP 2101268	(47) 06.11.2013	(97) EP 2144652	(47) 06.11.2013
(97) EP 2101740	(47) 06.11.2013	(97) EP 2145850	(47) 06.11.2013
(97) EP 2101859	(47) 06.11.2013	(97) EP 2147200	(47) 06.11.2013
(97) EP 2102645	(47) 06.11.2013	(97) EP 2147835	(47) 06.11.2013
(97) EP 2102655	(47) 06.11.2013	(97) EP 2148245	(47) 06.11.2013
(97) EP 2103406	(47) 06.11.2013	(97) EP 2149295	(47) 06.11.2013
(97) EP 2103737	(47) 06.11.2013	(97) EP 2149516	(47) 06.11.2013
(97) EP 2104272	(47) 06.11.2013	(97) EP 2149731	(47) 06.11.2013
(97) EP 2104466	(47) 06.11.2013	(97) EP 2150003	(47) 06.11.2013
(97) EP 2104640	(47) 06.11.2013	(97) EP 2150678	(47) 06.11.2013
(97) EP 2108425	(47) 06.11.2013	(97) EP 2151328	(47) 06.11.2013
(97) EP 2108939	(47) 06.11.2013	(97) EP 2151972	(47) 06.11.2013
(97) EP 2109417	(47) 06.11.2013	(97) EP 2153944	(47) 06.11.2013
(97) EP 2109631	(47) 06.11.2013	(97) EP 2154291	(47) 06.11.2013
(97) EP 2111313	(47) 06.11.2013	(97) EP 2154698	(47) 06.11.2013
(97) EP 2112127	(47) 06.11.2013	(97) EP 2157036	(47) 06.11.2013
(97) EP 2112651	(47) 06.11.2013	(97) EP 2157458	(47) 06.11.2013
(97) EP 2113261	(47) 06.11.2013	(97) EP 2157648	(47) 06.11.2013
(97) EP 2113262	(47) 06.11.2013	(97) EP 2158854	(47) 06.11.2013
(97) EP 2113605	(47) 06.11.2013	(97) EP 2160754	(47) 06.11.2013
(97) EP 2114273	(47) 06.11.2013	(97) EP 2161131	(47) 06.11.2013
(97) EP 2114414	(47) 06.11.2013	(97) EP 2161141	(47) 06.11.2013
(97) EP 2115423	(47) 06.11.2013	(97) EP 2161539	(47) 06.11.2013
(97) EP 2115472	(47) 06.11.2013	(97) EP 2161617	(47) 06.11.2013
(97) EP 2115496	(47) 06.11.2013	(97) EP 2161643	(47) 06.11.2013
(97) EP 2116670	(47) 06.11.2013	(97) EP 2162149	(47) 06.11.2013
(97) EP 2117309	(47) 06.11.2013	(97) EP 2162485	(47) 06.11.2013
(97) EP 2117621	(47) 06.11.2013	(97) EP 2163267	(47) 06.11.2013
(97) EP 2117628	(47) 06.11.2013	(97) EP 2163693	(47) 06.11.2013
(97) EP 2120010	(47) 06.11.2013	(97) EP 2164647	(47) 06.11.2013
(97) EP 2120344	(47) 06.11.2013	(97) EP 2165631	(47) 06.11.2013
(97) EP 2120604	(47) 06.11.2013	(97) EP 2165818	(47) 06.11.2013
(97) EP 2121213	(47) 06.11.2013	(97) EP 2166098	(47) 06.11.2013
(97) EP 2121415	(47) 06.11.2013	(97) EP 2166149	(47) 06.11.2013
(97) EP 2121564	(47) 06.11.2013	(97) EP 2166275	(47) 06.11.2013
(97) EP 2121701	(47) 06.11.2013	(97) EP 2166721	(47) 06.11.2013
(97) EP 2122095	(47) 06.11.2013	(97) EP 2168416	(47) 06.11.2013
(97) EP 2123143	(47) 06.11.2013	(97) EP 2168557	(47) 06.11.2013
(97) EP 2123497	(47) 06.11.2013	(97) EP 2168617	(47) 06.11.2013
(97) EP 2123640	(47) 06.11.2013	(97) EP 2168875	(47) 06.11.2013
(97) EP 2123865	(47) 06.11.2013	(97) EP 2168907	(47) 06.11.2013
(97) EP 2124430	(47) 06.11.2013	(97) EP 2169181	(47) 06.11.2013
(97) EP 2125279	(47) 06.11.2013	(97) EP 2170287	(47) 06.11.2013
(97) EP 2125316	(47) 06.11.2013	(97) EP 2170366	(47) 06.11.2013
(97) EP 2125504	(47) 06.11.2013	(97) EP 2170432	(47) 06.11.2013
(97) EP 2125711	(47) 06.11.2013	(97) EP 2170712	(47) 06.11.2013
(97) EP 2127347	(47) 06.11.2013	(97) EP 2171286	(47) 06.11.2013
(97) EP 2127550	(47) 06.11.2013	(97) EP 2171321	(47) 06.11.2013
(97) EP 2127884	(47) 06.11.2013	(97) EP 2171391	(47) 06.11.2013
(97) EP 2128168	(47) 06.11.2013	(97) EP 2172340	(47) 06.11.2013
(97) EP 2128351	(47) 06.11.2013	(97) EP 2172830	(47) 06.11.2013
(97) EP 2128422	(47) 06.11.2013	(97) EP 2173727	(47) 06.11.2013
(97) EP 2129035	(47) 06.11.2013	(97) EP 2173730	(47) 06.11.2013
(97) EP 2129673	(47) 06.11.2013	(97) EP 2174737	(47) 06.11.2013
(97) EP 2130296	(47) 06.11.2013	(97) EP 2175169	(47) 06.11.2013
(97) EP 2131738	(47) 06.11.2013	(97) EP 2175236	(47) 06.11.2013
(97) EP 2131967	(47) 06.11.2013	(97) EP 2175287	(47) 06.11.2013
(97) EP 2133143	(47) 06.11.2013	(97) EP 2175647	(47) 06.11.2013

(97) EP 2176664	(47) 06.11.2013	(97) EP 2208440	(47) 06.11.2013
(97) EP 2177746	(47) 06.11.2013	(97) EP 2208878	(47) 06.11.2013
(97) EP 2177917	(47) 06.11.2013	(97) EP 2209958	(47) 06.11.2013
(97) EP 2178712	(47) 06.11.2013	(97) EP 2211415	(47) 06.11.2013
(97) EP 2178905	(47) 06.11.2013	(97) EP 2211557	(47) 06.11.2013
(97) EP 2180220	(47) 06.11.2013	(97) EP 2212034	(47) 06.11.2013
(97) EP 2181283	(47) 06.11.2013	(97) EP 2212041	(47) 06.11.2013
(97) EP 2181514	(47) 06.11.2013	(97) EP 2212129	(47) 06.11.2013
(97) EP 2183224	(47) 06.11.2013	(97) EP 2213285	(47) 06.11.2013
(97) EP 2183332	(47) 06.11.2013	(97) EP 2213806	(47) 06.11.2013
(97) EP 2183895	(47) 06.11.2013	(97) EP 2215324	(47) 06.11.2013
(97) EP 2184066	(47) 06.11.2013	(97) EP 2216033	(47) 06.11.2013
(97) EP 2185370	(47) 06.11.2013	(97) EP 2216204	(47) 06.11.2013
(97) EP 2185497	(47) 06.11.2013	(97) EP 2216952	(47) 06.11.2013
(97) EP 2185887	(47) 06.11.2013	(97) EP 2217572	(47) 06.11.2013
(97) EP 2185916	(47) 06.11.2013	(97) EP 2218740	(47) 06.11.2013
(97) EP 2186918	(47) 06.11.2013	(97) EP 2219102	(47) 06.11.2013
(97) EP 2187217	(47) 06.11.2013	(97) EP 2219712	(47) 06.11.2013
(97) EP 2187576	(47) 06.11.2013	(97) EP 2219934	(47) 06.11.2013
(97) EP 2187818	(47) 06.11.2013	(97) EP 2220150	(47) 06.11.2013
(97) EP 2187889	(47) 06.11.2013	(97) EP 2220190	(47) 06.11.2013
(97) EP 2188139	(47) 06.11.2013	(97) EP 2221201	(47) 06.11.2013
(97) EP 2188245	(47) 06.11.2013	(97) EP 2221298	(47) 06.11.2013
(97) EP 2188259	(47) 06.11.2013	(97) EP 2221921	(47) 06.11.2013
(97) EP 2188676	(47) 06.11.2013	(97) EP 2222454	(47) 06.11.2013
(97) EP 2189464	(47) 06.11.2013	(97) EP 2222805	(47) 06.11.2013
(97) EP 2189545	(47) 06.11.2013	(97) EP 2222823	(47) 06.11.2013
(97) EP 2190080	(47) 06.11.2013	(97) EP 2222887	(47) 06.11.2013
(97) EP 2190185	(47) 06.11.2013	(97) EP 2223033	(47) 06.11.2013
(97) EP 2191152	(47) 06.11.2013	(97) EP 2223607	(47) 06.11.2013
(97) EP 2191500	(47) 06.11.2013	(97) EP 2224528	(47) 06.11.2013
(97) EP 2191623	(47) 06.11.2013	(97) EP 2224706	(47) 06.11.2013
(97) EP 2191811	(47) 06.11.2013	(97) EP 2225016	(47) 06.11.2013
(97) EP 2191856	(47) 06.11.2013	(97) EP 2225949	(47) 06.11.2013
(97) EP 2192437	(47) 06.11.2013	(97) EP 2226575	(47) 06.11.2013
(97) EP 2193199	(47) 06.11.2013	(97) EP 2226793	(47) 06.11.2013
(97) EP 2193586	(47) 06.11.2013	(97) EP 2227618	(47) 06.11.2013
(97) EP 2194372	(47) 06.11.2013	(97) EP 2228026	(47) 06.11.2013
(97) EP 2194925	(47) 06.11.2013	(97) EP 2229202	(47) 06.11.2013
(97) EP 2195025	(47) 06.11.2013	(97) EP 2229247	(47) 06.11.2013
(97) EP 2195329	(47) 06.11.2013	(97) EP 2229328	(47) 06.11.2013
(97) EP 2195543	(47) 06.11.2013	(97) EP 2229676	(47) 06.11.2013
(97) EP 2195621	(47) 06.11.2013	(97) EP 2231681	(47) 06.11.2013
(97) EP 2196041	(47) 06.11.2013	(97) EP 2231734	(47) 06.11.2013
(97) EP 2196854	(47) 06.11.2013	(97) EP 2232518	(47) 06.11.2013
(97) EP 2197236	(47) 06.11.2013	(97) EP 2233052	(47) 06.11.2013
(97) EP 2197678	(47) 06.11.2013	(97) EP 2234678	(47) 06.11.2013
(97) EP 2197840	(47) 06.11.2013	(97) EP 2234879	(47) 06.11.2013
(97) EP 2198083	(47) 06.11.2013	(97) EP 2235935	(47) 06.11.2013
(97) EP 2198267	(47) 06.11.2013	(97) EP 2236073	(47) 06.11.2013
(97) EP 2198389	(47) 06.11.2013	(97) EP 2236606	(47) 06.11.2013
(97) EP 2198977	(47) 06.11.2013	(97) EP 2236907	(47) 06.11.2013
(97) EP 2199066	(47) 06.11.2013	(97) EP 2238692	(47) 06.11.2013
(97) EP 2199149	(47) 06.11.2013	(97) EP 2239319	(47) 06.11.2013
(97) EP 2199482	(47) 06.11.2013	(97) EP 2239764	(47) 06.11.2013
(97) EP 2199601	(47) 06.11.2013	(97) EP 2240070	(47) 06.11.2013
(97) EP 2200106	(47) 06.11.2013	(97) EP 2240996	(47) 06.11.2013
(97) EP 2200997	(47) 06.11.2013	(97) EP 2241419	(47) 06.11.2013
(97) EP 2201010	(47) 06.11.2013	(97) EP 2241484	(47) 06.11.2013
(97) EP 2201351	(47) 06.11.2013	(97) EP 2242123	(47) 06.11.2013
(97) EP 2201682	(47) 06.11.2013	(97) EP 2243286	(47) 06.11.2013
(97) EP 2201799	(47) 06.11.2013	(97) EP 2243607	(47) 06.11.2013
(97) EP 2203050	(47) 06.11.2013	(97) EP 2243621	(47) 06.11.2013
(97) EP 2203102	(47) 06.11.2013	(97) EP 2245778	(47) 06.11.2013
(97) EP 2203327	(47) 06.11.2013	(97) EP 2245780	(47) 06.11.2013
(97) EP 2203417	(47) 06.11.2013	(97) EP 2246325	(47) 06.11.2013
(97) EP 2205303	(47) 06.11.2013	(97) EP 2246991	(47) 06.11.2013
(97) EP 2205350	(47) 06.11.2013	(97) EP 2247316	(47) 06.11.2013
(97) EP 2205422	(47) 06.11.2013	(97) EP 2247702	(47) 06.11.2013
(97) EP 2205544	(47) 06.11.2013	(97) EP 2247930	(47) 06.11.2013
(97) EP 2205883	(47) 06.11.2013	(97) EP 2248504	(47) 06.11.2013
(97) EP 2205981	(47) 06.11.2013	(97) EP 2248533	(47) 06.11.2013
(97) EP 2206155	(47) 06.11.2013	(97) EP 2249289	(47) 06.11.2013
(97) EP 2206575	(47) 06.11.2013	(97) EP 2249380	(47) 06.11.2013
(97) EP 2206747	(47) 06.11.2013	(97) EP 2249505	(47) 06.11.2013
(97) EP 2207341	(47) 06.11.2013	(97) EP 2249684	(47) 06.11.2013
(97) EP 2208216	(47) 06.11.2013	(97) EP 2249751	(47) 06.11.2013
(97) EP 2208421	(47) 06.11.2013	(97) EP 2249856	(47) 06.11.2013

(97)	EP 2250487	(47)	06.11.2013	(97)	EP 2292517	(47)	06.11.2013
(97)	EP 2251298	(47)	06.11.2013	(97)	EP 2292845	(47)	06.11.2013
(97)	EP 2252415	(47)	06.11.2013	(97)	EP 2293318	(47)	06.11.2013
(97)	EP 2252496	(47)	06.11.2013	(97)	EP 2293540	(47)	06.11.2013
(97)	EP 2252585	(47)	06.11.2013	(97)	EP 2294869	(47)	06.11.2013
(97)	EP 2252675	(47)	06.11.2013	(97)	EP 2295506	(47)	06.11.2013
(97)	EP 2252708	(47)	06.11.2013	(97)	EP 2295567	(47)	06.11.2013
(97)	EP 2252711	(47)	06.11.2013	(97)	EP 2295929	(47)	06.11.2013
(97)	EP 2253805	(47)	06.11.2013	(97)	EP 2296005	(47)	06.11.2013
(97)	EP 2254549	(47)	06.11.2013	(97)	EP 2296282	(47)	06.11.2013
(97)	EP 2254551	(47)	06.11.2013	(97)	EP 2296317	(47)	06.11.2013
(97)	EP 2254755	(47)	06.11.2013	(97)	EP 2298209	(47)	06.11.2013
(97)	EP 2254779	(47)	06.11.2013	(97)	EP 2298214	(47)	06.11.2013
(97)	EP 2255204	(47)	06.11.2013	(97)	EP 2298235	(47)	06.11.2013
(97)	EP 2256048	(47)	06.11.2013	(97)	EP 2298280	(47)	06.11.2013
(97)	EP 2256210	(47)	06.11.2013	(97)	EP 2299152	(47)	06.11.2013
(97)	EP 2256234	(47)	06.11.2013	(97)	EP 2301680	(47)	06.11.2013
(97)	EP 2256395	(47)	06.11.2013	(97)	EP 2301995	(47)	06.11.2013
(97)	EP 2256474	(47)	06.11.2013	(97)	EP 2302179	(47)	06.11.2013
(97)	EP 2256545	(47)	06.11.2013	(97)	EP 2302248	(47)	06.11.2013
(97)	EP 2256644	(47)	06.11.2013	(97)	EP 2302296	(47)	06.11.2013
(97)	EP 2256673	(47)	06.11.2013	(97)	EP 2302664	(47)	06.11.2013
(97)	EP 2257256	(47)	06.11.2013	(97)	EP 2302750	(47)	06.11.2013
(97)	EP 2257534	(47)	06.11.2013	(97)	EP 2303751	(47)	06.11.2013
(97)	EP 2257535	(47)	06.11.2013	(97)	EP 2303823	(47)	06.11.2013
(97)	EP 2257879	(47)	06.11.2013	(97)	EP 2303896	(47)	06.11.2013
(97)	EP 2258017	(47)	06.11.2013	(97)	EP 2303904	(47)	06.11.2013
(97)	EP 2258077	(47)	06.11.2013	(97)	EP 2305393	(47)	06.11.2013
(97)	EP 2260203	(47)	06.11.2013	(97)	EP 2305558	(47)	06.11.2013
(97)	EP 2261149	(47)	06.11.2013	(97)	EP 2305931	(47)	06.11.2013
(97)	EP 2261469	(47)	06.11.2013	(97)	EP 2306007	(47)	06.11.2013
(97)	EP 2262125	(47)	06.11.2013	(97)	EP 2306014	(47)	06.11.2013
(97)	EP 2262204	(47)	06.11.2013	(97)	EP 2306244	(47)	06.11.2013
(97)	EP 2263855	(47)	06.11.2013	(97)	EP 2307355	(47)	06.11.2013
(97)	EP 2264025	(47)	06.11.2013	(97)	EP 2307419	(47)	06.11.2013
(97)	EP 2265320	(47)	06.11.2013	(97)	EP 2307829	(47)	06.11.2013
(97)	EP 2265829	(47)	06.11.2013	(97)	EP 2310214	(47)	06.11.2013
(97)	EP 2266819	(47)	06.11.2013	(97)	EP 2310300	(47)	06.11.2013
(97)	EP 2267750	(47)	06.11.2013	(97)	EP 2310330	(47)	06.11.2013
(97)	EP 2268043	(47)	06.11.2013	(97)	EP 2310607	(47)	06.11.2013
(97)	EP 2268329	(47)	06.11.2013	(97)	EP 2311505	(47)	06.11.2013
(97)	EP 2268484	(47)	06.11.2013	(97)	EP 2313365	(47)	06.11.2013
(97)	EP 2269309	(47)	06.11.2013	(97)	EP 2315495	(47)	06.11.2013
(97)	EP 2269759	(47)	06.11.2013	(97)	EP 2315526	(47)	06.11.2013
(97)	EP 2269797	(47)	06.11.2013	(97)	EP 2315595	(47)	06.11.2013
(97)	EP 2270251	(47)	06.11.2013	(97)	EP 2316326	(47)	06.11.2013
(97)	EP 2272076	(47)	06.11.2013	(97)	EP 2316459	(47)	06.11.2013
(97)	EP 2272540	(47)	06.11.2013	(97)	EP 2316751	(47)	06.11.2013
(97)	EP 2272614	(47)	06.11.2013	(97)	EP 2317681	(47)	06.11.2013
(97)	EP 2273319	(47)	06.11.2013	(97)	EP 2317878	(47)	06.11.2013
(97)	EP 2274003	(47)	06.11.2013	(97)	EP 2319444	(47)	06.11.2013
(97)	EP 2274331	(47)	06.11.2013	(97)	EP 2319456	(47)	06.11.2013
(97)	EP 2274471	(47)	06.11.2013	(97)	EP 2321099	(47)	06.11.2013
(97)	EP 2274977	(47)	06.11.2013	(97)	EP 2321248	(47)	06.11.2013
(97)	EP 2275216	(47)	06.11.2013	(97)	EP 2321953	(47)	06.11.2013
(97)	EP 2275311	(47)	06.11.2013	(97)	EP 2322659	(47)	06.11.2013
(97)	EP 2275661	(47)	06.11.2013	(97)	EP 2322783	(47)	06.11.2013
(97)	EP 2277216	(47)	06.11.2013	(97)	EP 2323828	(47)	06.11.2013
(97)	EP 2277292	(47)	06.11.2013	(97)	EP 2323919	(47)	06.11.2013
(97)	EP 2277700	(47)	06.11.2013	(97)	EP 2324081	(47)	06.11.2013
(97)	EP 2278060	(47)	06.11.2013	(97)	EP 2324950	(47)	06.11.2013
(97)	EP 2279850	(47)	06.11.2013	(97)	EP 2325055	(47)	06.11.2013
(97)	EP 2280943	(47)	06.11.2013	(97)	EP 2325303	(47)	06.11.2013
(97)	EP 2281110	(47)	06.11.2013	(97)	EP 2326013	(47)	06.11.2013
(97)	EP 2284266	(47)	06.11.2013	(97)	EP 2327115	(47)	06.11.2013
(97)	EP 2286719	(47)	06.11.2013	(97)	EP 2327223	(47)	06.11.2013
(97)	EP 2287142	(47)	06.11.2013	(97)	EP 2327238	(47)	06.11.2013
(97)	EP 2288318	(47)	06.11.2013	(97)	EP 2327829	(47)	06.11.2013
(97)	EP 2288514	(47)	06.11.2013	(97)	EP 2328338	(47)	06.11.2013
(97)	EP 2288697	(47)	06.11.2013	(97)	EP 2328534	(47)	06.11.2013
(97)	EP 2289401	(47)	06.11.2013	(97)	EP 2328732	(47)	06.11.2013
(97)	EP 2289581	(47)	06.11.2013	(97)	EP 2328783	(47)	06.11.2013
(97)	EP 2289602	(47)	06.11.2013	(97)	EP 2329268	(47)	06.11.2013
(97)	EP 2289643	(47)	06.11.2013	(97)	EP 2330509	(47)	06.11.2013
(97)	EP 2289721	(47)	06.11.2013	(97)	EP 2331128	(47)	06.11.2013
(97)	EP 2290427	(47)	06.11.2013	(97)	EP 2331238	(47)	06.11.2013
(97)	EP 2290612	(47)	06.11.2013	(97)	EP 2331330	(47)	06.11.2013
(97)	EP 2291319	(47)	06.11.2013	(97)	EP 2331358	(47)	06.11.2013

(97) EP 2331381	(47) 06.11.2013	(97) EP 2368496	(47) 06.11.2013
(97) EP 2331473	(47) 06.11.2013	(97) EP 2369425	(47) 06.11.2013
(97) EP 2331510	(47) 06.11.2013	(97) EP 2370067	(47) 06.11.2013
(97) EP 2331583	(47) 06.11.2013	(97) EP 2370290	(47) 06.11.2013
(97) EP 2331702	(47) 06.11.2013	(97) EP 2370536	(47) 06.11.2013
(97) EP 2331840	(47) 06.11.2013	(97) EP 2370954	(47) 06.11.2013
(97) EP 2331857	(47) 06.11.2013	(97) EP 2371594	(47) 06.11.2013
(97) EP 2332406	(47) 06.11.2013	(97) EP 2372297	(47) 06.11.2013
(97) EP 2332487	(47) 06.11.2013	(97) EP 2373301	(47) 06.11.2013
(97) EP 2333095	(47) 06.11.2013	(97) EP 2373352	(47) 06.11.2013
(97) EP 2333149	(47) 06.11.2013	(97) EP 2373615	(47) 06.11.2013
(97) EP 2333402	(47) 06.11.2013	(97) EP 2374226	(47) 06.11.2013
(97) EP 2333990	(47) 06.11.2013	(97) EP 2374581	(47) 06.11.2013
(97) EP 2334420	(47) 06.11.2013	(97) EP 2374868	(47) 06.11.2013
(97) EP 2334739	(47) 06.11.2013	(97) EP 2375259	(47) 06.11.2013
(97) EP 2334829	(47) 06.11.2013	(97) EP 2376168	(47) 06.11.2013
(97) EP 2335644	(47) 06.11.2013	(97) EP 2376486	(47) 06.11.2013
(97) EP 2335973	(47) 06.11.2013	(97) EP 2376935	(47) 06.11.2013
(97) EP 2337065	(47) 06.11.2013	(97) EP 2377725	(47) 06.11.2013
(97) EP 2339293	(47) 06.11.2013	(97) EP 2377893	(47) 06.11.2013
(97) EP 2339788	(47) 06.11.2013	(97) EP 2379423	(47) 06.11.2013
(97) EP 2340126	(47) 06.11.2013	(97) EP 2379820	(47) 06.11.2013
(97) EP 2340131	(47) 06.11.2013	(97) EP 2379985	(47) 06.11.2013
(97) EP 2340402	(47) 06.11.2013	(97) EP 2380081	(47) 06.11.2013
(97) EP 2340583	(47) 06.11.2013	(97) EP 2380780	(47) 06.11.2013
(97) EP 2342104	(47) 06.11.2013	(97) EP 2380864	(47) 06.11.2013
(97) EP 2342111	(47) 06.11.2013	(97) EP 2382377	(47) 06.11.2013
(97) EP 2342586	(47) 06.11.2013	(97) EP 2382904	(47) 06.11.2013
(97) EP 2342633	(47) 06.11.2013	(97) EP 2383003	(47) 06.11.2013
(97) EP 2342876	(47) 06.11.2013	(97) EP 2383008	(47) 06.11.2013
(97) EP 2343017	(47) 06.11.2013	(97) EP 2383111	(47) 06.11.2013
(97) EP 2343550	(47) 06.11.2013	(97) EP 2383307	(47) 06.11.2013
(97) EP 2344026	(47) 06.11.2013	(97) EP 2384107	(47) 06.11.2013
(97) EP 2344265	(47) 06.11.2013	(97) EP 2384671	(47) 06.11.2013
(97) EP 2344287	(47) 06.11.2013	(97) EP 2384837	(47) 06.11.2013
(97) EP 2344470	(47) 06.11.2013	(97) EP 2387320	(47) 06.11.2013
(97) EP 2344987	(47) 06.11.2013	(97) EP 2387473	(47) 06.11.2013
(97) EP 2346079	(47) 06.11.2013	(97) EP 2387977	(47) 06.11.2013
(97) EP 2346243	(47) 06.11.2013	(97) EP 2388149	(47) 06.11.2013
(97) EP 2347164	(47) 06.11.2013	(97) EP 2388158	(47) 06.11.2013
(97) EP 2347906	(47) 06.11.2013	(97) EP 2388225	(47) 06.11.2013
(97) EP 2348450	(47) 06.11.2013	(97) EP 2388281	(47) 06.11.2013
(97) EP 2348684	(47) 06.11.2013	(97) EP 2389053	(47) 06.11.2013
(97) EP 2349190	(47) 06.11.2013	(97) EP 2389170	(47) 06.11.2013
(97) EP 2349762	(47) 06.11.2013	(97) EP 2389477	(47) 06.11.2013
(97) EP 2349838	(47) 06.11.2013	(97) EP 2389725	(47) 06.11.2013
(97) EP 2349902	(47) 06.11.2013	(97) EP 2389763	(47) 06.11.2013
(97) EP 2350627	(47) 06.11.2013	(97) EP 2389830	(47) 06.11.2013
(97) EP 2350833	(47) 06.11.2013	(97) EP 2390265	(47) 06.11.2013
(97) EP 2350878	(47) 06.11.2013	(97) EP 2390884	(47) 06.11.2013
(97) EP 2351589	(47) 06.11.2013	(97) EP 2391832	(47) 06.11.2013
(97) EP 2351624	(47) 06.11.2013	(97) EP 2392510	(47) 06.11.2013
(97) EP 2353988	(47) 06.11.2013	(97) EP 2392795	(47) 06.11.2013
(97) EP 2354957	(47) 06.11.2013	(97) EP 2393363	(47) 06.11.2013
(97) EP 2356058	(47) 06.11.2013	(97) EP 2393701	(47) 06.11.2013
(97) EP 2356288	(47) 06.11.2013	(97) EP 2393779	(47) 06.11.2013
(97) EP 2356441	(47) 06.11.2013	(97) EP 2394236	(47) 06.11.2013
(97) EP 2356868	(47) 06.11.2013	(97) EP 2394779	(47) 06.11.2013
(97) EP 2357352	(47) 06.11.2013	(97) EP 2394942	(47) 06.11.2013
(97) EP 2358355	(47) 06.11.2013	(97) EP 2395710	(47) 06.11.2013
(97) EP 2358470	(47) 06.11.2013	(97) EP 2395808	(47) 06.11.2013
(97) EP 2358607	(47) 06.11.2013	(97) EP 2396828	(47) 06.11.2013
(97) EP 2359314	(47) 06.11.2013	(97) EP 2396885	(47) 06.11.2013
(97) EP 2361007	(47) 06.11.2013	(97) EP 2397349	(47) 06.11.2013
(97) EP 2361076	(47) 06.11.2013	(97) EP 2397684	(47) 06.11.2013
(97) EP 2361148	(47) 06.11.2013	(97) EP 2398211	(47) 06.11.2013
(97) EP 2361291	(47) 06.11.2013	(97) EP 2398797	(47) 06.11.2013
(97) EP 2361762	(47) 06.11.2013	(97) EP 2399207	(47) 06.11.2013
(97) EP 2362715	(47) 06.11.2013	(97) EP 2399837	(47) 06.11.2013
(97) EP 2363526	(47) 06.11.2013	(97) EP 2400051	(47) 06.11.2013
(97) EP 2364173	(47) 06.11.2013	(97) EP 2400174	(47) 06.11.2013
(97) EP 2364273	(47) 06.11.2013	(97) EP 2400664	(47) 06.11.2013
(97) EP 2364694	(47) 06.11.2013	(97) EP 2400880	(47) 06.11.2013
(97) EP 2365878	(47) 06.11.2013	(97) EP 2400937	(47) 06.11.2013
(97) EP 2366546	(47) 06.11.2013	(97) EP 2401014	(47) 06.11.2013
(97) EP 2367283	(47) 06.11.2013	(97) EP 2401611	(47) 06.11.2013
(97) EP 2367756	(47) 06.11.2013	(97) EP 2401680	(47) 06.11.2013
(97) EP 2367804	(47) 06.11.2013	(97) EP 2403766	(47) 06.11.2013

(97) EP 2403805	(47) 06.11.2013	(97) EP 2440605	(47) 06.11.2013
(97) EP 2405963	(47) 06.11.2013	(97) EP 2442779	(47) 06.11.2013
(97) EP 2406074	(47) 06.11.2013	(97) EP 2443153	(47) 06.11.2013
(97) EP 2406095	(47) 06.11.2013	(97) EP 2443190	(47) 06.11.2013
(97) EP 2406106	(47) 06.11.2013	(97) EP 2443291	(47) 06.11.2013
(97) EP 2406326	(47) 06.11.2013	(97) EP 2444109	(47) 06.11.2013
(97) EP 2406790	(47) 06.11.2013	(97) EP 2444391	(47) 06.11.2013
(97) EP 2407224	(47) 06.11.2013	(97) EP 2446102	(47) 06.11.2013
(97) EP 2407490	(47) 06.11.2013	(97) EP 2446180	(47) 06.11.2013
(97) EP 2407969	(47) 06.11.2013	(97) EP 2448403	(47) 06.11.2013
(97) EP 2408695	(47) 06.11.2013	(97) EP 2448415	(47) 06.11.2013
(97) EP 2409928	(47) 06.11.2013	(97) EP 2448562	(47) 06.11.2013
(97) EP 2410892	(47) 06.11.2013	(97) EP 2448807	(47) 06.11.2013
(97) EP 2411010	(47) 06.11.2013	(97) EP 2449159	(47) 06.11.2013
(97) EP 2411086	(47) 06.11.2013	(97) EP 2449291	(47) 06.11.2013
(97) EP 2412843	(47) 06.11.2013	(97) EP 2449643	(47) 06.11.2013
(97) EP 2412863	(47) 06.11.2013	(97) EP 2449835	(47) 06.11.2013
(97) EP 2414414	(47) 06.11.2013	(97) EP 2450402	(47) 06.11.2013
(97) EP 2414534	(47) 06.11.2013	(97) EP 2451361	(47) 06.11.2013
(97) EP 2414676	(47) 06.11.2013	(97) EP 2451508	(47) 06.11.2013
(97) EP 2414895	(47) 06.11.2013	(97) EP 2452001	(47) 06.11.2013
(97) EP 2415527	(47) 06.11.2013	(97) EP 2452055	(47) 06.11.2013
(97) EP 2416313	(47) 06.11.2013	(97) EP 2454118	(47) 06.11.2013
(97) EP 2417022	(47) 06.11.2013	(97) EP 2454145	(47) 06.11.2013
(97) EP 2417280	(47) 06.11.2013	(97) EP 2454255	(47) 06.11.2013
(97) EP 2417488	(47) 06.11.2013	(97) EP 2454392	(47) 06.11.2013
(97) EP 2418332	(47) 06.11.2013	(97) EP 2454523	(47) 06.11.2013
(97) EP 2418400	(47) 06.11.2013	(97) EP 2454845	(47) 06.11.2013
(97) EP 2418401	(47) 06.11.2013	(97) EP 2454852	(47) 06.11.2013
(97) EP 2418486	(47) 06.11.2013	(97) EP 2455182	(47) 06.11.2013
(97) EP 2419593	(47) 06.11.2013	(97) EP 2455950	(47) 06.11.2013
(97) EP 2420126	(47) 06.11.2013	(97) EP 2456106	(47) 06.11.2013
(97) EP 2420456	(47) 06.11.2013	(97) EP 2456378	(47) 06.11.2013
(97) EP 2420461	(47) 06.11.2013	(97) EP 2456501	(47) 06.11.2013
(97) EP 2420486	(47) 06.11.2013	(97) EP 2456625	(47) 06.11.2013
(97) EP 2421065	(47) 06.11.2013	(97) EP 2456766	(47) 06.11.2013
(97) EP 2421916	(47) 06.11.2013	(97) EP 2456802	(47) 06.11.2013
(97) EP 2422017	(47) 06.11.2013	(97) EP 2457639	(47) 06.11.2013
(97) EP 2422109	(47) 06.11.2013	(97) EP 2459868	(47) 06.11.2013
(97) EP 2423198	(47) 06.11.2013	(97) EP 2460023	(47) 06.11.2013
(97) EP 2424752	(47) 06.11.2013	(97) EP 2461140	(47) 06.11.2013
(97) EP 2425125	(47) 06.11.2013	(97) EP 2462010	(47) 06.11.2013
(97) EP 2425141	(47) 06.11.2013	(97) EP 2462358	(47) 06.11.2013
(97) EP 2425150	(47) 06.11.2013	(97) EP 2463110	(47) 06.11.2013
(97) EP 2425410	(47) 06.11.2013	(97) EP 2463591	(47) 06.11.2013
(97) EP 2425574	(47) 06.11.2013	(97) EP 2464542	(47) 06.11.2013
(97) EP 2425898	(47) 06.11.2013	(97) EP 2464933	(47) 06.11.2013
(97) EP 2426113	(47) 06.11.2013	(97) EP 2465616	(47) 06.11.2013
(97) EP 2426246	(47) 06.11.2013	(97) EP 2465783	(47) 06.11.2013
(97) EP 2427001	(47) 06.11.2013	(97) EP 2465785	(47) 06.11.2013
(97) EP 2427510	(47) 06.11.2013	(97) EP 2465812	(47) 06.11.2013
(97) EP 2427520	(47) 06.11.2013	(97) EP 2467408	(47) 06.11.2013
(97) EP 2428517	(47) 06.11.2013	(97) EP 2467764	(47) 06.11.2013
(97) EP 2429702	(47) 06.11.2013	(97) EP 2470413	(47) 06.11.2013
(97) EP 2429703	(47) 06.11.2013	(97) EP 2470414	(47) 06.11.2013
(97) EP 2430332	(47) 06.11.2013	(97) EP 2470587	(47) 06.11.2013
(97) EP 2430689	(47) 06.11.2013	(97) EP 2470814	(47) 06.11.2013
(97) EP 2430869	(47) 06.11.2013	(97) EP 2470820	(47) 06.11.2013
(97) EP 2431265	(47) 06.11.2013	(97) EP 2471761	(47) 06.11.2013
(97) EP 2431421	(47) 06.11.2013	(97) EP 2471804	(47) 06.11.2013
(97) EP 2431446	(47) 06.11.2013	(97) EP 2472151	(47) 06.11.2013
(97) EP 2431494	(47) 06.11.2013	(97) EP 2473335	(47) 06.11.2013
(97) EP 2432938	(47) 06.11.2013	(97) EP 2473340	(47) 06.11.2013
(97) EP 2435253	(47) 06.11.2013	(97) EP 2473539	(47) 06.11.2013
(97) EP 2436474	(47) 06.11.2013	(97) EP 2473750	(47) 06.11.2013
(97) EP 2436519	(47) 06.11.2013	(97) EP 2474499	(47) 06.11.2013
(97) EP 2437203	(47) 06.11.2013	(97) EP 2475449	(47) 06.11.2013
(97) EP 2438222	(47) 06.11.2013	(97) EP 2475478	(47) 06.11.2013
(97) EP 2439530	(47) 06.11.2013	(97) EP 2475538	(47) 06.11.2013
(97) EP 2439813	(47) 06.11.2013	(97) EP 2475540	(47) 06.11.2013
(97) EP 2440134	(47) 06.11.2013	(97) EP 2475583	(47) 06.11.2013
(97) EP 2440171	(47) 06.11.2013	(97) EP 2475620	(47) 06.11.2013
(97) EP 2440213	(47) 06.11.2013	(97) EP 2475641	(47) 06.11.2013
(97) EP 2440301	(47) 06.11.2013	(97) EP 2475696	(47) 06.11.2013
(97) EP 2440445	(47) 06.11.2013	(97) EP 2475905	(47) 06.11.2013
(97) EP 2440467	(47) 06.11.2013	(97) EP 2475982	(47) 06.11.2013
(97) EP 2440536	(47) 06.11.2013	(97) EP 2476162	(47) 06.11.2013
(97) EP 2440588	(47) 06.11.2013	(97) EP 2476300	(47) 06.11.2013

(97)	EP 2476668	(47)	06.11.2013	(97)	EP 2509476	(47)	06.11.2013
(97)	EP 2477475	(47)	06.11.2013	(97)	EP 2509684	(47)	06.11.2013
(97)	EP 2477482	(47)	06.11.2013	(97)	EP 2509697	(47)	06.11.2013
(97)	EP 2477717	(47)	06.11.2013	(97)	EP 2510175	(47)	06.11.2013
(97)	EP 2477828	(47)	06.11.2013	(97)	EP 2510426	(47)	06.11.2013
(97)	EP 2477833	(47)	06.11.2013	(97)	EP 2510765	(47)	06.11.2013
(97)	EP 2477856	(47)	06.11.2013	(97)	EP 2512082	(47)	06.11.2013
(97)	EP 2477890	(47)	06.11.2013	(97)	EP 2512152	(47)	06.11.2013
(97)	EP 2478189	(47)	06.11.2013	(97)	EP 2512366	(47)	06.11.2013
(97)	EP 2478240	(47)	06.11.2013	(97)	EP 2512427	(47)	06.11.2013
(97)	EP 2478374	(47)	06.11.2013	(97)	EP 2512857	(47)	06.11.2013
(97)	EP 2480090	(47)	06.11.2013	(97)	EP 2512941	(47)	06.11.2013
(97)	EP 2480204	(47)	06.11.2013	(97)	EP 2513063	(47)	06.11.2013
(97)	EP 2480366	(47)	06.11.2013	(97)	EP 2513106	(47)	06.11.2013
(97)	EP 2480379	(47)	06.11.2013	(97)	EP 2513220	(47)	06.11.2013
(97)	EP 2480391	(47)	06.11.2013	(97)	EP 2513581	(47)	06.11.2013
(97)	EP 2480421	(47)	06.11.2013	(97)	EP 2513845	(47)	06.11.2013
(97)	EP 2481221	(47)	06.11.2013	(97)	EP 2514136	(47)	06.11.2013
(97)	EP 2482160	(47)	06.11.2013	(97)	EP 2514276	(47)	06.11.2013
(97)	EP 2482694	(47)	06.11.2013	(97)	EP 2515737	(47)	06.11.2013
(97)	EP 2483003	(47)	06.11.2013	(97)	EP 2515923	(47)	06.11.2013
(97)	EP 2483013	(47)	06.11.2013	(97)	EP 2516118	(47)	06.11.2013
(97)	EP 2483063	(47)	06.11.2013	(97)	EP 2516181	(47)	06.11.2013
(97)	EP 2483111	(47)	06.11.2013	(97)	EP 2516191	(47)	06.11.2013
(97)	EP 2483451	(47)	06.11.2013	(97)	EP 2516474	(47)	06.11.2013
(97)	EP 2485439	(47)	06.11.2013	(97)	EP 2516493	(47)	06.11.2013
(97)	EP 2485529	(47)	06.11.2013	(97)	EP 2517009	(47)	06.11.2013
(97)	EP 2485646	(47)	06.11.2013	(97)	EP 2517422	(47)	06.11.2013
(97)	EP 2485909	(47)	06.11.2013	(97)	EP 2517452	(47)	06.11.2013
(97)	EP 2485922	(47)	06.11.2013	(97)	EP 2517607	(47)	06.11.2013
(97)	EP 2485935	(47)	06.11.2013	(97)	EP 2517954	(47)	06.11.2013
(97)	EP 2486099	(47)	06.11.2013	(97)	EP 2518380	(47)	06.11.2013
(97)	EP 2486146	(47)	06.11.2013	(97)	EP 2519110	(47)	06.11.2013
(97)	EP 2486270	(47)	06.11.2013	(97)	EP 2519455	(47)	06.11.2013
(97)	EP 2486312	(47)	06.11.2013	(97)	EP 2519515	(47)	06.11.2013
(97)	EP 2487033	(47)	06.11.2013	(97)	EP 2519563	(47)	06.11.2013
(97)	EP 2487233	(47)	06.11.2013	(97)	EP 2519676	(47)	06.11.2013
(97)	EP 2487880	(47)	06.11.2013	(97)	EP 2519682	(47)	06.11.2013
(97)	EP 2487966	(47)	06.11.2013	(97)	EP 2519713	(47)	06.11.2013
(97)	EP 2488306	(47)	06.11.2013	(97)	EP 2519820	(47)	06.11.2013
(97)	EP 2488440	(47)	06.11.2013	(97)	EP 2520129	(47)	06.11.2013
(97)	EP 2488625	(47)	06.11.2013	(97)	EP 2522520	(47)	06.11.2013
(97)	EP 2490336	(47)	06.11.2013	(97)	EP 2526386	(47)	06.11.2013
(97)	EP 2491550	(47)	06.11.2013	(97)	EP 2529116	(47)	06.11.2013
(97)	EP 2492020	(47)	06.11.2013	(97)	EP 2529128	(47)	06.11.2013
(97)	EP 2492122	(47)	06.11.2013	(97)	EP 2529338	(47)	06.11.2013
(97)	EP 2493343	(47)	06.11.2013	(97)	EP 2529380	(47)	06.11.2013
(97)	EP 2493600	(47)	06.11.2013	(97)	EP 2529413	(47)	06.11.2013
(97)	EP 2493789	(47)	06.11.2013	(97)	EP 2534663	(47)	06.11.2013
(97)	EP 2494593	(47)	06.11.2013	(97)	EP 2536655	(47)	06.11.2013
(97)	EP 2494662	(47)	06.11.2013	(97)	EP 2547514	(47)	06.11.2013
(97)	EP 2496100	(47)	06.11.2013	(97)	EP 2553175	(47)	06.11.2013
(97)	EP 2496102	(47)	06.11.2013	(97)	EP 2556873	(47)	06.11.2013
(97)	EP 2496127	(47)	06.11.2013	(97)	EP 2594843	(47)	06.11.2013
(97)	EP 2496843	(47)	06.11.2013	(97)	EP 2606240	(47)	06.11.2013
(97)	EP 2497719	(47)	06.11.2013				
(97)	EP 2498913	(47)	06.11.2013				
(97)	EP 2499190	(47)	06.11.2013				
(97)	EP 2499228	(47)	06.11.2013				
(97)	EP 2499395	(47)	06.11.2013				
(97)	EP 2499641	(47)	06.11.2013				
(97)	EP 2501455	(47)	06.11.2013				
(97)	EP 2501964	(47)	06.11.2013				
(97)	EP 2502401	(47)	06.11.2013				
(97)	EP 2502716	(47)	06.11.2013				
(97)	EP 2504005	(47)	06.11.2013				
(97)	EP 2504534	(47)	06.11.2013				
(97)	EP 2504563	(47)	06.11.2013				
(97)	EP 2504602	(47)	06.11.2013				
(97)	EP 2504757	(47)	06.11.2013				
(97)	EP 2505769	(47)	06.11.2013				
(97)	EP 2507168	(47)	06.11.2013				
(97)	EP 2507174	(47)	06.11.2013				
(97)	EP 2507233	(47)	06.11.2013				
(97)	EP 2507417	(47)	06.11.2013				
(97)	EP 2507485	(47)	06.11.2013				
(97)	EP 2507513	(47)	06.11.2013				
(97)	EP 2507905	(47)	06.11.2013				

Zveřejněné překlady evropských patentových spisů

U následujících udělených evropských patentů s účinky pro Českou republiku byl majitelem předložen překlad patentového spisu do českého jazyka (§ 35c odst. 2 až 4 zákona č. 527/1990 Sb., v platném znění). Údaje jsou řazeny vzestupně podle čísel evropských patentů.

(97) EP 1321221	(73) Kingspan Holdings (IRL) Limited, Kingscourt, County Cavan, IE
(47) 07.08.2013	(72) TOTTEY, John, Glossop, Derbyshire SK13 8QR, GB
(97) 25.06.2003	OLIVER, David Anthony, Derbyshire SK13 8LY, GB
(51) B23Q 1/00 (2006.01)	MCCABE, Thomas, c/o Kingspan Holdings (IRL) Limited, County Cavan, IE
B23B 31/107 (2006.01)	(54) Izolační pěnové sekce
B23Q 3/18 (2006.01)	(32) 12.12.2002
B23Q 7/14 (2006.01)	(31) 20020966
(96) 03.12.2002	(33) IE
(96) 02406053.5	(86) PCT/IE2003/000169
(73) Erowa AG, 5734 Reinach, CH	(87) WO 2004/053380
(72) Fries, Karl, 5734 Reinach, CH	(74) TRAPLOVÁ HAKR KUBÁT Advokátní a patentová kancelář, Ing. Eduard Hakr, Přístavní 24, Praha 7, 17000
(54) Upínací zařízení se sklíčováním a s na něm rozebíratelně zafixovatelným nosičem obrobků	
(32) 19.12.2001	
(31) 20012318	
(33) CH	
(74) Čermák a spol., JUDr. Karel Čermák, Elišky Peškové 735/15, Praha 5, 15000	
<hr/>	
(97) EP 1522374	(97) EP 1601450
(47) 24.07.2013	(47) 05.06.2013
(97) 13.04.2005	(97) 23.09.2004
(51) B23K 37/04 (2006.01)	(51) G01N 1/44 (2006.01)
H01H 11/04 (2006.01)	C12N 15/10 (2006.01)
(96) 14.09.2004	G01N 33/50 (2006.01)
(96) 04021850.5	C12Q 1/00 (2006.01)
(73) Otto Bihler Handels-Beteiligungs-GmbH, 87642 Halblech, DE	B01F 1/00 (2006.01)
(72) Bihler, Mathias, 87642 Halblech, DE	(96) 10.03.2004
(54) Transportní zařízení pro součásti	(96) 04719188.7
(32) 10.10.2003	(73) Expression Pathology, Inc., Gaithersburg, MD 20877, US
(31) 10347075	(72) DARFLER, Marlene M., Derwood, MD 20855, US
(33) DE	KRIZMAN, David B., Gaithersburg, MD 20882, US
(74) KOREJZOVÁ & SPOL., v.o.s., JUDr. Petra Korejzová, Korunní 810/104 E, Praha 10, 10100	(54) Kapalný tkáňový preparát z histopatologicky zpracovaných biologických vzorků, tkání a buněk
<hr/>	
(97) EP 1531920	(32) 10.03.2003
(47) 19.06.2013	(31) 452956 P
(97) 04.03.2004	(33) US
(51) B01D 15/00 (2006.01)	(86) PCT/US2004/007142
(96) 07.08.2003	(87) WO 2004/080579
(96) 03792464.4	(74) TRAPLOVÁ HAKR KUBÁT Advokátní a patentová kancelář, Ing. Eduard Hakr, Přístavní 24, Praha 7, 17000
(73) Anglo Platinum Limited, Marshaltown, Johannesburg 2107, ZA	
The University of Strathclyde, Glasgow G1 1XQ, GB	
(72) GRANT, Richard Alisdair, Reading RG4 7SB, GB	
BERNARDIS, Francesco Luigi, Reading RG4 9LJ, GB	
SHERRINGTON, David C., Dept Pure and Applied Chem., Glasgow G1 1XL, GB	
(54) Chromatografické médium	
(32) 23.08.2002	
(31) 0219681	
(33) GB	
(86) PCT/GB2003/003467	
(87) WO 2004/018071	
(74) TRAPLOVÁ HAKR KUBÁT Advokátní a patentová kancelář, Ing. Eduard Hakr, Přístavní 24, Praha 7, 17000	
<hr/>	
(97) EP 1570202	(97) EP 1616007
(47) 21.08.2013	(47) 24.07.2013
(97) 24.06.2004	(97) 14.10.2004
(51) F16L 59/02 (2006.01)	(51) C07K 14/81 (2006.01)
(96) 12.12.2003	C12N 15/62 (2006.01)
(96) 03782753.2	(96) 05.04.2004
	(96) 04725742.3
	(73) Université de Lausanne, 1005 Lausanne, CH
	(72) DEPERTHES, David, CH-1299 Crans-pres-Celigny, CH
	CLOUTIER, Sylvain, CH-1010 Lausanne, CH
	(54) Inhibiční proteiny proteázy a jejich použití
	(32) 04.04.2003
	(31) 460345 P
	(33) US
	(86) PCT/IB2004/001040
	(87) WO 2004/087912
	(74) A. Holas & partner Patentová a známková kancelář, Ing. Mgr. Hana Holasová, Křížová 4/105, Brno, 60300
<hr/>	
(97) EP 1663235	(97) EP 1663235
(47) 24.07.2013	(47) 24.07.2013
(97) 03.03.2005	(97) 03.03.2005

- | | |
|---|--|
| <p>(51) C07D 403/12 (2006.01)
 C07D 241/26 (2006.01)
 C07C 241/02 (2006.01)
 A61P 11/00 (2006.01)
 C07D 413/12 (2006.01)
 C07D 417/12 (2006.01)
 C07D 473/12 (2006.01)
 C07D 473/16 (2006.01)
 C07D 473/00 (2006.01)</p> <p>(96) 18.08.2004
 (96) 04781545.1</p> <p>(73) Parion Sciences, Inc., Durham, NC 27713, US
 (72) JOHNSON, Michael, R., Chapel Hill, NC 27517, US
 MOLINO, Bruce, F., Slingerlands, NY 12159, US
 ZHANG, Jianzhong, Rensselaer, NY 12144, US
 SARGENT, Bruce, J., Delmar, NY 12054, US</p> <p>(54) Chráněné pyrazinoylguanidinové blokátory sodíkového kanálu</p> <p>(32) 18.08.2003
 (31) 495725 P
 (33) US
 (86) PCT/US2004/026885
 (87) WO 2005/018644
 (74) Rott, Růžička & Guttmann Patentové, známkové a advokátní kanceláře, Ing. Jana Fuchsová, Vinohradská 37, Praha 2, 12000</p> | <p>(74) KANIA, SEDLÁK, SMOLA Patentová a známková kancelář, Ing. Veronika Zemanová, Mendlovo nám. 1a, Brno, 60300</p> <hr/> <p>(97) EP 1726687
 (47) 21.08.2013
 (97) 29.11.2006</p> <p>(51) C23C 14/06 (2006.01)
 C23C 30/00 (2006.01)
 C22C 14/00 (2006.01)
 C22C 30/00 (2006.01)</p> <p>(96) 24.04.2006
 (96) 06008380.5</p> <p>(73) CERATIZIT Austria Gesellschaft m.b.H., 6600 Reutte /Tirol, AT
 (72) Kathrein, Martin, 66600 Reutte, AT
 Michotte, Claude, 6700 Arlon, BE
 Polcik, Peter, 6600 Reutte, AT</p> <p>(54) Povlakový nástroj</p> <p>(32) 29.04.2005
 (31) 28605 U
 (33) AT
 (74) Společná advokátní kancelář Všeťečka Zelený Švorčík Kalenský a partneři, JUDr. Michal Havlík, Hálkova 2, Praha 2, 12000</p> |
| <p>(97) EP 1678194
 (47) 26.06.2013
 (97) 21.04.2005</p> <p>(51) C07K 16/40 (2006.01)
 A61K 31/7105 (2006.01)
 A61K 31/711 (2006.01)
 A61K 31/7115 (2006.01)
 A61K 31/712 (2006.01)
 A61K 31/7125 (2006.01)
 A61K 31/395 (2006.01)
 A61P 35/00 (2006.01)</p> <p>(96) 11.10.2004
 (96) 04789575.0</p> <p>(73) Alchemia Oncology Pty Limited, Hawthorn, VIC 3122, AU
 (72) BROWN, Tracey, Jean, Flemington, Victoria 3031, AU
 BROWNLEE, Gary, Russell, Camberwell, Victoria 3124, AU</p> <p>(54) Modulace syntézy hyaluronanu a degradace při léčení nemoci</p> <p>(32) 10.10.2003, 01.12.2003
 (31) 2003905551, 2003906658
 (33) AU, AU
 (86) PCT/AU2004/001383
 (87) WO 2005/035548
 (74) TRAPLOVÁ HAKR KUBÁT Advokátní a patentová kancelář, Ing. Eduard Hakr, Přístavní 24, Praha 7, 17000</p> | <p>(97) EP 1730303
 (47) 31.07.2013
 (97) 06.10.2005</p> <p>(51) C12Q 1/68 (2006.01)
 (96) 18.02.2005
 (96) 05723277.9</p> <p>(73) THE JOHNS-HOPKINS UNIVERSITY, Baltimore, MD 21218, US
 (72) SAMUELS, Yardena, Potomac, MD 20854, US
 VELCULESCU, Victor, Dayton, MD 21036, US
 KINZLER, Kenneth, W., Baltimore, MD 21230, US
 VOGELSTEIN, Bert, Baltimore, MD 21208, US</p> <p>(54) Mutace genu PIK3CA v lidských nádorech</p> <p>(32) 02.03.2004
 (31) 548886 P
 (33) US
 (86) PCT/US2005/005193
 (87) WO 2005/091849
 (74) Rott, Růžička & Guttmann Patentové, známkové a advokátní kanceláře, Ing. Ivana Jirotková, Vinohradská 37, Praha 2, 12000</p> |
| <p>(97) EP 1687568
 (47) 24.07.2013
 (97) 26.05.2005</p> <p>(51) F23Q 2/16 (2006.01)
 F23D 14/62 (2006.01)</p> <p>(96) 04.11.2004
 (96) 04800801.5</p> <p>(73) ZIPPO MANUFACTURING COMPANY, Bradford, Pennsylvania 16701, US
 (72) MEISTER, Ronald, J., Bradford, PA 16729, US
 DUKE, Charles, J., Duke Center, PA 16729, US</p> <p>(54) Kolineární hořák</p> <p>(32) 10.11.2003, 28.10.2004
 (31) 519144 P, 974775
 (33) US, US
 (86) PCT/US2004/036929
 (87) WO 2005/047772</p> | <p>(97) EP 1755518
 (47) 07.08.2013
 (97) 08.12.2005</p> <p>(51) A61F 13/472 (2006.01)
 A61F 13/84 (2006.01)</p> <p>(96) 24.05.2005
 (96) 05752926.5</p> <p>(73) The Procter & Gamble Company, Cincinnati, OH 45202, US
 (72) DIGIACOMANTONIO, Marco, I-65125 Pescara, IT
 TORO, Evelina, I-66013 Chieti Scalo, IT
 CARLUCCI, Giovanni, I-66100 Chieti, IT
 BELLUCCI, Remo, I-65010 Spoltore Pescara, IT</p> <p>(54) Absorbující výrobek s indikátorem</p> <p>(32) 24.05.2004, 24.05.2004
 (31) 852709, 852629
 (33) US, US
 (86) PCT/US2005/018264
 (87) WO 2005/115296
 (74) Společná advokátní kancelář Všeťečka Zelený Švorčík Kalenský a partneři, JUDr. Otakar Švorčík, Hálkova 2, Praha 2, 12000</p> |

- | | | | | | |
|------|--|-----------|------|--|-----------|
| (47) | 03.07.2013 | | (96) | 05816632.3 | |
| (97) | 04.08.2005 | | (73) | OILES CORPORATION, Tokyo 108-0075, JP | |
| (51) | A23L 1/31 | (2006.01) | (72) | YANASE, Sumihide, OILES CORPORATION, Fujisawa-shi, Kanagawa 252-0811, JP | |
| | A23L 1/31A | (2006.01) | | SEKINE, Toshihiko, OILES CORPORATION, Fujisawa-shi, Kanagawa 252-0811, JP | |
| | A23L 1/226 | (2006.01) | | KUGO, Masafumi, OILES CORPORATION, Fujisawa-shi, Kanagawa 252-0811, JP | |
| (96) | 12.01.2005 | | | | |
| (96) | 05705557.6 | | (54) | Vícevrstvý kluzný prvek | |
| (73) | Mastertaste, Monterey TN 38574, US | | (32) | 17.01.2005 | |
| (72) | MOELLER, Patrick, W., Brentwood, TN 37027, US | | (31) | 2005008651 | |
| | RAMAKRISHNAN, Sreekumar, Franklin, TN 37067, US | | (33) | JP | |
| (54) | Antimikrobiální prostředky s malou příchutí kouřového aroma | | (86) | PCT/JP2005/023274 | |
| (32) | 13.01.2004 | | (87) | WO 2006/075481 | |
| (31) | 536160 P | | (74) | TRAPLOVÁ HAKR KUBÁT Advokátní a patentová kancelář, Ing. Eduard Hakr, Přístavní 24, Praha 7, 17000 | |
| (33) | US | | | | |
| (86) | PCT/US2005/000956 | | | | |
| (87) | WO 2005/070181 | | | | |
| (74) | Rott, Růžička & Guttmann Patentové, známkové a advokátní kanceláře, Ing. Václav Krmenčík, Vinohradská 37, Praha 2, 12000 | | | | |
| | | | (97) | EP 1898145 | |
| (97) | EP 1776062 | | (47) | 07.08.2013 | |
| (47) | 04.09.2013 | | (97) | 12.03.2008 | |
| (97) | 12.01.2006 | | (51) | F21S 8/00 | (2006.01) |
| (51) | A61C 9/00 | (2006.01) | | F21S 10/00 | (2006.01) |
| (96) | 01.07.2005 | | (96) | 09.08.2007 | |
| (96) | 05772244.9 | | (96) | 07114087.5 | |
| (73) | Coltene/Whaledent GmbH + Co. KG, 89129 Langenau, DE | | (73) | Martin Professional A/S, 8200 Aarhus N, DK | |
| (72) | MÜLLER, Barbara, 89129 Langenau, DE | | (72) | Andersen, Mads Holm, 8541 Skodstrup, DK | |
| | HEFTI, Hans-Ruedi, CH-8488 Turbenthal, CH | | | Gronberg, Morten, 8541 Skodstrup, DK | |
| | LAMPL, Stephan, CH-9450 Altstätten, CH | | (54) | Tichý projektor s pohyblivou hlavici | |
| (54) | Retrakční nit se zlepšeným absorčním účinkem | | (32) | 08.09.2006, 01.03.2007 | |
| (32) | 01.07.2004 | | (31) | 200601158, 200700310 | |
| (31) | 102004032099 | | (33) | DK, DK | |
| (33) | DE | | (74) | Společná advokátní kancelář Všečeka Zelený Švorčík Kalenský a partneři, JUDr. Michal Havlík, Hálkova 2, Praha 2, 12000 | |
| (86) | PCT/EP2005/007098 | | | | |
| (87) | WO 2006/002939 | | (97) | EP 1910491 | |
| (74) | Rott, Růžička & Guttmann Patentové, známkové a advokátní kanceláře, Ing. Václav Krmenčík, Vinohradská 37, Praha 2, 12000 | | (47) | 12.06.2013 | |
| | | | (97) | 08.02.2007 | |
| | | | (51) | C09J 7/02 | (2006.01) |
| | | | | C09D 183/04 | (2006.01) |
| | | | | C08J 7/04 | (2006.01) |
| (97) | EP 1818729 | | (96) | 25.07.2006 | |
| (47) | 02.10.2013 | | (96) | 06800305.2 | |
| (97) | 01.06.2006 | | (73) | AVERY DENNISON CORPORATION, Pasadena, CA 91103, US | |
| (51) | G03G 15/08 | (2006.01) | (72) | HAYES, James, T., Glens Falls, NY 12801, US | |
| | B65D 83/06 | (2006.01) | (54) | Uvolňovací vrstvy a způsob jejich použití | |
| (96) | 24.11.2005 | | (32) | 01.08.2005 | |
| (96) | 05811479.4 | | (31) | 704406 P | |
| (73) | CANON KABUSHIKI KAISHA, Ohta-ku Tokyo 146-8501, JP | | (33) | US | |
| (72) | NAKAJIMA, Nobuo, Kashiwa-shi, Chiba 277-0017, JP | | (86) | PCT/US2006/028775 | |
| | OKINO, Ayatomo, Moriya-shi, Ibaraki 302-0128, JP | | (87) | WO 2007/016068 | |
| | MURAKAMI, Katsuya, Toride-shi, Ibaraki 302-0024, JP | | (74) | Rott, Růžička & Guttmann Patentové, známkové a advokátní kanceláře, Ing. Václav Krmenčík, Vinohradská 37, Praha 2, 12000 | |
| | NAGASHIMA, Toshiaki, Moriya-shi, Ibaraki 302-0128, JP | | | | |
| | BAN, Yutaka, Ohta-ku, Tokyo 143-0025, JP | | | | |
| (54) | Zásobník pro dodávání vývojky | | (97) | EP 1928882 | |
| (32) | 24.11.2004 | | (47) | 04.09.2013 | |
| (31) | 2004339391 | | (97) | 30.11.2006 | |
| (33) | JP | | (51) | C07D 489/08 | (2006.01) |
| (86) | PCT/JP2005/022030 | | | A61K 31/485 | (2006.01) |
| (87) | WO 2006/057426 | | | A61P 1/12 | (2006.01) |
| (74) | TRAPLOVÁ HAKR KUBÁT Advokátní a patentová kancelář, Ing. Jan Kubát, Přístavní 24, Praha 7, 17000 | | | A61P 25/04 | (2006.01) |
| | | | (96) | 25.05.2006 | |
| | | | (96) | 06771162.2 | |
| (97) | EP 1839846 | | (73) | PROGENICS PHARMACEUTICALS, INC., Tarrytown, NY 10591, US | |
| (47) | 18.09.2013 | | (72) | WAGONER, Howard, Warwick, NY 10990, US | |
| (97) | 20.07.2006 | | | SANGHVI, Suketu, P., Kendall Park, NJ 18824, US | |
| (51) | C09D 127/18 | (2006.01) | | BOYD, Thomas, A., Grandview, NY 10960, US | |
| | F16C 33/20 | (2006.01) | | VERBICKY, Christopher, Broadalbin, NY 12025, US | |
| | C08L 27/18 | (2006.01) | | ANDRUSKI, Stephen, Clifton Park, NY 12065, US | |
| (96) | 19.12.2005 | | | | |

(54) **(S)-N-Methylaltrexon, způsob jeho syntézy a jeho farmaceutické použití**
(47) 25.05.2005
(31) 684570 P
(33) US
(86) PCT/US2006/020232
(87) WO 2006/127898
(74) A. Holas & partner Patentová a známková kancelář, Ing. Mgr. Hana Holasová, Křížová 4/105, Brno, 60300

(97) **EP 1931217**
(47) 07.08.2013
(97) 15.02.2007
(51) **A23K 1/175** (2006.01)
C01B 25/00 (2006.01)
(96) 09.08.2006
(96) 06792755.8
(73) Ecophos, 1348 Louvain-la-Neuve, BE
(72) TAKHIM, Mohamed, B-1348 Louvain-la-neuve, BE
(54) **Minerální přísada k zformulování složení krmiva pro zvířata**
(32) 10.08.2005
(31) 200500390
(33) BE
(86) PCT/EP2006/065179
(87) WO 2007/017517
(74) TRAPLOVÁ HAKR KUBÁT Advokátní a patentová kancelář, Ing. Eduard Hakr, Přístavní 24, Praha 7, 17000

(97) **EP 1940839**
(47) 31.07.2013
(97) 19.04.2007
(51) **C07D 471/04** (2006.01)
A61K 31/505 (2006.01)
A61P 35/00 (2006.01)
(96) 09.10.2006
(96) 06825768.2
(73) Exelixis, Inc., South San Francisco, CA 94080, US
(72) BAIK, Tae-Gon, Foster City, California 94404, US
BUHR, Chris, A., Redwood City, California 94061, US
LARA, Katherine, San Mateo, California 94403, US
MA, Sunghoon, Foster City, California 94404, US
MAC, Morrison, San Francisco, California 94116, US
NUSS, John, M., Danville, California 94506, US
WANG, Longcheng, Palo Alto, California 94306, US
WANG, Yong, Foster City, California 94404, US
YEUNG, Bryan, K., S. Novartis Institute for tropical Diseases, Chromos, Singapore 138670, SG
(54) **Pyridopyrimidinonové inhibitory PI3Kalfa**
(32) 07.10.2005, 23.03.2006
(31) 724571 P, 743719 P
(33) US, US
(86) PCT/US2006/039734
(87) WO 2007/044813
(74) TRAPLOVÁ HAKR KUBÁT Advokátní a patentová kancelář, Ing. Jan Kubát, Přístavní 24, Praha 7, 17000

(97) **EP 1960352**
(47) 07.08.2013
(97) 21.06.2007

(51) **C07D 261/14** (2006.01)
C07C 275/26 (2006.01)
C07C 275/30 (2006.01)
C07C 275/34 (2006.01)
C07C 323/44 (2006.01)
C07D 213/40 (2006.01)
C07D 213/75 (2006.01)
C07D 233/54 (2006.01)
C07D 249/14 (2006.01)
C07D 295/088 (2006.01)
C07D 295/215 (2006.01)
C07D 307/52 (2006.01)
C07D 319/08 (2006.01)
C07D 333/20 (2006.01)
C07D 333/36 (2006.01)
(96) 22.11.2006
(96) 06818709.5
(73) Merck Patent GmbH, 64293 Darmstadt, DE
(72) CARNIATO, Denis, F-91460 Marcoussis, FR
CHARON, Christine, F-91940 Gometz-le-Chatel, FR
GLEITZ, Johannes, 64289 Darmstadt, DE
ROCHE, Didier, F-91400 Saclay, FR
HOCK, Bjoern, 63477 Maintal, DE
(54) **Deriváty 2-adamantylmočoviny jakožto selektivní inhibitory 11-beta-HSD1**
(32) 16.12.2005
(31) 05292724
(33) EP
(86) PCT/EP2006/011156
(87) WO 2007/068330
(74) Čermák a spol., JUDr. Karel Čermák, Elišky Peškové 15/735, Praha 5, 15000

(97) **EP 1997810**
(47) 31.07.2013
(97) 03.12.2008
(51) **C07D 401/14** (2006.01)
C07D 403/04 (2006.01)
C07D 403/12 (2006.01)
C07D 231/56 (2006.01)
C07D 405/12 (2006.01)
C07D 471/04 (2006.01)
(96) 25.02.2004
(96) 08164860.2
(73) Array Biopharma Inc., Boulder, CO 80301, US
(72) Munson, Mark, Louisville, CO 80027, US
Mareska, David, A., Longmont, CO 80503, US
Kim, Youngboo, Boulder, CO 30301, US
Groneberg, Robert, Boulder, CO 80304, US
Rizzi, James, Longmont, CO 80503, US
Rodriguez, Martha, Longmont, CO 80503, US
Kim, Ganghyeok, Superior, CO 80027, US
Vigers, Guy, Boulder, CO 80304, US
Rao, Chang, Waltham, MA 02451, US
Balachari, Devan, Boulder, CO 80301, US
Harvey, Darren, Westminster, CO 80031, US
(54) **Indazoly, benzotriazoly a jejich N-analoga jako inhibitory p38 kinázy**
(32) 03.03.2003, 15.10.2003
(31) 378164, 688849
(33) US, US
(74) TRAPLOVÁ HAKR KUBÁT Advokátní a patentová kancelář, Ing. Jan Kubát, Přístavní 24, Praha 7, 17000

(97) **EP 2001891**
(47) 24.07.2013
(97) 04.10.2007
(51) **C07D 498/12** (2006.01)
A61K 31/485 (2006.01)
A61P 25/36 (2006.01)
(96) 27.03.2007
(96) 07732177.6
(73) RB Pharmaceuticals Limited, Berkshire SL1 3UH, GB

(72) CHAPLEO, Christopher, Bourne, Hull HU8 7DS, GB
LEWIS, John, William, Sandford Winscombe BS25 5QA,
GB

(54) **Deriváty buprenorfinu a jejich použití**

(32) 28.03.2006

(31) 0606124

(33) GB

(86) PCT/GB2007/001120

(87) WO 2007/110636

(74) Společná advokátní kancelář Všeťečka Zelený Švorčík
Kalenský a partneři, JUDr. Michal Havlík, Hálkova 2,
Praha 2, 12000

(86) PCT/US2007/021708

(87) WO 2008/045498

(74) Společná advokátní kancelář Všeťečka Zelený Švorčík
Kalenský a partneři, JUDr. Michal Havlík, Hálkova 2,
Praha 2, 12000

(97) **EP 2084174**

(47) 31.07.2013

(97) 17.04.2008

(51) **C07H 19/06** (2006.01)

C07H 5/02 (2006.01)

(96) 05.10.2007

(96) 07839369.1

(73) Gilead Pharmasset LLC, Foster City, CA 94404, US

F. Hoffmann-La Roche AG, 4070 Basel, CH

(72) AXT, Steven D., Menlo Park, CA 94025, US

SARMA, Keshab, Sunnyvale, CA 94087, US

VITALE, Justin, San Mateo, CA 94404, US

ZHU, Jiang, Cupertino, CA 95014, US

ROSS, Bruce, Plainsboro, NJ 08536, US

RACHAKONDA, Suguna, Robbinsville, NJ 08691, US

JIN, Qingwu, San Jose, CA 95120, US

CHUN, Byoung-kwon, Robbinsville, NJ 08691, US

(54) **Příprava nukleosidů ribofuranosyl pyrimidinů**

(32) 10.10.2006

(31) 850962 P

(33) US

(86) PCT/US2007/021548

(87) WO 2008/045419

(74) Společná advokátní kancelář Všeťečka Zelený Švorčík
Kalenský a partneři, JUDr. Petr Kalenský, Hálkova 2,
Praha 2, 12000

(97) **EP 2029967**

(47) 17.07.2013

(97) 13.12.2007

(51) **G01B 21/04** (2006.01)

(96) 06.06.2007

(96) 07733073.6

(73) Renishaw plc, Gloucestershire GL12 8JR, GB

(72) HELLIER, Peter, Kenneth, Gloucestershire GL11 6DX,
GB

(54) **Způsob měření objektu**

(32) 06.06.2006

(31) 0611109

(33) GB

(86) PCT/GB2007/002058

(87) WO 2007/141509

(74) INPARTNERS GROUP, Ing. Bc. Ivan Lukšiček, Lidická
51/707, Brno, 60200

(97) **EP 2044121**

(47) 21.08.2013

(97) 17.01.2008

(51) **C07K 16/28** (2006.01)

G01N 33/00 (2006.01)

C07K 16/00 (2006.01)

(96) 11.07.2007

(96) 07801422.2

(73) Greenovation Biotech GmbH, 79111 Freiburg i.Br, DE

SCHUSTER, Manfred, A-2191 Schrick, AT

KIRCHEIS, Ralf, A-1230 Vienna, AT

NECHANSKY, Andreas, A-2522 Oberwaltersdorf, AT

JOST, Wolfgang, 79111 Freiburg, DE

GORR, Gilbert, 79112 Freiburg, DE

(54) **Profilátky vytvořené glyko-inženýrstvím**

(32) 11.07.2006

(31) 06450095

(33) EP

(86) PCT/EP2007/006123

(87) WO 2008/006554

(74) Společná advokátní kancelář Všeťečka Zelený Švorčík
Kalenský a partneři, JUDr. Michal Havlík, Hálkova 2,
Praha 2, 12000

(97) **EP 2086908**

(47) 24.07.2013

(97) 10.04.2008

(51) **C04B 35/488** (2006.01)

(96) 05.10.2007

(96) 07820990.5

(73) OxiMa Tec GmbH Material Technologies, 73269

Hochdorf, DE

(72) BURGER, Wolfgang, 73207 Plochingen, DE

LEONHARDT, Wolfgang, 73269 Hochdorf, DE

THIEL, Norbert, 79713 Bad Säckingen, DE

STEPHAN, Marc, 79539 Lörrach, DE

(54) **Slinované materiály obsahující stabilizovanou zirkonii,**

aluminu a destičky hlinitanů vzácných zemin, způsob

výroby a použití

(32) 05.10.2006, 05.10.2006

(31) 06121793, 849467 P

(33) EP, US

(86) PCT/EP2007/060617

(87) WO 2008/040813

(74) TRAPLOVÁ HAKR KUBÁT Advokátní a patentová
kancelář, Ing. Eduard Hakr, Přístavní 24, Praha 7, 17000

(97) **EP 2078073**

(47) 24.07.2013

(97) 17.04.2008

(51) **C12N 5/074** (2010.01)

(96) 11.10.2007

(96) 07852651.4

(73) Ethicon, Inc., Somerville, NJ 08876-0151, US

(72) COLTER, David, C., Hamilton, NJ 08610, US

SEYDA, Agnieszka, Franklin Park, NJ 08823, US

BUENSUCESO, Charito, S., North Brunswick, NJ 08902,
US

GOSIEWSKA, Anna, Skillman, NJ 08558, US

(54) **Buňky derivované z ledvin a způsoby jejich použití v**
reparaci a regeneraci tkání

(32) 12.10.2006

(31) 829238 P

(33) US

(97) **EP 2087859**

(47) 14.08.2013

(97) 12.08.2009

(51) **A61F 2/68** (2006.01)

A61F 2/66 (2006.01)

(96) 27.01.2009

(96) 09001070.3

(73) Otto Bock HealthCare GmbH, 37115 Duderstadt, DE

(72) kaltenborn, Sven, 37115 Duderstadt, DE

Ruess, Felix, 37083 Göttingen, DE

Zarling, Sven, 37115 Duderstadt, DE

Bischof, Bernhard, 1160 Wien, AT

Kraus, Thomas, 2263 Dürnkrot, AT

(54) **Ortopedická nožní část a způsob řízení umělé nohy**

(32) 07.02.2008

(31) 102008008282

(33) DE

(74) Společná advokátní kancelář Vsetečka Zelený Švorčík Kalenský a partneři, JUDr. Otakar Švorčík, Hálkova 2, Praha 2, 12000

(97) **EP 2097068**

(47) 04.09.2013

(97) 29.05.2008

(51) **A61K 9/19** (2006.01)

A61K 47/12 (2006.01)

A61K 38/21 (2006.01)

(96) 16.11.2007

(96) 07870524.1

(73) Cadila Healthcare Limited, Ahmedabad 380 015, Gujarat, IN

(72) BANDYOPADHYAY, Sanjay, Ahmedabad 380 015, Gujarat, IN

NATARAJAN, Venkatesan, Ahmedabad 380 015,

Gujarat, IN

MENDIRATTA, Sanjeev Kumar, Ahmedabad 380 015,

Gujarat, IN

PATEL, Pankaj Ramanbhai, Ahmedabad 380 015,

Gujarat, IN

(54) **Formulace konjugátů PEG-Interferon alfa**

(32) 24.11.2006

(31) MU19362006

(33) IN

(86) PCT/IN2007/000549

(87) WO 2008/062481

(74) A. Holas & partner Patentová a známková kancelář, Ing. Mgr. Hana Holasová, Křížová 4/105, Brno, 60300

(97) **EP 2098540**

(47) 31.07.2013

(97) 03.07.2008

(51) **C08C 19/00** (2006.01)

B60C 1/00 (2006.01)

C08F 4/54 (2006.01)

C08F 36/00 (2006.01)

C08K 3/04 (2006.01)

C08K 3/36 (2006.01)

C08L 15/00 (2006.01)

(96) 27.12.2007

(96) 07860387.5

(73) JSR Corporation, Tokyo 104-8410, JP

(72) TANAKA, Ryouji, Tokyo 104-8410, JP

TANI, Kouichirou, Tokyo 104-8410, JP

SONE, Takuo, Tokyo 104-8410, JP

TADAKI, Toshihiro, Tokyo 104-8410, JP

(54) **Způsob výroby modifikovaného polymeru konjugovaného dienu, modifikovaný polymer konjugovaného dienu a kaučuková směs**

(32) 27.12.2006

(31) 2006352659

(33) JP

(86) PCT/JP2007/075165

(87) WO 2008/078813

(74) Rott, Růžička & Guttmann Patentové, známkové a advokátní kanceláře, Ing. Jana Fuchsová, Vinohradská 37, Praha 2, 12000

(97) **EP 2114447**

(47) 07.08.2013

(97) 21.08.2008

(51) **A61K 39/12** (2006.01)

C07K 14/01 (2006.01)

(96) 11.02.2008

(96) 08708877.9

(73) BOEHRINGER INGELHEIM VETMEDICA, INC., St. Joseph MO 64506-2002, US

(72) FACHINGER, Vicky, 65812 Bad Soden, DE
ELBERS, Knut, 55435 Gau Algesheim, DE
KIXMOELLER, Marion, 81541 München, DE
ORVEILLON, Francois-Xavier, 55116 Mainz, DE
FREIHN VON RICHTHOFEN, Isabelle, DK-2920
Charlottenlund, DK

LISCHEWSKI, Axel, 55216 Ingelheim am Rhein, DE

(54) **Prevence a léčení subklinických onemocnění souvisejících s porcinním cirkovirem**

(32) 13.02.2007

(31) 07102250

(33) EP

(86) PCT/EP2008/051628

(87) WO 2008/098909

(74) KOREJZOVÁ & SPOL., v.o.s., JUDr. Petra Korejzová, Korunní 810/104 E, Praha 10, 10100

(97) **EP 2123441**

(47) 31.07.2013

(97) 12.09.2008

(51) **B32B 5/26** (2006.01)

D04H 3/00 (2012.01)

D04H 3/14 (2012.01)

D06M 17/00 (2006.01)

D04H 1/559 (2012.01)

D04H 1/4374 (2012.01)

D04H 1/4358 (2012.01)

(96) 26.02.2008

(96) 08712008.5

(73) Mitsui Chemicals, Inc., Tokyo 105-7117, JP

(72) MOTOMURA, Shigeyuki, Sodegaura-shi Chiba 299-0265, JP

SUZUKI, Kenichi, Sodegaura-shi Chiba 299-0265, JP

KUNIMOTO, Naosuke, Sodegaura-shi Chiba 299-0265, JP

(54) **Laminát netkných textilií ze směsi vláken**

(32) 02.03.2007

(31) 2007053454

(33) JP

(86) PCT/JP2008/053324

(87) WO 2008/108230

(74) PATENTSERVIS Praha a.s., Na Podkovce 281/10, Praha 4, 14700

(97) **EP 2128139**

(47) 07.08.2013

(97) 28.08.2008

(51) **C07D 231/14** (2006.01)

(96) 13.02.2008

(96) 08711215.7

(73) MITSUI CHEMICALS AGRO, INC., Tokyo 105-7117, JP

(72) UMETANI, Hideki, Omuta-shi Fukuoka 836-8610, JP

KAKIMOTO, Takeshi, Tokyo 105-7117, JP

AOKI, Yoji, Omuta-shi Fukuoka 836-8610, JP

(54) **Pyrazolkarbonitrilový derivát obsahující fluor a způsob jeho výroby a derivát pyrazolkarboxylové kyseliny obsahující fluor získaný použitím pyrazolkarbonitrilového derivátu obsahujícího fluor, a způsob jeho výroby**

(32) 20.02.2007

(31) 2007039744

(33) JP

(86) PCT/JP2008/052357

(87) WO 2008/102678

(74) KOREJZOVÁ & SPOL., v.o.s., JUDr. Petra Korejzová, Korunní 810/104 E, Praha 10, 10100

(97) **EP 2139483**

(47) 18.09.2013

(97) 23.10.2008

- | | | |
|--|-----------|---|
| (51) A61K 31/497 | (2006.01) | (72) MORETTO, Christian, F-57700 Hayange - St Nicolas en Foret, FR |
| A61K 31/498 | (2006.01) | BONIDAL, Rémi, F-57000 Metz, FR |
| A61K 31/4985 | (2006.01) | CZEPANSKI, Patrick, F-57070 Metz, FR |
| A61K 31/517 | (2006.01) | NAUMANN, NiIs, D-15890 Eisenhüttenstadt, DE |
| A61K 31/436 | (2006.01) | DAAFOUZ, Jamal, F-54710 Ludres, FR |
| A61K 31/555 | (2006.01) | IUNG, Claude, F-54460 Liverdun, FR |
| A61K 31/337 | (2006.01) | KOSCHACK, Uwe, D-15890 Eisenhüttenstadt, DE |
| A61K 45/06 | (2006.01) | (54) Způsob válcování kovového pásu s nastavením boční polohy pásu a přížpusobený válcovací stroj |
| A61P 35/00 | (2006.01) | (32) 11.06.2007 |
| (96) 08.04.2008 | | (31) PCT/FR2007/290719 |
| (96) 08742674.8 | | (33) FR |
| (73) Exelixis, Inc., South San Francisco, CA 94080, US | | (86) PCT/FR2008/000719 |
| (72) LAMB, Peter, Oakland, California 94610, US | | (87) WO 2009/004155 |
| MATTHEWS, David, San Francisco, California 94127, US | | (74) A. Holas & partner Patentová a známková kancelář, Ing. Mgr. Hana Holasová, Křížová 4/105, Brno, 60300 |
| (54) Metody léčby rakoviny s použitím chinoxalinových inhibitorů PI3K-alfa | | |
| (32) 11.04.2007 | | (97) EP 2170804 |
| (31) 923164 P | | (47) 28.08.2013 |
| (33) US | | (97) 31.12.2008 |
| (86) PCT/US2008/004570 | | (51) C07C 205/37 |
| (87) WO 2008/127594 | | (2006.01) |
| (74) TRAPLOVÁ HAKR KUBÁT Advokátní a patentová kancelář, Ing. Jan Kubát, Přístavní 24, Praha 7, 17000 | | C07C 201/12 |
| | | (2006.01) |
| | | (96) 11.06.2008 |
| | | (96) 08760854.3 |
| (97) EP 2141085 | | (73) Saltigo GmbH, 40764 Langenfeld, DE |
| (47) 07.08.2013 | | (72) MÜLLER, Thomas-Norbert, 40789 Monheim, DE |
| (97) 06.01.2010 | | DOCKNER, Michael, 50674 Köln, DE |
| (51) B65D 75/20 | (2006.01) | (54) Způsob výroby 2-fenoxyacetalů a s nimi korespondujících 2-fenoxykarbalddehydů |
| (96) 30.06.2008 | | (32) 22.06.2007, 31.10.2007 |
| (96) 08159314.7 | | (31) 102007028925, 102007052313 |
| (73) Nestec S.A., 1800 Vevey, CH | | (33) DE, DE |
| (72) Müller, Peter, 1462 Yvonand, CH | | (86) PCT/EP2008/057303 |
| Hentzel, Stéphane, 1462 Yvonand, CH | | (87) WO 2009/000651 |
| Juniwik Vaney, Jenny Maria, 1470 Estavayer-le-Lac, CH | | (74) Společná advokátní kancelář Všeťečka Zelený Švorčík Kalenský a partneři, JUDr. Michal Havlík, Hálkova 2, Praha 2, 12000 |
| (54) Snadno otevíratelný obal pro potravinářské produkty | | |
| (74) KOREJZOVÁ & SPOL., v.o.s., JUDr. Petra Korejzová, Korunní 810/104 E, Praha 10, 10100 | | |
| | | |
| (97) EP 2165205 | | (97) EP 2177290 |
| (47) 26.06.2013 | | (47) 07.08.2013 |
| (97) 22.01.2009 | | (97) 21.04.2010 |
| (51) G01R 1/20 | (2006.01) | (51) B21D 28/24 |
| (96) 18.01.2008 | | (2006.01) |
| (96) 08707997.6 | | (96) 18.10.2008 |
| (73) Auto-Kabel Managementgesellschaft mbH, 79688 Hausen i.W., DE | | (96) 08018279.3 |
| (72) GRONWALD, Frank, 50181 Bedburg, DE | | (73) TRUMPF Werkzeugmaschinen GmbH + Co. KG, 71254 Ditzingen, DE |
| LIETZ, Franz-Josef, 46049 Oberhausen-Lirich, DE | | (72) Laib, Wolfgang, 74354 Besigheim, DE |
| (54) Povlečený senzorový element baterie motorového vozidla a způsob výroby senzorového elementu baterie motorového vozidla | | (54) Způsob definování sady lisovacích nástrojů pro děrovací zpracování obrobků a lisovací stroj s takovou sadou lisovacích nástrojů |
| (32) 13.07.2007, 24.09.2007 | | (74) Čermák a spol., JUDr. Karel Čermák, Elišky Peškové 15/735, Praha 5, 15000 |
| (31) 102007033182, PCT/EP2007/060104 | | |
| (33) DE, EP | | |
| (86) PCT/EP2008/050572 | | (97) EP 2193247 |
| (87) WO 2009/010313 | | (47) 21.08.2013 |
| (74) Čermák a spol., JUDr. Karel Čermák, Elišky Peškové 15/735, Praha 5, 15000 | | (97) 02.04.2009 |
| | | (51) E05B 15/04 |
| | | (2006.01) |
| | | E05B 65/20 |
| | | (2006.01) |
| | | E05B 65/12 |
| | | (2006.01) |
| | | E05B 15/16 |
| | | (2006.01) |
| (97) EP 2167248 | | (96) 21.09.2008 |
| (47) 10.07.2013 | | (96) 08802459.1 |
| (97) 08.01.2009 | | (73) Brose Schliesssysteme GmbH & Co. KG, 42369 Wuppertal, DE |
| (51) B21B 37/68 | (2006.01) | (72) BROSE, Simon, 45525 Hattingen, DE |
| (96) 27.05.2008 | | JOSCHKO, Roman, 41539 Dormagen, DE |
| (96) 08805610.6 | | ROSALES, David, 42281 Wuppertal, DE |
| (73) ArcelorMittal France, 93200 Saint Denis, FR | | JOSIP, Stefanic, 51519 Odenthal, DE |
| | | EL HAMOUMI, Abdelali, 42369 Wuppertal, DE |
| | | (54) Zámek motorového vozidla |
| | | (32) 21.09.2007, 13.11.2007, 10.04.2008 |

(31) 202007013330 U, 102007054440, 102008018500
(33) DE, DE, DE
(86) PCT/EP2008/007960
(87) WO 2009/040074
(74) TRAPLOVÁ HAKR KUBÁT Advokátní a patentová kancelář, Ing. Eduard Hakr, Přístavní 24, Praha 7, 17000

(97) **EP 2217404**
(47) 07.08.2013
(97) 09.04.2009
(51) **B24D 5/14** (2006.01)
B24D 7/14 (2006.01)
(96) 01.10.2008
(96) 08835947.6
(73) Saint-Gobain Abrasives, Inc., Worcester, MA 01615-0138, US

SAINT-GOBAIN ABRASIFS, 78700 Conflans Sainte Honorine, FR
(72) ORLHAC, Xavier, 48200 Saint Chely d'Apcher, FR
(54) **Brusné výrobky s novou strukturou a způsobem broušení**
(32) 01.10.2007
(31) 865558
(33) US
(86) PCT/US2008/078425
(87) WO 2009/046091
(74) TRAPLOVÁ HAKR KUBÁT Advokátní a patentová kancelář, Ing. Eduard Hakr, Přístavní 24, Praha 7, 17000

(97) **EP 2219497**
(47) 19.06.2013
(97) 04.06.2009
(51) **A47C 27/15** (2006.01)
(96) 01.12.2008
(96) 08855175.9
(73) Polyworks, Inc., North Smithfield, RI 02896, US
(72) FOX, Richard, B., Smithfield RI 02917, US
WYNER, Daniel, M., North Scituate RI 02857, US
WAKSMAN, Jack, South Easton MA 02375, US
GAUDET, James, E., Blackstone MA 01509, US
(54) **Kompozitní materiál, způsob výroby a výrobky z něj vytvořené**
(32) 29.11.2007
(31) 991007 P
(33) US
(86) PCT/US2008/085161
(87) WO 2009/070801
(74) A. Holas & partner Patentová a známková kancelář, Ing. Mgr. Hana Holasová, Křížová 4/105, Brno, 60300

(97) **EP 2224616**
(47) 24.07.2013
(97) 01.09.2010
(51) **H04W 28/22** (2009.01)
(96) 06.02.2006
(96) 10161617.5
(73) Samsung Electronics Co., Ltd., Suwon-si, Gyeonggi-do, 443-742, KR
(72) Kwon, Chang-yeul, 446-567, Gyeonggi-do, KR
Yang, Chil-youul, 448-120, Gyeonggi-do, KR
Cho, Kyung-ik, 121-484, Seoul, KR
Shin, Se-young, 443-726, Gyeonggi-do, KR
(54) **Postup stanovení přenosové rychlosti rámce řídicí odpovědi pro potvrzení přijetí dat v síti WLAN**
(32) 07.02.2005, 25.02.2005
(31) 650172 P, 20050016179
(33) US, KR
(74) PATENTSERVIS Praha a.s., Na Podkovce 281/10, Praha 4, 14700

(97) **EP 2226545**
(47) 31.07.2013

(97) 08.09.2010
(51) **F16L 43/00** (2006.01)
E03C 1/02 (2006.01)
F15D 1/04 (2006.01)
(96) 23.02.2010
(96) 10154367.6
(73) VIEGA GmbH & Co. KG, 57439 Attendorn, DE
(72) Michels, Mathias, 57368 Lennestadt, DE
Bruno, Loredana, 57439 Attendorn, DE
(54) **Potrubní element a jeho použití**
(32) 04.03.2009
(31) 102009011177
(33) DE
(74) Čermák a spol., JUDr. Karel Čermák, Elišky Peškové 15/735, Praha 5, 15000

(97) **EP 2231528**
(47) 03.07.2013
(97) 25.06.2009
(51) **C02F 1/68** (2006.01)
C02F 3/28 (2006.01)
C02F 11/04 (2006.01)
(96) 19.12.2008
(96) 08862319.4
(73) Agraferm Technologies AG, 85276 Pfaffenhofen/Ilm, DE
(72) FRIEDMANN, Hans, 85298 Scheyern-Fernhag, DE
KUBE, Jürgen, 85276 Pfaffenhofen, DE
(54) **Roztok stopových prvků pro bioplynné způsoby**
(32) 19.12.2007
(31) 102007061138
(33) DE
(86) PCT/EP2008/068115
(87) WO 2009/077623
(74) FISCHER & PARTNER Intellectual Property s.r.o., Ing. Michael Fischer, Na Hrobci 294/5, Praha 2, 12000

(97) **EP 2242700**
(47) 31.07.2013
(97) 23.07.2009
(51) **B65D 51/16** (2006.01)
B65D 77/06 (2006.01)
(96) 15.01.2009
(96) 09701637.2
(73) Anheuser-Busch InBev S.A., 1000 Brussels, BE
(72) VALLES, Vanessa, B-3500 Hasselt, BE
PEIRSMAN, Daniël, B-2880 Bornem, BE
VANHOVE, Sarah, B-3370 Boutersem, BE
(54) **Sestava zásobníku a uzávěru**
(32) 15.01.2008
(31) 08100514
(33) EP
(86) PCT/EP2009/050444
(87) WO 2009/090225
(74) A. Holas & partner Patentová a známková kancelář, Ing. Mgr. Hana Holasová, Křížová 4/105, Brno, 60300

(97) **EP 2245252**
(47) 31.07.2013
(97) 23.07.2009
(51) **E05D 7/00** (2006.01)
E05D 15/52 (2006.01)
(96) 13.12.2008
(96) 08871128.8
(73) ROTO FRANK AG, 70771 Leinfelden-Echterdingen, DE
(72) BEYER, Holger, 70619 Stuttgart, DE
BERTSCHE, Arnold, 70794 Filderstadt, DE
(54) **Nastavitelné rohové ložisko pro křídlo okna, dveří nebo podobně**
(32) 15.01.2008
(31) 102008004355
(33) DE
(86) PCT/EP2008/010624

(87) WO 2009/089882
(74) Čermák a spol., JUDr. Karel Čermák, Elišky Peškové
15/735, Praha 5, 15000

(74) Čermák a spol., JUDr. Karel Čermák, Elišky Peškové
15/735, Praha 5, 15000

(97) **EP 2259883**
(47) 31.07.2013
(97) 15.10.2009
(51) **B21D 22/22** (2006.01)
B21D 24/04 (2006.01)
B21D 25/00 (2006.01)
(96) 31.03.2009
(96) 09730365.5
(73) ThyssenKrupp Steel Europe AG, 47166 Duisburg, DE
(72) FLEHMIG, Thomas, 40885 Ratingen, DE
GÖHLER, Klaus, 47249 Duisburg, DE
SAVVAS, Konstantinos, 46045 Oberhausen, DE
(54) **Způsob řízení materiálového toku při hlubokém tažení
obrobku a hlubokotažené zařízení**
(32) 07.04.2008
(31) 102008017728
(33) DE
(86) PCT/EP2009/053835
(87) WO 2009/124860
(74) Čermák a spol., JUDr. Karel Čermák, Elišky Peškové
15/735, Praha 5, 15000

(97) **EP 2274360**
(47) 31.07.2013
(97) 19.11.2009
(51) **C08G 63/08** (2006.01)
C08G 63/87 (2006.01)
C08G 63/82 (2006.01)
(96) 29.04.2009
(96) 09745908.5
(73) IPSEN PHARMA S.A.S., 91200 Boulogne-Billancourt, FR
(72) BOURISSOU, Didier, F-31830 Plaisance Touch, FR
MARTIN-VACA, Blanca, F-31100 Toulouse, FR
ALBA, Aurélie, F-31400 Toulouse, FR
CHERIF-CHEIKH, Roland, E-08860 Castelldefels
(Barcelona), ES
DE SOUSA DELGADO, Anne-Paula, E-08750 Molins de
Rei (Barcelona), ES
(54) **Nové katalytické systémy pro (ko)polymeraci laktonů s
otevřením kruhu**
(32) 30.04.2008
(31) 0802437
(33) FR
(86) PCT/FR2009/000503
(87) WO 2009/138589
(74) Společná advokátní kancelář Všeťečka Zelený Švorčík
Kalenský a partneři, JUDr. Otakar Švorčík, Hálkova 2,
Praha 2, 12000

(97) **EP 2268624**
(47) 31.07.2013
(97) 05.11.2009
(51) **C07D 241/18** (2006.01)
C07D 241/38 (2006.01)
C07D 401/04 (2006.01)
C07D 403/04 (2006.01)
C07D 405/04 (2006.01)
(96) 31.03.2009
(96) 09737783.2
(73) Merck Patent GmbH, 64293 Darmstadt, DE
(72) BOTTON, Gerard, F-78530 Buc, FR
VALEUR, Eric, 68480 Vieux-Ferrette, FR
CHARON, Christine, F-91940 Gometz-le-Chatel, FR
KERGOAT, Micheline, F-91440 Bures-sur-Yvette, FR
ELBAWAB, Samer, F-91440 Bures-sur-Yvette, FR
(54) **Arylpyrazinonové deriváty jako stimulatory sekrece
insulinu, způsoby jejich přípravy a jejich použití při
lčeni diabetes**
(32) 29.04.2008
(31) 08008165
(33) EP
(86) PCT/EP2009/002328
(87) WO 2009/132739
(74) Čermák a spol., JUDr. Karel Čermák, Elišky Peškové
15/735, Praha 5, 15000

(97) **EP 2274587**
(47) 03.07.2013
(97) 12.11.2009
(51) **G01L 25/00** (2006.01)
(96) 27.04.2009
(96) 09741825.5
(73) HORIBA Europe GmbH, 64293 Darmstadt, DE
(72) BORMANN, Jens, 64331 Weiterstadt, DE
PÄTSCHKE, Klaus, 68642 Bürstadt, DE
REICHEL, Ulrich, 69469 Weinheim, DE
(54) **Kalibrační zařízení a způsob kalibrace na zkušební
stolici**
(32) 05.05.2008
(31) 102008022088
(33) DE
(86) PCT/EP2009/003053
(87) WO 2009/135606
(74) INPARTNERS GROUP, Ing. Dušan Kendereški, Lidická
51, Brno, 60200

(97) **EP 2268881**
(47) 07.08.2013
(97) 29.10.2009
(51) **E05D 15/52** (2006.01)
E05C 9/18 (2006.01)
(96) 03.04.2009
(96) 09734855.1
(73) ROTO FRANK AG, 70771 Leinfelden-Echterdingen, DE
(72) ROTKIEWICZ, Richard, PL-64-100 Lezno, PL
BEYER, Holger, 70619 Stuttgart, DE
(54) **Kování pro okno, dveře nebo podobně, jakož i okno,
dveře nebo podobné s kováním a způsob zablokování a
sklopného uložení rohu křídla**
(32) 26.04.2008
(31) 102008021047
(33) DE
(86) PCT/EP2009/002448
(87) WO 2009/129920

(97) **EP 2275462**
(47) 24.04.2013
(97) 19.01.2011
(51) **C08F 220/32** (2006.01)
(96) 07.11.2003
(96) 10011527.8
(73) Omya Development AG, 4665 Oftringen, CH
(72) Gane, Patrick, 4852 Rothrist, CH
Buri, Matthias, 4852 Rothrist, CH
Kaessberger, Michael, 6204 Sempach, CH
(54) **Kopolymer s alespoň jednou naroubovanou alkoxy-
nebo hydroxy-polyalkylenglykolovou funkcí**
(32) 08.11.2002
(31) 0213999
(33) FR
(74) Rott, Růžička & Guttmann Patentové, známkové a
advokátní kanceláře, Ing. Ivana Jirotková, Vinohradská 37,
Praha 2, 12000

(97) **EP 2277852**
(47) 07.08.2013

(97) 26.01.2011
(51) **C07C 231/12** (2006.01)
C07C 237/46 (2006.01)
(96) 11.12.2009
(96) 09178838.0
(73) GE Healthcare AS, 0401 Oslo, NO
(72) Brekke, Geir, N-0493, Oslo, NO
Rogne, Otto, N-0772, Oslo, NO
Kjernli, Trond, N-2322, Ridabu, NO
Svendsen, Terje, N-1385, Asker, NO
(54) **Syntéza jodixanolu ve vodě**
(32) 21.07.2009
(31) 227094 P
(33) US
(74) Čermák a spol., JUDr. Karel Čermák, Elišky Peškové
15/735, Praha 5, 15000

(97) **EP 2280858**
(47) 19.06.2013
(97) 03.12.2009
(51) **B61F 3/02** (2006.01)
B61F 5/36 (2006.01)
B61F 5/52 (2006.01)
(96) 29.05.2009
(96) 09753970.4
(73) Fiedler, Andreas, 39340 Haldensleben, DE
(72) WRITSCHAN, Jörg, 19395 Plau, DE
(54) **Otočný podvozek s dvoudílným rámem**
(32) 30.05.2008
(31) 102008027129
(33) DE
(86) PCT/EP2009/056668
(87) WO 2009/144315
(74) TRAPLOVÁ HAKR KUBÁT Advokátní a patentová
kancelář, Ing. Eduard Hakr, Přístavní 24, Praha 7, 17000

(97) **EP 2281576**
(47) 24.07.2013
(97) 04.02.2010
(51) **A61K 47/48** (2006.01)
A61P 35/00 (2006.01)
A61P 43/00 (2006.01)
A61K 9/107 (2006.01)
C07K 14/00 (2006.01)
C07K 16/00 (2006.01)
B82Y 5/00 (2011.01)
(96) 29.07.2009
(96) 09803068.7
(73) NanoCarrier Co., Ltd., Kashiwa-shi, Chiba 277-0882, JP
(72) KATO Yasuki, Kashiwa-shi Chiba 277-0882, JP
HARADA Mitsunori, Kashiwa-shi Chiba 277-0882, JP
SAITO Hiroyuki, Kashiwa-shi Chiba 277-0882, JP
HAYASHI Tatsuyuki, Kashiwa-shi Chiba 277-0882, JP
(54) **Polymerní micela typu cíleného nosiče, která nese
léčivo, které je v ní obsaženo a farmaceutická
kompozice**
(32) 29.07.2008
(31) 2008194825
(33) JP
(86) PCT/JP2009/063838
(87) WO 2010/013836
(74) Čermák a spol., JUDr. Karel Čermák, Elišky Peškové
15/735, Praha 5, 15000

(97) **EP 2283487**
(47) 31.07.2013
(97) 17.12.2009
(51) **G21C 17/06** (2006.01)
(96) 08.06.2009
(96) 09762753.3
(73) Westinghouse Electric Sweden AB, 721 63 Västerås, SE

(72) MAGNUSSON, Kurt-Ake, S-730 50 Skultuna, SE
WIESE, Holger, CH-5012 Schönenwerd, CH
ANDERSSON, Björn, S-723 50 Västerås, SE
JERGEUS, Göran, S-723 36 Västerås, SE
(54) **Způsob zahrnující měření na palivových kanálcích
palivových sestav pro jaderné varné reaktory**
(32) 09.06.2008
(31) 0801344
(33) SE
(86) PCT/SE2009/050686
(87) WO 2009/151384
(74) TRAPLOVÁ HAKR KUBÁT Advokátní a patentová
kancelář, Ing. Eduard Hakr, Přístavní 24, Praha 7, 17000

(97) **EP 2289942**
(47) 31.07.2013
(97) 02.03.2011
(51) **C07K 16/32** (2006.01)
C12N 15/00 (2006.01)
G01N 33/53 (2006.01)
(96) 09.04.2003
(96) 10178444.5
(73) Genentech, Inc., South San Francisco CA 94080-4990, US
(72) Lowman, Henry B., El Granada, CA 94018, US
Gerstner, Resi B., Burlingame, CA 94010, US
Carter, Paul J., Mercer Island, WA 98040, US
(54) **Varianty protilátek anti-HER2**
(32) 10.04.2002
(31) 371609 P
(33) US
(74) KOREJZOVÁ & SPOL., v.o.s., JUDr. Petra Korejzová,
Korunní 810/104 E, Praha 10, 10100

(97) **EP 2295251**
(47) 21.08.2013
(97) 16.03.2011
(51) **B41J 2/175** (2006.01)
(96) 22.12.2006
(96) 10184551.9
(73) Seiko Epson Corporation, Shinjuku-ku Tokyo, JP
(72) Asauchi, Noboru, Suwa-shi Nagano 392-8502, JP
(54) **Zásobník tiskového materiálu a deska připevněná na
zásobník tiskového materiálu**
(32) 26.12.2005, 11.08.2006
(31) 2005372028, 2006220751
(33) JP, JP
(74) KOREJZOVÁ & SPOL., v.o.s., JUDr. Petra Korejzová,
Korunní 810/104 E, Praha 10, 10100

(97) **EP 2296128**
(47) 14.08.2013
(97) 16.03.2011
(51) **G08G 5/00** (2006.01)
H04B 7/185 (2006.01)
H04H 20/06 (2008.01)
(96) 10.09.2009
(96) 09011585.8
(73) Thales Alenia Space Deutschland GmbH, 70825 Korntal-
Münchingen, DE
(72) Blomenhofer, Helmut Dr., 88690 Uhldingen, DE
Neufeldt, Holger Dr., 71665 Vaihingen/Enz, DE
Dodel, Hans, 82131 Gauting, DE
(54) **Monitorovací ADS-B služby a vysílací služby pro řízení
globálního leteckého provozu s využitím satelitů**
(74) Rott, Růžička & Guttman Patentové, známkové a
advokátní kanceláře, JUDr. Ing. Miloslav Hainz,
Vinohradská 37, Praha 2, 12000

(97) **EP 2299045**
(47) 05.06.2013
(97) 23.03.2011

(51) **E06B 7/28** (2006.01)
A47H 27/00 (2006.01)
(96) 27.08.2010
(96) 10008916.8
(73) Stoll, Matthias, 88250 Weingarten, DE
(72) Stoll, Matthias, 88250 Weingarten, DE
(54) **Upevňovací systém**
(32) 28.08.2009, 28.08.2009, 11.11.2009
(31) 102009039041, 202009015261 U, 102009052532
(33) DE, DE, DE
(74) Čermák a spol., JUDr. Karel Čermák, Elišky Peškové
15/735, Praha 5, 15000

(97) **EP 2301003**
(47) 07.08.2013
(97) 17.12.2009
(51) **G09B 9/00** (2006.01)
G09B 23/20 (2006.01)
(96) 12.06.2009
(96) 09761509.0
(73) KSG Kraftwerks-Simulator-Gesellschaft mbH, 45257
Essen, DE
(72) SEEWALD, Michael, 45147 Essen, DE
(54) **Zařízení a způsob pro simulaci termohydraulických
jevů, vyskytujících se v tlakovodním reaktoru v
závislosti na provozním stavu**
(32) 13.06.2008
(31) 102008028333
(33) DE
(86) PCT/EP2009/004242
(87) WO 2009/149946
(74) Čermák a spol., JUDr. Karel Čermák, Elišky Peškové
15/735, Praha 5, 15000

(97) **EP 2307651**
(47) 24.07.2013
(97) 17.12.2009
(51) **E06B 9/307** (2006.01)
(96) 10.06.2008
(96) 08758220.1
(73) VKR Holding A/S, 2970 Horsholm, DK
(72) BIRKKJAER, Martin, DK-6731 Tjaereborg, DK
KOLD, Ove, DK-6900 Skjern, DK
(54) **Stínící zařízení s posuvným mechanismem pro
naklápění lamel**
(86) PCT/DK2008/000211
(87) WO 2009/149707
(74) ŠTROS & KUSÁK advokátní a patentová kancelář, JUDr.
David Štros, advokát, Národní 32, Praha 1, 11000

(97) **EP 2310356**
(47) 14.08.2013
(97) 28.01.2010
(51) **C07C 233/79** (2006.01)
A61K 31/4412 (2006.01)
A61K 31/444 (2006.01)
A61P 25/00 (2006.01)
C07C 233/00 (2006.01)
C07D 213/81 (2006.01)
C07D 215/48 (2006.01)
C07D 231/14 (2006.01)
C07D 241/44 (2006.01)
C07D 333/38 (2006.01)
C07D 401/12 (2006.01)
C07D 401/14 (2006.01)
C07D 403/12 (2006.01)
C07D 405/12 (2006.01)
C07D 405/14 (2006.01)
(96) 17.07.2009
(96) 09790560.8
(73) H. Lundbeck A/S, 2500 Valby-Copenhagen, DK

(72) JIMENEZ, Hermogenes, N., Belleville, NJ 07109, US
LI, Guiying, River Edge, NJ 07661, US
DOLLER, Dario, Sparta, NJ 07871, US
GRENON, Michel, Saddle Brook, NJ 07663-4659, US
WHITE, Andrew, D., Pinckney, MI 48169, US
GUO, Maojun, Pudong Shanghai 201203, CN
MA, Gil, Englewood, NJ 07631, US
(54) **Deriváty adamantyldiamidu a jejich použití**
(32) 25.07.2008, 17.03.2009
(31) 83563 P, 160804 P
(33) US, US
(86) PCT/US2009/050934
(87) WO 2010/011570
(74) Společná advokátní kancelář Všečečka Zelený Švorčík
Kalenský a partneři, JUDr. Michal Havlík, Hálkova 2,
Praha 2, 12000

(97) **EP 2313384**
(47) 18.09.2013
(97) 23.12.2009
(51) **C07D 295/073** (2006.01)
A61K 31/495 (2006.01)
A61P 19/02 (2006.01)
A61P 29/00 (2006.01)
A61P 37/00 (2006.01)
(96) 16.06.2009
(96) 09766076.5
(73) SANOFI, 75008 Paris, FR
(72) BARONI, Marco, F-75013 Paris, FR
RITZELER, Olaf, 65926 Frankfurt, DE
ZANCHET, Marco, F-75013 Paris, FR
(54) **Fenylalkylpiperaziny mající TNF- modulující aktivitu**
(32) 16.06.2008, 23.12.2008
(31) 0803337, 0807361
(33) FR, FR
(86) PCT/FR2009/051138
(87) WO 2009/153514
(74) TRAPLOVÁ HAKR KUBÁT Advokátní a patentová
kancelář, Ing. Jan Kubát, Přístavní 24, Praha 7, 17000

(97) **EP 2316656**
(47) 04.09.2013
(97) 18.11.2010
(51) **B41J 2/175** (2006.01)
G03G 15/08 (2006.01)
(96) 14.05.2010
(96) 10774739.6
(73) Seiko Epson Corporation, Shinjuku-ku Tokyo 163-0811,
JP
(72) ISHIZAWA, Taku, Suwa-shi Nagano 392-8502, JP
SHINADA, Satoshi, Suwa-shi Nagano 392-8502, JP
NOZAWA, Izumi, Suwa-shi Nagano 392-8502, JP
AOKI, Yuji, Suwa-shi Nagano 392-8502, JP
KAWATE, Hiroyuki, Suwa-shi Nagano 392-8502, JP
FUKANO, Takakazu, Suwa-shi Nagano 392-8502, JP
ASAUCHI, Noboru, Suwa-shi Nagano 392-8502, JP
KOSUGI, Yasuhiko, Suwa-shi Nagano 392-8502, JP
(54) **Systém pro přivádění záznamového materiálu, deska s
obvody, struktura a inkoustová náplň pro zařízení
spotřebovávající záznamový materiál**
(32) 15.05.2009
(31) 2009118175
(33) JP
(86) PCT/JP2010/003271
(87) WO 2010/131480
(74) KOREJZOVÁ & SPOL., v.o.s., JUDr. Petra Korejzová,
Korunní 810/104 E, Praha 10, 10100

(97) **EP 2322511**
(47) 31.07.2013
(97) 18.05.2011
(51) **C07D 235/18** (2006.01)
(96) 26.03.2004

(96) 10192561.8
(73) Boehringer Ingelheim International GmbH, 55216 Ingelheim am Rhein, DE
(72) Huel, Norbert, 88433, Schemmerhofen, DE
Dach, Rolf, 55435, Gau-Algesheim, DE
Heitger, Helmut, 55218, Ingelheim am Rhein, DE
Meyer, Oliver, 55452, Dorsheim, DE

(54) **Způsob výroby telmisartanu**
(32) 31.03.2003
(31) 10314702
(33) DE
(74) KOREJZOVÁ & SPOL., v.o.s., JUDr. Petra Korejzová, Korunní 810/104 E, Praha 10, 10100

(97) **EP 2335837**
(47) 12.06.2013
(97) 22.06.2011
(51) **B07C 5/342** (2006.01)
B07C 5/10 (2006.01)
(96) 08.12.2010
(96) 10015430.1
(73) TOMRA Sorting GmbH, 56218 Mülheim-Kärlich, DE
(72) Harbeck, Hartmut, 22880 Wedel, DE
Rehrmann, Volker, 56218 Mühlheim-Kerlich, DE
(54) **Zařízení a způsob oddělování těžkých úlomků, vyskytujících se s nežádoucími složením**
(32) 08.12.2009
(31) 102009057119
(33) DE
(74) Čermák a spol., JUDr. Karel Čermák, Elišky Peškové 15/735, Praha 5, 15000

(97) **EP 2349692**
(47) 15.05.2013
(97) 27.05.2010
(51) **B29C 70/48** (2006.01)
B29C 70/54 (2006.01)
B29C 70/86 (2006.01)
(96) 19.11.2009
(96) 09760641.2
(73) FiberCore IP B.V., 3089 JE Rotterdam, NL
(72) PEETERS, Johannes Hendricus Alphonsus, NL-3071 AW Rotterdam, NL
(54) **Způsob výroby panelu a jádro pro tento panel**
(32) 19.11.2008
(31) 1036212
(33) NL
(86) PCT/NL2009/050698
(87) WO 2010/059048
(74) Společná advokátní kancelář Všečeka Zelený Švorčík Kalenský a partneři, JUDr. Michal Havlík, Hálkova 2, Praha 2, 12000

(97) **EP 2358717**
(47) 21.08.2013
(97) 20.05.2010
(51) **C07D 487/04** (2006.01)
A61K 31/4162 (2006.01)
A61P 3/10 (2006.01)
(96) 11.11.2009
(96) 09756204.5
(73) Merck Sharp & Dohme Corp., Rahway, NJ 07065-0907, US
(72) BIFTU, Tesfaye, Rahway NJ 07065-0907, US
CHEN, Ping, Rahway NJ 07065-0907, US
COX, Jason, M., Rahway NJ 07065-0907, US
WEBER, Ann, E., Rahway NJy 07065-0907, US
(54) **Aminotetrahydropyran, které jsou inhibitory enzymu dipeptidylpeptidázy-IV pro léčení nebo prevenci diabetu**
(32) 13.11.2008
(31) 199179 P

(33) US
(86) PCT/US2009/063976
(87) WO 2010/056708
(74) PATENTSERVIS Praha a.s., Na Podkovce 281/10, Praha 4, 14700

(97) **EP 2366393**
(47) 07.08.2013
(97) 21.09.2011
(51) **A61K 31/44** (2006.01)
A61K 31/4412 (2006.01)
A61K 31/4985 (2006.01)
A61K 31/5025 (2006.01)
A61K 31/506 (2006.01)
A61K 31/519 (2006.01)
A61K 31/53 (2006.01)
A61P 9/12 (2006.01)

(96) 12.04.2006
(96) 11168764.6
(73) Takeda GmbH, 78467 Konstanz, DE
(72) Beume, Rolf, 78465 Konstanz, DE
Hatzelmann, Armin, 78467 Konstanz, DE
Marx, Degenhard, 78345 Moos, DE
Schudt, Christian, 78462 Konstanz, DE
Tenor, Hermann, 78467 Konstanz, DE
Eddahibi, Saadia, 92260 Fontenay-aux-Roses, FR
Adnot, Serge, 94100 Saint Maur des Fossés, FR

(54) **Roflumilast pro léčení plicní hypertenze**
(32) 19.04.2005
(31) 05103147
(33) EP
(74) KOREJZOVÁ & SPOL., v.o.s., JUDr. Petra Korejzová, Korunní 810/104 E, Praha 10, 10100

(97) **EP 2373172**
(47) 17.07.2013
(97) 10.06.2010
(51) **A01N 57/00** (2006.01)
A61K 31/675 (2006.01)
C07D 403/14 (2006.01)
C07D 405/14 (2006.01)
C07D 417/14 (2006.01)
C07D 413/14 (2006.01)
C07D 471/04 (2006.01)
(96) 02.12.2009
(96) 09831077.4
(73) Presidio Pharmaceuticals, Inc., San Francisco, CA 94158, US
(72) ZHONG, Min, San Francisco, CA 94158, US
LI, Leping, San Francisco, CA 94158, US
(54) **Inhibitory HCV NS5A**
(32) 01.06.2009, 03.12.2008, 28.04.2009, 28.04.2009, 01.06.2009
(31) 182958 P, 119723 P, 173590 P, 214881 P, 182952 P
(33) US, US, US, US, US
(86) PCT/US2009/066459
(87) WO 2010/065674
(74) PATENTSERVIS Praha a.s., Na Podkovce 281/10, Praha 4, 14700

(97) **EP 2374798**
(47) 04.09.2013
(97) 12.10.2011
(51) **C07D 223/16** (2006.01)
C07D 405/12 (2006.01)
A61K 31/55 (2006.01)
A61P 7/00 (2006.01)
A61P 9/00 (2006.01)
(96) 26.06.2008
(96) 11172829.1
(73) OTSUKA PHARMACEUTICAL CO., LTD., Tokyo 101-8535, JP

- (72) Kondo, Kazumi, Osaka, 541-0045, JP
Menjo, Yasuhiro, Osaka, 541-0045, JP
Tomoyasu, Takahiro, Osaka, 541-0045, JP
Miyamura, Shin, Osaka, 541-0045, JP
Tomohira, Yuso, Osaka, 541-0045, JP
Matsuda, Takakuni, Osaka, 541-0045, JP
Yamada, Keigo, Osaka, 541-0045, JP
Kato, Yusuke, Osaka, 541-0045, JP
- (54) **Benzazepinové deriváty vhodné jako antagonisty vasopresinu**
- (32) 26.06.2007
(31) 2007167207
(33) JP
- (74) Rott, Růžička & Guttman Patentové, známkové a advokátní kanceláře, JUDr. Ing. Michal Guttman, Vinohradská 37, Praha 2, 12000

- (73) Mitsubishi Gas Chemical Company, Inc., Tokyo 100-8324, JP
- (72) MINEZAKI, Takuya, Hiratsuka-shi Kanagawa 254-0016, JP
HIROKANE, Takeshi, Hiratsuka-shi Kanagawa 254-0016, JP
OGURO, Dai, Tokyo 100-8324, JP
- (54) **Glykolová sloučenina mající dioxanovou strukturu a způsob její výroby**
- (32) 09.01.2009
(31) 2009003698
(33) JP
(86) PCT/JP2010/050108
(87) WO 2010/079810
(74) Čermák a spol., JUDr. Karel Čermák, Elišky Peškové 15/735, Praha 5, 15000

- (97) **EP 2377857**
(47) 31.07.2013
(97) 15.07.2010
(51) **C07D 319/06** (2006.01)
C08G 63/19 (2006.01)
G02B 1/04 (2006.01)
(96) 07.01.2010
(96) 10729229.4
(73) Mitsubishi Gas Chemical Company, Inc., Tokyo 100-8324, JP
(72) MINEZAKI, Takuya, Hiratsuka-shi Kanagawa 254-0016, JP
HIROKANE, Takeshi, Hiratsuka-shi Kanagawa 254-0016, JP
OGURO, Dai, Tokyo 100-8324, JP
(54) **Glykolová sloučenina s dioxanovou strukturou a způsob její výroby**
(32) 09.01.2009
(31) 2009003659
(33) JP
(86) PCT/JP2010/050107
(87) WO 2010/079809
(74) Čermák a spol., JUDr. Karel Čermák, Elišky Peškové 15/735, Praha 5, 15000

- (97) **EP 2387889**
(47) 28.08.2013
(97) 23.11.2011
(51) **A23L 1/176** (2006.01)
A23P 1/12 (2006.01)
A23P 1/14 (2006.01)
(96) 30.06.2009
(96) 11163536.3
(73) Crisp Sensation Holding SA, 1208 Geneva, CH
Pickford, Keith, Graham, Manchester, Lancashire M45 7QF, GB
(72) **Strouhankový obal pro potravinový výrobek**
(32) 01.07.2008
(31) 0811970
(33) GB
(74) KOREJZOVÁ & SPOL., v.o.s., JUDr. Petra Korejzová, Korunní 810/104 E, Praha 10, 10100

- (97) **EP 2379095**
(47) 31.07.2013
(97) 29.07.2010
(51) **A61K 36/068** (2006.01)
A61K 36/28 (2006.01)
A61P 1/00 (2006.01)
(96) 15.01.2010
(96) 10700810.4
(73) Indena S.p.A., 20139 Milano, IT
(72) BOMBARDELLI, Ezio, I-27027 Gropello Cairoli (PV), IT
(54) **Směsi obsahující lipofilní extrakty Zingiber officinale a Echinacea angustifolia pro prevenci a léčení refluxu jícnu**
(32) 20.01.2009
(31) MI20090049
(33) IT
(86) PCT/EP2010/000204
(87) WO 2010/083967
(74) KOREJZOVÁ & SPOL., v.o.s., JUDr. Petra Korejzová, Korunní 810/104 E, Praha 10, 10100

- (97) **EP 2389382**
(47) 05.06.2013
(97) 29.07.2010
(51) **C07D 487/04** (2006.01)
A61K 31/519 (2006.01)
A61P 25/00 (2006.01)
A61P 25/18 (2006.01)
A61P 25/28 (2006.01)
(96) 13.01.2010
(96) 10701921.8
(73) Pfizer Inc., New York, NY 10017, US
(72) CLAFFEY, Michelle, Marie, Groton, Connecticut 06340, US
HELAL, Christopher, John, Groton, Connecticut 06340, US
VERHOEST, Patrick, Robert, Groton, Connecticut 06340, US
(54) **Aminoheterocyklické sloučeniny, používané jako inhibitory pde9**
(32) 26.01.2009
(31) 206092 P
(33) US
(86) PCT/IB2010/050133
(87) WO 2010/084438
(74) Čermák a spol., JUDr. Karel Čermák, Elišky Peškové 15/735, Praha 5, 15000

- (97) **EP 2383266**
(47) 31.07.2013
(97) 15.07.2010
(51) **C07D 319/06** (2006.01)
C08G 63/19 (2006.01)
(96) 07.01.2010
(96) 10729230.2

- (97) **EP 2392292**
(47) 24.07.2013
(97) 07.12.2011
(51) **A61C 15/04** (2006.01)
(96) 05.06.2010
(96) 10005827.0
(73) Schröder, Ludger, 57462 Olpe Allemagne, DE
Martin, Tobias, 57462 Olpe, DE
(72) Christine Schröder, 57462 Olpe, DE
(54) **Zařízení k čištění mezizubních prostorů**

(74) UNIPATENT, Ing. Jiří Chlustina, Jana Masaryka 43-47,
Praha 2, 12000

(97) **EP 2392846**

(47) 24.07.2013

(97) 07.12.2011

(51) **F16L 23/12** (2006.01)

(96) 30.10.2008

(96) 11176301.7

(73) Saint-Gobain Performance Plastics Corporation, Aurora,
OH 44202, US
Saint-Gobain Performance Plastics France, 89120 Charny,
FR

(72) Stefani, Yves, 92170 Vanves, FR
Lucotte, Roland, 71960 Bussieres, FR

(54) **Trubková spojka**

(32) 31.10.2007, 31.10.2007

(31) 984003 P, 0707658

(33) US, FR

(74) TRAPLOVÁ HAKR KUBÁT Advokátní a patentová
kancelář, Ing. Eduard Hakr, Přístavní 24, Praha 7, 17000

(97) **EP 2398674**

(47) 15.05.2013

(97) 26.08.2010

(51) **B32B 5/22** (2006.01)

B32B 5/24 (2006.01)

B32B 5/26 (2006.01)

B32B 5/32 (2006.01)

B32B 7/02 (2006.01)

B60R 13/08 (2006.01)

G10K 11/168 (2006.01)

(96) 19.02.2010

(96) 10709890.7

(73) Faurecia Automotive Industrie, 92000 Nanterre, FR

(72) DUVAL, Arnaud, F-08000 Charleville-Mezieres, FR

BISCHOFF, Lars, 38114 Braunschweig, DE

RONDEAU, Jean-François, F-08110 Carignan, FR

(54) **Odhlučňovací sada pro motorová vozidla a příslušný
prvek přičky**

(32) 20.02.2009

(31) 0951114

(33) FR

(86) PCT/FR2010/050289

(87) WO 2010/094897

(74) A. Holas & partner Patentová a známková kancelář, Ing.
Mgr. Hana Holasová, Křížová 4/105, Brno, 60300

(97) **EP 2401221**

(47) 31.07.2013

(97) 02.09.2010

(51) **B66B 13/22** (2006.01)

(96) 24.02.2010

(96) 10704944.7

(73) Inventio AG, 6052 Hergiswil, CH

(72) SONNENMOSER, Astrid, CH-6030 Ebikon, CH

MICHEL, David, CH-8800 Thalwil, CH

HESS, Martin, CH-6340 Baar, CH

(54) **Výtah s kontrolním systémem**

(32) 25.02.2009

(31) 09153654

(33) EP

(86) PCT/EP2010/052332

(87) WO 2010/097404

(74) Společná advokátní kancelář Vsetečka Zelený Švorčík
Kalenský a partneři, JUDr. Michal Havlík, Hálkova 2,
Praha 2, 12000

(51) **H01H 71/24** (2006.01)

H01H 71/43 (2006.01)

H01H 71/44 (2006.01)

H01H 71/68 (2006.01)

(96) 23.02.2010

(96) 10710813.6

(73) Siemens Aktiengesellschaft, 80333 München, DE

(72) AUKOFER, Sebastian, 92224 Amberg, DE

ERVEN, Wolfgang, 92224 Amberg, DE

(54) **Rozvodný systém energie**

(32) 11.03.2009

(31) 102009012650

(33) DE

(86) PCT/EP2010/052263

(87) WO 2010/102899

(74) Čermák a spol., JUDr. Karel Čermák, Elišky Peškové
15/735, Praha 5, 15000

(97) **EP 2408696**

(47) 31.07.2013

(97) 23.09.2010

(51) **B65G 47/90** (2006.01)

B65G 47/08 (2006.01)

B25J 15/00 (2006.01)

(96) 22.03.2010

(96) 10716071.5

(73) S.I.P.A. Societa' Industrializzazione Progettazione

Automazione - S.P.A., 31029 Vittorio Veneto, IT

(72) BOSCHI, Andrea, I-43040 Vicofertile, IT

ZOPPAS, Matteo, I-31015 Conegliano, IT

(54) **Systém pro tvorbu vrstev balíčků určených k paletizaci,
a příslušné paletizační zařízení**

(32) 20.03.2009

(31) RM20090121

(33) IT

(86) PCT/IB2010/051236

(87) WO 2010/106529

(74) KOREJZOVÁ & SPOL., v.o.s., JUDr. Petra Korejzová,
Korunní 810/104 E, Praha 10, 10100

(97) **EP 2415771**

(47) 31.07.2013

(97) 07.10.2010

(51) **C07D 471/04** (2006.01)

A61K 31/437 (2006.01)

A61P 13/02 (2006.01)

A61P 13/12 (2006.01)

A61P 19/02 (2006.01)

A61P 19/06 (2006.01)

A61P 43/00 (2006.01)

(96) 30.03.2010

(96) 10758713.1

(73) Kissei Pharmaceutical Co., Ltd., Matsumoto-shi Nagano
399-8710, JP

(72) SHIMIZU, Kazuo, Azumino-shi Nagano 399-8304, JP

IIZUKA, Masato, Azumino-shi Nagano 399-8304, JP

TAKIGAWA, Yasushi, Azumino-shi Nagano 399-8304,
JP

(54) **Indolizínový derivát a jeho použití pro léčebné účely**

(32) 31.03.2009, 10.12.2009

(31) 2009086306, 2009279976

(33) JP, JP

(86) PCT/JP2010/055692

(87) WO 2010/113942

(74) Rott, Růžička & Guttman Patentové, známkové a
advokátní kanceláře, JUDr. Ing. Michal Guttman,
Vinohradská 37, Praha 2, 12000

(97) **EP 2406804**

(47) 31.07.2013

(97) 16.09.2010

(97) **EP 2419345**

(47) 24.07.2013

(97) 21.10.2010

(51) **B65D 6/18** (2006.01)
B65D 6/22 (2006.01)
B65D 6/34 (2006.01)
(96) 14.04.2010
(96) 10713655.8
(73) IFCO Systems GmbH, 82049 Pullach, DE
(72) ORGELDINGER, Wolfgang, 81539 München, DE
(54) **Bedna se skllopnými a demontovatelnými bočnicemi**
(32) 15.04.2009, 23.07.2009, 13.10.2009
(31) PCT/EP2009/002760, 102009034451, 102009049103
(33) EP, DE, DE
(86) PCT/EP2010/054903
(87) WO 2010/119072
(74) KANIA, SEDLÁK, SMOLA Patentová a známková kancelář, Ing. Veronika Zemanová, Mendlovo nám. 1a, Brno, 60300

(97) **EP 2423057**
(47) 19.06.2013
(97) 29.02.2012
(51) **B60R 22/20** (2006.01)
(96) 25.08.2010
(96) 11001022.0
(73) KDK Automotive GmbH, 60308 Frankfurt am Main, DE
(72) Schauerte, Andre, 57368 Lenneštadt, DE
Lohmann, Horst, 59846 Sundern, DE
(54) **Zařízení k výškovému přestavení průtahového kování bezpečnostních pásů**
(74) Společná advokátní kancelář Všetečka Zelený Švorčík Kalenský a partneři, JUDr. Michal Havlík, Hálkova 2, Praha 2, 12000

(97) **EP 2426106**
(47) 31.07.2013
(97) 07.03.2012
(51) **C07D 209/34** (2006.01)
C07D 235/26 (2006.01)
C07D 249/18 (2006.01)
C07D 263/58 (2006.01)
C07D 277/68 (2006.01)
C07D 413/12 (2006.01)
C07D 417/12 (2006.01)
C07D 471/10 (2006.01)
C07D 491/10 (2006.01)
C07D 498/10 (2006.01)
A61K 31/404 (2006.01)
A61K 31/416 (2006.01)
A61K 31/4184 (2006.01)
A61K 31/4192 (2006.01)
A61K 31/423 (2006.01)
A61K 31/428 (2006.01)
A61K 31/433 (2006.01)
A61P 35/00 (2006.01)

(96) 19.09.2008
(96) 11007349.1
(73) Merck Patent GmbH, 64293 Darmstadt, DE
(72) Schiemann, Kai, 64342 Seeheim-Jugenheim, DE
Schultz, Melanie, 64287 Darmstadt, DE
Blaukat, Andree, 64342 Seeheim-Jugenheim, DE
Kober, Ingo, 64521 Gross-Gerau, DE
(54) **Piperidinové a piperazinové deriváty pro léčbu nádorů**
(32) 05.10.2007
(31) 102007047737
(33) DE
(74) Čermák a spol., JUDr. Karel Čermák, Elišky Peškové 15/735, Praha 5, 15000

(97) **EP 2430418**
(47) 10.07.2013
(97) 18.11.2010

(51) **G01B 7/24** (2006.01)
G01D 5/14 (2006.01)
H01L 41/12 (2006.01)
G01R 33/028 (2006.01)
G01L 3/10 (2006.01)
(96) 12.05.2010
(96) 10725380.9
(73) MTS Sensortechnologie GmbH Co. KG, 58513 Lüdenscheid, DE
(72) KISKER, Erhard, 40627 Düsseldorf, DE
(54) **Způsob měření pro senzory**
(32) 12.05.2009, 26.05.2009
(31) 102009020960, 102009022751
(33) DE, DE
(86) PCT/EP2010/002892
(87) WO 2010/130413
(74) TRAPLOVÁ HAKR KUBÁT Advokátní a patentová kancelář, Ing. Eduard Hakr, Přístavní 24, Praha 7, 17000

(97) **EP 2436576**
(47) 05.06.2013
(97) 04.04.2012
(51) **B62D 3/12** (2006.01)
B62D 5/22 (2006.01)
(96) 12.09.2011
(96) 11180898.6
(73) Jtekt Europe, 69540 Irigny, FR
(72) Rey, Laurent, 69100 VILLEURBANNE, FR
(54) **Karter řízení motorového vozidla s vyztuženou konstrukcí**
(32) 30.09.2010
(31) 1057915
(33) FR
(74) Čermák a spol., JUDr. Karel Čermák, Elišky Peškové 15/735, Praha 5, 15000

(97) **EP 2436823**
(47) 21.08.2013
(97) 04.04.2012
(51) **D06F 37/04** (2006.01)
D06F 37/20 (2006.01)
D06F 37/26 (2006.01)
(96) 04.10.2011
(96) 11183879.3
(73) Storma S.r.l., 20012 Cuggiono (MI), IT
(72) Larovere, Domenico, I-20012 Cuggiono (MI), IT
(54) **Nosná sestava pro buben pračky**
(32) 04.10.2010
(31) MI20101813
(33) IT
(74) A. Holas & partner Patentová a známková kancelář, Ing. Mgr. Hana Holasová, Křížová 4/105, Brno, 60300

(97) **EP 2457781**
(47) 02.10.2013
(97) 30.05.2012
(51) **B60R 21/216** (2011.01)
(96) 08.11.2011
(96) 11188277.5
(73) EUROSTYLE SYSTEMS, 36000 Châteauroux, FR
(72) Blanc, Christophe, 36180 HEUGNES, FR
Ganivet, Thibaut, 18400 SAINT CAPRAIS, FR
(54) **Uspořádání přídržných prostředků pro přídržování víka**
(32) 30.11.2010
(31) 1059943
(33) FR
(74) Společná advokátní kancelář Všetečka Zelený Švorčík Kalenský a partneři, JUDr. Michal Havlík, Hálkova 2, Praha 2, 12000

(97) **EP 2461921**
(47) 31.07.2013
(97) 10.02.2011
(51) **B21J 15/04** (2006.01)
B21J 15/38 (2006.01)
B25C 1/02 (2006.01)
(96) 15.06.2010
(96) 10728152.9
(73) A. Raymond et Cie, 38000 Grenoble, FR
(72) BURG, Patrice, F-68440 Steinbrunn-le-Bas, FR
BÜSCH, Martin, 79588 Efringen-Kirchen, DE
(54) **Zařízení k usazování upevňovacího prvku**
(32) 06.08.2009
(31) 102009036334
(33) DE
(86) PCT/EP2010/058412
(87) WO 2011/015404
(74) Čermák a spol., JUDr. Karel Čermák, Elišky Peškové
15/735, Praha 5, 15000

(97) **EP 2463112**
(47) 07.08.2013
(97) 13.06.2012
(51) **B41N 6/00** (2006.01)
B41N 1/12 (2006.01)
(96) 26.11.2008
(96) 12156145.0
(73) Agfa Graphics N.V., 2640 Mortsel, BE
(72) Claes, Jan, 2640 Mortsel, BE
Vanmaele, Luc, 2640 Mortsel, BE
(54) **Návleky a segmenty návleků pro flexografii**
(74) Společná advokátní kancelář Všeťečka Zelený Švorčík
Kalenský a partneři, JUDr. Pavel Zelený, Hálkova 2, Praha
2, 12000

(97) **EP 2464442**
(47) 31.07.2013
(97) 17.02.2011
(51) **B01D 53/06** (2006.01)
B01D 53/26 (2006.01)
F24F 3/14 (2006.01)
(96) 30.07.2010
(96) 10757555.7
(73) ATLAS COPCO AIRPOWER, naamloze vennootschap,
2610 Wilrijk, BE
(72) VANDERSTRAETEN, Bart Etienne Agnes, 3128 Baal,
BE
(54) **Kompresorová sestava se sušičkou a způsob sušení
stlačovaných plynů**
(32) 11.08.2009
(31) 200900482
(33) BE
(86) PCT/BE2010/000055
(87) WO 2011/017784
(74) KOREJZOVÁ & SPOL., v.o.s., JUDr. Petra Korejzová,
Korunní 810/104 E, Praha 10, 10100

(97) **EP 2473028**
(47) 14.08.2013
(97) 10.03.2011
(51) **A01J 25/00** (2006.01)
(96) 28.07.2010
(96) 10739868.7
(73) CMT Costruzioni Meccaniche e Tecnologia S.p.A., 12016
Peveragno CN, IT
(72) TOMATIS, Stefano, 12016 Peveragno CN, IT
(54) **Hnětací zařízení na hnětení sýřeniny pro výrobu
pařeného sýra**
(32) 02.09.2009
(31) TO20090675
(33) IT
(86) PCT/EP2010/004608

(87) WO 2011/026542
(74) Rott, Růžička & Guttmann Patentové, známkové a
advokátní kanceláře, Ing. Ivana Menšíková, Vinohradská
37, Praha 2, 12000

(97) **EP 2473291**
(47) 05.06.2013
(97) 10.03.2011
(51) **B08B 9/08** (2006.01)
B08B 9/20 (2006.01)
B08B 9/30 (2006.01)
B08B 13/00 (2006.01)
(96) 30.08.2010
(96) 10752309.4
(73) KHS GmbH, 44143 Dortmund, DE
(72) WIEDEMANN, Ulrich, 44135 Dortmund, DE
(54) **Způsob vnitřního čištění čisticího stroje na lahve nebo
nádoby a stroje na čištění lahví nebo nádob**
(32) 03.09.2009
(31) 102009039965
(33) DE
(86) PCT/EP2010/005312
(87) WO 2011/026594
(74) Čermák a spol., JUDr. Karel Čermák, Elišky Peškové
15/735, Praha 5, 15000

(97) **EP 2477503**
(47) 31.07.2013
(97) 09.06.2011
(51) **A23C 9/13** (2006.01)
(96) 16.09.2010
(96) 10782533.3
(73) Danone, S.A., E-08029 Barcelona, ES
(72) TRICOIRE, Philippe, E-08029 Barcelona, ES
ÁLVAREZ FERNÁNDEZ, Cristina, E-08029 Barcelona,
ES
MONTSERRAT CARRERAS, Agustin, E-08029
Barcelona, ES
SANCHO DOMENC, Jordi, E-08029 Barcelona, ES
(54) **Způsob přípravy pasterovaného a fermentovaného
mléčného výrobku obohaceného o vápník a vitamin D**
(32) 17.09.2009
(31) 200901332 U
(33) ES
(86) PCT/EP2010/005702
(87) WO 2011/066880
(74) KOREJZOVÁ & SPOL., v.o.s., JUDr. Petra Korejzová,
Korunní 810/104 E, Praha 10, 10100

(97) **EP 2478536**
(47) 11.09.2013
(97) 24.03.2011
(51) **H01H 1/20** (2006.01)
H01H 71/02 (2006.01)
(96) 30.08.2010
(96) 10762948.7
(73) Schneider Electric Industries SAS, 92500 Rueil-
Malmaison, FR
(72) NEREAU, Jean-Pierre, F-38170 Seyssinet, FR
GRUMEL, Christophe, F-38250 Lans en Vercors, FR
RIVAL, Marc, F-38330 Saint Ismier, FR
ANGLADE, Hervé, F-38330 Saint Ismier, FR
(54) **Sestava dvouplášťového vícepolohového rozpojovacího
zařízení a jistič obsahující tuto sestavu**
(32) 18.09.2009
(31) 0904459
(33) FR
(86) PCT/FR2010/000593
(87) WO 2011/033183
(74) Společná advokátní kancelář Všeťečka Zelený Švorčík
Kalenský a partneři, JUDr. Michal Havlík, Hálkova 2,
Praha 2, 12000

- | | | |
|--|--|---|
| (97) EP 2488056 | | (72) PRUSTY, Manoranjan, 68167 Mannheim, DE |
| (47) 31.07.2013 | | BAUMERT, Martin, 69221 Dossenheim, DE |
| (97) 21.04.2011 | | ROTH, Michael, 64686 Lautertal, DE |
| (51) A41D 1/08 (2006.01) | | USKE, Klaus, 67098 Bad Dürkheim, DE |
| B62J 1/26 (2006.01) | | (54) Vůči tepelnému stárnutí odolné polyamidy s ochranou proti ohni |
| B68G 1/00 (2006.01) | | (32) 27.10.2009 |
| B68G 5/00 (2006.01) | | (31) 09174175 |
| (96) 18.10.2010 | | (33) EP |
| (96) 10781816.3 | | (86) PCT/EP2010/065580 |
| (73) X-Technology Swiss GmbH, 8832 Wollerau, CH | | (87) WO 2011/051121 |
| (72) LAMBERTZ, Bodo, W., CH-8808 Pfäffikon, CH | | (74) Společná advokátní kancelář Vsetečka Zelený Švorčík Kalenský a partneři, JUDr. Otakar Švorčík, Hálkova 2, Praha 2, 12000 |
| (54) Poduška s tlumicími vlastnostmi | | |
| (32) 16.10.2009 | | |
| (31) 202009014105 U | | |
| (33) DE | | |
| (86) PCT/EP2010/006336 | | |
| (87) WO 2011/045082 | | |
| (74) UNIPATENT, Ing. Jiří Chlustina, Jana Masaryka 43-47, Praha 2, 12000 | | |
| <hr/> | | |
| (97) EP 2491304 | | (97) EP 2510148 |
| (47) 14.08.2013 | | (47) 14.08.2013 |
| (97) 28.04.2011 | | (97) 16.06.2011 |
| (51) F22B 37/32 (2006.01) | | (51) C09D 151/00 (2006.01) |
| F22B 37/26 (2006.01) | | D06M 13/02 (2006.01) |
| B04C 3/04 (2006.01) | | D06M 15/233 (2006.01) |
| B04C 3/06 (2006.01) | | D06M 15/285 (2006.01) |
| B04C 5/04 (2006.01) | | D06M 23/12 (2006.01) |
| B04C 5/14 (2006.01) | | C08F 222/08 (2006.01) |
| B04C 5/20 (2006.01) | | D06M 13/192 (2006.01) |
| (96) 20.10.2010 | | (96) 06.12.2010 |
| (96) 10776937.4 | | (96) 10787444.8 |
| (73) AREVA GmbH, 91052 Erlangen, DE | | (73) Teijin Aramid B.V., 6824 BM Arnhem, NL |
| (72) BRUCE, Barnaby, 91058 Erlangen, DE | | (72) AKKER, Peter, Gerard, NL-7006 EB Doetinchem, NL |
| (54) Cyklónový odlučovač pro oddělování fází vícefázového proudu tekutiny, parní turbosoustrojí s cyklónovým odlučovačem a příslušný způsob provozu | | (72) KWINT, Huibert, Cornelis, NL-3903 WP Veenendaal, NL |
| (32) 20.10.2009 | | (54) Využití částic typu jádro-obal pro protinásakovou úpravu příze nebo textilie |
| (31) 102009050087 | | (32) 09.12.2009 |
| (33) DE | | (31) 09178500 |
| (86) PCT/EP2010/006407 | | (33) EP |
| (87) WO 2011/047849 | | (86) PCT/EP2010/068928 |
| (74) Čermák a spol., JUDr. Karel Čermák, Elišky Peškové 15/735, Praha 5, 15000 | | (87) WO 2011/069941 |
| | | (74) Společná advokátní kancelář Vsetečka Zelený Švorčík Kalenský a partneři, JUDr. Michal Havlík, Hálkova 2, Praha 2, 12000 |
| <hr/> | | |
| (97) EP 2492925 | | (97) EP 2510235 |
| (47) 07.08.2013 | | (47) 07.08.2013 |
| (97) 29.08.2012 | | (97) 16.06.2011 |
| (51) H01C 7/00 (2006.01) | | (51) F04B 23/10 (2006.01) |
| G01R 15/04 (2006.01) | | F02M 39/00 (2006.01) |
| (96) 25.02.2011 | | F04C 2/02 (2006.01) |
| (96) 11001578.1 | | (96) 07.10.2010 |
| (73) ABB AG, 68309 Mannheim, DE | | (96) 10767994.6 |
| (72) Hozoi, Adrian, Dr., 68259 Mannheim, DE | | (73) Robert Bosch GmbH, 70442 Stuttgart, DE |
| Disselnkötter, Rolf, Dr., 69256 Mauer, DE | | (72) GENTE, Arnold, 70469 Stuttgart, DE |
| (54) Odporový dělič napětí, zhotovený z odporového materiálu na izolačním substrátu | | GREINER, Matthias, 71272 Renningen, DE |
| (74) Čermák a spol., JUDr. Karel Čermák, Elišky Peškové 15/735, Praha 5, 15000 | | (54) Uspořádání čerpadel |
| | | (32) 07.12.2009 |
| | | (31) 102009047576 |
| | | (33) DE |
| | | (86) PCT/EP2010/064972 |
| | | (87) WO 2011/069708 |
| | | (74) Čermák a spol., JUDr. Karel Čermák, Elišky Peškové 15/735, Praha 5, 15000 |
| <hr/> | | |
| (97) EP 2493969 | | (97) EP 2514478 |
| (47) 24.07.2013 | | (47) 31.07.2013 |
| (97) 05.05.2011 | | (97) 24.10.2012 |
| (51) C08K 3/08 (2006.01) | | (51) A61M 39/12 (2006.01) |
| C08L 77/00 (2006.01) | | F16L 33/24 (2006.01) |
| C08K 5/00 (2006.01) | | F16L 33/34 (2006.01) |
| (96) 18.10.2010 | | (96) 21.04.2011 |
| (96) 10774157.1 | | (96) 11163335.0 |
| (73) BASF SE, 67056 Ludwigshafen, DE | | (73) Plastiflex Group, 3583 Paal-Beringen, BE |

- (72) Kaye, Neil, Balmain New South Wales 2041, AU
Wu, Harry, Guangdong, CN
Wang, Tyro, Guangdong, CN
- (54) **Pružná plastová hadice a způsob pro výrobu zmíněné**
- (74) Společná advokátní kancelář Všeťečka Zelený Švorčík
Kalenský a partneři, JUDr. Michal Havlík, Hálkova 2,
Praha 2, 12000

-
- (97) **EP 2516149**
- (47) 11.09.2013
- (97) 30.06.2011
- (51) **B32B 5/18** (2006.01)
F16C 33/02 (2006.01)
- (96) 16.12.2010
- (96) 10792927.5
- (73) Federal-Mogul Wiesbaden GmbH, 65201 Wiesbaden, DE
- (72) ADAM, Achim, 64569 Nauheim, DE
- (54) **Materiál spojovací vrstvy**
- (32) 23.12.2009
- (31) 102009055239
- (33) DE
- (86) PCT/EP2010/069915
- (87) WO 2011/076662
- (74) KANIA, SEDLÁK, SMOLA Patentová a známková
kancelář, Ing. František Kania, Mendlovo nám. 1a, Brno,
60300

-
- (97) **EP 2545337**
- (47) 31.07.2013
- (97) 06.12.2012
- (51) **F27B 7/20** (2006.01)
F27D 17/00 (2006.01)
B01D 53/34 (2006.01)
B01D 53/86 (2006.01)
- (96) 14.05.2012
- (96) 12720882.5
- (73) Südbayerisches Portlandzementwerk Gebr. Wiesbock &
Co. GmbH, 83101 Rohrdorf, DE
- (72) LEIBINGER, Helmut, 4910 Ried im Innkreis, AT
- (54) **Způsob a zařízení pro výrobu cementového slínku**
- (32) 27.05.2011
- (31) 102011050677
- (33) DE
- (86) PCT/EP2012/058939
- (87) WO 2012/163663
- (74) KOREJZOVÁ & SPOL., v.o.s., JUDr. Petra Korejzová,
Korunní 810/104 E, Praha 10, 10100

Zveřejněné překlady pozměněného, nebo omezeného znění evropských patentových spisů

U následujících udělených evropských patentů s účinky pro Českou republiku byl majitelem předložen překlad omezeného, nebo pozměněného znění evropského patentového spisu do českého jazyka (§35f odst. 3 zákona č. 527/1990 Sb., v platném znění).

- (97) EP 1501951
(97) EP 1610820
(97) EP 1637397

Evropské patenty zachované v pozměněném znění, nebo omezení

V této části jsou uvedeny evropské patenty s účinky pro Českou republiku, které byly Evropským úřadem podle článku 102 Úmluvy o udělování evropských patentů zachovány v omezeném znění podle čl. 105a - 105c EPC 2000, nebo v pozměněném znění (§35f zákona č. 527/1990 Sb., v platném znění).

- (97) Datum oznámení o zachování patentu v
pozměněném/omezeném znění v
Evropském patentovém věstníku

EP 1543092

06.11.2013

EP 1584383

06.11.2013

EP 2254717 06.11.2013

Evropské patenty zrušené Evropským patentovým úřadem

Následující evropské patenty udělené Evropským patentovým úřadem s účinky pro Českou republiku byly zrušeny Evropským patentovým úřadem podle článku 102 Úmluvy o udělování evropských patentů (§35f odst 2 zákona č. 527/1990 Sb., v platném znění).

(97) EP 1318250
(97) EP 1499176
(97) EP 1664162

MM4A Zánik evropských patentů nezaplacením poplatků za udržování platnosti patentu

Následující evropské patenty udělené Evropským patentovým úřadem s účinky pro Českou republiku zanikly pro nezaplacení poplatků za udržování platnosti patentu (§22 písm. b) zákona č. 527/1990 Sb., v platném znění).

(97) EP 1360968
(97) EP 1361370
(97) EP 1363099
(97) EP 1475342
(97) EP 1504269
(97) EP 1506045
(97) EP 1509668
(97) EP 1622953
(97) EP 1622954
(97) EP 1625261
(97) EP 1731637
(97) EP 1753776
(97) EP 1771620
(97) EP 1852039
(97) EP 1852555
(97) EP 1852627
(97) EP 1885532
(97) EP 1893740
(97) EP 2024481
(97) EP 2276445
(97) EP 2277060

PD4A Převod práv a ostatní změny majitelů evropských patentů

(97) EP 1526966 (73) CFS-Dixie Flexibles GmbH, 87437 Kempten, DE	(97) EP 1977252 (73) The Secretary of State for Health, London SW1A 2NS, GB Health Protection Agency, Wiltshire SP4 0JG, GB
(97) EP 1526966 (73) Schur Flexibles Dixie GmbH, 87437 Kempten, DE	(97) EP 1984171 (73) Clarke, Thomas F., Mississauga, Ontario L5R 3K2, CA
(97) EP 1526966 (73) CFS-Dixie Flexibles GmbH, 10629 Berlin, DE	(97) EP 2007946 (73) Merz Oskar, 8740 Zeltweg, DE
(97) EP 1605876 (73) The Female Health Company, Chicago, 60654, IL, US	(97) EP 2024573 (73) Urettek Worldwide Oy, 33960 Pirkkala, FI
(97) EP 1605876 (73) The Female Health Company (UK) PLC, London W3 0BZ, GB	(97) EP 2049153 (73) The Secretary of State for Health, London SW1A 2NS, GB
(97) EP 1658787 (73) Lojer Oy, 38210 Sastamala, FI	(97) EP 2053985 (73) Heraeus Dental AB, 250 24 Helsingborg, SE
(97) EP 1830872 (73) The Secretary of State for Health, London SW1A 2NS, GB Health Protection Agency, Wiltshire SP4 0JG, GB	(97) EP 2077811 (73) Z-Medica, LLC, Wilmington, New Castle, 19801, DE, US
(97) EP 1940387 (73) CymaBay Therapeutics, Inc., Hayward, 94545, CA, US	(97) EP 2165043 (73) Torrance, Roy, Houston, 77030, TX, US

FG1K

Zapsané užité vzory - přehled podle čísel zápisu

V období uzávěrky tohoto čísla Věstníku zapsal Úřad průmyslového vlastnictví tyto užité vzory.

26057	A 01 F 25/13	(2006.01)
26058	A 01 D 82/00	(2006.01)
26059	A 01 D 82/00	(2006.01)
26060	A 23 L 1/10	(2006.01)
26061	A 23 L 1/10	(2006.01)
26062	A 23 L 1/10	(2006.01)
26063	A 23 L 1/10	(2006.01)
26064	E 04 C 5/07	(2006.01)
26065	F 28 F 3/12	(2006.01)
26066	G 04 C 9/08	(2006.01)
26067	G 02 B 6/44	(2006.01)
26068	F 03 D 9/02	(2006.01)
26069	E 04 C 3/30	(2006.01)
26070	E 02 D 29/045	(2006.01)
26071	G 01 M 5/00	(2006.01)
26072	G 01 M 99/00	(2011.01)
26073	E 04 C 1/40	(2006.01)
26074	E 06 B 1/04	(2006.01)
26075	F 17 C 13/06	(2006.01)
26076	E 04 B 1/04	(2006.01)
26077	A 63 C 19/12	(2006.01)
26078	E 01 C 7/36	(2006.01)
26079	E 04 G 23/02	(2006.01)
26080	B 02 C 4/12	(2006.01)
26081	E 04 B 1/92	(2006.01)
26082	E 04 G 17/00	(2006.01)
26083	G 01 R 1/02	(2006.01)
26084	C 12 M 1/22	(2006.01)
26085	E 04 B 1/74	(2006.01)
26086	E 04 B 1/38	(2006.01)
26087	G 09 F 3/03	(2006.01)
26088	F 02 B 37/00	(2006.01)
26089	A 01 G 7/00	(2006.01)
26090	A 01 G 7/00	(2006.01)
26091	D 04 H 1/728	(2012.01)

FG1K

Zapsané užité vzory - řazené podle MPT

- (51) **A01D 82/00** (2006.01)
A01F 25/16 (2006.01)
(11) 26058
(21) **2012-27068**
(22) 22.11.2012
(47) 07.11.2013
(73) Výzkumný ústav živočišné výroby, v. v. i., Praha - Uhřetíněves, CZ
- (72) Loučka Radko Ing. CSc., Česká Rybná, CZ
(54) **Přídavné zařízení na dusáč píce pro zvýšení jeho hmotnosti**
(74) PATENTOVÁ KANCELÁŘ, Mgr. Hana Jirkalová, Michelská 18/12a, Praha 4, 14000
- (51) **A01D 82/00** (2006.01)
A23K 3/03 (2006.01)
(11) 26059
(21) **2012-27093**
(22) 28.11.2012
(47) 07.11.2013
(73) Výzkumný ústav živočišné výroby, v.v.i., Praha - Uhřetíněves, CZ
- (72) Loučka Radko Ing. CSc., Česká Rybná, CZ
(54) **Přídavné aplikační zařízení na rám u dusáče píce**
(74) PATENTOVÁ KANCELÁŘ, Mgr. Hana Jirkalová, Michelská 18/12a, Praha 4, 14000
- (51) **A01F 25/13** (2006.01)
(11) 26057
(21) **2012-27040**
(22) 16.11.2012
(47) 07.11.2013
(73) Výzkumný ústav živočišné výroby, v. v. i., Praha - Uhřetíněves, CZ
- (72) Loučka Radko Ing. CSc., Česká Rybná, CZ
(54) **Souprava na protiperforační ochranu silážních fólií**
(74) PATENTOVÁ KANCELÁŘ, Mgr. Hana Jirkalová, Michelská 18/12a, Praha 4, 14000
- (51) **A01G 7/00** (2006.01)
A01C 7/00 (2006.01)
(11) 26089
(21) **2013-28541**
(22) 30.09.2013
(47) 11.11.2013
(73) Zemědělský výzkum, spol. s r.o., Troubsko, CZ
Agrostis Trávníky, s.r.o., Rousínov, CZ
OSEVA vývoj a výzkum s.r.o., Zubří, CZ
- (72) Raab Simona Ing., Popůvky, CZ
Knotová Daniela Ing., Ostrava - Pustkovec, CZ
Vymyslický Tomáš Mgr., Brno, CZ
Pelikán Jan Ing. CSc., Omice, CZ
Semanová Ivana Ing., Tišnov, CZ
Straková Marie Ing. Ph.D., Rousínov, CZ
Straka Josef Ing. Ph.D., Rousínov, CZ
Lošák Martin Ing., Koprivnice, CZ
Ševčíková Magdalena Ing., Rožnov pod Radhoštěm, CZ
- (54) **Druhově pestrá osivová směs pro suché oblasti**
(74) Ing. Libor Markes, Grohova 54, Brno, 60200
- (51) **A01G 7/00** (2006.01)
A01C 7/00 (2006.01)
(11) 26090
(21) **2013-28542**
(22) 30.09.2013
(47) 11.11.2013
(73) Zemědělský výzkum, spol. s r.o., Troubsko, CZ
Agrostis Trávníky, s.r.o., Rousínov, CZ
OSEVA vývoj a výzkum s.r.o., Zubří, CZ
- (72) Raab Simona Ing., Popůvky, CZ
Knotová Daniela Ing., Ostrava - Pustkovec, CZ
Vymyslický Tomáš Mgr., Brno, CZ
Pelikán Jan Ing. CSc., Omice, CZ
Semanová Ivana Ing., Tišnov, CZ
Straková Marie Ing. Ph.D., Rousínov, CZ
Straka Josef Ing. Ph.D., Rousínov, CZ
Lošák Martin Ing., Koprivnice, CZ
Ševčíková Magdalena Ing., Rožnov pod Radhoštěm, CZ
- (54) **Rekultivační osivová směs pro suché oblasti**
(74) Ing. Libor Markes, Grohova 54/145, Brno, 60200
- (51) **A23L 1/10** (2006.01)
A23L 1/212 (2006.01)
(11) 26060
(21) **2013-27886**
(22) 06.05.2013
(47) 07.11.2013
(73) Vytopil Jiří Mgr., Lišnice, CZ
(72) Vytopil Jiří Mgr., Lišnice, CZ
(54) **Cereální tyčinka se zeleninou**
- (51) **A23L 1/10** (2006.01)
A23L 1/212 (2006.01)
(11) 26061
(21) **2013-27942**
(22) 17.05.2013
(47) 07.11.2013
(73) Vytopil Jiří Mgr., Lišnice, CZ
(72) Vytopil Jiří Mgr., Lišnice, CZ
(54) **Sypané cereálie se zeleninou**
- (51) **A23L 1/10** (2006.01)
A23L 1/212 (2006.01)
(11) 26062
(21) **2013-27943**
(22) 17.05.2013
(47) 07.11.2013
(73) Vytopil Jiří Mgr., Lišnice, CZ
(72) Vytopil Jiří Mgr., Lišnice, CZ
(54) **Cereální tyčinka se zeleninou**
- (51) **A23L 1/10** (2006.01)
A23L 1/212 (2006.01)
(11) 26063
(21) **2013-27944**
(22) 17.05.2013
(47) 07.11.2013
(73) Vytopil Jiří Mgr., Lišnice, CZ
(72) Vytopil Jiří Mgr., Lišnice, CZ
(54) **Müsli tyčinka se zeleninou**
- (51) **A63C 19/12** (2006.01)
(11) 26077
(21) **2013-28217**
(22) 17.07.2013
(47) 11.11.2013
(32) 20.07.2012
(31) BG2012U000028
(33) IT
(73) PROMIX S.r.l., Bonate Sotto, Bergamo, IT
(72) VERO Enrico, Bonate Sotto, Bergamo, IT
(54) **Tepelný potah, zvláště pro fotbalová hřiště**
(74) KOREJZOVÁ & SPOL., v.o.s., JUDr. Petra Korejzová, Korunní 810/104E, Praha 10 - Vinohrady, 10100
- (51) **B02C 4/12** (2006.01)
(11) 26080
(21) **2013-28242**
(22) 24.07.2013
(47) 11.11.2013

- (73) 3V Tech s.r.o., Dolní Ředice, CZ
AIVOTEC s.r.o., Praha, CZ
- (72) Slabý František Ing., Dolní Ředice, CZ
Nalezenc Jirí Ing., Dolní Ředice, CZ
Krátký Lukáš Ing., Holice, CZ
Maroušek Josef Ing., České Budějovice, CZ
- (54) **Macerační mlýn**
- (74) Ing. Libor Markes, Grohova 54, Brno, 60200
- (51) **C12M 1/22** (2006.01)
G01N 33/483 (2006.01)
- (11) 26084
- (21) **2013-28389**
- (22) 28.08.2013
- (47) 11.11.2013
- (73) Česká zemědělská univerzita v Praze, Praha - Suchdol, CZ
- (72) Brožová Adéla Ing., Praha - Barrandov, CZ
Hlava Jakub Ing., Kladno, CZ
- (54) **Vyšetřovací miska pro parazitologické využití**
- (74) PATENTOVÁ KANCELÁŘ, Mgr. Hana Jirkalová,
Michelská 18/12a, Praha 4, 14000
- (51) **D04H 1/728** (2012.01)
D01F 9/08 (2006.01)
D01D 5/04 (2006.01)
D01D 5/06 (2006.01)
B05B 5/00 (2006.01)
- (11) 26091
- (21) **2013-28608**
- (22) 09.10.2013
- (47) 11.11.2013
- (73) Contipro Biotech s.r.o., Dolní Dobrouč, CZ
- (72) Pokorný Marek Ing. Ph.D., Jablonné nad Orlicí, CZ
Řebíček Jiří Mgr., Jedlová, CZ
Velebný Vladimír Doc. RNDr. CSc., Žamberk, CZ
Knopf Petr, Šternberk, CZ
Přidal Zdeněk Mgr., Olomouc, CZ
Švarc Marek Ing., Výkleky, CZ
- (54) **Mechanismus pro vybíjení zbytkového povrchového náboje, zejména pro přístroje určené k elektrostatickému zvlákňování a sprejování**
- (74) KANIA, SEDLÁK, SMOLA Patentová a známková kancelář, Ing. František Kania, Mendlovo nám. 1a, Brno, 60300
- (51) **E01C 7/36** (2006.01)
E01C 15/00 (2006.01)
D01B 1/10 (2006.01)
D21B 1/00 (2006.01)
- (11) 26078
- (21) **2013-28225**
- (22) 19.07.2013
- (47) 11.11.2013
- (73) GEOSTAR, spol. s r.o., Brno, CZ
Mendelova univerzita v Brně, Brno, CZ
- (72) Ing. Hauser Jaroslav CSc., Brno, CZ
Ing. Ševelová Lenka, Brno, CZ
- (54) **Zpevněná komunikace, zvláště komunikace s nízkým dopravním zatížením**
- (51) **E02D 29/045** (2006.01)
E04B 1/62 (2006.01)
- (11) 26070
- (21) **2013-28083**
- (22) 20.06.2013
- (47) 07.11.2013
- (73) SUBTERRA, a. s., Praha - Braník, CZ
- (72) Bican Petr Ing., Protivín, CZ
- (54) **Stavební konstrukce napojení povlakové PVC hydroizolace hloubeného objektu na tunel**
- (51) **E04B 1/04** (2006.01)
E04F 15/02 (2006.01)
E04C 2/04 (2006.01)
- (11) 26076
- (21) **2013-28210**
- (22) 16.07.2013
- (47) 11.11.2013
- (73) České vysoké učení technické v Praze, Kloknerův ústav, Praha, CZ
- (72) Ing. Záruba - Pfeffermann Jan CSc., Praha, CZ
Ing. Kostecká Michaela, Praha - Michle, CZ
Ing. Bittner Tomáš, Praha, CZ
doc. Ing. Klečka Tomáš CSc., Praha, CZ
- (54) **Soustava pro výstavbu betonové podlahy na zpevněném povrchu zeminy u přízemních staveb**
- (74) Ing. Hana Dušková, Na Kočově 180, Chotutice, 28103
- (51) **E04B 1/38** (2006.01)
E04B 1/74 (2006.01)
- (11) 26086
- (21) **2013-28487**
- (22) 18.09.2013
- (47) 11.11.2013
- (73) VUT v Brně, Brno, CZ
- (72) Ing. Brzoň Roman Ph.D., Humpolec, CZ
Doc. Ing. Ostrý Milan Ph.D., Brno, CZ
- (54) **Tepelně izolační nosný modul pro předřazené konstrukce**
- (74) KANIA, SEDLÁK, SMOLA Patentová a známková kancelář, Ing. Jiří Malůšek, Mendlovo nám. 1a, Brno, 60300
- (51) **E04B 1/74** (2006.01)
E04B 1/80 (2006.01)
- (11) 26085
- (21) **2013-28485**
- (22) 18.09.2013
- (47) 11.11.2013
- (73) VUT v Brně, Brno, CZ
- (72) Ing. Ph.D. Roman Brzoň, Humpolec, CZ
Doc. Ing. Ph.D. Milan Ostrý, Brno, CZ
Ing. Tomáš Klubal, Šebkovice, CZ
Ing. Ph.D. Lenka Bodnárová, Brno, CZ
Ing. Petr Žitt, Rajhrad, CZ
Ing. Ph.D. David Horák, Hrušovany u Brna, CZ
Ing. Darina Dostálová, Brno, CZ
- (54) **Tepelně izolační modul pro tlakem namáhané konstrukce**
- (74) Ing. Jiří Malůšek, Mendlovo nám. 1a, Brno, 60300
- (51) **E04B 1/92** (2006.01)
E04H 9/14 (2006.01)
- (11) 26081
- (21) **2013-28292**
- (22) 07.08.2013
- (47) 11.11.2013
- (73) Zahradnický Aleš Ing., Praha, CZ
- (72) Zahradnický Aleš Ing., Praha, CZ
- (54) **Stavební objekt určený ke zbudování zejména v záplavových oblastech**
- (51) **E04C 1/40** (2006.01)
E04B 2/18 (2006.01)
E04B 1/78 (2006.01)
- (11) 26073
- (21) **2013-28185**
- (22) 09.07.2013
- (47) 11.11.2013
- (73) České vysoké učení technické v Praze Fakulta stavební, Praha, CZ
- (72) Doc. Ing. CSc. Jaroslav Výborný, Praha - Smíchov, CZ
Prof. Ing. DrSc. Robert Černý, Praha - Chodov, CZ
Ing. Ph.D. Miroslav Vacek, Dolní Bukovsko, CZ
Jan Smola, Příbram, CZ
- (54) **Cihelný blok**
- (74) Ing. Hana Dušková, Na Kočově 180, Chotutice, 28103
- (51) **E04C 3/30** (2006.01)
E04C 3/36 (2006.01)
E04H 12/22 (2006.01)
- (11) 26069

- (21) **2013-28064**
(22) 12.06.2013
(47) 07.11.2013
(73) Krov Lubomír Ing., Chotěboř, CZ
(72) Krov Lubomír Ing., Chotěboř, CZ
(54) **Sloupová kotevní patka pro modulovou montáž**
- (51) **E04C 5/07** (2006.01)
(11) 26064
(21) **2013-27982**
(22) 25.05.2013
(47) 07.11.2013
(73) PREFA KOMPOZITY, a.s., Brno, CZ
Vysoké učení technické v Brně fakulta stavební, Brno, CZ
(72) Štěpánek Petr prof. RNDr. Ing. CSc., Brno, CZ
Horák David Ing., Otmice, CZ
Prokeš Jan Ing. Ph.D., Syrovice, CZ
(54) **Kombinovaná ovíjená výtěž z kompozitních materiálů**
(74) KOŘISTKA Martin, patentový zástupce *moraviapatent*, Karpatská 241/3, Brno, 62500
- (51) **E04G 17/00** (2006.01)
E04G 19/00 (2006.01)
(11) 26082
(21) **2013-28361**
(22) 26.08.2013
(47) 11.11.2013
(73) Robovský Martin, Lázně Bohdaneč, CZ
Zámečnicková Jana, Lázně Bohdaneč, CZ
(72) Robovský Martin, Lázně Bohdaneč, CZ
Zámečnicková Jana, Lázně Bohdaneč, CZ
(54) **Násepka do bednění**
(74) Jan Brykner, Resslova 741, Hradec Králové, 50002
- (51) **E04G 23/02** (2006.01)
E04C 3/12 (2006.01)
E04C 3/292 (2006.01)
(11) 26079
(21) **2013-28229**
(22) 19.07.2013
(47) 11.11.2013
(73) prof. Ing. Rojik Václav DrSc., Praha, CZ
(72) prof. Ing. Rojik Václav DrSc., Praha, CZ
(54) **Ztužený stropní trám**
(74) Daniela Toningarová, patentový a známkový zástupce, Kamenická 3, Praha 7, 17000
- (51) **E06B 1/04** (2006.01)
E06B 1/56 (2006.01)
(11) 26074
(21) **2013-28189**
(22) 10.07.2013
(47) 11.11.2013
(32) 03.06.2013
(31) 201320314093.6
(33) CN
(73) FOSHAN IDEAL CO., LTD, Foshan, Guangdong, CN
(72) Wei Wuxiang, Foshan, Guangdong, CN
(54) **Sestava dveří**
(74) KANIA, SEDLÁK, SMOLA Patentová a známková kancelář, Ing. František Kania, Mendlovo nám. 1a, Brno, 60300
- (51) **F02B 37/00** (2006.01)
F02D 43/00 (2006.01)
F01L 1/38 (2006.01)
F02M 33/00 (2006.01)
(11) 26088
(21) **2013-28533**
(22) 27.09.2013
(47) 11.11.2013
(73) Drápela Ludvík, Karle, okres Svitavy, CZ
Dvořák František, Praha - Troja, CZ
(72) Drápela Ludvík, Karle, okres Svitavy, CZ
Dvořák František, Praha - Troja, CZ
- (54) **Dvoudobý spalovací motor s přímým dávkováním paliva a stlačeného vzduchu do spalovacího prostoru**
(74) Patentová a známková kancelář, Ing. Jiří Jurčíčka, Jandova 3/10, Praha 9 - Vysočany, 19000
- (51) **F03D 9/02** (2006.01)
F03D 7/02 (2006.01)
(11) 26068
(21) **2013-28025**
(22) 05.06.2013
(47) 07.11.2013
(32) 23.10.2010
(31) 133-2010
(33) SK
(73) Šámaj Pavol Ing., Vojňany, SK
(72) Šámaj Pavol Ing., Vojňany, SK
(54) **Zařízení pro využití přízemního větrného proudění pro větrné elektrárny s horizontální osou rotace rotoru**
(74) Mgr. Roman Klimus, advokát, Dělnická 397/39, Brno, 62400
- (51) **F17C 13/06** (2006.01)
F17B 1/00 (2006.01)
(11) 26075
(21) **2013-28199**
(22) 12.07.2013
(47) 11.11.2013
(73) GSCeP, a.s., Praha, CZ
(72) Aldorf Josef prof. Ing. DrSc., Klimkovice, CZ
Đuriš Lukáš Ing., Klimkovice, CZ
Pálka Eduard Ing., Líbeznice, CZ
Teřál Ladislav Ing., Plzeň, CZ
(54) **Sestava tlakového uzávěru podzemního zásobníku plynu**
(74) Mgr. Ing. Marek Němec, advokát, Nádražní 106, Sedlčany, 26401
- (51) **F28F 3/12** (2006.01)
G10K 11/16 (2006.01)
F02G 5/00 (2006.01)
F01K 27/02 (2006.01)
(11) 26065
(21) **2013-27995**
(22) 29.05.2013
(47) 07.11.2013
(73) KARLA s.r.o., Bruntál, CZ
(72) Klein Václav, Bruntál, CZ
Kuchta Vojtěch, Čaková, CZ
(54) **Systém chlazení a akustické izolace v uzavřeném prostoru kogenerační jednotky**
(74) RETROPATENT s.r.o., Dolní nám. 5/679, Jablonec nad Nisou, 46601
- (51) **G01M 5/00** (2006.01)
G01M 7/00 (2006.01)
G01M 7/06 (2006.01)
(11) 26071
(21) **2013-28504**
(22) 20.09.2013
(47) 07.11.2013
(73) COMTES FHT a.s., Dobřany, CZ
(72) Džugan Ján doc. Ing. Ph.D., Zbůch, CZ
Míšek Tomáš Ing. Ph.D., Plzeň, CZ
Jurenka Josef ing. Ph.D., Praha, CZ
(54) **Přípravek pro zkoušení závěsů turbínových lopatek při víceosém namáhání**
- (51) **G01M 99/00** (2011.01)
(11) 26072
(21) **2013-28140**
(22) 28.06.2013
(47) 11.11.2013
(73) Vysoké učení technické v Brně, Brno, CZ
(72) Grepl Robert doc. Ing. Ph.D., Brno, CZ
(54) **Zařízení k identifikaci koncových poloh ventilů ovládaných solenoidem**

- (74) Ing. Libor Markes, Grohova 54/145, Brno, 60200
- (51) **G01R 1/02** (2006.01)
G01R 1/06 (2006.01)
- (11) 26083
(21) **2013-28373**
(22) 28.08.2013
(47) 11.11.2013
(73) MEgA - Měřicí Energetické Aparáty, a.s., Česká, CZ
(72) Hoder Karel Ing., Blansko, CZ
(54) **Uzávěr ohebného snímače proudu**
(74) Ing. Libor Markes, Grohova 54/145, Brno, 60200
- (51) **G02B 6/44** (2006.01)
H01R 13/533 (2006.01)
G02B 7/20 (2006.01)
H01R 24/00 (2011.01)
H01R 13/62 (2006.01)
H01R 13/627 (2006.01)
G02B 7/22 (2006.01)
- (11) 26067
(21) **2013-28023**
(22) 04.06.2013
(47) 07.11.2013
(73) SQS Vláknová optika a.s., Nová Paka, CZ
(72) Písařík Michael Ing., Jilové u Prahy, CZ
Kopáček Ilja Mgr., Jičín, CZ
(54) **Zásuvné zařízení pro spojování optických a/nebo elektronických konektorů**
(74) Ing. Marie Smrčková, patentový zástupce, Velflíkova 10, Praha 6, 16000
- (51) **G04C 9/08** (2006.01)
- (11) 26066
(21) **2013-28006**
(22) 31.05.2013
(47) 07.11.2013
(73) Cambel Miloš, Černuc, CZ
(72) Cambel Miloš, Černuc, CZ
(54) **Zařízení pro automatické seřizování přesného chodu mechanických hodinek**
- (51) **G09F 3/03** (2006.01)
B65D 50/00 (2006.01)
F16B 35/06 (2006.01)
F16B 1/00 (2006.01)
- (11) 26087
(21) **2013-28511**
(22) 23.09.2013
(47) 11.11.2013
(73) ZPA Smart Energy a.s., Trutnov, CZ
(72) Mužík Martin, Trutnov, CZ
(54) **Plombovací systém**
(74) APT, spol. s r.o., JUDr. Vratislav Jeništa, Poděbradská 470/62, Praha 9 - Hloubětín, 19800

Seznam majitelů zapsaných užitečných vzorů

(73)	(11)	(51)	(73)	(11)	(51)
Agrostis Trávníky, s.r.o., Rousínov, CZ	26089	A 01 G 7/00	(2006.01)	SQS Vlákenná optika a.s., Nová Paka, CZ	26067 G 02 B 6/44 (2006.01)
Agrostis Trávníky, s.r.o., Rousínov, CZ	26090	A 01 G 7/00	(2006.01)	SUBTERRA, a. s., Praha - Braník, CZ	26070 E 02 D 29/045 (2006.01)
AIVOTEC s.r.o., Praha, CZ	26080	B 02 C 4/12	(2006.01)	Šámaj Pavol Ing., Vojňany, SK	26068 F 03 D 9/02 (2006.01)
Cambel Miloš, Černuc, CZ	26066	G 04 C 9/08	(2006.01)	VUT v Brně, Brno, CZ	26085 E 04 B 1/74 (2006.01)
COMTES FHT a.s., Dobřany, CZ	26071	G 01 M 5/00	(2006.01)	VUT v Brně, Brno, CZ	26086 E 04 B 1/38 (2006.01)
Contipro Biotech s.r.o., Dolní Dobrouč, CZ	26091	D 04 H 1/728	(2012.01)	Vysoké učení technické v Brně, Brno, CZ	26072 G 01 M 99/00 (2011.01)
Česká zemědělská univerzita v Praze, Praha - Suchbátka, CZ	26084	C 12 M 1/22	(2006.01)	Vysoké učení technické v Brně fakulta stavební, Brno, CZ	26064 E 04 C 5/07 (2006.01)
České vysoké učení technické v Praze, Kloknerův ústav, Praha, CZ	26076	E 04 B 1/04	(2006.01)	Vytopil Jiří Mgr., Lišnice, CZ	26060 A 23 L 1/10 (2006.01)
České vysoké učení technické v Praze Fakulta stavební, Praha, CZ	26073	E 04 C 1/40	(2006.01)	Vytopil Jiří Mgr., Lišnice, CZ	26061 A 23 L 1/10 (2006.01)
Drápela Ludvík, Karle, okres Svitavy, CZ	26088	F 02 B 37/00	(2006.01)	Vytopil Jiří Mgr., Lišnice, CZ	26062 A 23 L 1/10 (2006.01)
Dvořák František, Praha - Troja, CZ	26088	F 02 B 37/00	(2006.01)	Vytopil Jiří Mgr., Lišnice, CZ	26063 A 23 L 1/10 (2006.01)
FOSHAN IDEAL CO., LTD, Foshan, Guangdong, CN	26074	E 06 B 1/04	(2006.01)	Výzkumný ústav živočišné výroby, v. v. i., Praha - Uhřetín, CZ	26057 A 01 F 25/13 (2006.01)
GEOSTAR, spol. s r.o., Brno, CZ	26078	E 01 C 7/36	(2006.01)	Výzkumný ústav živočišné výroby, v. v. i., Praha - Uhřetín, CZ	26058 A 01 D 82/00 (2006.01)
GSCeP, a.s., Praha, CZ	26075	F 17 C 13/06	(2006.01)	Výzkumný ústav živočišné výroby, v. v. i., Praha - Uhřetín, CZ	26059 A 01 D 82/00 (2006.01)
KARLA s.r.o., Bruntál, CZ	26065	F 28 F 3/12	(2006.01)	Zahradnický Aleš Ing., Praha, CZ	26081 E 04 B 1/92 (2006.01)
Krov Lubomír Ing., Chotěboř, CZ	26069	E 04 C 3/30	(2006.01)	Zámečnicková Jana, Lázně Bohdaneč, CZ	26082 E 04 G 17/00 (2006.01)
MEgA - Měřicí Energetické Aparáty, a.s., Česká, CZ	26083	G 01 R 1/02	(2006.01)	Zemědělský výzkum, spol. s r.o., Třebíč, CZ	26089 A 01 G 7/00 (2006.01)
Mendelova univerzita v Brně, Brno, CZ	26078	E 01 C 7/36	(2006.01)	Zemědělský výzkum, spol. s r.o., Třebíč, CZ	26090 A 01 G 7/00 (2006.01)
OSEVA vývoj a výzkum s.r.o., Zubří, CZ	26089	A 01 G 7/00	(2006.01)	ZPA Smart Energy a.s., Trutnov, CZ	26087 G 09 F 3/03 (2006.01)
OSEVA vývoj a výzkum s.r.o., Zubří, CZ	26090	A 01 G 7/00	(2006.01)	3V Tech s.r.o., Dolní Ředice, CZ	26080 B 02 C 4/12 (2006.01)
PREFA KOMPOZITY, a.s., Brno, CZ	26064	E 04 C 5/07	(2006.01)		
prof. Ing. Rojík Václav DrSc., Praha, CZ	26079	E 04 G 23/02	(2006.01)		
PROMIX S.r.l., Bonate Sotto, Bergamo, IT	26077	A 63 C 19/12	(2006.01)		
Robovský Martin, Lázně Bohdaneč, CZ	26082	E 04 G 17/00	(2006.01)		

FG4Q

Zapsané průmyslové vzory - přehled podle čísel zápisu

V období uzávěrky tohoto čísla Věstníku zapsal Úřad průmyslového vlastnictví tyto průmyslové vzory:

35792	02-02
35793	06-02, 06-03, 06-04, 19-07,
35794	06-11
35795	09-05
35796	12-08
35797	16-06

FG4Q

Zapsané průmyslové vzory - přehled podle tříd

- (51) 02-02
- (11) 35792
- (21) 2011-38635
- (22) 12.04.2011
- (15) 08.11.2013
- (45) 08.11.2013
- (54) Oblečení
- (28) 5
- (73) Vohryzek Martin, Praha 6, CZ
- (72) Vohryzek Martin, Praha 6, CZ
- (74) Pavel Reichel a kol., Ing. Pavel Reichel, Lopatecká 14, Praha 4, 14700
- (55)



5.1

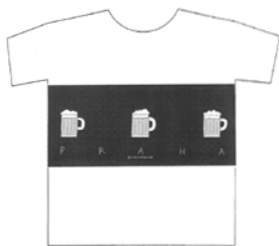

1.1



2.1



3.1



4.1

- (51) 06-02, 06-03, 06-04, 19-07, 26-05
- (11) 35793
- (21) 2011-38680
- (22) 17.05.2011
- (15) 08.11.2013
- (45) 08.11.2013
- (54) Pastelkový nábytek
- (28) 6
- (73) Šimek Bohuslav, Brno, CZ
- (72) Šimek Bohuslav, Brno, CZ
- (74) PROPATENT, JUDr. Matěj Sedláček, Ke Kateřinkám 1393, Praha 4, 14900
- (55)



1.1



1.2



1.3



1.4



2.1

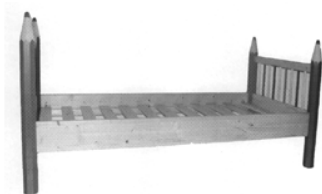

2.2



3.1



3.2



3.3



4.1



4.2



4.3

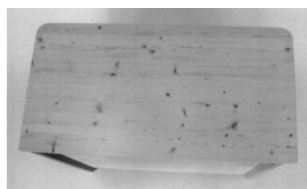

4.4



5.1



5.2

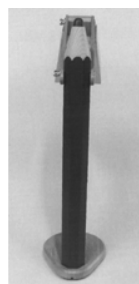

5.3

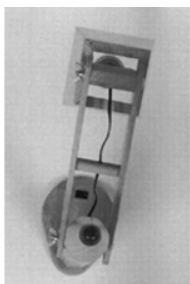

5.4

- (51) **06-11**
(11) 35794
(21) 2011-38763
(22) 01.08.2011
(15) 08.11.2013
(45) 08.11.2013
(54) Vrchní část koberce, rohožky a předložky
(28) 1
(73) Michalová Pavla, Praha 4, CZ
(72) Michalová Pavla, Praha 4, CZ
(74) Společná advokátní kancelář Všecka Zelený Švorčík
Kalenský a partneři, JUDr. Michal Havlík, Hálkova 2,
Praha 2, 12000

(55)

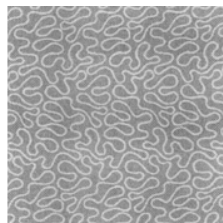

1.1

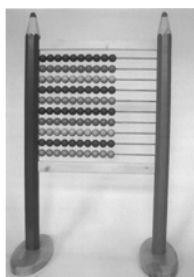

6.1

- (51) **09-05**
(11) 35795
(21) 2011-38784
(22) 24.08.2011
(15) 08.11.2013
(45) 08.11.2013
(54) Kombinovaný vícekomorový pytel s oddělitelnými spoji
(28) 6
(73) Vácha Marián, Praha 10, CZ
Král Bohumil, Praha 3, CZ
Malota Ondřej, Praha 3, CZ
(72) Vácha Marián, Praha 10, CZ
Král Bohumil, Praha 3, CZ
Malota Ondřej, Praha 3, CZ
(74) Ing. Michal Jupa, patentový zástupce, Na Baních 1385,
Praha 5 - Zbraslav, 15600

(55)

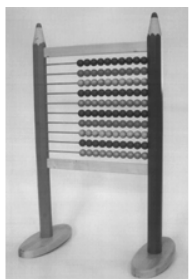

6.2



6.3



1.1

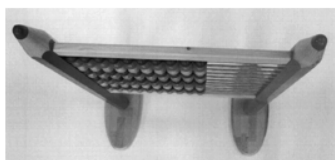

6.4



1.2



1.3



3.3



2.1



4.1



2.2



4.2



2.3



4.3



3.1



5.1



3.2



5.2



5.3



6.1



6.2

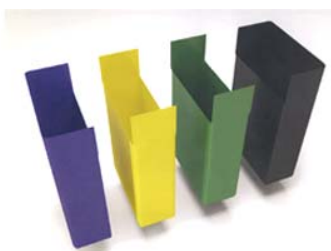

6.3

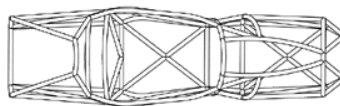

1.2



1.3

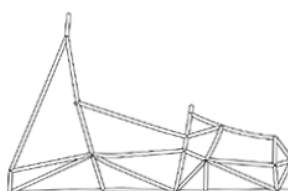

1.4

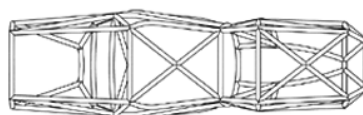

1.5

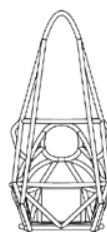

1.6

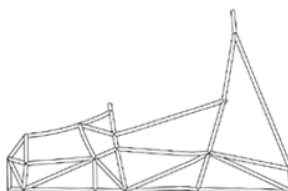

1.7

-
- (51) **12-08**
(11) 35796
(21) 2013-39631
(22) 22.07.2013
(15) 08.11.2013
(45) 08.11.2013
(54) Profilový rám vozidla
(28) 1
(73) Vysoká škola báňská-Technická univerzita Ostrava,
Ostrava-Poruba, CZ
(72) Gebauer Marek Ing., Březová, CZ
(55)

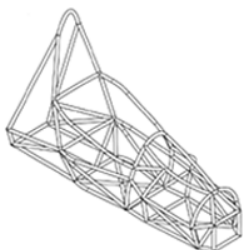

1.1

- (51) **16-06**
- (11) 35797
- (21) 2012-39333
- (22) 17.12.2012
- (15) 08.11.2013
- (45) 08.11.2013
- (54) Brýle
- (28) 4
- (73) Krejčí Zuzana, Praha 5, CZ
Jelínek Erik, Praha 5, CZ
- (72) Krejčí Zuzana, Praha 5, CZ
Jelínek Erik, Praha 5, CZ
- (55)



3.2



1.1



4.1



1.2

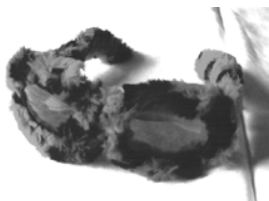

4.2



2.1

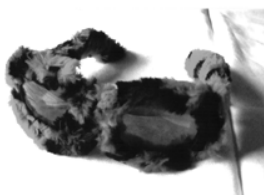

2.2



3.1

Seznam vlastníků zapsaných průmyslových vzorů

(73)	(11)	(51)	(73)	(11)	(51)
Jelínek Erik, Praha 5, CZ	35797	16-06			
Král Bohumil, Praha 3, CZ	35795	09-05			
Krejčí Zuzana, Praha 5, CZ	35797	16-06			
Malota Ondřej, Praha 3, CZ	35795	09-05			
Michalová Pavla, Praha 4, CZ	35794	06-11			
Šimek Bohuslav, Brno, CZ	35793	06-02, 06-03, 06-04, 19-07, 26-05			
Vácha Marián, Praha 10, CZ	35795	09-05			
Vohryzek Martin, Praha 6, CZ	35792	02-02			
Vysoká škola báňská-Technická univerzita Ostrava, Ostrava-Poruba, CZ	35796	12-08			

Úřední rozhodnutí a oznámení

MK4A, MK4F

Zánik patentů a autorských osvědčení uplynutím doby platnosti

(11)	(21)	Int.Cl/(51)	(11)	(21)	Int.Cl/(51)
284895	1995-1323	6/H04J 3/24			
285018	1994-3319	6/C07K 5/06			
286278	1995-1219	7/B01D 33/052			
286621	1995-1149	7/C07C 59/84			
287587	1993-2408	8/F24D 3/14			
288033	1995-1193	7/A61K 31/337			
288395	1995-1125	7/C09K 17/00			
290120	2000-4149	7/A61K 31/337			
290293	1995-678	7/B01D 53/44			

MM4A, MM4F

Zániky patentů a autorských osvědčení pro nezaplacení udržovacích poplatků

(11)	(21)	Int.Cl/(51)	(11)	(21)	Int.Cl/(51)
284810	1995-3509	6/E01F 15/00			
286995	1997-3492	7/E04D 13/072			
290526	1997-141	7/A61K 7/043			
293917	2001-1558	8/B01J 29/072			
294701	1999-1595	8/B60J 5/04			
299602	1999-3871	8/G01N 33/543			
299653	2001-3885	8/C07D 493/04			
300628	2005-286	8/G02B 6/138			
302632	2002-3675	8/C12P 7/62			
302674	2011-204	8/C12P 7/62			
302675	2011-205	8/C12P 7/62			

MK1K

Zániky užitečných vzorů uplynutím doby platnosti

(11)	(21)	(51)	(2006.01)
13887	2003-14771	B09B 3/00	(2006.01)
14162	2003-14762	B25G 1/04	(2006.01)
14579	2003-14776	C14C 1/00	(2006.01)

MC3K

Výmazy užitečných vzorů

(11)	18434	
(21)	2007-19339	
(22)	30.10.2007	
(54)	Samoobslužný systém pro hotovostní úhrady a automatické zpracování objednávek 30.10.2007	
(11)	18603	
(21)	2007-19470	
(22)	05.12.2007	
(54)	Hořák na spalování - spalovací komora 05.12.2007	

Zápis licenčních smluv do patentového rejstříku pro nabyvatele

(11)	304007	
(73)	VYSOKÁ ŠKOLA BĀŇSKÁ TECHNICKÁ - UNIVERZITA OSTRAVA, Ostrava - Poruba, CZ Nabyvatel: TESTSTAV, spol. s r.o., Františka Lýska 1599/6, Ostrava - Bělský Les, 70030, CZ Druh licence: nevýlučná Datum uzavření smlouvy: 17.10.2013 Datum zápisu smlouvy: 12.11.2013	

Zápis licenčních smluv do rejstříku užitečných vzorů pro nabyvatele

(11)	24563	
(73)	Mendelova univerzita v Brně, Brno, CZ Nabyvatel: BS vinařské potřeby s.r.o., Žižkovská 1230, Velké Bílovice, 69102, CZ Druh licence: výlučná Datum uzavření smlouvy: 18.06.2013 Datum zápisu smlouvy: 07.11.2013	

ND1K

První prodloužení doby platnosti užitečných vzorů

(51)	A47K 7/03	(2006.01)	(51)	B66F 1/06	(2006.01)
(11)	20294		(11)	22490	
(21)	2009-21199		(21)	2010-23040	
(22)	13.05.2009		(22)	30.07.2010	
(73)	Linc Jaroslav, Kladno, CZ		(73)	OCHI INŽENÝRING, spol. s r. o., Ostrava - Vítkovice, CZ	
(54)	Mycí pomůcka		(54)	Rotační pohonná jednotka pro zvedací a spouštěcí zařízení	
(51)	B23Q 3/155	(2006.01)			
	B25J 9/00	(2006.01)			
(11)	20453				
(21)	2009-21912				
(22)	10.11.2009				
(73)	Vysoké učení technické v Brně, Brno, CZ				
(54)	Manipulátor pro automatickou výměnu nástrojů				
(51)	E03F 5/06	(2006.01)			
(11)	20550				
(21)	2009-21910				
(22)	09.11.2009				
(73)	PolyPLASTY s.r.o., Praha, CZ				
(54)	Plastová mříž pro odvodnění komunikací a zpevněných ploch				
(51)	E01D 19/08	(2006.01)			
	E03F 5/06	(2006.01)			
(11)	20551				
(21)	2009-21911				
(22)	09.11.2009				
(73)	VB Mosty s.r.o., Chrást, CZ PolyPLASTY s.r.o., Praha, CZ				
(54)	Mostní odvodňovač s volitelným odtokem a mříží				
(51)	A61G 15/12	(2006.01)			
	A61G 15/10	(2006.01)			
	A61G 15/02	(2006.01)			
	A61G 15/00	(2006.01)			
(11)	20555				
(21)	2009-21997				
(22)	26.11.2009				
(73)	BORCAD cz, s.r.o., Fryčovice, CZ				
(54)	Mechanismus synchronizace horizontálního nastavení opěr noh u lékařského křesla				
(51)	C12C 12/00	(2006.01)			
(11)	20730				
(21)	2009-21787				
(22)	08.10.2009				
(73)	Výzkumný ústav pivovarský a sladařský, a. s., Praha, CZ				
(54)	Pohankový slad vhodný pro přípravu piva pro konzumaci celiakie				
(51)	F04B 15/02	(2006.01)			
(11)	21364				
(21)	2010-22367				
(22)	03.03.2010				
(73)	AQ SPOL, s.r.o., Roudnice nad Labem, CZ				
(54)	Ponorné kalové čerpadlo				
(51)	B66F 1/08	(2006.01)			
	B66F 9/22	(2006.01)			
	B66F 9/24	(2006.01)			
(11)	22272				
(21)	2010-23041				
(22)	30.07.2010				
(73)	OCHI INŽENÝRING, spol. s r. o., Ostrava - Vítkovice, CZ				
(54)	Lineární pohonná jednotka pro zvedací a spouštěcí kinetické zařízení				

ND1K

Druhé prodloužení doby platnosti užitných vzorů

- | | | |
|------|---|-----------|
| (51) | C23C 4/12 | (2006.01) |
| (11) | 17135 | |
| (21) | 2006-18265 | |
| (22) | 14.11.2006 | |
| (73) | Fyzikální ústav AV ČR, v.v.i., Praha, CZ | |
| (54) | Systém pro realizaci depozice perovskitových vrstev | |
| (51) | A47C 3/20 | (2006.01) |
| | A47C 7/26 | (2006.01) |
| (11) | 17550 | |
| (21) | 2006-18245 | |
| (22) | 08.11.2006 | |
| (73) | Havlena Petr Ing., Krnov, CZ | |
| (54) | Ergonomická židle s terapeutickými vlastnostmi | |

ND4Q

První obnovy doby ochrany průmyslových vzorů

- | | | |
|------|---------------------------|--|
| (51) | 10-01, 20-03 | |
| (11) | 34426 | |
| (21) | 2008-37578 | |
| (22) | 06.11.2008 | |
| (54) | Informační panel - hodiny | |
| (51) | 25-03 | |
| (11) | 34525 | |
| (21) | 2008-37604 | |
| (22) | 09.12.2008 | |
| (54) | Rodinný dům | |

ND4Q

Druhé obnovy doby ochrany průmyslových vzorů

- | | | |
|------|---|--|
| (51) | 03-99 | |
| (11) | 32025 | |
| (21) | 2003-34989 | |
| (22) | 19.11.2003 | |
| (54) | Cestovní vak pro kojence a batolata | |
| (51) | 15-01 | |
| (11) | 32082 | |
| (21) | 2003-34869 | |
| (22) | 17.09.2003 | |
| (54) | Zubový motor | |
| (51) | 23-03 | |
| (11) | 32107 | |
| (21) | 2003-34676 | |
| (22) | 05.06.2003 | |
| (54) | Teplododní automatický kotel na tuhá paliva | |
| (51) | 14-99 | |
| (11) | 32119 | |
| (21) | 2003-34970 | |
| (22) | 11.11.2003 | |
| (54) | Pouzdro na disk | |
| (51) | 22-02 | |
| (11) | 32354 | |
| (21) | 2003-35011 | |
| (22) | 28.11.2003 | |
| (54) | Světelný adaptér pro obranný sprej | |
| (51) | 19-06 | |
| (11) | 32358 | |
| (21) | 2004-35120 | |
| (22) | 18.02.2004 | |
| (54) | Psací prostředek | |

ND4Q

Třetí obnovy doby ochrany průmyslových vzorů

- | | | |
|------|------------------|--|
| (51) | 03-01 | |
| (11) | 28930 | |
| (21) | 1998-31381 | |
| (22) | 26.11.1998 | |
| (54) | Přenosné pouzdro | |

ND4Q

Čtvrté obnovy doby ochrany průmyslových vzorů

- (51) 12-13
- (11) 25110
- (21) 1993-26930
- (22) 05.10.1993
- (54) Nádstavba speciálního dekontaminačního vozidla

PD1K

Převod práv a ostatní změny majitelů užitečných vzorů

- (11) 25714
- (21) 2013-27718
- (73) Čeliš Petr Ing., Liberec 14, CZ

PD4Q

Převod práv a ostatní změny vlastníků průmyslových vzorů

- (11) 34426
- (21) 2008-37578
- (73) Kostelníková Jana, Prostějov, CZ

QA9A

Nabídka licence

- (73) České vysoké učení technické v Praze - fakulta
stavební, Praha 6, CZ
- (11) 304175
- (54) Objektív s proměnnou ohniskovou vzdáleností

Zamítnuté a částečně zamítnuté přihlášky ochranných známek před zveřejněním

Kapitola obsahuje údaje o rozhodnutích o přihláškách ochranných známek, u kterých byly na základě provedeného věcného průzkumu shledány Úřadem důvody pro zamítnutí přihlášky ochranné známky podle ustanovení § 4 nebo 6 zákona č. 441/2003 Sb. Na základě toho Úřad vydal rozhodnutí o zamítnutí přihlášky podle ustanovení § 22 zákona č. 441/2003 Sb., a to pro celý seznam výrobků a služeb nebo pro jeho část. Údaje o výsledku rozhodnutí (zamítnutí přihlášky, částečné zamítnutí přihlášky) jsou uvedeny za datem právní moci rozhodnutí pod INID kódem (583) s názvem "Datum právní moci rozhodnutí/výsledek rozhodnutí".

(210) **O-485207**

(540)



(583) 08.11.2013 / zamítnutí přihlášky

(210) **O-492172**

(540)

**INVESTIČNÍ DIAMANT,
INVESTIČNÍ DIAMANTY**

(583) 31.10.2013 / zamítnutí přihlášky

(210) **O-493339**

(540)

PENZION FARA

(583) 31.10.2013 / částečné zamítnutí přihlášky

(210) **O-495128**

(540)

PRÁVORYCHLE.CZ

(583) 30.10.2013 / částečné zamítnutí přihlášky

(210) **O-495912**

(540)

Chci Taxi

(583) 18.10.2013 / zamítnutí přihlášky

(210) **O-495914**

(540)

Kde jíst a pít

(583) 17.10.2013 / zamítnutí přihlášky

(210) **O-495915**

(540)

Zdravotnický průvodce

(583) 17.10.2013 / zamítnutí přihlášky

(210) **O-497594**

(540)

Lékárna AGEL

(583) 12.10.2013 / částečné zamítnutí přihlášky

(210) **O-498175**

(540)

Cukrová pasta

(583) 22.10.2013 / částečné zamítnutí přihlášky

(210) **O-498180**

(540)

Boutique Wines

(583) 31.10.2013 / zamítnutí přihlášky

(210) **O-499264**

(540)

**Festivalová opera Praha
Festspieloper Prag Festival Oper
Prague**

(583) 05.11.2013 / zamítnutí přihlášky

(210) **O-499401**

(540)



(583) 22.10.2013 / zamítnutí přihlášky

Přehled zveřejněných přihlášek ochranných známek

Přihlášky ochranných známek, které byly na základě výsledků formálního a věcného průzkumu provedeného Úřadem shledány schopné zápisu do rejstříku ochranných známek, jsou obsaženy v této kapitole. Důležitou právní skutečností je, že zveřejněním přihlášky ochranné známky v této kapitole Věstníku (§ 23 zákona č. 441/2003 Sb.) začíná běžet zákonná tříměsíční lhůta pro podání námitek podle ustanovení § 25 zákona č. 441/2003 Sb.

Číselný přehled

O-486896, O-493339, O-494744, O-495128, O-497594, O-498175, O-500444, O-500949, O-500950, O-500951, O-501282, O-501474, O-501491, O-501560, O-501646, O-501647, O-501648, O-501765, O-501805, O-501925, O-501926, O-501927, O-502052, O-502061, O-502177, O-502181, O-502313, O-502317, O-502370, O-502631, O-502716, O-502762, O-502793, O-502794, O-502795, O-502796, O-502797, O-502838, O-502867, O-503002, O-503089, O-503098, O-503099, O-503223, O-503287, O-503288, O-503329, O-503334, O-503352, O-503353, O-503354, O-503377, O-503378, O-503483, O-503484, O-503485, O-503599, O-503601, O-503602, O-503603, O-503608, O-503637, O-503647, O-503648, O-503844, O-503858, O-503896, O-503897, O-503899, O-503914, O-503920, O-503921, O-503923, O-503924, O-503946, O-503948, O-503995, O-504015, O-504146, O-504147, O-504148, O-504149, O-504150, O-504153, O-504154, O-504155, O-504156, O-504277, O-504280, O-504285, O-504298, O-504343, O-504348, O-504349, O-504401, O-504456, O-504519, O-504520, O-504521, O-504533, O-504534, O-504535, O-504583, O-504601, O-504637, O-504656, O-504688, O-504689, O-504693, O-504694, O-504705, O-504863, O-504874, O-504877, O-504878, O-504879, O-504892, O-504984, O-505028, O-505161, O-505166, O-505184, O-505193, O-505251, O-505279, O-505292, O-505352, O-505376, O-505541, O-505550, O-505565, O-505619, O-505625, O-505631, O-505787, O-505789, O-505794, O-505835, O-505980, O-506022, O-506034, O-506049, O-506050, O-506156, O-506158, O-506218, O-506245, O-506247, O-506248, O-506249, O-506250, O-506251, O-506252, O-506253, O-506254, O-506255, O-506256, O-506257, O-506258, O-506259, O-506260, O-506261, O-506309, O-506311, O-506312, O-506315, O-506317, O-506327, O-506328, O-506329, O-506330, O-506334, O-506348, O-506349, O-506354, O-506371, O-506372, O-506373, O-506390, O-506402, O-506403, O-506419, O-506420, O-506424, O-506426, O-506427, O-506428, O-506429, O-506430, O-506431, O-506432, O-506439, O-506444, O-506455, O-507093, O-507191, O-508088, O-508265, O-508476, O-508477, O-508478, O-508479, O-508480, O-508481, O-508482, O-508483, O-508484, O-508485, O-508516, O-508517, O-508518, O-508519, O-508520, O-508521, O-508522, O-508523, O-508524, O-508525, O-508639, O-508718, O-508719, O-508756

Zveřejněné přihlášky ochranných známek

(210) **O-486896**

(220) 29.06.2011

(320) 29.06.2011

(511) 5, 29, 30

(540)

MAJÁK

(510) (5) výrobky dietetické pro léčebné účely, potraviny pro děti, batolata a nemocné, jako dětská a kojenecká výživa, potravinové přípravky a doplňky k léčebným účelům jako posilující poživatiny, vitamínové přípravky, poživatiny k léčebným účelům pro doplnění redukčních diet nebo přípravků pro hubnutí, přípravky obsahující biochemické katalyzátory k léčebným účelům, zejména pro fyzicky aktivní osoby, rekonvalescenty a nemocné, dezinfekční přípravky pro hygienické účely, výrobky zvěrolékařské, farmaceutické a zdravotnické, vše v rámci této třídy; (29) maso a masové výrobky, jako masové pasty, pomazánky na chléb, paštiky, drůbež, zvěřina, masové výtažky, ovoce, zelenina, houby, vše konzervované a sterilované, konzervovaná hotová jídla tř. 29, sušené ovoce, želé, marmelády, džemy, kompoty, vejce, mléko a mléčné výrobky, výrobky na bázi brambor a škrobu spadající do této třídy jako bramborové vločky, bramborové lupínky, oleje a tuky jedlé, ovocné dřeně; (30) oplatky, cukrovinky, gumové cukrovinky, esence do cukrovinek, cukrářské výrobky všeho druhu, káva, čaj, kakao, cukr, rýže, kávové náhražky, med, sirup melasový, droždí pro kynutí, sůl, hořčice, ocet, kečupy, kečupové omáčky, omáčky, koření, led pro osvěžení, obilné vločky, vše v rámci této třídy.

(730) **HAMÉ s.r.o.**, Na Drahách 814, Kunovice, 68604, CZ

(740) Václav Müller, patentový zástupce, Filipova 2016, Praha 4, 14800

(210) **O-493339**

(220) 09.03.2012

(320) 09.03.2012

(511) 35, 36, 41

(540)

PENZION FARA

(510) (35) propagační a reklamní činnost prostřednictvím všech médií, pořádání výstav ke komerčním účelům, komerční informační kanceláře, pomoc při řízení obchodní činnosti, franchising; (36) služby realitních kanceláří, správa, oceňování nemovitostí, finanční poradenství, organizování sbírek; (41) náboženská výchova a vzdělávání, organizování a vedení seminářů a duchovních exercicií, organizování a vedení kreativních dílen, pořizování a zpracování zvukových a zvukově obrazových záznamů, vydavatelská činnost.

(730) **Biskupství brněnské**, Petrov 269/8, Brno, 60143, CZ

(740) Ing. Libor Markes, Grohova 54/145, Brno, 60200

(210) **O-494744**

(220) 25.04.2012

(320) 25.04.2012

(511) 9, 16, 25, 28, 35, 41

(540)

LICHOŽROUTI

(510) (9) aparáty a přístroje vědecké, geodetické, fotografické, filmové, optické, přístroje pro vážení, měření, signalizaci, kontrolu, záchranu a přístroje učební, aparáty pro záznam, uchování, převod, přenos nebo reprodukci zvuku nebo obrazu, přístroje a nástroje pro vedení, přepínání, přeměnu, akumulaci, regulaci nebo řízení elektrického proudu, hasicí přístroje, telefony, záznamníky, faxy, ústředny, magnetické nebo optické suporty zvukových záznamů, automatické distributory a mechanismy na mince, zapisovací pokladny, kalkulační stroje, přístroje pro zpracování informací a počítače včetně jejich jednotlivých součástí a náhradních dílů ze třídy 9, baterie a články elektrické, elektrické akumulátory, počítačové hry s výstupem na PC nebo na TV, pohledy ilustrované se zvukovou nahrávkou, hrací skříně uváděné v činnosti vhozením mince, reklamní světelné přístroje, nosiče záznamů nahrané i nenahrané s výjimkou audiovizuálních, audiokazety nahrané i nenahrané, audioprogramy, hudební díla na nosičích nebo v elektronické podobě, zvukové nahrávky, CD disky, DVD disky, MP3 přehrávače, USB Flash disky, Blue-ray

disky, vše výše uvedené s výjimkou nahraných audiovizuálních děl, elektronické publikace (stažitelné), magnetické karty, kódované karty, obaly na CD disky nebo DVD disky nebo na nosiče záznamů s výjimkou obalů a nosičů audiovizuálních děl, programové vybavení pro počítače, software, hardware výpočetní techniky nebo komunikační nebo informační techniky, interaktivní software, interaktivní databáze, elektronické databáze a databázové produkty, informace a data a databáze a záznamy v elektronické podobě, elektronické nebo datové nebo informační nebo komunikační nebo výpočetní sítě včetně jednotlivých součástí a náhradních dílů obsažených ve třídě 9, multimediální aplikace, elektronické multimediální nebo elektronické informační katalogy, elektronické časopisy, elektronická periodika a knihy v elektronické podobě, počítačový software pro nahrávání, stahování a zpracování obrázků a obrazových dat, software pro tvorbu a organizaci fotografií a obrázků, software pro zacházení s fotografiemi a pro jejich editaci, software a hardware pro digitální zobrazování, software pro tvorbu fotografických alb, hologramy, mikročipové nebo magnetické karty (kódované), podložky pod počítačovou myš, magnety, kryty na mobilní telefony, pouzdra na mobilní telefony, divadelní kukátka, brýle pro 3D projekci, brýle sluneční, ochranné brýle, pouzdra na brýle, kontaktní čočky, části a příslušenství pro všechny výše uvedené výrobky; (16) papír, lepenka a výrobky z těchto materiálů zařazené ve třídě 16, výrobky z papíru, plakáty, fotografie, kalendáře, diáře, pohlednice, gratulace, blahopřání, zápisníky, dopisní papíry, obálky, samolepky, obtisky, poznámkové bloky, desky na spisy, pořadače, omalovánky, activity books, balící papír, obaly všeho druhu papírové, listy, pytlíky a sáčky pro obalovou techniku, školní sešity, skicáky, propisky, tužky, pastelky, tuhy, gumy, ořezávátko, ořezávátko strojky, penály, učební potřeby s výjimkou nábytku, papírenské výrobky, papírové tašky, papírové kapesníky, papírové ubrusy a ubrousky, těžítka na papíry, tiskoviny, tiskopisy, časopisy, periodika, knihy, záložky do knih, databázové produkty a databáze v papírové formě, tiskárenské výrobky, písma pro tiskárny, losy, štočky, potřeby pro knižní vazby, lepidla pro papírenství nebo domácnost, materiál pro uměle, štětce, psací stroje a kancelářské potřeby s výjimkou nábytku, učební pomůcky, umělecké nebo ozdobné předměty z papíru, akvarely – malby, obrazy, grafické reprodukcce, grafiky, litografie umělecké, obaly bublinkové (z umělých hmot), plastické obaly nezařazené do jiných tříd; (25) oděvy, obuv, kloboučnické zboží, ponožky; (28) hry, hračky, potřeby pro gymnastiku a sport, které nejsou uvedeny v jiných třídách, vánoční ozdoby, figurky (hračky), postavičky (hračky), autička na hraní, automobilové modely zmenšené, boby, bublifik (hračka), draci létající, houpačky, hra v kostky, hra v kuželky, hra v šachy, hrací karty, hrací koule, hrací kuličky, hrací žetony, hračky pohyblivé, hráčské pátky (sportovní náčiní), hry společenské, hry stolní, hry jiné než upravené pro použití s externí obrazovkou nebo monitorem, kanadské žertíky (atrapy), koloběžky, kostky hrací, kouzelnické potřeby, kuželky, loutky, maňasci (prstová loutka), masky divadelní, masky karnevalové, medvídci plyšová, míče na hraní, míčky na hraní, panenky, domečky pro panenky, postýlky pro panenky, šatičky pro panenky, pokojíčky pro panenky, pistole a pistolky (hračky), pistolky vzduchové (hračky), puzzles, rádiem řízená autička na hraní, sánky (sportovní potřeby), síť (sportovní potřeby), skateboardy, skluzavky (hry), stavebnice (hračky), stavebnicové kostky, šipky (hra), talíře létající (hračky), oblečky pro panenky a pro hračky; (35) reklamní, inzertní a propagační činnost, marketing, reklamní, inzertní a propagační činnost prostřednictvím jakéhokoliv média, prostřednictvím telefonní sítě nebo datové sítě nebo informační sítě nebo elektronické sítě nebo komunikační sítě nebo počítačové sítě, poskytování informací komerčního nebo reklamního charakteru, multimediálních informací komerčního charakteru, komerční využití Internetu v oblastech komerčních internetových médií a vyhledávacích služeb, on-line inzerce, pronájem informačních míst v rámci této třídy, činnost reklamní agentury, činnost ekonomických a/nebo organizačních poradců, zprostředkování v obchodních vztazích, merchandising, franchising, pomoc při využívání a řízení obchodního podniku, personální agentura, personální

- poradenství, automatizované zpracování dat, pomoc při provozování obchodů a obchodních činností průmyslového nebo obchodního podniku, služby, které zahrnují záznam, přepis, vypracování, kompilaci, přenášení nebo systematicčnost písemných či datových či elektronických sdělení a záznamů, jakož i využívání nebo kompilaci matematických a statistických údajů, výstavy komerční nebo reklamní nebo propagační, předvádění zboží prostřednictvím Internetu nebo katalogu nebo výstav za účelem reklamy a/nebo prodeje, přeskupování a shromažďování (kromě dopravy) různých výrobků pro třetí osoby za účelem umožnit spotřebiteli pohodlně vybrat a prohlížet a kupovat (kromě přepravy) prostřednictvím katalogu a/nebo Internetu a/nebo zásilkového prodeje, zásilkový prodej zboží, maloobchodní prodej výrobků zařazených ve třídách 1-34, e-shop pro prodej výrobků zařazených ve třídách 1-34; (41) výchovná, vzdělávací, soutěžní a zábavní činnost, zábavní nebo kulturní nebo vzdělávací představení, organizace společenských a kulturních akcí, organizace, provozování a provádění her a soutěží i veřejných, provozování divadla, provozování kina, výstavní činnost v oblasti kultury nebo zábavy nebo výchovy nebo vzdělávání, nakladatelství a vydavatelství, ediční činnost, publikační činnost, nahrávání nosičů zvukových, půjčování nahraných zvukových záznamů, tvorba a šíření audio děl, zpravodajství, publicistika, televizní zpravodajství, rozhlasové zpravodajství, obrazové zpravodajství, TV produkce, tvorba programů, tvorba a výroba televizních programů, agenturní činnost v oblasti kultury, modelingová agentura, televizní zábava, rozhlasová zábava, zprostředkování v oblasti kultury, výchovy, zábavy a sportu, digitální zpracování obrazu (služby -), elektronické publikování (DTP), nahrávací studia (služby -), poskytování on-line elektronických publikací a děl (bez možnosti stažení), poskytování on-line elektronických publikací, vydávání elektronických knih a on-line časopisů, poskytování publikací z celosvětové počítačové sítě nebo Internetu s možností prohledávání, rozhlasové a televizní programy (výroba -), texty (psaní, zveřejňování -) kromě reklamních, vydávání textů, s výjimkou reklamních nebo náborových, výroba divadelních a/nebo jiných představení, výstavy (organizování kulturních nebo vzdělávacích -), poskytování služeb výchovných, vzdělávacích, soutěžních, kulturních a zábavních prostřednictvím Internetu a jiných sítí, provozování tělovýchovných zařízení, pronájem a půjčování sportovních potřeb s výjimkou dopravních prostředků, půjčování knih, tiskovin, pronájem a půjčování audiopřístrojů, videopřístrojů, videorekordérů, videokamer, fotoaparátů, promítaček, rozhlasových a televizních přijímačů, filmů, kulturních a vzdělávacích potřeb a přístrojů, půjčování a pronájem obrazů, dekorací, pronájem stadiónů, tenisových dvorců, pronájem a půjčování potápěčské výstroje, pronájem a půjčování sportovního nářadí s výjimkou dopravních prostředků, provozování a/nebo pronájem fitness centra.
- (730) **Miklínová A. Galina Mgr.**, Klučov 15, Český Brod, 28201, CZ
(740) Advokátní a patentová kancelář VYSKOČIL, KROŠLÁK a spol., Dana Lukajová, Voršilská 10/130, Praha 1, 11000
-
- (210) **O-495128**
(220) 14.05.2012
(320) 14.05.2012
(511) 16, 35
(540)
- PRÁVORYCHLE.CZ**
- (510) (16) mapy, fotografie, psací potřeby; (35) poradenství v oblasti podnikání a obchodu, ekonomické a organizační poradenství, poskytování obchodních informačních služeb a provozování informačního systému v oblasti podnikání, reklamní, propagační a inzertní činnost včetně reklamy, propagace a inzerce šířené rozhlasem, televizí a elektronickými médii, organizování a pořádání výstav a přehlídek komerčního charakteru, průzkumy trhu, průzkumy veřejného mínění.
- (730) **Strnad Zdeněk Mgr. Ing.**, Na Zeleném vršku 171, Velké Popovice, 25169, CZ
-
- (210) **O-497594**
(220) 21.08.2012
(320) 21.08.2012
(511) 5, 8, 10, 21, 29, 30, 35, 39, 41, 44
(540)
- Lékárna AGEL**
- (510) (5) farmaceutické přípravky, léčiva, absorpční tampóny a buničina, potraviny pro lékařské účely, potravní doplňky pro lékařské účely, vitamíny pro lékařské účely, alkaloidy pro lékařské účely, analgetika, antikoncepční přípravky (chemické a biochemické), bylinné čaje léčivé, léčivé byliny, čípky, roztoky pro kontaktní čočky, dezinfekční přípravky pro hygienické účely, diagnostické přípravky pro lékařské i veterinární účely, dietetické přípravky pro lékařské účely, drogy pro lékařské účely, enzymy a enzymatické přípravky pro lékařské účely, fungicidy, hormony pro lékařské účely, náplasti, chemické přípravky pro lékařské účely, chirurgické roušky, kalhotky pro inkontinentní pacienty, vložky pro inkontinentní pacienty, kalhotky zdravotní, laxativa, lékárníčky přenosné včetně obsahu, masti pro farmaceutické účely, kosmetika pro léčebné účely, potrava pro kojenče, potrava pro batolata spadající do této třídy, obzavový materiál, antiparazitika, farmaceutické přípravky pro péči o pokožku, antirevmatika, repelenty proti hmyzu, sedativa, vakcíny, jedlá rostlinná vláknina (ne pro výživu), žvýkací gummy pro léčebné účely, žvýkačky proti nevolnosti při cestování, osvěžovače vzduchu, přípravky proti zápachu jiné než pro osobní potřeby, potravinové doplňky na bázi vejce, mléka, pylu a proteinů, ne pro lékařské účely; (8) nůžky, kleštičky a nástroje pro pedikúru; (10) lékařské, chirurgické a stomatologické přístroje a nástroje, spadající do této třídy, potřeby pro aplikaci léků spadající do této třídy, cévní protězy, katétry všeho druhu, operační stoly, porodnické stoly, stomatologická křesla, masážní přístroje, ostatní speciální lékařský nábytek, lékařské lampy a zrcadla, protetika - umělé údy, oči, zuby, prsy, ortopedické potřeby - ortopedická obuv, ortopedické vložky do obuvi, protetické potřeby pro nevidomé a neslyšící, prezervativy, kojenecké lahve a dudlíky, ochranné zdravotnické pomůcky (chrániče sluchu, ochranné podušky proti proleženinám), inhalátory, respirátory (dýchací přístroje pro umělé dýchání), teploměry pro lékařské účely, kompresivní punčochy a návleky, sluchadla včetně příslušenství, pomůcky pro tělesně postižené (berle, hole, chodítka), křesla klozetová, pojízdná, podušky pro lékařské účely, polštáře pro lékařské účely, matrace pro lékařské účely, podložky pro nemocniční lůžka, rehabilitační polohovací kočárky; (21) kartáčky a speciální zubní kartáčky; (29) proteiny pro lidskou potřebu, dětská výživa na bázi upravené zeleniny, ovoce, masa a ryb; (30) sladový výtažek jako potravina, dětská výživa na bázi obilnin; (35) dodavatelské služby pro třetí osoby v oblasti distribuce léků, maloobchodní a velkoobchodní činnost v oblasti lékárnictví, zprostředkování obchodu v oblasti lékárnictví, služby zásilkového prodeje v rámci této třídy v oblasti lékárnictví, služby internetového obchodu v rámci této třídy v oblasti lékárnictví, podnikatelské a obchodní informace v oblasti lékárenství, inzerce, franchising; (39) dopravní služby - distribuce léčiv a zdravotnické techniky a potřeb, balení, nakládání, vykládání, skladování a výdej zboží, zprostředkování v dopravě, doprava sanitními vozy, přeprava nemocných; (41) vydávání odborných lékařských a zdravotnických publikací, elektronické publikování, školící a vzdělávací činnosti, lektorská činnost, pořádání kurzů a školení, zejména v oblasti lékařství a zdravotnictví, organizování a pořádání vzdělávacích, kulturních a společenských akcí a výstav; (44) služby lékárny v rámci této třídy, aromaterapeutické služby, konzultační a poradenské služby v lékařství, zdravotnictví a farmacii, poskytování lékařských a zdravotních informací, pronajímání zdravotnických zařízení, výdejní činnost léčiv pro veřejnost a výdej léčiv pro ambulantní zdravotnická zařízení, příprava léčivých přípravků bez požadavku sterility i sterilních léčivých přípravků, vstupní kontrola léčiv, lékárenská pohotovostní služba.
- (730) **AGEL a.s.**, Mathonova 291/1, Prostějov, 79604, CZ
(740) **HALAXOVÁ & HALAXOVÁ, TETRAPAT, RNDr. Zdeňka Halaxová**, Ostrovského 911/30, Praha 5 - Smíchov, 15000
-
- (210) **O-498175**
(220) 17.09.2012
(320) 17.09.2012
(511) 41
(540)
- Cukrová pasta**
- (510) (41) organizování a vedení kurzů, seminářů, přednášek, školení a dalších činností v oblasti kosmetiky.

(730) **Jamelská Michaela**, Drážní 10, Cheb, 35002, CZ (540)

Antalová Veronika, Hřbitovní 22, Luby, 35137, CZ
(740) JUDr. Jindřiška Šulcová, Na Radouči 1052, Mladá Boleslav, 29301

(210) **O-500444**

(220) 12.12.2012
(320) 12.12.2012
(511) 4, 35, 37, 39, 40, 42
(540)

KRALUPOL

(554) Prostorová

(510) (4) paliva, maziva a plyny spadající do této třídy; (35) činnost organizačních a ekonomických poradců, organizování obchodní činnosti; (37) montáž, opravy a revize plynových zařízení, plnění tlakových nádob na plyny, pronájem technologií čerpacích stanic a tlakových nádob na plyny; (39) rozvod plynu, doprava a skladování paliv a maziv, silniční motorová doprava nákladní, pronájem motorových vozidel; (40) zpracování paliv a maziv; (42) projektová činnost v investiční výstavbě, činnost technických poradců v oblasti plynových zařízení a plnění tlakových nádob plyny.

(730) **KRALUPOL a.s.**, Jandova 10/3, Praha 9, 19000, CZ

(740) JUDr. David Karabec, Na Stráži 1306/5, Praha 8, 18000

(210) **O-500949**

(220) 09.01.2013
(320) 09.01.2013
(511) 35, 41, 42
(540)



(510) (35) předvádění zboží, předvádění (služby modelek) pro reklamní účely a podporu prodeje, organizování výstav (komerčních nebo reklamních), pořádání veletrhů pro obchodní a reklamní účely, reklama, reklamní agentura, umělecké agentury (obchodní vedení), prezentace výrobků v komunikačních médiích pro účely maloobchodu, styky s veřejností, rozšiřování reklamních nebo inzertních materiálů, služby v oblasti grafické úpravy pro reklamní účely, pronájem reklamních materiálů, marketingové studie, personální poradenství, poradenství v obchodní činnosti, vydávání reklamních nebo náborových, propagačních a inzertních textů, pronájem reklamních ploch, pronájem reklamní doby v komunikačních médiích, aranžování výkladů, texty (psaní reklamních textů); (41) umělecké a módní agentury, organizování, pořádání a vedení módních přehlídek, plesů, představení, soutěží, koncertů, konferencí, symposií, kulturních nebo vzdělávacích výstav, plánování a organizování večírků, pořádání soutěží krásy, pořádání loterií, předprodej vstupenek, služby v oblasti grafické úpravy, jiné než pro reklamní účely, fotografování, obrazové zpravodajství, filmová tvorba a projekce, výcvik, vyučování a školení, překladatelské služby, výroba divadelních a/nebo jiných představení, zábava, pobavení, živé představení; (42) oděvní návrhářství, grafický, umělecký a průmyslový design, výzkum v oblasti kosmetiky, výzdoba interiérů.

(730) **Unique One s.r.o.**, Opletalova 59, Praha 1, 11000, CZ

(210) **O-500950**

(220) 09.01.2013
(320) 09.01.2013
(511) 35, 41, 42



(510) (35) předvádění zboží, předvádění (služby modelek) pro reklamní účely a podporu prodeje, organizování výstav (komerčních nebo reklamních), pořádání veletrhů pro obchodní a reklamní účely, reklama, reklamní agentura, umělecké agentury (obchodní vedení), prezentace výrobků v komunikačních médiích pro účely maloobchodu, styky s veřejností, rozšiřování reklamních nebo inzertních materiálů, služby v oblasti grafické úpravy pro reklamní účely, pronájem reklamních materiálů, marketingové studie, personální poradenství, poradenství v obchodní činnosti, vydávání reklamních nebo náborových, propagačních a inzertních textů, pronájem reklamních ploch, pronájem reklamní doby v komunikačních médiích, aranžování výkladů, texty (psaní reklamních textů); (41) umělecké a módní agentury, organizování, pořádání a vedení módních přehlídek, plesů, představení, soutěží, koncertů, konferencí, symposií, kulturních nebo vzdělávacích výstav, plánování a organizování večírků, pořádání soutěží krásy, pořádání loterií, předprodej vstupenek, služby v oblasti grafické úpravy, jiné než pro reklamní účely, fotografování, obrazové zpravodajství, filmová tvorba a projekce, výcvik, vyučování a školení, překladatelské služby, výroba divadelních a/nebo jiných představení, zábava, pobavení, živé představení; (42) oděvní návrhářství, grafický, umělecký a průmyslový design, výzkum v oblasti kosmetiky, výzdoba interiérů.

(590) Barevná

(730) **Unique One s.r.o.**, Opletalova 59, Praha 1, 11000, CZ

(210) **O-500951**

(220) 09.01.2013
(320) 09.01.2013
(511) 35, 41, 42
(540)



(510) (35) předvádění zboží, předvádění (služby modelek) pro reklamní účely a podporu prodeje, organizování výstav (komerčních nebo reklamních), pořádání veletrhů pro obchodní a reklamní účely, reklama, reklamní agentura, umělecké agentury (obchodní vedení), prezentace výrobků v komunikačních médiích pro účely maloobchodu, styky s veřejností, rozšiřování reklamních nebo inzertních materiálů, služby v oblasti grafické úpravy pro reklamní účely, pronájem reklamních materiálů, marketingové studie, personální poradenství, poradenství v obchodní činnosti, vydávání reklamních nebo náborových, propagačních a inzertních textů, pronájem reklamních ploch, pronájem reklamní doby v komunikačních médiích, aranžování výkladů, texty (psaní reklamních textů); (41) umělecké a módní agentury, organizování, pořádání a vedení módních přehlídek, plesů, představení, soutěží, koncertů, konferencí, symposií, kulturních nebo vzdělávacích výstav, plánování a organizování večírků, pořádání soutěží krásy, pořádání loterií, předprodej vstupenek, služby v oblasti grafické úpravy, jiné než pro reklamní účely, fotografování, obrazové zpravodajství, filmová tvorba a projekce, výcvik, vyučování a školení, překladatelské služby, výroba divadelních a/nebo jiných představení, zábava, pobavení, živé představení; (42) oděvní návrhářství, grafický, umělecký a průmyslový design, výzkum v oblasti kosmetiky, výzdoba interiérů.

(730) **Unique One s.r.o.**, Opletalova 59, Praha 1, 11000, CZ

(210) **O-501282**

(220) 21.01.2013
(320) 21.01.2013
(511) 35, 36, 39
(540)



(510) (35) propagační činnost, reklama, zaslání reklamních a propagačních materiálů zákazníkům, vydávání reklamních, propagačních a inzertních textů, pomoc při řízení obchodní činnosti, poradenství v obchodní činnosti, obchodní administrativa, kancelářské práce, organizování výstav a veletrhů k obchodním a reklamním účelům, prodej jízdenek, místenek a jiných cenin pro železniční, automobilové, letecké, lodní cesty v České republice i v zahraničí, prodej lůžkových poukázek pro mezinárodní a místní přepravu; (36) informace o pojištění, pojištění, zprostředkování pojištění, služby finanční, služby peněžní, služby nemovitostní, vydávání cestovních šeků, půjčky; (39) obstarávání přepravy zahraničních návštěvníků i tuzemských zákazníků a jejich zavazadel, rezervace jízdenek, místenek a jiných cenin pro železniční, automobilové, letecké, lodní cesty v České republice i v zahraničí, rezervace lůžkových poukázek pro mezinárodní a místní přepravu, organizování i zprostředkování zájezdů a cest dopravními prostředky, zprostředkování přepravy turistů a jejich zavazadel, zajišťování i zprostředkování autobusové a automobilové dopravy, poskytování informací ohledně cest a autobusové, železniční, letecké a lodní dopravy, zprostředkování doprovázení turistů, organizování a zprostředkování výletů, zprostředkování turistických prohlídek, okružních plaveb, obstarávání ostatních služeb v oblasti dopravy souvisejících s cestováním, zajišťování rekreačních pobytů v České republice i v zahraničí v oblasti přepravy turistů, zprostředkování a poskytování pronájmu automobilů a autobusů, zprostředkování pronájmu lodí, autobusů, automobilů, zprostředkování víz, obstarávání poukázek (voucherů) na služby zařazené ve třídě 39.

(730) **CE Travel Holdings a.s.**, Karolinská 650/1, Praha 8 - Karlín, 18600, CZ

(740) Mgr. Michal Hanzlík, Na Hřebenech II 1718/8, Praha 4, 14000

(210) **O-501474**

(220) 30.01.2013

(320) 24.08.2012

(511) 1, 4, 5, 6, 7, 8, 9, 11, 12, 16, 17, 18, 19, 20, 21, 22, 24, 27, 28, 31

(540)



(510) (1) hnojiva, půda pro květiny, kompost, prostředky na ošetřování půdy, chemické prvky pro zahradnictví (s výjimkou fungicidů, herbicidů, insekticidů a prostředků k hubení parazitů), guáno (hnojivo); (4) kapalně zapalovače grilů a zapalovače pro grily na barbecue, paliva pro grily, brikety pro venkovní grily, dřevěné uhlí pro grilování, svíčky (na svícení), podpalovače uhlí, líh k pálení, dřevěné brikety, dřevěné uhlí, petrolej (surový nebo rafinovaný), rašelinové brikety (palivo); (5) fungicidy, herbicidy, prostředky pro hubení škůdců, prostředky pro odhánění hmyzu, prostředky proti hmyzu (insekticidy), prostředky na hubení řas; (6) kovové sítě na ochranu proti hmyzu na dveře a okna, kovové skleníky, kovové skleníkové rámy, kovové neelektrické otevírače oken, kovové nástěnné držáky regálů, kovové domky na nářadí, kovové zahradní domky, kovová brouzdaliště (konstrukční komponenty a montážní sestavy z kovu), bazény (prefabrikované kovové konstrukce), kovové nádoby na kompost, kovové kolejnice, rámové konstrukce a držáky na rostliny a květiny, kovové stanové kolíky, kovové ochrany stromů, kovové střešní krytiny, kovový vázací drát, kovové žebříky, kovové konstrukce

markýz; (7) elektrické zahradní nářadí, zejména vysavače listů, sekačky na trávu, vyžinače trávníků, trávníkové traktúry (zemědělské stroje), drtiče a štěpkovače, řetězové pily, strojní zařízení na přípravu půdy a trávníku, vodní čerpadla, zejména čerpadla pro jezírka, domovní čerpadla na vodu, vysokotlaké čističe, zametací stroje, zařízení na úklid sněhu (stroje), elektrické otevírače oken, stroje na čištění bazénů, kompostovací stroje; (8) ruční zahradní nářadí, ruční nářadí na údržbu a čištění jezírek a uchopovače předmětů pro jezírka, ruční nářadí pro péči o jezírka, víceúčelové ruční nože, zavírací nože, jídelní přístroje (nožifské zboží, vidličky, lžice), dmychadla (ruční nářadí), postřikovače na insekticidy (ruční nářadí), ruční nářadí pro uchopení předmětů; (9) mechanické, elektrické a elektronické spínací hodiny, elektrické spínače, pojistky pro čerpadla proti chodu na sucho, vlhkostní čidla, elektrické a elektronické řídicí jednotky pro zavlažovací zařízení, fotovoltaická zařízení, teploměry s výjimkou lékařských; (11) grily, plynové grily a grily na uhlí spadající do této třídy, přístroje a zařízení na úpravu vody, filtry do domovních stanic na úpravu vody, vodovodní zařízení, vodní rozděločky a vodní trysky jako součástí vodovodních zařízení, zařízení na vodní a světelné hry (světelné efekty), vodní rozprašovače (automatické zařízení na zavlažování), vodní sprchy, zavlažovací zařízení (spadající do třídy 11), osvětlovací jednotky, lampy, světla, zejména pro zahradu a jezírka, žárovky, fontány, domovní vodárny, filtrační zařízení jako součást domovních nebo průmyslových zařízení, přístroje na úpravu vody, provzdušňovače vody, provzdušňovací zařízení a jejich příslušenství, zařízení pro vytápění bazénů, chlorovací zařízení pro bazény, filtry pro bazény, umělé vodopády, kaskády a potoky, elektrické teploměry, plynové teploměry, ohniště - krby, svítidla do větru, lucerny, elektrické lampiony, lampiony (papírové lucerny), solární lampy, lampy k použití v exteriéru, dekorativní osvětlení, plynové vařiče, elektrické chladicí boxy, transportovatelné toalety, zapalovací komínky (zapalovací zařízení); (12) vozíky na hadice; (16) stolní prostírání z papíru; (17) ohebné plastové hadice, zahradní hadice, těsnění spadající do této třídy, hadicové spojky převážně nekovové, převážně nekovové spojky a spojovací díly k napojení zavlažovacích zařízení na hadice, filtrační materiál (spadající do třídy 17), armatury na potrubí a hadice převážně nekovové, předtvarované nádrže z plastu (jako polotovary), izolační ohebné a tuhé fólie z plastů, jezírkové fólie, plastové jezírkové textilie, izolační rohože; (18) slunečníky, deštníky, kempinkové tašky, ochranné potahy na slunečníky; (19) nekovové sítě na ochranu proti hmyzu, nekovové skleníky (stavby, transportovatelné), nekovové skleníkové rámy, nekovové domky na nářadí, nekovové zahradní domky, přístřešky (stavby) z nekovových materiálů, pavilony vyrobené z nekovových výrobků, altány (stavby nekovové), nekovové markýzové konstrukce, brouzdaliště (stavby) nekovové, bazény (prefabrikované, nekovové), plata na slunění (stavební materiály pro venkovní plochy nekovové), nekovové rohože na svahy jako geotextilie ke stavebním účelům, kapsy na rostliny, textilie a rohože na rostliny z textilních materiálů (geotextilie), dekorativní předměty jako zahradní příslušenství (napodobeniny staveb z hlíny), rohože na svahy z textilních materiálů jako geotextilie ke stavebním účelům, dekorativní figuríny a dekorativní kameny do exteriéru z kamene, betonu a mramoru, nekovové střešní krytiny, nekovové desky (dlaždičky), lemování trávníků a záhonů z plastu (obrubníky), jezírkové nádrže z plastů, nekovové ventily, napojovací a spojovací díly pro potrubí a hadice, uvedené zboží převážně nekovové, přenosné napodobeniny staveb z plastu, prefabrikované napodobeniny skal z plastu, kryty pro jezírka z textilu (netkané textilie); (20) pracovní stoly pro grily na barbecue, nábytek do exteriéru, skříňky na uskladňování (nábytek), polstrování (čalounění), podložky a polštáře pro zahradní nábytek (podsedáky), ochranné potahy na nábytek a polstrování, podložky a polštáře pro zahradní nábytek (na míru), stojany na slunečníky, sedací pytle, rukojeti z plastu pro zahradní nářadí, nosiče na hadice, držáky na hadice, bubny na hadice, nekovové nádoby na dešťovou vodu, násady nekovové pro ruční zemědělské a zahradní zařízení, násady a držáky ze dřeva a plastu, neelektrické a nekovové otevírače oken, úložné plochy v podobě nábytku nekovové, nekovové držáky na police pro zahradní účely, nekovové držáky na regály, regály (nábytek), regálové prvky, kompostovací nádoby nekovové, hry do větru (dekorativní pohyblivé předměty vydávající zvuky), dekorativní figury a dekorativní kameny do exteriéru z plastu, dřeva, vosku

nebo sádry, vzduchové (nafukovací) matrace používané při kempování, skládací lehátka, stanové kolíky nekovové, spací pytle na kempování, karimatky (izolační podložky na spaní), campingový nábytek; (21) obaly na květináče zahrnuté ve třídě 21, květináče, držáky rostlin nebo květin, koše na květiny, nádoby na rostliny a květiny, držáky na květináče, truhlíky na květiny, misky na pěstování rostlin a květin, podnosy, vodicí konstrukce na rostliny a květiny, hrnce, misky a držáky na rostliny a květiny, dekorativní figurky a dekorativní kameny do exteriéru ze skla a terra-cotty, neelektrické chladicí boxy, nádoby, izolační lahve, izolační kelímky, nádoby na vaření, vodní stříkačky na zalévání rostlin a květin, nádoby a konstrukce na odpad převážně nekovové; (22) plachty proti slunci, zábrany proti větru z plachtoviny, plachty a plastové tkaniny jako ochrana proti větru, proti pohledu a proti slunci, markýzy (plachty proti slunci), stany pro oslavy, plachty na zakrytí bazénů, sítě z textilních materiálů včetně ochranných sítí pro zakrytí jezírek, závěsné sítě (hamaky), stany, stanové plachty, textilní pytle k uskladnění stanů (obal), stanová lana, celoplošné kryty bazénů; (24) rukavice na grilování, chňapky, ochranné povlaky na zahradní nábytek, moskytiéry, deky, stolní prostírání z textilních materiálů, vložky spacího pytle, praporečky a vlajky (ne z papíru); (27) podlahové krytiny do exteriéru, umělé trávníky; (28) bazény (hračky), hračky pro použití v bazénech, přístrojové hračky do exteriéru, vzduchové matrace pro rekreaci; (31) čerstvé rostliny a květiny, semena spadající do této třídy, čerstvé zahradnické produkty.

(730) **Kaufland Warenhandel GmbH & Co. KG**, Rötelstrasse 35, 74172 Neckarsulm, DE

(740) TRAPLOVÁ-HAKR-KUBÁT Advokátní a patentová kancelář, Mgr. Jana Šuranová Traplová, Přístavní 24, Praha 7, 17000

(210) **O-501491**

(220) 30.01.2013

(320) 30.01.2013

(511) 9, 16, 35, 36, 38, 41, 42

(540)

SFINANCE.CZ

(510) (9) všechny sítě z oblasti výpočetní techniky a jejich jednotlivé části i náhradní díly, včetně sítí datových, informačních a telekomunikačních, přístroje a nástroje optické, přístroje a nástroje k měření a signalizování, přístroje a zařízení pro záznam, přenos, převod, zpracování a reprodukci zvuku, obrazu, textu nebo jiných dat či informací, nosiče záznamů zvuku, obrazu, textu nebo jiných dat či informací, data, databáze, databázové produkty, databázové systémy, informace a záznamy v elektronické podobě, bez ohledu na to, zda uložené na samostatných nosičích a nebo v rámci datových, informačních či telekomunikačních sítí, elektronické časopisy, elektronická periodika a knihy v elektronické podobě, související software a hardware, včetně elektronických multimediálních aplikací, multimediálních nebo informačních katalogů a aplikací pro prohlížení; (16) papír, lepenka a výrobky z těchto materiálů zařazené ve třídě 16, výrobky z papíru, plakáty, kalendáře, pohlednice, gratulace, dopisní papíry, obálky, samolepky, obtisky, poznámkové bloky, desky na spisy, pořadače, omalovánky, activity books, balicí papír, obaly všeho druhu papírové, listy, pytlíky a sáčky pro obalovou techniku spadající do této třídy, školní sešity, skicáky, tužky, pastelky, tuhy, gumy, ořezávátka, ořezávátka strojky, penály, papírové tašky, papírové kapesníky, papírové ubrusy a ubrousky, těžítka na papíry, tiskoviny, tiskopisy, časopisy, periodika, knihy, databázové produkty v papírové formě, databáze v papírové formě, tiskoviny z oblasti telekomunikací, tiskárenské výrobky, písmena pro tiskárny, losy, štočky, potřeby pro knižní vazby, psací stroje a kancelářské potřeby kromě nábytku, učební pomůcky s výjimkou přístrojů, umělecké nebo ozdobné předměty z papíru spadající do této třídy, obaly bublinové (z umělých hmot); (35) nezávislé porovnávání cen a výhodné sjednávání služeb a obchodů on-line, shromažďování, poskytování, třídění, překlad nebo jiné zpracování obchodních nebo podnikatelských informací

včetně vytváření, zpracování a třídění dat v rámci databází, pomoc při řízení obchodní činnosti, průzkum trhu, systemizace informací do počítačových databází, zpracování specializovaných podnikových evidencí, reklamní a propagační činnost, rozšiřování a poskytování reklamních a inzertních materiálů, periodických a neperiodických tiskovin, novin, časopisů určených pro reklamu a propagaci, prospektů, letáků, katalogů, reklamní literatury, brožur v tištěné podobě, na jiných nosných médiích či prostřednictvím sítí Internet nebo jiné obdobné veřejné či neveřejné telekomunikační sítě; (36) služby finanční, služby peněžní, služby nemovitostní, poskytování informací o realitách i prostřednictvím Internetu, zprostředkovatelská činnost v oblasti financí, pojišťovnictví a realit; (38) komunikace a přenos dat prostřednictvím veřejné nebo neveřejné telekomunikační sítě včetně Internetu, pomocí telefonů, mobilních telefonů, telefaxů, satelitů, počítačů či terminálů nebo jakýmkoliv jinými prostředky, včetně přenosu elektronické pošty a přenosu dat v reálném čase (přenosu zvuku, obrazu, textu nebo jiných dat či informací) a poskytování a zprostředkování služeb s tím spojených, včetně poskytování přístupu a připojení k těmto telekomunikačním sítím včetně Internetu, provozování veřejné nebo neveřejné telekomunikační sítě, poskytování obsahu včetně šíření a zpřístupňování elektronických tiskovin, časopisů, periodik, knih a jiných dat prostřednictvím veřejné nebo neveřejné telekomunikační sítě včetně Internetu, shromažďování, zpracování a poskytování informačních služeb na Internetu včetně provozování elektronických nástěnek, diskusních skupin a fór a poskytování přístupu k on-line informačním službám a databázím, tisková agentura, šíření propagačních informací prostřednictvím počítačové sítě či telekomunikačními médii, poskytování přístupu k databázím; (41) služby v oblasti vzdělávání, zábavy a sportu, elektronické publikování (dtp); (42) návrhy, strukturování a programování či jiné vytváření počítačových programů a počítačových systémů, programového vybavení internetových, intranetových či jiných síťových serverů, serverových stanic a systémů, včetně jejich instalace, zavádění, aktualizace a údržby, návrhy, strukturování a programování či jiné vytváření databází, jiných datových systémů a aplikací pro jejich zpracování, včetně jejich instalace, zavádění, aktualizace a údržby, návrhy, strukturování a programování či jiné vytváření internetových či intranetových počítačových stránek a nástěnek (webpages a websites) a internetových či intranetových aplikací, včetně jejich instalace, zavádění, aktualizace a údržby, hostování (poskytování volného prostoru) pro internetové či intranetové počítačové stránky a nástěnky (webpages a websites) nebo hostování (poskytování volného prostoru) v rámci těchto stránek či nástěnek, hostování (poskytování volného prostoru) pro internetové či intranetové aplikace, převod (konverze) počítačových programů, dat či jiných údajů v elektronické podobě z různých formátů do jiných formátů (ne fyzický), převod (konverze) dokumentů, dat či jiných údajů z fyzických médií na elektronická média, zpracování dat v elektronické podobě spadající do této třídy, digitální zpracování obrazu (počítačové služby).

(590) Barevná

(730) **Seznam.cz, a.s.**, Radlická 3294/10, Praha 5, 15000, CZ

(740) JUDr. Miroslav Kupka, Levého 1532, Rakovník, 26901

(210) **O-501560**

(220) 01.02.2013

(320) 01.02.2013

(511) 9, 16, 35, 38, 41

(540)

děti

(510) (9) antény, audiovizuální zařízení pro výuku, automaty hudební, hrací skříně uváděné do chodu vhozením mince, nástroje na určování azimutu, barometry, brýle, pouzdra na brýle, brýle sluneční, brýle proti slunci, brýlové řetízky, buzoly, směrové kompas, clony na oči, čističe nosičů zvukových záznamů, čočky kontaktní, čočky optické, čtecí zařízení v televizi, dalekohledy,

diapozitivy, promítací přístroje na diapozitivy, diktafony, magnetické disky, kompaktní disky (audio-video), gramofonové desky, gramofonové jehly, disky optické, DVD přehrávače, elektronická pera (vizuální zobrazovací jednotky), elektronické oznamovací tabule, elektronické publikace (s možností stažení), epidiaskopy, filmové kamery, exponované filmy, stříhací zařízení na filmy, kreslené filmy, fotoaparáty, hologramy, nosiče záznamů nahrané i nenahrané, audiovizuální programy, filmy, CD disky, DVD disky, obaly na CD disky nebo DVD disky nebo na nosiče záznamů, jezdecké přilby, kalkulačky, kalkulačky kapesní, exponované kinofilmy, klávesnice počítačové, krokoměry, magnetická média, magnetické disky, magnetické nosiče dat, magnetické pásky, magnetofony, magnety, magnety dekorativní, mincové mechanismy pro televizory, monitory, mikrofony, nosiče dat magnetické, nosiče dat optické, nosiče zvukových nahrávek, nosiče zvukových záznamů nahrané i nenahrané, audiovizuální díla na nosičích, audiovizuální díla v digitální podobě, programové vybavení pro počítače, interaktivní software, software, hardware výpočetní techniky, interaktivní databáze, elektronické databáze, multimediální aplikace, elektronické multimediální nebo elektronické multimediální katalogy, elektronická periodika a knihy v elektronické podobě, ochranné brýle pro sport, ochranné helmy pro sport, obrazovky, optické disky kompaktní CD ROM, plátna promítací, počítače, počítačové hry (programy), počítačové tiskárny, podložky pod myš, potápěčské masky, potápěčské oděvy, potápěčské rukavice, pravítka (měřicí přístroje), pravítko logaritmické, přehrávače kompaktních disků, přilby ochranné, přístroje pro reprodukci zvuku, rádia, signalizační pišťalky, sluchátka, snímáče obrazu, skenery (zpracování dat), tampóny do uší pro potápěče, televizní přístroje, trojúhelníky výstražné pro vozidla, videokamery, videokazety, videopásky, vyučovací stroje, zápisník elektronický, závaží: (16) alba, atlasy, pouzdra s barvami (školní pomůcky), blahopřání, blahopřání hudební, bloky (papírnické výrobky), brožury, papírové bryndáčky, časopisy, časopisy – komiksy, čínská tuš, desky (papírnické výrobky), psací desky s klipsem na přidržování papíru, desky na dokumenty (šanon, pořadače), dopisní papír, držáky na psací potřeby, figurky (sošky) z papírové hmoty, fólie hliníková na balení potravin, fotografie, stojany na fotografie, zemské glóbusy, grafické reprodukce, grafiky, gumy na mazání, hlína modelovací, houbičky navlhčovací (kancelářské potřeby), hroty psacích per, chrániče prstů (kancelářské potřeby), inkoust v tyčince, inkousty, kalamáře, kalendáře, kalendáře trhací, kancelářské potřeby, kromě nábytku, kancelářské sponky, papírové kapesníky, výrobky z kartónu, spadající do této třídy, karty, katalogy, kelímky papírové na mléčné výrobky, krabice na klobouky z lepenky, knihy, záložky do knih, knížky brožované, knižní zarážky, vzory na kopírování, papírové kornouty, krabice lepenkové nebo papírové, kružítko, křída na psaní, laminovačky (- na dokumenty) pro použití v kanceláři, výrobky z lepenky spadající do této třídy, malířská plátna, malířské stojany, malířské štětce, štětce, štětce na psaní, mapy, zeměpisné mapy, mašle papírové, materiály na pečetění, pomůcky na mazání, sáčky pro mikrovlákné trouby, misky na vodové barvy, materiály na modelování, nálepky (lepící pásky) pro kancelářské použití nebo pro domácnost, napínáčky, násadky na pera, noviny, nože na papír, obálky, obaly (papírnické výrobky), obaly na spisy, obtisky, ocelová pera, opeřadla na ruce pro malíře, ořezávací strojky na tužky, ořezávací na tužky, oznámení rodinných událostí (papírnické výrobky), palety pro malíře, papír, dopisní papír, papír kopírovací (pauzovací), pergamenový papír, papír psací, svítící papír, toaletní papír, papír voskovaný, papír Xuan, papírenské výrobky spadající do této třídy, papírová prostírání, papírové ubrusy, papírové podložky pod sklenice, podložky pod pívni sklenice, papírové ubrusky, pastelky, pouzdra na pasy, pečetě, penály, pera (kancelářské potřeby), pera plnicí, periodika, plakáty, plány, psací podložky, pomůcky učební, kromě přístrojů, pohlednice, poštovní známky, potřeby na psaní, poutače z papíru nebo lepenky, pouzdra na doklady, pouzdra na pera, pouzdra s psacími potřebami, papírové praporky, pravítka, prospekty, příručky, psací podložky, psací soupravy (sada psacích potřeb), publikace, papírové pytlíky jako obaly, razítka, razítka datovací, pouzdra na razítka, razítkovací podušky, ročenky, papírové ručníky, rýsovací nástroje, samolepky, samolepky pro domácnost a pro kancelářské potřeby, sešity, sešíváčky, skicáky, stíratka na tabule, školní potřeby, tabule školní, těžítka, tikety, tiskopisy, tiskové typy, tiskoviny, tužky, tuhy do tužek, držátka na tužky,

patentní tužky, uhly na kreslení, zápisníky, zpěvníky; (35) reklamní, inzertní a propagační činnost, marketing, inzerce poštou, licence na výrobky a služby ostatních (komerční správa), nábor zaměstnanců, pomoc při řízení obchodní činnosti, obchodní nebo podnikatelské informace, obchodní nebo podnikatelský průzkum, organizování výstav (komerčních nebo reklamních), personální poradenství, pořádání veletrhů pro obchodní a reklamní účely, průzkum trhu, průzkum veřejného mínění, zajišťování předplatného telekomunikačních služeb pro ostatní, merchandising, organizační zabezpečování televizního vysílání, předvádění zboží, příprava inzertních sloupků, reklama (propagace), reklama on-line v počítačové síti, aktualizování reklamních materiálů, pronájem reklamních materiálů, zasílání reklamních materiálů zákazníkům, rozšiřování reklamních nebo inzertních materiálů, sekretářské služby, služby v oblasti grafické úpravy pro reklamní účely, styky s veřejností, vydávání reklamních nebo náborových propagačních a inzertních textů, televizní reklama, obchodní vedení uměleckých agentur, zajišťování novinového předplatného (pro předplatitele); (38) telekomunikace, služby umožňující komunikaci jedné osoby s druhou, elektronická pošta, služby elektronických nástěnek (telekomunikační služby), informační kanceláře, vysílání kabelové televize, služby dálkových konferencí, počítačová komunikace, posílání zpráv, poskytování internetových diskusních fór, pronájem přístrojů pro přenos zpráv, pronájem přístupového času ke globálním počítačovým sítím, pronájem zařízení pro přenos informací, přenášení pomocí satelitních družic, přenos zpráv a obrazových informací pomocí počítače, zajišťování telekomunikačních zařízení, telekonference (služby dálkových konferencí), teleshoppingové služby (poskytování televizních kanálů pro teleshoppingové služby), televizní vysílání, digitální vysílání, televizní vysílání programů, televizní vysílání zábavných, vzdělávacích, výchovných, soutěžních, diskusních a informačních pořadů, šíření elektronických časopisů, informací, elektronických periodik, knih v elektronické podobě, audio nebo audiovizuálních děl prostřednictvím informační nebo datové nebo elektronické nebo komunikační nebo telekomunikační nebo počítačové sítě, zejména Internetu, pomocí satelitů a jiné, informační služby na Internetu související s televizním vysíláním, služby na Internetu související s televizním vysíláním, provozování internetového serveru, provozování internetového portálu, zajištění prostoru pro webové stránky, poskytování portálu na Internetu, poskytování on-line platformy pro nahrávání, zpracování, přenos a aktualizaci dat, obrázků, fotografií, 3D aplikací, telexové služby, radiové vysílání, výzvy (služby poskytované rádiem, telefonem nebo jinými elektronickými komunikačními prostředky), zasílání zpráv; (41) dabing, nakladatelství a vydavatelství, ediční činnost, publikační činnost, nahrávání nosičů zvukových nebo obrazově zvukových, služby v oblasti digitálního zpracování obrazu, elektronické publikování (DTP), služby v oblasti estrád, kluba a šíření audiovizuálních děl, zpravodajství, publicistika, televizní zpravodajství, TV produkce, tvorba programů, tvorba a výroba televizních a audiovizuálních programů, obrazové zpravodajství, filmová produkce, jiná než reklamní, filmová studia, filmová tvorba, filmové projekce, pronájem filmových promítaček a jejich příslušenství, půjčování filmů, fotografování, informace o možnostech zábavy, informace o výchově a vzdělávání, poskytování služeb v oblasti karaoke (hudební doprovod písní dle výběru zpěváka), výchovně zábavné klubové služby, kluby zdraví (služby), knihovny (půjčování knih), vydávání knih, koncertní síně, sály, organizování a vedení konference, organizování a vedení kongresu, korespondenční kurzy, provozování muzea, služby nahrávacího studia, nahrávání videopásek, organizování kulturních nebo vzdělávacích výstav, organizace společenských a kulturních akcí, organizace, provozování a provádění her a soutěží i veřejných, provozování kina, organizování plesů, organizování vzdělávacích nebo zábavných soutěží, výstavní činnost v oblasti kultury nebo zábavy nebo výchovy nebo vzdělávání, zábavné parky, plánování a organizování večírků, pořádání soutěží krásy, poskytování on-line elektronických publikací [bez možnosti stažení], pronájem audio nahrávek, pronájem dekorací, pronájem kinematografických filmů, pronájem osvětlovacích zařízení pro divadla nebo televizní studia, pronájem rozhlasových a televizních přijímačů, provozování her on-line (z počítačové sítě), předprodej vstupenek, výroba divadelních nebo jiných představení, půjčování filmů, půjčování přenosných videokamer,

půjčování videokamer, půjčování videopásek, psaní scénářů, pronájem rozhlasových a televizních přijímačů, organizování a vedení seminářů, služby v oblasti grafické úpravy, jiné než pro reklamní účely, studia nahrávací (služby), reportéřské služby, školení, vyučování, výroba rozhlasových a televizních programů, televizní zábava, zveřejňování textů, kromě reklamních, tlumočení posunkové řeči, opatrování titulky, výuka, vzdělávací informace, nahrávání videopásek, stříh videopásků, vydávání elektronických knih a časopisů on-line, vydávání textů, s výjimkou reklamních nebo náborových, výroba videofilmů, pronájem zvukového nahrávacího zařízení, živé představení, organizování živých vystoupení.

(730) **Česká televize**, Kavčí Hory 1, Praha 4 - Kavčí Hory, 14070, CZ

(210) **O-501646**

(220) 06.02.2013

(320) 06.02.2013

(511) 9, 16, 35, 36, 39

(540)



(510) (9) software pro leasingové, pojišťovací a finanční služby, software pro vyhodnocování provozu motorových vozidel, nosiče elektronických záznamů; (16) tiskoviny, brožury, návody k obsluze, papírenské výrobky, výrobky z kartónu, obaly z papíru a umělé hmoty v rámci této třídy, psací podložky, mapy, fotografie; (35) reklama, pomoc při řízení obchodní činnosti, obchodní administrace, nákladové analýzy a statistiky ve vztahu k motorovým vozidlům, záznam, přepis, vypracování, shromažďování a předávání sdělení a záznamů, řízení dopravních vozidlových parků, zejména organizace a administrace vozidlových parků, nákup pronájmů; (36) pojištění, zprostředkování pojištění, finanční služby, nemovitostní služby, leasingové financování nových a použitých vozidel, poradenství v oblasti leasingového financování, poradenství v oblasti nákladů vozidel a financování vozidel, přejímání a provádění plateb včetně automobilových daní, parkovného, poplatků za půjčování a licenčních poplatků za rádio pro druhé, poskytování leasingu vozidel; (39) pronájem vozidel, včetně pronájmu vybavení vozidel bezpečnostními prostředky, zejména varovnými trojúhelníky, balíčky první pomoci, odtahovými lany, varovnými světly a světelnými vestami.

(590) Barevná

(730) **ŠkoFIN s.r.o.**, Pekařská 6, Praha 5, 15500, CZ

(740) FISCHER & PARTNER Intellectual Property s.r.o., Ing. Michael Fischer, Na Hrobci 294/5, Praha 2, 12800

(210) **O-501647**

(220) 06.02.2013

(320) 06.02.2013

(511) 9, 16, 35, 36, 39

(540)



(510) (9) software pro leasingové, pojišťovací a finanční služby, software pro vyhodnocování provozu motorových vozidel, nosiče elektronických záznamů; (16) tiskoviny, brožury, návody k obsluze, papírenské výrobky, výrobky z kartónu, obaly z papíru a umělé hmoty v rámci této třídy, psací podložky, mapy, fotografie; (35) reklama, pomoc při řízení obchodní činnosti, obchodní administrace, nákladové analýzy a statistiky ve vztahu k motorovým vozidlům, záznam, přepis, vypracování, shromažďování a předávání sdělení a záznamů, řízení dopravních vozidlových parků, zejména organizace a administrace vozidlových parků, nákup pronájmů; (36) pojištění, zprostředkování pojištění, finanční služby, nemovitostní služby,

leasingové financování nových a použitých vozidel, poradenství v oblasti leasingového financování, poradenství v oblasti nákladů vozidel a financování vozidel, přejímání a provádění plateb včetně automobilových daní, parkovného, poplatků za půjčování a licenčních poplatků za rádio pro druhé, poskytování leasingu vozidel; (39) pronájem vozidel, včetně pronájmu vybavení vozidel bezpečnostními prostředky, zejména varovnými trojúhelníky, balíčky první pomoci, odtahovými lany, varovnými světly a světelnými vestami.

(730) **ŠkoFIN s.r.o.**, Pekařská 6, Praha 5, 15500, CZ

(740) FISCHER & PARTNER Intellectual Property s.r.o., Ing. Michael Fischer, Na Hrobci 294/5, Praha 2, 12800

(210) **O-501648**

(220) 06.02.2013

(320) 06.02.2013

(511) 9, 16, 35, 36, 39

(540)



(510) (9) software pro leasingové, pojišťovací a finanční služby, software pro vyhodnocování provozu motorových vozidel, nosiče elektronických záznamů; (16) tiskoviny, brožury, návody k obsluze, papírenské výrobky, výrobky z kartónu, obaly z papíru a umělé hmoty v rámci této třídy, psací podložky, mapy, fotografie; (35) reklama, pomoc při řízení obchodní činnosti, obchodní administrace, nákladové analýzy a statistiky ve vztahu k motorovým vozidlům, záznam, přepis, vypracování, shromažďování a předávání sdělení a záznamů, řízení dopravních vozidlových parků, zejména organizace a administrace vozidlových parků, nákup pronájmů; (36) pojištění, zprostředkování pojištění, finanční služby, nemovitostní služby, leasingové financování nových a použitých vozidel, poradenství v oblasti leasingového financování, poradenství v oblasti nákladů vozidel a financování vozidel, přejímání a provádění plateb včetně automobilových daní, parkovného, poplatků za půjčování a licenčních poplatků za rádio pro druhé, poskytování leasingu vozidel; (39) pronájem vozidel, včetně pronájmu vybavení vozidel bezpečnostními prostředky, zejména varovnými trojúhelníky, balíčky první pomoci, odtahovými lany, varovnými světly a světelnými vestami.

(730) **ŠkoFIN s.r.o.**, Pekařská 6, Praha 5, 15500, CZ

(740) FISCHER & PARTNER Intellectual Property s.r.o., Ing. Michael Fischer, Na Hrobci 294/5, Praha 2, 12800

(210) **O-501765**

(220) 11.02.2013

(320) 11.02.2013

(511) 11, 19, 40, 42

(540)

TOPSTONE

(510) (11) umyvadla, vany, sprchové kouty, nádržky na vodu, dřezy, vše z přírodního nebo umělého kamene; (19) přírodní kámen (zejména žula, mramor, vápenec, travertin, pískovec), umělý kámen, drcený kámen, oblázky, polo-zpracovaný kámen, zpracovaný kámen; (40) zpracování kamene; (42) návrh exteriéru a interiéru.

(730) **PIEDRA EMPRESA s.r.o.**, Sicherova 1601/12, Praha 9 - Kyje, 19800, CZ

(740) Mgr. Michaela Chytilová, Budečská 2165/35, Praha 2 - Vinohrady, 12000

(210) **O-501805**

(220) 12.02.2013

(320) 12.02.2013

(511) 5, 29, 30

(540)

Martians

(510) (5) výrobky farmaceutické a parafarmaceutické, vitamíny a minerály a stopové prvky, dietní a nutriční přípravky a léčiva, medicínální sirupy, výtažky z léčivých bylin a kombinované

přípravky vitamínů, minerálů, stopových prvků a bylinných výtažků, potravinové doplňky obohacené vitamíny nebo minerály nebo stopovými prvky, vitamínové přípravky, vitamíny a multivitaminové preparáty, minerály a multiminerálové preparáty, bylinné čaje, léčivé byliny, cukrovinky nebo pastilky nebo tabletky nebo tobolky nebo kapsle nebo žvýkačky s léčivými přísadami, dietetické látky upravené pro lékařské účely, minerální vody a dietetické nápoje upravené pro lékařské účely, dietní potraviny upravené pro lékařské účely, doplňky výživové pro lékařské účely, bílkovinné přípravky nebo potravina pro lékařské účely, balzámy a krémy a masti pro lékařské účely, chemické přípravky pro lékařské účely, léčivé oleje, oleje pro lékařské účely, tuky pro lékařské účely, léčivé soli, tinktury pro lékařské účely, bylinné výtažky nebo sirupy, vitamínová a minerální výživa ve formě koncentrátů, proteinové koncentráty jako výživné přísady k potravinám, droždí pro farmaceutické účely, potravinové doplňky s léčebnými účinky, výživné nebo dietetické přípravky pro lékařské účely pro denní doplnění stravy jako instantní strava nebo samostatná směs, která se skládá hlavně z mléka v prášku nebo ze živočišných nebo zeleninových proteinů, také s přísadkou vitamínů nebo minerálů nebo stopových prvků nebo cukru, potravinové doplňky ne pro lékařské účely a obsahující látky živočišného původu, potravinové doplňky ne pro lékařské účely a obsahující látky rostlinného původu, přípravky zvláštní výživy pro sportovce nebo osoby s vysokým energetickým výdejem (výživový doplněk), výživné přípravky pro denní doplnění stravy, která se skládá hlavně z mléka v prášku nebo ze živočišných nebo zeleninových proteinů, také s přísadkou vitamínů nebo minerálů nebo stopových prvků nebo cukru; (29) protein pro lidskou spotřebu, proteinové výrobky a přípravky pro výživu v rámci této třídy (ne jako doplňky stravy), jedlá želatina, želatinové výrobky a přípravky pro výživu v rámci této třídy (ne pro lékařské účely), tuky jedlé, oleje jedlé, extrakty z chaluh jako výživa, mléko, mléčné výrobky, jogurty, konzervované, sušené, vařené nebo nakládané ovoce nebo zelenina, polévky, vývary, bujóny; (30) cukrovinky, žvýkačky, bonbóny, zmrzliny, pekařské výrobky, cukrářské výrobky, kakao, káva, čaj, čokoláda, nápoje čokoládové, čajové, kakaové nebo kávové, potraviny a pokrmy z obilovin pro lidskou spotřebu, těstoviny, müsli, med, propolis pro lidskou potřebu.

(730) **WALMARK, a.s.**, Oldřichovice 44, Trinec, 73961, CZ

(740) Advokátní a patentová kancelář VYSKOČIL, KROŠLÁK a spol., Dana Lukajová, patentový zástupce, Voršílská 10/130, Praha 1, 11000

(210) **O-501925**

(220) 18.02.2013

(320) 18.02.2013

(511) 16, 35, 38

(540)

MOJE ZELEZNICE

(510) (16) periodické a neperiodické tiskoviny; (35) propagační činnost a reklama, zpracování textů; (38) šíření časopisu elektronickými prostředky, šíření textů elektronickými prostředky.

(730) **Správa železniční dopravní cesty, státní organizace**, Dlážděná 1003/7, Praha 1, 11000, CZ

(210) **O-501926**

(220) 18.02.2013

(320) 18.02.2013

(511) 16, 35, 38

(540)

**MOJE
ZELEZNICE**

(510) (16) periodické a neperiodické tiskoviny; (35) propagační činnost a reklama, zpracování textů; (38) šíření časopisu elektronickými prostředky, šíření textů elektronickými prostředky.

(730) **Správa železniční dopravní cesty, státní organizace**, Dlážděná 1003/7, Praha 1, 11000, CZ

(210) **O-501927**

(220) 18.02.2013

(320) 18.02.2013

(511) 16, 35, 38

(540)

**MODERNÍ
ZELEZNICE**

(510) (16) periodické a neperiodické tiskoviny; (35) propagační činnost a reklama, zpracování textů; (38) šíření časopisu elektronickými prostředky, šíření textů elektronickými prostředky.

(730) **Správa železniční dopravní cesty, státní organizace**, Dlážděná 1003/7, Praha 1, 11000, CZ

(210) **O-502052**

(220) 21.02.2013

(320) 21.02.2013

(511) 1, 2, 4, 6, 9, 12, 13, 35, 37, 40, 41, 42, 43

(540)



(510) (1) chemické výrobky, chemické látky, chemické prostředky a chemické přípravky, zejména pro vědecké, průmyslové a armádní využití, a to včetně látek (plynů a kapalin) klasifikovaných jako oxidující, toxické, karcinogenní, mutagenní, nebezpečné pro životní prostředí a škodlivé pro zdraví, to vše spadající do tř. 1; (2) barvy, nátěry, laky, nátěrové hmoty syntetické, ochranné nátěry, ochranné prostředky proti korozi a proti deteriorizaci dřeva, barviva, vše spadající do tř. 2 a zejména k použití pro zbraně a bojovou techniku; (4) paliva, oleje, mazadla a konzervační přípravky spadající do této třídy, vše zejména k použití pro zbraně a bojovou techniku, hořlavé směsi; (6) obecné kovy a jejich slitiny, plechy, kovové pancíře, kovové trubky, spojovací kovový materiál a kovové rámy, ocelolitiny, železné/ocelové odlitky, svařence konstrukce kovové, zejména konstrukce stavební pro instalaci mobilních nebo stacionárních technologických zařízení s využitím pro vojenskou techniku a bojová vozidla, pro kovové kotle a tělesa, kovové kontejnery, kabely a kovové dráty neelektrické, kovové výrobky zámečnické a klempířské spadající do této třídy, kovové modely a kovové formy pro výrobu odlitků a výkovek; (9) elektrická zařízení, zejména rozvaděče a rozvodné skříně, elektronické a optické přístroje, určené zejména pro zbrojní průmysl, přístroje a zařízení zaměřovací, radiolokační, zabezpečovací, navigační, informační (jako sirény, hlásiče) a vyhledávací, aparáty a přístroje vědecké, námořní, letecké a fotografické, přístroje pro vážení, měření, pro signalizaci, kontrolu a záchranné, výukové přístroje a zařízení, aparáty pro záznam, převod a reprodukci zvuku nebo obrazu, počítače, software a přístroje určené pro zpracování informací v oblasti zbrojního průmyslu, aparáty pro vědecké laboratorní rešerše, aparáty a přístroje určené k převádění příkazů, výuková audiovizuální technika, speciální přístroje audiovizuální pro multimediální učebny, speciální výukové přístroje (trenažéry), simulátory přístrojového vybavení, kontrolní, měřicí a diagnostická zařízení pro motorová vozidla, ochranné prostředky osobní proti prostřelení, nárazům a úrazům, zejména ochranné oděvy, ochranné přilby, ochranné masky, ochranné helmy, ochranné rukavice, ochranné štíty, neprůstřelné vesty; (12) vozidla pro motorovou i nemotorovou přepravu a jejich nástavby, náhradní díly a příslušenství pro tuto techniku zařazené ve tř. 12, speciální vojenská technika (obrněné transportéry)

zařazená ve tř. 12, včetně náhradních dílů spadajících do tř. 12, speciální pásová hasicí vozidla, speciální pásová vyprošťovací vozidla, nástavby (zejména skříňové) na automobilové a pásové podvozky pro ekologické havárie a chemickou očistu, nástavby na pásové podvozky vozidel pro hašení požárů, plavidla včetně obojživelných; (13) střelné zbraně všech ráží, střelivo, munice a střely, zbraňové a muniční systémy, výbušniny, ohňostroje, pouzdra na střelné zbraně a střelivo, schránky na zbraně, tlumiče, zaměřovací zrcadla, hledáčky, zaměřovače, mířidla (nikoliv teleskopická) a jiné optické doplňky pro zbraně, motorizované zbraně (tanky, bojová vozidla), odpalovací zařízení (raketometry), rampy palebné; (35) dovoz a vývoz zboží, zahraniční obchod vojenským materiálem, obchodní služby s výrobky zařazenými ve tř. 1, 2, 4, 6, 9, 12, 13, poradenství v obchodní činnosti, kanceláře dovozní a vývozní, obchodní a podnikatelský průzkum, pomoc při řízení obchodní činnosti, posuzování efektivnosti provozu a racionalizace práce, reklamní činnost a marketing; (37) opravy, servis a úpravy zbraní, zbraňových systémů, munice a střeliva, opravy a servis motorových vozidel a ostatních dopravních prostředků, opravy, servis, úpravy a modernizace speciální vojenské techniky, zejména pro mechanizované vojsko, dělostřelectvo, chemické vojsko, ženijní vojsko, protiletadlové vojsko, instalace, opravy a revize tlakových zařízení, opravy, údržba, instalace, servis a revize elektrických a elektronických zařízení, montáž a opravy měřidel; (40) mechanické zpracování a úprava kovových materiálů a plastických hmot, kovoobráběčství, nástrojářství, strojní zámečnictví, likvidace munice všeho druhu, likvidace a zkušební delaborace neznámé munice, výbušnin a výbušných předmětů, znehodnocování speciální vojenské techniky, včetně zbraní a střeliva k této technice, truhlářství (zakázková výroba), povrchové úpravy a svařování kovů, zámečnické práce na zakázku, zpracování kovů laserem, zpracování kovů a kovových plechů tvářením, obráběním, řezáním, zušlechťováním, ohýbáním, dekontaminace nebezpečných látek; (41) výuková, školicí a výcviková činnost, zejména pro speciální obory v oblasti armády, policie a civilní obrany, školení a výcvik chemických specialistů pro podmínky při použití chemických a radioaktivních látek, pořádání odborných kursů, školení, seminářů a jiných vzdělávacích akcí, včetně zajišťování lektorské činnosti, výuka a výcvik ve střelbě zbraní, střelecké kurzy, organizování střeleckých soutěží, provozování střelnice; (42) výzkum, vývoj a projektování speciální vojenské techniky, materiálů, výzbroje a výstroje pro využití v armádě a při zajišťování civilní obrany obyvatelstva, zejména pro mechanizované vojsko, dělostřelectvo, chemické vojsko, ženijní vojsko, protiletadlové vojsko, technická pomoc vojskům, zejména v oblasti projektování střelnic, poskytování softwarových služeb, výzkum a vývoj software, zejména pro použití v armádě při zajišťování obrany a bezpečnosti státu, při tvorbě algoritmů pro vyhodnocování signálů v systémech radioelektronického pasivního průzkumu a elektronického boje, při tvorbě koncepcí a řešení pasivních stacionárních mobilních i leteckých radioelektronických zařízení, rešerše vědecké a průmyslové, výzkum, vývoj, projektování a návrhy modernizace zbraní, zbraňových systémů, munice, řízených střel, raket, průzkumných prostředků, systémů řízení palby a dílenských prostředků, technické řešení konstrukce funkčních vzorů a prototypů zbraní, zkušební a verifikační činnost v oblasti výzbroje (technické zkušební), služby technické zkušební ručních zbraní a ochranných prostředků, služby technické zkušební munice, kalibrační služby a úřední měření, služby metrologické laboratoře, zpracování návrhů a novelizací norem technické a licenční dokumentace a předpisů a normativně technické dokumentace pro vojenské účely, výzkumné činnosti v oblasti vnější a vnitřní balistiky střelby, vč. zpracování tabulek střelby a výzkum pomůcek pro řízení palby, provádění revizí ohrožených prostorů střelnic (technická inspekce), výzkum a vývoj v oblasti detekce a identifikace bojových chemických látek, zajišťování sběru zorků materiálů (zejména kontaminovaných) a provádění jejich analýzy a verifikace (technická kontrola), provádění radiačního a chemického průzkumu, zajišťování speciální dozimetrie a protiradiační ochrany, radiačního a chemického průzkumu, metod zaměřování, detekce a softwarové zpracování elektromagnetických signálů v rádiové a radiolokační oblasti spektra, výzkum, vývoj a projekce v oblasti maskování vojenské techniky, objektů a bojové činnosti vojsk před nepřátelským pozorováním a naváděcími systémy

zbraní s koncovým navedením, vytváření klamavých cílů (softwarové simulace), projektová činnost v oblasti zavádění softwarových aplikací informačních bezpečnostních technologií do výzkumu, vývoj a zkoušení pasivních systémů a prostředků elektronického boje, provádění analýz (zejména materiálových) pro identifikaci příčin havárií prostředků ochrany proti zbraním hromadného ničení, pasivních systémů a prostředků elektronického boje, pozemní i letecké techniky z důvodů selhání materiálů, výzkum a vývoj v oblasti speciálních nátěrových systémů pro ochranu vojenské techniky proti pozorování ve viditelné, infračervené a mikrovlnné oblasti elektromagnetického spektra, proti pronikání bojových chemických látek, proti působení dekontaminačních roztoků a vlivů vnějšího korozního prostředí, poradenská činnost a vypracovávání prognostických studií, odborných posudků a expertiz ve výše uvedených oblastech tř. 42; (43) poskytování dočasného ubytování, stravovací služby, hostinská činnost.

(730) **Vojenský výzkumný ústav, s.p.**, Veslařská 230, Brno, 63700, CZ

(740) Ing. Petr Soukup, Vídeňská 8, Olomouc, 77200

(210) **O-502061**

(220) 21.02.2013

(320) 21.02.2013

(511) 5, 30, 40

(540)

(510) (5) potraviny biologické, dietetické, posilující, obohacené vitamíny, dietetické nutriční doplňky, pečivo pro děti a nemocné, vše výhradně pro léčebné účely, bezpečné pečivo a bezpečné potraviny k léčebným účelům, pečivo pro zvláštní výživu k léčebným účelům; (30) med, výrobky z medu, koření, přírodní vlákniny, výrobky ze sóji, mlynářské, těstářské, pekařské a cukrářské výrobky, výrobky obsahující obiloviny a směsi z nich, výrobky z mouky, kukuřice, výrobky expandované, extrudované, čokoláda a výrobky z ní, pochutiny a pokruty na bázi obilovin, jemné a trvanlivé pečivo, chléb všeho druhu, mouka, sladové prášky a polevy, dorty, cukrovinky, zmrzliny, pizzy; (40) těstářská, pekařská a cukrářská činnost a zpracování jejich výrobků, zmrazování potravin, provozování pekařství a cukráren - výroba (zpracování).

(730) **Nozarová Denisa, J.** Hory 671, Kladno, 27201, CZ

(740) PROPATENT, Ing. Vlasta Sedláčková, Ke Kateřinkám 1393, Praha 4, 14900

(210) **O-502177**

(220) 26.02.2013

(320) 26.02.2013

(511) 20, 35, 37, 42

(540)

LEVNÉ KUCHYNĚ NA MÍRU, CO NEJSOU JAKO Z PAPIRU



(510) (20) nábytek pro bytové, podnikatelské a společenské účely, zejména nábytek do kuchyní z přírodních i umělých materiálů, nábytek kovový, dřevěný, plastový, skleněný, sektorový nábytek, kuchyně, kuchyňské linky, stolní desky, jídelní stoly, servírovací stoly, police, lavice, truhlářské umělecké výrobky, policové systémy, příborníky, podstavce, regály, skříně i na míru pro vestavěné spotřebiče, zejména lednice, mrazáky, trouby, rohové skříně, skříně, skříňky, komody, skříňky pod dřez, nástěnné skříňky vertikální a horizontální, rohové skříňky, skříňky pro digestoře a mikrovlnné trouby, spížíky (nekovové skříňky na jídlo), skříně pro úschovu jídla, nekovové nábytkové stojany, stoličky, stolky, židle, zásuvky, nábytkové nekovové římsy, dvířka k nábytku, zejména dřevěná, plastová, skleněná; (35) poskytování informací, informačních produktů a multimediálních informací k obchodním a podnikatelským účelům, uspořádání a řízení obchodních informací ze vzdálených zdrojů, zejména prostřednictvím elektronických komunikačních sítí, on-line inzerece a reklama, prezentace uživatelů v počítačové síti Internet, obchodní, propagační a inzertní využití sítí Internet v oblasti

vyhledávacích služeb a e-businessu, vydávání a rozšiřování reklamních a/nebo propagačních a inzertních a marketingových materiálů, obchodní průzkum a analýza trhu, marketing, organizace a pořádání reklamních a obchodních předváděcích akcí výrobků a služeb, včetně organizování a vedení výstav k obchodním, komerčním nebo reklamním účelům a jejich doprovodných akcí v rámci této třídy, zejména komerčních předváděcích akcí, poradenská, zprostředkovatelská, konzultační a poradenská činnost v oblasti obchodu a citovaných a dále uvedených služeb, obchodní reklama, propagace, inzerce a poskytování obchodních informací prostřednictvím všech druhů médií, vydávání a šíření reklamních materiálů, pomoc při řízení obchodní činnosti, zprostředkovatelská a obstaravatelská činnost v oblasti obchodu s uvedenými výrobky a službami, dodavatelské služby pro třetí osoby; (37) řemeslné truhlářské a montážní práce nábytku a interiérů bytových, podnikatelských a společenských prostor, zprostředkování truhlářských prací, stavební a montážní realizace interiérů budov, rodinných domů, bytů, kanceláří, úřadů a institucí, montáž, instalace, údržba a servis kuchyňských sestav, kuchyňských zařízení a náhradních dílů k nim, poskytování informací a poradenská a konzultační činnost v uvedených oblastech spadající do této třídy, montáž, demontáž, opravy, informace o opravách; (42) design nábytku, projektování a projektové studie, projekty, návrhy a řešení interiérů, interiérová tvorba, poradenství v oblasti projekčních návrhů, interiérová výzdoba, kontrola kvality, tvorba a správa počítačových programů pro navrhování kuchyňských sestav a interiérů, tvorba softwaru.

(730) **KUCHYNĚ - SMART s.r.o.**, Na Petřinách 1945/55, Praha 6, 16200, CZ

(740) JUDr. Aleš Zábrš, Na Beránce 2, Praha 6, 16000

(210) **O-502181**

(220) 26.02.2013

(320) 26.02.2013

(511) 1, 31, 44

(540)

**travní směs
obnova**

(510) (1) hnojiva pro půdu, substráty, zemina pro pěstování, chemické přípravky pro zkvalitnění půdy, půda - humus, přípravky pro hnojení, rašelina (hnojivo), mořidla na ochranu semen, vzácné zeminy; (31) osivo, semena rostlin, rostliny a přírodní květiny, travní směsi, travní osiva, travní semena; (44) služby týkající se pěstování rostlin, zejména zahrádkářství - zakládání a údržba trávníků, zahradnické služby, rostlinné školky (zahradnické služby), poradenství v oblasti zahradnictví a pěstitelství.

(730) **AROS - osiva s.r.o.**, Kubišova 1265/8, Praha 8, 18200, CZ

(740) Rott, Růžička & Guttman Patentové, známkové a advokátní kanceláře, JUDr. Vladimír Rott, Vinohradská 37, Praha 2, 12000

(210) **O-502313**

(220) 01.03.2013

(320) 01.03.2013

(511) 35, 36, 41

(540)

MATRAS & MATRAS
reality

(510) (35) dražby, studie a průzkum trhu, marketing, konzultační a poradenská činnost v oblasti obchodu, reklama, propagace, inzerce a poskytování obchodních a ekonomických informací prostřednictvím všech druhů médií, marketing; (36) zprostředkovatelská činnost při obchodování s nemovitostmi, zejména koupě, prodej, pronájem, činnost realitní kanceláře, finanční odhady a oceňování, finanční poradenství realitní kanceláře pro nájem a pronájem nemovitostí, reality správa,

správa budov, správa majetku, správa nemovitého majetku, investice, zprostředkovatelské služby v oblasti nemovitostí, správce a odhadců nemovitostí, zprostředkování úvěrů, stavební hypotéky, stavební spoření; (41) pořádání odborných kurzů, školení a jiných vzdělávacích akcí včetně lektorské činnosti.

(590) Barevná

(730) **Matras & Matras reality, s.r.o.**, Palackého třída 910/121, Brno, 61200, CZ

(210) **O-502317**

(220) 01.03.2013

(320) 01.03.2013

(511) 8, 16, 35

(540)

ARANO

(510) (8) nářadí ruční - nože, řezáky, čepele, nůžky; (16) nářadí ruční - nože, řezáky, čepele, nůžky - v rámci této třídy; (35) nákup a prodej zboží, maloobchod a velkoobchod, zprostředkování obchodu, to vše s výrobky uvedenými ve tř. 8 a 16.

(590) Barevná

(730) **Ing. Tomáš Svitek**, Poznaňská 442/19, Praha 8, 18100, CZ

(210) **O-502370**

(220) 05.03.2013

(320) 05.03.2013

(511) 35, 38, 41

(540)



(510) (35) prezentace výrobků v komunikačních médiích pro účely maloobchodu, marketing, organizování módních přehlídek pro reklamní účely, obchodní reklama (pro třetí osoby), organizování výstav (komerčních nebo reklamních), produkce (výroba) reklamních filmů, pronájem reklamní doby v komunikačních médiích, pronájem reklamních materiálů, pronájem reklamních ploch, předvádění (služby modelek) pro reklamní účely a podporu prodeje, psaní reklamních textů, reklama, reklama (propagace), reklama on-line v počítačové síti, reklamní agentury, pronájem reklamních materiálů, zaslání reklamních materiálů zákazníkům, aktualizování reklamních materiálů, rozšiřování reklamních materiálů (letáky, prospekty, tisky, vzorky) zákazníkům, rozšiřování inzertních materiálů, pronájem reklamní plochy, vydávání, zveřejňování, oznámení, vyhlášení, publikování reklamních textů, rozhlasová reklama, služby v oblasti grafické úpravy pro reklamní účely, styky s veřejností, televizní reklama, vedení uměleckých agentur, pořádání veletrhů pro obchodní a reklamní účely, venkovní reklama, vydávání sponzorů, vylepování plakátů; (38) agentury tiskové, bezdrátové vysílání, posílání zpráv, poskytování internetových diskusních fór, poskytování on-line fór, přenos digitálních souborů, přenos zpráv a obrázků pomocí počítačů, přenos zpráv a obrazových informací pomocí počítače, rozhlasové vysílání, televizní vysílání, tiskové agentury, rádiové vysílání, vysílání kabelové televize, výzvy (služby poskytované rádiem, telefonem nebo jinými elektronickými komunikačními prostředky), zaslání zpráv; (41) umělecké módní agentury, dabing, diskotéky (služby), elektronické publikování (DTP), služby v oblasti estrády, filmová produkce, jiná než reklamní, filmová studia, filmové projekce, pronájem filmových promítaček a jejich příslušenství, fotografování, hudební produkce, informace o možnostech rozptýlení, informace o možnostech zábavy, poskytování služeb karaoke (hudební doprovod písní dle výběru zpěváka), výchovně-zábavné klubové služby, organizování módních přehlídek pro zábavu, služby nahrávacího studia,

nahrávání videopásek, noční kluby, obrazové zpravodajství, organizace a pořádání koncertů, organizování kulturních nebo vzdělávacích výstav, organizování plesů, organizování soutěží (vzdělávacích nebo zábavných), organizování sportovních soutěží, zábavné parky, plánování a organizování večírků, pořádání soutěží krásy, poskytování on-line elektronických publikací (bez možnosti stažení), prázdninové tábory (zábavné služby), pronájem audio nahrávek, pronajímání osvětlovacích zařízení pro divadla nebo televizní studia, provozování her on-line (z počítačové sítě), organizování představení (manažerské služby), výroba divadelních nebo jiných představení, psaní scénářů, psaní textů (jiných než reklamních), půjčování audio zařízení, reportéřské služby, rozhlasová zábava, výroba rozhlasových a televizních programů, pronájem rozhlasových a televizních přijímačů, organizování a vedení seminářů, služby skládání hudby, služby diskžokejů, služby v oblasti grafické úpravy, jiné než pro reklamní účely, služby v oblasti prodeje vstupenek (zábava), střih videopásků, televizní zábava, zveřejňování textů kromě reklamních, opatřování titulků, výroba videofilmů, vydávání elektronických knih a časopisů on-line, vydávání knih, vydávání textů, s výjimkou reklamních nebo náborových, výroba videofilmů, zábava (služby), zábava, pobavení, zpravodajské služby, pronájem zvukového nahrávacího zařízení, živé představení, organizování živých vystoupení.

(730) **Gabriela Štefanková, M. Majerová 1748, Sokolov, 35601, CZ**

(210) **O-502631**

(220) 14.03.2013

(320) 14.03.2013

(511) 35, 38, 41

(540)

Sejdeme se na Cibulce

(510) (35) reklamní, inzertní a propagační činnost, marketing, pronájem informačních míst v rámci této třídy, činnost reklamní agentury, zprostředkování v obchodních vztazích, merchandising, franchising, automatizované zpracování dat, služby, které zahrnují záznam, přepis, vypracování, kompilaci, přenášeni nebo systematickosti písemných či datových či elektronických sdělení a záznamů, jakož i využívání nebo kompilaci matematických a statistických údajů, organizační zabezpečování televizního vysílání, podporování a intenzifikace obchodních služeb založené na zvýhodňování klíčových spolupracovníků a klientů, poskytování věrnostních a bonusových systémů, jako například poskytování slev a odměn, přednostní a nadstandardní poskytování služeb, vše zejména v prodeji výrobků zařazených ve tř. 1-34, výstavy komerční nebo reklamní nebo propagační, předvádění zboží prostřednictvím Internetu nebo katalogu nebo výstav za účelem reklamy a/nebo prodeje, přeskupování a shromažďování (kromě dopravy) různých výrobků pro třetí osoby za účelem umožnit spotřebiteli pohodlně vybrat a prohlížet a kupovat (kromě přepravy) prostřednictvím katalogu a/nebo Internetu a/nebo zásilkového prodeje, zásilkový prodej zboží, maloobchodní prodej výrobků zařazených ve tř. 1-34; (38) telekomunikace, služby umožňující komunikaci jedné osoby s druhou, televizní vysílání, rozhlasové vysílání, digitální vysílání, televizní vysílání programů, televizní vysílání zábavných, vzdělávacích, výchovných, soutěžních, diskusních a informačních pořadů, telematika, šíření, výměna nebo získávání zpráv a informací, šíření elektronických časopisů, informací, elektronických periodik, knih v elektronické podobě, audio nebo audiovizuálních děl prostřednictvím informační nebo datové nebo elektronické nebo komunikační nebo telekomunikační nebo počítačové sítě, zejména Internetu, pomoci satelitů a jinými sítěmi, informační služby na Internetu související s televizním vysíláním, služby na Internetu související s televizním vysíláním, komunikace, poradenská činnost v oblasti sdělovacích prostředků, telekomunikací, informační služby v oblasti telekomunikací, informační kancelář, poskytování informačních služeb prostřednictvím počítačů, pronájem komunikačních míst; (41) nakladatelství a vydavatelství, ediční činnost, publikační činnost, nahrávání nosičů zvukových nebo obrazově zvukových, půjčování nahraných zvukových a zvukově obrazových záznamů, tvorba a šíření audiovizuálních děl, zpravodajství, publicistika, televizní zpravodajství, rozhlasové zpravodajství, obrazové zpravodajství, TV produkce, filmová produkce, televizní výroba programů, tvorba programů, tvorba a výroba televizních a audiovizuálních programů, agenturní

činnost v oblasti kultury, zprostředkování v oblasti kultury, výchovy, zábavy a sportu, výchovná, vzdělávací, soutěžní a zábavní činnost, výroba a organizování zábavných nebo kulturních nebo vzdělávacích představení, organizace společenských a kulturních akcí, organizace, provozování a provádění her a soutěží i veřejných, výstavní činnost v oblasti kultury nebo zábavy nebo výchovy nebo vzdělávání, poskytování on-line audiovizuálních děl bez možnosti stažení, půjčování knih, tiskovin, pronájem a půjčování audiopřístrojů, videopřístrojů, videorekordérů, videokamer, fotoaparátů, promítaček, rozhlasových a televizních přijímačů, filmů, kulturních a vzdělávacích potřeb a přístrojů, půjčování a pronájem obrazů, dekorací.

(730) **Barrandov Televizní studio a.s., Kříženeckého nám. 322, Praha 5, 15200, CZ**

(210) **O-502716**

(220) 18.03.2013

(320) 18.03.2013

(511) 16, 35, 41

(540)

Vyhraj ranec

(510) (16) papír, lepenka a výrobky z těchto materiálů, reklamní, propagační a užitkové výrobky z papíru určené pro propagaci vlastní společnosti, periodické i neperiodické publikace, informační, reklamní a propagační materiály určené pro propagaci vlastní společnosti, tiskárenské a kartonážní výrobky, data a databáze na papírových nosičích, psací potřeby, kalendáře, diáře, školní potřeby, losy, sázenky, sázkové tikety, vstupenky; (35) reklamní, inzertní a propagační činnost směřující k propagaci vlastní společnosti nebo kulturních a sportovních akcí, vyhledávání sponzorů, prodej reklamních a upomínkových předmětů, obchodní činnost v oblasti sázkových her, kurzových a jiných sázek a loterií; (41) organizování a pořádání loterií, provozování loterií, heren, rulet a kasin, organizování, provozování a pořádání sázkových her, výherních loterií, tombol, soutěží, provozování výherních i nevýherních hracích zařízení, služby vztahující se k hrám, sázení, hazardním hrám (včetně hazardních her na dálku), loteriím, kasinům a ruletám, projekce sportovních přenosů, organizování sportovních sázek a číselných loterií, prodej losů a příjem sázek ve smluvně závazných sběrných právnických a fyzických osob a ve sběrných zřízených společnostech, pořádání a organizování kulturních, sportovních a společenských událostí, předprodej a prodej vstupenek, organizování a pořádání vzdělávacích akcí, provozování sportovních zařízení.

(730) **SAZKA, sázková kancelář a.s., K Žižkovu 851, Praha 9, 19093, CZ**

(740) Halaxová & Halaxová Tetrapat, Mgr. Eva Halaxová, Jinonická 80, Praha 5, 15800

(210) **O-502762**

(220) 19.03.2013

(320) 19.03.2013

(511) 6, 8, 13, 14, 16, 19, 20, 21, 27, 28, 35, 36, 41

(540)



(510) (6) obecné kovy v surovém a polozpracovaném stavu a jejich slitiny, sochy, figurky a umělecké předměty z obecných kovů; (8) sečné a bodné zbraně, historické zbraně patřící do této třídy, nářadí s ručním pohonem a bez pohonu, kladiva, dláta, nože, vidličky, lžice; (13) střelné zbraně, historické zbraně patřící do této třídy; (14) drahé kovy a jejich slitiny a předměty z těchto hmot nebo z plátovaných /dublovaných/ kovů, šperky, drahokamy, drahé kameny, hodinářské výrobky a jiná chronometrická zařízení, sochy, figurky a umělecké předměty z drahých kovů; (16) umělecké předměty z papíru, obrazy, grafiky, plakáty, mapy, modely, fotografie, knihy, tiskoviny; (19) sochy, figurky a umělecké předměty z kamene, betonu a mramoru; (20) sochy, figurky a umělecké předměty ze dřeva, kostí, korkoviny, rohoviny, kostic, želvoviny, jantaru, perleti, vosku, sádry nebo

umělých hmot, nábytek; (21) sochy, figurky a umělecké předměty z porcelánu, pálené hlíny, kameniny, terakoty nebo skla, náčiní pro domácnost a kuchyň; (27) umělecké a starožitné gobelíny a koberce, rohože, rohožky, linolea a jiné podlahové krytiny; (28) šermířské zbraně, luky na lukostřelbu, historické zbraně patřící do této třídy; (35) organizace výstav komerčních a reklamních, dražeb a aukcí, obchod s uměleckými předměty, zprostředkovatelská činnost v oblasti nákupu a prodeje starožitností, kulturních památek, předmětů kulturní hodnoty, organizování komerčních a reklamních výstav a veletrhů v oblasti umění a starožitností; (36) oceňování numismatických sbírek, oceňování starožitností, uměleckých děl, provozování zastavárny, znalecké posudky v oblasti umění a starožitností; (41) organizování prezentací umění veřejnosti, kulturní aktivity, poradenská a konzultační činnost v oblasti umění a starožitností, organizování kulturních nebo vzdělávacích výstav, pořádání seminářů v oblasti umění a starožitností, ediční a publikační činnost v oblasti umění a starožitností, vydávání informačních materiálů, publikací a jiných titulů i v elektronické podobě.

(730) **HISTORIC PRAHA s.r.o.**, Václavské náměstí 785/28, Praha 1, 11000, CZ

(740) PROPATENT, Markéta Shubik, Pod Pekařkou 107/1, Praha 4, 14700

(210) **O-502793**

(220) 20.03.2013

(320) 20.03.2013

(511) 5

(540)

RADEPUR

(510) (5) farmaceutické a veterinářské výrobky, dietní potraviny a dietetické přípravky pro léčebné nebo veterinární účely, potravní doplňky pro lidskou potřebu a pro zvířata.

(730) **Wotania s.r.o.**, Měšická 324, Mratín, 25063, CZ

(210) **O-502794**

(220) 20.03.2013

(320) 20.03.2013

(511) 5

(540)

JODONAL

(510) (5) farmaceutické a veterinářské výrobky, dietní potraviny a dietetické přípravky pro léčebné nebo veterinární účely, potravní doplňky pro lidskou potřebu a pro zvířata, dezinfekční přípravky.

(730) **Wotania s.r.o.**, Měšická 324, Mratín, 25063, CZ

(210) **O-502795**

(220) 20.03.2013

(320) 20.03.2013

(511) 5

(540)

MUTHESA

(510) (5) farmaceutické a veterinářské výrobky, dietní potraviny a dietetické přípravky pro léčebné nebo veterinární účely, potravní doplňky pro lidskou potřebu a pro zvířata.

(730) **Wotania s.r.o.**, Měšická 324, Mratín, 25063, CZ

(210) **O-502796**

(220) 20.03.2013

(320) 20.03.2013

(511) 5

(540)

PROPERISTOL

(510) (5) farmaceutické a veterinářské výrobky, dietní potraviny a dietetické přípravky pro léčebné nebo veterinární účely, potravní doplňky pro lidskou potřebu a pro zvířata.

(730) **Wotania s.r.o.**, Měšická 324, Mratín, 25063, CZ

(210) **O-502797**

(220) 20.03.2013

(320) 20.03.2013

(511) 5

(540)

LIPOSTABIL

(510) (5) farmaceutické a veterinářské výrobky, dietní potraviny a dietetické přípravky pro léčebné nebo veterinární účely, potravní doplňky pro lidskou potřebu a pro zvířata.

(730) **Wotania s.r.o.**, Měšická 324, Mratín, 25063, CZ

(210) **O-502838**

(220) 21.03.2013

(320) 21.03.2013

(511) 29, 30, 32, 41, 43, 44

(540)

KLUB JOSEFA ZEZULKY

(510) (29) mléčné koktejly, mléčné výrobky, nakládaná zelenina, občerstvení na bázi ovoce, ovocné saláty, zeleninové saláty, tofu, tvaroh, zelenina (konzervovaná), zelenina (sušená), zelenina (vařená), zelenina v pikantním nálevu, zeleninové polévky, zeleninové šťávy na vaření; (30) arašídové cukrovinky, aromatické přípravky do potravin, bonbóny, bylinky zahradní konzervované (koření), cereální tyčinky, cukroví, cukrovinky, čaj, nápoje na bázi čaje, čokoláda, čokoládové nápoje, dorty, housky, chléb, kakaové nápoje, kávové náhražky, kávové nápoje, kečup, keksy, koláče s náplní, koření, lupínky, vločky (obilné), výrobky z mouky, nudle, občerstvení na bázi cereálií, občerstvení na bázi rýže, oplatky, palačinky, pečivo jemné, pizzy, zálivky na saláty, sendviče, suchary, sušenky, rajčatová šťáva, těstoviny, výrobky z obilnin, zákusky, koláče, zmrzlina, sladké žemle; (32) nápoje s aloe vera nealkoholické, nápoje nealkoholické, aperitivy nealkoholické, citrónády, hroznový mošt nekvašený, jablečný mošt nealkoholický, koktejly nealkoholické, minerální vody (nápoje), mixované ovocné nebo zeleninové nápoje, mošty, nealkoholické nápoje, nealkoholické výtažky z ovoce, nektar ovocný nealkoholický, ovocné šťávy, nealkoholické nápoje z ovocných šťáv, nealkoholické ovocné výtažky, rajčatová šťáva (nápoj), sirupy pro výrobu nápojů, ovocné šťávy, zeleninové šťávy (nápoje); (41) dálkové studium, divadelní představení, elektronické publikování, filmová produkce, jiná než reklamní, filmová studia, filmové projekce, fotografování, hudební produkce, informace o výchově a vzdělávání, klubové služby (výchovně zábavné klubové služby), kluby zdraví (služby), knihovny (půjčovny knih), vydávání knih, kolokvium (organizování a vedení), koncertní síně, sály, konference (organizování a vedení konferencí), kongresy (organizování a vedení), korespondenční kurzy, obrazové zpravodajství, organizace a pořádání koncertů, organizování a vedení seminářů, organizování kulturních nebo vzdělávacích výstav, poskytování on-line elektronických publikací, představení (výroba divadelních nebo jiných představení), psaní textů (jiných než reklamních), půjčování filmů, rozhlasové a televizní programy (výroba rozhlasových a televizních programů), skládání hudby, studia nahrávací, symposia (organizování a vedení), školení, vyučování, vzdělávání, vydávání elektronických knih a časopisů on-line, vydávání textů, s výjimkou reklamních nebo náborových, výchova náboženská, vzdělávací informace, živé představení; (43) automaty (rychlé občerstvení), bufety, hotelové služby, jídelny a závodní jídelny, kavárny, penziony, poskytování přechodného ubytování, restaurace, samoobslužné restaurace, ubytovací služby; (44) aromaterapeutické služby, fyzikální terapie, fyzioterapie, kliniky nebo sanatoria (soukromé), lázeňské služby, léčení stromů, lékařské služby, masáže, nemocnice, salóny krásy, sanatoria, zotavovny, služby v oblasti alternativní medicíny, telemedicinské služby, terapeutické služby, zdravotní péče, zdravotní poradenství, zdravotnická střediska.

(730) **Pfeiffer Tomáš**, Soukenická 21, Praha 1, 11000, CZ

(210) **O-502867**

(220) 21.03.2013

(320) 21.03.2013

(511) 16, 35, 36, 37, 38, 39, 41, 42

(540)

EKOCITY

(510) (16) brožury, časopisy (periodika), desky na dokumenty (šanonny, pořadače), dopisní papír, etikety, kromě textilních, formuláře, fotografie, grafické reprodukce, grafické znaky (pro kopírování), grafiky, kalendáře, kancelářské potřeby, kromě nábytku,

katalogy, knihy, letáky, lístky, makety (architektonické -), manuály, noviny, obálky (papírnické výrobky), obaly na spisy, oběžníky, obtisky, papír, papír dopisní, papírenské výrobky, papírové archy, pera (kancelářské potřeby), periodika, plakáty, plány, pohlednice, poutače z papíru nebo z lepenky, praporečky (papírové -), prospekty, příručky, psací potřeby, publikace, ročenky, samolepky (papírnické výrobky), štítky (papírové nálepky), tabule reklamní z papíru nebo lepenky, tikety, tiskopisy, tiskoviny, tištěné publikace, vlajky (papírové -), výrobky papírenské, zápisníky (notesy); (35) administrativní zpracování nákupních objednávek, aktualizování reklamních materiálů, analýzy nákladů, hospodářské (ekonomické) prognózy, informace (obchodní nebo podnikatelské -), inzerce poštou, komerční informace a rady pro spotřebitele (spotřebitelská poradna), komerční informační kanceláře, komunikační média (prezentace výrobků v komunikačních médiích) pro účely maloobchodu, kopírování nebo rozmnožování (reprodukce) dokumentů, dokladů apod., marketing, marketingové studie, nábor zaměstnanců, nákupní ceny, velkoobchodní ceny (analýzy -), obchodní a průmyslové podniky (pomoc při řízení -), obchodní management a podnikové poradenství, obchodní nebo podnikatelské informace, obchodní nebo podnikatelské informace (poskytování -), obchodní nebo podnikatelský průzkum, obchodní reklama (pro třetí osoby -), organizování výstav (komerčních nebo reklamních), podnikání (oceňování a odhady v oblasti -), pomoc při řízení obchodní činnosti, poradenství (odborné obchodní -), poradenství při vedení podniků, pořádání veletrhu pro obchodní a reklamní účely, prodej po telefonu (telemarketing), pronájem reklamních materiálů, pronájem reklamních ploch, průzkum trhu, průzkum veřejného mínění, předvádění zboží, příprava inzertních sloupků, psaní reklamních textů, reklama, reklama (propagace), reklama on-line v počítačové síti, reklamní materiály (zasílání zákazníkům -), reklamní texty (vydávání, zveřejňování, oznámení, vyhlášení, publikování -), rozhlasová reklama, rozšiřování reklamních materiálů zákazníkům (letáky, prospekty, tisky, vzorky), rozšiřování reklamních nebo inzertních materiálů, řízení (poradenské služby obchodní nebo podnikatelské), řízení průmyslových nebo obchodních podniků, sestavování statistiky, služby (telefonní vzkazy, dotazy), služby v oblasti grafické úpravy pro reklamní účely, služby v oblasti srovnávání cen, služby, poradenství v obchodní činnosti, styky s veřejností, subdodavatelské služby (obchodní pomoc), systemizace informací do počítačových databází, televizní reklama, texty (zpracování -), vedení kartoték v počítači, venkovní reklama, vydávání reklamních nebo náborových, propagačních a inzertních textů, vylepování plakátů, výstřížková služba na zprávy; (36) finanční analýzy, finanční informace, finanční odhady a oceňování (pojišťovnictví, bankovníctví, nemovitosti), finanční sponzorování, nájemní, činžovní domy (vedení -), nemovitosti (obchodování s -), nemovitosti zprostředkování -, nemovitosti (oceňování a odhady -), pronájem bytů, pronájem nájemních, činžovních domů, pronájem nemovitostí, pronajímání kanceláří (nemovitostí), realitní činnost, realitní kanceláře, správa, správa majetku, správa nemovitostí, ubytovací kanceláře (byty, místnosti), vybírání nájemného; (37) demolice budov, informace o opravách, konzultace ve stavebnictví, provádění staveb včetně jejich změn a oprav, udržovacích prací na nich a jejich odstraňování, reklamní tabule (malování nebo opravy -), stavební dozor, stavební informace, stavebnictví, stavitelství; (38) elektronická pošta, informační kanceláře, mobilní telefony (komunikace -), počítačová komunikace, posílání zpráv, poskytování internetových diskusních fór, poskytování on-line fór, poskytování přístupu k databázím, pošta (elektronická -), přenos faxem, přenos zpráv a obrázků pomocí počítačů, přenos zpráv a obrazových informací pomocí počítače, rozhlasové vysílání, telefonické služby, telefony (komunikace pomocí -), televizní vysílání, vysílání (rádiové -), vysílání kabelové televize; (39) pronájem garáží, pronájem parkovacích ploch, skladování, skladování elektronicky uložených dat nebo dokumentů, ukládání (fyzické) elektronicky uložených dat nebo dokumentů; (41) elektronické publikování (DTP), organizování a vedení konferencí, organizování a vedení kongresů, organizování a vedení sympozií, poskytování on-line elektronických publikací (bez možnosti stažení), texty (psaní textů) jiné než reklamní, texty (zveřejňování -) kromě reklamních, vydávání elektronických knih a časopisů on-line, vydávání knih, vydávání textů, s výjimkou reklamních nebo náborových; (42)

architektura, energetický audit, expertízy, geologický průzkum, grafický design, hosting webových stránek, inženýrská činnost, inženýrské práce (expertízy), kontrola kvality, plánování městské výstavby, projekce stavební, projektová činnost, studie technických projektů, projektování, projektové studie technické, pronájem webových serverů, software (tvorba -), technický průzkum, umístování webových stránek, webové servery (pronájem webových serverů), webové stránky (tvorba a správa -), zeměměřičství, zkoušky materiálů.

(730) **EKOSPOL a.s.**, Dukelských hrdinů 747/19, Praha 7, 17000, CZ

(210) **O-503002**

(220) 27.03.2013

(320) 27.03.2013

(511) 12, 35, 36, 37, 39

(540)



(12) dopravní prostředky pozemní, zejména automobily osobní, motocykly, autobusy, automobily nákladní, elektromobily, speciální vozidla, dále náhradní díly a komponenty zařazené do této třídy, jako alarmy, airbagy, karosérie automobilů, části karosérií, autopotahy, sedadla pro vozidla, nosiče zavazadlové pro automobily, bezpečnostní pásy a sedačky, motory, podvozky vozidel, hnací mechanismy, ložiskové čepy, hřídele, nápravy pro vozidla, spojky pro pozemní vozidla, skříně, brzdová obložení a čelisti, tlumiče pérování, chladiče, hydraulické obvody, řetězy, blatníky, nárazníky, okna automobilů, střecha, zpětná zrcátka, potahy na sedadla vozidel, zařízení pro signalizaci zpětné jízdy automobilů, převodovky, zařízení pro automobily proti oslnění, čalounění, soukolí pro pozemní vozidla, tlumicí pružiny pro vozidla, ventily pro automobilové pneumatiky, zabezpečovací zařízení proti odcizení vozidel, kola vozidel, pneumatiky všeho druhu, duše, litá kola, disky, ráfky kol, tažná zařízení, volanty a ostatní díly a příslušenství patřící do třídy 12; (35) správa vozového parku a správa flotily vozidel, jmenovitě organizování a správa vozového parku, obchodní provoz vozového parku dopravních prostředků, marketingové, inzertní a reklamní služby a činnost, šíření reklamních materiálů - letáků, prospektů, tiskovin a vzorků, pomoc při řízení obchodní činnosti, posuzování efektivnosti provozu a racionalizace práce; (36) leasing, finanční leasing, operační (operativní) leasing, agentura (zprostředkovatelná) pro operativní leasing, pro pojištění a pro financování, pojištění, financování, finanční služby, finanční poradenství, úvěrové služby, zprostředkovatelská a poradenská činnost v těchto oblastech; (37) provozování a služby autoopraven a autoservisů, jako jsou údržba a opravy motorových vozidel, karosářské práce, oprava karosérií, autolakýrní práce, antikorozní nátěry pro vozidla, čištění, leštění a mytí automobilů a jiných dopravních prostředků, obnova použitých nebo částečně zničených motorů a strojů, opravy, údržba a servis autodoplňků a autopříslušenství, pneuservis - odborné opravy a výměna pneumatik, kol, duší, vyvažování kol automobilů, odborné poradenství v oblasti údržby dopravních prostředků a pneumatik, montáž, demontáž, vulkanizace a protektorování pneumatik; (39) pronájem a půjčování dopravních prostředků, vozů a vozidel, pronájem manipulačních zařízení k dopravním prostředkům, doprava a skladování, skladování kol a pneumatik, odtahová služba, zprostředkování dopravy a přepravy, motoristické a dopravní zprávy, motoristické informace, monitoring vozidel, odborné informace v oblasti dopravy, poskytování informací v oblasti dopravy prostřednictvím telefonu a jiných komunikačních prostředků, vysílání silniční odtahové služby a poskytnutí náhradního vozidla, specializovaná pomoc motoristům v nouzi, zejména asistenční služby v rámci této třídy.

(590) Barevná

(730) **AUTOTREID spol. s r.o.**, Dopraváků 749/3, Praha 8, 18400, CZ

(210) **O-503089**

(220) 29.03.2013
(320) 29.03.2013
(511) 35, 41
(540)

Gold medal of Leo Tolstoy EUROPEAN AWARD FOR WRITERS AND PUBLICISTS

- (510) (35) reklamní, inzertní a propagační činnost, marketing, reklamní, inzertní a propagační činnost prostřednictvím jakéhokoliv média, prostřednictvím telefonní sítě, nebo počítačové sítě, nebo informační sítě, nebo elektronické sítě, nebo komunikační sítě, činnost reklamní agentury, propagace umělců; (41) udělování cen v oblasti umělecké činnosti a kulturní činnosti, jakož i v oblasti sportovní činnosti, pořádání soutěží a kulturních akcí, publikační činnost v oblasti kultury, umění, výchovy, zábavy a sportu.
- (730) **Vašíček Petr PhDr.**, Palackého 739, Valašské Klobouky, 76601, CZ

(210) **O-503098**
(220) 29.03.2013
(320) 29.03.2013
(511) 16, 35, 41
(540)



- (510) (16) papír, lepenka a výrobky z těchto materiálů, reklamní, propagační a užitkové výrobky z papíru určené pro propagaci vlastní společnosti, periodické i neperiodické publikace, informační, reklamní a propagační materiály určené pro propagaci vlastní společnosti, tiskárenské a kartonážní výrobky, data a databáze na papírových nosičích, psací potřeby, kalendáře, diáře, školní potřeby, losy, sázenky, sázkové tikety, vstupenky; (35) reklamní, inzertní a propagační činnost směřující k propagaci vlastní společnosti nebo kulturních a sportovních akcí, vyhledávání sponzorů, prodej reklamních a upomínkových předmětů, obchodní činnost v oblasti sázkových her, kurzových a jiných sázek a loterií; (41) organizování, provozování a pořádání sázkových her, výherních loterií, tombol, soutěží, provozování výherních i nevýherních hracích zařízení, služby vztahující se k hrám, sázení, hazardním hrám (včetně hazardních her na dálku), loteriím, kasinům a ruletám, projekce sportovních přenosů, organizování sportovních sázek a číselných loterií, prodej losů a příjem sázek ve smluvně závazných sběrnách právnických a fyzických osob a ve sběrnách zřízených společnostmi, pořádání a organizování kulturních, sportovních a společenských událostí, předprodej a prodej vstupenek, organizování a pořádání vzdělávacích akcí, provozování sportovních zařízení.
- (590) Barevná
(730) **SAZKA, sázková kancelář a.s.**, K Žižkovu 851, Praha 9, 19093, CZ
(740) Halaxová & Halaxová Tetrapat, Mgr. Eva Halaxová, Jinonická 80, Praha 5, 15800

(210) **O-503099**
(220) 29.03.2013
(320) 29.03.2013
(511) 16, 35, 41
(540)

černá perla

- (510) (16) papír, lepenka a výrobky z těchto materiálů, reklamní, propagační a užitkové výrobky z papíru určené pro propagaci vlastní společnosti, periodické i neperiodické publikace, informační, reklamní a propagační materiály určené pro propagaci vlastní společnosti, tiskárenské a kartonážní výrobky, data a databáze na papírových nosičích, psací potřeby, kalendáře, diáře, školní potřeby, losy, sázenky, sázkové tikety, vstupenky; (35) reklamní, inzertní a propagační činnost směřující k propagaci vlastní společnosti nebo kulturních a sportovních akcí, vyhledávání sponzorů, prodej reklamních a upomínkových

předmětů, obchodní činnost v oblasti sázkových her, kurzových a jiných sázek a loterií; (41) organizování, provozování a pořádání sázkových her, výherních loterií, tombol, soutěží, provozování výherních i nevýherních hracích zařízení, služby vztahující se k hrám, sázení, hazardním hrám (včetně hazardních her na dálku), loteriím, kasinům a ruletám, projekce sportovních přenosů, organizování sportovních sázek a číselných loterií, prodej losů a příjem sázek ve smluvně závazných sběrnách právnických a fyzických osob a ve sběrnách zřízených společnostmi, pořádání a organizování kulturních, sportovních a společenských událostí, předprodej a prodej vstupenek, organizování a pořádání vzdělávacích akcí, provozování sportovních zařízení.

- (730) **SAZKA, sázková kancelář a.s.**, K Žižkovu 851, Praha 9, 19093, CZ
(740) Halaxová & Halaxová Tetrapat, Mgr. Eva Halaxová, Jinonická 80, Praha 5, 15800

(210) **O-503223**
(220) 05.04.2013
(320) 05.04.2013
(511) 41
(540)



- (510) (41) skládání hudby, organizace a pořádání koncertů, živé vystoupení.
- (730) **Hanzálek Petr**, Střední 33, Velké Pavlovice, 69106, CZ
Šibl Jakub, Němčičky 10, Němčičky, 69107, CZ
Kopřiva Lukáš, U Lidového domu 898/28, Lužice, 69618, CZ
(740) Petr Hanzálek, Střední 33, Velké Pavlovice, 69106

(210) **O-503287**
(220) 08.04.2013
(320) 08.04.2013
(511) 35, 36, 41, 43
(540)



- (510) ((35) administrativní zpracování nákupních objednávek, aktualizování reklamních materiálů, analýzy nákladů, dodavatelské služby pro třetí osoby (nákup výrobků a služeb pro jiné podniky), informační kanceláře (komerční -), komerční informace a rady pro spotřebitele (spotřebitelská poradna), kopírování nebo rozmnožování (reprodukce) dokumentů, dokladů a podobně, marketing, marketingové studie, módní přehledky pro reklamní účely (organizace -), obchodní a průmyslové podniky (pomoc při řízení -), obchodní činnost (pomoc při řízení -), obchodní management a podnikové poradenství, obchodní nebo podnikatelský průzkum, obchodní reklama (pro třetí osoby -), organizování výstav (komerčních nebo reklamních), poradenství (odborné obchodní -), pořádání veletrhů pro obchodní a reklamní účely, prezentace výrobků v komunikačních médiích pro účely maloobchodu, prodejní automaty (pronájem -), pronájem reklamní doby v komunikačních médiích, pronájem reklamních materiálů, pronájem reklamních ploch, průzkum (obchodní -), průzkum trhu, předvádění zboží, psaní reklamních textů, reklama, reklama on-line v počítačové síti, reklamní materiály (pronájem -), reklamní materiály (zasílání zákazníkům -), reklamní materiály (aktualizování -), reklamní materiály (rozšiřování -) zákazníkům (letáky, prospekty, tisky, vzorky), reklamní nebo inzertní materiály (rozšiřování -), reklamní, inzertní, propagační, náborové texty (psaní), reklamní texty (psaní, vydávání, zveřejňování, oznámení, vyhlášení, publikování -), rozhlasová

reklama, rozšiřování reklamních nebo inzertních materiálů zákazníkům (letáky, prospekty, tisky, vzorky), řízení obchodních nebo průmyslových podniků (poskytování pomoci při -), služby v oblasti grafické úpravy pro reklamní účely, studie (marketingové -), televizní reklama, účely maloobchodu (prezentace výrobků v komunikačních médiích pro účely maloobchodu), veletrhy (pořádání -) pro obchodní a reklamní účely, venkovní reklama, výstavy komerční a reklamní (organizování -), zaslání reklamních materiálů zákazníkům; (36) pronájem nemovitostí, pronajímání kanceláří (nemovitosti), správa nemovitostí, vybírání nájemného; (41) fotografování, konference (organizování a vedení -), kongresy (organizování a vedení -), módní přehlídky pro zábavu (organizace), organizace a pořádání koncertů, organizování a vedení konferencí, organizování a vedení kongresů, zábavné parky, zábava, pobavení; (43) bary (služby -), kavárny, restaurace, samoobslužné restaurace.

(730) **Centrum Krakov a.s.**, Murmanská 1475/4, Praha 10, 10000, CZ

(210) **O-503288**
(220) 08.04.2013
(320) 08.04.2013
(511) 35, 36, 41, 43
(540)

Centrum Krakov

(510) (35) administrativní zpracování nákupních objednávek, aktualizování reklamních materiálů, analýzy nákladů, dodavatelské služby pro třetí osoby (nákup výrobků a služeb pro jiné podniky), informační kanceláře (komerční -), komerční informace a rady pro spotřebitele (spotřebitelská poradna), kopírování nebo rozmnožování (reprodukce) dokumentů, dokladů a podobně, marketing, marketingové studie, módní přehlídky pro reklamní účely (organizace -), obchodní a průmyslové podniky (pomoc při řízení -), obchodní činnost (pomoc při řízení -), obchodní management a podnikové poradenství, obchodní nebo podnikatelský průzkum, obchodní reklama (pro třetí osoby -), organizování výstav (komerčních nebo reklamních), poradenství (odborné obchodní -), pořádání veletrhů pro obchodní a reklamní účely, prezentace výrobků v komunikačních médiích pro účely maloobchodu, prodejní automaty (pronájem -), pronájem reklamní doby v komunikačních médiích, pronájem reklamních materiálů, pronájem reklamních ploch, průzkum (obchodní -), průzkum trhu, předvádění zboží, psaní reklamních textů, reklama, reklama on-line v počítačové síti, reklamní materiály (pronájem -), reklamní materiály (zasílání zákazníkům -), reklamní materiály (aktualizování -), reklamní materiály (rozšiřování -) zákazníkům (letáky, prospekty, tisky, vzorky), reklamní nebo inzertní materiály (rozšiřování -), reklamní, inzertní, propagační, náborové texty (psaní), reklamní texty (psaní, vydávání, zveřejňování, oznámení, vyhlášení, publikování -), rozhlasová reklama, rozšiřování reklamních nebo inzertních materiálů zákazníkům (letáky, prospekty, tisky, vzorky), řízení obchodních nebo průmyslových podniků (poskytování pomoci při -), služby v oblasti grafické úpravy pro reklamní účely, studie (marketingové -), televizní reklama, účely maloobchodu (prezentace výrobků v komunikačních médiích pro účely maloobchodu), veletrhy (pořádání -) pro obchodní a reklamní účely, venkovní reklama, výstavy komerční a reklamní (organizování -), zaslání reklamních materiálů zákazníkům; (36) pronájem nemovitostí, pronajímání kanceláří (nemovitosti), správa nemovitostí, vybírání nájemného; (41) fotografování, konference (organizování a vedení -), kongresy (organizování a vedení -), módní přehlídky pro zábavu (organizace), organizace a pořádání koncertů, organizování a vedení konferencí, organizování a vedení kongresů, zábavné parky, zábava, pobavení; (43) bary (služby -), kavárny, restaurace, samoobslužné restaurace.

(730) **Centrum Krakov a.s.**, Murmanská 1475/4, Praha 10, 10000, CZ

(210) **O-503329**
(220) 09.04.2013
(320) 09.04.2013
(511) 1, 2, 3
(540)

KORALON

(510) (1) chemické přípravky pro průmysl, strojírenství, opravárenství

a stavebnictví, chemické přípravky pro výrobu barev, zejména s antikorozním účinkem, konzervační přípravky na beton, s výjimkou barev a olejů; (2) antikorozní přípravky, antikorozní ochranné přípravky, antikorozní tuky a oleje, ochranné pásy proti korozi, antikorozní nátěry, ochranné přípravky na kovy, základní ochranný a antikorozní nátěr na podvozky a části vozidel, strojních dílů a částí a součástí stavebních mechanismů; (3) odrezovače, přípravky pro odstraňování rzi a koroze ze železných částí strojních součástí a mechanismů.

(730) **NOVATO spol. s r.o.**, Uralská 770/6, Praha 6, 16000, CZ
(740) Ing. Marie Smrčková, patentový zástupce, Velflíkova 10, Praha 6, 16000

(210) **O-503334**
(220) 09.04.2013
(320) 09.04.2013
(511) 35, 41, 42, 44
(540)



(510) (35) pomoc při řízení obchodní činnosti, obchodní poradenství, zprostředkování obchodu s laboratorním materiálem, velkoobchodní a maloobchodní činnost ve tř. 35 s výrobky ve tř. 5 a 10; (41) vzdělávání, mimoškolní výchova, pořádání kurzů, školení, včetně lektorské činnosti; (42) biologický výzkum, výzkum a vývoj v oblasti přírodních a technických nebo společenských věd; (44) zdravotní péče, lékařské služby, provoz soukromé kliniky, umělé oplodňování, zdravotní ambulanci péče v oblasti gynekologicko-porodnické včetně provádění postupů a metod asistované reprodukce, včetně zákrového sálu pro gynekologické a andrologické výkony, provádění laboratorních a vyšetřovacích metod ve zdravotnictví - embryologická laboratoř včetně výkonů andrologické laboratoře.

(590) Barevná
(730) **Prague Fertility Centre, s.r.o.**, Milady Horákové 386, Praha 7, 17000, CZ

(210) **O-503352**
(220) 10.04.2013
(320) 10.04.2013
(511) 9, 35, 36, 38, 42
(540)

99internet DSL

(510) (9) elektrické, elektronické, telekomunikační a telefonní zařízení a přístroje zařazené v této třídě, radiotelefony, mobilní telefony, zakódované karty, jednotky pro aktivování elektrických, elektronických a telekomunikačních zařízení a přístrojů, inteligentní karty, zařízení a přístroje pro datovou komunikaci, modemy, součásti zahrnuté ve třídě 9 pro všechna uvedená zboží, software pro počítače, zařízení k zavádění vyzváněcích tónů a grafiky do mobilních telefonů, počítače a příslušenství, komponenty počítačových sítí a komunikací, hotové softwarové produkty, servery, pracovní stanice (počítačová zařízení), tiskárny, kabelážní systémy, operační systémy, programové prostředky, počítačový hardware, adaptéry pro počítače, součástky a periferie pro počítače, počítačové paměti, procesory, mikroprocesory, rozhraní pro počítače, zařízení a vybavení pro zpracování dat tiskárny, integrované obvody, plošné obvody, magnetické disky, diskové jednotky, klávesnice, kompaktní disky, magnetické pásky, pásková záznamová zařízení, monitory, displeje, počítačový software, počítačový software pro webová zařízení (web sites), nahraný počítačový software, telefonní přístroje; (35) služby zákaznické věrnostní karty, poskytování obchodních slev (programy věrnosti zákazníků a dalších zákaznických programů), organizování, provozování a dohled nad prodejem výrobků ve tř. 9, zaslání propagačních pobídkových programů, obchodní informační a poradenské služby vztahující se k výše uvedeným službám ve tř. 35, automatizované zpracování dat a informací elektronickými a počítačovými prostředky, poskytování obchodních informací přes Internet; (36) služby slevové karty (finanční služby), služby vydávání a odkupu cestovních šeků a cestovních poukázek,

informační a poradenské služby vztahující se k výše uvedeným službám ve tř. 36, finanční služby, služby kreditních karet, služby charge karta (finanční služby), pojištění a záruční služby v rámci této třídy vztahující se k telekomunikačním zařízením, správa výstavních prostor; (38) telekomunikační služby, komunikace, služby související s telekomunikací, mobilní a pevnou telekomunikací a telefony, komunikace pomocí terminálů nebo počítačů, elektronická pošta, počítačový přenos pošty a obrazu, komunikace prostřednictvím telekomunikačních sítí, komunikace prostřednictvím telefonů nebo mobilních telefonů nebo počítačů a telekomunikační služby s tím spojené, poskytování přenosu dat a dalších informací prostřednictvím telekomunikačních sítí, provozování datové sítě, provozování veřejné mobilní radiotelefonní sítě, zprostředkovatelská činnost v oblasti telekomunikační techniky, výměna, získávání a šíření informací a zpráv prostřednictvím telekomunikační sítě nebo datové sítě nebo sítě výpočetní nebo informační nebo komunikační nebo elektronické techniky nebo satelitů nebo kabelu, telekomunikační služby na Internetu, služby hlasové schránky, služby spočívající v přímém propojení lokální zákaznické pevné sítě se sítí mobilních telefonů, služby krátkých textových zpráv, teletext a služby s ním spojené, poskytování informací (informační kancelář), informační služby na Internetu, služby elektronické pošty, zaslání dat prostřednictvím elektronické pošty, pronájem telekomunikačních zařízení a přístrojů, včetně telefonů, služby zprostředkování zpráv, služby zprostředkování přístupové času k počítačové síti, přenos dat a informací prostřednictvím telekomunikačních sítí, služby přístupu a připojení k datovým a informačním sítím a Internetu, pronájem doby přístupu k databázi, pronájem informačních a komunikačních míst, poskytování přístupu na on-line informační služby a databáze, přenos, poskytování nebo vyvolávání informací z počítačové databáze, on-line informační a databázové služby v rámci této třídy, komunikační služby prostřednictvím Internetu, prostřednictvím vnějších sítí a vnitřních sítí a dalších elektronických prostředků, prostřednictvím satelitních telekomunikací, prostřednictvím celulárních telekomunikací, rádiiem a celulárními telefony, dálkovými přenosy textu a obrazů, dálkovým přenosem stránek a radiokomunikací, vysílání zpráv, přijímání, přenášení a přijímání rádiiem, půjčování telefonních, rádiových, radiotelefonních přístrojů a přístrojů pro dálkové přenosy textu a obrazů, přenos dat rádiiem, telekomunikací a satelitem, služby pro automatické odpovídání telefonem, služby pro osobní číslování, dočasné zajištění náhrady telekomunikačních přístrojů v případě poruchy, ztráty nebo odcizení, zajištění služeb Internetu v jednotlivých službách pro přístup k Internetu v rámci této třídy, služby pro virtuální hovorny zřízené prostřednictvím textových zpráv, poskytování telekomunikačních informací, služby v oblasti dat umožňujících telekomunikaci/přenos informací, poskytování telekomunikačních služeb pomocí nichž osoby požadující informace získají přístup k příslušným počítačovým databázím nebo webovým stránkám, zajišťování informací týkajících se nebo identifikujících telefonní a telekomunikační zařízení a přístroje, opatřování informací týkajících se telefonních uživatelů a účastníků, služby pro předávání, opatřování a zobrazování informací z databank uložených v počítači, zajištění informací týkajících se uvedených služeb ve tř. 38, půjčování faxů, modemů, telefonů a telekomunikačních zařízení; (42) opatřování a pronajímání času přístupu do počítačových databází, počítačových věstníků úřadů, počítačových sítí, interaktivních sítí počítačových komunikací, do elektronických publikací v různých oblastech, obchodních a servisních katalogů a informací a výzkumných a referenčních materiálů zpracovaných na počítači, půjčování počítačů, provádění konstrukcí, výkresů a psaní na zakázku, vše pro sestavení webových stránek na Internetu, služby pro počítačové konzultace, programování počítačů a vytváření software, poskytování počítačových služeb v oblasti datových systémů, návrh programového vybavení, aktualizace programového vybavení, programování počítačů, technické studie v oblasti počítačů a programového vybavení, pronájem programového vybavení a počítačů, základní a aplikovaný výzkum v oblasti informačních technologií, pronájem času přístupu k počítačům za účelem podnikání, nahrávání videa, hosting webových stránek, tvorba a správa webových stránek, umístění webových stránek, aktualizace, instalace, kopírování a udržování počítačových programů, poradenství v oblasti počítačového hardware a software, tvorba software, tvorba

počítačových programů, obnova počítačových dat, pronájem počítačů, pronájem počítačového software, počítačová tvorba návrhů sítí, terminálových sítí, interaktivních a grafických programů, tvorba multimediálních aplikací, tvorba programových projektů, tvorba informačních databází, uchovávání dat, technická podpora rozvoje komerčního využití Internetu i jiných počítačových, datových a komunikačních sítí, počítačové vyhledávací služby, výzkum, vývoj a tvorba systémů pro elektronické obchodování a příslušného software a hardware, zprostředkovatelská činnost v oblasti výpočetní a informační techniky.

(730) **MAXPROGRES mobile, s.r.o.**, Traťová 574/1, Brno, 61900, CZ

(210) **O-503353**

(220) 10.04.2013

(320) 10.04.2013

(511) 9, 35, 36, 38, 42

(540)



(510) (9) elektrické, elektronické, telekomunikační a telefonní zařízení a přístroje zařazené v této třídě, radiotelefony, mobilní telefony, zakódované karty, jednotky pro aktivování elektrických, elektronických a telekomunikačních zařízení a přístrojů, inteligentní karty, zařízení a přístroje pro datovou komunikaci, modemy, součásti zahrnuté ve třídě 9 pro všechna uvedená zboží, software pro počítače, zařízení k zavádění vyzváněcích tónů a grafiky do mobilních telefonů, počítače a příslušenství, komponenty počítačových sítí a komunikací, hotové softwarové produkty, servery, pracovní stanice (počítačová zařízení), tiskárny, kabelážní systémy, operační systémy, programové prostředky, počítačový hardware, adaptéry pro počítače, součástky a periferie pro počítače, počítačové paměti, procesory, mikroprocesory, rozhraní pro počítače, zařízení a vybavení pro zpracování dat tiskárny, integrované obvody, plošné obvody, magnetické disky, diskové jednotky, klávesnice, kompaktní disky, magnetické pásky, pásková záznamová zařízení, monitory, displeje, počítačový software, počítačový software pro webová zařízení (web sites), nahraný počítačový software, telefonní přístroje; (35) služby zákaznické věrnostní karty, poskytování obchodních slev (programy věrnosti zákazníků a dalších zákaznických programů), organizování, provozování a dohled nad prodejem výrobků ve tř. 9, zaslání propagačních pobídkových programů, obchodní informační a poradenské služby vztahující se k výše uvedeným službám ve tř. 35, automatizované zpracování dat a informací elektronickými a počítačovými prostředky, poskytování obchodních informací přes Internet; (36) služby slevové karty (finanční služby), služby vydávání a odkupu cestovních šeků a cestovních poukázek, informační a poradenské služby vztahující se k výše uvedeným službám ve tř. 36, finanční služby, služby kreditních karet, služby charge karta (finanční služby), pojištění a záruční služby v rámci této třídy vztahující se k telekomunikačním zařízením, správa výstavních prostor; (38) telekomunikační služby, komunikace, služby související s telekomunikací, mobilní a pevnou telekomunikací a telefony, komunikace pomocí terminálů nebo počítačů, elektronická pošta, počítačový přenos pošty a obrazu, komunikace prostřednictvím telekomunikačních sítí, komunikace prostřednictvím telefonů nebo mobilních telefonů nebo počítačů a telekomunikační služby s tím spojené, poskytování přenosu dat a dalších informací prostřednictvím telekomunikačních sítí, provozování datové sítě, provozování veřejné mobilní radiotelefonní sítě, zprostředkovatelská činnost v oblasti telekomunikační techniky, výměna, získávání a šíření informací a zpráv prostřednictvím telekomunikační sítě nebo datové sítě nebo sítě výpočetní nebo informační nebo komunikační nebo elektronické techniky nebo satelitů nebo kabelu, telekomunikační služby na Internetu, služby hlasové schránky, služby spočívající v přímém propojení lokální zákaznické pevné sítě se sítí mobilních telefonů, služby krátkých textových zpráv, teletext a služby s ním spojené, poskytování

informací (informační kancelář), informační služby na Internetu, služby elektronické pošty, zaslání dat prostřednictvím elektronické pošty, pronájem telekomunikačních zařízení a přístrojů, včetně telefonů, služby zprostředkování zpráv, služby zprostředkování přístupové času k počítačové síti, přenos dat a informací prostřednictvím telekomunikačních sítí, služby přístupu a připojení k datovým a informačním sítím a Internetu, pronájem doby přístupu k databázi, pronájem informačních a komunikačních míst, poskytování přístupu na on-line informační služby a databáze, přenos, poskytování nebo vyvolávání informací z počítačové databáze, on-line informační a databázové služby v rámci této třídy, komunikační služby prostřednictvím Internetu, prostřednictvím vnějších sítí a vnitřních sítí a dalších elektronických prostředků, prostřednictvím satelitních telekomunikací, prostřednictvím celulárních telekomunikací, rádiem a celulárními telefony, dálkovými přenosy textu a obrazů, dálkovým přenosem stránek a radiokomunikací, vysílání zpráv, přijímání, přenášení a přijímání rádiem, půjčování telefonních, rádiových, radiotelefonních přístrojů a přístrojů pro dálkové přenosy textu a obrazů, přenos dat rádiem, telekomunikací a satelitem, služby pro automatické odpovídání telefonem, služby pro osobní číslování, dočasné zajištění náhrady telekomunikačních přístrojů v případě poruchy, ztráty nebo odcizení, zajištění služeb Internetu v jednotlivých službách pro přístup k Internetu v rámci této třídy, služby pro virtuální hovorny zřízené prostřednictvím textových zpráv, poskytování telekomunikačních informací, služby v oblasti dat umožňujících telekomunikaci/přenos informací, poskytování telekomunikačních služeb pomocí nichž osoby požadující informace získají přístup k příslušným počítačovým databázím nebo webovým stránkám, zajišťování informací týkajících se nebo identifikujících telefonní a telekomunikační zařízení a přístroje, opatřování informací týkajících se telefonních uživatelů a účastníků, služby pro předávání, opatřování a zobrazování informací z databank uložených v počítači, zajištění informací týkajících se uvedených služeb ve tř. 38, půjčování faxů, modemů, telefonů a telekomunikačních zařízení; (42) opatřování a pronajímání času přístupu do počítačových databází, počítačových věstníků úřadů, počítačových sítí, interaktivních sítí počítačových komunikací, do elektronických publikací v různých oblastech, obchodních a servisních katalogů a informací a výzkumných a referenčních materiálů zpracovaných na počítači, půjčování počítačů, provádění konstrukcí, výkresů a psaní na zakázku, vše pro sestavení webových stránek na Internetu, služby pro počítačové konzultace, programování počítačů a vytváření software, poskytování počítačových služeb v oblasti datových systémů, návrh programového vybavení, aktualizace programového vybavení, programování počítačů, technické studie v oblasti počítačů a programového vybavení, pronájem programového vybavení a počítačů, základní a aplikovaný výzkum v oblasti informačních technologií, pronájem času přístupu k počítačům za účelem podnikání, nahrávání videa, hosting webových stránek, tvorba a správa webových stránek, umístování webových stránek, aktualizace, instalace, kopírování a udržování počítačových programů, poradenství v oblasti počítačového hardware a software, tvorba software, tvorba počítačových programů, obnova počítačových dat, pronájem počítačů, pronájem počítačového software, počítačová tvorba návrhů sítí, terminálových sítí, interaktivních a grafických programů, tvorba multimediálních aplikací, tvorba programových projektů, tvorba informačních databází, uchovávání dat, technická podpora rozvoje komerčního využití Internetu i jiných počítačových, datových a komunikačních sítí, počítačové vyhledávací služby, výzkum, vývoj a tvorba systémů pro elektronické obchodování a příslušného software a hardware, zprostředkovatelská činnost v oblasti výpočetní a informační techniky.

(590) Barevná
(730) **MAXPROGRES mobile, s.r.o.**, Traťová 574/1, Brno, 61900, CZ

(210) **O-503354**

(220) 10.04.2013

(320) 10.04.2013

(511) 9, 35, 36, 38, 42

(540)

99internet DSL plus

(510) (9) elektrické, elektronické, telekomunikační a telefonní zařízení

a přístroje zařazené v této třídě, radiotelefony, mobilní telefony, zakódované karty, jednotky pro aktivování elektrických, elektronických a telekomunikačních zařízení a přístrojů, inteligentní karty, zařízení a přístroje pro datovou komunikaci, modemy, součásti zahrnuté ve třídě 9 pro všechna uvedená zboží, software pro počítače, zařízení k zavádění vyzváněcích tónů a grafiky do mobilních telefonů, počítače a příslušenství, komponenty počítačových sítí a komunikací, hotové softwarové produkty, servery, pracovní stanice (počítačová zařízení), tiskárny, kabelážní systémy, operační systémy, programové prostředky, počítačový hardware, adaptéry pro počítače, součástky a periferie pro počítače, počítačové paměti, procesory, mikroprocesory, rozhraní pro počítače, zařízení a vybavení pro zpracování dat tiskárny, integrované obvody, plošné obvody, magnetické disky, diskové jednotky, klávesnice, kompaktní disky, magnetické pásky, pásková záznamová zařízení, monitory, displeje, počítačový software, počítačový software pro webová zařízení (web sites), nahraný počítačový software, telefonní přístroje; (35) služby zákaznické věrnostní karty, poskytování obchodních slev (programy věrnosti zákazníků a dalších zákaznických programů), organizování, provozování a dohled nad prodejem výrobků ve tř. 9, zaslání propagačních pobídkových programů, obchodní informační a poradenské služby vztahující se k výše uvedeným službám ve tř. 35, automatizované zpracování dat a informací elektronickými a počítačovými prostředky, poskytování obchodních informací přes Internet; (36) služby slevové karty (finanční služby), služby vydávání a odkupu cestovních šeků a cestovních poukázek, informační a poradenské služby vztahující se k výše uvedeným službám ve tř. 36, finanční služby, služby kreditních karet, služby charge karta (finanční služby), pojištění a záruční služby v rámci této třídy vztahující se k telekomunikačním zařízením, správa výstavních prostor; (38) telekomunikační mobilní, komunikace, služby související s telekomunikací, mobilní a pevnou telekomunikací a telefony, komunikace pomocí terminálů nebo počítačů, elektronická pošta, počítačový přenos pošty a obrazu, komunikace prostřednictvím telekomunikačních sítí, komunikace prostřednictvím telefonů nebo mobilních telefonů nebo počítačů a telekomunikační služby s tím spojené, poskytování přenosu dat a dalších informací prostřednictvím telekomunikačních sítí, provozování datové sítě, provozování veřejné mobilní radiotelefonní sítě, zprostředkovatelská činnost v oblasti telekomunikační techniky, výměna, získávání a šíření informací a zpráv prostřednictvím telekomunikační sítě nebo datové sítě nebo sítě výpočetní nebo informační nebo komunikační nebo elektronické techniky nebo satelitů nebo kabelu, telekomunikační služby na Internetu, služby hlasové schránky, služby spočívající v přímém propojení lokální zákaznické pevné sítě se sítí mobilních telefonů, služby krátkých textových zpráv, teletext a služby s ním spojené, poskytování informací (informační kancelář), informační služby na Internetu, služby elektronické pošty, zaslání dat prostřednictvím elektronické pošty, pronájem telekomunikačních zařízení a přístrojů, včetně telefonů, služby zprostředkování zpráv, služby zprostředkování přístupové času k počítačové síti, přenos dat a informací prostřednictvím telekomunikačních sítí, služby přístupu a připojení k datovým a informačním sítím a Internetu, pronájem doby přístupu k databázi, pronájem informačních a komunikačních míst, poskytování přístupu na on-line informační služby a databáze, přenos, poskytování nebo vyvolávání informací z počítačové databáze, on-line informační a databázové služby v rámci této třídy, komunikační služby prostřednictvím Internetu, prostřednictvím vnějších sítí a vnitřních sítí a dalších elektronických prostředků, prostřednictvím satelitních telekomunikací, prostřednictvím celulárních telekomunikací, rádiem a celulárními telefony, dálkovými přenosy textu a obrazů, dálkovým přenosem stránek a radiokomunikací, vysílání zpráv, přijímání, přenášení a přijímání rádiem, půjčování telefonních, rádiových, radiotelefonních přístrojů a přístrojů pro dálkové přenosy textu a obrazů, přenos dat rádiem, telekomunikací a satelitem, služby pro automatické odpovídání telefonem, služby pro osobní číslování, dočasné zajištění náhrady telekomunikačních přístrojů v případě poruchy, ztráty nebo odcizení, zajištění služeb Internetu v jednotlivých službách pro přístup k Internetu v rámci této třídy, služby pro virtuální hovorny zřízené prostřednictvím textových zpráv, poskytování telekomunikačních informací, služby v oblasti dat umožňujících telekomunikaci/přenos informací, poskytování

telekomunikačních služeb pomocí nichž osoby požadující informace získají přístup k příslušným počítačovým databázím nebo webovým stránkám, zajišťování informací týkajících se nebo identifikujících telefonní a telekomunikační zařízení a přístroje, opatřování informací týkajících se telefonních uživatelů a účastníků, služby pro předávání, opatřování a zobrazování informací z databank uložených v počítači, zajištění informací týkajících se uvedených služeb ve tř. 38, půjčování faxů, modemů, telefonů a telekomunikačních zařízení; (42) opatřování a pronajímání času přístupu do počítačových databází, počítačových věstníků úřadů, počítačových sítí, interaktivních sítí počítačových komunikací, do elektronických publikací v různých oblastech, obchodních a servisních katalogů a informací a výzkumných a referenčních materiálů zpracovaných na počítači, půjčování počítačů, provádění konstrukcí, výkresů a psaní na zakázku, vše pro sestavení webových stránek na Internetu, služby pro počítačové konzultace, programování počítačů a vytváření software, poskytování počítačových služeb v oblasti datových systémů, návrh programového vybavení, aktualizace programového vybavení, programování počítačů, technické studie v oblasti počítačů a programového vybavení, pronájem programového vybavení a počítačů, základní a aplikovaný výzkum v oblasti informačních technologií, pronájem času přístupu k počítačům za účelem podnikání, nahrávání videa, hosting webových stránek, tvorba a správa webových stránek, umístění webových stránek, aktualizace, instalace, kopírování a udržování počítačových programů, poradenství v oblasti počítačového hardware a software, tvorba software, tvorba počítačových programů, obnova počítačových dat, pronájem počítačů, pronájem počítačového software, počítačová tvorba návrhů sítí, terminálových sítí, interaktivních a grafických programů, tvorba multimediálních aplikací, tvorba programových projektů, tvorba informačních databází, uchovávání dat, technická podpora rozvoje komerčního využití Internetu i jiných počítačových, datových a komunikačních sítí, počítačové vyhledávací služby, výzkum, vývoj a tvorba systémů pro elektronické obchodování a příslušného software a hardware, zprostředkovatelská činnost v oblasti výpočetní a informační techniky.

(730) **MAXPROGRES mobile, s.r.o.**, Traťová 574/1, Brno, 61900, CZ

(210) **O-503377**
(220) 10.04.2013
(320) 10.04.2013
(511) 6, 36, 37, 39, 40
(540)

EKO
Logistics
nekonečné možnosti v odpadech

(510) (6) obecné kovy a jejich slitiny, železné a neželezné (barevné) kovy, odpad z železných a neželezných (barevných) kovů, kovové stavební materiály, kovové stavební materiály přenosné, kovové materiály pro železnice, kabely a kovové dráty neelektrické, kovové roury a trubky, kovové výrobky, které nejsou uvedeny v jiných třídách, kovový šrot, rudy; (36) nemovitosti (obchodování s -), nemovitosti (pronájem -); (37) práce demoliční a demontážní; (39) doprava, automobilová doprava, lodní doprava, doprava železniční, ukládání odpadů včetně nebezpečných a druhotných surovin, pronájem skladišť pro jejich skladování, pronájem vozidel pro jejich přepravu a provozování skládky, zprostředkovatelská činnost v těchto oblastech a veškeré služby spojené s odpady a druhotnými surovinami spadající do třídy, vzdušná přeprava břemen, skladování materiálů, provozování skladů, skladišť, skladovacích ploch a deponií materiálů, půjčování a pronájem dopravní a zdvihací techniky, půjčování a pronájem přepravních kontejnerů, uskladňování, vykládání nákladu, zboží (doručování -), zboží (skladování -), železniční doprava, parkování automobilů (služby -), pronájem nákladních vozidel, kamiónů, pronájem skladišť, automobily (pronájem -), doprava (řiční -), doprava a skladování odpadu, doprava nákladní (kamiónová -), dopravci; (40) nakládání s odpady - v rámci této třídy, zpracování odpadů,

recyklace odpadních materiálů, dělení materiálů, zejména kovů, práce lisařské, práce svářečské a páječské, práce zámečnické v rámci této třídy, práce kovářské, drcení, třídění a druhotné zpracování nekovových materiálů a hmot, zpracování a úprava materiálů, zejména odpadů (včetně nebezpečných) a druhotných surovin, jejich likvidace, zneškodňování a recyklace, a to i nadále upotřebitelný materiál, polotovary nebo surovinu, úprava kovového a kovo nosného odpadu obsahujícího železná a neželezná (barevná) kovy, podnikání v oblasti zpracování a likvidace kovových a kovonosných materiálů, zprostředkovatelská činnost v těchto oblastech a veškeré služby v oblasti nakládání s odpady a druhotnými surovinami spadající do třídy 40.

(730) **EKO Logistics s.r.o.**, Tyršova 68, Týnec nad Labem, 28126, CZ

(210) **O-503378**
(220) 10.04.2013
(320) 10.04.2013
(511) 6, 36, 37, 39, 40
(540)

EKO
Logistics
endless possibilities in waste

(510) (6) obecné kovy a jejich slitiny, železné a neželezné (barevné) kovy, odpad z železných a neželezných (barevných) kovů, kovové stavební materiály, kovové stavební materiály přenosné, kovové materiály pro železnice, kabely a kovové dráty neelektrické, kovové roury a trubky, kovové výrobky, které nejsou uvedeny v jiných třídách, kovový šrot, rudy; (36) nemovitosti (obchodování s -), nemovitosti (pronájem -); (37) práce demoliční a demontážní; (39) doprava, automobilová doprava, lodní doprava, doprava železniční, ukládání odpadů včetně nebezpečných a druhotných surovin, pronájem skladišť pro jejich skladování, pronájem vozidel pro jejich přepravu a provozování skládky, zprostředkovatelská činnost v těchto oblastech a veškeré služby spojené s odpady a druhotnými surovinami spadající do třídy, vzdušná přeprava břemen, skladování materiálů, provozování skladů, skladišť, skladovacích ploch a deponií materiálů, půjčování a pronájem dopravní a zdvihací techniky, půjčování a pronájem přepravních kontejnerů, uskladňování, vykládání nákladu, zboží (doručování -), zboží (skladování -), železniční doprava, parkování automobilů (služby -), pronájem nákladních vozidel, kamiónů, pronájem skladišť, automobily (pronájem-), doprava (řiční -), doprava a skladování odpadu, doprava nákladní (kamiónová -), dopravci; (40) nakládání s odpady - v rámci této třídy, zpracování odpadů, recyklace odpadních materiálů, dělení materiálů, zejména kovů, práce lisařské, práce svářečské a páječské, práce zámečnické v rámci této třídy, práce kovářské, drcení, třídění a druhotné zpracování nekovových materiálů a hmot, zpracování a úprava materiálů, zejména odpadů (včetně nebezpečných) a druhotných surovin, jejich likvidace, zneškodňování a recyklace, a to i nadále upotřebitelný materiál, polotovary nebo surovinu, úprava kovového a kovo nosného odpadu obsahujícího železná a neželezná (barevná) kovy, podnikání v oblasti zpracování a likvidace kovových a kovonosných materiálů, zprostředkovatelská činnost v těchto oblastech a veškeré služby v oblasti nakládání s odpady a druhotnými surovinami spadající do třídy 40.

(730) **EKO Logistics s.r.o.**, Tyršova 68, Týnec nad Labem, 28126, CZ

(210) **O-503483**
(220) 12.04.2013
(320) 12.04.2013
(511) 12, 30, 35

(540)

**ZDRAVÝ ÚSMĚV
PRO KAŽDÉHO**

(510) (12) nákladní vozidla, kamióny; (30) žvýkačky; (35) reklama (propagace).

(730) **AMI Communications, s.r.o.**, Týn 641/4, Praha 1, 11000, CZ

(210) **O-503484**

(220) 12.04.2013

(320) 12.04.2013

(511) 3, 26, 44

(540)

 **Diamond Hair**

(510) (3) vlasová kosmetika, přípravky pro barvení a úpravu vlasů, kosmetické výrobky všeho druhu spadající do této třídy, parfumerie, přípravky pro bělení, praní a čištění spadající do této třídy, hygienické výrobky spadající do této třídy; (26) přírodní vlasy, umělé vlasy, paruky, přičesky z vlasů, textilní galanterie, ozdoby na vlasy a oděvy spadající do této třídy; (44) provoz salónů krásy - beauty salón, zkrášlovací služby, služby vizážistů/stylistů, kadeřnické služby, vlasové studio - péče o vlasy, prodlužování vlasů, kosmetické služby, manikúra a pedikúra, zdravotní péče, masážní a rehabilitační služby, poskytování informací a konzultace ve zkrášlovacích, kadeřnických, kosmetických a zdravotních službách.

(730) **DiamondHair Czech s.r.o.**, Stonavská 411/23, Horní Suchá, 73535, CZ

(740) Ing. Jiří Střelák, Šumberova 42, Praha 6, 16200

(210) **O-503485**

(220) 12.04.2013

(320) 12.04.2013

(511) 9, 35, 42

(540)

TERES

(510) (9) počítačové programy - software, počítačové systémy, internetové (webové) aplikace a systémy; (35) automatizované zpracování a správa obchodních dat, administrativní činnosti, kopírování dokumentů, maloobchodní, velkoobchodní a elektronický prodej software, webových aplikací a informačních systémů, obchodní zastoupení podnikatelských subjektů, zejména výrobců, předvádění výrobků, reklamní distribuce vzorků výrobků, zaslání reklamních materiálů zákazníkům, reklamní a marketingová činnost, inzerce, průzkumy trhu, obchodní nebo podnikatelský průzkum, organizování a pořádání reklamních a prodejních akcí, poskytování obchodních slev zákazníkům, poskytování obchodních a podnikatelských informací, obchodní zprostředkování a pomoc při řízení obchodní činnosti, činnosti organizačních, ekonomických a podnikatelských poradců; (42) tvorba počítačových programů (software) - programování počítačů, zhotovování software na zakázku, tvorba počítačových/informačních systémů a aplikací, tvorba internetových (webových) aplikací, výzkum, vývoj a projektování software, činnosti počítačových programátorů - aktualizace software a internetových aplikací, kopírování software, analýza software, instalace software, opravy software, správa a zálohování počítačových dat, regenerace počítačových dat, pronájem výpočetní techniky, pronájem software, informačních systémů a internetových aplikací, poradenská a analytická činnost v oblasti výpočetní techniky, software a informatiky, počítačová grafika, grafický a průmyslový design, grafické návrhy a tvorba internetových (webových) stránek, webhosting, tvorba multimediálních aplikací, prezentací a dokumentů, 3D kreslení a projektování, 3D modelace, projektová činnost, měřicí, zkušební a kontrolní činnosti, výzkum a vývoj v

oblasti informatiky, informačních technologií a výpočetní techniky.

(730) **TESORT, spol. s r.o.**, Zdabořská 25, Příbram 5, 26101, CZ

(740) Ing. Jiří Střelák, Šumberova 42, Praha 6, 16200

(210) **O-503599**

(220) 16.04.2013

(320) 16.04.2013

(511) 9, 11, 37, 42

(540)

**TOP
HEAT**

(510) (9) software pro řízení, měření a kontrolu provozu energetických zařízení, zejména tepelných čerpadel; (11) vzduchotechnika, klimatizace, chladicí zařízení, zvlhčovače, odvlhčovače, topení, tepelná čerpadla, ohřivače vody, přístroje a zařízení pro topení, výrobu páry, zchlazování, chlazení, mrazení, klimatizaci, větrání a zvlhčování, akumulací nádrže, výparníky, kondenzátory, kondenzační jednotky, pokojové klimatizační jednotky, výměníky tepla pro chladničky a tepelná čerpadla, jednotky pro využití odpadního tepla, chladírenské komory, radiátory, podlahové topení; (37) instalace, montáž, servis, údržba a opravy topných, větracích, chladicích a klimatizačních zařízení, elektrických zařízení, spotřebičů a kotlů; (42) projektová činnost, zejména v oblasti výrobků ve třídách 9 a 11, výpočty tepelných ztrát, zpracování realizačních projektů, tvorba software, zejména software uvedeného ve třídě 9.

(730) **TOP HEAT s.r.o.**, Hvozdecká 1364/21, Brno, Bystrc, 63500, CZ

(740) Ing. Dobroslav Musil, patentová kancelář, Ing. Dobroslav Musil, Cejl 38, Brno, 60200

(210) **O-503601**

(220) 15.04.2013

(320) 15.04.2013

(511) 41, 43

(540)

 **HOTEL
Cervenohorské Sedlo**

(510) (41) provozování sportovních a společenských zařízení, organizování a vedení konferencí, kongresů, seminářů a školení; (43) ubytovací služby, stravovací služby, hostinská činnost, rezervace hotelů, hotelové služby, pronájem ubytovacích zařízení.

(590) Barevná

(730) **Sedláček Tomáš**, Zámecká 408, Velké Losiny, 78815, CZ

(740) JUDr. Miroslav Kupka, Levého 1532, Rakovník, 26901

(210) **O-503602**

(220) 16.04.2013

(320) 16.04.2013

(511) 35, 40, 42

(540)

INAURI

(510) (35) obchodní činnost se vzácnými kovy nebo materiály vzácné kovy v menší míře obsahující; (40) zpracování vzácných kovů nebo materiálů vzácné kovy v menší míře obsahující, jejich tavení, homogenizace, rafinace a zpracování na další výrobky; (42) poskytování vědeckých a technologických služeb souvisejících se zpracováním a chemickou analýzou vzácných kovů nebo materiálů vzácné kovy v menší míře obsahující a služeb souvisejících se zdokonalováním těchto technologií a postupů v rámci této třídy.

(730) **Maur Petr Ing.**, K Mejtu 472/5, Praha 4 - Pisnice, 14200, CZ

(210) **O-503603**
(220) 16.04.2013
(320) 16.04.2013
(511) 35, 40, 42
(540)



- (510) (35) obchodní činnost se vzácnými kovy nebo materiály vzácné kovy v menší míře obsahující; (40) zpracování vzácných kovů nebo materiálů vzácné kovy v menší míře obsahující, jejich tavení, homogenizace, rafinace a zpracování na další výrobky; (42) poskytování vědeckých a technologických služeb souvisejících se zpracováním a chemickou analýzou vzácných kovů nebo materiálů vzácné kovy v menší míře obsahující a služeb souvisejících se zdokonalováním těchto technologií a postupů v rámci této třídy.
- (730) **Maur Petr Ing.**, K Mejtů 472/5, Praha 4 - Písnice, 14200, CZ

(210) **O-503608**
(220) 16.04.2013
(320) 16.04.2013
(511) 16, 37, 42
(540)

ZEMSKÉ SPOLEČENSTVO
MISTRŮ KOMINICKÝCH NA MORAVĚ



- (510) (16) tiskoviny, výrobky z papíru, periodické i neperiodické publikace, fotografie, informační, reklamní a propagační letáky, plakáty, prospekty, pohlednice, mapy, průvodce, kalendáře, samolepky, tašky na balení, tiskárenské a kartonážní výrobky; (37) služby připojené ke službám ve stavebnictví, služby opravářské a kominické, poradenská a konzultační činnost v oboru kominictví; (42) technické posudky, expertizy, zajištění autorizovaného měření emisí malých zdrojů, technické poradenství, udělování a odebrání autorizace kominických mistrů, návrhy závazně technických předpisů a norem.
- (730) **Zemské společenstvo mistrů kominických**, Jízďarenská 590, Vyškov, 68201, CZ
- (740) **PROPATENT, Ing. Vlasta Sedláčková**, Ke Kateřinkám 1393, Praha 4, 14900

(210) **O-503637**
(220) 17.04.2013
(320) 17.04.2013
(511) 14, 35, 40
(540)



- (510) (14) vzácné kovy a jejich slitiny a výrobky z těchto látek nebo postříbřeného nebo pozlaceného kovu, nejsou-li uvedeny v jiných třídách, mince - numismatické sbírky, medaile, plakety, žetony a odznaky z drahých kovů, drahé kameny, polodrahokamy, ingoty z drahých kovů, kovy drahé jako surovina nebo polotovary, medailony (šperky), figurky z drahých kovů, šperky, umělecká díla z drahých kovů, vlákna z drahých kovů, bižuterie, drahokamy, klenoty; (35) inzertní a reklamní činnost, reklama a propagace, maloobchod, velkoobchod,

internetový obchod, obchod provozovaný mimo řádné provozovny, zprostředkování obchodu, to vše s výrobky ve třídě 14; (40) slévání drahých kovů, zlatnictví a stříbrnictví, klenotnictví a kovotepectví (výroba zlatých a stříbrných šperků).

(730) **Česká mincovna, a.s.**, U Přehrady 3204/61, Jablonec nad Nisou, 46623, CZ

(740) **RETROPATENT s.r.o.**, Mgr. Kamil Kolátor, Dolní nám. 5/679, Jablonec nad Nisou, 46601

(210) **O-503647**
(220) 17.04.2013
(320) 17.04.2013
(511) 35, 41
(540)



- (510) (35) merchandising, reklamní, inzertní a propagační činnost, vyhledávání sponzorů, rozšiřování a poskytování reklamních a inzertních materiálů, vydávání reklamních nebo náborových, propagačních a inzertních textů; (41) zábava, sportovní a kulturní aktivity, výchova, vzdělávání, vydavatelská činnost, organizování společenských, kulturních nebo vzdělávacích akcí, organizování sportovních soutěží.
- (730) **STES a.s.**, Kozí 7, Praha 1, 11000, CZ

(210) **O-503648**
(220) 17.04.2013
(320) 17.04.2013
(511) 35, 41
(540)



- (510) (35) merchandising, reklamní, inzertní a propagační činnost, vyhledávání sponzorů, rozšiřování a poskytování reklamních a inzertních materiálů, vydávání reklamních nebo náborových, propagačních a inzertních textů; (41) zábava, sportovní a kulturní aktivity, výchova, vzdělávání, vydavatelská činnost, organizování společenských, kulturních nebo vzdělávacích akcí, organizování sportovních soutěží.
- (730) **STES, a.s.**, Kozí 7, Praha 1, 11000, CZ

(210) **O-503844**
(220) 24.04.2013
(320) 24.04.2013
(511) 1
(540)

ZEMĚDĚLSKÝ KOMPOST

- (510) (1) hnojiva pro půdy, komposty a rekultivační substráty; (44) aplikace kompostů a rekultivačních substrátů.
- (590) Barevná
- (730) **ZERS spol. s r.o.**, Lannova 2061/8, Praha 1, 11000, CZ

(210) **O-503858**
(220) 24.04.2013
(320) 24.04.2013
(511) 25, 35, 41, 43

(540)



- (510) (25) bačkory, spodní prádlo, boty šněrovací, bryndáčky textilní, bundy sportovní, bundy sportovní s kapucí, čepice, čepice se štítkem, chrániče uší (proti chladu, jako pokrývka hlavy), kalhotky dětské (oděvy), kamaše, kombinézy, košile, kostýmy, obleky, legíny, lyžařské rukavice, manžety, noční kabátky, obuv, oděvy, opasky, pantofle, pláště, pláštěnky, pokrývky hlavy, ponča, ponožky, potítka, punčochy, pyžama, rukavice palcové, rukavice bez prstů, svetry, šály, tílka, košilky, trička, trepky, uniformy, vaky na oděvy, zástěry, závoje, župany; (35) administrativní zpracování nákupních objednávek, agentury umělecké (obchodní vedení), aktualizování reklamních materiálů, analýzy nákladů, aranžování výkladů, daňové příznání (příprava a vyhotovení), data (vyhledávání) v počítačových souborech, dodavatelské služby pro třetí osoby (nákup výrobků a služeb pro jiné podniky), dražby, posuzování efektivnosti provozu a racionalizace práce, fakturace, informace (obchodní nebo podnikatelské), informační kanceláře (komerční), inzerce poštu, pronájem kancelářských strojů a zařízení, komerční informace a rady pro spotřebitele (spotřebitelská poradna), komerční správa licencí na výrobky a služby ostatních, prezentace výrobků v komunikačních médiích pro účely maloobchodu, kopírování nebo rozmnožování (reprodukce) dokumentů, marketingové studie, mzdy a výplatní listiny (příprava), nábor zaměstnanců, analýzy nákupních ceny a velkoobchodních cen, pomoc při řízení a poradenství v obchodní činnosti, obchodní nebo podnikatelský průzkum, organizování výstav (komerčních nebo reklamních), personální poradenství, oceňování a odhady v oblasti podnikání, pořádání veletrhů pro obchodní a reklamní účely, prognózy (hospodářské nebo ekonomické), pronájem prodejních automatů, pronájem reklamní doby v komunikačních médiích, pronájem reklamních materiálů, pronájem reklamních ploch, průzkum trhu, průzkum veřejného mínění, obstarávání a zajišťování předplatného pro třetí osoby, předvádění (služby modelek) pro reklamní účely a podporu prodeje, předvádění zboží, překlad informací do počítačových databází, příprava inzerce, psaní reklamních textů, psychologické testování pro výběr zaměstnanců, reklama (propagace), reklama on-line v počítačové síti, služby reklamní agentury, reklamní materiály (příprava, aktualizování), reklamní texty (psaní), reklamní texty (vydávání, zveřejňování, oznámení, vyhlášení, publikování), rozhlasová reklama, rozšiřování reklamních nebo inzertních materiálů, rozšiřování vzorků (zboží), sekretářské služby, služby (telefonní vzkazy, dotazy), služby v oblasti grafické úpravy pro reklamní účely, služby v oblasti srovnávání cen, správa hotelů, styky s veřejností, subdodatelské služby (obchodní pomoc), systemizace informací do počítačových databází, televizní reklama, těsnopis a stenografie, účetnictví, vedení dražeb, vedení kartoték v počítači, venkovní reklama, vyhledávání sponzorů, vylepování plakátů, služby zprostředkovatelné práce, obchodní činnost s výrobky ve třídě 25; (41) vzdělávací a kulturní akce pro rodiče s dětmi, vzdělávací a kulturní akce pro děti, agentury (umělecké módní), cirkusy, cvičení (praktické), dabing, dálkové studium, dekorace (pronájem), dětské jesle a školky, hlídání dětí v době nepřítomnosti rodičů, zajišťování zábavného programu na dětských oslavách, digitální zpracování obrazu, diskotéky (služby), divadelní představení, elektronické publikování, filmová studia, filmová tvorba, filmové projekce, pronájem filmových promítaček a jejich příslušenství, půjčování filmů, fotografování, golfová hřiště (provozování), gymnastický výcvik, informace o možnostech rekreace a informace o možnostech rozptýlení, informace o možnostech zábavy, informace o výchově a vzdělávání, internátní školy, kaligrafické služby, karaoke (poskytování služeb), kasina (provozování), kempingy (služby), klubové služby (výchovně-zábavné), knihovny (půjčovny knih), vydávání knih, koncertní sítě a sály (provozování a pronájem), organizování a vedení konferencí, kongresů a kolokvií, loterie (pořádání), muzea (provozování), nahrávací studia (služby), noční kluby, organizace a pořádání koncertů, organizování a vedení seminářů, organizování soutěží

(vzdělávacích, zábavných, soutěžních), plánování a organizování večírků a plesů, pomoc při výběru povolání, pořádání a řízení školení, pořádání soutěží krásy, poskytování on-line elektronických publikací (bez možnosti stažení), prázdninové tábory (organizování), pronájem stadiónů, pronajímání osvětlovacích zařízení pro divadla nebo televizní studia, pronajímání tenisových dvorců, provozování her on-line (z počítačové sítě), provozování heren, provozování sportovních zařízení, provozování zoologických zahrad, předprodej vstupenek, překladatelské služby, psaní scénářů, půjčování přenosných videokamer, půjčování sportovního nářadí, reportéřské služby, výroba rozhlasových a televizních programů, skládání hudby, služby v oblasti grafické úpravy (jiné než pro reklamní účely), texty (psaní textů jiných než reklamních), výcvik (instruktažní a výchovný), vydávání elektronických knih a časopisů on-line, zpravodajské služby; (43) automaty (rychlé občerstvení), bary, bufety, dětské jesle (stravování a ubytování), stravování pro rodiče s dětmi, stravování pro děti, občerstvení na dětských oslavách a jiných programech pro děti, hotelové služby, jídelny a závodní jídelny, kavárny, kempy (provozování), kuchyňské přístroje (pronájem), motely, turistické noclehárny, penziony, poskytování přechodného ubytování, prázdninové tábory (ubytovací služby a stravování), restaurace, restaurace (samoobslužné), zásobování.

- (730) **Boroňová Věra**, Za Vinicí 379, Loděnice, 26712, CZ
(740) Mgr. Martin Kašpar, advokát, Nad Šutkou 1811/12, Praha 8 - Kobylisy, 18200

- (210) **O-503896**
(220) 25.04.2013
(320) 25.04.2013
(511) 3, 26, 44
(540)



- (510) (3) vlasová kosmetika, přípravky pro barvení a úpravu vlasů, kosmetické výrobky všeho druhu spadající do této třídy, parfumerie, přípravky pro bělení, praní a čištění spadající do této třídy, hygienické výrobky spadající do této třídy; (26) přírodní vlasy, umělé vlasy, paruky, přičesky z vlasů, textilní galanterie, ozdoby na vlasy a oděvy spadající do této třídy; (44) provoz salónů krásy - beauty salón, zkrášlovací služby, služby vyzářistů (stylistů), kadeřnické služby, vlasové studio - péče o vlasy, prodlužování vlasů, kosmetické služby, manikúra a pedikúra, zdravotní péče, masáže a rehabilitační služby, poskytování informací a konzultace ve zkrášlovacích, kadeřnických, kosmetických a zdravotních službách.
- (730) **Stavínohová Zuzana**, Frýdecká 1032, Šenov, 73934, CZ
(740) Ing. Jiří Střelák, Šumberova 42, Praha 6, 16200

- (210) **O-503897**
(220) 25.04.2013
(320) 25.04.2013
(511) 41, 44
(540)

Fitstudiokotva

- (510) (41) provozování sportovních zařízení, kurzy fitness, kluby zdraví (služby) (zdravotní a kondiční cvičení), organizování sportovních soutěží, služby osobního trenéra (fitness trénink), tělesná výchova, vzdělávací informace, pořádání tělovýchovných kurzů a činnost sportovních instruktorů, gymnastický výcvik, pořádání a řízení sportovních setkání; (44) služby solárií.
- (730) **Fitstudiokotva s.r.o.**, náměstí Republiky 656/8, Praha 1, 11000, CZ

- (210) **O-503899**
(220) 25.04.2013
(320) 25.04.2013
(511) 32, 33, 35

(540)

SPIRIT·AAL

- (510) (32) piva, minerální vody, šumivé nápoje a jiné nápoje nealkoholické, nápoje a šťávy ovocné, sirupy a jiné přípravky k zhotovování nápojů; (33) alkoholické nápoje (s výjimkou pív); (35) propagační činnost, reklama, pomoc při řízení obchodní činnosti, obchodní administrativa, kancelářské práce.
- (730) **Ahold Licensing Sarl**, Rue Jean-Petitot 2, 1204 Geneva, CH
- (740) Čermák a spol., Mgr. Lukáš Lorenc, advokát, Elišky Peškové 15/735, Praha 5, 15000

- (210) **O-503914**
(220) 25.04.2013
(320) 25.04.2013
(511) 31
(540)

**Protamino
Figgi**

- (510) (31) krmiva suchá pro zvířata.
- (590) Barevná
- (730) **Sano - Moderní výživa zvířat spol. s r.o.**, Npor. O. Bartoška 15, Domažlice, 34401, CZ
- (740) Mgr. Marie Šebelová, advokátka, Karla Engliše 3221/2, Praha 5, 15000

- (210) **O-503920**
(220) 25.04.2013
(320) 25.04.2013
(511) 43

AUTOMAT PALÁČ KORUNA

- (510) (43) služby zajišťující stravování a nápoje.
- (730) **KORUNA PALACE MANAGEMENT a.s.**, Václavské nám. 1, Praha 1, 11000, CZ
- (740) Advokátní a patentová kancelář VYSKOČIL, KROŠLÁK a spol., Dana Lukajová, Voršilská 10/130, Praha 1, 11000

- (210) **O-503921**
(220) 25.04.2013
(320) 25.04.2013
(511) 43

GARDEN PALÁČ KORUNA

- (510) (43) služby zajišťující stravování a nápoje.
- (730) **KORUNA PALACE MANAGEMENT a.s.**, Václavské nám. 1, Praha 1, 11000, CZ
- (740) Advokátní a patentová kancelář VYSKOČIL, KROŠLÁK a spol., Dana Lukajová, Voršilská 10/130, Praha 1, 11000

- (210) **O-503923**
(220) 26.04.2013
(320) 26.04.2013
(511) 31
(540)



- (510) (31) krmiva pro zvířata, sépiové kosti, kosti a pochoutky a

odměny ke žvýkání pro zvířata, podestýlka pro zvířata.

- (590) Barevná
- (730) **Mars, Incorporated**, Elm Street 6885, Mc Lean, 22101-3883, VA, US
- (740) **KOREJZOVÁ & SPOL., v.o.s.**, JUDr. Petra Korejzová, Korunní 810/104 E, Praha 10, 10100

- (210) **O-503924**
(220) 26.04.2013
(320) 26.04.2013
(511) 16, 35, 41
(540)

Lihové noviny

- (510) (16) papír a výrobky z papíru, kancelářské potřeby; (35) inzertní a reklamní činnost; (41) výchovná a zábavná činnost.
- (730) **Slovácké muzeum v Uherském Hradišti příspěvková organizace**, Smetanovy sady 179, Uherské Hradiště, 68601, CZ

- (210) **O-503946**
(220) 26.04.2013
(320) 26.04.2013
(511) 5, 16, 29, 30, 32, 35
(540)

**Dobrot
od Jiřinky**

- (510) (5) výrobky dietetické pro léčebné účely, potraviny pro děti, batolata a nemocné, jako dětská a kojenecká výživa, potravinové přípravky a doplňky všeho druhu, jako posilující poživatiny, vitamínové přípravky, poživatiny pro doplnění redukčních diet nebo přípravků pro hubnutí, vše s léčebnými účinky, přípravky s léčebnými účinky obsahující biochemické katalyzátory, zejména pro fyzicky aktivní osoby, rekonvalescenty a nemocné, vše výše uvedené určené k léčebným účelům, potravinové doplňky ne pro lékařské účely; (16) papír a výrobky z papíru všeho druhu, jako jsou krabice a krabičky z papíru, papírová prostírání, papírové ubrousky, papírové ubrusy, papírové archy, dárkový papír, papírové kornouty, papírové sáčky, pytlíky a tašky, papírové mašle, papírové kelímky a papírové nádoby na jedno použití, obaly a obalové materiály, zejména pro potravinářské výrobky, fólie hliníkové na balení potravin, fólie viskózní na balení, kartonážní výrobky, samolepky, nálepky pro kancelářské použití nebo pro domácnost; (29) maso a masové výrobky jako masové krémy, pomazánky na chleba, přesnídávky, lunch, ryby, drůbež, zvěřina, uzeniny, masové výtažky, paštiky, konzervovaná hotová jídla na bázi masa, ryb, drůbeže, zvěřiny, zeleniny a hub spadající do této třídy, polévky, vývary, bujóny, konzervy masové a rybí, mražené, chlazené, sušené, konzervované, nakládané či jinak upravené potraviny (ovoce, zelenina, houby, maso), mléko a mléčné výrobky, želé, kompoty, tučky, oleje a jejich náhražky, přesnídávky, ovocné dřeně, marmelády, džemy, ovocná povidla, ovocné pomazánky, snacky, křupky; (30) potraviny všeho druhu, jako např. cukrovinky, včetně gumových a esencí pro cukrovinky (jiné než esenciální oleje), cukrářské výrobky všeho druhu, oplatky, žvýkačky, bonbóny, zmrzliny, čokoláda, čokoládové nápoje, kaše ovesná, ovocná, s rýží, s kukuřičnými lupínky, s ovesnými vločkami, s piškoty, s krupicí, hořčice, ocet, dressinky, kečup a kečupové omáčky, šťáva rajčatová, chuťové a pikantní omáčky, majonézy, omáčky v prášku, koření a kořenící směsi, káva, čaj, kakao, cukr, rýže, kávové náhražky, med, sirup melasový, droždí pro kynutí, sůl, obilné vločky, mouka a moučné nebo obilné výrobky, pekařské výrobky, výrobky na bázi sušené bramborové kaše, pšeničné mouky, nativních a modifikovaných škrobů, jako bramborové těsto v prášku, bramborová kaše v prášku, bramborové krokety v prášku, bramborové noky v prášku, směs pro přípravu knedlíků, těsta, knedlíky všeho druhu, pizzy, mražené, chlazené, konzervované, extrudované či jinak upravené potraviny, polotovary a hotové pokrmy; (32) piva všeho druhu, vody minerální a šumivé a jiné nealkoholické nápoje, sirupy a jiné přípravky k přípravě nápojů, ovocné šťávy a nápoje z ovocných šťáv, energetické nápoje, iontové nápoje; (35) zprostředkovatelská činnost v oblasti obchodu, maloobchod-

- velkoobchod, export-import, internetový obchod, vše s výše uvedenými výrobky ve třídách 5, 29, 30, 32, marketing, reklama, propagace a inzerce všemi druhy médií včetně Internetu.
(730) **Na vaší straně s.r.o.**, Čsl. armády 1, Hostivice, 25301, CZ
(740) Ing. Petr Soukup, Videňská 8, Olomouc, 77200

AuRENTA

- (210) **O-503948**
(220) 26.04.2013
(320) 26.04.2013
(511) 5, 16, 29, 30, 32, 35
(540)



- (510) (5) výrobky dietetické pro léčebné účely, potraviny pro děti, batolata a nemocné, jako dětská a kojenecká výživa, potravinové přípravky a doplňky všeho druhu, jako posilující poživatiny, vitamínové přípravky, poživatiny pro doplnění redukčních diet nebo přípravků pro hubnutí, vše s léčebnými účinky, přípravky s léčebnými účinky obsahující biochemické katalyzátory, zejména pro fyzicky aktivní osoby, rekonvalescenty a nemocné, vše výše uvedené určené k léčebným účelům, potravinové doplňky ne pro lékařské účely; (16) papír a výrobky z papíru všeho druhu, jako jsou krabice a krabičky z papíru, papírová prostírání, papírové ubrousky, papírové ubrusy, papírové archy, dárkový papír, papírové kornouty, papírové sáčky, pytlíky a tašky, papírové mašle, papírové kelímky a papírové nádoby na jedno použití, obaly a obalové materiály, zejména pro potravinářské výrobky, fólie hliníkové na balení potravin, fólie viskózní na balení, kartonážní výrobky, samolepky, nálepky pro kancelářské použití nebo pro domácnost; (29) maso a masové výrobky jako masové krémy, pomazánky na chleba, přesnídávky, lunch, ryby, drůbež, zvěřina, uzeniny, masové výtazky, paštiky, konzervovaná hotová jídla na bázi masa, ryb, drůbeže, zvěřiny, zeleniny a hub spadající do této třídy, polévky, vývary, bujóny, konzervy masové a rybí, mražené, chlazené, sušené, konzervované, nakládané či jinak upravené potraviny (ovoce, zelenina, houby, maso), mléko a mléčné výrobky, želé, kompoty, tuky, oleje a jejich náhražky, přesnídávky, ovocné dřeně, marmelády, džemy, ovocná povidla, ovocné pomazánky, snacky, křupky; (30) potraviny všeho druhu, jako např. cukrovinky, včetně gumových a esenci pro cukrovinky (jiné než esenciální oleje), cukrářské výrobky všeho druhu, oplatky, žvýkačky, bonbóny, zmrzliny, čokoláda, čokoládové nápoje, kaše ovesná, ovocná, s rýží, s kukuřičnými lupínky, s ovesnými vločkami, s piškoty, s krupicí, hořčice, ocet, dressinky, kečup a kečupové omáčky, šňáva rajčatová, chuťové a pikantní omáčky, majonézy, omáčky v prášku, koření a kořenící směsi, káva, čaj, kakao, cukr, rýže, kávové náhražky, med, sirup melasový, droždí pro kynutí, sůl, obilné vločky, mouka a moučné nebo obilné výrobky, pekařské výrobky, výrobky na bázi sušené bramborové kaše, pšeničné mouky, nativních a modifikovaných škrobů, jako bramborové těsto v prášku, bramborová kaše v prášku, bramborové krokety v prášku, bramborové noky v prášku, směs pro přípravu knedlíků, těsta, knedlíky všeho druhu, pizzy, mražené, chlazené, konzervované, extrudované či jinak upravené potraviny, polotovary a hotové pokrmy; (32) piva všeho druhu, vody minerální a šumivé a jiné nealkoholické nápoje, sirupy a jiné přípravky k přípravě nápojů, ovocné šťávy a nápoje z ovocných šťáv, energetické nápoje, iontové nápoje; (35) zprostředkovatelská činnost v oblasti obchodu, maloobchod-velkoobchod, export-import, internetový obchod, vše s výše uvedenými výrobky ve třídách 5, 29, 30, 32, marketing, reklama, propagace a inzerce všemi druhy médií včetně Internetu.
(730) **Na vaší straně s.r.o.**, Čsl. armády 1, Hostivice, 25301, CZ
(740) Ing. Petr Soukup, Videňská 8, Olomouc, 77200

- (510) (16) prospekty, tiskoviny, tištěné propagační materiály, brožury, dopisní papíry, vizitky, papírové certifikáty; (35) propagační činnost, reklama, inzerce, obchodní nebo podnikatelský průzkum, reklama on-line v počítačové síti, rozšiřování reklamních materiálů zákazníkům (letáky, prospekty, tisky, vzorky), televizní reklama, vedení dražeb, vedení kartoték v počítači, řízení souboru při vedení kartoték v počítači, distribuce vzorků zboží; (36) oceňování numismatických sbírek, mincí, slitků drahých kovů, úschovni služby, úschova v bezpečnostních schránkách, služby finanční a peněžní, služby založené na zhodnocení úspor ve zlatě a drahých kovech.
(590) Barevná
(730) **EKKA-Gold s.r.o.**, Kostelní 89/13, Ostrava, Moravská Ostrava, 70200, CZ
(740) Jiří Effmert, Družstevní 1424/12C, Říčany, 25101

- (210) **O-504015**
(220) 30.04.2013
(320) 30.04.2013
(511) 20, 21
(540)



- (510) (20) figurky (sošky) ze dřeva, vosku, sádry nebo umělých hmot, křesla, krabice ze dřeva nebo z umělých hmot, nábytek, nábytek (bytové zařízení), nábytek (části -) ze dřeva, násady na nářadí (nekovové), obaly (dřevěné -) na lahve, obložení nábytku (nekovové), obrazy (rámy na -), ohrádky pro děti, opěrky na hlavu (u nábytku), palety (nakládací -) (nekovové), panny krejčovské, paravány (nábytek), pásy dřevěné, pelesti postelí dřevěné, pohovky, pohovky čalouněné s podnožkou, police (nábytkové -), police na knihy (nábytek), poštovní schránky, kromě zděných a kovových, proutěné zboží, psací stoly, psí boudy, pulty, rakve, ramínka na oděvy, ratan, rukojeti nožů (nekovové), schody (stupně -) (nekovové), schránky ze dřeva nebo z umělých hmot, schůdky pohyblivé pro nastupování cestujících (nekovové), skříně, skřínky na jídlo (spížky) (nekovové), skřínky na ručníky (nábytek), sochy ze dřeva, vosku, sádry nebo umělých hmot, stolky toaletní, stoly, zrcadla, židle, amfory; (21) busty z porcelánu, keramiky, kameniny nebo skla, koše na použití v domácnosti, koše na odpadky, krabičky na čaj, krabice na bonboniéry, misky hluboké, mýsy hluboké, mozaiky skleněné, s výjimkou mozaiky pro použití ve stavebnictví, nádobí, ozdobné stolní mýsy.
(730) **Bc. Vjačeslav Antoš**, Slovenská 714, Osek, 41505, CZ

- (210) **O-504146**
(220) 06.05.2013
(320) 06.05.2013
(511) 7, 9, 37
(540)

CLSA

- (210) **O-503995**
(220) 29.04.2013
(320) 29.04.2013
(511) 16, 35, 36

- (510) (7) motory, stroje, elektrické generátory; (9) aparáty a přístroje elektrické v rámci této třídy, aparáty a přístroje vědecké, geodetické, filmové, pro měření, signalizaci, kontrolu, záchranu, aparáty pro záznam, převod, reprodukci zvuku nebo obrazu, magnetické suporty zvukových záznamů, přístroje pro zpracování informací, výrobky přepětíové ochrany - zařízení proti pulsnímu přepětí, jističe; (37) instalace a opravy výrobků přepětíové ochrany - zařízení proti pulsnímu přepětí, jističe.

- (730) **SALTEK s.r.o.**, Drážďanská 561/85, Ústí nad Labem, 40007, CZ
(740) PROPATENT, Ing. Vlasta Sedláčková, Ke Kateřinkám 1393, Praha 4, 14900

- (210) **O-504147**
(220) 06.05.2013
(320) 06.05.2013
(511) 9, 35, 37
(540)

TLP

- (510) (9) aparáty a přístroje elektrické v rámci této třídy, aparáty a přístroje vědecké, geodetické, filmové, pro měření, signalizaci, kontrolu, záchranu, aparáty pro záznam, převod, reprodukci zvuku nebo obrazu, magnetické suporty zvukových záznamů, přístroje pro zpracování informací, výrobky přepět'ové ochrany - zařízení proti pulsnímu přepětí, jističe; (35) zprostředkování obchodní činnosti s výrobky uvedenými ve třídě 9; (37) instalace a opravy výrobků přepět'ové ochrany - zařízení proti pulsnímu přepětí, jističů.
- (730) **SALTEK s.r.o.**, Drážďanská 561/85, Ústí nad Labem, 40007, CZ
(740) PROPATENT, Ing. Vlasta Sedláčková, Ke Kateřinkám 1393, Praha 4, 14900

- (210) **O-504148**
(220) 06.05.2013
(320) 06.05.2013
(511) 9, 35, 37
(540)

ZX

- (510) (9) výrobky přepět'ové ochrany - zařízení proti pulsnímu přepětí, jističe; (35) zprostředkování obchodní činnosti s výrobky uvedenými ve třídě 9; (37) instalace a opravy výrobků přepět'ové ochrany - zařízení proti pulsnímu přepětí, jističů.
- (730) **SALTEK s.r.o.**, Drážďanská 561/85, Ústí nad Labem, 40007, CZ
(740) PROPATENT, Ing. Vlasta Sedláčková, Ke Kateřinkám 1393, Praha 4, 14900

- (210) **O-504149**
(220) 06.05.2013
(320) 06.05.2013
(511) 9, 35, 37
(540)

FLP-B+C MAXI

- (510) (9) aparáty a přístroje elektrické v rámci této třídy, aparáty a přístroje vědecké, geodetické, filmové, pro měření, signalizaci, kontrolu, záchranu, aparáty pro záznam, převod, reprodukci zvuku nebo obrazu, magnetické suporty zvukových záznamů, přístroje pro zpracování informací, výrobky přepět'ové ochrany - zařízení proti pulsnímu přepětí, jističe; (35) zprostředkování obchodní činnosti s výrobky uvedenými ve třídě 9; (37) instalace a opravy výrobků přepět'ové ochrany - zařízení proti pulsnímu přepětí, jističů.
- (730) **SALTEK s.r.o.**, Drážďanská 561/85, Ústí nad Labem, 40007, CZ
(740) PROPATENT, Ing. Vlasta Sedláčková, Ke Kateřinkám 1393, Praha 4, 14900

- (210) **O-504150**
(220) 06.05.2013
(320) 06.05.2013
(511) 7, 35, 37, 41, 42
(540)

TEVAK

- (510) (7) stroje a obráběcí stroje, stroje vakuové techniky a náhradních dílů a komponentů vakuové techniky; (35) zprostředkování obchodní činnosti v oboru vakuové techniky, jejich náhradních dílů a komponentů vakuové techniky, reklama, propagace; (37) opravy, údržba a servis vakuové techniky; (41) školení a semináře v oboru vakuové techniky; (42) provozování internetové platformy pro provádění školení v oboru vakuové techniky.

- (730) **TEVAK s.r.o.**, K Horkám 421/28, Praha 10 - Hostivař, 10200, CZ
(740) PROPATENT, Ing. Vlasta Sedláčková, Ke Kateřinkám 1393, Praha 4, 14900

- (210) **O-504153**
(220) 06.05.2013
(320) 06.05.2013
(511) 5, 32, 35
(540)

VODOKMEN

- (510) (5) léčivé nápoje, minerální potravinové doplňky v tuhém i tekutém stavu, diabetické a dietetické nápoje pro lékařské účely, nápoje pro kojence; (32) nealkoholické nápoje, minerální vody přírodní, ochucené stolní a pramenité vody, sycené nápoje nealkoholické, ovocné šťávy, sirupy a přípravky ke zhotovování nápojů, piva; (35) zprostředkování obchodní činnosti pro výrobky uvedené ve třídách 5 a 32, propagační a reklamní činnost, průzkumy trhu, pronájem reklamních míst.
- (730) **Karlovarská Korunní s.r.o.**, Stráž nad Ohří 77, Stráž nad Ohří, 36301, CZ
(740) PROPATENT, JUDr. Matěj Sedláček, Ke Kateřinkám 1393, Praha 4, 14900

- (210) **O-504154**
(220) 06.05.2013
(320) 06.05.2013
(511) 5, 32, 35
(540)

KORUNNÍ S VODOKMENEM

- (510) (5) léčivé nápoje, minerální potravinové doplňky v tuhém i tekutém stavu, diabetické a dietetické nápoje pro lékařské účely, nápoje pro kojence; (32) nealkoholické nápoje, minerální vody přírodní, ochucené stolní a pramenité vody, sycené nápoje nealkoholické, ovocné šťávy, sirupy a přípravky ke zhotovování nápojů, piva; (35) zprostředkování obchodní činnosti pro výrobky uvedené ve třídách 5 a 32, propagační a reklamní činnost, průzkumy trhu, pronájem reklamních míst.
- (730) **Karlovarská Korunní s.r.o.**, Stráž nad Ohří 77, Stráž nad Ohří, 36301, CZ
(740) PROPATENT, JUDr. Matěj Sedláček, Ke Kateřinkám 1393, Praha 4, 14900

- (210) **O-504155**
(220) 06.05.2013
(320) 06.05.2013
(511) 5, 32, 35
(540)

MINERÁLKA S VODOKMENEM

- (510) (5) léčivé nápoje, minerální potravinové doplňky v tuhém i tekutém stavu, diabetické a dietetické nápoje pro lékařské účely, nápoje pro kojence; (32) nealkoholické nápoje, minerální vody přírodní, ochucené stolní a pramenité vody, sycené nápoje nealkoholické, ovocné šťávy, sirupy a přípravky ke zhotovování nápojů, piva; (35) zprostředkování obchodní činnosti pro výrobky uvedené ve třídách 5 a 32, propagační a reklamní činnost, průzkumy trhu, pronájem reklamních míst.
- (730) **Karlovarská Korunní s.r.o.**, Stráž nad Ohří 77, Stráž nad Ohří, 36301, CZ
(740) PROPATENT, JUDr. Matěj Sedláček, Ke Kateřinkám 1393, Praha 4, 14900

- (210) **O-504156**
(220) 06.05.2013
(320) 06.05.2013
(511) 32
(540)

BULLDOG
Energy Drink

- (510) (32) energetické nápoje, nealkoholické sycené energetické nápoje.
(730) **BULLDOG ENERGY DRINK LTD**, 11-12 Freetrade House, Lowther Road, Stanmore, GB

- (210) **O-504277**
(220) 09.05.2013
(320) 09.05.2013
(511) 1
(540)

AQUA KEEP

- (510) (1) akrylové pryskyřice v surovém stavu, umělé pryskyřice v surovém stavu, jiné pryskyřice v surovém stavu, chemické přípravky pro vědecké účely jiné než pro lékařské nebo veterinární užití, chemické přípravky určené pro průmysl, průmyslové chemikálie.
(730) **Sumitomo Seika Chemicals Co., Ltd.**, Miyanishi, Harima-cho 346-1, Kako-gun Hyogo, JP
(740) Čermák a spol., JUDr. Karel Čermák jr., Ph.D., LL.M., advokát, Elišky Peškové 15/735, Praha 5, 15000

- (210) **O-504280**
(220) 09.05.2013
(320) 09.05.2013
(511) 35, 36, 39, 42
(540)



- (510) (35) propagační činnost, reklama, včetně reklamy ve sdělovacích prostředcích (inzeráty i prohlášení), distribuce reklamních a dárkových předmětů, zasilání a rozšiřování reklamních materiálů zákazníkům (letáky, prospekty, tisky, vzorky), aktualizování reklamních materiálů, rozšiřování inzertních materiálů, psaní, vydávání, zveřejňování, oznámení, vyhlášení, publikování reklamních textů, vydávání reklamních nebo náborových, propagačních a inzertních textů, profesionální služby poskytující přímou pomoc při obchodním podnikání, služby, které zahrnují záznam, přepis, vypracování, kompilaci (shromáždění dokumentů), správu, přenášení a uchovávání nebo systematizaci písemných sdělení a záznamů, jakož i kompilaci matematických a statistických údajů, služby, které zahrnují záznam, přepis, vypracování, kompilaci (shromáždění dokumentů), správu, přenášení a uchovávání nebo systematizaci písemných sdělení a záznamů o cenách pohonných hmot, umístění čerpacích stanic pohonných hmot v rámci této třídy; (36) služby pojišťovací, finanční a peněžní; (39) služby týkající se sdělování informací ohledně cesty nebo dopravy zboží, služby týkající se sdělování informací ohledně ceny pohonných hmot, umístění čerpacích stanic pohonných hmot a jiných dopravních informací v rámci této třídy; (42) navrhování a vývoj počítačového hardware a software.
(730) **Česká pošta, s.p.**, Politických vězňů 909/4, Praha 1, 22599, CZ

- (210) **O-504285**
(220) 09.05.2013
(320) 09.05.2013
(511) 35, 38, 42
(540)



- (510) (35) administrativní zpracování nákupních objednávek, vyhledávání dat v počítačových souborech (pro třetí osoby), hospodářské (ekonomické) prognózy, informace (obchodní nebo podnikatelské), inzerce poštou, komerční informace a rady pro spotřebitele (spotřebitelská poradna), komerční informační

kanceláře, prezentace výrobků v komunikačních médiích pro účely maloobchodu, marketingové studie, nábor zaměstnanců, pomoc při řízení obchodní činnosti, obchodní činnost v oblasti výrobků tř. 1 - 34 a služeb ve tř. 36, 38, 41 a 42, obchodní nebo podnikatelské poradenství (profesionální), obchodní nebo podnikatelský průzkum, obchodní reklama (pro třetí osoby) včetně reklamy přes Internet, personální poradenství, překlad a systemizace informací do počítačové databáze, poradenství při vedení podniků, pronájem reklamní doby v komunikačních médiích, průzkum (obchodní), průzkum trhu, průzkum veřejného mínění, zajišťování předplatného telekomunikačních služeb (pro ostatní), reklama, reklama (propagace), reklama on-line v počítačové síti, rozšiřování reklamních materiálů zákazníkům (letáky, prospekty, tisky, vzorky), sekretářské služby, služby (telefonní vzkazy, dotazy), marketingové studie, marketing, dodavatelské služby pro třetí osoby (nákup výrobků a služeb pro jiné podniky), prodej po telefonu (telemarketing), rady pro spotřebitele (spotřebitelská poradna), služby v oblasti srovnávání cen, systemizace informací do počítačových databází, vyhledávání dat v počítačových souborech, public relations, prezentace výrobků v komunikačních médiích pro účely maloobchodu, uzavírání smluv pro jiné osoby; (38) informační kanceláře, komunikace (telefonní), služby dálkových konferencí, komunikace mobilními telefony, počítačová komunikace, komunikace pomocí počítačových terminálů, posílání zpráv, poskytování přístupu k databázím, poskytování telekomunikačních kanálů pro teleshoppingové služby, přenos zpráv a obrazových informací pomocí počítače, služby hlasové pošty, směrovací a spojovací služby pro telekomunikace; (42) kontrola kvality, počítačové programování, tvorba počítačových systémů, poradenské služby v oblasti počítačového hardware, konzultační služby v oblasti informačních technologií.

- (590) Barevná
(730) **Contacc SE**, Kolbenova 931/40b, Praha 9, 19000, CZ
(740) AK Růžičková, JUDr. Vladislava Růžičková, Na Předevsi 681, Praha 10 - Kolovraty, 10300

- (210) **O-504298**
(220) 10.05.2013
(320) 10.05.2013
(511) 29, 30, 31, 35
(540)

Moruga Mučito

- (510) (29) sušené a zpracované ovoce a zelenina; (30) omáčky (chuťové přísady), ochucovadla do pokrmů, chilli omáčka, rajčatová omáčka, chuťové přísady, koření, chilli; (31) semena rostlin, čerstvé ovoce a zelenina, zemědělské produkty zahrnuté v této třídě; (35) maloobchodní, velkoobchodní činnost, internetový obchod (e-shop) a zprostředkování obchodu se zaměřením na omáčky a další chuťové přísady včetně koření a dále na semena rostlin, ovoce a zeleninu, komerční využití Internetu v oblastech obchodu a nabídky služeb uvedených ve třídách 30, 31 a 35, inzertní, propagační služby a komerční informační služby prostřednictvím Internetu za účelem obchodu, propagační činnost a reklama.

- (730) **Kosina Jiří**, O. Čtvy 1547, Nová Paka, 50901, CZ
(740) Jansa, Mokřý, Otevřel & partneři, v.o.s., JUDr. Lukáš Jansa, advokát, Sokola Tůmy 743/16, Ostrava - Mariánské Hory, 70900

- (210) **O-504343**
(220) 13.05.2013
(320) 13.05.2013
(511) 41, 42, 44
(540)



- (510) (41) školství, organizování vzdělávacích a zábavných soutěží, studium dálkové, tělesná výchova, školení, vyučování, gymnastický výcvik, vydávání knih, provozování sportovních zařízení, organizování a vedení kolokvií, organizování a vedení konferencí, organizování a vedení kongresů, informace o

výchově a vzdělávání, organizování kulturních nebo vzdělávacích výstav, živé vystoupení (organizování), dětské jesle a školky, organizování sportovních soutěží, praktický výcvik, pronájem sportovních zařízení, s výjimkou dopravních prostředků, organizování a vedení seminářů, sportovní služby pro kempování, organizování a vedení sympozií, pořádání a řízení pracovních setkání (školení), vydávání elektronických knih a časopisů on-line, poskytování on-line elektronických publikací bez možnosti stažení, překladatelské služby; (42) vývoj a výzkum nových výrobků, přenos dat nebo dokumentů z fyzických nosičů na elektronické nosiče, tvorba a správa webových stránek (pro třetí osoby), hosting webových stránek, webové servery (pronájem webových serverů); (44) lázně veřejné pro hygienické účely, parní lázně, salóny krásy, zkrášlovací salóny, zdravotnická střediska, neurologie (chiropraktika), kadernické salóny, zotavovny, sanatoria, služby nemocnice, zdravotní péče, masáže, lékařské služby, optici (služby), fyzikální terapie, fyzioterapie, soukromé kliniky nebo sanatoria, manikúra, služby porodní asistentky, ošetřovatelské služby, plastická chirurgie, pronajímání zdravotních (zdravotnických) zařízení, oplodňování in vitro, služby v oblasti sauny, služby solárií, lázeňské služby, služby vizážistů.

(730) **PhDr. Ingrid Palašáková Špringrová, Ph.D.**, V Zátěši 18/546, Čelákovice, 25088, CZ

(210) **O-504348**

(220) 13.05.2013
(320) 13.05.2013
(511) 25, 35, 41
(540)



(510) (25) čepice, kalhoty, klobouky, kostýmy, obleky, košile, legíny, obuv, oděvy, pokrývky hlavy, ponožky, prádlo, spodky, trička; (35) propagační činnost, reklama, reklama on-line v počítačové síti, reklamní agentury, televizní reklama, veškeré druhy marketingové komunikace, zejména reklamní činnost a mediální zastoupení; (41) filmová produkce jiná než reklamní, organizování soutěží (vzdělávacích nebo zábavných), studia (filmová), studia nahrávací (služby), videofilmy (výroba), výroba rozhlasových a televizních programů, výroba videofilmů, zábava (televizní), nakladatelská a vydavatelská činnost, tvorba a vydávání audiovizuálních děl, tvorba televizních pořadů.

(730) **Melicherík Petr**, Dukelská 459, Jeseník, 79001, CZ

(210) **O-504349**

(220) 13.05.2013
(320) 13.05.2013
(511) 3, 25, 35, 41
(540)

ERIK MELDIK

(510) (3) holení (přípravky na), kolínská voda, kosmetika, parfémy, parfémovaná voda, šampóny, deodoranty; (25) čepice, kalhoty, klobouky, kostýmy, obleky, košile, legíny, obuv, oděvy, pokrývky hlavy, ponožky, prádlo, spodky, trička, bundy; (35) propagační činnost, reklama, reklama on-line v počítačové síti, reklamní agentury, televizní reklama, veškeré druhy marketingové komunikace, zejména reklamní činnost a mediální zastoupení; (41) filmová produkce jiná než reklamní, organizování soutěží (vzdělávacích nebo zábavných), studia (filmová), studia nahrávací (služby), videofilmy (výroba), výroba rozhlasových a televizních programů, výroba videofilmů, zábava (televizní), nakladatelská a vydavatelská činnost, tvorba a vydávání audiovizuálních děl, tvorba televizních pořadů.

(730) **Melicherík Petr**, Dukelská 459, Jeseník, 79001, CZ

(210) **O-504401**

(220) 15.05.2013
(320) 15.05.2013
(511) 35, 36, 41

(540)



(510) (35) zprostředkovatelská činnost v oblasti nákupu a prodeje výrobků spadajících do tříd 1-34, činnost podnikatelských, organizačních a ekonomických poradců, reklamní, inzertní a propagační činnost, marketing, služby administrativní a organizačně ekonomické; (36) finanční a peněžní služby, služby finančních poradců, správa majetku, ručení, kauce; (41) školící a vzdělávací činnost, výchovná a zábavní činnost, sportovní a kulturní aktivity.

(590) Barevná

(730) **Open Gate a.s.**, Babice 5, Říčany, 25101, CZ

(740) **Mgr. Karina Divišová**, Evropská 2690/17, Praha 6, 16041

(210) **O-504456**

(220) 16.05.2013
(320) 16.05.2013
(511) 39, 41, 43
(540)



(510) (39) doprava; (41) provozování sportovních zařízení; (43) restaurace.

(590) Barevná

(730) **MEGA PLUS s.r.o.**, Černohorská 265, Janské Lázně, 54225, CZ

(210) **O-504519**

(220) 20.05.2013
(320) 20.05.2013
(511) 36, 41, 43
(540)

SONO RESTAURANT

(510) (36) pojištění, služby finanční, služby peněžní, služby nemovitostní; (41) výchova, vzdělávání, zábava, sportovní a kulturní aktivity; (43) služby zajišťující stravování a nápoje, dočasné ubytování.

(730) **SONO Records, s.r.o.**, Atriová 27, Brno, 62100, CZ

(210) **O-504520**

(220) 20.05.2013
(320) 20.05.2013
(511) 36, 41, 43
(540)

SONO HOTEL

(510) (36) pojištění, služby finanční, služby peněžní, služby nemovitostní; (41) výchova, vzdělávání, zábava, sportovní a kulturní aktivity; (43) služby zajišťující stravování a nápoje, dočasné ubytování.

(730) **SONO Records, s.r.o.**, Atriová 27, Brno, 62100, CZ

(210) **O-504521**

(220) 20.05.2013
(320) 20.05.2013
(511) 36, 41, 43
(540)

SONO MUSIC CLUB

(510) (36) pojištění, služby finanční, služby peněžní, služby nemovitostní; (41) výchova, vzdělávání, zábava, sportovní a kulturní aktivity; (43) služby zajišťující stravování a nápoje, dočasné ubytování.

(730) **SONO Records, s.r.o.**, Atriová 27, Brno, 62100, CZ

(210) **O-504533**

(220) 20.05.2013

(320) 20.05.2013
(511) 16, 21, 32, 33, 43
(540)



- (510) (16) výrobky z papíru a kartónu všeho druhu spadající do této třídy, periodické a neperiodické tiskoviny, firemní tiskoviny, fotografie, papírové obaly, etikety pro výrobky, tácky pod nápoje (pivní tácky); (21) sklenice pro nápoje, lahve a nádoby pro nápoje a potraviny, nádobí, potřeby/výrobky pro domácnost a kuchyň spadající do této třídy, nádoby, přepravky, krabice pro domácnost a kuchyň spadající do této třídy, gastronomické potřeby spadající do této třídy; (32) pivo všeho druhu, nealkoholické pivo, nealkoholické nápoje všeho druhu, přípravky/výtažky na výrobu piva a nealkoholických nápojů spadající do této třídy; (33) alkoholické nápoje všeho druhu (s výjimkou pív), alkoholické přípravky/výtažky na výrobu alkoholických nápojů spadající do této třídy; (43) hostinská činnost spadající do této třídy, provozování stravovacích zařízení všeho druhu v rámci této třídy, catering, ubytovací činnost (dočasně ubytování), provozování ubytovacích zařízení všeho druhu v rámci této třídy, poskytování informací v oblasti pohostinství a ubytování, rezervace míst v rámci této třídy.
- (730) **Královehradecký pivovar s.r.o.**, Ve stínu 1285/19, Praha 10 - Strašnice, 10000, CZ
- (740) Ing. Jiří Střelák, Šumberova 42, Praha 6, 16200

(210) **O-504534**
(220) 20.05.2013
(320) 20.05.2013
(511) 16, 21, 32, 33, 43
(540)



- (510) (16) výrobky z papíru a kartónu všeho druhu spadající do této třídy, periodické a neperiodické tiskoviny, firemní tiskoviny, fotografie, papírové obaly, etikety pro výrobky, tácky pod nápoje (pivní tácky); (21) sklenice pro nápoje, lahve a nádoby pro nápoje a potraviny, nádobí, potřeby/výrobky pro domácnost a kuchyň spadající do této třídy, nádoby, přepravky, krabice pro domácnost a kuchyň spadající do této třídy, gastronomické potřeby spadající do této třídy; (32) pivo všeho druhu, nealkoholické pivo, nealkoholické nápoje všeho druhu, přípravky/výtažky na výrobu piva a nealkoholických nápojů spadající do této třídy; (33) alkoholické nápoje všeho druhu (s výjimkou pív), alkoholické přípravky/výtažky na výrobu alkoholických nápojů spadající do této třídy; (43) hostinská činnost spadající do této třídy, provozování stravovacích zařízení všeho druhu v rámci této třídy, catering, ubytovací činnost (dočasně ubytování), provozování ubytovacích zařízení všeho druhu v rámci této třídy, poskytování informací v oblasti pohostinství a ubytování, rezervace míst v rámci této třídy.
- (730) **Královehradecký pivovar s.r.o.**, Ve stínu 1285/19, Praha 10 - Strašnice, 10000, CZ
- (740) Ing. Jiří Střelák, Šumberova 42, Praha 6, 16200

(210) **O-504535**
(220) 20.05.2013
(320) 20.05.2013
(511) 16, 21, 32, 33, 43

(540)



- (510) (16) výrobky z papíru a kartónu všeho druhu spadající do této třídy, periodické a neperiodické tiskoviny, firemní tiskoviny, fotografie, papírové obaly, etikety pro výrobky, tácky pod nápoje (pivní tácky); (21) sklenice pro nápoje, lahve a nádoby pro nápoje a potraviny, nádobí, potřeby/výrobky pro domácnost a kuchyň spadající do této třídy, nádoby, přepravky, krabice pro domácnost a kuchyň spadající do této třídy, gastronomické potřeby spadající do této třídy; (32) pivo všeho druhu, nealkoholické pivo, nealkoholické nápoje všeho druhu, přípravky/výtažky na výrobu piva a nealkoholických nápojů spadající do této třídy; (33) alkoholické nápoje všeho druhu (s výjimkou pív), alkoholické přípravky/výtažky na výrobu alkoholických nápojů spadající do této třídy; (43) hostinská činnost spadající do této třídy, provozování stravovacích zařízení všeho druhu v rámci této třídy, catering, ubytovací činnost (dočasně ubytování), provozování ubytovacích zařízení všeho druhu v rámci této třídy, poskytování informací v oblasti pohostinství a ubytování, rezervace míst v rámci této třídy.
- (730) **Královehradecký pivovar s.r.o.**, Ve stínu 1285/19, Praha 10 - Strašnice, 10000, CZ
- (740) Ing. Jiří Střelák, Šumberova 42, Praha 6, 16200

(210) **O-504583**
(220) 22.05.2013
(320) 22.05.2013
(511) 25, 35, 38
(540)

Rádio Orchidej

- (510) (25) oděvy, obuv, kloboučnické zboží; (35) propagační činnost, reklama, pomoc při řízení obchodní činnosti, obchodní administrativa, kancelářské práce; (38) spoje (komunikace).
- (730) **RADIO BETA s.r.o.**, Na Poříčí 1079/3a, Praha 1, 11000, CZ

(210) **O-504601**
(220) 22.05.2013
(320) 22.05.2013
(511) 14
(540)

NOLS

- (510) (14) brože, jehlice, medailony, přívěšky, náramky, ozdoby, řetízky, špendlíky, amulety.
- (730) **Vitvická Petra**, Lodžská 463/8, Praha 8, 18100, CZ

(210) **O-504637**
(220) 23.05.2013
(320) 23.05.2013
(511) 9, 37, 38, 42
(540)



- (510) (9) výpočetní a kancelářská technika v rámci této třídy; (37) instalační služby a opravy silno i slaboproudých instalací, EZS (elektronické zabezpečovací systémy), EPS (elektronické protipožární systémy), CCTV (průmyslová televize - kamerový dozor) - systémů kontroly přístupu osob, strukturovaných sítí (pro výpočetní a telefonní techniku), anténních rozvodů, telefonních ústředí a systémů, centrálních ozvučení objektů, systémů jednotného času, stavební dozor, servisní činnost; (38) pagingové služby; (42) projektování zařízení uvedených ve tř. 9, služby techniků v oblasti měření a regulace.
- (590) Barevná

- (730) **Colsys s.r.o.**, Buštěhradská 109, Kladno, 27203, CZ
(740) Halaxová & Halaxová, TETRAPAT, Mgr. Eva Halaxová,
Jinonická 80, Praha 5, 15800

- (210) **O-504656**
(220) 23.05.2013
(320) 23.05.2013
(511) 9, 28, 42
(540)

Space Engineers

- (510) (9) nosiče dat magnetické, záznamové disky, kompaktní disky, DVD a ostatní digitální záznamové nosiče, počítačový software; (28) hry, hračky; (42) navrhování a vývoj počítačového hardwaru a softwaru.
(730) **Keen Software House a.s.**, Kubelíkova 1224/42, Praha 3 - Žižkov, 13000, CZ
(740) JUDr. Stanislava Křivánková, advokátka, Gutova 40, Praha 10, 10000

- (210) **O-504688**
(220) 24.05.2013
(320) 24.05.2013
(511) 16, 35, 38, 39, 41
(540)

Magazín Šíp

- (510) (16) periodické a neperiodické tiskoviny všeho druhu, zejména noviny, časopisy, knihy, propagační materiály spadající do této třídy, tiskárenské výrobky; (35) reklamní, inzertní a propagační činnosti, komerční informační servis; (38) šíření elektronických časopisů, informací, elektronických periodik, knih v elektronické podobě prostřednictvím elektronické, telekomunikační nebo počítačové sítě, zejména Internetu; (39) distribuce tiskovin, zprostředkovatelská činnost v oblasti distribuce tiskovin; (41) vydavatelská a nakladatelská činnost, vydávání odborných, vzdělávacích a zábavných zpráv a publikací, vydávání statistických zpráv a informací, zprostředkovatelská činnost v oblasti vydávání tiskovin.
(730) **ASTROSAT, spol. s r.o.**, Přátelství 986, Praha 10 - Uhřetěves, 10401, CZ
(740) Mgr. Jana Fráňová, advokátka, Jakubská 14, Praha 1, 11000

- (210) **O-504689**
(220) 24.05.2013
(320) 24.05.2013
(511) 16, 35, 38, 39, 41
(540)



- (510) (16) periodické a neperiodické tiskoviny všeho druhu, zejména noviny, časopisy, knihy, propagační materiály spadající do této třídy, tiskárenské výrobky; (35) reklamní, inzertní a propagační činnosti, komerční informační servis; (38) šíření elektronických časopisů, informací, elektronických periodik, knih v elektronické podobě prostřednictvím elektronické, telekomunikační nebo počítačové sítě, zejména Internetu; (39) distribuce tiskovin, zprostředkovatelská činnost v oblasti distribuce tiskovin; (41) vydavatelská a nakladatelská činnost, vydávání odborných, vzdělávacích a zábavných zpráv a publikací, vydávání statistických zpráv a informací, zprostředkovatelská činnost v oblasti vydávání tiskovin.
(590) Barevná
(730) **ASTROSAT, spol. s r.o.**, Přátelství 986, Praha 10 - Uhřetěves, 10401, CZ
(740) JUDr. Jana Fráňová, advokátka, Jakubská 14, Praha 1, 11000

- (210) **O-504693**
(220) 24.05.2013
(320) 24.05.2013
(511) 28, 35, 42

- (540)
- 
- (510) (28) hračky; (35) reklama - propagace; (42) dárkové balení.
(730) **BW Group Europe s.r.o.**, Jankovcova 1587/8b, Praha 7, 17000, CZ
(740) Mgr. L'uboš Fojtík, advokát, Široká 36/5, Praha 1, 11000

- (210) **O-504694**
(220) 24.05.2013
(320) 24.05.2013
(511) 30, 43
(540)



- (510) (30) zákusky; (43) restaurace, kavárny.
(730) **Prague Bridge s.r.o.**, Heinemannova 2696/3, Praha 6, 16000, CZ
(740) Mgr. Luboš Fojtík, advokát, Široká 36/5, Praha, 11000

- (210) **O-504705**
(220) 24.05.2013
(320) 24.05.2013
(511) 9
(540)

BARAM

- (510) (9) audio zesilovače, audio komponenty, jmenovitě systémy prostorového zvuku (surround sound systems), audio reproduktory, prázdné USB flash paměti, vestavěné bezdrátové audio a video přijímače a dokovací stanice (docking stations) ke čtečkám elektronických knih, k tabletům, mp3 přehrávačům, mp4 přehrávačům, mobilním telefonům a chytrým telefonům, videokamery, softwarové aplikace pro mobilní telefony, pro přenosné přehrávače medií a kapesní počítače, jmenovitě software na rozpoznávání hlasu, počítačový herní software, počítačové monitory, rozbočovače, spínače a směrovače (routery) pro počítačové sítě, počítačový software k ovládání domácích spotřebičů, počítačový software pro instant messaging (služby okamžitého dodávání zpráv), odesílání a přijímání emailů a kontaktních informací, sdílení rozvrhu a obsahu, počítačový software ke správě a organizaci digitální četby, jmenovitě digitálních elektronických knih, digitálních elektronických novin, odborných článků a digitálních elektronických časopisů, počítačový software pro správu osobních informací, počítačový software k přehrávání, sdílení a správu multimediálních souborů, počítačový software pro nákup, stahování, přehrávání a poslech hudby, počítačový software pro nákup, objednávání předplatného, stahování, přehrávání nebo poslech digitální četby, jmenovitě digitálních elektronických knih, digitálních elektronických novin, odborných článků a digitálních elektronických časopisů a elektronických her, počítačový software pro cestovní informační systémy k poskytování rad týkajících se cestování a informací týkajících se hotelů, památek, muzeí, veřejné dopravy, restaurací a jiných informací ohledně cestování a dopravy, počítačový software pro použití při nahrávání, organizování, přenosu, manipulaci a prohlížení textu, audio souborů, video souborů a elektronických her ve spojení s televizí, počítači, hudebními přehrávači, video přehrávači, multimediální přehrávači a mobilními telefony, počítačový software k vyhledávání, prohlížení a nákup softwaru v elektronické databázi, počítačový software pro použití se satelitem a globálním polohovým navigačním systémem (GPS) k navigaci, plánování výletů a tras, a elektronickým mapám, počítačový software k rozpoznávání rukopisu pro mobilní zařízení, počítačový software pro přístup k Internetu a k různým aplikacím, počítačový software k prohlížení a stahování

elektronických map, počítačový software zabudovaný do mobilních telefonů a/nebo přenosných počítačů, který umožňuje uživateli hrát a stahovat elektronické hry, poslouchat a stahovat vyzváněcí tóny a hudbu, a prohlížet a stahovat spojiče obrazovky a pozadí pracovních ploch, počítačový software k práci s plánováním denních aktivit, s adresáři, kalendáři, poznámkovými bloky a multimediálním obsahem uloženým v mobilních zařízeních, počítačový software umožňující vytváření, umístování, nahrávání, stahování, přenášení, přijímání, upravování, získávání, kódování, dekódování, přehrávání, uchovávání, organizování, promítání, zobrazování, označování, blogování a/nebo sdílení elektronických médií a informací přes Internet, místní síť nebo telekomunikační síť, počítačový software umožňující uživateli programovat a šířit audia, videa, text a jiné multimediální obsahy, jmenovitě hudbu, koncerty, videa, rozhlas, televizi, zprávy, sport, hry, kulturní akce, a zábavné a vzdělávací programy prostřednictvím komunikační sítě, počítačový software k přijímání přenosu, kódování, dekódování, šifrování, dešifrování, multiplexování, demultiplexování, a manipulaci s videem, audiem a textem v digitálním formátu k přenosu televizních a jiných video programů do příslušných video zařízení k distribuci televizních programů ke sledování na televizních přijímačích a počítačových obrazovkách, software pro počítače a přenosná zařízení určený k přizpůsobení ovládacích prvků a mobilních aplikací individuálním potřebám, počítače, digitální fotoaparáty, digitální fotoalba k zobrazování digitálních fotografií a přehrávání videoklipů a hudby, digitální foto rámečky k zobrazování digitálních fotografií a přehrávání videoklipů a hudby, digitální set-top boxy, jmenovitě digitální mediální přijímače a dekodéry, konvertory ke kabelovým televizím, konvertory Ethernet streaming medií, stahovatelné digitální obrázky, zejména fotografické nebo video obrázky v oblasti architektury, baletních tanečnicků, kostýmů, hudebních nástrojů, scénografií, komunikačního zařízení, zvukových vln, politických osobností, chudoby, Německa, hor, jezer, kamenných vrstev, vojáků, historických postav a míst, soudů, právníků, soudních jednání, soudců, zločinců, rukopisů, knih, obalů knih, orchestrů, rockových kapel, zpěváků, kytaristů, kytar, filozofů, tištěných novin, novin, zpravodajských místností, laboratoří, vědeckých laboratoří, vesmíru, planet, galaxií, měsíce, rostlin, mimozemšťanů, vesmírných lodí, vědeckofantastických stvoření, aut a počítačů, stahovatelné vyzváněcí tóny pro mobilní telefony a tablety (počítače), DVD přehrávače, elektronické tabule, faxové přístroje, pevné disky, telefonické ústředny pro spojování do telefonické sítě, IP telefony (telefony používající internetový protokol), Internet protokol pobočková telefonní ústředna (PBX), operační software pro telefonní ústředny, telefonní ústředny (zařízení), spínače pro místní síť (Local Area Network Switches), softwarové aplikace pro mobilní telefony, příslušenství pro mobilní telefony a tablety (počítače), zejména baterie, akumulátory, nabíječky akumulátorů, datové kabely, headsety (sluchátka s mikrofonem), sluchátka, nabíječky akumulátorů do aut, kožené obaly na mobilní telefony a tablety (počítače), vyklápěcí obaly na mobilní telefony a tablety (počítače), hands-free sady a ochranné kryty pro mobilní telefony a tablety (počítače), stylusy (pera pro ovládání dotykových obrazovek), audio přehrávače, ochranné folie na obrazovky a přenosné reproduktory, operační systémy pro mobilní telefony, mobilní telefony, MP3 přehrávače, hardware pro servery k připojení do sítí, operační software pro servery k připojení do sítí, optické diskové jednotky, přehrávače optických disků, osobní digitální asistent (PDAs), přenosné počítače, přenosné přehrávače medií, tiskárny k počítačům, polovodiče (čipy), chytré telefony (smartphony), stereofonní audio reproduktory, stylusy (pera pro ovládání dotykových obrazovek) pro přenosná elektronická zařízení, operační systémy pro tablety (počítače), tablety (počítače), telefony, telefony používané jako terminály pro Internet protokol pobočková telefonní ústředny (PBX), televizní přijímače, 3D brýle, wide area network (WAN) rozbočovače (routery).

- (730) **SAMSUNG ELECTRONICS CO., LTD**, 129, Samsung-ro, Yeongtong-gu, Suwon-si, Gyeonggi-do, KR
(740) Zeiner & Zeiner v.o.s., Mgr. Karel Šindelka, Maiselova 15, Praha 1, 11000

(210) **O-504863**

- (220) 30.05.2013
(320) 30.05.2013
(511) 35, 39, 41
(540)



Zábavní a relaxační Boatpark Ostrava

- (510) (35) inzertní a reklamní činnost, propagace, obchodní a podnikatelské informace, vystavování a nabízení zboží za účelem prodeje, komerční výstavy, obstaravatelská a zprostředkovatelská činnost v oblasti obchodu se zbožím pro volnočasové aktivity, marketing, administrativní práce, obchodní management, poradenská činnost v oblasti obchodu; (39) doprava a skladování, zejména lodní doprava, organizování výletů, prohlídek, zájezdů, cest a exkurzí, jízdy výletních lodí; (41) kulturní, výchovná, vzdělávací, sportovní, tělovýchovná a zábavní činnost, zejména provozování zábavních a relaxačních parků, organizování outdoorových aktivit, poskytování informací o možnostech rekreace, zábavy a rozptýlení.
(730) **MARINA OSTRAVA s.r.o.**, Výškovická 3052/38, Ostrava - Zábřeh, 70030, CZ
(740) **JUDr. Aleš Zábrš**, advokát, Na Beránce 2, Praha 6, 16000

- (210) **O-504874**
(220) 31.05.2013
(320) 31.05.2013
(511) 7, 8, 11
(540)

BORTEN

- (510) (7) stroje a obráběcí stroje, motory (s výjimkou motorů pro pozemní vozidla); (8) nářadí a nástroje s ručním pohonem; (11) přístroje pro vaření, přístroje chladicí.
(730) **Borten s.r.o.**, Zámecká 113, Kamenice nad Lipou, 39470, CZ

- (210) **O-504877**
(220) 31.05.2013
(320) 31.05.2013
(511) 5, 10, 28, 41, 44
(540)

Lékárnice jsou také maminky.

- (510) (5) farmaceutické a veterinářské výrobky, hygienické výrobky pro léčebné účely, dietní potraviny a dietetické přípravky pro léčebné nebo veterinární účely, potraviny pro batolata, potravní doplňky pro lidskou potřebu a pro zvířata, náplastí, obvazový materiál, materiály pro plombování zubů a pro zubní otisky, dezinfekční přípravky, výrobky pro hubení škodlivých zvířat, fungicidy, herbicidy; (10) přístroje a nástroje chirurgické, zubní a veterinářské, umělé údy, oči a zuby, ortopedické potřeby, materiál na sešívání ran; (28) hry a hračky; (41) výchova, vzdělávání, zábava, sportovní a kulturní aktivity; (44) lékařské služby, veterinární služby, péče o hygienu a krásu osob a zvířat.
(730) **Česká lékárnická komora**, Rozárcina 1422/9, Praha 4, 14000, CZ

- (210) **O-504878**
(220) 31.05.2013
(320) 31.05.2013
(511) 5, 10, 28, 41, 44
(540)



- (510) (5) farmaceutické a veterinářské výrobky, hygienické výrobky pro léčebné účely, dietní potraviny a dietetické přípravky pro léčebné nebo veterinární účely, potraviny pro batolata, potravní doplňky pro lidskou potřebu a pro zvířata, náplastí, obvazový materiál, materiály pro plombování zubů a pro zubní otisky, dezinfekční přípravky, výrobky pro hubení škodlivých zvířat,

fungicidy, herbicidy; (10) přístroje a nástroje chirurgické, zubní a veterinářské, umělé údy, oči a zuby, ortopedické potřeby, materiál na sešívání ran; (28) hry a hračky; (41) výchova, vzdělávání, zábava, sportovní a kulturní aktivity; (44) lékařské služby, veterinární služby, péče o hygienu a krásu osob a zvířat.
(590) Barevná
(730) Česká lékárnická komora, Rozárcina 1422/9, Praha 4, 14000, CZ

(210) **O-504879**

(220) 31.05.2013
(320) 31.05.2013
(511) 4, 35, 37
(540)

TANK OIL

(510) (4) paliva, maziva, motorové oleje a veškeré výrobky z ropy; (35) zprostředkování obchodních služeb ve tř. 35 s výrobky ve tř. 4 a službami ve tř. 37; (37) provozování čerpacích stanic s palivy a mazivy.

(590) Barevná
(730) TANK OIL s.r.o., Štúrova 569, Mladá Boleslav, 29301, CZ

(210) **O-504892**

(220) 31.05.2013
(320) 31.05.2013
(511) 35, 39, 43
(540)

The logo for 'Elika' features a stylized flame above the word 'Elika' written in a blue, cursive script font, all enclosed within a blue oval border.

(510) (35) nákup a prodej paliv, nákup a prodej hudebních nahrávek anebo jejich nosičů, propagační činnost, reklama; (39) služby cestovní kanceláře pro zajišťování cest, zejména rezervování a objednání dopravy; (43) služby cestovní kanceláře pro zajišťování ubytování a rezervaci hotelů.

(590) Barevná
(730) Ing. Pavel Jirka, Baarova 291, Domažlice, 34401, CZ
(740) Langrova, s.r.o., Skrétova 48, Plzeň, 30100

(210) **O-504984**

(220) 05.06.2013
(320) 05.06.2013
(511) 35, 37
(540)

WB

(510) (35) nákup a prodej pohonných hmot; (37) provozování čerpacích stanic pohonných hmot, pronájem čerpacích stanic pohonných hmot.

(730) Kuwatas Develop s.r.o., Chopinova 576/1, Ostrava, 70200, CZ
(740) Ing. Jan Chwistek, patentový zástupce, Náměstí ČSA 3, Český Těšín, 73701

(210) **O-505028**

(220) 06.06.2013
(320) 06.06.2013
(511) 9, 38, 42
(540)

MakeDoc

(9) software, informační produkty v elektronických, datových, informačních a telekomunikačních sítích všeho druhu, operační systémy, zejména pro systémy pro přenos dat, webový portál, elektronické informační portály, databázové produkty zařazené ve třídě 9, multimediální nebo informační katalogy, softwarové aplikace nainstalované v počítači odběratelů, internetové, počítačové, mobilní a jiné elektronické aplikace, periodika a knihy v elektronické podobě, elektronické publikace s možností stažení, elektronická data a databáze, informace a záznamy na nosiči s výjimkou nosičů papírových ze třídy 16, informace a data na nosičích nebo v elektronických, datových, informačních, počítačových a komunikačních sítích, související software a hardware, elektronické, datové, informační, komunikační nebo výpočetní sítě včetně jednotlivých součástí a náhradních dílů obsažených ve třídě 9, multimediální aplikace, elektronky a svítidla - zářivky (se žhavenou katodou), etikety elektronické pro zboží, informace a záznamy na nosičích zařazených ve třídě 9, hasicí přístroje, požární hole, hubice protipožární rozprašovací, automobilové požární stříkačky, ochranné štíty z azbestu pro požárníky, azbestové oděvy na ochranu proti ohni, bleskosvody, bleskojistky, bóje signální, značkovací, čluny a lodí požární, detektory kouře, požární hlásiče, UV testery, přístroje pro měření kvality povrchu výrobků, UV/VIS spektrofotometry, detektory, detektory alkoholu, analyzátory plynů (přístroje na rozbor plynů), náustky na detektory spadající do třídy 9, diagnostické přístroje jiné než k lékařským účelům, promítací přístroje na diapozitivy, diapojektory, promítací žárovky, difrakční zařízení (mikroskopie), diktovací stroje, diktafony, magnetické disky, disky kompaktní (audio-video), disky nahrané se zvukovými nahrávkami, gramofonové desky, disky optické, disky počítačové, distribuční stroje automatické, rozvaděče automatické, docházkový systém (zařízení pro evidenci docházky), dopravní značky světelné nebo mechanické, dozimetry, dráty magnetické, dráty telegrafní, dráty ze slitin kovů (pojistikové), držáky fotografických kazet, dýchací masky, filtry pro dýchací masky, dýchací přístroje pro plavání pod vodou, dýchací přístroje a respirátory, s výjimkou pro umělé dýchání, elektrické dveřní zvonky, elektrické kabely, pláště elektrických kabelů, elektrické spojky, svorky a konektory, elektrické zatížení pro dálkové ovládání průmyslových procesů, elektrodynamická zařízení pro dálkové řízení signalizace, elektronická pera (vizuální zobrazovací jednotky), elektronické oznamovací tabule, nosiče dat či záznamů včetně audiokazet nahraných i nenahraných, elektronické, datové nebo informační sítě, multimediální aplikace na nosičích zařazených ve třídě 9 nebo v sítích, interaktivní a grafické programy, dešifrovací soustavy, platební karty nebo magnetické a čipové karty pro použití v bankovníctví, pojišťovnictví, v oblasti služeb a v obchodním styku, mezinárodní platební karty, elektronické peněženky, čipy (integrované obvody), audiovizuální programy a díla, programové vybavení pro počítače, software, hardware výpočetní, komunikační nebo informační techniky, elektronické databáze a databázové produkty, počítačové hry, hlavolamy elektrické nebo elektronické - v rámci této třídy, elektronická zařízení a vybavení spadající do třídy 9; (38) informační a telekomunikační služby zejména v oblasti softwaru, webového portálu informační a telekomunikační služby v oblasti internetových portálů, informační a telekomunikační služby na Internetu uvedené v této třídě včetně provozování elektronických nástěnek, diskusních skupin a fór a poskytování přístupu k on-line informačním službám a databázím, přenos dat a informací, informační a telekomunikační služby umožňující žadateli hromadně vytvoření žádosti o vyjádření k existenci sítí více správčům technické infrastruktury najednou, služby přístupu a připojení k datovým a informačním sítím a Internetu, poskytování přístupu k informacím z počítačové databáze v rámci této třídy, komunikační služby prostřednictvím Internetu, vnějších sítí a vnitřních sítí a dalších elektronických prostředků, telekomunikace, komunikace pomocí terminálů nebo počítačů, počítačový přenos pošty a obrazu, komunikace a transakce v telekomunikačních sítích (telekomunikační služby), tisková agentura, dálkový přenos obrazu a video obrazu, provozování datové sítě, provozování veřejné mobilní radiotelefonní sítě, poradenství v oblasti telekomunikační techniky, zprostředkovatelská činnost v oblasti telekomunikací, výměna, získávání a šíření informací a zpráv prostřednictvím telekomunikační sítě nebo datové sítě nebo sítě výpočetní, informační, komunikační nebo elektronické techniky nebo

satelitů nebo kabelu, šíření tiskovin a knih prostřednictvím počítačové, datové, elektronické, telekomunikační nebo informační sítě, služby hlasové schránky, telekomunikační služby, včetně přímého propojení lokální zákaznické pevné sítě se sítí mobilních telefonů, služby krátkých textových zpráv, teletext a služby s ním spojené, poskytování informací (informační kancelář), komunikace spočívající ve výměně, šíření, získávání a poskytování informací a zpráv prostřednictvím telekomunikačních sítí, provozování informačních a komunikačních sítí, pronájem telekomunikačních zařízení a přístrojů včetně telefonů, služby zasilání zpráv, pronájem času dat a údajů na přístup do počítačových databází, služby elektronických nástěnek (websites); (42) vývoj software, služby IT a služby vývoje softwaru pro průmyslovou výrobu, služby komplexního softwarového řešení v rámci této třídy, IT služby zejména pro investiční celky v segmentu strojírenství a metalurgie, poradenská činnost v oboru řídicí a automatizační techniky, tvorba software, vývoj v oblasti softwarových aplikací, opravy, údržba a servis software, software - návrhy, tvorba a správa webových stránek a portálů, vývoj v oblasti internetových portálů, konzultační, asistenční, analytické, designéřské, vyhodnocovací a programovací služby týkající se počítačového software, firmware, hardware a informačních technologií, zejm. v oblasti mapových aplikací a portálů, konzultace týkající se hodnocení, výběru a zavádění počítačového software, firmware, hardware, informačních technologií a systému zpracování dat, informačních technologií, a to i prostřednictvím telekomunikačních sítí, dodávkou on-line, Internetem a sítí World Wide Web, webhosting, webdesign, tvorba a správa doménových jmen na Internetu v rámci této třídy, výzkumné služby, kódování a dekódování zabezpečovacích systémů (tvorba software), poradenská činnost v oblasti aplikace výpočetní techniky, v oblasti informatiky, vytváření virtuálních/počítačových 3D animací a modelů, informačních technologií, navrhování a realizace automatizovaných systémů řízení, programátorská činnost, projekce počítačových sítí, pronájem software, instalace, vytváření interaktivních aplikací umožňující předávání a tvorbu grafické podoby prostřednictvím sítě Internet, programování, převod a konverze počítačových programů a údajů (kromě fyzické konverze), převod a konverze údajů a dokumentů z fyzických médií na elektronická média, tvorba a údržba počítačových stránek WEB pro zákazníky, hostování na počítačových stránkách WEB, instalace počítačových programů, návrh počítačových systémů, programování internetových databázových systémů a internetových aplikací, konstrukce WWW prezentací a řešení WWW serverů, aktualizace a údržba počítačových programů, zhotovování kopií počítačových programů, technické studie v oblasti počítačů a programového vybavení, výzkum, vývoj a elektronická tvorba systémů pro elektronické obchodování včetně příslušného software a hardware, programování multimediálních aplikací, vytváření interaktivních a grafických programů, počítačové animace a vizualizace, grafický design, strukturování a programování či jiné vytváření databází v rámci této třídy, jiných datových systémů a aplikací pro jejich zpracování, včetně jejich instalace, zavádění, aktualizace a údržby, návrhy, strukturování a programování či jiné vytváření internetových či intranetových počítačových stránek a nástěnek (webpages a websites) a internetových či intranetových aplikací, tvorba a správa webových stránek (webpages), hostování (poskytování volného prostoru) pro internetové či intranetové aplikace, převod (konverze) počítačových programů, dat či jiných údajů v elektronické podobě z různých formátů do jiných formátů, převod (konverze) dokumentů, dat či jiných údajů z fyzických médií na elektronická média, zálohování dat a informací elektronickými a počítačovými prostředky a prostřednictvím elektronické pošty (služby kopírování a konverze dat), poradenství v oblasti výpočetní a informační techniky, vývoj telekomunikačních technologií (Voice over IP, bezdrátové technologie), provozování internetového vyhledávače.

(730) **PIKE ELECTRONIC, spol. s r.o.**, Jeseniova 1196/52, Praha 3 - Žižkov, 13000, CZ

(740) **DANĚK & PARTNERS** Advokátní a patentová kancelář, Ing. Dr. Vilém Daněk, Vinohradská 45/1107, Praha 2, 12000

(210) **O-505161**

(220) 11.06.2013

(320) 11.06.2013

(511) 35, 41, 44

(540)



(510) (35) podnikové poradenství a obchodní management, pomoc při řízení obchodní činnosti, poradenství při vedení podniků, marketing, vše ve spojení s tř. 41, zejména pak v oblasti provozování sportovních zařízení a fitness center; (41) provozování sportovních zařízení a zařízení sloužících regeneraci a rekondici, včetně fitness center, služby klubů zdraví (zdravotní a kondiční cvičení), organizování zdravotního a kondičního cvičení a kurzů fitness, služby osobního trenéra - fitness trénink, pořádání sportovních a výchovných akcí, sportovní poradenství, poradenství v oblasti zdravého životního stylu, elektronické publikování se zaměřením na fitness a zdravý životní styl; (44) fyzioterapie, masáže.

(590) Barevná

(730) **Fitness Revolution s.r.o.**, Plzeňská 3217/16, Praha 5, 15000, CZ

(740) **JUDr. Jana Nováková, LL.M.**, Pavrovského 2426/8, Praha 5, 15500

(210) **O-505166**

(220) 12.06.2013

(320) 12.06.2013

(511) 35, 38

(540)

sleva.tv

(510) (35) propagační činnost, reklama, inzerce, obchodní administrativní, kancelářské práce, pomoc při provozu a řízení podniku; (38) televizní vysílání.

(590) Barevná

(730) **InzertMax s.r.o.**, Perucká 2525/21b, Praha 2, 12000, CZ

(210) **O-505184**

(220) 12.06.2013

(320) 12.06.2013

(511) 14, 16, 28

(540)



(510) (14) klenoty, bižuterie, drahokamy, zejména šperky, dětské šperky, šperky pro děti, dětské prsteny, prsteny pro děti, brože (šperky), jehlice (šperky), kazety na šperky, klenoty, klíčenky (bižuterie), korálky pro výrobu šperků, manžetové knoflíky, medailóny (šperky), náhrdelníky, náramky (šperky), náušnice, ozdoby (šperky), perly (klenoty), pouzdra na šperky, prsteny, přívěsky (šperky), řetízky (šperky), sklo bižuterní k napodobení drahých kamenů (štras), skříňky na šperky, špendlíky (šperky), šperkovnice (kazety na šperky), šperky z jantaru; (16) papír, lepenka a výrobky z těchto materiálů, které nejsou zařazeny do jiných tříd, tiskárenské výrobky, potřeby pro knižní vazby, fotografie, papírenské zboží, lepidla pro papírenství nebo domácnost, materiál pro umělce, štetce, psací stroje a kancelářské potřeby (vyjímaje nábytek), učební a vyučovací pomůcky (s výjimkou přístrojů), plastické obaly (nezařazené do jiných tříd), tiskářské typy, štočky; (28) hry, hračky, zejména autíčka na

hraní, automobilové modely zmenšené, balónky na hraní, bublifuk (hračka), domino (stolní hra), draci létající, hra v kostky, hra v kuželky, hra v šachy, hrací karty, hrací koule, hrací kuličky, hrací žetony, hračky plyšové, hračky pohyblivé, hry společenské, hry stolní, chrastítka, chřestítka, káča a vlček (hračky), kaleidoskopy, kanadské žertíky (atrapy), karnevalové masky, koně houpací, kostky (stolní hra), kostky hrací, kostky stavebnicové (hračky), koule hrací, kouzelnické potřeby, kuličky hrací, kuželky, loutky, maňásci (prstová loutka), masky divadelní, masky karnevalové, medvídci plyšová, míče na hraní, míčky na hraní, panenky, domečky pro panenky, postýlky pro panenky, sací lahve pro panenky, šatičky pro panenky, pokoje a pokojíčky pro panenky, pistole a pistolky (hračky), pistolky vzduchové (hračky), přenosné hry s displeji z tekutých krystalů, přístroje pro videohry, puzzle, rádiem řízená autíčka na hraní, sněhové koule (hračky), stavebnice (hračky), stavebnicové kostky, šachovnice, šachy, šipky (hra), talíře létající (hračky), zařízení pro hry, žertovné předměty pro oklamání, figurky (hračky), postavičky (hračky), hrací plány, plyšová zvířátka (hračky), potřeby pro gymnastiku a sport, které nejsou uvedeny v jiných třídách, sánky (sportovní potřeby), sítě (sportovní potřeby), skateboardy, skluzavky (hry), houpáčky, hráčské pátky (sportovní náčiní), kolečkové brusle, koloběžky, vánoční ozdoby.

(730) **EP Line SE**, Kodaňská 144146, Praha 10 - Vrsovice, 10100, CZ

(210) **O-505193**

(220) 12.06.2013

(320) 12.06.2013

(511) 9, 41, 44

(540)

MÍČKOVÁNÍ

(510) (9) nahané nosiče informací v elektronické podobě, optické nosiče, magnetické nosiče, publikace (knihy i periodika) v elektronické podobě, tiskoviny v elektronické podobě, audiovizuální díla, hudební díla, informace v elektronické podobě, audiovizuální záznamy na nosičích, hudební záznamy na nosičích, informace a záznamy a elektronické publikace a tiskoviny s možností stažení; (41) výchova, vzdělávání, zábava, výstavní činnost, zprostředkování výchovné, vzdělávací zábavní či výstavní činnosti, poradenství a konzultace v oblasti výchovy, vzdělávání a zábavy, nakladatelská a vydavatelská činnost, publikační činnost, organizování a pořádání kurzů, praktické cvičení, gymnastický výcvik, zdravotní a kondiční cvičení, instruktážní cvičení, provozování wellness zařízení (služby pro fyzickou kondici v rámci této třídy); (44) péče o hygienu a krásu osob, lázeňské služby, zdravotní péče a péče o krásu a péče o hygienu (služby), poradenské služby týkající se zdraví, manikúra, kadeřnictví, provozování wellness zařízení (masáže, solária, sauny, rehabilitační služby), lékařské služby, psychologické služby, terapeutické služby, diagnostické služby, masáže, lázeňské služby, fyzioterapie, fyzikální terapie, kliniky nebo sanatoria, aromaterapeutické služby, ošetřovatelské služby, sanatoria, zotavovny.

(730) **Zdeňka Jebavá**, Revoluční 392, Stará Paka, 50791, CZ

(740) Advokátní a patentová kancelář **VYSKOČIL, KROŠLÁK** a spol., Dana Lukajová, Voršilská 10/130, Praha 1, 11000

(210) **O-505251**

(220) 13.06.2013

(320) 13.06.2013

(511) 32

(540)



(510) (32) piva - desítka, dvanáctka, polotmavá třináctka, tmavá dvanáctka, tmavá patnáctka.

(590) Barevná

(730) **Zámecký pivovar, a.s.**, Modřická 486/34, Moravany, 66448, CZ

(210) **O-505279**

(220) 14.06.2013

(320) 14.06.2013

(511) 25, 35, 41

(540)



(510) (25) bačkory, boty šněrovací, bundy sportovní, bundy sportovní s kapucí (s kožešinovou nebo plyšovou vložkou), čapky (přiléhavé), čelenky, čepice, fotbalová obuv, holínky polovysoké, holínky vysoké, kabátky krátké, svrchní kabáty, kalhoty, klobouky, kolíky k fotbalovým kopačkám, kombiné (spodní prádlo), kombinézy (oděvy), konfekce, kostýmy, obleky, košile, kravaty, čepice s kšiltý, oděvy z kůže, legíny, oblečení, obuv, obuv sportovní, oděv svrchní, oděvy, opasky, pantofle, pásky ke kalhotám, pláště, pláštěnky, plavky, pokrývky hlavy, ponožky, osobní prádlo, přehozy kolem ramen, převlečníky (kabáty), pulovry, punčochy, pyžama, rukavice, saka, sandály, sportovní obuv, sukně, svetry, svetry silně vlněné, svršky obuvi, šály, šály na krk, šátky, šály, tílka, košilky, tílka, nátělníky, trička, uniformy, vesty, župany, krátké kalhotové minisukně; (35) poskytování obchodních nebo podnikatelských informací, komerční informační kanceláře, komerční informace a rady pro spotřebitele (spotřebitelská poradna), komunikační média (prezentace výrobků v komunikačních médiích) pro účely maloobchodu, marketing, marketingové studie, nábor zaměstnanců, pomoc při řízení obchodních a průmyslových podniků, pomoc při řízení obchodní činnosti, služby a poradenství v obchodní činnosti, obchodní management a podnikové poradenství, obchodní management pro sportovce, profesionální obchodní nebo podnikatelské poradenství, obchodní nebo podnikatelský průzkum, obchodní reklama pro třetí osoby, oceňování obchodních podniků, organizování komerčních nebo reklamních výstav, personální poradenství, oceňování a odhady v oblasti podnikání, podnikové poradenství a obchodní management, pomoc při řízení obchodní činnosti, odborné obchodní poradenství, poradenství při vedení podniků, posuzování efektivity provozu a racionalizace práce, pořádání veletrhů pro obchodní a reklamní účely, prezentace výrobků v komunikačních médiích pro účely maloobchodu, hospodářské nebo ekonomické prognózy, obchodní průzkum, průzkum trhu, průzkum veřejného mínění, psaní reklamních textů, psychologické testování pro výběr zaměstnanců, reklama, reklama on-line v počítačové síti, poradenské služby obchodní nebo podnikatelské řízení, řízení průmyslových nebo obchodních podniků, subdodavatelské služby (obchodní pomoc), vydávání reklamních nebo náborových, propagačních a inzertních textů, zprostředkovatelný práce; (41) dálkové studium, elektronické publikování (DTP), poskytování informací o výchově a vzdělání, vydávání knih, organizování a vedení konferencí, organizování a vedení kongresů, koučink (školení), korespondenční kurzy, organizování a vedení seminářů, pomoc při výběru povolání, poradenství pro volbu povolání, pořádání a řízení pracovních setkání (školení), poskytování on-line elektronických publikací bez možnosti stažení, praktický výcvik, profesní rekvalifikace, reportérské služby, školení, vyučování, pořádání a řízení školení, psaní textů jiných než reklamních, zveřejňování textů kromě reklamních, instruktážní výcvik, výchovný výcvik, vydávání elektronických knih a časopisů on-line, vydávání textů, s výjimkou reklamních nebo náborových, vyučování, vzdělávání a výuka, vzdělávání (výchovné služby), poskytování vzdělávacích informací, zkoušení, přezkoušení.

(730) **Mayher Michael Edward**, Podskalská 16, Praha 2, 12000, CZ

(740) **HVH LEGAL** advokátní kancelář, s.r.o., Mgr. Lucie Hladká, MA, Husinecká 808/5, Praha 3, 13000

(210) **O-505292**

(220) 14.06.2013

(320) 14.06.2013

(511) 9, 38, 42
(540)

ReVEAL

- (510) (9) díly a celky pro zpracování radiolokačního signálu a radiolokačních dat a pro přenosy dat, speciální vojenská elektronika, anténní systémy, radary, procesory (centrální procesorové jednotky), radiolokátory; (38) telekomunikační služby, informace o telekomunikaci, směrovací a spojovací služby pro telekomunikaci, telefonické služby, komunikace pomocí telefonů, přenos zpráv a obrazových informací pomocí počítače, přenášení pomocí satelitních služeb, pronájem přístrojů pro přenos informací, elektronická pošta, poskytování uživatelského přístupu ke globální počítačové síti, počítačová komunikace, komunikace pomocí počítačových terminálů, komunikace mobilními telefony, služby dálkových konferencí, informační kanceláře, přenosy zpráv faxy, posílání zpráv, provozování počítačových sítí (poskytování přístupu), informační služby poskytované elektronickými informačními tabulemi, služby zabezpečující vstup do telekomunikačních sítí, pronájem přístrojů pro přenos zpráv, služby zabezpečující audiovizuální komunikaci prostřednictvím informačních a telekomunikačních sítí, zejména počítačové sítě Internet, satelitu, šíření a výměna informací a zpráv prostřednictvím informačních a telekomunikačních sítí, zejména počítačové sítě Internet; (42) vývoj speciální elektroniky, vývoj radarových systémů a elektroniky zbraňových systémů pro armády, vývoj systému, týkající se komplexního řešení záznamu hlasu a quality managementu, vývoj bezpečnostních systémů - soubor prostředků pro detekci a lokalizaci osob v zastavěných oblastech či členitých prostředích.
- (730) **RETIA, a.s.**, Pražská 341, Pardubice- Zelené Předměstí, 53002, CZ
- (740) Ing. Pavel Nádvořík s.r.o., Sokola Tůmy 1099/1, Ostrava-Mariánské Hory, 70900

(210) **O-505352**
(220) 18.06.2013
(320) 18.06.2013
(511) 5, 29
(540)



- (510) (5) potravní doplňky pro lidskou potřebu a pro zvířata, vyráběné v souladu s předpisy o ekologickém zemědělství; (29) směsi olejů pro potravinářské účely, zdravé oleje lisované za studena, vše vyráběné v souladu s předpisy o ekologickém zemědělství.
- (590) Barevná
(730) **Kašná Monika**, Středová 4786, Zlín, 76005, CZ

(210) **O-505376**
(220) 18.06.2013
(320) 18.06.2013
(511) 16, 35, 41
(540)



- (510) (16) tiskoviny všeho druhu, tiskárenské výrobky, bulletiny a časopisy, periodika, katalogy služeb a zboží, oběžníky, informace o zboží a službách (tiskoviny), tištěná reklama a inzerce (v papírové formě), dárky a propagační materiály z papíru, sáčky a tašky z papíru; (35) služby v oblasti reklamy, publikování reklamních, inzertních a propagačních textů, propagační činnosti; (41) vydavatelská a nakladatelská činnost v oblasti tištěných a digitálních médií, vydávání katalogů, knih, časopisů, také on-line, publikování knih, časopisů a elektronické publikování.

(590) Barevná
(730) **MIP METRO Group Intellectual Property GmbH & Co. KG**, Metro-Strasse 1, 40235 Düsseldorf, DE
(740) **TRAPLOVÁ-HAKR-KUBÁT** Advokátní a patentová kancelář, Mgr. Jana Šuranová Traplová, Přístavní 24, Praha 7, 17000

(210) **O-505541**
(220) 25.06.2013
(320) 25.06.2013
(511) 35, 38, 41
(540)

GIMI TV

- (510) (35) reklamní, propagační a inzertní činnost včetně reklamy, propagace a inzerce šířené televizí a elektronickými médii, vydávání reklamních, propagačních a informačních materiálů, pořádání komerčních výstav, veletrhů a jiných přehlídek zboží a služeb komerčního charakteru, šíření informačních a reklamních materiálů, pronajímání reklamních ploch a jiných ploch pro komerční využití, zprostředkování obchodních příležitostí, sekretářské a asistentské služby, obchodní informační služby; (38) televizní vysílání, televizní vysílání programů, televizní vysílání zábavných, vzdělávacích, výchovných, soutěžních, diskusních a informačních pořadů, telematika, výměna zpráv, šíření, výměna nebo získávání zpráv a informací, šíření elektronických informací, elektronických periodik, knih v elektronické podobě, audio nebo audiovizuálních děl prostřednictvím informační nebo datové nebo elektronické nebo komunikační nebo telekomunikační nebo počítačové sítě, zejména Internetu, pomocí satelitů aj., služby na Internetu související s televizním vysíláním, poskytování informačních služeb prostřednictvím počítačů; (41) nakladatelství a vydavatelství, výroba televizních pořadů, televizní zpravodajství, nahrávání nosičů zvukových nebo obrazově zvukových, agenturní činnost v oblasti kultury, výroba audiovizuálních děl, půjčování nahaných a zvukově obrazových záznamů, výchovná a vzdělávací činnost, organizace a provádění her a soutěží i veřejných.
- (730) **JTV a.s.**, Neplachova 2297/1, České Budějovice, 37004, CZ
(740) Mgr. Lukáš Hegner, advokát, Jiráskovo náměstí 816/4, Plzeň, 32600

(210) **O-505550**
(220) 25.06.2013
(320) 25.06.2013
(511) 16, 35, 41
(540)



- (510) (16) reklamní, inzertní a propagační materiály a tiskoviny všeho druhu; (35) propagační, reklamní a inzertní služby prostřednictvím jakéhokoliv média, uživatelská prezentace na www stránkách v internetových počítačových sítích k reklamním a obchodním účelům, marketing, výstavní činnost pro propagační a obchodní účely, šíření reklamních materiálů, zprostředkovatelská činnost s výrobky tříd I až 34; (41) sportovní, vzdělávací, výchovná, školící, zábavní a klubová činnost, pořádání sportovních a jiných společenských akcí, organizování účasti v klubových soutěžích a soutěžích jednotlivců, vydavatelská a nakladatelská činnost, zprostředkovatelská činnost v uvedených oblastech.
- (730) **Kopka Jan Ing.**, Skalka 5099/6, Jablonec nad Nisou, 46601, CZ
(740) **RETROPATENT s.r.o.**, Mgr. Kamil Kolátor, Dolní nám. 5/679, Jablonec nad Nisou, 46601

(210) **O-505565**
(220) 25.06.2013
(320) 25.06.2013
(511) 9, 16, 35, 38, 41

(540)



(510) (9) antény, audiovizuální zařízení pro výuku, automaty hudební, hrací skříně uváděné do chodu vhozením mince, nástroje na určování azimutu, barometry, brýle, pouzdra na brýle, brýle sluneční, brýle proti slunci, brýlové řetízky, buzoly, směrové kompas, clony na oči, čističe nosičů zvukových záznamů, čočky kontaktní, čočky optické, čteči zařízení v televizi, dalekohledy, diapozitivy, promítací přístroje na diapozitivy, diktafony, magnetické disky, kompaktní disky (audio-video), gramofonové desky, gramofonové jehly, disky optické, DVD přehrávače, elektronická pera (vizuální zobrazovací jednotky), elektronické oznamovací tabule, elektronické publikace (s možností stažení), epidiascopy, filmové kamery, exponované filmy, stříhací zařízení na filmy, kreslené filmy, fotoaparáty, hologramy, nosiče záznamů nahrané i nenahrané, audiovizuální programy, filmy, CD kompaktní disky, DVD, obaly na CD disky, pouzdra na DVD, jezdecké přilby, kalkulačky, kalkulačky kapesní, exponované kinofilmy, klávesnice počítačové, krokoměry, magnetická média, magnetické disky, magnetické nosiče dat, magnetické pásky, magnetofony, magnety, magnety dekorační, mincové mechanismy pro televizory, monitory, mikrofony, nosiče dat magnetické, nosiče dat optické, nosiče zvukových nahrávek, nosiče zvukových záznamů nahrané i nenahrané, audiovizuální díla na nosičích, audiovizuální díla v digitální podobě, programové vybavení pro počítače, interaktivní software, software, hardware výpočetní techniky, interaktivní databáze, elektronické databáze, multimediální aplikace, elektronické multimediální nebo elektronické multimediální katalogy, elektronická periodika a knihy v elektronické podobě, ochranné brýle pro sport, ochranné helmy pro sport, obrazovky, optické disky kompaktní CD ROM, plátina promítací, počítače, počítačové hry (programy), počítačové tiskárny, podložky pod myš, potápěčské masky, potápěčské oděvy, potápěčské rukavice, pravítka (měřicí přístroje), pravítka logaritmická, přehrávače kompaktních disků, přilby ochranné, přístroje pro reprodukci zvuku, rádia, signalizační pišťalky, sluchátka, snímáče obrazu, skenery (zpracování dat), tampóny do uší pro potápěče, televizní přístroje, trojúhelníky výstražné pro vozidla, videokamery, videokazety, videopásky, vyučovací stroje, zápisník elektronický, závaží; (16) alba, atlasy, pouzdra s barvami (školní pomůcky), blahopřání, blahopřání hudební, bloky (papírnické výrobky), brožury, papírové bryndáčky, časopisy, časopisy – komiksy, čínská tuš, desky (papírnické výrobky), psací desky s klipsem na přidržování papíru, desky na dokumenty (šanon, pořadače), dopisní papír, držáky na psací potřeby, figurky (sošky) z papírové hmoty, fólie hliníková na balení potravin, fotografie, stojany na fotografie, zemské glóbusy, grafické reprodukce, grafiky, gumy na mazání, hlína modelovací, houbičky navlhčovací (kancelářské potřeby), hroty psacích per, chrániče prstů (kancelářské potřeby), inkoust v tyčince, inkousty, kalamáře, kalendáře, kalendáře trhací, kancelářské potřeby, kromě nábytku, kancelářské sponky, papírové kapesníky, výrobky z kartónu, spadající do této třídy, karty, katalogy, kelímky papírové na mléčné výrobky, krabice na klobouky z lepenky, knihy, záložky do knih, knížky brožované, knižní zarážky, vzory na kopírování, papírové kornouty, krabice lepenkové nebo papírové, kružítka, křída na psaní, laminovačky (-na dokumenty) pro použití v kanceláři, výrobky z lepenky spadající do této třídy, malířská plátina, malířské stojany, malířské štětce, štětce, štětce na psaní, mapy, zeměpisné mapy, mašle papírové, materiály na pečetění, pomůcky na mazání, sáčky pro mikrovlnné trouby, misky na vodové barvy, materiály na modelování, nálepky (lepící pásky) pro kancelářské použití nebo pro domácnost, napínáčky, násadky na pera, noviny, nože na papír, obálky, obaly (papírnické výrobky), obaly na spisy, obtisky, ocelová pera, opěradla na ruce pro malíře, ořezávací strojky na tužky, ořezávací na tužky, oznámení rodinných událostí (papírnické výrobky), palety pro malíře, papír, dopisní papír, papír kopírovací (pauzovací), pergamenový papír, papír sací, svítící papír, toaletní papír, papír voskovaný, papír Xuan,

papírenské výrobky spadající do této třídy, papírová prostírání, papírové ubrusy, papírové podložky pod sklenice, podložky pod pivní sklenice, papírové ubrousky, pastelky, pouzdra na pasy, pečetě, penály, pera (kancelářské potřeby), pera plnicí, periodika, plakáty, plány, psací podložky, pomůcky učební, kromě přístrojů, pohlednice, poštovní známky, potřeby na psaní, poutače z papíru nebo lepenky, pouzdra na doklady, pouzdra na pera, pouzdra s psacími potřebami, papírové praporky, pravítka, prospekty, příručky, psací podložky, psací soupravy (sada psacích potřeb), publikace, papírové pytlíky jako obaly, razítka, razítka datovací, pouzdra na razítka, razítkovací podušky, ročenky, papírové ručníky, rýsovací nástroje, samolepky, samolepky pro domácnost a pro kancelářské potřeby, sešity, sešivačky, skicáky, stíratka na tabule, školní potřeby, tabule školní, těžítka, tikety, tiskopisy, tiskové typy, tiskoviny, tužky, tuhy do tužek, držátka na tužky, patentní tužky, uhly na kreslení, zápisníky, zpěvníky; (35) reklamní, inzertní a propagační činnost, marketing, inzerce poštou, licence na výrobky a služby ostatních (komerční správa), nábor zaměstnanců, pomoc při řízení obchodní činnosti, obchodní nebo podnikatelské informace, obchodní nebo podnikatelský průzkum, organizování výstav (komerčních nebo reklamních), personální poradenství, pořádání veletrhů pro obchodní a reklamní účely, průzkum trhu, průzkum veřejného mínění, zajišťování předplatného telekomunikačních služeb pro ostatní, merchandising, organizační zabezpečování televizního vysílání, předvádění zboží, příprava inzertních sloupků, reklama (propagace), reklama on-line v počítačové síti, aktualizování reklamních materiálů, pronájem reklamních materiálů, zaslání reklamních materiálů zákazníkům, rozšiřování reklamních nebo inzertních materiálů, sekretářské služby, služby v oblasti grafické úpravy pro reklamní účely, styky s veřejností, vydávání reklamních nebo náborových propagačních a inzertních textů, televizní reklama, obchodní vedení uměleckých agentur, zajišťování novinového předplatného (pro předplatitele); (38) telekomunikace, služby umožňující komunikaci jedné osoby s druhou, elektronická pošta, služby elektronických nástěnek (telekomunikační služby), informační kanceláře, vysílání kabelové televize, počítačová komunikace, posílání zpráv, poskytování internetových diskusních fór, pronájem přístrojů pro přenos zpráv, pronájem přístupového času ke globálním počítačovým sítím, pronájem zařízení pro přenos informací, přenašení pomocí satelitních družic, přenos zpráv a obrazových informací pomocí počítače, půjčování telekomunikačních zařízení, telekonference (služby dálkových konferencí), teleshoppingové služby (poskytování televizních kanálů pro teleshoppingové služby), televizní vysílání, digitální vysílání, televizní vysílání programů, televizní vysílání zábavných, vzdělávacích, výchovných, soutěžních, diskusních a informačních pořadů, šíření elektronických časopisů, informací, elektronických periodik, knih v elektronické podobě, audio nebo audiovizuálních děl prostřednictvím informační nebo datové nebo elektronické nebo komunikační nebo telekomunikační nebo počítačové sítě, zejména Internetu, pomocí satelitů a jiné, informační služby na Internetu související s televizním vysíláním, služby na Internetu související s televizním vysíláním, provozování internetového serveru, provozování internetového portálu, zajištění prostoru pro webové stránky, poskytování portálu na Internetu, poskytování on-line platformy pro nahrávání, zpracování, přenos a aktualizaci dat, obrázků, fotografií, 3D aplikací, telexové služby, radiové vysílání, výzvy (služby poskytované rádiiem, telefonem nebo jinými elektronickými komunikačními prostředky), zaslání zpráv; (41) dabing, nakladatelství a vydavatelství, ediční činnost, publikační činnost, nahrávání nosičů zvukových nebo obrazově zvukových, služby v oblasti digitálního zpracování obrazu, elektronické publikování (DTP), služby v oblasti estrády, tvorba a šíření audiovizuálních děl, zpravodajství, publicistika, televizní zpravodajství, TV produkce, tvorba programů, tvorba a výroba televizních a audiovizuálních programů, obrazové zpravodajství, filmová produkce, jiná než reklamní, filmová studia, filmová tvorba, filmové projekce, pronájem filmových promítaček a jejich příslušenství, fotografování, informace o možnostech zábavy, informace o výchově a vzdělávání, poskytování služeb v oblasti karaoke (hudební doprovod písní dle výběru zpěváka), výchovně zábavné klubové služby, kluby zdraví (služby), knihovny (půjčování knih), vydávání knih, koncertní síně, sály, organizování a vedení konference, organizování a vedení kongresu, korespondenční kurzy, provozování muzea, služby

nahrávacího studia, organizování kulturních nebo vzdělávacích výstav, organizace společenských a kulturních akcí, organizace, provozování a provádění her a soutěží i veřejných, provozování kina, organizování plesů, organizování vzdělávacích nebo zábavných soutěží, výstavní činnost v oblasti kultury nebo zábavy nebo výchovy nebo vzdělávání, zábavné parky, plánování a organizování večírků, pořádání soutěží krásy, poskytování on-line elektronických publikací bez možnosti stažení, pronájem audio nahrávek, pronájem dekorací, pronájem kinematografických filmů, pronájem osvětlovacích zařízení pro divadla nebo televizní studia, pronájem rozhlasových a televizních přijímačů, provozování her on-line (z počítačové sítě), předprodeje vstupenek, výroba divadelních nebo jiných představení, půjčování filmů, půjčování přenosných videokamer, půjčování videokamer, půjčování videopásek, psaní scénářů, pronájem rozhlasových a televizních přijímačů, organizování a vedení seminářů, služby v oblasti grafické úpravy, jiné než pro reklamní účely, studia nahrávací (služby), reportérské služby, školení, vyučování, výroba rozhlasových a televizních programů, televizní zábava, zveřejňování textů, kromě reklamních, tlumočení posunkové řeči, opatrování titulky, výuka, vzdělávací informace, nahrávání videopásek, stříhání videopásek, vydávání elektronických knih a časopisů on-line, vydávání textů, s výjimkou reklamních nebo náborových, výroba videofilmů, pronájem zvukového nahrávacího zařízení, živé představení, organizování živých vystoupení.

(730) **Česká televize**, Kavčí Hory, Praha 4 - Kavčí Hory, 14070, CZ

(210) **O-505619**

(220) 27.06.2013

(320) 27.06.2013

(511) 9, 16, 35, 38, 41

(540)

(POD)VODNÍCI

(510) (9) antény, audiovizuální zařízení pro výuku, automaty hudební, hrací skříně uváděné do chodu vhozením mince, nástroje na určování azimutu, barometry, brýle, pouzdra na brýle, brýle sluneční, brýle proti slunci, brýlové řetízky, buzoly, směrové kompas, clony na oči, čističe nosičů zvukových záznamů, čočky kontaktní, čočky optické, čtecí zařízení v televizi, dalekohledy, diapozitivy, promítací přístroje na diapozitivy, diktafony, magnetické disky, kompaktní disky (audio-video), gramofonové desky, gramofonové jehly, disky optické, DVD přehrávače, elektronická pera (vizuální zobrazovací jednotky), elektronické oznamovací tabule, elektronické publikace (s možností stažení), epidiaskopy, filmové kamery, exponované filmy, stříhací zařízení na filmy, kreslené filmy, fotoaparáty, hologramy, nosiče záznamů nahrané i nenahrané, audiovizuální programy, filmy, CD disky, DVD disky, obaly na CD disky nebo DVD disky nebo na nosiče záznamů, jezdecké přilby, kalkulačky, kalkulačky kapesní, exponované kinofilm, klávesnice počítačové, krokoměry, magnetická média, magnetické disky, magnetické nosiče dat, magnetické pásky, magnetofony, magnety, magnety dekorativní, mincové mechanismy pro televizory, monitory, mikrofony, nosiče dat magnetické, nosiče dat optické, nosiče zvukových nahrávek, nosiče zvukových záznamů nahrané i nenahrané, audiovizuální díla na nosičích, audiovizuální díla v digitální podobě, programové vybavení pro počítače, interaktivní software, software, hardware výpočetní techniky, interaktivní databáze, elektronické databáze, multimediální aplikace, elektronické multimediální nebo elektronické multimediální katalogy, elektronická periodika a knihy v elektronické podobě, ochranné brýle pro sport, ochranné helmy pro sport, obrazovky, optické disky kompaktní CD ROM, plátna promítací, počítače, počítačové hry (programy), počítačové tiskárny, podložky pod myš, potápěčské masky, potápěčské oděvy, potápěčské rukavice, pravítka (měřicí přístroje), pravítko logaritmické, přehrávače kompaktních disků, přílby ochranné, přístroje pro reprodukci zvuku, rádia, signalizační pišťalky, sluchátka, snímáče obrazu, skenery (zpracování dat), tampóny do uší pro potápěče, televizní přístroje, trojúhelníky výstražné pro vozidla, videokamery,

videokazety, videopásky, vyučovací stroje, zápisník elektronický, závaží; (16) alba, atlasy, pouzdra s barvami (školní pomůcky), blahopřání, blahopřání hudební, bloky (papírnické výrobky), brožury, papírové bryndáčky, časopisy, časopisy – komiksy, čínská tuš, desky (papírnické výrobky), psací desky s klipsem na přidržování papíru, desky na dokumenty (šanon, pořadače), dopisní papír, držáky na psací potřeby, figurky (sošky) z papírové hmoty, fólie hliníková na balení potravin, fotografie, stojany na fotografie, zemské glóbusy, grafické reprodukce, grafiky, gummy na mazání, hlína modelovací, houbičky navlhčovací (kancelářské potřeby), hroty psacích per, chrániče prstů (kancelářské potřeby), inkoust v tyčince, inkousty, kalamáře, kalendáře, kalendáře trhací, kancelářské potřeby, kromě nábytku, kancelářské sponky, papírové kapesníky, výrobky z kartónu, spadající do této třídy, karty, katalogy, kelímky papírové na mléčné výrobky, krabice na klobouky z lepenky, knihy, záložky do knih, knížky brožované, knižní zarážky, vzory na kopírování, papírové kornouty, krabice lepenkové nebo papírové, kružítko, křída na psaní, laminovačky (- na dokumenty) pro použití v kanceláři, výrobky z lepenky spadající do této třídy, malířská plátna, malířské stojany, malířské štětce, štětce, štětce na psaní, mapy, zeměpisné mapy, mašle papírové, materiály na pečetění, pomůcky na mazání, sáčky pro mikrovlnné trouby, misky na vodové barvy, materiály na modelování, nálepky (lepící pásky) pro kancelářské použití nebo pro domácnost, napínáčky, násadky na pera, noviny, nože na papír (kancelářské potřeby), obálky, obaly (papírnické výrobky), obaly na spisy, obtisky, ocelová pera, opěradla na ruce pro malíře, ořezávací strojíky na tužky, ořezávkata na tužky, oznámení rodinných událostí (papírnické výrobky), palety pro malíře, papír, dopisní papír, papír kopírovací (pauzovací), pergamenový papír, papír sací, svítilný papír, toaletní papír, papír voskovaný, papír Xuan (pro čínskou malbu a kaligrafii), papírenské výrobky spadající do této třídy, papírová prostrírání, papírové ubrusy, papírové podložky pod sklenice, podložky pod pивní sklenice, papírové ubrousky, pastelky, pouzdra na pasy, pečetě, penály, pera (kancelářské potřeby), pera plnicí, periodika, plakáty, plány, psací podložky, pomůcky učební, kromě přístrojů, pohlednice, poštovní známky, potřeby na psaní, poutače z papíru nebo lepenky, pouzdra na doklady, pouzdra na pera, pouzdra s psacími potřebami, papírové praporečky, pravítka, prospekty, příručky, psací podložky, psací soupravy (sada psacích potřeb), publikace, papírové pytlíky jako obaly, razítka, razítka datovací, pouzdra na razítka, razítkovací podušky, ročenky, papírové ručníky, rýsovací nástroje, samolepky, samolepky pro domácnost a pro kancelářské potřeby, sešity, sešivačky (kancelářské potřeby), skicáky, stírátko na tabule, školní potřeby, tabule školní, těžítka, tikety, tiskopisy, tiskové typy, tiskoviny, tužky, tuhy do tužek, držátka na tužky, patentní tužky, uhly na kreslení, zápisníky, zpěvníky; (35) reklamní, inzertní a propagační činnost, marketing, inzerce poštou, licence na výrobu a služby ostatních (komerční správa), nábor zaměstnanců, pomoc při řízení obchodní činnosti, poskytování obchodních nebo podnikatelských informací, obchodní nebo podnikatelský průzkum, organizování výstav (komerčních nebo reklamních), personální poradenství, pořádání veletrhů pro obchodní a reklamní účely, průzkum trhu, průzkum veřejného mínění, zajišťování předplatného telekomunikačních služeb pro ostatní, merchandising, organizační zabezpečování televizního vysílání, předvádění zboží, příprava inzertních sloupků, reklama (propagace), reklama on-line v počítačové síti, aktualizování reklamních materiálů, pronájem reklamních materiálů, zaslání reklamních materiálů zákazníkům, rozšiřování reklamních nebo inzertních materiálů, sekretářské služby, služby v oblasti grafické úpravy pro reklamní účely, styky s veřejností, vydávání reklamních nebo náborových propagačních a inzertních textů, televizní reklama, obchodní vedení uměleckých agentur, zajišťování novinového předplatného (pro předplatitele); (38) telekomunikace, služby umožňující komunikaci jedné osoby s druhou, elektronická pošta, služby elektronických nástřenek (telekomunikační služby), informační kanceláře (vyjma komerčních), vysílání kabelové televize, služby dálkových konferencí, počítačová komunikace, posílání zpráv, poskytování internetových diskusních fór, pronájem přístrojů pro přenos zpráv, pronájem přístupového času ke globálním počítačovým sítím, pronájem zařízení pro přenos informací, přenášení pomocí satelitních družic, přenos zpráv a obrazových informací pomocí počítače, půjčování telekomunikačních zařízení, telekonference

(služby dálkových konferencí), teleshoppingové služby (poskytování televizních kanálů pro teleshoppingové služby), televizní vysílání, digitální vysílání, televizní vysílání programů, televizní vysílání zábavných, vzdělávacích, výchovných, soutěžních, diskusních a informačních pořadů, šíření elektronických časopisů, informací, elektronických periodik, knih v elektronické podobě, audio nebo audiovizuálních děl prostřednictvím informační nebo datové nebo elektronické nebo komunikační nebo telekomunikační nebo počítačové sítě, zejména Internetu, pomocí satelitů a jiné, informační služby na Internetu související s televizním vysíláním, služby na Internetu související s televizním vysíláním, provozování internetového serveru, provozování internetového portálu, zajištění prostoru pro webové stránky, poskytování portálu na Internetu, poskytování on-line platformy pro nahrávání, zpracování, přenos a aktualizaci dat, obrázků, fotografií, 3D aplikací, telexové služby, radiové vysílání, výzvy (služby poskytované rádiem, telefonem nebo jinými elektronickými komunikačními prostředky), zaslání zpráv; (41) dabing, nakladatelství a vydavatelství, ediční činnost, publikační činnost, nahrávání nosičů zvukových nebo obrazově zvukových, služby v oblasti digitálního zpracování obrazu, elektronické publikování (DTP), služby v oblasti estrád, tvorba a šíření audiovizuálních děl, zpravodajství, publicistika, televizní zpravodajství, TV produkce, tvorba kulturních a vzdělávacích programů, tvorba a výroba televizních a audiovizuálních programů, obrazové zpravodajství, filmová produkce, jiná než reklamní, filmová studia, filmová tvorba, filmové projekce, pronájem filmových promítaček a jejich příslušenství, půjčování filmů, fotografování, poskytování informací o možnostech zábavy, informace o výchově a vzdělávání, poskytování služeb v oblasti karaoke (hudební doprovod písní dle výběru zpěváka), výchovně zábavné klubové služby, služby klubů zdraví (zdravotní a kondiční cvičení), knihovny (půjčování knih), vydávání knih, koncertní sály, organizování a vedení konference, organizování a vedení kongresu, korespondenční kurzy, provozování muzea, služby nahrávacího studia, nahrávání videopásek, organizování kulturních nebo vzdělávacích výstav, organizace společenských a kulturních akcí, organizace, provozování a provádění her a soutěží i veřejných, provozování kina, organizování plesů, organizování vzdělávacích nebo zábavných soutěží, výstavní činnost v oblasti kultury nebo zábavy nebo výchovy nebo vzdělávání, zábavné parky, plánování a organizování večírků, pořádání soutěží krásy, poskytování on-line elektronických publikací [bez možnosti stažení], pronájem audio nahrávek, pronájem dekorací, pronájem kinematografických filmů, pronájem osvětlovacích zařízení pro divadla nebo televizní studia, pronájem rozhlasových a televizních přijímačů, provozování her on-line (z počítačové sítě), předprodej vstupenek, výroba divadelních nebo jiných představení, půjčování filmů, půjčování přenosných videokamer, půjčování videokamer, půjčování videopásek, psaní scénářů, pronájem rozhlasových a televizních přijímačů, organizování a vedení seminářů, služby v oblasti grafické úpravy, jiné než pro reklamní účely, studia nahrávací (služby), reportérské služby, školení, vyučování, výroba rozhlasových a televizních programů, televizní zábava, zveřejňování textů, kromě reklamních, tlumočení posunkové řeči, opatřování titulky, výuka, vzdělávací informace, nahrávání videopásek, stříhání videopásků, vydávání elektronických knih a časopisů on-line, vydávání textů, s výjimkou reklamních nebo náborových, výroba videofilmů, pronájem zvukového nahrávacího zařízení, živé představení, organizování živých vystoupení.

(730) **Česká televize**, Kavčí Hory 1, Praha 4 - Kavčí Hory, 14070, CZ

(210) **O-505625**
(220) 27.06.2013
(320) 27.06.2013
(511) 16, 25, 28, 35, 38, 39, 41, 44
(540)



(510) (16) papír, lepenka a výrobky z těchto materiálů, spadající do této třídy, tiskárenské výrobky, tiskoviny, periodické a neperiodické publikace, kalendáře, navštívenky, plakáty, informační materiály v papírové formě, potřeby pro knižní vazby, fotografie, papírenské zboží, lepidla pro papírenství nebo domácnost, materiál pro umělce, štetce, psací stroje a kancelářské potřeby (vyjímaje nábytek), učební a vyučovací pomůcky s výjimkou přístrojů, plastické obaly (nezařazené do jiných tříd), tiskařské typy, štočky; (25) oděvy, obuv, kloboučnické zboží; (28) hry, hračky; (35) propagační činnost, reklama, pomoc při řízení obchodní činnosti, podnikové řízení v rámci této třídy, obchodní administrativa, kancelářské práce, nábor zaměstnanců, průzkum veřejného mínění, styk s veřejností (public relations), sestavování informací v počítačových databázích, správa počítačových databází, vyhledávání dat v počítačových souborech; (38) spoje, komunikace pomocí telefonu, výzvy na tísňovou linku (služby poskytované rádiem, telefonem nebo jinými elektronickými komunikačními prostředky); (39) dopravní zdravotnická záchranná služba (pozemní a letecká), zajišťování přepravy tkání a orgánů pro plnění transplantčního programu, zajišťování sekundárních transportů raněných, nemocných a rodiček, včetně transportu ze a do zahraničí (převozy sanitními vozidly, repatričními vozidly), organizování záchranných prací při hromadných neštěstích a katastrofách, skladování léčivých přípravků a zdravotnických prostředků; (41) výchova, vzdělávání, zábava, sportovní a kulturní aktivity, vydávání periodických a neperiodických publikací, formulářů, plakátů, letáčků a příruček (s výjimkou reklamních nebo náborových), provádění výchovných a vzdělávacích programů, včetně prezentace, vzdělávací a výchovné služby v oblasti zdravotnictví, včetně základní a rozšířené výuky v oblasti přednemocniční neodkladné péče - urgentní medicíny a medicíny katastrof, lektorská činnost v oblasti zdravotnictví, organizování, vedení a řízení odborných školení a kurzů, včetně zkoušení a přezkušování, organizování, vedení řízení pracovních setkání, seminářů, workshopů, metodických cvičení, konferencí, stáže v pregraduálním a postgraduálním studiu v přednemocniční neodkladné péči studentům zdravotnických škol a lékařských fakult, zajišťování dalšího vzdělávání lékařů, zdravotnických pracovníků a jiných odborných pracovníků ve zdravotnictví, vydavatelská a nakladatelská činnost v oblasti lékařství a zdravotnictví, organizování vzdělávacích výstav, praktický výcvik, poskytování on-line elektronických publikací (s výjimkou reklamních nebo náborových); (44) lékařské a zdravotní služby, řízení a zabezpečování poskytování přednemocniční neodkladné péče, poskytování první pomoci, služby koronera - zajišťování prohlídek těl zemřelých (lékařské služby), provozování záchranných výjezdových základen a ohlašovacích stanic - zdravotnické operační středisko (lékařské a zdravotnické služby), provozování zdravotnické záchranné služby (lékařské a zdravotnické služby), zajišťování zdravotnických asistencí (lékařské a zdravotnické služby), letecká zdravotnická záchranná služba (lékařské služby), zajišťování likvidace zdravotních následků v důsledku mimořádných událostí a krizových situací (lékařské a zdravotnické služby), poskytování on-line zdravotních informací pro druhé, záchranné služby (lékařské a zdravotnické služby), zdravotní a ošetrovatelská péče, poskytování psychosociální intervenční služby a k tomu se vztahující poradenská činnost provozovaná prostřednictvím peerů, zprostředkování psychosociálního poradenství prostřednictvím peerů.

(730) **Zdravotnická záchranná služba hl. m. Prahy**, Korunní 98, Praha 10, 10100, CZ

(210) **O-505631**
(220) 27.06.2013
(320) 27.06.2013
(511) 9, 16, 35, 38, 41
(540)



(510) (9) antény, audiovizuální zařízení pro výuku, automaty hudební,

hrací skříně uváděné do chodu vhozením mince, nástroje na určování azimutu, barometry, brýle, pouzdra na brýle, brýle sluneční, brýle proti slunci, brýlové řetízky, buzoly, směrové kompas, clony na oči, čističe nosičů zvukových záznamů, čočky kontaktní, čočky optické, čtecí zařízení v televizi, dalekohledy, diapositivy, promítací přístroje na diapositivy, diktafony, magnetické disky, kompaktní disky (audio-video), gramofonové desky, gramofonové jehly, disky optické, DVD přehrávače, elektronická pera (vizuální zobrazovací jednotky), elektronické oznamovací tabule, elektronické publikace (s možností stažení), epidiaskopy, filmové kamery, exponované filmy, stříhací zařízení na filmy, kreslené filmy, fotoaparáty, hologramy, nosiče záznamů nahrané i nenahrané, audiovizuální programy, filmy, CD disky, DVD disky, obaly na CD disky nebo DVD disky nebo na nosiče záznamů, jezdecké přílby, kalkulačky, kalkulačky kapesní, exponované kinofilmy, klávesnice počítačové, krokoměry, magnetická média, magnetické disky, magnetické nosiče dat, magnetické pásky, magnetofony, magnety, magnety dekorativní, mincové mechanismy pro televizory, monitory, mikrofony, nosiče dat magnetické, nosiče dat optické, nosiče zvukových nahrávek, nosiče zvukových záznamů nahrané i nenahrané, audiovizuální díla na nosičích, audiovizuální díla v digitální podobě, programové vybavení pro počítače, interaktivní software, software, hardware výpočetní techniky, interaktivní databáze, elektronické databáze, multimediální aplikace, elektronické multimediální nebo elektronické multimediální katalogy, elektronická periodika a knihy v elektronické podobě, ochranné brýle pro sport, ochranné helmy pro sport, obrazovky, optické disky kompaktní CD ROM, plátina promítací, počítače, počítačové hry (programy), počítačové tiskárny, podložky pod myš, potápěčské masky, potápěčské oděvy, potápěčské rukavice, pravítka (měřicí přístroje), pravítko logaritmické, přehrávače kompaktních disků, přílby ochranné, přístroje pro reprodukci zvuku, rádia, signalizační píšťalky, sluchátka, snímáče obrazu, skenery (zpracování dat), tampóny do uší pro potápěče, televizní přístroje, trojúhelníky výstražné pro vozidla, videokamery, videokazety, videopásky, vyučovací stroje, zápisník elektronický, závaží; (16) alba, atlasy, pouzdra s barvami (školní pomůcky), blahopřání, blahopřání hudební, bloky (papírníkové výrobky), brožury, papírové bryndáčky, časopisy, časopisy – komiksy, čínská tuš, desky (papírníkové výrobky), psací desky s klipsem na přidržování papíru, desky na dokumenty (šanon, pořadače), dopisní papír, držáky na psací potřeby, figurky (sošky) z papírové hmoty, fólie hliníková na balení potravin, fotografie, stojany na fotografie, zemské glóbusy, grafické reprodukce, grafiky, gummy na mazání, hlína modelovací, houbičky navlhčovací (kancelářské potřeby), hroty psacích per, chrániče prstů (kancelářské potřeby), inkoust v tyčince, inkousty, kalamáře, kalendáře, kalendáře trhací, kancelářské potřeby, kromě nábytku, kancelářské sponky, papírové kapesníky, výrobky z kartónu, spadající do této třídy, karty, katalogy, kelímky papírové na mléčné výrobky, krabice na klobouky z lepenky, knihy, záložky do knih, knížky brožované, knižní zarážky, vzory na kopírování, papírové kornouty, krabice lepenkové nebo papírové, kružítko, křída na psaní, laminovačky (- na dokumenty) pro použití v kanceláři, výrobky z lepenky spadající do této třídy, malířská plátina, malířské stojany, malířské štětce, štětce, štětce na psaní, mapy, zeměpisné mapy, mašle papírové, materiály na pečetění, pomůcky na mazání, sáčky pro mikrovlákné trouby, misky na vodové barvy, materiály na modelování, nálepky (lepící pásky) pro kancelářské použití nebo pro domácnost, napínačky, násadky na pera, noviny, nože na papír (kancelářské potřeby), obálky, obaly (papírníkové výrobky), obaly na spisy, obtisky, ocelová pera, opěradla na ruce pro malíře, ořezávací stroje na tužky, ořezávátka na tužky, oznámení rodinných událostí (papírníkové výrobky), palety pro malíře, papír, dopisní papír, papír kopírovací (pauzovací), pergamenový papír, papír sací, svítící papír, toaletní papír, papír voskovaný, papír Xuan (pro čínskou malbu a kaligrafii), papírenské výrobky spadající do této třídy, papírová prostírání, papírové ubrusy, papírové podložky pod sklenice, podložky pod pivní sklenice, papírové ubrusy, pastelky, pouzdra na pasy, pečetě, penály, pera (kancelářské potřeby), pera plnicí, periodika, plakáty, plány, psací podložky, pomůcky učební, kromě přístrojů, pohlednice, poštovní známky, potřeby na psaní, poutače z papíru nebo lepenky, pouzdra na doklady, pouzdra na pera, pouzdra s psacími potřebami, papírové praporky, pravítka, prospekty, příručky, psací podložky, psací soupravy (sada psacích potřeb),

publikace, papírové pytlíky jako obaly, razítka, razítka datovací, pouzdra na razítka, razítkovací podušky, ročenky, papírové ručníky, rýsovací nástroje, samolepky, samolepky pro domácnost a pro kancelářské potřeby, sešity, sešivačky (kancelářské potřeby), skicáky, stírátka na tabule, školní potřeby, tabule školní, těžítka, tikety, tiskopisy, tiskové typy, tiskoviny, tužky, tuhy do tužek, držátka na tužky, patentní tužky, uhly na kreslení, zápisníky, zpěvníky; (35) reklamní, inzertní a propagační činnost, marketing, inzerce poštou, licence na výrobky a služby ostatních (komerční správa), nábor zaměstnanců, pomoc při řízení obchodní činnosti, poskytování obchodních nebo podnikatelských informací, obchodní nebo podnikatelský průzkum, organizování výstav (komerčních nebo reklamních), personální poradenství, pořádání veletrhů pro obchodní a reklamní účely, průzkum trhu, průzkum veřejného mínění, zajišťování předplatného telekomunikačních služeb pro ostatní, merchandising, organizační zabezpečování televizního vysílání, předvádění zboží, příprava inzertních sloupků, reklama (propagace), reklama on-line v počítačové síti, aktualizování reklamních materiálů, pronájem reklamních materiálů, zaslání reklamních materiálů zákazníkům, rozšiřování reklamních nebo inzertních materiálů, sekretářské služby, služby v oblasti grafické úpravy pro reklamní účely, styky s veřejností, vydávání reklamních nebo náborových propagačních a inzertních textů, televizní reklama, obchodní vedení uměleckých agentur, zajišťování novinového předplatného (pro předplatitele); (38) telekomunikace, služby umožňující komunikaci jedné osoby s druhou, elektronická pošta, služby elektronických nástřek (telekomunikační služby), informační kanceláře (výjma komerčních), vysílání kabelové televize, služby dálkových konferencí, počítačová komunikace, posílání zpráv, poskytování internetových diskusních fór, pronájem přístrojů pro přenos zpráv, pronájem přístupového času ke globálnímu počítačovému síťi, pronájem zařízení pro přenos informací, přenášeni pomocí satelitních družic, přenos zpráv a obrazových informací pomocí počítače, půjčování telekomunikačních zařízení, telekonference (služby dálkových konferencí), teleshoppingové služby (poskytování televizních kanálů pro teleshoppingové služby), televizní vysílání, digitální vysílání, televizní vysílání programů, televizní vysílání zábavných, vzdělávacích, výchovných, soutěžních, diskusních a informačních pořadů, šíření elektronických časopisů, informací, elektronických periodik, knih v elektronické podobě, audio nebo audiovizuálních děl prostřednictvím informační nebo datové nebo elektronické nebo komunikační nebo telekomunikační nebo počítačové sítě, zejména Internetu, pomocí satelitů a jiné, informační služby na Internetu související s televizním vysíláním, služby na Internetu související s televizním vysíláním, provozování internetového serveru, provozování internetového portálu, zajištění prostoru pro webové stránky, poskytování portálu na Internetu, poskytování on-line platformy pro nahrávání, zpracování, přenos a aktualizaci dat, obrázků, fotografií, 3D aplikací, telexové služby, radiové vysílání, výzvy (služby poskytované rádiem, telefonem nebo jinými elektronickými komunikačními prostředky), zaslání zpráv; (41) dabing, nakladatelství a vydavatelství, ediční činnost, publikační činnost, nahrávání nosičů zvukových nebo obrazových zvukových, služby v oblasti digitálního zpracování obrazu, elektronické publikování (DTP), služby v oblasti estrád, tvorba a šíření audiovizuálních děl, zpravodajství, publicistika, televizní zpravodajství, TV produkce, tvorba kulturních a vzdělávacích programů, tvorba a výroba televizních a audiovizuálních programů, obrazové zpravodajství, filmová produkce, jiná než reklamní, filmová studia, filmová tvorba, filmové projekce, pronájem filmových promítaček a jejich příslušenství, půjčování filmů, fotografování, poskytování informací o možnostech zábavy, informace o výchově a vzdělávání, poskytování služeb v oblasti karaoke (hudební doprovod písní dle výběru zpěváka), výchovné zábavné klubové služby, služby klubů zdraví (zdravotní a kondiční cvičení), knihovny (půjčování knih), vydávání knih, koncertní sítě, sály, organizování a vedení konference, organizování a vedení kongresu, korespondenční kurzy, provozování muzea, služby nahrávacího studia, nahrávání videopásek, organizování kulturních nebo vzdělávacích výstav, organizace společenských a kulturních akcí, organizace, provozování a provádění her a soutěží i veřejných, provozování kina, organizování plesů, organizování vzdělávacích nebo zábavných soutěží, výstavní činnost v oblasti kultury nebo zábavy nebo výchovy nebo

vzdělávání, zábavné parky, plánování a organizování večírků, pořádání soutěží krásy, poskytování on-line elektronických publikací [bez možnosti stažení], pronájem audio nahrávek, pronájem dekorací, pronájem kinematografických filmů, pronájem osvětlovacích zařízení pro divadla nebo televizní studia, pronájem rozhlasových a televizních přijímačů, provozování her on-line (z počítačové sítě), předprodej vstupenek, výroba divadelních nebo jiných představení, půjčování filmů, půjčování přenosných videokamer, půjčování videokamer, půjčování videopásek, psaní scénářů, pronájem rozhlasových a televizních přijímačů, organizování a vedení seminářů, služby v oblasti grafické úpravy, jiné než pro reklamní účely, studia nahrávací (služby), reportéřské služby, školení, vyučování, výroba rozhlasových a televizních programů, televizní zábava, zveřejňování textů, kromě reklamních, tlumočení posunkové řeči, opatrování titulky, výuka, vzdělávací informace, nahrávání videopásek, střih videopásek, vydávání elektronických knih a časopisů on-line, vydávání textů, s výjimkou reklamních nebo náborových, výroba videofilmů, pronájem zvukového nahrávacího zařízení, živé představení, organizování živých vystoupení.

(730) **Česká televize**, Kavčí Hory, Praha 4 - Kavčí Hory, 14070, CZ

(210) **O-505787**

(220) 04.07.2013

(320) 04.07.2013

(511) 16, 29, 35, 40, 43

(540)



(510) (16) kuchačky, dárkové předměty v této třídě, knihy, zejména knihy o vaření, potravinách a nápojích, tiskoviny a papír, výrobky z papíru jako upomínkové předměty, polygrafické výrobky, periodické a neperiodické publikace, knihy, časopisy, blahopřání, brožury, diagramy, knížky brožované, účetní knihy, brožury, fotografie, formuláře, filtrační papír, kávové filtry, informační produkty a reklamní materiály na papírových nosičích, data a databáze na papírových nosičích, tištěné manuály, fotografie, plakáty, kalendáře, samolepky, obtisky, papírové a umělohmotné tašky jako upomínkové předměty, tužky, pera a pastelky jako upomínkové předměty, papírové obaly všeho druhu, ubrusky a papírové ubrusy, tácky, papírové vlajky, štočky, reklamní nebo umělecké nebo ozdobné předměty z papíru, tiskopisy, známky, prospekty, katalogy, periodika, průvodce, ročenky, papírové informační produkty, krabice lepenkové nebo papírové, tiskárenské výrobky, tiskoviny, propagační publikace, propagační materiály, papír a výrobky z papíru, potištěný i nepotištěný balící papír, papírenské zboží, ubrusky toaletní, papírové podložky pod sklenice, paragony, podnosy na rozdělávání a počítání mincí, alba, bloky, těžítka, inzertní listy, psací a kancelářské potřeby, plakáty, mapy, papírové hračky, tiskařský materiál, zápisníky a záznamníky, omalovánky, vystřihovánky, památníky, lepopřelky, diplomy, rozvrhy hodin, potištěné papírenské výrobky, obálky, pohlednice, seznamy, sací papír, nože na řezání papíru, potištěné pytle a sáčky z plastických hmot pro obalovou techniku, malby, obrazy, obrazy malované (též olejomalby), rytiny všeho druhu (dřevorytiny, hlubotisky, mědirytiny, lepty, tisky napodobující rytiny) a další umělecké a upomínkové předměty této třídy; (29) maso a masné výrobky, droby, vnitřnosti, dršťky, drůbež (neživá), bujóny, hovězí, drůbeží maso, sádlo, zvěřina, vejce, i sušené, vaječný bílek, vaječný žloutek, jedlé oleje, jedlé tuky, margarín, máslo, mléko a mléčné výrobky, jogurty, kefir, kumys (mléčný nápoj), mléčné nápoje (s vysokým obsahem mléka), smetana, syrovátka, sýry, sírdlo, šlehačka, tofu, bílkoviny jako potravina, jedlá želatina, kasein používaný jako přísada ve výživě,

pektin pro potravinářství, protein pro lidskou spotřebu, ryby, měkkýši, koryši, sumýši a výrobky z nich, jako jsou ančovičky (sardele), humři (neživí), kaviár, konzervy rybí, krevety (neživé), langusty (neživé), mušle jedlé (neživé), losos, moučka rybí pro lidskou spotřebu, raci (neživí), rybí plátky (filé), ryby ve slaném nálevu, sardinky, slanečci, sledi, tuňák, ústřice (neživé), zpracovaná zelenina, jako je cibule konzervovaná, čočka konzervovaná, fazole konzervované, hrách konzervovaný, nakládaná zelenina, zelí kysané červené i bílé, nakládané okurky, zeleninové saláty, rajčatový protlak zeleninové šťávy na vaření, sušená zelenina, vařená zelenina, zelenina v pikantním nálevu, zeleninové polévky, bylinky zahradní konzervované, bramborové lupinky, bramborové vločky, bramborové hranolky, bramborové kaše, bramborové krokety, ovoce mražené, kompotované, konzervované, zavařeně, kandované, sušené, jablčná a jiná pyré, kůry ovocné, ovocná dřeví i mražená, džemy, marmeláda, ovoce naložené v alkoholu, ovocné rosoly, ovocné saláty, zázvorový džem, brusinkový kompot, oříšky zpracované, arašidy, arašidové máslo, hrozinky, kakaové máslo, kokos sušený (kokosová moučka), kokosové mléko, datle, fíky, zpracované mandle, olivy konzervované, humus (pasta z cizrny), konzervované žampiony, konzervované lanýže; (35) prodejna - řeznictví, prodejna s potravinami a nápoji, provozování velkoobchodů a maloobchodů zejména s potravinami, stánkový prodej potravin a nápojů, reklamní činnost v oblasti gastronomie, velkoobchod a maloobchod zejména s masem a masnými výrobky, prodej potravin, zejména masa a masných výrobků na Internetu, nákup zboží za účelem dalšího prodeje, dodavatelské služby pro třetí osoby, nákup výrobků a služeb pro jiné podniky, obchodní management a podnikové poradenství, rozšiřování reklamních materiálů (letáků, prospektů, tisků, vzorků) zákazníkům, venkovní reklama, vydávání reklamních nebo náborových, propagačních a inzertních textů, vylepování plakátů, aranžování výkladů, pomoc při řízení obchodní činnosti, pomoc při řízení obchodních a průmyslových podniků, obchodní nebo podnikatelské informace, komerční informační kanceláře, obchodní nebo podnikatelský průzkum, hospodářské (ekonomické) prognózy, služby týkající se přemísťování provozů nebo podniků, marketingové studie, analýzy nákupních a velkoobchodních cen, průzkum trhu, průzkum veřejného mínění, statistické informace, styky s veřejností, účetnictví, revize účtů (audit), analýzy nákladů, oceňování obchodních podniků, provádění výpisů z účtů, dražby, personální poradenství, posuzování efektivnosti provozu a racionalizace práce, nábor zaměstnanců, psychologické testování pro výběr zaměstnanců, příprava a vyhotovení daňových přiznání, příprava mezd a výplatních listin, zprostředkovatelské práce, služby reklamních agentur a propagace jako je zajišťování reklamy on-line v počítačové síti Internet, rozhlasové reklamy, televizní reklamy, pronájem reklamní doby v komunikačních médiích, organizování komerčních nebo reklamních výstav a veletrhů, aktualizování a pronájem reklamních materiálů a reklamních ploch, inzerce poštou, předvádění zboží, služby modelek - předvádění pro reklamní účely a podporu prodeje, obchodní vedení uměleckých agentur, správa hotelů, dovozní a vývozní kanceláře, sekretářské služby, vyřizování telefonních vzkazů a dotazů, těsnopis, stenografie, přepisování, psaní na stroji zpracování textů, překlad a systemizace informací do počítačových databází, vedení kartoték a souborů v počítači, vyhledávání dat v počítačových souborech, kopírování nebo rozmnožování (reprodukce) dokumentů, dokladů apod., fotokopírování, zajišťování předplatného novin a časopisů, pronájem fotokopírovacích a kancelářských strojů a zařízení, pronájem prodejních automatů; (40) řeznictví a uzenářství, zpracování masa a masných výrobků, výroba, úprava a zpracování potravin, zejména masa a masných výrobků, konzervace potravin, uzení, mrazení, sušení potravin, tepelná a jiná úprava potravin, porážka zvířat, mlynářství, zpracování a úprava materiálů, výroba a šití dekorací, výroba dřevěných výrobků a jejich následná úprava, malby na stěnu, dámské a pánské krejčovství, lemování nebo obšívání látek a oděvů, úprava a přešívání oděvů, zhotovování oblečení, protokolová úprava textilií, střihání látek, úprava a zpracování textilu, barvení látek a obuvi, vyšívání, potisk oblečení, zpracování, úprava a oprava plastů a kovových materiálů jako například ohýbání, lepení, leštění, lisování, tváření za tepla i za studena, dělení, řezání, broušení, spojování, svařování, mechanické opracování plastových hmot, laminování, montáž materiálů na objednávku (pro třetí osoby), tónování skla,

vodovzdorná impregnace látek, vodovzdorná úprava látek, vycpávání a preparování zvířat, vazba tiskovin, zejména knih, zpracování kožešin a srstí, příprava a zušlechťování kožešin a srstí, vyvolávání filmů a zpracování fotografií, zpracování dřeva, zmrazování ovoce, vydělávání, barvení, příprava, zpracování a povrchové zušlechťování kůží, zpracování kovů a jejich povrchová úprava nebo eloxování, emailování, galvanizace, fosfátování, chromování, zinkování, zušlechťování a zpracování nebo apretace textilu, vystrojování, bělení, barvení, Mercerace barvené příze, obstaravatelská a zprostředkovatelská činnost v této oblasti; (43) gastroservis - zásobování restaurací a provozoven potravinářskými výrobky a nápoji, hromadné dodávání hotových jídel, nápojů do restaurací, jídelen, služby spojené s ubytováním, stravováním a občerstvením, provozování penzionů, hotelů, hostelů, motelů, hostinských činností, restaurace, bary, snack bary, cafeterie, motoresty, hostince, kantýny, závodní jídelny, menzy, rychlé občerstvení, catering, zajištění stravování při společenských akcích a služby spojené s nákupem a obstaráváním potravin, nápojů a občerstvení, pohostinství, příprava jídel, společné stravování, podávání jídel a nápojů, příprava jídel a nápojů ke spotřebě, zejména steaků a zeleninových a ovocných salátů a pizz, těstovin, poskytování a obstarávání jídla a nápojů, služby zajišťující stravování, automat pro občerstvení, zásobování v rámci této třídy, poskytování gastronomických služeb, příprava jídel a výrobků studené kuchyně, pořádání hostin, provozování pizzerie, bufetu, samoobslužné restaurace, kavárny, vinárny, poradenství v oboru hotelnictví, poradenství v oboru gastronomie, zajišťování hotelových pobytů, pronájem apartmánů, sálů, salónků a jiných nebytových prostor obsažených v této třídě, poradenství v oboru provozování hotelů a gastronomických provozů.

(590) Barevná

(730) **Ambiente Franchise, s.r.o.**, U Krbu 3091/37, Praha 10 - Strašnice, 10000, CZ

(740) DANĚK & PARTNERS Advokátní a patentová kancelář, Ing. Dr. Vilém Daněk, Vinohradská 45/1107, Praha 2, 12000

(210) **O-505789**

(220) 04.07.2013

(320) 04.07.2013

(511) 9, 16, 36

(540) **Equa bank. Více, než čekáte.**

(510) (9) software ke stažení vztahující se k bankovníctví a financím, výrobky spojené s bankovníctvím spadající do třídy 9, platební karty nebo magnetické a čipové karty pro použití v bankovníctví, v pojišťovnictví, v oblasti služeb a v obchodním styku, mezinárodní platební karty, elektronické peněženky, software pro bankovníctví, bankomaty, informace a záznamy na nosičích zařazených ve třídě 9, elektronická data, informační produkty v elektronických, datových, informačních a telekomunikačních sítích všeho druhu, software a hardware, periodika a knihy v elektronické podobě, nosiče dat či záznamů včetně audiokazet nahrané i nenahrané, elektronické, datové nebo informační sítě, multimediální aplikace na nosičích zařazených ve třídě 9 nebo v sítích, interaktivní a grafické programy, software, software pro systémy pro přenos dat, dešifrovací soustavy, čipy (integrované obvody), multimediální nebo informační katalogy, audiovizuální programy a díla, exponované filmy, hudební díla na nosičích, CD disky, programové vybavení pro počítače, hardware výpočetní, komunikační nebo informační techniky, elektronické databáze a databázové produkty, informace a záznamy na nosiči s výjimkou nosičů papírových ze třídy 16, informace a data na nosičích nebo i v elektronických, datových, informačních, počítačových a komunikačních sítích, související software a hardware, elektronické, datové nebo informační, komunikační nebo výpočetní sítě včetně jednotlivých součástí a náhradních dílů obsažených ve třídě 9, multimediální aplikace, programy na počítačové hry, hlavolamy elektrické nebo elektronické v rámci této třídy; (16) tiskárenské výrobky vztahující se k bankovníctví a financím, papírenské výrobky a tiskopisy pro finančníctví, bankovníctví, pojišťovnictví a služby finančního trhu, tiskoviny, časopisy, periodika, knihy, obalové materiály z plastických hmot, tiskařské štočky, papír a výrobky z papíru, pastelky, popisovače, dětské tvarovací hmoty, plastelíny, barvy spadající do této třídy (školní pomůcky), křída na psaní, pískačky, pískačky jako výtvarné potřeby, materiály na modelování, psací potřeby, skicáky, školní potřeby spadající do této třídy, tužky, tuhy do tužek, archy

papíru, papír a výrobky z papíru všeho druhu jako papír pro kopírování, papír balicí, papír voskováný, filtrační papír, celofán (celulóze fólie) na balení, papírové podložky pod sklenice, lepenka a kartonážní výrobky, akvarely (malby), alba, blahopřání i hudební, diagramy, figurky (sošky) z papírové hmoty, fotografie, stojany na fotografie, grafické reprodukcce, grafiky, lepty, lístky, litografie, olejotisky, plakáty, malby (obrazy) zarámované či nezarámované, letáky, portréty, prospekty, grafické reprodukcce, rytiny, turistické příručky, mapy, atlasy, obrazy, pohlednice a jiné propagační a informační materiály a upomínkové předměty spadající do této třídy jako propagační publikace, ročenky, papírové propagační samolepky, výrobky knihařské, učební pomůcky (s výjimkou přístrojů), tiskařské typy, obaly z papíru, známky, samolepky, potřeby pro umělce, jako jsou štětce, hlína modelovací, hmota papírová, malířská plátina, malířské stojany, malířské válečky pro interiéry, misky na vodové barvy, palety pro malíře, opěradla na ruce pro malíře, prkna rýsovací, modelovací vosky, kromě dentálních, knihařské výrobky, papírnické zboží kancelářské, neperiodické i periodické publikace, například brožury, kalendáře, katalogy, oběžníky, zpěvníky, knihy k nalepování výstřížků (alba), komiksy, manuály, noviny, kancelářské potřeby jako jsou adresové štítky do adresovacích strojů, bloky (papírnické výrobky), číslovačky (výrobky), desky psací s klípem na přidržování papíru, desky na dokumenty (šanonny, pořadače), dopisní papír, držáky na psací potřeby, etikety kromě textilních, formuláře, gumičky (kancelářské potřeby), gummy na mazání, houbičky navlhčovací (kancelářské potřeby), hroty psacích per, inkousty, kalamáře, kancelářské sponky, kartón, kartotéční lístky, karty, karty a pásy papírové na zaznamenání počítačových programů, krejóny (patentní tužky), kružítko, křída na psaní, křívítka, laminovačky (na dokumenty) pro použití v kanceláři, lepicí pásy pro kancelářské účely a použití v domácnosti, lepidla pro kancelářské účely nebo pro domácnost, materiály na pečetění, nálepky (lepicí pásy) pro kancelářské použití nebo pro domácnost, napínáčky, násadky na pera, nože na papír (kancelářské potřeby), obálky, oplatky na pečetění, ořezávací stroje na tužky, ořezávatka na tužky, řezačky na papír, pečeti, pečební vosk, penály, pera plnicí, podložky na stůl papírové, podložky pod pivní sklenice, poštovní známky, pouzdra s psacími potřebami, pravítka, pořadače (kancelářské potřeby), pouzdra na pera, pouzdra na razítka, připínáčky, psací stroje (elektrické i neelektrické), razítka, rýsovací nástroje, sešity, seznamy (rejstříky), stroje kancelářské na zalepování, těžítka, tikety, tiskárničky (přenosné), účetní knihy, uhly na kreslení, zápisníky (notesy), filtry kávové (papírové), fólie hliníková na balení potravin, fólie z umělých hmot na balení, kormouty (papírové), krabice lepenkové nebo papírové, lepenka, lepenkové roury, mašle papírové, obtisky, papír toaletní, papírové ubrusy, papírové ubrusy, pásy doutníkové, podložky (psací), podušky na razítkování, poutače z papíru nebo z lepenky, pouzdra na doklady, pouzdra na pasy, pouzdra na střihy, pouzdra s barvami (školní pomůcky), pytlíky jako obaly (z papíru nebo umělých hmot), ručníky papírové, štíty vývěsní z papíru nebo z lepenky, tabule reklamní z papíru nebo lepenky; (36) finanční služby, bankovní služby, poskytování bankovních služeb on-line, poskytování spořicí a úvěrových služeb, informační a poradenské služby ve všech výše uvedených oblastech třídy 36, finančníctví, bankovníctví a pojišťovnictví - služby v rámci této třídy, služby finančního trhu, finanční služby - analýzy, transakce, operace, finanční informace, finanční poradenství a finanční řízení, daňové odhady, finanční odhady a oceňování v oblastech pojišťovnictví, bankovníctví, nemovitostí, burzovní makléřství, kurzovní záznamy na burze, finanční sponzorování, financování koupí na splátky, poskytování hypotečních půjček, hypoteční služby, makléřské služby v oblasti hypoték, finanční pronájem - leasing, garance, záruky, kauce, úvěrové banky, bezhotovostní operace, platební převody vykonávané elektronicky, clearing (zúčtování vzájemných pohledávek a závazků), elektronický převod kapitálu, kapitálové investice, domácí bankovní služby, vydávání cenin, vydávání cestovních šeků, vydávání cenných papírů, služby a vydávání kreditních karet, měnové služby a operace, směnárenské služby, spořitelny, zprostředkování a poradenství v oblasti pojištění, služby pojišťoven - uzavírání pojistek a pojistných smluv životních, úrazových a proti požáru, nemocenské pojištění, vyplácení důchodů, důchodové fondy, pojistně - technické služby (statistika), služby týkající se úvěrových karet, služby

realitní kanceláře - obchodování s nemovitostmi, zprostředkování pronájmu a koupě nemovitostí, pronájem nemovitostí - bytů, domů, kanceláří, pozemků, farem, vedení nájemních a činžovních domů, správa nemovitostí, inkasování nájemného, ubytovací kanceláře (byty, místnosti), oceňování numismatických sbírek, starožitností, uměleckých děl, známek a šperků, kanceláře pro inkasování pohledávek (faktorování), služby v oblasti likvidace podniků (finanční záležitosti), celní služby, organizování dobročinných a jiných sbírek, úschovní služby a úschova v bezpečnostních schránkách, úschova ceností, provozování zastaváren.

- (730) **Equa bank a.s.**, Karolinská 661/4, Praha 8 - Karlín, 18600, CZ
(740) **DANĚK & PARTNERS** Advokátní a patentová kancelář, Ing. Dr. Vilém Daněk, Vinohradská 45/1107, Praha 2, 12000

(210) **O-505794**

- (220) 04.07.2013
(320) 04.07.2013
(511) 12, 18, 25
(540)

VOICE

- (510) 12) jízdní kola, náhradní díly a příslušenství k jízdním kolům zařazené do tř. 12, kožené a textilní doplňky k jízdním kolům jako tašky, brašny na nářadí a brašny na osobní potřeby pro cyklisty připevnitelné k bicyklu; (18) kožené a textilní doplňky vybavení cyklisty v rámci této třídy, zejména batohy a ledvinky; (25) obuv, sportovní obuv, sportovní oblečení, sportovní termo oblečení, sportovní oblečení pro cyklisty, sportovní oblečení pro cyklisty s výztuhami pro ochranu loktů, kolena a boků, rukavice, sportovní rukavice, cyklo rukavice, čepice, čelenky.

(590) Barevná

- (730) **Bike Supply s.r.o.**, Šubova 3, Olomouc, 77900, CZ
(740) Halaxová & Halaxová TETRAPAT, Mgr. Eva Halaxová, Dukelská 4, Olomouc, 77900

(210) **O-505835**

- (220) 08.07.2013
(320) 08.07.2013
(511) 31, 32, 40, 43
(540)

Lavina

- (510) (31) slad pro výrobu piva a lihovin; (32) piva, nealkoholická piva, minerální vody, šumivé nápoje a jiné nápoje nealkoholické, nápoje a šťávy ovocné, sirupy a jiné přípravky k zhotovení nápojů; (40) chlazení nápojů a výčepních zařízení; (43) služby zajišťující stravování a nápoje, dočasné ubytování, restaurační a hostinské služby, půjčování židlí, stolů, prostírání, nápojového skla, zásobování.

- (730) **Rodinný pivovar BERNARD a.s.**, 5. května 1, Humpolec, 39601, CZ

- (740) Advokátní kancelář Břeský, Hejplík, Vosátka, JUDr. Ladislav Břeský, advokát, Botičská 1936/4, Praha 2, 12800

(210) **O-505980**

- (220) 12.07.2013
(320) 12.07.2013
(511) 14, 16, 18, 20, 21, 24, 25, 35, 40, 41, 42
(540)



- (510) (14) drahé kovy a jejich slitiny, šperky, bižuterie pravá nebo umělá, klenotnické zboží pravé i nepravé, knoflíky do manžet, jehlice do kravat; (16) obrazy a malby všeho druhu, grafiky,

papír a výrobky z papíru a lepenky, knihy, knihařské, reklamní, propagační a užitkové výrobky z papíru, jako etikety, utěrky, ubrusy, ubrousky, ručníky, knihy, tiskoviny, periodické i neperiodické publikace, informační, reklamní a propagační letáky, plakáty, prospekty, katalogy, pohlednice, fotografie, mapy, průvodce, dopisní obálky, práni, razítka, kalendáře, samolepky, obtisky, vystřihovánky, omalovánky, kartičky, balící papír, tašky papírové, papírové vlajky a vlaječky, sběratelské kartičky, sešity, skicáky, tužky, pera, tiskárenské a kartonážní výrobky, data a databáze na papírových nosičích, umělecké a upomínkové předměty z papíru, nosiče informací všeho druhu v rozsahu třídy 16; (18) kůže a výrobky z kůže a jejich náhražek, kožená galanterie zařazená v této třídě, deštníky, slunečníky, kabelky; (20) umělecké a upomínkové předměty z umělých hmot, umělecké a upomínkové předměty dřevěné, voskové a sádrové - vše v rámci této třídy; (21) umělecké a upomínkové předměty keramické, skleněné; (24) tkaniny, pokrývky ložní a stolní, textilní výrobky neobsažené v jiných třídách; (25) oděvy a oděvní doplňky spadající do této třídy, a to pánské, dámské a dětské, včetně oděvů a oděvních doplňků kožených a kožešinových, společenských, oděvní modely šité na míru, pláště, bundy, saka, sukně, kalhoty, kostýmy, košile a halenky, spodní prádlo, pletené oděvy a oděvní doplňky spadající do této třídy, šály, punčochy, klobouky, čepice, obuv; (35) reklamní a propagační činnost, pořádání výstav, salónů a módních přehlídek pro reklamní a obchodní účely, zaslání objednávkových katalogů a nabídkových materiálů pro účely obchodu, zprostředkovatelská činnost v oblasti obchodu s výrobky výtvarného a užitého umění, reklama on-line v počítačové síti, rozhlasová reklama, prodej módních oděvů; (40) služby šití, šití na zakázku, dámské a pánské krejčovství; (41) galerijní činnost, pořádání výstav výtvarných děl, užitého umění a prací lidové výtvarné tvořivosti, přehlídek v oblasti kultury a umění, činnost vyučovací, výchovná, vzdělávací a v oblasti zábavy, klubové služby (výchovně-zábavné), prezentace vizuálního umění pro kulturní a vzdělávací účely, módní zpravodajství, oděvní galerie (výstavy modelů) a módní přehlídky umělecké, zprostředkovatelské služby v oblasti vzdělávání a umění, pronájem a půjčování uměleckých předmětů, plánování a organizování večírků, koncertů, banketů a kulturních akcí, pořádání výstav ke kulturním účelům, provozování výstavních ploch ke kulturním a vzdělávacím účelům; (42) módní návrhářství v oblasti oděvů a textilu.

- (730) **Alena Ciková**, Hrubínova 518, Polička, 57201, CZ

- (740) Ing. Petr Soukup, Videňská 8, Olomouc, 77200

(210) **O-506022**

- (220) 15.07.2013
(320) 15.07.2013
(511) 19, 37
(540)

OMÍTKYJM

- (510) (19) omítky (vyjma izolačních omítek), zejména strojní omítky, štukové omítky, sádrové omítky, broušené omítky, glejtované omítky, sanační omítky a historické fasády (nekovové); (37) zednické služby, rekonstrukce bytových jader, restaurování objektů.

- (730) **DEYAK Mykhaylo**, Lelekovická 84/34, Brno - Jehnice, 62100, CZ

- (740) INPROCHES Patentová a známková kancelář, Mgr. Alžběta Jurtíková, Mezírka 1, Brno, 60200

(210) **O-506034**

- (220) 15.07.2013
(320) 15.07.2013
(511) 35, 41, 43
(540)



- (510) (35) propagační činnost, reklama, pomoc při řízení obchodní činnosti, obchodní administrativy, kancelářské práce,

- (540) dodavatelské služby pro třetí osoby (nákup výrobků a služeb pro jiné podniky), fakturace, informace (obchodní nebo podnikatelské), komerční informace a rady pro spotřebitele (spotřebitelská poradna), marketing, marketingové studie, obchodní management a podnikové poradenství, pomoc při řízení obchodní činnosti, pronájem reklamních ploch, průzkum trhu, průzkum veřejného mínění, styky s veřejností, subdodavatelské služby (obchodní pomoc), vyhledávání sponzorů, výstavy komerční a reklamní (organizování); (41) výchova, vzdělávání, zábava, sportovní a kulturní aktivity, dětské jesle a školky, divadelní představení, hudební produkce, informace o možnostech rekreace, informace o možnostech zábavy, internátní školy, klubové služby (výchovně-zábavné), kluby zdraví (služby), (zdravotní a kondiční cvičení), knihovny (půjčovny knih), organizování kulturních nebo vzdělávacích výstav, organizování představení (manažerské služby), organizování sportovních soutěží, prázdninové tábory (služby -) (zábava), pronájem hraček, rekreace (služby pro oddech a -), školení, školení (pořádání a řízení), školství, služby poskytované školami (vzdělávání), soutěže (organizování vzdělávacích a zábavných -), tělesná výchova, vzdělávací informace, zábava, pobavení, zábavné parky, živé představení, zkoušení, přezkoušení; (43) služby zajišťující stravování a nápoje, dočasné ubytování, dětské jesle, jídelny a závodní jídelny, jídelny (závodní -), poskytování přechodného ubytování, prázdninové tábory (ubytovací služby).
- (730) **Babyclub Imperial s.r.o.**, Mlýnská 22/4, Praha 6 - Bubeneč, 16000, CZ
- (740) Advokátní kancelář Pajerová s.r.o., JUDr. Vladimíra Pajerová, Fügnerovo nám. 3, Praha 2, 12000

- (210) **O-506049**
(220) 16.07.2013
(320) 16.07.2013
(511) 25, 35, 41
(540)

ZIMNÍ VÝZVA

- (510) (25) oděvy pro sport a outdoor v rámci této třídy, zejména trička, bundy, funkční prádlo, teplákové soupravy, čepice, obuv; (35) reklamní, marketingové a inzertní služby, inzertní a prodej zboží uvedeného ve třídě 25 prostřednictvím Internetu, komerční využití Internetu v oblasti nabídky zboží a služeb ve třídách 25 a 41, zajišťování on-line reklamy prostřednictvím Internetu; (41) organizování sportovních akcí, zejména dálkových pochodů, podpora tělovýchovných a sportovních aktivit v rámci této třídy.
- (730) **Zitta Pavel**, Kosmonautů 258/3, Zábřeh, 78901, CZ
- (740) Mgr., Mgr. Petr Mališ, Elektrárenská 64, Frýdlant nad Ostravicí, 73911

- (210) **O-506050**
(220) 16.07.2013
(320) 16.07.2013
(511) 25, 35, 41
(540)

HORSKÁ VÝZVA

- (510) (25) oděvy pro sport a outdoor v rámci této třídy, zejména trička, bundy, funkční prádlo, teplákové soupravy, čepice, obuv; (35) reklamní, marketingové a inzertní služby, inzertní a prodej zboží uvedeného ve třídě 25 prostřednictvím Internetu, komerční využití Internetu v oblasti nabídky zboží a služeb ve třídách 25 a 41, zajišťování on-line reklamy prostřednictvím Internetu; (41) organizování sportovních akcí, zejména dálkových pochodů, podpora tělovýchovných a sportovních aktivit v rámci této třídy.
- (730) **Zitta Pavel**, Kosmonautů 258/3, Zábřeh, 78901, CZ
- (740) Mgr., Mgr. Petr Mališ, Elektrárenská 64, Frýdlant nad Ostravicí, 73911

- (210) **O-506156**
(220) 19.07.2013
(320) 19.07.2013
(511) 18, 24, 25



- (510) (18) batohy, deštníky, nákupní tašky, ruksaky, slunečníky, sportovní tašky, tašky (cestovní), tašky plážové; (24) cestovní příkrývky, kapesníky látkové, koupelnové textilie s výjimkou oblečení, podložky na stůl pod sklenice, talíře (prostírání), ručníky (textilní), tkaniny přílnavé zatepla; (25) košile, kšiltly (čepice s -), oblečení, obuv, oděvy, pokrývky hlavy, pyžama, šály, šátky, tílka, nátělníky, trička, vesty, zástěry, župany.
- (730) **Kukliš Vladimír JUDr.**, Kunov 123, Senica, SK
- (740) Mgr. Stanislav Králík, advokát, Masarykovo nám. 22, Hodonín, 69501

- (210) **O-506158**
(220) 19.07.2013
(320) 19.07.2013
(511) 5, 44
(540)

ARTAXIN GLUKOSAMIN-HYDROCHLORID

- (510) (5) humánní léčivé přípravky s obsahem glukosaminu; (44) lékařské služby.
- (730) **Glenmark Pharmaceuticals, s.r.o.**, Hvězdova 1716/2b, Praha 4, 14078, CZ

- (210) **O-506218**
(220) 22.07.2013
(320) 22.07.2013
(511) 14, 35, 40
(540)

České zlatnictví Jelínek

- (510) (14) výrobky z drahých kovů a jejich slitin, včetně pozlaceného a postříbřeného kovu a imitace zlata, šperky, drahokamy, drahé kameny, hodinářské výrobky, vše pro klenotnické, zlatnické a hodinářské účely; (35) zprostředkovatelská činnost v oblasti obchodu s výše uvedenými výrobky, marketing, propagace, reklama inzertní všemi druhy médií; (40) zlatnictví, klenotnictví, kovotepectví a hodinářství.
- (730) **Jelínek Petr**, Zenklova 25/433, Praha 8, 18000, CZ
- (740) Ing. Francis Jupa, Měchenická 4/2554, Praha 4, 14100

- (210) **O-506245**
(220) 23.07.2013
(320) 23.07.2013
(511) 12, 35
(540)

FERODO MÁŠ TO POD KONTROLOU

- (510) (12) brzdy, brzdové destičky, brzdové čelisti, brzdové obložení, příslušenství brzd, rotory brzd, brzdové bubny, brzdové bloky; (35) propagační činnost, reklama, obchodní administrativa.
- (730) **Federal-Mogul Friction Products Limited**, Manchester International Office Centre, Styal Road, Manchester M22 5TN, GB
- (740) Čermák a spol., JUDr. Karel Čermák jr., Ph.D., LL.M., advokát, Elišky Peškové 15/735, Praha 5, 15000

- (210) **O-506247**
(220) 23.07.2013
(320) 23.07.2013
(511) 29, 30
(540)

7DAYS Borseto

- (510) (29) konzervované a sušené ovoce a zelenina (rozinky, sultánky, rybíz), kandované ovoce (kandovaná citronová a pomerančová kůra), datle, ořechy, výrobky z brambor všech druhů a tvarů (lupínky, křupky, tyčinky, vločky, hranolky), ovocné zmrzliny, zmrazené ovoce, ovocné lupínky, ovocné želé, občerstvení na bázi ovoce, džemy, zázvorový džem, marmeláda, arašídové

máslo, kompoty, pomazánky na krajíce chleba (lískové nebo nugátové nebo vanilkové nebo s jinou příchutí), jedlé oleje a tuky; (30) kakaové výrobky, vanilkové výrobky, pšeničná mouka, mouka pro potraviny, mouka a přípravky vyrobené z cereálií (kromě potravy pro zvířata), cereální tyčinky, občerstvení na bázi cereálií, cereálie připravené pro lidskou spotřebu (ovesné vločky a vločky připravené z ostatních obilnin), pražené kukuřičné vločky, popcorn, potraviny z mouky, připravené pečící směsi pro chléb, koláče, drobné pekařské výrobky, vdolky, těsto na koláče, prášek do pečiva, jedlé ozdoby na koláče, rýžové koláčky, občerstvení na bázi rýže, přichutě do koláčů, chléb, housky, strouhanka, výrobky z chleba všech typů (lupínky, křupky, tyčinky), rohlíky, oplatky, oplatkové trubičky plněné lískovým nebo nugátovým nebo kakaovým krémem nebo vanilkou, piškotové rolády, sladké rohlíky, magdalénky, trvanlivé záviny, jemné pečivo, sušenky, sladké pečivo a cukrářské výrobky, oříškové cukrovinky, kakaová nebo čokoládová složka, čokoládová (poleva), plátková a plněná čokoláda, čokoláda plněná ořechy a/nebo cereálními výrobky a/nebo ovocem a rýží, pralinky, marcipán.

(730) **Chipita Industrial and Commercial Company S.A.(d.t. Chipita S.A.)**, 12th km National Road Athens-Lamia, Metamorphosis, GR

(740) Rott, Růžička & Guttman Patentové, známkové a advokátní kanceláře, JUDr. Vladimír Rott, Vinohradská 37, Praha 2, 12000

(210) **O-506248**

(220) 23.07.2013

(320) 23.07.2013

(511) 29, 30

(540)



(510) (29) konzervované a sušené ovoce a zelenina (rozinky, sultánky, rybíz), kandované ovoce (kandovaná citronová a pomerančová kůra), datle, ořechy, výrobky z brambor všech druhů a tvarů (lupínky, křupky, tyčinky, vločky, hranolky), ovocné zmrzliny, zmrazené ovoce, ovocné lupínky, ovocné želé, občerstvení na bázi ovoce, džemy, zázvorový džem, marmeláda, arašídové máslo, kompoty, pomazánky na krajíce chleba (lískové nebo nugátové nebo vanilkové nebo s jinou příchutí), jedlé oleje a tuky; (30) kakaové výrobky, vanilkové výrobky, pšeničná mouka, mouka pro potraviny, mouka a přípravky vyrobené z cereálií (kromě potravy pro zvířata), cereální tyčinky, občerstvení na bázi cereálií, cereálie připravené pro lidskou spotřebu (ovesné vločky a vločky připravené z ostatních obilnin), pražené kukuřičné vločky, popcorn, potraviny z mouky, připravené pečící směsi pro chléb, koláče, drobné pekařské výrobky, vdolky, těsto na koláče, prášek do pečiva, jedlé ozdoby na koláče, rýžové koláčky, občerstvení na bázi rýže, přichutě do koláčů, chléb, housky, strouhanka, výrobky z chleba všech typů (lupínky, křupky, tyčinky), rohlíky, oplatky, oplatkové trubičky plněné lískovým nebo nugátovým nebo kakaovým krémem nebo vanilkou, piškotové rolády, sladké rohlíky, magdalénky, trvanlivé záviny, jemné pečivo, sušenky, sladké pečivo a cukrářské výrobky, oříškové cukrovinky, kakaová nebo čokoládová složka, čokoládová (poleva), plátková a plněná čokoláda, čokoláda plněná ořechy a/nebo cereálními výrobky a/nebo ovocem a rýží, pralinky, marcipán.

(590) Barevná

(730) **Chipita Industrial and Commercial Company S.A.(d.t. Chipita S.A.)**, 12th km National Road Athens-Lamia, Metamorphosis, GR

(740) Rott, Růžička & Guttman Patentové, známkové a advokátní kanceláře, JUDr. Vladimír Rott, Vinohradská 37, Praha 2, 12000

(210) **O-506249**

(220) 23.07.2013

(320) 23.07.2013

(511) 11, 19, 20, 21, 35, 42

(540)

MARKETIS

(510) (11) vybavení koupelen a sanitárních místností, sprchovací kouty, vanové a sprchové kabiny a boxy, vanové a sprchové zástěny, umyvadla, sprchy, baterie směšovací (pákové) pro vodovodní potrubí, kohoutky, koupací vany, hydromasážní vany, hydromasážní systémy, instalační materiál pro vany a sprchy, vanové zařízení, vany pro sedací koupele, lázeňské vany, osvětlovací přístroje a zařízení, stropní světla, radiátory (elektrické), radiátory (topení), vytápěcí tělesa, topné články, saunová zařízení, sanitární (toaletní) přístroje a zařízení, zařízení na ohřev teplé vody pro koupel, přenosné kabiny pro parní koupele, koupelnové armatury, koupelnové obklady a vyzdívky, led elektroluminiscenční diody (svítidla), dezinfekční dávkovače pro toalety, dezinfekční kontejner pro toalety, toalety, pisoáry, mušle, splachovače, splachovací zařízení, toaletní (záchodové) misky, zařízení na sušení rukou pro umývárny (sušiče), přístroje pro víření vody, zařízení pro přívod vody, vodovodní těsnění (těsnící kroužky), zařízení vodovodní; (19) stavební materiály nekovové, stavební keramika a sklo, dlažba nekovová, dlaždice na podlahy (nekovové), dlaždice na stěny/obkládačky pro stavebnictví (nekovové), obklady ve stavebnictví (nekovové), podlahy (nekovové), vše zahrnuté v této třídě; (20) nábytek, zrcadla, rámy, výrobky nejmenované v jiných třídách ze dřeva, korku, rákosu, vrbového proutí, z rohu, kostí, slonoviny, z kotic, želvoviny, jantaru, perleti, mořské pěny, náhražky všech těchto materiálů nebo náhražky z plastických hmot, koupelnový nábytek dřevěný a plastový, nekovové věšáky a držáky do koupelen (jako nábytek) v této třídě, součásti a příslušenství nábytku v této třídě, zejména bedny ze dřeva nebo umělých hmot, části nábytku ze dřeva, dvířka nábytku, kolečka k nábytku (nekovová) lišty u nábytku z umělých hmot, obložení nábytku (nekovové), dávkovače ručníků upevněné (nekovové), držáky na kartáče, držáky na noviny, koupelnový a sanitární nábytek, nábytek kovový, podhlavníky, podnožky, regály, police, sklo stříbřené pro výrobu zrcadel, desky skleněné pro zrcadla, zrcátka (stříbní) toaletní, skříňe, skříňe registrační, skříňky na ručníky (nábytek), skříňky na léky, ventily vodovodní z umělých hmot, vše zahrnuté v této třídě; (21) sklo, porcelán a majolika a výrobky z těchto materiálů, pomůcky a nádoby pro domácnost a kuchyň, hřebeny a mycí houby, kartáče (s výjimkou štetců), dávkovače mýdla, dávkovače papírových ručníků, dávkovače toaletního papíru, držáky na mýdlo, háčky, misky na mýdlo, obaly na mýdlo, kovové schránky na dávkování papírových ručníků, nádoby skleněné, plastové, porcelánové, džbánky a džbery, kádě, vaničky na praní, výlevky, flakóny, háčky, kosmetické náčiní, vše zahrnuté v této třídě; (35) maloobchod, velkoobchod a internetový obchod s výrobky uvedenými ve třídách 11, 19, 20 a 21 tohoto seznamu, marketing, reklama, propagace; (42) interiérový design, návrhy interiérů, počítačové animace pro návrhy interiérů, služby v oblasti interiérového designu, služby v oblasti stavebních studií a návrhů.

(730) **MARKETIS, spol. s r.o.**, areál náklad. nádraží Vršovice, Bartoškova 1496, Praha 10, 10100, CZ

(740) Mgr. Michaela Chytilová, Budečská 2165/35, Praha 2 - Vinohrady, 12000

(210) **O-506250**

(220) 23.07.2013

(320) 23.07.2013

(511) 11, 19, 20, 21, 35, 42

(540)



(510) (11) vybavení koupelen a sanitárních místností, sprchovací kouty, vanové a sprchové kabiny a boxy, vanové a sprchové zástěny, umyvadla, sprchy, baterie směšovací (pákové) pro vodovodní potrubí, kohoutky, koupací vany, hydromasážní vany, hydromasážní systémy, instalační materiál pro vany a sprchy, vanové zařízení, vany pro sedací koupele, lázeňské vany, osvětlovací přístroje a zařízení, stropní světla, radiátory (elektrické), radiátory (topení), vytápěcí tělesa, topné články,

saunová zařízení, sanitární (toaletní) přístroje a zařízení, zařízení na ohřev teplé vody pro koupel, přenosné kabiny pro parní koupele, koupelnové armatury, koupelnové obklady a vyzdívky, led elektroluminiscenční diody (svítidla), dezinfekční dávkovače pro toalety, dezinfekční kontejner pro toalety, toalety, pisoáry, mušle, splachovače, splachovací zařízení, toaletní (záchodové) mísy, zařízení na sušení rukou pro umývárny (sušiče), přístroje pro víření vody, zařízení pro přívod vody, vodovodní těsnění (těsnící kroužky), zařízení vodovodní; (19) stavební materiály nekovové, stavební keramika a sklo, dlažba nekovová, dlaždice na podlahy (nekovové), dlaždice na stěny/obkládačky pro stavebnictví (nekovové), obklady ve stavebnictví (nekovové), podlahy (nekovové), vše zahrnuté v této třídě; (20) nábytek, zrcadla, rámy, výrobky nejmenované v jiných třídách ze dřeva, korku, rákosu, vrbového proutí, z rohu, kostí, slonoviny, z kostic, želvoviny, jantaru, perleti, mořské pěny, náhražky všech těchto materiálů nebo náhražky z plastických hmot, koupelnový nábytek dřevěný a plastový, nekovové věšáky a držáky do koupelen (jako nábytek) v této třídě, součásti a příslušenství nábytku v této třídě, zejména bedny ze dřeva nebo umělých hmot, části nábytku ze dřeva, dvířka nábytku, kolečka k nábytku (nekovová) lišty u nábytku z umělých hmot, obložení nábytku (nekovové), dávkovače ručniců upevněné (nekovové), držáky na kartáče, držáky na noviny, koupelnový a sanitární nábytek, nábytek kovový, podhlavníky, podnožky, regály, police, sklo stříbřené pro výrobu zrcadel, desky skleněné pro zrcadla, zrcátka (ruční) toaletní, skříně, skříně registrační, skřínky na ručníky (nábytek), skřínky na léky, ventily vodovodní z umělých hmot, vše zahrnuté v této třídě; (21) sklo, porcelán a majolika a výrobky z těchto materiálů, pomůcky a nádoby pro domácnost a kuchyň, hřebeny a mycí houby, kartáče (s výjimkou štětců), dávkovače mýdla, dávkovače papírových ručniců, dávkovače toaletního papíru, držáky na mýdlo, háčky, misky na mýdlo, obaly na mýdlo, kovové schránky na dávkování papírových ručniců, nádoby skleněné, plastové, porcelánové, džbánky a džbery, kádě, vaničky na praní, výlevky, flakóny, háčky, kosmetické náčiní, vše zahrnuté v této třídě; (35) maloobchod, velkoobchod a internetový obchod s výrobky uvedenými ve třídách 11, 19, 20 a 21 tohoto seznamu, marketing, reklama, propagace; (42) interiérový design, návrhy interiérů, počítačové animace pro návrhy interiérů, služby v oblasti interiérového designu, služby v oblasti stavebních studií a návrhů.

(590) Barevná

(730) **MARKETIS, spol. s r.o.**, areál náklad. nádraží Vršovice, Bartoškova 1496, Praha 10, 10100, CZ

(740) Mgr. Michaela Chytilová, Budečská 2165/35, Praha 2 - Vinohrady, 12000

(210) **O-506251**

(220) 24.07.2013

(320) 24.07.2013

(511) 1, 5, 16, 29, 30, 36, 39, 40, 41, 42

(540)



(510) (1) mouky k průmyslovým účelům, odpad ze zpracovaného obilného zrna pro průmyslové účely; (5) přípravky pro dietetické účely posilující pro dospělé, děti a nemocné na bázi mouky, dietetické nutriční nápoje, potravinářské výrobky biologické, dietetické, obohacené vitamíny, organickými a anorganickými látkami, posilující pro dospělé, děti a nemocné, vše pro léčebné účely; (16) inzertní, reklamní a propagační materiály řazené do třídy 16, billboardy, výrobky z papíru řazené do třídy 16, fotografie, obaly z papíru a z plastů, periodické a neperiodické tiskoviny, papírenské zboží, psací potřeby; (29) pekařské tuky, texturované proteiny pro lidskou výživu a směsi z nich pro humánní využití; (30) zlepšující přípravky do chleba, pečiva a cukrářských výrobků, pekařské a cukrářské výrobky obsahující upravené mandle, ořechy a arašidy, suroviny a polotovary pro pekárenskou a cukrářskou výrobu, tj. zahušťovací a pojící čidla, zpracovaná mouka obsahující všechny přísady nutné pro výrobu pekařských a cukrářských výrobků, trvanlivého a

jemného pečiva, mlynářské, těstářenské a pekárenské výrobky, potravinářské mouky, mouky z obilovin, z luštěnin, výrobky obsahující obiloviny nebo luštěniny a směsi z nich, výrobky z mouky, z luštěnin a obsahující mouku z obilovin nebo luštěnin pro další zpracování, jemné a trvanlivé pečivo, med, kakaové a cukrářské výrobky, náplně pro pekařské a cukrářské výrobky, zlepšující přípravky do chleba, pečiva a cukrářských výrobků, zejména výrobky ze sladu, odpad ze zpracovaného obilného zrna pro dospělé, děti a nemocné, výrobky expandované, extrudované včetně ostatních výrobků zdravé a racionální výživy, zejména těstoviny neobsahující cholesterol; (36) správa bytového a nebytového fondu; (39) vnitrostátní a mezinárodní veřejná a silniční motorová doprava pro přepravu osob a nákladů, pronájem motorových vozidel; (40) pekařství, mlynářství; (41) vzdělávací a školicí služby; (42) vývoj mlynářských, těstářenských a pekárenských výrobků a technologií.

(730) **UNITED BAKERIES a.s.**, Pekařská 1/598, Praha 5, 15500, CZ

(740) UNITED BAKERIES a.s. Ing. Milan Špitálský, Pekařská 1, Praha 5, 15500

(210) **O-506252**

(220) 24.07.2013

(320) 24.07.2013

(511) 1, 5, 16, 29, 30, 36, 39, 40, 41, 42

(540)



(510) (1) mouky k průmyslovým účelům, odpad ze zpracovaného obilného zrna pro průmyslové účely; (5) přípravky pro dietetické účely posilující pro dospělé, děti a nemocné na bázi mouky, dietetické nutriční nápoje, potravinářské výrobky biologické, dietetické, obohacené vitamíny, organickými a anorganickými látkami, posilující pro dospělé, děti a nemocné, vše pro léčebné účely; (16) inzertní, reklamní a propagační materiály řazené do třídy 16, billboardy, výrobky z papíru řazené do třídy 16, fotografie, obaly z papíru a z plastů, periodické a neperiodické tiskoviny, papírenské zboží, psací potřeby; (29) pekařské tuky, texturované proteiny pro lidskou výživu a směsi z nich pro humánní využití; (30) zlepšující přípravky do chleba, pečiva a cukrářských výrobků, pekařské a cukrářské výrobky obsahující upravené mandle, ořechy a arašidy, suroviny a polotovary pro pekárenskou a cukrářskou výrobu, tj. zahušťovací a pojící čidla, zpracovaná mouka obsahující všechny přísady nutné pro výrobu pekařských a cukrářských výrobků, trvanlivého a jemného pečiva, mlynářské, těstářenské a pekárenské výrobky, potravinářské mouky, mouky z obilovin, z luštěnin, výrobky obsahující obiloviny nebo luštěniny a směsi z nich, výrobky z mouky, z luštěnin a obsahující mouku z obilovin nebo luštěnin pro další zpracování, jemné a trvanlivé pečivo, med, kakaové a cukrářské výrobky, náplně pro pekařské a cukrářské výrobky, zlepšující přípravky do chleba, pečiva a cukrářských výrobků, zejména výrobky ze sladu, odpad ze zpracovaného obilného zrna pro dospělé, děti a nemocné, výrobky expandované, extrudované včetně ostatních výrobků zdravé a racionální výživy, zejména těstoviny neobsahující cholesterol; (36) správa bytového a nebytového fondu; (39) vnitrostátní a mezinárodní veřejná a silniční motorová doprava pro přepravu osob a nákladů, pronájem motorových vozidel; (40) pekařství, mlynářství; (41) vzdělávací a školicí služby; (42) vývoj mlynářských, těstářenských a pekárenských výrobků a technologií.

(730) **UNITED BAKERIES a.s.**, Pekařská 1/598, Praha 5, 15500, CZ

(740) UNITED BAKERIES a.s. Ing. Milan Špitálský, Pekařská 1, Praha 5, 15500

(210) **O-506253**

(220) 24.07.2013

(320) 24.07.2013

(511) 1, 5, 16, 29, 30, 36, 39, 40, 41, 42

(540)

ZNOJEMSKÁ PEKÁRNA

- (510) (1) mouky k průmyslovým účelům, odpad ze zpracovaného obilného zrna pro průmyslové účely; (5) přípravky pro dietetické účely posilující pro dospělé, děti a nemocné na bázi mouky, dietetické nutriční nápoje, potravinářské výrobky biologické, dietetické, obohacené vitamíny, organickými a anorganickými látkami, posilující pro dospělé, děti a nemocné, vše pro léčebné účely; (16) inzertní, reklamní a propagační materiály řazené do třídy 16, billboardy, výrobky z papíru řazené do třídy 16, fotografie, obaly z papíru a z plastů, periodické a neperiodické tiskoviny, papírenské zboží, psací potřeby; (29) pekařské tuky, texturované proteiny pro lidskou výživu a směsi z nich pro humánní využití; (30) zlepšující přípravky do chleba, pečiva a cukrářských výrobků, pekařské a cukrářské výrobky obsahující upravené mandle, ořechy a arašidy, suroviny a polotovary pro pekárenskou a cukrářskou výrobu, tj. zahušťovací a pojící činidla, zpracovaná mouka obsahující všechny přísady nutné pro výrobu pekařských a cukrářských výrobků, trvanlivého a jemného pečiva, mlynářské, těstářské a pekárenské výrobky, potravinářské mouky, mouky z obilovin, z luštěnin, výrobky obsahující obiloviny nebo luštěniny a směsi z nich, výrobky z mouky, z luštěnin a obsahující mouku z obilovin nebo luštěnin pro další zpracování, jemné a trvanlivé pečivo, med, kakaové a cukrářské výrobky, náplně pro pekařské a cukrářské výrobky, zlepšující přípravky do chleba, pečiva a cukrářských výrobků, zejména výrobky ze sladu, odpad ze zpracovaného obilného zrna pro dospělé, děti a nemocné, výrobky expandované, extrudované včetně ostatních výrobků zdravé a racionální výživy, zejména těstoviny neobsahující cholesterol; (36) správa bytového a nebytového fondu; (39) vnitrostátní a mezinárodní veřejná a silniční motorová doprava pro přepravu osob a nákladů, pronájem motorových vozidel; (40) pekařství, mlynářství; (41) vzdělávací a školicí služby; (42) vývoj mlynářských, těstářských a pekárenských výrobků a technologií.
- (730) UNITED BAKERIES a.s., Pekařská 1/598, Praha 5, 15500, CZ
(740) UNITED BAKERIES a.s. Ing. Milan Špitálský, Pekařská 1, Praha 5, 15500

- (210) **O-506254**
(220) 24.07.2013
(320) 24.07.2013
(511) 1, 5, 16, 29, 30, 36, 39, 40, 41, 42
(540)

ŽATECKÁ PEKÁRNA

- (510) (1) mouky k průmyslovým účelům, odpad ze zpracovaného obilného zrna pro průmyslové účely; (5) přípravky pro dietetické účely posilující pro dospělé, děti a nemocné na bázi mouky, dietetické nutriční nápoje, potravinářské výrobky biologické, dietetické, obohacené vitamíny, organickými a anorganickými látkami, posilující pro dospělé, děti a nemocné, vše pro léčebné účely; (16) inzertní, reklamní a propagační materiály řazené do třídy 16, billboardy, výrobky z papíru řazené do třídy 16, fotografie, obaly z papíru a z plastů, periodické a neperiodické tiskoviny, papírenské zboží, psací potřeby; (29) pekařské tuky, texturované proteiny pro lidskou výživu a směsi z nich pro humánní využití; (30) zlepšující přípravky do chleba, pečiva a cukrářských výrobků, pekařské a cukrářské výrobky obsahující upravené mandle, ořechy a arašidy, suroviny a polotovary pro pekárenskou a cukrářskou výrobu, tj. zahušťovací a pojící činidla, zpracovaná mouka obsahující všechny přísady nutné pro výrobu pekařských a cukrářských výrobků, trvanlivého a jemného pečiva, mlynářské, těstářské a pekárenské výrobky, potravinářské mouky, mouky z obilovin, z luštěnin, výrobky

obsahující obiloviny nebo luštěniny a směsi z nich, výrobky z mouky, z luštěnin a obsahující mouku z obilovin nebo luštěnin pro další zpracování, jemné a trvanlivé pečivo, med, kakaové a cukrářské výrobky, náplně pro pekařské a cukrářské výrobky, zlepšující přípravky do chleba, pečiva a cukrářských výrobků, zejména výrobky ze sladu, odpad ze zpracovaného obilného zrna pro dospělé, děti a nemocné, výrobky expandované, extrudované včetně ostatních výrobků zdravé a racionální výživy, zejména těstoviny neobsahující cholesterol; (36) správa bytového a nebytového fondu; (39) vnitrostátní a mezinárodní veřejná a silniční motorová doprava pro přepravu osob a nákladů, pronájem motorových vozidel; (40) pekařství, mlynářství; (41) vzdělávací a školicí služby; (42) vývoj mlynářských, těstářských a pekárenských výrobků a technologií.

- (730) UNITED BAKERIES a.s., Pekařská 1/598, Praha 5, 15500, CZ
(740) UNITED BAKERIES a.s. Ing. Milan Špitálský, Pekařská 1, Praha 5, 15500

- (210) **O-506255**
(220) 24.07.2013
(320) 24.07.2013
(511) 1, 5, 16, 29, 30, 36, 39, 40, 41, 42
(540)



- (510) (1) mouky k průmyslovým účelům, odpad ze zpracovaného obilného zrna pro průmyslové účely; (5) přípravky pro dietetické účely posilující pro dospělé, děti a nemocné na bázi mouky, dietetické nutriční nápoje, potravinářské výrobky biologické, dietetické, obohacené vitamíny, organickými a anorganickými látkami, posilující pro dospělé, děti a nemocné, vše pro léčebné účely; (16) inzertní, reklamní a propagační materiály řazené do třídy 16, billboardy, výrobky z papíru řazené do třídy 16, fotografie, obaly z papíru a z plastů, periodické a neperiodické tiskoviny, papírenské zboží, psací potřeby; (29) pekařské tuky, texturované proteiny pro lidskou výživu a směsi z nich pro humánní využití; (30) zlepšující přípravky do chleba, pečiva a cukrářských výrobků, pekařské a cukrářské výrobky obsahující upravené mandle, ořechy a arašidy, suroviny a polotovary pro pekárenskou a cukrářskou výrobu, tj. zahušťovací a pojící činidla, zpracovaná mouka obsahující všechny přísady nutné pro výrobu pekařských a cukrářských výrobků, trvanlivého a jemného pečiva, mlynářské, těstářské a pekárenské výrobky, potravinářské mouky, mouky z obilovin, z luštěnin, výrobky obsahující obiloviny nebo luštěniny a směsi z nich, výrobky z mouky, z luštěnin a obsahující mouku z obilovin nebo luštěnin pro další zpracování, jemné a trvanlivé pečivo, med, kakaové a cukrářské výrobky, náplně pro pekařské a cukrářské výrobky, zlepšující přípravky do chleba, pečiva a cukrářských výrobků, zejména výrobky ze sladu, odpad ze zpracovaného obilného zrna pro dospělé, děti a nemocné, výrobky expandované, extrudované včetně ostatních výrobků zdravé a racionální výživy, zejména těstoviny neobsahující cholesterol; (36) správa bytového a nebytového fondu; (39) vnitrostátní a mezinárodní veřejná a silniční motorová doprava pro přepravu osob a nákladů, pronájem motorových vozidel; (40) pekařství, mlynářství; (41) vzdělávací a školicí služby; (42) vývoj mlynářských, těstářských a pekárenských výrobků a technologií.
- (730) UNITED BAKERIES a.s., Pekařská 1/598, Praha 5, 15500, CZ
(740) UNITED BAKERIES a.s. Ing. Milan Špitálský, Pekařská 1, Praha 5, 15500

- (210) **O-506256**
(220) 24.07.2013
(320) 24.07.2013
(511) 1, 5, 16, 29, 30, 36, 39, 40, 41, 42

(540)



- (510) (1) mouky k průmyslovým účelům, odpad ze zpracovaného obilného zrna pro průmyslové účely; (5) přípravky pro dietetické účely posilující pro dospělé, děti a nemocné na bázi mouky, dietetické nutriční nápoje, potravinářské výrobky biologické, dietetické, obohacené vitamíny, organickými a anorganickými látkami, posilující pro dospělé, děti a nemocné, vše pro léčebné účely; (16) inzertní, reklamní a propagační materiály řazené do třídy 16, billboardy, výrobky z papíru řazené do třídy 16, fotografie, obaly z papíru a z plastů, periodické a neperiodické tiskoviny, papírenské zboží, psací potřeby; (29) pekařské tuky, texturované proteiny pro lidskou výživu a směsi z nich pro humánní využití; (30) zlepšující přípravky do chleba, pečiva a cukrářských výrobků, pekařské a cukrářské výrobky obsahující upravené mandle, ořechy a arašidy, suroviny a polotovary pro pekárenskou a cukrářskou výrobu, tj. zahušťovací a pojící činidla, zpracovaná mouka obsahující všechny přísady nutné pro výrobu pekařských a cukrářských výrobků, trvanlivého a jemného pečiva, mlynářské, těstářenské a pekárenské výrobky, potravinářské mouky, mouky z obilovin, z luštěnin, výrobky obsahující obiloviny nebo luštěniny a směsi z nich, výrobky z mouky, z luštěnin a obsahující mouku z obilovin nebo luštěnin pro další zpracování, jemné a trvanlivé pečivo, med, kakaové a cukrářské výrobky, náplně pro pekařské a cukrářské výrobky, zlepšující přípravky do chleba, pečiva a cukrářských výrobků, zejména výrobky ze sladu, odpad ze zpracovaného obilného zrna pro dospělé, děti a nemocné, výrobky expandované, extrudované včetně ostatních výrobků zdravé a racionální výživy, zejména těstoviny neobsahující cholesterol; (36) správa bytového a nebytového fondu; (39) vnitrostátní a mezinárodní veřejná a silniční motorová doprava pro přepravu osob a nákladů, pronájem motorových vozidel; (40) pekařství, mlynářství; (41) vzdělávací a školicí služby; (42) vývoj mlynářských, těstářenských a pekárenských výrobků a technologií.
- (730) UNITED BAKERIES a.s., Pekařská 1/598, Praha 5, 15500, CZ
(740) UNITED BAKERIES a.s. Ing. Milan Špitálský, Pekařská 1, Praha 5, 15500

obsahující obiloviny nebo luštěniny a směsi z nich, výrobky z mouky, z luštěnin a obsahující mouku z obilovin nebo luštěnin pro další zpracování, jemné a trvanlivé pečivo, med, kakaové a cukrářské výrobky, náplně pro pekařské a cukrářské výrobky, zlepšující přípravky do chleba, pečiva a cukrářských výrobků, zejména výrobky ze sladu, odpad ze zpracovaného obilného zrna pro dospělé, děti a nemocné, výrobky expandované, extrudované včetně ostatních výrobků zdravé a racionální výživy, zejména těstoviny neobsahující cholesterol; (36) správa bytového a nebytového fondu; (39) vnitrostátní a mezinárodní veřejná a silniční motorová doprava pro přepravu osob a nákladů, pronájem motorových vozidel; (40) pekařství, mlynářství; (41) vzdělávací a školicí služby; (42) vývoj mlynářských, těstářenských a pekárenských výrobků a technologií.

- (730) UNITED BAKERIES a.s., Pekařská 1/598, Praha 5, 15500, CZ
(740) UNITED BAKERIES a.s. Ing. Milan Špitálský, Pekařská 1, Praha 5, 15500

- (210) O-506258
(220) 24.07.2013
(320) 24.07.2013
(511) 1, 5, 16, 29, 30, 36, 39, 40, 41, 42
(540)



- (510) (1) mouky k průmyslovým účelům, odpad ze zpracovaného obilného zrna pro průmyslové účely; (5) přípravky pro dietetické účely posilující pro dospělé, děti a nemocné na bázi mouky, dietetické nutriční nápoje, potravinářské výrobky biologické, dietetické, obohacené vitamíny, organickými a anorganickými látkami, posilující pro dospělé, děti a nemocné, vše pro léčebné účely; (16) inzertní, reklamní a propagační materiály řazené do třídy 16, billboardy, výrobky z papíru řazené do třídy 16, fotografie, obaly z papíru a z plastů, periodické a neperiodické tiskoviny, papírenské zboží, psací potřeby; (29) pekařské tuky, texturované proteiny pro lidskou výživu a směsi z nich pro humánní využití; (30) zlepšující přípravky do chleba, pečiva a cukrářských výrobků, pekařské a cukrářské výrobky obsahující upravené mandle, ořechy a arašidy, suroviny a polotovary pro pekárenskou a cukrářskou výrobu, tj. zahušťovací a pojící činidla, zpracovaná mouka obsahující všechny přísady nutné pro výrobu pekařských a cukrářských výrobků, trvanlivého a jemného pečiva, mlynářské, těstářenské a pekárenské výrobky, potravinářské mouky, mouky z obilovin, z luštěnin, výrobky obsahující obiloviny nebo luštěniny a směsi z nich, výrobky z mouky, z luštěnin a obsahující mouku z obilovin nebo luštěnin pro další zpracování, jemné a trvanlivé pečivo, med, kakaové a cukrářské výrobky, náplně pro pekařské a cukrářské výrobky, zlepšující přípravky do chleba, pečiva a cukrářských výrobků, zejména výrobky ze sladu, odpad ze zpracovaného obilného zrna pro dospělé, děti a nemocné, výrobky expandované, extrudované včetně ostatních výrobků zdravé a racionální výživy, zejména těstoviny neobsahující cholesterol; (36) správa bytového a nebytového fondu; (39) vnitrostátní a mezinárodní veřejná a silniční motorová doprava pro přepravu osob a nákladů, pronájem motorových vozidel; (40) pekařství, mlynářství; (41) vzdělávací a školicí služby; (42) vývoj mlynářských, těstářenských a pekárenských výrobků a technologií.
- (730) UNITED BAKERIES a.s., Pekařská 1/598, Praha 5, 15500, CZ
(740) UNITED BAKERIES a.s. Ing. Milan Špitálský, Pekařská 1, Praha 5, 15500

- (210) O-506257
(220) 24.07.2013
(320) 24.07.2013
(511) 1, 5, 16, 29, 30, 36, 39, 40, 41, 42
(540)



- (510) (1) mouky k průmyslovým účelům, odpad ze zpracovaného obilného zrna pro průmyslové účely; (5) přípravky pro dietetické účely posilující pro dospělé, děti a nemocné na bázi mouky, dietetické nutriční nápoje, potravinářské výrobky biologické, dietetické, obohacené vitamíny, organickými a anorganickými látkami, posilující pro dospělé, děti a nemocné, vše pro léčebné účely; (16) inzertní, reklamní a propagační materiály řazené do třídy 16, billboardy, výrobky z papíru řazené do třídy 16, fotografie, obaly z papíru a z plastů, periodické a neperiodické tiskoviny, papírenské zboží, psací potřeby; (29) pekařské tuky, texturované proteiny pro lidskou výživu a směsi z nich pro humánní využití; (30) zlepšující přípravky do chleba, pečiva a cukrářských výrobků, pekařské a cukrářské výrobky obsahující upravené mandle, ořechy a arašidy, suroviny a polotovary pro pekárenskou a cukrářskou výrobu, tj. zahušťovací a pojící činidla, zpracovaná mouka obsahující všechny přísady nutné pro výrobu pekařských a cukrářských výrobků, trvanlivého a jemného pečiva, mlynářské, těstářenské a pekárenské výrobky, potravinářské mouky, mouky z obilovin, z luštěnin, výrobky

- (730) UNITED BAKERIES a.s., Pekařská 1/598, Praha 5, 15500, CZ
(740) UNITED BAKERIES a.s. Ing. Milan Špitálský, Pekařská 1, Praha 5, 15500

- (210) O-506259
(220) 24.07.2013
(320) 24.07.2013
(511) 1, 5, 16, 29, 30, 36, 39, 40, 41, 42

(540)



- (510) (1) mouky k průmyslovým účelům, odpad ze zpracovaného obilného zrna pro průmyslové účely; (5) přípravky pro dietetické účely posilující pro dospělé, děti a nemocné na bázi mouky, dietetické nutriční nápoje, potravinářské výrobky biologické, dietetické, obohacené vitamíny, organickými a anorganickými látkami, posilující pro dospělé, děti a nemocné, vše pro léčebné účely; (16) inzertní, reklamní a propagační materiály řazené do třídy 16, billboardy, výrobky z papíru řazené do třídy 16, fotografie, obaly z papíru a z plastů, periodické a neperiodické tiskoviny, papírenské zboží, psací potřeby; (29) pekařské tuky, texturované proteiny pro lidskou výživu a směsi z nich pro humánní využití; (30) zlepšující přípravky do chleba, pečiva a cukrářských výrobků, pekařské a cukrářské výrobky obsahující upravené mandle, ořechy a arašidy, suroviny a polotovary pro pekárenskou a cukrářskou výrobu, tj. zahušťovací a pojící činidla, zpracovaná mouka obsahující všechny přísady nutné pro výrobu pekařských a cukrářských výrobků, trvanlivého a jemného pečiva, mlynářské, těstářenské a pekárenské výrobky, potravinářské mouky, mouky z obilovin, z luštěnin, výrobky obsahující obiloviny nebo luštěniny a směsi z nich, výrobky z mouky, z luštěnin a obsahující mouku z obilovin nebo luštěnin pro další zpracování, jemné a trvanlivé pečivo, med, kakaové a cukrářské výrobky, náplně pro pekařské a cukrářské výrobky, zlepšující přípravky do chleba, pečiva a cukrářských výrobků, zejména výrobky ze sladu, odpad ze zpracovaného obilného zrna pro dospělé, děti a nemocné, výrobky expandované, extrudované včetně ostatních výrobků zdravé a racionální výživy, zejména těstoviny neobsahující cholesterol; (36) správa bytového a nebytového fondu; (39) vnitrostátní a mezinárodní veřejná a silniční motorová doprava pro přepravu osob a nákladů, pronájem motorových vozidel; (40) pekařství, mlynářství; (41) vzdělávací a školicí služby; (42) vývoj mlynářských, těstářenských a pekárenských výrobků a technologií.

(730) UNITED BAKERIES a.s., Pekařská 1/598, Praha 5, 15500, CZ
(740) UNITED BAKERIES a.s. Ing. Milan Špitálský, Pekařská 1, Praha 5, 15500

(210) **O-506260**

(220) 24.07.2013

(320) 24.07.2013

(511) 1, 5, 16, 29, 30, 36, 39, 40, 41, 42

(540)



- (510) (1) mouky k průmyslovým účelům, odpad ze zpracovaného obilného zrna pro průmyslové účely; (5) přípravky pro dietetické účely posilující pro dospělé, děti a nemocné na bázi mouky, dietetické nutriční nápoje, potravinářské výrobky biologické, dietetické, obohacené vitamíny, organickými a anorganickými látkami, posilující pro dospělé, děti a nemocné, vše pro léčebné účely; (16) inzertní, reklamní a propagační materiály řazené do třídy 16, billboardy, výrobky z papíru řazené do třídy 16, fotografie, obaly z papíru a z plastů, periodické a neperiodické tiskoviny, papírenské zboží, psací potřeby; (29) pekařské tuky, texturované proteiny pro lidskou výživu a směsi z nich pro humánní využití; (30) zlepšující přípravky do chleba, pečiva a cukrářských výrobků, pekařské a cukrářské výrobky obsahující upravené mandle, ořechy a arašidy, suroviny a polotovary pro pekárenskou a cukrářskou výrobu, tj. zahušťovací a pojící činidla, zpracovaná mouka obsahující všechny přísady nutné pro výrobu pekařských a cukrářských výrobků, trvanlivého a

jemného pečiva, mlynářské, těstářenské a pekárenské výrobky, potravinářské mouky, mouky z obilovin, z luštěnin, výrobky obsahující obiloviny nebo luštěniny a směsi z nich, výrobky z mouky, z luštěnin a obsahující mouku z obilovin nebo luštěnin pro další zpracování, jemné a trvanlivé pečivo, med, kakaové a cukrářské výrobky, náplně pro pekařské a cukrářské výrobky, zlepšující přípravky do chleba, pečiva a cukrářských výrobků, zejména výrobky ze sladu, odpad ze zpracovaného obilného zrna pro dospělé, děti a nemocné, výrobky expandované, extrudované včetně ostatních výrobků zdravé a racionální výživy, zejména těstoviny neobsahující cholesterol; (36) správa bytového a nebytového fondu; (39) vnitrostátní a mezinárodní veřejná a silniční motorová doprava pro přepravu osob a nákladů, pronájem motorových vozidel; (40) pekařství, mlynářství; (41) vzdělávací a školicí služby; (42) vývoj mlynářských, těstářenských a pekárenských výrobků a technologií.

(730) UNITED BAKERIES a.s., Pekařská 1/598, Praha 5, 15500, CZ
(740) UNITED BAKERIES a.s. Ing. Milan Špitálský, Pekařská 1, Praha 5, 15500

(210) **O-506261**

(220) 24.07.2013

(320) 24.07.2013

(511) 1, 5, 16, 29, 30, 36, 39, 40, 41, 42

(540)



- (510) (1) mouky k průmyslovým účelům, odpad ze zpracovaného obilného zrna pro průmyslové účely; (5) přípravky pro dietetické účely posilující pro dospělé, děti a nemocné na bázi mouky, dietetické nutriční nápoje, potravinářské výrobky biologické, dietetické, obohacené vitamíny, organickými a anorganickými látkami, posilující pro dospělé, děti a nemocné, vše pro léčebné účely; (16) inzertní, reklamní a propagační materiály řazené do třídy 16, billboardy, výrobky z papíru řazené do třídy 16, fotografie, obaly z papíru a z plastů, periodické a neperiodické tiskoviny, papírenské zboží, psací potřeby; (29) pekařské tuky, texturované proteiny pro lidskou výživu a směsi z nich pro humánní využití; (30) zlepšující přípravky do chleba, pečiva a cukrářských výrobků, pekařské a cukrářské výrobky obsahující upravené mandle, ořechy a arašidy, suroviny a polotovary pro pekárenskou a cukrářskou výrobu, tj. zahušťovací a pojící činidla, zpracovaná mouka obsahující všechny přísady nutné pro výrobu pekařských a cukrářských výrobků, trvanlivého a jemného pečiva, mlynářské, těstářenské a pekárenské výrobky, potravinářské mouky, mouky z obilovin, z luštěnin, výrobky obsahující obiloviny nebo luštěniny a směsi z nich, výrobky z mouky, z luštěnin a obsahující mouku z obilovin nebo luštěnin pro další zpracování, jemné a trvanlivé pečivo, med, kakaové a cukrářské výrobky, náplně pro pekařské a cukrářské výrobky, zlepšující přípravky do chleba, pečiva a cukrářských výrobků, zejména výrobky ze sladu, odpad ze zpracovaného obilného zrna pro dospělé, děti a nemocné, výrobky expandované, extrudované včetně ostatních výrobků zdravé a racionální výživy, zejména těstoviny neobsahující cholesterol; (36) správa bytového a nebytového fondu; (39) vnitrostátní a mezinárodní veřejná a silniční motorová doprava pro přepravu osob a nákladů, pronájem motorových vozidel; (40) pekařství, mlynářství; (41) vzdělávací a školicí služby; (42) vývoj mlynářských, těstářenských a pekárenských výrobků a technologií.

(730) UNITED BAKERIES a.s., Pekařská 1/598, Praha 5, 15500, CZ
(740) UNITED BAKERIES a.s. Ing. Milan Špitálský, Pekařská 1, Praha 5, 15500

(210) **O-506309**

(220) 25.07.2013

(320) 25.07.2013

(511) 6

(540)

IMAGINOX
SWISS QUALITY STEEL POOLS

(510) (6) bazény (kovové).
(590) Barevná
(730) **Aquamarine Spa s.r.o.**, Na Ježově 370, Senohraby, 25166, CZ

(210) **O-506311**
(220) 25.07.2013
(320) 25.07.2013
(511) 41
(540)



(510) (41) sportovní a kulturní aktivity.
(590) Barevná
(730) **HOCKEY CLUB TÁBOR, o.s.**, Václava Soumara 2300, Tábor, 39003, CZ

(210) **O-506312**
(220) 25.07.2013
(320) 25.07.2013
(511) 35, 41
(540)



(510) (35) nákup a prodej potravin, nápojů, oblečení, obuvi, sportovního vybavení, náčiní a doplňků; (41) sportovní, kulturní a vzdělávací činnost, vydavatelská činnost.
(730) **EURO NOVA & PARTNER'S spol. s r.o.**, Pražská 53/29, Plzeň, 30100, CZ
(740) Langrova, s.r.o., Skřetova 48, Plzeň, 30100

(210) **O-506315**
(220) 25.07.2013
(320) 25.07.2013
(511) 25, 35, 41
(540)



(510) (25) dámské, pánské a dětské oděvy a oblečení, sportovní oděvy a oblečení, plavky, oblečení pro volný čas, dámské, pánské a dětské prádlo, spodní prádlo, bezešvé prádlo, termo prádlo, ponožky, podkolenky, punčochové zboží, čelenky, čepice, rukavice, šály, šátky, pánská, dámská a dětská obuv, sportovní obuv; (35) maloobchod a velkoobchod s oděvy a obuví, reklamní, inzertní služby všeho druhu včetně inzerce a reklamy poskytované v počítačových, telekomunikačních a obdobných sítích, distribuce reklamních letáků, tiskovin, katalogů, prospektů

a ostatních neadresných tiskovin, internetová reklama a marketing; (41) výchova, vzdělávání, zábava, sportovní a kulturní aktivity související zvláště s tělesným i duševním zdravím, vedení vzdělávacích programů, seminářů, kurzů, kolokvií, konferencí, kongresů, symposií, seminářů, zpracování projektů vzdělávacích programů a kurzů, nakladatelství a vydavatelství, ediční činnost, publikační činnost, překladatelská činnost, nahrávání nosičů zvukových nebo obrazově zvukových, půjčování nahraných zvukových a zvukově obrazových záznamů, tvorba a šíření audiovizuálních děl, půjčování knih, tiskovin, produkce a koprodukce, mimoškolní výchova a vzdělávání, pořádání kurzů, školení, včetně lektorské činnosti, pořádání zábavních soutěží, zájmových klubů a společenských akcí.

(730) **Eva Plzáková - SILUET E.Z.P.**, V zahrádkách 30, Praha 3, 13000, CZ
(740) Halaxová & Halaxová, TETRAPAT, Mgr. Eva Halaxová, Dukelská 4, Olomouc, 77900

(210) **O-506317**
(220) 25.07.2013
(320) 25.07.2013
(511) 41, 43, 45
(540)

PERAS

(510) (41) organizování sportovních soutěží, provozování sportovních zařízení, půjčování sportovního nářadí s výjimkou dopravních prostředků, pronajímání tenisových dvorců; (43) hotelové služby, hotely (rezervace), penziony, penziony (rezervace), poskytování přechodného ubytování, pronajímání jednacích místností, provoz hotelového ubytování, restaurace, zásobování; (45) právnické (komerční služby).
(730) **Peřinka Jan Ing.**, Česká 1100/13, Opava, 74706, CZ

(210) **O-506327**
(220) 25.07.2013
(320) 25.07.2013
(511) 20, 28
(540)

JAS

(510) (20) dekorativní předměty (přenosné); (28) dřevěné hračky.
(730) **JAS, výrobní družstvo ve Stráži nad Nežárkou**, Emy Destinové 6, Stráž nad Nežárkou, 37802, CZ

(210) **O-506328**
(220) 25.07.2013
(320) 25.07.2013
(511) 20, 28
(540)



(510) (20) dekorativní předměty (přenosné); (28) dřevěné hračky.
(730) **JAS, výrobní družstvo ve Stráži nad Nežárkou**, Emy Destinové 6, Stráž nad Nežárkou, 37802, CZ

(210) **O-506329**
(220) 25.07.2013
(320) 25.07.2013
(511) 1, 3, 5
(540)

PROSTADUO

(510) (1) chemické výrobky určené pro průmysl, vědy a fotografii, jakož i pro zemědělství, zahradnictví a lesnictví, umělé pryskyřice v surovém stavu, plastické hmoty v surovém stavu, hnojiva pro půdu, hasicí přístroje (složení), prostředky pro kalení a letování kovů, chemické výrobky určené ke konzervování potravin, tříslicí materiály, lepidla pro průmysl; (3) přípravky pro bělení a jiné prací prostředky, přípravky pro čištění, leštění, odmašťování a broušení, mýdla, parfumerie, vonné oleje, kosmetika, vlasové vody (lotions); (5) farmaceutické a

veterinářské výrobky, hygienické výrobky pro léčebné účely, dietní potraviny a dietetické přípravky pro léčebné nebo veterinární účely, potraviny pro batolata, potravní doplňky pro lidskou potřebu a pro zvířata, náplastí, obvazový materiál, materiály pro plombování zubů a pro zubní otisky, dezinfekční přípravky, výrobky pro hubení škodlivých zvířat, fungicidy, herbicidy.

(730) **Genim s.r.o.**, Popovova 948/1, Praha 4 - Modřany, 14300, CZ

(210) **O-506330**

(220) 26.07.2013

(320) 26.07.2013

(511) 16, 25, 41

(540)

Schools United

(510) (16) plakáty, brožury, ročenky, školní potřeby, letáky; (25) bundy sportovní, bundy sportovní s kapucí (s kožešinou nebo plyšovou vložkou), oblečení; (41) zábava (služby v zábavě), organizování soutěží (vzdělávacích nebo zábavných), provozování sportovních zařízení, výchovně-zábavné klubové služby, organizování sportovních soutěží, tělesná výchova, vyučování, vzdělávání.

(730) **Nigrin Radim**, Kadaňská 28, Praha 8, 18400, CZ

(740) **Mgr. Martin Buchta**, advokát, Panská 6/895, Praha 1, 11000

(210) **O-506334**

(220) 26.07.2013

(320) 26.07.2013

(511) 11, 21

(540)



(510) (11) grily, grily na opékání; (21) grily pro použití na pečení.

(590) Barevná

(730) **Šimek Jaromír**, Nová Cerekev 302, Nová Cerkev, 39415, CZ

(210) **O-506348**

(220) 26.07.2013

(320) 26.07.2013

(511) 35, 36, 37

(540)



(510) (35) propagační činnost, reklama, pomoc při řízení obchodní činnosti, obchodní administrativa, kancelářské práce; (36) pojištění, služby finanční, služby peněžní, služby nemovitostní; (37) stavebnictví, opravy, instalační služby.

(730) **HOCHTIEF Development Czech Republic s.r.o.**, Karla Engliš 3201/6, Praha 5, 15000, CZ

(740) **bnt attorneys-at-law s.r.o.**, Mgr. Libor Ulovec, advokát, Vodičkova 37/707, Praha 1, 11000

(210) **O-506349**

(220) 26.07.2013

(320) 26.07.2013

(511) 35, 36, 37

(540)

FIVE! SMÍCHOV OFFICES

(510) (35) propagační činnost, reklama, pomoc při řízení obchodní činnosti, obchodní administrativa, kancelářské práce; (36) pojištění, služby finanční, služby peněžní, služby nemovitostní; (37) stavebnictví, opravy, instalační služby.

(730) **HOCHTIEF Development Czech Republic s.r.o.**, Karla Engliš 3201/6, Praha 5, 15000, CZ

(740) **bnt attorneys-at-law s.r.o.**, Mgr. Libor Ulovec, advokát, Vodičkova 37/707, Praha 1, 11000

(210) **O-506354**

(220) 29.07.2013

(320) 29.07.2013

(511) 16

(540)

Starprint

(510) (16) papír, papírenské zboží.

(730) **Antalis s.r.o.**, Bucharova 1423/6, Praha 5, 15800, CZ

(210) **O-506371**

(220) 29.07.2013

(320) 29.07.2013

(511) 25

(540)

Özsoy Aksesuar

(510) (25) šály, šály na krk, šátky, šátky kolem krku, rukavice, rukavice bez prstů, rukávničky, čepice, čepice se štítkem.

(730) **Carlo romani s.r.o.**, Jilská 18, Praha 1, 11000, CZ

(210) **O-506372**

(220) 29.07.2013

(320) 29.07.2013

(511) 25

(540)

Özsoy Pashmina

(510) (25) šály, šály na krk, šátky, šátky kolem krku, rukavice, rukavice bez prstů, rukávničky, čepice, čepice se štítkem.

(730) **Carlo romani s.r.o.**, Jilská 18, Praha 1, 11000, CZ

(210) **O-506373**

(220) 29.07.2013

(320) 29.07.2013

(511) 25

(540)

Özsoy

(510) (25) šály, šály na krk, šátky, šátky kolem krku, rukavice, rukavice bez prstů, rukávničky, čepice, čepice se štítkem.

(730) **Carlo romani s.r.o.**, Jilská 18, Praha 1, 11000, CZ

(210) **O-506390**

(220) 29.07.2013

(320) 29.07.2013

(511) 33

(540)

G SPOT GIN

(510) (33) gin, alkoholické nápoje.

(730) **ŽUSY s.r.o.**, Boršice u Blatnice 57, 68763, CZ

(210) **O-506402**

(220) 30.07.2013

(320) 30.07.2013

(511) 35, 36, 43

(540)



(510) (35) inzercie poštou, reklama; (36) kanceláře realitní, nemovitosti (správa), nemovitosti (oceňování a odhady), vybírání nájemného, pronajímání kanceláří (nemovitosti), byty (pronájem), kanceláře ubytovací; (43) provoz hotelového ubytování, penziony, hotely (rezervace), poskytování přechodného ubytování, noclehárny (turistické).

(730) **PragueRealtyPortal s.r.o.**, Národní 58/32, Praha 1, 11000, CZ
(740) **JUDr. Filip Hruška**, advokát, Táborská 619, Praha 4, 14000

(210) **O-506403**

(220) 30.07.2013

(320) 30.07.2013

(511) 35, 36, 43

(540)

Expat Experts

(510) (35) inzerce poštou, reklama; (36) kanceláře realitní, nemovitosti (správa), nemovitosti (oceňování a odhady), vybírání nájemného, pronajímání kanceláří (nemovitosti), byty (pronájem), kanceláře ubytovací; (43) provoz hotelového ubytování, penziony, hotely (rezervace), poskytování přechodného ubytování, noclehárny (turistické).

(730) **PragueRealtyPortal s.r.o.**, Národní 58/32, Praha 1, 11000, CZ

(740) JUDr. Filip Hruška, advokát, Tábořská 619, Praha 4, 14000

(210) **O-506419**

(220) 30.07.2013

(320) 30.07.2013

(511) 1, 2, 9, 16, 37, 42

(540)



(510) (1) fotografický papír; (2) tonery do tiskáren, inkousty a barvy do tiskáren, tonery pro fotokopírky, inkousty a barvy pro fotokopírky, tonerové náplně pro tiskárny a kopírovací přístroje, tiskařské barvy, tiskové barvy, tuše; (9) počítačové programy, počítačový hardware, počítačový software, monitory, nosiče zvukových nahrávek, notebooky, CD disky, DVD disky, plastové obaly pro CD disky, plastové obaly pro DVD disky, komponenty a periferní zařízení počítače, tiskárny, tiskové hlavy do tiskáren, technické vybavení počítače, počítačová paměťová zařízení, elektronické publikace; (16) papíry do tiskáren a kopírovacích přístrojů, archy papíru; (37) doplňování kazet s tonerem, montáž, údržba a opravy počítačového vybavení; (42) aktualizace počítačových programů, konzultace v oblasti počítačových programů, konzultace v oblasti počítačového hardwaru, počítačové programování.

(590) Barevná

(730) **IT logistická Nymburk, a.s.**, Štěrboholská 184/28, Praha 10, 10200, CZ

(740) JUDr. Karel Fiala, V Jámě 1, Praha 1, 11000

(210) **O-506420**

(220) 30.07.2013

(320) 30.07.2013

(511) 5

(540)

MISYO

(510) (5) farmaceutické výrobky - léky používané při závislosti na opioidech.

(730) **Pharmaceutical chemical cosmetic industry ALKALOID AD - Skopje**, Blvd. Aleksandar Makedonski 12, 1000 Skopje, MK

(740) ZIVKO MIJATOVIC & PARTNERS s.r.o., Jugoslávských partyzánů 639/26, Praha 6, 16000

(210) **O-506424**

(220) 30.07.2013

(320) 30.07.2013

(511) 16, 30, 32

(540)



(510) (16) papír, kartón a produkty vyrobené z těchto materiálů

(nezahrnuté v ostatních třídách), tiskoviny, knihařský materiál, fotografie, papírnické zboží, lepicí pásy pro papírnickví nebo domácí účely, materiály pro výtvarníky, malířské štětce, psací stroje a kancelářské potřeby (vyjma nábytku), pomůcky pro školení a vyučování (vyjma přístrojů), plastové materiály pro balení (nezahrnuté v ostatních třídách), tiskařská písmena, kopírovací papíry; (30) káva, čaj, kakao, cukr, rýže, tapioka, ságo, kávová náhražka, mouka a výrobky vyrobené z obilí, chléb, pečivo a cukrovinky, zmrzlina, med, sirup, kvasnice, prášek do pečiva, sůl, hořčice, ocet, omáčky (ochucování), koření, cukrové polevy; (32) pivo, minerální a syčené vody a ostatní nealkoholické nápoje, ovocné nápoje a ovocné džusy, limonády a ostatní přípravky pro výrobu nápojů.

(730) **BIOMIDA s.r.o.**, Štěpánkova 89, Chrudim, 53701, CZ

(210) **O-506426**

(220) 30.07.2013

(320) 30.07.2013

(511) 5, 44

(540)

PROVAKCIN Plus

(510) (5) farmaceutické a veterinářské výrobky, hygienické výrobky pro léčebné účely, dietní potraviny a dietetické přípravky pro léčebné nebo veterinární účely, potravní doplňky pro lidskou potřebu a pro zvířata, náplasti, obvazový materiál, materiály pro plombování zubů a pro zubní otisky, dezinfekční přípravky, výrobky pro hubení škodlivých zvířat, fungicidy, herbicidy; (44) lékařské služby, veterinární služby, péče o hygienu a krásu osob a zvířat.

(730) **Vačkář Petr**, Helvíkovice 58, Žamberk, 56401, CZ

(210) **O-506427**

(220) 30.07.2013

(320) 30.07.2013

(511) 35, 41, 43

(540)



(510) (35) propagační činnost, reklama, pomoc při řízení obchodní činnosti, obchodní administrativa, kancelářské práce; (41) výchova, vzdělávání, zábava, sportovní a kulturní aktivity; (43) služby zajišťující stravování a nápoje, dočasné ubytování.

(590) Barevná

(730) **Polívka Boleslav Mgr.**, Třešňová 474, Průhonice, 25243, CZ

(740) Společná advokátní kancelář Bartoň & Suchá, JUDr. Miroslav Bartoň, advokát, Záhřebská 33/577, Praha 2, 12000

(210) **O-506428**

(220) 30.07.2013

(320) 30.07.2013

(511) 35, 41, 43

(540)



(510) (35) propagační činnost, reklama, pomoc při řízení obchodní činnosti, obchodní administrativa, kancelářské práce; (41) výchova, vzdělávání, zábava, sportovní a kulturní aktivity; (43) služby zajišťující stravování a nápoje, dočasné ubytování.

(590) Barevná

- (730) **Polívka Boleslav Mgr.**, Třešňová 474, Průhonice, 25243, CZ
(740) Společná advokátní kancelář Bartoň & Suchá, JUDr. Miroslav Bartoň, advokát, Záhřebská 33/577, Praha 2, 12000

- (210) **O-506429**
(220) 30.07.2013
(320) 30.07.2013
(511) 35, 41, 43
(540)



- (510) (35) propagační činnost, reklama, pomoc při řízení obchodní činnosti, obchodní administrativa, kancelářské práce; (41) výchova, vzdělávání, zábava, sportovní a kulturní aktivity; (43) služby zajišťující stravování a nápoje, dočasné ubytování.
(590) Barevná
(730) **Polívka Boleslav Mgr.**, Třešňová 474, Průhonice, 25243, CZ
(740) Společná advokátní kancelář Bartoň & Suchá, JUDr. Miroslav Bartoň, advokát, Záhřebská 33/577, Praha 2, 12000

- (210) **O-506430**
(220) 30.07.2013
(320) 30.07.2013
(511) 35, 41, 43
(540)

FARMA BOLKA POLÍVKY

- (510) (35) propagační činnost, reklama, pomoc při řízení obchodní činnosti, obchodní administrativa, kancelářské práce; (41) výchova, vzdělávání, zábava, sportovní a kulturní aktivity; (43) služby zajišťující stravování a nápoje, dočasné ubytování.
(730) **Polívka Boleslav Mgr.**, Třešňová 474, Průhonice, 25243, CZ
(740) Společná advokátní kancelář Bartoň & Suchá, JUDr. Miroslav Bartoň, advokát, Záhřebská 33/577, Praha 2, 12000

- (210) **O-506431**
(220) 30.07.2013
(320) 30.07.2013
(511) 41
(540)

AUTOMEDIACE

- (510) (41) výchova, vzdělávání, zábava, sportovní a kulturní aktivity, rozvoj duševních schopností osob, vyučování, vzdělávání, výcvik, nová metoda práce se sebou, výcvik instruktážní, výchovný.
(730) **Voříšková Marie Mgr.**, Horní Javoří 23, Pecka, 50782, CZ

- (210) **O-506432**
(220) 30.07.2013
(320) 30.07.2013
(511) 45
(540)



- (510) (45) právnícké služby, poradenství v oblasti duševního vlastnictví.
(730) **Voříšková Marie**, Horní Javoří 23, Pecka, 50782, CZ

- (210) **O-506439**
(220) 31.07.2013
(320) 31.07.2013
(511) 33, 35, 41

(540)



- (510) (33) alkoholické nápoje (s výjimkou pív); (35) propagační činnost, reklama, pomoc při řízení obchodní činnosti, obchodní administrativa; (41) výchova, vzdělávání, zábava, sportovní a kulturní aktivity.

- (590) Barevná
(730) **Vinařský fond Česká republika**, Žerotínovo náměstí 3/5, Brno, 60182, CZ
(740) Comtech Group, spol. s r.o., Ing. Aleš Vrba, Koněvova 2660/141, Praha 3, 13000

- (210) **O-506444**
(220) 31.07.2013
(320) 31.07.2013
(511) 3, 16, 21
(540)

Mystrea

- (510) (3) přípravky pro bělení a jiné prací prostředky, přípravky pro čištění, leštění, odmašťování a broušení, mýdla, parfumerie, vonné oleje, kosmetika, vlasové vody (lotions), zubní pasty; (16) papír, lepenka a výrobky z těchto materiálů, tiskárenské výrobky, potřeby pro knižní vazby, fotografie, papírenské zboží, lepidla pro papírenství nebo domácnost, materiál pro umělce, štetce, psací stroje a kancelářské potřeby (vyjímaje nábytek), učební a vyučovací pomůcky (s výjimkou přístrojů), plastické obaly, tiskárenské typy, štočky; (21) pomůcky a nádoby pro domácnost a kuchyň, hřebeny a mycí houby, kartáče (s výjimkou štetců), materiály pro výrobu kartáčů, čisticí potřeby, drátky na čištění parket, sklo surové nebo opracované (s výjimkou stavebního skla), sklo, porcelán a majolika.

- (730) **PROTEC plus s.r.o.**, Lhota 385, Červený Kostelec, 54941, CZ

- (210) **O-506455**
(220) 31.07.2013
(320) 31.07.2013
(511) 16, 30
(540)

OPLATKY S ROZHLEDEM

- (510) (16) papír, lepenka a výrobky z těchto materiálů, které nejsou zařazeny do jiných tříd, tiskárenské výrobky, potřeby pro knižní vazby, fotografie, papírenské zboží, lepidla pro papírenství nebo domácnost, materiál pro umělce, štetce, psací stroje a kancelářské potřeby (vyjímaje nábytek), učební a vyučovací pomůcky (s výjimkou přístrojů), plastické obaly (nezařazené do jiných tříd), tiskárenské typy, štočky; (30) káva, čaj, kakao a kávové náhražky, rýže, tapioka a ságo, mouka a obilninové přípravky, chléb, pečivo a cukrovinky, zmrzlina, cukr, med, melasa, droždí, prášek do pečiva, sůl, hořčice, ocet, omáčky (chuťové přísady), koření, led.

- (730) **Milan Fiedler**, Čsl. legii 699, Jilemnice, 51401, CZ

- (210) **O-507093**
(220) 27.08.2013
(320) 27.08.2013
(511) 5
(540)

ИНФЛАКСИБ

- (510) (5) léčiva, farmaceutické přípravky humánní.

- (730) **Zentiva Group, a.s.**, U Kabelovny 130, Praha 10 - Dolní Měcholupy, 10237, CZ
(740) Rott, Růžička & Guttman Patentové, známkové a advokátní kanceláře, JUDr. Vladimír Rott, Vinohradská 37, Praha 2, 12000

- (210) **O-507191**
(220) 02.09.2013
(320) 02.09.2013
(511) 35, 38, 41
(540)



- (510) (35) reklama, reklamní agentury, aktualizování reklamních materiálů, rozšiřování reklamních materiálů zákazníkům (letáky, prospekty, tisky, vzorky), rozšiřování reklamních nebo inzertních materiálů, rozhlasová reklama, televizní reklama, vyhledávání dat v počítačových souborech pro třetí osoby; (38) vysílání kabelové televize, rádiové vysílání, televizní vysílání, telefonní komunikace, přenos zpráv a obrazových informací pomocí počítače, počítačová komunikace, elektronická pošta, zaslání zpráv, výzvy poskytované rádiem, telefonem nebo jinými telekomunikačními prostředky, poskytování telekomunikačních připojení ke globální počítačové síti, poskytování uživatelského přístupu ke globální počítačové síti, telefonické služby; (41) výroba rozhlasových a televizních programů, zpravodajské služby.
(730) **Nej TV a.s.**, Francouzská 75/4, Praha 2, 12000, CZ
(740) Jaroš-Fojtíková, advokátní kancelář s.r.o., Mgr. Zbyšek Jaroš, advokát, Zelený pruh 95/97, Praha 4, 14000

- (210) **O-508088**
(220) 04.10.2013
(320) 04.10.2013
(511) 1, 29, 30, 31, 32, 35
(540)



- (510) (1) chemické výrobky určené k výrobě potravinářských výrobků; (29) sojové mléko, maso, ryby, drůbež, zvěřina, masové výtažky, ovoce a zelenina konzervované, sušené a zavařené, želé, vejce, mléko a mléčné výrobky, oleje a tuky jedlé; (30) obilniny zpracované pro lidskou potřebu, mouka, káva, čaj, kakao, led, sůl, tapioka, med, sirup melasový, droždí, hořčice, ocet, omáčky k ochucení, potraviny vyrobené ze sóji, koření; (31) výrobky zemědělské, zahradnické, lesní, zrní, sojová moučka, živá zvířata, čerstvé ovoce a zelenina, osivo, krmivo pro zvěř, rostliny, slad, obilniny nezpracované; (32) pivo a nealkoholické nápoje; (35) obchodní zprostředkovatelské služby s výše uvedenými výrobky.
(730) **PROGAST, spol. s r.o.**, Dukelské náměstí 30/6, Hustopeče, 69301, CZ
(740) PROPATENT, Ing. Vlasta Sedláčková, Ke Kateřinkám 1393, Praha 4, 14900

- (210) **O-508265**
(220) 20.04.2012
(320) 20.04.2012
(511) 5
(540)

Transit +

- (510) (5) potrava pro kojence, dětská mléka, potravinové doplňky pro léčebné účely, dietetické přípravky pro léčebné účely, dietetické nápoje upravené pro lékařské účely.

- (730) **Nova Brands S.A.**, 14A, Rue des Bains, Luxembourg, LU
(740) ŠTROS & KUSÁK advokátní a patentová kancelář, JUDr. David Štros, advokát, Národní 32, Praha 1, 11000

- (210) **O-508476**
(220) 21.10.2013
(320) 21.10.2013
(511) 5
(540)

ARTEGARD

- (510) (5) léčiva, farmaceutické přípravky humánní.
(730) **Zentiva Group, a.s.**, U Kabelovny 130, Praha 10 - Dolní Měcholupy, 10237, CZ
(740) Rott, Růžička & Guttman Patentové, známkové a advokátní kanceláře, JUDr. Vladimír Rott, Vinohradská 37/938, Praha 2, 12000

- (210) **O-508477**
(220) 21.10.2013
(320) 21.10.2013
(511) 5
(540)

GADUAR

- (510) (5) léčiva, farmaceutické přípravky humánní.
(730) **Zentiva Group, a.s.**, U Kabelovny 130, Praha 10 - Dolní Měcholupy, 10237, CZ
(740) Rott, Růžička & Guttman Patentové, známkové a advokátní kanceláře, JUDr. Vladimír Rott, Vinohradská 37/938, Praha 2, 12000

- (210) **O-508478**
(220) 21.10.2013
(320) 21.10.2013
(511) 5
(540)

AVELIN

- (510) (5) léčiva, farmaceutické přípravky humánní.
(730) **Zentiva Group, a.s.**, U Kabelovny 130, Praha 10 - Dolní Měcholupy, 10237, CZ
(740) Rott, Růžička & Guttman Patentové, známkové a advokátní kanceláře, JUDr. Vladimír Rott, Vinohradská 37/938, Praha 2, 12000

- (210) **O-508479**
(220) 21.10.2013
(320) 21.10.2013
(511) 5
(540)

DIVIDIS

- (510) (5) léčiva, farmaceutické přípravky humánní.
(730) **Zentiva Group, a.s.**, U Kabelovny 130, Praha 10 - Dolní Měcholupy, 10237, CZ
(740) Rott, Růžička & Guttman Patentové, známkové a advokátní kanceláře, JUDr. Vladimír Rott, Vinohradská 37/938, Praha 2, 12000

- (210) **O-508480**
(220) 21.10.2013
(320) 21.10.2013
(511) 5
(540)

EVERIO

- (510) (5) léčiva, farmaceutické přípravky humánní.
(730) **Zentiva Group, a.s.**, U Kabelovny 130, Praha 10 - Dolní Měcholupy, 10237, CZ
(740) Rott, Růžička & Guttman Patentové, známkové a advokátní kanceláře, JUDr. Vladimír Rott, Vinohradská 37/938, Praha 2, 12000

- (210) **O-508481**
(220) 21.10.2013
(320) 21.10.2013
(511) 5
(540)

HAERTON

- (510) (5) léčiva, farmaceutické přípravky humánní.

(730) **Zentiva Group, a.s.**, U Kabelovny 130, Praha 10 - Dolní Měcholupy, 10237, CZ
(740) Rott, Růžička & Guttman Patentové, známkové a advokátní kanceláře, JUDr. Vladimír Rott, Vinohradská 37/938, Praha 2, 12000

(730) **Zentiva Group, a.s.**, U Kabelovny 130, Praha 10 - Dolní Měcholupy, 10237, CZ
(740) Rott, Růžička & Guttman Patentové, známkové a advokátní kanceláře, JUDr. Vladimír Rott, Vinohradská 37/938, Praha 2, 12000

(210) **O-508482**
(220) 21.10.2013
(320) 21.10.2013
(511) 5
(540)

HAERTIN

(510) (5) léčiva, farmaceutické přípravky humánní.
(730) **Zentiva Group, a.s.**, U Kabelovny 130, Praha 10 - Dolní Měcholupy, 10237, CZ
(740) Rott, Růžička & Guttman Patentové, známkové a advokátní kanceláře, JUDr. Vladimír Rott, Vinohradská 37/938, Praha 2, 12000

(210) **O-508517**
(220) 22.10.2013
(320) 22.10.2013
(511) 5
(540)

ГАДУАР

(510) (5) léčiva, farmaceutické přípravky humánní.
(730) **Zentiva Group, a.s.**, U Kabelovny 130, Praha 10 - Dolní Měcholupy, 10237, CZ
(740) Rott, Růžička & Guttman Patentové, známkové a advokátní kanceláře, JUDr. Vladimír Rott, Vinohradská 37/938, Praha 2, 12000

(210) **O-508483**
(220) 21.10.2013
(320) 21.10.2013
(511) 5
(540)

JAVESE

(510) (5) léčiva, farmaceutické přípravky humánní.
(730) **Zentiva Group, a.s.**, U Kabelovny 130, Praha 10 - Dolní Měcholupy, 10237, CZ
(740) Rott, Růžička & Guttman Patentové, známkové a advokátní kanceláře, JUDr. Vladimír Rott, Vinohradská 37/938, Praha 2, 12000

(210) **O-508518**
(220) 22.10.2013
(320) 22.10.2013
(511) 5
(540)

(210) **O-508484**
(220) 21.10.2013
(320) 21.10.2013
(511) 5
(540)

LEVIER

(510) (5) léčiva, farmaceutické přípravky humánní.
(730) **Zentiva Group, a.s.**, U Kabelovny 130, Praha 10 - Dolní Měcholupy, 10237, CZ
(740) Rott, Růžička & Guttman Patentové, známkové a advokátní kanceláře, JUDr. Vladimír Rott, Vinohradská 37/938, Praha 2, 12000

(510) (5) léčiva, farmaceutické přípravky humánní.
(730) **Zentiva Group, a.s.**, U Kabelovny 130, Praha 10 - Dolní Měcholupy, 10237, CZ
(740) Rott, Růžička & Guttman Patentové, známkové a advokátní kanceláře, JUDr. Vladimír Rott, Vinohradská 37/938, Praha 2, 12000

АВЕЛИН

(210) **O-508485**
(220) 21.10.2013
(320) 21.10.2013
(511) 5
(540)

ASTERIONE

(510) (5) léčiva, farmaceutické přípravky humánní.
(730) **Zentiva Group, a.s.**, U Kabelovny 130, Praha 10 - Dolní Měcholupy, 10237, CZ
(740) Rott, Růžička & Guttman Patentové, známkové a advokátní kanceláře, JUDr. Vladimír Rott, Vinohradská 37/938, Praha 2, 12000

(210) **O-508519**
(220) 22.10.2013
(320) 22.10.2013
(511) 5
(540)

ДИВИДИС

(210) **O-508516**
(220) 22.10.2013
(320) 22.10.2013
(511) 5
(540)

АРТЕГАРД

(510) (5) léčiva, farmaceutické přípravky humánní.

(510) (5) léčiva, farmaceutické přípravky humánní.
(730) **Zentiva Group, a.s.**, U Kabelovny 130, Praha 10 - Dolní Měcholupy, 10237, CZ
(740) Rott, Růžička & Guttman Patentové, známkové a advokátní kanceláře, JUDr. Vladimír Rott, Vinohradská 37/938, Praha 2, 12000

(210) **O-508520**
(220) 22.10.2013
(320) 22.10.2013
(511) 5

(540)

ЭВЭРИО

- (510) (5) léčiva, farmaceutické přípravky humánní.
(730) **Zentiva Group, a.s.**, U Kabelovny 130, Praha 10 - Dolní Měcholupy, 10237, CZ
(740) Rott, Růžička & Guttman Patentové, známkové a advokátní kanceláře, JUDr. Vladimír Rott, Vinohradská 37/938, Praha 2, 12000

(210) **O-508521**
(220) 22.10.2013
(320) 22.10.2013
(511) 5
(540)

ГАЭРТОН

- (510) (5) léčiva, farmaceutické přípravky humánní.
(730) **Zentiva Group, a.s.**, U Kabelovny 130, Praha 10 - Dolní Měcholupy, 10237, CZ
(740) Rott, Růžička & Guttman Patentové, známkové a advokátní kanceláře, JUDr. Vladimír Rott, Vinohradská 37/938, Praha 2, 12000

(210) **O-508522**
(220) 22.10.2013
(320) 22.10.2013
(511) 5
(540)

ГАЭРТИН

- (510) (5) léčiva, farmaceutické přípravky humánní.
(730) **Zentiva Group, a.s.**, U Kabelovny 130, Praha 10 - Dolní Měcholupy, 10237, CZ
(740) Rott, Růžička & Guttman Patentové, známkové a advokátní kanceláře, JUDr. Vladimír Rott, Vinohradská 37/938, Praha 2, 12000

(210) **O-508523**
(220) 22.10.2013
(320) 22.10.2013
(511) 5
(540)

ЯВЕСЕ

- (510) (5) léčiva, farmaceutické přípravky humánní.
(730) **Zentiva Group, a.s.**, U Kabelovny 130, Praha 10 - Dolní Měcholupy, 10237, CZ
(740) Rott, Růžička & Guttman Patentové, známkové a advokátní kanceláře, JUDr. Vladimír Rott, Vinohradská 37/938, Praha 2, 12000

(210) **O-508524**

(220) 22.10.2013
(320) 22.10.2013
(511) 5
(540)

ЛЕВИЭР

- (510) (5) léčiva, farmaceutické přípravky humánní.
(730) **Zentiva Group, a.s.**, U Kabelovny 130, Praha 10 - Dolní Měcholupy, 10237, CZ
(740) Rott, Růžička & Guttman Patentové, známkové a advokátní kanceláře, JUDr. Vladimír Rott, Vinohradská 37/938, Praha 2, 12000

(210) **O-508525**
(220) 22.10.2013
(320) 22.10.2013
(511) 5
(540)

АСТЕРИОНЭ

- (510) (5) léčiva, farmaceutické přípravky humánní.
(730) **Zentiva Group, a.s.**, U Kabelovny 130, Praha 10 - Dolní Měcholupy, 10237, CZ
(740) Rott, Růžička & Guttman Patentové, známkové a advokátní kanceláře, JUDr. Vladimír Rott, Vinohradská 37/938, Praha 2, 12000

(210) **O-508639**
(220) 25.10.2013
(320) 25.10.2013
(511) 29
(540)



- (510) (29) výrobky z ryb, masné výrobky, drůbeží výrobky, výrobky ze zeleniny, saláty sestávající především z ryb, masa, drůbeže nebo zeleniny, lahůdkové saláty sestávající především z ryb, masa, drůbeže nebo zeleniny.

(590) Barevná
(730) **Lidl Stiftung & Co. KG**, Stiftsbergstrasse 1, Neckarsulm, DE
(740) TRAPLOVÁ-HAKR-KUBÁT Advokátní a patentová kancelář, Mgr. Jana Šuranová Traplová, advokátka, Přístavní 24, Praha 7, 17000

(210) **O-508718**
(220) 30.10.2013
(320) 30.10.2013
(511) 5
(540)

ZENMEM

- (510) (5) léčiva, farmaceutické přípravky humánní.
(730) **Zentiva Group, a.s.**, U kabelovny 130, Praha 10 - Dolní Měcholupy, 10237, CZ
(740) Rott, Růžička & Guttman Patentové, známkové a advokátní kanceláře, JUDr. Vladimír Rott, Vinohradská 37, Praha 2, 12000

(210) **O-508719**
(220) 30.10.2013
(320) 30.10.2013

(511) 5
(540)

ЗЕНМЕН

(510) (5) léčiva, farmaceutické přípravky humánní.
(730) **Zentiva Group, a.s.**, U kabelovny 130, Praha 10 - Dolní
Měcholupy, 10237, CZ
(740) Rott, Růžička & Guttman Patentové, známkové a advokátní
kanceláře, JUDr. Vladimír Rott, Vinohradská 37, Praha 2, 12000

(210) **O-508756**
(220) 31.10.2013
(320) 31.10.2013
(511) 9
(540)

dotMemory

(510) (9) software.
(730) **JetBrains s.r.o.**, Na hřebenech II 1718/10, Praha 4 - Nusle,
14700, CZ
(740) Rott, Růžička & Guttman Patentové, známkové a advokátní
kanceláře, JUDr. Vladimír Rott, Vinohradská 37, Praha 2, 12000

Zamítnuté a částečně zamítnuté přihlášky ochranných známek po zveřejnění

Zjistí-li Úřad v průběhu řízení o námitkách, že přihlašovaná ochranná známka nespĺňuje podmínky pro zápis, přihlášku zamítne. Zjistí-li, že přihlašovaná ochranná známka nespĺňuje podmínky pro zápis jen pro některé výrobky nebo služby, přihlášku zamítne v rozsahu výrobků nebo služeb, pro které přihláška nespĺňuje podmínky zápisu. S ohledem na tuto skutečnost, obsahuje tato kapitola údaje o rozhodnutích o zamítnutí přihlášky ochranné známky v celém nebo částečném rozsahu na základě ustanovení § 26 zákona č. 441/2003 Sb.

Údaje o výsledku rozhodnutí (zamítnutí přihlášky, částečné zamítnutí přihlášky) jsou uvedeny za datem právní moci rozhodnutí pod INID kódem (583) s názvem "Datum právní moci rozhodnutí/výsledek rozhodnutí".

(210) **O-485807**

(540)

ANDĚL 112

(583) 31.10.2013 / zamítnutí přihlášky

(210) **O-487179**

(540)

Zpravodaj



ČEPO - Česká potravina CZ

Vše o českých potravinách a jejich kvalitě

(583) 25.10.2013 / částečné zamítnutí přihlášky

(210) **O-490071**

(540)

CHROME

(583) 05.11.2013 / zamítnutí přihlášky

(210) **O-491931**

(540)

h-ma

(583) 05.11.2013 / částečné zamítnutí přihlášky

(210) **O-492150**

(540)

Robinson

(583) 05.11.2013 / zamítnutí přihlášky

(210) **O-492504**

(540)

OLFEN EMULGEL

(583) 30.10.2013 / zamítnutí přihlášky

(210) **O-493047**

(540)



(583) 05.11.2013 / zamítnutí přihlášky

(210) **O-493049**

(540)



(583) 05.11.2013 / zamítnutí přihlášky

(210) **O-493050**

(540)



(583) 05.11.2013 / zamítnutí přihlášky

(210) **O-493052**

(540)



(583) 05.11.2013 / zamítnutí přihlášky

(210) **O-493053**

(540)



(583) 05.11.2013 / zamítnutí přihlášky

Zamítnuté námítky týkající se ochranných známek

V průběhu řízení o námítkách může být Úřadem zjištěno, že přihlašovaná ochranná známka, která byla zveřejněna ve Věstníku, nezasahuje do zákonem chráněných starších práv třetích osob, tzv. namítajících, uvedených v ustanovení § 7 zákona č. 441/2003 Sb., a proto Úřad námítky zamítne. Údaje o rozhodnutích o zamítnutí námítek na základě ustanovení § 26 zákona č. 441/2003 Sb. jsou obsaženy v této kapitole.

(210) **O-490543**

(540)

COOP klasik

(583) 05.11.2013

(210) **O-499523**

(540)



(583) 04.11.2013

Přehled zápisů ochranných známek bez změny ve vztahu ke zveřejněným přihláškám

Kapitola obsahuje údaje o ochranných známkách zapsaných na základě ustanovení § 28 odst. 1 zákona č. 441/2003 Sb., u kterých nedošlo ke změně údajů oproti zveřejněné přihlášce ochranné známky.

Číselný přehled
334575, 334576, 334579, 334580, 334581, 334582, 334583, 334584, 334585, 334586, 334587, 334588, 334589, 334590, 334591, 334592, 334593, 334594, 334595, 334596, 334597, 334598, 334599, 334600, 334601, 334602, 334603, 334604, 334605, 334606, 334607, 334608, 334609, 334610, 334611, 334612, 334613, 334614, 334615, 334616, 334617, 334618, 334619, 334620, 334621, 334622, 334623, 334624, 334625, 334626, 334627, 334628, 334629, 334630, 334631, 334632, 334633, 334634, 334635, 334636, 334637, 334638, 334639, 334640, 334641, 334642, 334643, 334644, 334645, 334646, 334647, 334648, 334649, 334650, 334651, 334652, 334653, 334654, 334655, 334656, 334657, 334658, 334659, 334660, 334661, 334662, 334663, 334664, 334665, 334666, 334667, 334668, 334669, 334670, 334671, 334672, 334673, 334674, 334675, 334676, 334677, 334678, 334679, 334680, 334681, 334682, 334683, 334684, 334685, 334686, 334687, 334688, 334689, 334690.

Záписы ochranných známek bez změny ve vztahu ke zveřejněným přihláškám

-
- | | |
|---|---|
| (111) 334575 | (151) 06.11.2013 |
| (220) 21.04.2011 | (730) CATRO spol. s r.o. , Klimentská 52, Praha 1, 11000, CZ |
| (320) 21.04.2011 | (210) O-497577 |
| (442) 31.07.2013 | |
| (151) 06.11.2013 | |
| (730) Green 4 YOU s.r.o. , Horova 2017/12, Karlovy Vary, 36001, CZ | |
| (210) O-485151 | |
-
- | | |
|--|---|
| (111) 334576 | (111) 334585 |
| (220) 24.10.2011 | (220) 28.08.2012 |
| (320) 24.10.2011 | (320) 28.08.2012 |
| (442) 31.07.2013 | (442) 31.07.2013 |
| (151) 06.11.2013 | (151) 06.11.2013 |
| (730) Aubrecht Tomáš Ing. , Hosinská 336, Borek, 37367, CZ
Pražák Martin Mgr. , Krajinská 33/5, České Budějovice, 37701, CZ | (730) BUNGE SA , Route de Florissant 13, 1206 Geneve, CH |
| (210) O-489661 | (210) O-497760 |
-
- | | |
|--|---|
| (111) 334579 | (111) 334586 |
| (220) 08.02.2012 | (220) 10.09.2012 |
| (320) 08.02.2012 | (320) 10.09.2012 |
| (442) 18.07.2012 | (442) 31.07.2013 |
| (151) 06.11.2013 | (151) 06.11.2013 |
| (730) ARES s.r.o. , Pod Spravedlností 930/1, Praha 5, 15600, CZ | (730) Citationtech, SE , Strakonická 1199/2d, Praha 5 - Hlubočepy, 15000, CZ |
| (210) O-492473 | (210) O-498058 |
-
- | | |
|--|---|
| (111) 334580 | (111) 334587 |
| (220) 20.07.2012 | (220) 21.09.2012 |
| (320) 20.07.2012 | (320) 21.09.2012 |
| (442) 10.04.2013 | (442) 31.07.2013 |
| (151) 06.11.2013 | (151) 06.11.2013 |
| (730) Plzeňský Prazdroj, a.s. , U Prazdroje 7, Plzeň, 30497, CZ | (730) Kročá Vít Mgr. , Sekerská 131, Drmoul, 35301, CZ |
| (210) O-496867 | (210) O-498338 |
-
- | | |
|--|---|
| (111) 334581 | (111) 334588 |
| (220) 31.07.2012 | (220) 24.09.2012 |
| (320) 31.07.2012 | (320) 24.09.2012 |
| (442) 31.07.2013 | (442) 31.07.2013 |
| (151) 06.11.2013 | (151) 06.11.2013 |
| (730) EMPRESA MEDIA, a.s. , Mikuleckého 1309/4, Praha 4 - Braník, 14700, CZ | (730) Vinařství Mikrosvín Mikulov a.s. , Nádražní 29, Mikulov, 69201, CZ |
| (210) O-497084 | (210) O-498364 |
-
- | | |
|---|---|
| (111) 334582 | (111) 334589 |
| (220) 07.08.2012 | (220) 24.09.2012 |
| (320) 07.08.2012 | (320) 24.09.2012 |
| (442) 31.07.2013 | (442) 31.07.2013 |
| (151) 06.11.2013 | (151) 06.11.2013 |
| (730) Ligová fotbalová asociace, zájmové sdružení právníků osob , Kozí 7/915, Praha 1, 11000, CZ | (730) Vinařství Mikrosvín Mikulov a.s. , Nádražní 29, Mikulov, 69201, CZ |
| (210) O-497266 | (210) O-498365 |
-
- | | |
|---|---|
| (111) 334583 | (111) 334590 |
| (220) 07.08.2012 | (220) 03.10.2012 |
| (320) 07.08.2012 | (320) 03.10.2012 |
| (442) 31.07.2013 | (442) 31.07.2013 |
| (151) 06.11.2013 | (151) 06.11.2013 |
| (730) Ligová fotbalová asociace, zájmové sdružení právníků osob , Kozí 7/915, Praha 1, 11000, CZ | (730) MERKO CZ, a.s. , U Řeky 600, Ostrava, Hrabová, 72000, CZ |
| (210) O-497267 | (210) O-498611 |
-
- | | |
|---|--|
| (111) 334584 | (111) 334591 |
| (220) 20.08.2012 | (220) 04.10.2012 |
| (320) 20.08.2012 | (320) 04.10.2012 |
| (442) 31.07.2013 | (442) 31.07.2013 |
| (151) 06.11.2013 | (151) 06.11.2013 |
| (730) Ligová fotbalová asociace, zájmové sdružení právníků osob , Kozí 7/915, Praha 1, 11000, CZ | (730) KAMINARI s.r.o. , Na Příkopě 859/22, Praha 1, 11000, CZ |
| (210) O-497267 | (210) O-498629 |
-
- | | |
|---|---------------------|
| (111) 334585 | (111) 334592 |
| (220) 28.08.2012 | (220) 04.10.2012 |
| (320) 28.08.2012 | |
| (442) 31.07.2013 | |
| (151) 06.11.2013 | |
| (730) BUNGE SA , Route de Florissant 13, 1206 Geneve, CH | |
| (210) O-497760 | |

(320) 04.10.2012 (442) 31.07.2013 (151) 06.11.2013 (730) Sluneční terasa T-Anker, s.r.o. , Kolmá 6, Praha 9 - Vysočany, 19000, CZ (210) O-498652	(210) O-499015
(111) 334593 (220) 08.10.2012 (320) 08.10.2012 (442) 31.07.2013 (151) 06.11.2013 (730) Victoria A. Sawosz i Wspólnicy spółka jawna , ul. Raszyńska 12/7, Warszawa, PL (210) O-498705	(111) 334601 (220) 25.10.2012 (320) 25.10.2012 (442) 31.07.2013 (151) 06.11.2013 (730) StaMPi, spol. s r.o. , Na Škvárovně 773, Pelhřimov, 39301, CZ (210) O-499197
(111) 334594 (220) 08.10.2012 (320) 08.10.2012 (442) 31.07.2013 (151) 06.11.2013 (730) VÍNO ZLOMEK & VÁVRA s.r.o. , Boršice u Blatnice 300, Boršice u Blatnice, 68763, CZ (210) O-498719	(111) 334602 (220) 29.10.2012 (320) 29.10.2012 (442) 10.04.2013 (151) 06.11.2013 (730) Masarykova univerzita , Žerotínovo náměstí 617/9, Brno, 60177, CZ (210) O-499263
(111) 334595 (220) 08.10.2012 (320) 08.10.2012 (442) 31.07.2013 (151) 06.11.2013 (730) Yello Strom GmbH , Am Grauen Stein 27, 51105 Köln, DE (210) O-498731	(111) 334603 (220) 31.10.2012 (320) 31.10.2012 (442) 31.07.2013 (151) 06.11.2013 (730) Residence Visage, spol. s r.o. , Korunní 810/104, Praha 10 - Vinohrady, 10100, CZ (210) O-499323
(111) 334596 (220) 08.10.2012 (320) 08.10.2012 (442) 31.07.2013 (151) 06.11.2013 (730) CannyNet s.r.o. , K Hájku 245, Zadní Třebáň, 26729, CZ (210) O-498739	(111) 334604 (220) 09.11.2012 (320) 09.11.2012 (442) 31.07.2013 (151) 06.11.2013 (730) HÖGNER s.r.o. , Veverkova 1343, Hradec Králové, 50002, CZ (210) O-499608
(111) 334597 (220) 08.10.2012 (320) 08.10.2012 (442) 31.07.2013 (151) 06.11.2013 (730) CannyNet s.r.o. , K Hájku 245, Zadní Třebáň, 26729, CZ (210) O-498740	(111) 334605 (220) 09.11.2012 (320) 09.11.2012 (442) 31.07.2013 (151) 06.11.2013 (730) PENTRA s.r.o. , Akademika Heyrovského 1178/6, Hradec Králové, 50003, CZ (210) O-499609
(111) 334598 (220) 09.10.2012 (320) 09.10.2012 (442) 10.04.2013 (151) 06.11.2013 (730) Martinů Miloslav Ing. , K parku 23, Plzeň, 32500, CZ (210) O-498797	(111) 334606 (220) 09.11.2012 (320) 09.11.2012 (442) 31.07.2013 (151) 06.11.2013 (730) AVIATIK SERVIS, společnost s.r.o. , Šeránkova 311/4, Brno, 61600, CZ (210) O-499612
(111) 334599 (220) 17.10.2012 (320) 17.10.2012 (442) 31.07.2013 (151) 06.11.2013 (730) WISCONSIN ENGINEERING CZ, s.r.o. , Vrchlabská 145/6, Praha 9 - Kbely, 19700, CZ (210) O-499006	(111) 334607 (220) 09.11.2012 (320) 09.11.2012 (442) 31.07.2013 (151) 06.11.2013 (730) Blood Pressure Forecast s.r.o. , Údolní 280/15, Praha 4 - Braník, 14700, CZ (210) O-499614
(111) 334600 (220) 17.10.2012 (320) 17.10.2012 (442) 31.07.2013 (151) 06.11.2013 (730) Rychlebské stezky , Černá Voda 267, Černá Voda, 79053, CZ	(111) 334608 (220) 12.11.2012 (320) 12.11.2012 (442) 31.07.2013 (151) 06.11.2013 (730) Ing. Květa Vtípilová , Krásova 19, Praha 3, 13000, CZ (210) O-499655

(111) 334609	(220) 06.12.2012	(220) 06.12.2012
(220) 20.11.2012	(320) 06.12.2012	(320) 06.12.2012
(320) 20.11.2012	(442) 31.07.2013	(442) 31.07.2013
(442) 31.07.2013	(151) 06.11.2013	(151) 06.11.2013
(151) 06.11.2013	(730) Karlovarské minerální vody, a.s. , Horova 3, Karlovy Vary, 36001, CZ	(730) Karlovarské minerální vody, a.s. , Horova 3, Karlovy Vary, 36001, CZ
(730) HKDW Legal s.r.o. , Na Příkopě 583/15, Praha 1 - Staré Město, 11000, CZ	(210) O-500336	(210) O-500336
(210) O-499901		
(111) 334610	(220) 06.12.2012	(220) 06.12.2012
(220) 21.11.2012	(320) 06.12.2012	(320) 06.12.2012
(320) 21.11.2012	(442) 31.07.2013	(442) 31.07.2013
(442) 31.07.2013	(151) 06.11.2013	(151) 06.11.2013
(151) 06.11.2013	(730) Hamé s.r.o. , Na Drahách 814, Kunovice, 68604, CZ	(730) Hamé s.r.o. , Na Drahách 814, Kunovice, 68604, CZ
(730) KOMETA GROUP, a.s. , Křídlovická 34, Brno, 60300, CZ	(210) O-500337	(210) O-500337
(210) O-499932		
(111) 334611	(220) 06.12.2012	(220) 06.12.2012
(220) 06.12.2012	(320) 06.12.2012	(320) 06.12.2012
(320) 06.12.2012	(442) 31.07.2013	(442) 31.07.2013
(442) 31.07.2013	(151) 06.11.2013	(151) 06.11.2013
(151) 06.11.2013	(730) NOVATO spol. s r.o. , Uralská 770/6, Praha 6, 16000, CZ	(730) NOVATO spol. s r.o. , Uralská 770/6, Praha 6, 16000, CZ
(730) Nodus Technologies spol. s r.o. , Kubelíkova 1224/42, Praha 3 - Žižkov, 13000, CZ	(210) O-500340	(210) O-500340
(210) O-500110		
(111) 334612	(220) 12.12.2012	(220) 12.12.2012
(220) 03.12.2012	(320) 12.12.2012	(320) 12.12.2012
(320) 03.12.2012	(442) 31.07.2013	(442) 31.07.2013
(442) 31.07.2013	(151) 06.11.2013	(151) 06.11.2013
(151) 06.11.2013	(730) PROFIMET s.r.o. , Na Suchých 271, Vestec, 25242, CZ	(730) PROFIMET s.r.o. , Na Suchých 271, Vestec, 25242, CZ
(730) Czech medical tours s.r.o. , Karlovo náměstí 319/3, Praha 2 - Nové Město, 12000, CZ	(210) O-500477	(210) O-500477
(210) O-500206		
(111) 334613	(220) 19.12.2012	(220) 19.12.2012
(220) 03.12.2012	(320) 19.12.2012	(320) 19.12.2012
(320) 03.12.2012	(442) 31.07.2013	(442) 31.07.2013
(442) 31.07.2013	(151) 06.11.2013	(151) 06.11.2013
(151) 06.11.2013	(730) Czech Ski Partner s.r.o. , Domažlická 1053/15, Praha 3, 13000, CZ	(730) Czech Ski Partner s.r.o. , Domažlická 1053/15, Praha 3, 13000, CZ
(730) PAPEŽSKÁ MISIJNÍ DÍLA , Špindlerův Mlýn 33, Špindlerův Mlýn, 54351, CZ	(210) O-500481	(210) O-500481
(210) O-500209		
(111) 334614	(220) 20.12.2012	(220) 20.12.2012
(220) 03.12.2012	(320) 20.12.2012	(320) 20.12.2012
(320) 03.12.2012	(442) 31.07.2013	(442) 31.07.2013
(442) 31.07.2013	(151) 06.11.2013	(151) 06.11.2013
(151) 06.11.2013	(730) Pardubický pivovar a.s. , Palackého třída 250, Pardubice, 53033, CZ	(730) Pardubický pivovar a.s. , Palackého třída 250, Pardubice, 53033, CZ
(730) PAPEŽSKÁ MISIJNÍ DÍLA , Špindlerův Mlýn 33, Špindlerův Mlýn, 54351, CZ	(210) O-500622	(210) O-500622
(210) O-500210		
(111) 334615	(220) 31.07.2013	(220) 31.07.2013
(220) 03.12.2012	(320) 31.07.2013	(320) 31.07.2013
(320) 03.12.2012	(442) 31.07.2013	(442) 31.07.2013
(442) 31.07.2013	(151) 06.11.2013	(151) 06.11.2013
(151) 06.11.2013	(730) Click Credit s.r.o. , Lidická 2006/26, Brno-Černá Pole, 60200, CZ	(730) Click Credit s.r.o. , Lidická 2006/26, Brno-Černá Pole, 60200, CZ
(730) PAPEŽSKÁ MISIJNÍ DÍLA , Špindlerův Mlýn 33, Špindlerův Mlýn, 54351, CZ	(210) O-500646	(210) O-500646
(210) O-500211		
(111) 334616	(220) 20.12.2012	(220) 20.12.2012
(220) 03.12.2012	(320) 20.12.2012	(320) 20.12.2012
(320) 03.12.2012	(442) 31.07.2013	(442) 31.07.2013
(442) 31.07.2013	(151) 06.11.2013	(151) 06.11.2013
(151) 06.11.2013	(730) Biskupství brněnské , Petrov 8, Brno, 60143, CZ	(730) Biskupství brněnské , Petrov 8, Brno, 60143, CZ
(730) PAPEŽSKÁ MISIJNÍ DÍLA , Špindlerův Mlýn 33, Špindlerův Mlýn, 54351, CZ	(210) O-500649	(210) O-500649
(210) O-500212		
(111) 334617	(220) 20.12.2012	(220) 20.12.2012
	(320) 20.12.2012	(320) 20.12.2012
	(442) 31.07.2013	(442) 31.07.2013
	(151) 06.11.2013	(151) 06.11.2013
	(730) Urban Lukáš , Bartoňova 847, Pardubice, 53001, CZ	(730) Urban Lukáš , Bartoňova 847, Pardubice, 53001, CZ

(210) O-500650	(111) 334634
(111) 334626	(220) 18.01.2013
(220) 20.12.2012	(320) 18.01.2013
(320) 20.12.2012	(442) 31.07.2013
(442) 31.07.2013	(151) 06.11.2013
(151) 06.11.2013	(730) PÓROBETON Ostrava a.s. , Třebovická 5543/36, Ostrava - Třebovice, 72202, CZ
(730) SINEKO Engineering s.r.o. , Místecká 329/258, Ostrava - Hrabová, 72000, CZ	(210) O-501243
(210) O-500651	(111) 334635
(111) 334627	(220) 18.01.2013
(220) 21.12.2012	(320) 18.01.2013
(320) 21.12.2012	(442) 31.07.2013
(442) 31.07.2013	(151) 06.11.2013
(151) 06.11.2013	(730) PÓROBETON Ostrava a.s. , Třebovická 5543/36, Ostrava - Třebovice, 72202, CZ
(730) Maestro - taneční škola s.r.o. , Verdunská 910/28, Praha 6, 16000, CZ	(210) O-501244
(210) O-500735	(111) 334636
(111) 334628	(220) 18.01.2013
(220) 04.01.2013	(320) 18.01.2013
(320) 04.01.2013	(442) 31.07.2013
(442) 31.07.2013	(151) 06.11.2013
(151) 06.11.2013	(730) Stavební catering s.r.o. , Jateční 540/4, Praha 7, 17000, CZ
(730) Vinařství Tracht s.r.o. , Sklepní 45, Strachotín, 69301, CZ	(210) O-501247
(210) O-500848	(111) 334637
(111) 334629	(220) 18.01.2013
(220) 07.01.2013	(320) 18.01.2013
(320) 07.01.2013	(442) 31.07.2013
(442) 31.07.2013	(151) 06.11.2013
(151) 06.11.2013	(730) Taiwan Specialty Pharma Corporation , 15F-6, No. 128, Sec. 2, Tun-Hwa South Road, Taipei, TW
(730) Robešová Šárka Mgr. , Štefanikova 100, Újezd u Brna, 66453, CZ	(210) O-501255
(210) O-500878	(111) 334638
(111) 334630	(220) 18.01.2013
(220) 07.01.2013	(320) 18.01.2013
(320) 07.01.2013	(442) 31.07.2013
(442) 31.07.2013	(151) 06.11.2013
(151) 06.11.2013	(730) Tichota Jiří PhDr. , Vzdušná 773, Praha 4, 14000, CZ
(730) OKIN GROUP, a.s. , Pařížská 68/9, Praha 1, 11000, CZ	(210) O-501256
(210) O-500889	(111) 334639
(111) 334631	(220) 07.02.2013
(220) 07.01.2013	(320) 07.02.2013
(320) 07.01.2013	(442) 31.07.2013
(442) 31.07.2013	(151) 06.11.2013
(151) 06.11.2013	(730) AI-Namura, spol. s r.o. , Lysolajské údolí 107/25, Praha 6, 16500, CZ
(730) OKIN GROUP, a.s. , Pařížská 68/9, Praha 1, 11000, CZ	(210) O-501684
(210) O-500890	(111) 334640
(111) 334632	(220) 07.02.2013
(220) 08.01.2013	(320) 07.02.2013
(320) 08.01.2013	(442) 31.07.2013
(442) 31.07.2013	(151) 06.11.2013
(151) 06.11.2013	(730) AI-Namura spol. s r.o. , Lysolajské údolí 107/25, Praha 6, 16500, CZ
(730) Vávra Martin , Ruzyňská 18, Praha 6, 16100, CZ	(210) O-501685
(210) O-500911	(111) 334641
(111) 334633	(220) 14.02.2013
(220) 11.01.2013	(320) 14.02.2013
(320) 11.01.2013	(442) 31.07.2013
(442) 31.07.2013	(151) 06.11.2013
(151) 06.11.2013	(730) DELICATO CENTRUM a.s. , Koněvova 2660/141, Praha 3 - Žižkov, 13083, CZ
(730) PILA MARTINICE s.r.o. , Simínský mlýn 26, Březnice - Martinice, 26272, CZ	(210) O-501865
(210) O-501046	(111) 334642
(111) 334642	(220) 14.02.2013

(320) 14.02.2013 (442) 31.07.2013 (151) 06.11.2013 (730) DELICATO CENTRUM a.s. , Koněvova 2660/141, Praha 3 - Žižkov, 13083, CZ (210) O-501866	(210) O-502245
(111) 334643 (220) 19.02.2013 (320) 19.02.2013 (442) 31.07.2013 (151) 06.11.2013 (730) EBEL - svět barev, s.r.o. , Tereziánská 1111, Lovosice, 41002, CZ (210) O-501954	(111) 334651 (220) 28.02.2013 (320) 28.02.2013 (442) 31.07.2013 (151) 06.11.2013 (730) Český rozhlas , Vinohradská 12, Praha 2, 12000, CZ (210) O-502246
(111) 334644 (220) 26.02.2013 (320) 26.02.2013 (442) 31.07.2013 (151) 06.11.2013 (730) Herbacos Recordati s.r.o. , Štrossova 239, Pardubice, 53003, CZ (210) O-502179	(111) 334652 (220) 28.02.2013 (320) 28.02.2013 (442) 31.07.2013 (151) 06.11.2013 (730) Český rozhlas , Vinohradská 12, Praha 2, 12000, CZ (210) O-502247
(111) 334645 (220) 26.02.2013 (320) 26.02.2013 (442) 31.07.2013 (151) 06.11.2013 (730) Herbacos Recordati s.r.o. , Štrossova 239, Pardubice, 53003, CZ (210) O-502180	(111) 334653 (220) 28.02.2013 (320) 28.02.2013 (442) 31.07.2013 (151) 06.11.2013 (730) Český rozhlas , Vinohradská 12, Praha 2, 12099, CZ (210) O-502248
(111) 334646 (220) 27.02.2013 (320) 27.02.2013 (442) 31.07.2013 (151) 06.11.2013 (730) Mladá fronta a.s. , Mezi Vodami 1952/9, Praha 4 - Modřany, 14300, CZ (210) O-502203	(111) 334654 (220) 28.02.2013 (320) 28.02.2013 (442) 31.07.2013 (151) 06.11.2013 (730) Český rozhlas , Vinohradská 12, Praha 2, 12099, CZ (210) O-502251
(111) 334647 (220) 27.02.2013 (320) 27.02.2013 (442) 31.07.2013 (151) 06.11.2013 (730) Syrovátka Martin , Na Bídě 564/12, Liberec IV - Perštýn, 46001, CZ (210) O-502211	(111) 334655 (220) 28.02.2013 (320) 28.02.2013 (442) 31.07.2013 (151) 06.11.2013 (730) FIRENZE CZ spol. s r.o. , Vodárenská 2324, Kladno - Kročehlavy, 27201, CZ (210) O-502294
(111) 334648 (220) 28.02.2013 (320) 28.02.2013 (442) 31.07.2013 (151) 06.11.2013 (730) Český rozhlas , Vinohradská 12, Praha 2, 12099, CZ (210) O-502243	(111) 334656 (220) 28.02.2013 (320) 28.02.2013 (442) 31.07.2013 (151) 06.11.2013 (730) FIRENZE CZ spol. s r.o. , Vodárenská 2324, Kladno - Kročehlavy, 27201, CZ (210) O-502298
(111) 334649 (220) 28.02.2013 (320) 28.02.2013 (442) 31.07.2013 (151) 06.11.2013 (730) Český rozhlas , Vinohradská 12, Praha 2, 12000, CZ (210) O-502244	(111) 334657 (220) 01.03.2013 (320) 01.03.2013 (442) 12.06.2013 (151) 06.11.2013 (730) TAIUS Group, s.r.o. , Holečkova 789/49, Praha 5 - Smíchov, 15000, CZ (210) O-502330
(111) 334650 (220) 28.02.2013 (320) 28.02.2013 (442) 31.07.2013 (151) 06.11.2013 (730) Český rozhlas , Vinohradská 12, Praha 2, 12000, CZ	(111) 334658 (220) 07.03.2013 (320) 07.03.2013 (442) 31.07.2013 (151) 06.11.2013 (730) BOMTON STUDIA, a.s. , Václavské nám. 819/43, Praha 1, 11000, CZ (210) O-502470
(111) 334651 (220) 28.02.2013 (320) 28.02.2013 (442) 31.07.2013 (151) 06.11.2013 (730) Český rozhlas , Vinohradská 12, Praha 2, 12000, CZ	(111) 334659 (220) 07.03.2013 (320) 07.03.2013

(442) 31.07.2013 (151) 06.11.2013 (730) BOMTON STUDIA a.s. , Václavské náměstí 819/43, Praha 1, 11000, CZ (210) O-502471	(111) 334668 (220) 22.03.2013 (320) 22.03.2013 (442) 31.07.2013 (151) 06.11.2013 (730) BTW AGENCY s.r.o. , Na stráni 613, Kladno, 27201, CZ (210) O-502875
(111) 334660 (220) 11.03.2013 (320) 11.03.2013 (442) 31.07.2013 (151) 06.11.2013 (730) Frank Bold Society , Údolní 567/33, Brno, 60200, CZ (210) O-502519	(111) 334669 (220) 22.03.2013 (320) 22.03.2013 (442) 31.07.2013 (151) 06.11.2013 (730) Kimberli Jo Lewis , Zborovská 666/34, Praha 5, 15000, CZ (210) O-502880
(111) 334661 (220) 11.03.2013 (320) 11.03.2013 (442) 31.07.2013 (151) 06.11.2013 (730) Ing. Bc. Martin Olejář - Sigenol , Oválová 330/12, Praha 6, 16000, CZ (210) O-502520	(111) 334670 (220) 10.04.2013 (320) 10.04.2013 (442) 31.07.2013 (151) 06.11.2013 (730) Equistav, a.s. , Ke školce 64/6, Praha 10 - Dolní Měcholupy, 10900, CZ (210) O-502882
(111) 334662 (220) 11.03.2013 (320) 11.03.2013 (442) 31.07.2013 (151) 06.11.2013 (730) Ing. Bc. Martin Olejář - Sigenol , Oválová 330/12, Praha 6, 16000, CZ (210) O-502521	(111) 334671 (220) 22.03.2013 (320) 22.03.2013 (442) 31.07.2013 (151) 06.11.2013 (730) ASP CZECH s.r.o. , K Teplinám 679, Slušovice, 76315, CZ (210) O-502883
(111) 334663 (220) 13.03.2013 (320) 13.03.2013 (442) 31.07.2013 (151) 06.11.2013 (730) HEGLUND a.s. , Revoluční 1/655, Praha 1, 11000, CZ (210) O-502572	(111) 334672 (220) 02.04.2013 (320) 02.04.2013 (442) 31.07.2013 (151) 06.11.2013 (730) GENNET Lab s.r.o. , Marie Cibulkové 450/13, Praha 4, 14000, CZ (210) O-503139
(111) 334664 (220) 18.03.2013 (320) 18.03.2013 (442) 31.07.2013 (151) 06.11.2013 (730) DIMELI s.r.o. , Na Mlýnku 672, Liberec XII - Staré Pavlovice, 46001, CZ (210) O-502699	(111) 334673 (220) 03.04.2013 (320) 03.04.2013 (442) 31.07.2013 (151) 06.11.2013 (730) Ing. Stanislava Šimberová, CSc. , Chocerady 285, Chocerady, 25724, CZ (210) O-503165
(111) 334665 (220) 20.03.2013 (320) 20.03.2013 (442) 31.07.2013 (151) 06.11.2013 (730) Seznam.cz, a.s. , Radlická 3294/10, Praha 5, 15000, CZ (210) O-502808	(111) 334674 (220) 04.04.2013 (320) 04.04.2013 (442) 31.07.2013 (151) 06.11.2013 (730) Družstvo EUROSIGNAL , Roháčova 263/23, Praha 3, 13000, CZ (210) O-503192
(111) 334666 (220) 21.03.2013 (320) 21.03.2013 (442) 31.07.2013 (151) 06.11.2013 (730) Vodní sklo, a.s. , Krakovská 1346/15, Praha 1, 11000, CZ (210) O-502859	(111) 334675 (220) 10.04.2013 (320) 10.04.2013 (442) 31.07.2013 (151) 06.11.2013 (730) PRAGO AQUANAUT , Svatoslavova 589/9, Praha 4 - Nusle, 14000, CZ (210) O-503388
(111) 334667 (220) 21.03.2013 (320) 21.03.2013 (442) 31.07.2013 (151) 06.11.2013 (730) PEJSKAR & spol., spol. s r.o. , Dlouhá 614/10, Praha 1, 11000, CZ (210) O-502864	(111) 334676

(220) 22.04.2013
(320) 22.04.2013
(442) 31.07.2013
(151) 06.11.2013
(730) **Natočvideo s.r.o.**, Sokolovská 5/49, Praha 8, 18600, CZ
(210) O-503782

(111) **334677**
(220) 23.04.2013
(320) 23.04.2013
(442) 31.07.2013
(151) 06.11.2013
(730) **Bayer Oy**, Pansiontie 47, FI-20101 Turku, FI
(210) O-503799

(111) **334678**
(220) 30.04.2013
(320) 30.04.2013
(442) 31.07.2013
(151) 06.11.2013
(730) **ComplexWare, s.r.o.**, Stará silnice 660/80, Opava - Jaktář, 74707, CZ
(210) O-504026

(111) **334679**
(220) 30.04.2013
(320) 30.04.2013
(442) 31.07.2013
(151) 06.11.2013
(730) **ComplexWare, s.r.o.**, Stará silnice 660/80, Opava - Jaktář, 74707, CZ
(210) O-504027

(111) **334680**
(220) 30.04.2013
(320) 30.04.2013
(442) 31.07.2013
(151) 06.11.2013
(730) **SportClient s.r.o.**, Příčná 1892/4, Praha 1 - Nové Město, 11000, CZ
(210) O-504033

(111) **334681**
(220) 30.04.2013
(320) 30.04.2013
(442) 31.07.2013
(151) 06.11.2013
(730) **Česká televize**, Kavčí Hory, Praha 4 - Kavčí Hory, 14070, CZ
(210) O-504034

(111) **334682**
(220) 30.04.2013
(320) 30.04.2013
(442) 31.07.2013
(151) 06.11.2013
(730) **Česká televize**, Kavčí Hory, Praha 4 - Kavčí Hory, 14070, CZ
(210) O-504035

(111) **334683**
(220) 02.05.2013
(320) 02.05.2013
(442) 31.07.2013
(151) 06.11.2013
(730) **Mgr. Radim Michalec**, Jana Zajíce 947, Pardubice - Studánka, 53012, CZ
(210) O-504063

(111) **334684**
(220) 13.05.2013
(320) 13.05.2013
(442) 31.07.2013
(151) 06.11.2013

(730) **PEGAS GROUP & TRAVEL a.s.**, Litovelská 117/6, Olomouc - Nová Ulice, 77900, CZ
(210) O-504347

(111) **334685**
(220) 28.05.2013
(320) 28.05.2013
(442) 31.07.2013
(151) 06.11.2013
(730) **OPS Products, s.r.o.**, Nádražní 16/10, Český Těšín, 73701, CZ
(210) O-504777

(111) **334686**
(220) 28.05.2013
(320) 28.05.2013
(442) 31.07.2013
(151) 06.11.2013
(730) **OPS Products, s.r.o.**, Nádražní 16/10, Český Těšín, 73701, CZ
(210) O-504778

(111) **334687**
(220) 28.05.2013
(320) 28.05.2013
(442) 31.07.2013
(151) 06.11.2013
(730) **OPS Products, s.r.o.**, Nádražní 16/10, Český Těšín, 73701, CZ
(210) O-504779

(111) **334688**
(220) 28.05.2013
(320) 28.05.2013
(442) 31.07.2013
(151) 06.11.2013
(730) **OPS Products, s.r.o.**, Nádražní 16/10, Český Těšín, 73701, CZ
(210) O-504780

(111) **334689**
(220) 28.05.2013
(320) 28.05.2013
(442) 31.07.2013
(151) 06.11.2013
(730) **OPS Products, s.r.o.**, Nádražní 16/10, Český Těšín, 73701, CZ
(210) O-504781

(111) **334690**
(220) 20.06.2013
(320) 20.06.2013
(442) 31.07.2013
(151) 06.11.2013
(730) **Škoda Auto a.s.**, Tř. Václava Klementa 869, Mladá Boleslav, 29360, CZ
(210) O-505448

Přehled zápisů ochranných známek se změnou ve vztahu ke zveřejněným přihláškám

Kapitola obsahuje údaje o ochranných známkách zapsaných na základě ustanovení § 28 odst. 1 zákona č. 441/2003 Sb., u kterých došlo ke změně údajů oproti zveřejněné přihlášce ochranné známky.

Číselný přehled

334577, 334578

Zápisy ochranných známek se změnou ve vztahu ke zveřejněným přihláškám

(111) **334577**
(220) 04.01.2012
(320) 04.01.2012
(442) 14.03.2012
(151) 06.11.2013
(540)

KASKO

(730) **KASKO spol. s r.o.**, Slavkov 82, Horní Němčí, 68764, CZ
(740) UTB ve Zlíně, Ing. Dana Kreizlová, nám. T. G. Masaryka 5555,
Zlín, 76001
(510) (7) přípravky pro výrobu plastikářských výrobků, vstřikovací
formy plastikářských strojů; (12) (17) plasty jako polotovary,
polotovary ze syntetických pryskyřic, trubky, potrubí a armatury
nekovové, fólie z plastů, plastové izolace, těsnění a tmely,
kusové plastové polotovary, vstřikované polotovary a
jednoduché spotřební výrobky z plastů náležející do této třídy;
(20) plastové výrobky pro domácnost, úchytky pro kabely nebo
trubky, vodovodní ventily a jiné vodoinstalační součásti
nekovové, zásuvky, vypínače a ostatní elektroinstalační součásti
nekovové, drobné montážní součásti pro nábytek a domácnost
jako plastové matice, šrouby, kolíky a hmoždinky, kladky a
válece pro rolety, kolečka k nábytku nekovová, nádrže na paliva z
plastů, kontejnery a krabice z plastů, nádoby z plastů, lahve a
bandasky z plastů, podstavce na květináče z plastů, plastové
uzávěry a zátky na lahve, háky k věšákům nekovové, plastové
konzoly, tyče a kroužky na záclony a závěsy, ramínka na oděvy
plastová, koše, košíky a přepravky nekovové, přepravky pro
domácí zvířata nekovové, plastové kování na dveře, okna a
postele, kliky dveřní a okenní nekovové, klíčové karty plastové,
plastové stojany na odkapávání nádobí, slámky/brčka na pití
plastové, ozdoby a doplňky z plastů pro potraviny a stolování,
rukojeti nožů a náradí nekovové, plastové police, regály,
stoličky, stolky na květiny, stolky odkládací, servírovací a
toaletní, zahradní židle a stoly a jiný nábytek z plastů, skříňky na
hračky, na jídlo a na léky nekovové, poštovní schránky a
domovní čísla nekovová, státní poznávací značky nekovové,
stojany na zboží, na časopisy, deštníky nebo klobouky
nekovové, dětská chodítka, odrážedla a sedačky nekovové, urny
nekovové; (28) ozdoby na vánoční stromeček s výjimkou
osvětlení a cukrovinek, stromečky vánoční umělé; (42)
navrhování, vývoj a optimalizace výrobků z plastů a jejich
technologie, navrhování, vývoj a optimalizace konstrukčních
řešení plastikářských vstřikovacích forem a jiných forem pro
tváření plastů.
(511) 7, 17, 20, 28, 42
(210) O-491495

(111) **334578**
(220) 23.01.2012
(320) 23.01.2012
(442) 30.05.2012
(151) 06.11.2013
(540)

famefashion 

(730) **FaMe trade s.r.o.**, Horní Česká 206/35, Znojmo, 66902, CZ
(510) (26) knoflíky, manžetové knoflíky, poutka, galanterie, zipy.
(511) 26
(210) O-491996

Zápisy licenčních smluv k ochranným známkám

V této kapitole jsou zveřejněny zápisy licenčních smluv podle ustanovení § 18 odst. 1 zákona č. 441/2003 Sb.

Číslo zápisu	Vlastník	Nabyvatel licence	Druh licence	Datum uzavření licenční smlouvy	S účinností od data
212106	Miloslav Jurka, Na Bitevní pláni 1217/19, Praha 4, 14000, CZ;	ULTRASPORT s.r.o., Klimentská 34, Praha 1 - Nové Město, 11000, CZ;	výlučná	15.01.2013	06.11.2013
215252	Jurka Miloslav, Na Bitevní pláni 1217/19, Praha 4, 14000, CZ;	ULTRASPORT s.r.o., Klimentská 34, Praha 1 - Nové Město, 11000, CZ;	výlučná	15.01.2013	06.11.2013
334595	Yello Strom GmbH, Am Grauen Stein 27, 51105 Köln, DE;	Pražská energetika, a.s., Na Hroudě 1492/4, Praha 10, 10005, CZ;	výlučná	05.11.2012	07.11.2013
334595	Yello Strom GmbH, Am Grauen Stein 27, 51105 Köln, DE;	eYello CZ, a.s., Limuzská 2110/8, Praha 10, 10000, CZ;	sublicence	19.12.2012	07.11.2013

Přehled obnov zápisu ochranných známek

Kapitola obsahuje údaje o ochranných známkách, u kterých byl na žádost vlastníka obnoven zápis podle ustanovení § 28 odst. 2 zákona č. 441/2003 Sb.

Číselný přehled												
110859A	151406	155884	162206	165741	165950	177504	177505	179330	180642	181751	181752	183448
183449	183799	184038	184442	184897	184999	185932	186197	187792	187793	189708	191244	191876
191903	192723	193403	196680	207340	213728	228990	263034	263036	263571	263622	263623	263624
263854	264191	264197	264703	264704	264722	264770	265387	265388	265389	265431	265438	265439
265474	265477	265527	265528	265985	266107	266241	266792	266815	267125	267363	267472	267524
267525	267533	267555	267992	268293	268552	268814	268973	268974	269458	269459	269747	269757
270381	270612	270776	271137	271623	272346	272417	272440	272442	273148	273376	273404	273774
274535	277132	277133	280068	282927	308897							

Obnovy zápisu ochranných známek

(111) **110859A**
(220) 15.12.1923
(151) 15.12.1923
(540)



(730) **Doosan Škoda Power s.r.o.**, Tylova 1/57, Plzeň, 30128, CZ
(740) Čermák a spol., Mgr. Lukáš Lorenc, Elišky Peškové 15/735, Praha 5, 15000
(510) (7) parní turbíny, jejich části a příslušenství, zejména povrchové kondenzátory, výměníky tepla a ohříváky napájecí vody, turbogenerátory a elektrické generátory.
(511) 7
(210) O-469473

(111) **151406**
(220) 16.01.1934
(151) 16.01.1934
(540)

DUNLOPILLO

(730) **Dunlopillo Marketing GmbH**, Birkenhainer Straße 77, 63450 Hanau/Main, DE
(740) Společná advokátní kancelář Všetečka Zelený Švorčík Kalenský a partneři, JUDr. Michal Havlík, Hálkova 2, Praha 2, 12000
(510) Čalouny, včetně žiněnek a čalounických hmot.
(511) 20, 27
(210) O-434

(111) **155884**
(220) 05.11.1963
(151) 13.07.1964
(540)



(730) **Czech Blades s.r.o.**, Brněnská 559, Jevíčko, 56943, CZ
(740) Mgr. Tomáš Gartišik, Divadelní 4, Brno, 60200
(510) (8) holící čepelky.
(511) 8
(210) O-29898

(111) **162206**
(220) 28.09.1974
(151) 06.02.1975

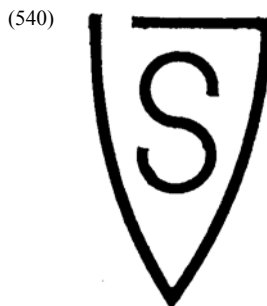

(540)
(730) **Jihostroj a.s.**, Budějovická 148, Velešín, 38232, CZ
(740) PatentCentrum Sedlák & Partners s.r.o., Husova 5, Česká Budějovice, 37001
(510) Přístroje regulace paliva leteckých hnacích jednotek, čerpadla paliva, rozdělovače paliva, škrťací ventily, barometrické regulátory, vstříkovací čerpadla nízkotlaká i vysokotlaká; přístroje palivových nebo olejových případně vzduchových instalací letadel, čističe, bateriové ventily, odpadní ventily, uzávěry nádrží, kohouty, protiprašné čističe, plovákové ventily, plnicí hrdla, tlumiče manometrů; zámky pilotních kabin, šnekové vzpěry stabilizátorů; zubová čerpadla servořízení nákladních automobilů a speciálních vozidel, hydrauliky traktorů a vysokozdvizných vozíků, nádrže oleje, redukční ventily tlaku oleje v traktoru, čerpadla pro naftové topení; důlní vysokotlaká čerpadla, vysokotlaké hadice, zavlažovací jehly; mobilní hydraulické zvedáky, přístroje pro regulaci vrtulí leteckých motorů, elektromagnetické ventily, servoventily, zubová čerpadla pro použití v letecké technice, zubová čerpadla servořízení autobusů a traktorů, zubová čerpadla sloužící jako zdroj tlakové energie u nakladačů a speciálních vozidel, okruhu sklápění nákladních automobilů, nádrže oleje s čističem pro servořízení, hydraulické servořízení s volným válcem pro nákladní automobily, autobusy, traktory, stavební a zemní stroje, zubové hydromotory pro použití v silničních vozidlech, zemědělských a stavebních strojích, rotační děliče proudu hydraulických obvodů pro použití v silničních vozidlech, zemědělských, stavebních a zemních strojích.
(511) 6, 7, 9, 11
(210) O-48196

(111) **165741**
(220) 01.11.1983
(151) 05.09.1984
(540)

CLOROX

(730) **The Clorox Company**, 1221, Broadway, Oakland, CA, US
(740) Rott, Růžička & Guttman Patentové, známkové a advokátní kanceláře, JUDr. Vladimír Rott, Vinohradská 37, Praha 2, 12000
(510) (3) bělicí a čistící sloučeniny; (5) antiseptické a desinfekční sloučeniny.
(511) 3, 5
(210) O-53400

(111) **165950**
(220) 04.04.1984
(151) 04.04.1984
(540)

VERTIMEC

(730) **Syngenta Participations AG**, Schwarzwaldallee 215, Basel, CH
(740) TRAPLOVÁ-HAKR-KUBÁT Patentová a známková kancelář, Mgr. Jana Šuranová Traplová, Přístavní 24, Praha 7, 17000
(510) (5) výrobky farmaceutické, zvěrolékařské a zdravotnické, výrobky dietetické pro děti a nemocné, náplasti, obvazový materiál, hmoty určené k plombování zubů a na otisky zubů, dezinfekční prostředky, prostředky k hubení rostlinných a živočišných škůdců, antiparazitní látky.

(511) 5
(210) O-53591

(111) **177504**
(220) 16.03.1994
(151) 17.06.1994
(540)

Penny Discount

(730) **REWE - Zentral- Aktiengesellschaft**, Köln, DE
(740) Advokátní a patentová kancelář Traplová, Hakr, Kubát, Mgr. Jana Šuranová Traplová, Přístavní 24, Praha 7, 17000
(510) Maso, ryby, drůbež a zvířina, masové výtazky, ovoce a zelenina konzervované, sušené a zavažené, želé, džemy, kompoty, vejce, mléko a mléčné výrobky, oleje a tuky jedlé. Káva, čaj, kakao, cukr, rýže, tapioka, kávové náhražky, med, sirup melasový, droždí pro kynutí, sůl, hořčice, ocet, omáčky (k ochucení), koření, led pro osvěžení. Výrobky zemědělské, zahradnické, lesní a zrní neuvedené v jiných třídách, živá zvířata, čerstvé ovoce a zelenina, osivo, rostliny a umělé květiny, krmivo pro zvířata, slad. Piva, minerální vody, šumivé nápoje a jiné nápoje nealkoholické, nápoje a šťávy ovocné, sirupy a jiné přípravky k zhotovování nápojů. Alkoholické nápoje (s výjimkou pív).
(511) 29, 30, 31, 32, 33
(210) O-87806

(111) **177505**
(220) 16.03.1994
(151) 17.06.1994
(540)

Penny

(730) **REWE - Zentral- Aktiengesellschaft**, Domstrasse 20, Köln, DE
(740) Advokátní a patentová kancelář Traplová, Hakr, Kubát, Mgr. Jana Šuranová Traplová, Přístavní 24, Praha 7, 17000
(510) Maso, ryby, drůbež a zvířina, masové výtazky, ovoce a zelenina konzervované, sušené a zavažené, želé, džemy, kompoty, vejce, mléko a mléčné výrobky, oleje a tuky jedlé, káva, čaj, kakao, cukr, rýže, tapioka, kávové náhražky, med, sirup melasový, droždí pro kynutí, sůl, hořčice, ocet, omáčky (k ochucení), koření, led pro osvěžení, výrobky zemědělské, zahradnické, lesní a zrní neuvedené v jiných třídách, živá zvířata, čerstvé ovoce a zelenina, osivo, rostliny a umělé květiny, krmivo pro zvířata, slad, piva, minerální vody, šumivé nápoje a jiné nápoje nealkoholické, nápoje a šťávy ovocné, sirupy a jiné přípravky k zhotovování nápojů, alkoholické nápoje (s výjimkou pív).
(511) 29, 30, 31, 32, 33
(210) O-87807

(111) **179330**
(220) 05.08.1994
(151) 01.09.1994
(540)



(730) **AMTECO spol. s r.o.**, Křídlovická 2a, Brno, 60300, CZ
(740) Ing. Jiří Dohnal, Nedbalova 29, Brno, 62300
(510) Stavební materiál z válcovaného a litého kovu, řetězy, zámečnické výrobky, zámečnictví, zpracování kovů a jejich povrchová úprava, stroje s mechanickým pohonem, zejména pozemní vozidla, jejich součástí a příslušenství, elektrotechnická zařízení, zejména elektrické stroje, přístroje a rozvaděče nízkého napětí, výrobky a zařízení měřicí a regulační techniky, stavební materiál nekovový včetně pro stavbu cest, krby, projektová činnost v investiční výstavbě, provádění a rekonstrukce průmyslových, bytových, občanských staveb, příslušejících strojírenských výrobních provozů a strojně-technologických zařízení, související inženýrská, investorská, marketingová a poradenská činnost, projekční, montážní, servisní, zkušební a opravárenská činnost v oblasti strojů s

mechanickým pohonem, zejména pozemních vozidel, jejich součástí a příslušenství, elektrotechnických zařízení, zejména elektrických strojů, přístrojů, rozvaděčů nízkého napětí a výrobků a zařízení v oblasti měřicí a regulační techniky, projekční, montážní, servisní, zkušební a opravárenská činnost v oblasti elektroinstalačních prací, inženýrsko-technické, organizační a ekonomické poradenské činnosti v oblasti stavebnictví, strojírenství, techniky a požární ochrany, inženýrsko-technické, organizační a ekonomické poradenské činnosti v oblasti doporučování materiálu a zkušebnictví včetně provádění technických dobrozdání a posudků, inženýrsko-technické, organizační a ekonomické poradenské činnosti v oblasti měření fyzikálních veličin plyných, kapalných a tuhých látek, organizování vzdělávacích akcí, obstaravatelská a zprostředkovatelská činnost ve výše uvedených oborech včetně v oblasti nákupu a prodeje zboží.

(511) 6, 7, 9, 12, 19, 35, 36, 37, 40, 41, 42
(210) O-91720

(111) **180642**
(220) 22.11.1993
(151) 31.10.1994
(540)

Teplotechna Ostrava

(730) **TEPLOTECHNA Ostrava a.s.**, Šenovská 543/101, Ostrava, 71000, CZ
(740) Advokátní a patentová kancelář, Mgr. Klára Studená, advokátka, Na Poříčí 12, Praha 1, 11000
(510) Žáruvzdorné vyzdívky průmyslových pecí, koksárenských baterií, kotlů, spalovacích a technologických zařízení, spalinové kanály, kyselinovzdorné vyzdívky, tepelné izolace, stavby a vyzdívky vysokých komínů včetně ocelových sopouchů, průmyslové pece, tepelně technologické zařízení, rekuperátory, věžové vodojemy; výroba, práce, dodávky a služby s tímto předmětem podnikání související.
(511) 9, 11, 17, 19, 37
(210) O-84437

(111) **181751**
(220) 07.10.1994
(151) 15.12.1994
(540)

PRONOVIA

(730) **ITW PRONOVIA, s.r.o.**, Vlkovská 595, Velká Bíteš, okres Žďár nad Sázavou, 59501, CZ
(740) Ing. Jiří Dohnal, Nedbalova 29, Brno, 62300
(510) Výrobky z plastických hmot, zejména pro motorová vozidla a elektrické vysavače prachu, např. potrubí a tvarovky pro rozvod chladících tekutin, jakož i formy k výrobě těchto výrobků; konstruktérská práce v oblasti strojírenství; obstaravatelská a zprostředkovatelská činnost ve výše uvedených oborech včetně v oblasti nákupu a prodeje zboží.
(511) 6, 17, 35, 42
(210) O-93065

(111) **181752**
(220) 07.10.1994
(151) 15.12.1994
(540)



(730) **ITW PRONOVIA, s.r.o.**, Vlkovská 595, Velká Bíteš, okres Žďár nad Sázavou, 59501, CZ
(740) Ing. Jiří Dohnal, Nedbalova 29, Brno, 62300
(510) Výrobky z plastických hmot, zejména pro motorová vozidla a elektrické vysavače prachu, např. potrubí a tvarovky pro rozvod chladících tekutin, jakož i formy k výrobě těchto výrobků; konstruktérská práce v oblasti strojírenství; obstaravatelská a zprostředkovatelská činnost ve výše uvedených oborech včetně v oblasti nákupu a prodeje zboží.
(511) 6, 17, 35, 42
(210) O-93066

(111) **183448**
(220) 17.10.1994
(151) 15.03.1995
(540)



(730) **nkt cables s.r.o.**, Průmyslová 1130, Kladno, 27201, CZ
(740) PROPATENT, Ing. Vlasta Sedláčková, Ke Kateřinkám 1393, Praha 4, 14900
(510) Dráty hliníkové, dráty měděné na letování, dráty na antény, dráty neelektrické, obaly plechové, bubny kovové, stroje balící, kabely a dráty pro elektrické vedení, kabely podzemní, dráty kovové opletené (elektrické), dráty opletené, dráty předené elektrické, dráty stříbrné, dráty opředené (elektrické), dráty izolované, dráty izolované (elektrické), dráty telefonní (izolované), dráty izolované kovové; přístroje měřící elektrické, stroje chladič, stroje k moření, stroje k izolování; izolační trubičky pro použití v elektrotechnice, izolační páska pro elektrotechniku a další použití, plast.profilý pro použití ve stavebnictví, zdravotnictví, potravinářství a pro další použití; stroje na výrobu kabelů, vodičů a izolantů. Automobilová doprava; elektrické instalace; obrábění.

(511) 6, 7, 9, 11, 14, 37, 39, 40
(210) O-93276

(111) **183449**
(220) 17.10.1994
(151) 15.03.1995
(540)



(730) **nkt cables s.r.o.**, Průmyslová 1130, Kladno, 27201, CZ
(740) PROPATENT, Ing. Vlasta Sedláčková, Ke Kateřinkám 1393, Praha 4, 14900
(510) Dráty hliníkové, dráty měděné na letování, dráty na antény, dráty neelektrické, obaly plechové, bubny kovové, stroje balící, kabely a dráty pro elektrické vedení, kabely podzemní, dráty kovové opletené (elektrické), dráty opletené, dráty předené elektrické, dráty stříbrné, dráty opředené (elektrické), dráty izolované, dráty izolované (elektrické), dráty telefonní (izolované), dráty izolované kovové; přístroje měřící elektrické, stroje chladič, stroje k moření, stroje k izolování, izolační trubičky pro použití v elektrotechnice, izolační pásky pro elektrotechniku a další použití, plastové profily pro použití ve stavebnictví, zdravotnictví, potravinářství a pro další použití, stroje na výrobu kabelů, vodičů a izolantů. Automobilová doprava; elektrická instalace; obrábění.

(511) 6, 7, 9, 11, 14, 37, 39, 40
(210) O-93277

(111) **183799**
(220) 03.11.1993
(151) 30.03.1995

(540)

THERMOPLUS
S. I. O.

(730) **THERMOPLUS, s.r.o.**, Obřanská 60, Brno, 61400, CZ
(510) Projektová činnost v investiční výstavbě, inženýrské stavby, ocelové potrubí, trubní díly a příslušenství, objímky, tvarovky, příruby, předizolované potrubí s vnitřní trubkou ocelovou, pozinkovanou, měděnou, vyloženou umělými hmotami, tepelnou izolací, umělohmotné trubky i v kombinaci s kovem včetně tvarovek, armatury uzavírací a regulační, kompenzátorová technika pro kompenzaci tepelné roztažnosti s kompenzátory kovovými, tkaninovými a gumovými pro potrubní rozvody, tlakové hadice z ušlechtilých ocelí pro plynná a kapalná media, přístroje pro měřící, řídicí a regulační techniku.

(511) 6, 9, 11, 17, 37, 42
(210) O-83947

(111) **184038**
(220) 16.11.1993
(151) 10.04.1995
(540)



(730) **Petra Motejlková**, Sokolí 41, Jablonec nad Nisou, 46601, CZ
(510) Počítače a příslušenství k počítačům, přístroje pro zpracování informačních systémů a dat; poradenství v oblasti výpočetní techniky, informatiky a zpracování dat; poskytování software.

(511) 9, 42
(210) O-84298

(111) **184442**
(220) 07.12.1993
(151) 24.04.1995
(540)

PROSPERITA

(730) **PROSPERITA holding, a.s.**, Nádražní 213/10, Ostrava - Moravská Ostrava, 70200, CZ
(740) JUDr. Wieslaw Firla, U Stromovky 1501/11, Havířov-Město, 73601
(510) Služby v ekonomické oblasti: shromažďování investičních kuponů a volných finančních zdrojů, umístění investičních kuponů do akcií vybraných podniků, umístění finančních zdrojů do vybraných finančních aktiv, správa svěřených aktiv.

(511) 35, 36, 42
(210) O-84901

(111) **184897**
(220) 20.12.1993
(151) 16.05.1995
(540)

LEO

(730) **Société des Produits Nestlé S.A.**, Avenue Nestlé 55, Vevey, CH
(740) Zeiner & Zeiner v.o.s., Mgr. Karel Šindelka, Maiselova 15, Praha 1, 11000
(510) (30) zmrzlina, výrobky, které se v podstatné části sestávají ze zmrzliny.

(511) 30
(210) O-85329

(111) **184999**
(220) 25.11.1993
(151) 22.05.1995
(540)

METAL

(730) **ABF, a.s.**, Mimoňská 645, Praha 9 - Prosek, 19000, CZ
(510) Veletrhy, výstavy a služby spojené s pořádáním veletrhů a výstav.
(511) 35, 42
(210) O-84553

(111) **185932**
(220) 26.01.1994
(151) 23.06.1995
(540)

KRAJANKA

(730) **Lounská mlékárna s.r.o.**, Husova 1809, Louny, 44024, CZ
(740) FISCHER & PARTNER Intellectual Property s.r.o., Ing. Michael Fischer, Na Hrobcích 294/5, Praha 2, 12000
(510) Mlékárenské a jiné výrobky, jejichž součástí je mléko ve všech modifikacích nebo látky získané z mléka, poživatiny, potraviny konzervované, sušené a vařené, vody minerální a šumivé, nealkoholické nápoje, nápoje ze syrovátky, přípravky k přípravě nápojů, zpracování vedlejších produktů při výrobě mléka a poživatin.
(511) 29, 32, 40
(210) O-86090

(111) **186197**
(220) 25.02.1994
(151) 30.06.1995
(540)

GEORGE DICKEL

(730) **Diageo North America, Inc.**, 801 Main Avenue, Norwalk, CT, US
(740) KOREJZOVÁ & SPOL., v.o.s., JUDr. Petra Korejzová, advokátka, Korunní 810/104 E, Praha 10, 10100
(510) (33) alkoholické nápoje.
(511) 33
(210) O-87259

(111) **187792**
(220) 04.03.1994
(151) 26.01.1996
(540)



(730) **PROCLIMA - SVAMP, spol. s r.o.**, Kolonie 341, Dolní Bousov, 29404, CZ
(740) Doc. Ing. Špaček Jindřich, Sv. Čecha 106a, Brno, 61200
(510) (6) obecné kovy v polozpracovaném stavu, stavební materiál z válcovaného a litého kovu, kovové kabely a neelektrické dráty, zámečnické výrobky, výrobky pro rozvod vzduchu, kovové roury, nedobytné pokladny, hřebíky a šrouby; (7) stroje a obráběcí stroje, stroje a zařízení pro čištění, úpravu a přepravu vzduchu a plynných medií, motory (kromě motorů pro pozemní vozidla), soukolí a hnací řemeny; (8) ruční nářadí a nástroje, nožičkové výrobky, vidličky a lžice, sečné zbraně, břitvy; (11) zařízení osvětlovací, topná, na výrobu páry, zařízení pro vaření, chlazení, sušení, větrání, pro rozvod vody a zařízení zdravotnická; (36) leasing vlastních výrobků, zprostředkovatelská činnost; (37) stavby a opravy zejména vzduchotechnických zařízení; (40) zpracování a úprava materiálu.
(511) 6, 7, 8, 11, 36, 37, 40
(210) O-87487

(111) **187793**
(220) 04.03.1994
(151) 26.01.1996

(540)

PROCLIMA

(730) **PROCLIMA - SVAMP, spol. s r.o.**, Kolonie 341, Dolní Bousov, 29404, CZ
(740) Doc. Ing. Špaček Jindřich, Sv. Čecha 106a, Brno, 61200
(510) (6) obecné kovy v polozpracovaném stavu, stavební materiál z válcovaného a litého kovu, kovové kabely a neelektrické dráty, zámečnické výrobky, výrobky pro rozvod vzduchu, kovové roury, nedobytné pokladny, hřebíky a šrouby; (7) stroje a obráběcí stroje, stroje a zařízení pro čištění, úpravu a přepravu vzduchu a plynných medií, motory (kromě motorů pro pozemní vozidla), soukolí a hnací řemeny; (8) ruční nářadí a nástroje, nožičkové výrobky, vidličky a lžice, sečné zbraně, břitvy; (11) zařízení osvětlovací, topná, na výrobu páry, zařízení pro vaření, chlazení, sušení, větrání, pro rozvod vody a zařízení zdravotnická; (36) leasing vlastních výrobků, zprostředkovatelská činnost; (37) stavby a opravy zejména vzduchotechnických zařízení; (40) zpracování a úprava materiálu.
(511) 6, 7, 8, 11, 36, 37, 40
(210) O-87488

(111) **189708**
(220) 23.06.1994
(151) 29.04.1996
(540)



PRAŽSKÁ STROJÍRNA a.s.

(730) **Pražská strojírna a.s.**, Mladoboleslavská 133, Praha 9 - Vinoř, 19017, CZ
(740) Bohemia Patent Patentová a známková kancelář, Ing. Jana Vandělíková, Hradební 3, Praha 1, 11000
(510) (6) ocelové konstrukce mostům podobné, kolejové konstrukce, kolejová zařízení; (7) elektrické stroje; (8) stroje s mechanickým pohonem; (9) elektrické přístroje, rozvaděče NN; (12) motorové dopravní prostředky, kolejová vozidla.
(511) 6, 7, 8, 9, 12
(210) O-90784

(111) **191244**
(220) 17.03.1994
(151) 24.06.1996
(540)



BONAPARTE

(730) **Trik Martin**, Spolková 31, Plzeň, 31200, CZ
(740) JUDr. Miroslav Kupka, Levého 1532, Rakovník, 26901
(510) (16) veškeré papírenské výrobky, dětské hry; (28) dětské hry.
(511) 16, 28
(210) O-87863

(111) **191876**
(220) 24.11.1993
(151) 24.07.1996
(540)



(730) **PRIMA, akciová společnost**, Raisova 1004/I, Strakonice, 38647, CZ
(740) Kouba Bartoloměj, patentový zástupce, Mánesova 1200, Strakonice I, 38601
(510) (37) provádění průmyslových, bytových, občanských a inženýrských staveb; (39) silniční motorová doprava materiálů i osob, služby v oblasti přepravy osob a materiálů; (42) projektová činnost v investiční výstavbě.
(511) 37, 39, 42
(210) O-84496

(111) **191903**
(220) 11.01.1994
(151) 24.07.1996
(540)

PROFIMAL

(730) **HET spol. s r.o.**, Ohnič čp. 14, 41765, CZ
(740) FISCHER & PARTNER Intellectual Property s.r.o., Ing. Michael Fischer, Na Hrobci 294/5, Praha 2, 12000
(510) (1) mořidla, pryskyřice, hnojiva, lepidla; (2) malířské běloby, nátěrové a nástřikové hmoty; (3) přípravky čistící, bělicí a prací, výrobky voňavkářské; (17) výrobky z gumy a osinku, tmely hydroizolační, tmely pro stavebnictví; (20) výrobky z plastů.
(511) 1, 2, 3, 17, 20
(210) O-85719

(111) **192723**
(220) 09.11.1993
(151) 21.08.1996
(540)

Vega

(730) **Antonín Kačmarčík**, Dlouhá 3, Moravská Ostrava, 70200, CZ
(740) Ing. Rylková Iva, Polská 1525, Ostrava-Poruba, 70800
(510) (4) svíčky, svíce, noční lampičky a knoty; (11) osvětlovací tělesa pro domácnost, plynové a elektrické sporáky pro domácnost, vařiče, vany, bidety, umyvadla, záchody, sprchová zařízení; (17) gutaperča, guma a náhražky těchto hmot, polotovary z plastických hmot (fólie, desky, tyče), těsnící hmoty, ucpávky a izolace (tepelné, elektrické i zvukové), osinek, slída, hadice; (18) kůže a náhražky, výrobky z kůže a náhražek, surové kůže a kožešiny, kabelky, kufry a cestovní brašny, deštníky, slunečníky a hole; (20) zrcadla, rámy, výrobky ze dřeva, korku, rákosu, proutí; (21) drobné nářadí a přenosné nádoby k domácím a kuchyňským účelům, jako kuchyňské nádobí, vědra, plechové misky, misky a domácí potřeby z plastických a jiných hmot, strojky na mletí, sekání a lisování, hřebeny a mycí houby, toaletní potřeby, kartáče, kartáčnický materiál, pomůcky k úklidu, čistící látky, drátěnky, zboží skleněné včetně okenního skla, výrobky z porcelánu a kameniny; (22) provazy a struny k technickým účelům, lana a motouzy z přírodních, umělých nebo plastických materiálů, pytle, čalounický materiál; (25) boty, střevíce, trepky, oděvy, prádlo, punčochové zboží, rukavičkářské zboží.
(511) 4, 11, 17, 18, 20, 21, 22, 25
(210) O-84120

(111) **193403**
(220) 25.11.1993

(151) 24.09.1996
(540)



(730) **STAPPA mix, spol. s r.o.**, Heršpická 11, Brno, 63900, CZ
(740) ELITFORM, v.o.s., patentová a známková kancelář, Voda Karel, Bolzanova 13, Brno, 61800
(510) (17) hmoty těsnící, ucpávkové a izolační, osinek, slída a výrobky z těchto materiálů, fólie, desky a tyče z plastických hmot (polotovary), hadice (kromě kovových); (19) stavební materiál nekovový, kámen přírodní a umělý, cement, cementové a omítkové směsi, beton, zvláště transportní beton, vápno, malta, sádra, štetk, písky, kameninové nebo cementové roury, výrobky stavební prefabrikace, výrobky pro stavbu cest a zpevnění ploch, asfalt, smola, živec, stavební překližky a dýhy a stavební pletivo, stavební sklo, stavební zboží porcelánové a kameninové, stavební rohože, přenosné a montované domky (nekovové), výrobky z kamene, krby, komíny; (37) stavby, zejména investiční a občanské a jejich opravy; (39) doprava stavebního materiálu a stavebních směsí a jejich skladování; (42) projektová a poradenská činnost v investiční a občanské výstavbě.
(511) 17, 19, 37, 39, 42
(210) O-84536

(111) **196680**
(220) 08.03.1994
(151) 28.01.1997
(540)

S.O.S

(730) **The Clorox Company**, 1221 Broadway, Oakland, CA, US
(740) Rott, Růžička & Guttman Patentové, známkové a advokátní kanceláře, JUDr. Vladimír Rott, Vinohradská 37, Praha 2, 12000
(510) (3) mýdla, čistící, prací a mycí prostředky, leštící a brusné přípravky; (21) pomůcky k čištění, leštící klůčky a látky, čistící klůčky a látky, syntetické mycí houby, ocelová vlna, klůčky a látky napuštěné mycími a jinými čistícími přípravky.
(511) 3, 21
(210) O-87622

(111) **207340**
(220) 29.07.1994
(151) 25.02.1998
(540)

score

(730) **EUROMEDIA PUBLISHING s.r.o.**, Volarská 301/14, Praha 4, 14800, CZ
(740) Advokátní a patentová kancelář VYSKOČIL, KROŠLÁK a spol., Dana Lukajová, Vršbilská 10/130, Praha 1, 11000
(510) (9) publikace periodické i neperiodické v elektronické podobě na jakémkoliv nosiči; (16) tiskoviny, časopisy, periodika; (35) reklamní a propagační činnost; (41) vydávání periodických a neperiodických publikací.
(511) 9, 16, 35, 41
(210) O-91547

(111) **213728**
(220) 16.12.1993
(151) 23.11.1998
(540)

REALMEDIA

(730) **REALMEDIA s.r.o.**, Bellova 504/1, Brno, 62300, CZ
(740) Ing. Musil Dobroslov, patentová kancelář, Cejl 38, Brno, 60200
(510) (6) propagační předměty, suvenýry a reklamní zařízení z kovu; (11) reklamní zařízení světelné, osvětlovací zařízení; (16) propagační předměty, suvenýry a reklamní předměty z papíru, lepenky, psací potřeby, kancelářské potřeby; (35) činnost v oblasti propagace a reklamy, marketing, návrhy a realizace reklamních kampaní, potisk reklamních předmětů, zprostředkovatelské služby v oblasti propagace a reklamy,

poskytování pomoci při provozu a obchodu, zprostředkování propagačních a reklamních služeb, zprostředkování potisku reklamních předmětů, pronájem reklamních zařízení.

(511) 6, 11, 16, 35
(210) O-85220

(111) **263622**
(220) 30.10.2003
(151) 10.05.2004
(540)

(111) **228990**
(220) 05.01.1994
(151) 27.12.2000
(540)

KOFOLA

(730) **Kofola ČeskoSlovensko a.s.**, Nad Porubkou 2278/31a, Ostrava, 70800, CZ
(740) Čermák a spol., Mgr. Lukáš Lorenc, advokát, Elišky Peškové 15/735, Praha 5, 15000
(510) (32) nealkoholické nápoje, zejména limonády s výjimkou strojových vod minerálních, sirupy a jiné přípravky k přípravě nápojů, pivo; (33) alkoholické nápoje; (35) zprostředkování obchodní činnosti.
(511) 32, 33, 35
(210) O-85643

(730) **Tesař Dalibor**, Opavice 37, Město Albrechtice, 79395, CZ
(740) Ing. Zdeněk Kučera, Dlouhá 207 (P.O.BOX 92), Slušovice, 76315
(510) (30) trvanlivé pečivo.
(511) 30
(210) O-197451



(111) **263034**
(220) 09.07.2003
(151) 10.05.2004
(540)

PROEBIZ

(730) **NAR marketing s.r.o.**, Masarykovo náměstí 52/33, Ostrava - Moravská Ostrava, 70200, CZ
(510) (35) propagační činnost, pomoc při řízení obchodní činnosti, on-line nákupní výběrová řízení; (41) vzdělávání; (42) návrh a vývoj počítačového hardwaru a softwaru, tvorba a správa webových stránek.
(511) 35, 41, 42
(210) O-193649

(111) **263623**
(220) 30.10.2003
(151) 10.05.2004
(540)



(111) **263036**
(220) 09.07.2003
(151) 10.05.2004
(540)

NAR marketing

(730) **NAR marketing s.r.o.**, Masarykovo náměstí 52/33, Ostrava - Moravská Ostrava, 70200, CZ
(510) (35) e - marketing, marketingové studie, průzkum trhu, reklama, on-line nákupní výběrová řízení; (41) vzdělávání; (42) návrh a vývoj počítačového hardwaru a softwaru, tvorba a správa webových stránek.
(511) 35, 41, 42
(210) O-193651

(730) **Tesař Dalibor**, Opavice 37, Město Albrechtice, 79395, CZ
(740) Ing. Zdeněk Kučera, Dlouhá 207 (P.O.BOX 92), Slušovice, 76315
(510) (30) trvanlivé pečivo.
(511) 30
(210) O-197452

(111) **263571**
(220) 15.10.2003
(151) 10.05.2004
(540)



(730) **ArcelorMittal Tubular Products Karviná a.s.**, Rudé armády 471, Karviná - Hranice, 73323, CZ
(740) Společná advokátní kancelář Všečeka Zelený Švorčík Kalenský a partneři, JUDr. Michal Havlík, Hálkova 2, Praha 2, 12000
(510) (6) ocelové podélně svařované hladké a závitové trubky, ocelové trubky tažené, ocelové trubky svařované přesné kalibrované, otevřené a uzavřené tenkostěnné ocelové profily, trubky a profily z pozinkované páskoviny, otevřené profily z povlakované pásky; (40) mechanická úprava hutních výrobků, povrchová úprava hutních výrobků.
(511) 6, 40
(210) O-196892

(111) **263624**
(220) 30.10.2003
(151) 10.05.2004
(540)

HAULIK

OPAL s.r.o.

(730) **Tesař Dalibor**, Opavice 37, Město Albrechtice, 79395, CZ
(740) Ing. Zdeněk Kučera, Dlouhá 207 (P.O.BOX 92), Slušovice, 76315
(510) (30) výrobky z mouky a obilovin, trvanlivé pečivo, pečivo, chléb, cukrovinky.
(511) 30
(210) O-197453

(111) **263854**
(220) 16.12.2003
(151) 26.05.2004
(540)

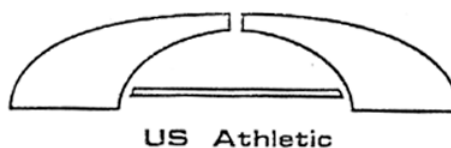

- (730) **UNCLE SAM a. s.**, Koněvova 136/1704, Praha 3, 13000, CZ (540)
(740) Rott, Růžička & Guttman Patentové, známkové a advokátní kanceláře, JUDr. Michal Růžička, CSc., Vinohradská 37, Praha 2, 12000
(510) (3) kosmetika; (9) přístroje a nástroje vědecké, námořní, fotografické, optické; (18) kabely sportovní, peněženky, pásky kožené; (25) sportovní oděvy, obuv pánská a dámská, prádlo, plavky, kloboučnické zboží, kožené oděvy; (28) hry, hračky, potřeby pro gymnastiku a sport; (30) káva, čaj, kakao, cukr, rýže, přípravky z obilnin, chléb, pečivo, med, sirup, vše z dovozu z USA; (31) výrobky zemědělské, zahradnické a zrní, neuvedené v jiných třídách; (32) piva, minerální vody, šumivé nápoje a jiné nealko, nápoje a šťávy, sirupy ke zhotovování nápojů, vše dovážené z USA.
(511) 3, 9, 18, 25, 28, 30, 31, 32
(210) O-199217

- (111) **264191**
(220) 07.11.2003
(151) 28.06.2004
(540)



- (730) **RNDr. Václav Dvořák**, Tovární 27, Olomouc, 77900, CZ
(740) Ing. Petr Soukup, patentový a známkový zástupce, Vídeňská 8, Olomouc, 77200
(510) (18) kůže a imitace kůže, výrobky z nich, jako jsou kufry a cestovní brašny, kabelky, batohy, složky, peněženky, pouzdra, deštníky, slunečníky, hole, klíčenky, kožené doplňky zařazené v této třídě; (25) pánské, dámské, dětské prádlo, pánské, dámské, dětské oděvy a textilní výrobky spadající do této třídy, ponožky, punochové zboží, silonové punochováce a veškeré silonové výrobky, obsažené v této třídě, slipy, trenýrky, boxeršortky, spodky, kalhotky, kalhotky s nohavičkou, stahovací kalhotky, podprsenky, lambády, korzety, živůtky, podvazky, erotické prádlo, noční oblečení, nátělníky, spodní košilky, bavlněná trika, elastické kalhoty, tepláky, teplákové soupravy, mikiny, roláky, svetry, sportovní oblečení, elastická trika, halenky, šaty, kostýmy, sukně, body, kombinézy, saka, košile, pilotky, vesty, kabáty, pláštěnky, noční košile, pyžama, overaly, stejnochranné, oblečení pro volný čas, plavky a plážové oblečení, župany, vázanky, motýlky, šály, šátky, klobouky, čepice, čelenky, barety, rukavice, opasky, zástěry, obuv všeho druhu, polobotky, domácí a sportovní obuv, vysoké boty, veškeré druhy džínových oděvů a prádla, výrobky z kůže nebo její imitace, jako např. kalhoty, pláště, bundy, vesty, sukně, čelenky, rukavice apod., pracovní oděvy, pracovní rukavice, pracovní obuv; (28) tělocvičné náčiní a nářadí, nářadí pro zimní sporty, tenis a další sportovní hry, např. lyže, tenisové rakety, zboží plážové a koupací, to vše spadající do této třídy, zařízení a nářadí pro fitness, posilování a domácí cvičení, potřeby a vybavení pro surfing, vodní lyžování a ostatní vodní sporty, sportovní potřeby nezařazené v jiných třídách, obaly na sportovní nářadí a náčiní, např. na vesla, pádla, lyže, golfové hole apod., potřeby pro paragliding, horolezecké úvazky.
(511) 18, 25, 28
(210) O-197750

- (111) **264197**
(220) 11.11.2003
(151) 28.06.2004

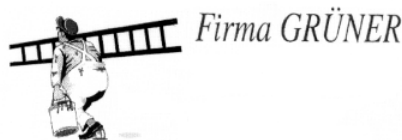

- (730) **František Grüner**, Bobnická 53, Bobnice - Kovansko, 28931, CZ
(740) Mgr. Košek Jan, Bílinská 509/18, Praha 9, 19000
(510) (2) barvy, nátěry, laky, ochranné výrobky proti korozi a proti deteriorizaci dřeva, barviva, mořidla, přírodní pryskyřice, kovy listkové a práškové pro malíře, dekoratéry a umělce; (37) malířství a natěračství, lakování, glazurování, tapetování, úprava interiérů bytů, kanceláří a jiných prostor.
(511) 2, 37
(210) O-197957

- (111) **264703**
(220) 07.11.2003
(151) 23.07.2004
(540)



- (730) **GE Money Auto, s.r.o.**, Vyskočilova 1422/1a, Praha 4, 14028, CZ
(740) Společná advokátní kancelář Vsetečka Zelený Švorčík Kalenský a partneři, JUDr. Otakar Švorčík, Hálkova 2, Praha 2, 12000
(510) (36) půjčky na financování nákupu dopravních prostředků, zejména na financování nákupu nových a ojetých jednostopých a dvoustopých vozidel.
(511) 36
(210) O-197786

- (111) **264704**
(220) 07.11.2003
(151) 23.07.2004
(540)



- (730) **GE Money Auto, s.r.o.**, Vyskočilova 1422/1a, Praha 4, 14028, CZ
(740) Společná advokátní kancelář Vsetečka Zelený Švorčík Kalenský a partneři, JUDr. Otakar Švorčík, Hálkova 2, Praha 2, 12000
(510) (36) půjčky na financování nákupu dopravních prostředků, zejména na financování nákupu nových a ojetých jednostopých a dvoustopých vozidel.
(511) 36
(210) O-197787

- (111) **264722**
(220) 11.11.2003
(151) 23.07.2004

(540)

A.D.PRAHA, s.r.o.

- (730) **A.D. PRAHA, s.r.o.**, U Výstaviště 138/3, Praha 7 - Holešovice, 17000, CZ
(740) Mgr. Milada Spilková, Lékařská 4/291, Praha 5, 15000
(510) (35) zprostředkovatelská činnost v oblasti obchodu; (39) silniční motorová doprava.
(511) 35, 39
(210) O-197953

- (111) **264770**
(220) 27.11.2003
(151) 23.07.2004
(540)



- (730) **FIPOBEX s.r.o.**, Pěněčín 60, Bratřikov, 46821, CZ
KITL s.r.o., Komenského 791/23, Jablonec nad Nisou, 46601, CZ
(740) Mgr. Kamil Kolátor, Dolní nám. 5, Jablonec nad Nisou, 46601
Mgr. Kamil Kolátor, Dolní nám. 5, Jablonec nad Nisou, 46601
(510) (33) alkoholické nápoje (s výjimkou pív).
(511) 33
(210) O-198616

- (111) **265387**
(220) 10.11.2003
(151) 25.08.2004
(540)

Mixblack

- (730) **VITTO TEA BOARD, s.r.o.**, U Habrovky 247/11, Praha 4, 14000, CZ
(740) Ing. Petr Soukup, patentový a známkový zástupce, Vídeňská 8, Olomouc, 77200
(510) (5) bylinné čaje léčebné, léčivé byliny, čaj astmatický, odtučňovací čaje pro lékařské účely, čaje léčivé, dietní potraviny upravené pro lékařské účely, drogy pro léčebné účely, fenykl pro lékařské účely, farmaceutické přípravky, irský mech (karagen), léčivé cukrovinky, pastilky, léčivé kořeny, nápoje léčivé, nápoje dietetické upravené pro lékařské účely, posilující přípravky, tonika, vitamínové přípravky; (30) bonbony, čaj, žvýkáci guma ne pro lékařské účely, kakao, káva, kávové náhražky, kávové nápoje, přírodní sladidla, šťávy s výjimkou dresingů; (32) nealkoholické nápoje sycené i nesycené, včetně nápojů minerálních, šumivých, iontových a energetických, sirupy, koncentráty a jiné přípravky pro přípravu nápojů, ovocné a zeleninové šťávy (nápoje), mošty, ovocné nektary a nápoje z ovocných šťáv, stolní a minerální vody, diabetické a dietetické nápoje neléčebné, práškové nealkoholické nápoje, práškové přípravky a příchutě pro výrobu nealkoholických nápojů a likérů, obohacené vitamínové nápoje a koncentráty, nealkoholické aperitivy, tablety pro přípravu šumivých nápojů.
(511) 5, 30, 32

(210) O-197842

- (111) **265388**
(220) 10.11.2003
(151) 25.08.2004
(540)

Mixfruit

- (730) **VITTO TEA BOARD, s.r.o.**, U Habrovky 247/11, Praha 4, 14000, CZ
(740) Ing. Petr Soukup, patentový a známkový zástupce, Vídeňská 8, Olomouc, 77200
(510) (5) bylinné čaje léčebné, léčivé byliny, čaj astmatický, odtučňovací čaje pro lékařské účely, čaje léčivé, dietní potraviny upravené pro lékařské účely, drogy pro léčebné účely, fenykl pro lékařské účely, farmaceutické přípravky, irský mech (karagen), léčivé cukrovinky, pastilky, léčivé kořeny, nápoje léčivé, nápoje dietetické upravené pro lékařské účely, posilující přípravky, tonika, vitamínové přípravky; (30) bonbony, čaj, žvýkáci guma ne pro lékařské účely, kakao, káva, kávové náhražky, kávové nápoje, přírodní sladidla, šťávy s výjimkou dresingů; (32) nealkoholické nápoje sycené i nesycené, včetně nápojů minerálních, šumivých, iontových a energetických, sirupy, koncentráty a jiné přípravky pro přípravu nápojů, ovocné a zeleninové šťávy (nápoje), mošty, ovocné nektary a nápoje z ovocných šťáv, stolní a minerální vody, diabetické a dietetické nápoje neléčebné, práškové nealkoholické nápoje, práškové přípravky a příchutě pro výrobu nealkoholických nápojů a likérů, obohacené vitamínové nápoje a koncentráty, nealkoholické aperitivy, tablety pro přípravu šumivých nápojů.
(511) 5, 30, 32
(210) O-197843

- (111) **265389**
(220) 10.11.2003
(151) 25.08.2004
(540)

Mixherb

- (730) **VITTO TEA BOARD, s.r.o.**, U Habrovky 247/11, Praha 4, 14000, CZ
(740) Ing. Petr Soukup, patentový a známkový zástupce, Vídeňská 8, Olomouc, 77200
(510) (5) bylinné čaje léčebné, léčivé byliny, čaj astmatický, odtučňovací čaje pro lékařské účely, čaje léčivé, dietní potraviny upravené pro lékařské účely, drogy pro léčebné účely, fenykl pro lékařské účely, farmaceutické přípravky, irský mech (karagen), léčivé cukrovinky, pastilky, léčivé kořeny, nápoje léčivé, nápoje dietetické upravené pro lékařské účely, posilující přípravky, tonika, vitamínové přípravky; (30) bonbony, čaj, žvýkáci guma ne pro lékařské účely, kakao, káva, kávové náhražky, kávové nápoje, přírodní sladidla, šťávy s výjimkou dresingů; (32) nealkoholické nápoje sycené i nesycené, včetně nápojů minerálních, šumivých, iontových a energetických, sirupy, koncentráty a jiné přípravky pro přípravu nápojů, ovocné a zeleninové šťávy (nápoje), mošty, ovocné nektary a nápoje z ovocných šťáv, stolní a minerální vody, diabetické a dietetické nápoje neléčebné, práškové nealkoholické nápoje, práškové přípravky a příchutě pro výrobu nealkoholických nápojů a likérů, obohacené vitamínové nápoje a koncentráty, nealkoholické aperitivy, tablety pro

přípravu šumivých nápojů. (540)
(511) 5, 30, 32
(210) O-197844

(111) **265431**
(220) 20.11.2003
(151) 25.08.2004
(540)

TECHNIA

(730) **DALEWORTH INVESTMENTS LIMITED**, Capital City, Independence Avenue, P.O.Box 1312, Victoria, Mahé, SC
(740) Mgr. Kamil Kolátor, Dolní nám. 5, Jablonec nad Nisou, 46601
(510) (7) stroje a obráběcí stroje, motory, spojky a transmisní zařízení mimo ty, které jsou pro pozemní vozidla, zemědělské nářadí, líhně pro vejce; (9) aparáty a přístroje vědecké, námořní, geodetické, fotografické, filmové, optické, přístroje pro vážení, měření, signalizaci, kontrolu (inspekci), záchranu a přístroje učební, přístroje a nástroje pro vedení, přepínání, přeměnu, akumulaci, regulaci nebo řízení elektrického proudu, aparáty pro záznam, převod, reprodukci zvuku nebo obrazu, magnetické suporty zvukových záznamů, gramofonové desky, automatické distributory a mechanismy na mince, zapisovací pokladny, kalkulační stroje, přístroje pro zpracování informací a počítače, hasicí přístroje; (16) papír, lepenka a výrobky z těchto materiálů, které nejsou zařazeny do jiných tříd, tiskárenské výrobky, potřeby pro knižní vazby, fotografie, papírenské zboží, lepidla pro papírenství nebo domácnost, materiál pro umělce, štetce, psací stroje a kancelářské potřeby, učební pomůcky s výjimkou aparátů, plastické obaly, písma do tiskárny, štočky; (37) stavebnictví, opravy, instalační služby; (38) spoje (komunikace).
(511) 7, 9, 16, 37, 38
(210) O-198228

(111) **265438**
(220) 21.11.2003
(151) 25.08.2004
(540)

UCHYTLIL

(730) **UCHYTLIL s.r.o.**, K terminálu 7, Brno, 61900, CZ
(740) Ing. Radmila Baumová, nám. Republiky 75/2, Žďár nad Sázavou, 59101
(510) (6) zámečnické výrobky kovové, kovové materiály pro rozvod vody a plynu, zejména potrubí, ventily, spojky na trubky a potrubí; (11) zařízení k vytápění a větrání, topné systémy, vodovodní potrubní zařízení, klimatizační zařízení, veškeré příslušenství k nim; (19) dřevěné výrobky stavebního truhlářství a tesařství, zejména okna, dveře a zárubně, dřevěné obklady; (37) provádění staveb inženýrských, bytových a občanských staveb, kompletační a dokončovací práce těchto staveb, elektroinstalace, instalační práce technického zařízení domů a budov, vodoinstalátérství, plynoinstalátérství, topenářství, pokrývačství, klempířství, opravy a renovace nábytku, pokladačské práce, izolační práce, montáž a servis v oboru vzduchotechniky a klimatizace, stavební činnost se sádrokartonem, servisní a opravárenské služby a činnosti, zprostředkovatelská činnost v oblasti stavebních prací, poradenství ve stavebnictví, revize elektrických a plynových zařízení, technická pomoc, odborné a poradenské služby ve výše uvedených oblastech; (42) projektová a konstrukční činnost, odborné a poradenské služby a inženýrská činnost ve výše uvedených oblastech.
(511) 6, 11, 19, 37, 42
(210) O-198284

(111) **265439**
(220) 21.11.2003
(151) 25.08.2004



(730) **UCHYTLIL s.r.o.**, K terminálu 7, Brno, 61900, CZ
(740) Ing. Radmila Baumová, nám. Republiky 75/2, Žďár nad Sázavou, 59101
(510) (6) zámečnické výrobky kovové, kovové materiály pro rozvod vody a plynu, zejména potrubí, ventily, spojky na trubky a potrubí; (11) zařízení k vytápění a větrání, topné systémy, vodovodní potrubní zařízení, klimatizační zařízení, veškeré příslušenství k nim; (19) dřevěné výrobky stavebního truhlářství a tesařství, zejména okna, dveře a zárubně, dřevěné obklady; (37) provádění staveb inženýrských, bytových a občanských staveb, kompletační a dokončovací práce těchto staveb, elektroinstalace, instalační práce technického zařízení domů a budov, vodoinstalátérství, plynoinstalátérství, topenářství, pokrývačství, klempířství, opravy a renovace nábytku, pokladačské práce, izolační práce, montáž a servis v oboru vzduchotechniky a klimatizace, stavební činnost se sádrokartonem, servisní a opravárenské služby a činnosti, zprostředkovatelská činnost v oblasti stavebních prací, poradenství ve stavebnictví, revize elektrických a plynových zařízení, technická pomoc, odborné a poradenské služby ve výše uvedených oblastech; (42) projektová a konstrukční činnost, odborné a poradenské služby a inženýrská činnost ve výše uvedených oblastech.
(511) 6, 11, 19, 37, 42
(210) O-198285

(111) **265474**
(220) 26.11.2003
(151) 25.08.2004
(540)



(730) **Česká zemědělská univerzita v Praze**, Kamýčká 129, Praha 6, 16000, CZ
(740) JUDr. Pavel Berger, advokát, Bělocerkevská 1037/38, Praha 10, 10000
(510) (9) počítačový software; (14) pamětní medaile, odznaky; (16) odborné periodické a neperiodické publikace zveřejňované v tištěné podobě, mapy, pohlednice, kalendáře, diáře a další propagační materiály, administrativní a informativní tiskoviny, skripta; (21) propagační předměty - hrníčky, sklenice, poháry; (24) propagační předměty - vlaječky; (25) propagační předměty - trička, kravaty, čepice; (26) propagační předměty - odznaky; (35) automatizované zpracování dat, poradenská činnost pro průmysl a obchod, propagace a reklama; (38) přenos dat; (41) vydavatelská činnost, vydávání odborných periodik, monografií, odborných referátů, skript, vědecké kongresy, konference, pořizování a šíření videozáznamů, fotografií, sportovní akce; (42) vědecká činnost, počítačové programování, vývoj a výzkum v oblasti přírodních věd a technických věd.
(511) 9, 14, 16, 21, 24, 25, 26, 35, 38, 41, 42
(210) O-198536

(111) **265477**
(220) 26.11.2003
(151) 25.08.2004

- (540) **CZECH UNIVERSITY OF AGRICULTURE IN PRAGUE - CUA**
(730) **Česká zemědělská univerzita v Praze**, Kamýcká 129, Praha 6, 16000, CZ
(740) JUDr. Pavel Berger, advokát, Bělocerkevská 1037/38, Praha 10, 10000
(510) (9) počítačový software; (14) pamětní medaile, odznaky; (16) odborné periodické a neperiodické publikace zveřejňované v tištěné podobě, mapy, pohlednice, kalendáře, diáře a další propagační materiály, administrativní a informativní tiskoviny, skripta; (21) propagační předměty - hrníčky, sklenice, poháry; (24) propagační předměty - vlaječky; (25) propagační předměty - trička, kravaty, čepice; (26) propagační předměty - odznaky; (35) automatizované zpracování dat, poradenská činnost pro průmysl a obchod, propagace a reklama; (38) přenos dat; (41) vydavatelská činnost, vydávání odborných periodik, monografií, odborných referátů, skript, vědecké kongresy, konference, pořizování a šíření videozáznamů, fotografií, sportovní akce; (42) vědecká činnost, počítačové programování, vývoj a výzkum v oblasti přírodních věd a technických věd.
(511) 9, 14, 16, 21, 24, 25, 26, 35, 38, 41, 42
(210) O-198539

- (111) **265527**
(220) 03.12.2003
(151) 25.08.2004
(540)



- (730) **ITS akciová společnost**, Vinohradská 184, Praha 3, 13052, CZ
(740) UNIPATENT, Ing. Jiří Chlustina, Jana Masaryka 43-47, Praha 2, 12000
(510) (9) výpočetní technika všeho druhu včetně periferních a síťových zařízení, příslušenství a náhradních dílů, základní a aplikační programové vybavení všeho druhu, počítačové datové sítě, zařízení pro informační a komunikační technologie, zařízení pro informační systémy všeho druhu, elektrotechnická zařízení všeho druhu, vysílače elektronických signálů; (35) automatizované zpracování dat, systematizace informací do počítačových databází, poradenská činnost v oblasti obchodu, obchodování prostřednictvím internetu, poradenská činnost v oblasti automatizovaného zpracování dat; (37) instalace a servis výpočetní techniky, montáž a opravy kancelářské a reprodukční techniky, instalace a opravy elektrotechnických zařízení všeho druhu; (38) spojové služby, poskytování telekomunikačních služeb, poskytování komunikačních služeb prostřednictvím internetu, pronájem zařízení pro přenos informací; (41) zaškolování v oblasti výpočetní techniky; (42) tvorba programového vybavení všeho druhu, projekční a programátorské práce pro velké, střední a personální počítače včetně přenosů dat, poskytování technické pomoci, poradenských a inženýrských činností a služeb v oblasti výpočetní techniky a programového vybavení, poradenské služby v oblasti počítačového softwaru, služeb on-line, sdělovací a informační technologie a informačních služeb, pronájem přístupového času na webových stránkách v oblasti počítačů, počítačového softwaru, sdělovací a informační technologie, informačních služeb a služeb on-line, instalace, údržba a úprava programového vybavení.
(511) 9, 35, 37, 38, 41, 42
(210) O-198789

- (111) **265528**
(220) 03.12.2003
(151) 25.08.2004
(540)

eBDX

- (730) **ITS akciová společnost**, Vinohradská 184, Praha 3, 13052, CZ
(740) UNIPATENT, Ing. Jiří Chlustina, Jana Masaryka 43-47, Praha 2, 12000
(510) (9) výpočetní technika všeho druhu včetně periferních a síťových zařízení, příslušenství a náhradních dílů, základní a aplikační programové vybavení všeho druhu, počítačové datové sítě, zařízení pro informační a komunikační technologie, zařízení pro informační systémy všeho druhu, elektrotechnická zařízení všeho druhu, vysílače elektronických signálů; (35) automatizované zpracování dat, systematizace informací do počítačových databází, poradenská činnost v oblasti obchodu, obchodování prostřednictvím internetu, poradenská činnost v oblasti automatizovaného zpracování dat; (37) instalace a servis výpočetní techniky, montáž a opravy kancelářské a reprodukční techniky, instalace a opravy elektrotechnických zařízení všeho druhu; (38) spojové služby, poskytování telekomunikačních služeb, poskytování komunikačních služeb prostřednictvím internetu, pronájem zařízení pro přenos informací; (41) zaškolování v oblasti výpočetní techniky; (42) tvorba programového vybavení všeho druhu, projekční a programátorské práce pro velké, střední a personální počítače včetně přenosů dat, poskytování technické pomoci, poradenských a inženýrských činností a služeb v oblasti výpočetní techniky a programového vybavení, poradenské služby v oblasti počítačového softwaru, služeb on-line, sdělovací a informační technologie a informačních služeb, pronájem přístupového času na webových stránkách v oblasti počítačů, počítačového softwaru, sdělovací a informační technologie, informačních služeb a služeb on-line, instalace, údržba a úprava programového vybavení.
(511) 9, 35, 37, 38, 41, 42
(210) O-198790

- (111) **265985**
(220) 26.09.2003
(151) 29.09.2004
(540)

PÁRTY

- (730) **MIPL, spol. s r.o.**, Šumická 2325, Uherský Brod, 68801, CZ
(740) Ing. Zdeněk Kučera, Dlouhá 207 (P.O.BOX 92), Slušovice, 76315
(510) (29) mražené krémy ovocné, ovocné dřeně; (30) zmrzlina, zmrzlina ovocná, mražené krémy, led na osvěžení.
(511) 29, 30
(210) O-196316

- (111) **266107**
(220) 10.11.2003
(151) 29.09.2004
(540)

HURÁ NA LYŽE

- (730) **CK CONTI s.r.o.**, Jindřišská 973/30, Praha 1, 11000, CZ
(740) Ing. Blanka Brodská, Josefy Faimonové 14, Brno, 62800
(510) (16) časopisy, katalogy, prospekty, propagační tisky, plakáty, nálepky a samolepky, zeměpisné mapy, pohlednice, kalendáře, propagační předměty, spadající do třídy 16; (39) provozování cestovní kanceláře.
(511) 16, 39
(210) O-197823

- (111) **266241**
(220) 18.12.2003
(151) 29.09.2004
(540)



- (730) **DCK Rekrea Ostrava s.r.o.**, Nádražní 40, Ostrava - Moravská Ostrava, 70200, CZ
(510) (35) zasílání reklamních materiálů zákazníkům, aktualizování reklamních materiálů, rozšiřování reklamních nebo inzertních materiálů, reklama; (36) zprostředkování pojištění; (39) pronájem automobilů, autobusová doprava, rezervace doprava, doprovázení turistů, okružní výlety (organizování-),

organizování cest, organizování exkurzí, organizování prohlídek, organizování zájezdů, prohlídky turistické, přeprava turistů, rezervace místenek, turistické kanceláře s výjimkou kanceláří poskytující hotelové rezervace, zprostředkování přepravy; (41) informace o možnostech rekreace, služby pro oddech a rekreaci; (43) rezervace hotelů, rezervace penzionů, rezervace přechodného ubytování.

(511) 35, 36, 39, 41, 43
(210) O-199301

(111) **266792**
(220) 10.11.2003
(151) 26.10.2004
(540)

WS

(730) **WS International a.s.**, Perunská 2, Hodonín, 69501, CZ
(740) Ing. Petr Soukup, patentový a známkový zástupce, Vídeňská 8, Olomouc, 77200
(510) (2) ochranné výrobky proti korozi, prostředky pro opravu autolaků, barvy, laky, nátěry, fermeže, barviva patřící do této třídy; ochranné přípravky na kovy; (5) výrobky farmaceutické a zdravotnické, desinfekční prostředky a pohlcovače pachů, obvazový materiál, přípravky pro péči o ústní dutinu, ústní vody pro léčebné a preventivní účely; (10) přístroje pro tělesná cvičení lékařská, ortopedická, chirurgická nebo fyzioterapeutická, přístroje masážní a elektromasážní a jejich kombinace včetně přístrojů pro estetické masáže a pěstění těla a obličeje, přístroje terapeutické a vibrační, vše včetně příslušenství, pomůcky pro ruční masáže jako rukavice, pásy, houby, zinky, válce, destičky, koule atp.; (12) autopříslušenství a autodoplňky, vnitřní vybavení automobilů - vše v rámci této třídy; (28) hry, hračky, přístroje, zařízení a potřeby pro tělesnou kulturu, léčebnou gymnastiku, regeneraci a rekondici, potřeby pro gymnastiku a pro sport, rybářské potřeby, vánoční ozdoby, nářadí pro sporty a různé hry.
(511) 2, 5, 10, 12, 28
(210) O-197829

(111) **266815**
(220) 20.11.2003
(151) 26.10.2004
(540)



(730) **KVART - CZ, s.r.o.**, Dvorská 2460/25, Šternberk, 78501, CZ
(740) Ing. Petr Soukup, patentový a známkový zástupce, Vídeňská 8, Olomouc, 77200
(510) (11) zařízení a výrobky pro vaření, pečení, smažení, topení, ohřívání, chlazení, větrání, úpravu vzduchu, úpravu a rozvod vody, zařízení na výrobu páry, vše pro kuchyňské i průmyslové účely a pro všechny druhy paliv, a to včetně náhradních dílů a příslušenství, například kamna, pece, plynové, elektrické a kombinované sporáky, sporáky na tuhá paliva, vařidlové desky, trouby, grily, plynové kotle, průtokové ohříváče vody, elektrické vyhříváče zásobníky vody, plynová a elektrická topidla, radiátory, odsávače par, mikrovlnné trouby, rošty do pecí a rošty na opékání masa, topinkovače, ledničky, mrazničky, chladničky, varné konvice, kávovary, elektrické fritézy, elektrické vařiče, inhalační přístroje, s výjimkou přístrojů pro lékařské účely; (21) drobné přenosné výrobky, jako jsou pánve, náčíní a nádoby na vaření, pečení, smažení, včetně náhradních dílů a příslušenství, vše pro kuchyňské účely a spadající do této třídy; (35) obstaravatelská a zprostředkovatelská činnost v oblasti obchodu, exportu a importu, pomoc při řízení velkoobchodní a maloobchodní činnosti firem, obchodní administrativa, kancelářské práce, obchodně zastupitelská činnost v oblasti obchodu, zásilkový obchod, poskytování obchodních informací; (37) montáž, servis, oprava a údržba zařízení, výrobků a nástrojů uvedených ve tř. 11 a 21; (39) doprava, přeprava, skladování, balení a

distribuce všech uvedených výrobků; (42) výzkum, vývoj, projekce, konstrukce a technická poradenská činnost v oblasti všech výrobků uvedených ve třídách 11 a 21.

(511) 11, 21, 35, 37, 39, 42
(210) O-198231

(111) **267125**
(220) 11.02.2004
(151) 26.10.2004
(540)



(730) **Tomegas s.r.o.**, Tábořská 260, Milevsko, 39901, CZ
(510) (4) plyny palivové pohonné, topné; (35) zprostředkování v oblasti obchodu.
(511) 4, 35
(210) O-342979

(111) **267363**
(220) 19.03.2004
(151) 10.11.2004
(540)

ISONA

(730) **CORMEN s.r.o.**, Průmyslová 1420, Bystřice nad Pernštejnem, 59301, CZ
(740) Ing. Josef Smola, Mendlovo nám. 1a, Brno, 60300
(510) (3) přípravky pro bělení a jiné prostředky k praní, přípravky pro čištění, leštění, odmašťování a broušení, mýdla, šampony, krémy pro ošetření a regeneraci pokožky rukou, mycí pasty na ruce.
(511) 3
(210) O-344575

(111) **267472**
(220) 20.10.2003
(151) 29.11.2004
(540)

SYKORA HOME

(730) **SYKORA, spol. s r.o.**, Razov 1204, Vizovice, 76312, CZ
(740) Ing. Zdeněk Kučera, Dlouhá 207 (P.O.BOX 92), Slušovice, 76315
(510) (11) přístroje pro osvětlení, topení, chlazení, klimatizaci a jejich součástí a aplikace, osvětlovací tělesa, topná tělesa, ohříváče vody, bojler, průtokové ohříváče, ventilátory, vybavení koupelen a WC, teplotovzdušné ventilátory, infrazářiče, konvektory, teploměry, ekonomická obsluha vodovodního řadu jako spojiče vody, sprchy, perlátory, mydlenky, WC spojiče vody, zapalovače plynu elektrické a piezoelektrické, klimatizéry, klimatizační jednotky, zvlhčovače vzduchu, sporáky, pečící trouby, mikrovlnné trouby, fritovací zařízení, vše v rámci této třídy; (20) nábytek všeho druhu kovový, dřevěný, plastový, sektorový nábytek, kuchyně, kuchyňské linky, židle, stoly, skříně, vestavěné skříně, postele, pohovky, vše z přírodních i umělých materiálů, včetně nábytkových nekovových doplňků, dekorací a umělecké předměty ze dřeva, zrcadla samostatná, zrcadla jako součást nábytku a interiéru, plastové šuplíky, poličky, vše spadající do této třídy; (21) kuchyňské nářadí a nádobí ve tř. 21, ruční mixéry, grily, termosky, kávovary (ne elektrické), kuchyňské potřeby jako jídelní soupravy keramické, kovové, porcelánové, hliněné a dřevěné, včetně samostatných talířů, mís, misek, táců, podnosů a konvic, kuchyňské potřeby jako hrnce, tlakové hrnce, napařovací hrnce, kastrolky, rendlíky, pánve, pánve se speciálními povrchy, pekáče, poklice a pokličky, konvičky, plechy a formy na pečení, jídelní servisy, servírovací soupravy, nádobí pro mikrovlnné trouby, nádobí pro mrazicí a chladicí boxy, zásobníky (na mýdlo), sklo, porcelán a keramika neobsažené v jiných třídách, sklenice, vázy, poháry, skleněné dekorativní předměty, všechny výrobky zařazené do této třídy; (24) tkaniny a textilní výrobky, které nejsou uvedeny v jiných

třídách, potahové látky k čalounění, ložní prádlo, povlečení, pokrývky ložní a ubrusy, ručníky, osušky, utěrky, vše ve tř. 24; (27) koberce, rohožky, rohože, linoleum a jiné obklady podlah, tapety na stěny nikoliv textilní; (37) montáž, údržba, opravy, servis nábytku, provádění montáží interiérů v budovách, rodinných domech, bytech, kancelářích, úřadech a institucích, vše v rámci tř. 37; (42) design nábytku, projekty, návrhy a řešení interiérů.

(511) 11, 20, 21, 24, 27, 37, 42
(210) O-197019

(111) **267524**
(220) 11.11.2003
(151) 29.11.2004
(540)

Pavlovín

(730) **Pavlovín, spol. s r.o.**, Hlavní 666/2, Velké Pavlovice, 69106, CZ
(740) Ing. Petr Soukup, patentový a známkový zástupce, Vídeňská 8, Olomouc, 77200
(510) (33) vína, včetně šumivých; (43) služby spojené s ochutnávkou vín, spadající do této třídy, vinný sklípek.
(511) 33, 43
(210) O-197969

(111) **267525**
(220) 11.11.2003
(151) 29.11.2004
(540)



(730) **Pavlovín, spol. s r.o.**, Hlavní 666/2, Velké Pavlovice, 69106, CZ
(740) Ing. Petr Soukup, patentový a známkový zástupce, Vídeňská 8, Olomouc, 77200
(510) (33) vína, včetně šumivých; (43) služby spojené s ochutnávkou vín, spadající do této třídy, vinný sklípek.
(511) 33, 43
(210) O-197970

(111) **267533**
(220) 18.11.2003
(151) 29.11.2004
(540)

TOMFIT

(730) **SAELA s.r.o.**, ul. Hlavní 171, Brumovice, 74771, CZ
(740) Ing. Petr Soukup, patentový a známkový zástupce, Vídeňská 8, Olomouc, 77200
(510) (3) masážní kosmetické přípravky (emulze, gely, krémy, oleje) neléčebné; (5) masážní kosmetické přípravky (emulze, gely, krémy, oleje) léčebné.
(511) 3, 5
(210) O-198145

(111) **267555**
(220) 28.11.2003
(151) 29.11.2004
(540)

SuperHolder

(730) **Ing. Břetislav Košťál**, Želivecká 12, Praha 10, 10600, CZ
(740) Ing. Petr Řezáč, CSc., Jihozápadní III 1145/4, Praha 4 - Spořilov, 14100
(510) (8) držáky, pochvy a příchytky na opasky pro nestřelné zbraně a jejich příslušenství; (13) držáky, pochvy a příchytky na opasky pro střelné zbraně a jejich příslušenství; (28) držáky, pochvy a příchytky na opasky pro sportovní nářadí a jeho příslušenství.
(511) 8, 13, 28
(210) O-198642

(111) **267992**
(220) 15.04.2004
(151) 29.11.2004
(540)

TRIPOLI

(730) **TRIPOLI DEVELOPMENT s.r.o.**, Starobrněnská 340/14, Brno, 60200, CZ
(740) JUDr. Ing. Pavel Schreiber, advokát, Jakubská 1, Brno, 60200
(510) (43) pohostinství, poskytování stravování, ubytování.
(511) 43
(210) O-345521

(111) **268293**
(220) 16.01.2004
(151) 28.12.2004
(540)

VIRTUOS

(730) **Druchema, družstvo pro chemickou výrobu a služby**, Služeb 3, Praha 10, 10031, CZ
(740) JUDr. Vladimír Rott, Nad Štolou 12, Praha 7, 17000
(510) (3) přípravky k čištění a leštění.
(511) 3
(210) O-342209

(111) **268552**
(220) 23.03.2004
(151) 28.12.2004
(540)

Budulínek

(730) **Mlékárna Havlíčkův Brod, mlékárenské družstvo**, Českobrodská 1174, Praha 9, 19800, CZ
(740) FISCHER & PARTNER Intellectual Property s.r.o., Ing. Michael Fischer, Na Hrobci 294/5, Praha 2, 12000
(510) (29) mléko, čerstvé mléčné výrobky a nápoje, smetanové krémy, sýry a sýrové pomazánky, čerstvé dezerty s obsahem mléčných výrobků, tvarohové dezerty s čokoládou, vanilkou, ovocem, vejce, potraviny z masa, ryb, drůbeže a zvěřiny, paštiky, jedlé oleje a tuky, tukové pomazánky, kaviár, žampiony konzervované, zelenina konzervovaná, nakládaná, sušená a vařená, ovoce konzervované, mražené a zavažené, ovocné saláty, kompoty a džemy, konzervované, sušené nebo vařené potraviny z masa, ryb, drůbeže, zvěřiny nebo mléka; (30) nápoje připravované na základě kávy, kakaa nebo čokolády, kávovinové, kakaové a čokoládové příchuti, obilniny připravené pro osobní konzumaci, těstoviny, pudinky, hořčice, omáčky k ochucení, koření; (32) nealkoholické nápoje a koktejly, nápoje ze syrovátky, přípravky k přípravě nápojů, vody minerální a šumivé, pivo.
(511) 29, 30, 32
(210) O-344726

(111) **268814**
(220) 18.05.2004
(151) 28.12.2004
(540)



(730) **Penny Market s.r.o.**, Počernická 257, Radonice, 25073, CZ
(740) JUDr. Miroslav Kupka, Levého 1532, Rakovník, 26901
(510) (29) oleje a tuky jedlé, zejména stolní a kuchyňské rostlinné oleje, hotová jídla konzervovaná a sušená - v rámci této třídy, polévky; (30) hořčice, kečup, chuťové a koření omáčky, chuťové přísady - v rámci této třídy, koření přísady, ochucené oleje - v rámci této třídy, omáčky, instantní omáčky.
(511) 29, 30
(210) O-346634

(111) **268973**

(220) 07.11.2003
(151) 26.01.2005
(540)



- (730) **GE Money Auto, s.r.o.**, Vyskočilova 1422/1a, Praha 4, 14028, CZ
(740) Společná advokátní kancelář Všetečka Zelený Švorčík Kalenský a partneři, JUDr. Otakar Švorčík, Hálkova 2, Praha 2, 12000
(510) (36) půjčky na financování dopravních prostředků, zejména na financování nákupu automobilů-nových, ojetých osobních a užitkových vozů a vozíků.
(511) 36
(210) O-197784

(111) **268974**
(220) 07.11.2003
(151) 26.01.2005
(540)



- (730) **GE Money Auto, s.r.o.**, Vyskočilova 1422/1a, Praha 4, 14028, CZ
(740) Společná advokátní kancelář Všetečka Zelený Švorčík Kalenský a partneři, JUDr. Otakar Švorčík, Hálkova 2, Praha 2, 12000
(510) (36) půjčky na financování dopravních prostředků, zejména na financování nákupu automobilů-nových, ojetých osobních a užitkových vozů a vozíků.
(511) 36
(210) O-197785

(111) **269458**
(220) 09.06.2004
(151) 26.01.2005
(540)



- (730) **K A R B O N I A, spol. s r. o.**, Chalupníková 765/21, Ostrava - Zábřeh, 70030, CZ
(740) Ing. Pavel Nádvořník s.r.o., Sokola Tůmy 1099/1, Ostrava-Mariánské Hory, 70900
(510) (4) průmyslové oleje a tuky, mazadla, výrobky pro pohlcování, zavlažování a vázání prachu, paliva - uhlí černé (tříděné, průmyslové), uhlí hnědé (tříděné, průmyslové), koks (otopový, technologický), pohonné látky, pohonné směsi, nafta motorová, nafta topná, palivové dřevo, vše v rámci této třídy; (7) stroje a obráběcí stroje, motory (s výjimkou motorů pro pozemní vozidla), stroje na lisování odpadu, stroje na třídění odpadu, zařízení na třídění a zpracování odpadu, šrotovniky; (40) zpracování odpadu, spalování odpadu, recyklace odpadu, likvidace odpadu, zpracování železného odpadu a šrotu.
(511) 4, 7, 40
(210) O-347274

(111) **269459**
(220) 09.06.2004
(151) 26.01.2005
(540)

KARBONIA, spol. s r. o.

- (730) **K A R B O N I A, spol. s r. o.**, Chalupníková 765/21, Ostrava - Zábřeh, 70030, CZ
(740) Ing. Pavel Nádvořník s.r.o., Sokola Tůmy 1099/1, Ostrava-Mariánské Hory, 70900
(510) (4) průmyslové oleje a tuky, mazadla, výrobky pro pohlcování, zavlažování a vázání prachu, paliva - uhlí černé (tříděné, průmyslové), uhlí hnědé (tříděné, průmyslové), koks (otopový, technologický), pohonné látky, pohonné směsi, nafta motorová, nafta topná, palivové dřevo, vše v rámci této třídy; (7) stroje a obráběcí stroje, motory (s výjimkou motorů pro pozemní vozidla), stroje na lisování odpadu, stroje na třídění odpadu, zařízení na třídění a zpracování odpadu, šrotovniky; (40) zpracování odpadu, spalování odpadu, recyklace odpadu, likvidace odpadu, zpracování železného odpadu a šrotu.
(511) 4, 7, 40
(210) O-347275

(111) **269747**
(220) 19.02.2004
(151) 28.02.2005
(540)

LIGHT INFO

- (730) **LIGHT IN MOTION s.r.o.**, Kováků 14, Praha 5, 15000, CZ
(740) Šachta, Zmeškal & partneři, Ing. Václav Kratochvíl, Radlická 28/663, Praha 5, 15000
(510) (9) data, databáze a jiné informační produkty na nosičích dat a v elektronických datových, informačních telekomunikačních sítích všeho druhu, nosiče dat všeho druhu spadající do tř. 9, elektronické a datové sítě, multimediální aplikace, elektronická periodika, počítače, programové vybavení pro informační technologie a pro komunikaci, programové vybavení umožňující elektronické obchodování, nahrany software; (11) světelné tabule a displeje; (16) atlasy, brožury, časopisy, tiskoviny, fotografie, kalendáře, katalogy, knihy, mapy, noviny, obrazy, papírenské výrobky, prospekty, obrazy, příručky, publikace, samolepky; (35) služby poradenství v obchodní činnosti, podnikatelské nebo obchodní informace, propagační a marketingová činnost, on-line inzertní činnost, komerční využití Internetu v oblastech komerčních internetových médií a vyhledávacích služeb, e-business (elektronické obchodování), prezentace uživatelů na stránkách World Wide Web a počítačové síti Internet, překlad informací do počítačové databáze, zprostředkovatelská činnost v oblasti reklamy, obchodu a výše uvedených služeb, průzkum trhu, public relations, administrativní práce, direct mailové služby; (38) propojování telekomunikační sítě s telekomunikačními sítěmi dalších provozovatelů, poskytování informací a jiných informačních produktů všeho druhu - informační kancelář, telefonní a telekomunikační služby, přenos veřejných informací, zpráv a obrázků pomocí počítačů, zprostředkování v oblasti telekomunikací, zprostředkovatelské služby v telekomunikačních službách a v oblasti šíření informací, elektronická pošta, poradenská činnost v oblasti telekomunikačních systémů, provozování informačních sítí, systémů a databází, včetně elektronických, zejména on-line systémů; (41) agenturní činnost v oblasti kultury, elektronické publikování, informace o možnostech rozptýlení, zábavy a vzdělávání, organizování kulturních, nebo vzdělávacích výstav a soutěží, vydávání textů s výjimkou reklamních nebo náborových, zábava, vydávání CD-ROM titulů, informace o výchově a vzdělávání, výroba audiovizuálních děl, organizování a vedení odborných kurzů, školení, seminářů, vzdělávací informace, tvorba elektronických časopisů, periodik, knih; (42) tvorba software, programování, počítačové programy (tvorba), návrh programového vybavení, aktualizace a údržba programového vybavení, programování internetových databázových systémů a internetových aplikací, tvorba multimediálních dokumentů, prezentací, aplikací, katalogů apod., konstrukce WWW prezentací a řešení WWW serverů, tvorba informačních databází.
(511) 9, 11, 16, 35, 38, 41, 42
(210) O-343308

(111) **269757**
(220) 25.02.2004
(151) 28.02.2005

(540)

BONAPARTE 

- (730) **Trik Martin**, Spolková 31, Plzeň, 31200, CZ
(740) JUDr. Miroslav Kupka, Levého 1532, Rakovník, 26901
(510) (16) papír, lepenka a výrobky z těchto materiálů, zejména krabice, všechny druhy obalů z těchto materiálů, dále školní penály, papírové školní potřeby, např. rozvrhy hodin, sešity, úkolníčky, památníky, pastelky, voskovky, tubusy, psací potřeby, reklamní předměty, reklamní tiskoviny, letáky, katalogy, vše v rámci této třídy; (18) batohy a batůžky, školní tašky, školní batohy, turistické tašky, cestovní tašky, kufrы a zavazadla, kůže, imitace kůže, výrobky z těchto materiálů, vše v rámci této třídy; (25) oděvy, obuv, kloboučnické zboží, zejména trička, šály, čepice, kšiltovky, rukavice, bundy letní i zimní, košile, kalhoty; (28) hry, hračky, zejména stolní společenské hry, hrací plány, puzzle, domina, pexesa, karetní hry; (35) propagační činnost, reklama.
- (511) 16, 18, 25, 28, 35
(210) O-343502

- (111) **270381**
(220) 22.07.2004
(151) 28.02.2005
(540)



- (730) **D N M company s.r.o.**, Trávníky 201, Střílky, 76804, CZ
(740) KANIA SEDLÁK SMOLA, Mgr. Martina Dvořáková, Mendlovo nám. 1a, Brno, 60300
(510) (3) parfumerie, vonné oleje, kosmetika, vlasové vody, voňavkářské výrobky, vonná dřeva, vonné sáčky do prádla; (5) vitamínové a multivitaminové přípravky a nápoje, vitamíny a minerály a stopové prvky, výtažky z bylin a kombinované přípravky z vitamínů, minerálů a bylinných výtažků k léčebným účelům, potravinové doplňky obohacené vitamíny a/nebo minerály a/nebo stopovými prvky k léčebným účelům, čaje léčivé, čaje bylinné, cukrovinky s léčivými přísadami, diabetický chléb, dietetické látky upravené pro léčebné účely, dietetické nápoje upravené pro léčebné účely, doplňky potravy, posilující přípravky pro léčebné účely, rostlinná vlákna pro léčebné účely, přípravky obsahující stopové prvky potravinové přípravky a doplňky všeho druhu, jako posilující poživatiny, vitamínové přípravky, poživatiny pro doplnění redukčních diet nebo přípravků pro hubnutí, vše s léčebnými účinky, tyčinky vykuřovací; (14) klenoty, bižuterie, drahokamy, umělecká díla z drahých kovů, šperky; (16) obaly (papírnické výrobky), kameny inkoustové; (19) kamenické výrobky, umělecká díla z kamene a mramoru, zejména sošky a figurky; (24) bavlněné látky, textilie, tkaniny, zejména damašek, drožet, flanel, flauš, frýz, hedvábí, manšestry, krep, krepon, moleskin, pytlovina, samet, zeфир, žerzej, úplety, textilie imitující kůži, netkané, pro boty a obuv, pro koupelny s výjimkou oděvů, vlněné, z juty, ložní pokrývky a příkrývky, ložní prádlo, lůžkové přehozy, lůžkoviny, přehozy, prostírání pod sklenice a talíře, ručníky, záclonoviny, okenní záclony, plátno, ubrusy, plědy, potahy na nábytek z textilních materiálů, potahy na postele; (25) oděvy, obuv a kloboučnické zboží, sportovní oděvy, dresy, svrchní ošacení - bundy, pletené a stávkové zboží jako například tepláky a teplákové bundy, teplákové soupravy, rukavice pletené, pletené vesty a svetry, pletené šály, pletené čepice, pletené vložky do rukavic, dětské vrchní pletené ošacení, pullovery, twinsety, pletené a stávkové prádlo jako například

plavky, plážové obleky, sportovní ošacení, spodní prádlo, trička a trikoty, košile, kalhoty, vrchní ošacení, halenky, sukně, šaty, dámské pracovní pláště, módní ošacení (počesávané halenky), domácí ošacení (župany, pyžama, noční košile), šátky, čepce, čepice koupací, plážové nebo toaletní, dámské osnovní punčochy, ponožky a podkolenky, barety, klobouky, ložičky, obuv turistická, obuv sportovní, obuv pletená; (30) aromatické přípravky do potravin, bonbóny, cukrovinky, čaj, čokoláda, káva, kávové extrakty, kávové náhražky, kávové nápoje, koření a kořenící směsi, zákusky, koláče, pečivo jemné, potraviny z mouky, rostlinné přípravky jako kávové náhražky, sušenky, suchary, keksy, biskvity, těsta, těstoviny, výrobky z obilnin, výrobky z kakaa, zmrzlina; (32) minerální vody, nealkoholické nápoje, nealkoholické výtažky z ovoce, ovocné šťávy, pivo, prášky na přípravu šumivých nápojů, příchutě na výrobu nápojů, sirupy na výrobu nápojů, soda, stolové vody; (35) vydávání reklamních nebo náborových, propagačních a inzertních textů; (39) balení a skladování; (41) vydávání textů s výjimkou reklamních nebo náborových, vydávání knih, vydávání elektronických knih a časopisů on-line; (43) služby zajišťující stravování a nápoje, bary, bufety, čajovny, kavárny, restaurace, zásobování.

- (511) 3, 5, 14, 16, 19, 24, 25, 30, 32, 35, 39, 41, 43
(210) O-356436

- (111) **270612**
(220) 17.03.2004
(151) 29.03.2005
(540)

Ajurvédské kafe

- (730) **D N M company s.r.o.**, Trávníky 201, Střílky, 76804, CZ
(740) KANIA SEDLÁK SMOLA, Mgr. Martina Dvořáková, Mendlovo nám. 1a, Brno, 60300
(510) (5) vitamínové a multivitaminové přípravky a nápoje, vitamíny a minerály a stopové prvky, výtažky z bylin a kombinované přípravky z vitamínů, minerálů a bylinných výtažků k léčebným účelům, potravinové doplňky obohacené vitamíny a/nebo minerály a/nebo stopovými prvky k léčebným účelům, čaje léčivé, čaje bylinné, cukrovinky s léčivými přísadami, diabetický chléb, dietetické látky upravené pro léčebné účely, dietetické nápoje upravené pro léčebné účely, doplňky potravy, posilující přípravky pro léčebné účely, rostlinná vlákna pro léčebné účely, přípravky obsahující stopové prvky, potravinové přípravky a doplňky všeho druhu, jako posilující poživatiny, vitamínové přípravky, poživatiny pro doplnění redukčních diet nebo přípravků pro hubnutí, vše s léčebnými účinky; (16) obaly (papírnické výrobky); (30) aromatické přípravky do potravin, bonbóny, cukrovinky, čaj, čokoláda, káva, kávové extrakty, kávové náhražky, kávové nápoje, koření, zákusky, koláče, pečivo jemné, potraviny z mouky, rostlinné přípravky jako kávové náhražky, sušenky, suchary, keksy, biskvity, těsta, těstoviny, výrobky z obilnin, výrobky z kakaa, zmrzlina; (32) minerální vody, nealkoholické nápoje, nealkoholické výtažky z ovoce, ovocné šťávy, pivo, prášky na přípravu šumivých nápojů, příchutě na výrobu nápojů, sirupy na výrobu nápojů, soda, stolové vody; (39) balení a skladování.
- (511) 5, 16, 30, 32, 39
(210) O-344478

- (111) **270776**
(220) 28.05.2004
(151) 29.03.2005
(540)



- (730) **Milan Mráz**, Hájky 461, Vlachovo Březí, 38422, CZ
(740) PatentCentrum Sedlák & Partners s.r.o., Husova 5, České Budějovice, 37001
(510) (6) obecné kovy a jejich slitiny, kovové stavební materiály, profilová ocel, trubky, tyče, plechy, betonářská a žebírková

ocel, kovové sítě a armatury, kovové spojovací materiály, pletivo kovové, dráty a kabely neelektrické, zámečnické a klempířské výrobky kovové; (17) těsnící a izolační materiály, izolační desky, nátěry, omítky, pryskyřice syntetické a akrylátové, skelná vlákna, fólie, desky, trubky, dílce pro stavební účely - vše z plastů, tmely, tmely těsnící; (19) stavební materiály nekovové, zejména betonové a cementové stavební prvky, tvárnice a tvarovky, střešní krytiny nekovové, dřevo (trámy, prkna, hranoly), žezivo polozpracované, dřevěné stavební - truhlářské a tesařské výrobky, stavební plastové výrobky, stavební sklo, kámen, cihly, malta, písek, štěrk, vápno, nekovové stavební panely, omítky, obklady, nekovové podlahy, dlažba, lepidla a ostatní pojiva pro stavebnictví, asfalt, beton, cement, desky cementové, kámen stavební, konstrukce stavební nekovové, lepenka pro stavební účely, mozaikové sklo, mramor, okenice, okna, dveře, ploty nekovové, sádra, stavební hmoty nekovové, neohebné trubky nekovové pro stavebnictví; (27) koberce, rohožky, rohože, linoleum a jiné obklady podlah, tapety na stěny nikoliv textilní; (37) služby ve stavebnictví, izolátérství, dokončovací stavební práce, štukování, práce obkladačské, malířské, natěračské a tapetářské, montáž suchých staveb, zprostředkování služeb ve stavebnictví.

(511) 6, 17, 19, 27, 37
(210) O-346956

(111) **271137**
(220) 28.07.2004
(151) 29.03.2005
(540)



(730) **EDITEL CZ s.r.o.**, V Parku 2309/6, Praha 4, Chodov, 14800, CZ

(740) Advokátní a patentová kancelář VYSKOČIL, KROŠLÁK a spol., Dana Lukajová, Voršilská 10, Praha 1, 11000

(510) (9) software, hardware, zejména počítače, tiskárny, sítě, modemy, karty a všechny jejich součásti a příslušenství ze tř. 9, optické přístroje a nástroje k měření, signalizování a pro účely kontrolní, stroje pro záznam, přenos a regulaci zvuku nebo obrazu, nosiče magnetických záznamů, zvukové disky, vybavení pro zpracování informací a pro počítače, všechny výrobky z oblasti telekomunikací, telekomunikačních zařízení; (16) uživatelské příručky k programovému vybavení pro počítače i jiná literatura z oblasti výpočetní techniky; (35) obchodní poradenství v oblasti elektronického obchodování, automatizované zpracování dat; (38) telekomunikační služby, zřizování a provoz telekomunikačních sítí, poradenské služby v oblasti telekomunikací, služby ASP.

(511) 9, 16, 35, 38
(210) O-356657

(111) **271623**
(220) 31.03.2004
(151) 26.04.2005
(540)



Zaměstnavatel regionu

(730) **Fincentrum a.s.**, Pobřežní 620/3, Praha 8, 18600, CZ

(740) Ing. Václav Kratochvíl, Husníkova 2086/22, Praha 5, 15800

(510) (9) elektronické sítě, multimediální informační katalogy, elektronické časopisy, elektronická periodika a knihy v elektronické podobě, data na magnetických a optických nosičích, počítačový software; (16) knihy, časopisy, tiskoviny všeho druhu periodické i neperiodické, tiskopisy, letáky, manuály, příručky, fotografie, data a databáze tištěné, tiskárenské výrobky, např. publikace, brožury, periodika, výrobky z papíru pro reklamní účely zahrnuté v této třídě; (35)

reklamní, inzertní, propagační a marketingová činnost, on-line inzertní činnost, vydávání a rozšiřování reklamních materiálů a textů na všech dostupných nosičích, vydávání reklamních brožur a katalogů, umístění reklamních nálepek na zboží, venkovní reklama na billboardech, reklamní inzerce v tisku, v rozhlasových a televizních spotech, v síti Internet, aktualizování reklamních materiálů, vše vztahující se k reklamě v oblasti bankovníctví, vyhledávání obchodních informací, obchodní poradenské a konzultační služby, poskytování informací a informačních produktů reklamního charakteru, vedení databází a jiných záznamů o obchodních kontaktech, konzultace v oblasti obchodu a ekonomiky, organizační zajištění a pořádání výstav a prezentací pro komerční účely, poskytování pomoci při řízení obchodní činnosti a obchodní administrativy s tím spojená, zvláště podnikové poradenství a obchodní management včetně marketingových studií, průzkumu trhu, organizování a účast na komerčních výstavách a předvádění zboží, shromažďování obchodních a statistických informací pro obchodní účely, vše vztahující se k obchodní a reklamní činnosti v oblasti bankovníctví, organizace spotřebitelských soutěží, spotřebitelská anketa; (36) finanční a bankovní služby v podobě konzultací a poradenství, expertní služby v oblasti pojištění a garancí v investiční oblasti pro tuzemské a zahraniční subjekty, finanční analýzy, finanční informace v oblasti bankovníctví; (41) školicí a vzdělávací činnost, nakladatelská a vydavatelská činnost, vydávání elektronických knih a časopisů on-line, elektronické publikování (DTP), výchovná a zábavní činnost - pořádání anket mezi laickou a odbornou veřejností, služby spojené s pořádáním zábavy, jako je pořádání oslav, provozování programu při udílení cen a obdobných jednorázových událostí, organizování, inscenování a poskytování příležitosti k soutěžím, vyhlašování soutěží a vyhlašování jejich výsledků, čtenářská anketa, organizování a vedení konferencí, sympózií a kongresů v oblasti bankovníctví.

(511) 9, 16, 35, 36, 41
(210) O-344962

(111) **272346**
(220) 08.10.2004
(151) 26.04.2005
(540)



(730) **Top-Tree-System, s.r.o.**, K Lípě 77, Praha 5, 15400, CZ
(740) HALAXOVÁ & HALAXOVÁ, TETRAPAT, RNDr. Zdeňka Halaxová, Dukelská 891/4, Olomouc, 77200

(510) (35) personální poradenství, poradenství v oblasti lidských zdrojů, poradenství v oblasti systému výběru, vzdělávání, motivace a hodnocení zaměstnanců, poradenství v oblasti poskytování zaměstnaneckých výhod, průzkumy motivace zaměstnanců, poradenství v oblasti personálního auditu a tvorby příznivého sociálního klimatu na pracovišti, vyhledávání, výběr a odborné posouzení nově přijímaných pracovníků, služby v oblasti odborného posouzení potenciálu osobnosti, poradenská činnost v oblasti rozvoje osobnosti a koučování; (41) vydavatelská a publikační činnost, elektronické publikování, pořádání odborných kurzů, školení a jiných vzdělávacích akcí, pořádání a řízení pracovních setkání, kongresů a sympózií, vedení diskusních skupin a workshopů, pořádání a vedení odborných besed; (42) služby v oblasti metodiky a certifikace systémů řízení podle mezinárodních norem zejména řady ISO, ISO/TS, QS, VDA, EMAS, AS, OHSAS, SafetyCert, norem týkajících se HACCP a jiných národních nebo speciálních standardů na základě akreditace s výjimkou státního zkušebnictví, provádění certifikačních auditů a vydávání kontrolních osvědčení, služby týkající se certifikace environmentálního managementu, recyklace odpadů, systémů bezpečnosti práce a minimalizace rizik včetně ostatních certifikací ve výrobě, v obchodní činnosti a ve službách,

poradenství a tvorba podnikových norem v oblasti technických podmínek vývozu/dovozu, poradenství v oblasti zavádění systémů řízení jakosti, ochrany životního prostředí, bezpečnosti práce a ochrany zdraví při práci, včetně souvisejících legislativních povinností, a příprava systémů k certifikaci u akreditovaných certifikačních společností.

(511) 35, 41, 42
(210) O-360007

(111) **272417**
(220) 18.10.2004
(151) 26.04.2005
(540)

INFOS

(730) **PROG-SOFT spol. s r.o.**, Na Kovářské stráni 892, Plzeň, 31703, CZ
(740) Ing. Jiří Střelák, Šumberova 42, Praha 6, 16200
(510) (9) software - počítačové programy, elektronické počítačové informační a řídicí systémy, nosiče dat v elektronické podobě, zvukově-obrazové záznamy v magnetické nebo v elektronické podobě, přístroje pro zpracování informací, počítače a jejich součásti; (35) automatizované zpracování, vedení a vyhledávání dat, systemizace informací v počítačových databázích, poskytování obchodních a podnikatelských informací, zprostředkování v oblasti obchodu; (42) tvorba počítačového software - programování počítačů, zhotovování software všeho druhu na zakázku, výzkum, vývoj a projektování software, počítačové analýzy, regenerace počítačových dat, pronájem software, správa počítačových sítí, poradenství a konzultace v oblasti software a hardware.

(511) 9, 35, 42
(210) O-360294

(111) **272440**
(220) 20.10.2004
(151) 26.04.2005
(540)



(730) **AXEM s.r.o.**, Šrámkova 3210/6, Ústí nad Labem, 40011, CZ
(740) ZEMAN - podkrušnohorská patentová a známková kancelář, Petr Zeman, Hradní 301, Loket, 35733
(510) (29) mléko a mléčné výrobky, jako například sýry, jogurty, smetany, šlehačky, mléčné nápoje a koktejly, jedlé oleje a tuky přírodní i umělé, maso a masné výrobky v různých úpravách, ryby a rybí výrobky v různých úpravách, měkkýši neživí v různých úpravách, výrobky z měkkýšů, masné, rybí a zeleninové konzervy, okurky nakládané, zelí kysané, uzeniny, ovocné kompoty, ovoce zavařované, kandované, konzervované, mražené a naložené v alkoholu, ovocné rosoly, ovocné saláty, ovocné dřeně, ovocné kůry, ovoce sušené, jiné výrobky z ovoce, jako například pyré apod., ovocné džemy a marmelády, luštěniny v různých úpravách, zelenina zavařovaná, konzervovaná, nakládaná, mražená, sušená, výrobky ze zeleniny, včetně konzervovaných, konzervované výrobky ze soji, zeleninové šťávy (na vaření), brambory (nikoliv čerstvé), bramborové lupínky, krokety a hranolky, jiné výrobky z brambor, polévky, bujóny, koncentrované vývary, vejce čerstvá, vejce sušená, výrobky z vajec, želatina, proteiny pro lidskou potřebu, jiné potraviny zařazené v této třídě; (30) káva, kávové náhražky, čaj, čokoláda, kakao, nápoje z uvedených výrobků, med, mouka, potraviny z mouky, škrob jako potrava, potraviny škrobovitě, krupice, krupička, ovesné vločky, kukuřičné vločky, těstoviny, tortily, těsta, pizzy, sendviče, chléb, pečivo čerstvé, pečivo jemné a křehké, pečivo s masovou náplní, pečivo se zeleninovou náplní, pečivo trvanlivé, sušenky, oplatky, oplatkové řezy, keksy, sušenky, suchary, cukr, cukroví, cukrovinky, dorty a zákusky, sůl kuchyňská, droždí, hořčice, koření, sojová mouka, strouhanka, pudinky, přísady do potravin obsažené v této třídě, omáčky, vč. masových,

zahušťovací přísady, zmrzlina a komponenty k jejich výrobě, trestí do potravin, želé, žvýkačky, jiné potraviny zařazené v této třídě; (35) zprostředkování obchodu, předvádění a nabízení zboží, řízení obchodní firmy.

(511) 29, 30, 35
(210) O-360370

(111) **272442**
(220) 20.10.2004
(151) 26.04.2005
(540)



(730) **DEROL s.r.o.**, Nákladní 2486, Teplice, 41655, CZ
(740) ZEMAN - podkrušnohorská patentová a známková kancelář, Petr Zeman, Hradní 301, Loket, 35733
(510) (12) rolby, ratraky (pásové dopravní prostředky), vysokozdvizné a nízkozdvizné vozíky, vozíky motorové pracovní a jednoúčelové, součásti těchto výrobků, jejich příslušenství a náhradní díly zařazené ve třídě 12; (35) zprostředkování obchodu, předvádění a nabízení výrobků, reklama a propagace; (37) montáž, servis opravy, rekonstrukce a přestavby roleb, ratraků, vysokozdvizných a nízkozdvizných vozíků, vozíků motorových pracovních a vozíků jednoúčelových, zámečnické práce opravárenského charakteru, práce automechaniků a autoklempířů.
(511) 12, 35, 37
(210) O-360373

(111) **273148**
(220) 03.08.2004
(151) 27.06.2005
(540)

TACTOS

(730) **Čtvrtník Jan**, U Tadeáše 257, Ševětín, 37363, CZ
(510) (6) drobné dekorativní předměty z obecných kovů; (8) nože, vidličky a lžice, ostatní přístroje; (14) šperky, klenoty, bižuterie, hodinářské předměty, drobné dekorativní předměty z drahých kovů.
(511) 6, 8, 14
(210) O-356803

(111) **273376**
(220) 22.10.2004
(151) 27.06.2005
(540)

EMITEX

(730) **Maleňák Martin**, Pstruží 304, 73911, CZ
(740) Ing. Iva Rylková, Polská 1525, Ostrava - Poruba, 70800
(510) (18) tašky na kojenecké potřeby, tašky na kojence, batohy, nákupní tašky do kočárků, tašky na kočárky, tašky na skládání dětské kočárky, ruksaky, tašky na dětské potřeby, vaky na nošení dětí, vaky na ukládání dětí do autosedaček, vaky na ukládání dětí do kočárků; (24) spací pytle, spací pytle pro malé děti, ložní prádlo, cestovní příkrývky, ložní pokrývky a příkrývky, moskytiéry a jiné sítě proti hmyzu, plédy, prostěradla, zavinovačky; (25) oděvy, obuv, trepky, bačkůrky pro malé děti, přezůvky přes obuv, pláštěnky, pláštěnky přes kočárky, dětské a kojenecké oděvy, šály, šátky, čelenky, čepice a jiné pokrývky hlavy, rukavice, ponožky, punčochové zboží, oděvní pásy, opasky, nánožníky (ne elektricky vyhřívané),

kombinězy pro malé děti, kojenecké plenkové kalhotky, dětské textilní plenky, bryndáčky, prádlo pro malé děti.
(511) 18, 24, 25
(210) O-360452

(111) **273404**
(220) 29.10.2004
(151) 27.06.2005
(540)

WERSO

(730) **WERSO s.r.o.**, Žďárek 10, Sychrov, 46344, CZ
(24) látky; (25) oděvy.
(511) 24, 25
(210) O-419997

(111) **273774**
(220) 31.03.2004
(151) 25.07.2005
(540)

ING  **BANK**

(730) **ING Groep N.V.**, Bijlmerplein 888, 1102 MG Amsterdam, NL
(740) **PATENTSERVIS Praha a.s.**, Na Podkovce 281/10, Praha 4, 14700
(510) (35) propagační činnost, reklama, pomoc při řízení obchodních podniků, obchodní administrativa, kancelářské práce; (36) pojištění, služby finanční, služby peněžní, služby nemovitostní.
(511) 35, 36
(210) O-344988

(111) **274535**
(220) 01.11.2004
(151) 25.08.2005
(540)

EURO  **PROJEKT**

(730) **EUROprojekt build and technology s.r.o.**, Hasičská 52/551, Ostrava - Hrabůvka, 70030, CZ
(740) Ing. Pavel Nádvorník s.r.o., Sokola Tůmy 1099/1, Ostrava-Mariánské Hory, 70900
(510) (9) přístroje a nástroje vědecké, námořní, geodetické, elektrické, fotografické, filmové, optické, přístroje pro vážení, měření, signalizaci, kontrolu (inspekci), záchranu a přístroje pro vyučování, přístroje pro záznam, převod, reprodukci zvuku nebo obrazu, magnetické nosiče zvukových záznamů, počítačové stroje, přístroje pro zpracování informací a počítače, přístroje a nástroje pro vedení, přepínání, přeměnu, akumulaci, regulaci nebo řízení elektrického proudu, vodoměry, hydroměry, vodoznaky, ukazatele výšky hladiny vody, vodováhy, libely (přístroje pro určování horizontu), vlhkoměry, hygrometry, zeměměřičské přístroje a nástroje, stroje a zařízení na zkoušení materiálu, tlakoměry, sledovací přístroje, přístroje dýchací pro plavání pod vodou, přístroje a nástroje na měření objemu, elektrické zařízení pro dálkové ovládání průmyslových procesů, výpočetní technika všeho druhu včetně periferních zařízení a komunikačních zařízení; (11) přístroje pro rozvod vody a sanitární přístroje a zařízení, zařízení pro klimatizaci, čerpací pumpy, čisticí zařízení na odpadní vodu, čistírný odpadních vod, zařízení a stroje na čištění nebo úpravu vody, přístroje a zařízení na změkčování vody, zařízení na filtrování vody, filtry na pitnou vodu, zařízení pro přívod vody, vodní

sterilizátory, vodovodní potrubní zařízení, vodovodní těsnění, vodovodní zařízení, generátory, hydranty, chladicí zařízení na chlazení vody, kohoutky a kohouty pro potrubí, koupelnové armatury, potrubí jako části hygienických instalací, regulačně-bezpečnostní zařízení pro vodovodní zařízení, regulační ventily pro kontrolu hladiny v nádržích, regulátory pro vodní zařízení a potrubí, směšovací (pákové) baterie pro vodovodní potrubí, tlakové vodní zásobníky; (19) stavební materiál nekovový, veškeré výrobky pro střešní krytiny spadající do této třídy, okapy a střešní materiál (ne z kovu), neohébné trubky nekovové pro stavebnictví, asfalt, přenosné konstrukce nekovové, nekovové pomníky, dřevo polozpracované (např. trámy, prkna, panely), překližky, stavební sklo (např. dlaždice, skleněné tašky), granulované sklo ke značení silnic, stavební sklo, schránky na dopisy zděné, kámen přírodní a umělý, cement, cementové zboží, beton, beton armovaný, betonové desky, betonové okenní sloupky, betonové překlady, betonové dlaždice, vápno, malta, sádra, šterk, kameninové nebo cementové roury, výrobky pro stavbu cest, asfalt, smola a živec, cihly a cihlářské výrobky, přenosné domky, obkládačky, obkladové desky a dlaždice nekovové, nekovové panely pro obklady stěn, stropní akustické i dekorační podhledy, dveře nekovové, dveře křídlové dřevěné, dveře posuvné, dveřní rámy nekovové, okna, okenní rámy nekovové, okenní sklo, vláknité stavební panely a desky, stěny dřevěné, panely dřevěné, vláknité a z aglomerovaného materiálu, kamenné pomníky, krby, komíny, papír dehtový (jako krytina), dřevěné dlažební kostky, dřevěné dýhy, dřevěné ostění, dřevo atlasové, dřevo důlní, stavební dřevo, stavební dřevěné polotovary, dřevěné montované stavby zejména pro táboření (podsady pod stany, jídelny, umývárny, WC), dřevo na bedny, dřevo na dýhy, dřevo překližkové, dřevo schopné formování, dřevo tvarované, dřevo způsobilé k lití (směs dřevěného prachu), lepenka, dřevolepenka pro stavebnictví, dříví důlní, podlahy, podlahy a stropy pro stavby, materiály pro jednolitou podlahu, podlaha dřevěná, podlahovina z korkové dřvi, nekovové potřeby pro stavbu podlah, parkety, prkna, překližky, schody, vlysy podlahové, dlaždice nekovové, krytiny střešní, tašky, břidlice na střechy, břidlice přírodní nebo umělé, břidlice krytina, břidlicové desky broušené, hlazené, leštěné nebo opracované jinak, břidlicový prach, akvária (stavby), altány, bazény plavecké (nekovové), drenáže, nátěrové hmoty pro stavebnictví, přenosné skleníky (nekovové), vrata nekovová; (35) zprostředkování prodeje a nákupu výše uvedených výrobků, reklama (on line-) na počítačové komunikační síti, on-line inzerce, vyhledávání informací v počítačových souborech, pronájem reklamního času ve všech komunikačních médiích, poskytování obchodních informací a služeb pomocí internetu, zprostředkování internetového obchodu, komerční využití internetu v oblastech komerčních internetových médií a vyhledávacích služeb, komerční informační kanceláře, hospodářské (ekonomické) prognózy, obchodní nebo podnikatelské informace, pronájem kancelářských strojů a zařízení, marketingové studie, pomoc při řízení obchodní činnosti, služby a poradenství v obchodní činnosti, odborné obchodní poradenství, obchodní nebo podnikatelský průzkum, průzkum trhu, dodavatelské služby pro třetí osoby (nákup výrobků a služeb pro jiné podniky), překlad informací do počítačové databáze, statistické informace, přepisování, psaní na stroji, sekretářské služby, zpracování textů, účetnictví, vedení kartoték v počítači, styk s veřejností, kopírování nebo rozmnožování (reprodukce) dokumentů, dokladů, zajišťování předplatného novin a časopisů, reklama, propagace, inzerce, rozšiřování reklamních nebo inzertních materiálů, reklamní agentury, předvádění zboží, distribuce vzorků zboží; (36) pojištění, poradenství v oblasti pojištění, zprostředkování pojištění, služby finanční, finanční poradenství, finanční informace, služby peněžní, služby nemovitostní, obchodování s nemovitostmi, pronájem nemovitostí, leasing; (37) čištění, odvádění a čištění odpadních vod, čištění kanalizací a přípojek, pronájem čistících strojů, informace o opravách, instalace a opravy klimatizačního zařízení, odrušování elektrických přístrojů, opravy pump a čerpadel, vrtání studní, instalace a opravy zavlažovacího zařízení, služby opravářské, služby údržbářské, montáž, opravy, instalace a údržba elektrických strojů a přístrojů, opravy a instalace elektrických spotřebičů, servisní a montážní služby pro elektrické a elektronické přístroje a zařízení, provádění staveb, jejich změn a

odstraňování, dozor nad stavbami, izolace staveb, pronájem stavebních strojů a zařízení, stavebnictví, zednické služby, provádění inženýrských staveb, stavební informace; (38) provozování počítačových sítí, služby poskytované elektronickými informačními tabulemi (telekomunikační služby), poskytování telekomunikačního připojení do světové počítačové sítě, služby zabezpečující vstup do telekomunikačních sítí, telekonferenční služby, poskytování uživatelského přístupu do světové počítačové sítě, pronájem přístrojů pro přenos zpráv, služby zabezpečující audiovizuální komunikaci prostřednictvím informačních a telekomunikačních sítí, např. počítačové sítě Internet, satelitu, poskytování přístupu k Internetu, elektronická pošta, výměna zpráv, šíření a výměna informací a zpráv prostřednictvím informačních a telekomunikačních sítí, např. počítačové sítě Internet, poskytování (on-line) počítačových her z počítačových sítí, komunikace pomocí počítačových terminálů, budování a zajištění bezpečného provozu Informační a komunikační infrastruktury (IKI); (39) skladování údajů a dokumentů elektronicky uložených, doprava, balení a skladování zboží, organizování cest, doručování zboží, doručovací služby, kurýrské služby; (40) zpracování materiálů; (41) vydávání (on-line) knih a časopisů v elektronické formě, elektronická ediční činnost v malém (DTP služby), poskytování elektronických publikací on-line (bez možnosti kopírování), školení, vydávání textů s výjimkou reklamních a náborových, vyučování (výuka), výchova, vzdělávání, vzdělávací informace, zábava, pobavení, organizování živých představení, sportovní a kulturní aktivity; (42) tvorba software a programů, programování, software-návrhy, převod a konverze počítačových programů a údajů (kromě fyzické konverze), převod a konverze údajů a dokumentů z fyzických médií na elektronické média, tvorba a údržba počítačových stránek (WEB) pro zákazníky, hostování na počítačových stránkách (WEB), instalace počítačových programů, návrh počítačových systémů, programování internetových databázových systémů a internetových aplikací, tvorba WWW stránek, konstrukce WWW prezentací a řešení WWW serverů, aktualizace počítačových programů, údržba počítačových programů, zhotovování kopií počítačových programů, digitální tvorba obrazů na výstupních zařízeních, pronájem času na přístup do počítačových databází, elektronická grafická činnost v malém (DTP služby), grafická digitální tvorba obrazů na výstupních zařízeních, pronájem počítačů, počítačového software, výpočetní techniky, regenerace počítačových dat, počítačové systémové analýzy, podpora rozvoje komerčního využití internetu, poradenská činnost v oblasti výpočetní techniky, konzultační a poradenská činnost v oblasti informatiky, grafický design, grafické návrhy, grafické práce včetně počítačové grafiky, počítačová úprava fotografie, inženýrské práce, projektování, studie projektů, projektová činnost v investiční výstavbě, technické kreslení, vytváření a modelování 3D animací, tvorba multimediálních dokumentů, prezentací, aplikací, katalogů, technický průzkum, technické testování a analýzy, poskytování technických služeb - práce a služby měřicích vozů pro analýzy vodovodních a kanalizačních sítí, zkoušky vodotěsnosti, vyhledávání poruch na vodovodních potrubích pomocí přístrojů, poradenství o ochraně životního prostředí, geologický průzkum, kontrola kvality, zeměměřičství, asanační práce v oblasti čistící ekologie, vědecké a technologické služby a s nimi spojený výzkum a návrhy, průmyslové analýzy a výzkum, služby techniků, kteří provádějí vyhodnocení, odhady, výzkum a posudky v oblasti vědy a techniky.

(511) 9, 11, 19, 35, 36, 37, 38, 39, 40, 41, 42
(210) O-420046

(111) **277132**
(220) 25.03.2004
(151) 14.12.2005
(540)

Metalimpex

(730) **Metalimpex Group spol. s r.o.**, Masarykova třída 668/29, Teplice, 41501, CZ
(740) Václav Müller, Filipova 2016, Praha 4, 14800
(510) (6) stavební materiály kovové, jako kovové výztuže do betonu, trubky ocelové, kovové stavební prefabrikáty, kovová schodiště, kovové žlaby, kovové rámy, plechové sudy, kovové okenní rámy, kovové dveřní kování, odlitky kovové, litinové,

jako strojní dílce, pro stavební účely apod., obrobky, výkovky, výlisky, ocelové konstrukce, zámečnické výrobky, kontejnery kovové, palety kovové, formy slévárenské, mříže kovové pevné, nůžkové, otevírací, skládací, ozdobné a rolovací, zábrany kovové, bezpečnostní konstrukce, zámky, závory, zavírače dveří, rozvory, závěsy dveří, panty, bezpečnostní dveře všeho druhu jako bytové, kancelářské, bank, tresorových místností, zbrojních skladů, bezpečnostní kování, uzamykací systémy, trezory, mosazné kování, mosazné doplňky v rámci této třídy, dveřní a nábytkové kování, poštovní schránky kovové, kasy-klíčovky, kování okenní a dveřní, kovové stavební dílce, bezpečnostní sklepní konstrukce, kovové doplňky jako zábradlí, brány, vrata, schody a schodiště, pergoly, ploty, regály, okenice, výstavní stánky kovové, kovové konstrukce pro altánky, stojany, zejména markýz, poutače, koše drátěné a kovové, interiérové doplňky v rámci této třídy, kovové stavebnicové konstrukce pro nasvětlování interiérů, speciální účelové kovové výrobky pro výstavbu sportovišť, tělocvičen a dětských hřišť, jako ocelové horelezecké stěny, startovací bloky, komplety pro výstavbu basketbalových hřišť, překážkové dráhy, sloupy pro nesení sítí, okenní stavěče, okenní uzávěry, okenní zarážky, okna posuvná, střešní světlíky, otevírače oken, zejména kovové konstrukce pro elektrootvárače, včetně lineárních pohonů, zařízení pro parkování jízdních kol, jmenovky kovové, věšáky (kovové háčky pro věšáky na pušky) to vše kovové, spadající do této třídy; (12) pozemní vozidla všeho druhu, jejich součásti, příslušenství a náhradní díly spadající do této třídy, zejména vozíky manipulační; (20) nábytek včetně kovového a kempinkového nábytku, regály, kontejnery nekovové, palety nekovové, vozíky - servírovací stolky; (37) zámečnictví, zakázkové stavební a strojní zámečnictví, instalace, montáž včetně oprav a udržování zámků, závor, rozvorů, bezpečnostních dveří, bezpečnostního kování, uzamykacích systémů, dálkově ovládaných vstupů, výrobků jemné mechaniky a jiných zámečnických výrobků; (40) svářecí práce, úpravy a povrchové úpravy materiálů, zejména leštění brusné, obrábění, kovoobrábění, obrušování, broušení, perforování (děrování), řezání pilou a hoblování, škrabání.

(511) 6, 12, 20, 37, 40
(210) O-344805

(111) **277133**
(220) 25.03.2004
(151) 14.12.2005
(540)



(730) **Metalimpex Group spol. s r.o.**, Masarykova třída 668/29, Teplice, 41501, CZ
(740) Václav Müller, Filipova 2016, Praha 4, 14800
(510) (6) stavební materiály kovové, jako kovové výztuže do betonu, trubky ocelové, kovové stavební prefabrikáty, kovová schodiště, kovové žlaby, kovové rámy, plechové sudy, kovové okenní rámy, kovové dveřní kování, odlitky kovové, litinové, jako strojní dílce, pro stavební účely apod., obrobky, výkovky, výlisky, ocelové konstrukce, zámečnické výrobky, kontejnery kovové, palety kovové, formy slévárenské, mříže kovové pevné, nůžkové, otevírací, skládací, ozdobné a rolovací, zábrany kovové, bezpečnostní konstrukce, zámky, závory, zavírače dveří, rozvory, závěsy dveří, panty, bezpečnostní dveře všeho druhu jako bytové, kancelářské, bank, tresorových místností, zbrojních skladů, bezpečnostní kování, uzamykací systémy, trezory, mosazné kování, mosazné doplňky v rámci této třídy, dveřní a nábytkové kování, poštovní schránky kovové, kasy-klíčovky, kování okenní a dveřní, kovové stavební dílce, bezpečnostní sklepní konstrukce, kovové doplňky jako zábradlí, brány, vrata, schody a schodiště, pergoly, ploty, regály, okenice, výstavní stánky kovové, kovové konstrukce pro altánky, stojany, zejména markýz,

poutače, koše drátěné a kovové, interiérové doplňky v rámci této třídy, kovové stavebnicové konstrukce pro nasvětlování interiérů, speciální účelové kovové výrobky pro výstavbu sportovišť, tělocvičen a dětských hřišť, jako ocelové horolezecké stěny, startovací bloky, komplety pro výstavbu basketbalových hřišť, překážkové dráhy, sloupy pro nesení sítí, okenní stavěče, okenní uzávěry, okenní zarážky, okna posuvná, střešní světlíky, otvárače oken, zejména kovové konstrukce pro elektrootvárače, včetně lineárních pohonů, zařízení pro parkování jízdních kol, jmenovky kovové, věšáky (kovové háčky pro věšáky na pušky) to vše kovové, spadající do této třídy; (12) pozemní vozidla všeho druhu, jejich součásti, příslušenství a náhradní díly spadající do této třídy, zejména vozíky manipulační; (20) nábytek včetně kovového a kempinkového nábytku, regály, kontejnery nekovové, palety nekovové, vozíky - servírovací stolky; (37) zámečnictví, zakázkové stavební a strojní zámečnictví, instalace, montáž včetně oprav a udržování zámků, závor, rozvorů, bezpečnostních dveří, bezpečnostního kování, uzamykacích systémů, dálkově ovládaných vstupů, výrobků jemné mechaniky a jiných zámečnických výrobků; (40) svářecí práce, úpravy a povrchové úpravy materiálů, zejména leštění brusné, obrábění, kovoobrábění, obrušování, broušení, perforování (děrování), řezání pilou a hoblování, škrabání.

(511) 6, 12, 20, 37, 40
(210) O-344806



(540)
(730) **THE CLOROX COMPANY**, 1221, Broadway, Oakland, CA, US
(740) Rott, Růžička & Guttman Patentové, známkové a advokátní kanceláře, Ing. Michal Smíšek, Vinohradská 37, Praha 2, 12000
(510) (3) bělicí prostředky, odstraňovače skvrn, čisticí prostředky pro domácnost, jednorázové hadříky, napuštěné dezinfekčními chemikáliemi pro použití při domácím čištění, vysoušečem aktivované hadříky impregnované čisticími kapalinami k úpravě oblečení a látek, čistič podlah, čisticí přípravky s deodoranty pro oblečení a látky, prací detergenty/čisticí prostředky, prostředky pro předpírku prádla, čisticí prostředky pro záchodové mísy; (5) dezinfekční prostředky, baktericidní prostředky, deodoranty, včetně dezinfekčních prostředků pro záchodové mísy, dezinfekční hadříky pro domácí čištění.

(511) 3, 5
(210) O-468186

(111) **280068**
(220) 25.11.2003
(151) 19.04.2006
(540)

ALLSORTS

(730) **Société des Produits Nestlé S.A.**, Avenue Nestlé 55, Vevey, CH
(740) Zeiner & Zeiner v.o.s., Mgr. Karel Šindelka, Maiselova 15, Praha 1, 11000
(510) (31) potrava pro zvířata.
(511) 31
(210) O-427455

(111) **282927**
(220) 01.12.2003
(151) 03.08.2006
(540)

OXYNE

(730) **AKM Group Ltd**, Suite 102, Ground Floor, Blake Building, Corner Eyre and Hutson Streets, Belize City, BZ
(740) Mgr. Roman Fojtášek, advokát, Vinohradská 6, Praha 2, 12000
(510) (1) průmyslové chemikálie, zejména tenzidy jako chemické přísady do výrobků, apretační a bělicí přísady a přípravky pro průmyslové účely, chemické přípravky pro čištění tekutin a změkčování vody, detergenty a škrob pro průmyslové účely, impregnační látky a smáčecí přípravky pro barvení textilií a kůže, vše s výjimkou antioxidačních přípravků; (3) prací, čisticí, leštící a apretační prostředky a přípravky, zejména prací prášky, tablety a roztoky, namáčecí prostředky, bělicí, avivážní a apretační přípravky, přípravky pro mytí nádobí a sanitárních zařízení, detergenty a stabilizující emulze, výrobky pro osobní hygienu a výrobky kosmetické, zejména obsahující tenzidy, např. mýdla toaletní, medicínská, dezinfekční a dezodorizační kusová, prášková a tekutá, sprchové gely, koupelové pěny, oleje a soli, stabilizující pěny pro kosmetické a hygienické účely, pleťová mléka a pleťové vody, zubní pasty a prášky a ústní vody, ústní vody a spreje, šampóny a vlasové vody, vše s výjimkou antioxidačních přípravků.

(511) 1, 3
(210) O-198719

(111) **308897**
(220) 18.06.2004
(151) 25.11.2009

Úpravy znění/vyobrazení ochranných známek a seznamu výrobků a služeb

Kapitola obsahuje údaje o ochranných známkách, u kterých na žádost vlastníka ochranné známky došlo v souladu s ustanovením § 27 zákona č.441/2003 Sb. k úpravě ve znění, vyobrazení nebo seznamu výrobků a služeb, pokud tato změna uvádí údaje v ochranné známce do souladu se skutečností, aniž by se tím ochranná známka zásadně změnila. Kapitola dále obsahuje údaje o ochranných známkách, jejichž zápis byl obnoven pouze pro některé z výrobků a služeb v souladu s ustanovením §29 zákona č. 441/2003 Sb.

- | | |
|-------|--|
| (111) | 188829 |
| (510) | (30) čaj, káva, kávové náhražky, kakao, čokoláda na pití, shora uvedené zboží také ve formě výtažků (tekutých nebo sušených), jako hotové nápoje, i v sáčcích, také pro prodej v automatech, sirup z melasy, cukr, med, omáčky (včetně dresingů do salátů), zmrzlina, zmrzlinové krémy, zmrzlinové výrobky, mražené cukrářské výrobky, mražené cukrářské výrobky, chléb, bochánky a dorty, sušenky a suchary, pečivo, sladkosti, čokoláda, čokoládové zákusky, náplně do pečiva a zákusky, vyrobené z uvedeného zboží, dezerty, zákusky a přesnídávky skládající se převážně z obilovin, rýže, brambor, těstovin, masa, ryb, drůbeže, zeleniny, sýrů, čokolády, kaka, pečiva a/nebo z moučnicků. |
| (511) | 30 |
| <hr/> | |
| (111) | 264722 |
| (510) | (35) zprostředkovatelská činnost v oblasti obchodu;
(39) silniční motorová doprava. |
| (511) | 35, 39 |
| <hr/> | |

Změny vlastníků ochranných známek

Kapitola obsahuje údaje o ochranných známkách, které byly převedeny nebo přešly ve smyslu ustanovení § 15 odst. 1, 2 a § 16 zákona č. 441/2003 Sb. na jiného vlastníka v rozsahu všech zapsaných výrobků nebo služeb.

Číslo zápisu	Dřívější vlastník	Nynější vlastník	S účinností od
173406	VOD-KA a.s., Horní Dubina 10, Litoměřice, 41201, CZ	REVAK a.s., Mlékojedská 2153/3, Litoměřice, Předměstí, 41201, CZ	11.11.2013
183448	nkt cables Vrchlábí s.r.o., člen skupiny NKT, Českých bratří 509, Vrchlábí, 54314, CZ	nkt cables s.r.o., Průmyslová 1130, Kladno, 27201, CZ	11.11.2013
183449	nkt cables Vrchlábí s.r.o., člen skupiny NKT, Českých bratří 509, Vrchlábí, 54314, CZ	nkt cables s.r.o., Průmyslová 1130, Kladno, 27201, CZ	11.11.2013
199188	VOD-KA a.s., Horní Dubina 10, Litoměřice, 41201, CZ	REVAK a.s., Mlékojedská 2153/3, Litoměřice, Předměstí, 41201, CZ	11.11.2013
200870	VOD-KA a.s., Horní Dubina 10, Litoměřice, 41201, CZ	REVAK a.s., Mlékojedská 2153/3, Litoměřice, Předměstí, 41201, CZ	11.11.2013
201086	RADIO STATION BRNO, spol. s r.o., Štefánikova 38a, Brno, 61200, CZ	Radio Investments s.r.o., Říčanská 2399/3, Praha 10, 10100, CZ	11.11.2013
206161	SkyNet, a. s., Hybešova 726/42, Brno, 60200, CZ	PODA a.s., 28.října 1168/102, Ostrava - Moravská Ostrava, 70200, CZ	07.11.2013
209992	Radio Bohemia, spol. s r.o., Říčanská 3, Praha 10, 10100, CZ	Radio Investments s.r.o., Říčanská 2399/3, Praha 10, 10100, CZ	11.11.2013
211016	COUNTRY RADIO s.r.o., Říčanská 3/2399, Praha 10, 10100, CZ	InFin, s.r.o., Říčanská 2399/3, Praha 10, 10100, CZ	11.11.2013
219208	COUNTRY RADIO s.r.o., Říčanská 3/2399, Praha 10, 10100, CZ	InFin, s.r.o., Říčanská 2399/3, Praha 10, 10100, CZ	11.11.2013
220832	SkyNet, a. s., Hybešova 726/42, Brno, 60200, CZ	PODA a.s., 28.října 1168/102, Ostrava - Moravská Ostrava, 70200, CZ	07.11.2013
221317	COUNTRY RADIO s.r.o., Říčanská 3/2399, Praha 10, 10100, CZ	InFin, s.r.o., Říčanská 2399/3, Praha 10, 10100, CZ	11.11.2013
226996	COUNTRY RADIO s.r.o., Říčanská 3/2399, Praha 10, 10100, CZ	InFin, s.r.o., Říčanská 2399/3, Praha 10, 10100, CZ	11.11.2013
226997	COUNTRY RADIO s.r.o., Říčanská 3/2399, Praha 10, 10100, CZ	InFin, s.r.o., Říčanská 2399/3, Praha 10, 10100, CZ	11.11.2013
227225	VOD-KA a.s., Horní Dubina č.p. 276, Litoměřice, 41201, CZ	REVAK a.s., Mlékojedská 2153/3, Litoměřice, Předměstí, 41201, CZ	11.11.2013
227550	SkyNet, a.s., Hybešova 726/42, Brno, 60200, CZ	PODA a.s., 28.října 1168/102, Ostrava - Moravská Ostrava, 70200, CZ	07.11.2013
227578	SkyNet, a.s., Hybešova 726/42, Brno, 60200, CZ	PODA a.s., 28.října 1168/102, Ostrava - Moravská Ostrava, 70200, CZ	07.11.2013
228636	RadioNet National s.r.o., Říčanská 3, č.p. 2399, Praha 10, 10100, CZ	RADIO UNITED SERVICES s.r.o., Říčanská 2399/3, Praha 10, 10100, CZ	11.11.2013
231561	VOD-KA a.s., Horní Dubina č.p. 276, Litoměřice, 41201, CZ	REVAK a.s., Mlékojedská 2153/3, Litoměřice, Předměstí, 41201, CZ	11.11.2013
232528	VOD-KA a.s., Horní Dubina č.p. 276, Litoměřice, 41201, CZ	REVAK a.s., Mlékojedská 2153/3, Litoměřice, Předměstí, 41201, CZ	11.11.2013
239501	COUNTRY RADIO s.r.o., Říčanská 3/2399, Praha 10, 10100, CZ	InFin, s.r.o., Říčanská 2399/3, Praha 10, 10100, CZ	11.11.2013
244036	COUNTRY RADIO s.r.o., Říčanská 3/2399, Praha 10, 10100, CZ	InFin, s.r.o., Říčanská 2399/3, Praha 10, 10100, CZ	11.11.2013
244681	COUNTRY RADIO s.r.o., Říčanská 3/2399, Praha 10, 10100, CZ	InFin, s.r.o., Říčanská 2399/3, Praha 10, 10100, CZ	11.11.2013

Číslo zápisu	Dřívější vlastník	Nynější vlastník	S účinností od
244682	COUNTRY RADIO s.r.o., Říčanská 3/2399, Praha 10, 10100, CZ	InFin, s.r.o., Říčanská 2399/3, Praha 10, 10100, CZ	11.11.2013
251586	BROADCAST MEDIA, s.r.o., Říčanská 3, Praha 10, 10100, CZ	Radio Investments s.r.o., Říčanská 2399/3, Praha 10, 10100, CZ	11.11.2013
254899	SkyNet, a.s., Hybešova 726/42, Brno, 60200, CZ	PODA a.s., 28.října 1168/102, Ostrava - Moravská Ostrava, 70200, CZ	07.11.2013
258808	SkyNet, a.s., Hybešova 726/42, Brno, 60200, CZ	PODA a.s., 28.října 1168/102, Ostrava - Moravská Ostrava, 70200, CZ	07.11.2013
260119	SM - assets s.r.o., Pražská 22, Klatovy, 33901, CZ	SM - property s.r.o., Pražská 22, Klatovy I, 33901, CZ	12.11.2013
261686	BURDA Praha, spol. s r.o., Přemyslovská 2845/43, Praha 3, 13000, CZ	MOTOR-PRESSE BOHEMIA s.r.o., U Krčského nádraží 36, Praha 4, 14000, CZ	07.11.2013
263965	COUNTRY RADIO s.r.o., Říčanská 3/2399, Praha 10, 10100, CZ	InFin, s.r.o., Říčanská 2399/3, Praha 10, 10100, CZ	11.11.2013
263966	COUNTRY RADIO s.r.o., Říčanská 3/2399, Praha 10, 10100, CZ	InFin, s.r.o., Říčanská 2399/3, Praha 10, 10100, CZ	11.11.2013
266738	VOD - KA a.s., Horní Dubina č.p. 276, Litoměřice, 41201, CZ	REVAK a.s., Mlékojedská 2153/3, Litoměřice, Předměstí, 41201, CZ	11.11.2013
269923	BROADCAST MEDIA, s.r.o., Říčanská 3, Praha 10, 10100, CZ	Radio Investments s.r.o., Říčanská 2399/3, Praha 10, 10100, CZ	11.11.2013
271557	COUNTRY RADIO s.r.o., Říčanská 3/2399, Praha 10, 10100, CZ	InFin, s.r.o., Říčanská 2399/3, Praha 10, 10100, CZ	11.11.2013
272554	COUNTRY RADIO s.r.o., Říčanská 3/2399, Praha 10, 10100, CZ	InFin, s.r.o., Říčanská 2399/3, Praha 10, 10100, CZ	11.11.2013
273342	SkyNet, a.s., Hybešova 726/42, Brno, 60200, CZ	PODA a.s., 28.října 1168/102, Ostrava - Moravská Ostrava, 70200, CZ	07.11.2013
279156	COUNTRY RADIO s.r.o., Říčanská 3/2399, Praha 10, 10100, CZ	InFin, s.r.o., Říčanská 2399/3, Praha 10, 10100, CZ	11.11.2013
281955	BROADCAST MEDIA, s.r.o., Říčanská 3/2399, Praha 10, 10100, CZ	Radio Investments s.r.o., Říčanská 2399/3, Praha 10, 10100, CZ	11.11.2013
299201	COUNTRY RADIO s.r.o., Říčanská 3/2399, Praha 10, 10100, CZ	InFin, s.r.o., Říčanská 2399/3, Praha 10, 10100, CZ	11.11.2013
300408	LEONE Systém, s.r.o., Drážďanská 479, Ústí nad Labem, Krásné Březno, 40007, CZ	SKALA SYSTEM, s.r.o., Opolanská 506, Libice nad Cidlinou, 28907, CZ	06.11.2013
306449	COUNTRY and WESTERN s.r.o., Říčanská 3/2399, Praha 10, 10100, CZ	RADIO UNITED SERVICES s.r.o., Říčanská 2399/3, Praha 10, 10100, CZ	11.11.2013
310050	LUKANA OIL a.s., Prokopova 148/15, Praha 3, Žižkov, 13000, CZ	Spolpharma, s.r.o., Revoluční 1930/86, Ústí nad Labem, 40001, CZ	07.11.2013
310051	LUKANA OIL a.s., Prokopova 148/15, Praha 3, Žižkov, 13000, CZ	Spolpharma, s.r.o., Revoluční 1930/86, Ústí nad Labem, 40001, CZ	07.11.2013
315420	Hostium s.r.o., Thámova 402/4, Praha 8, 18600, CZ	Slaviček Miloš, Štěpánská 1677/20, Praha 1, 11000, CZ	11.11.2013
315421	Hostium s.r.o., Thámova 402/4, Praha 8, 18600, CZ	Slaviček Miloš, Štěpánská 1677/20, Praha 1, 11000, CZ	11.11.2013
315422	Hostium s.r.o., Thámova 402/4, Praha 8, 18600, CZ	Slaviček Miloš, Štěpánská 1677/20, Praha 1, 11000, CZ	11.11.2013
315423	Hostium s.r.o., Thámova 402/4, Praha 8, 18600, CZ	Slaviček Miloš, Štěpánská 1677/20, Praha 1, 11000, CZ	11.11.2013
323178	Cherokee Rose s.r.o., Lípová 511/15, Praha 2 - Nové Město, 12000, CZ	Startek Invest Limited, 35 Thekla Street, Eagle Star House 6th Floor, CY 3030 Limassol, CY	08.11.2013
325247	BROADCAST MEDIA, s.r.o., Říčanská 3, Praha 10, 10100, CZ	Radio Investments s.r.o., Říčanská 2399/3, Praha 10, 10100, CZ	11.11.2013

Číslo zápisu	Dřívější vlastník	Nynější vlastník	S účinností od
325248	BROADCAST MEDIA, s.r.o., Říčanská 3, Praha 10, 10100, CZ	Radio Investments s.r.o., Říčanská 2399/3, Praha 10, 10100, CZ	11.11.2013
326296	BROADCAST MEDIA, s.r.o., Říčanská 3, Praha 10, 10100, CZ	Radio Investments s.r.o., Říčanská 2399/3, Praha 10, 10100, CZ	11.11.2013
333030	Mehringer Siegfried, Landstrasse 76, Linz, AT	Mehringer Siegfried, Landstrasse 76, Linz, AT Macháček Ivo, K zámečku 947, Kaplice, 38241, CZ	08.11.2013

Změny v údajích o vlastních ochranných známkách

Kapitola obsahuje ochranné známky, u kterých byla v rejstříku ochranných známkách vyznačena změna v údajích o vlastních ve smyslu ustanovení § 27 odst. 2 a 7 zákona č. 441/2003 Sb.

Číslo zápisu	Vlastník	S účinností od
170412	ManpowerGroup Inc., 100 Manpower Place, Milwaukee, WI, US	07.11.2013
200035	CHEMEX s.r.o., Ke Klíčovu 160/7, Praha 9 - Vysočany, 19000, CZ	12.11.2013
212106	Miloslav Jurka, Na Bitevní pláni 1217/19, Praha 4, 14000, CZ	06.11.2013
215252	Jurka Miloslav, Na Bitevní pláni 1217/19, Praha 4, 14000, CZ	06.11.2013
237740	Walter Maschinenbau GmbH, Jopestr. 5, 72072 Tübingen, DE	08.11.2013
255778	Společensví čerpacích stanic ČR, o.s., Desná III/919, Desná, 46861, CZ	12.11.2013
263571	ArcelorMittal Tubular Products Karviná a.s., Rudé armády 471, Karviná - Hranice, 73323, CZ	06.11.2013
264191	RNDr. Václav Dvořák, Tovární 27, Olomouc, 77900, CZ	08.11.2013
264197	František Grüner, Bobnická 53, Bobnice - Kovansko, 28931, CZ	12.11.2013
265431	DALEWORTH INVESTMENTS LIMITED, Capital City, Independence Avenue, P.O.Box 1312, Victoria, Mahé, SC	08.11.2013
265438	UCHYTIL s.r.o., K terminálu 7, Brno, 61900, CZ	08.11.2013
265439	UCHYTIL s.r.o., K terminálu 7, Brno, 61900, CZ	08.11.2013
267363	CORMEN s.r.o., Průmyslová 1420, Bystřice nad Pernštejnem, 59301, CZ	08.11.2013
267524	Pavlovín, spol. s r.o., Hlavní 666/2, Velké Pavlovice, 69106, CZ	08.11.2013
267525	Pavlovín, spol. s r.o., Hlavní 666/2, Velké Pavlovice, 69106, CZ	08.11.2013
269458	K A R B O N I A, spol. s r. o., Chalupníková 765/21, Ostrava - Zábřeh, 70030, CZ	08.11.2013
269459	K A R B O N I A, spol. s r. o., Chalupníková 765/21, Ostrava - Zábřeh, 70030, CZ	08.11.2013
270913	CORMEN s.r.o., Průmyslová 1420, Bystřice nad Pernštejnem, 59301, CZ	06.11.2013
273774	ING Groep N.V., Bijlmerplein 888, 1102 MG Amsterdam, NL	08.11.2013
274392	SORBOSS CZ, s.r.o., Horňátky 2, Horňátky, 27711, CZ	08.11.2013
286388	ManpowerGroup Inc., 100 Manpower Place, Milwaukee, WI, US	07.11.2013
286717	Ing. Boris Klus, Bahno-Příkopy 2172, Frýdek - Místek, Místek, 73801, CZ	11.11.2013
288788	Power Yoga Akademie s.r.o., Hellichova 458/1, Praha 1 - Malá Strana, 11800, CZ	07.11.2013
297663	Power Yoga Akademie s.r.o., Hellichova 458/1, Praha 1 - Malá Strana, 11800, CZ	07.11.2013
303802	Webnode CZ s.r.o., Hlinky 995/70, Brno - Staré Brno, 60300, CZ	11.11.2013
303803	Webnode CZ s.r.o., Hlinky 995/70, Brno - Staré Brno, 60300, CZ	11.11.2013
305019	Power Yoga Akademie s.r.o., Hellichova 458/1, Praha 1 - Malá Strana, 11800, CZ	07.11.2013
307876	PhDr. Lucie Baronová, Sadová 3324/1, Ostrava, 70200, CZ	07.11.2013
312870	Power Yoga Akademie s.r.o., Hellichova 458/1, Praha 1 - Malá Strana, 11800, CZ	07.11.2013
323178	Startek Invest Limited, Klimentos 41-43, Klimentos Tower, Flat/Office 25, 1061, Nicosia, CY	11.11.2013
334436	KOŇSKÁ LOUKA ĎÁBLICE, s.r.o., Petra Bezruče 887/41, Praha 8 - Kobylisy, 18200, CZ	07.11.2013