



národní
úložiště
šedé
literatury

Věstník Úřadu průmyslového vlastnictví 2013/45

Úřad průmyslového vlastnictví
2013

Dostupný z <http://www.nusl.cz/ntk/nusl-407390>

Dílo je chráněno podle autorského zákona č. 121/2000 Sb.

Tento dokument byl stažen z Národního úložiště šedé literatury (NUŠL).

Datum stažení: 14.06.2024

Další dokumenty můžete najít prostřednictvím vyhledávacího rozhraní nusl.cz .

Číselné INID kódy pro označování bibliografických dat technických řešení

INID Codes for the identification of bibliographic data of technical solutions

(Standard WIPO ST. 9 a ST. 80)

(11)	číslo patentu/zápisu/osvědčení	(11)	Number of the patent/registration/certification
(15)	datum zápisu průmyslového vzoru	(15)	Industrial design registration date
(21)	číslo přihlášky/zálosti	(21)	Application number
(22)	datum podání přihlášky/zálosti	(22)	Date of application filing
(23)	údaje o výstavní prioritě	(23)	Exhibition priority data
(28)	počet průmyslových vzorů	(28)	Number of industrial designs included in the application
(31)	číslo prioritní přihlášky	(31)	Number of priority application
(32)	datum podání prioritní přihlášky	(32)	Filing date of priority application
(33)	země priority	(33)	Priority country
(40)	datum zveřejnění přihlášky vynálezu	(40)	Date of publication of patent application
(45)	datum zveřejnění zapsaného průmyslového vzoru	(45)	Publication date of the registered industrial design
(47)	datum zveřejnění udělení patentu a zápisu užitého vzoru, datum zápisu užitého vzoru, datum oznámení udělení evropského patentu v Evropském patentovém věstníku	(47)	Publication date of patent granting and publication date of utility model registration, registration date of utility model, publication date of European patent granting in the European patent bulletin
(51)	mezinárodní patentové třídění/Locarnské třídění průmyslových vzorů	(51)	International Patent Classification/ Locarno Classification for Industrial Designs
(54)	název	(54)	Title
(55)	vyobrazení průmyslového vzoru	(55)	Reproduction of the industrial design
(57)	anotace	(57)	Abstract
(68)	číslo základního patentu	(68)	Number of the basic patent
(71)	označení přihlašovatele/zadatele	(71)	Applicant
(72)	označení původce	(72)	Inventor
(73)	označení majitele/vlastníka	(73)	Owner
(74)	označení zástupce	(74)	Attorney's name and address
(86)	číslo mezinárodní přihlášky	(86)	International application number
(87)	číslo mezinárodního zveřejnění	(87)	International publication number
(92)	datum a číslo první registrace přípravku pro Českou republiku	(92)	Date and number(s) of the first authorization to market the product in the CZ
(93)	datum, číslo a země první registrace přípravku v rámci Společenství	(93)	Date, number(s) and country of the first authorization to market the product in the EEC
(94)	doba platnosti osvědčení	(94)	Term of certification validity
(95)	označení a typ přípravku	(95)	Name of the product and product type
(96)	datum podání a číslo evropské patentové přihlášky	(96)	European patent application filing date and number
(97)	datum zveřejnění a číslo zveřejnění evropské patentové přihlášky v Evropském patentovém věstníku	(97)	European patent application publication date and publication number in the European patent bulletin

Číselné INID kódy pro označování bibliografických dat ochranných známek

INID codes and minimum required for the identification of bibliographics data relating to marks

(Standard WIPO ST.60)

(111)	Číslo zápisu ochranné známky (registrace)	(111)	Number of registration
(151)	Datum zápisu ochranné známky	(151)	Date of the registration
(210)	Číslo přihlášky ochranné známky (spisu)	(210)	Number of the application
(220)	Datum podání přihlášky	(220)	Date of filing of the application
(320)	Datum vzniku práva přednosti	(320)	Date of the first application
(442)	Datum zveřejnění přihlášky po průzkumu	(442)	Date of the publication of the examined application
(450)	Datum zveřejnění zápisu ochranné známky ve Věstníku	(450)	Date of publication of the registration
(510)	Seznam výrobků a služeb	(510)	List of goods and/or services
(511)	Číslo třídy výrobků a služeb	(511)	Number of the class of goods and/or services
(526)	Omezení rozsahu ochrany o prvek	(526)	Disclaimer
(540)	Znění nebo vyobrazení ochranné známky	(540)	Reproduction of the mark
(551)	Kolektivní ochranná známka	(551)	Collective mark
(554)	Prostorová ochranná známka	(554)	Three-dimensional mark
(558)	Ochranná známka tvořená pouze barvou nebo kombinací barev	(558)	Mark consisting exclusively of one or several colours
(583)	Datum právní moci rozhodnutí/výsledek rozhodnutí	(583)	Date of the legal force of the decision/ result of the decision
(591)	Údaje o barevnosti ochranné známky	(591)	Information concerning colour
(730)	Přihlašovatel/vlastník ochranné známky	(730)	The applicant or the holder of the mark
(740)	Zástupce	(740)	Name and address of the representative
(811)	Mezinárodní číslo zápisu ochranné známky	(811)	Number of the international registration
(890)	Kód státu ochrany mezinárodní ochranné známky	(890)	INID code of the state of the international mark

Kódy pro kódování záhlaví oznámení publikovaných ve Věstníku

(Standard WIPO ST. 17)

BB9A	zveřejněné přihlášky vynálezů	MK4A	zánik patentů uplynutím doby platnosti
FG1K	zapsané užité vzory	MK4F	zánik autorských osvědčení uplynutím doby platnosti
FG4A	udělené patenty	MK4Q	zánik průmyslového vzoru uplynutím doby ochrany
FG4Q	zapsané průmyslové vzory	MM4A	zánik patentů pro nezaplacení ročních poplatků
LD3K	částečný výmaz užitého vzoru	MM4F	zánik autorských osvědčení pro nezaplacení ročních poplatků
LD4Q	částečný výmaz průmyslového vzoru	ND1K	prodloužení platnosti užitého vzoru
MA4A	zánik patentu vzdáním se	ND4Q	obnova doby ochrany průmyslového vzoru
MA4F	zánik autorských osvědčení vzdáním se	PA4A	změna autorského osvědčení na patent
MC3K	výmaz užitého vzoru	PC9A	změna dispozičního práva k vynálezu
MC4A	zrušení patentu	PD1K	převod práv a ostatní změny majitelů užitého vzoru
MC4F	zrušení autorského osvědčení	PD4A	převod práv a ostatní změny majitelů patentů
MC4Q	výmaz průmyslového vzoru	PD4Q	převod práv a ostatní změny vlastníků průmyslových vzorů
MH1K	zánik užitého vzoru vzdáním se	QA9A	nabídka licence
MH4A	částečné zrušení patentu	SB4A	zapsané patenty do rejstříku po odtajnění
MH4F	částečné zrušení autorského osvědčení	SB4F	zapsaná autorská osvědčení do rejstříku po odtajnění
MH4Q	zánik průmyslového vzoru vzdáním se		
MK1K	zánik užitého vzoru uplynutím doby platnosti		

Opravy Změny Různé

Opravy u přihlášek vynálezů s žádostí o udělení patentu

HA9A	jmenování vynálezce	HF9A	oprava dat
HB9A	oprava jmen	HG9A	oprava chyb v třídění
HC9A	změna jmen	HH9A	oprava nebo změna všeobecně
HD9A	oprava adres	HK9A	tiskové chyby v úřed. věstnících
HE9A	změna adres		

Opravy ochranných dokumentů

patenty	autorská osvědčení	užité vzory	průmyslové vzory	
TA4A	TA4F	TA1K	TA4Q	jmenování vynálezce
TB4A	TB4F	TB1K	TB4Q	oprava jmen
TC4A	TC4F	TC1K	TC4Q	změna jmen
TD4A	TD4F	TD1K	TD4Q	oprava adres
TE4A	TE4F	TE1K	TE4Q	změna adres
TF4A	TF4F	TF1K	TF4Q	oprava dat
TG4A	TG4F	TG1K	TG4Q	oprava chyb v třídění
TH4A	TH4F	TH1K	TH4Q	oprava nebo změna všeobecně
TK9A	TK9F	TK1K	TK4Q	tiskové chyby v úřed. věstnících

Kódy pro označování zemí a mezinárodních organizací použité ve věstníku

AT	Rakousko
AU	Austrálie
CY	Kypr
CZ	Česká republika
DE	Německo
ES	Španělsko
FI	Finsko
GB	Spojené království
IT	Itálie
JP	Japonsko
KR	Korejská republika
MU	Mauricius
NL	Nizozemsko
SE	Švédsko
SK	Slovensko
US	Spojené státy
VG	Britské Panenské ostrovy

Kódy pro označování států USA použité ve věstníku

CA	California
NE	Nebraska
NJ	New Jersey
NY	New York
OH	Ohio
TX	Texas
WA	Washington

BB9A Zveřejněné přihlášky vynálezů - přehled podle čísel přihlášek

Dále uvedené přihlášky vynálezů byly zveřejněny dnem, uvedeným ve Věstníku podle zákona č. 527/1990 Sb., o vynálezech a zlepšovacích návrzích, ve znění pozdějších předpisů, a jsou k dispozici v patentové knihovně Úřadu průmyslového vlastnictví, Antonína Čermáka 2a, 160 68, Praha 6.

2012-135	<i>G 21 C 17/10</i>	(2006.01)
2012-282	<i>C 08 B 37/08</i>	(2006.01)
2012-288	<i>C 12 Q 1/68</i>	(2006.01)
2012-607	<i>C 03 B 9/193</i>	(2006.01)
2012-648	<i>G 01 C 15/06</i>	(2006.01)
2012-653	<i>E 01 H 5/06</i>	(2006.01)
2012-714	<i>B 82 B 1/00</i>	(2006.01)
2012-834	<i>D 04 H 1/728</i>	(2012.01)
2013-304	<i>G 01 N 33/50</i>	(2006.01)

Zveřejněné přihlášky vynálezů - řazené podle MPT

- (51) **B82B 1/00** (2006.01)
B82B 3/00 (2006.01)
A61K 31/197 (2006.01)
A61K 31/00 (2006.01)
A61L 2/16 (2006.01)
A61L 15/42 (2006.01)
A61K 9/00 (2006.01)
D04H 1/728 (2012.01)

(21) **2012-714**

(71) SPUR a.s., Zlín, CZ

Centrum organické chemie, s.r.o., Rybitví, CZ

(72) Kimmer Dušan Ing. CSc., Zlín, CZ

Vincent Ivo Ing. CSc., Zlín, CZ

Dudák Jan Mgr., Zlín, CZ

Bergerová Eva RNDr. Ph.D., Bohuslavice u Zlína, CZ

Kořínková Radka Ing., Chrudim, CZ

Kubáč Lubomír Ing., Rybitví, CZ

Karásková Marie Ing., Pardubice VI, CZ

(54) **Fotoaktivní nanovláknitá struktura s antimikrobiálními vlastnostmi a způsob její přípravy**

(22) 17.10.2012

(57) Fotoaktivní nanovláknitá struktura s antimikrobiálními vlastnostmi je určená zejména pro filtraci vody i vzduchu se záchytem mikroorganismů, v případě filtrace vzduchu i se záchytem virů. Tato nanostruktura obsahuje nanovláknna alespoň jednoho typu polyuretanu modifikovaného alespoň jednou fotosenzitivní sloučeninou, jejíž molekuly jsou spojeny s řetězci polyuretanu kovalentní vazbou. Molekuly fotosenzitivní sloučeniny obsahují funkční skupiny schopné reagovat s izokyanátovou skupinou, zejména skupiny s kyselým vodíkem, jako amino-, hydroxy-, nebo karboxy- skupiny. Při způsobu přípravy fotoaktivní nanovláknitě struktury se nejprve připraví modifikovaný polyuretan, přičemž v procesu syntézy polyaduktu se reakcí izokyanátových skupin na koncích polyuretanových řetězců s kyselým vodíkem funkčních skupin, zejména amino-, hydroxy- nebo karboxy- skupin, molekul fotosenzitivní sloučeniny vytvoří kovalentní vazby, jimiž se molekuly příslušné modifikační fotosenzitivní sloučeniny spojí s řetězci polyuretanu. Pak se připravený modifikovaný polyuretan zvláknuje z roztoku v procesu elektrospinningu za vzniku vrstvy antibakteriální nanostruktury.

(74) UTB ve Zlíně, Univerzitní institut, Ing. Jan Görg, Nám. T. G. Masaryka 5555, Zlín, 76001

(51) **C03B 9/193** (2006.01)

C03B 11/06 (2006.01)

C03B 11/10 (2006.01)

(21) **2012-607**

(71) COMPONENTA MORAVIA s. r. o., Kyjov, CZ

(72) Andryšek Josef, Žeravice, CZ

(54) **Opěrka**

(22) 06.09.2012

(57) Opěrka razníku lisovacího mechanismu strojů IS pro lisování předních tvarů skleněných obalů má tělo (1) opěrky na dolním otevřeném konci přivráceném k přírubě (2) ukončeno v úrovni příčnicku (3), s výhodou v dolní úrovni obvodu příčnicku (3). Tělo (1) opěrky může být opatřeno na svém otevřeném obvodu konce přivráceném k příčnicku (3), a v oblasti mimo spoj příčnicku (3) s dolním okrajem těla (1) opěrky, nejméně jedním odlehčovacím vybráním (7), s výhodou dvěma odlehčovacími vybráními (7), protilehle orientovanými. Tělo (1) opěrky může být opatřeno nejméně jedním odlehčovacím otvorem (8), s výhodou v oblasti, která leží nad otevřeným dolním obvodem těla (1) opěrky, přičemž tento otevřený dolní obvod je situovaný mimo spoj příčnicku (3) s dolním okrajem těla (1) opěrky. Opěrka může mít nad dvěma protilehle orientovanými odlehčovacími vybráními (7) situován nejméně jeden odlehčovací otvor (8).

(74) Ing. Marie Smrčková, patentový zástupce, Velflíkova 10, Praha 6, 16000

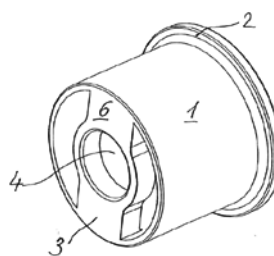

(51) **C08B 37/08** (2006.01)

A61K 31/738 (2006.01)

A61K 31/728 (2006.01)

A61K 8/73 (2006.01)

A61K 47/36 (2006.01)

A61L 15/60 (2006.01)

A61L 27/52 (2006.01)

D01F 1/10 (2006.01)

(21) **2012-282**

(71) Contipro Biotech s.r.o., Dolní Dobrouč, CZ

(72) Huerta-Angeles Gloria, Česká Třebová, CZ

Jouklová Zuzana, Litomyšl, CZ

Příkopová Eva, Těchonín, CZ

Velebný Vladimír, Žamberk, CZ

(54) **Zesítovaný derivát hyaluronanu, způsob jeho přípravy, hydrogel a mikrovlákna na jeho bázi**

(22) 25.04.2012

(57) Síťovaný derivát hyaluronanu ve formě hydrogelu nebo mikrovláken a způsob jeho přípravy, spočívající v C-C vazebné reakci. C-C vazebná reakce se provede reakcí derivátu hyaluronanu nesoucího koncovou arylhalogenidovou a/nebo arylbonitanovou skupinu, a derivátu hyaluronanu nesoucího adenylou nebo alkinylovou skupinu, ve vodě, fosfátovém pufru nebo směsi organické kyseliny a alkoholu, a v přítomnosti paladnatého aktivního katalyzátoru. Paladnatým aktivním katalyzátorem může být například komplex octanu paladnatého a anorganického nebo organické báze, nebo komplex Pd(II) a 2-amino-4,6-dihydroxypyrimidinu.

(74) KANIA, SEDLÁK, SMOLA Patentová a známková kancelář, Ing. Lucie Lunzarová, Mendlovo nám. 1a, Brno, 60300

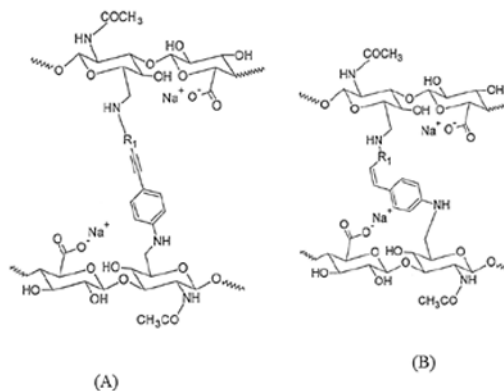

(51) **C12Q 1/68** (2006.01)

C12Q 1/70 (2006.01)

C12N 15/11 (2006.01)

(21) **2012-288**

(71) Výzkumný ústav bramborařský Havlíčkův Brod, s.r.o., Havlíčkův Brod, CZ

(72) Ptáček Jiří RNDr. CSc., Havlíčkův Brod, CZ

Domkářová Jaroslava Ing. Ph.D. MBA, Havlíčkův Brod, CZ

Matoušek Jaroslav RNDr. CSc., České Budějovice, CZ

(54) **Hybridizační sonda pro detekci viru Y u brambor**

(22) 27.04.2012

(57) Hybridizační sonda pro detekci viru Y u brambor, která má sekvenci 1 CAGATTGGTT CCATTGAATG CAAACTTCCA TACTCACCCG CTCTTTTGG GCTAGTTGCG, 61 GGGAAACGAG AAGTTTCAAC

CACCACTGAC CCCTTCGCAA GTTTGGAGAT
GC AGCTTAGT, 121 GCGCGATTAC GACGGCAAGA
GTTTGCAACT ATTCGAACAT CCAAGAATGG
TACTTGCATG, 181 TATCGATACA AGACTGATGC
CCAGATTGCG CGCATTCAAA AGAAGCGCGA
GGAGAGAGAA, 241 AGAGAAGGAAT
ATAATTTCCA AATGGCTGCG TCAAGTGTG
TGTCGAAGAT CACTATTGCT, 301 GGTGGAGAGC
CACCTTCAA ACTTGAATCA CAAGTGC GGA
AGGGTGTAT CCACACA ACT, 361 CCAAGGATGC
GCACAGCAA AACATATCGC ACGC. Tato sekvence
je komplementární k ribonukleové kyselině českého
izolátu Y viiu brambor Nicola.

- (51) **D04H 1/728** (2012.01)
B82B 3/00 (2006.01)
D01D 5/08 (2006.01)
D01D 5/06 (2006.01)
- (21) **2012-834**
- (71) NAFIGATE Corporation, a.s., Praha 9, Vysočany, CZ
- (72) Mareš Ladislav Ing., Liberec - Ostašov, CZ
Jirsák Oldřich Prof. RNDr. CSc., Liberec 20, CZ
Sanetník Filip, Liberec 14, CZ
- (54) **Způsob a zařízení pro výrobu nanovláken elektrostatickým zvlákněním roztoku nebo taveniny polymeru**
- (22) 23.11.2012
- (57) Způsob výroby nanovláken (5) elektrostatickým zvlákněním probíhá mezi zvlákněvací elektrodou (31) a protielektrodou (32), které jsou tvořeny vzájemně rovnoběžnými délkově protáhlými tělesy. Zvláknuje se z hladiny roztoku nebo taveniny polymeru na zvlákněvací elektrodě (31) a vytvářená nanovlákná (5) jsou působením elektrického pole unášena k protielektrodě (32). Zvláknuje se z hladiny roztoku nebo taveniny polymeru na zvlákněvací elektrodě (31) vůči alespoň jedné dvojici protielektrod (32), které jsou vzhledem ke zvlákněvací elektrodě (31) uspořádány ve stejné vzdálenosti a úhel mezi rovinami proloženými zvlákněvací elektrodou (31) a oběma protielektrodami (32) příslušné dvojice protielektrod (32) je v intervalu 40° až 180°. Proudění nanovláken (5) směřující každé z protielektrod (32) se před dopadem na příslušnou protielektrodu (32) vychylují působením přídatné síly směřující napříč proudem nanovláken (5) a touto přídatnou silou jsou unášena ke sběrnému místu (4) nanovláken (5). Do prostoru mezi zvlákněvací elektrodou (31) a každou z dvojice protielektrod (32) jsou vyústěny vzduchové trysky (33) rozprostírající se rovnoběžně se zvlákněvací elektrodou (31) a příslušnou protielektrodou (32) po celé jejich délce. Směr vyústění vzduchovým trysk (33) protíná spojnicí zvlákněvací elektrody (31) a příslušné protielektrody (32) příslušné dvojice protielektrod (32) a směřuje ke sběrnému místu (4) nanovláken (5).
- (74) Ing. Dobroslav Musil, patentová kancelář, Ing. Dobroslav Musil, Cejl 38, Brno, 60200

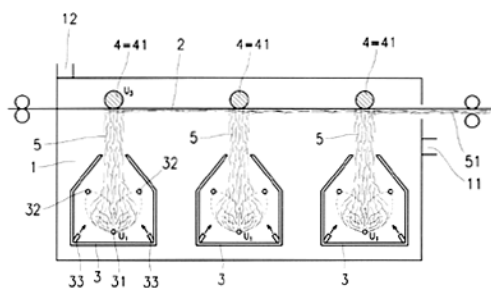

- (51) **E01H 5/06** (2006.01)
- (21) **2012-653**
- (71) MTM Tech, s.r.o., Praha 10, CZ
- (72) Taraba Martin, Rájec-Jestřebí, CZ
Klíma Stanislav, Křtiny, CZ
Vybíhal Jiří, Sloup v Moravském krasu, CZ
Gross Jan, Sloup v Moravském krasu, CZ
- (54) **Sněhový pluh s příčným vyvažováním radlice**
- (22) 21.09.2012

- (57) Sněžový pluh s příčným vyvažováním radlice (R), kde radlice (R) pluhu obsahuje alespoň dvě pracovní tvarované radliční desky (R1, R2), uložené na základním pevném nosníku (NR) radlice (R), kde alespoň jedna z těchto desek (R1, R2) je bočně vysouvatelna pomocí mechanického nebo hydraulického pohonu a je zavěšena na nosném vozidle (V) pomocí nosného ústrojí (NU) radlice (R), přičemž v rámci tohoto nosného ústrojí (NU) radlice (R) základní pevný nosník radlice (NR) je propojen s přípojovací deskou (D) nosného ústrojí (NU), upravenou pro spojení s nosným vozidlem (V), a to propojen pomocí dolních ramen (DR1, DR2) a horních ramen (HR1, HR2, HR3) tvořících dva nad sebou umístěné trojúhelníkové útvary, kde alespoň jedno z ramen (DR1, DR2, HR1, HR2), která leží na obvodu příslušného trojúhelníkového útvaru, vykazuje teleskopicky proměnnou délku a je opatřeno nastavitelným pružným členem (P1, P2), upraveným pro nastavitelné vyvážení podélných sil na tom rameni, vybraném z ramen (DR1, DR2, HR1, HR2), které vykazuje proměnnou délku, přičemž podstata vynálezu spočívá v tom, že délka alespoň jednoho z ramen (DR1, DR2, HR1, HR2) s teleskopicky proměnnou délkou a/nebo předpětí alespoň jednoho z pružných členů (P1, P2) jsou nastavitelné pomocí polohové nebo silově spřaženého teleskopického hydraulického akčního členu (H), umístěného v tomto rameni nebo v poloze s tímto ramenem (DR1, DR2, HR1, HR2) souběžně a propojeného přes hydraulické regulační ústrojí (HR) s hydrogenerátorem (HG).
- (74) Ing. Jiří Walter, Počernická 54, Praha 10, 10800

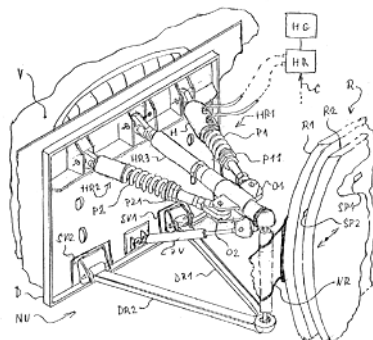

- (51) **G01C 15/06** (2006.01)
G01C 15/02 (2006.01)
G01C 3/02 (2006.01)
- (21) **2012-648**
- (71) České vysoké učení technické v Praze, Fakulta stavební, Katedra speciální geodézie, Praha 6, CZ
- (72) Urban Rudolf Ing. Ph.D., Praha 10, CZ
Štroner Martin Doc. Ing. Ph.D., Roudnice nad Labem, CZ
- (54) **Přípravek s kompenzátorem pro určení vodorovné roviny**
- (22) 20.09.2012
- (57) Přípravek s kompenzátorem pro určení vodorovné roviny je tvořen železným válcem (1) s kolimátorem (2), který je uchycen kolmo na horní válec (3) umístěný na vrchu železného válce (1). Železný válec (1) je v horní části opatřen průchozím otvorem (5) pro protažení osy (6) kolmé na osu kolimátoru (2), přičemž osa (6) je uchycena v profilu (7) ve tvaru obráceného písmene U, na kterém je v jeho středu umístěno uchycení (8).
- (74) Ing. Václav Kratochvíl, Husnikova 2086/22, Praha 5, 15800

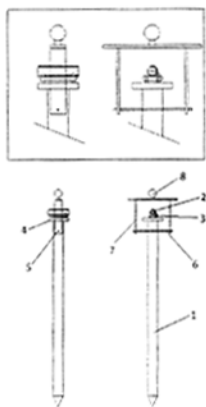

se nachází ve výchozí poloze. V průběhu obou měření je zachován stejný izotermický stav reaktoru a při počátku měření i shodný kritický stav s danou konfigurací. Při jednom měření se regulační prvek shodí do koncové polohy a ve shodných krátkých časových intervalech se měří neutronovým detekčním systémem relativní změna výkonu reaktoru. Tím se po zpracování reaktimetrem získá závislost reaktivity (ρ) reaktoru na čase (t). Při druhém měření se za stejných výchozích podmínek regulační prvek zasunuje z výchozí do koncové polohy rovnoměrnou konstantní rychlostí a opět se měří ve shodných krátkých časových intervalech relativní změna výkonu reaktoru. Takto se získá po zpracování reaktimetrem závislost polohy (z) regulačního prvku na reaktivitě (ρ) reaktoru. Z takto získaných závislostí se vždy pro danou hodnotu reaktivity (ρ) získá poloha (z) regulačního prvku a čas (t) při jeho pádu a tím i závislost polohy (z) regulačního prvku na čase (t). Derivací této závislosti podle času dz/dt a přiřazením polohy (z) regulačního prvku nebo času (t) se stanoví průběh rychlosti (vpád(z)) pádu regulačního prvku v závislosti na poloze (z) či průběh rychlosti (vpád(t)) pádu regulačního prvku v závislosti na čase (t).

(74) Ing. Hana Dušková, Na Kočově 180, Chotutice, 28103

- (51) **G01N 33/50** (2006.01)
G01N 33/46 (2006.01)
G01N 1/10 (2006.01)
- (21) **2013-304**
- (71) Jihočeská univerzita v Českých Budějovicích, Zemědělská fakulta, České Budějovice, CZ
- (72) Kolář Ladislav Prof. Ing. DrSc., České Budějovice, CZ
Váchalová Radka Ing. Ph.D., České Budějovice, CZ
Váchal Jan Prof. Ing. CSc., České Budějovice, CZ
- (54) **Způsob měření stupně rozložitelnosti organické hmoty na bázi hydrolýzy organických látek**
- (22) 23.04.2013
- (57) Způsob měření stupně rozložitelnosti organické hmoty na bázi hydrolýzy organických látek, jehož podstata spočívá v tom, že v základním vzorku jemně rozemleté organické hmoty se stanoví celkový obsah uhlíku C_{org} ; následně je základní vzorek hydrolyzován roztokem 70% H_2SO_4 v otevřené nádobě při teplotě 105 °C; v průběhu hydrolýzy se odebere alespoň 8 dílčích vzorků, přičemž během první 1/2 h probíhající hydrolýzy se dílčí vzorky odebírají v intervalech 10 min, následně se dílčí vzorky odebírají v intervalech 1 h; každý odebraný dílčí vzorek se vkládá do jedné centrifugační zkumavky, kde je po usazení zákalu centrifugován, přičemž vzniklý supernatant se slijí do vzorkovnice; k pevnému zbytku v centrifugační zkumavce se přidá destilovaná voda, pevný zbytek a destilovaná voda se promíchají, odstředí a vzniklý supernatant se přidá k supernatantu z minulého kroku do vzorkovnice; po ukončení hydrolýzy se nezhydrolyzovaná organická hmota vysuší při teplotě 105 °C, stanoví se její hmotnost a obsah uhlíku C_{org} , jehož procentický podíl z celkového uhlíku C_{org} základního vzorku je hodnota stabilního uhlíku C_{stab} ; následně se stanoví rychlostní konstanta (k) hydrolyzovaného podílu organické hmoty analýzou supernatantů dílčích vzorků ve vzorkovnicích 1 až 8 podle vztahu $tg\alpha = \square$ a z toho: $k = 2,303 \cdot tg\alpha$.
- (74) PatentCentrum Sedlák a Partners s.r.o., Ing. Jiří Sedlák, Husova 5, České Budějovice, 37001

- (51) **G21C 17/10** (2006.01)
G21C 7/36 (2006.01)
G21C 7/08 (2006.01)
- (21) **2012-135**
- (71) České vysoké učení technické v Praze, Fakulta jaderná a fyzikálně inženýrská, Praha 1, CZ
- (72) Kolros Antonín Ing., Praha 9, CZ
Huml Ondřej Ing., Příbram III, CZ
- (54) **Způsob stanovení průběhu rychlosti pádu regulačního prvku jaderného reaktoru**
- (22) 27.02.2012
- (57) Při způsobu stanovení průběhu rychlosti (vpád(z) nebo vpád(t)) pádu regulačního prvku v závislosti na jeho poloze (z) nebo na čase (t) se průběh zjišťuje ze dvou měření prováděných v libovolném pořadí, a to při zasouvání a při pádu regulačního prvku do aktivní zóny jaderného reaktoru. Nejprve se reaktor uvede do kritického stavu s danou konfigurací a v izotermickém stavu, kdy je reaktivita (ρ) reaktoru při zasouvání i při pádu regulačního prvku v jeho dané poloze (z) je shodná, a regulační prvek

Zveřejněné přihlášky vynálezů - přehled podle třídících znaků

Tato kapitola obsahuje zveřejněné přihlášky vynálezů uspořádané podle třídících znaků mezinárodního patentové třídění, nacházejících se na druhém až x-tém místě zatřídění přihlášky vynálezu. Přihlášky vynálezu uspořádané podle třídících znaků na 1. pozici zatřídění jsou uvedeny v předchozí části.

A 61 K 31/00	(2006.01)	2012-714
A 61 K 31/197	(2006.01)	2012-714
A 61 K 31/728	(2006.01)	2012-282
A 61 K 31/738	(2006.01)	2012-282
A 61 K 47/36	(2006.01)	2012-282
A 61 K 8/73	(2006.01)	2012-282
A 61 K 9/00	(2006.01)	2012-714
A 61 L 15/42	(2006.01)	2012-714
A 61 L 15/60	(2006.01)	2012-282
A 61 L 2/16	(2006.01)	2012-714
A 61 L 27/52	(2006.01)	2012-282
B 82 B 3/00	(2006.01)	2012-714 2012-834
C 03 B 11/06	(2006.01)	2012-607
C 03 B 11/10	(2006.01)	2012-607
C 12 N 15/11	(2006.01)	2012-288
C 12 Q 1/70	(2006.01)	2012-288
D 01 D 5/06	(2006.01)	2012-834
D 01 D 5/08	(2006.01)	2012-834
D 01 F 1/10	(2006.01)	2012-282
D 04 H 1/728	(2012.01)	2012-714
G 01 C 15/02	(2006.01)	2012-648
G 01 C 3/02	(2006.01)	2012-648
G 01 N 1/10	(2006.01)	2013-304
G 01 N 33/46	(2006.01)	2013-304
G 21 C 7/08	(2006.01)	2012-135
G 21 C 7/36	(2006.01)	2012-135

Seznam přihlašovatelů zveřejněných přihlášek vynálezů

(71)	(21)	(51)	(71)	(21)	(51)
COMPONENTA MORAVIA s. r. o., Kyjov, CZ	2012-607	C 03 B 9/193	(2006.01)		
Contipro Biotech s.r.o., Dolní Dobrouč, CZ	2012-282	C 08 B 37/08	(2006.01)		
České vysoké učení technické v Praze, Fakulta jaderná a fyzikálně inženýrská, Praha 1, CZ	2012-135	G 21 C 17/10	(2006.01)		
České vysoké učení technické v Praze, Fakulta stavební, Katedra speciální geodézie, Praha 6, CZ	2012-648	G 01 C 15/06	(2006.01)		
Jihočeská univerzita v Českých Budějovicích, Zemědělská fakulta, České Budějovice, CZ	2013-304	G 01 N 33/50	(2006.01)		
MTM Tech, s.r.o., Praha 10, CZ	2012-653	E 01 H 5/06	(2006.01)		
NAFIGATE Corporation, a.s., Praha 9, Vysočany, CZ	2012-834	D 04 H 1/728	(2012.01)		
SPUR a.s., Zlín, CZ	2012-714	B 82 B 1/00	(2006.01)		
Výzkumný ústav bramborářský Havlíčkův Brod, s.r.o., Havlíčkův Brod, CZ	2012-288	C 12 Q 1/68	(2006.01)		

FG4A

Udělené patenty - přehled podle čísel patentů

V období uzávěrky tohoto čísla Věstníku udělil Úřad průmyslového vlastnictví tyto patenty.

304118	A 61 K 47/10	(2006.01)
304119	B 21 C 37/26	(2006.01)
304120	G 01 N 17/00	(2006.01)
304121	G 21 C 17/10	(2006.01)
304122	C 03 B 9/193	(2006.01)
304123	B 82 B 1/00	(2006.01)
304124	D 04 H 1/728	(2012.01)
304125	G 01 N 33/50	(2006.01)
304126	A 61 K 39/12	(2006.01)
304127	E 01 H 5/06	(2006.01)
304128	G 01 C 15/06	(2006.01)
304129	H 01 M 8/10	(2006.01)

FG4A

Udělené patenty - přehled podle MPT

(51) <i>A61K 39/12</i> (2006.01)	(51) <i>B82B 1/00</i> (2006.01)
<i>A61K 39/215</i> (2006.01)	<i>B82B 3/00</i> (2006.01)
<i>A61K 48/00</i> (2006.01)	<i>A61K 31/197</i> (2006.01)
<i>A61P 31/14</i> (2006.01)	<i>A61K 31/00</i> (2006.01)
<i>C07K 14/005</i> (2006.01)	<i>A61L 2/16</i> (2006.01)
<i>C07K 14/08</i> (2006.01)	<i>A61L 15/42</i> (2006.01)
<i>C07K 14/165</i> (2006.01)	<i>A61K 9/00</i> (2006.01)
<i>C12N 15/09</i> (2006.01)	<i>D04H 1/728</i> (2012.01)
<i>C12N 15/40</i> (2006.01)	(11) 304123
<i>C12N 15/79</i> (2006.01)	(40) 06.11.2013
<i>C12N 15/50</i> (2006.01)	(21) 2012-714
(11) 304126	(73) SPUR a.s., Zlín, CZ
(40) 16.06.1999	Centrum organické chemie, s.r.o., Rybitví, CZ
(21) 2007-505	(72) Kimmer Dušan Ing. CSc., Zlín, CZ
(73) MÈRIAL, 69002 Lyon, FR	Vincent Ivo Ing. CSc., Zlín, CZ
(72) Audonnet Jean-Christophe, Lyon, FR	Dudák Jan Mgr., Zlín, CZ
Bouchardon Annabelle, Lyon, FR	Bergerová Eva RNDr. Ph.D., Bohuslavice u Zlína, CZ
Baudu Philippe, Craponne, FR	Kořínková Radka Ing., Chrudim, CZ
Riviere Michel, Ecully, FR	Kubáč Lubomír Ing., Rybitví, CZ
(54) Imunogenní kompozice obsahující nukleovou kyselinu kódující M protein viru infekční peritonitidy koček a vakcína a kombinovaný vakcinační přípravek obsahující tuto imunogenní kompozici	(54) Fotoaktivní nanovláknitá struktura s antimikrobiálními vlastnostmi a způsob její přípravy
(32) 19.07.1996	(22) 17.10.2012
(31) 9609337	(74) UTB ve Zlíně, Univerzitní institut, Ing. Jan Görig, Nám. T. G. Masaryka 5555, Zlín, 76001
(33) FR	
(86) PCT/FR1997/001315	
(87) WO 1998/003660	(51) <i>C03B 9/193</i> (2006.01)
(22) 15.07.1997	<i>C03B 11/06</i> (2006.01)
(74) Ing. Eduard Hakr, Přístavní 24, Praha 7, 17000	<i>C03B 11/10</i> (2006.01)
	(11) 304122
(51) <i>A61K 47/10</i> (2006.01)	(40) 06.11.2013
<i>A61K 47/12</i> (2006.01)	(21) 2012-607
<i>A61K 9/48</i> (2006.01)	(73) COMPONENTA MORAVIA s. r. o., Kyjov, CZ
<i>A61K 31/427</i> (2006.01)	(72) Andryšek Josef, Žeravice, CZ
<i>A61P 31/18</i> (2006.01)	(54) Opěrka
(11) 304118	(22) 06.09.2012
(40) 13.11.2002	(74) Ing. Marie Smrčková, patentový zástupce, Velflíkova 10, Praha 6, 16000
(21) 2002-2663	
(73) ABBOTT LABORATORIES, Abbott Park, IL, US	(51) <i>D04H 1/728</i> (2012.01)
(72) Alani Laman, Morris Plains, NJ, US	<i>B82B 3/00</i> (2006.01)
Ghosh Soumojeet, Lindenhurst, IL, US	<i>D01D 5/08</i> (2006.01)
(54) Farmaceutická kompozice	<i>D01D 5/06</i> (2006.01)
(32) 19.01.2000	(11) 304124
(31) 09/487739	(40) 06.11.2013
(33) US	(21) 2012-834
(86) PCT/US2000/032771	(73) NAFIGATE Corporation, a.s., Praha 9, Vysočany, CZ
(87) WO 2001/052821	(72) Mareš Ladislav Ing., Liberec - Ostašov, CZ
(22) 01.12.2000	Jirsák Oldřich Prof. RNDr. CSc., Liberec 20, CZ
(74) JUDr. Ing. Michal Guttmann, Nad Štolou 12, Praha 7, 17000	Sanetrník Filip, Liberec 14, CZ
	(54) Způsob a zařízení pro výrobu nanovláken elektrostatickým zvlákněním roztoku nebo taveniny polymeru
(51) <i>B21C 37/26</i> (2006.01)	(22) 23.11.2012
<i>B23K 9/028</i> (2006.01)	(74) Ing. Dobroslav Musil, patentová kancelář, Ing. Dobroslav Musil, Cejl 38, Brno, 60200
<i>F28F 1/36</i> (2006.01)	
(11) 304119	(51) <i>E01H 5/06</i> (2006.01)
(40) 18.06.2003	(11) 304127
(21) 2002-3497	(40) 06.11.2013
(73) BRÜNDERMANN Georg, Thuine, DE	(21) 2012-653
(72) Bründermann Georg, Thuine, DE	(73) MTM Tech, s.r.o., Praha 10, CZ
(54) Způsob výroby žebrovaných kovových trubek, zařízení k provádění tohoto způsobu a žebrovaná kovová trubka vyrobená tímto způsobem	(72) Taraba Martin, Rájec-Jestřebí, CZ
(32) 22.04.2000	Klíma Stanislav, Křtiny, CZ
(31) 10020011	Vybíhal Jiří, Sloup v Moravském krasu, CZ
(33) DE	Gross Jan, Sloup v Moravském krasu, CZ
(86) PCT/DE2001/000212	(54) Sněhový pluh s příčným vyvažováním radlice
(87) WO 2001/081022	(22) 21.09.2012
(22) 19.01.2001	(74) Ing. Jiří Walter, Počernická 54, Praha 10, 10800
(74) Ing. Eduard Hakr, Přístavní 24, Praha 7, 17000	
	(51) <i>G01C 15/06</i> (2006.01)
	<i>G01C 15/02</i> (2006.01)
	<i>G01C 3/02</i> (2006.01)
	(11) 304128
	(40) 06.11.2013

-
- (21) **2012-648**
(73) České vysoké učení technické v Praze, Fakulta stavební,
Katedra speciální geodézie, Praha 6, CZ
(72) Urban Rudolf Ing. Ph.D., Praha 10, CZ
Štroner Martin Doc. Ing. Ph.D., Roudnice nad Labem, CZ
(54) **Přípravek s kompenzátorem pro určení vodorovné
roviny**
(22) 20.09.2012
(74) Ing. Václav Kratochvíl, Husníkova 2086/22, Praha 5,
15800
-

- (51) **G01N 17/00** (2006.01)
G01N 33/38 (2006.01)
G01N 25/04 (2006.01)
G01N 25/02 (2006.01)
(11) 304120
(40) 03.07.2013
(21) **2011-846**
(73) Přírodovědecká fakulta Univerzity Karlovy v Praze, Praha
2, CZ
(72) Křížek Marek RNDr. Ph.D., Praha 4, CZ
Uxa Tomáš Mgr., Jilemnice, CZ
Pechačová Blanka Bc., Česká Lípa, CZ
(54) **Způsob identifikace regelačních cyklů**
(22) 20.12.2011
(74) Inventia s.r.o., RNDr. Kateřina Hartvichová, Na Bělidle 3,
Praha 5, 15000
-

- (51) **G01N 33/50** (2006.01)
G01N 33/46 (2006.01)
G01N 1/10 (2006.01)
(11) 304125
(40) 06.11.2013
(21) **2013-304**
(73) Jihočeská univerzita v Českých Budějovicích, Zemědělská
fakulta, České Budějovice, CZ
(72) Kolář Ladislav Prof. Ing. DrSc., České Budějovice, CZ
Váchalová Radka Ing. Ph.D., České Budějovice, CZ
Váchal Jan Prof. Ing. CSc., České Budějovice, CZ
(54) **Způsob měření stupně rozložitelnosti organické hmoty
na bázi hydrolýzy organických látek**
(22) 23.04.2013
(74) PatentCentrum Sedlák a Partners s.r.o., Ing. Jiří Sedlák,
Husova 5, České Budějovice, 37001
-

- (51) **G21C 17/10** (2006.01)
G21C 7/36 (2006.01)
G21C 7/08 (2006.01)
(11) 304121
(40) 06.11.2013
(21) **2012-135**
(73) České vysoké učení technické v Praze, Fakulta jaderná a
fyzikálně inženýrská, Praha 1, CZ
(72) Kolros Antonín Ing., Praha 9, CZ
Huml Ondřej Ing., Příbram III, CZ
(54) **Způsob stanovení průběhu rychlosti pádu regulačního
prvku jaderného reaktoru**
(22) 27.02.2012
(74) Ing. Hana Dušková, Na Kočově 180, Chotutice, 28103
-

- (51) **H01M 8/10** (2006.01)
C01B 33/157 (2006.01)
C03C 13/00 (2006.01)
(11) 304129
(40) 02.10.2013
(21) **2012-201**
(73) Vysoká škola chemicko-technologická v Praze, Praha 6,
CZ
(72) Míka Martin Ing. Ph.D., Praha 10, CZ
Michal Jakub Ing., Praha 6, CZ
Klápště Břetislav Ing. CSc., Praha 8, CZ
Hron Petr Doc. Ing. CSc., Praha 8, CZ
(54) **Způsob přípravy protonově vodivé anorganicko-
organické fosforečno-křemičité membrány, určené pro
středně-teplotní H₂/O₂ palivové články**
(22) 21.03.2012
(74) Ing. Marie Smrčková, patentový zástupce, Velflíkova 10,
Praha 6, 16000

Seznam majitelů udělených patentů

(73)	(11)	(51)	(73)	(11)	(51)
ABBOTT LABORATORIES, Abbott Park, IL, US	304118	<i>A 61 K 47/10</i>	(2006.01)		
BRÜNDERMANN Georg, Thuine, DE	304119	<i>B 21 C 37/26</i>	(2006.01)		
Centrum organické chemie, s.r.o., Rybitví, CZ	304123	<i>B 82 B 1/00</i>	(2006.01)		
COMPONENTA MORAVIA s. r. o., Kyjov, CZ	304122	<i>C 03 B 9/193</i>	(2006.01)		
České vysoké učení technické v Praze, Fakulta jaderná a fyzikálně inženýrská, Praha 1, CZ	304121	<i>G 21 C 17/10</i>	(2006.01)		
České vysoké učení technické v Praze, Fakulta stavební, Katedra speciální geodézie, Praha 6, CZ	304128	<i>G 01 C 15/06</i>	(2006.01)		
Jihočeská univerzita v Českých Budějovicích, Zemědělská fakulta, České Budějovice, CZ	304125	<i>G 01 N 33/50</i>	(2006.01)		
MERIAL, 69002 Lyon, FR	304126	<i>A 61 K 39/12</i>	(2006.01)		
MTM Tech, s.r.o., Praha 10, CZ	304127	<i>E 01 H 5/06</i>	(2006.01)		
NAFIGATE Corporation, a.s., Praha 9, Vysočany, CZ	304124	<i>D 04 H 1/728</i>	(2012.01)		
Přírodovědecká fakulta Univerzity Karlovy v Praze, Praha 2, CZ	304120	<i>G 01 N 17/00</i>	(2006.01)		
SPUR a.s., Zlín, CZ	304123	<i>B 82 B 1/00</i>	(2006.01)		
Vysoká škola chemicko- technologická v Praze, Praha 6, CZ	304129	<i>H 01 M 8/10</i>	(2006.01)		

Udělené evropské patenty

Evropský patentový úřad udělil následující evropské patenty s účinky pro Českou republiku. Tyto patenty mohou být zrušeny nebo zachovány v pozměněném znění Evropským patentovým úřadem v řízení o odporu. K tomu, aby nabyly evropský patent účinnosti na území České republiky, je třeba, aby byl Úřadu předložen ve stanovené lhůtě překlad patentového spisu do českého jazyka (§ 35c odst. 2 až 4 zákona č. 527/1990 Sb., v platném znění).

(97) EP 1346781	(47) 23.10.2013	(97) EP 1653299	(47) 23.10.2013
(97) EP 1361621	(47) 23.10.2013	(97) EP 1658686	(47) 23.10.2013
(97) EP 1382586	(47) 23.10.2013	(97) EP 1666135	(47) 23.10.2013
(97) EP 1443215	(47) 23.10.2013	(97) EP 1676664	(47) 23.10.2013
(97) EP 1444801	(47) 23.10.2013	(97) EP 1678635	(47) 23.10.2013
(97) EP 1447516	(47) 23.10.2013	(97) EP 1680036	(47) 23.10.2013
(97) EP 1449152	(47) 23.10.2013	(97) EP 1681468	(47) 23.10.2013
(97) EP 1450626	(47) 23.10.2013	(97) EP 1683174	(47) 23.10.2013
(97) EP 1451405	(47) 23.10.2013	(97) EP 1685728	(47) 23.10.2013
(97) EP 1451716	(47) 23.10.2013	(97) EP 1691621	(47) 23.10.2013
(97) EP 1458275	(47) 23.10.2013	(97) EP 1696866	(47) 23.10.2013
(97) EP 1462433	(47) 23.10.2013	(97) EP 1700424	(47) 23.10.2013
(97) EP 1464036	(47) 23.10.2013	(97) EP 1700944	(47) 23.10.2013
(97) EP 1467141	(47) 23.10.2013	(97) EP 1701768	(47) 23.10.2013
(97) EP 1467928	(47) 23.10.2013	(97) EP 1704664	(47) 23.10.2013
(97) EP 1471423	(47) 23.10.2013	(97) EP 1706658	(47) 23.10.2013
(97) EP 1473073	(47) 23.10.2013	(97) EP 1708918	(47) 23.10.2013
(97) EP 1475352	(47) 23.10.2013	(97) EP 1709211	(47) 23.10.2013
(97) EP 1480126	(47) 23.10.2013	(97) EP 1709497	(47) 23.10.2013
(97) EP 1483173	(47) 23.10.2013	(97) EP 1722699	(47) 23.10.2013
(97) EP 1495539	(47) 23.10.2013	(97) EP 1723283	(47) 23.10.2013
(97) EP 1502489	(47) 23.10.2013	(97) EP 1726686	(47) 23.10.2013
(97) EP 1506385	(47) 23.10.2013	(97) EP 1732335	(47) 23.10.2013
(97) EP 1506644	(47) 23.10.2013	(97) EP 1739002	(47) 23.10.2013
(97) EP 1507058	(47) 23.10.2013	(97) EP 1742041	(47) 23.10.2013
(97) EP 1511684	(47) 23.10.2013	(97) EP 1744557	(47) 23.10.2013
(97) EP 1512808	(47) 23.10.2013	(97) EP 1744671	(47) 23.10.2013
(97) EP 1512974	(47) 23.10.2013	(97) EP 1747287	(47) 23.10.2013
(97) EP 1513435	(47) 23.10.2013	(97) EP 1747324	(47) 23.10.2013
(97) EP 1520143	(47) 23.10.2013	(97) EP 1749266	(47) 23.10.2013
(97) EP 1524019	(47) 23.10.2013	(97) EP 1754822	(47) 23.10.2013
(97) EP 1525101	(47) 23.10.2013	(97) EP 1760691	(47) 23.10.2013
(97) EP 1526868	(47) 23.10.2013	(97) EP 1761546	(47) 23.10.2013
(97) EP 1530482	(47) 23.10.2013	(97) EP 1763934	(47) 23.10.2013
(97) EP 1530890	(47) 23.10.2013	(97) EP 1765088	(47) 23.10.2013
(97) EP 1531666	(47) 23.10.2013	(97) EP 1769236	(47) 23.10.2013
(97) EP 1531925	(47) 23.10.2013	(97) EP 1772909	(47) 23.10.2013
(97) EP 1535367	(47) 23.10.2013	(97) EP 1781090	(47) 23.10.2013
(97) EP 1536660	(47) 23.10.2013	(97) EP 1784587	(47) 23.10.2013
(97) EP 1536757	(47) 23.10.2013	(97) EP 1787175	(47) 23.10.2013
(97) EP 1540020	(47) 23.10.2013	(97) EP 1787516	(47) 23.10.2013
(97) EP 1543206	(47) 23.10.2013	(97) EP 1789978	(47) 23.10.2013
(97) EP 1543732	(47) 23.10.2013	(97) EP 1791523	(47) 23.10.2013
(97) EP 1547544	(47) 23.10.2013	(97) EP 1791553	(47) 23.10.2013
(97) EP 1549379	(47) 23.10.2013	(97) EP 1794222	(47) 23.10.2013
(97) EP 1572620	(47) 23.10.2013	(97) EP 1795186	(47) 23.10.2013
(97) EP 1580190	(47) 23.10.2013	(97) EP 1796507	(47) 23.10.2013
(97) EP 1586220	(47) 23.10.2013	(97) EP 1796781	(47) 23.10.2013
(97) EP 1586776	(47) 23.10.2013	(97) EP 1797050	(47) 23.10.2013
(97) EP 1590972	(47) 23.10.2013	(97) EP 1797126	(47) 23.10.2013
(97) EP 1599203	(47) 23.10.2013	(97) EP 1797892	(47) 23.10.2013
(97) EP 1604816	(47) 23.10.2013	(97) EP 1799267	(47) 23.10.2013
(97) EP 1605113	(47) 23.10.2013	(97) EP 1800118	(47) 23.10.2013
(97) EP 1611494	(47) 23.10.2013	(97) EP 1805747	(47) 23.10.2013
(97) EP 1616347	(47) 23.10.2013	(97) EP 1807074	(47) 23.10.2013
(97) EP 1617676	(47) 23.10.2013	(97) EP 1807207	(47) 23.10.2013
(97) EP 1620962	(47) 23.10.2013	(97) EP 1808176	(47) 23.10.2013
(97) EP 1620978	(47) 23.10.2013	(97) EP 1809935	(47) 23.10.2013
(97) EP 1622645	(47) 23.10.2013	(97) EP 1812330	(47) 23.10.2013
(97) EP 1626179	(47) 23.10.2013	(97) EP 1812475	(47) 23.10.2013
(97) EP 1626889	(47) 23.10.2013	(97) EP 1815586	(47) 23.10.2013
(97) EP 1628587	(47) 23.10.2013	(97) EP 1815979	(47) 23.10.2013
(97) EP 1629758	(47) 23.10.2013	(97) EP 1816134	(47) 23.10.2013
(97) EP 1629828	(47) 23.10.2013	(97) EP 1819212	(47) 23.10.2013
(97) EP 1632604	(47) 23.10.2013	(97) EP 1819489	(47) 23.10.2013
(97) EP 1637913	(47) 23.10.2013	(97) EP 1824400	(47) 23.10.2013
(97) EP 1639580	(47) 23.10.2013	(97) EP 1824856	(47) 23.10.2013
(97) EP 1645851	(47) 23.10.2013	(97) EP 1825055	(47) 23.10.2013
(97) EP 1649083	(47) 23.10.2013	(97) EP 1825797	(47) 23.10.2013
(97) EP 1650263	(47) 23.10.2013	(97) EP 1828518	(47) 23.10.2013

(97)	EP 1829312	(47)	23.10.2013	(97)	EP 1977987	(47)	23.10.2013
(97)	EP 1829932	(47)	23.10.2013	(97)	EP 1979053	(47)	23.10.2013
(97)	EP 1831409	(47)	23.10.2013	(97)	EP 1979399	(47)	23.10.2013
(97)	EP 1832017	(47)	23.10.2013	(97)	EP 1980638	(47)	23.10.2013
(97)	EP 1833378	(47)	23.10.2013	(97)	EP 1982290	(47)	23.10.2013
(97)	EP 1833785	(47)	23.10.2013	(97)	EP 1982464	(47)	23.10.2013
(97)	EP 1834309	(47)	23.10.2013	(97)	EP 1984320	(47)	23.10.2013
(97)	EP 1836167	(47)	23.10.2013	(97)	EP 1987960	(47)	23.10.2013
(97)	EP 1839120	(47)	23.10.2013	(97)	EP 1988685	(47)	23.10.2013
(97)	EP 1840522	(47)	23.10.2013	(97)	EP 1989053	(47)	23.10.2013
(97)	EP 1842557	(47)	23.10.2013	(97)	EP 1990952	(47)	23.10.2013
(97)	EP 1843717	(47)	23.10.2013	(97)	EP 1993260	(47)	23.10.2013
(97)	EP 1845629	(47)	23.10.2013	(97)	EP 1993955	(47)	23.10.2013
(97)	EP 1848333	(47)	23.10.2013	(97)	EP 1994518	(47)	23.10.2013
(97)	EP 1849998	(47)	23.10.2013	(97)	EP 1997210	(47)	23.10.2013
(97)	EP 1857648	(47)	23.10.2013	(97)	EP 1999131	(47)	23.10.2013
(97)	EP 1857935	(47)	23.10.2013	(97)	EP 1999445	(47)	23.10.2013
(97)	EP 1859315	(47)	23.10.2013	(97)	EP 2000195	(47)	23.10.2013
(97)	EP 1862025	(47)	23.10.2013	(97)	EP 2003505	(47)	23.10.2013
(97)	EP 1869969	(47)	23.10.2013	(97)	EP 2006107	(47)	23.10.2013
(97)	EP 1871125	(47)	23.10.2013	(97)	EP 2006565	(47)	23.10.2013
(97)	EP 1871469	(47)	23.10.2013	(97)	EP 2007662	(47)	23.10.2013
(97)	EP 1874207	(47)	23.10.2013	(97)	EP 2010572	(47)	23.10.2013
(97)	EP 1875007	(47)	23.10.2013	(97)	EP 2010892	(47)	23.10.2013
(97)	EP 1878104	(47)	23.10.2013	(97)	EP 2011024	(47)	23.10.2013
(97)	EP 1880172	(47)	23.10.2013	(97)	EP 2011373	(47)	23.10.2013
(97)	EP 1880448	(47)	23.10.2013	(97)	EP 2014966	(47)	23.10.2013
(97)	EP 1881669	(47)	23.10.2013	(97)	EP 2015650	(47)	23.10.2013
(97)	EP 1882628	(47)	23.10.2013	(97)	EP 2016480	(47)	23.10.2013
(97)	EP 1883647	(47)	23.10.2013	(97)	EP 2020392	(47)	23.10.2013
(97)	EP 1883762	(47)	23.10.2013	(97)	EP 2022069	(47)	23.10.2013
(97)	EP 1889329	(47)	23.10.2013	(97)	EP 2024234	(47)	23.10.2013
(97)	EP 1891277	(47)	23.10.2013	(97)	EP 2024319	(47)	23.10.2013
(97)	EP 1895790	(47)	23.10.2013	(97)	EP 2026280	(47)	23.10.2013
(97)	EP 1902057	(47)	23.10.2013	(97)	EP 2028091	(47)	23.10.2013
(97)	EP 1903281	(47)	23.10.2013	(97)	EP 2029037	(47)	23.10.2013
(97)	EP 1904585	(47)	23.10.2013	(97)	EP 2031133	(47)	23.10.2013
(97)	EP 1907552	(47)	23.10.2013	(97)	EP 2032203	(47)	23.10.2013
(97)	EP 1907564	(47)	23.10.2013	(97)	EP 2034102	(47)	23.10.2013
(97)	EP 1907754	(47)	23.10.2013	(97)	EP 2034496	(47)	23.10.2013
(97)	EP 1908651	(47)	23.10.2013	(97)	EP 2036852	(47)	23.10.2013
(97)	EP 1915313	(47)	23.10.2013	(97)	EP 2037914	(47)	23.10.2013
(97)	EP 1916465	(47)	23.10.2013	(97)	EP 2038315	(47)	23.10.2013
(97)	EP 1919692	(47)	23.10.2013	(97)	EP 2039516	(47)	23.10.2013
(97)	EP 1922042	(47)	23.10.2013	(97)	EP 2040549	(47)	23.10.2013
(97)	EP 1922429	(47)	23.10.2013	(97)	EP 2042168	(47)	23.10.2013
(97)	EP 1923257	(47)	23.10.2013	(97)	EP 2044183	(47)	23.10.2013
(97)	EP 1923329	(47)	23.10.2013	(97)	EP 2045061	(47)	23.10.2013
(97)	EP 1924169	(47)	23.10.2013	(97)	EP 2045245	(47)	23.10.2013
(97)	EP 1924366	(47)	23.10.2013	(97)	EP 2046656	(47)	23.10.2013
(97)	EP 1927714	(47)	23.10.2013	(97)	EP 2046745	(47)	23.10.2013
(97)	EP 1928803	(47)	23.10.2013	(97)	EP 2048317	(47)	23.10.2013
(97)	EP 1931337	(47)	23.10.2013	(97)	EP 2048984	(47)	23.10.2013
(97)	EP 1933422	(47)	23.10.2013	(97)	EP 2050791	(47)	23.10.2013
(97)	EP 1933522	(47)	23.10.2013	(97)	EP 2053843	(47)	23.10.2013
(97)	EP 1936511	(47)	23.10.2013	(97)	EP 2055192	(47)	23.10.2013
(97)	EP 1938690	(47)	23.10.2013	(97)	EP 2057137	(47)	23.10.2013
(97)	EP 1945085	(47)	23.10.2013	(97)	EP 2057466	(47)	23.10.2013
(97)	EP 1945590	(47)	23.10.2013	(97)	EP 2057644	(47)	23.10.2013
(97)	EP 1948624	(47)	23.10.2013	(97)	EP 2059450	(47)	23.10.2013
(97)	EP 1952102	(47)	23.10.2013	(97)	EP 2059669	(47)	23.10.2013
(97)	EP 1953172	(47)	23.10.2013	(97)	EP 2060728	(47)	23.10.2013
(97)	EP 1954919	(47)	23.10.2013	(97)	EP 2064259	(47)	23.10.2013
(97)	EP 1955639	(47)	23.10.2013	(97)	EP 2064285	(47)	23.10.2013
(97)	EP 1957222	(47)	23.10.2013	(97)	EP 2065537	(47)	23.10.2013
(97)	EP 1959619	(47)	23.10.2013	(97)	EP 2065774	(47)	23.10.2013
(97)	EP 1960089	(47)	23.10.2013	(97)	EP 2066627	(47)	23.10.2013
(97)	EP 1961452	(47)	23.10.2013	(97)	EP 2067019	(47)	23.10.2013
(97)	EP 1961573	(47)	23.10.2013	(97)	EP 2068813	(47)	23.10.2013
(97)	EP 1963361	(47)	23.10.2013	(97)	EP 2069162	(47)	23.10.2013
(97)	EP 1964033	(47)	23.10.2013	(97)	EP 2071224	(47)	23.10.2013
(97)	EP 1965140	(47)	23.10.2013	(97)	EP 2072857	(47)	23.10.2013
(97)	EP 1965329	(47)	23.10.2013	(97)	EP 2073834	(47)	23.10.2013
(97)	EP 1966094	(47)	23.10.2013	(97)	EP 2074139	(47)	23.10.2013
(97)	EP 1974881	(47)	23.10.2013	(97)	EP 2075813	(47)	23.10.2013
(97)	EP 1975710	(47)	23.10.2013	(97)	EP 2077192	(47)	23.10.2013
(97)	EP 1977202	(47)	23.10.2013	(97)	EP 2077886	(47)	23.10.2013
(97)	EP 1977703	(47)	23.10.2013	(97)	EP 2078332	(47)	23.10.2013

(97) EP 2078929	(47) 23.10.2013	(97) EP 2153679	(47) 23.10.2013
(97) EP 2079303	(47) 23.10.2013	(97) EP 2154123	(47) 23.10.2013
(97) EP 2081319	(47) 23.10.2013	(97) EP 2154687	(47) 23.10.2013
(97) EP 2081790	(47) 23.10.2013	(97) EP 2154704	(47) 23.10.2013
(97) EP 2082359	(47) 23.10.2013	(97) EP 2154743	(47) 23.10.2013
(97) EP 2084191	(47) 23.10.2013	(97) EP 2156226	(47) 23.10.2013
(97) EP 2084558	(47) 23.10.2013	(97) EP 2156915	(47) 23.10.2013
(97) EP 2084930	(47) 23.10.2013	(97) EP 2159102	(47) 23.10.2013
(97) EP 2086258	(47) 23.10.2013	(97) EP 2159326	(47) 23.10.2013
(97) EP 2087303	(47) 23.10.2013	(97) EP 2159418	(47) 23.10.2013
(97) EP 2089253	(47) 23.10.2013	(97) EP 2160047	(47) 23.10.2013
(97) EP 2089387	(47) 23.10.2013	(97) EP 2161191	(47) 23.10.2013
(97) EP 2089572	(47) 23.10.2013	(97) EP 2161343	(47) 23.10.2013
(97) EP 2089627	(47) 23.10.2013	(97) EP 2161614	(47) 23.10.2013
(97) EP 2090333	(47) 23.10.2013	(97) EP 2162510	(47) 23.10.2013
(97) EP 2091500	(47) 23.10.2013	(97) EP 2163722	(47) 23.10.2013
(97) EP 2091724	(47) 23.10.2013	(97) EP 2166127	(47) 23.10.2013
(97) EP 2093737	(47) 23.10.2013	(97) EP 2167383	(47) 23.10.2013
(97) EP 2094708	(47) 23.10.2013	(97) EP 2167410	(47) 23.10.2013
(97) EP 2096226	(47) 23.10.2013	(97) EP 2167696	(47) 23.10.2013
(97) EP 2096618	(47) 23.10.2013	(97) EP 2168407	(47) 23.10.2013
(97) EP 2098151	(47) 23.10.2013	(97) EP 2169737	(47) 23.10.2013
(97) EP 2099424	(47) 23.10.2013	(97) EP 2169753	(47) 23.10.2013
(97) EP 2103214	(47) 23.10.2013	(97) EP 2170172	(47) 23.10.2013
(97) EP 2104027	(47) 23.10.2013	(97) EP 2170741	(47) 23.10.2013
(97) EP 2107191	(47) 23.10.2013	(97) EP 2171918	(47) 23.10.2013
(97) EP 2107215	(47) 23.10.2013	(97) EP 2172751	(47) 23.10.2013
(97) EP 2108234	(47) 23.10.2013	(97) EP 2173797	(47) 23.10.2013
(97) EP 2110537	(47) 23.10.2013	(97) EP 2175109	(47) 23.10.2013
(97) EP 2111328	(47) 23.10.2013	(97) EP 2175290	(47) 23.10.2013
(97) EP 2112843	(47) 23.10.2013	(97) EP 2176392	(47) 23.10.2013
(97) EP 2114714	(47) 23.10.2013	(97) EP 2177791	(47) 23.10.2013
(97) EP 2115067	(47) 23.10.2013	(97) EP 2180680	(47) 23.10.2013
(97) EP 2115074	(47) 23.10.2013	(97) EP 2181030	(47) 23.10.2013
(97) EP 2115118	(47) 23.10.2013	(97) EP 2181879	(47) 23.10.2013
(97) EP 2116175	(47) 23.10.2013	(97) EP 2183121	(47) 23.10.2013
(97) EP 2116362	(47) 23.10.2013	(97) EP 2183188	(47) 23.10.2013
(97) EP 2117180	(47) 23.10.2013	(97) EP 2183424	(47) 23.10.2013
(97) EP 2119103	(47) 23.10.2013	(97) EP 2183536	(47) 23.10.2013
(97) EP 2119770	(47) 23.10.2013	(97) EP 2184725	(47) 23.10.2013
(97) EP 2119877	(47) 23.10.2013	(97) EP 2185120	(47) 23.10.2013
(97) EP 2120334	(47) 23.10.2013	(97) EP 2186729	(47) 23.10.2013
(97) EP 2120850	(47) 23.10.2013	(97) EP 2186854	(47) 23.10.2013
(97) EP 2121643	(47) 23.10.2013	(97) EP 2187766	(47) 23.10.2013
(97) EP 2121908	(47) 23.10.2013	(97) EP 2188094	(47) 23.10.2013
(97) EP 2123273	(47) 23.10.2013	(97) EP 2188138	(47) 23.10.2013
(97) EP 2123414	(47) 23.10.2013	(97) EP 2188236	(47) 23.10.2013
(97) EP 2123924	(47) 23.10.2013	(97) EP 2188336	(47) 23.10.2013
(97) EP 2124304	(47) 23.10.2013	(97) EP 2188471	(47) 23.10.2013
(97) EP 2124392	(47) 23.10.2013	(97) EP 2189443	(47) 23.10.2013
(97) EP 2125683	(47) 23.10.2013	(97) EP 2191865	(47) 23.10.2013
(97) EP 2126241	(47) 23.10.2013	(97) EP 2192688	(47) 23.10.2013
(97) EP 2127839	(47) 23.10.2013	(97) EP 2192724	(47) 23.10.2013
(97) EP 2127939	(47) 23.10.2013	(97) EP 2192851	(47) 23.10.2013
(97) EP 2128431	(47) 23.10.2013	(97) EP 2193374	(47) 23.10.2013
(97) EP 2128690	(47) 23.10.2013	(97) EP 2194353	(47) 23.10.2013
(97) EP 2129796	(47) 23.10.2013	(97) EP 2194618	(47) 23.10.2013
(97) EP 2130356	(47) 23.10.2013	(97) EP 2195229	(47) 23.10.2013
(97) EP 2130841	(47) 23.10.2013	(97) EP 2196738	(47) 23.10.2013
(97) EP 2131252	(47) 23.10.2013	(97) EP 2196777	(47) 23.10.2013
(97) EP 2132153	(47) 23.10.2013	(97) EP 2197784	(47) 23.10.2013
(97) EP 2135083	(47) 23.10.2013	(97) EP 2197838	(47) 23.10.2013
(97) EP 2135924	(47) 23.10.2013	(97) EP 2197851	(47) 23.10.2013
(97) EP 2138789	(47) 23.10.2013	(97) EP 2198522	(47) 23.10.2013
(97) EP 2139182	(47) 23.10.2013	(97) EP 2199850	(47) 23.10.2013
(97) EP 2139665	(47) 23.10.2013	(97) EP 2200120	(47) 23.10.2013
(97) EP 2140704	(47) 23.10.2013	(97) EP 2200640	(47) 23.10.2013
(97) EP 2141221	(47) 23.10.2013	(97) EP 2200741	(47) 23.10.2013
(97) EP 2142834	(47) 23.10.2013	(97) EP 2203191	(47) 23.10.2013
(97) EP 2142958	(47) 23.10.2013	(97) EP 2203319	(47) 23.10.2013
(97) EP 2143532	(47) 23.10.2013	(97) EP 2203370	(47) 23.10.2013
(97) EP 2143987	(47) 23.10.2013	(97) EP 2203516	(47) 23.10.2013
(97) EP 2145115	(47) 23.10.2013	(97) EP 2204307	(47) 23.10.2013
(97) EP 2147193	(47) 23.10.2013	(97) EP 2205485	(47) 23.10.2013
(97) EP 2147762	(47) 23.10.2013	(97) EP 2205573	(47) 23.10.2013
(97) EP 2148954	(47) 23.10.2013	(97) EP 2205797	(47) 23.10.2013
(97) EP 2150417	(47) 23.10.2013	(97) EP 2206877	(47) 23.10.2013
(97) EP 2151678	(47) 23.10.2013	(97) EP 2207153	(47) 23.10.2013

(97) EP 2207156	(47) 23.10.2013	(97) EP 2263618	(47) 23.10.2013
(97) EP 2208413	(47) 23.10.2013	(97) EP 2266159	(47) 23.10.2013
(97) EP 2209328	(47) 23.10.2013	(97) EP 2266236	(47) 23.10.2013
(97) EP 2210178	(47) 23.10.2013	(97) EP 2267178	(47) 23.10.2013
(97) EP 2210609	(47) 23.10.2013	(97) EP 2267605	(47) 23.10.2013
(97) EP 2210709	(47) 23.10.2013	(97) EP 2268552	(47) 23.10.2013
(97) EP 2211480	(47) 23.10.2013	(97) EP 2268719	(47) 23.10.2013
(97) EP 2211507	(47) 23.10.2013	(97) EP 2271030	(47) 23.10.2013
(97) EP 2211641	(47) 23.10.2013	(97) EP 2271421	(47) 23.10.2013
(97) EP 2212128	(47) 23.10.2013	(97) EP 2271681	(47) 23.10.2013
(97) EP 2212289	(47) 23.10.2013	(97) EP 2272375	(47) 23.10.2013
(97) EP 2213328	(47) 23.10.2013	(97) EP 2272738	(47) 23.10.2013
(97) EP 2214919	(47) 23.10.2013	(97) EP 2273695	(47) 23.10.2013
(97) EP 2215041	(47) 23.10.2013	(97) EP 2273728	(47) 23.10.2013
(97) EP 2216861	(47) 23.10.2013	(97) EP 2275363	(47) 23.10.2013
(97) EP 2216940	(47) 23.10.2013	(97) EP 2277152	(47) 23.10.2013
(97) EP 2216962	(47) 23.10.2013	(97) EP 2277158	(47) 23.10.2013
(97) EP 2217490	(47) 23.10.2013	(97) EP 2278606	(47) 23.10.2013
(97) EP 2217647	(47) 23.10.2013	(97) EP 2279077	(47) 23.10.2013
(97) EP 2218622	(47) 23.10.2013	(97) EP 2279087	(47) 23.10.2013
(97) EP 2218725	(47) 23.10.2013	(97) EP 2279327	(47) 23.10.2013
(97) EP 2219675	(47) 23.10.2013	(97) EP 2279341	(47) 23.10.2013
(97) EP 2220805	(47) 23.10.2013	(97) EP 2279885	(47) 23.10.2013
(97) EP 2221175	(47) 23.10.2013	(97) EP 2280014	(47) 23.10.2013
(97) EP 2221191	(47) 23.10.2013	(97) EP 2280306	(47) 23.10.2013
(97) EP 2221520	(47) 23.10.2013	(97) EP 2281061	(47) 23.10.2013
(97) EP 2223652	(47) 23.10.2013	(97) EP 2281662	(47) 23.10.2013
(97) EP 2224222	(47) 23.10.2013	(97) EP 2281685	(47) 23.10.2013
(97) EP 2224999	(47) 23.10.2013	(97) EP 2282108	(47) 23.10.2013
(97) EP 2225295	(47) 23.10.2013	(97) EP 2282432	(47) 23.10.2013
(97) EP 2226239	(47) 23.10.2013	(97) EP 2283030	(47) 23.10.2013
(97) EP 2226656	(47) 23.10.2013	(97) EP 2283117	(47) 23.10.2013
(97) EP 2226690	(47) 23.10.2013	(97) EP 2283511	(47) 23.10.2013
(97) EP 2227625	(47) 23.10.2013	(97) EP 2284721	(47) 23.10.2013
(97) EP 2228185	(47) 23.10.2013	(97) EP 2285046	(47) 23.10.2013
(97) EP 2228359	(47) 23.10.2013	(97) EP 2285717	(47) 23.10.2013
(97) EP 2228656	(47) 23.10.2013	(97) EP 2286968	(47) 23.10.2013
(97) EP 2228901	(47) 23.10.2013	(97) EP 2288250	(47) 23.10.2013
(97) EP 2228970	(47) 23.10.2013	(97) EP 2288625	(47) 23.10.2013
(97) EP 2230378	(47) 23.10.2013	(97) EP 2289613	(47) 23.10.2013
(97) EP 2231567	(47) 23.10.2013	(97) EP 2289778	(47) 23.10.2013
(97) EP 2231642	(47) 23.10.2013	(97) EP 2291090	(47) 23.10.2013
(97) EP 2231727	(47) 23.10.2013	(97) EP 2291331	(47) 23.10.2013
(97) EP 2233573	(47) 23.10.2013	(97) EP 2291451	(47) 23.10.2013
(97) EP 2233858	(47) 23.10.2013	(97) EP 2292727	(47) 23.10.2013
(97) EP 2233966	(47) 23.10.2013	(97) EP 2293637	(47) 23.10.2013
(97) EP 2234761	(47) 23.10.2013	(97) EP 2294342	(47) 23.10.2013
(97) EP 2235280	(47) 23.10.2013	(97) EP 2294738	(47) 23.10.2013
(97) EP 2235364	(47) 23.10.2013	(97) EP 2294839	(47) 23.10.2013
(97) EP 2237357	(47) 23.10.2013	(97) EP 2294910	(47) 23.10.2013
(97) EP 2237913	(47) 23.10.2013	(97) EP 2295153	(47) 23.10.2013
(97) EP 2237978	(47) 23.10.2013	(97) EP 2295933	(47) 23.10.2013
(97) EP 2238120	(47) 23.10.2013	(97) EP 2296287	(47) 23.10.2013
(97) EP 2239150	(47) 23.10.2013	(97) EP 2296923	(47) 23.10.2013
(97) EP 2239541	(47) 23.10.2013	(97) EP 2297046	(47) 23.10.2013
(97) EP 2240582	(47) 23.10.2013	(97) EP 2298600	(47) 23.10.2013
(97) EP 2241157	(47) 23.10.2013	(97) EP 2298700	(47) 23.10.2013
(97) EP 2242993	(47) 23.10.2013	(97) EP 2299170	(47) 23.10.2013
(97) EP 2246120	(47) 23.10.2013	(97) EP 2299296	(47) 23.10.2013
(97) EP 2247238	(47) 23.10.2013	(97) EP 2299516	(47) 23.10.2013
(97) EP 2247642	(47) 23.10.2013	(97) EP 2300315	(47) 23.10.2013
(97) EP 2248846	(47) 23.10.2013	(97) EP 2300589	(47) 23.10.2013
(97) EP 2251053	(47) 23.10.2013	(97) EP 2301063	(47) 23.10.2013
(97) EP 2252687	(47) 23.10.2013	(97) EP 2303067	(47) 23.10.2013
(97) EP 2252893	(47) 23.10.2013	(97) EP 2305615	(47) 23.10.2013
(97) EP 2253623	(47) 23.10.2013	(97) EP 2305987	(47) 23.10.2013
(97) EP 2255108	(47) 23.10.2013	(97) EP 2306098	(47) 23.10.2013
(97) EP 2255417	(47) 23.10.2013	(97) EP 2307769	(47) 23.10.2013
(97) EP 2256022	(47) 23.10.2013	(97) EP 2308842	(47) 23.10.2013
(97) EP 2256247	(47) 23.10.2013	(97) EP 2309426	(47) 23.10.2013
(97) EP 2257747	(47) 23.10.2013	(97) EP 2310545	(47) 23.10.2013
(97) EP 2258577	(47) 23.10.2013	(97) EP 2311249	(47) 23.10.2013
(97) EP 2259358	(47) 23.10.2013	(97) EP 2311382	(47) 23.10.2013
(97) EP 2259363	(47) 23.10.2013	(97) EP 2311592	(47) 23.10.2013
(97) EP 2260130	(47) 23.10.2013	(97) EP 2311649	(47) 23.10.2013
(97) EP 2261337	(47) 23.10.2013	(97) EP 2312271	(47) 23.10.2013
(97) EP 2262280	(47) 23.10.2013	(97) EP 2315658	(47) 23.10.2013
(97) EP 2262802	(47) 23.10.2013	(97) EP 2318378	(47) 23.10.2013

(97)	EP 2318427	(47)	23.10.2013	(97)	EP 2366260	(47)	23.10.2013
(97)	EP 2319165	(47)	23.10.2013	(97)	EP 2366704	(47)	23.10.2013
(97)	EP 2319691	(47)	23.10.2013	(97)	EP 2366929	(47)	23.10.2013
(97)	EP 2320949	(47)	23.10.2013	(97)	EP 2367284	(47)	23.10.2013
(97)	EP 2322349	(47)	23.10.2013	(97)	EP 2367773	(47)	23.10.2013
(97)	EP 2322441	(47)	23.10.2013	(97)	EP 2368121	(47)	23.10.2013
(97)	EP 2323138	(47)	23.10.2013	(97)	EP 2368227	(47)	23.10.2013
(97)	EP 2323859	(47)	23.10.2013	(97)	EP 2368665	(47)	23.10.2013
(97)	EP 2323964	(47)	23.10.2013	(97)	EP 2368822	(47)	23.10.2013
(97)	EP 2324167	(47)	23.10.2013	(97)	EP 2369739	(47)	23.10.2013
(97)	EP 2324446	(47)	23.10.2013	(97)	EP 2369740	(47)	23.10.2013
(97)	EP 2325432	(47)	23.10.2013	(97)	EP 2369862	(47)	23.10.2013
(97)	EP 2325481	(47)	23.10.2013	(97)	EP 2370012	(47)	23.10.2013
(97)	EP 2326692	(47)	23.10.2013	(97)	EP 2370061	(47)	23.10.2013
(97)	EP 2326826	(47)	23.10.2013	(97)	EP 2370248	(47)	23.10.2013
(97)	EP 2327528	(47)	23.10.2013	(97)	EP 2370410	(47)	23.10.2013
(97)	EP 2328579	(47)	23.10.2013	(97)	EP 2372737	(47)	23.10.2013
(97)	EP 2328896	(47)	23.10.2013	(97)	EP 2373124	(47)	23.10.2013
(97)	EP 2328909	(47)	23.10.2013	(97)	EP 2373538	(47)	23.10.2013
(97)	EP 2329071	(47)	23.10.2013	(97)	EP 2374666	(47)	23.10.2013
(97)	EP 2329519	(47)	23.10.2013	(97)	EP 2375866	(47)	23.10.2013
(97)	EP 2329767	(47)	23.10.2013	(97)	EP 2376295	(47)	23.10.2013
(97)	EP 2330012	(47)	23.10.2013	(97)	EP 2376326	(47)	23.10.2013
(97)	EP 2330071	(47)	23.10.2013	(97)	EP 2376829	(47)	23.10.2013
(97)	EP 2330680	(47)	23.10.2013	(97)	EP 2377424	(47)	23.10.2013
(97)	EP 2330925	(47)	23.10.2013	(97)	EP 2377425	(47)	23.10.2013
(97)	EP 2331442	(47)	23.10.2013	(97)	EP 2377435	(47)	23.10.2013
(97)	EP 2331594	(47)	23.10.2013	(97)	EP 2377541	(47)	23.10.2013
(97)	EP 2331630	(47)	23.10.2013	(97)	EP 2378306	(47)	23.10.2013
(97)	EP 2331762	(47)	23.10.2013	(97)	EP 2379032	(47)	23.10.2013
(97)	EP 2331811	(47)	23.10.2013	(97)	EP 2379353	(47)	23.10.2013
(97)	EP 2334560	(47)	23.10.2013	(97)	EP 2379580	(47)	23.10.2013
(97)	EP 2334952	(47)	23.10.2013	(97)	EP 2380316	(47)	23.10.2013
(97)	EP 2337063	(47)	23.10.2013	(97)	EP 2380755	(47)	23.10.2013
(97)	EP 2337108	(47)	23.10.2013	(97)	EP 2380869	(47)	23.10.2013
(97)	EP 2338303	(47)	23.10.2013	(97)	EP 2381424	(47)	23.10.2013
(97)	EP 2338739	(47)	23.10.2013	(97)	EP 2382217	(47)	23.10.2013
(97)	EP 2339165	(47)	23.10.2013	(97)	EP 2383317	(47)	23.10.2013
(97)	EP 2340286	(47)	23.10.2013	(97)	EP 2383566	(47)	23.10.2013
(97)	EP 2340794	(47)	23.10.2013	(97)	EP 2383894	(47)	23.10.2013
(97)	EP 2340880	(47)	23.10.2013	(97)	EP 2383913	(47)	23.10.2013
(97)	EP 2341525	(47)	23.10.2013	(97)	EP 2384449	(47)	23.10.2013
(97)	EP 2341847	(47)	23.10.2013	(97)	EP 2386449	(47)	23.10.2013
(97)	EP 2342583	(47)	23.10.2013	(97)	EP 2386556	(47)	23.10.2013
(97)	EP 2343391	(47)	23.10.2013	(97)	EP 2386773	(47)	23.10.2013
(97)	EP 2345561	(47)	23.10.2013	(97)	EP 2387444	(47)	23.10.2013
(97)	EP 2347055	(47)	23.10.2013	(97)	EP 2387975	(47)	23.10.2013
(97)	EP 2347930	(47)	23.10.2013	(97)	EP 2388990	(47)	23.10.2013
(97)	EP 2350292	(47)	23.10.2013	(97)	EP 2389137	(47)	23.10.2013
(97)	EP 2350740	(47)	23.10.2013	(97)	EP 2389356	(47)	23.10.2013
(97)	EP 2351312	(47)	23.10.2013	(97)	EP 2389783	(47)	23.10.2013
(97)	EP 2351505	(47)	23.10.2013	(97)	EP 2390148	(47)	23.10.2013
(97)	EP 2351711	(47)	23.10.2013	(97)	EP 2390479	(47)	23.10.2013
(97)	EP 2351714	(47)	23.10.2013	(97)	EP 2391390	(47)	23.10.2013
(97)	EP 2353341	(47)	23.10.2013	(97)	EP 2391513	(47)	23.10.2013
(97)	EP 2353978	(47)	23.10.2013	(97)	EP 2392564	(47)	23.10.2013
(97)	EP 2354157	(47)	23.10.2013	(97)	EP 2393404	(47)	23.10.2013
(97)	EP 2355648	(47)	23.10.2013	(97)	EP 2393548	(47)	23.10.2013
(97)	EP 2356477	(47)	23.10.2013	(97)	EP 2393861	(47)	23.10.2013
(97)	EP 2356546	(47)	23.10.2013	(97)	EP 2396184	(47)	23.10.2013
(97)	EP 2357813	(47)	23.10.2013	(97)	EP 2397100	(47)	23.10.2013
(97)	EP 2358306	(47)	23.10.2013	(97)	EP 2397332	(47)	23.10.2013
(97)	EP 2359367	(47)	23.10.2013	(97)	EP 2397351	(47)	23.10.2013
(97)	EP 2359631	(47)	23.10.2013	(97)	EP 2397377	(47)	23.10.2013
(97)	EP 2360929	(47)	23.10.2013	(97)	EP 2397729	(47)	23.10.2013
(97)	EP 2361218	(47)	23.10.2013	(97)	EP 2398839	(47)	23.10.2013
(97)	EP 2362087	(47)	23.10.2013	(97)	EP 2399462	(47)	23.10.2013
(97)	EP 2363030	(47)	23.10.2013	(97)	EP 2400213	(47)	23.10.2013
(97)	EP 2363031	(47)	23.10.2013	(97)	EP 2401078	(47)	23.10.2013
(97)	EP 2363068	(47)	23.10.2013	(97)	EP 2401166	(47)	23.10.2013
(97)	EP 2363110	(47)	23.10.2013	(97)	EP 2401437	(47)	23.10.2013
(97)	EP 2364058	(47)	23.10.2013	(97)	EP 2402269	(47)	23.10.2013
(97)	EP 2364420	(47)	23.10.2013	(97)	EP 2402474	(47)	23.10.2013
(97)	EP 2364662	(47)	23.10.2013	(97)	EP 2402492	(47)	23.10.2013
(97)	EP 2364983	(47)	23.10.2013	(97)	EP 2402979	(47)	23.10.2013
(97)	EP 2365235	(47)	23.10.2013	(97)	EP 2404059	(47)	23.10.2013
(97)	EP 2365259	(47)	23.10.2013	(97)	EP 2405515	(47)	23.10.2013
(97)	EP 2365445	(47)	23.10.2013	(97)	EP 2405567	(47)	23.10.2013

(97)	EP 2405726	(47)	23.10.2013	(97)	EP 2437460	(47)	23.10.2013
(97)	EP 2407289	(47)	23.10.2013	(97)	EP 2438029	(47)	23.10.2013
(97)	EP 2408299	(47)	23.10.2013	(97)	EP 2438221	(47)	23.10.2013
(97)	EP 2408371	(47)	23.10.2013	(97)	EP 2438727	(47)	23.10.2013
(97)	EP 2410094	(47)	23.10.2013	(97)	EP 2439985	(47)	23.10.2013
(97)	EP 2410723	(47)	23.10.2013	(97)	EP 2440680	(47)	23.10.2013
(97)	EP 2411248	(47)	23.10.2013	(97)	EP 2440970	(47)	23.10.2013
(97)	EP 2411729	(47)	23.10.2013	(97)	EP 2441588	(47)	23.10.2013
(97)	EP 2412638	(47)	23.10.2013	(97)	EP 2441712	(47)	23.10.2013
(97)	EP 2413291	(47)	23.10.2013	(97)	EP 2442503	(47)	23.10.2013
(97)	EP 2413502	(47)	23.10.2013	(97)	EP 2443768	(47)	23.10.2013
(97)	EP 2413681	(47)	23.10.2013	(97)	EP 2444215	(47)	23.10.2013
(97)	EP 2414332	(47)	23.10.2013	(97)	EP 2445471	(47)	23.10.2013
(97)	EP 2414372	(47)	23.10.2013	(97)	EP 2446033	(47)	23.10.2013
(97)	EP 2414560	(47)	23.10.2013	(97)	EP 2447143	(47)	23.10.2013
(97)	EP 2415051	(47)	23.10.2013	(97)	EP 2447316	(47)	23.10.2013
(97)	EP 2415090	(47)	23.10.2013	(97)	EP 2448743	(47)	23.10.2013
(97)	EP 2415105	(47)	23.10.2013	(97)	EP 2449043	(47)	23.10.2013
(97)	EP 2415303	(47)	23.10.2013	(97)	EP 2449671	(47)	23.10.2013
(97)	EP 2415663	(47)	23.10.2013	(97)	EP 2449685	(47)	23.10.2013
(97)	EP 2416536	(47)	23.10.2013	(97)	EP 2449960	(47)	23.10.2013
(97)	EP 2417101	(47)	23.10.2013	(97)	EP 2451994	(47)	23.10.2013
(97)	EP 2417459	(47)	23.10.2013	(97)	EP 2452704	(47)	23.10.2013
(97)	EP 2418402	(47)	23.10.2013	(97)	EP 2452822	(47)	23.10.2013
(97)	EP 2418479	(47)	23.10.2013	(97)	EP 2453639	(47)	23.10.2013
(97)	EP 2419328	(47)	23.10.2013	(97)	EP 2453939	(47)	23.10.2013
(97)	EP 2419759	(47)	23.10.2013	(97)	EP 2454111	(47)	23.10.2013
(97)	EP 2420092	(47)	23.10.2013	(97)	EP 2454304	(47)	23.10.2013
(97)	EP 2420521	(47)	23.10.2013	(97)	EP 2454500	(47)	23.10.2013
(97)	EP 2420718	(47)	23.10.2013	(97)	EP 2454504	(47)	23.10.2013
(97)	EP 2421077	(47)	23.10.2013	(97)	EP 2455203	(47)	23.10.2013
(97)	EP 2421094	(47)	23.10.2013	(97)	EP 2455434	(47)	23.10.2013
(97)	EP 2421221	(47)	23.10.2013	(97)	EP 2456399	(47)	23.10.2013
(97)	EP 2421720	(47)	23.10.2013	(97)	EP 2456626	(47)	23.10.2013
(97)	EP 2421757	(47)	23.10.2013	(97)	EP 2456665	(47)	23.10.2013
(97)	EP 2421826	(47)	23.10.2013	(97)	EP 2457173	(47)	23.10.2013
(97)	EP 2422682	(47)	23.10.2013	(97)	EP 2457278	(47)	23.10.2013
(97)	EP 2422970	(47)	23.10.2013	(97)	EP 2457280	(47)	23.10.2013
(97)	EP 2423037	(47)	23.10.2013	(97)	EP 2457300	(47)	23.10.2013
(97)	EP 2423678	(47)	23.10.2013	(97)	EP 2457424	(47)	23.10.2013
(97)	EP 2423766	(47)	23.10.2013	(97)	EP 2457498	(47)	23.10.2013
(97)	EP 2424024	(47)	23.10.2013	(97)	EP 2457715	(47)	23.10.2013
(97)	EP 2424913	(47)	23.10.2013	(97)	EP 2458040	(47)	23.10.2013
(97)	EP 2425345	(47)	23.10.2013	(97)	EP 2458816	(47)	23.10.2013
(97)	EP 2425922	(47)	23.10.2013	(97)	EP 2459597	(47)	23.10.2013
(97)	EP 2426023	(47)	23.10.2013	(97)	EP 2459602	(47)	23.10.2013
(97)	EP 2426173	(47)	23.10.2013	(97)	EP 2459855	(47)	23.10.2013
(97)	EP 2426375	(47)	23.10.2013	(97)	EP 2460570	(47)	23.10.2013
(97)	EP 2428136	(47)	23.10.2013	(97)	EP 2460576	(47)	23.10.2013
(97)	EP 2428184	(47)	23.10.2013	(97)	EP 2460917	(47)	23.10.2013
(97)	EP 2428558	(47)	23.10.2013	(97)	EP 2461009	(47)	23.10.2013
(97)	EP 2428620	(47)	23.10.2013	(97)	EP 2461078	(47)	23.10.2013
(97)	EP 2428654	(47)	23.10.2013	(97)	EP 2461514	(47)	23.10.2013
(97)	EP 2428708	(47)	23.10.2013	(97)	EP 2462098	(47)	23.10.2013
(97)	EP 2428810	(47)	23.10.2013	(97)	EP 2463192	(47)	23.10.2013
(97)	EP 2428819	(47)	23.10.2013	(97)	EP 2464005	(47)	23.10.2013
(97)	EP 2429766	(47)	23.10.2013	(97)	EP 2465282	(47)	23.10.2013
(97)	EP 2431259	(47)	23.10.2013	(97)	EP 2465386	(47)	23.10.2013
(97)	EP 2431747	(47)	23.10.2013	(97)	EP 2465519	(47)	23.10.2013
(97)	EP 2432107	(47)	23.10.2013	(97)	EP 2465869	(47)	23.10.2013
(97)	EP 2432815	(47)	23.10.2013	(97)	EP 2466609	(47)	23.10.2013
(97)	EP 2432943	(47)	23.10.2013	(97)	EP 2467026	(47)	23.10.2013
(97)	EP 2433347	(47)	23.10.2013	(97)	EP 2467299	(47)	23.10.2013
(97)	EP 2433453	(47)	23.10.2013	(97)	EP 2468189	(47)	23.10.2013
(97)	EP 2433521	(47)	23.10.2013	(97)	EP 2469225	(47)	23.10.2013
(97)	EP 2433763	(47)	23.10.2013	(97)	EP 2469354	(47)	23.10.2013
(97)	EP 2433764	(47)	23.10.2013	(97)	EP 2470066	(47)	23.10.2013
(97)	EP 2433929	(47)	23.10.2013	(97)	EP 2470695	(47)	23.10.2013
(97)	EP 2434555	(47)	23.10.2013	(97)	EP 2470860	(47)	23.10.2013
(97)	EP 2435008	(47)	23.10.2013	(97)	EP 2472074	(47)	23.10.2013
(97)	EP 2435034	(47)	23.10.2013	(97)	EP 2472091	(47)	23.10.2013
(97)	EP 2435047	(47)	23.10.2013	(97)	EP 2472178	(47)	23.10.2013
(97)	EP 2435247	(47)	23.10.2013	(97)	EP 2473066	(47)	23.10.2013
(97)	EP 2435345	(47)	23.10.2013	(97)	EP 2473084	(47)	23.10.2013
(97)	EP 2435582	(47)	23.10.2013	(97)	EP 2475509	(47)	23.10.2013
(97)	EP 2436535	(47)	23.10.2013	(97)	EP 2475534	(47)	23.10.2013
(97)	EP 2436545	(47)	23.10.2013	(97)	EP 2475544	(47)	23.10.2013
(97)	EP 2436590	(47)	23.10.2013	(97)	EP 2475661	(47)	23.10.2013

(97)	EP 2475909	(47)	23.10.2013	(97)	EP 2507283	(47)	23.10.2013
(97)	EP 2476445	(47)	23.10.2013	(97)	EP 2507296	(47)	23.10.2013
(97)	EP 2476635	(47)	23.10.2013	(97)	EP 2507576	(47)	23.10.2013
(97)	EP 2477590	(47)	23.10.2013	(97)	EP 2508383	(47)	23.10.2013
(97)	EP 2477812	(47)	23.10.2013	(97)	EP 2508694	(47)	23.10.2013
(97)	EP 2477968	(47)	23.10.2013	(97)	EP 2509139	(47)	23.10.2013
(97)	EP 2477969	(47)	23.10.2013	(97)	EP 2509439	(47)	23.10.2013
(97)	EP 2480444	(47)	23.10.2013	(97)	EP 2509496	(47)	23.10.2013
(97)	EP 2480519	(47)	23.10.2013	(97)	EP 2509769	(47)	23.10.2013
(97)	EP 2480692	(47)	23.10.2013	(97)	EP 2509865	(47)	23.10.2013
(97)	EP 2480956	(47)	23.10.2013	(97)	EP 2510136	(47)	23.10.2013
(97)	EP 2481000	(47)	23.10.2013	(97)	EP 2510187	(47)	23.10.2013
(97)	EP 2481731	(47)	23.10.2013	(97)	EP 2510275	(47)	23.10.2013
(97)	EP 2482881	(47)	23.10.2013	(97)	EP 2510843	(47)	23.10.2013
(97)	EP 2482905	(47)	23.10.2013	(97)	EP 2511182	(47)	23.10.2013
(97)	EP 2482923	(47)	23.10.2013	(97)	EP 2511355	(47)	23.10.2013
(97)	EP 2483343	(47)	23.10.2013	(97)	EP 2511369	(47)	23.10.2013
(97)	EP 2484644	(47)	23.10.2013	(97)	EP 2512461	(47)	23.10.2013
(97)	EP 2485582	(47)	23.10.2013	(97)	EP 2512803	(47)	23.10.2013
(97)	EP 2485910	(47)	23.10.2013	(97)	EP 2512830	(47)	23.10.2013
(97)	EP 2486857	(47)	23.10.2013	(97)	EP 2512831	(47)	23.10.2013
(97)	EP 2487031	(47)	23.10.2013	(97)	EP 2512935	(47)	23.10.2013
(97)	EP 2487044	(47)	23.10.2013	(97)	EP 2513193	(47)	23.10.2013
(97)	EP 2489099	(47)	23.10.2013	(97)	EP 2513202	(47)	23.10.2013
(97)	EP 2489580	(47)	23.10.2013	(97)	EP 2513466	(47)	23.10.2013
(97)	EP 2490070	(47)	23.10.2013	(97)	EP 2513547	(47)	23.10.2013
(97)	EP 2490631	(47)	23.10.2013	(97)	EP 2513680	(47)	23.10.2013
(97)	EP 2491942	(47)	23.10.2013	(97)	EP 2514306	(47)	23.10.2013
(97)	EP 2493039	(47)	23.10.2013	(97)	EP 2514347	(47)	23.10.2013
(97)	EP 2493724	(47)	23.10.2013	(97)	EP 2514635	(47)	23.10.2013
(97)	EP 2495210	(47)	23.10.2013	(97)	EP 2514884	(47)	23.10.2013
(97)	EP 2496118	(47)	23.10.2013	(97)	EP 2515246	(47)	23.10.2013
(97)	EP 2496396	(47)	23.10.2013	(97)	EP 2516068	(47)	23.10.2013
(97)	EP 2496847	(47)	23.10.2013	(97)	EP 2516882	(47)	23.10.2013
(97)	EP 2497685	(47)	23.10.2013	(97)	EP 2517216	(47)	23.10.2013
(97)	EP 2497689	(47)	23.10.2013	(97)	EP 2517963	(47)	23.10.2013
(97)	EP 2498410	(47)	23.10.2013	(97)	EP 2517983	(47)	23.10.2013
(97)	EP 2498652	(47)	23.10.2013	(97)	EP 2517986	(47)	23.10.2013
(97)	EP 2498725	(47)	23.10.2013	(97)	EP 2518491	(47)	23.10.2013
(97)	EP 2498954	(47)	23.10.2013	(97)	EP 2518914	(47)	23.10.2013
(97)	EP 2498984	(47)	23.10.2013	(97)	EP 2519503	(47)	23.10.2013
(97)	EP 2499144	(47)	23.10.2013	(97)	EP 2519879	(47)	23.10.2013
(97)	EP 2499281	(47)	23.10.2013	(97)	EP 2520424	(47)	23.10.2013
(97)	EP 2499739	(47)	23.10.2013	(97)	EP 2520984	(47)	23.10.2013
(97)	EP 2499858	(47)	23.10.2013	(97)	EP 2521150	(47)	23.10.2013
(97)	EP 2499908	(47)	23.10.2013	(97)	EP 2521571	(47)	23.10.2013
(97)	EP 2499935	(47)	23.10.2013	(97)	EP 2521906	(47)	23.10.2013
(97)	EP 2499946	(47)	23.10.2013	(97)	EP 2523799	(47)	23.10.2013
(97)	EP 2500612	(47)	23.10.2013	(97)	EP 2523800	(47)	23.10.2013
(97)	EP 2500736	(47)	23.10.2013	(97)	EP 2524385	(47)	23.10.2013
(97)	EP 2501191	(47)	23.10.2013	(97)	EP 2524443	(47)	23.10.2013
(97)	EP 2501335	(47)	23.10.2013	(97)	EP 2525071	(47)	23.10.2013
(97)	EP 2501518	(47)	23.10.2013	(97)	EP 2525714	(47)	23.10.2013
(97)	EP 2501589	(47)	23.10.2013	(97)	EP 2525873	(47)	23.10.2013
(97)	EP 2501697	(47)	23.10.2013	(97)	EP 2526000	(47)	23.10.2013
(97)	EP 2501731	(47)	23.10.2013	(97)	EP 2526534	(47)	23.10.2013
(97)	EP 2501746	(47)	23.10.2013	(97)	EP 2526664	(47)	23.10.2013
(97)	EP 2502081	(47)	23.10.2013	(97)	EP 2526907	(47)	23.10.2013
(97)	EP 2502830	(47)	23.10.2013	(97)	EP 2527167	(47)	23.10.2013
(97)	EP 2503696	(47)	23.10.2013	(97)	EP 2527208	(47)	23.10.2013
(97)	EP 2503724	(47)	23.10.2013	(97)	EP 2527291	(47)	23.10.2013
(97)	EP 2503816	(47)	23.10.2013	(97)	EP 2527641	(47)	23.10.2013
(97)	EP 2503983	(47)	23.10.2013	(97)	EP 2528312	(47)	23.10.2013
(97)	EP 2504390	(47)	23.10.2013	(97)	EP 2528705	(47)	23.10.2013
(97)	EP 2504531	(47)	23.10.2013	(97)	EP 2528842	(47)	23.10.2013
(97)	EP 2504611	(47)	23.10.2013	(97)	EP 2529217	(47)	23.10.2013
(97)	EP 2504713	(47)	23.10.2013	(97)	EP 2529233	(47)	23.10.2013
(97)	EP 2504963	(47)	23.10.2013	(97)	EP 2529592	(47)	23.10.2013
(97)	EP 2505055	(47)	23.10.2013	(97)	EP 2529854	(47)	23.10.2013
(97)	EP 2505249	(47)	23.10.2013	(97)	EP 2530074	(47)	23.10.2013
(97)	EP 2505304	(47)	23.10.2013	(97)	EP 2531007	(47)	23.10.2013
(97)	EP 2505306	(47)	23.10.2013	(97)	EP 2531030	(47)	23.10.2013
(97)	EP 2505731	(47)	23.10.2013	(97)	EP 2531282	(47)	23.10.2013
(97)	EP 2505899	(47)	23.10.2013	(97)	EP 2531799	(47)	23.10.2013
(97)	EP 2506487	(47)	23.10.2013	(97)	EP 2531829	(47)	23.10.2013
(97)	EP 2506502	(47)	23.10.2013	(97)	EP 2533479	(47)	23.10.2013
(97)	EP 2506745	(47)	23.10.2013	(97)	EP 2533940	(47)	23.10.2013
(97)	EP 2507045	(47)	23.10.2013	(97)	EP 2534235	(47)	23.10.2013

(97)	EP 2534442	(47)	23.10.2013
(97)	EP 2534993	(47)	23.10.2013
(97)	EP 2535502	(47)	23.10.2013
(97)	EP 2535936	(47)	23.10.2013
(97)	EP 2537309	(47)	23.10.2013
(97)	EP 2539534	(47)	23.10.2013
(97)	EP 2540211	(47)	23.10.2013
(97)	EP 2543581	(47)	23.10.2013
(97)	EP 2546912	(47)	23.10.2013
(97)	EP 2550810	(47)	23.10.2013
(97)	EP 2551188	(47)	23.10.2013
(97)	EP 2554129	(47)	23.10.2013
(97)	EP 2554456	(47)	23.10.2013
(97)	EP 2554471	(47)	23.10.2013
(97)	EP 2554828	(47)	23.10.2013
(97)	EP 2555874	(47)	23.10.2013
(97)	EP 2558139	(47)	23.10.2013
(97)	EP 2563478	(47)	23.10.2013
(97)	EP 2570164	(47)	23.10.2013
(97)	EP 2570595	(47)	23.10.2013
(97)	EP 2571077	(47)	23.10.2013
(97)	EP 2571631	(47)	23.10.2013
(97)	EP 2574161	(47)	23.10.2013
(97)	EP 2578493	(47)	23.10.2013
(97)	EP 2581108	(47)	23.10.2013
(97)	EP 2583901	(47)	23.10.2013
(97)	EP 2589951	(47)	23.10.2013
(97)	EP 2591279	(47)	23.10.2013
(97)	EP 2592267	(47)	23.10.2013
(97)	EP 2593060	(47)	23.10.2013
(97)	EP 2597426	(47)	23.10.2013
(97)	EP 2597978	(47)	23.10.2013
(97)	EP 2599072	(47)	23.10.2013
(97)	EP 2601585	(47)	23.10.2013
(97)	EP 2602002	(47)	23.10.2013
(97)	EP 2609926	(47)	23.10.2013

Zveřejněné překlady evropských patentových spisů

U následujících udělených evropských patentů s účinky pro Českou republiku byl majitelem předložen překlad patentového spisu do českého jazyka (§ 35c odst. 2 až 4 zákona č. 527/1990 Sb., v platném znění). Údaje jsou řazeny vzestupně podle čísel evropských patentů.

(97)	EP 1423369	(51)	A61K 31/567	(2006.01)
(47)	17.07.2013		A61K 31/138	(2006.01)
(97)	06.03.2003		A61P 15/18	(2006.01)
(51)	C07D 223/10	(2006.01)	A61P 25/24	(2006.01)
	C07D 201/16	(2006.01)	A61K 31/565	(2006.01)
(96)	23.08.2002		A61K 45/06	(2006.01)
(96)	02753297.7	(96)	04.12.2002	
(73)	DSM IP Assets B.V., 6411 TE Heerlen, NL	(96)	02782404.4	
(72)	GROOT ZEVERT, Louise, Annemarie, NL-6133 VK Sittard, NL	(73)	Teva Women's Health, Inc., Woodcliff Lake, NJ 07677, US	
	BINDELS, Joseph, Johannes, Gerardus, NL-6142 AG Ein, NL	(72)	BELL, Robert, G., c/o Barr Research, Bala Cynwyd, PA 19004, US	
	JOOSTEN, Rita, Dimphina, NL-6214 AG Maastricht, NL		BEN-MAIMON, Carole, c/o Barr Research, Bala Cynwyd, PA 19004, US	
	LEMMENS, Joannes, Albertus, Wilhelmus, NL-6041 HV Roermond, NL		ISKOLD, Beata, c/o Barr Laboratories, Inc., Pomona, NY 10970, US	
	MOSTERT, Eelco, NL-6411 LP Heerlen, NL	(54)	Perorální antikoncepce pro zabránění těhotenství a minimalizaci premenstruačních symptomů	
(54)	Způsob destilace alkalického kaprolaktamového produktu za sníženého tlaku	(32)	05.12.2001	
(32)	27.08.2001, 27.08.2001, 27.08.2001	(31)	335807 P	
(31)	01203217, 01203215, 01203214	(33)	US	
(33)	EP, EP, EP	(86)	PCT/US2002/038602	
(86)	PCT/NL2002/000558	(87)	WO 2003/049744	
(87)	WO 2003/018562	(74)	Společná advokátní kancelář Všetečka Zelený Švorčík Kalenský a partneři, JUDr. Michal Havlík, Hálkova 2, Praha 2, 12000	
(74)	TRAPLOVÁ HAKR KUBÁT Advokátní a patentová kancelář, Ing. Eduard Hakr, Přístavní 24, Praha 7, 17000			

(97)	EP 1453521	(97)	EP 1474260	
(47)	04.09.2013	(47)	03.07.2013	
(97)	19.06.2003	(97)	15.05.2003	
		(51)	B23K 1/005	(2006.01)
		(96)	06.11.2002	
		(96)	02787353.8	

(73) centrotherm thermal solutions GmbH + Co. KG, 89143
Blaubeuren, DE
(72) REICHART, Johann, Georg, 89143 Blaubeuren, DE
(54) **Způsob a zařízení k ohřívání zářením pro
vícekomorový vakuový pájecí systém**
(32) 06.11.2001
(31) 10153958
(33) DE
(86) PCT/DE2002/004118
(87) WO 2003/039799
(74) UNIPATENT, Ing. Jiří Chlustina, Jana Masaryka 43-47,
Praha 2, 12000

(97) **EP 1478358**
(47) 03.07.2013
(97) 21.08.2003
(51) **A61K 31/44** (2006.01)
A61P 17/06 (2006.01)
A61P 19/02 (2006.01)
A61P 27/02 (2006.01)
A61P 35/00 (2006.01)
(96) 11.02.2003
(96) 03707846.6
(73) Bayer HealthCare LLC, Tarrytown, NY 10591, US
(72) DUMAS, Jacques, Bethany, CT 06524, US
SCOTT, William, J., Guilford, CT 06437, US
ELTING, James, Madison, CT 06443, US
HATOUM-MAKDAD, Holia, Hamden, CT 06514, US
(54) **Sorafenib tosylát pro léčení onemocnění
charakterizovaných abnormální angiogenezí**
(32) 11.02.2002
(31) 354950 P
(33) US
(86) PCT/US2003/004103
(87) WO 2003/068228
(74) KOREJZOVÁ & SPOL., v.o.s., JUDr. Petra Korejzová,
Korunní 810/104 E, Praha 10, 10100

(97) **EP 1511790**
(47) 10.07.2013
(97) 18.12.2003
(51) **C08G 69/10** (2006.01)
A61K 47/34 (2006.01)
A61K 47/42 (2006.01)
A61K 9/51 (2006.01)
C08G 69/48 (2006.01)
(96) 03.06.2003
(96) 03740692.3
(73) FLAMEL TECHNOLOGIES, 69200 Vénissieux, FR
(72) CHAN, You-Ping, F-69008 LYON, FR
ANGOT, Stéphanie, F-33200 Bordeaux, FR
BREYNE, Olivier, F-69004 LYON, FR
(54) **Polyaminokyseliny, funkcionalizované alfa-tokoferolem
a jejich použití, zejména k léčebným účelům**
(32) 07.06.2002
(31) 0207008
(33) FR
(86) PCT/FR2003/050003
(87) WO 2003/104303
(74) KOREJZOVÁ & SPOL., v.o.s., JUDr. Petra Korejzová,
Korunní 810/104 E, Praha 10, 10100

(97) **EP 1534672**
(47) 01.05.2013
(97) 29.01.2004
(51) **C07C 403/20** (2006.01)
(96) 15.11.2002
(96) 02783947.1
(73) Ardenia Investments Ltd., London W1G 8DZ, GB
(72) STRELCHENOK, Oleg, S-171 62 Lidingsö, SE
ALEKSOV, Julian, S-181 44 Lidingsö, SE

(54) **Deriváty retinolu, jejich použití v léčbě rakoviny a na
potenciaci účinku dalších cytostatických činidel**
(32) 23.07.2002, 23.07.2002
(31) 0202311, 398200 P
(33) SE, US
(86) PCT/SE2002/002087
(87) WO 2004/009538
(74) INPARTNERS GROUP, Ing. Bc. Ivan Lukšiček, Lidická
51/707, Brno, 60200

(97) **EP 1539157**
(47) 21.08.2013
(97) 01.04.2004
(51) **A61K 31/445** (2006.01)
A61K 31/436 (2006.01)
A61P 27/02 (2006.01)
(96) 18.09.2003
(96) 03754653.8
(73) TRUSTEES OF THE UNIVERSITY OF
PENNSYLVANIA, Philadelphia, PA 19104-3147, US
(72) LATIES, Alan, Philadelphia, PA 19119, US
WEN, Rong, Miami, FL33156, US
LOU, Zhijun, Chestnut Hill, MA 02467, US
(54) **Rapamycin pro použití při inhibici a prevenci
choroidální neovaskularizace**
(32) 18.09.2002
(31) 412088 P
(33) US
(86) PCT/US2003/029188
(87) WO 2004/027027
(74) A. Holas & partner Patentová a známková kancelář, Ing.
Mgr. Hana Holasová, Křížová 4/105, Brno, 60300

(97) **EP 1540099**
(47) 17.07.2013
(97) 01.04.2004
(51) **E04B 1/64** (2006.01)
E04G 23/02 (2006.01)
(96) 07.08.2003
(96) 03797232.0
(73) Urettek S.r.l., 37021 Bosco Chiesanuova (Verona), IT
(72) CANTERI, Carlo, I-37021 Bosco Chiesanuova, IT
(54) **Způsoby opravy a/nebo impregnace a/nebo izolace
a/nebo zesílení a/nebo obnovení stěnových systémů**
(32) 19.09.2002
(31) MI20021995
(33) IT
(86) PCT/EP2003/008790
(87) WO 2004/027177
(74) Rott, Růžička & Guttman Patentové, známkové a
advokátní kanceláře, Ing. Jana Fuchsová, Vinohradská 37,
Praha 2, 12000

(97) **EP 1544532**
(47) 03.07.2013
(97) 22.06.2005
(51) **F28F 9/02** (2006.01)
F16L 39/00 (2006.01)
(96) 20.12.2004
(96) 04029971.1
(73) VALEO CLIMATIZACION S.A., 08100 Martorellas,
Barcelona, ES
(72) Casabella, Manel, 08310 Argentona, ES
(54) **Zařízení pro spojení mezi výměníkem tepla a vedením
pro přívod a vývod kapaliny a příslušný způsob
montáže**
(32) 19.12.2003
(31) 200303066
(33) ES
(74) Společná advokátní kancelář Všetečka Zelený Švorčík
Kalenský a partneři, JUDr. Michal Havlík, Hájkova 2,
Praha 2, 12000

(97) **EP 1559981**
(47) 03.07.2013
(97) 03.08.2005
(51) **F28D 9/00** (2006.01)
(96) 27.01.2005
(96) 05001668.2
(73) Tranter GmbH, 06556 Artem, DE
(72) Kolbe, Martin, 06556 Schönewerda, DE
Schult, Joachim, 21395 Tespe, DE
(54) **Výměník tepla z kruhových profilovaných teplosměnných desek**
(32) 30.01.2004
(31) 102004004895
(33) DE
(74) Společná advokátní kancelář Vsetečka Zelený Švorčík Kalenský a partneři, JUDr. Otakar Švorčík, Hálkova 2, Praha 2, 12000

(97) **EP 1597168**
(47) 26.06.2013
(97) 29.07.2004
(51) **B65D 75/58** (2006.01)
(96) 08.01.2004
(96) 04700796.8
(73) H.J. Heinz Company, Pittsburg, PA 15219-2857, US
(72) VAN PUIJENBROEK, Alexander, Josephus, Maricus, NL-5223 ZP Den Bosch, NL
(54) **Balení**
(32) 13.01.2003
(31) 1022368
(33) NL
(86) PCT/NL2004/000008
(87) WO 2004/063048
(74) Společná advokátní kancelář Vsetečka Zelený Švorčík Kalenský a partneři, JUDr. Otakar Švorčík, Hálkova 2, Praha 2, 12000

(97) **EP 1617238**
(47) 03.07.2013
(97) 18.01.2006
(51) **G01V 3/10** (2006.01)
G01V 3/15 (2006.01)
(96) 28.04.2005
(96) 05103478.3
(73) FIRMA ING. KLAUS EBINGER, D-51149 Köln, DE
(72) Ebinger, Klaus, 51143 Köln, DE
(54) **Detektor kovů s úzkým pláštěm sondy**
(32) 09.07.2004, 30.07.2004
(31) 202004010782 U, 202004011921 U
(33) DE, DE
(74) Čermák a spol., JUDr. Karel Čermák, Elišky Peškové 15/735, Praha 5, 15000

(97) **EP 1623529**
(47) 29.05.2013
(97) 11.11.2004
(51) **H04L 9/00** (2006.01)
(96) 30.04.2004
(96) 04730621.2
(73) Barkan, Elad, 49935 Kefar Sirkin, IL
(72) Barkan, Elad, 49935 Kefar Sirkin, IL
(54) **Způsob a systém pro kryptoanalýzu GSM šifrování**
(32) 30.04.2003
(31) 15567103
(33) IL
(86) PCT/IL2004/000364
(87) WO 2004/098112
(74) Společná advokátní kancelář Vsetečka Zelený Švorčík Kalenský a partneři, JUDr. Michal Havlík, Hálkova 2, Praha 2, 12000

(97) **EP 1627800**
(47) 04.09.2013
(97) 22.02.2006
(51) **B62D 25/08** (2006.01)
B62D 29/04 (2006.01)
B60R 21/34 (2011.01)
(96) 13.08.2005
(96) 05017691.6
(73) HBPO GmbH, 59557 Lippstadt, DE
(72) Raulf, Robert, 59555 Lippstadt, DE
Bauer, Vitalij, 59557 Lippstadt, DE
Opperbeck, Guido, 59557 Lippstadt, DE
Pillas, Thomas, 70825 Münchingen, DE
Zhao, Gaoming, Dr., 59552 Lippstadt, DE
(54) **Přední konec motorového vozidla**
(32) 19.08.2004
(31) 102004040095
(33) DE
(74) UNIPATENT, Ing. Jiří Chlustina, Jana Masaryka 43-47, Praha 2, 12000

(97) **EP 1632625**
(47) 26.06.2013
(97) 08.03.2006
(51) **E05B 27/00** (2006.01)
E05B 15/14 (2006.01)
(96) 07.09.2004
(96) 04405554.9
(73) ASSA ABLOY (Schweiz) AG, 8805 Richterswil, CH
(72) Keller, Ernst, 8805 Richterswil, CH
(54) **Otočný uzavírací válec pro bezpečnostní zámek**
(74) KOREJZOVÁ & SPOL., v.o.s., JUDr. Petra Korejzová, Korunní 810/104 E, Praha 10, 10100

(97) **EP 1661637**
(47) 26.06.2013
(97) 17.03.2005
(51) **B21D 51/38** (2006.01)
B65D 1/00 (2006.01)
B21D 51/26 (2006.01)
(96) 28.08.2003
(96) 03818530.2
(73) Universal Can Corporation, Tokyo, JP
(72) Hosoi, Masahiro, Sunto-gun, Shizuoka 410-1312, JP
(54) **Zařízení k výrobě lahví**
(86) PCT/JP2003/010949
(87) WO 2005/023450
(74) PATENTSERVIS Praha a.s., Na Podkovce 281/10, Praha 4, 14700

(97) **EP 1674394**
(47) 10.07.2013
(97) 28.06.2006
(51) **B65B 9/04** (2006.01)
B65D 65/46 (2006.01)
B65D 81/32 (2006.01)
(96) 08.10.2002
(96) 06110336.2
(73) THE PROCTER & GAMBLE COMPANY, Cincinnati, OH 45202, US
(72) Fisher, Wayne Robert, Cincinnati, OH 45224, US
Gressel, Gregory Martin, Cincinnati, OH 45215, US
(54) **Způsob výroby kapsiček**
(32) 08.10.2001
(31) 328012 P
(33) US
(74) Společná advokátní kancelář Vsetečka Zelený Švorčík Kalenský a partneři, JUDr. Otakar Švorčík, Hálkova 2, Praha 2, 12000

(97) **EP 1676627**

(47) 03.07.2013
(97) 05.07.2006
(51) **B01D 53/86** (2006.01)
B01D 53/56 (2006.01)
B01D 53/96 (2006.01)
(96) 04.01.2006
(96) 06290010.5
(73) Vinci Environnement, 92500 Rueil Malmaison, FR
(72) Morice, Ludovic, 60190 Bailleul le Soc, FR
(54) **Způsob denoxifikace plynu v katalytickém reaktoru**
(32) 04.01.2005
(31) 0550021
(33) FR
(74) PATENTSERVIS Praha a.s., Na Podkovce 281/10, Praha 4, 14700

(97) **EP 1680160**
(47) 10.07.2013
(97) 24.03.2005
(51) **A61M 5/20** (2006.01)
(96) 15.09.2004
(96) 04770522.3
(73) Elcam Medical Agricultural Cooperative Association Ltd., 13860 Kibbutz Baram, IL
(72) DAILY, David, 46321 Herzliya, IL
RADAY, Lior, 79152 D.N. Hof Ashkelon, IL
(54) **Automatické injekční zařízení**
(32) 17.09.2003
(31) 15798103
(33) IL
(86) PCT/IL2004/000851
(87) WO 2005/025636
(74) KOREJZOVÁ & SPOL., v.o.s., JUDr. Petra Korejzová, Korunní 810/104 E, Praha 10, 10100

(97) **EP 1692422**
(47) 10.07.2013
(97) 14.07.2005
(51) **F16L 15/04** (2006.01)
F16L 13/14 (2006.01)
(96) 23.11.2004
(96) 04805514.9
(73) VALLOUREC MANNESMANN OIL & GAS FRANCE, 59620 Aulnoye-Aymeries, FR
(72) Dubedout, Laurent, F-59300 Valenciennes, FR
Duquesne, Benoît, Rés. le Jardin du Théâtre, F-59300 Valenciennes, FR
VERGER, Eric, 59144 Gommegnies, FR
(54) **Realizace sestavy dvou těsných závitových trubkových spojů se sníženou lokální počáteční tloušťkou plastickou expanzí**
(32) 28.11.2003
(31) 0314039
(33) FR
(86) PCT/FR2004/002985
(87) WO 2005/064218
(74) Čermák a spol., JUDr. Karel Čermák, Elišky Peškové 15/735, Praha 5, 15000

(97) **EP 1708721**
(47) 07.08.2013
(97) 09.09.2005
(51) **A61K 31/7076** (2006.01)
A61K 9/00 (2006.01)
(96) 27.01.2004
(96) 04705715.3
(73) Gilead Sciences, Inc., Foster City, CA 94404, US
(72) BELARDINELLI, Luiz, Palo Alto CA94306, US
ROSNER, Mitchell, Mountain View, CA 94041, US
(54) **Perfusní zobrazování myokardu za použití agonistů receptoru adenosinu**
(86) PCT/US2004/002304

(87) WO 2005/082379
(74) Čermák a spol., JUDr. Karel Čermák, Elišky Peškové 15/735, Praha 5, 15000

(97) **EP 1715150**
(47) 24.07.2013
(97) 25.08.2005
(51) **F01N 3/02** (2006.01)
F01N 3/24 (2006.01)
F01N 9/00 (2006.01)
F01N 11/00 (2006.01)
F02B 37/007 (2006.01)
(96) 14.02.2005
(96) 05719101.7
(73) KABUSHIKI KAISHA TOYOTA JIDOSHOKKI, Kariya-shi, Aichi 448-8671, JP
(72) NARITA, Yuji, c/o Kabushiki Kaisha Toyota, Kariya-shi, Aichi 4488671, JP
TAKAHASHI, Yoshiyuki, c/o Kabushiki Kaisha, Kariya-shi, Aichi 4488671, JP
IMAI, Takeshi, c/o Kabushiki Kaisha Toyota, Kariya-shi, Aichi 4488671, JP
SUZUKI, Hisanobu, c/o Toyota Jidosha, Aichi 4718571, JP
NAKAMURA, Yoshitaka, c/o Toyota Jidosha, Aichi 4718571, JP
(54) **Zařízení pro čištění výfukových plynů a způsob čištění výfukových plynů ve spalovacím motoru**
(32) 12.02.2004
(31) 2004035495
(33) JP
(86) PCT/JP2005/002160
(87) WO 2005/078247
(74) Rott, Růžička & Guttmann Patentové, známkové a advokátní kanceláře, Ing. Ivana Menšíková, Vinohradská 37, Praha 2, 12000

(97) **EP 1716379**
(47) 24.07.2013
(97) 28.07.2005
(51) **F28F 13/06** (2006.01)
(96) 05.05.2004
(96) 04731172.5
(73) Pycos Engineering Pte. Ltd., Singapore 038987, SG
(72) SPOTO, Maurizio, I-20060 Cassina de' Pecchi, IT
SPOTO, Benedetto, I-20060 Cassina de' Pecchi, IT
(54) **Parní krakovací pec**
(32) 15.01.2004
(31) MI20040040
(33) IT
(86) PCT/EP2004/004756
(87) WO 2005/068926
(74) Čermák a spol., JUDr. Karel Čermák, Elišky Peškové 15/735, Praha 5, 15000

(97) **EP 1722956**
(47) 03.07.2013
(97) 15.09.2005
(51) **B29C 47/90** (2006.01)
B29L 7/00 (2006.01)
(96) 22.02.2005
(96) 05715499.9
(73) Windmöller & Hölscher KG, 49525 Lengerich, DE
(72) LINKIES, Jürgen, 49536 Lienen, DE
KNOKE, Thomas, 33619 Bielefeld, DE
BACKMANN, Martin, 49525 Lengerich, DE
FRISCHE, Holger, 49205 Hasbergen, DE
(54) **Vytlačovací zařízení nadouvaných folií**
(32) 04.03.2004, 25.03.2004
(31) 102004011216, 102004031366
(33) DE, DE
(86) PCT/EP2005/001923

(87) WO 2005/084919
(74) Společná advokátní kancelář Všeťečka Zelený Švorčík Kalenský a partneři, JUDr. Michal Havlík, Hálkova 2, Praha 2, 12000

(74) A. Holas & partner Patentová a známková kancelář, Ing. Mgr. Hana Holasová, Křížová 4/105, Brno, 60300

(97) **EP 1767009**
(47) 07.08.2013
(97) 05.01.2006
(51) **H04W 4/02** (2009.01)
H04W 8/22 (2009.01)
H04B 1/40 (2006.01)
(96) 23.06.2005
(96) 05754686.3
(73) Vringo Infrastructure Inc., New York, NY 10017, US
(72) JAAKKOLA, Mikko, FIN-35760 Lempaala, FI
ORAVA, Pekko, FIN-33200 Tampere, FI
MAATTANEN, Tuomas, FIN-33900 Tampere, FI
(54) **Způsob a zařízení pro používání licencované rádiové technologie pro určení provozních parametrů nelicencované rádiové technologie v mobilním terminálu**
(32) 24.06.2004
(31) 582663 P
(33) US
(86) PCT/IB2005/001787
(87) WO 2006/000896
(74) Rott, Růžička & Guttman Patentové, známkové a advokátní kanceláře, JUDr. Ing. Miloslav Hainz, Vinohradská 37, Praha 2, 12000

(97) **EP 1782517**
(47) 03.07.2013
(97) 23.02.2006
(51) **H02H 7/30** (2006.01)
H02J 3/14 (2006.01)
H02H 3/38 (2006.01)
(96) 10.08.2005
(96) 05780319.9
(73) Siemens Aktiengesellschaft, 80333 München, DE
(72) ECKL, Hartmut, 91056 Erlangen, DE
HERRMANN, Ewald, 91096 Möhrendorf, DE
(54) **Zařízení k bezpečnému odpojení elektrárny od sítě při poruše sítě**
(32) 18.08.2004
(31) 102004040076
(33) DE
(86) PCT/EP2005/053927
(87) WO 2006/018414
(74) Čermák a spol., JUDr. Karel Čermák, Elišky Peškové 15/735, Praha 5, 15000

(97) **EP 1771208**
(47) 19.06.2013
(97) 09.02.2006
(51) **A61K 51/04** (2006.01)
A61P 25/28 (2006.01)
(96) 01.07.2005
(96) 05787557.7
(73) University of Pittsburgh - Of the Commonwealth System of Higher Education, Pittsburgh, PA 15260, US
(72) KLUNK, William E., Pittsburgh, Pennsylvania 15218, US
MATHIS, Chester, A., Jr, Pittsburgh, Pennsylvania 15238, US
(54) **Použití thioflavinových radioaktivně značených derivátů při zobrazování amyloidu pro vyhodnocení anti-amyloidních terapií**
(32) 02.07.2004
(31) 584487 P
(33) US
(86) PCT/US2005/023617
(87) WO 2006/014381
(74) Společná advokátní kancelář Všeťečka Zelený Švorčík Kalenský a partneři, JUDr. Michal Havlík, Hálkova 2, Praha 2, 12000

(97) **EP 1794507**
(47) 01.05.2013
(97) 30.03.2006
(51) **F24F 7/00** (2006.01)
F24F 7/007 (2006.01)
F24F 7/06 (2006.01)
(96) 23.09.2005
(96) 05787052.9
(73) CSR Building Products Limited, North Ryde NSW 2113, AU
(72) MUNN, Derek Lawrence Alan, Wollstonecraft, New South Wales 2065, AU
ALFAKHRANY, Tarek, Rydalmere, New South Wales 2001, AU
(54) **Hybridní ventilátor**
(32) 23.09.2004
(31) 2004905516
(33) AU
(86) PCT/AU2005/001471
(87) WO 2006/032111
(74) Společná advokátní kancelář Všeťečka Zelený Švorčík Kalenský a partneři, JUDr. Michal Havlík, Hálkova 2, Praha 2, 12000

(97) **EP 1778501**
(47) 31.07.2013
(97) 23.02.2006
(51) **G07D 7/20** (2006.01)
B42D 15/00 (2006.01)
(96) 08.08.2005
(96) 05770248.2
(73) Giesecke & Devrient GmbH, 81677 München, DE
HEIM, Manfred, 81543 München, DE
RUCK, Jürgen, 83727 Schliersee, DE
BURCHARD, Theodor, 83703 Gmund, DE
(54) **Bezpečnostní prvek s nosičem**
(32) 12.08.2004, 25.10.2004
(31) 102004039355, 102004051919
(33) DE, DE
(86) PCT/EP2005/008567
(87) WO 2006/018171

(97) **EP 1799394**
(47) 17.07.2013
(97) 20.04.2006
(51) **B23K 37/04** (2006.01)
B23K 26/24 (2006.01)
B23K 26/02 (2006.01)
B60N 2/68 (2006.01)
(96) 04.10.2005
(96) 05801448.1
(73) Johnson Controls GmbH, 51399 Burscheid, DE
GEISLER, Axel, 51399 Burscheid, DE
HAMERS, Michael, 35216 Biedenkopf, DE
SCHMITTER, Andreas, 42111 Wuppertal, DE
KIRCHHOF, Henri, 50226 Frechen-Kleinkönigsdorf, DE
COOPER, Matthew, 63801 Kleinostheim, DE
BRONICH, Sven, 51377 Leverkusen, DE
OTTO, Jürgen, 51399 Burscheid, DE
HEMMELMANN, Klaus, 51519 Odenthal, DE
(54) **Svařovaná struktura, obzvláště součástí sedadla**
(32) 07.10.2004
(31) 102004049115
(33) DE
(86) PCT/EP2005/054991
(87) WO 2006/040276

(74) TRAPLOVÁ HAKR KUBÁT Advokátní a patentová kancelář, Ing. Eduard Hakr, Přístavní 24, Praha 7, 17000

(97) **EP 1844831**

(47) 19.06.2013

(97) 17.10.2007

(51) **B01D 1/00** (2006.01)

C10G 31/00 (2006.01)

C10G 32/02 (2006.01)

C10G 15/08 (2006.01)

C10G 45/02 (2006.01)

(96) 06.05.2004

(96) 07109853.7

(73) Cullen, Mark, Reno, Nevada 89511, US

(72) Cullen, Mark, Reno, Nevada 89511, US

(54) **Úprava fosilních paliv sonickou energií**

(32) 08.05.2003

(31) 431666

(33) US

(74) Rott, Růžička & Guttman Patentové, známkové a advokátní kanceláře, Ing. Václav Krmenčík, Vinohradská 37, Praha 2, 12000

(97) **EP 1857673**

(47) 17.07.2013

(97) 21.11.2007

(51) **F04B 11/00** (2006.01)

F04B 13/00 (2006.01)

F04B 35/04 (2006.01)

(96) 14.05.2007

(96) 07009643.3

(73) Eberspächer Climate Control Systems GmbH & Co. KG, 73730 Esslingen, DE

(72) Bächner, Stefan, 73650 Winterbach, DE

(72) Brodbeck, Oliver, 72555 Metzingen-Neuhausen, DE

(54) **Dávkovací čerpadlo, zejména k dopravě paliva pro topné zařízení vozidla**

(32) 18.05.2006

(31) 102006023492

(33) DE

(74) Čermák a spol., JUDr. Karel Čermák, Elišky Peškové 15/735, Praha 5, 15000

(97) **EP 1889006**

(47) 25.09.2013

(97) 07.12.2006

(51) **G01P 3/22** (2006.01)

G01P 7/00 (2006.01)

G01P 15/08 (2006.01)

G01P 15/18 (2013.01)

(96) 19.05.2006

(96) 06753731.6

(73) Albert-Ludwigs-Universität Freiburg, 79098 Freiburg, DE

(72) PETERS, Christian, 79100 Freiburg, DE

(72) BUHMANN, Alexander, 79110 Freiburg, DE

(72) MANOLI, Yiannos, 79104 Freiburg, DE

(54) **Způsob a zařízení pro určení relativní polohy, rychlosti a/nebo zrychlení tělesa**

(32) 03.06.2005

(31) 102005025478

(33) DE

(86) PCT/EP2006/004749

(87) WO 2006/128592

(74) Rott, Růžička & Guttman Patentové, známkové a advokátní kanceláře, Ing. Jiří Andera, Vinohradská 37, Praha 2, 12000

(97) **EP 1905452**

(47) 19.06.2013

(97) 18.01.2007

(51) **A61K 45/06** (2006.01)

A61K 31/542 (2006.01)

A61K 31/551 (2006.01)

A61P 27/06 (2006.01)

A61P 43/00 (2006.01)

(96) 11.07.2006

(96) 06780961.6

(73) Kowa Company, Ltd., Nagoya-shi, Aichi 460-8625, JP

(72) MIZUNO, Ken, Tokyo 189-0022, JP

(72) MATSUMOTO, Jiro, 350-1304, JP

(54) **Prostředek pro prevenci nebo léčbu glukomu**

(32) 12.07.2005

(31) 2005203352

(33) JP

(86) PCT/JP2006/313740

(87) WO 2007/007737

(74) Rott, Růžička & Guttman Patentové, známkové a advokátní kanceláře, Ing. Jana Fuchsová, Vinohradská 37, Praha 2, 12000

(97) **EP 1913001**

(47) 04.09.2013

(97) 30.11.2006

(51) **C07D 489/08** (2006.01)

A61K 31/485 (2006.01)

A61P 1/10 (2006.01)

A61P 25/04 (2006.01)

(96) 25.05.2006

(96) 06771163.0

(73) PROGENICS PHARMACEUTICALS, INC., Tarrytown, NY 10591, US

(72) DOSHAN, Harold, D., Riverside, CT 06878, US

(72) PEREZ, Julio, Tarrytown, NY 01591, US

(54) **(R)-N-Methylnaltrexon, způsob jeho syntézy a jeho farmaceutické použití**

(32) 25.05.2005

(31) 684616 P

(33) US

(86) PCT/US2006/020233

(87) WO 2006/127899

(74) A. Holas & partner Patentová a známková kancelář, Ing. Mgr. Hana Holasová, Křížová 4/105, Brno, 60300

(97) **EP 1923367**

(47) 28.08.2013

(97) 21.05.2008

(51) **C04B 7/43** (2006.01)

C04B 7/36 (2006.01)

F27B 7/20 (2006.01)

(96) 13.11.2006

(96) 06291766.1

(73) LAFARGE, 75016 Paris, FR

(72) Paxton, Colin, 69003 Lyon, FR

(72) Weichinger, Michael, 69970 Chapponay, FR

(54) **Způsob výroby cementu**

(74) Společná advokátní kancelář Všeťečka Zelený Švorčík

Kalenský a partneři, JUDr. Michal Havlík, Hálkova 2,

Praha 2, 12000

(97) **EP 1924663**

(47) 03.07.2013

(97) 22.03.2007

(51) **C08G 18/44** (2006.01)

C08G 18/62 (2006.01)

C09D 133/06 (2006.01)

C09D 175/04 (2006.01)

(96) 11.09.2006

(96) 06803251.5

(73) PPG Industries Ohio, Inc., Cleveland, OH 44111, US

(72) ZIEGLER, Michael J., Cranberry Township, Pennsylvania

16066, US

RETSCH, William H., Jr., Allison Park, PA 15101, US

(54) **Vícesložkové, vodou ředitelné nátěrové hmoty, související povlaky a způsoby**
(32) 14.09.2005
(31) 226635
(33) US
(86) PCT/US2006/035130
(87) WO 2007/033030
(74) Čermák a spol., JUDr. Karel Čermák, Elišky Peškové 15/735, Praha 5, 15000

(97) **EP 1944026**
(47) 26.06.2013
(97) 16.07.2008
(51) **A61K 31/135** (2006.01)
A61K 31/381 (2006.01)
A61P 35/00 (2006.01)
(96) 15.05.2003
(96) 08152489.4
(73) Novartis AG, 4056 Basel, CH
(72) Baumruker, Thomas, A 2340, Moedling, AT
Brinkmann, Volker, 79102, Freiburg, DE
La Montagne, Kenneth Richard, Morristown, NJ 07960, US
Lassota, Peter T, Succasunna, NJ 07876, US
Mechtcheriakova, Diana, A 1130, Wien, AT
Wood, Jeanette Marjorie, CH 4105, Biel-Benken, CH
(54) **Použití vazebných činidel EDG receptoru při léčení rakoviny**
(32) 16.05.2002, 20.06.2002, 24.07.2002, 24.02.2003
(31) 0211261, 390411 P, 0217150, 449739 P
(33) GB, US, GB, US
(74) TRAPLOVÁ HAKR KUBÁT Advokátní a patentová kancelář, Ing. Jan Kubát, Přístavní 24, Praha 7, 17000

(97) **EP 1951838**
(47) 17.07.2013
(97) 10.05.2007
(51) **C09K 5/04** (2006.01)
(96) 31.10.2006
(96) 06836770.5
(73) E.I. DU PONT DE NEMOURS AND COMPANY, Wilmington, DE 19898, US
(72) SIEVERT, Allen, Capron, Elkton, Maryland 21921, US
NAPPA, Mario, Joseph, Newark, Delaware 19711, US
MINOR, Barbara, Haviland, Elkton, Maryland 21921, US
LECK, Thomas, J., Hockessin, Delaware 19707, US
RAO, Velliyur, Nott, Mallikarjuna, Wilmington, Delaware 19809, US
SWEARINGEN, Ekaterina, N., Wilmington, Delaware 19806, US
SCHMITZ, Corneille, B-4920 Aywaille, BE
MOULI, Nandini, Reisterstown, Maryland 21136, US
PERTI, Deepak, Hockessin, Delaware 19707, US
(54) **Prostředky obsahující fluoroolefiny a jejich použití**
(32) 01.11.2005, 13.07.2006
(31) 732581 P, 486791
(33) US, US
(86) PCT/US2006/042686
(87) WO 2007/053697
(74) PATENTSERVIS Praha a.s., Na Podkovce 281/10, Praha 4, 14700

(97) **EP 1952549**
(47) 03.07.2013
(97) 26.07.2007
(51) **H04W 56/00** (2009.01)
(96) 18.01.2006
(96) 06705498.1
(73) Huawei Technologies Co., Ltd., Longgang District, Shenzhen Guangdong 518129, CN
(72) POPOVIC, Branislav, 164 94 Stockholm, SE
MAURITZ, Oskar, 164 94 Stockholm Sweden, SE

(54) **Způsob a systém synchronizace v komunikačním systému**
(86) PCT/CN2006/000077
(87) WO 2007/082409
(74) TRAPLOVÁ HAKR KUBÁT Advokátní a patentová kancelář, Ing. Eduard Hakr, Přístavní 24, Praha 7, 17000

(97) **EP 1957598**
(47) 19.06.2013
(97) 31.05.2007
(51) **C09K 3/10** (2006.01)
C08L 83/04 (2006.01)
(96) 10.11.2006
(96) 06844327.4
(73) Momentive Performance Materials Inc., Albany, NY 12211, US
(72) LANDON, Shayne, J., Ballston Lake, NY 12091, US
WILLIAMS, David, A., Ganesvoort, NY 12831, US
KUMAR, Vikram, Bangalore 560 017, IN
SHELUKAR, Sachin, Ashok, Dv Raman Nagar, Bangalore 560 093, IN
NESAKUMAR, Edward, Joseph, Bangalore 560 017, IN
RAMAKRISHNAN, Indumathi, Bangalore 560 037, IN
(54) **Siloxanové těsnící kompozice vytvrzené při pokojové teplotě se sníženou propustností plynů**
(32) 18.11.2005
(31) 283395
(33) US
(86) PCT/US2006/043875
(87) WO 2007/061653
(74) Rott, Růžička & Guttman Patentové, známkové a advokátní kanceláře, Ing. Jana Fuchsová, Vinohradská 37, Praha 2, 12000

(97) **EP 1982013**
(47) 26.06.2013
(97) 09.08.2007
(51) **D06C 23/04** (2006.01)
B29C 55/18 (2006.01)
B29C 59/04 (2006.01)
(96) 31.01.2007
(96) 07762771.9
(73) Fitesa Germany GmbH, 31224 Peine, DE
(72) ABED, Jean-Claude, Simpsonville, SC 29680, US
WITTNER, Manfred, DE-68259 Mannheim, DE
(54) **Zařízení a způsob pro protahování roztažitelného plošného materiálu**
(32) 31.01.2006
(31) 763543 P
(33) US
(86) PCT/US2007/061344
(87) WO 2007/090137
(74) Společná advokátní kancelář Všečečka Zelený Švorčík Kalenský a partneři, JUDr. Otakar Švorčík, Hálkova 2, Praha 2, 12000

(97) **EP 1984622**
(47) 03.07.2013
(97) 23.08.2007
(51) **F03D 11/00** (2006.01)
F21S 8/00 (2006.01)
(96) 12.02.2007
(96) 07726335.8
(73) Wobben Properties GmbH, 26605 Aurich, DE
(72) Wobben, Aloys, 26607 Aurich, DE
(54) **Větrná turbína se světelným návěstěním**
(32) 16.02.2006
(31) 102006007536
(33) DE
(86) PCT/EP2007/051312
(87) WO 2007/093570

(74) PATENTSERVIS Praha a.s., Na Podkovce 281/10, Praha 4, 14700

(97) **EP 1987899**

(47) 03.07.2013

(97) 05.11.2008

(51) **B21D 5/02** (2006.01)

B30B 15/04 (2006.01)

B21D 5/00 (2006.01)

(96) 22.03.2008

(96) 08005439.8

(73) Trumpf Maschinen Austria GmbH & CO. KG., 4061 Pasching, AT

(72) Reiter, Thomas, 4076 St. Marienkirchen a.d. Polsenz, AT
Allerstorfer, Hermann, 4131 Kirchberg a.d. Donau, AT

(54) **Ohýbací stroj s vybráním pro prostor pro nohy**

(32) 30.04.2007

(31) 6722007

(33) AT

(74) Společná advokátní kancelář Všečečka Zelený Švorčík
Kalenský a partneři, JUDr. Otakar Švorčík, Hálkova 2,
Praha 2, 12000

(97) **EP 1993895**

(47) 24.04.2013

(97) 20.09.2007

(51) **B61F 7/00** (2006.01)

(96) 06.12.2006

(96) 06830404.7

(73) Siemens AG Österreich, 1210 Wien, AT

(72) KIENDLER, Harald, 8042 Graz, AT
HIRTENLECHNER, Johannes, 8020 Graz, AT

(54) **Ložisková skříň dvokolí pro kolejové vozidlo**

(32) 14.03.2006

(31) 4142006

(33) AT

(86) PCT/EP2006/069358

(87) WO 2007/104369

(74) Čermák a spol., JUDr. Karel Čermák, Elišky Peškové
15/735, Praha 5, 15000

(97) **EP 2004654**

(47) 22.05.2013

(97) 11.10.2007

(51) **C07D 487/04** (2006.01)

A61K 31/519 (2006.01)

A61P 35/04 (2006.01)

A61P 35/00 (2006.01)

(96) 04.04.2007

(96) 07754845.1

(73) The Regents of the University of California, Oakland, CA
94607-5200, US

(72) SHOKAT, Kevan M., San Francisco, CA 94121, US
KNIGHT, Zachary A., San Francisco, CA 94114, US
APSEL, Beth, San Francisco, CA 94144, US

(54) **Pyrazolopyrimidinové deriváty pro použití jako
antagonistů kinázy**

(32) 04.04.2006, 04.04.2006

(31) 744269 P, 744270 P

(33) US, US

(86) PCT/US2007/008395

(87) WO 2007/114926

(74) KOREJZOVÁ & SPOL., v.o.s., JUDr. Petra Korejzová,
Korunní 810/104 E, Praha 10, 10100

(97) **EP 2009194**

(47) 26.06.2013

(97) 31.12.2008

(51) **E04F 13/06** (2006.01)

E04B 1/76 (2006.01)

B29C 47/02 (2006.01)

(96) 14.12.2007

(96) 07024314.2

(73) Weroform GmbH, 74523 Schwäbisch Hall-Sulzdorf, DE

Becker, Silvan, 74535 Mainhardt, DE

Becker, Andreas, 74535 Mainhardt, DE

Linder, Harald, 86720 Nördlingen, DE

(54) **Rohový úhelník k okrajovému vyztužení a způsob jeho výroby**

(32) 28.06.2007

(31) 07012736

(33) EP

(74) Čermák a spol., JUDr. Karel Čermák, Elišky Peškové
15/735, Praha 5, 15000

(97) **EP 2010258**

(47) 31.07.2013

(97) 07.09.2007

(51) **A61M 15/00** (2006.01)

(96) 19.02.2007

(96) 07711576.4

(73) Emphasys Importadora Exportadora e Distribuidora Ltda.,
18540-000 Porto Feliz SP, BR

ESTEVE, Viktor, Sao Paulo- SP, BR

KREIM, Achim, 64407 Fränkisch-Crumbach, DE

(54) **Inhalátor pro suchý prášek**

(32) 24.02.2006

(31) 102006010089

(33) DE

(86) PCT/EP2007/001408

(87) WO 2007/098870

(74) Rott, Růžička & Guttmann Patentové, známkové a
advokátní kanceláře, Ing. Ivana Menšíková, Vinohradská
37, Praha 2, 12000

(97) **EP 2010805**

(47) 26.06.2013

(97) 01.11.2007

(51) **F16J 15/10** (2006.01)

F16J 15/06 (2006.01)

B60J 10/00 (2006.01)

(96) 17.04.2007

(96) 07728161.6

(73) NMC S.A., 4731 Raeren/Eynatten, BE

MEESEN, Silvain, 4840 Welkenraedt, BE

MAYERES, Jean-Pierre, 4700 Eupen, BE

JOB, Denis, 4031 Angleur, BE

(54) **Těsnící systém**

(32) 21.04.2006

(31) 06112930

(33) EP

(86) PCT/EP2007/053696

(87) WO 2007/122134

(74) TRAPLOVÁ HAKR KUBÁT Advokátní a patentová
kancelář, Ing. Jan Kubát, Přístavní 24, Praha 7, 17000

(97) **EP 2011549**

(47) 15.05.2013

(97) 07.01.2009

(51) **A63B 29/02** (2006.01)

A62B 1/14 (2006.01)

(96) 12.06.2008

(96) 08354037.7

(73) Zedel, 38920 Crolles, FR

Bronnaz, Alexandre, 73000 Bassens, FR

Maurice, Alain, 38660 Saint Hilaire du Touvet, FR

Petzl, Paul, 38530 Barraux, FR

(54) **Blokovací zařízení pro výstup po dvojitém laně**

(32) 03.07.2007

(31) 0704795

(33) FR

- | | |
|--|--|
| <p>(74) Společná advokátní kancelář Vsetečka Zelený Švorčík Kalenský a partneři, JUDr. Petr Kalenský, Hálkova 2, Praha 2, 12000</p> | <p>(97) 10.04.2008
(51) C07D 401/12 (2006.01)
C07D 401/14 (2006.01)
C07D 403/12 (2006.01)</p> |
| <p>(97) EP 2049556
(47) 03.07.2013
(97) 14.02.2008
(51) C07H 17/08 (2006.01)
A61K 31/7048 (2006.01)
(96) 08.08.2007
(96) 07788320.5
(73) Basilea Pharmaceutica AG, 4005 Basel, CH
(72) KELLENBERGER, Johannes Laurenz, CH-4125 Riehen, CH
DREIER, Jürg, CH-4108 Witterswil, CH
REINELT, Stefan Bernhard, 79576 Weil Am Rhein, DE
(54) Nové makrolidy, používané proti zánětlivým a alergickým nemocem
(32) 09.08.2006
(31) 06016591
(33) EP
(86) PCT/EP2007/058247
(87) WO 2008/017696
(74) Čermák a spol., JUDr. Karel Čermák, Elišky Peškové 15/735, Praha 5, 15000</p> | <p>(96) 27.09.2007
(96) 07818500.6
(73) Grünenthal GmbH, 52078 Aachen, DE
(72) OBERBÖRSCH, Stefan, 52078 Aachen, DE
SCHUNK, Stefan, 52080 Aachen, DE
REICH, Melanie, 52072 Aachen, DE
HEES, Sabine, 52076 Aachen, DE
JOSTOCK, Ruth, 52223 Stolberg, DE
ENGELS, Michael, B-2300 Turnhout, BE
KLESS, Achim, 52072 Aachen, DE
CHRISTOPH, Thomas, 52080 Aachen, DE
SCHIENE, Klaus, 41363 Jüchen, DE
GERMANN, Tieno, 52080 Aachen, DE
BIJSTERVELD, Edward, NL-6546 XL Nijmegen, NL
(54) Substituované sulfonamidové deriváty
(32) 29.09.2006
(31) 102006046743
(33) DE
(86) PCT/EP2007/008417
(87) WO 2008/040492
(74) Společná advokátní kancelář Vsetečka Zelený Švorčík Kalenský a partneři, JUDr. Michal Havlík, Hálkova 2, Praha 2, 12000</p> |
| <p>(97) EP 2056799
(47) 31.07.2013
(97) 06.03.2008
(51) A61K 31/00 (2006.01)
A61K 31/4709 (2006.01)
A61K 31/4725 (2006.01)
A61K 45/06 (2006.01)
A61P 27/06 (2006.01)
(96) 24.08.2007
(96) 07841303.6
(73) Bausch & Lomb Incorporated, Rochester, NY 14604-2701, US
(72) BARTELS, Stephen, P., Pittsford, NY 14534, US
(54) Kompozice a způsoby léčby a prevence glaukomu či jeho progresu
(32) 31.08.2006
(31) 841437 P
(33) US
(86) PCT/US2007/076706
(87) WO 2008/027796
(74) Čermák a spol., JUDr. Karel Čermák, Elišky Peškové 15/735, Praha 5, 15000</p> | <p>(97) EP 2080852
(47) 03.07.2013
(97) 22.07.2009
(51) E04G 1/15 (2006.01)
E05D 11/06 (2006.01)
(96) 13.12.2008
(96) 08021687.2
(73) ASB Produktions GmbH, 09603 Grossschirma, DE
(72) Erich, Albert, 63768 Hösbach, DE
(54) Lešenářská deska s přístupovým poklopem, jehož výklonný úhel je omezen
(32) 19.01.2008
(31) 102008005182
(33) DE
(74) KANIA, SEDLÁK, SMOLA Patentová a známková kancelář, Ing. Jiří Malůšek, Mendlovo nám. 1a, Brno, 60300</p> |
| <p>(97) EP 2061575
(47) 07.08.2013
(97) 20.03.2008
(51) B01D 33/46 (2006.01)
B29C 47/68 (2006.01)
(96) 12.09.2007
(96) 07800176.5
(73) SCHULZ, Helmuth, 4020 Linz, AT
(72) SCHULZ, Helmuth, 4020 Linz, AT
(54) Zařízení ke kontinuálnímu filtrování nečistot z plastové taveniny
(32) 13.09.2006
(31) 15212006
(33) AT
(86) PCT/AT2007/000431
(87) WO 2008/031127
(74) Společná advokátní kancelář Vsetečka Zelený Švorčík Kalenský a partneři, JUDr. Michal Havlík, Hálkova 2, Praha 2, 12000</p> | <p>(97) EP 2081672
(47) 10.04.2013
(97) 27.03.2008
(51) B01J 13/00 (2006.01)
B22F 9/14 (2006.01)
B22F 1/00 (2006.01)
(96) 20.09.2007
(96) 07834895.0
(73) Nano Technologies Group, Naperville IL, US
Mazur, Marcin, 02784 Warszawa, PL
(72) Pike-Biegunski, Maciej, Jan, 05-140 Serock, PL
Biegunski, Pawel, 01703 Warszawa, PL
Mazur, Marcin, 02784 Warszawa, PL
(54) Krystalické kovové nanočástice a jejich koloidy
(32) 21.09.2006
(31) 38064906
(33) PL
(86) PCT/PL2007/000067
(87) WO 2008/035996
(74) PATENTSERVIS Praha a.s., Na Podkovce 281/10, Praha 4, 14700</p> |
| <p>(97) EP 2066659
(47) 28.08.2013</p> | <p>(97) EP 2081706
(47) 24.07.2013
(97) 24.04.2008
(51) B21D 17/04 (2006.01)
B21D 28/12 (2006.01)</p> |

(96) 28.09.2007
(96) 07818530.3
(73) TRUMPF Werkzeugmaschinen GmbH + Co. KG, 71254 Ditzingen, DE
(72) HEUSEL, Jörg, 70435 Stuttgart, DE
(54) **Nástroj pro zpracování deskových děl**
(32) 18.10.2006
(31) 102006049045
(33) DE
(86) PCT/EP2007/008447
(87) WO 2008/046499
(74) Čermák a spol., JUDr. Karel Čermák, Elišky Peškové 15/735, Praha 5, 15000

(97) **EP 2081734**
(47) 22.05.2013
(97) 21.02.2008
(51) **B24C 7/00** (2006.01)
F16K 3/22 (2006.01)
F16K 31/122 (2006.01)
(96) 14.08.2007
(96) 07811319.8
(73) Axxiom Manufacturing, Inc., Fresno TX 77545, US
(72) NGUYEN, Phuong Taylor, Richmond, Texas 77469, US
(54) **VENTIL K REGULACI MĚDÍ**
(32) 15.08.2006
(31) 504407
(33) US
(86) PCT/US2007/017965
(87) WO 2008/021350
(74) INPARTNERS GROUP, Ing. Bc. Ivan Lukšiček, Lidická 51/707, Brno, 60200

(97) **EP 2091537**
(47) 22.05.2013
(97) 29.05.2008
(51) **A61K 31/48** (2006.01)
A61K 31/00 (2006.01)
A61P 9/10 (2006.01)
A61P 9/08 (2006.01)
(96) 23.11.2007
(96) 07846885.7
(73) Sinoxa Pharma GmbH, 14195 Berlin, DE
(72) REITER, Rudolf, 6940 Appenzell, CH
TACK, Johannes, 13595 Berlin, DE
HOROWSKI, Reinhard, 13353 Berlin, DE
(54) **Farmaceutické prostředky k léčbě kapilární arteriopatie**
(32) 23.11.2006, 06.12.2006
(31) 06024308, 06025263
(33) EP, EP
(86) PCT/EP2007/010360
(87) WO 2008/061805
(74) Společná advokátní kancelář Všetečka Zelený Švorčík Kalenský a partneři, JUDr. Petr Kalenský, Hálkova 2, Praha 2, 12000

(97) **EP 2094824**
(47) 03.07.2013
(97) 12.06.2008
(51) **C11C 3/10** (2006.01)
B01J 8/02 (2006.01)
C12N 11/18 (2006.01)
C11C 1/08 (2006.01)
(96) 08.12.2006
(96) 06845100.4
(73) Bunge Oils, Inc, St. Louis, MO 63146, US
(72) DAYTON, Christopher L. G., Bourbonnais, IL 60914, US
SANTOS, Marcelo Augusto, Bairro Varjota - CEP 60.160-250 - Fortaleza - CE, BR
(54) **Kontinuální způsob a zařízení pro enzymatické zpracování lipidů**

(32) 06.12.2006
(31) 567318
(33) US
(86) PCT/US2006/047018
(87) WO 2008/069804
(74) KOREJZOVÁ & SPOL., v.o.s., JUDr. Petra Korejzová, Korunní 810/104 E, Praha 10, 10100

(97) **EP 2101877**
(47) 19.06.2013
(97) 10.07.2008
(51) **C07K 16/28** (2006.01)
A61K 39/395 (2006.01)
A61P 35/00 (2006.01)
A61K 38/17 (2006.01)
A61K 31/7088 (2006.01)

(96) 28.12.2007
(96) 07857153.6
(73) Deutsches Krebsforschungszentrum, Stiftung des öffentlichen Rechts, 69120 Heidelberg, DE
Universitätsklinikum Heidelberg, 69120 Heidelberg, DE
(72) MARTIN-VILLALBA, Ana, 69115 Heidelberg, DE
KLEBER, Susanne, 69115 Heidelberg, DE
WIESTLER, Benedikt, 69120 Heidelberg, DE
KRAMMER, Peter, G., 69120 Heidelberg, DE
HEROLD-MENDE, Christel, 69245 Bammental, DE
SANCHO-MARTINEZ, Ignacio, 92122 San Diego, California, US
(54) **Neutralizace aktivity CD95 blokuje invazi glioblastomových buněk in vivo**
(32) 28.12.2006
(31) 877367 P
(33) US
(86) PCT/EP2007/011461
(87) WO 2008/080623
(74) KOREJZOVÁ & SPOL., v.o.s., JUDr. Petra Korejzová, Korunní 810/104 E, Praha 10, 10100

(97) **EP 2102091**
(47) 05.06.2013
(97) 17.07.2008
(51) **B66F 3/08** (2006.01)
B66F 3/44 (2006.01)
B66F 9/06 (2006.01)
(96) 11.12.2007
(96) 07855066.2
(73) Amazon Technologies, Inc., Reno, NV 89507, US
(72) FONTANA, Richard, R., Cape Elizabeth, ME 04107, US
(54) **Systém a způsob pro transport položek inventáře**
(32) 05.01.2007
(31) 620170
(33) US
(86) PCT/US2007/087059
(87) WO 2008/085639
(74) Společná advokátní kancelář Všetečka Zelený Švorčík Kalenský a partneři, JUDr. Michal Havlík, Hálkova 2, Praha 2, 12000

(97) **EP 2111555**
(47) 29.05.2013
(97) 21.08.2008
(51) **G01N 33/569** (2006.01)
G01N 33/68 (2006.01)
G01N 33/72 (2006.01)
(96) 12.02.2008
(96) 08707674.1
(73) A1M Pharma AB, 223 81 Lund, SE
(72) Hansson, Stefan, 234 42 Lomma, SE
Akerström, Bo, 227 38 Lund, SE
(54) **Diagnostika preeklampsie**
(32) 12.02.2007
(31) 0700339

(33) SE
(86) PCT/EP2008/001051
(87) WO 2008/098734
(74) INPARTNERS GROUP, Ing. Bc. Ivan Lukšíček, Lidická 51/707, Brno, 60200

(97) **EP 2111931**
(47) 12.06.2013
(97) 10.07.2008
(51) **B09B 3/00** (2006.01)
B01D 1/00 (2006.01)
B01D 5/00 (2006.01)
B01D 29/11 (2006.01)
B01D 53/40 (2006.01)
B01D 53/77 (2006.01)
B01D 53/86 (2006.01)
C02F 1/04 (2006.01)
C02F 3/02 (2006.01)

(96) 28.12.2007
(96) 07859679.8

(73) N.M.G Environmental Development Co., Ltd., Tokyo 120-0001, JP
(72) TOKUDA, Yoshiyuki, Yamato-shi Tokyo 207-0014, JP
OKAUCHI, Toshiaki, Tokyo 120-0001, JP
(54) **Způsob pro likvidaci organického odpadního materiálu a aparát pro tento způsob**
(32) 28.12.2006
(31) 2006355860
(33) JP
(86) PCT/JP2007/001494
(87) WO 2008/081598
(74) Společná advokátní kancelář Všetečka Zelený Švorčík Kalenský a partneři, JUDr. Michal Havlík, Hálkova 2, Praha 2, 12000

(97) **EP 2122100**
(47) 03.07.2013
(97) 28.08.2008
(51) **E06B 9/13** (2006.01)
(96) 31.01.2008
(96) 08708514.8

(73) Dynaco Europe NV, 9310 Moorsel, BE
(72) COENRAETS, Benoit, B-1050 Bruxelles, BE
(54) **Způsob výroby rolety určené k tomu, aby byla navijena a odvíjena**

(32) 07.02.2007
(31) 07101861
(33) EP
(86) PCT/EP2008/051203
(87) WO 2008/101779
(74) PATENTSERVIS Praha a.s., Na Podkovce 281/10, Praha 4, 14700

(97) **EP 2122101**
(47) 03.07.2013
(97) 28.08.2008
(51) **E06B 9/13** (2006.01)
E06B 9/58 (2006.01)
(96) 31.01.2008
(96) 08708515.5

(73) Dynaco Europe NV, 9310 Moorsel, BE
(72) COENRAETS, Benoit, B-1050 Bruxelles, BE
(54) **Roleta, která má pružné boční okraje a může se navíjet a odvíjet mezi uzavřenou a otevřenou polohou**

(32) 07.02.2007
(31) 07101852
(33) EP
(86) PCT/EP2008/051204
(87) WO 2008/101780
(74) PATENTSERVIS Praha a.s., Na Podkovce 281/10, Praha 4, 14700

(97) **EP 2122102**
(47) 03.07.2013
(97) 28.08.2008
(51) **E06B 9/13** (2006.01)
(96) 31.01.2008
(96) 08708516.3

(73) Dynaco Europe NV, 9310 Moorsel, BE
(72) COENRAETS, Benoit, B-1050 Bruxelles, BE
(54) **Zařízení s roletou, která může být navijena a odvíjena mezi polohou uzavření a polohou otevření**

(32) 07.02.2007
(31) 07101860
(33) EP
(86) PCT/EP2008/051205
(87) WO 2008/101781
(74) PATENTSERVIS Praha a.s., Na Podkovce 281/10, Praha 4, 14700

(97) **EP 2125620**
(47) 07.08.2013
(97) 25.09.2008
(51) **C01F 15/00** (2006.01)
A61K 51/10 (2006.01)
A61K 51/12 (2006.01)

(96) 18.03.2008
(96) 08717921.4
(73) Areva NC, 75009 Paris, FR
(72) ANDREOLETTI, Gilbert, F-50460 Urville-Nacqueville, FR

BELIERES, Michel, F-87000 Limoges, FR
NARDOUX, Pascal, F-87350 Panazol, FR
MOULIN, Jean Paul, F-78390 Bois D'arcy, FR
MONTALETANG, Anne, F-87570 Rilhac Rancon, FR
BOURDET, Patrick, Bethesda, MD 20814, US

(54) **Produkce thoria 228 vycházející z přírodní soli thoria**

(32) 19.03.2007, 12.04.2007
(31) 0753909, 911390 P
(33) FR, US
(86) PCT/EP2008/053186
(87) WO 2008/113792
(74) Čermák a spol., JUDr. Karel Čermák, Elišky Peškové 15/735, Praha 5, 15000

(97) **EP 2135851**
(47) 24.07.2013
(97) 23.12.2009
(51) **C04B 28/02** (2006.01)
C09D 167/04 (2006.01)

(96) 19.06.2009
(96) 09305573.9
(73) COLAS, 92100 Boulogne-Billancourt, FR
(72) Deneuvillers, Christine, 78310, MAUREPAS, FR
(54) **Použití pojiva na bázi biopolymerů při provádění silničních prací nebo prací inženýrského stavitelství**

(32) 20.06.2008
(31) 0854109
(33) FR
(74) Čermák a spol., JUDr. Karel Čermák, Elišky Peškové 15/735, Praha 5, 15000

(97) **EP 2139987**
(47) 03.07.2013
(97) 30.10.2008
(51) **C12N 5/00** (2006.01)
(96) 22.04.2008
(96) 08746528.2
(73) Wyeth LLC, Madison, NJ 07940, US

(72) GOMES, Jose, Manuel, Chelmsford, MA 01824, US
LUAN, Yen-tung, Chelmsford, MA 01824, US
HILLER, Gregory, Walter, Wakefield, MA 01880, US
WANG, Wenge, North Chelmsford, MA 01863, US
(54) **Způsoby produkce proteinu použitím sloučenin proti senescenci**
(32) 23.04.2007
(31) 913382 P
(33) US
(86) PCT/US2008/061125
(87) WO 2008/131375
(74) Společná advokátní kancelář Všetečka Zelený Švorčík Kalenský a partneři, JUDr. Pavel Zelený, Hálkova 2, Praha 2, 12000

(97) **EP 2159786**
(47) 05.06.2013
(97) 03.03.2010
(51) **G10K 11/168** (2006.01)
(96) 20.08.2009
(96) 09168240.1
(73) Faurecia Automotive Industrie, 92000 Nanterre, FR
(72) Deshayes, Guillaume, TOKYO 150011, JP
Duval, Arnaud, 08000 Charleville-Mezieres, FR
Rondeau, Jean-Francois, 08110 CARNIGNAN, FR
(54) **Odhlučňovací sada s tenkým filmem pro motorové vozidlo a související motorové vozidlo**
(32) 25.08.2008
(31) 0855694
(33) FR
(74) A. Holas & partner Patentová a známková kancelář, Ing. Mgr. Hana Holasová, Křížová 4/105, Brno, 60300

(97) **EP 2183130**
(47) 16.01.2013
(97) 05.02.2009
(51) **B60R 13/02** (2006.01)
B60R 13/08 (2006.01)
(96) 28.07.2008
(96) 08796727.9
(73) Johnson Controls Technology Company, Holland, MI 49423, US
(72) OOSTING, Peter, J., Kendood, MI 49512, US
BLAUWKAMP, Kevin, J., Zeeland, MI 49464, US
TOMASEK, Kevin, A., Zeeland, MI 49464, US
EVEREST, Brad, M., Holland, MI 49424, US
DEYOUNG, Jeffrey, A., Holland, MI 49423, US
JOHNSON, Jack, L., Holland, MI 49424, US
ROCKAFELLOW, Brent, D., Holland, MI 49424, US
PIVERT, Benoit, F-67590 Haguenau, FR
(54) **Kompozitní obložení pro strop se zlepšenými akustickými vlastnostmi**
(32) 27.07.2007
(31) 952360 P
(33) US
(86) PCT/US2008/071359
(87) WO 2009/018218
(74) Společná advokátní kancelář Všetečka Zelený Švorčík Kalenský a partneři, JUDr. Petr Kalenský, Hálkova 2, Praha 2, 12000

(97) **EP 2190584**
(47) 05.06.2013
(97) 12.03.2009
(51) **B03C 1/015** (2006.01)
(96) 01.09.2008
(96) 08803482.2
(73) BASF SE, 67056 Ludwigshafen, DE

(72) DOMKE, Imme, 68165 Mannheim, DE
MRONGA, Norbert, 69221 Dossenheim, DE
MICHAILOVSKI, Alexej, 68165 Mannheim, DE
HIBST, Hartmut, 69198 Schriesheim, DE
SERVAY, Thomas, 69124 Heidelberg, DE
KLOPSCH, Rainer, 67551 Worms, DE
(54) **Zpracování cenných rud pomocí magnetických částic**
(32) 03.09.2007
(31) 07115542
(33) EP
(86) PCT/EP2008/061503
(87) WO 2009/030669
(74) Společná advokátní kancelář Všetečka Zelený Švorčík Kalenský a partneři, JUDr. Michal Havlík, Hálkova 2, Praha 2, 12000

(97) **EP 2190794**
(47) 25.09.2013
(97) 02.04.2009
(51) **C03B 9/193** (2006.01)
C03B 9/197 (2006.01)
C03B 9/31 (2006.01)
C03B 9/32 (2006.01)
C03B 9/325 (2006.01)
C03B 9/347 (2006.01)
(96) 25.09.2008
(96) 08834164.9
(73) Owens-Brockway Glass Container INC., Perrysburg, OH 43551, US
(72) MONDEN, Stefan, 31749 Auetal DE, DE
(54) **Skleněný zásobník s úzkým hrdlem a s vnitřními vypuklinami a způsob jeho výroby**
(32) 27.09.2007
(31) 904437
(33) US
(86) PCT/US2008/011108
(87) WO 2009/042171
(74) TRAPLOVÁ HAKR KUBÁT Advokátní a patentová kancelář, Ing. Eduard Hakr, Přístavní 24, Praha 7, 17000

(97) **EP 2195192**
(47) 17.07.2013
(97) 12.03.2009
(51) **B60N 2/48** (2006.01)
(96) 27.08.2008
(96) 08801733.0
(73) Johnson Controls GmbH, 51399 Burscheid, DE
(72) FRÖSE, Ernst-Otto, 42699 Solingen, DE
DILLINGER, Thomas, 42929 Wermelskirchen, DE
HASLER, Alexander, 40219 Düsseldorf, DE
(54) **Opěrka hlavy pro vozidlo**
(32) 31.08.2007
(31) 102007041498
(33) DE
(86) PCT/EP2008/007027
(87) WO 2009/030415
(74) TRAPLOVÁ HAKR KUBÁT Advokátní a patentová kancelář, Ing. Eduard Hakr, Přístavní 24, Praha 7, 17000

(97) **EP 2195821**
(47) 10.07.2013
(97) 09.04.2009
(51) **H01J 37/147** (2006.01)
H01J 37/02 (2006.01)
H01J 37/14 (2006.01)
H01J 37/317 (2006.01)
H01J 37/04 (2006.01)
H01J 37/30 (2006.01)
B82Y 10/00 (2011.01)
B82Y 40/00 (2011.01)
(96) 26.09.2008
(96) 08834787.7
(73) Carl Zeiss Microscopy GmbH, 07745 Jena, DE

(72) PREIKSZAS, Dirk, 73447 Oberkochen, DE
(54) **Zařízení pro vychylování nebo přichylování korpuskulárního paprsku**
(32) 29.09.2007
(31) 102007046783
(33) DE
(86) PCT/EP2008/062967
(87) WO 2009/043824
(74) KANIA, SEDLÁK, SMOLA Patentová a známková kancelář, Ing. Veronika Zemanová, Mendlovo nám. 1a, Brno, 60300

(97) **EP 2197752**
(47) 19.06.2013
(97) 28.05.2009
(51) **B31B 1/20** (2006.01)
B31B 1/25 (2006.01)
B31B 1/28 (2006.01)
B31B 1/72 (2006.01)
(96) 04.09.2008
(96) 08852122.4
(73) Otor Sociétés Anonyme, 92800 Puteaux, FR
(72) JACOMELLI, Sébastien, F-71240 Laives, FR
MATHIEU, Gérard, F-95000 Cergy, FR
(54) **Souprava přířezů, krabice a způsob výroby krabice**
(32) 28.09.2007
(31) 0706847
(33) FR
(86) PCT/FR2008/001231
(87) WO 2009/066015
(74) PATENTSERVIS Praha a.s., Na Podkovce 281/10, Praha 4, 14700

(97) **EP 2199132**
(47) 05.06.2013
(97) 23.06.2010
(51) **B60Q 3/06** (2006.01)
B60R 11/00 (2006.01)
B60J 7/20 (2006.01)
B60L 8/00 (2006.01)
(96) 21.12.2009
(96) 09306293.3
(73) Faurecia Automotive Industrie, 92000 Nanterre, FR
(72) Bilien, Christelle, 08200, SEDAN, FR
Decorme, Jacques, 08090, MONTCY NOTRE DAME, FR
Jeunehomme, Franck, 08800, MONTHERME, FR
Curien, Jean-Yves, 67220, BASSEMBERG, FR
Laime, Sébastien, 08090, BELVAL, FR
(54) **Díl vnitřního vybavení motorového vozidla vybavený fotovoltaickými články**
(32) 19.12.2008
(31) 0807311
(33) FR
(74) A. Holas & partner Patentová a známková kancelář, Ing. Mgr. Hana Holasová, Křížová 4/105, Brno, 60300

(97) **EP 2203444**
(47) 24.07.2013
(97) 02.04.2009
(51) **C07D 403/12** (2006.01)
A61K 31/506 (2006.01)
A61P 1/00 (2006.01)
A61P 25/00 (2006.01)
(96) 25.09.2008
(96) 08834252.2
(73) Lexicon Pharmaceuticals, Inc., The Woodlands, TX 77381, US

(72) BEDNARZ, Mark, S., Yardley, PA 19067, US
DE PAUL, Susan, CH-8057 Zürich, CH
KANAMARLAPUDI, Ramanaiah, C., Bridgewater, NJ 08807, US
PERLBERG, Anett, CH-4617 Gunzgen, CH
ZHANG, Haiming, Lawrenceville, NJ 08648, US
(54) **Pevné formy (s)-ethyl-2-amino-3-(4-(2-amino-6-(r)-1-(4-chlor-2-o-methyl-1h-pyrazol-1-yl)fenyl)-2,2,2-trifluoroethoxy)-pymidin-4-yl)fenyl)propanoátu**
(32) 28.09.2007
(31) 975846 P
(33) US
(86) PCT/US2008/077594
(87) WO 2009/042733
(74) Rott, Růžička & Guttman Patentové, známkové a advokátní kanceláře, JUDr. Ing. Michal Guttman, Vinohradská 37, Praha 2, 12000

(97) **EP 2210246**
(47) 10.04.2013
(97) 30.04.2009
(51) **G08B 23/00** (2006.01)
F16P 3/14 (2006.01)
G08B 21/02 (2006.01)
(96) 23.10.2008
(96) 08841456.0
(73) Strata Proximity Systems, LLC, Sandy Springs, GA 30350, US
(72) FREDERICK, Larry, D., Huntsville AL 35806, US
HAMMOND, Paul, L., Huntsville AL 35806, US
(54) **Systém detekce přiblížení**
(32) 25.10.2007
(31) 996034 P
(33) US
(86) PCT/US2008/081008
(87) WO 2009/055606
(74) INPARTNERS GROUP, Ing. Bc. Ivan Lukšíček, Lidická 51/707, Brno, 60200

(97) **EP 2215426**
(47) 10.07.2013
(97) 30.07.2009
(51) **F42B 33/02** (2006.01)
(96) 27.10.2008
(96) 08871477.9
(73) NEXTER Munitions, 78000 Versailles, FR
(72) AUGUSTIN, Gérard, F-18500 Allouis, FR
CHOURIS, Ludovic, F-18500 Mehun sur Yevre, FR
(54) **Způsob lití výbušninového materiálu a zařízení pro lití umožňující provádět takový způsob**
(32) 29.10.2007
(31) 0707598
(33) FR
(86) PCT/FR2008/001513
(87) WO 2009/092884
(74) Společná advokátní kancelář Všeťečka Zelený Švorčík Kalenský a partneři, JUDr. Michal Havlík, Hálkova 2, Praha 2, 12000

(97) **EP 2221309**
(47) 24.07.2013
(97) 04.06.2009
(51) **C07D 519/00** (2006.01)
A61K 31/4545 (2006.01)
A61P 31/04 (2006.01)
C07D 309/40 (2006.01)
C07D 491/056 (2006.01)
C07D 491/04 (2006.01)
(96) 25.11.2008
(96) 08855286.4

- (73) Toyama Chemical Co., Ltd., Shinjuku-ku Tokyo 160-0023, JP
Taisho Pharmaceutical Co., Ltd., Tokyo 170-8633, JP
(72) KIYOTO, Taro, Toyama-shi Toyama 930-8508, JP
TAKEBAYASHI, Masahiro, Toyama-shi Toyama 930-8508, JP
BABA, Yasutaka, Toyama-shi Toyama 930-8508, JP
SYOJI, Muneo, Toyama-shi Toyama 930-8508, JP
NOGUCHI, Toshiya, Tokyo 170-8633, JP
USHIYAMA, Fumihito, Tokyo 170-8633, JP
URABE, Hiroki, Tokyo 170-8633, JP
HORIKIRI, Hiromasa, Tokyo 170-8633, JP
(54) **Monohydrát derivátu naftyridinu a způsob jeho výroby**
(32) 26.11.2007
(31) 2007304736
(33) JP
(86) PCT/JP2008/071333
(87) WO 2009/069589
(74) Čermák a spol., JUDr. Karel Čermák, Elišky Peškové 15/735, Praha 5, 15000
-
- (97) **EP 2231500**
(47) 26.06.2013
(97) 01.10.2009
(51) **B66F 9/00** (2006.01)
B60P 1/02 (2006.01)
B60P 3/022 (2006.01)
B62B 3/065 (2006.01)
B66F 9/06 (2006.01)
B66D 1/00 (2006.01)
(96) 22.01.2009
(96) 09725676.2
(73) Carr, Andrew Laurence, Pagewood, NSW 2035, AU
Carr, Symond Anthony, Mudgee NSW 2850, AU
(72) Carr, Andrew Laurence, Pagewood, NSW 2035, AU
Carr, Symond Anthony, Mudgee NSW 2850, AU
(54) **Mobilní zvedací sestava**
(32) 25.03.2008
(31) 2008901428
(33) AU
(86) PCT/AU2009/000068
(87) WO 2009/117760
(74) Společná advokátní kancelář Všeťečka Zelený Švorčík Kalenský a partneři, JUDr. Michal Havlík, Hálkova 2, Praha 2, 12000
-
- (97) **EP 2235012**
(47) 17.07.2013
(97) 02.07.2009
(51) **C07D 471/04** (2006.01)
A61K 31/4439 (2006.01)
(96) 18.12.2008
(96) 08865603.8
(73) Palau Pharma, S.A., 08184 Palau-solita i Plegamans, Barcelona, ES
(72) CARCELLER GONZÁLEZ, Elena, E-08190 Sant Cugat Del Valles (Barcelona), ES
MEDINA FUENTES, Eva María, E-08100 Mollet Del Valles (barcelona), ES
SOLIVA SOLIVA, Robert, E-08980 Sant Feliu De Llobregat (barcelona), ES
VIRGILI BERNADÓ, Marina, E-08023 Barcelona, ES
MARTÍ VIA, Josep, E-08023 Barcelona, ES
(54) **Deriváty 4-aminopyrimidinu jako antagonisté histaminového H4 receptoru**
(32) 21.12.2007, 26.02.2008
(31) 07382006, 31534
(33) EP, US
(86) PCT/EP2008/067950
(87) WO 2009/080721
(74) PATENTSERVIS Praha a.s., Na Podkovce 281/10, Praha 4, 14700
-
- (97) **EP 2238417**
(47) 17.07.2013
(97) 13.08.2009
(51) **G01F 11/00** (2006.01)
(96) 12.01.2009
(96) 09707231.8
(73) AptarGroup, Inc., Crystal Lake, IL 60014, US
(72) WRIGHT, Darcy, Jill, Bay City MI 48708, US
(54) **Směrovací dávkovací ventil**
(32) 06.02.2008
(31) 12961
(33) US
(86) PCT/US2009/000176
(87) WO 2009/099508
(74) ŠTROS & KUSÁK advokátní a patentová kancelář, JUDr. David Štros, advokát, Národní 32, Praha 1, 11000
-
- (97) **EP 2248442**
(47) 24.07.2013
(97) 10.11.2010
(51) **A47B 88/14** (2006.01)
(96) 13.04.2010
(96) 10159728.4
(73) Chen, Tsung Yao, Chiayi County 60441 Province of China, TW
(72) Chen, Tsung Yao, Chiayi County 60441 Province of China, TW
(54) **Stabilizační sestava výsuvného nosiče**
(32) 05.05.2009
(31) 098114779
(33) TW
(74) A. Holas & partner Patentová a známková kancelář, Ing. Mgr. Hana Holasová, Křížová 4/105, Brno, 60300
-
- (97) **EP 2260075**
(47) 26.06.2013
(97) 01.10.2009
(51) **C08K 5/521** (2006.01)
A01N 25/30 (2006.01)
A01N 25/04 (2006.01)
A01N 53/00 (2006.01)
(96) 23.03.2009
(96) 09725594.7
(73) Syngenta Participations AG, 4058 Basel, CH
(72) CUSH, Randall, Greensboro, NC 27409, US
CUSH, Sarah, Greensboro, NC 27409, US
HOPKINSON, Michael, Greensboro, NC 27409, US
KEIPER, Jason, Greensboro, NC 27409, US
(54) **Povrchové aktivní kompozice**
(32) 25.03.2008
(31) 39118
(33) US
(86) PCT/US2009/037934
(87) WO 2009/120621
(74) TRAPLOVÁ HAKR KUBÁT Advokátní a patentová kancelář, Ing. Jan Kubát, Přístavní 24, Praha 7, 17000
-
- (97) **EP 2262843**
(47) 10.07.2013
(97) 08.10.2009
(51) **C08G 18/70** (2006.01)
C08G 18/76 (2006.01)
C08K 5/21 (2006.01)
C08G 18/42 (2006.01)
(96) 27.03.2009
(96) 09726954.2
(73) Bayer Intellectual Property GmbH, 40789 Monheim, DE
(72) LEIMENSTOLL, Marc, Christian, 41539 Dormagen, DE
DÖRR, Sebastian, 40597 Düsseldorf, DE
KARAFILIDIS, Christos, 51375 Leverkusen, DE
REICHERT, Peter, 41541 Dormagen, DE
(54) **Tavná lepidla**

(32) 03.04.2008
(31) 102008017036
(33) DE
(86) PCT/EP2009/002259
(87) WO 2009/121527
(74) TRAPLOVÁ HAKR KUBÁT Advokátní a patentová kancelář, Ing. Eduard Hakr, Přístavní 24, Praha 7, 17000

(97) **EP 2272638**
(47) 10.07.2013
(97) 12.01.2011
(51) **B26B 5/00** (2006.01)
(96) 11.05.2010
(96) 10004957.6
(73) MARTOR KG, 42653 Solingen, DE
(72) Dören, Wolfgang, 42653 Solingen, DE

(54) **Nůž**
(32) 08.07.2009
(31) 102009032362
(33) DE
(74) KOREJZOVÁ & SPOL., v.o.s., JUDr. Petra Korejzová, Korunní 810/104 E, Praha 10, 10100

(97) **EP 2280629**
(47) 10.07.2013
(97) 12.11.2009
(51) **A47K 10/32** (2006.01)
(96) 08.04.2009
(96) 09741566.5

(73) Hagleitner, Hans Georg, 5700 Zell am See, AT
(72) Hagleitner, Hans Georg, 5700 Zell am See, AT
(54) **Dávkovač papíru**
(32) 05.05.2008
(31) 7112008
(33) AT
(86) PCT/AT2009/000142
(87) WO 2009/135235
(74) Rott, Růžička & Guttmann Patentové, známkové a advokátní kanceláře, Ing. Jiří Andera, Vinohradská 37, Praha 2, 12000

(97) **EP 2287155**
(47) 17.07.2013
(97) 15.10.2009
(51) **C07D 215/48** (2006.01)
C07D 405/12 (2006.01)
C07D 401/12 (2006.01)
C07D 409/12 (2006.01)
A61K 31/47 (2006.01)
A61K 31/4709 (2006.01)
A61K 31/55 (2006.01)
A61P 35/00 (2006.01)

(96) 09.04.2009
(96) 09730440.6
(73) Taiho Pharmaceutical Co., Ltd., Chiyoda-ku, Tokyo 101-8444, JP
(72) SUDA, Yoshimitsu, Hanno-shi Saitama 357-8527, JP
EGAMI, Kosuke, Hanno-shi Saitama 357-8527, JP
FUJITA, Hidenori, Hanno-shi Saitama 357-8527, JP
(54) **Acylothiomočovinná sloučenina nebo její sůl, a jejich použití**
(32) 10.04.2008
(31) 2008102832
(33) JP
(86) PCT/JP2009/001655
(87) WO 2009/125597
(74) Rott, Růžička & Guttmann Patentové, známkové a advokátní kanceláře, Ing. Jiří Andera, Vinohradská 37, Praha 2, 12000

(97) **EP 2291067**

(47) 24.04.2013
(97) 02.03.2011
(51) **H05K 7/20** (2006.01)
H01L 23/427 (2006.01)

(96) 09.08.2010
(96) 10305872.3
(73) ALSTOM Transport SA, 92300 Levallois-Perret, FR
(72) DUPONT, Vincent, 1040, ETTERBEEK, BE
NICOLAU, Sébastien, 65100, LOUBAJAC, FR
MERMET-GUYENNET, Michel, 65390, AURENSAN, FR
(54) **Měnič elektrické energie pro trakční železniční vozidla**
(32) 27.08.2009
(31) 0955846
(33) FR
(74) A. Holas & partner Patentová a známková kancelář, Ing. Mgr. Hana Holasová, Křížová 4/105, Brno, 60300

(97) **EP 2296858**
(47) 03.07.2013
(97) 26.11.2009
(51) **B29B 17/02** (2006.01)
D21B 1/02 (2006.01)

(96) 21.05.2009
(96) 09750253.8
(73) REPLAN GLOBAL SAGL, 6900 Lugano, CH
(72) LECCE, Roberto, I-10132 Torino, IT
CERUTTI, Silvano, I-10147 Salassa (Torino), IT
(54) **Způsob recyklace kompozitního materiálu**
(32) 21.05.2008
(31) 08425361
(33) EP
(86) PCT/IB2009/052131
(87) WO 2009/141796
(74) Rott, Růžička & Guttmann Patentové, známkové a advokátní kanceláře, Ing. Václav Krmenčík, Vinohradská 37, Praha 2, 12000

(97) **EP 2300335**
(47) 19.06.2013
(97) 29.10.2009
(51) **B65D 85/804** (2006.01)
A47J 31/36 (2006.01)

(96) 24.04.2009
(96) 09733878.4
(73) TCONCEPT COMPANY S.P.R.L., 1325 Corroy-le-Grand, BE
(72) VAN BELLEGHEM, Luc, 1325 Corroy-le-Grand, BE
VAN STENIS, Jacco, 1325 Corroy-le-Grand, BE
INNIKEL, Quintijn, 1325 Corroy-le-Grand, BE
(54) **Kapsle, zařízení a způsob pro přípravu infuzovaných nápojů**
(32) 24.04.2008, 27.08.2008
(31) 08103706, 08163120
(33) EP, EP
(86) PCT/EP2009/054975
(87) WO 2009/130311
(74) Společná advokátní kancelář Vsetečka Zelený Švorčík Kalenský a partneři, JUDr. Michal Havlík, Hálkova 2, Praha 2, 12000

(97) **EP 2302799**
(47) 26.06.2013
(97) 30.03.2011
(51) **H03K 17/96** (2006.01)
H03K 17/972 (2006.01)
F24C 7/08 (2006.01)

(96) 02.09.2010
(96) 10175030.5
(73) E.G.O. ELEKTRO-GERÄTEBAU GmbH, 75038 Oberderdingen, DE
(72) Baier, Martin, 76275 Ettlingen, DE

(54) **Způsob a zařízení pro ovládání elektrického spotřebiče**
(32) 25.09.2009
(31) 102009048494
(33) DE
(74) Čermák a spol., JUDr. Karel Čermák, Elišky Peškové
15/735, Praha 5, 15000

(97) **EP 2308280**
(47) 31.07.2013
(97) 13.04.2011
(51) **A01D 41/12** (2006.01)
(96) 17.06.2008
(96) 10166203.9
(73) REKORDVERKEN SWEDEN AB, 535 00 Kvänum, SE
(72) Holmén, Bengt, 532 74 Skara, SE
(54) **Rozmetací člen a kombajn s rozmetacím členem**
(32) 20.06.2007
(31) 0701510
(33) SE
(74) Společná advokátní kancelář Všeťečka Zelený Švorčík
Kalenský a partneři, JUDr. Michal Havlík, Hálkova 2,
Praha 2, 12000

(97) **EP 2310011**
(47) 24.07.2013
(97) 21.01.2010
(51) **A61K 31/437** (2006.01)
A61P 35/00 (2006.01)
(96) 17.06.2009
(96) 09744245.3
(73) Wyeth LLC, Madison, NJ 07940, US
(72) ZACHARCHUK, Charles, Westford Massachusetts
01886, US
(54) **Antineoplastické kombinace obsahující HKI-272 a
vinorelbin**
(32) 17.06.2008
(31) 73330 P
(33) US
(86) PCT/US2009/047643
(87) WO 2010/008744
(74) KOREJZOVÁ & SPOL., v.o.s., JUDr. Petra Korejzová,
Korunní 810/104 E, Praha 10, 10100

(97) **EP 2310501**
(47) 03.07.2013
(97) 28.01.2010
(51) **C12N 15/09** (2006.01)
C12N 15/11 (2006.01)
C12N 15/67 (2006.01)
(96) 22.07.2009
(96) 09800055.7
(73) Boehringer Ingelheim Pharma GmbH & Co. KG, 55216
Ingelheim am Rhein, DE
(72) ENENKEL, Barbara, 55216 Ingelheim Am Rhein, DE
(54) **Nové regulační prvky**
(32) 23.07.2008
(31) 08161029
(33) EP
(86) PCT/EP2009/059399
(87) WO 2010/010107
(74) KOREJZOVÁ & SPOL., v.o.s., JUDr. Petra Korejzová,
Korunní 810/104 E, Praha 10, 10100

(97) **EP 2311206**
(47) 24.07.2013
(97) 03.12.2009
(51) **H04B 17/00** (2006.01)
H04B 7/04 (2006.01)
(96) 14.05.2009
(96) 09753797.1

(73) Telefonaktiebolaget LM Ericsson (publ), 164 83
Stockholm, SE
(72) LINDOFF, Bengt, S-237 36 Bjärred, SE
KAZMI, Muhammad Ali, S-167 39 Bromma, SE
(54) **Detekce synchronizace s využitím šířky pásma a
konfigurace antén**
(32) 30.05.2008, 07.08.2008
(31) 57709, 187553
(33) US, US
(86) PCT/EP2009/055835
(87) WO 2009/144142
(74) KOREJZOVÁ & SPOL., v.o.s., JUDr. Petra Korejzová,
Korunní 810/104 E, Praha 10, 10100

(97) **EP 2312050**
(47) 24.07.2013
(97) 20.04.2011
(51) **D06H 7/02** (2006.01)
(96) 14.10.2010
(96) 10013622.5
(73) Dannewitz GmbH & Co. Kommanditgesellschaft, 63571
Gelnhausen, DE
(72) Dannewitz, Manfred, 63584 Gründau, DE
Ullinger, Peter, 63589 Linsengericht, DE
Dannewitz, Peer, 63571 Gelnhausen, DE
(54) **Způsob a zařízení k protínání textilní tkáné hadice**
(32) 16.10.2009
(31) 102009049585
(33) DE
(74) FISCHER & PARTNER Intellectual Property s.r.o., Ing.
Michael Fischer, Na Hrobci 294/5, Praha 2, 12000

(97) **EP 2312536**
(47) 17.07.2013
(97) 20.04.2011
(51) **G07B 15/00** (2011.01)
G07C 5/08 (2006.01)
B60R 1/12 (2006.01)
(96) 15.10.2009
(96) 09450197.0
(73) Kapsch TrafficCom AG, 1120 Wien, AT
(72) Polt, Michael, 1050 Wien, AT
Schrödl, Sören, 2340 Mödling, AT
Güner, Refi-Tugrul, 2500 Baden, AT
Nagy, Oliver, 1190 Wien, AT
(54) **Přístroj vozidla pro systém silničního mýtného**
(74) Společná advokátní kancelář Všeťečka Zelený Švorčík
Kalenský a partneři, JUDr. Otakar Švorčík, Hálkova 2,
Praha 2, 12000

(97) **EP 2313349**
(47) 04.09.2013
(97) 18.02.2010
(51) **C04B 7/44** (2006.01)
C10J 3/12 (2006.01)
F27D 17/00 (2006.01)
F23G 5/027 (2006.01)
(96) 10.08.2009
(96) 09786117.3
(73) Holcim Technology Ltd., 8645 Rapperswil-Jona, CH
(72) ERNST, Frank, CH-8037 Zürich, CH
OBRIST, Albert, CH-5103 Möriken, CH
(54) **Způsob úpravy alternativních uhlíkatých
nízkokalorických odpadových materiálů pro použití ve
vypalovacích pecích**
(32) 14.08.2008
(31) 12742008
(33) AT
(86) PCT/IB2009/006490
(87) WO 2010/018436

(74) KANIA, SEDLÁK, SMOLA Patentová a známková kancelář, Ing. Jiří Malůšek, Mendlovo nám. 1a, Brno, 60300

(97) **EP 2315705**

(47) 19.06.2013

(97) 11.03.2010

(51) **B65D 51/24** (2006.01)

(96) 04.08.2009

(96) 09811795.5

(73) AptarGroup, Inc., Crystal Lake, IL 60014, US

(72) BLOMDAHL, Corrine M., Muskego WI 53150, US

MAZURKIEWICZ, Timothy M., Milwaukee, WI 53219, US

WISNIEWSKI, John, M., Wauwatosa WI 53213, US

(54) **Uzávěr s kuchyňským náčiním**

(32) 26.08.2008

(31) 229686

(33) US

(86) PCT/US2009/004451

(87) WO 2010/027398

(74) ŠTROS & KUSÁK advokátní a patentová kancelář, JUDr. David Štros, advokát, Národní 32, Praha 1, 11000

(97) **EP 2319690**

(47) 17.07.2013

(97) 11.05.2011

(51) **B41F 17/00** (2006.01)

B41F 17/22 (2006.01)

B41F 17/28 (2006.01)

B41N 10/04 (2006.01)

(96) 30.08.2010

(96) 10009013.3

(73) Optipack GmbH, 01454 Leppersdorf, DE

(72) Pahlitzsch, Günther, 88471 Laupheim, DE

Dengler, Thomas, 86179 Augsburg, DE

Wiesenbauer, Klaus, 86899 Landsberg / Lech, DE

Erdogan, Cengiz, 86424 Dinkelscherben, DE

(54) **Zařízení a způsob k přenášení potahovací hmoty**

(32) 28.09.2009

(31) 102009043332

(33) DE

(74) KANIA, SEDLÁK, SMOLA Patentová a známková kancelář, Ing. Veronika Zemanová, Mendlovo nám. 1a, Brno, 60300

(97) **EP 2329225**

(47) 03.07.2013

(97) 18.03.2010

(51) **G01D 5/20** (2006.01)

(96) 14.07.2009

(96) 09780565.9

(73) Dr. Johannes Heidenhain GmbH, 83301 Traunreut, DE

(72) TIEMANN, Marc, Oliver, A-5020 Salzburg, AT

(54) **Indukční snímač polohy, měřicí systém, který je jim vybaven a způsob provozu snímače polohy**

(32) 11.09.2008

(31) 102008046741

(33) DE

(86) PCT/EP2009/058989

(87) WO 2010/028883

(74) Čermák a spol., JUDr. Karel Čermák, Elišky Peškové 15/735, Praha 5, 15000

(97) **EP 2331386**

(47) 24.07.2013

(97) 01.04.2010

(51) **B62D 21/20** (2006.01)

B62D 43/00 (2006.01)

(96) 22.09.2009

(96) 09771318.4

(73) Schmitz Cargobull Gotha GmbH, 99867 Gotha, DE

(72) ADLER, Alfred, 89537 Giengen, DE

KRAUS, Benjamin, 89177 Ballendorf, DE

JOSEFOWITSCH, Ulrich, 01259 Dresden, DE

VOLZ, Siegfried, 89610 Oberdischingen, DE

(54) **Uspořádání užitkového vozidla s držákem náhradního kola a upínacím zařízením pro něj**

(32) 23.09.2008, 17.10.2008

(31) 102008042295, 102008052224

(33) DE, DE

(86) PCT/EP2009/062281

(87) WO 2010/034723

(74) TRAPLOVÁ HAKR KUBÁT Advokátní a patentová kancelář, Ing. Eduard Hakr, Přístavní 24, Praha 7, 17000

(97) **EP 2335982**

(47) 10.07.2013

(97) 22.06.2011

(51) **B60R 19/18** (2006.01)

(96) 15.12.2010

(96) 10015697.5

(73) Rehau AG + Co, 95111 Rehau, DE

(72) Yildirim, Mustafa, 95145 Oberkotzau, DE

Kind, Franz-Georg, 95176 Konradsreuth, DE

Michel, Peter, 95028 Hof, DE

(54) **Absorpční element pro motorové vozidlo**

(32) 16.12.2009

(31) 202009017015 U

(33) DE

(74) Čermák a spol., JUDr. Karel Čermák, Elišky Peškové 15/735, Praha 5, 15000

(97) **EP 2344397**

(47) 01.05.2013

(97) 15.04.2010

(51) **B65D 39/00** (2006.01)

B65D 51/18 (2006.01)

B65D 41/62 (2006.01)

B67B 1/04 (2006.01)

B65D 45/32 (2006.01)

(96) 09.10.2009

(96) 09818691.9

(73) Scholle Corporation, Irvine, CA 92612, US

(72) BROOKS, John, Leabrook SA 5068, AU

(54) **Uzávěr lahve**

(32) 10.10.2008

(31) 2008905271

(33) AU

(86) PCT/AU2009/001339

(87) WO 2010/040186

(74) Langrova, s.r.o., Skrétova 48/1011, Plzeň, 30100

(97) **EP 2345882**

(47) 26.06.2013

(97) 20.07.2011

(51) **G01M 15/04** (2006.01)

(96) 10.12.2010

(96) 10015506.8

(73) ThyssenKrupp System Engineering GmbH, 74076 Heilbronn, DE

(72) Lilienkamp, Thorsten, 28357 Bremen, DE

Rohde, Christian, 28359 Bremen, DE

(54) **Způsob zjišťování výkonu spalovacího motoru**

(32) 18.01.2010, 25.03.2010

(31) 102010004935, 102010012649

(33) DE, DE

(74) Čermák a spol., JUDr. Karel Čermák, Elišky Peškové 15/735, Praha 5, 15000

(97) **EP 2347101**

(47) 03.07.2013

-
- (97) 27.05.2010
(51) **F01D 25/24** (2006.01)
F01D 25/26 (2006.01)
F16M 1/04 (2006.01)
(96) 15.09.2009
(96) 09827201.6
(73) Siemens Aktiengesellschaft, 80333 München, DE
(72) BENKLER, Francois, 40880 Ratingen, DE
BUCHAL, Tobias, 40489 Düsseldorf, DE
BÖTTCHER, Andreas, 40882 Ratingen, DE
HARTMANN, Martin, 44799 Bochum, DE
HÜLSMEIER, Patricia, 48159 Münster, DE
KAHLSTORF, Uwe, 45478 Mülheim a.d. Ruhr, DE
MALDFELD, Ekkehard, 45479 Mülheim an der Ruhr, DE
MINNINGER, Dieter, 46535 Dinslaken, DE
NEUBAUER, Michael, 13591 Berlin, DE
SCHRÖDER, Peter, 45307 Essen, DE
TETERUK, Rostislav, 45468 Mülheim an der Ruhr, DE
VEITSMAN, Vyacheslav, 45879 Gelsenkirchen, DE
(54) **Plynová turbína a příslušné plynové nebo parní turbosoustrojí**
(32) 19.11.2008
(31) 08020190
(33) EP
(86) PCT/EP2009/061936
(87) WO 2010/057698
(74) Čermák a spol., JUDr. Karel Čermák, Elišky Peškové 15/735, Praha 5, 15000
-
- (97) **EP 2349434**
(47) 29.05.2013
(97) 20.05.2010
(51) **A61M 25/00** (2006.01)
B05D 3/00 (2006.01)
A61B 17/00 (2006.01)
A61B 17/12 (2006.01)
(96) 09.11.2009
(96) 09826597.8
(73) AGA Medical Corporation, Plymouth, MN 55442, US
(72) KARINIEMI, Ryan, Cokato MN 55321, US
(54) **Asymetrické zdravotnické prostředky pro léčbu cílového místa a související způsob**
(32) 11.11.2008
(31) 268756
(33) US
(86) PCT/US2009/063673
(87) WO 2010/056616
(74) INPARTNERS GROUP, Ing. Bc. Ivan Lukšíček, Lidická 51/707, Brno, 60200
-
- (97) **EP 2350533**
(47) 31.07.2013
(97) 29.04.2010
(51) **F24C 15/32** (2006.01)
(96) 23.10.2009
(96) 09748082.6
(73) Rational AG, 86899 Landsberg/Lech, DE
(72) CLAUBEN, Ernst, 24888 Steinfeld, DE
HYLLA, Joachim, J., 24358 Acheffel, DE
WITT, Oliver, 24116 Kiel, DE
XIA, Yingan, 24354 Rieseby, DE
HERNER, Michael, 86899 Landsberg am Lech, DE
SCHREINER, Thomas, 86916 Kaufering, DE
KURTH, Robert, 86157 Augsburg, DE
RING, Leonhard, 86510 Sirchried, DE
PAINTNER, Alo, 86899 Landsberg am Lech, DE
(54) **Varný přístroj se zařízením pro vedení proudění**
(32) 24.10.2008
(31) 102008053145
(33) DE
(86) PCT/EP2009/064020
(87) WO 2010/046491
-
- (74) Společná advokátní kancelář Vsetečka Zelený Švorčík Kalenský a partneři, JUDr. Michal Havlík, Hálkova 2, Praha 2, 12000
-
- (97) **EP 2352660**
(47) 17.07.2013
(97) 10.06.2010
(51) **B60N 2/225** (2006.01)
B60N 2/12 (2006.01)
(96) 03.11.2009
(96) 09752738.6
(73) KEIPER GmbH & Co. KG, 67657 Kaiserslautern, DE
(72) MAYER, Thomas, 42853 Remscheid, DE
(54) **Vozidlové sedadlo se západkovým uspořádáním**
(32) 01.12.2008
(31) 102008061037
(33) DE
(86) PCT/EP2009/007849
(87) WO 2010/063351
(74) TRAPLOVÁ HAKR KUBÁT Advokátní a patentová kancelář, Ing. Eduard Hakr, Přístavní 24, Praha 7, 17000
-
- (97) **EP 2358732**
(47) 19.06.2013
(97) 29.04.2010
(51) **C07H 17/08** (2006.01)
A61K 31/70 (2006.01)
(96) 23.10.2009
(96) 09745198.3
(73) Merial Ltd., Duluth, GA 30096, US
(72) MENDES, Zita, P-1000-260 Lisboa, PT
HENRIQUES, Antonio, Carlos, Silva, P-2625-480 Forte Da Casa, PT
HEGGIE, William, Cabanas, PT
(54) **Způsob syntézy makrolidových sloučenin**
(32) 24.10.2008
(31) 108046 P
(33) US
(86) PCT/US2009/061797
(87) WO 2010/048486
(74) TRAPLOVÁ HAKR KUBÁT Advokátní a patentová kancelář, Ing. Eduard Hakr, Přístavní 24, Praha 7, 17000
-
- (97) **EP 2361126**
(47) 04.09.2013
(97) 27.05.2010
(51) **B01D 3/00** (2006.01)
C02F 1/20 (2006.01)
(96) 18.11.2009
(96) 09761095.0
(73) MERICHEM COMPANY, Houston, TX 77023, US
(72) VARADI, Tom, Houston TX 77096, US
MEDINE, Marie-Cecile, Houston TX 77007, US
PUIGBO, Arturo Ramon, Pearland TX 77584, US
VAZQUEZ, Ramiro G., Houston TX 77401, US
(54) **Aparát pro zpracování odpadního toku**
(32) 20.11.2008
(31) 313431
(33) US
(86) PCT/US2009/064912
(87) WO 2010/059670
(74) Společná advokátní kancelář Vsetečka Zelený Švorčík Kalenský a partneři, JUDr. Michal Havlík, Hálkova 2, Praha 2, 12000
-
- (97) **EP 2367462**
(47) 22.05.2013
(97) 27.05.2010
(51) **A47C 27/10** (2006.01)
A61G 7/057 (2006.01)
(96) 18.11.2009

(96) 09765153.3
(73) Linet Spol. S.R.O., 27401 Slany, CZ
(72) PILE, Brian, Frank, Portchester, Fareham Hampshire PO16 8HL, GB
(54) **Vzduchová matrace**
(32) 18.11.2008
(31) 0821066
(33) GB
(86) PCT/GB2009/002691
(87) WO 2010/058158
(74) Čermák a spol., JUDr. Karel Čermák, Elišky Peškové 15/735, Praha 5, 15000

(97) **EP 2374637**
(47) 10.07.2013
(97) 12.10.2011
(51) **B60D 1/58** (2006.01)
H01R 13/66 (2006.01)
(96) 10.04.2010
(96) 10003846.2
(73) ConWys AG, 6023 Rothenburg, CH
(72) Wystron, Alexander, 6003 Luzern, CH
(54) **Elektrické přípojovací zařízení přívěsu**
(74) Čermák a spol., JUDr. Karel Čermák, Elišky Peškové 15/735, Praha 5, 15000

(97) **EP 2382198**
(47) 10.07.2013
(97) 01.07.2010
(51) **C07D 311/06** (2006.01)
C07D 417/04 (2006.01)
C07D 453/04 (2006.01)
(96) 22.12.2009
(96) 09801447.5
(73) Janssen Pharmaceuticals, Inc., Titusville, NJ 08560, US
(72) HORVATH, Andras, B-2300 Turnhout, BE
ORMEROD, Dominic John, B-2320 Hoogstraten, BE
DEPRÉ, Dominique Paul Michel, B-1320 Hamme-Mille, BE
CERPENTIER, Véronique, B-3545 Loksbergen, BE
(54) **Způsoby a meziprodukty při přípravě makrocyclického proteázového inhibitoru HCV**
(32) 23.12.2008
(31) 08172691
(33) EP
(86) PCT/EP2009/067715
(87) WO 2010/072742
(74) TRAPLOVÁ HAKR KUBÁT Advokátní a patentová kancelář, Ing. Eduard Hakr, Přístavní 24, Praha 7, 17000

(97) **EP 2383197**
(47) 19.06.2013
(97) 02.11.2011
(51) **B65D 41/26** (2006.01)
B65D 41/34 (2006.01)
B65D 51/24 (2006.01)
B65D 51/28 (2006.01)
(96) 26.04.2011
(96) 11460019.0
(73) Gluc, Kinga Klaudia, 34-450 Kroszcienko n/Dunajcem, PL
Gluc, Stanislaw Józef, 34-450 Kroszcienko n/Dunajcem, PL
(72) Gluc, Kinga Klaudia, 34-450 Kroszcienko n/Dunajcem, PL
Gluc, Stanislaw Józef, 34-450 Kroszcienko n/Dunajcem, PL
(54) **Uzávěr lahví**
(32) 27.04.2010
(31) 39107910
(33) PL
(74) Ing. Jan Chwistek, patentový zástupce, Náměstí ČSA 3, Český Těšín, 73701

(97) **EP 2383271**
(47) 10.07.2013
(97) 02.11.2011
(51) **C07D 498/06** (2006.01)
A61K 31/538 (2006.01)
A61P 25/00 (2006.01)
A61K 31/553 (2006.01)
A61K 31/4741 (2006.01)
(96) 13.03.2007
(96) 11168806.5
(73) Kyorin Pharmaceutical Co., Ltd., Tokyo 101-8311, JP
(72) Cociorva, Oana, San Diego, CA 92130, US
Li, Bei, San Diego, CA 92130, US
Szardenings, Anna Katrin, Torrance, CA 90503, US
Fukuda, Yasumichi, Tochigi, 329-0114, JP
Nomura, Masahiro, Tochigi, 329-0114, JP
Seto, Shigeki, Tochigi, 329-0114, JP
Yumoto, Kazuhiro, Tokyo 101-8311, JP
Okada, Kyoko, Tokyo 101-8311, JP
Nakamura, Ayako, Tokyo 101-8311, JP
(54) **Aminochinolony jako inhibitory GSK-3**
(32) 13.03.2006
(31) 781628 P
(33) US
(74) Společná advokátní kancelář Vsetečka Zelený Švorčík Kalenský a partneři, JUDr. Michal Havlík, Hálkova 2, Praha 2, 12000

(97) **EP 2384307**
(47) 19.06.2013
(97) 24.06.2010
(51) **B67D 3/04** (2006.01)
(96) 16.12.2008
(96) 08875090.6
(73) Promoli, Erwin, 85244 Röhrmoos, DE
(72) Promoli, Erwin, 85244 Röhrmoos, DE
(54) **Čepovací zařízení**
(86) PCT/EP2008/010719
(87) WO 2010/069340
(74) UNIPATENT, Ing. Jiří Chlustina, Jana Masaryka 43-47, Praha 2, 12000

(97) **EP 2386609**
(47) 19.06.2013
(97) 16.11.2011
(51) **C09D 5/02** (2006.01)
C09D 7/12 (2006.01)
C09D 7/00 (2006.01)
(96) 27.04.2010
(96) 10161203.4
(73) Akzo Nobel Coatings International B.V., 6824 BM Arnhem, NL
(72) Wheeler, Stephen Arthur, Slough, Berkshire SL1 2HP, GB
Barcock, Richard, Stoke Mandeville Buckinghamshire HP22 5YR, GB
Pearce, Colin, Aylesbury, Buckinghamshire HP18 9DW, GB
Jefferson, Gary, Reading, Berkshire RG30 2SR, GB
Woods, Anthony David, Slough, Berkshire SL1 6NG, GB
Emmett, Simon Nicholas, Egham, Surrey TW20 0NS, GB
Peres-Amoros, Javier, Reading, Berkshire RG1 3LJ, GB
(54) **Zlepšené nátěry se sníženým podílem oxidu titaničitého**
(74) Rott, Růžička & Guttman Patentové, známkové a advokátní kanceláře, Ing. Václav Krmenčík, Vinohradská 37, Praha 2, 12000

(97) **EP 2386610**
(47) 19.06.2013
(97) 16.11.2011
(51) **C09D 5/02** (2006.01)
C09D 7/02 (2006.01)
C09D 7/12 (2006.01)
(96) 27.04.2010

(96) 10161204.2
(73) Akzo Nobel Coatings International B.V., 6824 BM Arnhem, NL
(72) Wheeler, Stephen Arthur, Slough, Berkshire SL1 2HP, GB
Woods, Anthony David, Slough, Berkshire SL1 6NG, GB
Emmett, Simon Nicholas, Egham, Surrey TW20 0NS, GB
Peres-Amoros, Javier, Reading, Berkshire RG1 3LJ, GB
(54) **Zlepšené nátěry se sníženým podílem oxidu titančitého**
(74) Rott, Růžička & Guttmann Patentové, známkové a advokátní kanceláře, Ing. Václav Krmenčík, Vinohradská 37, Praha 2, 12000

(73) Yeda Research and Development Co., Ltd., 76100 Rehovot, IL
(72) KLINGER, Ety, 39930 Tel Aviv, IL
(54) **Nízkofrekvenční terapie glatiramer acelátem**
(32) 11.02.2010, 20.08.2009
(31) 337612 P, 274687 P
(33) US, US
(86) PCT/US2010/002283
(87) WO 2011/022063
(74) Čermák a spol., JUDr. Karel Čermák, Elišky Peškové 15/735, Praha 5, 15000

(97) **EP 2402317**
(47) 03.07.2013
(97) 04.01.2012
(51) **C07D 213/74** (2006.01)
A61K 31/44 (2006.01)
A61K 31/50 (2006.01)
A61K 31/53 (2006.01)
A61K 31/421 (2006.01)
A61K 31/426 (2006.01)
A61K 31/4427 (2006.01)
A61K 31/4965 (2006.01)
A61K 31/497 (2006.01)
A61K 31/501 (2006.01)
A61K 31/505 (2006.01)
C07D 213/73 (2006.01)
C07D 213/76 (2006.01)
(96) 28.03.2007
(96) 11158216.9
(73) Novartis AG, 4056 Basel, CH
(72) Serrano-Wu, Michael H, Belmont, MA 02478, US
Kwak, Young-Shin, Lexington, MA 02421, US
Liu, Wenming, Morris Plains, NJ 07950, US
(54) **DGAT inhibitor**
(32) 31.03.2006
(31) 787859 P
(33) US
(74) TRAPLOVÁ HAKR KUBÁT Advokátní a patentová kancelář, Ing. Jan Kubát, Přístavní 24, Praha 7, 17000

(97) **EP 2406662**
(47) 10.07.2013
(97) 16.09.2010
(51) **G01T 1/169** (2006.01)
G01T 7/00 (2006.01)
(96) 11.03.2010
(96) 10710264.2
(73) COMMISSARIAT A L'ENERGIE ATOMIQUE ET AUX ENERGIES ALTERNATIVES, 75015 Paris, FR
(72) GIRONES, Philippe, F-30200 Venejan, FR
BRENNEIS, Christophe, F-30290 Saint Victor La Coste, FR
LAMADIE, Fabrice, F-30330 Connoux, FR
DUCROS, Christian, F-30130 Pont Saint Esprit, FR
(54) **Zařízení pro radiologickou charakterizaci chráněné proti parazitním zdrojům konizující záření**
(32) 13.03.2009
(31) 0951594
(33) FR
(86) PCT/EP2010/053104
(87) WO 2010/103071
(74) Čermák a spol., JUDr. Karel Čermák, Elišky Peškové 15/735, Praha 5, 15000

(97) **EP 2403698**
(47) 03.07.2013
(97) 10.09.2010
(51) **B29B 7/76** (2006.01)
B29B 7/90 (2006.01)
B01F 5/20 (2006.01)
B29C 70/30 (2006.01)
B29B 7/80 (2006.01)
(96) 22.02.2010
(96) 10706586.4
(73) KraussMaffei Technologies GmbH, 80997 München, DE
(72) AGERER, Markus, 82178 Puchheim, DE
RENKL, Josef, 85229 Markt Indersdorf, DE
(54) **Zařízení pro výrobu plastových dílů prostoupených výztužnými vlákny**
(32) 05.03.2009
(31) 102009011900
(33) DE
(86) PCT/EP2010/052180
(87) WO 2010/100045
(74) Čermák a spol., JUDr. Karel Čermák, Elišky Peškové 15/735, Praha 5, 15000

(97) **EP 2407032**
(47) 03.07.2013
(97) 18.01.2012
(51) **A23G 3/00** (2006.01)
A23G 3/56 (2006.01)
A23G 3/54 (2006.01)
(96) 13.07.2010
(96) 10169437.0
(73) Perfetti Van Melle S.p.A., 20020 Lainate, IT
(72) Bottini, Alessandro, 20020, Lainate (MI), IT
Hernandez Tantina, Jorge, 20020, Lainate (MI), IT
(54) **Lízátka, připravené ve formě, plněné čokoládou a způsob jeho výroby**
(74) KOREJZOVÁ & SPOL., v.o.s., JUDr. Petra Korejzová, Korunní 810/104 E, Praha 10, 10100

(97) **EP 2405749**
(47) 08.05.2013
(97) 24.02.2011
(51) **A61K 38/02** (2006.01)
A61K 38/16 (2006.01)
A61P 25/28 (2006.01)
(96) 19.08.2010
(96) 10810282.3

(97) **EP 2414247**
(47) 17.07.2013
(97) 07.10.2010
(51) **B65D 1/26** (2006.01)
B65D 25/36 (2006.01)
B29C 51/16 (2006.01)
(96) 31.03.2010
(96) 10712353.1
(73) Rundpack AG, 9444 Diepoldsau, CH
(72) RIETHMÜLLER, Steffen, 9443 Widnau, CH
(54) **Kombinovaná balicí nádoba a způsob její výroby**
(32) 01.04.2009
(31) 5202009
(33) AT
(86) PCT/EP2010/002044
(87) WO 2010/112208
(74) Společná advokátní kancelář Všetečka Zelený Švorčík Kalenský a partneri, JUDr. Otakar Švorčík, Hálkova 2, Praha 2, 12000

(97) EP 2416040		(97) EP 2428396	
(47) 29.05.2013		(47) 17.07.2013	
(97) 08.02.2012		(97) 14.03.2012	
(51) F16K 17/40 (2006.01)		(51) B60N 2/68 (2006.01)	
F16K 31/163 (2006.01)		(96) 09.09.2011	
F16K 31/165 (2006.01)		(96) 11180662.6	
F16K 31/122 (2006.01)		(73) Johnson Controls GmbH, 51399 Burscheid, DE	
F16K 31/00 (2006.01)		(72) Schlitt, Markus, 51491 Overath, DE	
F16L 55/10 (2006.01)		(54) Způsob výroby prvku rámu opěradla zad	
(96) 29.07.2011		(32) 10.09.2010	
(96) 11175983.3		(31) 102010040593	
(73) Becker, Dominic, 59519 Möhnese, DE		(33) DE	
(54) Uzavírací armatura		(74) TRAPLOVÁ HAKR KUBÁT Advokátní a patentová kancelář, Ing. Eduard Hakr, Přístavní 24, Praha 7, 17000	
(32) 04.08.2010			
(31) 102010033438			
(33) DE			
(74) Společná advokátní kancelář Všečeka Zelený Švorčík Kalenský a partneři, JUDr. Michal Havlík, Hálkova 2, Praha 2, 12000			
		(97) EP 2429796	
		(47) 10.07.2013	
		(97) 18.11.2010	
		(51) B29C 49/42 (2006.01)	
		B29C 49/04 (2006.01)	
		B29C 49/56 (2006.01)	
		B29C 49/76 (2006.01)	
(97) EP 2418911		(96) 12.05.2010	
(47) 29.05.2013		(96) 10721712.7	
(97) 15.02.2012		(73) Uniloy Milacron Germany GmbH, 14979 Grossbeeren, DE	
(51) H04W 76/02 (2009.01)		(72) ARNDT, Torsten, 15754 Heidesee, DE	
(96) 13.08.2010		NIMPSCH, Norbert, 12107 Berlin, DE	
(96) 10008467.2		SZCZEPANSKI, Stefan, 12683 Berlin, DE	
(73) Deutsche Telekom AG, 53113 Bonn, DE		(54) Způsob elektromechanického pohonu systémů uzavírání formy a systémů kalibračního vyfukovacího trnu ve vyfukovacích strojích	
(72) Nenner, Karl-Heinz, 53332 Bornheim, DE		(32) 13.05.2009, 13.05.2009	
Jacobsohn, Dieter, 53229 Bonn, DE		(31) 09075229, 177770 P	
Schmitt, Harald, 56170 Bendorf, DE		(33) EP, US	
(54) Způsob, veřejná pozemní mobilní síť, uživatelské vybavení a program pro řízení ustavování paketového datového spojení		(86) PCT/EP2010/003046	
(74) Společná advokátní kancelář Všečeka Zelený Švorčík Kalenský a partneři, JUDr. Petr Kalenský, Hálkova 2, Praha 2, 12000		(87) WO 2010/130467	
		(74) Rott, Růžička & Guttmann Patentové, známkové a advokátní kanceláře, JUDr. Ing. Miloslav Hainz, Vinohradská 37, Praha 2, 12000	
(97) EP 2424188		(97) EP 2430555	
(47) 01.05.2013		(47) 28.08.2013	
(97) 29.02.2012		(97) 29.12.2011	
(51) H04L 29/06 (2006.01)		(51) G06F 13/16 (2006.01)	
(96) 22.07.2011		G06F 12/10 (2006.01)	
(96) 11175114.5		(96) 08.11.2010	
(73) FREEBOX, 75008 Paris, FR		(96) 10776350.0	
(72) Massiot, Christophe, 75014 PARIS, FR		(73) International Business Machines Corporation, Armonk, NY 10504, US	
(54) Způsob vysílání audio/video digitálního transportního streamu v paketech, zejména pro vysílání na xDSL lince		(72) CRADDOCK, David, Poughkeepsie New York 12601-5400, US	
(32) 30.08.2010		GREGG, Thomas, Poughkeepsie New York 12601-5400, US	
(31) 1056872		GREINER, Dan, San Jose California 95141-1003, US	
(33) FR		LAIS, Eric Norman, Poughkeepsie New York 12601-5400, US	
(74) Společná advokátní kancelář Všečeka Zelený Švorčík Kalenský a partneři, JUDr. Michal Havlík, Hálkova 2, Praha 2, 12000		(54) Překlad vstupně/výstupních adres na paměťové adresy	
		(32) 23.06.2010	
		(31) 821170	
		(33) US	
		(86) PCT/EP2010/067043	
		(87) WO 2011/160722	
		(74) Společná advokátní kancelář Všečeka Zelený Švorčík Kalenský a partneři, JUDr. Michal Havlík, Hálkova 2, Praha 2, 12000	
(97) EP 2426181		(97) EP 2430948	
(47) 17.07.2013		(47) 31.07.2013	
(97) 07.03.2012		(97) 21.03.2012	
(51) C09J 7/00 (2006.01)		(51) A47B 88/04 (2006.01)	
C09J 7/02 (2006.01)		(96) 24.06.2011	
B23P 19/04 (2006.01)			
(96) 03.09.2010			
(96) 10175313.5			
(73) 3M Innovative Properties Company, Saint Paul, MN 55133-3427, US			
(72) Paschmann, Volker, 41453 Neuss, DE			
Welke, Siegfried K., 41453 Neuss, DE			
Malecki, Klaus, 41453 Neuss, DE			
Richert, Detlef, 41453 Neuss, DE			
(54) Způsob nanesení podélného pásu na rám dvířek vozidla			
(74) TRAPLOVÁ HAKR KUBÁT Advokátní a patentová kancelář, Ing. Eduard Hakr, Přístavní 24, Praha 7, 17000			

(96) 11005171.1
(73) Kesseböhmer Holding e.K., 49152 Bad Essen, DE
(72) Laumerich, Volker, 49143 Bissendorf, DE
Aring, Lutz, 49088 Osnabrück, DE
Baro, Dietmar, 49080 Osnabrück, DE
(54) **Výsuv skříně**
(32) 17.09.2010
(31) 102010045607
(33) DE
(74) Společná advokátní kancelář Všeťečka Zelený Švorčík
Kalenský a partneři, JUDr. Michal Havlík, Hálkova 2,
Praha 2, 12000

(97) 11.04.2012
(51) **G01V 3/10** (2006.01)
(96) 07.10.2010
(96) 10186893.3
(73) Mettler-Toledo Safeline Limited, Salford Manchester M50
2XD, GB
(72) McAdam, Stephen, Manchester, M50 2XD, GB
(54) **Způsob pro provoz systému pro detekci kovu a systém
pro detekci kovu**
(74) Společná advokátní kancelář Všeťečka Zelený Švorčík
Kalenský a partneři, JUDr. Michal Havlík, Hálkova 2,
Praha 2, 12000

(97) **EP 2434884**
(47) 31.07.2013
(97) 02.12.2010
(51) **A01N 41/10** (2006.01)
A01P 13/00 (2006.01)
(96) 19.05.2010
(96) 10722304.2
(73) Bayer CropScience AG, 40789 Monheim, DE
(72) GATZWEILER, Elmar, 63654 Büdingen, DE
TRABOLD, Klaus, 69123 Heidelberg, DE
HACKER, Erwin, 65239 Hochheim, DE
ZIEMER, Frank, 65830 Kriftel, DE
ANGERMANN, Alfred, 65830 Kriftel, DE
(54) **Synergické herbicidní kombinace, obsahující
tembotrion**
(32) 27.05.2009
(31) 09007061
(33) EP
(86) PCT/EP2010/003065
(87) WO 2010/136146
(74) TRAPLOVÁ HAKR KUBÁT Advokátní a patentová
kancelář, Ing. Eduard Hakr, Přístavní 24, Praha 7, 17000

(97) **EP 2441188**
(47) 10.07.2013
(97) 16.12.2010
(51) **H04B 17/00** (2006.01)
(96) 26.05.2010
(96) 10726925.0
(73) Telefonaktiebolaget LM Ericsson (publ), 164 83
Stockholm, SE
(72) LINDOFF, Bengt, S-237 35 Bjärred, SE
JADING, Ylva, S-113 26 Stockholm, SE
MÜLLER, Walter, S-194 62 Upplands Väsby, SE
(54) **Měření signálů na základě synchronizačních signálů**
(32) 08.06.2009, 22.09.2009
(31) 185101 P, 564292
(33) US, US
(86) PCT/EP2010/057239
(87) WO 2010/142527
(74) KOREJZOVÁ & SPOL., v.o.s., JUDr. Petra Korejzová,
Korunní 810/104 E, Praha 10, 10100

(97) **EP 2435266**
(47) 10.07.2013
(97) 02.12.2010
(51) **B60J 1/00** (2006.01)
B60J 1/02 (2006.01)
(96) 19.05.2010
(96) 10728790.6
(73) Saint-Gobain Glass France, 92400 Courbevoie, FR
(72) PAYEN, Corinne, F-60150 Montmacq, FR
THELLIER, Hervé, F-60170 Pimprez, FR
LESAGE, Jean-Luc, F-60200 Compiègne, FR
(54) **Zasklívací dílec s nízkou úrovní dvojího obrazu**
(32) 27.05.2009
(31) 0953505
(33) FR
(86) PCT/FR2010/050975
(87) WO 2010/136702
(74) Společná advokátní kancelář Všeťečka Zelený Švorčík
Kalenský a partneři, JUDr. Michal Havlík, Hálkova 2,
Praha 2, 12000

(97) **EP 2450085**
(47) 10.07.2013
(97) 09.05.2012
(51) **A62B 1/14** (2006.01)
A63B 29/02 (2006.01)
(96) 21.09.2011
(96) 11354047.0
(73) Zedel, 38920 Crolles, FR
(72) Maurice, Alain, 38660 Saint Hilaire du Touvet, FR
Chabod, Pierre Olivier, 38530 Pontcharra, FR
(54) **Blokant pro lano se zvýšenou mechanickou odolností**
(32) 04.11.2010
(31) 1004333
(33) FR
(74) Společná advokátní kancelář Všeťečka Zelený Švorčík
Kalenský a partneři, JUDr. Petr Kalenský, Hálkova 2,
Praha 2, 12000

(97) **EP 2438974**
(47) 24.07.2013
(97) 11.04.2012
(51) **B01D 35/05** (2006.01)
(96) 05.10.2010
(96) 10186500.4
(73) Gabelgaard, Keld, 71717 Beilstein, DE
(72) Gabelgaard, Keld, 71717 Beilstein, DE
(54) **Plovoucí čistící systém**
(74) Čermák a spol., JUDr. Karel Čermák, Elišky Peškové
15/735, Praha 5, 15000

(97) **EP 2455104**
(47) 17.07.2013
(97) 23.05.2012
(51) **A61K 47/48** (2006.01)
A61K 9/00 (2006.01)
A61K 9/06 (2006.01)
A61P 17/02 (2006.01)
A61P 43/00 (2006.01)
C07K 19/00 (2006.01)
A61L 26/00 (2006.01)
(96) 19.11.2010
(96) 10014788.3
(73) Universitätsklinikum Freiburg, 79095 Freiburg, DE
Albert-Ludwigs-Universität Freiburg, 79085 Freiburg, DE
(72) Tomakidi, Pascal, 79122 Freiburg, DE
Steinberg, Torsten, 68259 Mannheim, DE
Weber, Wilfried, 79100 Freiburg, DE
Laird, Dougal, 79117 Freiburg, DE
Gübeli, Raphael, 9606 Bütschwil, CH
(54) **Biofunkcionalizované na stimul reagující rozpustné
hydrogely PEG**

(97) **EP 2439559**
(47) 29.05.2013

(74) KOREJZOVÁ & SPOL., v.o.s., JUDr. Petra Korejzová,
Korunní 810/104 E, Praha 10, 10100

(97) **EP 2455305**

(47) 03.07.2013

(97) 23.05.2012

(51) **B65D 90/08** (2006.01)

E04H 7/30 (2006.01)

(96) 13.11.2010

(96) 10014587.9

(73) Becker, Markus, 34317 Habichtswald/Ehlen, DE

(72) Becker, Markus, 34317 Habichtswald/Ehlen, DE

(54) **Sílo**

(74) Čermák a spol., JUDr. Karel Čermák, Elišky Peškové
15/735, Praha 5, 15000

(97) **EP 2460668**

(47) 31.07.2013

(97) 06.06.2012

(51) **B42D 15/00** (2006.01)

C08F 220/20 (2006.01)

(96) 28.11.2011

(96) 11190995.8

(73) Bayer Intellectual Property GmbH, 40789 Monheim, DE

(72) Petzoldt, Joachim, 40789 Monheim, DE

Yesildag, Mehmet-Cengiz, 51377 Leverkusen, DE

Tziouvaras, Georgios, 42275 Wuppertal, DE

(54) **Bezpečnostní a/nebo cenný dokument s krycí vrstvou
opatřenou povrchovou úpravou odolnou proti
poškrábání**

(32) 03.12.2010

(31) 10193719

(33) EP

(74) TRAPLOVÁ HAKR KUBÁT Advokátní a patentová
kancelář, Ing. Eduard Hakr, Přístavní 24, Praha 7, 17000

(72) DÖNITZ, Christian, 88677 Markdorf, DE
GUZZELLA, Lino, CH-8610 Uster, CH
ONDER, Christopher H., CH-8484 Weisslingen, CH
VOSER, Christoph, CH-8050 Zürich, CH

(54) **Motor s posuvně vratným pohybem pístu**

(32) 03.08.2009, 10.09.2009

(31) 09009995, 14092009

(33) EP, CH

(86) PCT/EP2010/004733

(87) WO 2011/015336

(74) Čermák a spol., JUDr. Karel Čermák, Elišky Peškové
15/735, Praha 5, 15000

(97) **EP 2468027**

(47) 10.07.2013

(97) 24.02.2011

(51) **H04W 24/02** (2009.01)

H04W 52/02 (2009.01)

H04W 16/26 (2009.01)

H04W 92/10 (2009.01)

(96) 28.05.2010

(96) 10730263.0

(73) Telefonaktiebolaget LM Ericsson (publ.), 164 83
Stockholm, SE

(72) VOLTOLINA, Elena, SE-177 71 Järfälla, SE

KUNINGAS, Tarmo, SE-192 78 Sollentuna, SE

(54) **Mechanismus pro úsporu energie v heterogenní
radiokomunikační síti**

(32) 18.08.2009

(31) 234704 P

(33) US

(86) PCT/SE2010/050579

(87) WO 2011/021975

(74) PATENTSERVIS Praha a.s., Na Podkovce 281/10, Praha
4, 14700

(97) **EP 2461889**

(47) 04.09.2013

(97) 10.02.2011

(51) **B01D 53/14** (2006.01)

(96) 03.08.2010

(96) 10742125.7

(73) BASF SE, 67056 Ludwigshafen, DE

(72) RIEMANN, Christian, 67122 Altrip, DE

KATZ, Torsten, 67434 Neustadt, DE

SIEDER, Georg, 67098 Bad Dürkheim, DE

VORBERG, Gerald, 67346 Speyer, DE

DENGLER, Erika, 67459 Böhl-Iggelheim, DE

(54) **Absorpční prostředek pro odstranění kyselých plynů z
fluidního proudu**

(32) 04.08.2009

(31) 09167181

(33) EP

(86) PCT/EP2010/061243

(87) WO 2011/015565

(74) Společná advokátní kancelář Vsetečka Zelený Švorčík
Kalenský a partneři, JUDr. Petr Kalenský, Hálkova 2,
Praha 2, 12000

(97) **EP 2470166**

(47) 14.08.2013

(97) 03.03.2011

(51) **A61K 9/16** (2006.01)

A61K 9/20 (2006.01)

A61K 9/28 (2006.01)

A61K 9/50 (2006.01)

(96) 23.08.2010

(96) 10805414.9

(73) H. Lundbeck A/S, 2500 Valby, DK

(72) H?JER, Astrid-Maria, DK-2830 Virum, DK

DREWES, Pernille, Gundorf, DK-2830 Virum, DK

KATEB, Jens, S-21743 Malmö, SE

(54) **Nové kompozice 1-[2-(2,4-
dimethylfenylsulfanyl)fenyl]piperazinu**

(32) 24.08.2009, 24.08.2009

(31) 200900950, 236223 P

(33) DK, US

(86) PCT/DK2010/050216

(87) WO 2011/023194

(74) Společná advokátní kancelář Vsetečka Zelený Švorčík
Kalenský a partneři, JUDr. Michal Havlík, Hálkova 2,
Praha 2, 12000

(97) **EP 2462328**

(47) 03.07.2013

(97) 10.02.2011

(51) **F02B 21/00** (2006.01)

F02D 13/02 (2006.01)

F02B 33/44 (2006.01)

F02B 37/04 (2006.01)

F02N 11/04 (2006.01)

F02B 29/00 (2006.01)

(96) 03.08.2010

(96) 10744510.8

(73) ETH Zurich, 8092 Zurich, CH

(97) **EP 2470757**

(47) 24.07.2013

(97) 03.03.2011

(51) **F01L 1/344** (2006.01)

F01L 1/46 (2006.01)

F16B 21/18 (2006.01)

F16K 27/04 (2006.01)

F16K 11/07 (2006.01)

(96) 29.07.2010

(96) 10742794.0

(73) Schaeffler Technologies AG & Co. KG, 91074
Herzogenaurach, DE

(72) BAYRAKDAR, Ali, 90552 Röthenbach/Pegnitz, DE
(54) **Řídicí ventil**
(32) 29.08.2009
(31) 102009039385
(33) DE
(86) PCT/EP2010/061009
(87) WO 2011/023488
(74) TRAPLOVÁ HAKR KUBÁT Advokátní a patentová kancelář, Ing. Eduard Hakr, Přístavní 24, Praha 7, 17000

(47) 24.04.2013
(97) 11.07.2012
(51) **A23L 1/00** (2006.01)
A23L 1/01 (2006.01)
A23L 3/54 (2006.01)
A23L 1/09 (2006.01)
A23L 1/36 (2006.01)
A23G 3/54 (2006.01)
A23G 3/52 (2006.01)
A23P 1/14 (2006.01)

(97) **EP 2471373**
(47) 07.08.2013
(97) 04.07.2012
(51) **A22C 25/12** (2006.01)
A22C 29/02 (2006.01)
B65G 47/244 (2006.01)
(96) 23.12.2011
(96) 11195629.8
(73) Heiploeg B.V., 9974 SL Zoutkamp, NL
(72) Veerman, Jacobus Johannes Michel, 1132 SC Volendam, NL

(96) 07.08.2011
(96) 11176767.9
(73) Ludwig Schokolade GmbH & Co. KG, 51469 Bergisch Gladbach, DE
(72) Nevian, Andreas, 66793 Saarwellingen, DE
Ney, Markus Johann, 66773 Schwalbach Elm, DE
(54) **Způsob výroby cukrovinkových produktů**
(32) 07.01.2011
(31) 11150369
(33) EP
(74) Čermák a spol., JUDr. Karel Čermák, Elišky Peškové 15/735, Praha 5, 15000

(54) **Zařízení pro umístování garnátů v předem určené poloze**
(32) 30.12.2010
(31) 2005939
(33) NL
(74) PATENTSERVIS Praha a.s., Na Podkovce 281/10, Praha 4, 14700

(97) **EP 2475645**
(47) 03.07.2013
(97) 17.03.2011
(51) **C07D 213/82** (2006.01)
A61P 3/06 (2006.01)
A61K 31/465 (2006.01)

(97) **EP 2471392**
(47) 11.09.2013
(97) 04.07.2012
(51) **A24F 47/00** (2006.01)
(96) 04.03.2009
(96) 12161883.9
(73) Philip Morris Products S.A., 2000 Neuchâtel, CH
(72) Greim, Olivier, 1423 Villars-Burquin, CH
Fernando, Felix, Wokingham, Berkshire RG40 2LU, GB
Radtke, Falk, D-53797 Lohmar, DE

(96) 08.09.2010
(96) 10749873.5
(73) F.Hoffmann-La Roche AG, 4070 Basel, CH
(72) ROEVER, Stephan, 79594 Inzlingen, DE
WRIGHT, Matthew, CH-4053 Basel, CH
(54) **5-(3,4-Dichloro-fenyl)-N-(2-hydroxy-cyklohexyl)-6-(2,2,2-trifluoro-ethoxy)-nikotinamid a jeho soli jako cholesterol zvyšující látky**
(32) 11.09.2009
(31) 09170097
(33) EP
(86) PCT/EP2010/063136
(87) WO 2011/029827
(74) Čermák a spol., JUDr. Karel Čermák, Elišky Peškové 15/735, Praha 5, 15000

(54) **Zařízení na výrobu aerosolu s ovladačem pro řízení tvorby složek kouře**
(32) 25.03.2008
(31) 08251039
(33) EP
(74) PATENTSERVIS Praha a.s., Na Podkovce 281/10, Praha 4, 14700

(97) **EP 2488421**
(47) 26.06.2013
(97) 21.04.2011
(51) **B65D 75/30** (2006.01)
B65D 75/58 (2006.01)
B65D 81/20 (2006.01)

(97) **EP 2473050**
(47) 24.07.2013
(97) 10.03.2011
(51) **A01N 43/56** (2006.01)
A01N 25/04 (2006.01)
A01N 25/30 (2006.01)
A01P 7/04 (2006.01)
(96) 03.09.2010
(96) 10752511.5
(73) E. I. du Pont de Nemours and Company, Wilmington, DE 19898, US
(72) GUTSCHE, Oliver, Walter, Wilmington DE 19810, US
GREEN, John, Henry, Oxford PA 19363, US

(96) 27.09.2010
(96) 10757425.3
(73) Nestec S.A., 1800 Vevey, CH
(72) STRILICH, Erik M, Roselle Illinois 60172, US
GOWENS, Patrick Albert, Libertyville Illinois 60048, US
COGLEY, Paul Andrew, Gurnee Illinois 60031, US
(54) **Obal pro ochranu potravinářského produktu**
(32) 14.10.2009
(31) 578929
(33) US
(86) PCT/EP2010/064267
(87) WO 2011/045174
(74) KOREJZOVÁ & SPOL., v.o.s., JUDr. Petra Korejzová, Korunní 810/104 E, Praha 10, 10100

(54) **-N-(cyanophenyl)pyrazolecaroxamidová vodná kompozice**
(32) 04.09.2009
(31) 239902 P
(33) US
(86) PCT/US2010/047797
(87) WO 2011/028993
(74) PATENTSERVIS Praha a.s., Na Podkovce 281/10, Praha 4, 14700

(97) **EP 2492926**
(47) 10.07.2013
(97) 29.08.2012
(51) **H01C 17/23** (2006.01)
G01R 15/04 (2006.01)
(96) 25.02.2011

(97) **EP 2474236**

(96) 11001577.3
(73) ABB AG, 68309 Mannheim, DE
(72) Hozoi, Adrian, Dr., 68259 Mannheim, DE
Disselnkötter, Rolf, Dr., 69256 Mauer, DE
(54) **Odporový dělič napětí s vysokým poměrem napětí**
(74) Čermák a spol., JUDr. Karel Čermák, Elišky Peškové
15/735, Praha 5, 15000

(97) **EP 2493341**
(47) 17.07.2013
(97) 05.05.2011
(51) **A24F 47/00** (2006.01)
(96) 26.10.2010
(96) 10781821.3
(73) Philip Morris Products S.A., 2000 Neuchâtel, CH
(72) THORENS, Michel, 1510 Moudon, CH
FLICK, Jean-Marc, 1405 Pomy, CH
COCHAND, Olivier, Yves, 2056 Dombresson, CH
DUBIEF, Flavien, 2000 Neuchâtel, CH
(54) **Kuřácký systém s úložnou částí pro kapalinu a se
zlepšenými vlastnostmi proudění
vzduchu**
(32) 27.10.2009
(31) 09252490
(33) EP
(86) PCT/EP2010/006534
(87) WO 2011/050943
(74) PATENTSERVIS Praha a.s., Na Podkovce 281/10, Praha
4, 14700

(97) **EP 2493622**
(47) 10.07.2013
(97) 05.05.2011
(51) **B02C 4/28** (2006.01)
(96) 15.10.2010
(96) 10771698.7
(73) KHD Humboldt Wedag GmbH, 51067 Köln, DE
(72) HAMBALKÓ, Andor, 82256 Fürstentfeldbruck, DE
FRANGENBERG, Meinhard, 51515 Kürten-Engeldorf,
DE
VAN DER ENDE, René, 50354 Hürth, DE
(54) **Boční stěna pro válcový lis**
(32) 29.10.2009
(31) 202009014656 U
(33) DE
(86) PCT/EP2010/065550
(87) WO 2011/051117
(74) TRAPLOVÁ HAKR KUBÁT Advokátní a patentová
kancelář, Ing. Eduard Hakr, Přístavní 24, Praha 7, 17000

(97) **EP 2496382**
(47) 12.06.2013
(97) 12.05.2011
(51) **B24B 1/00** (2006.01)
B24B 5/42 (2006.01)
B24B 27/00 (2006.01)
(96) 21.10.2010
(96) 10776322.9
(73) Erwin Junker Maschinenfabrik GmbH, 77787 Nordrach,
DE
(72) HIMMELSBACH, Georg, 77716 Haslach, DE
(54) **Způsob broušení hlavních ložisek a ložisek klikových
čepů klikového hřídele povrchovým broušením
dokolata a bruska pro provádění tohoto způsobu**
(32) 03.11.2009
(31) 102009051737
(33) DE
(86) PCT/EP2010/065890
(87) WO 2011/054679
(74) Čermák a spol., JUDr. Karel Čermák, Elišky Peškové
15/735, Praha 5, 15000

(97) **EP 2497799**
(47) 24.07.2013
(97) 12.09.2012
(51) **C08L 51/08** (2006.01)
C09J 151/08 (2006.01)
C09D 151/08 (2006.01)
C08F 289/00 (2006.01)
C08L 33/00 (2006.01)
C09J 133/00 (2006.01)
C09D 133/00 (2006.01)
C08G 63/00 (2006.01)
C08F 283/01 (2006.01)
C08L 51/06 (2006.01)
C09D 151/06 (2006.01)
C09J 151/06 (2006.01)

(96) 19.12.2006
(96) 12170394.6
(73) Evonik Röhm GmbH, 64293 Darmstadt, DE
(72) Löhden, Gerd, Dr., 45136 Essen, DE
Balk, Sven, Dr., 60594 Frankfurt, DE
Kaufmann, Marita, Dr., 64347 Griesheim, DE
Schröder, Axel, Dr., 64354 Reinheim, DE
Brand, Thorsten, Dr., 45772 Marl, DE
Brenner, Gabriele, 48249 Dülmen, DE
(54) **Hmoty pro tepelné pojení hliníkových a
polyethylentereftalátových folií s polypropylenovými,
polyvinylchloridovými a polystyrenovými nádobami**
(32) 28.02.2006
(31) 102006009586
(33) DE
(74) TRAPLOVÁ HAKR KUBÁT Advokátní a patentová
kancelář, Ing. Eduard Hakr, Přístavní 24, Praha 7, 17000

(97) **EP 2502477**
(47) 04.09.2013
(97) 26.09.2012
(51) **A01B 29/06** (2006.01)
A01B 51/02 (2006.01)
A01B 29/04 (2006.01)
(96) 14.03.2011
(96) 11002106.0
(73) Alois Pöttinger Maschinenfabrik Ges.m.b.H., 4710
Grieskirchen, AT
(72) Baldinger, Markus, 4084 St. Agatha, AT
Baldinger, Martin, 4722 Peuerbach, AT
(54) **Zemědělský přípojovací přístroj**
(74) Rott, Růžička & Guttman Patentové, známkové a
advokátní kanceláře, Ing. Jiří Andera, Vinohradská 37,
Praha 2, 12000

(97) **EP 2503025**
(47) 03.07.2013
(97) 26.09.2012
(51) **C23C 22/00** (2006.01)
C23C 22/60 (2006.01)
C23C 22/83 (2006.01)
C23C 22/34 (2006.01)
C23C 22/36 (2006.01)
B05D 7/14 (2006.01)
C23C 22/12 (2006.01)
C23C 22/73 (2006.01)
(96) 22.03.2011
(96) 11159220.0
(73) Henkel AG & Co. KGaA, 40589 Düsseldorf, DE
(72) Brouwer, Jan-Willem, 47877 Willich, DE
Pilarek, Frank-Oliver, 50931 Köln, DE
Scheffel, Rainer, 40470 Düsseldorf, DE
(54) **Vícetupňová protikorozní úprava kovových součástek,
které mají alespoň částečně povrchy ze zinku nebo
zinkových slitin**
(74) KOREJZOVÁ & SPOL., v.o.s., JUDr. Petra Korejzová,
Korunní 810/104 E, Praha 10, 10100

(97) EP 2503911	(51) F27D 7/04	(2006.01)
(47) 10.07.2013	F27D 19/00	(2006.01)
(97) 26.05.2011	F27D 21/00	(2006.01)
(51) A24D 3/02	F27D 99/00	(2010.01)
	(96) 22.12.2011	
	(96) 11010146.6	
(96) 23.11.2010	(73) Ernst Pennekamp GmbH & Co. OHG, 58256 Ennepetal, DE	
(96) 10790723.0	(72) Hoff, Klaus-Uwe, 42499 Hückeswagen, DE	
(73) Philip Morris Products S.A., 2000 Neuchâtel, CH	(54) Zařízení pro ohřev u pecních zařízení pro zboží, zejména pro skleněné zboží, a s ním opatřené pecní zařízení	
(72) BESSO, Clément, 2000 Neuchâtel, CH	(32) 23.05.2011	
KUERSTEINER, Charles, 1008 Jouxens-Mézery, CH	(31) 102011102984	
(54) Nový segment filtru obsahující substrát s látkou k modifikaci kouře	(33) DE	
(32) 23.11.2009	(74) Společná advokátní kancelář Vsetečka Zelený Švorčík Kalenský a partneři, JUDr. Petr Kalenský, Hálkova 2, Praha 2, 12000	
(31) 09252666		
(33) EP		
(86) PCT/EP2010/007085		
(87) WO 2011/060961		
(74) PATENTSERVIS Praha a.s., Na Podkovce 281/10, Praha 4, 14700		
<hr/>		
(97) EP 2517700	(97) EP 2528625	
(47) 17.07.2013	(47) 10.07.2013	
(97) 31.10.2012	(97) 20.10.2011	
(51) A61K 31/165	(51) A61K 47/48	(2006.01)
	C07D 487/04	(2006.01)
	A61P 35/00	(2006.01)
	(96) 15.04.2011	
	(96) 11716146.3	
	(73) Spirogen Sarl, St-Légier-La Chiésaz, CH	
	(72) HOWARD, Philip, Wilson, London WC1N 1AX, GB	
	MASTERSON, Luke, London WC1N 1AX, GB	
	TIBERGHIE, Arnaud, London WC1N 1AX, GB	
	FLYGARE, John, A., South San Francisco, CA 94080, US	
	GUNZNER, Janet, L., South San Francisco, CA 94080, US	
	POLAKIS, Paul, South San Francisco, CA 94080, US	
	POLSON, Andrew, South San Francisco, CA 94080, US	
	RAAB, Helga, E., South San Francisco, CA 94080, US	
	SPENCER, Susan, D., South San Francisco, CA 94080, US	
(96) 28.04.2011	(54) Pyrrollobenzodiazepiny a jejich konjugáty	
(96) 11075073.4	(32) 06.10.2010, 15.04.2010	
(73) Zentiva, k.s., 102 37 Praha 10, CZ	(31) 201016802, 201006341	
(72) Miller, Gary James, Glasgow G77 5AS, GB	(33) GB, GB	
Ridvan, Ludek, 102 00 Praha 10, CZ	(86) PCT/US2011/032632	
Richter, Jindrich, 530 12 Pardubice, CZ	(87) WO 2011/130598	
Dammer, Ondrej, 338 44 Dobruška, CZ	(74) KOREJZOVÁ & SPOL., v.o.s., JUDr. Petra Korejzová, Korunní 810/104 E, Praha 10, 10100	
Chvojka, Tomas, 290 01 Podebrady, CZ		
Pekarek, Tomas, 152 00 Praha 5, CZ		
Heyse, Winfried, 645 46 Mörfelden-Walldorf, DE		
Nagel, Norbert, 645 46 Mörfelden-Walldorf, DE		
(54) Farmaceuticky přijatelné kokrystaly N-[2-(7-methoxy-1-naftyl)acetamidu a způsoby jejich přípravy		
(74) Rott, Růžička & Guttmann Patentové, známkové a advokátní kanceláře, Ing. Ivana Jirotková, Vinohradská 37, Praha 2, 12000		
<hr/>		
(97) EP 2521640	(97) EP 2558710	
(47) 24.07.2013	(47) 25.09.2013	
(97) 20.09.2012	(97) 10.01.2013	
(51) B29B 15/12	(51) F03B 3/10	(2006.01)
	F03B 11/00	(2006.01)
	(96) 26.04.2012	
	(96) 12719580.8	
	(73) Voith Patent GmbH, 89522 Heidenheim, DE	
	(72) STUMMER, Manfred, 89520 Heidenheim, DE	
	(54) Zařízení čerpadlo-turbína	
	(32) 01.07.2011	
	(31) 102011107829	
	(33) DE	
	(86) PCT/EP2012/001781	
	(87) WO 2013/004321	
	(74) Rott, Růžička & Guttmann Patentové, známkové a advokátní kanceláře, Ing. Jiří Andera, Vinohradská 37, Praha 2, 12000	
(32) 11.03.2011		
(31) 102011005462		
(33) DE		
(86) PCT/EP2012/053866		
(87) WO 2012/123302		
(74) Čermák a spol., JUDr. Karel Čermák, Elišky Peškové 15/735, Praha 5, 15000		
<hr/>		
(97) EP 2527774		
(47) 28.08.2013		
(97) 28.11.2012		

(97) **EP 2527774**
(47) 28.08.2013
(97) 28.11.2012

Evropské patenty zachované v pozměněném znění, nebo omezení

V této části jsou uvedeny evropské patenty s účinky pro Českou republiku, které byly Evropským úřadem podle článku 102 Úmluvy o udělování evropských patentů zachovány v omezeném znění podle čl. 105a - 105c EPC 2000, nebo v pozměněném znění (§35f zákona č. 527/1990 Sb., v platném znění).

(97)	Datum oznámení o zachování patentu v pozměněném/omezeném znění v Evropském patentovém věstníku
EP 1375684	23.10.2013
EP 1635019	23.10.2013

Evropské patenty zrušené Evropským patentovým úřadem

Následující evropské patenty udělené Evropským patentovým úřadem s účinky pro Českou republiku byly zrušeny Evropským patentovým úřadem podle článku 102 Úmluvy o udělování evropských patentů (§35f odst 2 zákona č. 527/1990 Sb., v platném znění).

(97) EP 1468739

PD4A Převod práv a ostatní změny majitelů evropských patentů

(97) **EP 1520824**
(73) Saurer Germany GmbH & Co. KG, 42897 Remscheid, DE

(97) **EP 1633724**
(73) Maybridge Limited, Cambridge, CB5 8BZ, GB

(97) **EP 1633724**
(73) Kudos Pharmaceuticals Limited, London, W2 6BD, GB

(97) **EP 1773910**
(73) PTP Group Limited, Brentford, 1105, Nicosia, CY

(97) **EP 1855342**
(73) Eberspächer Climate Control Systems GmbH & Co. KG, 73730 Esslingen, DE

(97) **EP 1967628**
(73) Trützschler Nonwovens GmbH, 63329 Egelsbach, DE

FG1K

Zapsané užité vzory - přehled podle čísel zápisu

V období uzávěrky tohoto čísla Věstníku zapsal Úřad průmyslového vlastnictví tyto užité vzory.

26002	B 65 D 5/42	(2006.01)
26003	F 21 S 4/00	(2006.01)
26004	A 23 L 1/29	(2006.01)
26005	B 65 G 65/30	(2006.01)
26006	B 65 F 1/14	(2006.01)
26007	G 07 B 11/03	(2006.01)
26008	A 21 D 13/08	(2006.01)
26009	A 21 D 13/04	(2006.01)
26010	C 06 B 23/00	(2006.01)
26011	A 47 K 3/20	(2006.01)
26012	C 04 B 18/06	(2006.01)
26013	E 04 B 2/36	(2006.01)
26014	B 29 C 33/20	(2006.01)
26015	B 29 B 17/04	(2006.01)
26016	E 06 B 3/32	(2006.01)
26017	E 06 B 3/32	(2006.01)
26018	E 06 B 3/32	(2006.01)
26019	B 42 D 15/04	(2006.01)
26020	B 60 R 1/00	(2006.01)
26021	A 45 D 40/26	(2006.01)
26022	E 04 G 5/04	(2006.01)
26023	E 04 G 5/04	(2006.01)
26024	E 04 G 5/04	(2006.01)
26025	B 42 D 15/02	(2006.01)
26026	F 16 K 3/02	(2006.01)
26027	A 21 D 2/36	(2006.01)
26028	A 21 D 2/36	(2006.01)
26029	A 23 L 1/068	(2006.01)
26030	E 01 F 9/053	(2006.01)
26031	F 21 V 17/10	(2006.01)
26032	F 01 K 19/00	(2006.01)
26033	E 05 B 15/02	(2006.01)
26034	G 01 T 3/00	(2006.01)
26035	F 03 B 13/10	(2006.01)
26036	E 01 F 15/04	(2006.01)
26037	B 01 J 7/02	(2006.01)
26038	A 23 L 2/02	(2006.01)
26039	B 29 C 33/20	(2006.01)
26040	F 02 B 37/00	(2006.01)

FG1K

Zapsané užité vzory - řazené podle MPT

- | | |
|---|---|
| (51) <i>A21D 13/04</i> (2006.01) | <i>A61K 31/00</i> (2006.01) |
| (11) 26009 | <i>A23L 1/303</i> (2006.01) |
| (21) 2013-27465 | <i>A23L 1/30</i> (2006.01) |
| (22) 15.02.2013 | (11) 26004 |
| (47) 24.10.2013 | (21) 2012-27242 |
| (73) Mader Richard ing., Praha, CZ | (22) 20.12.2012 |
| (72) Mader Richard ing., Praha, CZ | (47) 24.10.2013 |
| (54) Pečivo chlebového typu se stimulačními a léčebnými účinky obsahující Ginkgo biloba | (73) Vačkář Petr, Helvíkovice, CZ |
| (51) <i>A21D 13/08</i> (2006.01) | (72) Vačkář Petr, Helvíkovice, CZ |
| (11) 26008 | (54) Potravinový doplněk kompenzující nepříznivé účinky očkování |
| (21) 2013-27464 | (74) Ing. Jana Vanděliková, Vodičkova 791/41, Praha 1 - Nové Město, 11000 |
| (22) 15.02.2013 | (51) <i>A23L 2/02</i> (2006.01) |
| (47) 24.10.2013 | <i>A23L 1/068</i> (2006.01) |
| (73) Mader Richard ing., Praha, CZ | <i>A23L 2/52</i> (2006.01) |
| (72) Mader Richard ing., Praha, CZ | (11) 26038 |
| (54) Trvanlivé pečivo se stimulačními účinky obsahující guaranu | (21) 2013-28477 |
| (51) <i>A21D 2/36</i> (2006.01) | (22) 17.09.2013 |
| (11) 26027 | (47) 29.10.2013 |
| (21) 2013-28378 | (73) Výzkumný ústav mlékárenský s.r.o., Praha - Vokovice, CZ |
| (22) 28.08.2013 | Výzkumný ústav potravinářský Praha, v.v.i., Praha, CZ |
| (47) 29.10.2013 | (72) Chramostová Jana Ing., Praha, CZ |
| (73) Výzkumný ústav potravinářský Praha, v.v.i., Praha - Hostivař, CZ | Němečková Irena Ing. Ph.D., Praha, CZ |
| (72) Rysová Jana Ing., Praha - Kyje, CZ | Kejmarová Marie Ing., Únětice u Prahy, CZ |
| Ouhřabková Jarmila Ing., Praha, CZ | Roubal Petr Ing. CSc., Praha, CZ |
| Laknerová Ivana Ing., Praha, CZ | Gabrovská Dana Ing. Ph.D., Praha, CZ |
| (54) Univerzální bezvaječná směs na přípravu sladkého moučnicku | (54) Zeleninová šťáva s přidáním agávového sirupu |
| (74) PATENTOVÁ KANCELÁŘ, Mgr. Hana Jirkalová, Michelská 18/12a, Praha 4, 14000 | (74) Patentová a známková kancelář Novotný, Ing. Jaroslav Novotný, Římská 45/2135, Praha 2, 12000 |
| (51) <i>A21D 2/36</i> (2006.01) | (51) <i>A45D 40/26</i> (2006.01) |
| (11) 26028 | <i>A61Q 1/00</i> (2006.01) |
| (21) 2013-28387 | (11) 26021 |
| (22) 29.08.2013 | (21) 2013-28223 |
| (47) 29.10.2013 | (22) 18.07.2013 |
| (73) Výzkumný ústav potravinářský Praha, v.v.i., Praha - Hostivař, CZ | (47) 29.10.2013 |
| (72) Rysová Jana Ing., Praha - Kyje, CZ | (73) Linc Jaroslav, Kladno, CZ |
| Ouhřabková Jarmila Ing., Praha, CZ | (72) Linc Jaroslav, Kladno, CZ |
| Laknerová Ivana Ing., Praha, CZ | (54) Houbička pro účely kosmetické úpravy pleti |
| (54) Univerzální bezmléčná směs na přípravu sladkého moučnicku | (74) Denisa Karvaiová, Na Stráni 71, Krušovice, 27053 |
| (74) PATENTOVÁ KANCELÁŘ, Mgr. Hana Jirkalová, Michelská 18/12a, Praha 4, 14000 | (51) <i>A47K 3/20</i> (2006.01) |
| (51) <i>A23L 1/068</i> (2006.01) | (11) 26011 |
| <i>A23L 1/09</i> (2006.01) | (21) 2013-27738 |
| <i>A23L 1/22</i> (2006.01) | (22) 09.04.2013 |
| (11) 26029 | (47) 24.10.2013 |
| (21) 2013-28395 | (73) Palla Karel, Svojanov u Poličky, CZ |
| (22) 30.08.2013 | (72) Palla Karel, Svojanov u Poličky, CZ |
| (47) 29.10.2013 | (54) Sprchová vanička s nízkou stavební výškou a skrytým odvodněním |
| (73) Výzkumný ústav mlékárenský s.r.o., Praha - Vokovice, CZ | (51) <i>B01J 7/02</i> (2006.01) |
| (72) Němečková Irena Ing. Ph.D., Praha, CZ | (11) 26037 |
| Chramostová Jana Ing., Praha, CZ | (21) 2013-28474 |
| Roubal Petr Ing. CSc., Praha, CZ | (22) 17.09.2013 |
| (54) Ochucující vanilkovo-ovocná složka s javorovým sirupem | (47) 29.10.2013 |
| (74) Patentová a známková kancelář Novotný, Ing. Jaroslav Novotný, Římská 45/2135, Praha 2, 12000 | (73) DEKONTA, a.s., Stehelčevy, CZ |
| (51) <i>A23L 1/29</i> (2006.01) | Vysoká škola chemicko-technologická v Praze, Praha - Dejvice, CZ |
| (11) 26004 | (72) Šváb Marek Doc. Ing. Ph.D., Lovosice, CZ |
| (21) 2012-27242 | Váňová Helena Ing., Praha - Modřany, CZ |
| (22) 20.12.2012 | Ciahotný Karel Doc. Ing. CSc., Praha, CZ |
| (47) 24.10.2013 | (54) Zařízení k provádění termochemické konverze organických látek na plynné produkty a minerály |
| (73) Vačkář Petr, Helvíkovice, CZ | (74) PatentCentrum Sedlák a Partners s.r.o., Ing. Jiří Sedlák, Husova 5, České Budějovice, 37001 |
| (72) Vačkář Petr, Helvíkovice, CZ | |
| Fila Michal, Vysoké Mýto, CZ | |
| (54) Potravinový doplněk kompenzující nepříznivé účinky očkování | |
| (74) Ing. Jana Vanděliková, Vodičkova 791/41, Praha 1 - Nové Město, 11000 | |
| (51) <i>A23L 2/02</i> (2006.01) | |
| <i>A23L 1/068</i> (2006.01) | |
| <i>A23L 2/52</i> (2006.01) | |
| (11) 26038 | |
| (21) 2013-28477 | |
| (22) 17.09.2013 | |
| (47) 29.10.2013 | |
| (73) Výzkumný ústav mlékárenský s.r.o., Praha - Vokovice, CZ | |
| Výzkumný ústav potravinářský Praha, v.v.i., Praha, CZ | |
| (72) Chramostová Jana Ing., Praha, CZ | |
| Němečková Irena Ing. Ph.D., Praha, CZ | |
| Kejmarová Marie Ing., Únětice u Prahy, CZ | |
| Roubal Petr Ing. CSc., Praha, CZ | |
| Gabrovská Dana Ing. Ph.D., Praha, CZ | |
| (54) Zeleninová šťáva s přidáním agávového sirupu | |
| (74) Patentová a známková kancelář Novotný, Ing. Jaroslav Novotný, Římská 45/2135, Praha 2, 12000 | |
| (51) <i>A45D 40/26</i> (2006.01) | |
| <i>A61Q 1/00</i> (2006.01) | |
| (11) 26021 | |
| (21) 2013-28223 | |
| (22) 18.07.2013 | |
| (47) 29.10.2013 | |
| (73) Linc Jaroslav, Kladno, CZ | |
| (72) Linc Jaroslav, Kladno, CZ | |
| (54) Houbička pro účely kosmetické úpravy pleti | |
| (74) Denisa Karvaiová, Na Stráni 71, Krušovice, 27053 | |
| (51) <i>A47K 3/20</i> (2006.01) | |
| (11) 26011 | |
| (21) 2013-27738 | |
| (22) 09.04.2013 | |
| (47) 24.10.2013 | |
| (73) Palla Karel, Svojanov u Poličky, CZ | |
| (72) Palla Karel, Svojanov u Poličky, CZ | |
| (54) Sprchová vanička s nízkou stavební výškou a skrytým odvodněním | |
| (51) <i>B01J 7/02</i> (2006.01) | |
| (11) 26037 | |
| (21) 2013-28474 | |
| (22) 17.09.2013 | |
| (47) 29.10.2013 | |
| (73) DEKONTA, a.s., Stehelčevy, CZ | |
| Vysoká škola chemicko-technologická v Praze, Praha - Dejvice, CZ | |
| (72) Šváb Marek Doc. Ing. Ph.D., Lovosice, CZ | |
| Váňová Helena Ing., Praha - Modřany, CZ | |
| Ciahotný Karel Doc. Ing. CSc., Praha, CZ | |
| (54) Zařízení k provádění termochemické konverze organických látek na plynné produkty a minerály | |
| (74) PatentCentrum Sedlák a Partners s.r.o., Ing. Jiří Sedlák, Husova 5, České Budějovice, 37001 | |
| (51) <i>B29B 17/04</i> (2006.01) | |

- (11) **C08L 17/00** (2006.01)
(21) 26015
(22) **2013-28034**
(47) 06.06.2013
(73) 24.10.2013
(73) GUMOEKO, s.r.o., Praha, CZ
(72) Neumann Roman, Jiřikov, CZ
(54) **Aktivní gumový prach**
(74) JUDr. Petr Holý, Na Kozačce 1289/7, Praha 2, 12000
- (51) **B29C 33/20** (2006.01)
B29C 33/00 (2006.01)
(11) 26039
(21) **2013-28516**
(22) 24.09.2013
(47) 29.10.2013
(73) Výzkumný a zkušební letecký ústav a. s., Praha - Letňany, CZ
(72) Martaus František Ing., Praha, CZ
(54) **Konstrukce formy pro výrobu lopatek rotorů točivých strojů**
- (51) **B29C 33/20** (2006.01)
B29C 33/00 (2006.01)
B30B 15/02 (2006.01)
B29C 43/02 (2006.01)
B29D 30/08 (2006.01)
(11) 26014
(21) **2013-28027**
(22) 05.06.2013
(47) 24.10.2013
(73) PNEUFORM Hulín, a.s., Hulín, CZ
(72) Bambuch Jan, Kroměříž, CZ
(54) **Kontejner pro segmentové vulkanizační formy s pružinovým mechanismem**
(74) Patentová a známková kancelář, ing. Jaromír Přikryl, Včelín 1161, Hulín, 76824
- (51) **B42D 15/02** (2006.01)
G09F 1/04 (2006.01)
G09F 23/00 (2006.01)
(11) 26025
(21) **2013-28253**
(22) 25.07.2013
(47) 29.10.2013
(73) Hušková Linda DiS, Praha, CZ
(72) Hušková Linda DiS, Praha, CZ
(54) **Rozkládací vizitka s užítou plochou letáku**
- (51) **B42D 15/04** (2006.01)
(11) 26019
(21) **2013-28152**
(22) 02.07.2013
(47) 29.10.2013
(32) 16.07.2012
(31) 201208714
(33) UA
(73) Tyshchenko Oleksandr, Kyiv, UA
Zolochevskiy Bogdan, Kyiv, UA
(72) Tyshchenko Oleksandr, Kyiv, UA
Zolochevskiy Bogdan, Kyiv, UA
(54) **Pohlednice**
(74) INPROCHES Patentová a známková kancelář, Mgr. Alžběta Jurtíková, Mezírka 1, Brno, 60200
- (51) **B60R 1/00** (2006.01)
G08G 1/127 (2006.01)
G08C 17/02 (2006.01)
G08C 21/00 (2006.01)
G01S 19/01 (2010.01)
H04W 88/02 (2009.01)
(11) 26020
(21) **2013-28216**
(22) 17.07.2013
(47) 29.10.2013
(73) TELEASIST a.s., Ostrava - Moravská Ostrava, CZ
- (72) Pivoda Petr Ing., Ostrava - Dubina, CZ
(54) **Zařízení pro indikaci dopravní nehody dopravního prostředku**
(74) Ing. Pavel Nádvorník s.r.o. společnost patentových zástupců, Sokola Tůmy 1/1099, Ostrava-Mariánské Hory, 70900
- (51) **B65D 5/42** (2006.01)
B65D 85/10 (2006.01)
(11) 26002
(21) **2012-25497**
(22) 01.07.2009
(47) 24.10.2013
(32) 01.07.2009
(31) PCT/IB2009/006319
(33) WO
(73) Philip Morris Products S.A., Neuchatel, CH
(72) Weis Jacques, Vufflens-la-Ville, CH
Mermod Jacques, Epalinges, CH
Suchet Virginie, Vevey, CH
(54) **Krabice kuřáckých výrobků**
(74) PATENTSERVIS Praha a.s., Jivenská 1273/1, Praha 4, 14021
- (51) **B65F 1/14** (2006.01)
B65D 90/04 (2006.01)
(11) 26006
(21) **2013-27309**
(22) 09.01.2013
(47) 24.10.2013
(73) Kučera František, Merboltice, okr. Děčín, CZ
(72) Kučera František, Merboltice, okr. Děčín, CZ
(54) **Ochranný a výztužný opravní lem pro horní okraj plastových odpadových nádob**
- (51) **B65G 65/30** (2006.01)
(11) 26005
(21) **2012-27263**
(22) 28.12.2012
(47) 24.10.2013
(73) SMART-VAC s.r.o., Praha, CZ
(72) Čermák Lubomír Ing., Praha, CZ
(54) **Sběrný vak pro shozy na prádlo**
- (51) **C04B 18/06** (2006.01)
(11) 26012
(21) **2013-27963**
(22) 22.05.2013
(47) 24.10.2013
(73) Ling Karel, Lužec nad Vltavou, CZ
Sztanková Renata, Byšice, CZ
(72) Ling Karel, Lužec nad Vltavou, CZ
Sztanková Renata, Byšice, CZ
(54) **Složka cementu**
- (51) **C06B 23/00** (2006.01)
C06B 45/18 (2006.01)
C08K 5/05 (2006.01)
(11) 26010
(21) **2013-27591**
(22) 12.03.2013
(47) 24.10.2013
(73) Explosia a.s., Pardubice, CZ
(72) Karnet Martin Ing., Slatiňany, CZ
Skácel Radovan Mgr. Ph.D., Pardubice, CZ
(54) **Energetický materiál s obsahem aditiva**
- (51) **E01F 15/04** (2006.01)
(11) 26036
(21) **2013-28470**
(22) 17.09.2013
(47) 29.10.2013
(73) ArcelorMittal Ostrava a.s., Ostrava - Kunčice, CZ

- (72) Židek Radim Bc., Bílovec-Lubojaty, CZ
Molin Stanislav, Třanovice, CZ
Noháč Robert, Studénka, CZ
Rochovanský David Ing., Ostrava-Zábřeh, CZ
Toman Richard, Horní Suchá, CZ
- (54) **Jednostranné svodidlo pro krajnice silničních komunikací**
- (74) Společná advokátní kancelář Vsetečka Zelený Švorčík Kalenský a partneři, JUDr. Michal Havlík, Hálkova 2, Praha 2, 12000
- (51) **E01F 9/053** (2006.01)
E01F 15/02 (2006.01)
G09F 13/20 (2006.01)
G09F 13/16 (2006.01)
- (11) 26030
(21) **2013-28402**
(22) 03.09.2013
(47) 29.10.2013
(73) Centrum dopravního výzkumu, v.v.i., Brno, CZ
(72) Tučka Pavel Ing., Brno, CZ
Skládaný Pavel Ing., Modřice, CZ
Bidovský Miroslav Ing., Humenné, SK
- (54) **Bezpečnostní prvek, zejména pro motocyklisty**
- (74) KANIA, SEDLÁK, SMOLA Patentová a známková kancelář, Ing. František Kania, Mendlovo nám. 1a, Brno, 60300
- (51) **E04B 2/36** (2006.01)
E04F 13/08 (2006.01)
E04C 1/00 (2006.01)
- (11) 26013
(21) **2013-27990**
(22) 27.05.2013
(47) 24.10.2013
(73) Křivinka Zdeněk Ing., Polička, okres Svitavy, CZ
(72) Křivinka Zdeněk Ing., Polička, okres Svitavy, CZ
- (54) **Obkladová tvárnice**
- (74) Ing. Dobroslav Musil, patentová kancelář, Ing. Dobroslav Musil, Cejl 38, Brno, 60200
- (51) **E04G 5/04** (2006.01)
- (11) 26022
(21) **2013-28235**
(22) 22.07.2013
(47) 29.10.2013
(73) České vysoké učení technické v Praze Fakulta stavební, Praha, CZ
- (72) Dolejš Jakub Doc. Dr. Ing., Louny, CZ
Ilčík Jiří Ing., Lužice, CZ
- (54) **Tuhá lešenářská kotva**
- (74) Ing. Hana Dušková, Na Kočově 180, Chotutice, 28103
- (51) **E04G 5/04** (2006.01)
- (11) 26023
(21) **2013-28236**
(22) 22.07.2013
(47) 29.10.2013
(73) České vysoké učení technické v Praze Fakulta stavební, Praha, CZ
- (72) Dolejš Jakub Doc. Dr. Ing., Louny, CZ
Ilčík Jiří Ing., Lužice, CZ
- (54) **Šikmá lešenářská kotva**
- (74) Ing. Hana Dušková, Na Kočově 180, Chotutice, 28103
- (51) **E04G 5/04** (2006.01)
- (11) 26024
(21) **2013-28237**
(22) 22.07.2013
(47) 29.10.2013
(73) České vysoké učení technické v Praze Fakulta stavební, Praha, CZ
- (72) Dolejš Jakub Doc. Dr. Ing., Louny, CZ
Ilčík Jiří Ing., Lužice, CZ
- (54) **Šikmá pohyblivá lešenářská kotva**
- (74) Ing. Hana Dušková, Na Kočově 180, Chotutice, 28103
- (51) **E05B 15/02** (2006.01)
- (11) 26033
(21) **2013-28418**
(22) 05.09.2013
(47) 29.10.2013
(73) Material & Technology s.r.o., Nové Město nad Metují - Spy, CZ
- (72) Ulich Roman, Praha, CZ
- (54) **Dveřní kování**
- (74) Ing. Milan Škoda, Nahořanská 308, Nové Město nad Metují, 54901
- (51) **E06B 3/32** (2006.01)
E06B 3/36 (2006.01)
- (11) 26017
(21) **2013-28131**
(22) 26.06.2013
(47) 29.10.2013
(32) 13.05.2013
(31) 201320256689.5
(33) CN
(73) IDEAL SANITARY WARE CO., LTD, Nanhai, Foshan, Guangdong, CN
- (72) WEI Wuxiang, Nanhai, Foshan, Guangdong, CN
- (54) **Sestava dveří**
- (74) KOREJZOVÁ & SPOL., v.o.s., JUDr. Petra Korejzová, Korunní 810/104E, Praha 10 - Vinohrady, 10100
- (51) **E06B 3/32** (2006.01)
E06B 3/36 (2006.01)
- (11) 26018
(21) **2013-28133**
(22) 27.06.2013
(47) 29.10.2013
(32) 13.05.2013
(31) 201320256871.0
(33) CN
(73) FOSHAN IDEAL CO., LTD, Gaoming, Foshan, Guangdong, CN
- (72) WEI Wuxiang, Nanhai, Foshan, Guangdong, CN
- (54) **Sestava dveří**
- (74) KOREJZOVÁ & SPOL., v.o.s., JUDr. Petra Korejzová, Korunní 810/104E, Praha 10 - Vinohrady, 10100
- (51) **E06B 3/32** (2006.01)
E06B 3/42 (2006.01)
- (11) 26016
(21) **2013-28129**
(22) 26.06.2013
(47) 29.10.2013
(32) 13.05.2013
(31) 201320256608.1
(33) CN
(73) IDEAL SANITARY WARE CO., LTD, Nanhai, Foshan, Guangdong, CN
- (72) WEI Wuxiang, Nanhai, Foshan, Guangdong, CN
- (54) **Sestava dveří**
- (74) KOREJZOVÁ & SPOL., v.o.s., JUDr. Petra Korejzová, Korunní 810/104E, Praha 10 - Vinohrady, 10100
- (51) **F01K 19/00** (2006.01)
F01K 5/00 (2006.01)
- (11) 26032
(21) **2013-28413**
(22) 04.09.2013
(47) 29.10.2013
(73) Natural Power and Energy s.r.o., Praha, CZ
(72) Rosecký František Ing., Měšice, CZ
- (54) **Tepelně energetické zařízení obsahující parní turbínu**
- (74) Rott, Růžicka & Guttman Patentové, známkové a advokátní kanceláře, JUDr. Ing. Miloslav Hainz, Vinohradská 37, Praha 2, 12000
- (51) **F02B 37/00** (2006.01)
F02D 43/00 (2006.01)
F02M 33/00 (2006.01)

- (11) 26040
(21) **2013-28566**
(22) 02.10.2013
(47) 29.10.2013
(73) Drápela Ludvík, Karle, okres Svitavy, CZ
Dvořák František, Praha - Troja, CZ
(72) Drápela Ludvík, Karle, okres Svitavy, CZ
Dvořák František, Praha 7 - Troja, CZ
(54) **Dvoudobý spalovací motor s přímým vstřikováním**
(74) Patentová a známková kancelář, Ing. Jiří Jurčička, Jandova
3/10, Praha 9 - Vysočany, 19000
- (51) **F03B 13/10** (2006.01)
F03B 7/00 (2006.01)
(11) 26035
(21) **2013-28440**
(22) 10.09.2013
(47) 29.10.2013
(73) Univerzita Tomáše Bati ve Zlíně, Zlín, CZ
(72) Briš Petr doc. Ing. CSc., Zlín, CZ
Turčín Jiří, Zlín - Kudlov, CZ
(54) **Vodní motor**
(74) UTB ve Zlíně, Univerzitní institut, Ing. Dana Kreizlová,
nám. T. G. Masaryka 5555, Zlín, 76001
- (51) **F16K 3/02** (2006.01)
F16K 3/30 (2006.01)
(11) 26026
(21) **2013-28276**
(22) 01.08.2013
(47) 29.10.2013
(73) OOO Nauchno-proizvodstvennaya kompaniya MTPA,
Kurgan, RU
(72) Poshivalov Yegor Alexandrovich, Kurgan, RU
Ryazanov Vyacheslav Alexeyevich, Chelyabinsk, RU
Shanaurin Anatolij Leontyevich, Kurgan, RU
Chinyaev Ilgiz Rashitovich, Kurgan, RU
(54) **Těleso potrubní armatury**
(74) Rott, Růžička & Guttman Patentové, známkové a
advokátní kanceláře, Ing. Jiří Andera, Vinohradská 37,
Praha 2, 12000
- (51) **F21S 4/00** (2006.01)
F21V 17/10 (2006.01)
F21V 29/00 (2006.01)
F21Y 101/02 (2006.01)
(11) 26003
(21) **2012-26343**
(22) 09.07.2012
(47) 24.10.2013
(73) Turna Roman, Holešov, CZ
(72) Turna Roman, Holešov, CZ
(54) **Zapojení a připevnění světelné LED na tělese svítidla**
- (51) **F21V 17/10** (2006.01)
F21V 29/00 (2006.01)
F21S 4/00 (2006.01)
F21Y 101/02 (2006.01)
(11) 26031
(21) **2013-28406**
(22) 03.09.2013
(47) 29.10.2013
(73) Dvořák Pavel, Praha - Kbely, CZ
(72) Dvořák Pavel, Praha - Kbely, CZ
(54) **Optimalizovaný panel LED diod**
(74) Ing. Vladimír Čmejla - LEGR PATENT, patentový
zástupce a soudní znalec, Ing. Vladimír Čmejla, Pavlická
160/1, Praha 5 - Sobín, 15521
- (51) **G01T 3/00** (2006.01)
G01T 1/29 (2006.01)
G01T 1/16 (2006.01)
G01T 3/06 (2006.01)
(11) 26034
(21) **2013-28423**
(22) 06.09.2013
(47) 29.10.2013
(73) České vysoké učení technické v Praze, Fakulta strojní -
ústav energetiky, Praha, CZ
(72) Doc. Ing. Ph.D. Radek Škoda, Liberec, CZ
(54) **Neutronová kamera**
(74) Ing. Hana Dušková, Na Kočově 180, Chotutice, 28103
- (51) **G07B 11/03** (2006.01)
G07B 11/11 (2006.01)
G07B 5/04 (2006.01)
G07B 15/00 (2011.01)
(11) 26007
(21) **2013-27424**
(22) 08.02.2013
(47) 24.10.2013
(73) TELMAX s.r.o., Vysoké Mýto, CZ
(72) Absolon Milan Ing., Vysoké Mýto, CZ
(54) **Terminál pro odbavení cestujících ve veřejné dopravě**
(74) Halaxová & Halaxová TETRAPAT, RNDr. Zdeňka
Halaxová, patentový zástupce, Jinonická 80, Praha 5,
15800

Seznam majitelů zapsaných užitečných vzorů

(73)	(11)	(51)	(73)	(11)	(51)	
ArcelorMittal Ostrava a.s., Ostrava - Kunčice, CZ	26036	E 01 F 15/04	(2006.01)	Material & Technology s.r.o., Nové Město nad Metují - Spy, CZ	26033 E 05 B 15/02	(2006.01)
Centrum dopravního výzkumu, v.v.i., Brno, CZ	26030	E 01 F 9/053	(2006.01)	Natural Power and Energy s.r.o., Praha, CZ	26032 F 01 K 19/00	(2006.01)
České vysoké učení technické v Praze Fakulta stavební, Praha, CZ	26022	E 04 G 5/04	(2006.01)	OOO Nauchno- proizvodstvennaya kompaniya MTPA, Kurgan, RU	26026 F 16 K 3/02	(2006.01)
České vysoké učení technické v Praze Fakulta stavební, Praha, CZ	26023	E 04 G 5/04	(2006.01)	Palla Karel, Svojanov u Poličky, CZ	26011 A 47 K 3/20	(2006.01)
České vysoké učení technické v Praze Fakulta stavební, Praha, CZ	26024	E 04 G 5/04	(2006.01)	Philip Morris Products S.A., Neuchatel, CH	26002 B 65 D 5/42	(2006.01)
České vysoké učení technické v Praze, Fakulta strojní - ústav energetiky, Praha, CZ	26034	G 01 T 3/00	(2006.01)	PNEUFORM Hulín, a.s., Hulín, CZ	26014 B 29 C 33/20	(2006.01)
DEKONTA, a.s., Stehelčevy, CZ	26037	B 01 J 7/02	(2006.01)	SMART-VAC s.r.o., Praha, CZ	26005 B 65 G 65/30	(2006.01)
Drápela Ludvík, Karle, okres Svitavy, CZ	26040	F 02 B 37/00	(2006.01)	Sztanková Renata, Byšice, CZ	26012 C 04 B 18/06	(2006.01)
Dvořák Pavel, Praha - Kbely, CZ	26031	F 21 V 17/10	(2006.01)	TELEASIST a.s., Ostrava - Moravská Ostrava, CZ	26020 B 60 R 1/00	(2006.01)
Dvořák František, Praha - Troja, CZ	26040	F 02 B 37/00	(2006.01)	TELMAX s.r.o., Vysoké Mýto, CZ	26007 G 07 B 11/03	(2006.01)
Explosia a.s., Pardubice, CZ	26010	C 06 B 23/00	(2006.01)	Turna Roman, Holešov, CZ	26003 F 21 S 4/00	(2006.01)
FOSHAN IDEAL CO., LTD, Gaoming, Foshan, Guangdong,, CN	26018	E 06 B 3/32	(2006.01)	Tyshchenko Oleksandr, Kyiv, UA	26019 B 42 D 15/04	(2006.01)
GUMOEKO, s.r.o., Praha, CZ	26015	B 29 B 17/04	(2006.01)	Univerzita Tomáše Bati ve Zlíně, Zlín, CZ	26035 F 03 B 13/10	(2006.01)
Hušková Linda DiS, Praha, CZ	26025	B 42 D 15/02	(2006.01)	Vačkář Petr, Helvíkovice, CZ	26004 A 23 L 1/29	(2006.01)
IDEAL SANITARY WARE CO., LTD, Nanhai, Foshan, Guangdong, CN	26016	E 06 B 3/32	(2006.01)	Vysoká škola chemicko- technologická v Praze, Praha - Dejvice, CZ	26037 B 01 J 7/02	(2006.01)
IDEAL SANITARY WARE CO., LTD, Nanhai, Foshan, Guangdong, CN	26017	E 06 B 3/32	(2006.01)	Výzkumný a zkušební letecký ústav a. s., Praha - Letňany, CZ	26039 B 29 C 33/20	(2006.01)
Křivinka Zdeněk Ing., Polička, okres Svitavy, CZ	26013	E 04 B 2/36	(2006.01)	Výzkumný ústav mlékárenský s.r.o., Praha - Vokovice, CZ	26029 A 23 L 1/068	(2006.01)
Kučera František, Merboltice, okr. Děčín, CZ	26006	B 65 F 1/14	(2006.01)	Výzkumný ústav mlékárenský s.r.o., Praha - Vokovice, CZ	26038 A 23 L 2/02	(2006.01)
Linc Jaroslav, Kladno, CZ	26021	A 45 D 40/26	(2006.01)	Výzkumný ústav potravinářský Praha, v.v.i., Praha - Hostivař, CZ	26027 A 21 D 2/36	(2006.01)
Ling Karel, Lužec nad Vltavou, CZ	26012	C 04 B 18/06	(2006.01)	Výzkumný ústav potravinářský Praha, v.v.i., Praha, CZ	26038 A 23 L 2/02	(2006.01)
Mader Richard ing., Praha, CZ	26008	A 21 D 13/08	(2006.01)	Zolocheskyi Bogdan, Kyiv, UA	26019 B 42 D 15/04	(2006.01)
Mader Richard ing., Praha, CZ	26009	A 21 D 13/04	(2006.01)			

FG4Q

Zapsané průmyslové vzory - přehled podle čísel zápisu

V období uzávěrky tohoto čísla Věstníku zapsal Úřad průmyslového vlastnictví tyto průmyslové vzory:

35779	12-08
35780	07-02
35781	08-10
35782	08-06
35783	25-01
35784	04-02
35785	06-01
35786	23-01

FG4Q

Zapsané průmyslové vzory - přehled podle tříd

(51) **04-02**
(11) 35784
(21) 2012-38951
(22) 22.02.2012
(15) 24.10.2013
(45) 24.10.2013
(54) Kartáč na vlasy
(28) 1
(73) Pospíchal Robert, Polná, CZ
(72) Pospíchal Robert, Polná, CZ
(74) DANĚK & PARTNERS Advokátní a patentová kancelář,
Ing. Dr. Vilém Daněk, Vinohradská 45/1107, Praha 2,
12000

(55)



1.1



1.2



1.3



1.4

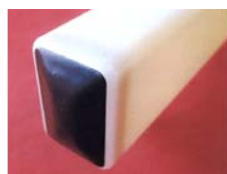

1.5



1.6

(51) **06-01**
(11) 35785
(21) 2012-39094
(22) 08.06.2012
(15) 24.10.2013
(45) 24.10.2013
(54) Sedačka - klekačka
(28) 1
(73) Vysoká škola báňská-Technická univerzita Ostrava,
Ostrava-Poruba, CZ
(72) Vybíhal Jiří, Protivanov, CZ
Dr. Ing. Anna Plchová, Paskov, CZ
MgA. Nenička Petr, Ostrava-Zábřeh, CZ
Ing. Milena Hrudíčková, Ph.D., Studénka, CZ

(55)



1.1



1.2



1.3



1.4

(51) **07-02**
(11) 35780
(21) 2011-38877
(22) 08.12.2011
(15) 23.10.2013
(45) 23.10.2013
(54) Formička
(28) 2
(73) Čítek Zdeněk, Kladno, CZ
(72) Čítek Zdeněk, Kladno, CZ
(74) Ing. Vladimír Belfín, patentový zástupce, P.O.BOX 117,
Kladno, 27280

(55)



1.1

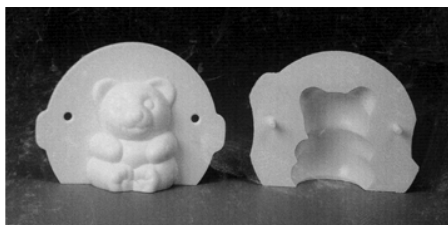

1.2

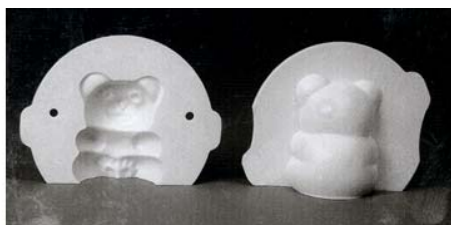

1.3



2.1

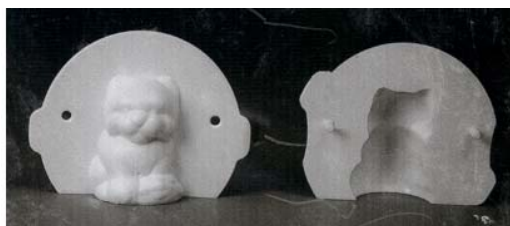

2.2



2.3

(51)

08-06

(11)

35782

(21)

2012-39010

(22)

04.04.2012

(15)

23.10.2013

(45)

23.10.2013

(54)

Klika

(28)

4

(73)

Material & Technology s.r.o., Nové Město nad Metují -
Spy, CZ

(72)

Ulich Roman, Praha 2, CZ

(74)

Ing. Milan Škoda, Nahořanská 308, Nové Město nad
Metují, 54901

(55)

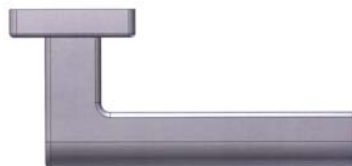

1.1



1.2



1.3



2.1

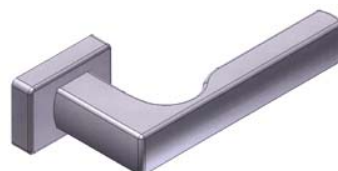

2.2

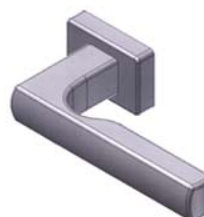

2.3

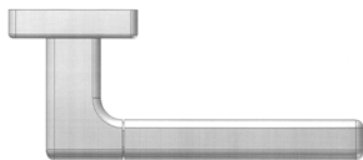

3.1



3.2



3.3



4.1



4.2



4.3

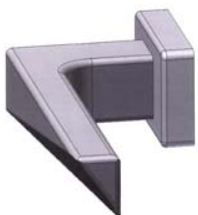

4.4

- (51) **08-10**
(11) 35781
(21) 2012-38959
(22) 29.02.2012
(15) 23.10.2013
(45) 23.10.2013
(54) Stojany na jízdní kola
(28) 2
(73) Urbania s.r.o., Moravany, CZ
(72) Starý Martin Ing., Moravany, CZ
(74) A. Holas & partner Patentová a známková kancelář, Ing.
Mgr. Hana Holasová, Křížová 4/105, Brno, 60300

(55)

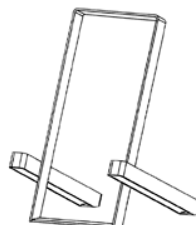

1.1

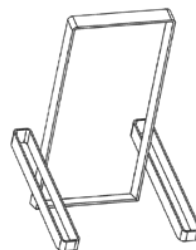

1.2

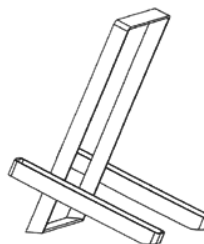

1.3

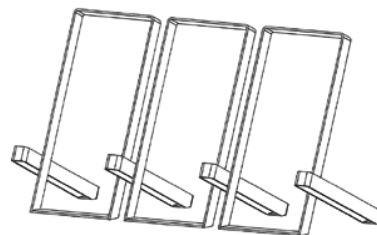

2.1

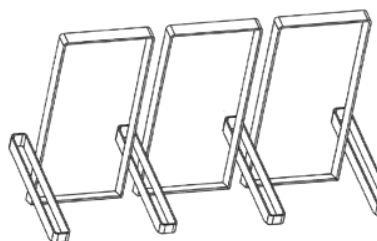

2.2

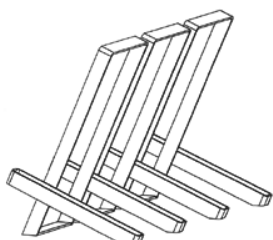

2.3



1.5

- (51) **12-08**
(11) 35779
(21) 2011-38732
(22) 07.07.2011
(15) 23.10.2013
(45) 23.10.2013
(54) Jednomístné vozidlo
(28) 1
(73) Vysoké učení technické v Brně, Brno, CZ
(72) Ing. Jaroslav Kratochvíl, Nové Město nad Metují, CZ
Ing. arch. et Ing. Vladimír Haltof, Třinec, CZ



1.6

(55)



1.1

- (51) **23-01**
(11) 35786
(21) 2011-38736
(22) 12.07.2011
(15) 24.10.2013
(45) 24.10.2013
(54) Těsnění pro neparalelní plochy
(28) 1
(73) " POKORNÝ, spol. s r. o.", Brno, CZ
(72) Mareš Libor Ing., Kuřim, CZ
(74) Mgr. Lukáš Dlabáček, patentový zástupce, Bolzanova 5,
Brno, 61800

(55)



1.2



1.1



1.3

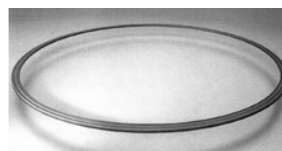

1.2



1.4

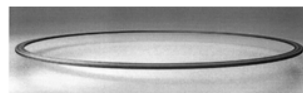

1.3

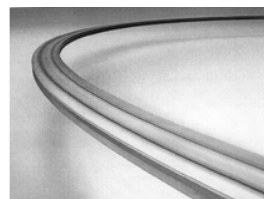

1.4

- (51) **25-01**
- (11) 35783
- (21) 2012-39305
- (22) 28.11.2012
- (15) 23.10.2013
- (45) 23.10.2013
- (54) Stavební prvek
- (28) 1
- (73) Best, a. s., Kaznějov, CZ
- (72) Appl Alexius Doc. ak. sochař, Praha 8, CZ
- (74) Mgr. Ing. Marek Němec, advokát, Nádražní 106,
Sedlčany, 26401
- (55)

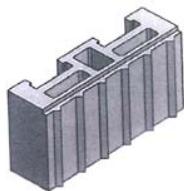

1.1

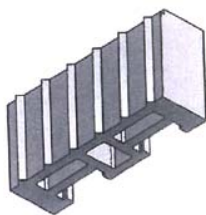

1.2

Seznam vlastníků zapsaných průmyslových vzorů

(73)	(11)	(51)	(73)	(11)	(51)
" POKORNÝ, spol. s r. o.", Brno, CZ	35786	23-01			
Best, a. s., Kaznějov, CZ	35783	25-01			
Čítek Zdeněk, Kladno, CZ	35780	07-02			
Material & Technology s.r.o., Nové Město nad Metují - Spy, CZ	35782	08-06			
Pospíchal Robert, Polná, CZ	35784	04-02			
Urbania s.r.o., Moravany, CZ	35781	08-10			
Vysoká škola báňská-Technická univerzita Ostrava, Ostrava-Poruba, CZ	35785	06-01			
Vysoké učení technické v Brně, Brno, CZ	35779	12-08			

Úřední rozhodnutí a oznámení

MK4A, MK4F

Zánik patentů a autorských osvědčení uplynutím doby platnosti

(11)	(21)	Int.Cl/(51)	(11)	(21)	Int.Cl/(51)
284137	1993-2287	8/C07C 235/16			
284449	1993-2293	8/G21C 3/34			
284521	1993-2292	8/G21C 3/34			
284802	1993-2277	8/A61K 9/26			
285637	1995-1052	6/C07C 229/48			
286907	1995-1162	7/A61K 9/70			
287390	1995-1339	7/F16D 55/226			

MK1K

Zániky užitečných vzorů uplynutím doby platnosti

(11)	(21)	(51)	
13852	2003-14727	<i>H01H 71/54</i>	(2006.01)
13868	2003-14736	<i>B65D 33/18</i>	(2006.01)
14080	2003-14732	<i>B23Q 1/25</i>	(2006.01)
14112	2003-14733	<i>D01H 4/38</i>	(2006.01)
16410	2006-17442	<i>F41B 5/06</i>	(2006.01)
16527	2006-17626	<i>B27L 7/00</i>	(2006.01)
16665	2006-17639	<i>E04B 5/36</i>	(2006.01)
16906	2006-17632	<i>G06F 19/00</i>	(2006.01)
19679	2009-21100	<i>E04H 17/22</i>	(2006.01)
19880	2009-21103	<i>F24J 2/46</i>	(2006.01)
24441	2009-21104	<i>G02B 6/43</i>	(2006.01)

MK4Q

Zániky práva ze zapsaných průmyslových vzorů uplynutím doby ochrany

(11)	(21)	Int.Cl/(51)	(11)	(21)	Int.Cl/(51)
31872	2003-34570	7/19-02			

ND4Q

Druhé obnovy doby ochrany průmyslových vzorů

(51)	07-01
(11)	32084
(21)	2003-34928
(22)	20.10.2003
(54)	Lázeňský pohárek

ND4Q

Třetí obnovy doby ochrany průmyslových vzorů

(51)	07-05
(11)	28831
(21)	1998-31305
(22)	23.10.1998
(54)	Žehlička

(51)	09-01
(11)	28959
(21)	1998-31395
(22)	10.12.1998
(54)	Lahvička

ND4Q

Čtvrté obnovy doby ochrany průmyslových vzorů

(51)	24-99
(11)	25297
(21)	1993-27065
(22)	30.11.1993
(54)	Grafické schéma zubního kříže

PD4Q

Převod práv a ostatní změny vlastníků průmyslových vzorů

(11)	28831
(21)	1998-31305
(73)	Braun GmbH, 61476 Kronberg, DE

Zamítnuté a částečně zamítnuté přihlášky ochranných známek před zveřejněním

Kapitola obsahuje údaje o rozhodnutích o přihláškách ochranných známek, u kterých byly na základě provedeného věcného průzkumu shledány Úřadem důvody pro zamítnutí přihlášky ochranné známky podle ustanovení § 4 nebo 6 zákona č. 441/2003 Sb. Na základě toho Úřad vydal rozhodnutí o zamítnutí přihlášky podle ustanovení § 22 zákona č. 441/2003 Sb., a to pro celý seznam výrobků a služeb nebo pro jeho část. Údaje o výsledku rozhodnutí (zamítnutí přihlášky, částečné zamítnutí přihlášky) jsou uvedeny za datem právní moci rozhodnutí pod INID kódem (583) s názvem "Datum právní moci rozhodnutí/výsledek rozhodnutí".

(210) **O-485768**

(540)

ePojisteni.cz

(210) **O-502530**

(540)

CESA
tradice / integrace / optimalizace

(583) 22.10.2013 / zamítnutí přihlášky

(583) 24.10.2013 / částečné zamítnutí přihlášky

(210) **O-490391**

(540)

NUTRICENTRUM

(583) 22.10.2013 / zamítnutí přihlášky

(210) **O-502858**

(540)

CESA
tradition / integration / optimization

(210) **O-493068**

(540)

**MEZINÁRODNÍ AKADEMIE
VINOHRADNICTVÍ A
VINAŘSTVÍ**

(583) 24.10.2013 / částečné zamítnutí přihlášky

(583) 24.10.2013 / částečné zamítnutí přihlášky

(210) **O-493759**

(540)

VENKOVSKÉ NUDLE

(583) 15.10.2013 / částečné zamítnutí přihlášky

(210) **O-494642**

(540)



(583) 25.10.2013 / zamítnutí přihlášky

(210) **O-495220**

(540)



(583) 24.10.2013 / zamítnutí přihlášky

(210) **O-496558**

(540)

VILLA YAMBOL

(583) 24.10.2013 / částečné zamítnutí přihlášky

Přehled zveřejněných přihlášek ochranných známek

Přihlášky ochranných známek, které byly na základě výsledků formálního a věcného průzkumu provedeného Úřadem shledány schopné zápisu do rejstříku ochranných známek, jsou obsaženy v této kapitole. Důležitou právní skutečností je, že zveřejněním přihlášky ochranné známky v této kapitole Věstníku (§ 23 zákona č. 441/2003 Sb.) začíná běžet zákonná tříměsíční lhůta pro podání námitek podle ustanovení § 25 zákona č. 441/2003 Sb.

Číselný přehled

O-493068, O-493759, O-500219, O-500221, O-500298, O-500710, O-500711, O-500882, O-500914, O-501035, O-501036, O-501041, O-501135, O-501136, O-501200, O-501205, O-501279, O-501564, O-501804, O-501892, O-501914, O-501915, O-502346, O-502347, O-502583, O-502585, O-503095, O-503244, O-503442, O-503444, O-503474, O-503508, O-503589, O-503590, O-503591, O-503592, O-503593, O-503594, O-503831, O-503832, O-503989, O-504078, O-504300, O-504302, O-504528, O-504539, O-504550, O-504551, O-504552, O-504655, O-504765, O-504767, O-504827, O-504853, O-504868, O-504958, O-504962, O-505069, O-505299, O-505301, O-505303, O-505305, O-505307, O-505396, O-505407, O-505649, O-505650, O-505651, O-505654, O-505655, O-505656, O-505658, O-505685, O-505754, O-505755, O-505756, O-505757, O-505758, O-505759, O-505815, O-505870, O-505871, O-505875, O-505876, O-505969, O-505970, O-506107, O-506108, O-506115, O-506134, O-506135, O-506136, O-506137, O-506671, O-507427

Zveřejněné přihlášky ochranných známek

(210) **O-493068**

(220) 29.02.2012

(320) 29.02.2012

(511) 33

(540)

MEZINÁRODNÍ AKADEMIE VINOHRADNICTVÍ A VINAŘSTVÍ

(510) (33) alkoholické nápoje, zejména víno, vinné destiláty.

(730) **Doc. Ing. Miloš Michlovský, DrSc.**, Družstevní 818, Rakvice, 69103, CZ

(740) Mgr. Marek Petráňoš, Bellova 24, Brno, 62300

(210) **O-493759**

(220) 22.03.2012

(320) 22.03.2012

(511) 5, 16, 29, 30

(540)

VENKOVSKÉ NUDLE

(510) (5) ubrousky, utěrky, pleny pro hygienické a zdravotní použití, hygienické vložky, hygienické kalhotky; (16) papírové ručníky, papírové utěrky, papírové kapesníky, ubrousky, ubrusy, pleny a plenky, toaletní papír, papírové kosmetické ubrousky na odličování; (29) konzervované potraviny a požitaviny z ovoce, zeleniny, bílkovin, bylin, olejnin a mikrobiologických struktur, ovocné dřeně, bramborové lupínky, zpracované arašidy, mražené smetanové a ovocné krémy; (30) veškeré pekárenské výrobky, perníky, perníkové korpusy, medovíčky a veškeré zboží z perníku, koblihy, koláče, záviny, buchty, bábovky, palačinky, sladké pečivo, pekárenské výrobky plněné, dorty, drobné cukroví, dezerty, piškoty, pudinky, marcipánové a mandlové pečivo, cukrovinky, oplatky, kekсы, jemné a trvanlivé pečivo, sušenky, suchary, čokoláda a pekárenské výrobky obsahující čokoládu, chléb, běžné a celozrnné pečivo, tousty, pizzy, masové pirožky, pekárenské výrobky k dopečení, polotovary pekárenských a cukrářských výrobků, pekařské a cukrářské výrobky s amarantem, kávové výrobky a výrobky obsahující extrakty z kávy, káva, čaj, kakao, cukr, med, tapioka, ságo, sůl, droždí, koření, mouky a mlynářské výrobky všech druhů, mouky obohacené vlákninou, sójové mouky a výrobky z nich, cukrářské výrobky včetně zmrzliny, všechny tyto výrobky obyčejné a/nebo s polevou a/nebo plněné a/nebo kořeněné, zejména slané a sladké vaflové výrobky - vaničky, košíčky, dortové oplatky, trubičky prázdné i plněné a další oplatkové doplňky pro cukrárenskou výrobu, výrobky povzbuzující chuť k jídlu slané a sladké, jako např. omáčky, nálevy, polevy, dressinky spadající do této třídy, výrobky obsahující pekařské nebo piškotové těsto nebo těsto na jemné pečivo, koláče, koláčky a jídla zhotovená z koláčového (dortového) těsta nebo obsahující koláčové (dortové) těsto, ovocné koláče, mražená máslová a tuková těsta, mražené pekařské a cukrářské výrobky, výrobky racionální výživy v rámci této třídy, zejména výrobky neobsahující cholesterol, výrobky z obilovin, z olejnin, ze semen a kukuřice, mšlí, obilné, ovesné a kukuřičné vločky i jejich směsi, výrobky na bázi obilovin, olejnin a/nebo luštěnin, rýže a její výrobky, výrobky z pufované rýže, pekárenské, cukrářské dietní výrobky, ne pro medicijní účely, bezlepkové výrobky i výrobky extrudované a expandované spadající do této třídy s výjimkou těstovin, popcorn, žvýkačky, bonbóny.

(730) **BÍLEK - AVELOPA, s.r.o.**, Široká 1, Ivančice, 66491, CZ

(740) Ing. Petr Soukup, Videňská 8, Olomouc, 77200

(210) **O-500219**

(220) 03.12.2012

(320) 03.12.2012

(511) 6, 9, 16, 18, 21, 24, 25, 28, 32, 33, 34, 35, 36, 39, 41, 43

(540)



(510) (6) plech, plechové a kovové tabule, značky a znaky z kovu s emailovým potahem nebo bez něj; (9) světelné reklamy interiérové a exteriérové, světelné vývěsní štíty a tabule, fascie světelné, vše v rámci této třídy; (16) papírenské zboží a papír, výrobky z papíru, zejména prezentační a firemní publikace, periodika, soubory dat v papírové formě, pohlednice, ubrousky umělohmotné, tabulky tištěné, periodické a neperiodické tiskoviny a publikace všeho druhu, zejména noviny, časopisy, knihy, brožury, plakáty, letáky, kalendáře všeho druhu (nástěnné, stolní), samolepky, vizitky, fotografie, tužky a pera všeho druhu v rámci této třídy, pastelky, papírové obaly všeho druhu, papírové vlajky a vlaječky, informační, propagační a reklamní produkty a materiály v papírové formě, data a databáze obecně na papírových nosičích, písma pro tiskárny, štočky, umělecké a ozdobné předměty z papíru, tiskárenské výrobky, reklamní tabule z papíru nebo lepenky, reklamní katalogy, pozvánky, jídelní lístky, papírové reklamní vývěsky, účtenky, papírové visačky, klubové nebo prezentační karty, přání, obálky, inzertní noviny, obaly z papíru a plastických hmot, stínítka (papírenské výrobky), tašky z papíru a plastických hmot náležející do této třídy, etikety kromě textilních, pivní tácky (papírové podložky pod pivní sklenice a láhve), obtisky, ubrusy a ubrousky papírové všeho druhu, obrazy, lepenka a kartonážní výrobky, lepící pásy, obaly na spisy, obaly ochranné na knihy, potřeby pro knižní vazby, knihařské výrobky, suvenýry z papíru, mapy, lepidla (kancelářská a pro domácnost), potřeby pro umělce, štetce, psací stroje a kancelářské potřeby (kromě nábytku), učební a školní potřeby a pomůcky (kromě přístrojů), tiskařské typy, štočky, obalové materiály z plastických hmot, výrobky z papíru spadající do této třídy; (18) slunečníky, deštníky, cestovní tašky, batohy, kufrý a zavazadla, hole, kůže, imitace kůže, výrobky z těchto materiálů, které nejsou zahrnuty do jiných tříd, kůže ze zvířat, biče a sedlářské výrobky; (21) sklo, sklenice, porcelán, korbele, číše, nádobí včetně nádobí z plastu, majolika, pohárky, poháry, zvláště poháry skleněné, džbány, džbánky, zvláště džbány a džbány keramické, holby keramické, láhve, püllitry, nápojové sklo, skleněné a keramické nádoby a nádobí, skleněné a keramické zboží neobsazené v jiných třídách, stojany na jídelní lístky keramické, tácky z umělých hmot a z keramiky, pomůcky a nádoby pro domácnost a kuchyň, hřebeny a mycí houby, kartáče (s výjimkou štetců), materiály pro výrobu kartáčů, čistící potřeby, drátky na čištění parket, sklo surové nebo opracované (s výjimkou stavebního skla), papírové kelímky, papírové lahve; (24) textilní ubrousky a ubrusy, tkaniny a textilní výrobky neuvedené v jiných třídách, pokrývky, prádlo ložní a stolní, cestovní příkrývky, kapesníky látkové, látky, ložní pokrývky a příkrývky, lůžkoviny, záclony, potahy, prostěradla, povlečení, přehozy, ručníky textilní, kalendáře a jiné textilní plošné výrobky v jiné třídě neuvedené, spací pytle, vlajky a vlaječky ve třídě 24; (25) veškeré oděvy a oděvní zboží, spadající do této třídy (například punčochy, rukavice, ponožky, čepice, šály, šátky, pokrývky hlavy, trička, polokošile, košile, kožesiny, svetry, kabáty, saka, kalhoty, spodní prádlo, opasky, uniformy, plavky), boty všeho druhu spadající do této třídy, kloboučnické zboží, oděvní doplňky v jiné třídě neuvedené; (28) puzzle, hlavolamy hry, stolní hry, společenské hry, stavebnice, hračky, autíčka na hraní, automobilové modely zmenšené, balónky na hraní, bublifuk, divadelní a karnevalové masky, kouzelnické potřeby, domečky pro panenky, létající draci, loutky, panenky, pistole (hračky), pistolky (hračky), zařízení pro gymnastiku, kulturistiku, sport a různé hry, sportovní nářadí a náčiní, baseballové rukavice, biliardové (kulečnickové) koule, mantinely biliardového stolu, stoly spadající do této třídy, biliardové špičky na tága,

boby, boty na bruslení s upevňujícími bruslemi, zařízení a náčiní na bowling, boxerské rukavice, kolečkové brusle, lední brusle, činky, stoly pro stolní fotbal, stoly na stolní tenis, golfové hole, golfové rukavice, golfové vaky na kolečkách nebo bez koleček, hokejky, holenní chrániče, chrániče kolen, chrániče na lokty, horolezecká výstroj, houpačky, kuželky, šachy, kuličky, chrástítka, jízdní kola nehybná určená pro trénink, rogalla, koloběžky, lukostřelba (náčiní na lukostřelbu), lyže, vázání na lyže, lyžařské doplňky, hrací míče, hrací karty a žetony, skateboardy, sánky, surfovací lyže a prkna, trenažéry, plavecké bazény (potřeby pro hru), vánoční ozdoby, zábavná pyrotechnika, umělé vánoční stromky, sníh umělý na vánoční stromky, stojany na vánoční stromečky, rybářské potřeby; (32) piva všeho druhu, včetně piva nealkoholického, lehká piva, nízkoalkoholická piva, nízkokalorická piva, piva obohacená minerály, výčepní piva, světlé a tmavé pivo, ležáky, světlý ležák, tmavý ležák, polotmavý ležák, černé pivo, pšeničné pivo, sladové nápoje, chmelové výtažky pro výrobu piva; (33) veškeré alkoholické nápoje všeho druhu (s výjimkou piv), zejména likéry, destiláty, lihoviny, všechny druhy vína, především jakostní víno, víno přívlastkové, archivní víno, šumivé víno, sekty, též stolní víno, vína odrůdová a známková, ovocná, přírodní a bylinná, alkoholické výtažky, extrakty a esence z ovoce a hroznů - v rámci této třídy, mošty s alkoholem, alkoholické koktejly a aperitivy, alkoholické nápoje obsahující ovoce, koncentráty k přípravě alkoholických nápojů a esence do lihovin; (34) popelníky, tabák v surovém nebo zpracovaném stavu, potřeby pro kuřáky, například cigarety, doutníky, žvýkačí tabák, šňupavý tabák, tabatěrky, pouzdra na cigarety, pouzdra na doutníky, zápalky a jiné kuřácké potřeby, papír cigaretový, zapalovače, dýmky, cigaretové špičky, čističe dýmek; (35) studie a průzkum trhu, výzkum veřejného mínění, marketing, obchodní nebo podnikatelský průzkum, reklama, propagace, kopírování nebo rozmnožování (reprodukce) tiskovin, dokladů, dokumentů, inzerce poštou, rozšiřování reklamních a propagačních materiálů zákazníkům (prospekty, letáky, vzorky, tiskoviny), poskytování vyhledávání počítačových obchodních informací, ukládání a zpracování dat a informací (obchodních), obchodní administrativní, zprostředkovatelská a obstaravatelská činnost v oblasti obchodu s výše uvedenými výrobky ve třídách 6, 16, 18, 21, 24, 28, 32, 33 a 34, informace obchodní a podnikatelské, organizační a ekonomické poradenství, rozhlasová, rádiová a televizní reklama, výroba rozhlasové, rádiové a televizní reklamy, reklamní, propagační a inzertní činnost prostřednictvím jakéhokoli sdělovacího média, poskytování informací a jiných informačních produktů komerčního nebo reklamního charakteru, merchandising, franchising, pomoc při využívání a řízení obchodního podniku a činnosti, plánování obchodních a propagačních akcí, ověřování obchodních transakcí, pronájem reklamních ploch, multimediálních informací komerčního nebo reklamního charakteru, vydávání a rozšiřování reklamních, náborových, propagačních a inzertních textů, zvláště brožur, katalogů, umístění reklamních nálepek na zboží, venkovní reklama, sekretářské služby, kancelářské práce, reklama on-line

služby, které zahrnují záznam, přepis, vypracování, kompilaci, přenášeni nebo systematickosti písemných či datových či elektronických sdělení a záznamů, jakož i využívání nebo kompilaci matematických a statistických údajů, vydávání statistických zpráv a informací, zprostředkování prodeje letenek, jídenek a vstupenek, zprostředkování prodeje cest, exkurzí, okružních výletů, prohlídek a zájezdů, prodej vstupenek; (36) pronájem nemovitostí, bytů a nebytových prostor; (39) doprava, balení a skladování zboží, zprostředkování dopravy, doprava turistů, turistické kanceláře, s výjimkou kanceláří poskytujících hotelové rezervace, doprovázení turistů, rezervace v dopravě (letenky, jízdenky), rezervace místenek, skladování údajů a dokumentů elektronicky uložených, zprostředkování organizování cest, exkurzí, okružních výletů, prohlídek a zájezdů, služby cestovní kanceláře v rámci této třídy, distribuce tiskovin, zprostředkovatelská činnost v oblasti distribuce (dodávky) tiskovin; (41) nakladatelská a vydavatelská činnost, vydávání odborných, vzdělávacích a zábavních zpráv a publikací, zprostředkovatelská činnost v oblasti vydávání tiskovin, agenturní činnost v oblasti kultury, pořádání, vedení a organizování kulturních, charitativních, sportovních a jiných akcí v rámci této třídy, událostí, konferencí, briefinků, seminářů a výstav - vše pro kulturní nebo vzdělávací účely, informační a poradenská činnost v oblasti pořádání sportovních soutěží a kulturních akcí, informace o možnostech zábavy, umělecká agentura ve třídě 41, pořádání, organizování a vedení představení, veřejných produkcí, sportovních soutěží, tvorba kulturních programů, organizování živých vystoupení a představení, nahrávání nosičů zvukových nebo obrazově zvukových, půjčování nahraných zvukových a zvukově obrazových záznamů, tvorba a šíření audiovizuálních děl (zábavní služby), TV produkce, filmová produkce, televizní výroba programů, tvorba programů, tvorba, výroba a režie televizních a rozhlasových pořadů, produkce a režie filmů, reportéřské služby, vydávání elektronických knih a časopisů on-line, vydávání (on-line) knih a časopisů v elektronické formě, poskytování elektronických publikací on-line (bez možnosti kopírování), předprodej vstupenek, provoz a pronájem sportovních zařízení v rámci této třídy, půjčování a pronájem sportovního nářadí, poradenská činnost v oblasti společenských věd (vzdělávací služby), sportovní aktivity, organizace a realizace sportovních cestovních akcí, provozování fitcentra, výchovná, poznávací a zábavní činnost v rámci této třídy, rekreační služby, park oddechu a zábavy (služby), půjčování sportovních a rekreačních potřeb, výchova, vzdělávání, kulturní aktivity; (43) provozování pohostinství, restaurací, kavárny, vinárny, baru, klubu a rychlého občerstvení a podávání nápojů, čepování piva, dočasné ubytování, služby zajišťující stravování a nápoje, hotelové služby, provoz hotelového ubytování, turistické noclehárny, penziony, rezervace hotelů, automaty (rychlé občerstvení), služby v baru, bufety, jídelny a závodní jídelny, hostinská činnost, pronajímání jednacích místností, zásobování nápoji.

(590) Barevná
(730) **Věžička s.r.o.**, Nám.republiky 369/11, Opava, 74601, CZ
Kolek Tomáš, Dolní Moravice 117, Dolní Moravice, 79501, CZ

(210) **O-500221**
(220) 03.12.2012
(320) 03.12.2012
(511) 16, 21, 32, 35, 43
(540)



ČERNÝ MNICH

(510) (16) papírenské zboží a papír, výrobky z papíru, zejména prezentační a firemní publikace, periodika, soubory dat v papírové formě, pohlednice, ubrousky umělohmotné, tabulky tištěné, periodické a neperiodické tiskoviny a publikace všeho druhu, zejména noviny, časopisy, knihy, brožury, plakáty, letáky, kalendáře, samolepky, vizitky, fotografie, tužky a pera všeho

druhu v rámci této třídy, pastelky, papírové obaly všeho druhu, papírové vložky, informační a reklamní produkty v papírové formě, umělecké a ozdobné předměty z papíru, propagační materiály zařazené ve třídě 16, tiskárenské výrobky, reklamní tabule z papíru nebo lepenky, reklamní katalogy, pozvánky, jídelní lístky, reklamní papírové vývěsky, účtenky, klubové nebo prezentační karty, přání, obálky, inzertní noviny, obaly z papíru a plastických hmot, papírové reklamní čepice, stínítka (papírenské výrobky), tašky z papíru a plastických hmot náležející do této třídy, etikety kromě textilních, obtisky, ubrusy a ubrusky papírové všeho druhu, obrazy, lepenka a kartonážní výrobky, lepicí pásy, suvenýry z papíru, mapy, obalové materiály z plastických hmot, výrobky z papíru spadající do této třídy 16; (21) sklenice, porcelán, korbele, nádobí včetně nádobí z plastu, majolika, pohárky, poháry, číše, džbánky, láhve, půllitry, nápojové sklo, skleněné a keramické nádoby a nádobí, tácky papírové, z umělých hmot a z keramiky, papírové kelímky, papírové láhve; (32) piva všeho druhu, včetně piva nealkoholického, lehká piva, nízkoalkoholická piva, nízkoalkoholická piva, piva obohacená minerály, výčepní piva, světlé a tmavé pivo, ležáky, světlý ležák, tmavý ležák, polotmavý ležák, černé pivo, pšeničné pivo, speciální pivo, sladové nápoje, chmelové výtažky pro výrobu piva, nápoje a šťavy ovocné, sirupy a jiné přípravky k zhotovení nápojů; (35) studie a průzkum trhu, marketing, obchodní nebo podnikatelský průzkum, reklama, propagace, inzerce poštou, rozšiřování reklamních a propagačních materiálů zákazníkům (prospekty, letáky, vzorky, tiskoviny), poskytování vyhledávání počítačových obchodních informací, ukládání a zpracování dat a informací, obchodní administrativní, zprostředkovatelská a obstaravatelská činnost v oblasti obchodu s výše uvedenými výrobky tříd 16, 21, 32, informace obchodní a podnikatelské, organizační a ekonomické poradenství, rozhlasová, rádiová a televizní reklama, reklamní, propagační a inzertní činnost prostřednictvím jakéhokoliv sdělovacího média, poskytování informací a jiných informačních produktů komerčního nebo reklamního charakteru, merchandising, franchising, pomoc při využívání a řízení obchodního podniku a činnosti, plánování obchodních a propagačních akcí, ověřování obchodních transakcí, pronájem reklamních ploch, multimediálních informací komerčního nebo reklamního charakteru, vydávání a rozšiřování reklamních, náborových, propagačních a inzertních textů, sekretářské služby, kancelářské práce, reklama on-line v počítačové síti, předvádění zboží a výrobků pro reklamní účely a podporu prodeje, pronájem reklamní doby v komunikačních médiích, poskytování on-line inzerce, zprostředkování obchodních kontaktů, zprostředkování v oblasti výše uvedených služeb, reklamní agentura, reklamní materiály (aktualizování), obchodní reklama pro třetí osoby, reklama v rádiu, televizi, novinách a časopisech, tvorba reklamních videoklipů a spotů, pořádání soutěží a akcí pro komerční a reklamní účely, vydávání, zveřejňování a rozšiřování reklamních textů, rozšiřování reklamních nebo inzertních materiálů zákazníkům, organizování komerčních a reklamních výstav a veletrhů, zajištění, realizace a organizování reklamních kampaní, poradenské a konzultační služby v oblasti reklamy, příprava inzertních sloupků, příprava tiskových zpráv a podkladů, zpracování informací v oblasti reklamy, public relation, informační kancelář (komerční -), poskytování informací, informačních produktů a multimediálních informací k obchodním účelům, uspořádání a řízení obchodních informací ze vzdálených zdrojů, vše prostřednictvím elektronických komunikačních sítí, prezentace uživatelů na stránkách World Wide Web v počítačové síti Internet, obchodní nebo podnikatelské informace, marketingové studie, pomoc a poradenství při řízení obchodní činnosti, obchodní management a podnikové poradenství, obchodní průzkum, analýza trhu, průzkum veřejného mínění, služby, které zahrnují záznam, přepis, vypracování, kompilaci, přenášení nebo systematickosti písemných či datových či elektronických sdělení a záznamů, jakož i využívání nebo kompilaci matematických a statistických údajů, vydávání statistických zpráv a informací; (43) provozování pohostinství, restaurací a rychlého občerstvení a podávání nápojů, čepování piva, dočasné ubytování, služby zajišťující stravování a nápoje, hotelové služby, provoz hotelového ubytování, turistické noclehárny, penziony, rezervace hotelů, automaty (rychlé občerstvení), služby v baru, bufety, jídelny a závodní jídelny, kavárny, restaurace, hostinská činnost, pronajímání jednacích místností, zásobování.

(590) Barevná
(730) **Věžíčka s.r.o.**, Nám. Republiky 369/11, Opava, 74601, CZ
Kolek Tomáš, Dolní Moravice 117, Dolní Moravice, 79501, CZ

(210) **O-500298**
(220) 05.12.2012
(320) 05.12.2012
(511) 5, 29, 30
(540)

Spektrum

(510) (5) výrobky farmaceutické a parafarmaceutické, vitamíny a minerály a stopové prvky, dietní a nutriční přípravky a léčiva, medicínální sirupy, výtažky z léčivých bylin a kombinované přípravky vitamínů, minerálů, stopových prvků a bylinných výtažků, potravinové doplňky obohacené vitamíny nebo minerály nebo stopovými prvky, vitamínové přípravky, vitamíny a multivitaminové preparáty, minerály a multiminerálové preparáty, bylinné čaje, léčivé byliny, cukrovinky nebo pastilky nebo tabletky nebo tobolky nebo kapsle nebo žvýkačky s léčivými přísadami, dietetické látky upravené pro lékařské účely, minerální vody a dietetické nápoje upravené pro lékařské účely, dietní potraviny upravené pro lékařské účely, doplňky výživové pro lékařské účely, bílkovinné přípravky nebo potrava pro lékařské účely, balzámy a krémy a masti pro lékařské účely, chemické přípravky pro lékařské účely, léčivé oleje, oleje pro lékařské účely, tuky pro lékařské účely, léčivé soli, tinktury pro lékařské účely, bylinné výtažky nebo sirupy, vitamínová a minerální výživa ve formě koncentrátů, proteinové koncentráty jako výživné přídavky k potravinám, droždí pro farmaceutické účely, potravinové doplňky s léčebnými účinky, výživné nebo dietetické přípravky pro lékařské účely pro denní doplnění stravy jako instantní strava nebo samostatná směs, která se skládá hlavně z mléka v prášku nebo ze živočišných nebo zeleninových proteinů, také s přídavkem vitamínů nebo minerálů nebo stopových prvků nebo cukru, potravinové doplňky ne pro lékařské účely a obsahující látky živočišného původu, potravinové doplňky ne pro lékařské účely a obsahující látky rostlinného původu, protein pro lidskou spotřebu, proteinové výrobky a přípravky pro výživu, přípravky zvláštní výživy pro sportovce nebo osoby s vysokým energetickým výdejem; (29) jedlá želatina, želatinové výrobky a přípravky pro výživu, tuky jedlé, oleje jedlé, extrakty z chaluh jako výživa, výživné přípravky pro denní doplnění stravy, která se skládá hlavně z mléka v prášku nebo, ze živočišných nebo zeleninových proteinů, také s přídavkem vitamínů nebo minerálů nebo stopových prvků nebo cukru, mléko, mléčné výrobky, jogurty, konzervované, sušené, vařené nebo nakládané ovoce nebo zelenina, polévky, vývary, bujóny; (30) cukrovinky, žvýkačky, bonbóny, zmrzliny, pekařské výrobky, cukrářské výrobky, kakao, káva, čaj, čokoláda, nápoje čokoládové, čajové, kakaové nebo kávové, potraviny a pokrmy z obilovin pro lidskou spotřebu, těstoviny, müsli, med, propolis pro lidskou potřebu.

(730) **WALMARK, a.s.**, Oldřichovice 44, Třinec, 73961, CZ
(740) Advokátní a patentová kancelář **VYSKOČIL, KROŠLÁK a spol.**, Dana Lukajová, Voršílská 10/130, Praha 1, 11000

(210) **O-500710**
(220) 21.12.2012
(320) 21.12.2012
(511) 7, 9, 11, 37
(540)



(510) (7) stroje a obráběcí stroje, motory, elektrická zařízení k ovládní záclon nebo rolet, elektrické generátory (zdroje), hnací řetězky s výjimkou řetězů pro pozemní vozidla, hnací stroje s výjimkou hnacích strojů pro pozemní vozidla, hydraulická ovládací zařízení pro stroje, motory a hnací stroje, hydraulické hnací stroje a motory, hydraulické otvírače a zavírače dveří, chladiče pro motory a hnací stroje, indukční zapalovací pro motory, jeřáby, kompresory, manipulační zařízení pro nakládání a vykládání, řemeny pro stroje, výtahy, setrvačníky pro stroje, skříně klikové

pro stroje, motory a hnací stroje, tlumiče pro motory a hnací stroje, ventilátory pro motory a hnací stroje, čistič elektrické stroje a přístroje; (9) přístroje a nástroje vědecké, námořní, geodetické, fotografické, filmové, optické, přístroje pro vážení, měření, signalizaci, kontrolu, záchranu a přístroje pro vyúčtování, přístroje a nástroje pro vedení, přepínání, přeměnu, akumulaci, regulaci nebo zařízení elektrického proudu, přístroje pro záznam, převod, reprodukci zvuku nebo obrazu, magnetické nosiče zvukových záznamů, agregáty nabíjecí pro elektrické baterie, akumulátory elektrické, automatické distribuční stroje, rozvaděče automatické, článkový přepínač, dálkové ovládání průmyslových procesů, elektrické dráty, elektrické kabely, elektrodynamická zařízení pro dálkové řízení signalizace, indikátory elektrické, indikátory ztrát elektrické energie, kabely startovací pro motory, kabely elektrické, monitorovací přístroje elektrické, nádoby akumulátorové, navigační přístroje a nástroje, neónové značení, objímky, svorky na cívky, regulátory elektrické, refraktometry, regulátory osvětlení jeviště, regulátory světla, stmívače, spojky elektrického vedení, vlákna pro elektrické dráhy, elektronky, žárovky promítací, diaprojektory, fotografické přístroje, poplašné systémy, požární hlásiče, promítací přístroje, telefony, zámky (elektrické); (11) přístroje pro osvětlení, topení, stropní světla, světelná domovní čísla, světelné koule, baňky, světelné lampy, světelné reflektory, světlomety pro vozidla, reflektory, světla pro auta, tepelné regenerátory, výbojky pro osvětlení, výbojky elektrické na osvětlení, žhavicí vlákna do elektrických lamp, svítidla, zářivky-svítidla, chladicí zařízení, klimatizační zařízení, zavlažovací zařízení; (37) odrušování elektrických přístrojů, pronájem čisticích strojů, výtahy - instalace, montáž a opravy, výstavba obchodních stánků a obchodů, služby opravářské, různé služby opravářské, jako služby v oblastech elektřiny, nábytku, nástrojů a nářadí, služby pronájmu nářadí a konstrukčního materiálu, automobily - opravy, opravy elektrických spotřebičů, instalace dveří a oken, kancelářské stroje a zařízení - montáž, údržba a opravy, obnova motorů, obnova strojů, počítačové vybavení - montáž, údržba a opravy.

- (590) Barevná
(730) **Intersono SG a.s.**, Hasičská 551/52, Ostrava - Hrabůvka, 70030, CZ
(740) Ing. Pavel Nádvorník s.r.o., Sokola Tůmy 1, Ostrava - Mariánské Hory, 70900

- (210) **O-500711**
(220) 21.12.2012
(320) 21.12.2012
(511) 7, 9, 11, 37
(540)

DREAMLIFT
SYSTEM OF STAGE TECHNOLOGIES

- (510) (7) stroje a obráběcí stroje, motory, elektrická zařízení k ovládní záclon nebo rolet, elektrické generátory (zdroje), hnací řetěz s výjimkou řetězů pro pozemní vozidla, hnací stroje s výjimkou hnacích strojů pro pozemní vozidla, hydraulická ovládací zařízení pro stroje, motory a hnací stroje, hydraulické hnací stroje a motory, hydraulické otvírače a zavírače dveří, chladiče pro motory a hnací stroje, indukční zapalovací pro motory, jeřáby, kompresory, manipulační zařízení pro nakládání a vykládání, řemeny pro stroje, výtahy, setrvačnické pro stroje, skříně klikové pro stroje, motory a hnací stroje, tlumiče pro motory a hnací stroje, ventilátory pro motory a hnací stroje, čistič elektrické stroje a přístroje; (9) přístroje a nástroje vědecké, námořní, geodetické, fotografické, filmové, optické, přístroje pro vážení, měření, signalizaci, kontrolu, záchranu a přístroje pro vyúčtování, přístroje a nástroje pro vedení, přepínání, přeměnu, akumulaci, regulaci nebo zařízení elektrického proudu, přístroje pro záznam, převod, reprodukci zvuku nebo obrazu, magnetické nosiče zvukových záznamů, agregáty nabíjecí pro elektrické baterie, akumulátory elektrické, automatické distribuční stroje, rozvaděče automatické, článkový přepínač, dálkové ovládání průmyslových procesů, elektrické dráty, elektrické kabely, elektrodynamická zařízení pro dálkové řízení signalizace,

indikátory elektrické, indikátory ztrát elektrické energie, kabely startovací pro motory, kabely elektrické, monitorovací přístroje elektrické, nádoby akumulátorové, navigační přístroje a nástroje, neónové značení, objímky, svorky na cívky, regulátory elektrické, refraktometry, regulátory osvětlení jeviště, regulátory světla, stmívače, spojky elektrického vedení, vlákna pro elektrické dráhy, elektronky, žárovky promítací, diaprojektory, fotografické přístroje, poplašné systémy, požární hlásiče, promítací přístroje, telefony, zámky (elektrické); (11) přístroje pro osvětlení, topení, stropní světla, světelná domovní čísla, světelné koule, baňky, světelné lampy, světelné reflektory, světlomety pro vozidla, reflektory, světla pro auta, tepelné regenerátory, výbojky pro osvětlení, výbojky elektrické na osvětlení, žhavicí vlákna do elektrických lamp, svítidla, zářivky-svítidla, chladicí zařízení, klimatizační zařízení, zavlažovací zařízení; (37) odrušování elektrických přístrojů, pronájem čisticích strojů, výtahy - instalace, montáž a opravy, výstavba obchodních stánků a obchodů, služby opravářské, různé služby opravářské, jako služby v oblastech elektřiny, nábytku, nástrojů a nářadí, služby pronájmu nářadí a konstrukčního materiálu, automobily - opravy, opravy elektrických spotřebičů, instalace dveří a oken, kancelářské stroje a zařízení - montáž, údržba a opravy, obnova motorů, obnova strojů, počítačové vybavení - montáž, údržba a opravy.

- (590) Barevná
(730) **Intersono SG a.s.**, Hasičská 551/52, Ostrava Hrabůvka, 70030, CZ
(740) Ing. Pavel Nádvorník s.r.o., Sokola Tůmy 1/1099, Ostrava-Mariánské Hory, 70900

- (210) **O-500882**
(220) 07.01.2013
(320) 07.01.2013
(511) 9, 16, 35, 38, 42
(540)

Ki-Wi

- (510) (9) přístroje a nástroje fotografické, filmové, optické, přístroje pro záznam, převod reprodukci zvuku nebo obrazu, počítačové stroje, přístroje pro zpracování informací a počítače, výpočetní technika všeho druhu, včetně periferních zařízení a komunikačních zařízení, telekomunikační technika všeho druhu, včetně interface pro spojení s výpočetní technikou, počítače - hardware, včetně počítačových doplňků v rámci této třídy, uživatelské počítače, přenosné počítače, mikropočítače, notebooky a laptopy, polovodiče, mikroprocesory, integrované obvody, sady počítačových čipů, základní deska počítače a přídatné desky, deska na počítačovou grafiku, hardware pro počítačovou síť, adaptéry pro počítačovou síť, přepínače, směrovače a vedlejší ústředny, počítačové periferie a elektronická zařízení na použití s počítači, počítačové klávesnice, počítačové myši (lokátory), počítačová vstupní zařízení, monitory, video přístroje, desky s plošnými spoji na video, videopásky a videokazety, přístroje a zařízení pro záznam, zpracování, příjem, reprodukci, přenos, modifikaci, komprimování a dekomprimování, vysílání, míšení a/nebo rozšiřování zvuku, videozáznamů, obrázků, grafiky a dat, přístroje na zkoušení a kalibrování počítačových součástek, set-top boxes (část hardwaru spojeného s televizním přijímačem, jemuž umožňuje propojení s Internetem, jinými kabelovými/digitálními zdroji a tak fungovat jako počítač), přístroje pro zpracování informací, kancelářská technika - tiskárny, telefony, faxy, kopírovací stroje, skartovače, přístroje a nástroje vědecké, přístroje a nástroje navigační, přístroje a nástroje geodetické a přístroje pro bezdrátovou telegrafii, fotoaparáty, digitální fotoaparáty, přístroje a nástroje k měření a vážení, přístroje a nástroje signalizační, přístroje a nástroje pro účely záchranné a učební, přístroje pro záznam a reprodukci mluveného slova, rozhlasové a televizní přijímače a vysíláče, satelitní přijímače, gramofony, audiovizuální technika všeho druhu, magnetofony všeho druhu, kancelářské stroje děrovací, zařízení na zpracování dat, zapisovací pokladny a počítačové stroje,

přenosné propojovací mezipřipojení pro hlavní počítače, měřicí přístroje a nástroje, měřicí přístroje se záznamovými prvky, měřiče elektřiny a elektrické měřicí přístroje, elektrická a elektronická zařízení pro výpočet a předávání statistických údajů a informací, jakož i pro dohled, ověřování a dálkové ovládání průmyslových operací, elektrotechnické přístroje spadající do této třídy, kabely elektrické, kabely internetové, USB kabely, kabely z optických vláken, modemy, síťové karty, síťové karty bezdrátové, routery, rozbočovače a ostatní komponenty v této třídě potřebné pro připojení počítačů a telefonů k datovým a počítačovým sítím; (16) rozmnožovače, listy, pytle a sáčky z plastických hmot pro obalovou techniku, papír, lepenka a výrobky z těchto materiálů, které nejsou zařazeny do jiných tříd, tiskárenské výrobky, fotografie, papírenské zboží, psací stroje a kancelářské potřeby (vyjímaje nábytek), učební a vyučovací pomůcky (s výjimkou přístrojů), plastické obaly (nezařazené do jiných tříd), štočky, kancelářské reklamní a propagační výrobky z papíru, blahopřání, blahopřání hudební, desky (papírnické výrobky), dopisní papír, formuláře, grafické reprodukce, grafické znaky (pro kopírování), grafiky, kalendáře, karty a pásy papírové na zaznamenání počítačových programů, knihy, knihy (účetní), kreditní karty (přístroje na potisk), manuály, mapy (zeměpisné), nálepky (lepící pásy) pro kancelářské použití nebo pro domácnost, pouťáče z papíru nebo lepenky; (35) propagační činnost, reklama, pomoc při řízení obchodní činnosti, obchodní administrativa, kancelářské práce, služby reklamních kanceláří, prohlášení nebo inzeráty za použití všech možných sdělovacích prostředků, vyhledávání dat v počítačových souborech (pro třetí osoby), fotokopírování, informace (obchodní nebo podnikatelské), pronájem kancelářských strojů a zařízení, kopírování nebo rozmnožování (reprodukce) dokumentů a dokladů, marketingové studie, obchodní služby s výrobky ve tř. 9 a poradenství v obchodní činnosti, obchodní nebo podnikatelský průzkum, obchodní reklama (pro třetí osoby), překlad informací do počítačové databáze, systemizace informací do počítačových databází, pronájem prodejních automatů, pronájem reklamní doby v komunikačních médiích, pronájem reklamních materiálů, pronájem reklamních ploch, reklama (propagace), reklama on-line v počítačové síti, aktualizování, pronájem, rozšiřování reklamních materiálů, rozhlasová reklama, styky s veřejností, televizní reklama, venkovní reklama, zaslání reklamních materiálů zákazníkům, zprostředkovatelské práce, zpracování textů, vedení kartoték v počítači, převod a konverze údajů a dokumentů z fyzických médií na elektronická média, služby (telefonní vzkazy, dotazy) pro nepřítomné, styky s veřejností, marketingové studie, obchodní management, sekretářské služby, inzerce, rozšiřování inzertních materiálů, rozšiřování reklamních materiálů zákazníkům (letáky, prospekty, tisky, vzorky), vydávání reklamních materiálů, publikování reklamních textů, průzkum trhu, obchodní nebo podnikatelský průzkum, marketingové studie, komerční využití Internetu v oblastech komerčních internetových médií a vyhledávacích služeb, on-line inzerce, pronájem reklamního času ve všech komunikačních médiích, poskytování obchodních informací a služeb pomocí Internetu, zprostředkování internetového obchodu s výrobky uvedenými ve tř. 9, automatizované zpracování dat a informací, zprostředkovatelská činnost v oblasti obchodu s výrobky uvedenými ve tř. 9, analýzy nákladů za hlasové, datové a internetové služby v rámci služeb této třídy, automatické zpracování dat a informací, zprostředkovatelská a obstaravatelská činnost v oblasti obchodu s výrobky tř. 9, poskytování obchodních nebo podnikatelských informací, pomoc při řízení obchodní a podnikatelské činnosti; (38) spoje (komunikace), elektronická pošta, elektronické nástěnky, telefonní komunikace, služby dálkových konferencí, počítačová komunikace, komunikace pomocí počítačových terminálů, posílání zpráv, poskytování telekomunikačních připojení ke globální počítačové síti, poskytování uživatelského přístupu ke globální počítačové síti, pronájem přístrojů pro přenos zpráv, pronájem zařízení pro přenos informací, přenos zpráv a obrázků pomocí počítačů, přenos zpráv a obrazových informací pomocí počítače, výzvy (služby poskytované rádiem, telefonem nebo jinými elektronickými komunikačními prostředky), informační kanceláře, komunikace mobilními telefony, přenos faxem, přenos všech druhů dat a informací prostřednictvím pevných i radiových telekomunikačních sítí a datových sítí všeho druhu, služby pro přenos video záznamů, služby hlasové schránky, zprostředkování přenosu dat a informací, získávání a šíření zpráv a informací

prostřednictvím telekomunikační sítě nebo datové sítě nebo sítě výpočetní, služby přístupu a připojení ke všem druhům datových, telekomunikačních, výpočetních a informačních sítí a Internetu, poradenská činnost v oblasti telekomunikací; (42) vědecká a technologická služby související s výzkumem a projektováním, navrhování a vývoj počítačového hardwaru a softwaru, vyhodnocení, odhady, výzkum a posudky v oblasti techniky, aktualizace počítačových programů, design průmyslový, hosting webových stránek, obnova počítačových dat, pronájem počítačů, počítačové programování, instalace, kopírování počítačových programů, počítačové systémové analýzy, poradenství v oblasti počítačového hardware, údržba počítačových programů, pronájem počítačového software, přenos dat nebo dokumentů z fyzických nosičů na elektronické nosiče, převod (konverze) dat a počítačových programů (ne fyzický), tvorba software, tvorba a správa webových stránek (pro třetí osoby), tvorba počítačových systémů, umístování webových stránek, vývoj a výzkum nových výrobků, analytické a projekční práce v oblasti telekomunikací a informatiky, vytváření, modifikování a poskytování počítačových programů, administrace a monitoring serverů, pronájem výpočetní techniky, pronájem serverů, poradenská a konzultační činnost v oblasti výpočetní telekomunikační techniky, zprostředkovatelská a poradenská činnost v oblasti výpočetních služeb a informatiky, převod údajů (kromě fyzické konverze), údržba počítačových stránek (WEB) pro zákazníky, návrh počítačových systémů, programování internetových databázových systémů a internetových aplikací, konstrukce WWW prezentací a řešení WWW serverů, pronájem času na přístup do počítačových databází, zhotovování kopií počítačových programů, technické studie v oblasti počítačů a programového vybavení, výzkum a vývoj a tvorba systémů pro elektronické obchodování a informačních technologií, programování internetových databázových systémů a internetových aplikací, programování multimediálních aplikací, vytváření a modelování 3D animací, interaktivních a grafických programů, tvorba počítačové animace a vizualizace, grafický design.

- (590) Barevná
(730) **Ki- Wi Digital s.r.o.**, Kubánské náměstí 1391/11, Praha 10, 10100, CZ
(740) Ing. Pavel Nádvorník s.r.o., Sokola Tůmy 1099/1, Ostrava-Mariánské Hory, 70900

- (210) **O-500914**
(220) 08.01.2013
(320) 08.01.2013
(511) 5, 29, 32
(540)

BONAFIT

- (510) (5) bílkovina potravinový doplněk, doplňky výživové, minerální a výživové enzymy – potravinové doplňky, proteinové potravinové doplňky, vitamínové přípravky; (29) bílkovinové mléko, želatina jedlá, saláty ovocné, saláty zeleninové; (32) aloe vera – nealko nápoje, minerální vody, nápoje syrovátkové, ovocné šťávy, tablety na přípravu šumivých nápojů, syrovátkové nápoje, sirupy na výrobu nápojů, prášky na přípravu šumivých nápojů.
(730) **Health and Rich s.r.o.**, Stodolní 1785/31, Ostrava, 70200, CZ

- (210) **O-501035**
(220) 11.01.2013
(320) 11.01.2013
(511) 9, 16, 35, 38, 39, 42
(540)

MediaCall&Courier - expresní zásilkové služby a zákaznický servis

- (510) (9) elektronický časopis, počítačový hardware; (16) časopisy, katalogy, knihy, oběžníky, publikace, tiskoviny a polygrafické výrobky; (35) aktualizování reklamních materiálů, inzerce poštou, marketingové studie, marketing, jakož i merchandising pro třetí osoby, obchodní nebo podnikatelský průzkum, obchodní poradenství, obchodní reklama (pro třetí osoby), podnikatelské poradenství, překlad informací do počítačových databází, reklama, vydávání reklamních materiálů a reklamních textů, rozšiřování reklamních materiálů (letáky, prospekty, tisky,

vzorky) zákazníkům, vydávání, zveřejňování, oznámení, vyhlášení, publikování reklamních textů nebo inzertních materiálů, systematizace informací do počítačových databází, účetnictví, zajišťování novinového předplatného, zaslání reklamních materiálů zákazníkům; (38) elektronická pošta, šíření informací prostřednictvím veřejných datových sítí; (39) automobilová doprava, balení zboží, dodávka zboží poštou, doručování novin a časopisů, dopravní informace, doprava a zprostředkování dopravy zboží, doručovací služby, doručování balíků, doručování zboží a časopisů, kurýrní služby, komisionářství v oblasti dopravy, nákladní doprava, skladování, zprostředkování dopravy, zprostředkování dopravy (zasílatelství), zprostředkování přepravy, zabalení, naložení a vyložení zboží, uskladnění zboží pro třetí osoby, pronájem motorových vozidel, příprava zásilek k odeslání, technické poradenství v oboru dopravy a provozu, doručování předplatného novin a časopisů; (42) poradenství v oblasti počítačového hardware, počítačové programování, aktualizace počítačových programů, tvorba softwaru (počítačových programů), údržba počítačových programů.

(730) **MediaCall, s.r.o.**, Špitálská 885/2a, Praha 9, 19000, CZ

(740) Mgr. Hedvika Hartmanová, advokátka, Ovocný trh 1096/8, Praha 1, 11000

(210) **O-501036**

(220) 11.01.2013

(320) 11.01.2013

(511) 9, 16, 35, 38, 39, 42

(540)

MediaCall&Courier

(510) (9) elektronický časopis, počítačový hardware; (16) časopisy, katalogy, knihy, oběžníky, publikace, tiskoviny a polygrafické výrobky; (35) aktualizování reklamních materiálů, inzerce poštou, marketingové studie, marketing, jakož i merchandising pro třetí osoby, obchodní nebo podnikatelský průzkum, obchodní poradenství, obchodní reklama (pro třetí osoby), podnikatelské poradenství, překlad informací do počítačových databází, reklama, vydávání reklamních materiálů a reklamních textů, rozšiřování reklamních materiálů (letáky, prospekty, tisky, vzorky) zákazníkům, vydávání, zveřejňování, oznámení, vyhlášení, publikování reklamních textů nebo inzertních materiálů, systematizace informací do počítačových databází, účetnictví, zajišťování novinového předplatného, zaslání reklamních materiálů zákazníkům; (38) elektronická pošta, šíření informací prostřednictvím veřejných datových sítí; (39) automobilová doprava, balení zboží, dodávka zboží poštou, doručování novin a časopisů, dopravní informace, doprava a zprostředkování dopravy zboží, doručovací služby, doručování balíků, doručování zboží a časopisů, kurýrní služby, komisionářství v oblasti dopravy, nákladní doprava, skladování, zprostředkování dopravy, zprostředkování dopravy (zasílatelství), zprostředkování přepravy, zabalení, naložení a vyložení zboží, uskladnění zboží pro třetí osoby, pronájem motorových vozidel, příprava zásilek k odeslání, technické poradenství v oboru dopravy a provozu, doručování předplatného novin a časopisů; (42) poradenství v oblasti počítačového hardware, počítačové programování, aktualizace počítačových programů, tvorba softwaru (počítačových programů), údržba počítačových programů.

(730) **MediaCall, s.r.o.**, Špitálská 885/2a, Praha 9, 19000, CZ

(740) Mgr. Hedvika Hartmanová, advokátka, Ovocný trh 1096/8, Praha 1, 11000

(210) **O-501041**

(220) 11.01.2013

(320) 11.01.2013

(511) 7, 9, 12, 16, 18, 25, 35, 37, 39, 41

(540)



(510) (7) moto díly - výfuky, filtry jako části strojů; (9) moto příslušenství - přilby bezpečnostní, bezpečnostní zámky (elektrické); (12) moto díly a moto doplňky, jako jsou blinkry (ukazatele směru), páčky - držáky, řetězové sady, spojové sady jako moto části; (16) moto doplňky - samolepky; (18) moto doplňky - tankruksaky, kůže, kožená lepenka a imitace kůže, výrobky z kůže a z její imitace, kufrý, batohy, brašny, mošny, schránky kožené nebo z kožené lepenky, kožené šňůry, tašky cestovní, torby, torny, kožené pytle jako obaly, kožené náprsní tašky, kožené pásky, potahy na sedla, sedlářské výrobky, cestovní tašky; (25) oděvy, svetry, šle, šály, velké šátky, bundy, kabáty, vesty, rukavice, džíny, kovbojské kalhoty, košile, šortky, čepice, klobouky, pokrývky hlavy, pletené klobouky, klobouky do deště, pásky, náteplníky, kombinézy, punčochové zboží, topy bez rukávů se zavazováním na zádech, vázanky, noční košile, pyžama, kalhoty, oděvy do deště, pláště do deště, mikiny, tepláky, krátká trička, trička, spodní prádlo, obleky a kostýmy, čelenky, návleky na lýtka, zástěry, palčáky, dámské spodní prádlo, kožené oděvy, plavky, sukně, obuv, zejména boty a vysoké boty, a části obuvi, zejména špičky bot, chrániče podrážek, chrániče podpatků, rukavice, vše zejména pro motocyklové použití; (35) provoz dovozní a vývozní kanceláře, provoz komerční informační kanceláře, pomoc při řízení obchodní činnosti, poskytování obchodních a podnikatelských informací, organizování komerčních a propagačních výstav, reklama, pronájem reklamních materiálů a ploch, předvádění zboží, předvádění modelek pro reklamní služby a podporu prodeje, reklama on-line v počítačové databázi, rozšiřování reklamních materiálů zákazníkům, vylepování plakátů, poskytování obchodního průzkumu; (37) úpravy a přestavby motocyklů a motocyklových karosérií, střikání a lakování motocyklů a jejich součástí, úpravy motocyklových přileb; (39) půjčování a pronájem dopravních prostředků, zejména motorových vozidel, čtyřkolek a motocyklů, organizování cest, okružních výletů, zájezdů, zážitkových akcí - v rámci této třídy, doprovázení turistů, skladování dopravních prostředků, zejména motorových vozidel, čtyřkolek a motocyklů, poskytování cestovních informací motoristické veřejnosti, zprostředkovatelská činnost v oblasti dopravy; (41) provozování sportovních, vzdělávacích a kulturních soutěží, pořádání sportovních podniků, zážitkových a dalších akcí - v rámci této třídy, zejména motoristických a zábavných, motoristické orientační závody, moto párty, moto srazky, provozování motoristického sportu, v rámci toho výstavy a moto soutěže - v rámci této třídy, karnevaly, zábavné společenské soutěže, kaskadérská a umělecká činnost, příprava a pořádání hudebních vystoupení, koncertů a zábavných pořadů, organizace zprostředkování společenských akcí spadajících do této třídy, vydavatelská činnost, obstaravatelská a zprostředkovatelská činnost spadající do této třídy, služby v oblasti poskytování a zprostředkování informací z oblasti motorismu a motoristického a nemotorového sportu.

(730) **SLC motorcycle club o.s.**, Přívozní 1054/2, Praha 7, 17000, CZ

(740) Oldřich Gerneš, Havířská 2035, Česká Lípa, 47001

(210) **O-501135**

(220) 15.01.2013

(320) 15.01.2013

(511) 30

(540)



(510) (30) káva, káva ve filtračním balení, nápoje na bázi kávy, káva a nápoje z kávy obsahující mléko, sušené mléko, kávové náhražky, kakao, čokoládu, cereálie, ovoce, cukr, bylinky či koření nebo kombinaci těchto výrobků, kávové extrakty, instantní káva, kávové náhražky, čaj, nápoje na bázi čaje, čajové lístky, neléčivé bylinkové čaje, čajové extrakty, instantní čaj, čajové náhražky, čaj v nálevových sáčcích, čajové odvary, výluhy, kakao, nápoje na bázi kakaa, čokoláda a čokoládové extrakty v práškové,

granulované nebo tekuté formě, cukr, zpracované bylinky pro přípravu (výrobu) nápojů, zpracované bylinné směsi pro přípravu (výrobu) nápojů, směsi sestávající převážně ze zpracovaných bylin s přidáním sušeným ovocem pro přípravu (výrobu) nápojů, bylinné vývary, odvary a koncentráty pro jiné než léčebné účely.

- (590) Barevná
(730) **Koninklijke Douwe Egberts B.V.**, Oosterdoksstraat 80, 1011 DK Amsterdam, NL
(740) TRAPLOVÁ-HAKR-KUBÁT Advokátní a patentová kancelář, Mgr. Jana Šuranová Traplová, Přístavní 24, Praha 7, 17000

- (210) **O-501136**
(220) 15.01.2013
(320) 15.01.2013
(511) 30
(540)



- (510) (30) káva, káva ve filtračním balení, nápoje na bázi kávy, káva a nápoje z kávy obsahující mléko, sušené mléko, kávové náhražky, kakao, čokoládu, cereálie, ovoce, cukr, bylinky či koření nebo kombinaci těchto výrobků, kávové extrakty, instantní káva, kávové náhražky, čaj, nápoje na bázi čaje, čajové lístky, neléčivé bylinkové čaje, čajové extrakty, instantní čaj, čajové náhražky, čaj v nálevových sáčcích, čajové odvary, výluhy, kakao, nápoje na bázi kakaa, čokoláda a čokoládové extrakty v práškové, granulované nebo tekuté formě, cukr, zpracované bylinky pro přípravu (výrobu) nápojů, zpracované bylinné směsi pro přípravu (výrobu) nápojů, směsi sestávající převážně ze zpracovaných bylin s přidáním sušeným ovocem pro přípravu (výrobu) nápojů, bylinné vývary, odvary a koncentráty pro jiné než léčebné účely.
- (590) Barevná
(730) **Koninklijke Douwe Egberts B.V.**, Oosterdoksstraat 80, 1011 DK Amsterdam, NL
(740) TRAPLOVÁ-HAKR-KUBÁT Advokátní a patentová kancelář, Mgr. Jana Šuranová Traplová, Přístavní 24, Praha 7, 17000

- (210) **O-501200**
(220) 17.01.2013
(320) 17.01.2013
(511) 35, 38, 42
(540)



- (510) (35) administrativní zpracování nákupních objednávek, aktualizování, prodej a pronájem reklamních materiálů, analýzy nákladů, nákupních a velkoobchodních cen, dodavatelské služby pro třetí osoby týkající se nákupu výrobků a služeb pro jiné podniky, efektivnost provozu a racionalizace práce, fakturace, hospodářské nebo ekonomické prognózy, inzerce poštou, kanceláře dovozní a vývozní, komerční informace a rady pro spotřebitele, komerční správa licencí na výrobky a služby ostatních, kopírování nebo reprodukce dokumentů, dokladů apod., marketingové studie, obchodní management a podnikové poradenství, obchodní průzkum, obchodní reklama pro třetí osoby, obstarávání předplatného pro třetí osoby, oceňování a odhady v oblasti podnikání, organizování výstav komerčních nebo reklamních, podnikové poradenství a obchodní management, pomoc při řízení obchodní činnosti, pořádání veletrhů pro obchodní a reklamní účely, poskytování a průzkum obchodních nebo podnikatelských informací, prezentace výrobků v komunikačních médiích pro účely maloobchodu, prodej a pronájem reklamní doby v komunikačních médiích, průzkum trhu a veřejného mínění, předvádění zboží, překlad a systemizace

informací do počítačové databáze, přepisování, příprava inzertních sloupků, psaní, vydávání, zveřejňování, oznámení, vyhlášení a publikování reklamních, náborových, propagačních a inzertních textů, psychologické testování pro výběr zaměstnanců, reklama a propagace, reklama on-line v počítačové síti, rozhlasová reklama, sestavování statistiky a výpisů z účtů, služby v oblasti grafické úpravy pro reklamní účely, služby v oblasti srovnávání cen, styky s veřejností, subdodavatelské služby v oblasti poskytování služeb uvedených zejména ve tř. 35, 38 a 42, televizní reklama, vyhledávání dat v počítačových souborech pro třetí osoby, zajišťování předplatného novin a časopisů, zasílání a rozšiřování reklamních materiálů zákazníkům zejména letáky, prospekty, tisky a vzorky, vedení kartoték v počítači, venkovní reklama, vyhledávání sponzorů, výstřížková služba na zprávy; (38) elektronická pošta, počítačová komunikace, posílání zpráv, poskytování internetových diskusních fór, poskytování přístupu k databázím, poskytování telekomunikačních připojení ke globální počítačové síti, poskytování uživatelského přístupu ke globální počítačové síti, služby dálkových konferencí, telekomunikační a telefonické služby, pronájem přístupového času ke globálním počítačovým sítím, pronájem zařízení pro přenos informací, přenášení pomocí satelitních družic, přenos faxem, přenos zpráv, obrázků a obrazových informací pomocí počítačů, půjčování telekomunikačních zařízení, služby hlasové pošty, směrovací a spojovací služby pro telekomunikace, spojení pomocí sítí optických vláken, služby poskytované rádiem, telefonem nebo jinými elektronickými komunikačními prostředky; (42) aktualizace počítačových programů, design průmyslový, expertizy, grafický design, hosting webových stránek, instalace počítačových programů, kontrola kvality, konzultace v oblasti počítačového softwaru, navrhování obalů, obalový design, obnova počítačových dat (regenerace), počítačové programování, počítačové systémové analýzy, poradenství v oblasti navrhování a vývoje počítačového hardwaru, poskytování vyhledávačů pro Internet, projektové studie technické, pronájem a tvorba počítačového software, pronájem počítačů, pronájem webových serverů, pronájem, aktualizace, instalace a kopírování počítačových programů, přenos dat nebo dokumentů z fyzických nosičů na elektronické nosiče, převod [konverze] dat a počítačových programů [ne fyzický], služby v oblasti ochrany proti počítačovým virům, studie technických projektů, technický průzkum, tvorba a správa webových stránek, tvorba počítačových systémů, údržba počítačových programů, umístění webových stránek, vývoj a výzkum nových výrobků.

- (730) **PNEU OK - shop s.r.o.**, Markvartovická 1416/2, Hlučín, 74801, CZ

- (210) **O-501205**
(220) 17.01.2013
(320) 17.01.2013
(511) 5, 30, 35
(540)

DORETTE PASTILLES

- (510) (5) farmaceutické, veterinářské přípravky, hygienické výrobky pro lékařské účely, dietetické přípravky pro léčebné využití, dezinfekční prostředky, deodoranty jiné než pro osobní potřebu, výrobky pro hubení škodlivých zvířat a plevele, výživné přípravky ve formě vitamínů a minerálů, doplňky stravy v rámci této třídy, potraviny pro batolata a kojence, potraviny, nápoje a jiné dietní výrobky pro účely léčebné, potraviny silící pro děti a nemocné k léčebným účelům, potraviny speciální pro nemocné a rekonvalescenty k léčebným účelům, bílkovinné přípravky pro lékařské účely, výživné přípravky pro mikroorganismy k léčebným účelům, doplňky výživové pro lékařské účely, léčivé přípravky do koupele, léčivé bylinky a čaje, bylinné čaje k lékařským účelům, bylinné přípravky pro léčebné účely, výrobky z pramenitých vod (ze zřídelných vod) k léčebným účelům, minerální vody pro lékařské účely, bonbóny proti kašli k léčebným účelům, vitamínové bonbóny, spadající do této třídy, vitamínové přípravky, vitamínové nápoje včetně práškových, šumivé vitamínové tablety, povzbuzující prostředky (farmaceutické), vitamín e koncentrovaný, multivitaminové přípravky, homeopatické přípravky, pročišťující přípravky k léčebným účelům, léky na hojení ran, léky posilující, glukóza pro léčebné účely, oleje pro lékařské použití, výrobky pro prevenci nebo ulehčení (utišení) nemoci, výrobky pro zmírňování bolesti, alkohol pro léčebné účely, hormony pro lékařské účely, lékařské

- přípravky pro hubnutí, cukr pro lékařské účely, cukrovinky s léčivými přísadami, masť pro farmaceutické účely, mléko pro farmaceutické účely, zvykačky pro lékařské účely; (30) káva, čaj, kakao, cukr, rýže, cukrovinky všeho druhu spadající do třídy 30, zmrzlina, med, sirup, bonbóny, aromatické přípravky do potravin, bylinky zahradní, cukrovinky k ozdobení vánočních stromčků, chuťové přísady, kávové příchutě, koláčky, koláče s náplní, keksy, kuchyňská sůl, ozdoby na dorty, prášek do pečiva, příchutě do pečiva, skořice (koření), sladké pečivo, vanilka, čokoláda; (35) reklama, propagace, propagační korespondence, šíření propagačních materiálů a publikací, inzerce, předplatné časopisů, obchodní administrativa, dodavatelské služby pro třetí osoby, zprostředkování obchodní činnosti v oblasti výrobků zařazených do tříd 3 a 5, maloobchod (poskytování maloobchodních služeb) a internetový maloobchod (poskytování maloobchodních služeb na Internetu - e-shop) s výrobky zařazenými do tříd 3 a 5, odborné obchodní poradenství, obchodní nebo podnikatelské informace, zprostředkování obchodních kontaktů, zprostředkovatelská činnost v oblasti obchodu a služeb k obchodním účelům, provádění obchodních operací, pomoc při řízení obchodní činnosti, kopírování nebo rozmnožování (reprodukce) dokumentů, dokladů a podobně, reklama (on-line) na počítačové komunikační síti, on-line inzerce, vyhledávání informací v počítačových souborech, pronájem reklamního času ve všech komunikačních médiích, poskytování obchodních informací a služeb pomocí Internetu, komerční využití Internetu v oblastech komerčních internetových médií a vyhledávacích služeb, vyhledávání dat v počítačových souborech, prezentace uživatelů na stránkách world wide web v počítačové síti Internet, systemizace informací do počítačových databází.
- (730) **Podlesný Marian Ing.**, Hlavní třída 380/33, Havířov-město, 73601, CZ
- (740) Ing. Pavel Nádvorník s.r.o., Sokola Tůmy 1099/1, Ostrava-Mariánské Hory, 70900

- (210) **O-501279**
(220) 21.01.2013
(320) 21.01.2013
(511) 5, 9, 10, 41, 44
(540)



- (510) (5) farmaceutické a veterinářské výrobky, hygienické výrobky pro léčebné účely, dietní potraviny a dietetické přípravky pro léčebné nebo veterinární účely, potravní doplňky pro lidskou potřebu a pro zvířata, náplasti, obvazový materiál, materiály pro plombování zubů a pro zubní otisky, dezinfekční přípravky, výrobky pro hubení škodlivých zvířat, fungicidy, herbicidy; (9) přístroje a nástroje vědecké, námořní, geodetické, fotografické, filmové, optické, přístroje pro vážení, měření, signalizaci, kontrolu (inspekci), záchranu a přístroje pro vyučování, přístroje a nástroje pro vedení, přepínání, přeměnu, akumulaci, regulaci nebo řízení elektrického proudu, přístroje pro záznam, převod, reprodukci zvuku nebo obrazu, nosiče dat magnetické, záznamové disky, kompaktní disky, dvd a ostatní digitální záznamové nosiče, ústrojí pro přístroje na mince, pokladny registrační, kalkulačky, zařízení na zpracování dat, počítače, počítačový software, hasicí přístroje; (10) přístroje a nástroje chirurgické, zubní a veterinářské, umělé údy, oči a zuby, ortopedické potřeby, materiál na sešívání ran; (41) výchova, vzdělávání, zábava, sportovní a kulturní aktivity; (44) lékařské služby, veterinární služby, péče o hygienu a krásu osob a zvířat, zemědělské, zahradnické a lesnické služby.
- (590) Barevná
- (730) **STARGEN EU s.r.o.**, Malešická 2251/51, Praha 3, 13000, CZ
- (740) **KOREJZOVÁ & SPOL., v.o.s.**, JUDr. Petra Korejzová, Korunní 810/104 E, Praha 10, 10100

- (210) **O-501564**

- (220) 01.02.2013
(320) 01.02.2013
(511) 2
(540)

COLOREX

- (510) (2) laky, barvy, nátěry, ochranné výrobky proti korozi a proti deteriorizaci dřeva, to vše s výjimkou univerzálních pigmentových past pro akvarely a pro rozpouštědlové barvy.
- (730) **Colorex Sweden AB**, Industrigatan 7, 53473 Stora Levene, SE
- (740) Čermák a spol., JUDr. Karel Čermák jr., Ph.D., LL.M., advokát, Elišky Peškové 15/735, Praha 5, 15000

- (210) **O-501804**
(220) 12.02.2013
(320) 12.02.2013
(511) 32, 35, 37, 39
(540)

AQUA ANGELS SPORT WATER

- (510) (32) nealkoholické nápoje, ovocné šťávy, mošty, přípravky na výrobu nápojů, sirupy, šumivé nápoje, stolní vody včetně vod ochucených, pramenité a minerální vody včetně vod ochucených, balená voda; (35) reklamní, inzertní, propagační a marketingová činnost, průzkum a vyhodnocování trhu, zprostředkovatelská činnost v oblasti obchodu s alkoholickými a nealkoholickými nápoji, provozování obchodního informačního systému, obchodní nebo podnikatelské informace, překlad informací do počítačové databáze, zprostředkovatelská činnost v oblasti výše uvedených služeb, činnost podnikatelských a organizačních poradců, dodavatelské služby pro třetí osoby, dovozní a vývozní kancelář; (37) opravy a instalace potrubí a čerpadel, revize a zkoušky tlakových nádob, montáž, vrtání studní, těžba vody, čištění, dezinfekce, dozor nad stavbami, opravy a instalace potrubí a čerpadel; (39) stáčení vody, distribuce, dodávání, zásobování a rozvádění vody, dopravní činnost, silniční motorová doprava, doprava a skladování, pronájem skladů.
- (730) **Aqua Angel Services, s.r.o.**, Na Příkopě 988/31, Praha 1 - Staré Město, 11000, CZ
- (740) PROPATENT, JUDr. Matěj Sedláček, patentový zástupce, Ke Kateřinkám 1393, Praha 4, 14900

- (210) **O-501892**
(220) 15.02.2013
(320) 15.02.2013
(511) 36
(540)



- (510) (36) pronájem nebytových prostor pro komerční účely.
- (730) **MYSLBEK, a.s.**, Pobežní 620/3, Praha 8, 18600, CZ
- (740) Daniela Brunová, Zelený pruh 33, Praha 4, 14000

- (210) **O-501914**
(220) 18.02.2013
(320) 18.02.2013
(511) 30, 32, 33
(540)



- (510) (30) slad pro lidskou spotřebu, sladový výtažek, výrobky z obilnin, příchutě do potravin, cereální tyčinky, kávové náhražky, ječmen lupaný, kávové nebo kakaové nápoje, kvasinky, kvasnice, lupínky, obilné vločky, ovesné vločky, muesli, pečivo, jemné pečivo, škrob jako potrava, sušenky, koření; (32) piva, nápoje na bázi piva, výtažky z chmele na výrobu piva, pivní

mladinka, sladové nápoje, nealkoholické pivo, nealkoholické nápoje v rámci této třídy, nealkoholické koktejly, minerální vody, přípravky na výrobu nápojů; (33) alkoholické nápoje (s výjimkou piva), vína, lihoviny, likéry, alkoholické esence, alkoholové extrakty, esence do lihovin.

(730) **Beskydský pivovár, s.r.o.**, Ostravice 449, Ostravice, 73914, CZ

(740) Ing. Iva Rylková, Polská 1525, Ostrava - Poruba, 70800

(210) **O-501915**

(220) 18.02.2013

(320) 18.02.2013

(511) 30, 32, 33

(540)



(510) (30) slad pro lidskou spotřebu, sladový výtažek, výrobky z obilnin, příchutě do potravin, cereální tyčinky, kávové náhražky, ječmen loupáný, kávové nebo kakaové nápoje, kvasinky, kvasnice, lupínky, obilné vločky, ovesné vločky, muesli, pečivo, jemné pečivo, škrob jako potrava, sušenky, koření; (32) piva, nápoje na bázi piva, výtažky z chmele na výrobu piva, pivní mladinka, sladové nápoje, nealkoholické pivo, nealkoholické nápoje v rámci této třídy, nealkoholické koktejly, minerální vody, přípravky na výrobu nápojů; (33) alkoholické nápoje (s výjimkou piva), vína, lihoviny, likéry, alkoholické esence, alkoholové extrakty, esence do lihovin.

(730) **Beskydský pivovár, s.r.o.**, Ostravice 449, Ostravice, 73914, CZ

(740) Ing. Iva Rylková, Polská 1525, Ostrava - Poruba, 70800

(210) **O-502346**

(220) 04.03.2013

(320) 04.03.2013

(511) 35, 41, 43

(540)

caterin  garden

(510) (35) propagační činnost, reklama, marketing, výstavy, přehlídky a soutěže pro obchodní a reklamní účely, jejich organizování a pořádání, odborné poradenství, vztahující se k organizování komerčních výstav a setkání; (41) výchovná, vzdělávací a zábavní činnost, sportovní a kulturní aktivity, pořádání odborných setkání, kulturních a společenských akcí, zahrnujících výstavy, školení, kurzy, přednášky, konference a sympozia; (43) služby zajišťující stravování a nápoje, dočasné ubytování.

(590) Barevná

(730) **CATERINGARDEN s.r.o.**, Borského 668/9, Praha 5, 15200, CZ

(740) Pavel Reichel a kol., Ing. Pavel Reichel, Lopatecká 14, Praha 4, 14700

(210) **O-502347**

(220) 04.03.2013

(320) 04.03.2013

(511) 9, 37

(540)



(510)

(9) přístroje pro záznam, převod, reprodukci zvuku a obrazu; (37) instalace audiovizuální techniky.

(730) **C-mont s.r.o.**, Poděbradská 261/61, Praha 9, 19800, CZ

(210) **O-502583**

(220) 13.03.2013

(320) 13.03.2013

(511) 29, 32, 43

(540)



(510) (29) zelenina vařená; (32) nealkoholické nápoje; (43) služby zajišťující stravování, rychlé občerstvení.

(730) **Barchánek Josef**, Vonoklaská 43, Solopisky, 25228, CZ

(210) **O-502585**

(220) 13.03.2013

(320) 13.03.2013

(511) 9, 11, 42

(540)

SATHEA

(510) (9) spínače, stabilizátory pro osvětlovací přístroje, stroboskopy, světelná signalizace, blikače, elektronická světelná ukazovátka, světelné bóje, majáky, dopravní světla signalizační zařízení, světlotiskové (planografické) přístroje, světelné značení, regulátory světla, reostaty, stmívače elektrické, agregáty nabíjecí pro elektrické baterie, akumulátory elektrické pro vozidla, ampérmetry, anemometry, větroměry, astrofotografické objektivy (čočky), bezpečnostní ochranné sítě,bleskosjistky, bleskosvody, fotografické blesky, centrální procesorové jednotky (procesory), clony (stínítka) proti oslnění, čipy (integrované obvody), solární články, dráty elektrické, elektroluminiscenční diody (led), elektrodynamická zařízení pro dálkové řízení signalizace, galvanické články, GPS (navigační přístroje), indikátory ztrát elektrické energie, jističe, pojistky, kabely z optických vláken, kontakty elektrické, lampy do fotokomor, lasery (ne pro lékařské účely), vzduchoměry, optické sklo, optické výrobky, polovodiče, větrné pytle pro indikaci směru větru, elektronické publikace s možností stažení, regulátory elektrické, rozvodné panely (elektřina), rozvodné pulty (elektřina), signalizační zařízení v případě požáru, signální lucerny, světelná návěstí, signální značkovací bóje, vysílače elektronických signálů, regulátory osvětlení jeviště; (11) lampióny, elektrické výbojky pro osvětlení, zářivky pro osvětlení, difuzéry světla - rozptylovače, světla pro jízdní kola, osvětlovací zařízení pro letadla, objímky na elektrická světla, osvětlovací přístroje a zařízení, osvětlovací zařízení pro dopravní prostředky, signalizační světla, směrová světla pro automobily, stropní světla, světelné reflektory (světla), světelné vybavení automobilů proti oslnění, elektrická světla na vánoční stromky, světla pro auta, světla pro dopravní prostředky, světlotometry, reflektory, svítidla (cylindry), svítidla pro jízdní kola, kapesní svítidly elektrické, svítidla pro akvária, cylindry - lampové kryty pro svítidla, led elektroluminiscenční diody (svítidla); (42) aktualizace počítačových programů, architektonické poradenství, umělecký design, design průmyslový, fyzikální výzkum, instalace počítačových programů, inženýrské práce (expertizy), kalibrování (měření), interiérová výzdoba, kontrola kvality, konzultace v oblasti webového designu, konzultace v oblasti úspor energie, konzultace v oblasti počítačového software, konzultační služby v oblasti informačních technologií, zkoušky materiálů, navrhování průmyslového designu, výzkum v oboru ochrana životního prostředí, oděvní návrhářství, poradenství architektonické, poskytování vědeckých informací, rad a konzultací ve vztahu k uhlíkovým kompenzacím, programování počítačové, stavební projekce, projektová činnost, studie technických projektů, technický průzkum, konzultace v oblasti úspor energie, vědecký výzkum, výzkum v oboru strojírenství.

(730) **SATHEA VISION s.r.o.**, Boršov 2, Praha 1, 11000, CZ

(210) **O-503095**

(220) 29.03.2013
(320) 29.03.2013
(511) 38, 41

(540) **100 % S CHARAKTEREM**

(510) (38) telekomunikace; (41) výchova, vzdělávání, zábava, sportovní a kulturní aktivity.

(730) **Universal City Studios LLC (a Delaware limited liability company)**, 100 Universal City Plaza, Universal City, 91608 California, CA, US

(740) ČERVENKA, KLEINTOVÁ, TURKOVÁ Patentová, známková a advokátní kancelář, Mgr. Jana Turková, Budečská 6/974, Praha 2, 12000

(210) **O-503442**

(220) 11.04.2013
(320) 11.04.2013
(511) 9, 25, 28, 37
(540)



(510) (9) mobilní telefony, notebooky, harddisky, flashdisky, tablety (PC), notepady, počítače; (25) oděvy, obuv, kloboučnické zboží; (28) hry, hračky, potřeby pro sport spadající do této třídy; (37) opravy a údržba ručních počítačových zařízení a mobilních komunikačních výrobků, včetně mobilních telefonů, inteligentních telefonů, kapesních počítačů a tabletů.

(730) **Bunda Roman Ing.**, Koulova 1569/1, Praha 6, 16000, CZ

(210) **O-503244**

(220) 05.04.2013
(320) 05.04.2013
(511) 9, 14, 16, 21, 25, 35, 36, 37, 38, 39, 41, 42, 43, 44, 45
(540)

**ČUS - SERVISNÍ CENTRUM
SPORTU**

(510) (9) přístroje fotografické, filmové, optické, přístroje pro záznam, převod, reprodukci zvuku nebo obrazu, magnetické nosiče zvukových záznamů, přístroje pro zpracování informací a počítače; (14) medaile; (16) tiskoviny a tiskárenské výrobky, letáky, časopisy, mapy, kalendáře, pohlednice, fotografie, diplomy, poutače, plakáty, katalogy, psací potřeby, kancelářské potřeby, papírenské zboží, papír, lepenka a plastické obaly a výrobky z materiálů v této třídě, pamětní medaile z papíru umělých hmot a jiné propagační a informační materiály a upomínkové předměty spadající do této třídy, těžítka; (21) výrobky z užitkového skla, porcelánu, keramiky a majoliky, sošky, figurky a vázy z porcelánu, keramiky a skla; (25) sportovní oděvy a doplňky - v rámci této třídy, sportovní a rekreační oblečení, zejména kalhoty, košile, svetry, bundy, dresy a jejich doplňky, sportovní prádlo, termoprádlo, plavky, rukavice, čepice, čelenky, šály, ponožky, návleky, sportovní a rekreační obuv, vše v rámci této třídy; (35) marketing, propagace a reklama v rámci této třídy, zejména propagace sportu, kulturních a společenských akcí, propagační, inzertní a reklamní činnost, zejména propagace sportu na regionální a celostátní úrovni, management, výstavy k reklamním a obchodním účelům, publikování textů k reklamním účelům, pomoc při řízení obchodní činnosti, obchodní administrativa, kancelářské práce, marketingová podpora; (36) realitní činnost, nájmy, pronájmy, ubytování, správa majetků, finanční podpora veškerých forem sportovních aktivit, pořádání sbírek; (37) údržba majetku; (38) medializace prostřednictvím rozhlasového nebo televizního vysílání; (39) organizování sportovních expedic, výletů, turistických a poznávacích cest, dopravní služby, provoz lanových drah, horských drah a lyžařských vleků včetně vleků vodních; (41) kulturní, sportovní, zábavní a vzdělávací soutěže a hry, společenské akce, organizování a pořádání závodů, anket a soutěží, zábavných a sportovních akcí a vystoupení, vyhlašování ocenění vítězů, školení, výchova, vzdělávání, zábava, sportovní výchova a vzdělávání, školení, kurzy, sportovní, kulturní a zábavní činnost, zejména organizování, pořádání a vyhodnocování vzdělávacích, zábavních a sportovních her a soutěží, organizování, provozování veškerých forem sportovních aktivit, pořádání soutěží a tombol, vydavatelská činnost, publikační činnost, provozování výchovných, vzdělávacích, školských a sportovních zařízení, včetně poskytování vzdělávací činnosti v obecně prospěšných společnostech, nadační činnost v oblasti sportovní; (42) vědecké a technologické služby a související výzkum v oblasti sportu, o oblasti pořádání závodů a soutěží a v oblasti společenských akcí; (43) zajištění stravování a nápojů a dočasné ubytování při sportovních akcích, závoděch a soutěžích, kulturních a společenských akcích, rezervace přechodného ubytování; (44) zajištění lékařských služeb a péče o hygienu při sportovních akcích, závodech, soutěžích, kulturních a společenských akcích; (45) zajištění právních, bezpečnostních a osobních služeb (v rámci této třídy) při sportovních akcích, závodech a soutěžích, kulturních a společenských akcích.

(730) **Česká unie sportu**, Zátokpova 100/2, Praha 6, 16017, CZ

(740) PATENTSERVIS Praha a.s., Na Podkovce 281/10, Praha 4, 14700

(210) **O-503444**

(220) 11.04.2013
(320) 11.04.2013
(511) 3, 7, 8
(540)



(510) (3) brusiva, brusné přípravky, brusný papír, čisticí oleje, čisticí prostředky, kameny hladicí, kameny leštící, karbidy kovu (brusiva), silikonový karbid (brusivo), skelné plátno, skelný papír, smírek, tripl na leštění (břidlice), vosky na leštění, adstringentní přípravky pro kosmetické účely, prchavé alkálie (amoniak) – čisticí prostředek, ambra (parfumerie), antiperspirační mýdlo, antistatické přípravky pro použití v domácnosti, apretační přípravky pro žehlení prádla, aroma (éterické oleje), aroma do nápojů (éterický olej), badyánová esence, barviva na vlasy, barviva toaletní, kosmetické barvy, barvy na vousy, krémy na bělení pokožky, vosk pro bělení prádla, bělicí a čisticí přípravky na kůži, odbarvovače pro kosmetické účely, bělicí přípravky na prádlo, bělicí soda, bělicí soli, bergamotový olej, brusné plátno leštící, brusný papír leštící, éterické oleje z cedrového dřeva, cididlo, citronový olej (silice), klenotnická červen, čisticí křída, čisticí mléko pro toaletní účely, čisticí oleje, čisticí prostředky, čisticí roztoky, čističe ucpaných odpadů, přípravky na čištění odpadních rour, přípravky pro čištění umělého chrupu, přípravky pro depilace, depilační vosk, detergenty (čisticí prostředky) s výjimkou pro použití při průmyslových procesech a lékařství, dezinfekční mýdla, dezodorizační mýdlo, diamantové brusivo, šampóny pro domácí zvířata, éterické esence, gaultierový olej, geraniol, heliotropin, přípravky na holení, holicí mýdlo, chlorečnan draselný, jasmínový olej, kadidlo, přípravky na odstraňování vodního kamene pro použití v domácnosti, ionón (parfumerie), kamenec (antiseptický přípravek), kapaliny na mytí skel do ostříkovačů vozidel, karbidy kovů (brusiva), kolínská voda, korund (brusivo), kosmetické neceséry, kosmetické přípravky pro zeštíhlení, kosmetické přípravky pro zvířata, kosmetické tužky, kosmetika, kosmetické přípravky do koupele, krejčovský vosk, krémy na obuv, kosmetické krémy, křída (na čištění), křída plavená, ochranné prostředky na kůži (leštidla), přípravky na odstraňování laku, lepidla pro kosmetické účely, leštící červeň, leštící vosky, přípravky na čištění obuvi, líčidla, louh javelský, louh sodný na praní, mandlové mléko pro kosmetické účely, mastkový prášek toaletní, medicínální mýdla, mentol pro voňavkářství, mentolová silice (výtažkový olej), modřidla, mýdla dezinfekční, příchutě do nápojů (éterické oleje), neutralizační přípravky na trvalou ondulaci, pasta na obtahovací řemeny, přípravky pro odbarvování, přípravky na odstraňování barev, oleje éterické, silice, oleje pro kosmetické účely, oleje pro toaletní účely, přípravky na ostření, vosky na parketové podlahy,

pasty lešticí, pečivové tresti (éterické oleje), peroxid vodíku pro kosmetické účely, pískové plátno, pískový papír, pižmo (parfumerie), brusné plátno, pleťová voda pro kosmetické účely, politory (leštidla), pomády pro kosmetické účely, vulkanický popel k čištění, popourri (směsi voňavých látek), prací prostředky, šmolka na prádlo, vonné sáčky do prádla, prostředky na odstraňování rzi, přípravky pro chemické čištění, přípravky pro odstranění vosku na podlahy (přípravky pro drhnutí), kůra quillaji na praní, růžový olej, éterické oleje, odstraňovače na skvrny, smůla ševcovská, soda na praní a na čištění, soli koupelové, ne pro medicínální účely, přípravky na čištění tapet, terpentýnová silice, terpentýnový olej na odmašťování, toaletní přípravky, toaletní voda, tresti do nápojů, lešticí přípravky pro umělý chrup, vata pro kosmetické účely, vazelína z ropy pro kosmetické účely, vlasové vody, barviva na vlasy, voda parfémovaná, voňavkářské výrobky, vonná dřeva, vosk pro kosmetické účely, vosk pro domácnost, přípravky pro vykuřování, chemické přípravky pro zjasňovače barev pro použití v domácnosti (prádlo), zubní pasty; (7) diamantové řezné kotouče (části strojů), řezné kotouče (části strojů), brusné kotouče (části strojů), brusné kameny (části strojů), řezné nože (části strojů), čerpadla (stroje nebo části strojů motorů a hnacích strojů), elektrické generátory, plynové hořáky na řezání, ložiska pro hřídele, jeřáby, kartáče (části strojů), kladiva (části strojů), lisy spadající do této třídy, ložiska (části strojů), pohonné mechanismy jiné než pro pozemní vozidla, mycí zařízení, nože (části strojů), pily (stroje), stroje pro pivovary, rypadla, sekače (strojní), vrtací stroje, výtahová zařízení, elektrické stroje a přístroje na čištění, třecí řemeny pro fermenice, alternátory, armatury pro parní kotle, stroje na asfaltování, automatické kotvy pro námořní účely, balicí stroje, barvicí stroje, barvicí zařízení pro tiskařské stroje, stříkací pistole na barvy, beranidla (stroje), brusné kotouče (části strojů), brzdová obložení s výjimkou brzdových obložení pro vozidla, brzdové čelisti s výjimkou brzdových čelistí pro vozidla, bubny (části strojů), buldozery, parní čisticí přístroje, člunky (části strojů), dávkovače lepicí pásky (stroje), děrovačky, desky pro plochý tisk, dmychadla pro kompresi, dojící stroje, drážkovací stroje, dynamo, ejektory (proudová čerpadla), elektrická zařízení k ovládní záclon nebo rolet, dopravníky (stroje), elektricky poháněné kartáče, etiketovací stroje, filtrovací stroje, elevátory (výtahy), eskalátory - pohyblivá schodiště, filtry (části strojů nebo motorů), fukary, hadice pružné, hnací stroje, hrabací stroje, hnětací stroje, hladicí lisy, hydraulická ovládací zařízení pro stroje, motory a hnací stroje, hydraulické otvírače a zavírače dveří (části strojů), hydraulické turbíny, kompresory pro chladicí zařízení, jeřáby, kalolisy, karburátory, kardanové spojky, katalyzátory pro motory a stroje (nikoliv pro motorová vozidla), kladkostroje, klepací stroje, klikové skříně pro stroje, motory a hnací stroje, kloubové spojky, kompresory (stroje), kondenzační zařízení, konvertory pro ocelárny, nosné konzoly pro stroje, kotlové trubky (části strojů), kovací stroje, kroužky (klece) pro kulíčková ložiska, kuchyňské stroje elektrické, látací stroje, stroje na zpracování kůže, letecké motory, mandly, tiskárenské matrice, maznice (části strojů), měchy (stroje), membrány pro čerpadla, motory, s výjimkou motorů pro pozemní vozidla, mycí linky na automobily, nádrže expanzní (části strojů), nápravy pro stroje, navijáky (části strojů), natěračské stroje, nýtovací stroje, nožní pohony pro šicí stroje, obtahovací brusky, obrubovací - lemovací stroje, odlučovače, odmašťovací zařízení (stroje), odstředivky (stroje), odvzdušňovače napájecí vody, ohýbací stroje, oplachovací stroje, ochranné kryty (části strojů), oplétací stroje, ovládací kabely pro stroje, motory a hnací stroje, ovládací mechanismy pro stroje, motory a hnací stroje, ozubená kola, jiná než pro pozemní vozidla, pákové buchary, papírenské stroje, pěchovací stroje, písty (části strojů), pивní čerpadla, plečky (stroje), podavače papíru (tisk), pohonné mechanismy, jiné než pro pozemní vozidla, prací stroje, proudové motory, s výjimkou motorů pro pozemní vozidla, přehříváče, důlní přepravňky, redukční převody, jiné než pro pozemní vozidla, regulátory (části strojů), převodové skříně, s výjimkou převodovek pro pozemní vozidla, rozprašovače vůni nebo dezinfekčních prostředků jako příslušenství k vysavačům, rozstřikovače odpadních vod, řemeny pro stroje, secí stroje, sekačky (stroje), separátory, skříně klikové pro stroje, motory a hnací stroje, stroje pro slévárny, směšovací zařízení (palivová) pro spalovací motory, soukolí (části strojů), zapalovací zařízení pro spalovací motory, spojky, s výjimkou spojek pro pozemní vozidla, spojovací části (části strojů), statory

(části strojů), stojany strojů, stříhací stroje elektrické, suportové skříně (krycí desky soustruhu), suporty (části strojů), sušicí stroje, elektrické šamponovací stroje a přístroje na koberce, šicí stroje, stroje na tažení kovů, šrotovníky (stroje), stroje pro textilní průmysl, stroje na odlévání tiskařských písmen, tiskařské lisy pro tisk na plech, tiskařské stroje, tkalcovské stavy, tlumiče na motory a hnací stroje, tloučky (stroje), třídící a loupací stroje, turbíny, s výjimkou turbín pro pozemní vozidla, tvářecí stroje, typografické lisy, elektrické uhlíkové kartáče, upínací desky (stoly) pro stroje, ústrojí převodová, jiná než pro pozemní vozidla, válce pro motory a hnací stroje, válečková ložiska, větráky pro motory a hnací stroje, vložky pro filtrační zařízení, vnitřní závitovky (matkořezy), regulátory pro vodní napáječe, volnoběžky, s výjimkou volnoběžek pro pozemní vozidla, výměníky tepla (části strojů), výfuky pro motory a hnací stroje, vypouštěcí kohouty, vyorávače (stroje), výsypky mechanické, vývěvy (stroje), vzduchové pistole na vytlačování tmelů, vzduchové polštáře (zařízení na manipulaci s nákladem), hnací stroje pro vznášedla, zachytávače a sběrače bláta (stroje), zapalovací induktoři, zápusťkové lisovací stroje, zatavovací stroje pro průmyslové účely, zásobníky s mechanickým výsypem, zdvihací zařízení, zdviháky (stroje), zemědělské dopravníky, zemědělské stroje, zplynovače, záci a vázací stroje, ždímačky pro prádelny, žehlicí stroje, stroje na stavbu železnice, žhavicí svíčky pro naftové motory; (8) řezné a brusné kotouče (ruční nástroje), brousky, brusné kameny (ruční nástroje), brusné kotouče (smirkové), brusné nástroje (pro ruční broušení), ruční železné nářadí a řezné nástroje.

- (730) KOVOKUBÁT s.r.o., Hradecká 569, Pardubice, Polabiny, 53352, CZ
(740) DANĚK & PARTNERS Advokátní a patentová kancelář, Ing. Dr. Vilém Daněk, Vinohradská 45/1107, Praha 2, 12000

- (210) O-503474
(220) 12.04.2013
(320) 12.04.2013
(511) 9, 37
(540)

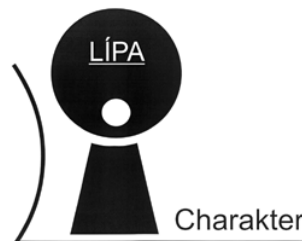

- (510) (9) elektronická fotorelé ASPON; (37) montáž elektronických fotorelé ASPON, servis plynových zařízení.
(730) Libal Pavel, Pražská 172, Chlumec nad Cidlinou, 50351, CZ

- (210) O-503508
(220) 12.04.2013
(320) 12.04.2013
(511) 16, 32, 33
(540)



- (510) (16) tiskoviny, reklamní, propagační a informační materiály, etikety, obaly papírové a z plastů jinde neuvedené, obaly a tašky z papíru a plastů; (32) piva, minerální vody, šumivé nápoje a jiné nápoje nealkoholické, nápoje a šťávy ovocné, sirupy a jiné přípravky k zhotovování nápojů; (33) alkoholické nápoje (s výjimkou pív).
(730) Vinařství Velké Pavlovice s.r.o., Velké Pavlovice 565, Velké Pavlovice, 69106, CZ
(740) RETROPATENT s.r.o., Mgr. Kamil Kolátor, Dolní nám. 5/679, Jablonec nad Nisou, 46601

- (210) O-503589
(220) 02.05.2013

(320) 02.05.2013
(511) 25, 28, 35
(540)

GIRASOLI

(510) (25) oděvy, obuv, kloboučnické zboží, dětské oblečení, vše s výjimkou punčochového zboží; (28) hry a hračky; (35) zprostředkování obchodu s výrobky uvedenými ve tř. 25, 28, prodej výše uvedených výrobků ve tř. 25, 28.
(730) TRIARS GROUP s.r.o., Trnová 71, Praha - západ, 25210, CZ

(210) **O-503590**
(220) 02.05.2013
(320) 02.05.2013
(511) 25, 28, 35
(540)



(510) (25) oděvy, obuv, kloboučnické zboží, dětské oblečení, vše s výjimkou punčochového zboží; (28) hry a hračky; (35) zprostředkování obchodu s výrobky uvedenými ve tř. 25, 28, prodej výše uvedených výrobků ve tř. 25, 28.
(590) Barevná
(730) TRIARS GROUP s.r.o., Trnová 71, Praha - západ, 25210, CZ

(210) **O-503591**
(220) 02.05.2013
(320) 02.05.2013
(511) 25, 28, 35
(540)

la libelulla

(510) (25) oděvy, obuv, kloboučnické zboží, dětské oblečení, vše s výjimkou punčochového zboží; (28) hry a hračky; (35) zprostředkování obchodu s výrobky uvedenými ve tř. 25, 28, prodej výše uvedených výrobků ve tř. 25, 28.
(730) TRIARS GROUP s.r.o., Trnová 71, Praha - západ, 25210, CZ

(210) **O-503592**
(220) 02.05.2013
(320) 02.05.2013
(511) 25, 28, 35
(540)



(510) (25) oděvy, obuv, kloboučnické zboží, dětské oblečení, vše s výjimkou punčochového zboží; (28) hry a hračky; (35) zprostředkování obchodu s výrobky uvedenými ve tř. 25, 28, prodej výše uvedených výrobků ve tř. 25, 28.
(590) Barevná
(730) TRIARS GROUP s.r.o., Trnová 71, Praha - západ, 25210, CZ

(210) **O-503593**
(220) 02.05.2013
(320) 02.05.2013
(511) 25, 28, 35
(540)



(510) (25) oděvy, obuv, kloboučnické zboží, dětské oblečení, vše s výjimkou punčochového zboží; (28) hry a hračky; (35) zprostředkování obchodu s výrobky uvedenými ve tř. 25, 28,

prodej výše uvedených výrobků ve tř. 25, 28.

(590) Barevná
(730) TRIARS GROUP s.r.o., Trnová 71, Praha - západ, 25210, CZ

(210) **O-503594**
(220) 02.05.2013
(320) 02.05.2013
(511) 25, 28, 35
(540)

Mr. Brint

(510) (25) oděvy, obuv, kloboučnické zboží, dětské oblečení, vše s výjimkou punčochového zboží; (28) hry a hračky; (35) zprostředkování obchodu s výrobky uvedenými ve tř. 25, 28, prodej výše uvedených výrobků ve tř. 25, 28.
(730) TRIARS GROUP s.r.o., Trnová 71, Praha - západ, 25210, CZ

(210) **O-503831**
(220) 23.04.2013
(320) 23.04.2013
(511) 9, 41
(540)



(510) (9) stahovatelné hudební soubory, disky nahrané (se zvukovými nahrávkami), gramofonové desky, nosiče zvukových nahrávek, nosiče dat optické, nosiče dat magnetické, magnetická média, pásky pro zvukové záznamy, zvukové hudební záznamy, přístroje pro záznam, převod, reprodukci zvuku nebo obrazu, nosiče dat magnetické, záznamové disky, kompaktní disky, DVD a ostatní digitální záznamové nosiče; (41) zábavní služby, organizace a pořádání koncertů, živé představení, poskytování on-line elektronických publikací (bez možnosti stažení), služby hudebních orchestrů, služby nahrávacího studia.

(730) **Walach Tomasz**, Bystřice 1285, Bystřice, 73995, CZ
(740) Advokátní a patentová kancelář VYSKOČIL, KROŠLÁK a spol., Dana Lukajová, patentová zástupkyně, Voršílská 10/130, Praha 1, 11000

(210) **O-503832**
(220) 23.04.2013
(320) 23.04.2013
(511) 9, 41
(540)

Noemiracles

(510) (9) stahovatelné hudební soubory, disky nahrané (se zvukovými nahrávkami), gramofonové desky, nosiče zvukových nahrávek, nosiče dat optické, nosiče dat magnetické, magnetická média, pásky pro zvukové záznamy, zvukové hudební záznamy, přístroje pro záznam, převod, reprodukci zvuku nebo obrazu, nosiče dat magnetické, záznamové disky, kompaktní disky, DVD a ostatní digitální záznamové nosiče; (41) zábavní služby, organizace a pořádání koncertů, živé představení, poskytování on-line elektronických publikací (bez možnosti stažení), služby hudebních orchestrů, služby nahrávacího studia.

(730) **Walach Tomasz**, Bystřice 1285, Bystřice, 73995, CZ
(740) Advokátní a patentová kancelář VYSKOČIL, KROŠLÁK a spol., Dana Lukajová, patentová zástupkyně, Voršílská 10/130, Praha 1, 11000

(210) **O-503989**
(220) 29.04.2013
(320) 29.04.2013
(511) 10, 28, 41, 44
(540)

REMYOS s.r.o.

(510) (10) ortopedické potřeby; (28) potřeby pro gymnastiku a sport, které nejsou uvedeny v jiných třídách; (41) výchova, vzdělávání, zábava, sportovní a kulturní aktivity; (44) lékařské služby, péče o hygienu a krásu osob a zvířat.

(730) **REMYOS s.r.o.**, Nemocniční 945, Vsetín, 75501, CZ

(210) **O-504078**

(220) 03.05.2013

(320) 03.05.2013

(511) 9, 16, 35, 38, 41

(540)



(510) (9) antény, audiovizuální zařízení pro výuku, automaty hudební, hrací skříně uváděné do chodu vhozením mince, nástroje na určování azimutu, barometry, brýle, pouzdra na brýle, brýle sluneční, brýle proti slunci, brýlové řetízky, buzoly, směrové kompas, clony na oči, čističe nosičů zvukových záznamů, čočky kontaktní, čočky optické, čtecí zařízení v televizi, dalekohledy, diapozitivy, promítací přístroje na diapozitivy, diktafony, magnetické disky, kompaktní disky (audio-video), gramofonové desky, gramofonové jehly, disky optické, dvd přehrávače, elektronická pera (vizuální zobrazovací jednotky), elektronické oznamovací tabule, elektronické publikace (s možností stažení), epidiascopy, filmové kamery, exponované filmy, stříhací zařízení na filmy, kreslené filmy, fotoaparáty, hologramy, nosiče záznamů nahrané i nenahrané, audiovizuální programy, filmy, cd disky, dvd disky, obaly na cd disky nebo dvd disky nebo na nosiče záznamů, jezdecké přilby, kalkulačky, kalkulačky kapesní, exponované kinofilmy, klávesnice počítačové, krokoměry, magnetická média, magnetické disky, magnetické nosiče dat, magnetické pásky, magnetofony, magnety, magnety dekorativní, mincové mechanismy pro televizory, monitory, mikrofony, nosiče dat magnetické, nosiče dat optické, nosiče zvukových nahrávek, nosiče zvukových záznamů nahrané i nenahrané, audiovizuální díla na nosičích, audiovizuální díla v digitální podobě, programové vybavení pro počítače, interaktivní software, software, hardware výpočetní techniky, interaktivní databáze, elektronické databáze, multimediální aplikace, elektronické multimediální nebo elektronické multimediální katalogy, elektronická periodika a knihy v elektronické podobě, ochranné brýle pro sport, ochranné helmy pro sport, obrazovky, optické disky kompaktní cd rom, plátna promítací, počítače, počítačové hry (programy), počítačové tiskárny, podložky pod myš, potápěčské masky, potápěčské oděvy, potápěčské rukavice, pravítka (měřicí přístroje), pravítka logaritmická, přehrávače kompaktních disků, přilby ochranné, přístroje pro reprodukci zvuku, rádia, signalizační píšťalky, sluchátka, snímáče obrazu, skenery (zpracování dat), tampóny do uší pro potápěče, televizní přístroje, trojúhelníky výstražné pro vozidla, videokamery, videokazety, videopásky, vyučovací stroje, zápisník elektronický, závaží; (16) alba, atlasy, pouzdra s barvami (školní pomůcky), blahopřání, blahopřání hudební, bloky (papírnické výrobky), brožury, papírové bryndáčky, časopisy, časopisy – komiksy, čínská tuš, desky (papírnické výrobky), psací desky s klipsem na přidržování papíru, desky na dokumenty (šanonny, pořadače), dopisní papír, držáky na psací potřeby, figurky (sošky) z papírové hmoty, fólie hliníková na balení potravin, fotografie, stojany na fotografie, zemské glóbusy, grafické reprodukce, grafiky, gumy na mazání, hlína modelovací, houbičky navlhčovací (kancelářské potřeby), hroty psacích per, chrániče prstů (kancelářské potřeby), inkoust v tyčince, inkousty, kalamáře, kalendáře, kalendáře hrací, kancelářské potřeby, kromě nábytku, kancelářské sponky, papírové kapesníky, výrobky z kartónu, spadající do této třídy, karty, katalogy, kelímky papírové na mléčné výrobky, krabice na klobouky z lepenky, knihy, záložky do knih, knížky brožované, knižní zarážky, vzory na kopírování, papírové kornouty, krabice lepenkové nebo papírové, kružítko, křída na psaní, laminovačky na dokumenty pro použití v kanceláři, výrobky z lepenky spadající do této třídy, malířská plátna, malířské stojany, malířské štětce, štětce, štětce na psaní, mapy, zeměpisné mapy, mašle papírové, materiály na pečetění, pomůcky na mazání, sáčky pro mikrovlnné trouby, misky na vodové barvy, materiály na modelování, nálepky (lepící pásky) pro kancelářské použití nebo pro domácnost, napínačky, násadky na pera, noviny, nože

na papír (kancelářské potřeby), obálky, obaly (papírnické výrobky), obaly na spisy, obtisky, ocelová pera, opěradla na ruce pro malíře, ořezávací strojky na tužky, ořezávátka na tužky, oznámení rodinných událostí (papírnické výrobky), palety pro malíře, papír, dopisní papír, papír kopírovací (pauzovací), pergamenový papír, papír sací, svítící papír, toaletní papír, papír voskovaný, papír xuan pro čínskou malbu a kaligrafii, papírenské výrobky spadající do této třídy, papírová prostrání, papírové ubrusy, papírové podložky pod sklenice, podložky pod pívni sklenice, papírové ubrousky, pastelky, pouzdra na pasy, pečetě, penály, pera (kancelářské potřeby), pera plnicí, periodika, plakáty, plány, psací podložky, pomůcky učební, kromě přístrojů, pohlednice, poštovní známky, potřeby na psaní, poutače z papíru nebo lepenky, pouzdra na doklady, pouzdra na pera, pouzdra s psacími potřebami, papírové praporky, pravítka, prospekty, příručky, psací podložky, psací soupravy (sada psacích potřeb), publikace, papírové pytlíky jako obaly, razítka, razítka datovací, pouzdra na razítka, razítkovací podušky, ročenky, papírové ručníky, rýsovací nástroje, samolepky, samolepky pro domácnost a pro kancelářské potřeby, sešity, sešíváčky (kancelářské potřeby), skicáky, stírátka na tabule, školní potřeby, tabule školní, těžítka, tikety, tiskopisy, tiskové typy, tiskoviny, tužky, tuhy do tužek, držátka na tužky, patentní tužky, uhly na kreslení, zápisníky, zpěvníky; (35) reklamní, inzertní a propagační činnost, marketing, inzercie poštou, licence na výrobky a služby ostatních (komerční správa), nábor zaměstnanců, pomoc při řízení obchodní činnosti, poskytování obchodních nebo podnikatelských informací, obchodní nebo podnikatelský průzkum, organizování výstav komerčních nebo reklamních, personální poradenství, pořádání veletrhů pro obchodní a reklamní účely, průzkum trhu, průzkum veřejného mínění, zajišťování předplatného telekomunikačních služeb pro ostatní, merchandising, organizační zabezpečování televizního vysílání, předvádění zboží, příprava inzertních sloupků, reklama (propagace), reklama on-line v počítačové síti, aktualizování reklamních materiálů, pronájem reklamních materiálů, zasílání reklamních materiálů zákazníkům, rozšiřování reklamních nebo inzertních materiálů, sekretářské služby, služby v oblasti grafické úpravy pro reklamní účely, styky s veřejností, vydávání reklamních nebo náborových propagačních a inzertních textů, televizní reklama, obchodní vedení uměleckých agentur, zajišťování novinového předplatného (pro předplatitele); (38) telekomunikace, služby umožňující komunikaci jedné osoby s druhou, elektronická pošta, služby elektronických nástěnek (telekomunikační služby), informační kanceláře, vysílání kabelové televize, služby dálkových konferencí, počítačová komunikace, posílání zpráv, poskytování internetových diskusních fór, pronájem přístrojů pro přenos zpráv, pronájem přístupového času ke globálním počítačovým sítím, pronájem zařízení pro přenos informací, přenášeni pomocí satelitních družic, přenos zpráv a obrazových informací pomocí počítače, půjčování telekomunikačních zařízení, telekonference (služby dálkových konferencí), teleshoppingové služby (poskytování televizních kanálů pro teleshoppingové služby), televizní vysílání, digitální vysílání, televizní vysílání programů, televizní vysílání zábavných, vzdělávacích, výchovných, soutěžních, diskusních a informačních pořadů, šíření elektronických časopisů, informací, elektronických periodik, knih v elektronické podobě, audio nebo audiovizuálních děl prostřednictvím informační nebo datové nebo elektronické nebo komunikační nebo telekomunikační nebo počítačové sítě, zejména Internetu, pomocí satelitů a jiné, informační služby na Internetu související s televizním vysíláním, služby na Internetu související s televizním vysíláním, provozování internetového serveru, provozování internetového portálu, zajištění prostoru pro webové stránky, poskytování portálu na Internetu, poskytování on-line platformy pro nahrávání, zpracování, přenos a aktualizaci dat, obrázků, fotografií, 3d aplikací, telexové služby, radiové vysílání, výzvy (služby poskytované rádiem, telefonem nebo jinými elektronickými komunikačními prostředky), zasílání zpráv; (41) dabing, nakladatelství a vydavatelství, ediční činnost, publikační činnost, nahrávání nosičů zvukových nebo obrazově zvukových, služby v oblasti digitálního zpracování obrazu, elektronické publikování (dtp), služby v oblasti estrád, tvorba a šíření audiovizuálních děl, zpravodajství, publicistika, televizní zpravodajství, tv produkce, tvorba kulturních a vzdělávacích programů, tvorba a výroba televizních a audiovizuálních programů, obrazové zpravodajství, filmová produkce, jiná než

reklamní, filmová studia, filmová tvorba, filmové projekce, pronájem filmových promítaček a jejich příslušenství, půjčování filmů, fotografování, poskytování informací o možnostech zábavy, o výchově a vzdělávání, poskytování služeb v oblasti karaoke (hudební doprovod písní dle výběru zpěváka), výchovně zábavné klubové služby, služby klubů zdraví (zdravotní a kondiční cvičení), knihovny (půjčování knih), vydávání knih, koncertní síně, sály, organizování a vedení konference, organizování a vedení kongresů, korespondenční kurzy, provozování muzea, služby nahrávacího studia, nahrávání videopásek, organizování kulturních nebo vzdělávacích výstav, organizace společenských a kulturních akcí, organizace, provozování a provádění her a soutěží i veřejných, provozování kina, organizování plesů, organizování vzdělávacích nebo zábavných soutěží, výstavní činnost v oblasti kultury nebo zábavy nebo výchovy nebo vzdělávání, zábavné parky, plánování a organizování večírků, pořádání soutěží krásy, poskytování online elektronických publikací (bez možnosti stažení), pronájem audio nahrávek, pronájem dekorací, pronájem kinematografických filmů, pronájem osvětlovacích zařízení pro divadla nebo televizní studia, pronájem rozhlasových a televizních přijímačů, provozování her on-line (z počítačové sítě), předprodeje vstupenek, výroba divadelních nebo jiných představení, půjčování filmů, půjčování přenosných videokamer, půjčování videokamer, půjčování videopásek, psaní scénářů, pronájem rozhlasových a televizních přijímačů, organizování a vedení seminářů, služby v oblasti grafické úpravy, jiné než pro reklamní účely, reportérské služby, školení, vyučování, výroba rozhlasových programů, televizní zábava, zveřejňování textů, kromě reklamních, tlumočení posunkové řeči, opatřování titulky, výuka, střih videopásků, vydávání elektronických knih a časopisů on-line, vydávání textů, s výjimkou reklamních nebo náborových, výroba videofilmů, pronájem zvukového nahrávacího zařízení, organizování živých vystoupení.

(730) Česká televize, Kavčí Hory 1, Praha 4 - Kavčí Hory, 14070, CZ

(210) **O-504300**

(220) 10.05.2013

(320) 10.05.2013

(511) 11, 35

(540)

TR & NDY
svítidla

(510) (11) kryty pro svítidla, led diody, svítidla, objímky na svítidla, dekorativní lampiony pro osvětlení, lampy, stropní světla, světelné reflektory, zářivky, stínidla, osvětlení, elektrické lampy, lampy na svícení, žárovky, elektrické žárovky, lustry, designová svítidla, interiérová i venkovní svítidla, průmyslová svítidla, zásuvková svítidla, osvětlovací tělesa; (35) zprostředkovatelská činnost, maloobchodní a velkoobchodní činnost se zaměřením na svítidla, světelné zdroje a související výrobky, komerční využití Internetu v oblastech obchodu a nabídky služeb uvedených ve třídách 11 a 35, internetový obchod (e-shop) s výrobky uvedenými ve třídě 11, inzertní, propagační služby a komerční informační služby prostřednictvím Internetu za účelem obchodu, propagační činnost a reklama.

(590) Barevná

(730) LENYK s.r.o., Chvalšiny 250, Chvalšiny, 38208, CZ

(740) Jansa, Mokřý, Otevřel & partneři, v.o.s., JUDr. Lukáš Jansa, advokát, Sokola Tůmy 743/16, Ostrava - Mariánské Hory, 70900

(210) **O-504302**

(220) 10.05.2013

(320) 10.05.2013

(511) 11, 35

(540)

Leny
SVÍTLIDLA

(510) (11) kryty pro svítidla, led diody, svítidla, objímky na svítidla, dekorativní lampiony pro osvětlení, lampy, stropní světla, světelné reflektory, zářivky, stínidla, osvětlení, elektrické lampy, lampy na svícení, žárovky, elektrické žárovky, lustry, designová svítidla, interiérová i venkovní svítidla, průmyslová svítidla, zásuvková svítidla, osvětlovací tělesa; (35) zprostředkovatelská činnost, maloobchodní a velkoobchodní činnost se zaměřením na svítidla, světelné zdroje a související výrobky, komerční využití Internetu v oblastech obchodu a nabídky služeb uvedených ve třídách 11 a 35, internetový obchod (e-shop) s výrobky uvedenými ve třídě 11, inzertní, propagační služby a komerční informační služby prostřednictvím Internetu za účelem obchodu, propagační činnost a reklama.

(590) Barevná

(730) LENYK s.r.o., Chvalšiny 250, Chvalšiny, 38208, CZ

(740) Jansa, Mokřý, Otevřel & partneři, v.o.s., JUDr. Lukáš Jansa, advokát, Sokola Tůmy 743/16, Ostrava - Mariánské Hory, 70900

(210) **O-504528**

(220) 20.05.2013

(320) 20.05.2013

(511) 9, 16, 35, 38, 41

(540)

EXCLUSIVE
MAGAZINES

(510) (9) elektronické časopisy, elektronická periodika a knihy v elektronické podobě, nosiče zvukových nebo obrazových záznamů nahrané i nenahrané; (16) periodické a neperiodické tiskoviny, časopisy; (35) marketing, módní přehledky pro reklamní účely, obchodní činnost v oblasti služeb ve třídách 38 a 41, obchodní management a podnikové poradenství, obchodní nebo podnikatelské informace, obchodní nebo podnikatelský průzkum, obchodní reklama, pronájem reklamní doby v komunikačních médiích, pronájem reklamních materiálů, propagační činnost, reklama, inzerce, obchodní administrativa, podpora prodeje zboží, komerční informační kancelář, aktualizace reklamních nebo inzertních materiálů, rozšiřování reklamních nebo inzertních materiálů, pronájem reklamních ploch, vydávání, zveřejňování, publikování reklamních textů, vydávání reklamních, propagačních a inzertních textů, zpracování textů; (38) šíření elektronických časopisů a informací prostřednictvím Internetu; (41) elektronické publikování, konference, organizování kulturních nebo vzdělávacích výstav, organizování představení, poskytování on-line elektronických publikací, vzdělávací a zábavní činnost, organizování kulturních, sportovních, vzdělávacích a zábavních akcí, organizace zábavních pořadů a soutěží, obstaravatelská a zprostředkovatelská činnost v oblasti kultury a zábavy, plánování a organizace večírků, pořádání koncertů, pronájem stadiónů informace o možnostech zábavy a vzdělávání, organizování a vedení seminářů a konferencí, vydávání elektronických časopisů a knih on-line.

(590) Barevná

(730) DW Publishing (Holdings) a.s., Karlova 455/48, Praha 1 - Staré Město, 11000, CZ

(740) Seddons s.r.o. advokátní kancelář, Mgr. Martina Szwarcová, advokátka, Karlova 48, Praha 1, 11000

(210) **O-504539**

(220) 20.05.2013

(320) 20.05.2013

(511) 9, 16, 35, 38, 41

(540)



(510) (9) elektronické časopisy, elektronická periodika a knihy v elektronické podobě, nosiče zvukových nebo obrazových záznamů nahrané i nenahrané; (16) periodické a neperiodické tiskoviny, časopisy; (35) marketing, módní přehlídky pro reklamní účely, obchodní činnost v oblasti služeb ve třídách 38 a 41, obchodní management a podnikové poradenství, obchodní nebo podnikatelské informace, obchodní nebo podnikatelský průzkum, obchodní reklama, pronájem reklamní doby v komunikačních médiích, pronájem reklamních materiálů, propagační činnost, reklama, inzerce, obchodní administrativa, podpora prodeje zboží, komerční informační kancelář, aktualizace reklamních nebo inzertních materiálů, rozšiřování reklamních nebo inzertních materiálů, pronájem reklamních ploch, vydávání, zveřejňování, publikování reklamních textů, vydávání reklamních, propagačních a inzertních textů, zpracování textů; (38) šíření elektronických časopisů a informací prostřednictvím Internetu; (41) elektronické publikování, konference, organizování kulturních nebo vzdělávacích výstav, organizování představení, poskytování on-line elektronických publikací, vzdělávací a zábavní činnost, organizování kulturních, sportovních, vzdělávacích a zábavních akcí, organizace zábavních pořadů a soutěží, obstaravatelská a zprostředkovatelská činnost v oblasti kultury a zábavy, plánování a organizace večírků, pořádání koncertů, pronájem stadiónů, informace o možnostech zábavy a vzdělávání, organizování a vedení seminářů a konferencí, vydávání elektronických časopisů a knih on-line.

(590) Barevná

(730) **DW Publishing (Holdings) a.s.**, Karlova 455/48, Praha 1 - Staré Město, 11000, CZ

(740) **Seddons s.r.o.** advokátní kancelář, Mgr. Martina Szwarcová, Karlova 48/455, Praha 1, 11000

(210) **O-504550**

(220) 20.05.2013

(320) 20.05.2013

(511) 16, 35, 41

(540)

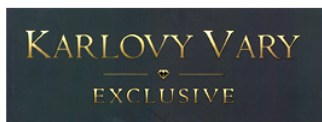

(510) (16) časopisy (periodika), grafické reprodukce, knihy, periodika, publikace, tiskopisy, tiskoviny, tištěné publikace, noviny, mapy, katalogy; (35) reklamní, inzertní, propagační a marketingová činnost, on-line inzertní činnost, vyhledávání obchodních informací, obchodní poradenské a konzultační služby, poskytování informací a informačních produktů reklamního charakteru, propagační tisk (vydávání), organizační zajištění a pořádání výstav a prezentací pro komerční a reklamní účely, organizování reklamních výstav; (41) nakladatelská a vydavatelská činnost, vydávání knih, publikací, časopisů a jiných titulů, také v elektronické formě, organizování a vedení soutěží, zábava, vzdělávací informace, informace o možnostech zábavy a rekreace, organizování kulturních výstav.

(590) Barevná

(730) **Popova Nina**, U Komárova 926, Průhonice, 25243, CZ

(210) **O-504551**

(220) 20.05.2013

(320) 20.05.2013

(511) 16, 35, 41

(540)



(510) (16) časopisy (periodika), grafické reprodukce, knihy, periodika, publikace, tiskopisy, tiskoviny, tištěné publikace, noviny, mapy, katalogy; (35) reklamní, inzertní, propagační a marketingová činnost, on-line inzertní činnost, vyhledávání obchodních informací, obchodní poradenské a konzultační služby, poskytování informací a informačních produktů reklamního charakteru, propagační tisk (vydávání), organizační zajištění a pořádání výstav a prezentací pro komerční a reklamní účely, organizování reklamních výstav; (41) nakladatelská a vydavatelská činnost, vydávání knih, publikací, časopisů a jiných titulů, také v elektronické formě, organizování a vedení soutěží, zábava, vzdělávací informace, informace o možnostech zábavy a rekreace, organizování kulturních výstav.

(590) Barevná

(730) **Popova Nina**, U Komárova 926, Průhonice, 25243, CZ

(210) **O-504552**

(220) 20.05.2013

(320) 20.05.2013

(511) 16, 35, 41

(540)



(510) (16) časopisy (periodika), grafické reprodukce, knihy, periodika, publikace, tiskopisy, tiskoviny, tištěné publikace, noviny, mapy, katalogy; (35) reklamní, inzertní, propagační a marketingová činnost, on-line inzertní činnost, vyhledávání obchodních informací, obchodní poradenské a konzultační služby, poskytování informací a informačních produktů reklamního charakteru, propagační tisk (vydávání), organizační zajištění a pořádání výstav a prezentací pro komerční a reklamní účely, organizování reklamních výstav; (41) nakladatelská a vydavatelská činnost, vydávání knih, publikací, časopisů a jiných titulů, také v elektronické formě, organizování a vedení soutěží, zábava, vzdělávací informace, informace o možnostech zábavy a rekreace, organizování kulturních výstav.

(590) Barevná

(730) **Popova Nina**, U Komárova 926, Průhonice, 25243, CZ

(210) **O-504655**

(220) 23.05.2013

(320) 23.05.2013

(511) 29, 35, 43

(540)



(510) (29) potraviny živočišného původu, zejména drůbež; (35) inzertní a reklamní činnost a poskytování pomoci při provozu obchodu, obstaravatelská a zprostředkovatelská činnost v oblasti obchodu s výrobky ve tř. 29; (43) hostinská a restaurační činnost, dočasné ubytování.

(730) **Martin Dvořák**, K Remízku 436, Praha - západ, 25242, CZ

(740) **JUDr. Aleš Zábrš**, Na Beránce 2, Praha 6, 16000

(210) **O-504765**

(220) 27.05.2013
(320) 27.05.2013
(511) 18, 24, 25
(540)

MAX&JACOB

- (510) (18) aktovky (kožená galanterie), aktovky (školní -), aktovky, batohy, cestovní kufrы, deštníky, diplomaty, imitace kůže, kabelky, klíčenky, krabice kožené nebo z kožené lepenky, kuffíky, peněženky, slunečníky, školní tašky, tašky (nákupní -), tašky (náprsní -), tašky (sportovní), tašky cestovní, tašky plážové, vaky na nošení dětí; (24) bavlněné látky, běhouny na stůl (pokrývky na stůl), cestovní příkrývky, flanel (textilie), flauš (tkanina), frýz (hrubá vlněná tkanina), hedvábí, hedvábné tkaniny pro tištěné vzory, jutové textilie, kapesníky látkové, koupelnové textilie s výjimkou oblečení, ložní pokrývky a příkrývky, ložní prádlo, lůžkové přehozy, lůžkoviny, manšestry, matrace (povlaky na -), odličovací ubrousky textilní, plědy, podložky na stůl pod sklenice (prostírání), talíře (prostírání), pokrývky polštářové ozdobné, potahy na matrace, potahy na postele, povlaky na polštáře, povlečení (ložní prádlo), prádlo pro domácnost, prádlo stolní, prostírání anglické, kromě papírového, přehoz vlněný, houně, pléd, přehozy na postele, ručníky látkové, ručníky látkové na obličej, spací pytle, sprchové závěsy z textilu nebo umělé hmoty, tapety textilní, textilie imitující kůži, textilie netkané, textilie pro obuv, textilie vlněné, textilie z juty, textilie ze syntetických materiálů (náhražkové tkaniny), textilie, látky bavlněné, ubrousky stolní látkové, ubrousky textilní pod talíře, záclony síťové, závěsy na dveřích, závěsy na stěnu (textilní -), žinky pro hygienické účely; (25) bačkory, barety, body (spodní prádlo), boty šněrovací, bryndáčky (ne z papíru), bundy sportovní, bundy sportovní s kapucí (s kožešinou nebo plyšovou vložkou), čapky (přiléhavé), členky, čepice, čepice (sprchovací -), čepice koupací, dřeváky, fotbalová obuv, holínky polovysoké, holínky vysoké, chrániče uší (proti chladu, jako pokrývka hlavy), kabátky krátké, kabáty (svrchní -), kalhotky dětské (oděvy), kalhoty, kamaše, kapesníčky do vrchní kapsy saka, kapuce, klobouky, kombiné (spodní prádlo), kombinézy (oděvy), konfekce, korzety (kombinace podvazkového pásu a podprsenky), košile, koupací pláště, krátké kalhotové minisukně, kravaty, legíny, límce, lyžařské rukavice, noční kabátky, oblečení, obuv, oděvy, pantofle, pásky ke kalhotám, pláště, pláštěnky dámské (peleríny), plavky, podprsenky, pokrývky hlavy, ponožky, potítka, prádlo (osobní), pulovry, punčochy, pyžama, rukavice, saka, sandály, spodní prádlo, sportovní kšilt, sportovní obuv, sukně, svetry, šály, šatové sukně, tílka, košílky, výbavička pro novorozence, zimníky, župany.
- (730) **Internet Mall, a.s.**, Dělnická 213/12, Praha 7, 17000, CZ
(740) Purkyt & Co., advokátní kancelář, JUDr. Martin Purkyt, Štefánikova 18/25, Praha 5, 15000

(210) **O-504767**
(220) 27.05.2013
(320) 27.05.2013
(511) 9, 35, 36, 38, 42
(540)

FINNO

- (510) (9) přístroje pro zpracování informací, počítače, počítačové programy (software), počítačové programy (software) pro oblast pojištění a financí, elektronické počítačové informační, komunikační a řídicí systémy a technologie, elektronické počítačové informační, komunikační a řídicí systémy a technologie pro oblast pojištění a financí, elektronické systémy pro automatizaci obchodních procesů v oblasti pojištění a financí, elektronické systémy pro výměnu obchodních a technických dat, jejich elektronické zpracování a vyhodnocování, elektronické systémy pro automatizovanou komunikaci s externími informačními systémy, elektronické systémy pro kryptovanou komunikaci, elektronické systémy pro zálohování a ochranu dat, elektronické nosiče dat všeho druhu (paměťová média), příslušenství k výpočetní technice spadající do této třídy - modemy, servery, mikroprocesory, čipy, počítačové tiskárny,

monitory, čtecí a snímací elektronické přístroje, elektronické platební produkty, elektronické klíče (kódy), přístroje telekomunikační techniky, přístroje pro vedení, výrobu, přepínání, přeměnu, akumulaci, regulaci, přenos nebo řízení elektrického proudu, elektrosoučástky všeho druhu, baterie a akumulátory, elektrické vodiče (kabely) všeho druhu, přístroje pro měření a regulaci, přístroje pro vážení, kontrolu a signalizaci, zařízení pro vysílání, kódování a dekódování signálů, přístroje pro záznam, převod a reprodukci zvuku nebo obrazu, audio-video přístroje, ochranné pomůcky pro oblast elektro uvedené v této třídě, součásti uvedených výrobků, které spadají do této třídy; (35) automatizované zpracování obchodních a technických dat, činnost ekonomických a organizačních poradců, administrativní a kancelářské práce, daňové a účetní služby, služby a poradenství v oblasti managementu, řízení firmy, řízení obchodování, obchodní strategie, obchodní správa podnikatelských subjektů (firem) a obchodních podílů ve firmách, marketingová, reklamní a inzertní činnost, průzkumy trhu, organizování a pořádání komerčních a reklamních akcí, velkoobchodní, maloobchodní a elektronický prodej počítačových programů, informačních a komunikačních systémů, internetových aplikací, počítačové techniky, počítačového příslušenství, paměťových médií, telekomunikační techniky, audio-video techniky a odborných publikací; (36) pojišťovací činnost, zprostředkování pojištění, poradenství v oblasti pojištění, investiční činnost, kapitálové investice, činnost finančních poradců, finanční konzultace, finanční převody, finanční analýzy, finanční makléři, finanční garance, záruky, pohledávky a kauce, realitní služby, správa nemovitého majetku, prodej a pronájem nemovitostí a pozemků, správa kapitálových investic, správa cenných papírů a účastí ve firmách, oceňování majetku, poskytování pojišťovacích, investičních, finančních a realitních informací; (38) spojové a telekomunikační služby, poskytování telekomunikačního připojení k počítačovým sítím, internetová komunikace, počítačová komunikace - elektronický přenos dat, kryptovaná komunikace, elektronická pošta, mobilní komunikace, satelitní komunikace, počítačové komunikační služby v oblasti pojištění a financí, provoz telekomunikačních sítí, telefonické služby přes počítačové sítě, vysílací služby, pronájem telekomunikační techniky a zařízení pro přenos dat; (42) tvorba počítačového software - programování počítačů, zhotovování software všeho druhu na zakázku, tvorba počítačových programů a elektronických systémů pro oblast pojištění a financí, výzkum, vývoj a projektování software, počítačové systémové analýzy, regenerace a správa počítačových dat, programátorský servis - instalační a servisní služby v oblasti počítačového software, testování, aktualizace a kopírování software, antivirová správa software, pronájem počítačového software, informačních technologií a počítačové techniky, poradenství a konzultace v oblasti počítačové techniky, software a informačních technologií, provoz elektronických internetových portálů se zaměřením na výpočetní techniku, informační technologie a software, dále se zaměřením na oblast pojištění a financí, inženýrská a projektová činnost, tvorba a správa webových (internetových) stránek, webhosting, počítačová grafika, grafický a průmyslový design.

(730) **Unicorn a.s.**, V Kapslovně 2767/2, Praha 3, 13000, CZ
(740) Ing. Jiří Střelák, Šumberova 42, Praha 6, 16200

(210) **O-504827**
(220) 29.05.2013
(320) 29.05.2013
(511) 33, 35, 43
(540)

KAGOR STELLA

- (510) (33) vína všeho druhu; (35) propagace a reklama, velkoobchod a maloobchod s vínem, včetně zprostředkování; (43) služby zajišťující stravování a nápoje.
- (730) **GOSMIT, s.r.o.**, Mostní 747, Kralupy nad Vltavou, 27801, CZ

(210) **O-504853**
(220) 30.05.2013
(320) 30.05.2013
(511) 36, 42, 45

(540)



(510) (36) realitní kancelář, obchodování s nemovitostmi včetně bytů a nebytových prostor, zprostředkování nemovitostí včetně bytů a nebytových prostor, oceňování nemovitostí včetně bytů a nebytových prostor, správa nemovitostí včetně bytů a nebytových prostor, pronájem nemovitostí včetně bytů a nebytových prostor, úschovní služby, vybírání nájemného a dalších plateb souvisejících s nemovitostmi včetně bytů a nebytových prostor; (42) počítačové programování, tvorba, instalace, aktualizace, údržba a kopírování počítačových programů, udělování licencí k počítačovým programům, poradenství ve věci počítačových programů; (45) právní poradenství v oblasti nemovitostí včetně bytů a nebytových prostor.

(730) **Valoušek Ondřej**, Krkonošská 1474/1, Praha 2, 12000, CZ

Černohorský Petr, Račice 9, Zbečno, 27024, CZ

(740) Svoboda, Chlumská, Chráma a partneři, JUDr. Karla Chlumská, Hyberská 1009/24, Praha 1, 11000

(210) **O-504868**

(220) 30.05.2013

(320) 30.05.2013

(511) 9, 12, 25

(540)



TLESKAČ

(510) (9) cyklistické ochranné přilby; (12) jízdní kola a jejich příslušenství v rámci této třídy; (25) cyklistické oděvy, cyklistická obuv.

(730) **Pavel Otto Bureš, DiS**, Údraž 6, Písek, 39701, CZ

(210) **O-504958**

(220) 04.06.2013

(320) 04.06.2013

(511) 35, 36, 41

(540)



(510) (35) propagační činnost, reklama, pomoc při řízení obchodní činnosti, obchodní administrativa, kancelářské práce; (36) pojištění, služby finanční, služby peněžní, služby nemovitostní; (41) výchova, vzdělávání, zábava, sportovní a kulturní aktivity.

(590) Barevná

(730) **COSACO TANK s.r.o.**, Válník 457, Náměšť na Hané, 78344, CZ

(210) **O-504962**

(220) 04.06.2013

(320) 04.06.2013

(511) 3, 29

(540)



(510) (3) mléko pro kosmetické účely (mléčná koupel s olivovým olejem), mléko pro kosmetické účely (mléčná koupel s aloe vera); (29) mléčné výrobky.

(590) Barevná

(730) **Milkway s.r.o.**, Vilová 459, Dobšice, 67182, CZ

(210) **O-505069**

(220) 07.06.2013

(320) 07.06.2013

(511) 1, 2, 19

(540)



(510) (1) tmely a lepidla pro průmysl a stavebnictví, tmely olejové a tmely sklenářské; (2) barvy, fermeže a laky, zejména interiérové nátěrové barvy a vodou ředitelné malířské nátěry, prostředky proti rezu a hnilobě dřeva; (19) nekovové stavební materiály, zejména tmely zařazené v této třídě, a to tmely na kovy, tmely na výplň otvorů v odlitcích a dřevotmely, stavební hmoty zařazené v této třídě, zejména speciální potěry, cementy, malty a sádry, asfaltovhliníkové nátěrové hmoty.

(730) **Doksanský Daniel**, Třebeňická 1286, Praha 8, 18200, CZ

(740) JUDr. Aleš Zábrš, Na Beránce 2, Praha 6, 16000

(210) **O-505299**

(220) 17.06.2013

(320) 17.06.2013

(511) 18, 25, 28

(540)



(510) (18) výrobky z kůže, imitace kůže, textilu, PVC a neoprenu ve spojitosti s polyesterem nebo nylonem v rámci této třídy, zejména kufrů, tašky, aktovky, batohy, ruksaky, ledvinky, etue, pouzdra, peněženky, klíčenky, pásky a brašny všeho druhu; (25) oděvy a obuv pro rybáře, lov, výcvik psů a jiné sportovní aktivity; (28) hry, hračky, tělocvičné a sportovní potřeby (s výjimkou oděvů), rybářské, lovecké a chovatelské potřeby zahrnuté v této třídě, kožené a textilní obaly, pouzdra a vaky na sportovní potřeby a sportovní nářadí, obaly, pouzdra a vaky na rybářské náčiní.

(730) **KINETIC s.r.o.**, SNP 9/6, Držovice, 79607, CZ

(740) Patentová a známková kancelář, Ing. Jaromír Píkrýl, Včelín 1161, Hulín, 76824

(210) **O-505301**

(220) 17.06.2013

(320) 17.06.2013

(511) 18, 25, 28

(540)

KINETIC

(510) (18) výrobky z kůže, imitace kůže, textilu, PVC a neoprenu ve spojitosti s polyesterem nebo nylonem v rámci této třídy, zejména kufrů, tašky, aktovky, batohy, ruksaky, ledvinky, etue, pouzdra, peněženky, klíčenky pásky a brašny všeho druhu; (25) oděvy a obuv pro rybáře, lov, výcvik psů a jiné sportovní aktivity; (28) hry, hračky, tělocvičné a sportovní potřeby (s

výjimkou oděvů), rybářské, lovecké a chovatelské potřeby zahrnuté v této třídě, kožené a textilní obaly, pouzdra a vaky na sportovní potřeby a sportovní nářadí, obaly, pouzdra a vaky na rybářské náčiní.

- (730) **KINETIC s.r.o.**, SNP 9/6, Držovice, 79607, CZ
(740) Patentová a známková kancelář, Ing. Jaromír Příkryl, Včelín 1161, Hulín, 76824

- (210) **O-505303**
(220) 17.06.2013
(320) 24.04.2013
(511) 33
(540)



- (510) (33) lihoviny.
(590) Barevná
(730) **Slovenské liehovary a líkérky, a.s.**, Trnavská cesta, Leopoldov, 92041, SK
(740) JUDr. Jindřiška Šulcová, Na Radouči 1052, Mladá Boleslav, 29301

- (210) **O-505305**
(220) 17.06.2013
(320) 17.06.2013
(511) 16, 35, 41
(540)



- (510) (16) papírové nosiče informací všeho druhu, zejména tiskoviny, jako časopisy, noviny, periodika, knihy, knihařské výrobky, fotografie, reklamní tiskoviny, plakáty, papírové billboardy a bigboardy, reklamní a prezenční papírové předměty, papír, papírenské a kartonážní zboží, papírové obálky a obaly, kancelářské potřeby, počítačové programy (papírové pásky a karty na zaznamenávání -); (35) inzertní, reklamní a propagační činnost, obstaravatelská a zprostředkovatelská činnost v oblasti obchodu, zejména s obchodními a podnikatelskými informacemi a poskytování pomoci při provozu obchodu, zejména podpora prodeje zboží a informací především formou přímého oslovení zákazníka a formou rozhlasové a televizní reklamy, poskytování obchodních a podnikatelských informací prostřednictvím telefonního centra, marketing a kontaktní marketing, telefonní průzkum obchodního trhu, poskytování obchodních informací na Internetu, zejména prostřednictvím webových stránek, kancelářské a administrativní práce, činnost ekonomických a organizačních poradců, databázová činnost - vytváření obchodních databází a databázový marketing, obchodní a organizační porady, organizování a vedení obchodních záležitostí, vytváření obchodních informačních materiálů a informačních věrnostních programů, reklamní inzerce, pronájem reklamních plakátovacích ploch, provozování styku s veřejností, zejména formou poskytování obchodních informací, vyhledávání obchodních informací, distribuce reklamních tiskovin, obchodní výstavy, systemizace informací do počítačových databází; (41) kulturní, vzdělávací, výchovná, zábavní, sportovní a školicí činnost, zejména organizování a vedení konferencí, kongresů, seminářů, symposií, sportovních, zábavních a kulturních akcí, pořádání odborných, pracovních a společenských setkání, organizace a plánování večírků, vyhlašování a organizování soutěží v oblasti sportu, kultury a podnikání, a to jak pro fyzické tak i právnické osoby, vydavatelská a nakladatelská činnost, vydávání knižních, paperbackových a časopiseckých publikací, zpravodajské služby, poskytování vzdělávacích informací, elektronické publikování, činnost umělecké agentury.

- (590) Barevná

- (730) **Bison & Rose s.r.o.**, Bělohorská 33, Praha 6, 16900, CZ
(740) JUDr. Aleš Zábrš, Na Beránce 2, Praha 6, 16000

- (210) **O-505307**
(220) 17.06.2013
(320) 17.06.2013
(511) 9, 16, 35, 41, 42
(540)

ACTUAL AVER CZ

- (510) (9) nahrané nosiče záznamu zvuku o obrazu, zejména kompaktní disky, videodisky, sd karty, flash disky, audiovizuální díla na nosičích, hudební díla na nosičích, přístroje pro záznam, převod, reprodukci zvuku nebo obrazu, nosiče dat magnetické, záznamové disky, DVD a ostatní digitální záznamové nosiče, přístroje a nástroje vědecké, přístroje pro vyučování, optické nosiče dat, záznamové disky, disky, nosiče dat s nahrávkami, zařízení na zpracování dat, počítače a přímo s nimi spolupracující zařízení, magnetické a čipové karty, počítačové hry (software), počítačový software, zvukové knihy a publikace na nosičích dat zařazených do této třídy, elektronické a elektromagnetické nosiče audio, video a audiovizuálních dat, elektrické a elektronické přístroje pro záznam, přenos, uchovávání a reprodukci audio, video a audiovizuálních dat, počítače včetně periferních zařízení; (16) knihy, časopisy a ostatní neperiodické a periodické publikace, drobná grafika (omalovánky, vystřihovánky, obtisky), leporela, knížky jako hračky, reprodukce, plakáty, nástěnné kalendáře, propagační materiály, tiskoviny, tiskopisy, reklamní tiskoviny, příručky, letáky, plakáty, grafika, malby, obrázkové knihy a listy; (35) inzertní a reklamní činnost, poradenská činnost, zejména v oblasti marketingu, obchodu a reklamy, poskytování pomoci při provozu a obchodu, zvláště služby propagační, zprostředkovatelské služby v oblasti marketingu, obchodu a reklamy, návrhy a realizace reklamních kampaní, služby v oblasti mediálního plánu a jeho součástí, služby v oblasti prodeje a pronájmu reklamních zařízení; (41) nakladatelství a vydavatelství periodických a neperiodických publikací v tištěné i elektronické formě, bibliofilii, grafik a ostatních obrázkových publikací, výchovná a zábavní činnost, činnost umělecké agentury, pořádání kulturních a uměleckých akcí, setkání, výstav, soutěží, přednášek a podobně, zprostředkovatelská a poradenská činnost v oblasti kultury, výchovy a zábavy, činnost knižních klubů a půjčování periodických a neperiodických publikací v tištěné i elektronické formě, zpracovávání kulturních projektů, pořizování zvukových a obrazových záznamů; (42) studie, projekty a design výrobků, interiérů, exteriérů i celých objektů a jejich redesign.

- (730) **ACTUAL AVER CZ, a.s.**, Rašínovo nábřeží 385/54, Praha 2, 12800, CZ

- (210) **O-505396**
(220) 18.06.2013
(320) 18.06.2013
(511) 29, 30, 31
(540)

Upeč si!

- (510) (29) ovoce a zelenina konzervované, sušené a zavařované, mléko a mléčné výrobky, bramborové lupínky, želé, džemy, ořechy zpracované, oleje a tuky jedlé, vejce; (30) cereální výrobky, krekry, cukr, cukrovinky, čokoláda, čokoládové a kávové polevy a náplně, káva, kakao, sůl, koření, med, melasa, glukózový sirup, tapioka, mouka a přípravky z obilovin, instatní kaše, směsi na pečení, obilné kaše, sójová omáčka, pečivo, rýže, müsli; (31) výrobky zemědělské, zrní neuvedené v jiných třídách, čerstvé ovoce a zelenina, ořechy nezpracované, obiloviny, mořské řasy (potravina).

- (730) **POEX Velké Meziříčí, a.s.**, Třebíčská 384, Velké Meziříčí, 59401, CZ

- (210) **O-505407**
(220) 19.06.2013
(320) 19.06.2013
(511) 29, 35, 40

(540)



(220) 28.06.2013
(320) 28.06.2013
(511) 25, 28, 41
(540)



(510) (29) konzumní vejce, vejce pro přímou spotřebu, tekuté vaječné polotovary, zejména melanže, bílky, žloutky, vařená vejce a výrobky z nich, zejména celá vařená vejce, vejce vařená a barvená, vejce vařená a ochucená, vejce loupaná v nálevu, vaječné pomazánky, vaječné konzervy, sušené vaječné polotovary, zejména melanže, bílky, žloutky, vaječné směsi v prášku; (35) reklamní, inzertní a propagační činnost, pomoc při řízení obchodní činnosti, obchodní administrativa, spotřebitelské soutěže reklamního charakteru, poskytování pomoci při provozu obchodu včetně zprostředkování obchodních a souvisejících obchodně personálních záležitostí, organizování výstav, veletrhů, doprovodných programů a společenských akcí komerčního nebo reklamního charakteru, distribuce zboží k reklamním účelům; (40) zpracování vajec.

(510) (25) bundy sportovní, bundy sportovní s kapucí (s kožešinovou nebo plyšovou vložkou), čelenky, čepice, kalhoty, lyžařské rukavice, oblečení, oděvy nepromokavé, pulovry, svetry, svetry, bundy sportovní, šály na krk, trička, vesty; (28) brašny určené především pro lyže a surfovací prkna, lyže, obaly na lyže; (41) informace o možnostech rekreace, vydávání elektronických knih a časopisů on-line, vydávání textů, s výjimkou reklamních nebo náborových, texty (zveřejňování -) kromě reklamních, psaní textů (jiných než reklamních).

(590) Barevná
(730) **Ing. arch. Josef Němeček**, Vítězná 512, Český Brod, 28201, CZ

(730) **FRAMAGRO, a.s.**, Chelčického 8, Jičín - Staré Město, 50601, CZ

(740) JUDr. Jindřiška Šulcová, Na Radouči 1052, Mladá Boleslav, 29301

(210) **O-505654**

(220) 28.06.2013
(320) 28.06.2013
(511) 9, 16, 35
(540)

KLUB STOLETÝCH

(510) (9) přístroje a nástroje vědecké, námořní, geodetické, fotografické, filmové, optické, přístroje pro vážení, měření, signalizaci, kontrolu (inspekci), záchranu a přístroje pro vyučování, přístroje a nástroje pro vedení, přepínání, přeměnu, akumulaci, regulaci nebo řízení elektrického proudu, přístroje pro záznam, převod, reprodukci zvuku nebo obrazu, nosiče dat magnetické, záznamové disky, kompaktní disky, DVD a ostatní digitální záznamové nosiče, ústrojí pro přístroje na mince, pokladny registrační, kalkulačky, zařízení na zpracování dat, počítače, počítačový software, hasicí přístroje; (16) papír, lepenka a výrobky z těchto materiálů, které nejsou zařazeny do jiných tříd, tiskárenské výrobky, potřeby pro knižní vazby, fotografie, papírenské zboží, lepidla pro papírenství nebo domácnost, materiál pro umělce, štětce, psací stroje a kancelářské potřeby (vyjímaje nábytek), učební a vyučovací pomůcky s výjimkou přístrojů, plastické obaly (nezařazené do jiných tříd), tiskařské typy, štočky; (35) propagační činnost, reklama, pomoc při řízení obchodní činnosti, obchodní administrativa, kancelářské práce.

(730) **Čech Stanislav Ing.**, Voroněžská 2, Brno, 61600, CZ

(210) **O-505649**

(220) 28.06.2013
(320) 28.06.2013
(511) 18, 21, 28
(540)



(510) (18) kufry cestovní, brašny na náradí (prázdné), tašky na kolečkách, tašky (nákupní -), kufříky na doklady, tašky cestovní (kožená galanterie), tašky plážové, kabelky, tašky, kufry, kufry (držadla pro -), kufříky na toaletní potřeby, kufříky, tašky (sportovní -); (21) kufříky toaletní, neceséry; (28) brašny určené především pro lyže a surfovací prkna.

(590) Barevná
(730) **HAI BIN, s.r.o.**, Kotlaska 26, Praha 8, 18000, CZ

(210) **O-505650**

(220) 28.06.2013
(320) 28.06.2013
(511) 35, 37, 42
(540)



(510) (35) dodavatelské služby pro třetí osoby (nákup výrobků a služeb pro jiné podniky), komerční správa licencí na výrobky a služby ostatních, počítačové databáze (systemizace informací do -); (37) počítačové vybavení (montáž, údržba a opravy); (42) instalace počítačových programů, aktualizace počítačových programů, počítačové programování, počítačové systémové analýzy, tvorba počítačových systémů, počítačový hardware (poradenství v oblasti navrhování a vývoje -), údržba počítačových programů, služby v oblasti ochrany proti počítačovým virům.

(730) **NWS s.r.o.**, Haštalská 796/3, Praha 1 - Staré Město, 11000, CZ
(740) Advokátní kancelář Hrabáková, Mgr. Ing. Markéta Hrabáková, Zahradníčkova 28/24, Praha 5, 15000

(210) **O-505655**

(220) 28.06.2013
(320) 28.06.2013
(511) 35, 44
(540)

MAXPHARMA MAXIMÁLNÍ ZDRAVÍ MAXIMÁLNÍ ŽIVOT

(510) (35) velkoobchod s doplňky stravy, s výrobky pro farmacii a pro zdravotnictví; (44) služby v oblasti farmacie a zdravotnictví.

(730) **Maxpharma servis s.r.o.**, Kostelecká 879/59, Praha 9 - Čakovice, 19600, CZ

(740) JUDr. Lucie Miklová, advokátka, Třída Tomáše Bati 385, Zlín, 76302

(210) **O-505656**

(220) 28.06.2013
(320) 28.06.2013
(511) 32, 33
(540)

RADEGAST LETNÍ KRÝGL

(510) (32) piva, minerální vody, šumivé nápoje a jiné nápoje nealkoholické, nápoje a šťávy ovocné, sirupy a jiné přípravky k zhotovování nápojů; (33) alkoholické nápoje (s výjimkou pív).

(730) **Plzeňský Prazdroj, a.s.**, U Prazdroje 7, Plzeň, 30497, CZ

(210) **O-505651**

(210) **O-505658**
(220) 28.06.2013
(320) 28.06.2013
(511) 35, 40, 42
(540)



(510) (35) propagační činnost, reklama, provozování virtuálních obchodních středisek v oblasti propagačních, reklamních a obalových produktů a grafických návrhů, tisků a tiskových produktů; (40) tiskové služby, digitální tiskové služby; (42) umělecký a průmyslový design, navrhování propagačních a obalových produktů.
(590) Barevná
(730) **Melč Zdeněk**, Tupolevova 741A, Praha 9, 19900, CZ
(740) Pavel Reichel a kol., Ing. Pavel Reichel, Lopatecká 14, Praha 4, 14700

(210) **O-505685**
(220) 01.07.2013
(320) 01.07.2013
(511) 12, 35, 37
(540)



(510) (12) osobní automobily a z nich odvozené modifikace, jejich doplňky a příslušenství, náhradní díly, spalovací motory pro uvedená vozidla; (35) inzertní a reklamní služby a činnost; (37) servisní a opravárenské služby a činnost.
(590) Barevná
(730) **Hyundai Motor Czech s.r.o.**, Siemensova 2717/4, Praha 5, 15500, CZ

(210) **O-505754**
(220) 03.07.2013
(320) 03.07.2013
(511) 25, 41, 43
(540)



(510) (25) oděvy, obuv, pokrývky hlavy; (41) výchova, vzdělávání, zábava, sportovní a kulturní aktivity, zejména soutěže v oblasti kuchařských dovedností a specialit; (43) služby zajišťující stravování a nápoje.
(730) **Novotný Petr**, Koterovská 833, Praha 5, 15500, CZ
(740) JUDr. Petr Pečený & Part., sdružení advokátů, JUDr. Petr Pečený, Purkyňova 2, Praha 1, 11000

(210) **O-505755**
(220) 03.07.2013
(320) 03.07.2013
(511) 37, 39, 41, 45

(540)



(510) (37) instalace, servis a revize elektronické a mechanické ostrahy, úklidové služby; (39) transport, doprava osob; (41) pořadatelské služby, kulturní a společenské akce; (45) služby dohledového centra v rámci této třídy, obsluha elektronické a mechanické ostrahy v rámci této třídy, technická ostraha - ochrana majetku, fyzická ostraha - ochrana osob, bezpečnostní poradenství, detektivní činnost.
(730) **CENTR GROUP-ELMONT s.r.o.**, Zolova 447/20, Ostrava - Nová Bělá, 72400, CZ
(740) Advokátní kancelář Pečený, Fučík, Langer, JUDr. Petr Pečený, Purkyňova 2, Praha 1, 11000

(210) **O-505756**
(220) 03.07.2013
(320) 03.07.2013
(511) 21, 32, 43
(540)

ŠALINA PUB

(510) (21) zboží skleněné spadající do této třídy, zejména lahve, sklenice na pití, püllitry, poháry keramické, keramické a porcelánové tácky, porcelánové džbány, vázičky, nádoby z plastu, karafy, stolní lahve, podtácky kromě papírových a určených k prostírání, pohárky z papíru nebo umělých hmot, poháry, tácky papírové, tácy (podnosy), cestovní lahve, otvíráky na lahve, štíty vývěsní, reklamní z porcelánu nebo skla, desky na jídelní lístky, pouzdra na jídelní lístky, tepelně izolační nádoby, termosky na jídlo, termosky na nápoje, krabice na jídlo; (32) aperitivy nealkoholické, nealkoholické nápoje, pivo, sladové pivo, sladové nápoje, míchané nápoje s obsahem piva, pivní limonády, výtažky z chmele na výrobu piva, přípravky na výrobu nápojů, zázvorové pivo, prášky na přípravu šumivých nápojů, příchutě na výrobu nápojů, minerální vody, limonády, šumivé nápoje, ovocné šťávy a nápoje, sirupy na výrobu nápojů; (43) barové služby, bufety, hotelové služby, rezervace hotelů, jídelny a závodní jídelny, kavárny, poskytování přechodného ubytování, poskytování gastronomických služeb, provoz hotelového ubytování, půjčování stanů, půjčování židlí, stolů, prostírání, nápojového skla, restaurace, služby spojené s provozováním pohostinství, ubytovací služby (hotely, penziony), zásobování, čepování piva.
(730) **Heineken Česká republika, a.s.**, U Pivovaru 1, Krušovice, 27053, CZ
(740) Advokátní kancelář, JUDr. Milan Kyjovský, advokát, Poštovská 8c, P.P. 225, Brno, 60100

(210) **O-505757**
(220) 03.07.2013
(320) 03.07.2013
(511) 18, 25, 35
(540)

DICOON 44

(510) (18) kožené opasky, tašky, výrobky z kůže a imitace kůže, módní doplňky v rámci této třídy; (25) oděvy, obuv, spodní prádlo, pokrývky hlavy, oděvní a módní doplňky v rámci této třídy; (35) obchodní činnost a zprostředkování obchodu s výrobky uvedenými ve třídách 18 a 25, propagační a reklamní činnost pro výrobky uvedené ve třídách 18 a 25, prodej a poskytování obchodních informací a obchodních služeb prostřednictvím Internetu a internetového obchodu (e-shop) pro výrobky uvedené ve třídách 18 a 25.
(730) **Kahánek Ondřej**, Vlčovice 141, Kopřivnice, 74221, CZ
(740) **HM PARTNERS s.r.o.**, Ing. Zdeněk Michálek, 28. října 150, Ostrava, 70200

(210) **O-505758**
(220) 03.07.2013
(320) 03.07.2013
(511) 25, 35

- (540)
- 
- (210) **O-505759**
(220) 03.07.2013
(320) 03.07.2013
(511) 37
(540)
- 
- (510) (37) stavebnictví, opravy, instalační služby, provádění staveb, jejich změn a odstraňování, zámečnictví, nástrojářství, malířství, lakýrnictví, natěračství, zednictví.
(590) Barevná
(730) **HOLKIN s.r.o.**, Moulíkova 2238/1, Praha 5, 15000, CZ
(740) Mgr. Michal Toman, Františka Křížka 13, Praha 7, 17000
- (210) **O-505815**
(220) 04.07.2013
(320) 04.07.2013
(511) 30, 32, 43
(540)
- 
- (510) (30) káva, čaj, kakao a kávové náhražky, rýže, tapioka a ságo, mouka a obilninové přípravky, chléb, pečivo a cukrovinky, zmrzlina, cukr, med, melasa, droždí, prášek do pečiva, sůl, hořčice, ocet, omáčky (chuťové přísady), koření, led; (32) piva, minerální vody, šumivé nápoje a jiné nápoje nealkoholické, nápoje a šťávy ovocné, sirupy a jiné přípravky k zhotovení nápojů, (43) služby zajišťující stravování a nápoje.
(590) Barevná
(730) **THE FRESH FOOD COMPANY s.r.o.**, Havlíčkova 2, Praha 1, 11000, CZ
(740) Advokátní kancelář Mgr. FILIP ŠUTRY, Mgr. Filip Šutry, Veletržní 826/61, Praha 7, 17000
- (210) **O-505870**
(220) 09.07.2013
(320) 09.07.2013
(511) 36, 37
(540)
- Corso Court**
- (510) (36) pronájem nemovitostí, zprostředkování nemovitostí, realitní kanceláře, správa majetku, vybírání nájemného, inkasování nájemného, makléřství, jednatelství, kapitálové investice; (37) stavebnictví, stavitelství, dozor nad stavbami.
(730) **BALENKA, a.s.**, Hvězdova 1734/2c, Praha 4, 14000, CZ
- (210) **O-505871**
- (220) 09.07.2013
(320) 09.07.2013
(511) 36, 37
(540)
- Riverview**
- (510) (36) pronájem nemovitostí, zprostředkování nemovitostí, realitní kanceláře, správa majetku, vybírání nájemného, inkasování nájemného, makléřství, jednatelství, kapitálové investice; (37) stavebnictví, stavitelství, dozor nad stavbami.
(730) **Skanska SPV, a.s.**, Hvězdova 1734/2c, Praha 4, 14000, CZ
- (210) **O-505875**
(220) 09.07.2013
(320) 09.07.2013
(511) 32
(540)
- BLATEŇÁK**
- (510) (32) piva, nealkoholická piva a nealkoholické nápoje spadající do třídy 32.
(730) **Město Blatná**, tř. T. G. Masaryka 322, Blatná, 38811, CZ
(740) PatentCentrum Sedlák & Partners s.r.o., Husova 5, České Budějovice, 37001
- (210) **O-505876**
(220) 09.07.2013
(320) 09.07.2013
(511) 9
(540)
- MAINTENANCE MATE**
- (510) (9) software pro monitorování a plánování údržby budov a zařízení systémů HVAC.
(730) **Honeywell International Inc.**, 101 Columbia Road, Morristown, 07962, NJ, US
(740) Baker & McKenzie v.o.s., advokátní kancelář, JUDr. Jiří Čermák, advokát, Klimentská 46/1216, Praha 1, 11002
- (210) **O-505969**
(220) 12.07.2013
(320) 12.07.2013
(511) 35
(540)
- 
- (510) (35) propagační činnost, reklama.
(590) Barevná
(730) **MEDIA BUYERS s.r.o.**, Durychova 101/66, Praha 4, 14000, CZ
- (210) **O-505970**
(220) 12.07.2013
(320) 12.07.2013
(511) 35
(540)
- 
- (510) (35) propagační činnost, reklama.
(590) Barevná
(730) **MEDIA BUYERS s.r.o.**, Durychova 101/66, Praha 4, 14000, CZ
- (210) **O-506107**
(220) 17.07.2013
(320) 17.07.2013
(511) 5, 32, 35

(540)



(510) (5) nápoje pro léčebné účely, zejména vitamínové, povzbuzující a posilující nápoje a šťávy, ionontové a energetické nápoje pro léčebné účely, potraviny a dietetické výrobky pro léčebné účely, posilující a povzbuzující prostředky a nutriční doplňky pro léčebné účely; (32) vody minerální (přírodní nebo umělé), šumivé nápoje a jiné nealkoholické nápoje, zejména limonády, ovocné a zeleninové šťávy a sirupy, džusy, sirupy a jiné přípravky k výrobě nápojů, pivo, lehká piva a ležáky; (35) inzertní a reklamní činnost, vystavování a nabízení zboží, zejména nealkoholických nápojů, obchodní činnost s nealkoholickými nápoji, obstaravatelská a zprostředkovatelská činnost v oblasti obchodu s nealkoholickými nápoji, administrativní práce, marketing.

(590) Barevná

(730) **Al-Namura, spol. s r.o.**, Lysolažské údolí 107/25, Praha 6, 16500, CZ

(740) JUDr. Aleš Zábrš, Na Beránce 2, Praha 6, 16000

(210) **O-506108**

(220) 17.07.2013

(320) 17.07.2013

(511) 5, 32, 35

(540)



(510) (5) nápoje pro léčebné účely, zejména vitamínové, povzbuzující a posilující nápoje a šťávy, ionontové a energetické nápoje pro léčebné účely, potraviny a dietetické výrobky pro léčebné účely, posilující a povzbuzující prostředky a nutriční doplňky pro léčebné účely; (32) vody minerální (přírodní nebo umělé), šumivé nápoje a jiné nealkoholické nápoje, zejména limonády, ovocné a zeleninové šťávy a sirupy, džusy, sirupy a jiné přípravky k výrobě nápojů, pivo, lehká piva a ležáky; (35) inzertní a reklamní činnost, vystavování a nabízení zboží, zejména nealkoholických nápojů, obchodní činnost s nealkoholickými nápoji, obstaravatelská a zprostředkovatelská činnost v oblasti obchodu s nealkoholickými nápoji, administrativní práce, marketing.

(590) Barevná

(730) **Al-Namura, spol. s r.o.**, Lysolažské údolí 107/25, Praha 6, 16500, CZ

(740) JUDr. Aleš Zábrš, Na Beránce 2, Praha 6, 16000

(210) **O-506115**

(220) 17.07.2013

(320) 17.07.2013

(511) 11, 14, 18, 20, 25, 42

(540)

AYSAN

(510) (11) osvětlovací tělesa interní a externí, osvětlovací přístroje a zařízení; (14) vzácné kovy, klenoty, bižuterie, drahokamy, šperky, hodiny, hodinky; (18) kůže, imitace kůže, kufrů a zavazadla; (20) nábytek spadající do této třídy; (25) oděvy, obuv, kloboučnické zboží; (42) umělecký design, průmyslový design,

grafický design, interiérová výzdoba, oděvní návrhářství, návrhářství.

(730) **Horčíčková Jitka**, Vančurova 650, Nový Bor, 47301, CZ

(210) **O-506134**

(220) 18.07.2013

(320) 18.07.2013

(511) 16, 18, 24, 25

(540)



(510) (16) papír, lepenka a výrobky z těchto materiálů, dárkové a propagační předměty z papíru, tiskoviny, brožury, knihy, výrobky obsažené v této třídě, jako dárkové a propagační předměty; (18) kůže, imitace kůže a výrobky z těchto materiálů, kabelky, tašky, zavazadla z kůže a imitace kůže, výrobky obsažené v této třídě, jako dárkové a propagační předměty; (24) tkaniny, textil a textilní výrobky, které nejsou obsaženy v jiných třídách, hedvábní, kapesníky, povlečení, přehozy, přikrývky, ubrusy, záclony, závěsy, textil a textilní výrobky obsažené v této třídě, jako dárkové a propagační předměty; (25) oděvy, obuv, kloboučnické zboží, prádlo, sportovní oblečení, šátky, šály, trička, výrobky obsažené v této třídě, jako dárkové a propagační předměty.

(730) **LIDER PLUS s.r.o.**, Majakovského 508/12, Karlovy Vary, 36005, CZ

(740) Karel Čálek, patentový zástupce, Nad Palatou 12/2657, Praha 5, 15000

(210) **O-506135**

(220) 18.07.2013

(320) 18.07.2013

(511) 29, 30, 43

(540)

TACO BELL

(510) (29) maso, ryby, drůbež, zvěřina, masové výtahky, ovoce a zelenina konzervované, sušené a zavařené, želé, džemy, kompoty, vejce, mléko a mléčné výrobky, oleje a tuky jedlé; (30) káva, čaj, kakao, cukr, rýže, tapioka, ságo, kávové náhražky, mouka a přípravky z obilnin, chléb, pečivo, cukrovinky, zmrzlina, med, sirup melasový, droždí, prášky do těsta, sůl, hořčice, ocet, nálevy (k ochucení), koření, led pro osvěžení, mexická jídla, zejména tacos, taco shells, nacho chips, burritos, tostadas, tortillas, sýrové omáčky nacho, sendviče fajita a ingredience k jejich přípravě, fazole, salsa, nachos a sýrové omáčky nacho, masové taco a koření i jako součást balíčků s jídlem; (43) restaurační služby.

(730) **Taco Bell Corp.a Calofornia corporation**, 17901 Von Karman, Irvine, CA, US

(740) Společná advokátní kancelář Vsetečka Zelený Švorčík Kalenský a partneři, JUDr. Otakar Švorčík, Hálkova 2, Praha 2, 12000

(210) **O-506136**

(220) 18.07.2013

(320) 18.07.2013

(511) 29, 30, 43

(540)



(510) (29) maso, ryby, drůbež, zvěřina, masové výtahky, ovoce a zelenina konzervované, sušené a zavařené, želé, džemy, kompoty, vejce, mléko a mléčné výrobky, oleje a tuky jedlé; (30)

káva, čaj, kakao, cukr, rýže, tapioka, ságo, kávové náhražky, mouka a přípravky z obilnin, chléb, pečivo, cukrovinky, zmrzlina, med, sirup melasový, droždí, prášky do těsta, sůl, hořčice, ocet, nálevy (k ochucení), koření, led pro osvěžení, mexická jídla, zejména tacos, taco shells, nacho chips, burritos, tostadas, tortillas, sýrové omáčky nacho, sendviče fajita a ingredience k jejich přípravě, fazole, salsa, nachos a sýrové omáčky nacho, masové taco a koření i jako součást balíčků s jídlem; (43) restaurační služby.

- (730) **Taco Bell Corp.a California corporation**, 17901 Von Karman, Irvine, CA, US
(740) Společná advokátní kancelář Všetečka Zelený Švorčík Kalenský a partneři, JUDr. Otakar Švorčík, Hálkova 2, Praha 2, 12000

(210) **O-506137**

(220) 18.07.2013
(320) 18.07.2013
(511) 29, 30, 43
(540)



- (510) (29) maso, ryby, drůbež, zvěřina, masové výtažky, ovoce a zelenina konzervované, sušené a zavařené, želé, džemy, kompoty, vejce, mléko a mléčné výrobky, oleje a tuky jedlé; (30) káva, čaj, kakao, cukr, rýže, tapioka, ságo, kávové náhražky, mouka a přípravky z obilnin, chléb, pečivo, cukrovinky, zmrzlina, med, sirup melasový, droždí, prášky do těsta, sůl, hořčice, ocet, nálevy (k ochucení), koření, led pro osvěžení, mexická jídla, zejména tacos, taco shells, nacho chips, burritos, tostadas, tortillas, sýrové omáčky nacho, sendviče fajita a ingredience k jejich přípravě, fazole, salsa, nachos a sýrové omáčky nacho, masové taco a koření i jako součást balíčků s jídlem; (43) restaurační služby.

- (730) **Taco Bell Corp.a California corporation**, 17901 Von Karman, Irvine, CA, US
(740) Společná advokátní kancelář Všetečka Zelený Švorčík Kalenský a partneři, JUDr. Otakar Švorčík, Hálkova 2, Praha 2, 12000

(210) **O-506671**

(220) 09.08.2013
(320) 09.08.2013
(511) 5, 29, 30
(540)



- (510) (5) výrobky farmaceutické a parafarmaceutické, medicínální alkoholy, medicínální vína, medicínální sirupy, výtažky, šťávy a elixíry pocházející z živočišných a rostlinných bází pro lékařské účely, povzbuzující nápoje z ovoce, nízkenergetické a energetické nápoje – vše jako potravinové doplňky určené pro zvláštní výživu, vitamíny, vitamínové přípravky, vitamínové koncentráty, vitamínové a multivitamínové nápoje, doplňky potravin minerální, minerály a stopové prvky, minerální vody pro léčebné účely, minerální doplňky s antioxidačními účinky, farmaceutické a dietetické potraviny a přípravky pro lékařské účely, pro zdravotní prevenci a rekondici, nemedicínální potravinové doplňky pro zlepšení zdraví, pro zvýšení imunity, odolnosti organismu a jeho detoxikaci, dietetické přípravky pro denní doplnění stravy (včetně fitness, sportovních a rekondičních přípravků a nápojů), přírodní léčivé prostředky pro zvláštní výživu, přírodní výtažky bohaté na rostlinné bílkoviny, přípravky výživové obsahující enzymy nebo biochemické katalyzátory, proteinové koncentráty a nápoje, přípravky pro hubnutí s léčebnými účinky, iontové nápoje s léčebnými účinky - vše pro léčebné účely a v rámci této třídy, potravinové doplňky ne pro lékařské účely (zařazené v této třídě) a obsahující látky

živočišného původu, přípravky zvláštní výživy pro sportovce nebo osoby s vysokým energetickým výdejem – vše jako potravinové doplňky určené pro zvláštní výživu, výživné přípravky pro denní doplnění stravy jako instantní strava nebo samostatná směs, skládající se hlavně z mléka v prášku nebo živočišných proteinů, také s přidavkem vitamínů nebo minerálů nebo stopových prvků nebo cukru – vše jako potravinové doplňky určené pro zvláštní výživu, potravní doplňky neléčebné pro posílení imunity organismu a zlepšení zdraví rostlinného původu v tuhém i tekutém stavu, ve formě práškových směsí, kapek, sirupů, gelů, past, tablet, šumivých tablet, pastilek, dražé, tobolek, kapslí, bombónů, želé, prášků, protein pro lidskou spotřebu, proteinové výrobky a přípravky pro výživu, výživné bylinné extrakty, texturované proteiny a jejich směsi pro humánní využití - vše jako potravinové doplňky určené pro zvláštní výživu; (29) tuky, jedlé oleje, konzervované potraviny a poživatiny z ovoce, zeleniny, bílkovin, bylin, olejnin a mikrobiologických kultur, ovocné dřeně; (30) káva a náhražky kávy, obilní vločky a jiné obilné výrobky určené k lidské výživě, müsli, čaje.

- (730) **Zemánková Kristýna**, Lounských 3, Praha 4, 14000, CZ
(740) Ing. Michal Jupa, patentový zástupce, Na Baních 1385, Praha 5 - Zbraslav, 15600

(210) **O-507427**

(220) 10.09.2013
(320) 10.09.2013
(511) 35, 36, 41
(540)



- (510) (35) propagační činnost, reklama; (36) finanční poradenství, zejména poskytování informací, vedoucích ke vzdělávání a prevenci v oblasti financí a finanční problematiky; (41) organizování a vedení konferencí a seminářů, pořádání a řízení školení, vyučování, vzdělávání, náboženská výchova, vydávání knih, vydávání textů, s výjimkou reklamních nebo náborových.
(730) **Česká evangelikální aliance**, Plzeňská 166, Praha 5, 15000, CZ

Zamítnuté a částečně zamítnuté přihlášky ochranných známek po zveřejnění

Zjistí-li Úřad v průběhu řízení o námitkách, že přihlašovaná ochranná známka nespĺňuje podmínky pro zápis, přihlášku zamítne. Zjistí-li, že přihlašovaná ochranná známka nespĺňuje podmínky pro zápis jen pro některé výrobky nebo služby, přihlášku zamítne v rozsahu výrobků nebo služeb, pro které přihláška nespĺňuje podmínky zápisu. S ohledem na tuto skutečnost, obsahuje tato kapitola údaje o rozhodnutích o zamítnutí přihlášky ochranné známky v celém nebo částečném rozsahu na základě ustanovení § 26 zákona č. 441/2003 Sb.

Údaje o výsledku rozhodnutí (zamítnutí přihlášky, částečné zamítnutí přihlášky) jsou uvedeny za datem právní moci rozhodnutí pod INID kódem (583) s názvem "Datum právní moci rozhodnutí/výsledek rozhodnutí".

(210) **O-472510**

(540) **BRKI BANKOVNÍ REGISTR
KLIENŤSKÝCH INFORMACÍ**

(583) 18.10.2013 / zamítnutí přihlášky

(210) **O-472511**

(540) **NRKI NEBANKOVNÍ REGISTR
KLIENŤSKÝCH INFORMACÍ**

(583) 18.10.2013 / zamítnutí přihlášky

(210) **O-492457**

(540)



(583) 18.10.2013 / zamítnutí přihlášky

Zamítnuté námítky týkající se ochranných známek

V průběhu řízení o námítkách může být Úřadem zjištěno, že přihlašovaná ochranná známka, která byla zveřejněna ve Věstníku, nezasahuje do zákonem chráněných starších práv třetích osob, tzv. namítajících, uvedených v ustanovení § 7 zákona č. 441/2003 Sb., a proto Úřad námítky zamítne. Údaje o rozhodnutích o zamítnutí námitek na základě ustanovení § 26 zákona č. 441/2003 Sb. jsou obsaženy v této kapitole.

(210) **O-490922**

(540)

Vitagil

(583) 21.10.2013

Přehled zápisů ochranných známek bez změny ve vztahu ke zveřejněným přihláškám

Kapitola obsahuje údaje o ochranných známkách zapsaných na základě ustanovení § 28 odst. 1 zákona č. 441/2003 Sb., u kterých nedošlo ke změně údajů oproti zveřejněné přihlášce ochranné známky.

Číselný přehled

334419, 334422, 334423, 334424, 334425, 334426, 334427, 334428, 334429, 334430, 334431, 334432, 334433, 334434, 334435, 334436, 334437, 334438, 334439, 334440, 334441, 334442, 334443, 334444, 334445, 334446, 334447, 334448, 334449, 334450, 334451, 334452, 334453, 334454, 334455, 334456, 334457, 334458, 334459, 334460, 334461, 334462, 334463, 334464, 334465, 334466, 334467, 334468, 334469, 334470, 334471, 334472, 334473, 334474, 334475, 334476, 334477, 334478, 334479, 334480.

Zápis ochranných známek bez změny ve vztahu ke zveřejněným přihláškám

(111) **334419**
(220) 28.03.2011
(320) 28.03.2011
(442) 17.07.2013
(151) 23.10.2013
(730) **LVD Acquisition, LLC, společnost dle práva státu Delaware**, 222 E.Campus View Blvd., 43235 Columbus, OH, US
(210) O-484405

(111) **334422**
(220) 21.10.2011
(320) 21.10.2011
(442) 17.07.2013
(151) 23.10.2013
(730) **MMA shop s.r.o.**, Zborovská 4/1287, Praha 5, 15000, CZ
(210) O-489626

(111) **334423**
(220) 16.12.2011
(320) 16.12.2011
(442) 17.07.2013
(151) 23.10.2013
(730) **Koudelka Vladimír Mgr.**, Hoštická 1, Brno, 64200, CZ
(210) O-491170

(111) **334424**
(220) 12.06.2012
(320) 12.06.2012
(442) 17.07.2013
(151) 23.10.2013
(730) **ICZ a.s.**, Na hřebenech II 1718/10, Praha 4, 14000, CZ
(210) O-495957

(111) **334425**
(220) 29.06.2012
(320) 29.06.2012
(442) 17.07.2013
(151) 23.10.2013
(730) **The Procter & Gamble Company**, One Procter & Gamble Plaza, 45202 Cincinnati, OH, US
(210) O-496427

(111) **334426**
(220) 13.08.2012
(320) 13.08.2012
(442) 17.07.2013
(151) 23.10.2013
(730) **Občanské sdružení Mažoretky**, Olšovec 116, Hranice, 75301, CZ
(210) O-497368

(111) **334427**
(220) 29.08.2012
(320) 29.08.2012
(442) 17.07.2013
(151) 23.10.2013
(730) **Šafr Daniel**, Palackého 396, Trutnov, 54101, CZ
(210) O-497785

(111) **334428**
(220) 03.10.2012
(320) 03.10.2012
(442) 17.07.2013
(151) 23.10.2013
(730) **Metropol TV s.r.o.**, Francouzská 4, Praha 2, 12000, CZ

(210) O-498616

(111) **334429**
(220) 03.10.2012
(320) 03.10.2012
(442) 17.07.2013
(151) 23.10.2013
(730) **Metropol TV, s.r.o.**, Francouzská 4, Praha 2, 12000, CZ
(210) O-498617

(111) **334430**
(220) 03.10.2012
(320) 03.10.2012
(442) 17.07.2013
(151) 23.10.2013
(730) **Metropol TV s.r.o.**, Francouzská 4, Praha 2, 12000, CZ
(210) O-498618

(111) **334431**
(220) 03.10.2012
(320) 03.10.2012
(442) 17.07.2013
(151) 23.10.2013
(730) **Metropol TV, s.r.o.**, Francouzská 4, Praha 2, 12000, CZ
(210) O-498619

(111) **334432**
(220) 03.10.2012
(320) 03.10.2012
(442) 17.07.2013
(151) 23.10.2013
(730) **Metropol TV, s.r.o.**, Francouzská 4, Praha 2, 12000, CZ
(210) O-498620

(111) **334433**
(220) 04.10.2012
(320) 04.10.2012
(442) 17.07.2013
(151) 23.10.2013
(730) **Společnost časopisu Ateliér**, Londýnská 309/81, Praha 2, 12000, CZ
(210) O-498659

(111) **334434**
(220) 09.10.2012
(320) 09.10.2012
(442) 17.07.2013
(151) 23.10.2013
(730) **GRADUS CZ, s.r.o.**, Jiráskova 4898/9, Jablonec nad Nisou, 46601, CZ
(210) O-498800

(111) **334435**
(220) 10.10.2012
(320) 10.10.2012
(442) 17.07.2013
(151) 23.10.2013
(730) **T.A.B. - Tallaro, Acomodo, Belveder, s.r.o.**, Jiřího Purkyně 742, Hradec Králové, 50002, CZ
(210) O-498804

(111) **334436**
(220) 11.10.2012
(320) 11.10.2012
(442) 17.07.2013
(151) 23.10.2013

(730) SHAGGA, s.r.o. , Petra Bezruče 887/41, Praha 8 - Kobylysy, 18200, CZ	(111) 334445
(210) O-498889	(220) 04.01.2013
	(320) 04.01.2013
	(442) 17.07.2013
	(151) 23.10.2013
(111) 334437	(730) Česká republika - Ministerstvo zemědělství , Těšnov 17, Praha 1, 11705, CZ
(220) 24.10.2012	(210) O-500845
(320) 24.10.2012	
(442) 17.07.2013	
(151) 23.10.2013	
(730) Beskydský pivovárek, s.r.o. , Ostravice 449, Ostravice, 73914, CZ	(111) 334446
(210) O-499158	(220) 04.01.2013
	(320) 04.01.2013
	(442) 17.07.2013
	(151) 23.10.2013
(111) 334438	(730) IMO - STAR 98 s.r.o. , Na hrázce 273, Hradec Králové, 50009, CZ
(220) 31.10.2012	(210) O-500847
(320) 31.10.2012	
(442) 17.07.2013	
(151) 23.10.2013	
(730) Československá obchodní banka, a.s. , Radlická 333/150, Praha 5, 15057, CZ	(111) 334447
(210) O-499349	(220) 09.01.2013
	(320) 09.01.2013
	(442) 17.07.2013
	(151) 23.10.2013
(111) 334439	(730) MARIMEX CZ, s.r.o. , Libušská 221/264, Praha 4 - Libuš, 14200, CZ
(220) 05.11.2012	(210) O-501000
(320) 05.11.2012	
(442) 17.07.2013	
(151) 23.10.2013	
(730) Nagy Cecillie , Holubinkova 170/14, Praha 22 - Pitkovice, 10400, CZ	(111) 334448
(210) O-499478	(220) 10.01.2013
	(320) 10.01.2013
	(442) 17.07.2013
	(151) 23.10.2013
(111) 334440	(730) Zong Weiyong , Vzdálená 331/11, Praha 8 - Březiněves, 18200, CZ
(220) 13.12.2012	(210) O-501010
(320) 13.12.2012	
(442) 17.07.2013	
(151) 23.10.2013	
(730) Opavia - LU, s.r.o. , Karolinská 661, Praha 8, 18600, CZ	(111) 334449
(210) O-500506	(220) 24.01.2013
	(320) 24.01.2013
	(442) 17.07.2013
	(151) 23.10.2013
(111) 334441	(730) KREDUM CZ s.r.o. , Pecka 11, Pecka, 50782, CZ
(220) 19.12.2012	(210) O-501360
(320) 19.12.2012	
(442) 17.07.2013	
(151) 23.10.2013	
(730) Mělnické kulturní centrum, o.p.s. , U Sadů 323, Mělník, 27601, CZ	(111) 334450
(210) O-500633	(220) 24.01.2013
	(320) 24.01.2013
	(442) 17.07.2013
	(151) 23.10.2013
(111) 334442	(730) MEDICAL CONSULTANTS s.r.o. , Kociánka 8/10, Brno, 61200, CZ
(220) 19.12.2012	(210) O-501378
(320) 19.12.2012	
(442) 17.07.2013	
(151) 23.10.2013	
(730) Apogepha Arzneimittel GmbH , Kyffhäuser Strasse 27, 01309 Dresden, DE	(111) 334451
(210) O-500637	(220) 06.02.2013
	(320) 06.02.2013
	(442) 17.07.2013
	(151) 23.10.2013
(111) 334443	(730) Mountfield a.s. , Mirošovická 697, Mnichovice, 25164, CZ
(220) 21.12.2012	(210) O-501636
(320) 21.12.2012	
(442) 17.07.2013	
(151) 23.10.2013	
(730) S-BOS s.r.o. , Sivice 502, Sivice, 66407, CZ	(111) 334452
(210) O-500692	(220) 08.02.2013
	(320) 08.02.2013
	(442) 17.07.2013
	(151) 23.10.2013
(111) 334444	(730) HOLMA s.r.o. , Masarykova 118, Modřice, 66442, CZ
(220) 21.12.2012	(210) O-501731
(320) 21.12.2012	
(442) 17.07.2013	
(151) 23.10.2013	
(730) Bůžek Jiří , Kabelíkova 1332/5, Přerov - Přerov I-Město, 75000, CZ	(111) 334453
(210) O-500694	(220) 11.02.2013
	(320) 11.02.2013

(442) 17.07.2013 (151) 23.10.2013 (730) BMW Vertriebs GmbH , Siegfried-Marcus-Strasse 24, Salzburg, AT (210) O-501771	(730) Bison & Rose s.r.o. , Bělohorská 33, Praha 6, 16900, CZ (210) O-502495
(111) 334454 (220) 14.02.2013 (320) 14.02.2013 (442) 17.07.2013 (151) 23.10.2013 (730) Respekt Publishing a.s. , Dobrovského 1278/25, Praha 7, 17055, CZ (210) O-501875	(111) 334462 (220) 25.03.2013 (320) 25.03.2013 (442) 17.07.2013 (151) 23.10.2013 (730) Červinka Martin , Elišky Krásnohorské 123/6, Praha 1, 11000, CZ (210) O-502918
(111) 334455 (220) 15.02.2013 (320) 15.02.2013 (442) 17.07.2013 (151) 23.10.2013 (730) Towers Consulting, s.r.o. , Pod Klaudiánkou 271/4a, Praha 4, 14700, CZ (210) O-501880	(111) 334463 (220) 25.03.2013 (320) 25.03.2013 (442) 17.07.2013 (151) 23.10.2013 (730) Eduard Bureš , Bulharská 56, Brno, 61200, CZ (210) O-502930
(111) 334456 (220) 19.02.2013 (320) 19.02.2013 (442) 17.07.2013 (151) 23.10.2013 (730) SVATOVÁCLAVSKÝ PIVOVAR s.r.o. , Křížkovského 844/3, Olomouc, 77900, CZ (210) O-501971	(111) 334464 (220) 25.03.2013 (320) 25.03.2013 (442) 17.07.2013 (151) 23.10.2013 (730) DK CHEMO s.r.o. , Slavíkova 22, Praha 3, 13000, CZ (210) O-502937
(111) 334457 (220) 25.02.2013 (320) 25.02.2013 (442) 17.07.2013 (151) 23.10.2013 (730) Občanské sdružení bubakov.net , Obětí okupace 510, Nové Srašecí, 27101, CZ (210) O-502112	(111) 334465 (220) 25.03.2013 (320) 25.03.2013 (442) 17.07.2013 (151) 23.10.2013 (730) DK CHEMO s.r.o. , Slavíkova 22, Praha 3, 13000, CZ (210) O-502943
(111) 334458 (220) 25.02.2013 (320) 25.02.2013 (442) 17.07.2013 (151) 23.10.2013 (730) VEXTA a.s. , Hovorčovická 137, Bořanovice - Pakoměřice, okres Praha - východ, 25065, CZ (210) O-502132	(111) 334466 (220) 26.03.2013 (320) 26.03.2013 (442) 17.07.2013 (151) 23.10.2013 (730) Ing. Tomáš Ebermann, Ph.D. , Bojasova 1249, Praha 8, 18200, CZ (210) O-502949
(111) 334459 (220) 01.03.2013 (320) 01.03.2013 (442) 17.07.2013 (151) 23.10.2013 (730) ETA a.s. , Zelený pruh 95/97, Praha 4 - Braník, 14700, CZ (210) O-502314	(111) 334467 (220) 09.04.2013 (320) 09.04.2013 (442) 17.07.2013 (151) 23.10.2013 (730) BOHEMIA SEKT, s.r.o. , Smetanova 220, Starý Plzeňec, 33202, CZ (210) O-503324
(111) 334460 (220) 28.03.2013 (320) 28.03.2013 (442) 17.07.2013 (151) 23.10.2013 (730) METROQUADRO s.r.o. , Čelakovského sady 1580/4, Praha 1, 11000, CZ (210) O-502419	(111) 334468 (220) 09.04.2013 (320) 09.04.2013 (442) 17.07.2013 (151) 23.10.2013 (730) BOHEMIA SEKT, s.r.o. , Smetanova 220, Starý Plzeňec, 33202, CZ (210) O-503325
(111) 334461 (220) 08.03.2013 (320) 08.03.2013 (442) 17.07.2013 (151) 23.10.2013	(111) 334469 (220) 09.04.2013 (320) 09.04.2013 (442) 17.07.2013 (151) 23.10.2013 (730) BOHEMIA SEKT, s.r.o. , Smetanova 220, Starý Plzeňec, 33202, CZ (210) O-503326
	(111) 334470

(220)	09.04.2013	(151)	23.10.2013
(320)	09.04.2013	(730)	Big mezinárodní servis spol. s r.o. , U dálnice 815/6, Praha 5 - Stodůlky, 15500, CZ
(442)	17.07.2013	(210)	O-504024
(151)	23.10.2013		
(730)	BOHEMIA SEKT, s.r.o. , Smetanova 220, Starý Plzeňec, 33202, CZ		
(210)	O-503327		
		(111)	334479
(111)	334471	(220)	09.05.2013
(220)	09.04.2013	(320)	09.05.2013
(320)	09.04.2013	(442)	17.07.2013
(442)	17.07.2013	(151)	23.10.2013
(151)	23.10.2013	(730)	World MUSADO Association o.s. , Lužická 823/1, Praha 8, 18100, CZ
(730)	Tipsport.net a.s. , Politických vězňů 156, Beroun, 26601, CZ	(210)	O-504282
(210)	O-503335		
		(111)	334480
(111)	334472	(220)	19.06.2013
(220)	09.04.2013	(320)	19.06.2013
(320)	09.04.2013	(442)	17.07.2013
(442)	17.07.2013	(151)	23.10.2013
(151)	23.10.2013	(730)	Alfares s.r.o. , Mlýnská 326/13, Brno, 60200, CZ
(730)	Tipsport.net a.s. , Politických vězňů 156, Beroun, 26601, CZ	(210)	O-504607
(210)	O-503336		
(111)	334473		
(220)	09.04.2013		
(320)	09.04.2013		
(442)	17.07.2013		
(151)	23.10.2013		
(730)	Tipsport.net a.s. , Politických vězňů 156, Beroun, 26601, CZ		
(210)	O-503337		
(111)	334474		
(220)	09.04.2013		
(320)	09.04.2013		
(442)	17.07.2013		
(151)	23.10.2013		
(730)	Tipsport.net a.s. , Politických vězňů 156, Beroun, 26601, CZ		
(210)	O-503338		
(111)	334475		
(220)	09.04.2013		
(320)	09.04.2013		
(442)	17.07.2013		
(151)	23.10.2013		
(730)	Tipsport.net a.s. , Politických vězňů 156, Beroun, 26601, CZ		
(210)	O-503339		
(111)	334476		
(220)	12.04.2013		
(320)	12.04.2013		
(442)	17.07.2013		
(151)	23.10.2013		
(730)	Ekoeffekt a.s. , Semečská 187, Třebívlice, 41115, CZ		
(210)	O-503478		
(111)	334477		
(220)	29.04.2013		
(320)	29.04.2013		
(442)	17.07.2013		
(151)	23.10.2013		
(730)	Kosina Brothers s.r.o. , U Blaženky 2680/19, Praha 5, 15000, CZ		
(210)	O-504002		
(111)	334478		
(220)	30.04.2013		
(320)	30.04.2013		
(442)	17.07.2013		

Přehled zápisů ochranných známek se změnou ve vztahu ke zveřejněným přihláškám

Kapitola obsahuje údaje o ochranných známkách zapsaných na základě ustanovení § 28 odst. 1 zákona č. 441/2003 Sb., u kterých došlo ke změně údajů oproti zveřejněné přihlášce ochranné známky.

Číselný přehled

334420, 334421

Zápisy ochranných známek se změnou ve vztahu ke zveřejněným přihláškám

(111) **334420**
(220) 27.05.2011
(320) 27.05.2011
(442) 30.11.2011
(151) 23.10.2013
(540)



(730) **Oldřich Bezchleba**, Kozinova 279/5, Zábřeh, 78901, CZ

(510) (29) algináty jako potrava, bílkoviny jako potrava, bramborové lupínky, bramborové vločky, bujón, vývar, přípravky na vývary a bujóny, džemy, extrakty z chaluh, jako potrava, fermentované potraviny na bázi zeleniny (kimchi), grilované mořské řasy, hlemýžďí vejce (na konzumaci), hranolky (bramborové), hummus (pasta z cizrny), huspeniny, extrakty z chaluh jako potrava, jedlá želatina, jedlé oleje, jedlé tuky, jogurt, kasein používaný jako přísada ve výživě, kefír, klobásy, salámy, párky, koncentráty (bujónové), koncentráty (vývary), konzervy masové, konzervy rybí, konzervy zeleninové, kůry ovocné, kyselé zelí, lanýže (konzervované), margarín, masové extrakty, mléčné nápoje (s vysokým obsahem mléka), mléčné výrobky, mražené ovoce, nakládaná zelenina, nasolené potraviny, občerstvení (na bázi ovoce), olivy konzervované, ovoce naložené v alkoholu, pektin pro potravinářství, polévky, přípravky na výrobu polévek, potraviny z ryb, protein pro lidskou spotřebu, slanina, sušená vejce, syrovátka, sýry, syřidlo, šťávy (zeleninové) na vaření, tukové pomazánky na chléb, tukové substance na výrobu jedlých tuků, uzeniny, výtažky masové, zeleninové saláty; (30) aromatické přípravky do potravin, bramborová moučka pro lidskou spotřebu, konzervované bylinky zahradní (koření), čatni - indické směsi (chuťové přísady), droždí, glukóza pro výživu, hořčice, chléb, chuťové přísady, kečup, konzervační sůl, koření, kuchyňská sůl, kypřicí prášek, listové těsto, majonéza, makaróny, maltosa (sladový cukr), marinády (chuťové přísady), látky na zjemnění masa pro domácnost, masové paštiky zapečené v těstě, masové šťávy (omáčka), nudle, občerstvení (na bázi cereálií), občerstvení (na bázi rýže), omáčka sójová ostrá, omáčky (masové), pasta ze sojových bobů (přísada), pojiva do uzenin, příchutě do potravin, s výjimkou esenci a éterických olejů, potraviny (škrobovité), potraviny na bázi ovsa, prášky na výrobu zmrzliny, příchutě (aroma), příchutě do nápojů, s výjimkou éterických olejů, příchutě do pečiva, s výjimkou éterických olejů, příchutě, s výjimkou éterických olejů, přípravky do potravin aromatické, quiche (slaný koláč), rajčatová omáčka, zálivky na saláty, sendviče, sladidla (přírodní), sladový výtažek jako potravinová, soda na pečení (soda bikarbona pro kuchyňské účely), sůl na konzervování potravin, suši, škrob jako potrava, škrobové výrobky jako potrava, špagety, šťáva (rajčatová), šťávy s výjimkou dresinků, těsta, těstoviny, trestí (do potravin), nikoliv pro lékařské účely, vermicelli (vlasové nudle, svitky), zahušťovací přípravky na kuchyňské použití, zálivky (na ochucení).

(511) 29, 30
(210) O-486014

(111) **334421**
(220) 26.08.2011
(320) 26.08.2011
(442) 13.06.2012
(151) 23.10.2013
(540)

La Cubanita

(730) **Šimek Rostislav PharmDr.**, Na Groši 1155/5, Praha 10 - Hostivař, 10100, CZ

(740) UNIPATENT, Ing. Jiří Chlustina, Jana Masaryka 43, Praha 2, 12000

(510) (33) alkoholické nápoje (s výjimkou piv) - vína, lihoviny, likéry, vše pocházející z oblasti kubánského města La Cubanita; (41) výchovná a zábavní činnost, vydavatelská a nakladatelská činnost, školicí činnost, pořádání kursů, provoz galerie, pořádání výstav ke kulturním a vzdělávacím účelům, veškerá agenturní a produkční činnost v oblasti kultury, vzdělání a zábavy, pořádání a zajišťování audiovizuálních akcí, pořádání koncertů, setkání, přednášek, kursů, seminářů a besed, zábavné hudební produkce, vystupování výkonných umělců, sportovní aktivity; (43) služby zajišťující stravování a nápoje, dočasné ubytování, rezervace ubytování pro cestující, zejména prostřednictvím cestovních kanceláří a zprostředkovatelů, opatrování zvířat v penzionech.

(511) 33, 41, 43
(210) O-488248

Zápisy licenčních smluv k ochranným známkám

V této kapitole jsou zveřejněny zápisy licenčních smluv podle ustanovení § 18 odst. 1 zákona č. 441/2003 Sb.

Číslo zápisu	Vlastník	Nabyvatel licence	Druh licence	Datum uzavření licenční smlouvy	S účinností od data
198052	INVERA s.r.o., S. K. Neumanna 2476, Rakovník, 26901, CZ;	INVERA - METAL spol. s r.o., Kuštova 2001, Rakovník, 26901, CZ;	nevýlučná	17.10.2013	23.10.2013
283739	Mgr. Milan Magni, Svatoslav 29, Tišnov, 66601, CZ;	Ing. Zdeněk Vykoukal, Hostěrádky - Rešov 34, Křenovice u Slavkova, 68352, CZ;	nevýlučná	20.09.2013	29.10.2013
288211	Mgr. Milan Magni, Svatoslav 29, Tišnov, 66601, CZ;	Ing. Zdeněk Vykoukal, Hostěrádky - Rešov 34, Křenovice u Slavkova, 68352, CZ;	nevýlučná	20.09.2013	29.10.2013
298387	RSJ a.s., Tržiště 366/13, Praha 1 - Malá Strana, 11800, CZ;	RSJ Private Equity uzavřený investiční fond, a.s., Tržiště 366/13, Praha 1 - Malá Strana, 11800, CZ;	nevýlučná	23.09.2013	29.10.2013
304622	Mgr. Ivo Svejkovský, MBA, Ph.D., Jana Zajíce 2879/26, Ústí nad Labem, 40011, CZ;	Mgr. Jiřina Kolářová, Husova 69, Třeboň - Třeboň I, 37901, CZ;	nevýlučná	10.01.2011	23.10.2013
304623	Mgr. Ivo Svejkovský, MBA, Ph.D., Jana Zajíce 2879/26, Ústí nad Labem, 40011, CZ;	Mgr. Jiřina Kolářová, Husova 69, Třeboň - Třeboň I, 37901, CZ;	nevýlučná	10.01.2011	23.10.2013
310535	RSJ a.s., Tržiště 366/13, Praha 1 - Malá Strana, 11800, CZ;	RSJ Private Equity uzavřený investiční fond, a.s., Tržiště 366/13, Praha 1 - Malá Strana, 11800, CZ;	nevýlučná	23.09.2013	29.10.2013
311363	RSJ a.s., Tržiště 366/13, Praha 1 - Malá Strana, 11800, CZ;	RSJ Private Equity uzavřený investiční fond, a.s., Tržiště 366/13, Praha 1 - Malá Strana, 11800, CZ;	nevýlučná	23.09.2013	29.10.2013

Přehled obnov zápisu ochranných známek

Kapitola obsahuje údaje o ochranných známkách, u kterých byl na žádost vlastníka obnoven zápis podle ustanovení § 28 odst. 2 zákona č. 441/2003 Sb.

Číselný přehled												
93860	95616	151315	151316	155814	156093	165761	182145	183281	183282	183283	184218	186396
186397	187481	187619	188829	189387	189393	189394	189406	189483	189486	189490	189491	189499
190310	190455	190689	191398	191894	192724	193394	194917	195998	197217	197218	198229	260114
260161	260162	260790	260801	260802	260803	260804	261088	261551	261552	261553	261554	261555
261556	264173	264578	264579	264616	264742	264746	264769	264926	265170	265458	265459	265460
265569	265648	265763	266076	266086	266093	266123	266152	266256	266392	266393	266836	266951
267135	267534	267637	267878	268024	268175	268235	268236	268334	269134	270537	271342	271343
271344	271354	271852	272063	272082	272083	272416	272635	281671	291676	291890	313697	315587

Obnovy zápisu ochranných známek

(111) **93860**
(220) 28.09.1934
(151) 28.09.1934
(540)

MIDLON

(730) **Spolek pro chemickou a hutní výrobu, akciová společnost**,
Revoluční 1930/86, Ústí nad Labem, 40032, CZ
(740) Mgr. Matěj Sedláček, Ke Kateřinkám 1393, Praha 4, 14900
(510) (2) barviva a polotovary barviv.
(511) 2
(210) O-2154

(111) **95616**
(220) 27.09.1944
(151) 27.09.1944
(540)

TOSYL

(730) **Spolek pro chemickou a hutní výrobu, akciová společnost**,
Revoluční 1930/86, Ústí nad Labem, 40032, CZ
(740) Mgr. Matěj Sedláček, Ke Kateřinkám 1393, Praha 4, 14900
(510) Lučební výrobky pro průmyslové, vědecké a fotografické účely, technicky a chemicky čisté chemikálie, jakož i chemikálie pro analýzu, nerostné suroviny, aktivní uhlí pro léčebné a průmyslové účely, ložiskové kovy, lehké kovy a slitiny lehkých kovů, lučební výrobky pro hutnictví a zpracování rud, elektrochemické a elektrotermické výrobky (karbid. ferro-slitiny); organická barviva, meziprodukty k výrobě organických barviv, organické a anorganické pigmenty, barvy, bronzový prášek, sušidla a ředidla do tiskařských barev, tiskařská válcovina, kovové folie, listkové kovy, aluminiové obaly všeho druhu; léčiva, léky, lučební výrobky pro léčebné a zdravotní účely, farmaceutické drogy, sera, léčivé a profylaktické vakcíny, dietetické přípravky, prostředky pro hubení škůdců, prostředky na ochranu rostlin, růstové látky rostlinné, sterilizační a desinfekční prostředky, prostředky ke konservování pokrmů, glukóza pro vyživovací, dietetické a léčebné účely; hnojiva, fermeže, laky, mořidla, pryskyřice, lepidla, rozpustidla, změkčovadla, prostředky na odstranění tuků, krémy na obuv, prostředky ke zpracování a zušlechťování kůže, prostředky apreturní a tříslicí, inkousty; umělý kaučuk, umělé lisovací hmoty, lisované nebo stříkané výrobky z umělých lisovacích hmot, umělé hmoty pro výrobu laků a pro impregnaci, hmota pro výrobu gramofonových desek, umělý šelak, umělé pryskyřice, lisovací prášek z umělých pryskyřic, umělá vlákna, náhražka pro lýko a rákos, papír, lepenka, suroviny a polotovary k výrobě papíru, papírové a kartonové výrobky, a to: obaly všeho druhu z impregnovaného nebo neimpregnovaného papíru, papírové pohárky a nádobky, papírová vlákna, papírová příze, papírové motouzy, textilní dutinky, textilní civky, dutinky a trubice všeho druhu, uzávěry na mléčné láhve, voskovaný papír, papírové koberce, držadla na jízdní kola, papírové sparterie, sklápěcí kovová pouzdra; technické oleje a tuky, mazadla, benzin; předměty ze dřeva, a to dřevěné sparterie, dřevní drť, řezivo, prkna na bedny a jiné obaly ze dřeva; otec; buničina a její deriváty, celuloza pro umělá vlákna, pro celofán, pro nitrační účely a pro papír případně také ve spojení s jinými surovinami, estery a étery celulozy pro umělá vlákna, pro výrobu laků a filmů, buničitá vlna, sparterie z buničité vlny, sulfitový lín, zahuštěný sulfitový výluh, celulozová smola, droždí pro vyživovací a krmné účely; prostředky prací, stahovací, bělicí, smáčecí, zušlechťovací prostředky pro textilní průmysl, škrob a škrobové výrobky pro vyživovací, farmaceutické a průmyslové účely, jakož i ke škrobení prádla, prostředky k odstraňování skvrn, prostředky proti rzi, prostředky cídící a leštící, brousící prostředky; leonské zboží; zápalky všeho druhu, zápalkové zboží, zapalovadla.

(511) 1, 2, 3, 4, 5, 6, 13, 16, 17, 19, 21, 22, 23, 27, 30, 34
(210) O-2973

(111) **151315**
(220) 22.12.1953
(151) 13.01.1954

(540)

(730) **TATRA TRUCKS a.s.**, Areál Tatro 1450/1, Kopřivnice,
74221, CZ

(510) Motorová vozidla všeho druhu pro dopravu pozemní, vodní a vzdušnou a jejich součástky, chassis, karoserie a motory a jejich součásti, železniční vozy a jejich součásti, motorové vozy, autobusy, trolleybusy a jejich součásti.

(511) 7, 12
(210) O-29470

(111) **151316**
(220) 22.12.1953
(151) 13.01.1954
(540)



(730) **TATRA TRUCKS a.s.**, Areál Tatro 1450/1, Kopřivnice,
74221, CZ

(510) (12) motorová vozidla všeho druhu pro dopravu pozemní, vodní a vzdušnou a jejich součástky, chassis, karoserie a motory a jejich součásti, železniční vozy a jejich součásti, motorové vozy, autobusy, trolejbusy a jejich součásti.

(511) 12
(210) O-29471

(111) **155814**
(220) 19.12.1963
(151) 15.05.1964
(540)

LANOXIN

(730) **Aspen Global Incorporated Cross Border Trust Services Ltd.**, St. Louis Business Centre Cnr Desroches&St. Louis Streets, Port Louis, MU

(740) Společná advokátní kancelář Vsetečka Zelený Švorčík Kalenský a partneři, JUDr. Petr Kalenský, Hálkova 2, Praha 2, 12000

(510) (5) farmaceutické přípravky obsahující digoxin pro lidi.
(511) 5
(210) O-30490

(111) **156093**
(220) 01.11.1963
(151) 15.02.1965
(540)

POLDI ANTICORRO

(730) **FER KLDADNO s.r.o.**, Vodičkova 707/37, Praha 1, 11000, CZ

(740) bnt - pravda & partner, v.o.s., Mgr. Pavel Pravda, Vodičkova 707/37, Praha 1, 11000

(510) Ocel ve tvaru polotovaru, vývalků, výkovek, plechů, drátu a trubek; průmyslové nože k řezání, např. nože k hadromelům, formy k lisování umělých hmot a k lití neželezných kovů pod tlakem; výrobky ze svařovaných trubek, a to rekurátové, pyrometrové a krakovací; mlékárenské armatury jako kolena,

T-kusy, redukce šroubení, dvojcestné a trojcestné kohouty, hradítka; stroje k odpařování, např. odparky k zahušťování mléka a ovocných šťáv; přístroje k sušení a krystalisaci, zejména poživatin; chladičí zařízení včetně hadů; varné nádoby pro chemický, potravinářský, farmaceutický a podobný průmysl a nádoby a beztlaké nádrže pro průmysl potravinářský, spotřební, chemický a farmaceutický; tlakové nádoby, jako autoklávy na štěpení tuků.

(511) 6, 7, 9, 11
(210) O-29500

(111) **165761**
(220) 30.01.1984
(151) 10.10.1984
(540)

Bigen

(730) **HOYU KABUSHIKI KAISHA (a/t/a Hoyo Co., Ltd.)**, 501, Tokugawa 1-Chome, Higashi-Ku, Nagoya-Shi, Aichi-Ken, JP

(740) **KOREJZOVÁ & SPOL., v.o.s.,** JUDr. Petra Korejzová, Korunní 810/104 E, Praha 10, 10100

(510) (3) bělicí přípravky a jiné substance používané v prádelnách; čistící, leštící, prací a brusné prostředky; mýdla, voňavkářské výrobky, éterické oleje, kosmetické přípravky, vodičky na vlasy; zubní pasty.

(511) 3
(210) O-53524

(111) **182145**
(220) 14.10.1993
(151) 05.01.1995
(540)

OCUVITE

(730) **BAUSCH & LOMB INCORPORATED**, One Bausch & Lomb Place, Rochester, NY, US

(510) (5) výrobky farmaceutické, zvěrolékařské a zdravotnické, zejména výživné a dietetické přísady.

(511) 5
(210) O-83478

(111) **183281**
(220) 24.11.1993
(151) 09.03.1995
(540)

LYSY

(730) **Jaroměřická mlékárna, a.s.**, Kaunicova 198, Jaroměřice nad Rokytnou, 67551, CZ

(740) **BOHEMIA PATENT**, Ing. Jana Vandělíková, Vodičkova 791/41, Praha 1 - Nové Město, 11000

(510) (29) mléčné výrobky.
(511) 29
(210) O-84511

(111) **183282**
(220) 24.11.1993
(151) 09.03.1995
(540)

Lenka

(730) **Jaroměřická mlékárna, a.s.**, Kaunicova 198, Jaroměřice nad Rokytnou, 67551, CZ

(740) **BOHEMIA PATENT**, Ing. Jana Vandělíková, Vodičkova 791/41, Praha 1 - Nové Město, 11000

(510) (29) mléčné výrobky.
(511) 29
(210) O-84512

(111) **183283**
(220) 24.11.1993
(151) 09.03.1995
(540)

DESERT
LAFRUCHT

(730) **Jaroměřická mlékárna, a.s.**, Kaunicova 198, Jaroměřice nad Rokytnou, 67551, CZ

(740) **BOHEMIA PATENT**, Ing. Jana Vandělíková, Vodičkova 791/41, Praha 1 - Nové Město, 11000

(510) (29) mléčné výrobky.
(511) 29
(210) O-84514

(111) **184218**
(220) 24.11.1993
(151) 13.04.1995
(540)

DESERT
PRIMA

(730) **Jaroměřická mlékárna, a.s.**, Kaunicova 198, Jaroměřice nad Rokytnou, 67551, CZ

(740) **BOHEMIA PATENT**, Ing. Jana Vandělíková, Vodičkova 791/41, Praha 1 - Nové Město, 11000

(510) (29) mléčné výrobky.
(511) 29
(210) O-84513

(111) **186396**
(220) 27.09.1993
(151) 30.06.1995
(540)

Maxi *magazin*
PRO ŽENY

(730) **ASTROSAT, spol. s r.o.**, Přátelství 986, Praha 10-Uhřetěves, 10424, CZ

(740) Rott, Růžička a Guttman, patentová, známková a právní kancelář, JUDr. Růžička Michal, CSc., Nad Štolou 12, Praha 7, 17000

(510) Tiskoviny, noviny, časopisy, periodický tisk, zprostředkovatelská činnost, nakladatelská a vydavatelská činnost.

(511) 16, 36, 41
(210) O-83005

(111) **186397**
(220) 27.09.1993
(151) 30.06.1995
(540)

TVmagazin

(730) **ASTROSAT, společnost s ručením omezeným**, Přátelství 986, Praha 10-Uhřetěves, 10424, CZ

(740) Rott, Růžička a Guttman, patentová, známková a právní kancelář, JUDr. Růžička Michal, CSc., Nad Štolou 12, Praha 7, 17000

(510) Tiskoviny, noviny, časopisy, periodický tisk, zprostředkovatelská činnost, nakladatelská a vydavatelská činnost.

(511) 16, 36, 41
(210) O-83006

(111) **187481**
(220) 20.05.1993
(151) 25.01.1996
(540)



(730) **ASTROSAT, společnost s ručením omezeným**, Přátelství 986, Praha 10- Uhřetěves, 10401, CZ
(740) Rott, Růžička a Guttman, patentová, známková a právní kancelář, JUDr. Rott Vladimír, Nad Štolou 12, Praha 7, 17000
(510) (16) tiskoviny, noviny, časopisy, periodický tisk; (36) zprostředkovatelská činnost; (41) nakladatelská a vydavatelská činnost.
(511) 16, 36, 41
(210) O-80105

(111) **187619**
(220) 16.11.1993
(151) 26.01.1996
(540)



(730) **Kámen a písek, spol. s r.o.**, Linecká 277, Český Krumlov, 38101, CZ
(740) BOHEMIA PATENT, Ing. Jana Vanděliková, Vodičkova 791/41, Praha 1 - Nové Město, 11000
(510) (6) výrobky z kovu (nikoliv z drahých kovů), kotvy, kovářiny, stavební materiál z válcovaného a litého kovu, kolejnice a jiný kovový materiál pro železnice, řetězy, kovové kabely a neelektrické dráty, kovové roury, nedobytné pokladny a schránky, ocelové kuličky, hřebíky, šrouby a vruty, veškeré zámečnické výrobky a jiné výrobky z kovu; (7) stavební stroje a mechanismy; (11) studně; (12) pozemní dopravní prostředky; (19) stavební materiál nekovový, kámen přírodní a umělý, cement, vápno, malta, sádra, šterk, kameninové nebo cementové roury, výrobky pro stavbu cest, asphalt, smola, živec, přenosné domy, kamenné pomníky, krby a komíny; (37) speciální stavební práce jako jsou zemní a skrývkové práce, vrtací a trhací práce, studnařství, včetně vyhledávání vodních zdrojů a provádění rekultivací; (39) silniční motorová doprava; (40) těžba, zpracování a úprava kamene; (42) ubytovací služby.
(511) 6, 7, 11, 12, 19, 37, 39, 40, 42
(210) O-84295

(111) **188829**
(220) 10.09.1993
(151) 19.03.1996
(540)

STARBURST

(730) **Wrigley Confections ČR, kom. spol.**, Pražská 320, Poříčí nad Sázavou, okres Benešov, 25721, CZ
(740) KOREJZOVÁ & SPOL., v.o.s., JUDr. Petra Korejzová, advokátka, Korunní 810/104 E, Praha 10, 10100
(510) (29) konzervovaná, mražená, sušená a vařená zelenina, ovoce a brambory, náplně pro pekařské a cukrářské výrobky, mražené, sušené nebo konzervované maso, ryby, drůbež, zvěřina, mořské ryby včetně měkkýšů a korýšů, mouka, obilné výrobky určené k lidské výživě, rýže v sáčcích pro vaření, předvařená nebo dehydrovaná, těsto na výrobu italských těstovin, koření a sušené bylinky, hotová jídla a polotovary, polévky, náplně a přísady do jídel, skládající se převážně ze shora uvedeného zboží, mléko, mléčné výrobky, zejména maslo, sýry, smetana, jogurty, tvarohy, podmásli, kefir, mléko srážené syřidlem a také mléčné nápoje, hotové potraviny vyrobené z bílkovinných látek jako složky jídel ve formě kousků, v texturované formě nebo formě prášků, marmelády, džemy, nakládaná zelenina, jedlé

oleje a tuky, pomazánky na chléb; (30) čaj, káva, kávové náhražky, kakao, čokoláda na pití, shora uvedené zboží také ve formě výtažků (tekutých nebo sušených), jako hotové nápoje, i v sáčcích, také pro prodej v automatech, sirup z melasy, cukr, med, omáčky (včetně dresingů do salátů), zmrzlina, zmrzlinové krémy, zmrzlinové výrobky, mražené cukrářské výrobky, mražené cukrářské výrobky, chléb, bochánky a dorty, sušenky a suchary, pečivo, sladkosti, čokoláda, čokoládové zákusky, náplně do pečiva a zákusky, vyrobené z uvedeného zboží, dezerty, zákusky a přesnídávky skládající se převážně z obilovin, rýže, brambor, těstovin, masa, ryb, drůbeže, zeleniny, sýrů, čokolády, kakaa, pečiva a/nebo z moučnicků; (32) minerální vody a sodovky a jiné nealkoholické nápoje, ovocné nápoje a ovocné džusy, sirupy a jiné přípravky do nápojů.

(511) 29, 30, 32
(210) O-82552

(111) **189387**
(220) 01.10.1993
(151) 29.04.1996
(540)



(730) **COMPO spol. s r.o.**, Křenova 438/7, Praha 6 - Veleslavín, 16200, CZ
(740) BOHEMIA PATENT, Ing. Jana Vanděliková, Vodičkova 791/41, Praha 1 - Nové Město, 11000
(510) (6) korunkové uzávěry na láhve, uzávěry na láhve z obecných kovů; (7) stroje na mytí, plnění, uzavírání a označování lahví, stroje a přístroje k filtraci nebo čištění jiných tekutin než vody, pístová čerpadla; (20) zátky na láhve z přírodního a aglomerovaného korku, uzávěrky a čepičky na láhve z plastů; (31) osiva; (32) nealkoholické nápoje; (33) vína přírodní, známková, šumivá, dezertní, alkoholické nápoje.
(511) 6, 7, 20, 31, 32, 33
(210) O-83177

(111) **189393**
(220) 08.10.1993
(151) 29.04.1996
(540)

CESS

(730) **CESA a.s.**, Jiřího Potůčka 250, Pardubice, 53009, CZ
(740) BOHEMIA PATENT, Ing. Jana Vanděliková, Vodičkova 791/41, Praha 1 - Nové Město, 11000
(510) (9) systém zajišťující monitorování, sledování řízení a regulaci jakéhokoliv druhu energie; (42) systém zajišťující monitorování, sledování řízení a regulaci jakéhokoliv druhu energie.
(511) 9, 42
(210) O-83333

(111) **189394**
(220) 08.10.1993
(151) 29.04.1996
(540)

CESA a.s. Pardubice

(730) **CESA a.s.**, Jiřího Potůčka 250, Pardubice, 53009, CZ
(740) BOHEMIA PATENT, Ing. Jana Vanděliková, Vodičkova 791/41, Praha 1 - Nové Město, 11000
(510) (35) služby v oblastech řízení technologií, reprografická technika; (37) služby v oblastech řízení energetiky; (42) služby v oblastech výpočetní techniky, počítačových sítí, informatiky.
(511) 35, 37, 42
(210) O-83334

(111) **189406**
(220) 13.10.1993
(151) 29.04.1996
(540)

LOCKETS

- (730) **Wrigley Confections ČR, kom. spol.**, Pražská 320, Poříčí nad Sázavou, okres Benešov, 25721, CZ
(740) KOREJZOVÁ & SPOL., v.o.s., JUDr. Petra Korejzová, advokátka, Korunní 810/104 E, Praha 10, 10100
(510) (5) léčivé cukrovinky vč. plněných, léčivé dietetické výrobky, dietetické potraviny, kojenecké potraviny, vitamínové přípravky; (30) náplně pro pekařské a cukrářské výrobky, mouka, obilné výrobky určené k lidské spotřebě, rýže v balíčcích pro vaření, předvařená nebo dehydrovaná, těsto na výrobu italských těstovin, koření, směsi koření, pomazánky na chléb, převážně sestávající z požitelných tuků s příchutí čokolády, mandlí a nugátu, čaj (bez léčivých účinků), káva, kávové náhražky, kakao, čokoláda na pití, extrakty z uvedeného zboží (tekuté a sušené), jako připravované nápoje, tak i ze sáčků, také z prodejních automatů, sirup z melasy, cukr, med, omáčky (včetně dressingů pro saláty), zmrzlinové krémy, zmrzlina, zmrzlinové výrobky, zmrazené cukrářské výrobky, chléb, sušenky, pekařské a cukrářské výrobky, výrobky z cukru, čokolády, kusové výrobky z čokolády, náplně do koláčů a zákusků vyrobené ze shora uvedeného zboží, nákypy (puďinky), zákuskové kusy a malé zákusky k použití mezi hlavním jídlem, převážně z obilovin, čokolády, kakaa, ve formě sušenek nebo koláčů.
(511) 5, 30
(210) O-83430

- (111) **189483**
(220) 07.12.1993
(151) 29.04.1996
(540)

ALSON

- (730) **CHEMOTEX Děčín a.s.**, Děčín XXXII-Boletice nad Labem 63, Děčín, 40711, CZ
(740) Mgr. Anna Gottlieblová, Thomayerova 25/3, Děčín IV, 40502
(510) (1) chemické výrobky pro průmyslové a vědecké účely, chemické výrobky pro fotografii, zemědělství, zahradnictví a lesnictví, pryskyřice umělé, plastické hmoty v surovém stavu (v prášku, v pastách nebo v tekutém stavu), půdní hnojiva přírodní a umělá, hasicí prostředky, prostředky pro kalení a pro svařování, chemické prostředky pro konzervování potravin, třísloviny, průmyslová pojidla; (2) barvy, laky, fermeže pro průmyslové i umělecké použití, textilní barvy, přípravky k barvení potravin a nápojů, barviva, antikorozivní a impregnační nátěry, barviřské přípravky, mořidla, přírodní pryskyřice, kovové folie a kovy v prášku pro účely malířské a dekorátérské; (3) prací a bělicí přípravky, čisticí přípravky, mýdlo, lešticí přípravky, odmašťovací přípravky, výrobky kosmetické, voňavkářské včetně éterických olejů, vodičky na vlasy, zubní pasty, prášky.
(511) 1, 2, 3
(210) O-84872

- (111) **189486**
(220) 07.12.1993
(151) 29.04.1996
(540)

ALTHOSAN

- (730) **CHEMOTEX Děčín a.s.**, Děčín XXXII-Boletice nad Labem 63, Děčín, 40711, CZ
(740) Mgr. Anna Gottlieblová, Thomayerova 25/3, Děčín IV, 40502
(510) (1) chemické výrobky pro průmyslové a vědecké účely, chemické výrobky pro fotografii, zemědělství, zahradnictví a lesnictví, pryskyřice umělé, plastické hmoty v surovém stavu (v prášku, v pastách nebo v tekutém stavu), půdní hnojiva přírodní a umělá, hasicí prostředky, prostředky pro kalení a pro svařování, chemické prostředky pro konzervování potravin, třísloviny, průmyslová pojidla; (2) barvy, laky, fermeže pro průmyslové i umělecké použití, textilní barvy, přípravky k barvení potravin a nápojů, barviva, antikorozivní a impregnační nátěry, barviřské přípravky, mořidla, přírodní pryskyřice, kovové folie a kovy v prášku pro účely malířské a dekorátérské; (5) výrobky farmaceutické, zvěrolékařské a zdravotnické, výrobky dietetické pro děti a nemocné, náplasti, obvazový materiál, hmoty určené k plombování zubů a na otisky zubů, dezinfekční prostředky, prostředky k hubení rostlinných a živočišných škůdců, antiparazitní látky.
(511) 1, 2, 5

(210) O-84875

- (111) **189490**
(220) 07.12.1993
(151) 29.04.1996
(540)

INDAMET

- (730) **CHEMOTEX Děčín a.s.**, Děčín XXXII-Boletice nad Labem 63, Děčín, 40711, CZ
(740) Mgr. Anna Gottlieblová, Thomayerova 25/3, Děčín IV, 40502
(510) (1) chemické výrobky pro průmyslové a vědecké účely, chemické výrobky pro fotografii, zemědělství, zahradnictví a lesnictví, pryskyřice umělé, plastické hmoty v surovém stavu (v prášku, v pastách nebo v tekutém stavu), půdní hnojiva přírodní a umělá, hasicí prostředky, prostředky pro kalení a pro svařování, chemické prostředky pro konzervování potravin, třísloviny, průmyslová pojidla; (2) barvy, laky, fermeže pro průmyslové i umělecké použití, textilní barvy, přípravky k barvení potravin a nápojů, barviva, antikorozivní a impregnační nátěry, barviřské přípravky, mořidla, přírodní pryskyřice, kovové folie a kovy v prášku pro účely malířské a dekorátérské; (3) prací a bělicí přípravky, čisticí přípravky, mýdlo, lešticí přípravky, odmašťovací přípravky, výrobky kosmetické, voňavkářské včetně éterických olejů, vodičky na vlasy, zubní pasty, prášky.
(511) 1, 2, 3
(210) O-84881

- (111) **189491**
(220) 07.12.1993
(151) 29.04.1996
(540)

PEDISOL

- (730) **CHEMOTEX Děčín a.s.**, Děčín XXXII-Boletice nad Labem 63, Děčín, 40711, CZ
(740) Mgr. Anna Gottlieblová, Thomayerova 25/3, Děčín IV, 40502
(510) (1) chemické výrobky pro průmyslové a vědecké účely, chemické výrobky pro fotografii, zemědělství, zahradnictví a lesnictví, pryskyřice umělé, plastické hmoty v surovém stavu (v prášku, v pastách nebo v tekutém stavu), půdní hnojiva přírodní a umělá, hasicí prostředky, prostředky pro kalení a pro svařování, chemické prostředky pro konzervování potravin, třísloviny, průmyslová pojidla; (2) barvy, laky, fermeže pro průmyslové i umělecké použití, textilní barvy, přípravky k barvení potravin a nápojů, barviva, antikorozivní a impregnační nátěry, barviřské přípravky, mořidla, přírodní pryskyřice, kovové folie a kovy v prášku pro účely malířské a dekorátérské; (4) průmyslové oleje a tuky, mazadla, prostředky na vázání prachu, palivo (černé a hnědé uhlí), palivové dřevo, oleje a pohonné látky, prostředky pro svícení, svíčky, svíce, noční lampičky a knoty.
(511) 1, 2, 4
(210) O-84882

- (111) **189499**
(220) 07.12.1993
(151) 29.04.1996
(540)

FLORE

- (730) **CHEMOTEX Děčín a.s.**, Děčín XXXII-Boletice nad Labem 63, Děčín, 40711, CZ
(740) Mgr. Anna Gottlieblová, Thomayerova 25/3, Děčín IV, 40502
(510) (3) prací a bělicí přípravky, čisticí přípravky, mýdlo, lešticí přípravky, odmašťovací přípravky, výrobky kosmetické, voňavkářské včetně éterických olejů, vodičky na vlasy, zubní pasty, prášky.
(511) 3
(210) O-84891

- (111) **190310**
(220) 07.12.1993
(151) 20.05.1996
(540)

ALMIPAL

- (730) **CHEMOTEX Děčín a.s.**, Děčín XXXII-Boletice nad Labem 63, Děčín, 40711, CZ
(740) Mgr. Anna Gottlieblová, Thomayerova 25/3, Děčín IV, 40502

(510) (1) chemické výrobky pro průmyslové a vědecké účely, chemické výrobky pro fotografii, zemědělství, zahradnictví a lesnictví, pryskyřice umělé, plastické hmoty v surovém stavu (v prášku, v pastách nebo v tekutém stavu), půdní hnojiva přírodní a umělá, hasicí prostředky, prostředky pro kalení a pro svařování, chemické prostředky pro konzervování potravin, třísloviny, průmyslová pojidla; (2) barvy, laky, fermeže pro průmyslové i umělecké použití, textilní barvy, přípravky k barvení potravin a nápojů, barviva, antikorozivní a impregnační nátěry, barviřské přípravky, mořidla, přírodní pryskyřice, kovové folie a kovy v prášku pro účely malířské a dekoratérské; (3) prací a bělicí přípravky, čistící přípravky, mýdlo, lešticí přípravky, odmašťovací přípravky, výrobky kosmetické, voňavkářské včetně éterických olejů, vodičky na vlasy, zubní pasty, prášky; (4) průmyslové oleje a tuky, mazadla, prostředky na vázání prachu, palivo (černé a hnědé uhlí), palivové dřevo, oleje a pohonné látky, prostředky pro svícení, svíčky, svíce, noční lampičky a knoty.

(511) 1, 2, 3, 4
(210) O-84871

(111) **190455**
(220) 16.03.1994
(151) 21.05.1996
(540)

LATITUDE

(730) **DELL INC.**, One Dell Way, Round Rock, TX, US
(740) Společná advokátní kancelář Všetečka a partneři, JUDr. Švorčík Otakar, Hálkova 2, Praha 2, 12000
(510) (9) počítače, notebooky, laptopy, počítačové příslušenství zejména monitory a obrazovky, klávesnice, tiskárny, myši, koprocory, modemy, hard disky a floppy disky, páskové jednotky, přídavné karty a přídavné paměťové karty, moduly SIMM a paměťové čipy, kabely a konektory, operační a instalační software, návody pro použití prodávané společně s jednotkou.

(511) 9
(210) O-87811

(111) **190689**
(220) 21.10.1994
(151) 21.05.1996
(540)

(730) **Eduard Boháč**, Rymáňská 579, Mníšek pod Brdy, 25210, CZ
(510) (9) zařízení k stínění zemního záření - geopatogenních zón; (37) montáž zařízení; (42) mapování škodlivých zón.

(511) 9, 37, 42
(210) O-93455

(111) **191398**
(220) 26.07.1994
(151) 25.06.1996
(540)

JEŽ

(730) **JEŽ, spol. s r.o.**, Karlštejnská 115, Loděnice, 26712, CZ
(740) PROPATENT, Ing. Vlasta Sedláčková, Ke Kateřinkám 1393, Praha 4, 14900
(510) (6) kovové stavební materiály, obecné kovy a jejich slitiny, kabely, dráty, trubky, rudy, zámečnické a klempířské kovové potřeby; (19) nekovové stavební materiály, trámy, prkna, panely, cihly, stavební sklo, asfalt; (36) zprostředkovatelská a obstaravatelská činnost v oblasti stavebnictví, stavebního materiálu a zpracování kamene; (37) provádění průmyslových, bytových a občanských staveb, inženýrské stavby s technickou vybaveností; (40) zpracování kamene; (42) poradenská činnost v oblasti stavebnictví, stavebního materiálu a zpracování kamene.

(511) 6, 19, 36, 37, 40, 42
(210) O-91442

(111) **191894**
(220) 21.12.1993
(151) 24.07.1996
(540)

(730) **SONDY, s.r.o.**, náměstí Winstona Churchilla 2, Praha 3, 11359, CZ
(740) Patentová a známková kancelář, Ing. Jaromír Příkryl, Včelín 1161, Hulín, 76824
(510) (16) periodický časopis.
(511) 16
(210) O-85340

(111) **192724**
(220) 09.11.1993
(151) 21.08.1996
(540)

PERNŠTEJN

(730) **Pardubický pivovar a.s.**, Palackého třída 250, Pardubice, 53033, CZ
(740) Ing. Novotný Jaroslav, Římská 45, Praha 2, 12000
(510) (32) pivo.
(511) 32
(210) O-84123

(111) **193394**
(220) 09.11.1993
(151) 24.09.1996
(540)

PARDUBICKÝ PORTER

(730) **Pardubický pivovar a.s.**, Palackého třída 250, Pardubice, 53033, CZ
(740) Ing. Novotný Jaroslav, Římská 45, Praha 2, 12000
(510) (32) pivo.
(511) 32
(210) O-84122

(111) **194917**
(220) 07.12.1993
(151) 25.11.1996
(540)

GRAFIKA • SÍTOTISK • PÍSMO

(730) **Přemysl Hružka, GSP**, Kordinova 131, Benátky nad Jizerou, 29471, CZ
(740) Ing. Walter Jiří, Počernická 54, Praha 10, 10800
(510) (16) papír, výrobky z papíru, tiskoviny, pokud je na nich uplatněna grafika, sítotisk, písmo či slouží k reklamě; (35) propagační služby, reklamní činnost; (42) služby pro vzdělávání a zábavu, pokud zahrnují činnosti grafické a tiskové.
(511) 16, 35, 42
(210) O-84903

(111) **195998**
(220) 13.10.1993
(151) 02.01.1997
(540)

(730) **REMET, spol. s r.o.**, Videňská 11/127, Brno, 61900, CZ
(740) BOHEMIA PATENT, Ing. Jana Vandělíková, Vodičkova 791/41, Praha 1 - Nové Město, 11000
(510) (8) jednoúčelové stroje s mechanickým pohonem; (40) zpracování odpadů, nakládání s odpady; (42) výkup kovového

odpadu.
(511) 8, 40, 42
(210) O-83419

(540)

(111) **197217**
(220) 07.12.1993
(151) 24.02.1997
(540)

ALVOL

(730) **CHEMOTEX Děčín a.s.**, Děčín XXXII-Boletice nad Labem 63, Děčín, 40711, CZ
(740) Mgr. Anna Gottlieblová, Thomayerova 25/3, Děčín IV, 40502
(510) (1) chemické výrobky pro fotografii, zemědělství, zahradnictví a lesnictví, půdní hnojiva přírodní a umělá, hasicí prostředky, prostředky pro kalení a pro svařování, chemické prostředky pro konzervování potravin, třísloviny, průmyslová pojidla; (2) barvy, laky, fermeže pro průmyslové i umělecké použití, textilní barvy, přípravky k barvení potravin a nápojů, barviva, antikorozivní a impregnační nátěry, barvířské přípravky, mořidla, kovové folie a kovy v prášku pro účely malířské a dekorátérské; (3) prací a bělicí přípravky, čistící přípravky, mýdlo, lešticí přípravky, odmašťovací přípravky, výrobky kosmetické, voňavkářské včetně éterických olejů, vodičky na vlasy, zubní pasty, prášky; (4) průmyslové oleje a tuky, mazadla, prostředky na vázání prachu, palivo (černé a hnědé uhlí), palivové dřevo, oleje a pohonné látky, prostředky pro svícení, svíčky, svíce, noční lampičky a knoty.
(511) 1, 2, 3, 4
(210) O-84876

(111) **197218**
(220) 07.12.1993
(151) 24.02.1997
(540)

REGIA

(730) **CHEMOTEX Děčín a.s.**, Děčín XXXII-Boletice nad Labem 63, Děčín, 40711, CZ
(740) Mgr. Anna Gottlieblová, Thomayerova 25/3, Děčín IV, 40502
(510) (3) prací a bělicí přípravky, čistící přípravky, mýdlo, lešticí přípravky, odmašťovací přípravky, výrobky kosmetické, voňavkářské včetně éterických olejů, vodičky na vlasy, zubní pasty, prášky.
(511) 3
(210) O-84894

(111) **198229**
(220) 18.11.1993
(151) 26.03.1997
(540)



(730) **ARKO TECHNOLOGY, a.s.**, Vídeňská 108, Brno, 61900, CZ
(740) Ing. Markes Libor, Grohova 54, Brno, 60200
(510) (6) nádrže, zásobníky a kontejnery z kovu; (9) zařízení pro úpravu pitné, užitkové a průmyslové vody, zařízení pro odstraňování radonu z vody; (11) čistírny odpadních vod průmyslových, zemědělských, komunálních a nemocničních a jejich součástí, systémy pro čištění a regeneraci vod v rybnících a jezerech; (37) stavební činnost při výstavbě čistíren odpadních vod; (42) projektování čistíren odpadních vod.
(511) 6, 9, 11, 37, 42
(210) O-84359

(111) **260114**
(220) 23.05.2003
(151) 23.12.2003

(730) **Soundsquare, a.s.**, Ostrovní 126/30, Praha 1, 11000, CZ
(510) (35) propagační činnost, reklama; (41) zábava, výroba audiovizuálních děl.
(511) 35, 41
(210) O-191871



(111) **260161**
(220) 01.07.2003
(151) 23.12.2003
(540)



(730) **Sano - Moderní výživa zvířat spol. s r. o.**, Npor. O. Bartoška 15, Domažlice, 34401, CZ
(740) Mgr. Marie Šebelová, advokátka, Karla Engliše 3221/2, Praha 5, 15000
(510) (31) krmiva suchá pro zvířata.
(511) 31
(210) O-193331

(111) **260162**
(220) 01.07.2003
(151) 23.12.2003
(540)



(730) **Sano - Moderní výživa zvířat spol. s r. o.**, Npor. O. Bartoška 15, Domažlice, 34401, CZ
(740) Mgr. Marie Šebelová, advokátka, Karla Engliše 3221/2, Praha 5, 15000
(510) (31) krmiva suchá pro zvířata.
(511) 31
(210) O-193345

(111) **260790**
(220) 29.07.2003
(151) 26.01.2004
(540)

Ferkelgold

(730) **Sano - Moderní výživa zvířat spol. s r. o.**, Npor. O. Bartoška 15, Domažlice, 34401, CZ
(740) Mgr. Marie Šebelová, advokátka, Karla Engliše 3221/2, Praha 5, 15000
(510) (31) krmiva suchá pro zvířata.
(511) 31
(210) O-194386

(111) **260801**

(220) 11.08.2003
(151) 26.01.2004
(540)

Hepasan

(730) Sano-Moderní výživa zvířat spol. s r. o., Npor. O. Bartoška
15, Domažlice, 34401, CZ
(740) Mgr. Marie Šebelová, advokátka, Karla Engliše 3221/2, Praha
5, 15000
(510) (31) krmiva suchá pro zvířata.
(511) 31
(210) O-194817

(111) 260802
(220) 11.08.2003
(151) 26.01.2004
(540)

Kerasan

(730) Sano-Moderní výživa zvířat spol. s r. o., Npor. O. Bartoška
15, Domažlice, 34401, CZ
(740) Mgr. Marie Šebelová, advokátka, Karla Engliše 3221/2, Praha
5, 15000
(510) (31) krmiva suchá pro zvířata.
(511) 31
(210) O-194819

(111) 260803
(220) 11.08.2003
(151) 26.01.2004
(540)

Fertisan

(730) Sano-Moderní výživa zvířat spol. s r. o., Npor. O. Bartoška
15, Domažlice, 34401, CZ
(740) Mgr. Marie Šebelová, advokátka, Karla Engliše 3221/2, Praha
5, 15000
(510) (31) krmiva suchá pro zvířata.
(511) 31
(210) O-194821

(111) 260804
(220) 11.08.2003
(151) 26.01.2004
(540)

Levusan

(730) Sano-Moderní výživa zvířat spol. s r. o., Npor. O. Bartoška
15, Domažlice, 34401, CZ
(740) Mgr. Marie Šebelová, advokátka, Karla Engliše 3221/2, Praha
5, 15000
(510) (31) krmiva suchá pro zvířata.
(511) 31
(210) O-194823

(111) 261088
(220) 23.04.2003
(151) 24.02.2004

(540)

Royal Tea
e x c l u s i v e

(730) Milan Křivánek- Růžová čajovna, Růžová 8, Praha 1,
11000, CZ
(510) (5) čaje léčivé, čaje odtučňovací pro léčebné účely; (30) čaje
všeho druhu ve tř. 30.
(511) 5, 30
(210) O-190979

(111) 261551
(220) 01.07.2003
(151) 24.02.2004
(540)



(730) Sano - Moderní výživa zvířat spol. s r. o., Npor. O. Bartoška
15, Domažlice, 34401, CZ
(740) Mgr. Marie Šebelová, advokátka, Karla Engliše 3221/2, Praha
5, 15000
(510) (31) krmiva suchá pro zvířata.
(511) 31
(210) O-193333

(111) 261552
(220) 01.07.2003
(151) 24.02.2004
(540)



(730) Sano - Moderní výživa zvířat spol. s r. o., Npor. O. Bartoška
15, Domažlice, 34401, CZ
(740) Mgr. Marie Šebelová, advokátka, Karla Engliše 3221/2, Praha
5, 15000
(510) (31) krmiva suchá pro zvířata.
(511) 31
(210) O-193335

(111) 261553
(220) 01.07.2003
(151) 24.02.2004
(540)



(730) Sano - Moderní výživa zvířat spol. s r. o., Npor. O. Bartoška
15, Domažlice, 34401, CZ
(740) Mgr. Marie Šebelová, advokátka, Karla Engliše 3221/2, Praha
5, 15000

(510) (31) krmiva suchá pro zvířata.
(511) 31
(210) O-193337

(540)

(111) **261554**
(220) 01.07.2003
(151) 24.02.2004
(540)



(730) **Sano - Moderní výživa zvířat spol. s r. o.**, Npor. O. Bartoška 15, Domažlice, 34401, CZ
(740) Mgr. Marie Šebelová, advokátka, Karla Engliše 3221/2, Praha 5, 15000
(510) (31) krmiva suchá pro zvířata.
(511) 31
(210) O-193339

(111) **261555**
(220) 01.07.2003
(151) 24.02.2004
(540)



(730) **Sano - Moderní výživa zvířat spol. s r. o.**, Npor. O. Bartoška 15, Domažlice, 34401, CZ
(740) Mgr. Marie Šebelová, advokátka, Karla Engliše 3221/2, Praha 5, 15000
(510) (31) krmiva suchá pro zvířata.
(511) 31
(210) O-193341

(111) **261556**
(220) 01.07.2003
(151) 24.02.2004
(540)



(730) **Sano - Moderní výživa zvířat spol. s r. o.**, Npor. O. Bartoška 15, Domažlice, 34401, CZ
(740) Mgr. Marie Šebelová, advokátka, Karla Engliše 3221/2, Praha 5, 15000
(510) (31) krmiva suchá pro zvířata.
(511) 31
(210) O-193343

(111) **264173**
(220) 29.10.2003
(151) 28.06.2004



CARGARANT

(730) **Jan Schmiedhamer**, Na Rovni 44, Praha 6, 16200, CZ
(510) (36) pojištění - zprostředkování.
(511) 36
(210) O-197387

(111) **264578**
(220) 20.10.2003
(151) 23.07.2004
(540)



(730) **Mlékárna Kunín a.s.**, Kunín 291, Kunín, 74253, CZ
(740) Patentová a známková kancelář, Ing. Jaromír Přikryl, Včelín 1161, Hulín, 76824
(510) (29) mléčné a mlékárenské výrobky, krémy v rámci této třídy, jogurty, sýry, mražené krémy ovocné; (30) zmrzlina, mražené zmrzlinové výrobky, mražené krémy v rámci této třídy; (32) nealkoholické nápoje.
(511) 29, 30, 32
(210) O-197023

(111) **264579**
(220) 20.10.2003
(151) 23.07.2004
(540)



(730) **Mlékárna Kunín a.s.**, Kunín 291, Kunín, 74253, CZ
(740) Patentová a známková kancelář, Ing. Jaromír Přikryl, Včelín 1161, Hulín, 76824
(510) (29) mléčné a mlékárenské výrobky, krémy v rámci této třídy, jogurty, sýry, mražené krémy ovocné; (30) zmrzlina, mražené zmrzlinové výrobky, mražené krémy v rámci této třídy; (32) nealkoholické nápoje.
(511) 29, 30, 32
(210) O-197024

(111) **264616**
(220) 27.10.2003
(151) 23.07.2004
(540)

HONKY TONK

(730) **Paseka Filip**, Studentská 12, Havířov, 73601, CZ
(510) (9) ochranné brýle pro sport; (25) sportovní oblečení, obuv, trička, spodní prádlo pohlcující pot, svetry, sportovní bundy; (28) sportovní potřeby a náčiní, lyže, snowboardy, vázání, skateboardy; (35) zprostředkování obchodu se sportovním zbožím; (41) snowboardová škola, půjčování sportovního náčiní, školení a vyučování.
(511) 9, 25, 28, 35, 41
(210) O-197359

(111) **264742**
(220) 18.11.2003
(151) 23.07.2004
(540)



(730) **Milmar, spol. s r.o.**, Křižanovice 254, Křižanovice, 68501, CZ
(740) Ing. Markes Libor, Grohova 54, Brno, 60200
(510) (17) fólie z umělých hmot (kromě fólií na balení), fólie pro zemědělské účely; (22) plachtoviny, plachty patřící do třídy 22, síťoviny, síťe patřící do třídy 22; (24) textilie patřící do třídy 24, textilie ze syntetických materiálů, textilie pro zemědělské účely; (35) propagační, reklamní a inzertní činnost, obchodní zprostředkovatelství, poradenská a konzultační činnost v oblasti obchodu.
(511) 17, 22, 24, 35
(210) O-198144

(111) **264746**
(220) 19.11.2003
(151) 23.07.2004
(540)

IBUMAX

(730) **VITABALANS OY a limited liability company**, Varastokatu 8, FIN-13500 Hämeenlinna, FI
(740) PATENTSERVIS Praha a.s., Na Podkovce 281/10, Praha 4, 14700
(510) (5) farmaceutické a veterinářské výrobky, hygienické výrobky pro léčebné účely, diabetické přípravky pro léčebné účely, potraviny pro batolata, náplasti, obvazový materiál, materiály pro plombování zubů a pro zubní otisky, dezinfekční přípravky, výrobky pro hubení škodlivých zvířat, fungicidy, herbicidy.
(511) 5
(210) O-198195

(111) **264769**
(220) 27.11.2003
(151) 23.07.2004
(540)

AZAPRINE

(730) **Teva Czech Industries s.r.o.**, Ostravská 29, Opava - Komárov, 74770, CZ
(740) Rott, Růžička a Guttman, patentová, známková a právní kancelář, JUDr. Rott Vladimír, Nad Štolou 12, Praha 7, 17000
(510) (5) farmaceutické přípravky.
(511) 5
(210) O-198612

(111) **264926**
(220) 30.12.2003
(151) 04.08.2004
(540)

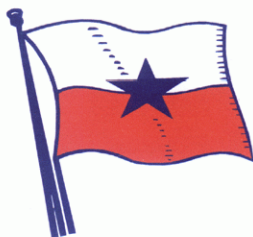

(730) **ARGO BOHEMIA, s.r.o.**, U vlečky 2, Brno, 61700, CZ
(740) Ing. Jandová Marie, Nerudova 1095, Kuřim, 66434
(510) (12) loď všeho druhu; (35) poradenství v obchodní činnosti, zprostředkování obchodních smluv, dodavatelské služby pro třetí osoby (nákup výrobků a služeb pro jiné podniky), dovozní a vývozní kanceláře, účetnictví, obchodní nebo podnikatelské informace; (37) stavba lodí, opravy lodí, provozování čerpacích

stanic; (39) mezinárodní a vnitrostátní říční přeprava, nakládání a překládání lodí, skladování zboží, mezinárodní a vnitrostátní zasilatelství, služby dopravců, lodní doprava (osobní a nákladní), lodní trajektová doprava, remorkáž, pronajímání plavidel, pronájem skladišť, pronájem skladovacích kontejnerů, úschova lodí, informace o dopravě, informace o skladování, zprostředkovatelská činnost v uvedených oblastech; (43) zásobování, zásobování lodí.

(511) 12, 35, 37, 39, 43
(210) O-199504

(111) **265170**
(220) 01.09.2003
(151) 25.08.2004
(540)



(730) **Ing. Ivo Stejskal**, Šindldovská 11, České Budějovice, 37005, CZ
(740) PatentCentrum Sedlák & Partners s.r.o., Husova 5, České Budějovice, 37001
(510) (9) magnetické, optické a jiné nosiče dat, informací, zvukových, obrazových a zvukově-obrazových záznamů spadající do tř. 9, publikace, periodika, knihy a časopisy v elektronické podobě, on-line dostupné publikace v síti Internet, software na nosičích dat, data, databáze a jiné informační produkty na elektronických, magnetických a optických nosičích a v elektronických, datových, informačních a telekomunikačních sítích, multimediální aplikace, multimediální informační katalogy; (38) elektronická pošta, elektronický přenos dat, poskytování přenosu informací pomocí Internetu, šíření elektronických časopisů, periodik a knih v elektronické podobě prostřednictvím počítačové sítě, Internetu, pomocí satelitů, výměna a šíření zpráv a informací prostřednictvím informačních a telekomunikačních sítí, služby zabezpečující datovou a audiovizuální komunikaci prostřednictvím informačních a telekomunikačních sítí, např. počítačové sítě Internet, satelitu; (42) hosting webových stránek, tvorba a správa webových stránek, tvorba a pronájem software, programování internetových databázových systémů a internetových aplikací, tvorba prezentací, aplikací, katalogů pro webové stránky, programové projekty, převádění médií do elektronické podoby, tvorba informačních databází, elektronických časopisů, periodik a knih, tvorba a projektování webových stránek a serverů, tvorba a vývoj elektronických komerčních systémů prostřednictvím globální počítačové sítě, např. Internet.

(511) 9, 38, 42
(210) O-195424

(111) **265458**
(220) 24.11.2003
(151) 25.08.2004
(540)



(730) **Mlékárna Kunín a.s.**, Kunín 291, Kunín, 74253, CZ
(740) Patentová a známková kancelář, Ing. Jaromír Příkryl, Včelín 1161, Hulín, 76824
(510) (29) mléčné a mlékařské výrobky.
(511) 29
(210) O-198356

(111) **265459**
(220) 24.11.2003
(151) 25.08.2004

(540)



(730) **Mlékárna Kunín a.s.**, Kunín 291, 74253, CZ
(740) Patentová a známková kancelář, Ing. Jaromír Příkryl, Včelín 1161, Hulín, 76824

(510) (29) mléčné a mlékárenské výrobky, jogurty, sýry; (30) zmrzlina, mražené zmrzlinové výrobky, mražené krémy, krémy, mražené krémy ovocné; (32) nealkoholické nápoje.

(511) 29, 30, 32
(210) O-198357

(111) **265460**
(220) 24.11.2003
(151) 25.08.2004
(540)



(730) **Mlékárna Kunín a.s.**, Kunín 291, 74253, CZ
(740) Patentová a známková kancelář, Ing. Jaromír Příkryl, Včelín 1161, Hulín, 76824

(510) (29) mléčné a mlékárenské výrobky, jogurty, sýry; (30) zmrzlina, mražené zmrzlinové výrobky, mražené krémy, krémy, mražené krémy ovocné; (32) nealkoholické nápoje.

(511) 29, 30, 32
(210) O-198358

(111) **265569**
(220) 10.12.2003
(151) 25.08.2004
(540)



(730) **HTC holding a.s.**, Dobrovičova 8, Bratislava, 81109, SK
(740) INPARTNERS GROUP, Mgr. Simona Hejdomová, advokátka, Lidická 51, Brno, 60200

(510) (12) traktory, motory pro pozemní vozidla; (35) propagační činnost, reklama, pomoc při řízení obchodní činnosti v souvislosti s výše uvedenými výrobky.

(511) 12, 35
(210) O-199030

(111) **265648**
(220) 18.12.2003
(151) 25.08.2004
(540)

chytrá tužka

(730) **Společnost TEST s. r. o.**, Komenského 72, Nový Jičín, 74101, CZ

(740) Ing. Přemysl Pitman, Letohradská 6, Praha 7, 17000

(510) (9) detektor falešných bankovek.
(511) 9
(210) O-199350

(111) **265763**
(220) 25.02.2004
(151) 13.08.2004
(540)



(730) **METALBRUS s.r.o.**, Přerovská 138, Prusinovice, 76842, CZ
(740) Ing. Jarmila Javoříková, Křiby 4904, Zlín, 76005
(510) (3) brousící prostředky všeho druhu, zejména brousící papír, brousící plátno, smirkový papír a smirkové plátno, brousící zrno a brousící prášky; (8) brousící kameny; (35) zprostředkování obchodu s brousícími prostředky všeho druhu, zejména brousícím papírem, plátnem, smirkovým papírem, smirkovým plátnem, brousícími kameny, brousícím zrnem a brousícími prášky.

(511) 3, 8, 35
(210) O-343491

(111) **266076**
(220) 24.10.2003
(151) 29.09.2004
(540)



(730) **MOOSE ENTERPRISE PTY LTD**, 7-13 Ardena Court, East Bentleigh, AU
(740) PATENTSERVIS Praha a.s., Na Podkovce 281/10, Praha 4, 14700
(510) (16) papír, lepenka a výrobky z těchto materiálů, které nejsou zařazeny do jiných tříd, tiskárenské výrobky, knihy, fotografie, karty; (28) hry a hračky, zejména pohyblivé se postavíčky ve tvaru fazolí, hrací karty; (35) reklama.

(511) 16, 28, 35
(210) O-197303

(111) **266086**
(220) 31.10.2003
(151) 29.09.2004
(540)

CIMO

(730) **ZON výroba nealkoholických nápojů a sirupů spol. s r.o.**, V. Nezvala 79/34, Třebíč, 67401, CZ

(510) (32) nealkoholické nápoje.
(511) 32
(210) O-197523

(111) **266093**
(220) 04.11.2003
(151) 29.09.2004
(540)



(730) **M.S.TRADE-CZ s.r.o.**, Svitavská 500, Blansko, 67801, CZ
(740) Martin Kořistka, patentový zástupce, Karpatská 3, Brno-25, 62500

(510) (16) papír a lepenka, výrobky z papíru a lepenky, plakáty, fotografie, kalendáře, pohlednice, dopisní papíry, obálky, samolepky, obtisky, losy, poznámkové bloky, desky na spisy, pořadače, omalovánky, tiskařské výrobky, tiskoviny, tištěné publikace, vzory na kopírování, knižní vazby, zeměpisné mapy, též plány měst a aglomerací, tabule reklamní z papíru nebo

lepenky, prospekty, pohlednice, tiskopisy, papírové tašky, papírové kapesníky, papírové ubrusy a ubrousky, obaly z papíru a/nebo plastu, ozdobné a propagační materiály a předměty z papíru a/nebo plastu, bublinové obaly z umělých hmot, těžítka na papíry, tiskoviny, tiskopisy, časopisy, periodika, knihy, učební pomůcky, umělecké nebo ozdobné předměty z papíru, propagační předměty z výrobků ve třídě 16 (např. těžítka, tužky a psací potřeby, podložky na psaní, nálepky, nože na dopisy a papír, ubrousky, prostírání, vlaječky, záložky do knih, sáčky z papíru a plastických hmot); (35) pomoc při řízení a vedení obchodu, pomoc při řízení obchodní činnosti, zprostředkovatelská činnost v oblasti obchodu; (36) pomoc a zastupování v celním řízení, celní služby, konzultace k celnímu řízení; (39) automobilová doprava, balení zboží, skladování zboží, uskladňování, skládání a vykládání nákladů, skladové a dopravní informace, logistika, zasilatelství, silniční motorová doprava.

(511) 16, 35, 36, 39
(210) O-197622

(111) **266123**
(220) 12.11.2003
(151) 29.09.2004
(540)



(730) **Jaroměřická mlékárna, a.s.**, Kaunicova 198, Jaroměřice nad Rokytnou, 67551, CZ
(740) BOHEMIA PATENT, Ing. Jana Vanděliková, Vodičkova 791/41, Praha 1 - Nové Město, 11000
(510) (29) mléko, mléko v prášku, mléko srážené sýřidlem, mléčné výrobky, zejména sýry, tavené sýry, zrající sýry, plišňové zrající sýry, nezrající čerstvé sýry, sýrové a tvarohové hmoty, sýry v solném nálevu, čerstvé sýry tekuté nebo ve formě pasty, sýry s obsahem konzervovaných bylinek zahradních, smetana, mléčné dezertní krémy, tvaroh, podmáslí, kefir.

(511) 29
(210) O-198030

(111) **266152**
(220) 20.11.2003
(151) 29.09.2004
(540)



(730) **Cech pro zateplování budov**, Na zámecké 9, Praha 4, 14000, CZ
(740) JUDr. Aleš Zábřeh, advokát a patentový zástupce, Na Beránce 2, Praha 6, 16000
(510) (19) stavební materiály a stavební konstrukce všeho druhu zařazené v této třídě, stavební tepelné izolační systémy, zejména vnější kontaktní zateplovací systémy budov; (35) poskytování pomoci při provozu obchodu, obstaravatelská a zprostředkovatelská činnost v oblasti obchodu, zejména obchodu se zateplovacími stavebními systémy budov, inzertní, reklamní a propagační činnost, zejména v oblasti zateplování budov, marketing, administrativní práce; (37) stavebnictví, stavby a opravy, instalační činnost, podpora a realizace systémů zateplování budov.

(511) 19, 35, 37
(210) O-198251

(111) **266256**
(220) 30.12.2003
(151) 29.09.2004
(540)

ČSPL

(730) **ARGO BOHEMIA, s.r.o.**, U vlečky 2, Brno, 61700, CZ
(740) Ing. Jandová Marie, Nerudova 1095, Kuřim, 66434
(510) (12) loď všeho druhu; (35) služby a poradenství v obchodní činnosti, zprostředkování obchodních smluv, dodavatelské služby pro třetí osoby (nákup výrobků a služeb pro jiné podniky), dovozní a vývozní kanceláře, účetnictví, obchodní nebo podnikatelské informace; (37) stavba lodí, opravy lodí; (39) mezinárodní a vnitrostátní říční přeprava, nakládání a překládání lodí, skladování zboží, mezinárodní a vnitrostátní zasilatelství, služby dopravců, lodní doprava (osobní a nákladní), lodní trajektová doprava, remorkáž, pronajímání plavidel, pronájem skladů, pronájem skladovacích kontejnerů, úschova lodí, provozování čerpacích stanic, informace o dopravě, informace o skladování, zprostředkovatelská činnost v uvedených oblastech; (43) zásobování, zásobování lodí.

(511) 12, 35, 37, 39, 43
(210) O-199507

(111) **266392**
(220) 29.01.2004
(151) 29.09.2004
(540)



(730) **G7, a.s.**, Tylova 541, Litvínov, 43601, CZ
(510) (4) paliva, pohonné hmoty; (37) provoz čerpacích stanic; (39) doprava pohonných hmot.

(511) 4, 37, 39
(210) O-342588

(111) **266393**
(220) 29.01.2004
(151) 29.09.2004
(540)



(730) **G7, a.s.**, Tylova 541, Litvínov, 43601, CZ
(510) (4) paliva, pohonné hmoty; (37) provoz čerpacích stanic; (39) doprava pohonných hmot.

(511) 4, 37, 39
(210) O-342589

(111) **266836**
(220) 24.11.2003
(151) 26.10.2004

(540)



(730) **M + D MARKET s.r.o.**, Frýdecká 763, Ostrava - Hrabová, pošta Vratimov, 73932, CZ

(740) Ing. Iva Rylková, Polská 1525, Ostrava - Poruba, 70800

(510) (6) armatury kovové, potrubí kovové (vodovodní i tlakové), kovové rozdělovací kusy pro potrubí, kovové spojky na potrubí nebo hadice, kovové vyztužovací materiály pro potrubí, kovové potrubí pro ústřední topení, kovové těsnění, sprchové nádrže kovové, kovové držáky, kovové úchyty, kovová madla a jiné kovové koupelnové doplňky zahrnuté v této třídě, kovové sprchové panely, kovové obklady, kovová dlažba, kovové skříňky, kovové regály, kovové poličky, kontejnery odpadkové kovové, koše kovové; (11) vodovodní a sprchové baterie, kohoutky, potrubní kohouty, sanitární zařízení, sprchy, sprchové kouty, sprchovací kabiny, dřezy, vany (koupelnové), vanové příslušenství (armatury), ohříváče vody, bojler, radiátory, kotle a jiná topná tělesa, zařízení pro vaření, pečení, ohřívání, zapalovače plynu, zařízení pro rozvod vody, zásobníky vodní tlakové, potrubí jako části hygienických instalací, vodovodní těsnění (těsnící kroužky), zvlhčovače vzduchu na radiátory; (17) těsnění nekovové na potrubí, těsnění nekovové pro plynové nebo vodovodní rozvody, těsnění nekovové pro vodovodní či plynová zařízení, výztuže pro potrubí (nekovové), nekovové spojky na potrubí, nekovové objímky na potrubí, odbočky nekovové (potrubní), těsnění na sanitární keramiku nekovové, trubky nekovové; (19) obklady, dlažba nekovová, stavební materiály zahrnuté v této třídě, armatury (pro stavebnictví) nekovové, potrubí spádové (nekovové); (20) koupelnový nábytek, dřezové skříňky, zrcadla, dávkovače ručníků nekovové, snímatelné kryty pro dřezy, odkapávače na nádobí, pásy z korku, kontejnery odpadkové nekovové, koše nekovové, nádrže nekovové, police, ventily (vodovodní) z umělých hmot.

(511) 6, 11, 17, 19, 20

(210) O-198345

(111) **266951**

(220) 29.12.2003

(151) 26.10.2004

(540)

INVER

(730) **INVER S.P.A.**, Via di Corticella, 205, Bologna, IT

(740) PATENTSERVIS Praha a.s., Na Podkovce 281/10, Praha 4, 14700

(510) (1) pryskyřice umělé v surovém stavu; (2) ředidla pro barvy, ochranné emaily, lakovací emaily, emaily pro malování, práškové ochranné barevné nátěry, barvy, laky, fermeže, mořidla, přírodní pryskyřice v surovém stavu.

(511) 1, 2

(210) O-199495

(111) **267135**

(220) 13.02.2004

(151) 26.10.2004

(540)



(730) **UNIBO TRADE s.r.o.**, Slovanská alej 32, Plzeň, 32600, CZ

(510) (18) aktovky, batohy, batohy turistické, cestovní kufr, deštníky, kabelky, klíčenky, pásky, peněženky; (25) boty šněrovací, lyžařská obuv, obuv, obuv sportovní, oděvy,

rukavice, podešve pro obuv, podešve vnitřní; (35) obchodní činnost, reklama, distribuce reklamních materiálů, distribuce vzorků zboží.

(511) 18, 25, 35

(210) O-343097

(111) **267534**

(220) 18.11.2003

(151) 29.11.2004

(540)



(730) **Teva Czech Industries s.r.o.**, Ostravská 29, Opava - Komárov, 74770, CZ

(740) Rott, Růžička a Guttman, patentová, známková a právní kancelář, JUDr. Rott Vladimír, Nad Štolou 12, Praha 7, 17000

(510) (5) farmaceutické přípravky.

(511) 5

(210) O-198158

(111) **267637**

(220) 21.01.2004

(151) 29.11.2004

(540)



(730) **Statutární město České Budějovice**, nám. Přemysla Otakara II. 1/1, České Budějovice, 37092, CZ

(740) PatentCentrum Sedlák & Partners s.r.o., Husova 5, České Budějovice, 37001

(510) (9) strojně čitelné nosiče informací a informace na nich (textové, grafické i zvukové), informace šířené elektronickou cestou, software, interaktivní a grafické programy, elektronická periodika, elektronické katalogy a jiné neperiodické produkty v elektronické podobě, filmový materiál; (16) papír, výrobky z papíru, dekorační předměty z papíru, reklamní a informační poutače z papíru a plastů v jiné třídě neuvedené, periodické a neperiodické tiskoviny, zejména knihy, časopisy, příručky, bedekry, katalogy, prospekty, letáky, plakáty, pohlednice, fotografie a jiná vyobrazení, mapy, atlasy a jiná kartografická díla, vstupenky, tiskopisy, obálky, diáře, poznámkové bloky, zápisníky, kalendáře, dopisní papír, dopisní obálky, kancelářský papír všeho druhu, psací a kancelářské potřeby a obaly na ně, pouzdra na psací potřeby, držáky a stojánky na psací potřeby, stojánky na fotografie, různé stojánky na kancelářské potřeby, obaly z papíru a plastů obsažené v této třídě, výstupy počítačů na papírovém nosiči; (21) výrobky ze skla, porcelánu a keramiky - užité, ozdobné a figurální, umělecké předměty, nádoby z papíru a plastů včetně nádob na jedno použití; (24) tkaniny a textilní výrobky, jako například vlajky, prapory, praporečky, vlaječky, interiérové textilie, záclony, jiné dekorativní tkaniny a textilní výrobky neobsažené v jiné třídě; (35) reklama a propagační činnost, reklamní materiály - vydávání, zveřejňování, vyhledávání, publikace, aktualizování, pronájem, rozšiřování a zaslání zákazníkům, propagace, kancelářské práce a administrativní služby spojené s výkonem státní správy a samosprávy, styky s veřejností, soustředění a poskytování informací komerčního charakteru, inzertní služby, organizování a pořádání výstav a přehlídek komerčního charakteru, pronajímání reklamních ploch a jiných ploch pro komerční využití, fotokopírování, poskytování personálního poradenství, zprostředkování práce,

zprostředkování a vedení dražeb, vyhledávání dat v počítačových souborech (pro třetí osoby), sekretářské a asistenční služby, průzkumy veřejného mínění; (39) pronájem parkovacích ploch, informační služby v oblasti cestovního ruchu, služby v oblasti cestování a turismu, provozování a zajišťování průvodcovských služeb, provozování garáží a parkovišť, zajišťování sběru a ukládání komunálního odpadu; (41) organizace a pořádání kulturních, společenských, sportovních a výchovně-vzdělávacích akcí, provozování sportovních zařízení, vydavatelská a publikační činnost, pořizování a tvorba informačních a propagačních videozáznamů, pořádání výstav a přehlídek nekomerčního charakteru, soustředování a poskytování informací o kultuře, sportu, zábavě a vzdělávání, zajišťování vstupenek na společenské, kulturní a sportovní akce, organizování a vedení kongresů, konferencí, seminářů a kolokvií, vzdělávací a lektorská činnost a její organizování, provozování škol včetně uměleckých, mateřských škol, provozování dětských jeslí, provozování knihoven, provozování muzeí, překladatelské a tlumočnické služby; (43) služby spojené s dočasným ubytováním a stravováním včetně provozování kempů a tábořišť, rezervace a zprostředkování dočasného ubytování a stravování, domovů důchodců a penzionů pro důchodce, provozování útluků pro zvířata, provozování domovů mládeže.

(511) 9, 16, 21, 24, 35, 39, 41, 43
(210) O-342322

(111) **267878**
(220) 12.03.2004
(151) 29.11.2004
(540)

Attl a spol. s.r.o.
Továrna na stroje

(730) **Attl a spol. s r.o. Továrna na stroje**, Ke Slatinám 117, Praha 10, 10900, CZ
(740) Ing. Jiří Střelák, Šumberova 42, Praha 6, 16200
(510) (7) obráběcí stroje všeho druhu, průmyslové stroje pro úpravu materiálů, válcovací linky, formátovací pily, zakružovačky, stroje pro vrtání, broušení, řezání, děrování, válcování, lisování, strojní součásti spadající do této třídy, motory (s výjimkou pro pozemní vozidla); (37) instalace a opravy elektrických strojů a přístrojů, stavební činnost - provádění staveb včetně jejich změn, udržovacích prací na nich a jejich odstraňování; (42) konstrukce a vývoj strojů, výzkum a vývoj v oblasti techniky a strojírenství.

(511) 7, 37, 42
(210) O-344055

(111) **268024**
(220) 10.05.2004
(151) 29.11.2004
(540)

KONCEPT
FOR LIFE

(730) **RAPETO a.s.**, Čeliv 17, Bezdržice, 34953, CZ
(740) TRAPLOVÁ-HAKR-KUBÁT Advokátní a patentová kancelář, Mgr. Jana Šuranová Traplová, Přístavní 24, Praha 7, 17000
(510) (1) přípravky chemické pro průmysl, zejména chemické polotovary, suroviny a komponenty určené na výrobu potravin a zvláštní výživu ve formě tablet zařazené v této třídě; (3) přípravky chemické pouze pro tělesnou hygienu, zejména mýdla, šampóny, krémy, masti, toaletní vody, tonika; (5)

chemické přípravky pro medicínu, nikoliv veterinární, zejména léky a komponenty pro jejich výrobu, výrobky potravinářské pouze pro léčebné účely, výrobky dietetické, zejména výrobky potravinářské pro zvláštní výživu k léčebným účelům, vitamínové a minerální přípravky ve formě prášků, tablet, popř. v jiné lékové nebo potravinové formě.

(511) 1, 3, 5
(210) O-346369

(111) **268175**
(220) 13.10.2003
(151) 28.12.2004
(540)

TONER
CENTRUM

(730) **TONERCENTRUM, s.r.o.**, Těšany 301, Těšany, 66454, CZ
(740) Ing. Musil Dobroslov, patentová kancelář, Cejl 38, Brno, 60200

(510) (2) tonery do laserových tiskáren, tonery do inkoustových tiskáren, tonery do kopírovacích strojů; (9) faxy, telefony, kalkulačky, tiskárny, diktafony, pokladny, počítačové příslušenství a doplňky (filtry na monitory, podložky pod myš, stojany a monitory, klávesnice, ochranné kryty na klávesnice, myši), kopírovací stroje; (37) servis reprodukční a kancelářské techniky.

(511) 2, 9, 37
(210) O-196816

(111) **268235**
(220) 05.12.2003
(151) 28.12.2004
(540)

GSP SIGN & DESIGN

(730) **GSP SIGN & DESIGN s.r.o.**, Průmyslová 1007, Benátky nad Jizerou II, 29471, CZ

(740) Ing. Walter Jiří, Počernická 54, Praha 10, 10800
(510) (9) elektrické přístroje pro řízení či pohon reklamních zařízení, optické, zvukové a obrazové přístroje, přístroje pro záznam zvuku a/nebo obrazu, především pro reklamní a/nebo informační účely, ze jmenovaných technických prostředků vytvořené reklamy, poutače, informační a orientační tabule, informační systémy pro silniční provoz, pro budovy, interiéry a hromadnou dopravu, signalizační zařízení, alespoň zčásti charakteru světelné reklamy nebo světelného orientačního systému; (16) výrobky z papíru, lepenky, kartonážní výrobky a podobné výrobky, zejména pro reklamní účely, psací a kreslicí potřeby, jako jsou tužky, pera, štětce, kancelářské potřeby typu drobných předmětů, jako jsou držáky či stojánky na malé předměty v kanceláři, sešivačky a rozešivačky na papír, kancelářská lepidla, lepicí pásy, tyto předměty především jako nosiče reklamy, tiskoviny; (35) pomoc při obchodní činnosti, zprostředkování obchodu, reklamní činnost, propagační služby; (37) stavby, instalace a opravy elektrických i neelektrických reklamních zařízení a informačních systémů; (40) tiskařské služby a tiskařské práce; (42) designerská činnost a služby, především pro reklamní techniku a obalovou techniku a také pro použití v oblasti vzdělávání a zábavy.

(511) 9, 16, 35, 37, 40, 42
(210) O-198907

(111) **268236**

(220) 05.12.2003
(151) 28.12.2004
(540)



- (730) **GSP SIGN & DESIGN s.r.o.**, Průmyslová 1007, Benátky nad Jizerou II, 29471, CZ
(740) Ing. Walter Jiří, Počernická 54, Praha 10, 10800
(510) (9) elektrické přístroje pro řízení či pohon reklamních zařízení, optické, zvukové a obrazové přístroje, přístroje pro záznam zvuku a/nebo obrazu, především pro reklamní a/nebo informační účely, ze jmenovaných technických prostředků vytvořené reklamy, poutače, informační a orientační tabule, informační systémy pro silniční provoz, pro budovy, interiéry a hromadnou dopravu, signalizační zařízení, alespoň zčásti charakteru světelné reklamy nebo světelného orientačního systému; (16) výrobky z papíru, lepenky, kartonážní výrobky a podobné výrobky, zejména pro reklamní účely, psací a kreslicí potřeby, jako jsou tužky, pera, štětce, kancelářské potřeby typu drobných předmětů, jako jsou držáky či stojánky na malé předměty v kanceláři, sešivačky a rozešivačky na papír, kancelářská lepidla, lepicí pásy, tyto předměty především jako nosiče reklamy, tiskoviny; (35) pomoc při obchodní činnosti, zprostředkování obchodu, reklamní činnost, propagační služby; (37) stavby, instalace a opravy elektrických i neelektrických reklamních zařízení a informačních systémů; (40) tiskařské služby a tiskařské práce; (42) designérská činnost a služby, především pro reklamní techniku a obalovou techniku a také pro použití v oblasti vzdělávání a zábavy.
(511) 9, 16, 35, 37, 40, 42
(210) O-198908

(111) **268334**
(220) 06.02.2004
(151) 28.12.2004
(540)

EUROKONTO



- (730) **Československá obchodní banka, a. s.**, Radlická 333/150, Praha 5, 15057, CZ
(740) Baker & McKenzie v.o.s., advokátní kancelář, JUDr. Jiří Čermák, advokát, Klimentská 46, Praha 1, 11002
(510) (9) multifunkční magnetické a čipové karty, karty pro oblast peněžních a finančních služeb a pro obchodní síť, elektronické peněženky, karty s pamětí nebo mikroprocesorem, mezinárodní platební karty, počítačové programy, operační systémy, včetně programů k ukládání, přenosu, výběru a kontrole dat a informací, nahané a nenahané nosiče informací a edice uživatelských i odborných informací, šířených na veškerých paměťových médiích, spadajících do této třídy, nosiče digitálních podpisů, reklamní, inzertní, propagační, uživatelské a instruktážní materiály, databázové produkty, tiskoviny všeho druhu a ostatní polygrafické výrobky v elektronické podobě a na nosičích; (16) reklamní, inzertní, propagační, uživatelské a instruktážní materiály a tiskoviny, databázové produkty v papírové formě, tiskoviny všeho druhu a ostatní polygrafické výrobky, papírenské zboží, obálky, dopisní papíry, kalendáře, plánovací záznamníky, knihařské výrobky, psací potřeby včetně psacích potřeb ze vzácných kovů a slitin, kancelářské výrobky (s výjimkou nábytku), kartonážní výrobky, etikety, propagační a upomínkové předměty z plastů nezařazené do jiných tříd; (35) automatizované zpracování dat a informací a bankovníctví a peněžnictví, marketing, propagační, reklamní, a

inzertní služby prostřednictvím jakéhokoliv média, merchandising, franchising, administrativní služby, zprostředkovatelské služby v oblasti vydávání uživatelských a reklamních tiskovin; (36) peněžní a bankovní služby spolu s poskytnutím nadstandardních bankovních produktů, peněžní a bankovní služby poskytované elektronicky, platební operace a služby v EUR včetně zajištění proti kurzovým ztrátám, správa portfolia, poskytování bankovních záruk, obchodování na kapitálových trzích, speciální finanční produkty, finanční clearing, služby factoringové, forfaitingové služby a veškeré souvisejících finančních služeb, směnárenské služby, analytické finanční zprávy a expertízy, telefonické peněžní a bankovní služby, přijímání vkladů, jejich správa, tuzemský a zahraniční platební styk, provozování sítě bankomatů, provádění všech bankovních obchodů a poskytování všech bankovních služeb v tuzemsku i ve vztahu k zahraničí, šíření a výměna informací v oblasti bezhotovostního platebního styku prostřednictvím globálních telekomunikačních sítí a Internetu, poradenské služby v oblasti financí, pojištění, úvěrování, bankovníctví, prezentace poskytovaných služeb v oblasti bankovníctví a financí, nepřetržitý peněžní informační servis; (38) provozování nepřetržitě infolinky, poskytování, šíření a výměna informací prostřednictvím globálních telekomunikačních sítí a internetu, šíření a výměna informací prostřednictvím počítačové sítě, šíření elektronických tiskovin prostřednictvím elektronických médií, šíření www prezentací.

(511) 9, 16, 35, 36, 38
(210) O-342879

(111) **269134**
(220) 29.03.2004
(151) 26.01.2005
(540)



- (730) **Přidal s.r.o.**, Sportovní 314, Kralice na Hané, 79812, CZ
(740) Kania, Sedlák, Smola patentová a známková kancelář, Ing. Josef Smola, Mendlovo nám. 1a, Brno, 60300
(510) (6) zámečnické výrobky kovové; (7) dopravníky podvěsné, ruční nebo hnané, nosiče předmětů dopravovaných uvedenými dopravníky, přepravní, nakládací a vykládací manipulační prostředky zejména pro oděvy, jejich části nebo jejich předhotovené dílce, stroje a zařízení pro stříhárny oděvního průmyslu, stroje pro knihování pletenin, stroje pro zvedání pletenin, stroje k propařování a/nebo vysušování oděvních dílů, průmyslové parní žehlicí stroje, stroje pro dělení textilního pásového materiálu, všechny tyto stroje pro oděvní průmysl; (20) regály pojízdné, stavebnicové, vicepatrové; (37) truhlářské práce.
(511) 6, 7, 20, 37
(210) O-344885

(111) **270537**
(220) 09.01.2004
(151) 29.03.2005
(540)

FLASH REPORT

- (730) **RIGHT-ON CO. LTD.**, 11-1, Azuma 1-chome, Tsukuba-shi, Ibaraki 305-8503, JP
(740) Rott, Růžička & Guttman Patentové, známkové a advokátní kanceláře, JUDr. Vladimír Rott, Vinohradská 37, Praha 2, 12000
(510) (25) oděvy, džíny, trička, sportovní oděvy a sportovní trika, rukavice a ponožky, opasky, obuv, sportovní obuv a horolezecká obuv, kloboučnické zboží, čepice a klobouky.
(511) 25
(210) O-342014

(111) **271342**

(220) 08.09.2004
(151) 29.03.2005
(540)



(730) **Aminostar s.r.o.**, Loukov 55, Loukov u Mnichova Hradiště, 29411, CZ
(740) Advokátní a patentová kancelář VYSKOČIL, KROŠLÁK a spol., Dana Lukajová, Voršilská 10/130, Praha 1, 11000
(510) (5) výrobky dietetické, vitamínové, minerální látky, stopové prvky, potravinové doplňky spadající do této třídy, obsahující vitamíny nebo minerály nebo stopové prvky.
(511) 5
(210) O-359109

(111) **271343**
(220) 08.09.2004
(151) 29.03.2005
(540)



(730) **Aminostar s.r.o.**, Loukov 55, Loukov u Mnichova Hradiště, 29411, CZ
(740) Advokátní a patentová kancelář VYSKOČIL, KROŠLÁK a spol., Dana Lukajová, Voršilská 10/130, Praha 1, 11000
(510) (5) výrobky dietetické, vitamínové, minerální látky, stopové prvky, potravinové doplňky spadající do této třídy, obsahující vitamíny nebo minerály nebo stopové prvky.
(511) 5
(210) O-359110

(111) **271344**
(220) 08.09.2004
(151) 29.03.2005
(540)



(730) **Aminostar s.r.o.**, Loukov 55, Loukov u Mnichova Hradiště, 29411, CZ
(740) Advokátní a patentová kancelář VYSKOČIL, KROŠLÁK a spol., Dana Lukajová, Voršilská 10/130, Praha 1, 11000
(510) (5) výrobky dietetické, vitamínové, minerální látky, stopové prvky, potravinové doplňky spadající do této třídy, obsahující vitamíny nebo minerály nebo stopové prvky.
(511) 5
(210) O-359111

(111) **271354**
(220) 10.09.2004
(151) 29.03.2005

(540)



(730) **Kocourková Ludmila**, Masarykovo nám. 26/15, Nový Jičín, 74101, CZ
(740) Václav Pacl, Okrajová 4, Haviřov - Podlesí, 73601
(510) (5) nápoje pro léčebné účely, proteinové, vitamínové, multivitaminové, energetické, iontové, minerální (včetně stopových prvků), výživové nápoje pro léčebné účely, přírodní léčivé výtažky, posilující a antibakteriální přípravky-tonika, minerální vody pro léčebné účely, výrobky ze zřídelných vod pro léčebné účely, hygienické a dezinfekční přípravky a potřeby pro léčebné účely, přípravky pro mytí zvířat, potravní doplňky pro posílení imunity organismu a zlepšení zdraví v tekutém stavu, ve formě práškových směsí, kapek, sirupů, gelů, past, tablet, šumivých tablet, pastilek, dražé, tobolek, kapslí, bonbónů, želé, prášků, vše výše uvedené pro léčebné účely; (32) nealkoholické nápoje, zejména limonády, šumivé a jiné nealkoholické nápoje a přípravky na jejich výrobu též s ovocnou šťávou, minerální vody a přípravky na její výrobu, přírodní nebo umělé, stolní vody a kojenecké vody, nealkoholické nápoje obsahující kyselinu uhličitou, ovocné a zeleninové šťávy a nápoje, též obohacené vitamíny, multivitaminy nebo minerály, sorbety, sirupy a jiné přípravky k přípravě nápojů, zejména na výrobu sodovky a stolové vody, dietní, iontové a energetické nápoje, proteinové nealkoholické nápoje, dietní nápoje, instantní nealkoholické nápoje, pivo, lehká piva a ležáky, též v netekuté formě, nealkoholické aperitivy, nealkoholická vína a šumivá nealkoholická vína pro děti; (40) čerpání, zpracování a úprava vody, zejména minerální, její zpracování, zvláště sycení a obohacování o minerální přísady, zejména pak jód, plnění do nádob, konzervování nápojů.
(511) 5, 32, 40
(210) O-359196

(111) **271852**
(220) 14.07.2004
(151) 26.04.2005
(540)



(730) **Aminostar s.r.o.**, Loukov 55, Loukov u Mnichova Hradiště, 29411, CZ
(740) Advokátní a patentová kancelář VYSKOČIL, KROŠLÁK a spol., Dana Lukajová, Voršilská 10, Praha 1, 11000
(510) (5) výrobky dietetické pro léčebné účely, potraviny pro děti, batolata a nemocné, potravinové přípravky a doplňky všeho druhu, jako posilující poživatiny, vitamínové přípravky, koncentráty, poživatiny pro doplnění redukčních diet nebo přípravků pro hubnutí, vše s léčebnými účinky, přípravky s léčebnými účinky obsahující biochemické katalyzátory, zejména pro fyzicky aktivní osoby, rekonvalescenty a nemocné, potravinové doplňky pro posílení imunity organismu v tuhém i tekutém stavu ve formě kapek, sirupu apod., vše výše uvedené určené k léčebným účelům; (32) nealkoholické nápoje včetně diabetických, energetické nápoje, iontové nápoje.
(511) 5, 32
(210) O-356218

(111) **272063**
(220) 24.08.2004

(151) 26.04.2005
(540)

TWIGGY

(730) **Makovcová Marcela**, Žitná 153/22, Prostějov, 79801, CZ
(740) Ing. Petr Soukup, patentový a známkový zástupce, Vídeňská 8, Olomouc, 77200
(510) (30) pekárenské výrobky (s výjimkou trvanlivého pečiva, cukrovinek a cereálních potravin), zejména chléb.
(511) 30
(210) O-358685

(111) **272082**
(220) 25.08.2004
(151) 26.04.2005
(540)

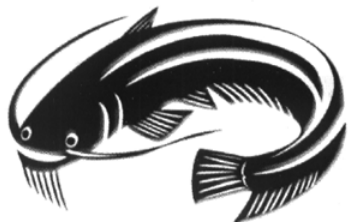

(730) **Moravský rybářský svaz, o.s.**, Soběšická 1325/83, Brno, 61400, CZ
(740) Ing. Jiří Dohnal, Nedbalova 29, Brno, 62300
(510) (9) elektrické přístroje pro indikaci a/nebo ovládání parametrů fyzikálních veličin okolního prostředí, zejména teploty, vlhkosti, tlaku, rychlosti a/nebo směru proudění okolního tekutinového prostředí, a/nebo parametrů elektrického a/nebo magnetického pole, elektrické přístroje pro analýzu vyšších harmonických elektrického a/nebo magnetického pole, přístroje a nástroje pro vedení, přepínání, přeměnu, akumulaci, regulaci nebo řízení elektrického proudu a/nebo napětí, rozvaděče nízkého napětí, přístroje a zařízení pro záznam, zesilování, reprodukci a přenos písma, zvuku a obrazu, videorekordéry, videokamery, software na magnetických nosičích, magnetické nebo optické nosiče zvukových a/nebo obrazových záznamů nahrané i nenahrané, videokazety nahrané i nenahrané, audiokazety nahrané i nenahrané, audiovizuální programy, audiovizuální díla, audiovizuální díla v digitální podobě, CD disky, videodiskety, audiodiskety, informace a záznamy v elektronické podobě, kancelářská technika v rámci této třídy, zejména počítače, jejich periferní vybavení včetně diskové jednotky pro uchování programu, diskové paměti, jednotky pro vnitřní řízení, počítačové programy na magnetických nosičích a ostatní příslušenství počítačů, databanky, faxové přístroje, kopírovací technika v rámci této třídy, telefonní přístroje, včetně v kombinaci se záznamníky, elektronické kalkulačky apod., související doplňková zařízení, příslušenství a náhradní díly, elektrické cívky a držáky elektrických cívek, galvanické články, elektrické kolektory, elektrická kontaktní zařízení, elektrické ovládací, spínací a rozvodné desky, elektrické pojistky, elektrické poplašné zvonky, elektrické přípojky, elektrické přístroje pro spouštění a/nebo ovládání strojů a motoru pomocí elektrických veličin, jako například proudu a/nebo napětí, elektrické přístroje pro odporové i obloukové svařování, elektrické spínače, elektrické transformátory, elektrické ukazovací přístroje, jako například elektroměry, elektrické přístroje na zjišťování závad, hasící zařízení elektráren, elektrické vedení, jakož i kabely elektrického vedení, elektrické vodiče, jakož i ohebné a světelné a elektrický izolovaný drát, elektrické výbojky, elektrody pro elektrické sváření, elektronky, diody, tranzistory, integrované elektronické obvody, jakož i s programovatelným prvkem, včetně mikročipů, elektrodynamické přístroje, elektrogalvanizační přístroje, elektrolyzery, monočlánky, alkalické články, akumulátory, přístroje a nástroje na vážení, související příslušenství, olůvka, váhy, závaží, speciální pouzdra pro zařízení, měřicí přístroje a nástroje, které jsou zařazeny do této třídy; (16) tiskoviny, periodické i neperiodické publikace, časopisy, fotografie, knihy, zejména skripta a učebnice pro obory rybářství a rybníkářství, související učební a školní potřeby a pomůcky spadající do této třídy; (18) kůže, imitace kůže, výrobky z těchto materiálů, pokud nejsou obsaženy v jiných třídách, surové kůže a kožešiny, kožená lepenka, kabelky, krabice, kufrý, kufříky, nákupní tašky,

peněženky, pouzdra, příkrývky na koně, pytle jako obaly, ruksaky, cestovní brašny, školní tašky, lovecké torby, schránky kožené nebo z kožené lepenky, nákupní sít'ky, nažehlovací záplaty na opravy kůže a/nebo imitace kůže, nažehlovací ozdoby do kůže nebo z imitace kůže, deštníky, slunečníky a hole, šněrovadla do bot, biče, postroje na koně a sedlářské výrobky; (22) lana, provazy, síťovina, síť, rybářské sítě, sít'ky, pletivo na síť, provazové žebříky, stany, plachty, plachtoviny, pytle (neobsažené v jiných třídách), materiál na vycpávky (s výjimkou kaučuku nebo plastických hmot), textilní materiály ze surových vláken; (25) oděvy, obuv, kloboučnické zboží, zejména pro sportovní a rekreační účely; (28) hry, hračky, tělocvičné a sportovní potřeby, s výjimkou oděvů, sportovní potřeby, pokud nejsou zařazeny do jiných tříd, rybářské potřeby, nářadí pro zimní sport, nářadí pro sportovní hry, chrániče kolen - nákoleníky, chrániče hlavy, chrániče čela, chrániče spánkových částí, chrániče na holeně, chrániče ramen, chrániče prstů, chrániče zápěstí, chrániče na lokty, chrániče na kotníky, chrániče zubů, zboží plážové a koupací, hrací karty, ozdoby na vánoční stromky; (29) ryby, včetně měkkýšů a korýšů; (31) vodní živá zvířata, zejména ryby, krmivo pro uvedená zvířata; (35) inzertní, reklamní a propagační činnost, poskytování pomoci při provozu obchodu včetně zprostředkování obchodních a souvisejících obchodně personálních záležitostí, správa obchodních zájmů třetích osob, vypracování statistických přehledů, poradenství v oblasti organizace a ekonomiky podnikání, marketing, průzkum a analýzy trhů, pronájem kancelářských strojů a zařízení, distribuce zboží k reklamním účelům, rozmnožování dokumentů, obstaravatelská a zprostředkovatelská činnost v souvisejících uvedených oborech, spadajících do této třídy; (37) stavebnictví, opravy, instalační služby, zejména v oboru výstavby, údržby a oprav vodních nádrží a rybníků, řízení staveb technologických celků, technický dozor pro montáže technologických celků, jakož i instalační, servisní a opravárenská činnost v souvisejících uvedených oborech včetně instalační, servisní a opravárenské činnosti v oblasti výpočetní, kancelářské a reprodukční techniky, zprostředkovatelská a poradenská činnost v oblasti výše uvedených služeb; (41) činnost vyučovací, výchovná, vzdělávací a zábavní včetně pořádání specializačních doškolovacích kurzů, symposií a konferencí v oborech rybářství a rybníkářství, doprovodné výstavy, provozování pracovních diskusního a zájmového klubu a odborné poradenství vztahující se na obory rybářství a rybníkářství, organizování společensko-kulturních akcí, pořádání zábavních soutěží, činnost v oblasti sportovních aktivit, provozování tělovýchovných zařízení a zařízení ke sportovním a zábavním účelům, organizování sportovního výcviku, zejména v oblasti rybářství, provozování golfových a tenisových hřišť, jakož i lyžařského vleku a provozování bazénů, nakladatelská a vydavatelská činnost, distribuční a půjčovná činnost, spadající do této třídy, provozování galerií, obstaravatelská a zprostředkovatelská činnost v souvisejících uvedených oborech, spadajících do této třídy; (42) projektová, konstrukční a inženýrská činnost v investiční výstavbě ekologických zařízení a staveb, zejména souvisejících s obory rybářství a rybníkářství, ochrany přírody a životního prostředí, inženýrsko-technická činnost v oblasti tvorby software, technické poradenství a vypracování posudků, pronájem zařízení pro zpracování dat, zprostředkovatelská a poradenská činnost v oblasti výše uvedených služeb; (43) hostinské, restaurační, hotelové a jiné služby pro hosty včetně rezervace ubytování, provozování kempů, obstaravatelská a zprostředkovatelská činnost v souvisejících uvedených oborech, spadajících do této třídy; (44) provozování lázní a saun, chov hospodářských zvířat, zejména vodních zvířat, zprostředkovatelská činnost v této oblasti.

(511) 9, 16, 18, 22, 25, 28, 29, 31, 35, 37, 41, 42, 43, 44
(210) O-358736

(111) **272083**
(220) 25.08.2004
(151) 26.04.2005
(540)

MORAVSKÝ RYBÁŘSKÝ SVAZ

(730) **Moravský rybářský svaz, o.s.**, Soběšická 1325/83, Brno, 61400, CZ

(740) Ing. Jiří Dohnal, Nedbalova 29, Brno, 62300
(510) (9) elektrické přístroje pro indikaci a/nebo ovládání parametru fyzikálních veličin okolního prostředí, zejména teploty, vlhkosti, tlaku, rychlosti a/nebo směru proudění okolního tekutinového prostředí, a/nebo parametrů elektrického a/nebo magnetického pole, elektrické přístroje pro analýzu vyšších harmonických elektrického a/nebo magnetického pole, přístroje a nástroje pro vedení, přepínání, přeměnu, akumulaci, regulaci nebo řízení elektrického proudu a/nebo napětí, rozvaděče nízkého napětí, přístroje a zařízení pro záznam, zesilování, reprodukci a přenos písma, zvuku a obrazu, videorekordéry, videokamery, software na magnetických nosičích, magnetické nebo optické nosiče zvukových a/nebo obrazových záznamů nahrané i nenahrané, videokazety nahrané i nenahrané, audiokazety nahrané i nenahrané, audiovizuální programy, audiovizuální díla, audiovizuální díla v digitální podobě, CD disky, videodiskety, audiodiskety, informace a záznamy v elektronické podobě, kancelářská technika v rámci této třídy, zejména počítače, jejich periferní vybavení včetně diskové jednotky pro uchování programu, diskové paměti, jednotky pro vnitřní řízení, počítačové programy na magnetických nosičích a ostatní příslušenství počítačů, databanky, faxové přístroje, kopírovací technika v rámci této třídy, telefonní přístroje, včetně v kombinaci se záznamníky, elektronické kalkulačky apod., související doplňková zařízení, příslušenství a náhradní díly, elektrické cívký a držáky elektrických cívek, galvanické články, elektrické kolektory, elektrická kontaktní zařízení, elektrické ovládací, spínací a rozvodné desky, elektrické pojistky, elektrické poplašné zvonky, elektrické připojky, elektrické přístroje pro spouštění a/nebo ovládání strojů a motoru pomocí elektrických veličin, jako například proudu a/nebo napětí, elektrické přístroje pro odporové i obloukové svařování, elektrické spínače, elektrické transformátory, elektrické ukazovací přístroje, jako například elektroměry, elektrické přístroje na zjišťování závad, hasicí zařízení elektráren, elektrické vedení, jakož i kabely elektrického vedení, elektrické vodiče, jakož i ohebné a světelné a elektrický izolovaný drát, elektrické výbojky, elektrody pro elektrické sváření, elektronky, diody, tranzistory, integrované elektronické obvody, jakož i s programovatelným prvkem, včetně mikročipů, elektrodynamické přístroje, elektrogalvanizační přístroje, elektrolyzery, monočlánky, alkalické články, akumulátory, přístroje a nástroje na vážení, související příslušenství, olůvka, váhy, závaží, speciální pouzdra pro zařízení, měřicí přístroje a nástroje, které jsou zařazeny do této třídy; (16) tiskoviny, periodické i neperiodické publikace, časopisy, fotografie, knihy, zejména skripta a učebnice pro obory rybníkářství a rybníkářství, související učební a školní potřeby a pomůcky spadající do této třídy; (18) kůže, imitace kůže, výrobky z těchto materiálů, pokud nejsou obsaženy v jiných třídách, surové kůže a kožešiny, kožená lepenka, kabelky, krabice, kufrý, kufříky, nákupní tašky, peněženky, pouzdra, příkrývky na koně, pytle jako obaly, ruksaky, cestovní brašny, školní tašky, lovecké torby, schránky kožené nebo z kožené lepenky, nákupní sítky, nažehlovací záplaty na opravy kůže a/nebo imitace kůže, nažehlovací ozdoby z kůže nebo z imitace kůže, deštníky, slunečníky a hole, šněrovadla do bot, biče, postroje na koně a sedlářské výrobky; (22) lana, provazy, síťovina, sítě, rybářské sítě, síťky, pletivo na sítě, provazové žebříky, stany, plachty, plachtoviny, pytle (neobsažené v jiných třídách), materiál na vycpávky (s výjimkou kaučuku nebo plastických hmot), textilní materiály ze surových vláken; (25) oděvy, obuv, kloboučnické zboží, zejména pro sportovní a rekreační účely; (28) hry, hračky, tělocvičné a sportovní potřeby, s výjimkou oděvů, sportovní potřeby, pokud nejsou zařazeny do jiných tříd, rybářské potřeby, nářadí pro zimní sport, nářadí pro sportovní hry, chrániče kolen - nákolníky, chrániče hlavy, chrániče čela, chrániče spánkových částí, chrániče na holeně, chrániče ramen, chrániče prstů, chrániče zápěstí, chrániče na lokty, chrániče na kotníky, chrániče zubů, zboží plážové a koupací, hrací karty, ozdoby na vánoční stromky; (29) ryby, včetně měkkýšů a korýšů; (31) vodní živá zvířata, zejména ryby, krmivo pro uvedená zvířata; (35) inzertní, reklamní a propagační činnost, poskytování pomoci při provozu obchodu včetně zprostředkování obchodních a souvisejících obchodně personálních záležitostí, správa obchodních zájmů třetích osob, vypracování statistických přehledů, poradenství v oblasti

organizace a ekonomiky podnikání, marketing, průzkum a analýzy trhů, pronájem kancelářských strojů a zařízení, distribuce zboží k reklamním účelům, rozmnožování dokumentů, obstaravatelská a zprostředkovatelská činnost v souvisejících uvedených oborech, spadajících do této třídy; (37) stavebnictví, opravy, instalace služby, zejména v oboru výstavby, údržby a oprav vodních nádrží a rybníků, řízení staveb technologických celků, technický dozor pro montáže technologických celků, jakož i instalační, servisní a opravárenská činnost v souvisejících uvedených oborech včetně instalační, servisní a opravárenské činnosti v oblasti výpočetní, kancelářské a reprodukční techniky, zprostředkovatelská a poradenská činnost v oblasti výše uvedených služeb; (41) činnost vyučovací, výchovná, vzdělávací a zábavní včetně pořádání specializačních doškolovacích kurzů, symposií a konferencí v oborech rybníkářství a rybníkářství, doprovodné výstavy, provozování pracovních diskusního a zájmového klubu a odborné poradenství vztahující se na obory rybníkářství a rybníkářství, organizování společensko-kulturních akcí, pořádání zábavních soutěží, činnost v oblasti sportovních aktivit, provozování tělovýchovných zařízení a zařízení ke sportovním a zábavním účelům, organizování sportovního výcviku, zejména v oblasti rybníkářství, provozování golfových a tenisových hřišť, jakož i lyžařského vleku a provozování bazénů, nakladatelská a vydavatelská činnost, distribuční a půjčovná činnost, spadající do této třídy, provozování galerií, obstaravatelská a zprostředkovatelská činnost v souvisejících uvedených oborech, spadajících do této třídy; (42) projektová, konstrukční a inženýrská činnost v investiční výstavbě ekologických zařízení a staveb, zejména souvisejících s obory rybníkářství a rybníkářství, ochrany přírody a životního prostředí, inženýrsko-technická činnost v oblasti tvorby software, technické poradenství a vypracování posudků, pronájem zařízení pro zpracování dat, zprostředkovatelská a poradenská činnost v oblasti výše uvedených služeb; (43) hostinské, restaurační, hotelové a jiné služby pro hosty včetně rezervace ubytování, provozování kempů, obstaravatelská a zprostředkovatelská činnost v souvisejících uvedených oborech, spadajících do této třídy; (44) provozování lázní a saun, chov hospodářských zvířat, zejména vodních zvířat, zprostředkovatelská činnost v této oblasti.

(511) 9, 16, 18, 22, 25, 28, 29, 31, 35, 37, 41, 42, 43, 44
(210) O-358737

(111) **272416**

(220) 18.10.2004

(151) 26.04.2005

(540)

TIGRA

(730) **TIGRA s.r.o.**, K Červenému dvoru 677/1, Praha 10 - Strašnice, 10000, CZ

(740) Ing. Jiří Štělák, Šumberova 42, Praha 6, 16200

(510) (9) přístroje pro zpracování informací, počítače, software, elektronické počítačové informační a řídicí systémy, nosiče dat v elektronické podobě, zvukové a zvukově-obrazové záznamy magnetické nebo v elektronické podobě, příslušenství k výpočetní technice spadající do této třídy, přístroje pro záznam, převod a reprodukci zvuku/obrazu, přístroje telekomunikační techniky, baterie, elektročástky všeho druhu, elektrické vodiče, přístroje pro vedení, výrobu, přepínání, přeměnu, akumulaci, regulaci nebo řízení elektrického proudu; (35) automatizované zpracování, vedení a vyhledávání dat, systemizace informací v počítačových databázích, poskytování obchodních a podnikatelských informací, zprostředkování v oblasti obchodu, činnost účetních poradců, vedení účetnictví, činnost daňových poradců, činnost organizačních a ekonomických poradců; (42) tvorba počítačového software - programování počítačů, zhotovování software všeho druhu na zakázku, výzkum, vývoj a projektování software, počítačové analýzy, regenerace počítačových dat, pronájem software, správa počítačových sítí, poradenství a konzultace v oblasti software a hardware.

(511) 9, 35, 42

(210) O-360292

(111) **272635**

(220) 07.07.2004
(151) 25.05.2005
(540)

GELAMIN

(730) **RAPETO a.s.**, Čeliv 17, Bezručovice, 34953, CZ
(740) Mgr. Jana Šuranová Traplová, Přístavní 24, Praha 7, 17000
(510) (1) přípravky chemické pro průmysl, zejména chemické polotovary, suroviny a komponenty určené na výrobu potravin a zvláštní výživu ve formě tablet zařazené v této třídě; (3) přípravky chemické pro hygienu, zejména mýdla, šampóny, krémy, masti, toaletní vody, tonika; (5) chemické přípravky pro medicínu a veterinární medicínu, zejména léky a komponenty pro jejich výrobu, výrobky potravinářské pouze pro léčebné účely, dietetické, zejména výrobky potravinářské pro zvláštní výživu k léčebným účelům, vitamínové a minerální přípravky ve formě prášků, tablet, popř. jiné lékové nebo potravinové formě.
(511) 1, 3, 5
(210) O-355994

(111) **281671**
(220) 18.10.2004
(151) 12.06.2006
(540)

SEPOS

(730) **SEPOS, spol. s r.o.**, Rantířovská 583/100, Jihlava, 58601, CZ
(740) Ing. Jiří Střelák, Šumberova 42, Praha 6, 16200
(510) (20) nábytek všeho druhu uvedený v této třídě; (37) montáž a opravy nábytku a interiérových doplňků.
(511) 20, 37
(210) O-360293

(111) **291676**
(220) 04.05.2004
(151) 01.08.2007
(540)

GALLUP

(730) **Gallup, Inc.**, 1001 Gallup Drive, Omaha, NE, US
(740) KOREJZOVÁ & SPOL., v.o.s., JUDr. Zdeňka Korejzová, advokátka, Korunní 104/E, Praha 10, 10100
(510) (9) počítače, počítačový hardware a počítačový software, počítačová ukládací zařízení, magnetické nosiče dat, nahrávací disky, zařízení na zpracování dat, části a příslušenství k výše uvedeným výrobkům, počítačové periferní zařízení, integrované obvody, elektronické publikace (stažitelné) poskytované z databázi nebo Internetu, počítačový hardware a počítačový software pro správu databázi, počítačové programy, počítačový software a publikace v elektronické podobě dodávané on-line z databázi, ze zařízení poskytovaných na globální počítačové síti nebo Internetu, interaktivní počítačový software, přístroje pro vyhledávání elektronických informací z globální počítačové síti nebo Internetu, kompaktní disky, kompaktní disky nesoucí zvukové nahrávky, datové kompaktní disky, předem nahané audiopásy, audiovizuální pásy, audiovizuální kazety, audiovizuální disky, kompaktní disky a DVD, CD-ROM hry, počítačové programy, a to software propojující digitalizovaná video a audiomédia s globální počítačovou informační sítí, strojem čitelné počítačové programy nahané na elektronických médiích, magnetická datová média, optická datová média, magnetická nahrávací média, magnetická nahrávací média v podobě disků, digitální hudba (stažitelná) z Internetu, digitální hudba (stažitelná) poskytovaná z webových stránek MP3 na Internetu, programy pro počítačové hry stažené přes Internet, vzdělávací, školící a výcvikové manuály v elektronickém formátu, vzdělávací, školící a výcvikové materiály (přístroje), vzdělávací, školící a výcvikové přístroje podporované počítačem, přístroje a nástroje vědecké, fotografické, kinematografické, optické, přístroje a nástroje pro vážení, měření, signalizaci, kontrolu (inspekci), záchranu a pro vyučování, přístroje pro záznam, přenos nebo reprodukci zvuku nebo obrazu; (16) tiskoviny, tištěné publikace, periodika, knihy, buklety a brožurované knížky, příručky a manuály, letáky, reklamní a propagační materiál zařazený ve tř. 16, žurnály, bulletiny, časopisy, noviny, letáčky, katalogy, zápisníky, notesy, bloky na psaní, brožury, kalendáře, diáře, provozní a uživatelské návody a jiný písemný průvodní materiál, instruktážní a vyučovací pomůcky (s výjimkou přístrojů), periodické publikace, vzdělávací, školící a

výcvikové pomůcky (kromě přístrojů), tiskoviny pro vzdělávací účely, tištěný software týkající se k vzdělávání, přebaly a vložky (tiskoviny) do CD krabiček, papír, lepenka a výrobky z těchto materiálů (nezařazené v jiných třídách), potřeby pro knižní vazby, fotografie, papírenské zboží, lepidla pro papírenství nebo domácnost, materiál pro uměle, štetce, psací stroje a kancelářské potřeby (s výjimkou nábytku), plastový materiál pro balení (nezařazený do jiných tříd), tiskařské typy, štočky; (35) propagační činnost, reklama, řízení obchodní činnosti, obchodní administrativa, kancelářské práce, marketingové služby, obchodní nebo podnikatelské poradenství, obchodní výkonný management, obchodní náborové poradenství, testování způsobilosti, hodnocení dovedností, testování dovedností a personální hodnocení, řízení lidských zdrojů (personalistika), náborové a umístovací služby a s tím spojený management a poradenství, personální poradenství prováděné prostřednictvím internetové sítě umožňující interaktivní posuzování stávajících a budoucích zaměstnanců, obchodní a komerční průzkum, průzkum trhu a analýzy, demografické analýzy, obchodní a komerční ankety, průzkum a oceňování, obchodní mapování (průzkum), příprava statistických přehledů, sestavování a analýza dat a s tím spojené poradenství, poradenství pro management zabývající se posuzováním kvality pracovního prostředí a postupů za účelem zjištění přímých souvislostí mezi mírou spokojenosti s pracovním prostředím a dosaženými podnikatelskými výsledky, obchodní informační služby poskytované on-line z globální počítačové sítě nebo Internetu, provádění průzkumu veřejného mínění, konzultační, poradenské a informační služby týkající se průzkumu veřejného mínění, sestavování a shrnutí průzkumu veřejného mínění prostřednictvím globální počítačové sítě nebo Internetu, poskytování informací v oblasti průzkumu veřejného mínění, obchodní a veřejný průzkum mínění a provádění mapování, řízení zákaznických vztahů, výhledové obchodní plánování; (38) telekomunikační služby, poskytování on-line komunikačních služeb, komunikace prostřednictvím globální počítačové sítě nebo Internetu, elektronická pošta, zasílání a přijímání zpráv, vysílací služby, poskytování webových stránek, přenos a distribuce dat nebo audiovizuálního obrazu prostřednictvím globální počítačové sítě nebo Internetu, pronájem přístupového času k počítačové databázi, telekomunikace informací (včetně webových stránek), počítačových programů a jiných dat, poskytování telekomunikačního připojení a linek k počítačovým databázím a Internetu, poskytování informací týkajících se mediální komunikace, komunikační služby pro přenos informací, komunikace informací pomocí počítače, komunikace informací pomocí elektronických prostředků; (41) zábava a vzdělávací služby, poskytování školení a výcviku, poskytování školicích zařízení a vybavení, školící a výcvikové služby s pomocí počítače, elektronické publikování (nestažitelné), poskytování on-line elektronických publikací (nestažitelných), publikování elektronických knih, časopisů a deníků on-line, publikování elektronických zpráv a bulletinů on-line, poskytování publikací na Internetu nebo globální počítačové síti (k prohlížení), publikování školicích a výcvikových manuálů, poskytování vzdělávacích informací, poskytování informací týkajících se školení a výcviku, informace týkající se vzdělávacích a zábavních služeb, informace týkající se zábavy nebo vzdělávání poskytované on-line z počítačové databáze nebo Internetu, pořádání a řízení konferencí, seminářů, výstav a sympózií, školících a výcvikových kursů, přednášek, výuka a výcvik v oblasti obchodní, průmyslové a informační technologie, poradenské služby v oblasti vzdělávání managementu, poradenské služby týkající se školení a výcviku zaměstnanců, školení a výcvik prodejců, výuka a školení týkající se prodeje (obchod), odborné služby instruktorů výkonného managementu, digitální hudba (nestažitelná) poskytovaná z Internetu, digitální hudba (nestažitelná) poskytovaná z webových stránek MP3 na Internetu, pronájem kompaktních disků, sportovní a kulturní činnost, pracovní profesní informační a poradenské služby (poradenství v oblasti vzdělávání a výcviku), poradenské a konzultační služby týkající se všech výše uvedených služeb.

(511) 9, 16, 35, 38, 41
(210) O-346252

(111) **291890**
(220) 02.09.2004
(151) 09.08.2007

(540) **JESENICKÁ KYSELKA**

(730) **Kocourková Ludmila**, Masarykovo nám. 26/15, Nový Jičín,
74101, CZ
(740) Václav Pacl, Okrajová 4, Havířov - Podlesí, 73601
(510) (5) minerální vody pro léčebné účely; (32) nealkoholické
nápoje, minerální vody přírodní nebo umělé, stolní vody; (39)
stáčení minerální vody do nádob; (40) čerpání a zpracování
vody, též minerální.
(511) 5, 32, 39, 40
(210) O-358961

(111) **313697**
(220) 27.11.2003
(151) 18.08.2010
(540)



(730) **Schröder Lukáš**, náměstí Chuchelských bojovníků 3/19,
Praha 5, 15900, CZ
(740) KOREJZOVÁ & SPOL., v.o.s., JUDr. Petra Korejzová,
advokátka, Korunní 810/104 E, Praha 10, 10100
(510) (25) obuv vyjma dřínových bot, střeviců a trepek, kloboučnické
výrobky; (28) snowboardy, skateboardy a jiné potřeby pro
sport, spadající do této třídy.
(511) 25, 28
(210) O-198586

(111) **315587**
(220) 29.10.2003
(151) 08.12.2010

(540) **LTB SNOWBOARDS**

(730) **Schröder Lukáš**, náměstí Chuchelských bojovníků 3/19,
Praha 5, 15900, CZ
(740) KOREJZOVÁ & SPOL., v.o.s., JUDr. Petra Korejzová,
advokátka, Korunní 810/104 E, Praha 10, 10100
(510) (25) obuv, vyjma dřínových bot, střeviců a trepek,
kloboučnické výrobky; (28) snowboardy, skateboardy.
(511) 25, 28
(210) O-197445

Zániky ochranných známek uplynutím doby platnosti

Kapitola obsahuje údaje o ochranných známkách, které zanikly uplynutím doby platnosti podle ustanovení § 29 odst. 1 zákona č. 441/2003 Sb.

Číslo zápisu	Datum zániku		
151114	15.04.2013	275792	15.04.2013
166152	13.04.2013		
181159	14.04.2013		
181161	14.04.2013		
182076	15.04.2013		
184410	15.04.2013		
186025	13.04.2013		
186822	15.04.2013		
257960	04.04.2013		
259404	14.04.2013		
259405	14.04.2013		
259406	14.04.2013		
259407	14.04.2013		
259409	14.04.2013		
259410	14.04.2013		
259411	14.04.2013		
259414	14.04.2013		
259415	14.04.2013		
259419	15.04.2013		
259420	15.04.2013		
259421	15.04.2013		
260009	14.04.2013		
260018	14.04.2013		
260021	14.04.2013		
260023	14.04.2013		
260442	14.04.2013		
260445	14.04.2013		
260446	14.04.2013		
260447	15.04.2013		
260448	15.04.2013		
260452	15.04.2013		
260453	15.04.2013		
260455	15.04.2013		
260457	15.04.2013		
261008	08.04.2013		
261028	14.04.2013		
261030	14.04.2013		
261032	14.04.2013		
261033	14.04.2013		
261035	14.04.2013		
261037	14.04.2013		
261038	14.04.2013		
261039	14.04.2013		
261040	14.04.2013		
261041	14.04.2013		
261042	14.04.2013		
261904	14.04.2013		
262857	14.04.2013		
263938	15.04.2013		
265005	15.04.2013		
265890	15.04.2013		
266660	14.04.2013		

Vzdání se práv k ochranné známce

Vlastník ochranné známky se může podle ustanovení § 30 zákona č. 441/2003 Sb. u Úřadu písemným prohlášením vzdát práv k ochranné známce v rozsahu všech výrobků nebo služeb, pro které byla zapsána, nebo některých z nich. Účinky tohoto prohlášení nastávají dnem doručení prohlášení vlastníka ochranné známky Úřadu a nelze je vzít zpět. V této kapitole je tedy uvedeno datum účinnosti vzdání se práv k ochranné známce. Pokud se vlastník vzdal práv k ochranné známce jen v rozsahu některých výrobků a služeb, je pod příslušným INID kódem zveřejněn rovněž zbývající seznam výrobků a služeb, pro které ochranné známka zůstává zapsána.

Tato kapitola dále zahrnuje údaje o ochranných známkách, u kterých vlastník písemným prohlášením omezil rozsah ochrany ve vztahu k prvku ochranné známky.

(111) 240501
(540)



Quilt
PERNINK

(210) O-164045
s účinností ode dne 21.10.2013/vzdání se práv k ochranné známce

(111) 307092
(540)



Quilt
moje vybava

(210) O-464549
s účinností ode dne 21.10.2013/vzdání se práv k ochranné známce

(111) 330504
(540)

Baurex-N

(210) O-498026
s účinností ode dne 24.10.2013/vzdání se práv k ochranné známce

Změny vlastníků ochranných známek

Kapitola obsahuje údaje o ochranných známkách, které byly převedeny nebo přešly ve smyslu ustanovení § 15 odst. 1, 2 a § 16 zákona č. 441/2003 Sb. na jiného vlastníka v rozsahu všech zapsaných výrobků nebo služeb.

Číslo zápisu	Dřívější vlastník	Nynější vlastník	S účinností od
176742	LONISICO ENTERPRISES LIMITED, 30 Karpenisi street, Nicosia, CY	AGROTRADE, a.s., Lopatecká 223/13, Praha 4, 14700, CZ	23.10.2013
181416	LONISICO ENTERPRISES LIMITED, 30 Karpenisi street, Nicosia, CY	AGROTRADE, a.s., Lopatecká 223/13, Praha 4, 14700, CZ	23.10.2013
184679	WRQ, Inc., 1500 Dexter Avenue North, Seattle, WA, US	Attachmate Corporation, 705 5th Ave. South, Suite 1100, Seattle, WA 98104, WA, US	24.10.2013
192040	EUROPLEDGER LIMITED, The Post House, Barracloughs Lane, Barton Upon Humber, GB	MOLEDA, a.s., Havlíčkovo náměstí 189/2, Praha 3, 13000, CZ	23.10.2013
195288	AVG Technologies CZ, s.r.o., Holandská 4, Brno, 63900, CZ	AVG Netherlands BV, Gatwickstraat 9 - 39, 1046 GL Amsterdam, NL	23.10.2013
196208	AVG Technologies CZ, s.r.o., Holandská 4, Brno, 63900, CZ	AVG Netherlands BV, Gatwickstraat 9 - 39, 1046 GL Amsterdam, NL	23.10.2013
198522	LONISICO ENTERPRISES LIMITED, 30 Karpenisi street, Nicosia, CY	AGROTRADE, a.s., Lopatecká 223/13, Praha 4, 14700, CZ	23.10.2013
199463	LONISICO ENTERPRISES LIMITED, 30 Karpenisi street, Nicosia, CY	AGROTRADE, a.s., Lopatecká 223/13, Praha 4, 14700, CZ	23.10.2013
199464	LONISICO ENTERPRISES LIMITED, 30 Karpenisi street, Nicosia, CY	AGROTRADE, a.s., Lopatecká 223/13, Praha 4, 14700, CZ	23.10.2013
199465	LONISICO ENTERPRISES LIMITED, 30 Karpenisi street, Nicosia, CY	AGROTRADE, a.s., Lopatecká 223/13, Praha 4, 14700, CZ	23.10.2013
200950	LONISICO ENTERPRISES LIMITED, 30 Karpenisi street, Nicosia, CY	AGROTRADE, a.s., Lopatecká 223/13, Praha 4, 14700, CZ	23.10.2013
205096	LONISICO ENTERPRISES LIMITED, 30 Karpenisi street, Nicosia, CY	AGROTRADE, a.s., Lopatecká 223/13, Praha 4, 14700, CZ	23.10.2013
206471	Brom Pavel, Chodská 13, Praha 2, 12000, CZ	Úřad pro zastupování státu ve věcech majetkových, Rašínovo nábřeží 390/42, Praha 2, 12800, CZ	24.10.2013
207711	Pavel Brom, Chodská 13, Praha 2, 12000, CZ	Úřad pro zastupování státu ve věcech majetkových, Rašínovo nábřeží 390/42, Praha 2, 12800, CZ	24.10.2013
207712	Pavel Brom, Chodská 13, Praha 2, 12000, CZ	Úřad pro zastupování státu ve věcech majetkových, Rašínovo nábřeží 390/42, Praha 2, 12800, CZ	24.10.2013
211003	LONISICO ENTERPRISES LIMITED, 30 Karpenisi street, Nicosia, CY	AGROTRADE, a.s., Lopatecká 223/13, Praha 4, 14700, CZ	23.10.2013
214950	TELERIDE TRADING LIMITED, P.O.Box 20533, 1600 Road Town, VG	AGROTRADE, a.s., Lopatecká 223/13, Praha 4, 14700, CZ	23.10.2013
220078	TELERIDE TRADING LIMITED, P.O.Box 20533, 1600 Road Town, VG	AGROTRADE, a.s., Lopatecká 223/13, Praha 4, 14700, CZ	23.10.2013
222130	TELERIDE TRADING LIMITED, P.O.Box 20533, 1600 Road Town, VG	AGROTRADE, a.s., Lopatecká 223/13, Praha 4, 14700, CZ	23.10.2013
225405	TELERIDE TRADING LIMITED, P.O.Box 20533, 1600 Road Town, VG	AGROTRADE, a.s., Lopatecká 223/13, Praha 4, 14700, CZ	23.10.2013
233511	TELERIDE TRADING LIMITED, P.O.Box 20533, 1600 Road Town, VG	AGROTRADE, a.s., Lopatecká 223/13, Praha 4, 14700, CZ	23.10.2013
237602	TELERIDE TRADING LIMITED, P.O.Box 20533, 1600 Road Town, VG	AGROTRADE, a.s., Lopatecká 223/13, Praha 4, 14700, CZ	23.10.2013
238778	TELERIDE TRADING LIMITED, P.O.Box 20533, 1600 Road Town, VG	AGROTRADE, a.s., Lopatecká 223/13, Praha 4, 14700, CZ	23.10.2013

Číslo zápisu	Dřívější vlastník	Nynější vlastník	S účinností od
238779	TELERIDE TRADING LIMITED, P.O.Box 20533, 1600 Road Town, VG	AGROTRADE, a.s., Lopatecká 223/13, Praha 4, 14700, CZ	23.10.2013
238780	TELERIDE TRADING LIMITED, P.O.Box 20533, 1600 Road Town, VG	AGROTRADE, a.s., Lopatecká 223/13, Praha 4, 14700, CZ	23.10.2013
239674	TELERIDE TRADING LIMITED, P.O.Box 20533, 1600 Road Town, VG	AGROTRADE, a.s., Lopatecká 223/13, Praha 4, 14700, CZ	23.10.2013
242710	AVG Technologies CZ, s.r.o., Holandská 4, Brno, 63900, CZ	AVG Netherlands BV, Gatwickstraat 9 - 39, 1046 GL Amsterdam, NL	23.10.2013
243014	TELERIDE TRADING LIMITED, P.O.Box 20533, 1600 Road Town, VG	AGROTRADE, a.s., Lopatecká 223/13, Praha 4, 14700, CZ	23.10.2013
253183	AVG Technologies CZ, s.r.o., Holandská 4, Brno, 63900, CZ	AVG Netherlands BV, Gatwickstraat 9 - 39, 1046 GL Amsterdam, NL	23.10.2013
261531	TELERIDE TRADING LIMITED, P.O.Box 20533, 1600 Road Town, VG	AGROTRADE, a.s., Lopatecká 223/13, Praha 4, 14700, CZ	23.10.2013
263622	HAVLÍK OPAL spol. s r.o., Dr. E. Beneše 1497/21, Bruntál, 79201, CZ	Tesař Dalibor, Opavice 37, Město Albrechtice, 79395, CZ	24.10.2013
263623	HAVLÍK OPAL spol. s r.o., Dr. E. Beneše 1497/21, Bruntál, 79201, CZ	Tesař Dalibor, Opavice 37, Město Albrechtice, 79395, CZ	24.10.2013
263624	HAVLÍK OPAL spol. s r.o., Dr. E. Beneše 1497/21, Bruntál, 79201, CZ	Tesař Dalibor, Opavice 37, Město Albrechtice, 79395, CZ	24.10.2013
265761	LONISICO ENTERPRISES LIMITED, 30 Karpenisi street, Nicosia, CY	AGROTRADE, a.s., Lopatecká 223/13, Praha 4, 14700, CZ	23.10.2013
268357	LONISICO ENTERPRISES LIMITED, 30 Karpenisi street, Nicosia, CY	AGROTRADE, a.s., Lopatecká 223/13, Praha 4, 14700, CZ	23.10.2013
268404	LONISICO ENTERPRISES LIMITED, 30 Karpenisi street, Nicosia, CY	AGROTRADE, a.s., Lopatecká 223/13, Praha 4, 14700, CZ	23.10.2013
279274	MANDIsan s.r.o., Na dlouhém lánu 308/46, Praha 6, 16000, CZ	MANDISANplus s.r.o., Na dlouhém lánu 308/46, Praha 6, 16000, CZ	25.10.2013
280218	Rambousek Štěpán, Nezvalova 826, Hradec Králové, 50003, CZ	ANIMATO s. r. o., Piletická 486/19, Hradec Králové, 50341, CZ	24.10.2013
280218	ANIMATO s. r. o., Piletická 486/19, Hradec Králové, 50341, CZ	Optimato s. r. o., Do Končin 477, Jaroměř - Jakubské Předměstí, 55101, CZ	24.10.2013
282686	HAVLÍK OPAL spol. s r.o., Dr. E. Beneše 1497/21, Bruntál, 79201, CZ	Tesař Dalibor, Opavice 37, Město Albrechtice, 79395, CZ	24.10.2013
291884	AVG Technologies CZ, s.r.o., Holandská 4, Brno, 63900, CZ	AVG Netherlands BV, Gatwickstraat 9 - 39, 1046 GL Amsterdam, NL	23.10.2013
303090	AVG Technologies CZ, s.r.o., Holandská 4, Brno, 63900, CZ	AVG Netherlands BV, Gatwickstraat 9 - 39, 1046 GL Amsterdam, NL	23.10.2013
305375	AVG Technologies CZ, s.r.o., Holandská 4, Brno, 63900, CZ	AVG Netherlands BV, Gatwickstraat 9 - 39, 1046 GL Amsterdam, NL	23.10.2013
324383	Havlik Opal spol. s r.o., Dr. E. Beneše 1497/21, Bruntál, 79201, CZ	Tesař Dalibor, Opavice 37, Město Albrechtice, 79395, CZ	24.10.2013
324385	HAVLÍK OPAL spol. s r.o., Dr. E. Beneše 1497/21, Bruntál, 79201, CZ	Tesař Dalibor, Opavice 37, Město Albrechtice, 79395, CZ	24.10.2013
330482	PHARMEDICA TRADE s.r.o., nám. Přátelství 1518/2, Praha 10, 10200, CZ	Bimedical s.r.o., Sladkovského 787, Pardubice, 53002, CZ	25.10.2013

Změny v údajích o vlastních ochranných známkách

Kapitola obsahuje ochranné známky, u kterých byla v rejstříku ochranných známkách vyznačena změna v údajích o vlastních ve smyslu ustanovení § 27 odst. 2 a 7 zákona č. 441/2003 Sb.

Číslo zápisu	Vlastník	S účinností od
156093	FER KLADNO s.r.o., Vodičkova 707/37, Praha 1, 11000, CZ	29.10.2013
175439	TRESORAL, s.r.o., Jižní 870, Hradec Králové, 50003, CZ	24.10.2013
181083	Dr. Jiří Frgal, Na Věnečku 2905/17, Praha 5, 15000, CZ	24.10.2013
188829	Wrigley Confections ČR, kom. spol., Pražská 320, Poříčí nad Sázavou, okres Benešov, 25721, CZ	29.10.2013
189406	Wrigley Confections ČR, kom. spol., Pražská 320, Poříčí nad Sázavou, okres Benešov, 25721, CZ	29.10.2013
189483	CHEMOTEX Děčín a.s., Děčín XXXII-Boletice nad Labem 63, Děčín, 40711, CZ	23.10.2013
189485	CHEMOTEX Děčín a.s., Děčín XXXII-Boletice nad Labem 63, Děčín, 40711, CZ	25.10.2013
189486	CHEMOTEX Děčín a.s., Děčín XXXII-Boletice nad Labem 63, Děčín, 40711, CZ	23.10.2013
189487	CHEMOTEX Děčín a.s., Děčín XXXII-Boletice nad Labem 63, Děčín, 40711, CZ	25.10.2013
189488	CHEMOTEX Děčín a.s., Děčín XXXII-Boletice nad Labem 63, Děčín, 40711, CZ	25.10.2013
189489	CHEMOTEX Děčín a.s., Děčín XXXII-Boletice nad Labem 63, Děčín, 40711, CZ	25.10.2013
189490	CHEMOTEX Děčín a.s., Děčín XXXII-Boletice nad Labem 63, Děčín, 40711, CZ	23.10.2013
189491	CHEMOTEX Děčín a.s., Děčín XXXII-Boletice nad Labem 63, Děčín, 40711, CZ	23.10.2013
189492	CHEMOTEX Děčín a.s., Děčín XXXII-Boletice nad Labem 63, Děčín, 40711, CZ	25.10.2013
189493	CHEMOTEX Děčín a.s., Děčín XXXII-Boletice nad Labem 63, Děčín, 40711, CZ	25.10.2013
189494	CHEMOTEX Děčín a.s., Děčín XXXII-Boletice nad Labem 63, Děčín, 40711, CZ	25.10.2013
189495	CHEMOTEX Děčín a.s., Děčín XXXII-Boletice nad Labem 63, Děčín, 40711, CZ	25.10.2013
189496	CHEMOTEX Děčín a.s., Děčín XXXII-Boletice nad Labem 63, Děčín, 40711, CZ	25.10.2013
189497	CHEMOTEX Děčín a.s., Děčín XXXII-Boletice nad Labem 63, Děčín, 40711, CZ	25.10.2013
189498	CHEMOTEX Děčín a.s., Děčín XXXII-Boletice nad Labem 63, Děčín, 40711, CZ	25.10.2013
189499	CHEMOTEX Děčín a.s., Děčín XXXII-Boletice nad Labem 63, Děčín, 40711, CZ	23.10.2013
189500	CHEMOTEX Děčín a.s., Děčín XXXII-Boletice nad Labem 63, Děčín, 40711, CZ	25.10.2013
189501	CHEMOTEX Děčín a.s., Děčín XXXII-Boletice nad Labem 63, Děčín, 40711, CZ	25.10.2013
190310	CHEMOTEX Děčín a.s., Děčín XXXII-Boletice nad Labem 63, Děčín, 40711, CZ	23.10.2013
196266	Technická univerzita v Liberci, Studentská 1402/2, Liberec I, 46117, CZ	24.10.2013
196364	ŘEHOŘÍK Group, a.s., tř. Tomáše Bati 1700, Otrokovice, 76502, CZ	23.10.2013
197217	CHEMOTEX Děčín a.s., Děčín XXXII-Boletice nad Labem 63, Děčín, 40711, CZ	23.10.2013
197218	CHEMOTEX Děčín a.s., Děčín XXXII-Boletice nad Labem 63, Děčín, 40711, CZ	23.10.2013
200284	Norma Sweden AB, Wallingatan 2, 11160 Stockholm, SE	23.10.2013
200285	Norma Sweden AB, Wallingatan 2, 11160 Stockholm, SE	23.10.2013
200286	Norma Sweden AB, Wallingatan 2, 11160 Stockholm, SE	23.10.2013
201179	ŘEHOŘÍK Group, a.s., tř. Tomáše Bati 1700, Otrokovice, 76502, CZ	23.10.2013
208085	BASF Polyurethanes GmbH, Elastogranstr. 60, 49448 Lemförde, DE	29.10.2013
211065	GEA Heat Exchangers a.s., Slovanská 781, Liberec XXV-Vesec, 46312, CZ	24.10.2013
216026	CHEMOTEX Děčín a.s., Děčín XXXII-Boletice nad Labem 63, Děčín, 40711, CZ	25.10.2013
227081	Moravský rybářský svaz, o.s., Soběšická 1325/83, Brno, 61400, CZ	25.10.2013
262928	Obaly Morava, a.s., tř. Tomáše Bati 1700, Otrokovice, 76502, CZ	23.10.2013
263397	Cikhartová Šárka, Univerzitní 685/10, Praha 10, 18000, CZ	23.10.2013
263471	LOSAN S.L., Carretera de Alcaniz, s/n, Caspe (Zaragoza), ES	24.10.2013
264127	PRAŽSKÉ REALITY s.r.o., Košická 63/30, Praha 10 - Vršovice, 10100, CZ	24.10.2013

Číslo zápisu	Vlastník	S účinností od
264578	Mlékárna Kunín a.s., Kunín 291, Kunín, 74253, CZ	24.10.2013
264579	Mlékárna Kunín a.s., Kunín 291, Kunín, 74253, CZ	24.10.2013
264742	Milmar, spol. s r.o., Křižanovice 254, Křižanovice, 68501, CZ	24.10.2013
264769	Teva Czech Industries s.r.o., Ostravská 29, Opava - Komárov, 74770, CZ	23.10.2013
265170	Ing. Ivo Stejskal, Šindldovská 11, České Budějovice, 37005, CZ	24.10.2013
265458	Mlékárna Kunín a.s., Kunín 291, Kunín, 74253, CZ	24.10.2013
265459	Mlékárna Kunín a.s., Kunín 291, 74253, CZ	23.10.2013
265460	Mlékárna Kunín a.s., Kunín 291, 74253, CZ	23.10.2013
265615	CHARMZONE CO., LTD, 318 Yeongdongdaero, Gangnam-gu, Seoul, KR	29.10.2013
266086	ZON výroba nealkoholických nápojů a sirupů spol. s r.o., V. Nezvala 79/34, Třebíč, 67401, CZ	29.10.2013
266093	M.S.TRADE-CZ s.r.o., Svitavská 500, Blansko, 67801, CZ	23.10.2013
267534	Teva Czech Industries s.r.o., Ostravská 29, Opava - Komárov, 74770, CZ	23.10.2013
268235	GSP SIGN & DESIGN s.r.o., Průmyslová 1007, Benátky nad Jizerou II, 29471, CZ	25.10.2013
268236	GSP SIGN & DESIGN s.r.o., Průmyslová 1007, Benátky nad Jizerou II, 29471, CZ	25.10.2013
270537	RIGHT-ON CO. LTD., 11-1, Azuma 1-chome, Tsukuba-shi, Ibaraki 305-8503, JP	24.10.2013
271468	ZOD Brniště a.s., Jáchymov 1, Brniště, 47129, CZ	29.10.2013
272082	Moravský rybářský svaz, o.s., Soběšická 1325/83, Brno, 61400, CZ	24.10.2013
272083	Moravský rybářský svaz, o.s., Soběšická 1325/83, Brno, 61400, CZ	24.10.2013
274648	Mateřská škola Harmonie Neratovice, V Olšinkách 700, okres Mělník, V Olšinkách 700, Neratovice, 27711, CZ	25.10.2013
277375	MUDr. Roman Kufa, nábřeží Svobody 4, Český Těšín, 73701, CZ	23.10.2013
280869	Synthesia, a.s., Pardubice č. p. 103, Pardubice - Semtín, 53217, CZ	29.10.2013
280869	Synthesia, a.s., Semtín 103, Pardubice, 53002, CZ	29.10.2013
280870	Synthesia, a.s., Pardubice č. p. 103, Pardubice - Semtín, 53217, CZ	29.10.2013
280870	Synthesia, a.s., Semtín 103, Pardubice, 53002, CZ	29.10.2013
291747	Rezek Petr, U nemocnice 2190/1, Teplice, 41501, CZ	25.10.2013
293541	Klášterecká kyselka, s.r.o., Kyselka 104, Klášterec nad Ohří, 43151, CZ	25.10.2013
295309	KB OKNA s.r.o., Na Kozačce 1103/5, Praha 2 - Vinohrady, 12000, CZ	25.10.2013
295423	NKL SERVIS s.r.o., Kostomlatská 94, Světec, 41753, CZ	25.10.2013
295495	SEVEROSTAV, spol. s r.o., Slovanská 861/40, Děčín VI - Letná, 40502, CZ	25.10.2013
295644	SEVEROSTAV, spol. s r.o., Slovanská 861/40, Děčín VI - Letná, 40502, CZ	25.10.2013
296240	CASTOR plus s.r.o., Modlany č.p. 112, 41713, CZ	25.10.2013
296653	STAVKOM SERVIS spol. s r.o., Husova 358, Duchcov, 41901, CZ	25.10.2013
297793	JULDA, s.r.o., Puchmayerova 114/1, Chomutov, 43001, CZ	25.10.2013
301849	Rezek Petr, U nemocnice 2190/1, Teplice, 41501, CZ	25.10.2013
302270	HI Software Development s.r.o., Legionářská 1319/10, Olomouc, 77900, CZ	25.10.2013
302271	HI Software Development s.r.o., Legionářská 1319/10, Olomouc, 77900, CZ	25.10.2013
313697	Schröder Lukáš, náměstí Chuchelských bojovníků 3/19, Praha 5, 15900, CZ	29.10.2013
315587	Schröder Lukáš, náměstí Chuchelských bojovníků 3/19, Praha 5, 15900, CZ	29.10.2013
317676	MUDr. Roman Kufa, nábřeží Svobody 4, Český Těšín, 73701, CZ	23.10.2013
334221	AAA Consulting, s.r.o., Rybná 716/24, Praha 1 - Staré Město, 11000, CZ	24.10.2013

Ostatní rozhodné údaje a úřední opravy

Kapitola zahrnuje zejména přetřídění seznamu výrobků a služeb v návaznosti na mezinárodní zápis, opravu chyb ve formulaci, přepisů a zjevných nesprávností za účelem uvedení do souladu se skutečností. V této kapitole jsou zveřejňovány jen takové údaje, které nemohou být zveřejněny spolu se zveřejněním přihlášky nebo se zápisem ochranné známky. Dále kapitola obsahuje důležitá úřední sdělení.

(97) **EP 2035040**

Datum provedení změny: 24.10.2013

Oznámení o udělení evropského patentu č. 2035040 ze dne 1.5.2013 bylo zrušeno a řízení bylo přerušeno.

(97) **EP 2452851**

Datum provedení změny: 24.10.2013

Oznámení o udělení evropského patentu č. 2452851 ze dne 3.7.2013 bylo zrušeno a řízení bylo přerušeno.