



národní
úložiště
šedé
literatury

Věstník Úřadu průmyslového vlastnictví 2013/43

Úřad průmyslového vlastnictví
2013

Dostupný z <http://www.nusl.cz/ntk/nusl-407388>

Dílo je chráněno podle autorského zákona č. 121/2000 Sb.

Tento dokument byl stažen z Národního úložiště šedé literatury (NUŠL).

Datum stažení: 14.06.2024

Další dokumenty můžete najít prostřednictvím vyhledávacího rozhraní nusl.cz .

Číselné INID kódy pro označování bibliografických dat technických řešení

INID Codes for the identification of bibliographic data of technical solutions

(Standard WIPO ST. 9 a ST. 80)

(11)	číslo patentu/zápisu/osvědčení	(11)	Number of the patent/registration/certification
(15)	datum zápisu průmyslového vzoru	(15)	Industrial design registration date
(21)	číslo přihlášky/zálosti	(21)	Application number
(22)	datum podání přihlášky/zálosti	(22)	Date of application filing
(23)	údaje o výstavní prioritě	(23)	Exhibition priority data
(28)	počet průmyslových vzorů	(28)	Number of industrial designs included in the application
(31)	číslo prioritní přihlášky	(31)	Number of priority application
(32)	datum podání prioritní přihlášky	(32)	Filing date of priority application
(33)	země priority	(33)	Priority country
(40)	datum zveřejnění přihlášky vynálezu	(40)	Date of publication of patent application
(45)	datum zveřejnění zapsaného průmyslového vzoru	(45)	Publication date of the registered industrial design
(47)	datum zveřejnění udělení patentu a zápisu užitého vzoru, datum zápisu užitého vzoru, datum oznámení udělení evropského patentu v Evropském patentovém věstníku	(47)	Publication date of patent granting and publication date of utility model registration, registration date of utility model, publication date of European patent granting in the European patent bulletin
(51)	mezinárodní patentové třídění/Locarnské třídění průmyslových vzorů	(51)	International Patent Classification/ Locarno Classification for Industrial Designs
(54)	název	(54)	Title
(55)	vyobrazení průmyslového vzoru	(55)	Reproduction of the industrial design
(57)	anotace	(57)	Abstract
(68)	číslo základního patentu	(68)	Number of the basic patent
(71)	označení přihlašovatele/zadatele	(71)	Applicant
(72)	označení původce	(72)	Inventor
(73)	označení majitele/vlastníka	(73)	Owner
(74)	označení zástupce	(74)	Attorney's name and address
(86)	číslo mezinárodní přihlášky	(86)	International application number
(87)	číslo mezinárodního zveřejnění	(87)	International publication number
(92)	datum a číslo první registrace přípravku pro Českou republiku	(92)	Date and number(s) of the first authorization to market the product in the CZ
(93)	datum, číslo a země první registrace přípravku v rámci Společenství	(93)	Date, number(s) and country of the first authorization to market the product in the EEC
(94)	doba platnosti osvědčení	(94)	Term of certification validity
(95)	označení a typ přípravku	(95)	Name of the product and product type
(96)	datum podání a číslo evropské patentové přihlášky	(96)	European patent application filing date and number
(97)	datum zveřejnění a číslo zveřejnění evropské patentové přihlášky v Evropském patentovém věstníku	(97)	European patent application publication date and publication number in the European patent bulletin

Číselné INID kódy pro označování bibliografických dat ochranných známek

INID codes and minimum required for the identification of bibliographics data relating to marks

(Standard WIPO ST.60)

(111)	Číslo zápisu ochranné známky (registrace)	(111)	Number of registration
(151)	Datum zápisu ochranné známky	(151)	Date of the registration
(210)	Číslo přihlášky ochranné známky (spisu)	(210)	Number of the application
(220)	Datum podání přihlášky	(220)	Date of filing of the application
(320)	Datum vzniku práva přednosti	(320)	Date of the first application
(442)	Datum zveřejnění přihlášky po průzkumu	(442)	Date of the publication of the examined application
(450)	Datum zveřejnění zápisu ochranné známky ve Věstníku	(450)	Date of publication of the registration
(510)	Seznam výrobků a služeb	(510)	List of goods and/or services
(511)	Číslo třídy výrobků a služeb	(511)	Number of the class of goods and/or services
(526)	Omezení rozsahu ochrany o prvek	(526)	Disclaimer
(540)	Znění nebo vyobrazení ochranné známky	(540)	Reproduction of the mark
(551)	Kolektivní ochranná známka	(551)	Collective mark
(554)	Prostorová ochranná známka	(554)	Three-dimensional mark
(558)	Ochranná známka tvořená pouze barvou nebo kombinací barev	(558)	Mark consisting exclusively of one or several colours
(583)	Datum právní moci rozhodnutí/výsledek rozhodnutí	(583)	Date of the legal force of the decision/ result of the decision
(591)	Údaje o barevnosti ochranné známky	(591)	Information concerning colour
(730)	Přihlašovatel/vlastník ochranné známky	(730)	The applicant or the holder of the mark
(740)	Zástupce	(740)	Name and address of the representative
(811)	Mezinárodní číslo zápisu ochranné známky	(811)	Number of the international registration
(890)	Kód státu ochrany mezinárodní ochranné známky	(890)	INID code of the state of the international mark

Kódy pro kódování záhlaví oznámení publikovaných ve Věstníku

(Standard WIPO ST. 17)

BB9A	zveřejněné přihlášky vynálezů	MK4A	zánik patentů uplynutím doby platnosti
FG1K	zapsané užité vzory	MK4F	zánik autorských osvědčení uplynutím doby ochrany
FG4A	udělené patenty	MK4Q	zánik průmyslového vzoru uplynutím doby ochrany
FG4Q	zapsané průmyslové vzory	MM4A	zánik patentů pro nezaplacení ročních poplatků
LD3K	částečný výmaz užitého vzoru	MM4F	zánik autorských osvědčení pro nezaplacení ročních poplatků
LD4Q	částečný výmaz průmyslového vzoru	ND1K	prodloužení platnosti užitého vzoru
MA4A	zánik patentu vzdáním se	ND4Q	obnova doby ochrany průmyslového vzoru
MA4F	zánik autorských osvědčení vzdáním se	PA4A	změna autorského osvědčení na patent
MC3K	výmaz užitého vzoru	PC9A	změna dispozičního práva k vynálezu
MC4A	zrušení patentu	PD1K	převod práv a ostatní změny majitelů užitého vzoru
MC4F	zrušení autorského osvědčení	PD4A	převod práv a ostatní změny majitelů patentů
MC4Q	výmaz průmyslového vzoru	PD4Q	převod práv a ostatní změny vlastníků průmyslových vzorů
MH1K	zánik užitého vzoru vzdáním se	QA9A	nabídka licence
MH4A	částečné zrušení patentu	SB4A	zapsané patenty do rejstříku po odtajnění
MH4F	částečné zrušení autorského osvědčení	SB4F	zapsaná autorská osvědčení do rejstříku po odtajnění
MH4Q	zánik průmyslového vzoru vzdáním se		
MK1K	zánik užitého vzoru uplynutím doby platnosti		

Opravy Změny Různé

Opravy u přihlášek vynálezů s žádostí o udělení patentu

HA9A	jmenování vynálezce	HF9A	oprava dat
HB9A	oprava jmen	HG9A	oprava chyb v třídění
HC9A	změna jmen	HH9A	oprava nebo změna všeobecně
HD9A	oprava adres	HK9A	tiskové chyby v úřed. věstnících
HE9A	změna adres		

Opravy ochranných dokumentů

patenty	autorská osvědčení	užité vzory	průmyslové vzory	
TA4A	TA4F	TA1K	TA4Q	jmenování vynálezce
TB4A	TB4F	TB1K	TB4Q	oprava jmen
TC4A	TC4F	TC1K	TC4Q	změna jmen
TD4A	TD4F	TD1K	TD4Q	oprava adres
TE4A	TE4F	TE1K	TE4Q	změna adres
TF4A	TF4F	TF1K	TF4Q	oprava dat
TG4A	TG4F	TG1K	TG4Q	oprava chyb v třídění
TH4A	TH4F	TH1K	TH4Q	oprava nebo změna všeobecně
TK9A	TK9F	TK1K	TK4Q	tiskové chyby v úřed. věstnících

Kódy pro označování zemí a mezinárodních organizací použité ve věstníku

AT	Rakousko
BE	Belgie
BR	Brazílie
CH	Švýcarsko
CN	Čína
CZ	Česká republika
DE	Německo
DK	Dánsko
FI	Finsko
FR	Francie
GB	Spojené království
IL	Izrael
PL	Polsko
SE	Švédsko
SK	Slovensko
US	Spojené státy

Kódy pro označování států USA použité ve věstníku

GA	Georgia
IL	Illinois
IN	Indiana
KS	Kansas
OH	Ohio
PA	Pennsylvania

BB9A Zveřejněné přihlášky vynálezů - přehled podle čísel přihlášek

Dále uvedené přihlášky vynálezů byly zveřejněny dnem, uvedeným ve Věstníku podle zákona č. 527/1990 Sb., o vynálezech a zlepšovacích návrzích, ve znění pozdějších předpisů, a jsou k dispozici v patentové knihovně Úřadu průmyslového vlastnictví, Antonína Čermáka 2a, 160 68, Praha 6.

2011-833	<i>C 05 F 9/04</i>	(2006.01)
2012-95	<i>C 12 C 1/18</i>	(2006.01)
2012-163	<i>F 16 H 25/22</i>	(2006.01)
2012-180	<i>F 24 F 7/06</i>	(2006.01)
2012-239	<i>E 01 F 8/00</i>	(2006.01)
2012-246	<i>B 60 C 23/00</i>	(2006.01)
2012-247	<i>F 23 N 3/00</i>	(2006.01)
2012-251	<i>A 61 F 13/06</i>	(2006.01)
2012-252	<i>C 05 F 17/02</i>	(2006.01)
2012-253	<i>C 05 F 17/02</i>	(2006.01)
2012-254	<i>B 60 R 7/04</i>	(2006.01)
2012-255	<i>E 02 B 15/02</i>	(2006.01)
2012-257	<i>F 21 S 8/10</i>	(2006.01)
2012-258	<i>B 64 D 17/80</i>	(2006.01)
2012-371	<i>A 01 N 59/20</i>	(2006.01)
2012-561	<i>A 61 K 38/17</i>	(2006.01)
2012-728	<i>H 02 H 9/02</i>	(2006.01)
2013-147	<i>C 08 K 9/04</i>	(2006.01)

Zveřejněné přihlášky vynálezů - řazené podle MPT

- (51) **A01N 59/20** (2006.01)
C01G 3/00 (2006.01)
(21) **2012-371**
(71) AGRA GROUP, a.s., Střelské Hoštice, CZ
(72) Cigler Petr Mgr. Ph.D., Praha 6, CZ
(54) **Pesticidní sloučeniny, jejich použití a způsob ochrany rostlin**
(22) 01.06.2012
(57) Předkládané řešení se týká použití látek obecného vzorce $Cu_2SO_3.MSO_3.2H_2O$, kde M je Cu, Mn nebo Fe, pro ochranu rostlin před houbovými onemocněními. Dále se týká způsobu ochrany rostlin před houbovými onemocněními a pesticidního přípravku obsahujícího alespoň jednu látku uvedeného obecného vzorce.
(74) Inventia s.r.o., RNDr. Kateřina Hartvichová, Na Bělidle 3, Praha 5, 15000

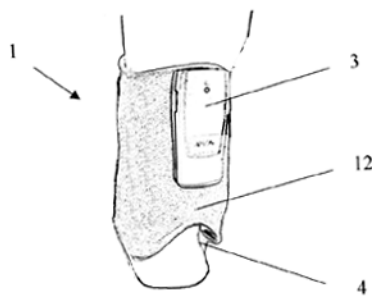

- (51) **A61F 13/06** (2006.01)
A61F 5/30 (2006.01)
A61F 5/34 (2006.01)
A61F 7/00 (2006.01)
A61H 15/00 (2006.01)
(21) **2012-251**
(71) RadAli s.r.o., Brno, CZ
(72) Hanuliak Alojz Ing., Brno, CZ
(54) **Kompresivní kotníkový návlek a způsob jeho použití**
(22) 12.04.2012
(57) Kompresivní kotníkový návlek (1) je tvořený vícevrstevným textilním elastickým návlekiem, prvky pro kompresní terapii kotníku, prvky pro chlazení nebo zahřívání kotníku, uza víra cím prvkem (2) a elektronickým zařízením (3) pro nastavení a ovládání komprese. Vícevrstvý textilní elastický návlek (1) je opatřen alespoň jednou nafukovací komorou a/nebo nafukovacím tvarovaným tělesem, uza vírenými alespoň mezi dvěma vzduchotěsnými vrstvami (11, 12) návleku (1) a připojeními ke zdroji tlakového vzduchu pro jejich cyklické plnění a vypouštění. Zdrojem tlakového vzduchu je přitom elektronické zařízení (3) pro nastavení a ovládání komprese spojené s kompresorem a opatřené dále přijímačem signálu mobilního dálkového ovladače schopného vyvolat příslušný signál. Pro chlazení nebo vyhřívání kotníku je vnitřní strana vícevrstvého textilního elastického návleku (1) opatřena pouzdry či kapsami pro vložení chladičho nebo vyhřívacího prvku. Způsob použití kompresivního kotníkového návleku (1) pro kompresní terapii či autoterapii kotníků spočívá v tom, že se kompresivní kotníkový návlek (1) nasune či obleče na končetinu, upraví se jeho poloha vůči kotníku, pomocí ovládací jednotky se nastaví parametry kompresivní terapie a mobilním dálkovým ovládacím zařízením se spustí zdroj tlakového vzduchu. Pomocí ovládací jednotky je možno kompresivní kotníkový návlek (1) provozovat ve statickém nebo cyklickém modu. Střídavým napuštěním a vypouštěním do a z nafukovací komory dochází rovněž k natahování a stahování vláken textilního elastického materiálu a tím k intenzivnější kompresní terapii kotníku. Při jednoduchém napuštění tlakového vzduchu do nafukovací komory samotného kompresivního kotníkového návleku (1) dojde pouze k napnutí těchto vláken.
(74) INPARTNERS GROUP, Ing. Leopold Dadej, patentový zástupce, Na Valtické 339/6, Břeclav 4, 69141

- (51) **A61K 38/17** (2006.01)
A61P 37/04 (2006.01)
(21) **2012-561**
(71) Masarykova univerzita, Brno, CZ
(72) Bienertová Vašků Julie MUDr. Ph.D., Želešice, CZ
(54) **B-buněčný aktivující faktor pro zvýšení slizniční imunity kojenců a přípravek jej obsahující**
(22) 22.08.2012
(57) Řešení se týká použití B-buněčného aktivujícího faktoru pro výrobu přípravku pro zvýšení slizniční imunity dětí kojeneckém věku. Dále řešení popisuje přípravek pro perorální podání určený pro stimulaci slizniční imunity dětí kojeneckého věku, který obsahuje B-buněčný aktivující faktor.
(74) Inventia s.r.o., RNDr. Kateřina Hartvichová, Na Bělidle 3, Praha 5, 15000

- (51) **B60C 23/00** (2006.01)
(21) **2012-246**
(71) Kreidl František, Praha 4, CZ
(72) Kreidl František, Praha 4, CZ
(54) **Zařízení vzduchového systému k regulaci tlaku v pneumatikách vozidla**
(22) 11.04.2012
(57) Zařízení vzduchového systému k regulaci tlaku v pneumatikách vozidla obsahuje kompresor (1) s výtláčným kanálem (46) vyústěným nad vnější obvodovou plochu ráfku (6) kola, ohraničující vnitřní prostor pneumatiky, a se sacím kanálem (45) napojeným na vnější atmosféru. Sací kanál (45) je napojen na předřazený vzduchový filtr (8) a přes uzavírací ventil (51) na potrubí zdroje tlakového vzduchu. Výtláčný kanál (46) a sací kanál (45) jsou s výhodou propojeny bočním kanálem (5) opatřeným uza víra cím ventilem (51).
(74) Ing. Petr Řezáč, CSc., Jihozápadní III 1145/4, Praha 4 - Spořilov, 14100

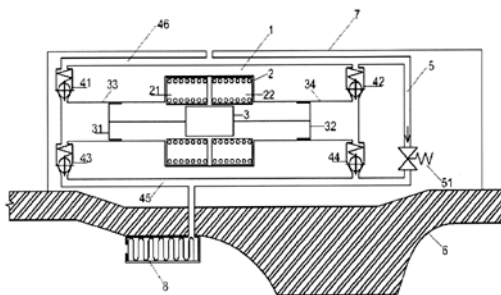

- (51) **B60R 7/04** (2006.01)
B60N 3/10 (2006.01)
(21) **2012-254**
(71) ŠKODA AUTO a.s., Mladá Boleslav, CZ
(72) Vokál Pavel Dr. Ing., Mladá Boleslav, CZ
(54) **Držák předmětů**
(22) 13.04.2012
(57) Držák předmětů zejména lahví či plechovek na nápoje je uspořádaný na opěradle (4) sedadla (2), s výhodou pak na hraně (8) vytvořené zadní plochou (7) a boční plochou (6)

opěradla (4) sedadla (2). V opěradle (4) sedadla (2) je vytvořena uzavíratelná dutina (9). Držák předmětů je tvořený pouzdrem (12) s horním otvorem (13), které je v nefunkční poloze uspořádáno v dutině (9) opěradla (4) sedadla (2) a ve funkční poloze je uspořádáno vně dutiny (9), tak aby mohl být do horního otvoru (13) vložen předmět (15), např. láhev či plechovka s nápojem.

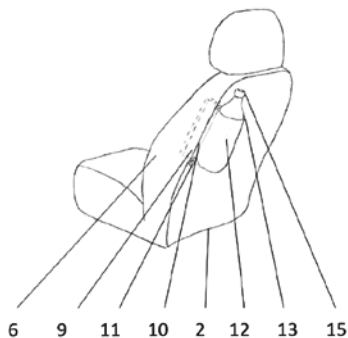

- (51) **B64D 17/80** (2006.01)
B64D 25/00 (2006.01)
- (21) **2012-258**
- (71) STRATOS 07 s.r.o., Praha 2, CZ
- (72) Straka Josef Mgr., Praha 2, CZ
- (54) **Balistický záchranný systém pro letouny s rotujícím křídlem**
- (22) 16.04.2012
- (57) Balistický záchranný systém pro letouny s rotujícím křídlem, jako jsou helikoptéry, gyroptéry a vírníky, sestává z alespoň jednoho záchranného padáku (1), který je před aktivací systému složen z úložného kontejneru (2), a je opatřen raketovým motorem (3), umístěným v raketnici (4), propojené aktivacím vedením (5) s aktivací pákou (6), uspořádanou v dosahu pilota. Jeden či více jednotlivých záchranných padáků (1) jsou připevněny k rotoru (16) letounu s rotujícím křídlem (14) pod jeho otočnými listy (17) alespoň jedním kotvicím lanem (12), procházejícím po ukončení aktivace systému mezi těmito otočnými listy (17) směrem vzhůru, přičemž kotvicí lano (12) je opatřeno otočným závěsem (8) pro eliminaci otáček rotoru (16) a jejich přenosu na padákové šňůry.
- (74) Ing. Vladimír Belfin, patentový zástupce, P.O.BOX 117, Kladno, 27280

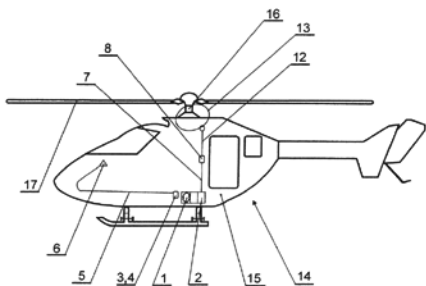

- (51) **C05F 9/04** (2006.01)
C05F 9/02 (2006.01)
- (21) **2011-833**
- (71) Výzkumný ústav zemědělské techniky v.v.i., Praha, CZ
Česká zemědělská univerzita v Praze, Praha 6 - Suchbát, CZ
- (72) Plíva Petr Ing. CSc., Praha 6, CZ
Čejka Zdeněk, Praha 6, CZ
Hanč Aleš Ing. Ph.D., Praha 6 - Suchbát, CZ
- (54) **Dvoumodulový vermireaktor**
- (22) 15.12.2011
- (57) Řešení se týká dvoumodulového vermireaktoru, který je charakterizován tím, že se skládá ze dvou stejných modulů "Modul 1" (2) a "Modul 2" (3), které jsou uspořádány do jedné ze dvou pracovních poloh, kde první pracovní poloha je tvořena pevným spojením obou modulů (2) a (3), zatímco ve druhé pracovní poloze jsou moduly (2) a (3) rozpojené.
- (74) PATENTOVÁ KANCELÁŘ, Mgr. Hana Jirkalová, Michelská 18/12a, Praha 4, 14000

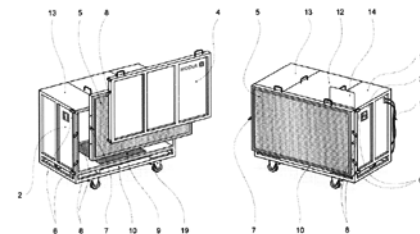
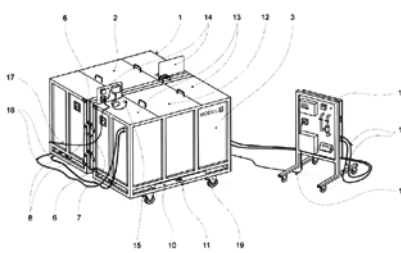

- (51) **C05F 17/02** (2006.01)
C05F 3/06 (2006.01)
B65G 17/12 (2006.01)
- (21) **2012-252**
- (71) AGRO-EKO spol. s r. o., Ostrava - Pustkovec, CZ
- (72) Vaníček Petr Ing., Ostrava - Hošťalkovice, CZ
Holuša Václav RNDr., Dolní Lhota, CZ
- (54) **Korečkový dopravník pro přemísťování sypkých hmot, zejména vláknitých**
- (22) 12.04.2012
- (57) Korečkový dopravník (17) pro přemísťování sypkých hmot, zejména vláknitých, má nejméně jeden vodorovný úsek. Korečkový dopravník (17) obsahující korečky (4), řetězová kola (61, 62, 63, 64) a nejméně dva řetězy, tvořící uzařené smyčky. Každý z řetězů opásá nejméně tři řetězová kola (61, 62, 63, 64) a každý koreček (4) je spojen s nejméně dvěma řetězy. Alespoň v části vodorovného úseku korečkového dopravníku (17) jsou korečky (4) a/nebo řetězy suvně pohyblivé podél nejméně jedné vodící dráhy. Je výhodné, pokud korečky (4) obsahují čelní plochu a pokud alespoň jeden průřez korečkem (4) má tvar lichoběžníka, jehož delší základna představuje řez čelní plochou korečku (4).
- (74) Ing. Zdeněk Janík, Bulharská 1418, Ostrava-Poruba, 70800

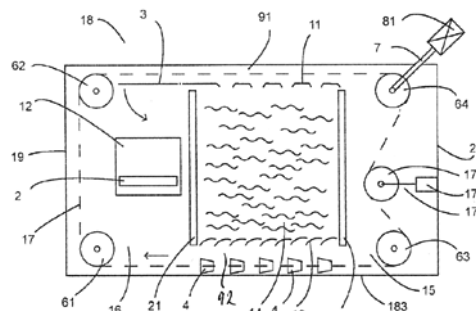

- (51) **C05F 17/02** (2006.01)
C05F 3/06 (2006.01)
B65G 19/00 (2006.01)
- (21) **2012-253**
- (71) AGRO-EKO spol. s r. o., Ostrava - Pustkovec, CZ
- (72) Vaníček Petr Ing., Ostrava - Hošťalkovice, CZ
Holuša Václav RNDr., Dolní Lhota, CZ
- (54) **Zařízení pro odebrání spodní vrstvy zakládky, zejména zakládky tvořené sypkou vláknitou hmotou**
- (22) 12.04.2012
- (57) Zařízení je tvořeno podlahou reakčního prostoru, která sestává nejméně ze tří vzájemně rovnoběžných kyvných segmentů (1, 2, 3), opatřených dvěma otočnými uloženými (15, 25, 35) a z mechanismu pro ovládání náklonu

jednotlivých kyvných segmentů (1, 2, 3), kde každý kyvný segment (1, 2, 3) je tvořen podlouhlým tělesem. Každý kyvný segment (1, 2, 3) obsahuje dva pružné segmenty, které mají tvar plochého tělesa, přičemž pružné segmenty příslušející k těmto kyvnému segmentu (1, 2, 3) mezi sebou svírají úhel 40° až 120°. Mechanismus pro ovládnání náklonu jednotlivých segmentů (1, 2, 3) sestává z nejméně čtyř postupně za sebou spojených lineárních motorů (41, 42, 43, 44). Součástí nejméně jednoho otočného uložení (15, 25, 35) je páka, připojená ke spoji dvou na sebe navazujících lineárních motorů (41, 42, 43, 44). Kyvné segmenty (1, 2, 3) jsou dutá tělesa a mají tvar korýtka, jehož příčný průřez má tvar písmena U, přičemž vstupní otvor je překryt hlavou. Kyvné segmenty (1, 2, 3) obsahují břity.

(74) Ing. Zdeněk Janík, Bulharská 1418, Ostrava-Poruba, 70800

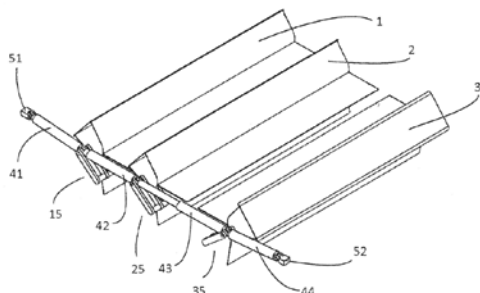

(51) **E01F 8/00** (2006.01)
E06B 1/36 (2006.01)
C03C 21/00 (2006.01)
C03C 3/00 (2006.01)

(21) **2012-239**

(71) AEROLUX, s.r.o., Mimoň, CZ
EUROVIA CS, a.s., Praha 1, CZ

(72) Bernát Ivan, Liberec, CZ

Klímeš Petr Ing., Praha 6, CZ

(54) **Bezpečnostní prvek únikového východu**

(22) 06.04.2012

(57) Bezpečnostní prvek únikového východu v protihlukových stěnách (3) pozemních a drážních komunikací je nedílnou průhlednou funkční součástí protihlukové stěny (3) s možností jeho destrukce bez použití těžké techniky, přičemž má odolnost proti odlétajícím kamenům a po destrukci se rozpadá na malé neostře kousky neohrožující bezpečnost osob. Bezpečnostní prvek je tvořen nejméně jedním vyplňovacím panelem (1) z bezpečnostního nvrstveného skla v upevňovacím rámu (2).

(74) PATENT LIBEREC, patentová a známková kancelář, Ing. Vladimír Janko, Pivovarská 53/2734, Jablonec nad Nisou, 46601

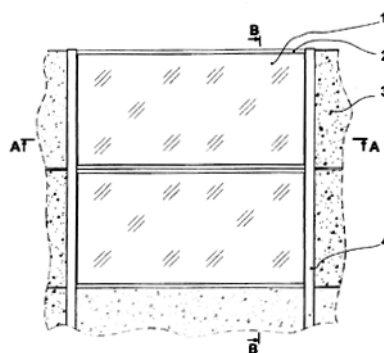

(51) **C08K 9/04** (2006.01)

(21) **2013-147**

(71) CABOT CORPORATION, Boston MA 02210-2019, MA, US

(72) Belmont James A., Acton, MA 01720, MA, US

Tirumala Vijay R., Acton, MA 01720, MA, US

(54) **Modifikovaná plniva a elastomerní kompozity s jejich obsahem**

(22) 02.09.2011

(32) 03.09.2010

(31) 61/380,032

(33) US

(86) PCT/PCT/US2011/050298

(87) WO 2012/031183

(57) Modifikovaná plniva, jako například saze a elastomerní kompozice a kompozity s jejich obsahem vykazující zlepšenou jednu nebo více vlastností, jako odolnost proti oděru a/nebo hysterézi ve srovnání s kompozicemi nebo kompozity obsahujícími neupravené plnivo. Způsoby jejich výroby a způsoby zlepšení jedné nebo více vlastností elastomerních kompozit.

(74) Čermák a spol., JUDr. Karel Čermák, Elišky Peškové 15/735, Praha 5, 15000

(51) **E02B 15/02** (2006.01)

(21) **2012-255**

(71) Vašmucius Václav, Vysoké Mýto, CZ

(72) Vašmucius Václav, Vysoké Mýto, CZ

(54) **Způsob odstranění souvislé ledové vrstvy nebo ledové tříště pomocí strojního děliče ledu a ledových ker a strojní dělič ledu a ledových ker na lodním a obojživelném přepravníku**

(22) 16.04.2012

(57) Při způsobu odstranění souvislé ledové vrstvy nebo ledové tříště pomocí strojního děliče ledu a ledových ker se ledová vrstva a tříšť rozřeže řeznou hlavou (20) na menší části. Řešením je i strojní dělič ledu a ledových ker na lodním a obojživelném přepravníku obsahující řeznou hlavu (20), která je tvořena řeznými kotouči (8), vymešovými podložkami (13) a vodící hřídelí (1).

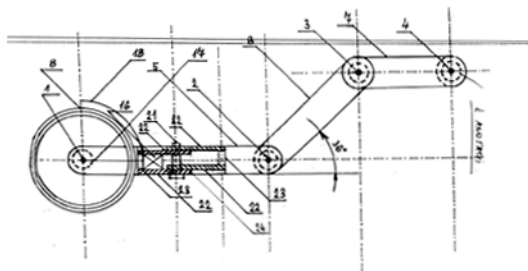

(51) **C12C 1/18** (2006.01)

A23L 1/185 (2006.01)

(21) **2012-95**

(71) Výzkumný ústav pivovarský a sladařský, a. s., Praha, CZ
Výzkumný ústav potravinářský Praha v.v.i., Praha 10-Hostivař, CZ

(72) Hartman Ivo Ing. Ph.D., Brno, CZ

Mikyška Alexandr Ing., Praha 3, CZ

Ouhrabková Jarmila Ing., Praha 10, CZ

Vavreinová Slavomíra Ing. CSc., Praha 2, CZ

(54) **Pohankový slad karamelový a barvicí**

(22) 09.02.2012

(57) Řešení se týká pohankového sladu karamelového a barvicího, který je charakterizován tím, že oba slady jsou vyrobeny z pohanky seté /Fagopyrum esculentum Moench/ nebo pohanky tatarské /Fagopyrum tataricum Gaertn./, přičemž pohankový karamelový slad obsahuje minimálně 80 % extraktu a barva jeho sladiny vykazuje min. 30 jednotek EB a pohankový barvicí slad má barvu sladiny, která vykazuje min. 400 jednotek EBC.

(74) Ministerstvo zemědělství ČR, Mgr. Hana Jirkalová, Těšnov 17, Praha 1, 11705

(51) **F16H 25/22** (2006.01)

F16H 25/24 (2006.01)

(21) **2012-163**

(71) KULIČKOVÉ ŠROUBY KUŘIM, a.s., Kuřim, CZ

(72) Ostrý Lubomír Ing., Brno, CZ

(54) **Kuličkový šroub**

(22) 08.03.2012

(57) Kuličkový šroub je tvořen závitovým hřídelem (1) a maticí (2) s vnitřním závitom (3) a s nejméně jedním radiálním tvarovým otvorem (4), ve kterém je uspořádáno převáděcí tělísko (5) s tvarovou převáděcí drážkou (6) pro zpětný chod oběžných kuliček (7), uložených v závitové drážce,

tvořené vnějším závitem (8) závitového hřídele (1) a vnitřním závitem (3) matice (2). Převáděcí tělísko (5) je opatřeno ustavovacími čepy (9), jejichž tvar odpovídá části šroubovice závitové drážky. Ustavovací čepy (9) jsou opatřeny jednak dosedacími plochami (14) pro radiální zaploňování převáděcího tělíska (5) ve vnitřním závitu (3) matice (2) a jednak prodlouženími (10) nad převáděcí drážku (6) pro náběh oběžných kuliček (7) do převáděcí drážky (6). V optimální poloze převáděcího tělíska (5) jeho převáděcí drážka (6) plynule navazuje na závitovou drážku a jeho boční stěny (11) zasahují do mezery (12) mezi maticí (2) a závitovým hřídelem (1) tak, že povrch závitové drážky a povrch převáděcí drážky (6) spolu s příhlým povrchem hřbetu (13) vnějšího závitu (8) závitového hřídele (1) a vnitřním povrchem prodloužení (10) tvoří plynulou obálku dráhy oběžných kuliček (7).

(74) Ing. Marie Jandová, Nerudova 1095, Kuřim, 66434

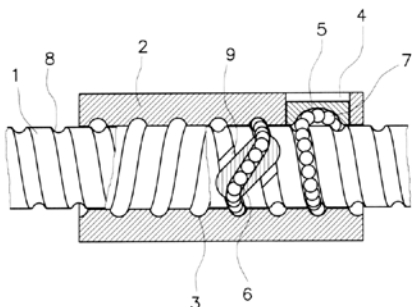

(51) **F21S 8/10** (2006.01)
F21W 101/10 (2006.01)

(21) **2012-257**

(71) Visteon Global Technologies, Inc., 48111-5711 Van Buren Township, Michigan, MI, US

(72) Kropáč Miroslav, Ostrava, CZ
Juttner Libor, Nový Jičín, CZ
Nejezchleba Tomáš, Nový Jičín, CZ
Zwak Zdislav, Havířov, CZ

(54) **Eliptický světlovodný modul**

(22) 16.04.2012

(57) Eliptický světlovodný modul, určený zejména pro zadní koncové svítidly a světlomety motorových vozidel, je tvořený deskovou sekundární částí (4), přecházející na celém svém vnějším obvodu do terciální části (5), mající formu lemu, uspořádaného ve směru orientace aktivní plochy deskové sekundární části (4), přičemž na opačné ploše deskové sekundární části (4) je vytvořena válcová primární část (2) s čelním vybráním (8), ke kterému přiléhá světelný zdroj (1), a souose s primární částí (2) je v aktivní ploše deskové sekundární části (4) upraveno kuželové vybrání (3) tvořící Y - rozvětvení, přičemž mezi deskovou sekundární částí (4) a terciální částí (5) upravená vnější obvodová šikmá plocha (6) má alespoň svoji část opatřenou soustavou alespoň dvou reflexních pinů (7), pro zajištění odrazu světla zpět do sekundární části (4) a tím pokrytí aktivní plochy modulu světlem i v místě jejího stínění vybráním (3).

(74) PATENTSERVIS Praha a.s., Jivenská 1273/1, Praha 4, 14021

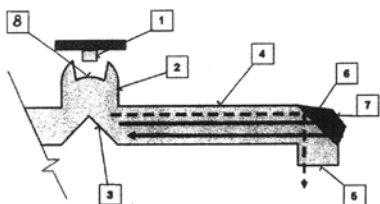

(51) **F23N 3/00** (2006.01)
F23N 5/26 (2006.01)

(21) **2012-247**

(71) Verner Robert Ing., Malé Svatoňovice, CZ
(72) Verner Robert Ing., Malé Svatoňovice, CZ

(54) **Způsob řízení spalování v topeništi na tuhá paliva pomocí kamery**

(22) 11.04.2012

(57) Způsob řízení spalování v topeništi na tuhá paliva pomocí řídicí jednotky regulací dodaného vzduchu a dodávky paliva do spalovacího prostoru podle zjištěných veličin, jako jsou teplota topného média, velikost obsahu kyslíku ve spalínách, úbytek hmotnosti paliva, spočívající v tom že se přes sklo nebo průzor snímač kamerou obraz plamene v topeništi, dále se obraz hoření přenáší do řídicí jednotky, kde se rozkládá na RGB signály a kde se průběh signálu červené barvy "R" podle škály těchto barev a podle jejich rozložení po obraze vyhodnocuje a následně řídicí jednotka pomocí výkonových prvků určuje nastavení spalovacího procesu v topeništi buď přívodem vzduchu, nebo nastavením dávky paliva, nebo odesláním informace obsluze.

(51) **F24F 7/06** (2006.01)

F24F 12/00 (2006.01)

(21) **2012-180**

(71) Morávek Petr Ing. CSc., Jablonec nad Nisou, CZ

(72) Morávek Petr Ing. CSc., Jablonec nad Nisou, CZ

(54) **Vzduchotechnické zařízení s volným oběžným kolem vestavěným do kruhového potrubí**

(22) 14.03.2012

(57) Vzduchotechnické zařízení s volným oběžným kolem vestavěným do kruhového potrubí, jehož ventilátorová část je kompletně sestavena z volného oběžného kola (2) s dozadu zahnutými lopatkami a s motorem (4), a kotevními třmeny (7) je uchycena dovnitř kruhového potrubí (9), přičemž vnitřní průřez tohoto potrubí, umístěného u každého z obou výfukových hrdel skříně (1) vzduchotechnického zařízení je hermeticky utěsněn obvodovým těsněním (6) vůči mezi kruží (5) se sací dýzou (3).

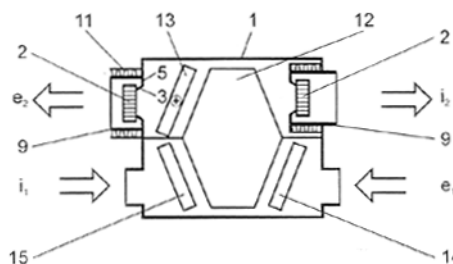

(51) **H02H 9/02** (2006.01)

H02H 3/16 (2006.01)

H02H 3/08 (2006.01)

H02H 9/00 (2006.01)

H02H 3/34 (2006.01)

(21) **2012-728**

(71) EGE, spol.s r.o., České Budějovice, CZ

(72) Matuljak Ivan Ing., České Budějovice, CZ

(54) **Způsob řízení kompenzačního zařízení pro kompenzaci zemních poruchových proudů, v n-fázové rozvodné soustavě**

(22) 25.10.2012

(57) Kompenzační zařízení (2) s řízenými proudovými zdroji (3, 3', 3'') je známým způsobem zapojeno mezi fázové vodiče L₁, L₂, L₃n-fázové rozvodné soustavy (1) a místo se zemním potenciálem (5). Podstata nového způsobu jeho řízení podle vynálezu spočívá v tom, že při vzniku zemní poruchy (6) se celkový kompenzační proud (I₀) vytváří jako vektorový součet jednotlivých (n) kompenzačních proudů (I₀₁, I₀₂, I₀₃) ze všech řízených proudových zdrojů (3, 3', 3''), přičemž jejich proudové amplitudy vykazují v absolutní hodnotě odchylku nejvýše 25 % od hodnoty I₀/n, a úhly (Φ₁, Φ₂, Φ₃) jejich fázových posuvů vykazují rozdíl hodnoty nejvýše o 30 % oproti úhlu (Φ₀) fázového posuvu celkového kompenzačního proudu (I₀).

(74) PatentCentrum Sedlák a Partners s.r.o., Ing. Jiří Sedlák, Husova 5, České Budějovice, 37001

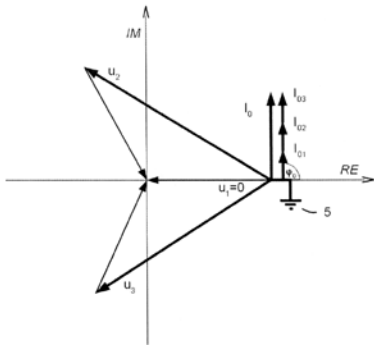

Zveřejněné přihlášky vynálezů - přehled podle třídících znaků

Tato kapitola obsahuje zveřejněné přihlášky vynálezů uspořádané podle třídících znaků mezinárodního patentové třídění, nacházejících se na druhém až x-tém místě zařazení přihlášky vynálezu. Přihlášky vynálezu uspořádané podle třídících znaků na 1. pozici zařazení jsou uvedeny v předchozí části.

<i>A 23 L 1/185</i>	(2006.01)	2012-95
<i>A 61 F 5/30</i>	(2006.01)	2012-251
<i>A 61 F 5/34</i>	(2006.01)	2012-251
<i>A 61 F 7/00</i>	(2006.01)	2012-251
<i>A 61 H 15/00</i>	(2006.01)	2012-251
<i>A 61 P 37/04</i>	(2006.01)	2012-561
<i>B 60 N 3/10</i>	(2006.01)	2012-254
<i>B 64 D 25/00</i>	(2006.01)	2012-258
<i>B 65 G 17/12</i>	(2006.01)	2012-252
<i>B 65 G 19/00</i>	(2006.01)	2012-253
<i>C 01 G 3/00</i>	(2006.01)	2012-371
<i>C 03 C 21/00</i>	(2006.01)	2012-239
<i>C 03 C 3/00</i>	(2006.01)	2012-239
<i>C 05 F 3/06</i>	(2006.01)	2012-252
		2012-253
<i>C 05 F 9/02</i>	(2006.01)	2011-833
<i>E 06 B 1/36</i>	(2006.01)	2012-239
<i>F 16 H 25/24</i>	(2006.01)	2012-163
<i>F 21 W 101/10</i>	(2006.01)	2012-257
<i>F 23 N 5/26</i>	(2006.01)	2012-247
<i>F 24 F 12/00</i>	(2006.01)	2012-180
<i>H 02 H 3/08</i>	(2006.01)	2012-728
<i>H 02 H 3/16</i>	(2006.01)	2012-728
<i>H 02 H 3/34</i>	(2006.01)	2012-728
<i>H 02 H 9/00</i>	(2006.01)	2012-728

Seznam přihlašovatelů zveřejněných přihlášek vynálezů

(71)	(21)	(51)	(71)	(21)	(51)
AEROLUX, s.r.o., Mimoň, CZ	2012-239	E 01 F 8/00	(2006.01)		
AGRA GROUP, a.s., Střelské Hoštice, CZ	2012-371	A 01 N 59/20	(2006.01)		
AGRO-EKO spol. s r. o., Ostrava - Pustkovec, CZ	2012-252	C 05 F 17/02	(2006.01)		
AGRO-EKO spol. s r. o., Ostrava - Pustkovec, CZ	2012-253	C 05 F 17/02	(2006.01)		
CABOT CORPORATION, Boston MA 02210-2019, MA, US	2013-147	C 08 K 9/04	(2006.01)		
EGE, spol.s r.o., České Budějovice, CZ	2012-728	H 02 H 9/02	(2006.01)		
Kreidl František, Praha 4, CZ	2012-246	B 60 C 23/00	(2006.01)		
KULIČKOVÉ ŠROUBY KUŘIM, a.s., Kuřim, CZ	2012-163	F 16 H 25/22	(2006.01)		
Masarykova univerzita, Brno, CZ	2012-561	A 61 K 38/17	(2006.01)		
Morávek Petr Ing. CSc., Jablonec nad Nisou, CZ	2012-180	F 24 F 7/06	(2006.01)		
RadAli s.r.o., Brno, CZ	2012-251	A 61 F 13/06	(2006.01)		
STRATOS 07 s.r.o., Praha 2, CZ	2012-258	B 64 D 17/80	(2006.01)		
ŠKODA AUTO a.s., Mladá Boleslav, CZ	2012-254	B 60 R 7/04	(2006.01)		
Vašmucius Václav, Vysoké Mýto, CZ	2012-255	E 02 B 15/02	(2006.01)		
Verner Robert Ing., Malé Svatoňovice, CZ	2012-247	F 23 N 3/00	(2006.01)		
Visteon Global Technologies, Inc., 48111-5711 Van Buren Township, Michigan, MI, US	2012-257	F 21 S 8/10	(2006.01)		
Výzkumný ústav pivovarský a sladařský, a. s., Praha, CZ	2012-95	C 12 C 1/18	(2006.01)		
Výzkumný ústav zemědělské techniky v.v.i., Praha, CZ	2011-833	C 05 F 9/04	(2006.01)		

FG4A

Udělené patenty - přehled podle čísel patentů

V období uzávěrky tohoto čísla Věstníku udělil Úřad průmyslového vlastnictví tyto patenty.

304100	<i>B 01 D 45/08</i>	(2006.01)
304101	<i>F 24 F 7/06</i>	(2006.01)
304102	<i>E 01 F 8/00</i>	(2006.01)
304103	<i>A 01 N 59/20</i>	(2006.01)
304104	<i>A 61 K 38/17</i>	(2006.01)
304105	<i>F 16 H 25/22</i>	(2006.01)
304106	<i>H 02 H 9/02</i>	(2006.01)

FG4A

Udělené patenty - přehled podle MPT

(51) A01N 59/20 (2006.01) C01G 3/00 (2006.01)	(51) F24F 7/06 (2006.01) F24F 12/00 (2006.01)
(11) 304103	(11) 304101
(40) 23.10.2013	(40) 23.10.2013
(21) 2012-371	(21) 2012-180
(73) AGRA GROUP, a.s., Střelské Hoštice, CZ	(73) Morávek Petr Ing. CSc., Jablonec nad Nisou, CZ
(72) Cígler Petr Mgr. Ph.D., Praha 6, CZ	(72) Morávek Petr Ing. CSc., Jablonec nad Nisou, CZ
(54) Pesticidní sloučeniny, jejich použití a způsob ochrany rostlin	(54) Vzduchotechnické zařízení s volným oběžným kolem vestavěným do kruhového potrubí
(22) 01.06.2012	(22) 14.03.2012
(74) Inventia s.r.o., RNDr. Kateřina Hartvichová, Na Bělidle 3, Praha 5, 15000	
(51) A61K 38/17 (2006.01) A61P 37/04 (2006.01)	(51) H02H 9/02 (2006.01) H02H 3/16 (2006.01) H02H 3/08 (2006.01) H02H 9/00 (2006.01) H02H 3/34 (2006.01)
(11) 304104	(11) 304106
(40) 23.10.2013	(40) 23.10.2013
(21) 2012-561	(21) 2012-728
(73) Masarykova univerzita, Brno, CZ	(73) EGE, spol.s r.o., České Budějovice, CZ
(72) Bienertová Vašků Julie MUDr. Ph.D., Želešice, CZ	(72) Matuljak Ivan Ing., České Budějovice, CZ
(54) B-buněčný aktivující faktor pro zvýšení slizniční imunity kojcenců a přípravek jej obsahující	(54) Způsob řízení kompenzačního zařízení pro kompenzaci zemních poruchových proudů, v n-fázové rozvodné soustavě
(22) 22.08.2012	(22) 25.10.2012
(74) Inventia s.r.o., RNDr. Kateřina Hartvichová, Na Bělidle 3, Praha 5, 15000	(74) PatentCentrum Sedlák a Partners s.r.o., Ing. Jiří Sedlák, Husova 5, České Budějovice, 37001
(51) B01D 45/08 (2006.01) F23J 15/00 (2006.01)	
(11) 304100	
(40) 12.03.2003	
(21) 2002-1818	
(73) THE BABCOCK & WILCOX COMPANY, Barberton, OH, US	
(72) Maryamchik Mikhail, Compley, OH, US Alexander Kiplin C., Wadsworth, OH, US Belin Felix, Brecksville, OH, US Gibbs David R., Lancaster, OH, US Walker David J., Wadsworth, OH, US Wietzke Donald L., Carlsbad, CA, US	
(54) Zařízení na odlučování pevných látek z kouřových plynů v kotli s cirkulujícím fluidním ložem	
(32) 25.05.2001	
(31) 09/865332	
(33) US	
(22) 24.05.2002	
(74) Dr. Karel Čermák, Národní třída 32, Praha 1, 11000	
(51) E01F 8/00 (2006.01) E06B 1/36 (2006.01) C03C 21/00 (2006.01) C03C 3/00 (2006.01)	
(11) 304102	
(40) 23.10.2013	
(21) 2012-239	
(73) AEROLUX, s.r.o., Mimoň, CZ EUROVIA CS, a.s., Praha 1, CZ	
(72) Bernát Ivan, Liberec, CZ Klimeš Petr Ing., Praha 6, CZ	
(54) Bezpečnostní prvek únikového východu	
(22) 06.04.2012	
(74) PATENT LIBEREC, patentová a známková kancelář, Ing. Vladimír Janko, Pivovarská 53/2734, Jablonec nad Nisou, 46601	
(51) F16H 25/22 (2006.01) F16H 25/24 (2006.01)	
(11) 304105	
(40) 23.10.2013	
(21) 2012-163	
(73) KULIČKOVÉ ŠROUBY KUŘIM, a.s., Kuřim, CZ	
(72) Ostrý Lubomír Ing., Brno, CZ	
(54) Kuličkový šroub	
(22) 08.03.2012	
(74) Ing. Marie Jandová, Nerudova 1095, Kuřim, 66434	

Seznam majitelů udělených patentů

(73)	(11)	(51)	(73)	(11)	(51)
AEROLUX, s.r.o., Mimoň, CZ	304102	<i>E 01 F 8/00</i>			(2006.01)
AGRA GROUP, a.s., Střelské Hoštice, CZ	304103	<i>A 01 N 59/20</i>			(2006.01)
EGE, spol.s r.o., České Budějovice, CZ	304106	<i>H 02 H 9/02</i>			(2006.01)
EUROVIA CS, a.s., Praha 1, CZ	304102	<i>E 01 F 8/00</i>			(2006.01)
KULIČKOVÉ ŠROUBY KUŘIM, a.s., Kuřim, CZ	304105	<i>F 16 H 25/22</i>			(2006.01)
Masarykova univerzita, Brno, CZ	304104	<i>A 61 K 38/17</i>			(2006.01)
Morávek Petr Ing. CSc., Jablonec nad Nisou, CZ	304101	<i>F 24 F 7/06</i>			(2006.01)
THE BABCOCK & WILCOX COMPANY, Barberton, OH, US	304100	<i>B 01 D 45/08</i>			(2006.01)

Udělené evropské patenty

Evropský patentový úřad udělil následující evropské patenty s účinky pro Českou republiku. Tyto patenty mohou být zrušeny nebo zachovány v pozměněném znění Evropským patentovým úřadem v řízení o odporu. K tomu, aby nabyly evropský patent účinnosti na území České republiky, je třeba, aby byl Úřadu předložen ve stanovené lhůtě překlad patentového spisu do českého jazyka (§ 35c odst. 2 až 4 zákona č. 527/1990 Sb., v platném znění).

(97) EP 1327738	(47) 09.10.2013	(97) EP 1751542	(47) 09.10.2013
(97) EP 1335411	(47) 09.10.2013	(97) EP 1752229	(47) 09.10.2013
(97) EP 1413249	(47) 09.10.2013	(97) EP 1752999	(47) 09.10.2013
(97) EP 1421095	(47) 09.10.2013	(97) EP 1755562	(47) 09.10.2013
(97) EP 1423344	(47) 09.10.2013	(97) EP 1755943	(47) 09.10.2013
(97) EP 1439403	(47) 09.10.2013	(97) EP 1757990	(47) 09.10.2013
(97) EP 1451936	(47) 09.10.2013	(97) EP 1761183	(47) 09.10.2013
(97) EP 1482971	(47) 09.10.2013	(97) EP 1763845	(47) 09.10.2013
(97) EP 1498500	(47) 09.10.2013	(97) EP 1764284	(47) 09.10.2013
(97) EP 1498562	(47) 09.10.2013	(97) EP 1772239	(47) 09.10.2013
(97) EP 1503726	(47) 09.10.2013	(97) EP 1773352	(47) 09.10.2013
(97) EP 1509457	(47) 09.10.2013	(97) EP 1773905	(47) 09.10.2013
(97) EP 1512476	(47) 09.10.2013	(97) EP 1778597	(47) 09.10.2013
(97) EP 1520292	(47) 09.10.2013	(97) EP 1779196	(47) 09.10.2013
(97) EP 1523994	(47) 09.10.2013	(97) EP 1779660	(47) 09.10.2013
(97) EP 1525998	(47) 09.10.2013	(97) EP 1785795	(47) 09.10.2013
(97) EP 1531671	(47) 09.10.2013	(97) EP 1787189	(47) 09.10.2013
(97) EP 1535532	(47) 09.10.2013	(97) EP 1789109	(47) 09.10.2013
(97) EP 1542725	(47) 09.10.2013	(97) EP 1796105	(47) 09.10.2013
(97) EP 1547681	(47) 09.10.2013	(97) EP 1797068	(47) 09.10.2013
(97) EP 1560967	(47) 09.10.2013	(97) EP 1798199	(47) 09.10.2013
(97) EP 1570687	(47) 09.10.2013	(97) EP 1805327	(47) 09.10.2013
(97) EP 1572138	(47) 09.10.2013	(97) EP 1807244	(47) 09.10.2013
(97) EP 1576021	(47) 09.10.2013	(97) EP 1812408	(47) 09.10.2013
(97) EP 1578542	(47) 09.10.2013	(97) EP 1812678	(47) 09.10.2013
(97) EP 1588356	(47) 09.10.2013	(97) EP 1819502	(47) 09.10.2013
(97) EP 1597365	(47) 09.10.2013	(97) EP 1830883	(47) 09.10.2013
(97) EP 1602390	(47) 09.10.2013	(97) EP 1830920	(47) 09.10.2013
(97) EP 1602426	(47) 09.10.2013	(97) EP 1831126	(47) 09.10.2013
(97) EP 1619727	(47) 09.10.2013	(97) EP 1832417	(47) 09.10.2013
(97) EP 1620140	(47) 09.10.2013	(97) EP 1835923	(47) 09.10.2013
(97) EP 1626190	(47) 09.10.2013	(97) EP 1843858	(47) 09.10.2013
(97) EP 1628632	(47) 09.10.2013	(97) EP 1845841	(47) 09.10.2013
(97) EP 1632223	(47) 09.10.2013	(97) EP 1846376	(47) 09.10.2013
(97) EP 1636236	(47) 09.10.2013	(97) EP 1848394	(47) 09.10.2013
(97) EP 1647206	(47) 09.10.2013	(97) EP 1853828	(47) 09.10.2013
(97) EP 1654404	(47) 09.10.2013	(97) EP 1854789	(47) 09.10.2013
(97) EP 1656461	(47) 09.10.2013	(97) EP 1859757	(47) 09.10.2013
(97) EP 1660648	(47) 09.10.2013	(97) EP 1864974	(47) 09.10.2013
(97) EP 1663979	(47) 09.10.2013	(97) EP 1868683	(47) 09.10.2013
(97) EP 1667174	(47) 09.10.2013	(97) EP 1869053	(47) 09.10.2013
(97) EP 1668914	(47) 09.10.2013	(97) EP 1872440	(47) 09.10.2013
(97) EP 1669743	(47) 09.10.2013	(97) EP 1876465	(47) 09.10.2013
(97) EP 1673104	(47) 09.10.2013	(97) EP 1877520	(47) 09.10.2013
(97) EP 1673489	(47) 09.10.2013	(97) EP 1879873	(47) 09.10.2013
(97) EP 1680019	(47) 09.10.2013	(97) EP 1882666	(47) 09.10.2013
(97) EP 1683398	(47) 09.10.2013	(97) EP 1883388	(47) 09.10.2013
(97) EP 1687208	(47) 09.10.2013	(97) EP 1883535	(47) 09.10.2013
(97) EP 1692889	(47) 09.10.2013	(97) EP 1885309	(47) 09.10.2013
(97) EP 1693383	(47) 09.10.2013	(97) EP 1886966	(47) 09.10.2013
(97) EP 1694349	(47) 09.10.2013	(97) EP 1888917	(47) 09.10.2013
(97) EP 1694721	(47) 09.10.2013	(97) EP 1896026	(47) 09.10.2013
(97) EP 1695415	(47) 09.10.2013	(97) EP 1899022	(47) 09.10.2013
(97) EP 1696261	(47) 09.10.2013	(97) EP 1900071	(47) 09.10.2013
(97) EP 1697933	(47) 09.10.2013	(97) EP 1903727	(47) 09.10.2013
(97) EP 1700070	(47) 09.10.2013	(97) EP 1905049	(47) 09.10.2013
(97) EP 1702265	(47) 09.10.2013	(97) EP 1911754	(47) 09.10.2013
(97) EP 1706955	(47) 09.10.2013	(97) EP 1916585	(47) 09.10.2013
(97) EP 1716153	(47) 09.10.2013	(97) EP 1920022	(47) 09.10.2013
(97) EP 1719776	(47) 09.10.2013	(97) EP 1927964	(47) 09.10.2013
(97) EP 1727779	(47) 09.10.2013	(97) EP 1931295	(47) 09.10.2013
(97) EP 1737538	(47) 09.10.2013	(97) EP 1934470	(47) 09.10.2013
(97) EP 1741678	(47) 09.10.2013	(97) EP 1937456	(47) 09.10.2013
(97) EP 1743035	(47) 09.10.2013	(97) EP 1940347	(47) 09.10.2013
(97) EP 1743349	(47) 09.10.2013	(97) EP 1942961	(47) 09.10.2013
(97) EP 1745577	(47) 09.10.2013	(97) EP 1943758	(47) 09.10.2013
(97) EP 1746702	(47) 09.10.2013	(97) EP 1947128	(47) 09.10.2013
(97) EP 1750344	(47) 09.10.2013	(97) EP 1947453	(47) 09.10.2013
(97) EP 1750345	(47) 09.10.2013	(97) EP 1950598	(47) 09.10.2013
(97) EP 1750442	(47) 09.10.2013	(97) EP 1951400	(47) 09.10.2013

(97)	EP 1952590	(47)	09.10.2013	(97)	EP 2069352	(47)	09.10.2013
(97)	EP 1958364	(47)	09.10.2013	(97)	EP 2069545	(47)	09.10.2013
(97)	EP 1958734	(47)	09.10.2013	(97)	EP 2070614	(47)	09.10.2013
(97)	EP 1961417	(47)	09.10.2013	(97)	EP 2071031	(47)	09.10.2013
(97)	EP 1961613	(47)	09.10.2013	(97)	EP 2074808	(47)	09.10.2013
(97)	EP 1962789	(47)	09.10.2013	(97)	EP 2076742	(47)	09.10.2013
(97)	EP 1964779	(47)	09.10.2013	(97)	EP 2077078	(47)	09.10.2013
(97)	EP 1966135	(47)	09.10.2013	(97)	EP 2077127	(47)	09.10.2013
(97)	EP 1966632	(47)	09.10.2013	(97)	EP 2078580	(47)	09.10.2013
(97)	EP 1968801	(47)	09.10.2013	(97)	EP 2078951	(47)	09.10.2013
(97)	EP 1969846	(47)	09.10.2013	(97)	EP 2080369	(47)	09.10.2013
(97)	EP 1977755	(47)	09.10.2013	(97)	EP 2082120	(47)	09.10.2013
(97)	EP 1979735	(47)	09.10.2013	(97)	EP 2084755	(47)	09.10.2013
(97)	EP 1979895	(47)	09.10.2013	(97)	EP 2087164	(47)	09.10.2013
(97)	EP 1983100	(47)	09.10.2013	(97)	EP 2087577	(47)	09.10.2013
(97)	EP 1983105	(47)	09.10.2013	(97)	EP 2089139	(47)	09.10.2013
(97)	EP 1983935	(47)	09.10.2013	(97)	EP 2089704	(47)	09.10.2013
(97)	EP 1983964	(47)	09.10.2013	(97)	EP 2090244	(47)	09.10.2013
(97)	EP 1984386	(47)	09.10.2013	(97)	EP 2092017	(47)	09.10.2013
(97)	EP 1986208	(47)	09.10.2013	(97)	EP 2095945	(47)	09.10.2013
(97)	EP 1987690	(47)	09.10.2013	(97)	EP 2097714	(47)	09.10.2013
(97)	EP 1988764	(47)	09.10.2013	(97)	EP 2100614	(47)	09.10.2013
(97)	EP 1989198	(47)	09.10.2013	(97)	EP 2101780	(47)	09.10.2013
(97)	EP 1990959	(47)	09.10.2013	(97)	EP 2101872	(47)	09.10.2013
(97)	EP 1991454	(47)	09.10.2013	(97)	EP 2103973	(47)	09.10.2013
(97)	EP 1993620	(47)	09.10.2013	(97)	EP 2104403	(47)	09.10.2013
(97)	EP 1993693	(47)	09.10.2013	(97)	EP 2105068	(47)	09.10.2013
(97)	EP 1997827	(47)	09.10.2013	(97)	EP 2110837	(47)	09.10.2013
(97)	EP 1998448	(47)	09.10.2013	(97)	EP 2111172	(47)	09.10.2013
(97)	EP 1999020	(47)	09.10.2013	(97)	EP 2111190	(47)	09.10.2013
(97)	EP 2000624	(47)	09.10.2013	(97)	EP 2111662	(47)	09.10.2013
(97)	EP 2002226	(47)	09.10.2013	(97)	EP 2111728	(47)	09.10.2013
(97)	EP 2003138	(47)	09.10.2013	(97)	EP 2111899	(47)	09.10.2013
(97)	EP 2004603	(47)	09.10.2013	(97)	EP 2116039	(47)	09.10.2013
(97)	EP 2004623	(47)	09.10.2013	(97)	EP 2117584	(47)	09.10.2013
(97)	EP 2006954	(47)	09.10.2013	(97)	EP 2118879	(47)	09.10.2013
(97)	EP 2007578	(47)	09.10.2013	(97)	EP 2119361	(47)	09.10.2013
(97)	EP 2008999	(47)	09.10.2013	(97)	EP 2121978	(47)	09.10.2013
(97)	EP 2009834	(47)	09.10.2013	(97)	EP 2124476	(47)	09.10.2013
(97)	EP 2010643	(47)	09.10.2013	(97)	EP 2125404	(47)	09.10.2013
(97)	EP 2011641	(47)	09.10.2013	(97)	EP 2125554	(47)	09.10.2013
(97)	EP 2011921	(47)	09.10.2013	(97)	EP 2127311	(47)	09.10.2013
(97)	EP 2012189	(47)	09.10.2013	(97)	EP 2128288	(47)	09.10.2013
(97)	EP 2016871	(47)	09.10.2013	(97)	EP 2128545	(47)	09.10.2013
(97)	EP 2018735	(47)	09.10.2013	(97)	EP 2130754	(47)	09.10.2013
(97)	EP 2025558	(47)	09.10.2013	(97)	EP 2130929	(47)	09.10.2013
(97)	EP 2026009	(47)	09.10.2013	(97)	EP 2131460	(47)	09.10.2013
(97)	EP 2028311	(47)	09.10.2013	(97)	EP 2133692	(47)	09.10.2013
(97)	EP 2030445	(47)	09.10.2013	(97)	EP 2134230	(47)	09.10.2013
(97)	EP 2034538	(47)	09.10.2013	(97)	EP 2134512	(47)	09.10.2013
(97)	EP 2034562	(47)	09.10.2013	(97)	EP 2136221	(47)	09.10.2013
(97)	EP 2035362	(47)	09.10.2013	(97)	EP 2136988	(47)	09.10.2013
(97)	EP 2036959	(47)	09.10.2013	(97)	EP 2137273	(47)	09.10.2013
(97)	EP 2039746	(47)	09.10.2013	(97)	EP 2137805	(47)	09.10.2013
(97)	EP 2039944	(47)	09.10.2013	(97)	EP 2138326	(47)	09.10.2013
(97)	EP 2041142	(47)	09.10.2013	(97)	EP 2139111	(47)	09.10.2013
(97)	EP 2043953	(47)	09.10.2013	(97)	EP 2140069	(47)	09.10.2013
(97)	EP 2044101	(47)	09.10.2013	(97)	EP 2141121	(47)	09.10.2013
(97)	EP 2044203	(47)	09.10.2013	(97)	EP 2142034	(47)	09.10.2013
(97)	EP 2046229	(47)	09.10.2013	(97)	EP 2143593	(47)	09.10.2013
(97)	EP 2046304	(47)	09.10.2013	(97)	EP 2146676	(47)	09.10.2013
(97)	EP 2047776	(47)	09.10.2013	(97)	EP 2147650	(47)	09.10.2013
(97)	EP 2048658	(47)	09.10.2013	(97)	EP 2148309	(47)	09.10.2013
(97)	EP 2049121	(47)	09.10.2013	(97)	EP 2151615	(47)	09.10.2013
(97)	EP 2051920	(47)	09.10.2013	(97)	EP 2151695	(47)	09.10.2013
(97)	EP 2052693	(47)	09.10.2013	(97)	EP 2151846	(47)	09.10.2013
(97)	EP 2053003	(47)	09.10.2013	(97)	EP 2153905	(47)	09.10.2013
(97)	EP 2057335	(47)	09.10.2013	(97)	EP 2154426	(47)	09.10.2013
(97)	EP 2059562	(47)	09.10.2013	(97)	EP 2154695	(47)	09.10.2013
(97)	EP 2060265	(47)	09.10.2013	(97)	EP 2155078	(47)	09.10.2013
(97)	EP 2061075	(47)	09.10.2013	(97)	EP 2155188	(47)	09.10.2013
(97)	EP 2062123	(47)	09.10.2013	(97)	EP 2155852	(47)	09.10.2013
(97)	EP 2062144	(47)	09.10.2013	(97)	EP 2157334	(47)	09.10.2013
(97)	EP 2062975	(47)	09.10.2013	(97)	EP 2157341	(47)	09.10.2013
(97)	EP 2064290	(47)	09.10.2013	(97)	EP 2157442	(47)	09.10.2013
(97)	EP 2064962	(47)	09.10.2013	(97)	EP 2158320	(47)	09.10.2013
(97)	EP 2066470	(47)	09.10.2013	(97)	EP 2159615	(47)	09.10.2013
(97)	EP 2067431	(47)	09.10.2013	(97)	EP 2160213	(47)	09.10.2013

(97)	EP 2161687	(47)	09.10.2013	(97)	EP 2246567	(47)	09.10.2013
(97)	EP 2163132	(47)	09.10.2013	(97)	EP 2247432	(47)	09.10.2013
(97)	EP 2166049	(47)	09.10.2013	(97)	EP 2248688	(47)	09.10.2013
(97)	EP 2166810	(47)	09.10.2013	(97)	EP 2249176	(47)	09.10.2013
(97)	EP 2167218	(47)	09.10.2013	(97)	EP 2249390	(47)	09.10.2013
(97)	EP 2168334	(47)	09.10.2013	(97)	EP 2249513	(47)	09.10.2013
(97)	EP 2168991	(47)	09.10.2013	(97)	EP 2250880	(47)	09.10.2013
(97)	EP 2172175	(47)	09.10.2013	(97)	EP 2252000	(47)	09.10.2013
(97)	EP 2172297	(47)	09.10.2013	(97)	EP 2252183	(47)	09.10.2013
(97)	EP 2174134	(47)	09.10.2013	(97)	EP 2252249	(47)	09.10.2013
(97)	EP 2174443	(47)	09.10.2013	(97)	EP 2252619	(47)	09.10.2013
(97)	EP 2175947	(47)	09.10.2013	(97)	EP 2253628	(47)	09.10.2013
(97)	EP 2176229	(47)	09.10.2013	(97)	EP 2253870	(47)	09.10.2013
(97)	EP 2177621	(47)	09.10.2013	(97)	EP 2254637	(47)	09.10.2013
(97)	EP 2177779	(47)	09.10.2013	(97)	EP 2259539	(47)	09.10.2013
(97)	EP 2177932	(47)	09.10.2013	(97)	EP 2259874	(47)	09.10.2013
(97)	EP 2179209	(47)	09.10.2013	(97)	EP 2261264	(47)	09.10.2013
(97)	EP 2179550	(47)	09.10.2013	(97)	EP 2261378	(47)	09.10.2013
(97)	EP 2179634	(47)	09.10.2013	(97)	EP 2262051	(47)	09.10.2013
(97)	EP 2181146	(47)	09.10.2013	(97)	EP 2262633	(47)	09.10.2013
(97)	EP 2181534	(47)	09.10.2013	(97)	EP 2263014	(47)	09.10.2013
(97)	EP 2182021	(47)	09.10.2013	(97)	EP 2263060	(47)	09.10.2013
(97)	EP 2184325	(47)	09.10.2013	(97)	EP 2263252	(47)	09.10.2013
(97)	EP 2185035	(47)	09.10.2013	(97)	EP 2263879	(47)	09.10.2013
(97)	EP 2185247	(47)	09.10.2013	(97)	EP 2263894	(47)	09.10.2013
(97)	EP 2185264	(47)	09.10.2013	(97)	EP 2263955	(47)	09.10.2013
(97)	EP 2185355	(47)	09.10.2013	(97)	EP 2268321	(47)	09.10.2013
(97)	EP 2190639	(47)	09.10.2013	(97)	EP 2268827	(47)	09.10.2013
(97)	EP 2190677	(47)	09.10.2013	(97)	EP 2269631	(47)	09.10.2013
(97)	EP 2191025	(47)	09.10.2013	(97)	EP 2271655	(47)	09.10.2013
(97)	EP 2192396	(47)	09.10.2013	(97)	EP 2271853	(47)	09.10.2013
(97)	EP 2193097	(47)	09.10.2013	(97)	EP 2272773	(47)	09.10.2013
(97)	EP 2195078	(47)	09.10.2013	(97)	EP 2273404	(47)	09.10.2013
(97)	EP 2202152	(47)	09.10.2013	(97)	EP 2273945	(47)	09.10.2013
(97)	EP 2203105	(47)	09.10.2013	(97)	EP 2273962	(47)	09.10.2013
(97)	EP 2203649	(47)	09.10.2013	(97)	EP 2275049	(47)	09.10.2013
(97)	EP 2204395	(47)	09.10.2013	(97)	EP 2275467	(47)	09.10.2013
(97)	EP 2205100	(47)	09.10.2013	(97)	EP 2276131	(47)	09.10.2013
(97)	EP 2205379	(47)	09.10.2013	(97)	EP 2277470	(47)	09.10.2013
(97)	EP 2207528	(47)	09.10.2013	(97)	EP 2277560	(47)	09.10.2013
(97)	EP 2210749	(47)	09.10.2013	(97)	EP 2278215	(47)	09.10.2013
(97)	EP 2210975	(47)	09.10.2013	(97)	EP 2278356	(47)	09.10.2013
(97)	EP 2211136	(47)	09.10.2013	(97)	EP 2282662	(47)	09.10.2013
(97)	EP 2211148	(47)	09.10.2013	(97)	EP 2283159	(47)	09.10.2013
(97)	EP 2212444	(47)	09.10.2013	(97)	EP 2285158	(47)	09.10.2013
(97)	EP 2215815	(47)	09.10.2013	(97)	EP 2285617	(47)	09.10.2013
(97)	EP 2216620	(47)	09.10.2013	(97)	EP 2285694	(47)	09.10.2013
(97)	EP 2217832	(47)	09.10.2013	(97)	EP 2285786	(47)	09.10.2013
(97)	EP 2217927	(47)	09.10.2013	(97)	EP 2285801	(47)	09.10.2013
(97)	EP 2221844	(47)	09.10.2013	(97)	EP 2286535	(47)	09.10.2013
(97)	EP 2222411	(47)	09.10.2013	(97)	EP 2286990	(47)	09.10.2013
(97)	EP 2224522	(47)	09.10.2013	(97)	EP 2287499	(47)	09.10.2013
(97)	EP 2225404	(47)	09.10.2013	(97)	EP 2287882	(47)	09.10.2013
(97)	EP 2226303	(47)	09.10.2013	(97)	EP 2289351	(47)	09.10.2013
(97)	EP 2226433	(47)	09.10.2013	(97)	EP 2289852	(47)	09.10.2013
(97)	EP 2227087	(47)	09.10.2013	(97)	EP 2290798	(47)	09.10.2013
(97)	EP 2228664	(47)	09.10.2013	(97)	EP 2292244	(47)	09.10.2013
(97)	EP 2228705	(47)	09.10.2013	(97)	EP 2293157	(47)	09.10.2013
(97)	EP 2229554	(47)	09.10.2013	(97)	EP 2293957	(47)	09.10.2013
(97)	EP 2231220	(47)	09.10.2013	(97)	EP 2293958	(47)	09.10.2013
(97)	EP 2231236	(47)	09.10.2013	(97)	EP 2295158	(47)	09.10.2013
(97)	EP 2231481	(47)	09.10.2013	(97)	EP 2295689	(47)	09.10.2013
(97)	EP 2232871	(47)	09.10.2013	(97)	EP 2297060	(47)	09.10.2013
(97)	EP 2233902	(47)	09.10.2013	(97)	EP 2298410	(47)	09.10.2013
(97)	EP 2234886	(47)	09.10.2013	(97)	EP 2300260	(47)	09.10.2013
(97)	EP 2235014	(47)	09.10.2013	(97)	EP 2300651	(47)	09.10.2013
(97)	EP 2235044	(47)	09.10.2013	(97)	EP 2300794	(47)	09.10.2013
(97)	EP 2235553	(47)	09.10.2013	(97)	EP 2301743	(47)	09.10.2013
(97)	EP 2236530	(47)	09.10.2013	(97)	EP 2303472	(47)	09.10.2013
(97)	EP 2237575	(47)	09.10.2013	(97)	EP 2303750	(47)	09.10.2013
(97)	EP 2237727	(47)	09.10.2013	(97)	EP 2304250	(47)	09.10.2013
(97)	EP 2239273	(47)	09.10.2013	(97)	EP 2304386	(47)	09.10.2013
(97)	EP 2239847	(47)	09.10.2013	(97)	EP 2305527	(47)	09.10.2013
(97)	EP 2241500	(47)	09.10.2013	(97)	EP 2306708	(47)	09.10.2013
(97)	EP 2241765	(47)	09.10.2013	(97)	EP 2307746	(47)	09.10.2013
(97)	EP 2245350	(47)	09.10.2013	(97)	EP 2308581	(47)	09.10.2013
(97)	EP 2246451	(47)	09.10.2013	(97)	EP 2310656	(47)	09.10.2013
(97)	EP 2246458	(47)	09.10.2013	(97)	EP 2311312	(47)	09.10.2013

(97)	EP 2311748	(47)	09.10.2013	(97)	EP 2369069	(47)	09.10.2013
(97)	EP 2313466	(47)	09.10.2013	(97)	EP 2370336	(47)	09.10.2013
(97)	EP 2313968	(47)	09.10.2013	(97)	EP 2370656	(47)	09.10.2013
(97)	EP 2314250	(47)	09.10.2013	(97)	EP 2373081	(47)	09.10.2013
(97)	EP 2314300	(47)	09.10.2013	(97)	EP 2373103	(47)	09.10.2013
(97)	EP 2314862	(47)	09.10.2013	(97)	EP 2373197	(47)	09.10.2013
(97)	EP 2316279	(47)	09.10.2013	(97)	EP 2373652	(47)	09.10.2013
(97)	EP 2316373	(47)	09.10.2013	(97)	EP 2374329	(47)	09.10.2013
(97)	EP 2318832	(47)	09.10.2013	(97)	EP 2374457	(47)	09.10.2013
(97)	EP 2319803	(47)	09.10.2013	(97)	EP 2377729	(47)	09.10.2013
(97)	EP 2319882	(47)	09.10.2013	(97)	EP 2379377	(47)	09.10.2013
(97)	EP 2319963	(47)	09.10.2013	(97)	EP 2379486	(47)	09.10.2013
(97)	EP 2320504	(47)	09.10.2013	(97)	EP 2379581	(47)	09.10.2013
(97)	EP 2320891	(47)	09.10.2013	(97)	EP 2380733	(47)	09.10.2013
(97)	EP 2321049	(47)	09.10.2013	(97)	EP 2383387	(47)	09.10.2013
(97)	EP 2321064	(47)	09.10.2013	(97)	EP 2384304	(47)	09.10.2013
(97)	EP 2321104	(47)	09.10.2013	(97)	EP 2385689	(47)	09.10.2013
(97)	EP 2321430	(47)	09.10.2013	(97)	EP 2385998	(47)	09.10.2013
(97)	EP 2322367	(47)	09.10.2013	(97)	EP 2387225	(47)	09.10.2013
(97)	EP 2322870	(47)	09.10.2013	(97)	EP 2387495	(47)	09.10.2013
(97)	EP 2324090	(47)	09.10.2013	(97)	EP 2388161	(47)	09.10.2013
(97)	EP 2324538	(47)	09.10.2013	(97)	EP 2388419	(47)	09.10.2013
(97)	EP 2325171	(47)	09.10.2013	(97)	EP 2390097	(47)	09.10.2013
(97)	EP 2325374	(47)	09.10.2013	(97)	EP 2390442	(47)	09.10.2013
(97)	EP 2325447	(47)	09.10.2013	(97)	EP 2390491	(47)	09.10.2013
(97)	EP 2325652	(47)	09.10.2013	(97)	EP 2392203	(47)	09.10.2013
(97)	EP 2326665	(47)	09.10.2013	(97)	EP 2392754	(47)	09.10.2013
(97)	EP 2327315	(47)	09.10.2013	(97)	EP 2392816	(47)	09.10.2013
(97)	EP 2329272	(47)	09.10.2013	(97)	EP 2393397	(47)	09.10.2013
(97)	EP 2330330	(47)	09.10.2013	(97)	EP 2394130	(47)	09.10.2013
(97)	EP 2331212	(47)	09.10.2013	(97)	EP 2395281	(47)	09.10.2013
(97)	EP 2332986	(47)	09.10.2013	(97)	EP 2395372	(47)	09.10.2013
(97)	EP 2333309	(47)	09.10.2013	(97)	EP 2395550	(47)	09.10.2013
(97)	EP 2334394	(47)	09.10.2013	(97)	EP 2396240	(47)	09.10.2013
(97)	EP 2334471	(47)	09.10.2013	(97)	EP 2396916	(47)	09.10.2013
(97)	EP 2334677	(47)	09.10.2013	(97)	EP 2397781	(47)	09.10.2013
(97)	EP 2335708	(47)	09.10.2013	(97)	EP 2398612	(47)	09.10.2013
(97)	EP 2337363	(47)	09.10.2013	(97)	EP 2399803	(47)	09.10.2013
(97)	EP 2337547	(47)	09.10.2013	(97)	EP 2399819	(47)	09.10.2013
(97)	EP 2337893	(47)	09.10.2013	(97)	EP 2399822	(47)	09.10.2013
(97)	EP 2338613	(47)	09.10.2013	(97)	EP 2401499	(47)	09.10.2013
(97)	EP 2339025	(47)	09.10.2013	(97)	EP 2402062	(47)	09.10.2013
(97)	EP 2340033	(47)	09.10.2013	(97)	EP 2402351	(47)	09.10.2013
(97)	EP 2340183	(47)	09.10.2013	(97)	EP 2404374	(47)	09.10.2013
(97)	EP 2340775	(47)	09.10.2013	(97)	EP 2404514	(47)	09.10.2013
(97)	EP 2341690	(47)	09.10.2013	(97)	EP 2405121	(47)	09.10.2013
(97)	EP 2341701	(47)	09.10.2013	(97)	EP 2407303	(47)	09.10.2013
(97)	EP 2344384	(47)	09.10.2013	(97)	EP 2407313	(47)	09.10.2013
(97)	EP 2344409	(47)	09.10.2013	(97)	EP 2407332	(47)	09.10.2013
(97)	EP 2345836	(47)	09.10.2013	(97)	EP 2407549	(47)	09.10.2013
(97)	EP 2348146	(47)	09.10.2013	(97)	EP 2407583	(47)	09.10.2013
(97)	EP 2349341	(47)	09.10.2013	(97)	EP 2407758	(47)	09.10.2013
(97)	EP 2351139	(47)	09.10.2013	(97)	EP 2408754	(47)	09.10.2013
(97)	EP 2352915	(47)	09.10.2013	(97)	EP 2409936	(47)	09.10.2013
(97)	EP 2352917	(47)	09.10.2013	(97)	EP 2409940	(47)	09.10.2013
(97)	EP 2352951	(47)	09.10.2013	(97)	EP 2410589	(47)	09.10.2013
(97)	EP 2353793	(47)	09.10.2013	(97)	EP 2411608	(47)	09.10.2013
(97)	EP 2354010	(47)	09.10.2013	(97)	EP 2411698	(47)	09.10.2013
(97)	EP 2355489	(47)	09.10.2013	(97)	EP 2411921	(47)	09.10.2013
(97)	EP 2356362	(47)	09.10.2013	(97)	EP 2412546	(47)	09.10.2013
(97)	EP 2356461	(47)	09.10.2013	(97)	EP 2414738	(47)	09.10.2013
(97)	EP 2357489	(47)	09.10.2013	(97)	EP 2414766	(47)	09.10.2013
(97)	EP 2357834	(47)	09.10.2013	(97)	EP 2414773	(47)	09.10.2013
(97)	EP 2359030	(47)	09.10.2013	(97)	EP 2416139	(47)	09.10.2013
(97)	EP 2359166	(47)	09.10.2013	(97)	EP 2416407	(47)	09.10.2013
(97)	EP 2359645	(47)	09.10.2013	(97)	EP 2417911	(47)	09.10.2013
(97)	EP 2360207	(47)	09.10.2013	(97)	EP 2418434	(47)	09.10.2013
(97)	EP 2360740	(47)	09.10.2013	(97)	EP 2420048	(47)	09.10.2013
(97)	EP 2361211	(47)	09.10.2013	(97)	EP 2420099	(47)	09.10.2013
(97)	EP 2361214	(47)	09.10.2013	(97)	EP 2420361	(47)	09.10.2013
(97)	EP 2361854	(47)	09.10.2013	(97)	EP 2420628	(47)	09.10.2013
(97)	EP 2362100	(47)	09.10.2013	(97)	EP 2422018	(47)	09.10.2013
(97)	EP 2362706	(47)	09.10.2013	(97)	EP 2422077	(47)	09.10.2013
(97)	EP 2364526	(47)	09.10.2013	(97)	EP 2422841	(47)	09.10.2013
(97)	EP 2365860	(47)	09.10.2013	(97)	EP 2423129	(47)	09.10.2013
(97)	EP 2366473	(47)	09.10.2013	(97)	EP 2423384	(47)	09.10.2013
(97)	EP 2366650	(47)	09.10.2013	(97)	EP 2425049	(47)	09.10.2013
(97)	EP 2367683	(47)	09.10.2013	(97)	EP 2426119	(47)	09.10.2013

(97)	EP 2426256	(47)	09.10.2013	(97)	EP 2473551	(47)	09.10.2013
(97)	EP 2426885	(47)	09.10.2013	(97)	EP 2473867	(47)	09.10.2013
(97)	EP 2427417	(47)	09.10.2013	(97)	EP 2475024	(47)	09.10.2013
(97)	EP 2427461	(47)	09.10.2013	(97)	EP 2475510	(47)	09.10.2013
(97)	EP 2428581	(47)	09.10.2013	(97)	EP 2475535	(47)	09.10.2013
(97)	EP 2428960	(47)	09.10.2013	(97)	EP 2476157	(47)	09.10.2013
(97)	EP 2430020	(47)	09.10.2013	(97)	EP 2478391	(47)	09.10.2013
(97)	EP 2430057	(47)	09.10.2013	(97)	EP 2479172	(47)	09.10.2013
(97)	EP 2431018	(47)	09.10.2013	(97)	EP 2479930	(47)	09.10.2013
(97)	EP 2431135	(47)	09.10.2013	(97)	EP 2481361	(47)	09.10.2013
(97)	EP 2431306	(47)	09.10.2013	(97)	EP 2481690	(47)	09.10.2013
(97)	EP 2431371	(47)	09.10.2013	(97)	EP 2481862	(47)	09.10.2013
(97)	EP 2435002	(47)	09.10.2013	(97)	EP 2481937	(47)	09.10.2013
(97)	EP 2435209	(47)	09.10.2013	(97)	EP 2484568	(47)	09.10.2013
(97)	EP 2435304	(47)	09.10.2013	(97)	EP 2484700	(47)	09.10.2013
(97)	EP 2435369	(47)	09.10.2013	(97)	EP 2485504	(47)	09.10.2013
(97)	EP 2436047	(47)	09.10.2013	(97)	EP 2487043	(47)	09.10.2013
(97)	EP 2438230	(47)	09.10.2013	(97)	EP 2487320	(47)	09.10.2013
(97)	EP 2438322	(47)	09.10.2013	(97)	EP 2488633	(47)	09.10.2013
(97)	EP 2440066	(47)	09.10.2013	(97)	EP 2489260	(47)	09.10.2013
(97)	EP 2440211	(47)	09.10.2013	(97)	EP 2489294	(47)	09.10.2013
(97)	EP 2440585	(47)	09.10.2013	(97)	EP 2490253	(47)	09.10.2013
(97)	EP 2440850	(47)	09.10.2013	(97)	EP 2491588	(47)	09.10.2013
(97)	EP 2440950	(47)	09.10.2013	(97)	EP 2491853	(47)	09.10.2013
(97)	EP 2443035	(47)	09.10.2013	(97)	EP 2492539	(47)	09.10.2013
(97)	EP 2443910	(47)	09.10.2013	(97)	EP 2492600	(47)	09.10.2013
(97)	EP 2446212	(47)	09.10.2013	(97)	EP 2493993	(47)	09.10.2013
(97)	EP 2447141	(47)	09.10.2013	(97)	EP 2495017	(47)	09.10.2013
(97)	EP 2447762	(47)	09.10.2013	(97)	EP 2495020	(47)	09.10.2013
(97)	EP 2449266	(47)	09.10.2013	(97)	EP 2495083	(47)	09.10.2013
(97)	EP 2449946	(47)	09.10.2013	(97)	EP 2495085	(47)	09.10.2013
(97)	EP 2450928	(47)	09.10.2013	(97)	EP 2495656	(47)	09.10.2013
(97)	EP 2452581	(47)	09.10.2013	(97)	EP 2496506	(47)	09.10.2013
(97)	EP 2453253	(47)	09.10.2013	(97)	EP 2497580	(47)	09.10.2013
(97)	EP 2454436	(47)	09.10.2013	(97)	EP 2497990	(47)	09.10.2013
(97)	EP 2454447	(47)	09.10.2013	(97)	EP 2498332	(47)	09.10.2013
(97)	EP 2454890	(47)	09.10.2013	(97)	EP 2498363	(47)	09.10.2013
(97)	EP 2455032	(47)	09.10.2013	(97)	EP 2498631	(47)	09.10.2013
(97)	EP 2455130	(47)	09.10.2013	(97)	EP 2499199	(47)	09.10.2013
(97)	EP 2456087	(47)	09.10.2013	(97)	EP 2499700	(47)	09.10.2013
(97)	EP 2456984	(47)	09.10.2013	(97)	EP 2499701	(47)	09.10.2013
(97)	EP 2457726	(47)	09.10.2013	(97)	EP 2499957	(47)	09.10.2013
(97)	EP 2458033	(47)	09.10.2013	(97)	EP 2502070	(47)	09.10.2013
(97)	EP 2458219	(47)	09.10.2013	(97)	EP 2502707	(47)	09.10.2013
(97)	EP 2458989	(47)	09.10.2013	(97)	EP 2503041	(47)	09.10.2013
(97)	EP 2459186	(47)	09.10.2013	(97)	EP 2503954	(47)	09.10.2013
(97)	EP 2459219	(47)	09.10.2013	(97)	EP 2504263	(47)	09.10.2013
(97)	EP 2459550	(47)	09.10.2013	(97)	EP 2504529	(47)	09.10.2013
(97)	EP 2459639	(47)	09.10.2013	(97)	EP 2504533	(47)	09.10.2013
(97)	EP 2461145	(47)	09.10.2013	(97)	EP 2505105	(47)	09.10.2013
(97)	EP 2461704	(47)	09.10.2013	(97)	EP 2506459	(47)	09.10.2013
(97)	EP 2461948	(47)	09.10.2013	(97)	EP 2507008	(47)	09.10.2013
(97)	EP 2462031	(47)	09.10.2013	(97)	EP 2507020	(47)	09.10.2013
(97)	EP 2462269	(47)	09.10.2013	(97)	EP 2507070	(47)	09.10.2013
(97)	EP 2462283	(47)	09.10.2013	(97)	EP 2507107	(47)	09.10.2013
(97)	EP 2462345	(47)	09.10.2013	(97)	EP 2507482	(47)	09.10.2013
(97)	EP 2462422	(47)	09.10.2013	(97)	EP 2508773	(47)	09.10.2013
(97)	EP 2462705	(47)	09.10.2013	(97)	EP 2510118	(47)	09.10.2013
(97)	EP 2463038	(47)	09.10.2013	(97)	EP 2510144	(47)	09.10.2013
(97)	EP 2463529	(47)	09.10.2013	(97)	EP 2510260	(47)	09.10.2013
(97)	EP 2463644	(47)	09.10.2013	(97)	EP 2512014	(47)	09.10.2013
(97)	EP 2464408	(47)	09.10.2013	(97)	EP 2512732	(47)	09.10.2013
(97)	EP 2464448	(47)	09.10.2013	(97)	EP 2512765	(47)	09.10.2013
(97)	EP 2464578	(47)	09.10.2013	(97)	EP 2512837	(47)	09.10.2013
(97)	EP 2464583	(47)	09.10.2013	(97)	EP 2513115	(47)	09.10.2013
(97)	EP 2466197	(47)	09.10.2013	(97)	EP 2513373	(47)	09.10.2013
(97)	EP 2466865	(47)	09.10.2013	(97)	EP 2513380	(47)	09.10.2013
(97)	EP 2467978	(47)	09.10.2013	(97)	EP 2515181	(47)	09.10.2013
(97)	EP 2468514	(47)	09.10.2013	(97)	EP 2515285	(47)	09.10.2013
(97)	EP 2469125	(47)	09.10.2013	(97)	EP 2516492	(47)	09.10.2013
(97)	EP 2469135	(47)	09.10.2013	(97)	EP 2516589	(47)	09.10.2013
(97)	EP 2469357	(47)	09.10.2013	(97)	EP 2516806	(47)	09.10.2013
(97)	EP 2470545	(47)	09.10.2013	(97)	EP 2517449	(47)	09.10.2013
(97)	EP 2470575	(47)	09.10.2013	(97)	EP 2517906	(47)	09.10.2013
(97)	EP 2470839	(47)	09.10.2013	(97)	EP 2519013	(47)	09.10.2013
(97)	EP 2470994	(47)	09.10.2013	(97)	EP 2519058	(47)	09.10.2013
(97)	EP 2471321	(47)	09.10.2013	(97)	EP 2519427	(47)	09.10.2013
(97)	EP 2472990	(47)	09.10.2013	(97)	EP 2519743	(47)	09.10.2013

(97)	EP 2519747	(47)	09.10.2013
(97)	EP 2519765	(47)	09.10.2013
(97)	EP 2520519	(47)	09.10.2013
(97)	EP 2521433	(47)	09.10.2013
(97)	EP 2521816	(47)	09.10.2013
(97)	EP 2521902	(47)	09.10.2013
(97)	EP 2522570	(47)	09.10.2013
(97)	EP 2525395	(47)	09.10.2013
(97)	EP 2526023	(47)	09.10.2013
(97)	EP 2526310	(47)	09.10.2013
(97)	EP 2526316	(47)	09.10.2013
(97)	EP 2527694	(47)	09.10.2013
(97)	EP 2528980	(47)	09.10.2013
(97)	EP 2529521	(47)	09.10.2013
(97)	EP 2530041	(47)	09.10.2013
(97)	EP 2533741	(47)	09.10.2013
(97)	EP 2535010	(47)	09.10.2013
(97)	EP 2537414	(47)	09.10.2013
(97)	EP 2539007	(47)	09.10.2013
(97)	EP 2539541	(47)	09.10.2013
(97)	EP 2540797	(47)	09.10.2013
(97)	EP 2540954	(47)	09.10.2013
(97)	EP 2543349	(47)	09.10.2013
(97)	EP 2550692	(47)	09.10.2013
(97)	EP 2551382	(47)	09.10.2013
(97)	EP 2554077	(47)	09.10.2013
(97)	EP 2554440	(47)	09.10.2013
(97)	EP 2554478	(47)	09.10.2013
(97)	EP 2555160	(47)	09.10.2013
(97)	EP 2555569	(47)	09.10.2013
(97)	EP 2557076	(47)	09.10.2013
(97)	EP 2561959	(47)	09.10.2013
(97)	EP 2562454	(47)	09.10.2013
(97)	EP 2562692	(47)	09.10.2013
(97)	EP 2565128	(47)	09.10.2013
(97)	EP 2567926	(47)	09.10.2013
(97)	EP 2574718	(47)	09.10.2013
(97)	EP 2575274	(47)	09.10.2013
(97)	EP 2577904	(47)	09.10.2013
(97)	EP 2582608	(47)	09.10.2013
(97)	EP 2616385	(47)	09.10.2013

Zveřejněné překlady evropských patentových spisů

U následujících udělených evropských patentů s účinky pro Českou republiku byl majitelem předložen překlad patentového spisu do českého jazyka (§ 35c odst. 2 až 4 zákona č. 527/1990 Sb., v platném znění). Údaje jsou řazeny vzestupně podle čísel evropských patentů.

(97)	EP 1524081	(54)	Balónový katétr s umíst'ovací kapsou
(47)	22.05.2013	(32)	17.12.2003
(97)	20.04.2005	(31)	738857
(51)	B25B 5/12 (2006.01)	(33)	US
	B25B 5/16 (2006.01)	(74)	Společná advokátní kancelář Všeťečka Zelený Švorčík Kalenský a partneři, JUDr. Pavel Zelený, Hálkova 2, Praha 2, 12000
(96)	12.10.2004		
(96)	04024245.5		
(73)	VEP Automation S.r.l., 10092 Beinasco (Torino), IT		
(72)	Varetto, Ener, 10057 Sant'Ambrogio (TO), IT Piccolo, Lio, 10095 Grugliasco (TO), IT		
(54)	Zajišť'ovací zařízení typu kloubové páky	(97)	EP 1578809
(32)	16.10.2003	(47)	15.05.2013
(31)	TO20030814	(97)	22.07.2004
(33)	IT	(51)	C08F 2/38 (2006.01)
(74)	KOREJZOVÁ & SPOL., v.o.s., JUDr. Petra Korejzová, Korunní 810/104 E, Praha 10, 10100		C08F 10/00 (2006.01)
			C08F 4/6592 (2006.01)
		(96)	08.12.2003
		(96)	03814661.9
		(73)	Univation Technologies LLC, Houston, TX 77056, US
(97)	EP 1547639	(72)	SAVATSKY, Bruce, J., Kingwood, TX 77345, US
(47)	29.05.2013		TILSTON, Kelli, L., Katy, TX 77494, US
(97)	29.06.2005		VEARIEL, Thomas, R., Houston MTX 77062, US
(51)	A61M 25/04 (2006.01)	(54)	Způsob přechodu mezi nekompaktními katalyzátory použitím základového lože v podstatě neobsahujícího nečistoty
	A61M 25/01 (2006.01)	(32)	31.12.2002, 24.11.2003
(96)	08.12.2004	(31)	437696 P, 720511
(96)	04029037.1	(33)	US, US
(73)	ConvaTec Technologies Inc., Las Vegas, NV 89169-6754, US	(86)	PCT/US2003/038876
(72)	Machado, Fidelis, Lawrenceville, NJ 08648, US Gregory, Christopher, Newton, PA 18940, US	(87)	WO 2004/060922

- | | |
|--|--|
| (74) Společná advokátní kancelář Vsetečka Zelený Švorčík Kalenský a partneři, JUDr. Michal Havlík, Hálkova 2, Praha 2, 12000 | (96) 01.10.2003
(96) 03816866.2
(73) United Phosphorus, Ltd., Khar (W), Mumbai 400 052, IN
(72) DEVIDAS, Shroff Rajnikant, Mumbai, State of Maharashtra 400 050, IN
(71) ASHER, Pushpaksen P., Dist: Valsad, Gujarat 395 195, IN |
| (97) EP 1585564
(47) 12.06.2013
(97) 05.08.2004
(51) A61M 1/16 (2006.01)
(96) 14.01.2004
(96) 04701912.0
(73) Fresenius Medical Care Deutschland GmbH, 61352 Bad Homburg v.d.H., DE
(72) REMKES, Gerard, 63667 Eichelsdorf, DE
WIESEN, Gerhard, 61352 Bad Homburg v.d.H., DE
(54) Způsob a zařízení pro napájení dialyzačního zařízení dialyzační kapalinou
(32) 24.01.2003
(31) 10302691
(33) DE
(86) PCT/EP2004/000188
(87) WO 2004/064886
(74) Čermák a spol., JUDr. Karel Čermák, Elišky Peškové 15/735, Praha 5, 15000 | (54) Zařízení a způsob pro rychlé a kontinuální generování plynného fosfinu
(32) 12.05.2003
(31) 435680
(33) US
(86) PCT/IB2003/004320
(87) WO 2004/098660
(74) Rott, Růžička & Guttmann Patentové, známkové a advokátní kanceláře, Ing. Ivana Menšíková, Vinohradská 37, Praha 2, 12000 |
| (97) EP 1592034
(47) 12.06.2013
(97) 02.11.2005
(51) H01H 9/08 (2006.01)
H02B 1/044 (2006.01)
(96) 11.04.2005
(96) 05007870.8
(73) TRW Automotive Electronics & Components GmbH, 78315 Radolfzell, DE
(72) Altmann, Markus, 78345 Moos-Bankholzen, DE
Wohlfahrt, Karl-Heinz, 78351 Bodman-Ludwigshafen, DE
(54) Otočný spínač
(32) 28.04.2004
(31) 202004006783 U
(33) DE
(74) KOREJZOVÁ & SPOL., v.o.s., JUDr. Petra Korejzová, Korunní 810/104 E, Praha 10, 10100 | (97) EP 1631725
(47) 19.06.2013
(97) 18.11.2004
(51) E02F 9/28 (2006.01)
(96) 14.04.2004
(96) 04760540.7
(73) ESCO CORPORATION, Portland Oregon 97210, US
(72) JONES, Larren, F., Portland, OR 97296-0024, US
(54) Soubor odolný proti opotřeбенí pro pracovní hranu rypadla
(32) 30.04.2003
(31) 425605
(33) US
(86) PCT/US2004/011383
(87) WO 2004/099512
(74) Pavel Reichel a kol., Ing. Pavel Reichel, Záhřebská 30, Praha 2, 12000 |
| (97) EP 1597967
(47) 26.06.2013
(97) 23.11.2005
(51) A01N 3/00 (2006.01)
A01N 25/22 (2006.01)
A01N 27/00 (2006.01)
(96) 07.05.2005
(96) 05252814.8
(73) ROHM AND HAAS COMPANY, Philadelphia, Pennsylvania 19106-2399, US
(72) Kostansek, Edward Charles, Buckingham Pennsylvania 18913, US
Stevens, Bridget Marie, Horsham Pennsylvania 19044, US
(54) Kompozice s cyklopropeny a činidly, které tvoří komplexy s kovy
(32) 19.05.2004
(31) 572742 P
(33) US
(74) TRAPLOVÁ HAKR KUBÁT Advokátní a patentová kancelář, Ing. Eduard Hakr, Přístavní 24, Praha 7, 17000 | (97) EP 1678427
(47) 26.06.2013
(97) 28.04.2005
(51) F16C 33/66 (2006.01)
F16N 7/30 (2006.01)
F16C 13/02 (2006.01)
F16C 33/76 (2006.01)
B21B 31/07 (2006.01)
(96) 11.10.2004
(96) 04790321.6
(73) Tata Steel UK Limited, London SW1P 4WY, GB
(72) PRESHAW, David Alan, Workington, Cumbria CA14 3HT, GB
(54) Způsob a přístroj na mazání utěsněné sestavy ložiska přiváděním maziva a plynu skrz oddělená přivodní vedení
(32) 09.10.2003
(31) 03256435
(33) EP
(86) PCT/EP2004/011440
(87) WO 2005/038332
(74) A. Holas & partner Patentová a známková kancelář, Ing. Mgr. Hana Holasová, Křížová 4/105, Brno, 60300 |
| (97) EP 1628690
(47) 29.05.2013
(97) 18.11.2004
(51) A01M 13/00 (2006.01)
A23B 9/18 (2006.01)
A23L 3/3409 (2006.01)
A61L 2/20 (2006.01)
C01B 25/06 (2006.01) | (97) EP 1691991
(47) 03.04.2013
(97) 09.06.2005
(51) B44C 5/04 (2006.01)
B32B 27/04 (2006.01)
(96) 26.11.2004
(96) 04798100.6
(73) Linnemann, Thomas C., 5026 Salzburg, AT
(72) LINNEMANN, Thomas, C., A-5026 Salzburg, AT
HÖGLINGER, Gerald, A-4861 Schörfling, AT
(54) Dekorační laminát, dekorační laminátová deska a způsob jejich zhotovení
(32) 26.11.2003 |

- (31) 10355180
(33) DE
(86) PCT/EP2004/013458
(87) WO 2005/051637
(74) KANIA, SEDLÁK, SMOLA Patentová a známková kancelář, Ing. František Kania, Mendlovo nám. 1a, Brno, 60300
-
- (97) **EP 1725528**
(47) 29.05.2013
(97) 22.09.2005
(51) **C07D 207/48** (2006.01)
(96) 10.03.2005
(96) 05716989.8
(73) 4SC AG, 82152 Planegg - Martinsried, DE
(72) MAIER, Thomas, 78333 Stockach, DE
BECKERS, Thomas, 78464 Konstanz, DE
BAER, Thomas, 78479 Reichenau, DE
GIMMICH, Petra, 78467 Konstanz, DE
DULLWEBER, Frank, 78464 Konstanz, DE
VENNEMANN, Matthias, 78462 Konstanz, DE
-
- (54) **Sulfonylpyrrololy jako inhibitory HDAC**
(32) 11.03.2004
(31) 04101003
(33) EP
(86) PCT/EP2005/051086
(87) WO 2005/087724
(74) Společná advokátní kancelář Všeťečka Zelený Švorčík Kalenský a partneři, JUDr. Petr Kalenský, Hálkova 2, Praha 2, 12000
-
- (97) **EP 1737961**
(47) 08.05.2013
(97) 29.09.2005
(51) **C12N 15/62** (2006.01)
C12N 15/29 (2006.01)
C12N 15/11 (2006.01)
C07K 14/415 (2006.01)
C07K 7/08 (2006.01)
C07K 19/00 (2006.01)
C07K 16/30 (2006.01)
A61K 47/48 (2006.01)
A61K 38/16 (2006.01)
A61P 35/00 (2006.01)
C12N 15/13 (2006.01)
(96) 18.03.2005
(96) 05728983.7
(73) Merck Patent GmbH, 64271 Darmstadt, DE
(72) BAKER, Matthew, Hornigsea, Cambridge CB5 9JG, GB
CARR, Francis J., Balmedie, Aberdeenshire AB23 8XU, GB
HELLENDOORN, Koen, Stockton-on-Tees TS19 7JB, GB
CIZEAU, Jeannick, Winnipeg, Manitoba R3C 3H4, CA
MACDONALD, Glen Christopher, Winnipeg, Manitoba R3G 3E4, CA
ENTWISTLE, Joycelyn, Winnipeg, Manitoba R3P 2H1, CA
BOSC, Denis Georges, Winnipeg, Manitoba R2H 2X7, CA
GLOVER, Nicholas Ronald, Oakville, Ontario L6J 6K7, CA
-
- (54) **Modifikované proteiny bouganinu, cytotoxiny a metody a jejich použití**
(32) 19.03.2004, 26.11.2004
(31) 554580 P, 630571 P
(33) US, US
(86) PCT/CA2005/000410
(87) WO 2005/090579
(74) INPARTNERS GROUP, Ing. Bc. Ivan Lukšiček, Lidická 51/707, Brno, 60200
-
- (47) 26.06.2013
(97) 24.01.2007
(51) **A61K 33/24** (2006.01)
A61P 19/08 (2006.01)
A61K 31/198 (2006.01)
A61K 31/194 (2006.01)
(96) 06.05.2004
(96) 06021612.4
(73) Osteologix A/S, 2100 Copenhagen, DK
(72) Hansen, Christian, 2950 Vedbaek, DK
Nilsson, Henrik, 1053 Copenhagen K, DK
Andersen, Jens, E. T., 2950 Vedbaek, DK
Christgau, Stephan, 2820 Gentofte, DK
-
- (54) **Léčba onemocnění chrupavky/kosti s vodou rozpustnými solemi stroncia**
(32) 07.05.2003, 20.06.2003, 09.12.2003, 09.12.2003
(31) 200300691, 200300932, 200301820, 528442 P
(33) DK, DK, DK, US
(74) PATENTSERVIS Praha a.s., Na Podkovce 281/10, Praha 4, 14700
-
- (97) **EP 1769209**
(47) 22.05.2013
(97) 23.02.2006
(51) **F28F 9/00** (2006.01)
(96) 19.07.2005
(96) 05790898.0
(73) VALEO SYSTEMES THERMIQUES, 78321 Le Mesnil St Denis Cedex, FR
(72) RIONDET, Christian, F-51110 Bourgogne, FR
LESUEUR, Jean-Marc, F-51100 Reims, FR
HAINCOURT, Jean-Michel, F-28330 Authon du Perche, FR
LETEILLIER, Vincent, F_51100 Reims, FR
DAY, Alan, F-51100 Reims, FR
-
- (54) **Výměník tepla s přírubami**
(32) 20.07.2004
(31) 0408018
(33) FR
(86) PCT/FR2005/001841
(87) WO 2006/018498
(74) Společná advokátní kancelář Všeťečka Zelený Švorčík Kalenský a partneři, JUDr. Michal Havlík, Hálkova 2, Praha 2, 12000
-
- (97) **EP 1779954**
(47) 19.06.2013
(97) 02.05.2007
(51) **B23K 1/00** (2006.01)
H01R 4/00 (2006.01)
(96) 26.10.2005
(96) 05023349.3
(73) Zehnder Verkaufs- und Verwaltungen AG, 5722 Gränichen, CH
(72) Heitzmann, Max, 79361 Sasbach, DE
-
- (54) **Způsob výroby topného tělesa**
(74) Čermák a spol., JUDr. Karel Čermák, Elišky Peškové 15/735, Praha 5, 15000
-
- (97) **EP 1786403**
(47) 24.07.2013
(97) 12.01.2006
(51) **A61K 9/22** (2006.01)
A61K 31/135 (2006.01)
(96) 29.06.2005
(96) 05758495.5
(73) Grünenthal GmbH, 52078 Aachen, DE
(72) BARTHOLOMÁUS, Johannes Dr., 52080 Aachen, DE
KUGELMANN, Heinrich, 52068 Aachen, DE
ARKENAU-MARIC, Elisabeth Dr., 50931 Köln, DE
-
- (97) **EP 1745791**

(54) **Orální dávkovací forma zabezpečená proti zneužití obsahující (1R, 2R)-3-(3-dimezylamino-1-etyl-2-metylpropyl)-fenol**
(32) 01.07.2004, 14.07.2004
(31) 102004032103, 890707
(33) DE, US
(86) PCT/EP2005/006990
(87) WO 2006/002886
(74) Společná advokátní kancelář Všeťečka Zelený Švorčík Kalenský a partneři, JUDr. Petr Kalenský, Hálkova 2, Praha 2, 12000

(97) **EP 1799287**
(47) 19.06.2013
(97) 13.04.2006
(51) **A61M 5/315** (2006.01)
(96) 14.09.2005
(96) 05786310.2
(73) Sanofi-Aventis Deutschland GmbH, 65929 Frankfurt am Main, DE
Terumo Corporation, Tokyo 151-0072, JP
(72) SAIKI, Masaru, Yamanashi-ken 400-0423, JP
(54) **Hnací mechanismus pro zařízení pro vydávání léčiva**
(32) 04.10.2004
(31) 04023630
(33) EP
(86) PCT/EP2005/009839
(87) WO 2006/037434
(74) TRAPLOVÁ HAKR KUBÁT Advokátní a patentová kancelář, Ing. Jan Kubát, Přístavní 24, Praha 7, 17000

(97) **EP 1844337**
(47) 03.07.2013
(97) 27.07.2006
(51) **G01N 33/68** (2006.01)
C07K 14/48 (2006.01)
C07K 14/49 (2006.01)
C07K 14/495 (2006.01)
C07K 14/61 (2006.01)
A61K 47/42 (2006.01)
A61K 39/00 (2006.01)
C07K 14/52 (2006.01)
C07K 14/59 (2006.01)
C07K 1/04 (2006.01)
C07K 7/54 (2006.01)
(96) 24.01.2006
(96) 06701606.3
(73) PEPSCAN SYSTEMS B.V., 8243 RC Lelystad, NL
TIMMERMAN, Peter, NL-8212 DT Lelystad, NL
PUIJK, Wouter Cornelis, NL-8243 VZ Lelystad, NL
SLOOTSTRA, Jelle Wouter, NL-8232 AJ Lelystad, NL
VAN DIJK, Evert, NL-8355 CG Giethoorn, NL
MELOEN, Robbert Hans, NL-8231 AP Lelystad, NL
(54) **Vazebné sloučeniny, imunogenní sloučeniny a peptidomimetika**
(32) 24.01.2005, 16.12.2005
(31) 05075174, 05077896
(33) EP, EP
(86) PCT/NL2006/000036
(87) WO 2006/078161
(74) Společná advokátní kancelář Všeťečka Zelený Švorčík Kalenský a partneři, JUDr. Michal Havlík, Hálkova 2, Praha 2, 12000

(97) **EP 1858929**
(47) 24.04.2013
(97) 24.08.2006
(51) **C07K 16/30** (2006.01)
G01N 33/574 (2006.01)
(96) 17.02.2006
(96) 06708357.6
(73) DiaProst AB, 252 50 Helsingborg, SE

(72) Ulmert, David, 224 67 Lund, SE
(54) **Diagnostika karcinomu prostaty**
(32) 17.02.2005
(31) 59944
(33) US
(86) PCT/EP2006/060067
(87) WO 2006/087374
(74) INPARTNERS GROUP, Ing. Bc. Ivan Lukšiček, Lidická 51/707, Brno, 60200

(97) **EP 1861437**
(47) 22.05.2013
(97) 14.09.2006
(51) **C08F 259/08** (2006.01)
C08F 290/00 (2006.01)
C08L 51/00 (2006.01)
C09D 151/00 (2006.01)
(96) 20.01.2006
(96) 06703605.3
(73) Park, Ji-Ho, Seohyeon 2-dong, Bundang-gu, Seongnam 463-765, KR
(72) Park, Ji-Ho, Seohyeon 2-dong, Bundang-gu, Seongnam 463-765, KR
(54) **Částice suspenze obsahující polymer tetrafluorethylenu a způsobu její výroby**
(32) 10.03.2005
(31) 20050019972
(33) KR
(86) PCT/KR2006/000235
(87) WO 2006/095963
(74) FISCHER & PARTNER Intellectual Property s.r.o., Ing. Michael Fischer, Na Hrobcí 294/5, Praha 2, 12000

(97) **EP 1864048**
(47) 17.07.2013
(97) 05.10.2006
(51) **F16L 15/04** (2006.01)
(96) 29.03.2006
(96) 06731115.9
(73) Nippon Steel & Sumitomo Metal Corporation, Tokyo 100-8071, JP
VALLOUREC MANNESMANN OIL & GAS FRANCE, 59620 Aulnoye-Aymeries, FR
(72) IMAI, Ryuichi, a 4-chome, Chuo-ku, Osaka-shi, Osaka 541, JP
GOTO, Kunio, a 4-chome, Chuo-ku, Osaka-shi, Osaka 541, JP
(54) **Závitový spoj pro ocelové trubky**
(32) 29.03.2005
(31) 2005094996
(33) JP
(86) PCT/JP2006/307167
(87) WO 2006/104251
(74) Společná advokátní kancelář Všeťečka Zelený Švorčík Kalenský a partneři, JUDr. Petr Kalenský, Hálkova 2, Praha 2, 12000

(97) **EP 1889065**
(47) 10.07.2013
(97) 23.11.2006
(51) **G01N 33/564** (2006.01)
G01N 33/68 (2006.01)
A61P 37/00 (2006.01)
(96) 18.05.2006
(96) 06770605.1
(73) Novartis AG, 4056 Basel, CH
XOMA Technology Ltd., Berkeley CA 94701, US
(72) AUKERMAN, Sharon, Lea, Emeryville, CA 94662-8097, US
JALLAL, Bahija, Emeryville, CA 94662-8097, US
LUQMAN, Mohammad, Emeryville, CA 94662-8097, US

(54) **Způsob diagnózy a léčení nemocí majících autoimunní a/nebo zánětlivou složku**

(32) 18.05.2005, 09.12.2005
(31) 682575 P, 749336 P
(33) US, US
(86) PCT/US2006/019325
(87) WO 2006/125117
(74) Společná advokátní kancelář Všeťečka Zelený Švorčík Kalenský a partneři, JUDr. Michal Havlík, Hálkova 2, Praha 2, 12000

(97) **EP 1980390**

(47) 19.06.2013
(97) 09.08.2007
(51) **B32B 5/26** (2006.01)
D04H 3/16 (2006.01)
D04H 1/54 (2012.01)
A61F 13/15 (2006.01)
A61F 13/49 (2006.01)
A61F 13/514 (2006.01)
B32B 27/32 (2006.01)
D04H 13/00 (2006.01)
B32B 27/02 (2006.01)
B32B 27/12 (2006.01)
(96) 30.01.2007
(96) 07707661.0
(73) Mitsui Chemicals, Inc., Tokyo 105-7117, JP
(72) HISAMOTO, Takashi, Sodegaura-shi, Chiba 299-0265, JP
(54) **Vrstvený netkaný materiál, plošný útvar z vrstveného pro vodu propustného netkaného materiálu, obsahující vrstvený netkaný materiál a sanitární výrobky jej využívající**
(32) 03.02.2006
(31) 2006027188
(33) JP
(86) PCT/JP2007/051430
(87) WO 2007/088828
(74) Rott, Růžička & Guttman Patentové, známkové a advokátní kanceláře, Ing. Ivana Menšíková, Vinohradská 37, Praha 2, 12000

(97) **EP 1993284**

(47) 03.07.2013
(97) 19.11.2008
(51) **H04N 5/76** (2006.01)
G11B 27/32 (2006.01)
(96) 01.06.2005
(96) 08163639.1
(73) Panasonic Corporation, Kadoma-shi Osaka 571-8501, JP
(72) Toma, Tadamasu, c/o Matsushita El. Ind. Co., Ltd., IPROC, Chuo-ku, Osaka-shi, Osaka 540-6207, JP
Kadono, Shinya, c/o Matsushita El. Ind. Co., Ltd., IPROC, Chuo-ku, Osaka-shi, Osaka 540-6207, JP
Okada, Tomoyuki, c/o Matsushita El. Ind. Co., Ltd., IPROC, Chuo-ku, Osaka-shi, Osaka 540-6207, JP
(54) **Zařízení pro kódování obrazů a zařízení pro dekódování obrazů**
(32) 02.06.2004
(31) 2004165006
(33) JP
(74) Rott, Růžička & Guttman Patentové, známkové a advokátní kanceláře, Ing. Ivana Menšíková, Vinohradská 37, Praha 2, 12000

(97) **EP 2004815**

(47) 28.08.2013
(97) 11.10.2007
(51) **C12N 9/20** (2006.01)
C12Q 1/44 (2006.01)
C12Q 1/61 (2006.01)
C12N 5/10 (2006.01)
(96) 05.04.2007
(96) 07727884.4

(73) BASF SE, 67056 Ludwigshafen, DE
(72) HAUER, Bernhard, 67136 Fussgönheim, DE
HÄRING, Dietmar, 68535 Neu-Edingen, DE
BRANNEBY, Cecilia, 67069 Ludwigshafen, DE
RUSNAK, Monika, 70199 Stuttgart, DE
LIU, Danni, 70199 Stuttgart, DE
SCHMID, Rolf, 70569 Stuttgart, DE

(54) **Funkční exprese triacylglycerollipáz**

(32) 05.04.2006
(31) 102006016023
(33) DE
(86) PCT/EP2007/053416
(87) WO 2007/113336
(74) Společná advokátní kancelář Všeťečka Zelený Švorčík Kalenský a partneři, JUDr. Petr Kalenský, Hálkova 2, Praha 2, 12000

(97) **EP 2010190**

(47) 12.06.2013
(97) 01.11.2007
(51) **A61K 31/57** (2006.01)
A61K 31/58 (2006.01)
A61K 9/00 (2006.01)
(96) 19.04.2007
(96) 07724357.4
(73) CHIESI FARMACEUTICI S.p.A., 43100 Parma, IT
(72) LEWIS, David, Andrew, 43100 Parma, IT
MEAKIN, Brian, John, Bath BA2 6D5, GB
BRAMBILLA, Gaetano, 43100 Parma, IT
(54) **Farnaceutické formulace ve formě roztoku pro tlakované inhalátory s odměřovanou dávkou**
(32) 21.04.2006
(31) 408026
(33) US
(86) PCT/EP2007/003420
(87) WO 2007/121913
(74) KOREJZOVÁ & SPOL., v.o.s., JUDr. Petra Korejzová, Korunní 810/104 E, Praha 10, 10100

(97) **EP 2016041**

(47) 07.08.2013
(97) 01.11.2007
(51) **C07C 68/08** (2006.01)
C07C 69/96 (2006.01)
A23L 2/44 (2006.01)
A23L 3/3463 (2006.01)
A23L 3/3517 (2006.01)
A23L 3/358 (2006.01)
C12H 1/14 (2006.01)
(96) 11.04.2007
(96) 07724143.8
(73) LANXESS Deutschland GmbH, 51369 Leverkusen, DE
(72) KAHLERT, Steffen, 42799 Leichlingen, DE
KAULEN, Johannes, 51519 Odenthal, DE
VOGL, Erasmus, 51373 Leverkusen, DE
(54) **Stabilizace diesterů kyseliny dvojuhličité s protonovými kyselinami**
(32) 22.04.2006
(31) 102006018845
(33) DE
(86) PCT/EP2007/003202
(87) WO 2007/121859
(74) Společná advokátní kancelář Všeťečka Zelený Švorčík Kalenský a partneři, JUDr. Michal Havlík, Hálkova 2, Praha 2, 12000

(97) **EP 2052432**

(47) 17.04.2013
(97) 21.02.2008
(51) **H01M 2/38** (2006.01)
H01M 10/42 (2006.01)
H01M 10/12 (2006.01)
(96) 16.08.2007

(96) 07801244.0
(73) IQ Power Licensing AG, 6300 Zug, CH
(72) BAUER, C. Günther, 85521 Ottobrunn, DE
(54) **Způsob výroby baterie s tekutým elektrolytem**
(32) 16.08.2006
(31) 102006038047
(33) DE
(86) PCT/DE2007/001453
(87) WO 2008/019676
(74) Společná advokátní kancelář Všeťečka Zelený Švorčík Kalenský a partneři, JUDr. Michal Havlík, Hálkova 2, Praha 2, 12000

(97) **EP 2061561**
(47) 10.07.2013
(97) 28.02.2008
(51) **A61K 31/573** (2006.01)
A61P 35/00 (2006.01)
A61K 31/58 (2006.01)
A61K 45/06 (2006.01)
(96) 23.08.2007
(96) 07837326.3
(73) Janssen Oncology, Inc., Los Angeles CA 90024, US
(72) AUERBACH, Alan, H., Los Angeles, CA 90024, US
BELLDEGRUN, Arie, S., Los Angeles, CA 90024, US
(54) **Kompozice pro léčení rakoviny**
(32) 25.08.2006
(31) 921506 P
(33) US
(86) PCT/US2007/018769
(87) WO 2008/024484
(74) Společná advokátní kancelář Všeťečka Zelený Švorčík Kalenský a partneři, JUDr. Michal Havlík, Hálkova 2, Praha 2, 12000

(97) **EP 2080888**
(47) 29.05.2013
(97) 22.07.2009
(51) **F02D 41/38** (2006.01)
F02D 41/14 (2006.01)
F02D 19/08 (2006.01)
F02M 63/02 (2006.01)
(96) 28.11.2008
(96) 08020683.2
(73) DEUTZ Aktiengesellschaft, 51149 Köln, DE
(72) Zimmermann, Mark, 53332 Bornheim, DE
Vömel, Dominic, 42653 Solingen, DE
(54) **Automatické rozpoznávání paliva**
(32) 19.01.2008
(31) 102008005183
(33) DE
(74) TRAPLOVÁ HAKR KUBÁT Advokátní a patentová kancelář, Ing. Eduard Hakr, Přístavní 24, Praha 7, 17000

(97) **EP 2081675**
(47) 29.05.2013
(97) 24.04.2008
(51) **B01J 19/24** (2006.01)
C11C 3/00 (2006.01)
(96) 19.10.2007
(96) 07824259.1
(73) Renewable Holdings Limited, Kingston Upon Thames Surrey KT2 6QZ, GB
(72) DAVIES, Owen Matthew, Milton Keynes MK4 2DR, GB
JACKSON, Richard David, Herdfordshire EN6 1QJ, GB
(54) **Syntéza bionafty**
(32) 20.10.2006
(31) 0620925
(33) GB
(86) PCT/GB2007/004010
(87) WO 2008/047142

(74) A. Holas & partner Patentová a známková kancelář, Ing. Mgr. Hana Holasová, Křížová 4/105, Brno, 60300

(97) **EP 2087407**
(47) 17.07.2013
(97) 03.07.2008
(51) **G03G 21/18** (2006.01)
G03G 21/16 (2006.01)
(96) 25.12.2007
(96) 07860559.9
(73) Canon Kabushiki Kaisha, Tokyo 146-8501, JP
(72) UENO, Takahito, Tokyo 146-8501, JP
MIYABE, Shigeo, Tokyo 146-8501, JP
MORIOKA, Masanari, Tokyo 146-8501, JP
HISANO, Masato, Tokyo 146-8501, JP
(54) **Procesní kazeta, elektrofotografické zařízení pro vytváření obrazu a jednotka elektrofotografického fotocitlivého válce**
(32) 22.12.2006, 22.02.2007, 21.12.2007
(31) 2006346190, 2007042665, 2007330303
(33) JP, JP, JP
(86) PCT/JP2007/075364
(87) WO 2008/078836
(74) TRAPLOVÁ HAKR KUBÁT Advokátní a patentová kancelář, Ing. Jan Kubát, Přístavní 24, Praha 7, 17000

(97) **EP 2098541**
(47) 05.06.2013
(97) 03.07.2008
(51) **C08C 19/00** (2006.01)
C08F 4/54 (2006.01)
C08L 15/00 (2006.01)
(96) 27.12.2007
(96) 07860388.3
(73) JSR Corporation, Tokyo 104-8410, JP
(72) TANAKA, Ryouji, Tokyo 104-8410, JP
SONE, Takuo, Tokyo 104-8410, JP
TADAKI, Toshihiro, Tokyo 104-8410, JP
(54) **Způsob výroby modifikovaného polymeru konjugovaného dienu, modifikovaný polymer konjugovaného dienu a kaučuková směs**
(32) 27.12.2006
(31) 2006352669
(33) JP
(86) PCT/JP2007/075166
(87) WO 2008/078814
(74) Rott, Růžička & Guttman Patentové, známkové a advokátní kanceláře, Ing. Jana Fuchsová, Vinohradská 37, Praha 2, 12000

(97) **EP 2102026**
(47) 12.06.2013
(97) 19.06.2008
(51) **B60K 15/03** (2006.01)
B60K 15/07 (2006.01)
(96) 21.11.2007
(96) 07819883.5
(73) Kautex Textron GmbH & Co. KG, 53229 Bonn, DE
(72) BORCHERT, Matthias, 53179 Bonn, DE
EULITZ, Dirk, 53115 Bonn, DE
GEBERT, Klaus, 47877 Willich, DE
KRÄMER, Timo, 57632 Rott, DE
LORENZ, Harald, 53474 Bad Neuenahr-Ahrweiler, DE
WOLTER, Gerd, 53639 Königswinter, DE
(54) **Palivová nádrž z termoplastické umělé hmoty s funkčními vestavbami k zavzdušnění a odvzdušnění, k odběru paliva nebo podobně**
(32) 15.12.2006
(31) 102006059799
(33) DE
(86) PCT/EP2007/010068
(87) WO 2008/071299

(74) Čermák a spol., JUDr. Karel Čermák, Elišky Peškové
15/735, Praha 5, 15000

(97) **EP 2114724**

(47) 26.06.2013

(97) 17.07.2008

(51) **B60N 2/06** (2006.01)

F16H 25/20 (2006.01)

(96) 04.01.2008

(96) 08713492.0

(73) Johnson Controls Technology Company, Holland, MI
49423, US

(72) PORINSKY, Lucas, P., Dexter, MI 48130, US
TIGHE, William, R., Dearborn, MI 48128, US
HUFFMAN, William, M., Jackson, MI 49201, US

(54) **Převod pro motorizovaný kolejničkový systém**

(32) 04.01.2007

(31) 878712 P

(33) US

(86) PCT/US2008/050175

(87) WO 2008/086139

(74) TRAPLOVÁ HAKR KUBÁT Advokátní a patentová
kancelář, Ing. Eduard Hakr, Přístavní 24, Praha 7, 17000

(97) **EP 2115108**

(47) 24.07.2013

(97) 21.08.2008

(51) **C11D 1/00** (2006.01)

C11D 3/00 (2006.01)

(96) 11.02.2008

(96) 08729500.2

(73) Dow Global Technologies LLC, Midland, MI 48674, US

(72) STOCKTON, Luther, Midland, MI 48642, US

MACHELSKI, Susan, Marie, Midland, MI 48640, US

STRAND, Deidre, Ann, Midland, MI 48642, US

FOWLER, Harold, Christian, Midland, MI 48640, US

KIM, Young-Sam, Midland, Texas 48640, US

CLAASEN, Gert, Johannes, CH-8805 Richterswil, CH

STOLLMAIER, Friederike, T., D-77836 Rheinmuenster,
DE

THIEDE, Verena, M. T., D-48317 Muenster, DE

ZHANG, Xiaodong, Livingston, NJ 07039, US

KATZER, Karin, CH-8810 Horgen, CH

(54) **Kompozit**

(32) 12.02.2007

(31) 900968 P

(33) US

(86) PCT/US2008/053547

(87) WO 2008/100842

(74) TRAPLOVÁ HAKR KUBÁT Advokátní a patentová
kancelář, Ing. Eduard Hakr, Přístavní 24, Praha 7, 17000

(97) **EP 2125150**

(47) 10.04.2013

(97) 14.08.2008

(51) **B01D 45/08** (2006.01)

(96) 08.02.2008

(96) 08715478.7

(73) Munters Euroform GmbH, 52068 Aachen, DE

(72) KANKA, Helmut, 47178 Duisburg, DE

JANSEN, Matthias, 52223 Stolberg, DE

KRAUSS, Roland, 41836 Hückelhoven, DE

KAISER, Roman, 52249 Eschweiler, DE

(54) **Uspořádání odlučovače kapek pro pračku plynu**

(32) 10.02.2007

(31) 202007001942 U

(33) DE

(86) PCT/DE2008/000245

(87) WO 2008/095487

(74) Společná advokátní kancelář Vsetečka Zelený Švorčík
Kalenský a partneři, JUDr. Michal Havlík, Hálkova 2,
Praha 2, 12000

(97) **EP 2125457**

(47) 05.06.2013

(97) 10.07.2008

(51) **B60S 1/08** (2006.01)

H02K 5/04 (2006.01)

(96) 30.11.2007

(96) 07847553.0

(73) Robert Bosch GmbH, 70442 Stuttgart, DE

(72) HUESGES, Mario, 77830 Buehlertal, DE

LAUK, Detlef, 77871 Renchen, DE

(54) **Zařízení stěrače**

(32) 29.12.2006

(31) 102006061957

(33) DE

(86) PCT/EP2007/063037

(87) WO 2008/080714

(74) Čermák a spol., JUDr. Karel Čermák, Elišky Peškové
15/735, Praha 5, 15000

(97) **EP 2126230**

(47) 22.05.2013

(97) 05.03.2009

(51) **E03D 9/03** (2006.01)

(96) 08.04.2008

(96) 08735931.1

(73) Henkel AG & Co. KGaA, 40589 Düsseldorf, DE

(72) LÜKEN, Matthias, 40479 Düsseldorf, DE

PESSEL, Frank, 40215 Düsseldorf, DE

MÜHLHAUSEN, Hans-Georg, 40597 Düsseldorf, DE

BUTTER-JENTSCH, Ralph, 40764 Langenfeld, DE

(54) **WC splachovač s vydáváním účinných látek, nezávislým
na splachovací vodě**

(32) 24.08.2007

(31) 102007040324

(33) DE

(86) PCT/EP2008/054202

(87) WO 2009/027117

(74) KOREJZOVÁ & SPOL., v.o.s., JUDr. Petra Korejzová,
Korunní 810/104 E, Praha 10, 10100

(97) **EP 2130277**

(47) 19.06.2013

(97) 02.10.2008

(51) **H02H 9/08** (2006.01)

(96) 21.03.2008

(96) 08734293.7

(73) EGE, Spol. sr.o., 370 08 České Budejovice, CZ

(72) ZÁK, Frantisek, 373 67 Borek, České Budejovice, CZ

(54) **Zapojení a způsob pro kompenzaci zemních kapacitních
proudů v sítích**

(32) 26.03.2007

(31) 20070225

(33) CZ

(86) PCT/CZ2008/000034

(87) WO 2008/116428

(74) PatentCentrum Sedlák & Partners s.r.o., Husova 5, České
Budějovice, 37001

(97) **EP 2132234**

(47) 22.05.2013

(97) 09.10.2008

(51) **C08F 4/00** (2006.01)

C08F 299/00 (2006.01)

C08K 5/00 (2006.01)

C08K 5/04 (2006.01)

(96) 31.03.2008

(96) 08718353.9

(73) Akzo Nobel N.V., 6824 BM Arnhem, NL

(72) KOERS, Frederik, Willem, Karel, NL-7214 BZ Epse, NL
MEIJER, John, NL-7415 ES Deventer, NL
VAN DE BOVENKAMP-BOUWMAN, Anna, Gerdine,
NL-3862 PH Nijkerk, NL
(54) **Akcelerační roztok**
(32) 02.04.2007, 26.04.2007
(31) 07105446, 926353 P
(33) EP, US
(86) PCT/EP2008/053803
(87) WO 2008/119783
(74) Rott, Růžička & Guttmann Patentové, známkové a
advokátní kanceláře, Ing. Václav Krmenčík, Vinohradská
37, Praha 2, 12000

(97) **EP 2162140**
(47) 29.05.2013
(97) 06.11.2008
(51) **A61K 33/00** (2006.01)
C02F 1/461 (2006.01)
A61P 17/00 (2006.01)
(96) 25.04.2008
(96) 08749157.7
(73) APR Nanotechnologies S.A., 6828 Balerna, CH
(72) CHEN, Yongge, 510039 Guangdong, CN
DE NONI, Roberto, I-31010 Fregona, IT
(54) **Vysoce stabilní elektrolytická voda se sníženou
pološířkou signálu NMR**
(32) 25.04.2007
(31) 926182 P
(33) US
(86) PCT/EP2008/003383
(87) WO 2008/131936
(74) Rott, Růžička & Guttmann Patentové, známkové a
advokátní kanceláře, Ing. Jana Fuchsová, Vinohradská 37,
Praha 2, 12000

(97) **EP 2163512**
(47) 22.05.2013
(97) 17.03.2010
(51) **B67D 7/40** (2010.01)
B67D 7/84 (2010.01)
(96) 08.09.2008
(96) 08163889.2
(73) Dresser Wayne AB, 202 15 Malmö, SE
Larsson, Bengt I., 274 53 Skivarp, SE
Sassner, Linda, 246 36 Löddeköpinge, SE
Larsson, John, 212 12 Malmö, SE
Bogert, Pontus, 215 62 Malmö, SE
(54) **Kóje pro pistolí pro místo pro výdej paliva**
(74) Společná advokátní kancelář Všeťečka Zelený Švorčík
Kalenský a partneři, JUDr. Michal Havlík, Hálkova 2,
Praha 2, 12000

(97) **EP 2163699**
(47) 26.06.2013
(97) 17.03.2010
(51) **E04B 2/74** (2006.01)
E04B 2/82 (2006.01)
E04B 7/04 (2006.01)
(96) 17.07.2009
(96) 09009325.3
(73) Protektorwerk Florenz Maisch GmbH & Co. KG, 76571
Gaggenau, DE
(72) Waibel, Martin, 76571 Gaggenau, DE
(54) **Připojený profil**
(32) 15.09.2008, 15.09.2008, 23.04.2009
(31) 202008009638 U, 102008033706, 202009004731 U
(33) DE, DE, DE
(74) Společná advokátní kancelář Všeťečka Zelený Švorčík
Kalenský a partneři, JUDr. Petr Kalenský, Hálkova 2,
Praha 2, 12000

(97) **EP 2165340**
(47) 05.06.2013
(97) 15.01.2009
(51) **G21C 19/07** (2006.01)
G21F 5/00 (2006.01)
G21F 5/005 (2006.01)
G21F 5/12 (2006.01)
(96) 08.07.2008
(96) 08785969.0
(73) Transnuclear, Inc., Columbia, MD 21045, US
TN International, 78182 Montigny Le Bretonneux, FR
GRUBB, Robert L., Ellicott City Maryland 21043, US
BONDRE, Jayant R., Clarksville, Maryland, US
WATTEZ, Lise, 84420 PIOLENC, FR

(72) **Obal pro dlouhodobé skladování s odnímatelným dnem**
(32) 10.07.2007
(31) 0756383
(33) FR
(86) PCT/EP2008/058852
(87) WO 2009/007367
(74) Čermák a spol., JUDr. Karel Čermák, Elišky Peškové
15/735, Praha 5, 15000

(97) **EP 2170768**
(47) 05.06.2013
(97) 26.02.2009
(51) **C01B 37/02** (2006.01)
C01B 39/48 (2006.01)
(96) 24.06.2008
(96) 08828013.6
(73) IFP Energies nouvelles, 92852 Rueil-Malmaison Cedex,
FR
(72) LORGOUILLOUX, Yannick, F-87100 Limoges, FR
PAILLAUD, Jean-Louis, F-68100 Mulhouse, FR
CAULLET, Philippe, F-68110 Illzach, FR
PATARIN, Joël, F-68720 Flaxlanden, FR
BATS, Nicolas, F-69320 Feyzin, FR
(54) **Tuhá krystalizovaná látka IM-16 a způsob její přípravy**
(32) 20.07.2007
(31) 0705315
(33) FR
(86) PCT/FR2008/000891
(87) WO 2009/024665
(74) Čermák a spol., JUDr. Karel Čermák, Elišky Peškové
15/735, Praha 5, 15000

(97) **EP 2179768**
(47) 29.05.2013
(97) 28.04.2010
(51) **A62C 2/12** (2006.01)
(96) 23.10.2009
(96) 09013391.9
(73) TROX GmbH, 47506 Neukirchen-Vluyn, DE
(72) Krensel, Kerstin, 10707 Berlin, DE
(54) **Protipožární/odkuřovací zařízení**
(32) 25.10.2008
(31) 202008014234 U
(33) DE
(74) Společná advokátní kancelář Všeťečka Zelený Švorčík
Kalenský a partneři, JUDr. Otakar Švorčík, Hálkova 2,
Praha 2, 12000

(97) **EP 2180388**
(47) 19.06.2013
(97) 28.04.2010
(51) **G05B 19/042** (2006.01)
H04L 12/24 (2006.01)
(96) 14.10.2009
(96) 09012991.7
(73) Schneider Electric Industries SAS, 92500 Rueil-
Malmaison, FR

(72) Stigzelius, Johan, 02200 Espoo, FI
(54) **Způsob projektování programovatelné elektroinstalace orientované na sběrnici**
(32) 23.10.2008
(31) 102008052913
(33) DE
(74) Společná advokátní kancelář Všeťečka Zelený Švorčík Kalenský a partneři, JUDr. Michal Havlík, Hálkova 2, Praha 2, 12000

(97) **EP 2203160**
(47) 17.07.2013
(97) 02.04.2009
(51) **A61K 31/00** (2006.01)
A61K 31/47 (2006.01)
A61K 31/472 (2006.01)
A61P 27/06 (2006.01)
(96) 08.09.2008
(96) 08799307.7
(73) Bausch & Lomb Incorporated, Rochester, NY 14604-2701, US
(72) BARTELS, Stephen, P., Pittsford NY 14534, US
(54) **Farmakologická podpůrná léčba po filtračních glaukomu**
(32) 27.09.2007
(31) 975620 P
(33) US
(86) PCT/US2008/075579
(87) WO 2009/042377
(74) Čermák a spol., JUDr. Karel Čermák, Elišky Peškové 15/735, Praha 5, 15000

(97) **EP 2206268**
(47) 17.07.2013
(97) 30.04.2009
(51) **H04L 1/18** (2006.01)
(96) 23.10.2008
(96) 08843087.1
(73) Nokia Corporation, 02150 Espoo, FI
(72) MALKAMAKI, Esa M., FIN-02130 Espoo, FI
OJALA, Jussi K., FIN-00530 Helsinki, FI
LUNDEN, Jari, Petteri, FIN-02230 Espoo, FI
(54) **Vylepšená schopnost opakovaného vysílání při semi-trvalém vysílání**
(32) 23.10.2007
(31) 261
(33) US
(86) PCT/IB2008/054384
(87) WO 2009/053930
(74) TRAPLOVÁ HAKR KUBÁT Advokátní a patentová kancelář, Ing. Eduard Hakr, Přístavní 24, Praha 7, 17000

(97) **EP 2206820**
(47) 05.06.2013
(97) 14.07.2010
(51) **D05B 65/00** (2006.01)
(96) 30.11.2009
(96) 09177470.3
(73) Dürkopp Adler AG, 33719 Bielefeld, DE
(72) Römich, Samuel, 33647 Bielefeld, DE
(54) **Zařízení na řezání nití**
(32) 09.01.2009
(31) 102009004220
(33) DE
(74) Čermák a spol., JUDr. Karel Čermák, Elišky Peškové 15/735, Praha 5, 15000

(97) **EP 2207809**
(47) 03.07.2013
(97) 02.04.2009

(51) **C07K 16/22** (2006.01)
A61K 39/395 (2006.01)
A61K 33/24 (2006.01)
A61P 35/00 (2006.01)
C07K 16/28 (2006.01)
(96) 26.09.2008
(96) 08802677.8
(73) U3 Pharma GmbH, 82152 Martinsried, DE
Amgen Inc., Thousand Oaks, CA 91320-1799, US
(72) ROTHE, Mike, 82152 Krailling, DE
PRENZEL, Norbert, 82152 Krailling, DE
BORGES, Eric, 2344 Maria Enzersdorf, AT
HETTMANN, Thore, 80639 München, DE
FOORD, Orit, Foster City, CA 94404, US
ZWICK-WALLASCH, Esther, 82131 Gauting, DE
(54) **Proteiny vázající antigen růstového faktoru podobného epidermálnímu růstovému faktoru vzájemného heparin**
(32) 26.09.2007, 26.09.2007
(31) 07018946, 975485 P
(33) EP, US
(86) PCT/EP2008/008233
(87) WO 2009/040134
(74) KOREJZOVÁ & SPOL., v.o.s., JUDr. Petra Korejzová, Korunní 810/104 E, Praha 10, 10100

(97) **EP 2208809**
(47) 12.06.2013
(97) 21.07.2010
(51) **C23C 22/60** (2006.01)
C23C 22/66 (2006.01)
(96) 18.03.2003
(96) 10159057.8
(73) NOF Metal Coatings Europe, 60100 Creil, FR
(72) Poulet, Jean-Marie, 60300 SENLIS, FR
Chesneau, Alain, 60100 CREIL, FR
Leger, Georges, 60140 LIANCOURT, FR
Begue, Denis, 60510 BRESLES, FR
(54) **Nátěrová hmota pro kovový podklad**
(32) 18.03.2002
(31) 0203353
(33) FR
(74) PATENTSERVIS Praha a.s., Na Podkovce 281/10, Praha 4, 14700

(97) **EP 2214480**
(47) 27.03.2013
(97) 04.06.2009
(51) **A61K 31/145** (2006.01)
A61K 9/48 (2006.01)
A61P 1/16 (2006.01)
(96) 28.11.2008
(96) 08853916.8
(73) The Regents of the University of California, Oakland, CA 94607-5200, US
(72) DOHIL, Ranjan, San Diego CA 92130, US
SCHNEIDER, Jerry, La Jolla CA 92037, US
(54) **Způsoby léčby nealkoholické steatohepatitidy (nash) pomocí cysteaminových produktů**
(32) 30.11.2007, 31.07.2008
(31) 991517 P, 85397
(33) US, US
(86) PCT/US2008/085064
(87) WO 2009/070781
(74) Společná advokátní kancelář Všeťečka Zelený Švorčík Kalenský a partneři, JUDr. Otakar Švorčík, Hálkova 2, Praha 2, 12000

(97) **EP 2224105**
(47) 12.06.2013
(97) 01.09.2010
(51) **F01L 1/344** (2006.01)
(96) 23.12.2009

- (96) 09015967.4
(73) AISIN SEIKI KABUSHIKI KAISHA, Aichi-ken 448-8650, JP
(72) Suzuki, Shigemitsu, Kariya-shi Aichi-ken 448-8650, JP
Toma, Naoto, Kariya-shi Aichi-ken 448-8650, JP
Kobayashi, Masaki, Kariya-shi Aichi-ken 448-8650, JP
Ikeda, Kenji, Kariya-shi Aichi-ken 448-8650, JP
Asahi, Takeo, Kariya-shi Aichi-ken 448-8650, JP
Miyachi, Eiji, Kariya-shi Aichi-ken 448-8650, JP
Kato, Yuichi, Kariya-shi Aichi-ken 448-8650, JP
Miura, Yasutaka, Kariya-shi Aichi-ken 448-8650, JP
(54) **Řídící zařízení časování ventilů**
(32) 26.02.2009, 29.09.2009
(31) 2009044747, 2009225236
(33) JP, JP
(74) Rott, Růžička & Guttman Patentové, známkové a advokátní kanceláře, JUDr. Ing. Miloslav Hainz, Vinohradská 37, Praha 2, 12000

- (97) **EP 2224982**
(47) 03.07.2013
(97) 25.06.2009
(51) **A61M 5/28** (2006.01)
A61M 5/38 (2006.01)
(96) 05.12.2008
(96) 08862357.4
(73) Sanofi-Aventis Deutschland GmbH, 65929 Frankfurt am Main, DE
(72) KÜHN, Bernd, 65926 Frankfurt am Main, DE
(54) **Dvoukomorové injekční vstříkovací zařízení s membránou, propustnou pro plyn**
(32) 19.12.2007
(31) 07024613
(33) EP
(86) PCT/EP2008/010318
(87) WO 2009/077091
(74) TRAPLOVÁ HAKR KUBÁT Advokátní a patentová kancelář, Ing. Jan Kubát, Přístavní 24, Praha 7, 17000

- (97) **EP 2227370**
(47) 21.08.2013
(97) 16.07.2009
(51) **B29C 49/54** (2006.01)
B65D 1/02 (2006.01)
B29C 49/04 (2006.01)
B29C 69/00 (2006.01)
(96) 28.11.2008
(96) 08869995.4
(73) Hansen, Bernd, 74429 Sulzbach-Laufen, DE
(72) Hansen, Bernd, 74429 Sulzbach-Laufen, DE
(54) **Způsob výroby nádoby z termoplastické umělé hmoty a zařízení pro provádění tohoto způsobu**
(32) 12.01.2008
(31) 102008004088
(33) DE
(86) PCT/EP2008/010103
(87) WO 2009/086864
(74) KANIA, SEDLÁK, SMOLA Patentová a známková kancelář, Ing. František Kania, Mendlovo nám. 1a, Brno, 60300

- (97) **EP 2242771**
(47) 17.07.2013
(97) 25.06.2009
(51) **C07K 16/28** (2006.01)
A61P 35/00 (2006.01)
(96) 11.12.2008
(96) 08862558.7
(73) Bristol-Myers Squibb Company, Princeton, NJ 08540, US
Pfizer Inc., New York, NY 10017, US

- (72) MIN, Jing, Chesterfield, MO 63017, US
WU, Yanli, Ballwin, MO 63021, US
FINN, Rory, Francis, Manchester, MO 63021, US
THIELE, Barrett, Richard, Saint Louis, MO 63128, US
LIAO, Wei, Chesterfield, MO 63005, US
GLADUE, Ronald, Paul, Stonington, CT 06378, US
RAJPAL, Arvind, San Francisco, CA 94127, US
PARADIS, Timothy, Joseph, Richmond, RI 02892, US
BRAMS, Peter, Sacramento, CA 95815, US
DEVAUX, Brigitte, Palo Alto, CA 94306, US
WU, Yi, Milpitas, CA 95035, US
TOY, Kristopher, San Jose, CA 95131, US
LEBLANC, Heidi, N., Mountain View, CA 94041, US
HUANG, Haichun, Fremont, CA 94538, US
(54) **Molekuly vázající se na lidský receptor OX40**
(32) 14.12.2007
(31) 13947 P
(33) US
(86) PCT/US2008/086417
(87) WO 2009/079335
(74) Společná advokátní kancelář Všeťečka Zelený Švorčík Kalenský a partneři, JUDr. Michal Havlík, Hálkova 2, Praha 2, 12000

- (97) **EP 2253551**
(47) 05.06.2013
(97) 24.11.2010
(51) **B65D 3/28** (2006.01)
B65D 25/20 (2006.01)
B65D 81/38 (2006.01)
(96) 26.09.2007
(96) 10008012.6
(73) SEDA S.p.A., 80022 Artano Napoli, IT
(72) D'Amato, Gianfranco, 80022 Arzano Napoli, IT
(54) **Zásobník**
(32) 05.12.2006
(31) 202006018406 U
(33) DE
(74) TRAPLOVÁ HAKR KUBÁT Advokátní a patentová kancelář, Ing. Eduard Hakr, Přístavní 24, Praha 7, 17000

- (97) **EP 2258827**
(47) 29.05.2013
(97) 08.12.2010
(51) **C12C 1/10** (2006.01)
C12C 1/15 (2006.01)
(96) 03.06.2010
(96) 10290288.9
(73) Malteurop Groupe, 51100 Reims, FR
(72) Julien, Denis, 51360 Beaumont sur Vesle, FR
(54) **Způsob a zařízení pro hvozďení**
(32) 04.06.2009
(31) 0902695
(33) FR
(74) Čermák a spol., JUDr. Karel Čermák, Elišky Peškové 15/735, Praha 5, 15000

- (97) **EP 2260059**
(47) 03.07.2013
(97) 13.08.2009
(51) **C08B 1/00** (2006.01)
(96) 06.02.2009
(96) 09707163.3
(73) LIST Holding AG, 4422 Arisdorf, CH
(72) DIENER, Andreas, 09603 Grossschirma, DE
TRETZACK, Oliver, 79686 Hasel, DE
SCHILDKNECHT, Helmut, Charlotte, NC 28226, US
WITTE, Daniel, 79639 Grenzach-Wyhlen, DE
(54) **Způsob a zařízení pro výrobu výlisků**
(32) 08.02.2008, 09.05.2008
(31) 102008008342, 102008023064
(33) DE, DE

(86) PCT/EP2009/000837
(87) WO 2009/098073
(74) UNIPATENT, Ing. Jiří Chlustina, Jana Masaryka 43-47,
Praha 2, 12000

(32) 21.04.2008
(31) 202008005533 U
(33) DE
(86) PCT/DE2009/000511
(87) WO 2009/129780
(74) TRAPLOVÁ HAKR KUBÁT Advokátní a patentová
kancelář, Ing. Eduard Hakr, Přístavní 24, Praha 7, 17000

(97) **EP 2260747**
(47) 10.07.2013
(97) 15.12.2010
(51) **A47J 39/00** (2006.01)
A47J 27/14 (2006.01)
F24C 7/08 (2006.01)
A47J 27/62 (2006.01)
A21B 3/07 (2006.01)
A23L 1/01 (2006.01)
(96) 07.05.2007
(96) 10173577.7
(73) Rational AG, 86899 Landsberg/Lech, DE
(72) Greiner, Michael, Dr., 86899 Landsberg/Lech, DE
Breunig, Manfred, 86956 Schongau, DE
(54) **Varné zařízení k vedení alespoň jednoho varného
procesu**
(74) Společná advokátní kancelář Všeťečka Zelený Švorčík
Kalenský a partneři, JUDr. Michal Havlík, Hálkova 2,
Praha 2, 12000

(97) **EP 2273101**
(47) 21.08.2013
(97) 12.01.2011
(51) **F03D 1/00** (2006.01)
F03D 1/06 (2006.01)
(96) 20.01.2004
(96) 10185397.6
(73) Wobben Properties GmbH, 26605 Aurich, DE
(72) WOB BEN Aloys, 26607 AURICH, DE
(54) **Způsob montáže rotorových listů větrné turbíny**
(32) 10.02.2003
(31) 10305543
(33) DE
(74) PATENTSERVIS Praha a.s., Na Podkovce 281/10, Praha
4, 14700

(97) **EP 2260994**
(47) 22.05.2013
(97) 15.12.2010
(51) **B29C 33/30** (2006.01)
B29C 70/44 (2006.01)
B29C 33/44 (2006.01)
(96) 08.06.2009
(96) 09162162.3
(73) FiberCore IP B.V., 3089 JE Rotterdam, NL
(72) Peeters, Johannes Hendricus Alphonsus, 3071 AW,
Rotterdam, NL
(54) **Systém formy a použití systému formy**
(74) Společná advokátní kancelář Všeťečka Zelený Švorčík
Kalenský a partneři, JUDr. Michal Havlík, Hálkova 2,
Praha 2, 12000

(97) **EP 2278851**
(47) 29.05.2013
(97) 26.01.2011
(51) **H05B 3/84** (2006.01)
(96) 24.07.2009
(96) 09009630.6
(73) THERM-IC Products GmbH Nfg. & Co. KG, 8200
Gleisdorf, AT
(72) Macher, David, 8570 Voitsberg, AT
Kremer, Gerhard, 8280 Fürstenfeld, AT
Maron, Urs, 8144 Haselsdorf-Tobelbad, AT
(54) **Elektrický vytápěná skleněná tabule, způsob její
výroby, jakož i okna**
(74) Společná advokátní kancelář Všeťečka Zelený Švorčík
Kalenský a partneři, JUDr. Michal Havlík, Hálkova 2,
Praha 2, 12000

(97) **EP 2263694**
(47) 12.06.2013
(97) 22.12.2010
(51) **C07K 11/02** (2006.01)
A61K 31/704 (2006.01)
A61K 38/12 (2006.01)
(96) 24.09.2004
(96) 10163527.4
(73) Astellas Pharma Inc., Tokyo 103-8411, JP
(72) Naoe, Yoshinori, Obu City Aichi 474-8511, JP
Sasakawa, Yuka, Tokyo 103-8411, JP
(54) **Protinádorové činidlo obsahující inhibitor histonové
deacetylasy FK228 a inhibitor
topoisomerasy II doxorubicin**
(32) 25.09.2003, 02.10.2003
(31) 2003334340, 2003344315
(33) JP, JP
(74) PATENTSERVIS Praha a.s., Na Podkovce 281/10, Praha
4, 14700

(97) **EP 2288485**
(47) 12.06.2013
(97) 15.10.2009
(51) **B29C 45/27** (2006.01)
(96) 01.04.2009
(96) 09730201.2
(73) EWIKON Heisskanalsysteme GmbH, 35066 Frankenberg,
DE
(72) BRAUN, Peter, 35410 Hungen, DE
(54) **Tryska s horkým kanálem pro boční vstříkování**
(32) 11.04.2008, 01.10.2008
(31) 202008005073 U, 202008013086 U
(33) DE, DE
(86) PCT/EP2009/053866
(87) WO 2009/124865
(74) Společná advokátní kancelář Všeťečka Zelený Švorčík
Kalenský a partneři, JUDr. Otakar Švorčík, Hálkova 2,
Praha 2, 12000

(97) **EP 2268245**
(47) 17.07.2013
(97) 29.10.2009
(51) **A61F 13/06** (2006.01)
A61F 13/10 (2006.01)
(96) 21.04.2009
(96) 09734098.8
(73) medi GmbH & Co. KG, 95448 Bayreuth, DE
(72) WEIHERMÜLLER, Stefan, 95448 Bayreuth, DE
(54) **Ortopedická pomůcka s uložitelným funkčním prvkem**

(97) **EP 2308920**
(47) 17.07.2013
(97) 13.04.2011
(51) **C08K 5/00** (2006.01)
C08K 5/105 (2006.01)
C08K 5/50 (2006.01)
C08K 5/134 (2006.01)
C08L 69/00 (2006.01)
(96) 28.09.2010
(96) 10181190.9
(73) Bayer Intellectual Property GmbH, 40789 Monheim, DE

(72) Konrad, Stephan, 41541 Dormagen, DE
Hähnsen, Heinrich, 47228 Duisburg, DE
Köhler, Karl-Heinz, 52078 Aachen-Brand, DE
Buts, Marc, 2570 Duffel, BE
Koch, Daniel, 201507 Shanghai, CN
Guldentops, Frank, 200021 Shanghai, CN
(54) **Polykarbonátová kompozice se zlepšenou termostabilitou**
(32) 30.09.2009
(31) 102009043509
(33) DE
(74) TRAPLOVÁ HAKR KUBÁT Advokátní a patentová kancelář, Ing. Eduard Hakr, Přístavní 24, Praha 7, 17000

(97) **EP 2311848**
(47) 03.07.2013
(97) 20.04.2011
(51) **C07H 21/00** (2006.01)
C07K 14/005 (2006.01)
(96) 19.12.2003
(96) 10006227.2
(73) VICAL INCORPORATED, San Diego, California 92121-4340, US
(72) Hermanson, Gary, G., Encinitas, CA 92024, US
Geall, Andrew, J., Cambridge MA 02139, US
Wloch, Mary Kopke, San Diego, CA 92128, US
(54) **Vakciny na bázi kodonově optimalizovaného polynukleotidu proti infekci způsobené lidským cytomegalovirem**
(32) 23.12.2002
(31) 435549 P
(33) US
(74) KOREJZOVÁ & SPOL., v.o.s., JUDr. Petra Korejzová, Korunní 810/104 E, Praha 10, 10100

(97) **EP 2312099**
(47) 19.06.2013
(97) 20.04.2011
(51) **E05B 65/46** (2006.01)
E05B 47/00 (2006.01)
E05B 17/22 (2006.01)
G07F 11/60 (2006.01)
B25H 3/00 (2006.01)
(96) 11.10.2010
(96) 10013489.9
(73) Bedrunka & Hirth Gerätebau GmbH, 78199 Bräunlingen, DE
(72) Lassak, Siegfried, 78199 Bräunlingen, DE
(54) **Zařízení k uložení velkých a/nebo malých předmětů**
(32) 14.10.2009
(31) 102009049308
(33) DE
(74) PATENTSERVIS Praha a.s., Na Podkovce 281/10, Praha 4, 14700

(97) **EP 2316632**
(47) 05.06.2013
(97) 04.05.2011
(51) **B29C 45/14** (2006.01)
(96) 27.10.2010
(96) 10354069.6
(73) Bollhoff Otalú S.A., 73490 La Ravoire, FR
(72) Billion Laroute, David, 38380 Saint Laurent du Pont, FR
Begel, Nicolas, 73000 Chambéry, FR
Palluel, Frédéric, 73000 Chambéry, FR
(54) **Vložka s vnitřím závitem pro obtváření nebo oblévání a způsob obtváření nebo oblévání a způsob obtváření nebo oblévání**
(32) 29.10.2009
(31) 0905202
(33) FR

(74) Společná advokátní kancelář Vsetečka Zelený Švorčík Kalenský a partneři, JUDr. Petr Kalenský, Hálkova 2, Praha 2, 12000

(97) **EP 2325541**
(47) 22.05.2013
(97) 25.05.2011
(51) **F16M 13/02** (2006.01)
(96) 18.11.2009
(96) 09014411.4
(73) Ondal Medical Systems GmbH, 36088 Hünfeld, DE
(72) Krönung, Karl, 36145 Hofbieber, DE
(54) **Seřiditelný zarážkový mechanismus pro otočné spojení**
(74) INPARTNERS GROUP, Ing. Dušan Kendereški, Lidická 51, Brno, 60200

(97) **EP 2336065**
(47) 05.06.2013
(97) 22.06.2011
(51) **B65H 67/06** (2006.01)
(96) 16.11.2010
(96) 10014647.1
(73) Oerlikon Textile GmbH & Co. KG, 42897 Remscheid, DE
(72) Göbbels, Heinz-Dieter, 41179 Mönchengladbach, DE
(54) **Způsob a zařízení pro zjišťování orientace dutinky křížové cívky**
(32) 17.12.2009
(31) 102009058720
(33) DE
(74) Společná advokátní kancelář Vsetečka Zelený Švorčík Kalenský a partneři, JUDr. Otakar Švorčík, Hálkova 2, Praha 2, 12000

(97) **EP 2350550**
(47) 05.06.2013
(97) 15.04.2010
(51) **F41A 5/12** (2006.01)
(96) 09.10.2009
(96) 09737155.3
(73) KRIS Systems SA, 1260 Nyon, CH
(72) KERBRAT, Renaud, CH-1260 Gland, CH
ROBERT, Antoine, CH-1110 Morges, CH
JEBSEN, Jan Henrik, 1299 Crans-pres-Céligny, CH
(54) **Sřitelné zbraně se zpožděným zpětným chodem s novým mechanismem pro řízení zpětného rázu a zdvihu ústí**
(32) 09.10.2008, 11.08.2009
(31) 16032008, 539276
(33) CH, US
(86) PCT/IB2009/054435
(87) WO 2010/041220
(74) Společná advokátní kancelář Vsetečka Zelený Švorčík Kalenský a partneři, JUDr. Michal Havlík, Hálkova 2, Praha 2, 12000

(97) **EP 2353682**
(47) 05.06.2013
(97) 10.08.2011
(51) **A63H 17/12** (2006.01)
(96) 10.01.2011
(96) 11150494.0
(73) Bruder Spielwaren GmbH + Co. KG, 90768 Fürth, DE
(72) Bruder, Paul Heinz, 90768, Fürth, DE
(54) **Výškově nastavitelné podpěrné zařízení pro hračka-jeřáb**
(32) 01.02.2010
(31) 202010001709 U
(33) DE
(74) Čermák a spol., JUDr. Karel Čermák, Elišky Peškové 15/735, Praha 5, 15000

(97) **EP 2358482**

(47) 05.06.2013

(97) 24.06.2010

(51) **B05C 17/02** (2006.01)

B29B 13/02 (2006.01)

B29C 57/00 (2006.01)

B29D 99/00 (2010.01)

B29C 43/00 (2006.01)

(96) 18.12.2009

(96) 09808981.6

(73) Storch-Ciret Holding GmbH, 42107 Wuppertal, DE

(72) SAUER, Helmut, 88279 Amtzell, DE

(54) **Způsob výroby trubkového tělesa z plastu s alespoň jedním vnitřním nákrůžkem pro těleso barvicího válečku**

(32) 19.12.2008, 02.03.2009

(31) 102008063707, 102009011011

(33) DE, DE

(86) PCT/DE2009/001761

(87) WO 2010/069293

(74) Čermák a spol., JUDr. Karel Čermák, Elišky Peškové 15/735, Praha 5, 15000

(97) **EP 2366396**

(47) 07.08.2013

(97) 21.09.2011

(51) **A61K 31/7076** (2006.01)

(96) 27.01.2004

(96) 10011221.8

(73) Gilead Sciences, Inc., Foster City, CA 94404, US

(72) Belardinelli, Luiz, Palo Alto CA 94306, US

Rosner, Mitchell, Mountain View CA 94041, US

(54) **Perfusní zobrazování myokardu za použití agonistů receptoru adenosinu**

(74) Čermák a spol., JUDr. Karel Čermák, Elišky Peškové 15/735, Praha 5, 15000

(97) **EP 2385261**

(47) 03.07.2013

(97) 09.11.2011

(51) **F16B 25/10** (2006.01)

(96) 24.03.2011

(96) 11159637.5

(73) Chang, Chia-Ming, Kaohsiung, TW

(72) Cheng, Shih-Chuan, Kaohsiung, TW

Chang, Chia-Ming, Kaohsiung, TW

(54) **Samořezný vrut**

(32) 06.05.2010

(31) 099208361

(33) TW

(74) Rott, Růžička & Guttman Patentové, známkové a advokátní kanceláře, Ing. Ivana Menšíková, Vinohradská 37, Praha 2, 12000

(97) **EP 2387648**

(47) 27.03.2013

(97) 12.08.2010

(51) **E04F 21/22** (2006.01)

B25B 5/08 (2006.01)

(96) 18.01.2010

(96) 10701965.5

(73) The Ipe Clip Fastener Co., LLC, Bradenton, FL 34203, US

(72) PELC, Robert, J., Bradenton FL 34202, US

(54) **Samoblokovací zařízení na rovnání prken s podélnou vačkou**

(32) 16.01.2009, 14.01.2010

(31) 145265 P, 687373

(33) US, US

(86) PCT/US2010/021333

(87) WO 2010/090812

(74) Společná advokátní kancelář Vsetečka Zelený Švorčík Kalenský a partneři, JUDr. Michal Havlík, Hálkova 2, Praha 2, 12000

(97) **EP 2393656**

(47) 19.06.2013

(97) 12.08.2010

(51) **B32B 27/18** (2006.01)

B32B 27/20 (2006.01)

B32B 27/36 (2006.01)

(96) 23.01.2010

(96) 10702422.6

(73) Bayer Intellectual Property GmbH, 40789 Monheim, DE

(72) PUDLEINER, Heinz, 47800 Krefeld, DE

YESILDAG, Mehmet-Cengiz, 51377 Leverkusen, DE

TZIOVARAS, Georgios, 42275 Wuppertal, DE

NICKEL, Joerg, 41539 Dormagen, DE

MEYER, Klaus, 41539 Dormagen, DE

(54) **Vrstvená struktura a folie pro ID dokumenty, které mají zlepšené vlastnosti pro laserové rytí**

(32) 04.02.2009, 19.09.2009

(31) 09001477, 09011959

(33) EP, EP

(86) PCT/EP2010/000409

(87) WO 2010/089035

(74) TRAPLOVÁ HAKR KUBÁT Advokátní a patentová kancelář, Ing. Eduard Hakr, Přístavní 24, Praha 7, 17000

(97) **EP 2403824**

(47) 15.05.2013

(97) 14.10.2010

(51) **C07C 231/02** (2006.01)

C07C 233/68 (2006.01)

C07C 231/12 (2006.01)

(96) 03.03.2010

(96) 10707335.5

(73) UCL Business Plc., London W1T 4TP, GB

(72) SELWOOD, David, Hertfordshire AL8 6EY, GB

(54) **Proces přípravy amidů karboxylových kyselin uplatnitelných v léčbě svalových onemocnění**

(32) 06.03.2009

(31) 0903956

(33) GB

(86) PCT/GB2010/000386

(87) WO 2010/116116

(74) INPARTNERS GROUP, Ing. Bc. Ivan Lukšiček, Lidická 51/707, Brno, 60200

(97) **EP 2404995**

(47) 17.07.2013

(97) 11.01.2012

(51) **C12N 9/02** (2006.01)

C12N 15/09 (2006.01)

C12P 17/06 (2006.01)

(96) 25.12.2008

(96) 11170947.3

(73) OTSUKA PHARMACEUTICAL CO., LTD., Chiyoda-ku Tokyo 101-8535, JP

(72) Shimada, Yoshikazu, Osaka, 541-0045, JP

Yasuda, Setsuko, Tokushima, 771-0204, JP

Takahashi, Masayuki, Osaka, 541-0045, JP

Hayashi, Takashi, Osaka, 541-0045, JP

Miyazawa, Norihiro, Osaka, 541-0045, JP

Abiru, Yasuhiro, Osaka, 541-0045, JP

(54) **Enzym zapojený do syntézy ekvolu**

(32) 27.12.2007, 05.03.2008, 26.03.2008

(31) 2007336227, 2008054874, 2008080570

(33) JP, JP, JP

(74) Rott, Růžička & Guttman Patentové, známkové a advokátní kanceláře, Ing. Ivana Jirotková, Vinohradská 37, Praha 2, 12000

- | | | |
|---|---|-----------|
| (97) EP 2419908 | (51) C08K 5/1575 | (2006.01) |
| (47) 05.06.2013 | C08K 5/205 | (2006.01) |
| (97) 21.10.2010 | C08L 63/00 | (2006.01) |
| (51) G21F 5/002 | C08K 3/22 | (2006.01) |
| (2006.01) | C08K 3/26 | (2006.01) |
| B09B 3/00 | C08K 3/28 | (2006.01) |
| (2006.01) | C08K 3/30 | (2006.01) |
| (96) 13.04.2010 | C08K 3/36 | (2006.01) |
| (96) 10713453.8 | C08K 13/02 | (2006.01) |
| (73) TN International, 78182 Montigny Le Bretonneux, FR | (96) 25.03.2010 | |
| (72) ZIBOUCHE, Mohamed, F-30200 Bagnols Sur Ceze, FR | (96) 10713321.7 | |
| FERRY, Florent, F-30290 St Victor La Coste, FR | (73) Huntsman Advanced Materials (Switzerland) GmbH, 4057 | |
| JACOT, Patrick, F-30400 Villeneuve Les Avignon, FR | Basel, CH | |
| (54) Obalové zařízení pro transport, uskladnění a/nebo | (72) GRINDLING, Josef, CH-4147 Aesch, CH | |
| přechodné skladování radioaktivních produktů | BEISELE, Christian, 79424 Auggen, DE | |
| (32) 14.04.2009 | BEIGEL, Astrid, 79585 Steinen-Hoellstein, DE | |
| (31) 0952433 | BEARD, Cliff, F-68220 Hegenheim, FR | |
| (33) FR | (54) Vytvrditelný systém | |
| (86) PCT/EP2010/054778 | (32) 05.05.2009 | |
| (87) WO 2010/119015 | (31) 09159360 | |
| (74) Čermák a spol., JUDr. Karel Čermák, Elišky Peškové | (33) EP | |
| 15/735, Praha 5, 15000 | (86) PCT/EP2010/053874 | |
| | (87) WO 2010/127907 | |
| | (74) TRAPLOVÁ HAKR KUBÁT Advokátní a patentová | |
| | kancelář, Ing. Eduard Hakr, Přístavní 24, Praha 7, 17000 | |
| <hr/> | | |
| (97) EP 2423400 | (97) EP 2432760 | |
| (47) 03.04.2013 | (47) 17.07.2013 | |
| (97) 29.02.2012 | (97) 25.11.2010 | |
| (51) E04B 2/16 | (51) C07C 233/58 | (2006.01) |
| (2006.01) | C07C 233/60 | (2006.01) |
| (96) 17.02.2011 | C07C 233/63 | (2006.01) |
| (96) 11001296.0 | C07D 207/09 | (2006.01) |
| (73) Schreck, Paul, 97892 Kreuzwertheim, DE | C07D 211/26 | (2006.01) |
| (72) Schreck, Paul, 97892 Kreuzwertheim, DE | C07D 213/40 | (2006.01) |
| (54) Zdivo z dutých tvárníc s předem připraveným zesílením | C07D 231/12 | (2006.01) |
| a vrstvou malty | C07D 233/64 | (2006.01) |
| (32) 23.08.2010 | C07D 235/14 | (2006.01) |
| (31) 102010035162 | C07D 239/30 | (2006.01) |
| (33) DE | C07D 249/08 | (2006.01) |
| (74) KANIA, SEDLÁK, SMOLA Patentová a známková | C07D 277/28 | (2006.01) |
| kancelář, Ing. Jiří Malůšek, Mendlovo nám. 1a, Brno, | C07D 277/62 | (2006.01) |
| 60300 | C07D 307/52 | (2006.01) |
| | C07D 319/12 | (2006.01) |
| | (96) 17.05.2010 | |
| | (96) 10723342.1 | |
| | (73) Actelion Pharmaceuticals Ltd., 4123 Allschwil, CH | |
| | (72) BUR, Daniel, CH-4123 Allschwil, CH | |
| | CORMINBOEUF, Olivier, CH-4123 Allschwil, CH | |
| | CREN, Sylvaine, CH-4123 Allschwil, CH | |
| | GRISOSTOMI, Corinna, CH-4123 Allschwil, CH | |
| | LEROY, Xavier, CH-4123 Allschwil, CH | |
| | RICHARD-BILDSTEIN, Sylvia, CH-4123 Allschwil, CH | |
| | (54) Přemostěné spiro[2,4]heptanové deriváty jako agonisty | |
| | receptoru ALC a/nebo FPRL2 | |
| | (32) 18.05.2009 | |
| | (31) PCT/IB2009/052056 | |
| | (33) IB | |
| | (86) PCT/IB2010/052170 | |
| | (87) WO 2010/134014 | |
| | (74) Čermák a spol., JUDr. Karel Čermák, Elišky Peškové | |
| | 15/735, Praha 5, 15000 | |
| <hr/> | | |
| (97) EP 2426525 | (97) EP 2437955 | |
| (47) 03.07.2013 | (47) 05.06.2013 | |
| (97) 07.03.2012 | (97) 09.12.2010 | |
| (51) B32B 37/22 | (51) B60H 1/32 | (2006.01) |
| (2006.01) | B60K 1/00 | (2006.01) |
| G02B 5/30 | B60K 11/02 | (2006.01) |
| (2006.01) | H01M 10/50 | (2006.01) |
| B29C 55/02 | B60H 1/00 | (2006.01) |
| (2006.01) | (96) 26.05.2010 | |
| B29C 55/06 | (96) 10724015.2 | |
| (2006.01) | | |
| B32B 37/02 | | |
| (2006.01) | | |
| B32B 37/20 | | |
| (2006.01) | | |
| (96) 02.09.2011 | | |
| (96) 11179962.3 | | |
| (73) Nitto Denko Corporation, Ibaraki-shi, Osaka 567-8680, JP | | |
| (72) Goto, Shusaku, Ibaraki-shi, Osaka 5678680, JP | | |
| Miyatake, Minoru, Ibaraki-shi, Osaka 5678680, JP | | |
| Mori, Tomohiro, Ibaraki-shi, Osaka 5678680, JP | | |
| Kamijo, Takashi, Ibaraki-shi, Osaka 5678680, JP | | |
| Nakazono, Takuya, Ibaraki-shi, Osaka 5678680, JP | | |
| Kitagawa, Takeharu, Ibaraki-shi, Osaka 5678680, JP | | |
| (54) Způsob pro průběžnou výrobu sestav optických panelů | | |
| (32) 03.09.2010, 13.05.2011 | | |
| (31) 2010197413, 2011108632 | | |
| (33) JP, JP | | |
| (74) Společná advokátní kancelář Všetečka Zelený Švorčík | | |
| Kalenský a partneři, JUDr. Michal Havlík, Hálkova 2, | | |
| Praha 2, 12000 | | |
| <hr/> | | |
| (97) EP 2427517 | | |
| (47) 19.06.2013 | | |
| (97) 11.11.2010 | | |

(73) Valeo Systemes Thermiques, 78320 Le Mesnil-Saint-Denis, FR

(72) AP, Ngy Sru, F-78470 Saint Rémy Les Chevreuse, FR
JOUANNY, Philippe, F-78280 Guyancourt, FR

(54) **Zařízení a způsob vícefunkčního tepelného řízení motorového vozidla**

(32) 05.06.2009

(31) 0902726

(33) FR

(86) PCT/EP2010/057240

(87) WO 2010/139582

(74) Společná advokátní kancelář Všeťečka Zelený Švorčík Kalenský a partneři, JUDr. Michal Havlík, Hálkova 2, Praha 2, 12000

(97) **EP 2439440**

(47) 12.06.2013

(97) 11.04.2012

(51) **F16L 37/12** (2006.01)

(96) 06.10.2011

(96) 11184143.3

(73) Staubli Faverges, 74210 Faverges, FR

(72) Tiberghien, Alain-Christophe, 74320 SEVRIER, FR
Durieux, Christophe, 73200 GILLY SUR ISERE, FR

(54) **Spojovací zařízení se závitovými čelistmi a montáž zahrnující takové zařízení**

(32) 08.10.2010

(31) 1058184

(33) FR

(74) A. Holas & partner Patentová a známková kancelář, Ing. Mgr. Hana Holasová, Křížová 4/105, Brno, 60300

(97) **EP 2448606**

(47) 15.05.2013

(97) 06.01.2011

(51) **A61L 27/36** (2006.01)

A61K 35/16 (2006.01)

A61K 35/28 (2006.01)

A61L 27/20 (2006.01)

A61L 27/60 (2006.01)

A61L 27/38 (2006.01)

(96) 29.06.2010

(96) 10729841.6

(73) FIDIA FARMACEUTICI S.p.A., 35031 Abano Terme (PD), IT

(72) CALLEGARO, Lanfranco, I-35031 35031 Abano Terme (PD), IT
ZANELLATO, Anna Maria, I-35031 35031 Abano Terme (PD), IT

(54) **Biologický materiál vhodný pro léčení osteoartrózy, poškození vazů a pro léčení poruch kloubů**

(32) 02.07.2009

(31) MI20091171

(33) IT

(86) PCT/EP2010/059183

(87) WO 2011/000820

(74) Společná advokátní kancelář Všeťečka Zelený Švorčík Kalenský a partneři, JUDr. Michal Havlík, Hálkova 2, Praha 2, 12000

(97) **EP 2449922**

(47) 31.07.2013

(97) 09.05.2012

(51) **A47C 17/13** (2006.01)

A47C 17/23 (2006.01)

(96) 27.09.2011

(96) 11007830.0

(73) Megapol Polstermöbel GmbH & Co. KG, 31603 Diepenau, DE

(72) Regehr, Heinrich, 32339 Espelkamp, DE

(54) **Nábytek**

(32) 06.11.2010

(31) 202010015199 U

(33) DE

(74) UNIPATENT, Ing. Jiří Chlustina, Jana Masaryka 43-47, Praha 2, 12000

(97) **EP 2453176**

(47) 05.06.2013

(97) 16.05.2012

(51) **F23K 3/22** (2006.01)

F23N 1/00 (2006.01)

F23B 99/00 (2006.01)

(96) 11.11.2011

(96) 11188745.1

(73) Robert Bosch GmbH, 70442 Stuttgart, DE

(72) Jockel, Joerg, 35423 Lich, DE
Weber, Frank, 35096 Weimar, DE
Engel, Michael, 2111 Kleinrötze, AT
Ferreira Goncalves, Paulo Jorge, 60320 Frankfurt am Main, DE
Bachmann, Oliver, 35452 Heuchelheim, DE

(54) **Topný kotel na pevné palivo se senzorem stavu naplnění**

(32) 16.11.2010

(31) 202010015553 U

(33) DE

(74) Čermák a spol., JUDr. Karel Čermák, Elišky Peškové 15/735, Praha 5, 15000

(97) **EP 2456424**

(47) 28.08.2013

(97) 27.01.2011

(51) **A61K 9/20** (2006.01)

A61K 9/28 (2006.01)

A61K 31/485 (2006.01)

(96) 21.07.2010

(96) 10734924.3

(73) Grüenthal GmbH, 52078 Aachen, DE

(72) BARNSCHEID, Lutz, 41239 Mönchengladbach, DE
GALIA, Eric, 52078 Aachen, DE
SCHWIER, Sebastian, D-52076 Aachen, DE
BERTRAM, Ulrike, 52076 Aachen, DE
GEISSLER, Anja, 52222 Stolberg, DE
GRIESSMANN, Kornelia, 52062 Aachen, DE
BARTHOLOMÄUS, Johannes, 52080 Aachen, DE

(54) **Dávkovací forma stabilizovaná proti oxidaci odolná proti zneužití**

(32) 22.07.2009

(31) 09009480

(33) EP

(86) PCT/EP2010/004461

(87) WO 2011/009604

(74) Společná advokátní kancelář Všeťečka Zelený Švorčík Kalenský a partneři, JUDr. Petr Kalenský, Hálkova 2, Praha 2, 12000

(97) **EP 2457792**

(47) 22.05.2013

(97) 30.05.2012

(51) **B60W 30/14** (2006.01)

B60K 31/04 (2006.01)

(96) 24.11.2011

(96) 11190508.9

(73) Sojadis Equipement, 49510 Jallais, FR

(72) Humeau, Jean-Marie, 49510 JALLAIS, FR

(54) **Řídící zařízení a vozidlo vybavené takovým zařízením**

(32) 25.11.2010

(31) 1059727

(33) FR

(74) Společná advokátní kancelář Všeťečka Zelený Švorčík Kalenský a partneři, JUDr. Pavel Zelený, Hálkova 2, Praha 2, 12000

(97) **EP 2462701**

- | | | |
|---|---|---|
| (47) 29.05.2013 | | (74) INPARTNERS GROUP, Ing. Dušan Kendereski, Lidická 51, Brno, 60200 |
| (97) 10.02.2011 | | |
| (51) H04B 1/48 (2006.01) | | |
| | H01P 1/15 (2006.01) | |
| | H01P 5/02 (2006.01) | |
| (96) 05.08.2010 | | |
| (96) 10739944.6 | | |
| (73) Thales, 92200 Neuilly Sur Seine, FR | | |
| (72) CHAHBAZIAN, Frank, F-92704 Colombes Cedex, FR | | |
| | GERFAULT, Bertrand, F-92704 Colombes Cedex, FR | |
| (54) Spínací obvod pro širokopásmové signály | | |
| (32) 07.08.2009 | | |
| (31) 0903902 | | |
| (33) FR | | |
| (86) PCT/EP2010/061444 | | |
| (87) WO 2011/015638 | | |
| (74) PATENTSERVIS Praha a.s., Na Podkovce 281/10, Praha 4, 14700 | | |
| <hr/> | | |
| (97) EP 2464493 | | |
| (47) 03.04.2013 | | |
| (97) 17.02.2011 | | |
| (51) B24B 13/02 (2006.01) | | |
| | B24B 41/06 (2012.01) | |
| | B24D 13/14 (2006.01) | |
| (96) 11.08.2010 | | |
| (96) 10744518.1 | | |
| (73) Satisloh AG, 6340 Baar, CH | | |
| (72) SCHÄFER, Holger, 35789 Weilmünster, DE | | |
| | WALLENDORF, Steffen, 35582 Wetzlar-Dutenhofen, DE | |
| (54) Leštící nástroj pro jemné obrábění opticky činných ploch zejména na sklech do brýlí | | |
| (32) 12.08.2009 | | |
| (31) 102009036981 | | |
| (33) DE | | |
| (86) PCT/EP2010/004898 | | |
| (87) WO 2011/018212 | | |
| (74) Čermák a spol., JUDr. Karel Čermák, Elišky Peškové 15/735, Praha 5, 15000 | | |
| <hr/> | | |
| (97) EP 2467545 | | |
| (47) 12.06.2013 | | |
| (97) 07.04.2011 | | |
| (51) E04C 3/08 (2006.01) | | |
| | E04C 3/09 (2006.01) | |
| (96) 23.09.2010 | | |
| (96) 10763123.6 | | |
| (73) Protektorwerk Florenz Maisch GmbH & Co. KG, 76571 Gaggenau, DE | | |
| (72) MAISCH, Christof, 76571 Gaggenau, DE | | |
| (54) Profilový prvek a způsob výroby profilového prvku | | |
| (32) 01.10.2009 | | |
| (31) 102009047958 | | |
| (33) DE | | |
| (86) PCT/EP2010/005834 | | |
| (87) WO 2011/038860 | | |
| (74) Společná advokátní kancelář Všeťečka Zelený Švorčík Kalenský a partneři, JUDr. Michal Havlík, Hálkova 2, Praha 2, 12000 | | |
| <hr/> | | |
| (97) EP 2469147 | | |
| (47) 29.05.2013 | | |
| (97) 27.06.2012 | | |
| (51) F16M 13/02 (2006.01) | | |
| | F16M 11/12 (2006.01) | |
| (96) 19.02.2008 | | |
| (96) 12000118.5 | | |
| (73) Ondal Holding GmbH, 36088 Hünfeld, DE | | |
| (72) Sonntag, Rainer, 36166 Haunetal, DE | | |
| | Hüge, Carsten, 37287 Wehretal, DE | |
| | Wolf, Gottfried, 99976 Sollstedt, DE | |
| (54) Montážní systém pro zobrazovací zařízení | | |
| <hr/> | | |
| (97) EP 2480559 | | |
| (47) 03.07.2013 | | |
| (97) 24.03.2011 | | |
| (51) C07H 1/00 (2006.01) | | |
| | C07H 19/23 (2006.01) | |
| (96) 20.09.2010 | | |
| (96) 10757699.3 | | |
| (73) Gilead Sciences, Inc., Foster City, CA 94404, US | | |
| | BUTLER, Thomas, Redwood City, CA 94065, US | |
| | CHO, Aesop, Mountain View, CA 94040, US | |
| | GRAETZ, Benjamin, R., San Mateo, CA 94403, US | |
| | KIM, Choung, U., San Carlos, CA 94070, US | |
| | METOBO, Samuel, E., Newark, CA 94560, US | |
| | SAUNDERS, Oliver, L., San Mateo, CA 94404, US | |
| | WALTMAN, Andrew, W., San Francisco, CA 94114, US | |
| | XU, Jie, Foster City, CA 94404, US | |
| | ZHANG, Lijun, Los Altos Hills, CA 94022, US | |
| (54) Způsoby a meziprodukty pro přípravu 1'-kvanokarbanukleosidových analogů | | |
| (32) 21.09.2009 | | |
| (31) 244299 P | | |
| (33) US | | |
| (86) PCT/US2010/049508 | | |
| (87) WO 2011/035250 | | |
| (74) Rott, Růžička & Guttmann Patentové, známkové a advokátní kanceláře, Ing. Ivana Jirotková, Vinohradská 37, Praha 2, 12000 | | |
| <hr/> | | |
| (97) EP 2484512 | | |
| (47) 26.06.2013 | | |
| (97) 08.08.2012 | | |
| (51) B29C 67/00 (2006.01) | | |
| | B22F 3/105 (2006.01) | |
| | B29B 13/00 (2006.01) | |
| (96) 11.01.2012 | | |
| (96) 12150697.6 | | |
| (73) Evonik Degussa GmbH, 45128 Essen, DE | | |
| (72) Grebe, Maik, 44805 Bochum, DE | | |
| | Diekmann, Wolfgang, 45731 Waltrop, DE | |
| | Altkemper, Stefan, 46282 Dorsten, DE | |
| (54) Zařízení pro zlepšenou inertizaci aparatury pro laserové spékání | | |
| (32) 03.02.2011 | | |
| (31) 102011003610 | | |
| (33) DE | | |
| (74) TRAPLOVÁ HAKR KUBÁT Advokátní a patentová kancelář, Ing. Eduard Hakr, Přístavní 24, Praha 7, 17000 | | |
| <hr/> | | |
| (97) EP 2490183 | | |
| (47) 05.06.2013 | | |
| (97) 22.08.2012 | | |
| (51) G07B 15/06 (2011.01) | | |
| (96) 16.02.2011 | | |
| (96) 11450023.4 | | |
| (73) Kapsch TrafficCom AG, 1120 Wien, AT | | |
| (72) Nagy, Oliver, 1190 Wien, AT | | |
| (54) Zařízení vozidla, ad-hoc-sít' a způsob pro systém silničního mýtného | | |
| (74) Společná advokátní kancelář Všeťečka Zelený Švorčík Kalenský a partneři, JUDr. Otakar Švorčík, Hálkova 2, Praha 2, 12000 | | |
| <hr/> | | |
| (97) EP 2503518 | | |
| (47) 19.06.2013 | | |
| (97) 26.09.2012 | | |
| (51) G07D 7/00 (2006.01) | | |
| | H04L 9/32 (2006.01) | |
| | G07B 15/06 (2011.01) | |
| | G06F 21/00 (2013.01) | |

- (96) 22.03.2011
(96) 11450041.6
(73) Kapsch TrafficCom AG, 1120 Wien, AT
(72) Hafenscher, Albert, 1210 Wien, AT
(54) **Způsob validace mýtné transakce**
(74) Společná advokátní kancelář Všetečka Zelený Švorčík
Kalenský a partneři, JUDr. Otakar Švorčík, Hálkova 2,
Praha 2, 12000

-
- (97) **EP 2520338**
(47) 29.05.2013
(97) 07.11.2012
(51) **A62C 2/06** (2006.01)
A62C 2/10 (2006.01)
(96) 19.06.2008
(96) 12005623.9
(73) Stöbich Brandschutz GmbH, 38644 Goslar, DE
(72) Fleury, Bert, 9120 Haasdonk, BE
Siller, Stefan, 38729 Lutter am Barenberge, DE
Stöbich, Jochen, 38685 Langelsheim, DE
Knein-Linz, Robert, 52134 Herzogenrath, DE
(54) **Protipožární závěr**
(32) 21.06.2007
(31) 200700311
(33) BE
(74) BOHEMIA PATENT, Ing. Jana Vanděliková, Vodičkova
791/41, Praha 1 - Nové Město, 11000

-
- (97) **EP 2524876**
(47) 29.05.2013
(97) 21.11.2012
(51) **B65D 1/02** (2006.01)
B65D 23/10 (2006.01)
(96) 12.04.2012
(96) 12163846.4
(73) The Procter & Gamble Company, Cincinnati, OH 45202,
US
(72) De Coninck, An, 1980 Epegem, BE
Gerlach, Christian Gerhard Friedrich, 1060 St. Gilles, BE
Azzani, Jean-Luc, 1410 Waterloo, BE
(54) **Výrobek s ergonomickým integrálním držadlem**
(32) 18.05.2011
(31) 11166468
(33) EP
(74) Společná advokátní kancelář Všetečka Zelený Švorčík
Kalenský a partneři, JUDr. Otakar Švorčík, Hálkova 2,
Praha 2, 12000

Zveřejněné překlady pozměněného, nebo omezeného znění evropských patentových spisů

U následujících udělených evropských patentů s účinky pro Českou republiku byl majitelem předložen překlad omezeného, nebo pozměněného znění evropského patentového spisu do českého jazyka (§35f odst. 3 zákona č. 527/1990 Sb., v platném znění).

- (97) EP 2167502

Evropské patenty zachované v pozměněném znění, nebo omezení

V této části jsou uvedeny evropské patenty s účinky pro Českou republiku, které byly Evropským úřadem podle článku 102 Úmluvy o udělování evropských patentů zachovány v omezeném znění podle čl. 105a - 105c EPC 2000, nebo v pozměněném znění (§35f zákona č. 527/1990 Sb., v platném znění).

- (97) Datum oznámení o zachování patentu v
pozměněném/omezeném znění v
Evropském patentovém věstníku
- EP 1546633 09.10.2013
EP 2100086 09.10.2013

Evropské patenty zrušené Evropským patentovým úřadem

Následující evropské patenty udělené Evropským patentovým úřadem s účinky pro Českou republiku byly zrušeny Evropským patentovým úřadem podle článku 102 Úmluvy o udělování evropských patentů (§35f odst 2 zákona č. 527/1990 Sb., v platném znění).

(97) EP 1565207

MM4A Zánik evropských patentů nezaplacením poplatků za udržování platnosti patentu

Následující evropské patenty udělené Evropským patentovým úřadem s účinky pro Českou republiku zanikly pro nezaplacení poplatků za udržování platnosti patentu (§22 písm. b) zákona č. 527/1990 Sb., v platném znění).

(97) EP 1359652
(97) EP 1464842
(97) EP 1470829
(97) EP 1489145
(97) EP 1492594
(97) EP 1492733
(97) EP 1496902
(97) EP 1497289
(97) EP 1551608
(97) EP 1572397
(97) EP 1586242
(97) EP 1611144
(97) EP 1613799
(97) EP 1615656
(97) EP 1615737
(97) EP 1626720
(97) EP 1633340
(97) EP 1710241
(97) EP 1729599
(97) EP 1733122
(97) EP 1737735
(97) EP 1742795
(97) EP 1755630
(97) EP 1848078
(97) EP 1866452
(97) EP 1871901
(97) EP 1980169
(97) EP 1980231
(97) EP 2004534
(97) EP 2107767
(97) EP 2111984
(97) EP 2135014
(97) EP 2137160
(97) EP 2142327
(97) EP 2160355
(97) EP 2285316

PD4A Převod práv a ostatní změny majitelů evropských patentů

(97) EP 1572178	(97) EP 2132808
(73) BESINS HEALTHCARE LUXEMBOURG SARL, L - 1331 Luxembourg, Grand-Duché du Luxembourg, LU	(73) Johnson Controls Autobatterie GmbH & Co. KGaA, 30419 Hannover, DE

(97) EP 1673349	(97) EP 2168134
(73) MEI PHARMA, INC., San Diego, 92130, CA, US	(73) Auto-Kabel Management GmbH, 79688 Hausen I.W., DE

(97) EP 1727903
(73) Iogen Corporation, Ottawa, Ontario K1V 1C1, CA

(97) EP 1727903
(73) Novozymes A/S, 2880 Bagsvaerd, DK

(97) EP 1937650
(73) MEI PHARMA, INC., San Diego, 92130, CA, US

FG1K

Zapsané užité vzory - přehled podle čísel zápisu

V období uzávěrky tohoto čísla Věstníku zapsal Úřad průmyslového vlastnictví tyto užité vzory.

25945	H 03 F 3/195	(2006.01)
25946	G 07 C 9/00	(2006.01)
25947	H 05 H 1/28	(2006.01)
25948	G 01 N 27/22	(2006.01)
25949	B 27 C 5/10	(2006.01)
25950	G 01 M 9/06	(2006.01)
25951	G 02 B 21/06	(2006.01)
25952	A 61 N 2/04	(2006.01)
25953	G 02 B 3/14	(2006.01)
25954	G 06 F 3/023	(2006.01)
25955	G 08 B 21/20	(2006.01)
25956	A 47 D 7/00	(2006.01)
25957	F 21 S 19/00	(2006.01)
25958	C 12 Q 1/68	(2006.01)
25959	H 05 H 1/48	(2006.01)
25960	E 01 C 11/22	(2006.01)
25961	H 05 H 1/28	(2006.01)
25962	F 41 A 9/73	(2006.01)

FG1K

Zapsané užité vzory - řazené podle MPT

- (51) **A47D 7/00** (2006.01)
(11) 25956
(21) **2013-27763**
(22) 12.04.2013
(47) 14.10.2013
(73) Podskalský Alexandr Ing., Brno, CZ
(72) Podskalský Alexandr Ing., Brno, CZ
(54) **Postýlka**
- (51) **A61N 2/04** (2006.01)
A61N 2/00 (2006.01)
A61N 5/06 (2006.01)
A61N 5/00 (2006.01)
(11) 25952
(21) **2013-27674**
(22) 28.03.2013
(47) 14.10.2013
(73) Hrnčíř Karel, Chomutice, CZ
(72) Hrnčíř Karel, Chomutice, CZ
(54) **Přístroj pro magneticko-světelnou terapii**
(74) Jan Brykner, Resslova 741, Hradec Králové, 50002
- (51) **B27C 5/10** (2006.01)
B27C 5/02 (2006.01)
(11) 25949
(21) **2013-27627**
(22) 20.03.2013
(47) 14.10.2013
(73) Ondruch Miroslav, Horní Bečva, CZ
(72) Ondruch Miroslav, Horní Bečva, CZ
(54) **Hoblík na srážení hran**
- (51) **C12Q 1/68** (2006.01)
C12N 15/11 (2006.01)
(11) 25958
(21) **2013-27972**
(22) 22.05.2013
(47) 14.10.2013
(73) Výzkumný ústav rostlinné výroby, v. v. i., Praha - Ruzyně, CZ
(72) Dráb Tomáš Mgr., Žatec, CZ
Jarošová Jana Ing., Broumov, CZ
Svobodová Eva Ing., Plzeň, CZ
Kumar Jiban Ing. Ph.D., Buštěhrad, CZ
(54) **Reakční souprava pro detekci virových patogenů s RNA genomem napadající obilniny a jiné druhy čeledi Poaceae pomocí činidla pro Real-time RT-qPCR**
- (51) **E01C 11/22** (2006.01)
E01C 5/08 (2006.01)
E01F 15/02 (2006.01)
(11) 25960
(21) **2013-28212**
(22) 16.07.2013
(47) 14.10.2013
(73) České vysoké učení technické v Praze Fakulta stavební, Praha, CZ
(72) doc. Ing. Litoš Jiří Ph.D., Praha, CZ
prof. Ing. Konvalinka Petr CSc., Praha, CZ
Ing. Sovják Radoslav Ph.D., Praha, CZ
Ing. Záruba - Pfeiffermann Jan CSc., Praha, CZ
Ing. Štemberk Pavel, Sedlčany, CZ
Ing. Čítek David, Praha, CZ
Ing. Huňka Petr, Mladá Boleslav, CZ
Ing. Bílý Václav, Praha, CZ
(54) **Prefabrikovaný systém krajnicové konstrukce se svodidly**
(74) Ing. Hana Dušková, Na Kočově 180, Chotutice, 28103
- (51) **F21S 19/00** (2006.01)
B60Q 11/00 (2006.01)
G06F 11/30 (2006.01)
- (11) 25957
(21) **2013-27860**
(22) 30.04.2013
(47) 14.10.2013
(73) FORMPLAST PURKERT s. r. o., Praha, CZ
(72) Bábek Ivan, Česká Třebová, CZ
(54) **Kontrolní systém pro výstupní kontrolu světlovodičů**
(74) Daniela Toningerová, patentový a známkový zástupce, Kamenická 3, Praha 7, 17000
- (51) **F41A 9/73** (2006.01)
F41B 11/00 (2013.01)
F41C 3/14 (2006.01)
(11) 25962
(21) **2013-28371**
(22) 28.08.2013
(47) 14.10.2013
(73) Krevňák Lukáš, Křenovice, CZ
(72) Krevňák Lukáš, Křenovice, CZ
(54) **Ovladač bubínkového zásobníku nábojů a zásobník**
(74) Ing. Veronika Zemanová, Mendlovo nám. 1a, Brno, 60300
- (51) **G01M 9/06** (2006.01)
G01M 9/00 (2006.01)
(11) 25950
(21) **2013-27646**
(22) 25.03.2013
(47) 14.10.2013
(73) Výzkumný a zkušební letecký ústav, a. s., Praha - Letňany, CZ
(72) Mgr. Ph.D. David Zacho, Liberec, CZ
(54) **Nosník textilního vlákna**
- (51) **G01N 27/22** (2006.01)
G01N 27/02 (2006.01)
G01R 27/02 (2006.01)
G01R 27/26 (2006.01)
G01D 5/24 (2006.01)
G01D 5/241 (2006.01)
(11) 25948
(21) **2012-27231**
(22) 20.12.2012
(47) 14.10.2013
(73) Česká zemědělská univerzita v Praze, Praha – Suchdol, CZ
Lev Jakub Ing., Kladno, CZ
Prošek Václav, Praha - Bubeneč, CZ
Kumhála František prof. Dr. Ing., Praha - Suchdol, CZ
(54) **Zapojení pomocného měřicího modulu, pro eliminace "plovoucích potenciálů" při několikanásobném kapacitním měření**
- (51) **G02B 21/06** (2006.01)
(11) 25951
(21) **2013-27664**
(22) 27.03.2013
(47) 14.10.2013
(73) České vysoké učení technické v Praze - fakulta stavební, Praha, CZ
(72) Prof. RNDr. CSc. Antonín Mikš, Praha - Křeslice, CZ
Doc. Ing. Ph.D. Jiří Novák, Slaný, CZ
Ing. Ph.D. Pavel Novák, Praha, CZ
(54) **Kondenzor optického mikroskopu**
(74) Ing. Hana Dušková, Na Kočově 180, Chotutice, 28103
- (51) **G02B 3/14** (2006.01)
G02B 3/12 (2006.01)
G02B 1/06 (2006.01)
(11) 25953
(21) **2013-27696**
(22) 03.04.2013
(47) 14.10.2013

- (73) České vysoké učení technické v Praze - fakulta stavební, Praha, CZ
- (72) Prof. RNDr. CSc. Antonín Mikš, Praha - Křeslice, CZ
Doc. Ing. Ph.D. Jiří Novák, Slaný, CZ
Ing. Pavel Novák Ph.D., Praha, CZ
- (54) **Kapalinová čočka**
- (74) Ing. Hana Dušková, Na Kočově 180, Chotutice, 28103
- (51) **G06F 3/023** (2006.01)
(11) 25954
(21) **2013-27737**
(22) 08.04.2013
(47) 14.10.2013
(73) Prostředníci s.r.o., Liberec, CZ
(72) Zeronik Jiří, Liberec, CZ
Pellone Gennaro, Liberec, CZ
Motyčka Zdeněk, Liberec, CZ
- (54) **Klávesnice pro počítače, především s dotykovou obrazovkou**
- (74) RETROPATENT s.r.o., Mgr. Kamil Kolátor, Dolní nám. 5/679, Jablonec nad Nisou, 46601
- (51) **G07C 9/00** (2006.01)
G06K 19/067 (2006.01)
(11) 25946
(21) **2012-27138**
(22) 07.12.2012
(47) 14.10.2013
(73) Solid4s, s.r.o., Praha - Libeň, CZ
- (54) **Uspořádání pro kontrolu oprávnění**
- (74) Společná advokátní kancelář Vsetečka Zelený Švorčík Kalenský a partneři, JUDr. Otakar Švorčík, Hálkova 2, Praha 2, 12000
- (51) **G08B 21/20** (2006.01)
G05D 7/06 (2006.01)
(11) 25955
(21) **2013-27759**
(22) 11.04.2013
(47) 14.10.2013
(73) Houška Jaroslav Ing., Praha, CZ
Krofta Petr, Praha, CZ
(72) Houška Jaroslav Ing., Praha, CZ
Krofta Petr, Praha, CZ
- (54) **Automatický ochranný uzávěr vody**
- (51) **H03F 3/195** (2006.01)
(11) 25945
(21) **2012-26995**
(22) 12.11.2012
(47) 14.10.2013
(73) URC Systems, spol. s r. o., Prostějov, CZ
(72) Bárta Jan Doc. Ing. CSc., Vojkovice, CZ
- (54) **Širokopásmový nízkošumový osmikanálový rozbočovač**
- (51) **H05H 1/28** (2006.01)
(11) 25947
(21) **2012-27219**
(22) 19.12.2012
(47) 14.10.2013
(73) Siemens, s.r.o., Praha, CZ
(72) Kubiš Stanislav, Říčany, CZ
- (54) **Chladicí zařízení pro chlazení trysky plazmového hořáku a plazmový hořák**
- (74) Čermák a spol., JUDr. Karel Čermák, Elišky Peškové 15/735, Praha 5, 15000
- (51) **H05H 1/28** (2006.01)
(11) 25961
(21) **2013-28257**
(22) 26.07.2013
(47) 14.10.2013
(73) THERMACUT, s.r.o., Uherské Hradiště - Mařatice, CZ
(72) Zuštin Branislav, Plzeň, CZ
Veselý Petr, Modrá, CZ
Lapčík Zdeněk, Modrá, CZ
- (54) **Hlavice plazmového hořáku**
- (74) A. Holas & partner Patentová a známková kancelář, Ing. Mgr. Hana Holasová, Křížová 4/105, Brno, 60300
- (51) **H05H 1/48** (2006.01)
(11) 25959
(21) **2013-28192**
(22) 11.07.2013
(47) 14.10.2013
(73) Fyzikální ústav AV ČR, v.v.i., Praha - Libeň, CZ
Ústav experimentální medicíny AV ČR, v.v.i., Praha, CZ
- (72) Churpita Olexander Mgr., Praha, CZ
Dejneka Alexandr Ing. Ph.D., Brandýs nad Labem, CZ
Zablotskyy Vitaliy Doc. DrSc., Praha, CZ
Kubinová Šárka PharmDr. Ph.D., Praha, CZ
Syková Eva Prof. MUDr. DrSc., Praha, CZ
- (54) **Atmosférický zdroj plazmatu, zejména pro využití v medicínských bioaplikacích**
- (74) Ing. Petr Soukup, Videňská 8, Olomouc, 77200

Seznam majitelů zapsaných užitečných vzorů

(73)	(11)	(51)	(73)	(11)	(51)
Česká zemědělská univerzita v Praze, Praha – Suchdol, CZ	25948	G 01 N 27/22	(2006.01)		
České vysoké učení technické v Praze Fakulta stavební, Praha, CZ	25960	E 01 C 11/22	(2006.01)		
České vysoké učení technické v Praze - fakulta stavební, Praha, CZ	25951	G 02 B 21/06	(2006.01)		
České vysoké učení technické v Praze - fakulta stavební, Praha, CZ	25953	G 02 B 3/14	(2006.01)		
FORMPLAST PURKERT s. r. o., Praha, CZ	25957	F 21 S 19/00	(2006.01)		
Fyzikální ústav AV ČR, v.v.i., Praha - Libeň, CZ	25959	H 05 H 1/48	(2006.01)		
Houška Jaroslav Ing., Praha, CZ	25955	G 08 B 21/20	(2006.01)		
Hrnčíř Karel, Chomutice, CZ	25952	A 61 N 2/04	(2006.01)		
Krevňák Lukáš, Křenovice, CZ	25962	F 41 A 9/73	(2006.01)		
Krofta Petr, Praha, CZ	25955	G 08 B 21/20	(2006.01)		
Ondruch Miroslav, Horní Bečva, CZ	25949	B 27 C 5/10	(2006.01)		
Podskalský Alexandr Ing., Brno, CZ	25956	A 47 D 7/00	(2006.01)		
Prostředníci s.r.o., Liberec, CZ	25954	G 06 F 3/023	(2006.01)		
Siemens, s.r.o., Praha, CZ	25947	H 05 H 1/28	(2006.01)		
Solid4s, s.r.o., Praha - Libeň, CZ	25946	G 07 C 9/00	(2006.01)		
THERMACUT, s.r.o., Uherské Hradiště - Mařatice, CZ	25961	H 05 H 1/28	(2006.01)		
URC Systems, spol. s r. o., Prostějov, CZ	25945	H 03 F 3/195	(2006.01)		
Ústav experimentální medicíny AV ČR, v.v.i., Praha, CZ	25959	H 05 H 1/48	(2006.01)		
Výzkumný a zkušební letecký ústav, a. s., Praha - Letňany, CZ	25950	G 01 M 9/06	(2006.01)		
Výzkumný ústav rostlinné výroby, v. v. i., Praha - Ruzyně, CZ	25958	C 12 Q 1/68	(2006.01)		

FG4Q

Zapsané průmyslové vzory - přehled podle čísel zápisu

V období uzávěrky tohoto čísla Věstníku zapsal Úřad průmyslového vlastnictví tyto průmyslové vzory:

35771	32-00
35772	11-01
35773	25-02, 08-06
35774	32-00
35775	11-02, 07-01
35776	06-01, 06-03

FG4Q

Zapsané průmyslové vzory - přehled podle tříd

- (51) **06-01, 06-03**
- (11) 35776
- (21) 2013-39360
- (22) 22.03.2013
- (15) 09.10.2013
- (45) 09.10.2013
- (54) Sedátko, křeslo, stůl, sedolehátko
- (28) 4
- (73) HB GeoDesign SE, Velké Přílepy, CZ
- (72) Holý Matouš, Loděnice, CZ
- (55)

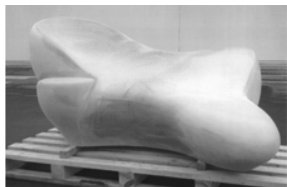

1.1

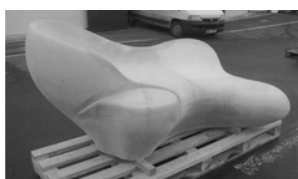

1.2



2.1

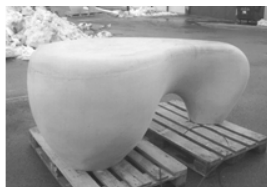

2.2



3.1



3.2



4.1



4.2

-
- (51) **11-01**
 - (11) 35772
 - (21) 2011-38688
 - (22) 25.05.2011
 - (15) 09.10.2013
 - (45) 09.10.2013
 - (54) Závěsná spirála
 - (28) 1
 - (73) Nováková Marcela, Lysá nad Labem, CZ
 - (72) Nováková Marcela, Lysá nad Labem, CZ
 - (55)

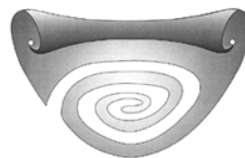

1.1

-
- (51) **11-02, 07-01**
 - (11) 35775
 - (21) 2012-38929
 - (22) 26.01.2012
 - (15) 09.10.2013
 - (45) 09.10.2013
 - (54) Dekorační a užitkový předmět
 - (28) 2
 - (73) NB ART, s.r.o., Praha 5 - Smíchov, CZ
 - (72) Vzdal se práva být uveden - §35(2)(c) zák.č.207/2000 Sb.,
neuveдено, XY
 - (74) UNIPATENT, Ing. Jiří Chlustina, Jana Masaryka 43-47,
Praha 2, 12000
 - (55)



1.1



2.1



2.1

- (51) **25-02, 08-06**
(11) 35773
(21) 2011-38842
(22) 16.11.2011
(15) 09.10.2013
(45) 09.10.2013
(54) Dřevěné vstupní dveře s hliníkovým rámem a závěs dvěř
(28) 11
(73) Okna Macek s.r.o., Dubňany, CZ
(72) Macek Libor, Dubňany, CZ
(74) Patentová a známková kancelář, ing. Jaromír Příkryl,
Včelín 1161, Hulín, 76824
(55)



3.1



1.1



3.2



1.2



3.3



1.3



4.1



5.1



10.1



6.1



11.1



7.1

- (51) **32-00**
(11) 35771
(21) 2010-38463
(22) 24.11.2010
(15) 09.10.2013
(45) 09.10.2013
(54) Grafický symbol
(28) 6
(73) Žemla Radek, Praha 9, CZ
(72) Žemla Radek, Praha 9, CZ
(74) Mgr. Hubert Müller, Velká Michalská 194/8, Znojmo, 66902
(55)



8.1



1.1



9.1



2.1

(55)



3.1



4.1



5.1



6.1

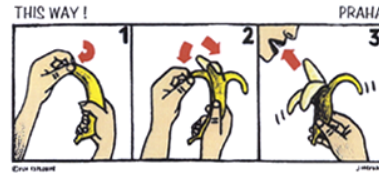

1.1

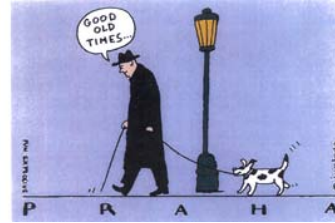

2.1



3.1



4.1



5.1



6.1

- (51) 32-00
- (11) 35774
- (21) 2012-38918
- (22) 11.01.2012
- (15) 09.10.2013
- (45) 09.10.2013
- (54) Grafické symboly
- (28) 8
- (73) Vohryzek Martin, Praha 6, CZ
- (72) Vohryzek Martin, Praha 6, CZ
- (74) Pavel Reichel a kol., Ing. Pavel Reichel, Lopatecká 14, Praha 4, 14700



7.1

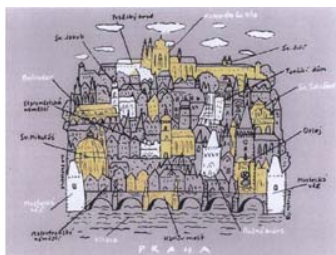

8.1

Seznam vlastníků zapsaných průmyslových vzorů

(73)	(11)	(51)	(73)	(11)	(51)
HB GeoDesign SE, Velké Přílepy, CZ	35776	06-01, 06-03			
NB ART, s.r.o., Praha 5 - Smíchov, CZ	35775	11-02, 07-01			
Nováková Marcela, Lysá nad Labem, CZ	35772	11-01			
Okna Macek s.r.o., Dubňany, CZ	35773	25-02, 08-06			
Vohryzek Martin, Praha 6, CZ	35774	32-00			
Žemla Radek, Praha 9, CZ	35771	32-00			

Dodatková ochranná osvědčení pro léčiva a pro přípravky na ochranu rostlin

Podání žádosti o udělení osvědčení

- (22) 04.10.2013
- (21) SPC/CZ2013/305
- (71) Cipla Ltd., Mumbai 400 008, IN
- (68) 1519731
- (54) Kombinace azelastinu a flutikasonu
- (92) 69/338/13-C, 28.08.2013
- (93) 24/0055/13-S, 15.02.2013, EU
- (95) DYMISTIN 137 mikrogramů/50 mikrogramů - flutikason
propionát/azelastin hydrichlorid, léčivý přípravek

Úřední rozhodnutí a oznámení

MK4A, MK4F

Zánik patentů a autorských osvědčení uplynutím doby platnosti

(11)	(21)	Int.Cl/(51)	(11)	(21)	Int.Cl/(51)
285343	1993-2173	8/E01D 6/00			
287029	1995-1932	7/H04Q 7/20			
290981	1993-2143	8/C22B 9/16			

MK1K

Zániky užitečných vzorů uplynutím doby platnosti

(11)	(21)	(51)	
13827	2003-14688	<i>G08G 1/123</i>	(2006.01)
13837	2003-14685	<i>F03B 5/00</i>	(2006.01)
13882	2003-14697	<i>B42D 15/10</i>	(2006.01)
13957	2003-14700	<i>F04D 1/00</i>	(2006.01)
14079	2003-14692	<i>G01C 3/00</i>	(2006.01)
17610	2007-18450	<i>A61K 31/40</i>	(2006.01)

Zápisy licenčních smluv do patentového rejstříku pro nabyvatele

(11)	302744
(73)	Jihočeská univerzita v Českých Budějovicích, České Budějovice, CZ Nabyvatel: LUMOS s.r.o., Rudolfovská 88, České Budějovice, 37001, CZ Druh licence: nevýlučná Datum uzavření smlouvy: 09.07.2013 Datum zápisu smlouvy: 14.10.2013

ND4Q

První obnovy doby ochrany průmyslových vzorů

(51)	26-06
(11)	34443
(21)	2008-37600
(22)	05.12.2008
(54)	Světelné vybavení vozidla
(51)	12-16
(11)	34527
(21)	2008-37599
(22)	05.12.2008
(54)	Součásti automobilu

ND4Q

Druhé obnovy doby ochrany průmyslových vzorů

(51)	01-01
(11)	32071
(21)	2003-34907
(22)	09.10.2003
(54)	Celozrnný pufovaný výrobek ve tvaru medvěda

PD4A

Převod práv a ostatní změny majitelů patentů

(11)	303944
(21)	2003-1152
(73)	Novartis AG, Basel, CH Dana-Farber Cancer Institute Inc., Boston, 02215, MA, US Oregon Health & Science University, Portland, 97239, OR, US Brigham and Women's Hospital, Inc., Boston, 02115, MA, US

PD1K

Převod práv a ostatní změny majitelů užitečných vzorů

(11)	20456
(21)	2009-21972
(73)	CZ LOKO, a.s., Česká Třebová, CZ

PD4Q

Převod práv a ostatní změny vlastníků průmyslových vzorů

- (11) 28640
(21) 1998-31224
(73) PERFETTI VAN MELLE SPA, 20020 Lainate
(MI), IT
- (11) 29276
(21) 1998-31237
(73) VKR Holding A/S, 2970 Horsholm, DK
- (11) 35770
(21) 2012-39047
(73) SAPELI, a.s., Jihlava, CZ

QA9A

Nabídka licence

- (73) TOMST s.r.o., Praha 2- Vinohrady, CZ
(11) 304153
(54) Způsob automatizovaného měření půdní vlhkosti a
teploty autonomní stanicí s datalogrem s
integrovanou optimalizací procesu měření

Zamítnuté a částečně zamítnuté přihlášky ochranných známek před zveřejněním

Kapitola obsahuje údaje o rozhodnutích o přihláškách ochranných známek, u kterých byly na základě provedeného věcného průzkumu shledány Úřadem důvody pro zamítnutí přihlášky ochranné známky podle ustanovení § 4 nebo 6 zákona č. 441/2003 Sb. Na základě toho Úřad vydal rozhodnutí o zamítnutí přihlášky podle ustanovení § 22 zákona č. 441/2003 Sb., a to pro celý seznam výrobků a služeb nebo pro jeho část. Údaje o výsledku rozhodnutí (zamítnutí přihlášky, částečné zamítnutí přihlášky) jsou uvedeny za datem právní moci rozhodnutí pod INID kódem (583) s názvem "Datum právní moci rozhodnutí/výsledek rozhodnutí".

(210) **O-460161**

(540)



(583) 18.07.2013 / částečné zamítnutí přihlášky

(210) **O-488955**

(540) **Poutní stezky Východní Moravy**

(583) 12.10.2013 / částečné zamítnutí přihlášky

(210) **O-488956**

(540) **Poutní stezky Moravy**

(583) 12.10.2013 / částečné zamítnutí přihlášky

(210) **O-490399**

(540) **Lawpartners**

(583) 03.10.2013 / zamítnutí přihlášky

(210) **O-490426**

(540)



(583) 10.10.2013 / zamítnutí přihlášky

(210) **O-492841**

(540) **Česká distribuční a.s.**

(583) 11.10.2013 / zamítnutí přihlášky

(210) **O-495976**

(540) **AMATÉRSKÁ VOLEJBALOVÁ
LIGA**

(583) 24.09.2013 / částečné zamítnutí přihlášky

(210) **O-496567**

(540)



(583) 15.10.2013 / částečné zamítnutí přihlášky

(210) **O-496851**

(540)

E-liquid

(583) 05.10.2013 / zamítnutí přihlášky

(210) **O-497601**

(540)

bio & bio

(583) 08.10.2013 / zamítnutí přihlášky

(210) **O-498899**

(540)

inspirace pro vaše nákupy

(583) 08.10.2013 / zamítnutí přihlášky

(210) **O-499570**

(540)

Pomáháme vám vytvářet domov

(583) 07.10.2013 / zamítnutí přihlášky

(210) **O-502885**

(540)

EUROCITYTRAVEL

(583) 08.10.2013 / zamítnutí přihlášky

Přehled zveřejněných přihlášek ochranných známek

Přihlášky ochranných známek, které byly na základě výsledků formálního a věcného průzkumu provedeného Úřadem shledány schopné zápisu do rejstříku ochranných známek, jsou obsaženy v této kapitole. Důležitou právní skutečností je, že zveřejněním přihlášky ochranné známky v této kapitole Věstníku (§ 23 zákona č. 441/2003 Sb.) začíná běžet zákonná tříměsíční lhůta pro podání námitek podle ustanovení § 25 zákona č. 441/2003 Sb.

Číselný přehled

O-460161, O-471702, O-487106, O-488955, O-488956, O-490946, O-492182, O-492184, O-492185, O-493416, O-494625, O-495976, O-496740, O-497405, O-499398, O-500045, O-500287, O-500374, O-500583, O-500746, O-500809, O-500820, O-500974, O-501228, O-501297, O-501298, O-501299, O-501300, O-501303, O-501304, O-501413, O-501436, O-501555, O-501556, O-501557, O-501558, O-501616, O-501666, O-502051, O-502144, O-502206, O-502207, O-502212, O-502217, O-502220, O-502284, O-502365, O-502372, O-502484, O-502522, O-502581, O-502582, O-502628, O-502659, O-502660, O-502768, O-503293, O-503304, O-503305, O-503447, O-503502, O-503503, O-503518, O-503596, O-503610, O-503611, O-503612, O-503902, O-504023, O-504127, O-504159, O-504239, O-504301, O-504303, O-504307, O-504308, O-504315, O-504321, O-504341, O-504357, O-504405, O-504483, O-504485, O-504487, O-504489, O-504490, O-504573, O-504589, O-504591, O-504634, O-504680, O-504681, O-504703, O-504708, O-504710, O-504711, O-504713, O-504714, O-504729, O-504732, O-504746, O-504908, O-504918, O-504921, O-505049, O-505066, O-505067, O-505068, O-505071, O-505075, O-505204, O-505241, O-505250, O-505259, O-505274, O-505275, O-505276, O-505283, O-505284, O-505285, O-505287, O-505333, O-505338, O-505387, O-505388, O-505399, O-505436, O-505460, O-505464, O-505465, O-505466, O-505467, O-505468, O-505483, O-505540, O-505547, O-505548, O-505614, O-505615, O-505629, O-505670, O-505674, O-505675, O-505676, O-505679, O-505680, O-505681, O-505683, O-505687, O-505688, O-505691, O-505697, O-505698, O-505700, O-505701, O-505719, O-505733, O-505774, O-505780, O-505782, O-505783, O-505817, O-505829, O-505844, O-505903, O-505904, O-505905, O-505906, O-505934, O-505937, O-505938, O-505939, O-506835, O-507094, O-507095, O-507945, O-507970, O-508144

Zveřejněné přihlášky ochranných známek

(210) **O-460161**
(220) 20.06.2008
(320) 20.06.2008
(511) 35, 42
(540)



(510) (35) zprostředkovatelská činnost v oblasti obchodu s výrobky ve třídě 9, činnost podnikatelských, organizačních a ekonomických poradců; (42) pronájem webových serverů, služby v oblasti ochrany proti počítačovým virům, vše v rámci třídy 42, zprostředkovatelská a poradenská činnost v uvedených oblastech.
(590) Barevná
(730) **MIA 2007 a.s.**, Vinohradská 184, Praha 3, 13083, CZ
(740) Ing. Francis Jupa, patentový zástupce, Měchenická 4/2554, Praha 4-Spořilov II, 14100

(210) **O-471702**
(220) 22.10.2009
(320) 22.10.2009
(511) 29, 30
(540)

GLORIA

(510) (29) oleje a tuky všeho druhu, masové výtažky, extrakty z mořských chaluž, bramborová vláknina, ovocné přípravky obsahující zahuštěnou ovocnou šťávu, ovoce a pektin nebo jiná pojidla spadající do třídy 29 pro výrobu krémů, potravinářská pojiva spadající do třídy 29, stabilizátory spadající do třídy 29, škrobové přípravky, kasein a jeho extrakty, texturované proteiny a směsi z nich, kolagen a jeho přípravky spadající do třídy 29, náplně, krémy, pomazánky, polevy, pasty na bázi másla, tuků, tukových náhražek, odtučněné, z vajec a jejich náhražek, z mléčných výrobků – vše pro pekárenskou a cukrářskou výrobu, přípravky na bázi mikroorganismů (řasy) pro humánní použití;
(30) mouka a přípravky z obilovin, obilniny pro osobní konzumaci, homogenizované potravinářské moučné směsi pro další zpracování, přírodní bramborový škrob a škrobové přípravky i výrobky, rýže, zahušťovací, zlepšující a stabilizující přípravky pro pekárenskou výrobu s výjimkou přísad a vonných chuťových látek v rámci této třídy, modifikovaný bramborový škrob jako potrava, veškeré zlepšující přípravky a speciální komponenty pro výrobu těsta, vše v rámci této třídy.
(730) **KaKa A/S**, Kastanjevagen 17, Lomma, SE
(740) Hanuš - Kohout a partneři, advokátní kancelář, JUDr. Jiří Hanuš, Břevnovská 433/12, Praha 6, 16900

(210) **O-487106**
(220) 12.07.2011
(320) 12.07.2011
(511) 3, 5, 29, 31, 35
(540)

Ječmen Fresh

(510) (3) adstringentní přípravky pro kosmetické účely, antiperspirační mýdlo, aroma (éterické oleje), aroma do nápojů (éterický olej), čisticí mléko pro toaletní účely, čisticí oleje, čisticí roztoky, čištění umělého chrupu (přípravky pro -), dezodoranty pro osobní potřebu, dezodorizační mýdlo, domácí zvířata (šampóny pro -), gely (zubní bělicí -), kamenec (antiseptický přípravek), kamenec (antiseptický), kosmetické přípravky, kosmetické přípravky pro zehřívání, kosmetické přípravky pro zvířata, kosmetika, koupele (kosmetické přípravky do -), koupelové soli, nikoliv pro medicínální účely, kráslivci masky, krémy na kůži, kůže (bělicí a čisticí přípravky na -), kůže (ochranné prostředky -) (leštidla), mýdla, mýdla (dezinfekční -), mýdla medicínální, mýdlo proti pocení, mýdlo proti pocení nohou, oleje pro kosmetické účely,

oleje pro toaletní účely, opalovací přípravky (kosmetika), opalovací přípravky (opalovací krémy), parfémovaná voda, parfémy, pleťová voda pro kosmetické účely, pocení (přípravky proti -) (toaletní potřeby), pokožka (kosmetické přípravky pro péči o -), pomády pro kosmetické účely, přípravky pro péči o nehty, spreje pro osvěžení dechu, šampóny, šampóny pro domácí zvířata, toaletní přípravky, toaletní voda, tuky pro kosmetické účely, ubrousky kosmetické napuštěné pleťovou vodou, utěrky napuštěné čisticími přípravky na čištění, vata na špejli (toaletní potřeby), vata pro kosmetické účely, vatové tyčinky pro kosmetické účely, vonné sáčky do prádla, vonné tyčinky, zubní pasty; (5) absorpční tampóny, absorpční vata, albuminová potrava (bílkovinná) pro lékařské účely, alkalické jodidy pro farmaceutické účely, aminokyseliny pro lékařské účely, aminokyseliny pro veterinární účely, analgetika, anestetika, anthelmintika (léky na vypuzení červů z těla), antibiotika, antipyretika (léky proti horečce), antiseptická vata, antiseptika, aseptická vata, bahno (léčivé -), bahno pro koupele, balzámy pro lékařské účely, bikarbonát sodný pro farmaceutické účely, bílkovinná potrava pro lékařské účely, bílkovinné přípravky pro lékařské účely, biologické přípravky pro lékařské účely, biologické přípravky pro zvěrolékařské účely, bolest hlavy (prostředky proti -), bronchodilatační přípravky, byliny (léčivé -), čípky, čisticí přípravky pro kontaktní čočky, čištění vzduchu (přípravky na -), deodoranty pro oděvy a textil, dezodoranty, jiné než pro osobní potřebu, dietetické nápoje upravené pro lékařské účely, dietní potraviny upravené pro lékařské účely, digestiva pro farmaceutické účely, dobytek (přípravky na mytí -), doplňky potravy, minerální, doplňky výživové pro lékařské účely, drogy pro léčebné účely, dutina ústní (přípravky pro péči o -) pro lékařské účely, enzymatické přípravky pro lékařské účely, enzymatické přípravky pro zvěrolékařské účely, enzymy pro lékařské účely, enzymy pro zvěrolékařské účely, farmaceutické přípravky, farmaceutické přípravky proti lupům, hemoglobin, hemoroidy (přípravky proti -), hygienické kalhotky, hygienické ubrousky, hygienické vložky, chléb (diabetický -), chloralhydrát pro farmaceutické účely, inkontinentní pacienti (absorpční kalhotky pro -), inkontinentní pacienti (hygienické vložky pro -), jod pro farmaceutické účely, jodidy pro farmaceutické účely, jodová tinktura, kalhotky (hygienické), kalhotky menstruační, kalhotky zdravotní, kandovaný cukr pro lékařské účely, kapsle pro farmaceutické účely, kapsle pro léky, koupel (léčivé přípravky do -), koupel (terapeutické přípravky do -), koupele (soli minerální vody pro -), koupelové soli (léčivé -), kůry pro farmaceutické účely, kuřácké bylinky pro lékařské účely, lecitin pro lékařské účely, léčiva na zuby, léčiva pro humánní medicínu, léčiva pro zvěrolékařské účely, léčivé cukrovinky, pastilky, léčivé čaje, léčivé kořeny, léčivé rostliny, lékařské přípravky pro podporu růstu vlasů, léky tekuté, linimenty (tekuté masti), masti na popáleniny od slunce, masti pro farmaceutické účely, menstruační tampóny, menstruační vložky, mikroorganismy (kultury -) pro lékařské a zvěrolékařské účely, mikroorganismy (výživné látky pro -), mikroorganismy pro použití v lékařství a zvěrolékařství, minerální vody pro lékařské účely, mléko obohacené bílkoviny, mléko sušené (pro kojence), mytí dobytka (přípravky pro -), mytí zvířat (přípravky pro -), náplasti, náplasti (- na kuří oka), náplasti (pogumované -), náplasti na kuří oka, náplasti pro lékařské účely, nápoje léčivé, nervová soustava (léčiva posilující -), nohy (přípravky proti pocení -), obinadla hygienická, obinadla pro ošetření ran, obklady, obvazový materiál, obvazy (gáza pro -), obvazy (chirurgické -), obvazy (zdravotnické -), obvazy tlakové, oleje pro lékařské použití, oleje pro lékařské účely, omrzliny (masti proti -) pro farmaceutické účely, omrzliny (přípravky na -), opodeldok, osvěžení vzduchu (přípravky pro -), pastilky pro farmaceutické účely, plíseň (chemické přípravky pro ošetřování -), pocení (přípravky proti -), pocení nohou (přípravky proti -), pokožka (farmaceutické přípravky pro péči o -), pomády pro lékařské účely, popáleniny (přípravky pro ošetření -), potrava pro kojence, projimadla, protiparazitické přípravky, přísady do krmiv pro lékařské účely, ramenní obvazy pro chirurgické účely, siktativa (vysoušeči látky) pro lékařské účely, sirupy pro farmaceutické účely, stopové prvky (přípravky obsahující -) pro lidi a zvířata, tmely (zubní -), tuky pro lékařské účely, tuky pro zvěrolékařské účely, ubrousky

napuštěné farmaceutickými vodičkami, ústní dutina (přípravky pro péči o -) pro lékařské účely, utišující prostředky, vaginální výplachy, vata pro lékařské účely, vitamínové přípravky, vlákniny (jedlé rostlinné -), ne pro výživu, vložky dámské, vymývací prostředky, lotiony pro farmaceutické účely, vymývací přípravky, lotiony pro psy, vzduch (přípravky pro osvěžení -), zácpa (léčiva pro zmírnění -), zvěrolékařské přípravky, zvířata (přípravky pro mytí -), živočišné uhlí pro farmaceutické účely, žvýkací gumy, žvýkačky pro lékařské účely; (29) bílkoviny jako potrava, džemy, extrakty z chaluh, jako potrava, jedlé oleje, jedlé tuky, jogurt, kandované ovoce, kasein používaný jako přísada ve výživě, konzervy zeleninové, kůry ovocné, marmeláda, mražené ovoce, nakládaná zelenina, občerstvení na bázi ovoce, ovoce (kompoty), ovoce kandované, ovoce konzervované, ovocná dřev, ovocné rosoly, ovocné saláty, protein pro lidskou spotřebu, saláty (zeleninové -), saláty ovocné, sušené ovoce, tvaroh, zelenina (konzervovaná -), zelenina (sušená -), zelenina (vařená -), zeleninové polévky, zeleninové polévky (přípravky na -), zeleninové saláty, zeleninové šťávy na vaření; (31) algarovila (řasa) pro živočišnou spotřebu, bílkoviny (proteiny) pro zvířata, bobule, čerstvé ovoce, dobytek (potrava pro -), chaluhu pro humánní nebo živočišnou spotřebu, chovatelské, pěstitelské produkty, ječmen, krmiva suchá pro zvířata, krmivo (přísady do -), ne pro lékařské účely, krmivo pro zvířata (vápno do -), krmivo suché, krmivo, píce, krmné směsi na výkrm hospodářských zvířat, nápoje pro domácí zvířata, návnady (živé rybářské -), nosnice (přípravky pro -), drůbež, ovoce čerstvé, píce, krmivo, pochoutky a odměny ke žvýkání pro zvířata, potrava pro domácí zvířata, potrava pro hovězí dobytek, potrava pro ptactvo, potrava pro zvířata, proteiny pro živočišnou spotřebu, přípravky posilující pro zvířata, přísady do krmiv, ne pro lékařské účely, psí suchary, pšenice, rostliny, rostliny, sušené pro dekoraci, řasy pro lidskou nebo živočišnou spotřebu (potravina), stelivo (výrobky pro zvířata), stromečky vánoční, suchary psí, vonný písek pro domácí zvířata (stelivo), zelenina čerstvá, zvířata (krmivo pro -); (35) aktualizování reklamních materiálů, inzerce poštou, kopírování dokumentů, kopírování nebo rozmnožování (reprodukce) dokumentů, dokladů apod., obchodní činnost (služby, poradenství v -), obchodní management a podnikové poradenství, obchodní nebo podnikatelské informace (poskytování -), obchodní nebo podnikatelské poradenství (profesionální -), obchodní nebo podnikatelský průzkum, poradenství (odborné obchodní -), poradenství (personální -), poradenství (podnikové -) a obchodní management, poradenství při vedení podniků, poradenství v obchodní činnosti, pořádání veletrhů pro obchodní a reklamní účely, prezentace výrobků v komunikačních médiích pro účely maloobchodu, předvádění zboží, psaní reklamních textů, rady pro spotřebitele (komerční informace a rady pro -) (spotřebitelská poradna), reklama, reklama (propagace), reklama on-line v počítačové síti, reklamní agentury, reklamní materiály (aktualizování -), reklamní materiály (pronájem -), reklamní materiály (rozšiřování -) zákazníkům (letáky, prospekty, tisky, vzorky), reklamní materiály (zasílání zákazníkům -), reklamní nebo inzertní materiály (rozšiřování -), reklamní plochy (pronájem -), reklamní texty (psaní), reklamní texty (vydávání, zveřejňování, oznámení, vyhlášení, publikování -), rozhlasová reklama, rozšiřování vzorků (zboží), řízení (poradenské služby obchodní nebo podnikatelské), řízení obchodních nebo průmyslových podniků (poskytování pomoci při -), služby v oblasti grafické úpravy pro reklamní účely, služby v oblasti srovnávání cen, služby, poradenství v obchodní činnosti, spotřebitelé (komerční informace a rady pro spotřebitele) (spotřebitelská poradna), správa (komerční) licencí na výrobky a služby ostatních, studie (marketingové -), styky s veřejností, systemizace informací do počítačových databází, televizní reklama, vedení kartoték v počítači, venkovní reklama, veřejné mínění (průzkum -), vydávání reklamních nebo náborových, propagačních a inzertních textů, vyhledávání dat v počítačových souborech (pro třetí osoby), vyhledávání sponzorů, vyhledávání umístění nákladních vozů pomocí počítače, vylepování plakátů, výstavy komerční a reklamní (organizování -), zajišťování předplatného telekomunikačních služeb (pro ostatní), zpracování textů, zprostředkovatelný práce.

(730) **Hornišer Petr Bc.**, Uničovská 85, Šternberk, 78501, CZ
Matějka Tomáš Mgr., Záhřebská 41, Brno, 61600, CZ
(740) Advokátní kancelář, Mgr. Martin Svoboda, Ph.D., advokát, Koliště 7, Brno, 60200

(210) **O-488955**

(220) 26.09.2011
(320) 26.09.2011
(511) 16, 35, 38, 39, 43
(540)

Poutní stezky Východní Moravy

(510) (16) papír, lepenka, potřeby pro knižní vazby, papírenské zboží, psací stroje a kancelářské potřeby (vyjímaje nábytek), plastické obaly (nezařazené do jiných tříd), tiskařské typy, štočky; (35) pomoc při řízení obchodní činnosti, obchodní administrativa, kancelářské práce; (38) spoje (komunikace); (39) balení a skladování zboží; (43) služby zajišťující stravování a nápoje, dočasné ubytování.

(730) **Centrála cestovního ruchu Východní Moravy, o.p.s., J. A. Bati 5520, Zlín, 76190, CZ**

(210) **O-488956**

(220) 26.09.2011
(320) 26.09.2011
(511) 16, 35, 38, 39, 43
(540)

Poutní stezky Moravy

(510) (16) papír, lepenka, potřeby pro knižní vazby, papírenské zboží, psací stroje a kancelářské potřeby (vyjímaje nábytek), plastické obaly (nezařazené do jiných tříd), tiskařské typy, štočky; (35) pomoc při řízení obchodní činnosti, obchodní administrativa, kancelářské práce; (38) spoje (komunikace); (39) balení a skladování zboží; (43) služby zajišťující stravování a nápoje, dočasné ubytování.

(730) **Centrála cestovního ruchu Východní Moravy, o.p.s., J. A. Bati 5520, Zlín, 76190, CZ**

(210) **O-490946**

(220) 07.12.2011
(320) 07.12.2011
(511) 1, 2, 4
(540)

EKOTERM

(510) (1) chemické výrobky určené pro průmysl, nemrznoucí směsi, kapaliny určené zejména do ústředního topení, tepelných čerpadel a solárních systémů, chladicí kapaliny, brzdové kapaliny a kapaliny do vstříkovačů.

(730) **Classic Oil s.r.o., Oty Peška 343, Kladno, 27201, CZ**

(210) **O-492182**

(220) 30.01.2012
(320) 30.01.2012
(511) 6, 35, 37, 40
(540)

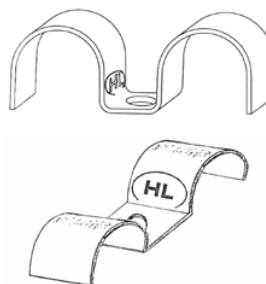

(554) Prostorová

(510) (6) kovové stavební materiály, kovové žáruvzdorné stavební materiály, kovové konstrukce, kovové kabelové nosné systémy, spojky a příchytky kovové pro kabely a roury, kovové hmoždinky, kovové lamely; (35) reklamní, marketingová a propagační činnost, provozování obchodní činnosti s výrobky uvedenými ve třídě 6 včetně dovozu a vývozu těchto výrobků, provozování obchodní činnosti se službami uvedenými ve třídách 37 a 40; (37) instalace a servis elektroinstalačních nosných systémů, koncových a rozvaděčových prvků, systémů tras s požární funkcí, interiérových elektrotechnických výrobků, řídicích elektrotechnických systémů v budovách, fotovoltaických

systémů; (40) zpracování a úprava kovových materiálů, výroba elektroinstalačních nosných systémů, koncových a rozvaděčových prvků, systémů tras s požární funkčností, interiérových elektrotechnických výrobků, řídicích elektrotechnických systémů v budovách, fotovoltaických systémů.

(730) **HL system, s.r.o.**, Všechnomy 77, Strančice, 25163, CZ
(740) Mgr. Jaroslav Ungr, Újezd 172, Cerhovice, 26761

(210) **O-492184**

(220) 30.01.2012

(320) 30.01.2012

(511) 6, 35, 37, 40

(540)

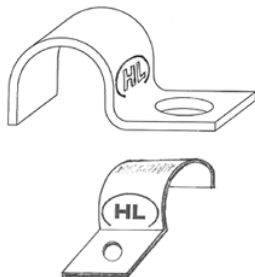

(554) Prostorová

(510) (6) kovové stavební materiály, kovové žáruvzdorné stavební materiály, kovové konstrukce, kovové kabelové nosné systémy, spojky a přichytky kovové pro kabely a roury, kovové hmoždinky, kovové lamely; (35) reklamní, marketingová a propagační činnost, provozování obchodní činnosti s výrobky uvedenými ve třídě 6 včetně dovozu a vývozu těchto výrobků, provozování obchodní činnosti se službami uvedenými ve třídách 37 a 40; (37) instalace a servis elektroinstalačních nosných systémů, koncových a rozvaděčových prvků, systémů tras s požární funkčností, interiérových elektrotechnických výrobků, řídicích elektrotechnických systémů v budovách, fotovoltaických systémů; (40) zpracování a úprava kovových materiálů, výroba elektroinstalačních nosných systémů, koncových a rozvaděčových prvků, systémů tras s požární funkčností, interiérových elektrotechnických výrobků, řídicích elektrotechnických systémů v budovách, fotovoltaických systémů.

(730) **HL system, s.r.o.**, Všechnomy 77, Strančice, 25163, CZ
(740) Mgr. Jaroslav Ungr, Újezd 172, Cerhovice, 26761

(210) **O-492185**

(220) 30.01.2012

(320) 30.01.2012

(511) 6, 9, 35, 37, 40

(540)



(510) (6) kovové žáruvzdorné stavební materiály, kovové kabelové nosné systémy, spojky a přichytky kovové pro kabely, kovové hmoždinky, kovové lamely, vše kromě kovových trubek a rour a příslušenství pro kovové trubky a roury; (9) přístroje a nástroje pro vedení, přepínání, přeměnu, akumulaci, regulaci nebo řízení elektrického proudu; (35) reklamní, marketingová a propagační činnost, provozování obchodní činnosti s uvedenými výrobky tříd 6 a 9 včetně dovozu a vývozu těchto výrobků, provozování obchodní činnosti se službami uvedenými ve třídách 37 a 40; (37) instalace a servis elektroinstalačních nosných systémů, koncových a rozvaděčových prvků, systémů tras s požární funkčností, interiérových elektrotechnických výrobků, řídicích elektrotechnických systémů v budovách, fotovoltaických systémů; (40) zpracování a úprava kovových materiálů, výroba elektroinstalačních nosných systémů, koncových a rozvaděčových prvků, systémů tras s požární funkčností, interiérových elektrotechnických výrobků, řídicích

elektrotechnických systémů v budovách, fotovoltaických systémů.

(590) Barevná

(730) **HL system, s.r.o.**, Všechnomy 77, Strančice, 25163, CZ

(740) Mgr. Jaroslav Ungr, Újezd 172, Cerhovice, 26761

(210) **O-493416**

(220) 12.03.2012

(320) 12.03.2012

(511) 16, 21, 33, 35, 43

(540)

TEMPLÁŘSKÉ

(510) (16) papír a výrobky z papíru, lepenka a kartonážní výrobky spadající do této třídy, časopisy, tiskoviny, periodika, knihy, knihařské výrobky, fotografie, pohlednice, plakáty, papírnické zboží, etikety, viněty, obaly z papíru a z plastických hmot spadající do této třídy, veškeré obaly a přebaly na víno spadající do této třídy; (21) nápojové sklo, skleněné nádoby a obaly na víno; (33) alkoholické nápoje, víno, lihoviny, likéry, míchané alkoholické nápoje s obsahem vín; (35) organizování soutěží, výstav a veletrhů s vínem pro obchodní a reklamní účely, odborné obchodní poradenství k pěstování a výrobě vína; (43) hostinské služby, ubytovací služby, provozování hotelů, penzionů, restaurací, barů, kaváren a vináren, pořádání ochutnávek vín.

(730) **TEMPLÁŘSKÉ SKLEPY ČEJKOVICE, vinařské družstvo**, Čejkovice 945, Čejkovice, 69615, CZ

(740) Ing. Zdeněk Kučera, Dlouhá 207 (P.O.BOX 92), Slušovice, 76315

(210) **O-494625**

(220) 22.04.2012

(320) 22.04.2012

(511) 6, 20, 24

(540)

probouzejte se šťastní

(510) (6) kovové náhradní díly a doplňky k nábytku a postelovým roštům spadající do této třídy; (20) matrace pružinové, taštičkové, latexové, matrace z PUR pěny, studené pěny, BIO pěny a líné pěny, krycí matrace, postelové rošty pevné, polohovací, motorové, výklopné, segmentové a laťkové, masážní sety k roštům spadající do této třídy, doplňky a náhradní díly k postelovým roštům spadající do této třídy, postele masivní, lamino, z dýhy, čalouněné a kožené, jednolůžka, pelesti, doplňky a náhradní díly k postelím spadající do této třídy, lůžkoviny (kromě ložního prádla), příkrývky, podušky, polštáře, podhlavníky, polštáře anatomické, univerzální a polyesterové, polštáře pro spaní na boku, pro spaní na zádech, pro spaní na břiše nebo pod nohy, cestovní polštáře, bederní podložky, nábytek, ohrádky pro děti, kolébky, lehátka, náhradní díly a doplňky k nábytku spadající do této třídy, dekorativní předměty a krabice ze dřeva nebo z umělých hmot, závěsy bambusové nebo korálkové ozdobné, zrcadla, vše v rámci této třídy; (24) lůžkoviny (ložní prádlo), povlečení (ložní prádlo), povlaky na polštáře, podložky a přehozy na postele, potahy a povlaky na postele a na nábytek, prostěradla, pokrývky a příkrývky spadající do této třídy, matracovina, chrániče na matrace, autopřehozy, spací pytle, záclony, závěsy textilní nebo plastové, vše v rámci této třídy.

(730) **Sleep Centrum s.r.o.**, Svitáková 2729/6, Praha 5 - Stodůlky, 15500, CZ

(740) Loskotová & partneři, patentová a známková kancelář, Ing. Gabriela Loskotová, K Závětínám 727, Praha 5, 15500

(210) **O-495976**

(220) 13.06.2012

(320) 13.06.2012

(511) 35, 41

(540)

AMATÉRSKÁ VOLEJBALOVÁ LIGA

(510) (35) reklama (propagace) s výjimkou rozšiřování reklamních materiálů zákazníkům (letáky, prospekty, tisky, vzorky), psaní, vydávání, zveřejňování a publikování reklamních textů, rozhlasové reklamy, rozšiřování inzertních materiálů, služeb v oblasti grafické úpravy pro reklamní účely, televizní reklamy,

vydávání reklamních, náborových, propagačních nebo inzertních textů, zaslání reklamních a obchodních materiálů zákazníkům; (41) organizování sportovních soutěží (volejbal), plánování a organizování večírků.

(730) **AVL s.r.o.**, Jana Zajíce 31, Praha 7, 17000, CZ

(210) **O-496740**

(220) 17.07.2012

(320) 17.07.2012

(511) 16, 20, 21, 29, 30, 31, 32, 33, 39, 40, 42, 43

(540) **DOBŘE RÁNO, REPUBLIKO**

(510) (16) papír a výrobky z papíru všeho druhu, jako jsou krabice a krabičky z papíru, papírová prostírání, papírové ubrousky, papírové ubrusy, papírové archy, dárkový papír, papírové komouty, papírové sáčky, pytlíky a tašky, papírové mašle, papírové kelímky a papírové nádoby na jedno použití, obaly a obalové materiály, zejména pro potravinářské výrobky, fólie hliníkové na balení potravin, fólie viskózní na balení, kartonážní výrobky, samolepky, nálepky pro kancelářské použití nebo pro domácnost; (20) obaly (krabice) z umělých hmot a nádoby z umělých hmot jako obaly, zejména pro potravinové výrobky, brčka na pití, palety přepravní nekovové, servírovací stolky, dekorativní předměty (přenosné), díla umělecká ze dřeva, vosku, sádry nebo umělých hmot, obrazové rámy, nábytkové konstrukce, rámečky na obrazy z papíru, figurky z kosti, slonoviny, sádry, umělých hmot, vosku nebo dřeva, sochy a sošky ze dřeva, korku, rákosu, třtiny, proutí, rohoviny, kosti, slonoviny, velrybích kostic, lastur, jantaru, perleti, mořské pěny a náhražek všech těchto materiálů, plastiky spadající do této třídy, dekorativní korálové závěsy, dekorativní nástěnné plakety, nikoliv z textilu nebo kovu; (21) mísy a misky s výjimkou mís z drahých kovů, mísy salátové, hluboké misky, misky na ovoce, skleněné mísy, servírovací misky, zapékací misky, misky na máslo, vázy s výjimkou váz z drahých kovů, skleněné džbánky, džbány, držáky na nože, podložky na krájení, stojany na nože, tácky papírové, pohárky z papíru nebo umělých hmot, porcelán, sklenice na pití, předměty umělecké z porcelánu, terakoty nebo skla; (29) ančovičky, garnáty (neživí), humří (neživí), kaviár, rybi konzervy, korýši (s výjimkou živých), lanýže (konzervované), krevety (neživé), langusty (neživé), lososi, měkkýši (neživí), rybi moučka, mušle, rybi plátky, ryby syrové (neživé), solené, uzené, konzervované, marinované, slanečci, sledi, sardinky, sumýši (neživí), tuňáci, ústřice (neživé), hlemýždi, hlemýždi vejce (na konzumaci), zvěřina, extrakty z chaluh jako potrava, potravinářské výrobky z ryb a masa, masové výtažky, masné výrobky tepelně nepracované, masové šťávy (omáčky), drůbež (neživá), bujóny, přípravky na bujóny a vývary, droby, vnitřnosti, dršťky, šunka, huspenina, játra, játrové paštiky, tukové pomazánky, paštiky, polévky, jelita, klobásy, tlačěnka, slanina, salámy, párky, uzeniny, smažené potraviny jako smažené řízky, karbanátky, sekaná, konzervy masové, jedlé oleje a tuky, vepřové sádlo, konzervy zeleninové, konzervované cibule, čočka, fazole, hrách, sojové boby, hranolky bramborové, krokety, bramborové lupínky, kysané zelí, nakládaná zelenina, zeleninové saláty, šťávy na vaření a polévky, zelenina v pikantním nálevu, žampiony (konzervované), ovoce mražené, zavařené, kandované, sušené, konzervované, ovocně-zeleninové saláty, maso-zeleninové saláty, ovocné saláty, zeleninové saláty, ořechy zpracované, vejce, jogurty, smetana, šlehačka, kefir, máslo, margarín, sýry, tofu, mléčné nápoje, mléčné výrobky, lahůdkářské výrobky jako vaječné, zeleninové, sýrové, rybí a jiné pomazánky a saláty, aspikové a rosolové misky a další lahůdkářské výrobky zařazené do této třídy, dřev (ovocná), džemy, marmeláda, želatina jedlá, hamburgery čerstvé, chlazené; (30) koření jako anýz, badyán, hřebíček, kari, kurkuma, muškátový oříšek, zázvor, nové koření, pepř, chuťové přísady, potravinové tresty, kypřicí prášek, přípravky na ztužení šlehačky, kapary, pečivo s masovou náplní, pirožky s masem, obložené/plněné bagety, palačinky a pizzy čerstvé i chlazené, koláče, rýžové koláčky, pečivo, chléb, rohlíky, sendviče, tortily, ravioli, masové pirožky, žemle, knedlíky, keksy, suchary, sušenky, biskvity, perníky, cukroví, oplatky, cukrovinky, bonbóny, karamely, marcipán, mandlové těsto, máslové tukové těsto, listové těsto, zákusky, dorty, ozdoby na dorty jedlé, pudinky, žvýkací guma, pralinky, chalva, čokoláda, čokoládové nápoje, kakao, kakaové nápoje, káva, kávové a kávovinové nápoje, čaj, nápoje na bázi čaje, zmrzliny, zmrzlinové poháry,

přísady do zmrzlin, želé ovocné, med, medovíky, propolis, včelí kašička, droždí, cukr, sůl, led přírodní nebo umělý, látky pro zjemnění masa pro domácnost, těstoviny, makaróny, nudle, vlasové nudle, špagety, ságo, tapioka, mouky pšeničná, žitná, sojová, tapioková a kukuřičná, kukuřičný škrob, kukuřičné vločky, kukuřice mletá, ovesné vločky, popcorn, cereálie, fazolová moučka, kroupy, krupice, rýže, zpracovaný ječmen, pšenice, žito a oves, majonéza a majonézové saláty, dresinky, kečup, rajčatová omáčka, ocet, zálivky na ochucení, suši, lahůdkářské výrobky zařazené do této třídy; (31) arašidy, citrusové plody, hrozny, čerstvé ovoce, brambory, čekanka, čerstvá čočka, čerstvé fazole, čerstvý hrách, hlávkový salát, řepa jedlá, sezam, chaluhu pro humánní nebo živočišnou spotřebu, svatojánský chléb, chmel, čerstvé kaštiny, kopr, kopřivy, okurky, čerstvé olivy, ořechy, kolové oříšky, kokosové ořechy, lískové oříšky, ječmen, pšenice, žito, oves, houby čerstvé, podhoubí (houbová kultura pro výsev), krmivo pro zvířata, krmné směsi, psí suchary, nápoje pro domácí zvířata, humří živí, rybí jikry, živí korýši, živé langusty, čerstvé lanýže, živí měkkýši, živí raci, živé ryby, živé návnady na ryby, sépie, živí sumýši, živé ústřice; (32) nealkoholické nápoje syčené i nesycené včetně nápojů minerálních, šumivých, iontových a energetických, sirupy, koncentráty a jiné přípravky pro přípravu nápojů, ovocné a zeleninové šťávy, mošty, ovocné nektary a nápoje z ovocných šťáv, stolní a minerální vody, diabetické a dietetické nápoje neléčebné, práškové nealkoholické nápoje, práškové přípravky a příchutě pro výrobu nealkoholických nápojů a likérů, obohacené vitamínové nápoje a koncentráty, nealkoholické aperitivy; (33) alkoholické nápoje, zejména likéry, destiláty, lihoviny, vinné nápoje, aperitivy, vína, vína a likéry pro trávení, nízkoalkoholické michané nápoje, bowle a jiné alkoholické nápoje obsahující ovoce; (39) zásilková obchodní činnost, doprava, přeprava, skladování, balení a distribuce zboží a výrobků, mrazírenská činnost spadající do této třídy, silniční motorová doprava nákladní; (40) porážka zvířat, uzení potravin, konzervace, marinování, solení a jiné úpravy potravin; (42) činnost technických poradců v oblasti potravinářství, výzkum, vývoj, testování, poradenská a expertní činnost v oblasti potravin pro běžnou konzumaci, potravních doplňků, funkčních potravin, potravin pro zvláštní účely (léčebných i neléčebných), potravin pro diabetiky a dietetiky, potravin pro kojence a batolata, veškerých nápojů nealkoholických i alkoholických, a to včetně směsí, přípravků a sirupů pro přípravu nápojů; (43) restaurace včetně restaurací samoobslužných a restaurací podávajících pokrmy přes ulici, výroba lahůdek, služby poskytované v restauracích a jiných zařízeních podávající pokrmy a nápoje připravené ke konzumaci, jakož i při prodeji pokrmových specialit, hostinská činnost.

(730) **DELIMAX, a.s.**, Bratislavská 1647/3, Hodonín, 69501, CZ

(740) Ing. Petr Soukup, Vídeňská 8, Olomouc, 77200

(210) **O-497405**

(220) 14.08.2012

(320) 14.08.2012

(511) 16, 35, 41

(540)



PLES V OPEŘE BRNO

(510) (16) kancelářské potřeby kromě nábytku, psací potřeby, psací soupřavy; (35) obchodní nebo podnikatelský průzkum, vyhledávání sponzorů; (41) sportovní aktivity, pořádání soutěží (vzdělávacích nebo zábavných), provozování koncertní síně, sálu, předprodej vstupenek.

(730) **BM Media Production, s.r.o.**, Rumiště 346/8, Brno, 60200, CZ

(740) Michal Špak, Dillingerova 9, Brno, 62100

(210) **O-499398**

(220) 01.11.2012

(320) 01.11.2012

(511) 14, 35, 40, 41, 42

(540) **Srdce darovat nemůžeš, ale šperk
darovaný od srdce ano. ALO
diamonds**

- (510) (14) drahé kovy a jejich slitiny, výrobky z drahých kovů nebo výrobky pokovované drahými kovy, které nejsou zahrnuty v jiných třídách, ozdobné medailony, náhrdelníky, přívěsky, náramky, řetízky, řetízky a náramky na hodinky, náušnice, perly, platina, prsteny, řetízky, slonovina, šperkovnice a nádoby vyrobené ze vzácných kovů nebo drahokamů, umělecká díla z drahých kovů, zlato v surovém stavu nebo jako polotovary, stříbro v surovém stavu nebo jako polotovary, amulety, brože jako klenoty, klenoty, drahokamy, diamanty, polodrahokamy, klenotnické zboží, neopracované a poloopracované drahokamy, poloopracované předměty z drahokamů pro použití při výrobě klenotů, bižuterie, manžetové knoflíky, jehlice do kravat, ozdobné jehlice, spony do kravat, zlaté a stříbrné zboží s výjimkou nožů a příborů, hodinky a hodiny, (hodinové) skříňky, šperky z jantaru, ozdoby na klobouky z drahých kovů, ozdoby vyrobené ze vzácných kovů nebo drahokamů, ozdoby ze stříbra, hodinové strojky, hlavní hodiny, chronometry, řetízkové taštičky ze vzácných kovů a drahokamů; (35) propagace a reklamní služby, podnikové řízení, firemní organizace a firemní poradenství, podnikové řízení, obchodní administrativa, obchodní činnost, zprostředkování obchodu se vzácnými kovy a jejich slitinami, klenoty, bižuterií, s diamanty, drahokamy a polodrahokamy, se zlatými výrobky, hodinami, hodinkami, klenoty a šperky, aranžování výkladů, konzultace pro organizaci obchodních aktivit, poskytování obchodních anebo podnikatelských informací, organizování výstav pro komerční a propagační účely, organizování módních přehlídek a přehlídek klenotů, podpora prodeje pro druhé, předvádění zboží, předvádění (služby modelek) pro reklamní účely a podporu prodeje, styky s veřejností, prezentace vzácných kovů a jejich slitin, šperků, klenotů, bižuterie, diamantů, drahokamů a polodrahokamů, hodinek, zlatých výrobků v komunikačních médiích pro maloobchod, pomoc při řízení obchodní činnosti v oblasti drahokamů, šperků a klenotů, průzkum trhu, obchodní průzkum, reklama, marketing, rozšiřování reklamních materiálů zákazníkům (letáky, prospekty, tiskoviny, vzorky), vydávání a aktualizování reklamních materiálů, reklamní nebo inzertní materiály (rozšiřování -), distribuce vzorků, styk s veřejností (public relations), direct mailové služby, průzkum veřejného mínění, pronájem reklamních prostorů, pronájem reklamních ploch, zprostředkování nákupu a prodeje vzácných kovů a jejich slitin, šperků, klenotů, bižuterie, diamantů, drahokamů a polodrahokamů, hodinek a zlatých výrobků, maloobchodní služby se vzácnými kovy a jejich slitinami, šperky, klenoty, bižuterií, diamanty, drahokamy a polodrahokamy, hodinkami, zlatými výrobky poskytované také prostřednictvím komunikačních médií, elektronické pošty, SMS zpráv, počítačových sítí a Internetu, on-line reklama v počítačové síti, poskytování a zprostředkování oceňování a certifikování diamantů, vzácných kamenů, vzácných kovů a šperků, výroby a zpracování, broušení diamantů, vzácných kamenů a gravírování vzácných kovů a šperků také prostřednictvím komunikačních médií, elektronické pošty, SMS zpráv, počítačových sítí a Internetu, obchodní zprostředkování přihlašovaných služeb uvedených v přihlašovaných třídách, vyhledávání sponzorů, dovozní a vývozní agentury, provoz elektronického obchodu zabývajícího se prodejem a distribucí diamantů, drahokamů, polodrahokamů, šperků a hodinek prostřednictvím počítačové sítě, provoz on-line počítačové databáze pro poskytovatele a uživatele, zejména obchodníků a širokou veřejnost, v oblasti on-line nakupování obsahující informace týkající se popisu výrobků, vyobrazení výrobků, předvedení výrobků, seznamu výrobků a inventarizace, nových zpráv o výrobcích a o demografické struktuře zákazníků pro marketingové účely; (40) zpracování a úprava materiálů, zpracování a broušení diamantů, drahokamů a polodrahokamů, výroba šperků zpracováním vzácných kovů a/nebo diamantů, drahokamů a polodrahokamů, rytí, gravírování, broušení, opracování a zpracování kůže, kreslení, rýsování laserem, leštění drahokamů a polodrahokamů, informace o zpracování a úpravě materiálů; (41) pronájem interiérové dekorace; (42) ověřování a certifikování diamantů, drahokamů a polodrahokamů a šperků vzhledem k charakteru a kvalitě, metodě výroby, zpracování a konečné úpravě, zemi původu,

řetězci zpracování a distribuci mezi těžbou drahokamů a/nebo vzácného kovu a jeho uvedením do maloobchodní sítě, určování a ohodnocení původu a kvality diamantů, drahokamů a polodrahokamů, navrhování designu šperků a výrobků ze vzácných kovů, návrhářství v oblasti šperků, hosting webových stránek, poskytování internetových vyhledávačů, kontrola kvality, zkoušení materiálu, navrhování obalů, obalový design, obnova počítačových dat (regenerace), ověřování pravosti uměleckých děl, služby průmyslového projektování.

(730) **ALO jewelry, s.r.o.**, Na Maninách 1040/14, Praha 7, 17000, CZ

(210) **O-500045**

(220) 26.11.2012

(320) 26.11.2012

(511) 35, 41, 43

(540)



- (510) (35) dodavatelské služby pro třetí osoby (nákup výrobků a služeb v oboru gastronomie), reklamní a propagační činnost, venkovní reklama, reklama on-line, pronájem reklamních ploch, prezentace výrobků v komunikačních médiích pro účely maloobchodu, pronájem prodejních automatů, rozšiřování vzorků zboží; (41) pořádání a organizování akcí v oblasti kultury, vzdělávání a sportu, večírky (organizování a plánování), noční kluby, klubové služby (kultura, vzdělávání, zábava), organizování plesů a tanečních zábav, organizování pracovních setkání, kluby zdraví (služby), živá vystoupení (organizování), zprostředkování výše uvedených služeb; (43) catering (zásobování), služby spojené se stravováním, opatřováním potravin a nápojů připravovaných ke konzumaci v rámci této třídy, poskytování a zprostředkování gastronomických služeb a tradičních forem občerstvení, občerstvení do domu, koktejlů, recepce, párty, rautů, svatebních hostin a jiných hostin, poskytování a zprostředkování netradičních forem občerstvení, snídaňových slavností, dětských párty, párty na dané gastronomické téma, ochutnávek vín, poradenská činnost v oboru gastronomie, organizování a zabezpečení svateb - zajišťování stravování a ubytování, půjčování židlí, stolů, prostírání, nápojového skla, poskytování a zprostředkování přechodného ubytování.

(730) **PaPeJ, spol. s r.o.**, Suchardova 1687/1, Ostrava - Moravská Ostrava, 70200, CZ

(740) Ing. Iva Rylková, Polská 1525, Ostrava - Poruba, 70800

(210) **O-500287**

(220) 04.12.2012

(320) 04.12.2012

(511) 1, 2, 3, 4, 6, 8, 9, 12, 13, 14, 16, 20, 21, 25, 28, 29, 30, 31, 32, 33, 35, 36, 37, 38, 40, 41, 42, 43, 44, 45

(540)



- (510) (1) chemické výrobky určené pro průmysl, vědy a fotografii, jakož i pro zemědělství, zahradnictví a lesnictví, umělé pryskyřice v surovém stavu, plastické hmoty v surovém stavu, hnojiva pro půdu, náplně pro hasicí přístroje, prostředky pro kalení a letování kovů, chemické výrobky určené ke konzervování potravin, tříslicí materiály, lepidla pro průmysl; (2) barvy, nátěry a laky pro průmysl, řemesla a umění, ochranné výrobky proti korozi a proti deteriorizaci dřeva, barviva, mořidla, přírodní pryskyřice v surovém stavu, kovy listkové a práškové pro malíře, dekorátéry a umělce; (3) přípravky pro bělení a jiné prací prostředky, přípravky pro čištění, leštění, odmašťování a broušení, mýdla, parfumerie, vonné oleje, kosmetika, zubní

pasty; (4) průmyslové oleje a tuky, mazadla, výrobky pro pohlcování, zavlažování a vázání prachu, paliva včetně benzínu pro motory a osvětlovací látky, svíčky a knoty; (6) obecné kovy a jejich slitiny, kovové stavební materiály, kovové stavební materiály přenosné, kovové materiály pro železnice, kovové kabely a dráty neelektrické, kovové potřeby zámečnické a klempířské, kovové trubky, sejfy, kovové výrobky, které nejsou uvedeny v jiných třídách, rudy; (8) nářadí a nástroje s ručním pohonem, nože, vidličky a lžice, sečné zbraně, břitvy; (9) přístroje a nástroje vědecké, námořní, geodetické, fotografické, filmové, optické, přístroje pro vážení, měření, signalizaci, kontrolu (inspekci), záchranu a přístroje pro vyučování, přístroje a nástroje pro vedení, přepínání, přeměnu, akumulaci, regulaci nebo řízení elektrického proudu, přístroje pro záznam, převod, reprodukci zvuku nebo obrazu, magnetické nosiče zvukových záznamů, gramofonové desky, automatické distributory a mechanismy pro přístroje a mince, zapisovací pokladny, počítačové stroje, přístroje pro zpracování informací a počítače, hasicí přístroje, požární hlásiče, poplašná zařízení; (12) vozidla, dopravní prostředky pozemní, vzdušné nebo vodní; (13) střelné zbraně, střelivo a střely, výbušniny, ohňostroje; (14) vzácné kovy a jejich slitiny a výrobky z těchto látek nebo posříbřeného nebo pozlaceného kovu, nejsou-li uvedeny v jiných třídách, klenoty, bižuterie, drahokamy, hodinářské potřeby a chronometrické přístroje; (16) papír, lepenka a výrobky z těchto materiálů, které nejsou zařazeny do jiných tříd, tiskárenské výrobky, potřeby pro knižní vazby, fotografie, papírenské zboží, lepidla pro papírenství nebo domácnost, materiál pro umělce, štetce, psací stroje a kancelářské potřeby kromě nábytku, učební a vyučovací pomůcky s výjimkou přístrojů, plastické obaly (nezařazené do jiných tříd), tiskařské typy, štočky; (20) nábytek, zrcadla, rámy, výrobky nejmenované v jiných třídách ze dřeva, korku, rákosu, vrbového proutí, z rohu, kostí, slonoviny, z kotic, želvoviny, jantaru, perleti, mořské pěny, náhražky všech těchto materiálů nebo náhražky z plastických hmot; (21) pomůcky a nádoby pro domácnost a kuchyň, hřebeny a mycí houby, kartáče (s výjimkou štětců), materiály pro výrobu kartáčů, čistící potřeby, drátky na čištění parket, sklo surové nebo opracované (s výjimkou stavebního skla), sklo, porcelán a majolika neobsažené v jiných třídách; (25) oděvy, obuv, kloboučnické zboží; (28) hry, hračky, potřeby pro gymnastiku a sport, které nejsou uvedeny v jiných třídách, vánoční ozdoby; (29) maso, ryby, drůbež, zvěřina, ovoce a zelenina konzervované, sušené a zavařené, želé, džemy, kompoty, vejce, mléko a mléčné výrobky, oleje a jedlé tuky; (30) káva, čaj, kakao, cukr, rýže, tapioka, ságo, kávové náhražky, mouka a přípravky z obilnin, chléb, pečivo, cukrovinky, zmrzlina, med, sirup melasový, droždí, prášky do těsta, sůl, hořčice, ocet, nálevy k ochucení, koření, led pro osvětlení; (31) výrobky zemědělské, zahradnické, lesní neuvedené v jiných třídách, živá zvířata, čerstvé ovoce a zelenina, osivo, rostliny a přírodní květiny, krmivo pro zvířata, slad; (32) piva, minerální vody, šumivé nápoje a jiné nápoje nealkoholické, nápoje a šťávy ovocné, sirupy a jiné přípravky k zhotovování nápojů; (33) alkoholické nápoje s výjimkou pív; (35) propagační, reklamní a inzertní činnost, poskytování informací o cenách a slevách zboží prostřednictvím Internetu, předvádění zboží, reklamní agentura, internetový prodej reklamy a inzerce, aktualizování reklamních materiálů, rozšiřování a zasilání reklamních materiálů, především letáků, prospektů, katalogů, periodických a neperiodických publikací, tiskovin a různých vzorků, vydávání reklamních textů, rozhlasová a televizní reklama, organizace a pořádání výstav ke komerčním a reklamním účelům, prezentace uživatelů na stránkách world wide web v počítačové síti Internet, obchodní průzkum, průzkum trhu, internetový prodej slevových kuponů, pomoc při řízení obchodní činnosti, poradenství v obchodní činnosti, obchodní nebo podnikatelské informace, zprostředkovávání obchodních kontaktů, provádění obchodních operací, komerční využití Internetu v oblastech komerčních internetových médií a vyhledávacích služeb, on-line inzerce, shromažďování, poskytování, třídění, překlad nebo jiné zpracovávání obchodních nebo podnikatelských informací včetně vytváření, zpracovávání a třídění dat v rámci databází, zprostředkovatelská činnost v oblasti obchodu se zbožím ve třídách 1-34; (36) pojištění, služby finanční, služby peněžní, služby nemovitostní; (37) stavebnictví, opravy, instalační služby, zámečnictví, vodárenství, plynárenství, energetika, elektroinstalace, autoopravárenství, opravy el., spotřebičů, instalace a opravy hasicích přístrojů; (38) telekomunikační

služby, komunikace prostřednictvím sítí vláknové optiky, komunikace prostřednictvím počítačových terminálů, komunikace prostřednictvím rádia, komunikace prostřednictvím telefonu, počítačem řízený přenos dat a obrazu, poskytování přístupu do světových počítačových sítí, poskytování interaktivních on-line vývěšek pro přenos vzkazů mezi počítačovými uživateli, informace, poradenství a konzultace vztahující se k výše uvedeným službám; (40) mechanické zpracování a chemická transformace anorganických nebo organických látek nebo předmětů, rytecké práce, výroba uzenin; (41) výchova, vzdělávání, zábava, sportovní a kulturní aktivity, nakladatelství a vydavatelství periodických a neperiodických publikací v tištěné i elektronické podobě, zprostředkování výchovné a zábavní činnosti, zprostředkování kulturních, uměleckých a sportovních akcí, setkání, výstav, soutěží, přednášek apod., činnost knižních klubů, tvorba pořadů pro rozhlasové a televizní vysílání, ediční činnost, publikační činnost, nahrávání nosičů zvukových nebo obrazově zvukových záznamů, provozování on-line heren, zprostředkování služeb sloužících k zábavě a pobavení, spadajících do této třídy, tvorba elektronických časopisů, periodik, knih; (42) certifikační služby, činnost technických poradců, tepelné snímkování budov, vystavování energetických štítků budov, služby architekta, vývoj a projektování požárních zařízení a související odborné poradenství, tvorba software, programování internetových databázových systémů a internetových aplikací, programování multimediálních aplikací, vytváření a modelování 3D animací, interaktivní a grafické programy (tvorba), tvorba multimediálních dokumentů, prezentací, aplikací, katalogů, konstrukce www prezentací a řešení www serverů, návrhy počítačových animací a vizualizací (programování), programové projekty (tvorba), tvorba informačních databází; (43) služby zajišťující stravování a nápoje, dočasné ubytování, zprostředkovatelská činnost v oblasti služeb ve třídě 43; (44) veterinární služby, zprostředkovatelská činnost v oblasti služeb ve třídě 44; (45) právní služby, bezpečnostní služby pro ochranu majetku a jednotlivců, osobní a sociální služby poskytované ostatními za účelem uspokojování potřeb jednotlivců, hašení požárů, poradenství v oblasti prevence požárů, zprostředkovatelská činnost v oblasti služeb ve třídě 45.

(730) **Kalous Jan**, Nám. Míru 4, Praha 2, 12000, CZ
(740) Patentová a známková kancelář Novotný, Ing. Jaroslav Novotný, Římská 45/2135, Praha 2, 12000

(210) **O-500374**

(220) 07.12.2012

(320) 07.12.2012

(511) 18, 25, 28

(540)

FLUCK

(510) (18) kožená galanterie, předměty z kůže a jejich imitací, kabelky, doplňky z kůže a jejich imitací, sedlářské a brašnářské výrobky, kabely (tašky), brašny, batohy, pouzdra a vaky z kůže v rámci této třídy; (25) pánské, dámské a dětské oděvy jako kalhoty, košile, svetry, pulovry, kabáty, prádlo, spodní prádlo, veškeré sportovní oblečení, včetně oblečení pro camping, turistiku a horolezectví, sportovní oblečení a dresy v rámci této třídy, dětské a kojenecké zboží v rámci této třídy, pláště, kostýmy, zakázkové oděvy, obuv, sportovní obuv, pracovní obuv, opasky; (28) hry, hračky, hrací karty, sportovní nářadí, rukavice pro sportovní hry, chrániče kolen, holení a loktů, vycpávky ochranné jako části sportovní výstroje, sportovní potřeby, včetně potřeb pro camping, turistiku a horolezectví, vše v rámci této třídy.

(730) **Rockman s.r.o.**, Bělohorská 197/126, Praha 6, 16900, CZ

(740) INPARTNERS GROUP, Ing. Dušan Kendereski, Lidická 51, Brno, 60200

(210) **O-500583**

(220) 17.12.2012

(320) 17.12.2012

(511) 29, 30, 43

(540)



- (510) (29) maso, ryby, zvěřina a výrobky z nich, smažené potraviny, jako smažené fyzky, karbanátky, sekaná, čerstvé, chlazené, mražené, salám, bramborové lupínky, bujón, vývar, přípravky na bujóny, čočka konzervovaná, drůbež (neživá), dřev (ovocná), džemy, fazole konzervované, hrách konzervovaný, hranolky bramborové, humři (neživí), huspeniny, játra, játrová paštika, jedlé oleje, jedlé tuky, jelita, tlačenka, kaviár, klobásy, párky, koblížky plněné brambory, koncentráty bujónové, koncentrované vývary, konzervy masové, konzervy rybí, konzervy zeleninové, koryšci (s výjimkou živých), krevety (neživé), krokety, kysané zelí, langusty neživé, lanýže konzervované, losos, margarín, marmeláda, maso konzervované, masové extrakty, masné výrobky tepelně neopracované, masové šťávy (omáčky), měkkýši (neživí), mražené ovoce, mušle (neživé), nakládaná zelenina, nasolené potraviny, olivový olej, ovoce konzervované, ovoce zavařené, ovoce kandované, ovocně-zeleninové saláty, maso-zeleninové saláty, ovocné saláty, zeleninové saláty, rybí plátky, polévky, přípravky pro výrobu polévek, potraviny z ryb, ryby selené, ryby ve slaném nálevu, ryby s výjimkou živých, řepkový olej jedlý, sardinky, slanečci, sledi, slanina, slunečnicový olej jedlý, sušené ovoce, šťávy zeleninové na vaření, šunka, tofu, tukové pomazánky na chléb, tuky jedlé, tuňák, ústřice s výjimkou živých, uzeniny, vejce, vepřové sádlo, vnitřnosti, droby, dršťky, výtažky masové, zelenina v pikantním nálevu, zvěřina, žampióny konzervované, želatina, mražená zelenina, zelenina sušená; (30) popcorn (vločky obilné), cukr, cukroví, cukrovinky, čaj, čokoláda, dorty, hořčice, jemné pečivo, kakao, kakaové nápoje s výjimkou nápojů na bázi mléka, karamely, káva, kečup, keksy, koláče, koření, kreky, krupice, kuchyňská sůl, kvasnice, droždí v tabletách k nelékařským účelům, kypřicí prášek, led přírodní nebo umělý, led pro osvěžení, listové těsto, majonéza a majonézové saláty, dresinky, makaróny, mandlové těsto, marcipán, marinády (chuťové přísady), máslové tukové těsto, látky na zjemnění masa pro domácnost, masové paštiky v těstě, masové pirožky zapečené v těstě, med, medovíčky, perníky, mouka potravinářská a výrobky z mouky, müsli, müsli tyčinky, corn-flakes, nápoje čokoládové, kakaové, kávové s výjimkou nápojů na bázi mléka, přísady do nápojů, nekynutý chléb, nudle, ocet, oplatky, ovesná kaše, potraviny na bázi ovesa, ovesné vločky, ozdoby na dorty jedlé, palačinky a pizzy čerstvé, chlazené a mražené, pralinky, přísady do zmrzlin, pudinky, rajčatová omáčka, ravioli, rýže a výrobky z rýže, rýžové koláčky, suchary, sušenky, biskvity, šerbet, přípravky na ztužení šlehačky, špagety, šťávy s výjimkou dresinků, těsta, těstoviny, těstovinové saláty, vlasové nudle, vločky, zákusky, zálivky na ochucení, zmrzlina, zmrzlinové poháry, želé ovocné, knedlíky, sójová mouka; (43) restaurace, restaurace samoobslužné, restaurace podávající pokrmy přes ulici, příprava lahůdek, služby poskytované v restauracích a jiných zařízeních podávajících pokrmy a nápoje připravené ke konzumaci, jakož i při prodeji pokrmových specialit.
- (730) PEJSKAR & spol., spol. s r.o., Dlouhá 614/10, Praha 1, 11000, CZ
- (740) AK Mgr. Petr Mimochodek, Mgr. Petr Mimochodek, Nuselská 375/98, Praha 4, 14000

- (210) O-500746
(220) 27.12.2012
(320) 27.12.2012
(511) 29, 30, 32
(540)

NUGÁTA

- (510) (29) zelenina a brambory (konzervované, sušené nebo vařené), ovoce (konzervované, sušené nebo vařené), houby (konzervované, sušené nebo vařené), maso, drůbež, zvěřina, ryby a mořské plody, všechny tyto výrobky rovněž ve formě výtažků, polévek, želé, past, konzerv, vařených jídel, hluboko zmrazených nebo sušených jídel, džemy, vejce, mléko, smetana, máslo, sýry a další potravinářské výrobky na bázi mléka, mléčné náhražky,

nápoje vyrobené s mlékem, dezerty vyrobené z mléka a dezerty vyrobené ze smetany, jogurty, sojové mléko (mléčné náhražky), nápoje na bázi sóji, konzervované sojové boby pro lidskou spotřebu, jedlé oleje a tuky, proteinové přípravky pro lidskou spotřebu, náhražky smetany bez mléka do kávy a/nebo čaje (smetanové náhražky), párky a klobásy, uzeniny, arašidové máslo, polévky, polévkové koncentráty, vývary, bujónové kostky, bujóny, consomé (vývar), mléčné fermentované nápoje; (30) káva, kávové výtažky a přípravky a nápoje na bázi kávy, ledová káva, kávové náhražky, výtažky z kávových náhražek, přípravky a nápoje na bázi kávových náhražek, cikorka, čaj, čajové výtažky, přípravky a nápoje na bázi čaje, ledový čaj, přípravky na bázi sladu jako potravina, kakao a kakaové přípravky a nápoje, čokoláda, čokoládové výrobky, přípravky a nápoje na bázi čokolády, cukrovinky, sladkosti, bonbóny, cukr, žvýkačky, přírodní sladidla, pekařské výrobky, chléb, droždí, pečivo, jemné pečivo, sušenky, moučnický, keksy, oplatky, karamely, karamelové bonbóny, pudinky, zmrzliny, mražené jogurty, vodové zmrzliny, šerbet obsažené v této třídě, mražené cukrovinky, mražené moučnický, točené zmrzliny, mražené dezerty, pojiva pro výrobu zmrzliny a/nebo vodové zmrzliny a/nebo šerbetů a/nebo mražených cukrovinek a/nebo mražených moučnicků a/nebo točených zmrzlin a/nebo mražených dezertů a/nebo mražených jogurtů, med a medové náhražky, snídaňové cereálie, muesli, kukuřičné vločky, cereální tyčinky, cereálie k přímé spotřebě, cereální přípravky, rýže, těstoviny, nudle, potraviny na bázi rýže, mouky nebo cereálií, také ve formě hotových jídel, pizzy, sendviče, směsi potravinářských těst a pasty (těstoviny), těsta připravená k pečení, omáčky (chuťové přísady), sojová omáčka, kečup, výrobky pro aromatizaci a ochucování jídla, jedlá koření, chuťové přísady, salátové zálivky, majonéza, hořčice, ocet; (32) stolní voda, perlivá nebo šumivá voda, zpracovaná voda, pramenitá voda, minerální voda, ochucená voda, nealkoholické nápoje s ovocnou příchutí a nápoje na bázi ovoce, ovocné a zeleninové džusy, nektary, limonády, sody a jiné nealkoholické nápoje, sirupy, nealkoholické výtažky (extrakty) obsažené v této třídě, esence a další přípravky pro výrobu nealkoholických nápojů (kromě esenciálních olejů), nealkoholické nápoje na bázi sladu, izotonické nápoje neléčebné, šerbet obsažené v této třídě.

- (730) Société des Produits Nestlé S.A., 1800 Vevey, CH
(740) Zeiner & Zeiner v.o.s., Mgr. Karel Šindelka, Maiselova 15/38, Praha 1, 11000

- (210) O-500809
(220) 02.01.2013
(320) 02.01.2013
(511) 10, 20, 24, 35
(540)

nanoSPACE

- (510) (10) textilní výrobky pro zdravotnické účely, jako sterilní materiály, zejména roušky, operační roušky, operační pláště, respirátory zařazené ve třídě 10, textilní testery jako indikátory zdravotního stavu a těhotenství; (20) bariérové textilie, jako polštáře obsahující nanovlákná; (24) tkaniny a textilní výrobky, sanitární textilie, textilní výrobky obsahující nanovlákná spadající do této třídy, filtrační textilní materiály, materiály pro výrobu bytového textilu, lůžkoviny, potahy matrací, potahy nábytku, moskytiéry, protipylové sítě, bariérové textilie, jako povlaky na polštáře, přikrývky, ložní povlaky obsahující nanovlákná; (35) provozování virtuálních obchodních středisek v oblasti tkanin a textilních výrobků.
- (730) nanoSPACE s.r.o., Rohova 98, Domažlice, 34401, CZ

- (210) O-500820
(220) 02.01.2013
(320) 02.01.2013
(511) 35, 45

(540)



síťové služby, správa počítačových sítí, konzultace v oblasti komunikačních sítí a elektronických komunikací; (42) vědecké a technologické služby a související výzkum a projektování, navrhování a vývoj počítačového hardwaru a softwaru, konzultace a poradenství v oblasti informačních technologií.

(730) **MAXXNET.cz s.r.o.**, Nákladní 70/4, Opava, 74601, CZ
(740) **HULVA & PARTNERS s.r.o.**, advokátní kancelář, JUDr. Tomáš Hulva, nám. Republiky 2/1, Opava, 74601

(510) (35) propagační činnost, reklama, pomoc při řízení obchodní činnosti, obchodní administrativa, kancelářské práce; (45) právní služby, bezpečnostní služby pro ochranu majetku a jednotlivců, osobní a sociální služby poskytované ostatními za účelem uspokojování potřeb jednotlivců.

(590) Barevná
(730) **HULVA & PARTNERS s.r.o.**, advokátní kancelář, náměstí Republiky 2/1, Opava, 74601, CZ

(210) **O-500974**

(220) 09.01.2013
(320) 09.01.2013
(511) 18, 20, 35
(540)



(510) (18) obojky (na zvířata), vodítka; (20) pelíšky pro domácí zvířata; (35) poskytování reklamních předmětů spotřebitelům.

(730) **Innemanová Hana**, Nová Ves 1, Důl, Pacov, 39501, CZ

(210) **O-501228**

(220) 18.01.2013
(320) 18.01.2013
(511) 4, 6, 37
(540)



(510) (4) zkapalněné topné plyny a jejich směsi, plynná, kapalná a tuhá paliva, plyny palivové, pohonné; (6) kovové tlakové láhve na stlačený plyn a zkapalněný vzduch, kovové tlakové zásobníky a příslušenství, regulátory, armatury, přepravní kontejnery pro tlakové láhve, vše v rámci této třídy; (37) instalace zásobníků, plnění tlakových nádob na plyny.

(730) **Desenský Josef**, Velká 16, Hradec Králové - Pouchov 7, 50341, CZ

(740) Ing. Zdeněk Hrnčíř, Vlastimila Moravce 30 - SPY, Nové Město nad Metují, 54901

(210) **O-501297**

(220) 21.01.2013
(320) 21.01.2013
(511) 9, 35, 37, 38, 42
(540)

MAXXNET

(510) (9) přístroje pro záznam, převod, reprodukci zvuku nebo obrazu, počítačové stroje, přístroje pro zpracování informací a počítače, elektronická a telekomunikační zařízení; (35) propagační činnost, reklama, obchodní administrativa, kancelářské práce; (37) instalace a opravy elektrických strojů a přístrojů, instalace a opravy elektronických a telekomunikačních zařízení, výstavba počítačových sítí (hardware); (38) provozování veřejné pevné komunikační sítě, služby poskytování přístupu k síti Internet, provozování veřejně dostupné telefonní služby, komunikační

(210) **O-501298**

(220) 22.01.2013
(320) 22.01.2013
(511) 16, 35, 36
(540)



(510) (16) reklamní, inzertní a propagační materiály a tiskoviny všeho druhu; (35) propagační, reklamní a inzertní služby prostřednictvím jakéhokoliv média; (36) bankovní obchody a bankovní a finanční služby s těmito službami související, finanční konzultační služby, makléřství, finanční poradenství.

(590) Barevná
(730) **Česká spořitelna, a.s.**, Olbrachtova 1929/62, Praha 4, 14000, CZ

(210) **O-501299**

(220) 22.01.2013
(320) 22.01.2013
(511) 35, 43
(540)

ŠPAJZA

(510) (35) maloobchodní služby s potravinami; (43) restaurační služby, rychlé občerstvení (fastfood).

(730) **IGOR BROSSMANN, s.r.o.**, Na Kopci 13, 811 02 Bratislava, SK

(740) JUDr. Aleš Zábrš, Na Beránce 2, Praha 6, 16000

(210) **O-501300**

(220) 22.01.2013
(320) 22.01.2013
(511) 16, 35, 36
(540)



(510) (16) reklamní, inzertní a propagační materiály a tiskoviny všeho druhu; (35) propagační, reklamní a inzertní služby prostřednictvím jakéhokoliv média; (36) bankovní obchody a bankovní a finanční služby s těmito službami související, finanční konzultační služby, makléřství, finanční poradenství.

(590) Barevná
(730) **Česká spořitelna, a.s.**, Olbrachtova 1929/62, Praha 4, 14000, CZ

(210) **O-501303**

(220) 22.01.2013
(320) 22.01.2013
(511) 16, 35, 36
(540)

Česká spořitelna do domu

(510) (16) reklamní, inzertní a propagační materiály a tiskoviny všeho druhu; (35) propagační, reklamní a inzertní služby prostřednictvím jakéhokoliv média; (36) bankovní obchody a

bankovní a finanční služby s těmito službami související, finanční konzultační služby, makléřství, finanční poradenství.
(730) **Česká spořitelna, a.s.**, Olbrachtova 1929/62, Praha 4, 14000, CZ

(210) **O-501304**

(220) 22.01.2013

(320) 22.01.2013

(511) 16, 35, 36

(540)

ČS do domu

(510) (16) reklamní, inzertní a propagační materiály a tiskoviny všeho druhu; (35) propagační, reklamní a inzertní služby prostřednictvím jakéhokoliv média; (36) bankovní obchody a bankovní a finanční služby s těmito službami související, finanční konzultační služby, makléřství, finanční poradenství.
(730) **Česká spořitelna, a.s.**, Olbrachtova 1929/62, Praha 4, 14000, CZ

(210) **O-501413**

(220) 25.01.2013

(320) 25.01.2013

(511) 32, 35, 37, 39

(540)

AQUA ANGELS GOLF WATER

(510) (32) nealkoholické nápoje, ovocné šťávy, mošty, přípravky na výrobu nápojů, sirupy, šumivé nápoje nealkoholické, stolní vody včetně vod ochucených, pramenité a minerální vody včetně vod ochucených, balená voda; (35) reklamní, inzertní, propagační a marketingová činnost, průzkum a vyhodnocování trhu, zprostředkovatelská činnost v oblasti obchodu s alkoholickými a nealkoholickými nápoji, provozování obchodního informačního systému, obchodní nebo podnikatelské informace, překlad informací do počítačové databáze, zprostředkovatelská činnost v oblasti výše uvedených služeb, činnost podnikatelských a organizačních poradců, dodavatelské služby pro třetí osoby, dovozní a vývozní kancelář; (37) opravy a instalace potrubí a čerpadel, revize a zkoušky tlakových nádob, montáž, vrtání studní, těžba vody, čištění, dezinfekce, dozor nad stavbami, opravy a instalace potrubí a čerpadel; (39) stáčení vody, distribuce, dodávání, zásobování a rozvádění vody, dopravní činnost, silniční motorová doprava, doprava a skladování, pronájem skladišť.

(730) **Aqua Angel Services, s.r.o.**, Na příkopě 988/31, Praha 1 - Staré Město, 11000, CZ

(740) PROPATENT, JUDr. Matěj Sedláček, Ke Kateřinkám 1393, Praha 4, 14900

(210) **O-501436**

(220) 28.01.2013

(320) 28.01.2013

(511) 35, 38, 41

(540)



(510) (35) reklamní, inzertní a propagační činnost, marketing, pronájem informačních míst v rámci této třídy, činnost reklamní agentury, zprostředkování v obchodních vztazích, merchandising, franchising, automatizované zpracování dat, služby, které zahrnují záznam, přepis, vypracování, kompilaci, přenášeni nebo systematickosti písemných či datových či elektronických sdělení a záznamů, jakož i využívání nebo kompilaci matematických a statistických údajů, organizační zabezpečování televizního vysílání, podporování a intenzifikace obchodních služeb založené na zvyšování klíčových spolupracovníků a klientů, poskytování věrnostních a bonusových systémů, jako například poskytování slev a odměn, přednostní a nadstandardní poskytování služeb, vše zejména v prodeji výrobků zařazených ve tř. 1-34, výstavy komerční nebo reklamní nebo propagační, předvádění zboží prostřednictvím

Internetu nebo katalogu nebo výstav za účelem reklamy a/nebo prodeje, přeskupování a shromažďování (kromě dopravy) různých výrobků pro třetí osoby za účelem umožnit spotřebiteli pohodlně vybrat a prohlížet a kupovat (kromě přepravy) prostřednictvím katalogu a/nebo Internetu a/nebo zásilkového prodeje, zásilkový prodej zboží, maloobchodní prodej výrobků zařazených ve tř. 1-34; (38) telekomunikace, služby umožňující komunikaci jedné osoby s druhou, televizní vysílání, rozhlasové vysílání, digitální vysílání, televizní vysílání programů, televizní vysílání zábavných, vzdělávacích, výchovných, soutěžních, diskusních a informačních pořadů, telematika, šíření, výměna nebo získávání zpráv a informací, šíření elektronických časopisů, informací, elektronických periodik, knih v elektronické podobě, audio nebo audiovizuálních děl prostřednictvím informační nebo datové nebo elektronické nebo komunikační nebo telekomunikační nebo počítačové sítě, zejména Internetu, pomocí satelitů a jinými sítěmi, informační služby na Internetu související s televizním vysíláním, služby na Internetu související s televizním vysíláním, komunikace, poradenská činnost v oblasti sdělovacích prostředků, telekomunikací, informační služby v oblasti telekomunikací, informační kancelář, poskytování informačních služeb prostřednictvím počítačů, pronájem komunikačních míst; (41) nakladatelství a vydavatelství, ediční činnost, publikační činnost, nahrávání nosičů zvukových nebo obrazově zvukových, půjčování nahaných zvukových a zvukově obrazových záznamů, tvorba a šíření audiovizuálních děl, zpravodajství, publicistika, televizní zpravodajství, rozhlasové zpravodajství, obrazové zpravodajství, TV produkce, filmová produkce, televizní výroba programů, tvorba programů, tvorba a výroba televizních a audiovizuálních programů, agenturní činnost v oblasti kultury, zprostředkování v oblasti kultury, výchovy, zábavy a sportu, výchovná, vzdělávací, soutěžní a zábavní činnost, výroba a organizování zábavných nebo kulturních nebo vzdělávacích představení, organizace společenských a kulturních akcí, organizace, provozování a provádění her a soutěží i veřejných, výstavní činnost v oblasti kultury nebo zábavy nebo výchovy nebo vzdělávání, poskytování on-line audiovizuálních děl bez možnosti stažení, půjčování knih, tiskovin, pronájem a půjčování audiopřístrojů, videopřístrojů, videorekordérů, videokamer, fotoaparátů, promítaček, rozhlasových a televizních přijímačů, filmů, kulturních a vzdělávacích potřeb a přístrojů, půjčování a pronájem obrazů, dekorací.

(730) **Barrandov televizní Studio a.s.**, Kříženeckého nám. 322, Praha 5, 15200, CZ

(740) Advokátní a patentová kancelář VYSKOČIL, KROŠLÁK a spol., Dana Lukajová, Voršílská 10/130, Praha 1, 11000

(210) **O-501555**

(220) 01.02.2013

(320) 01.02.2013

(511) 35, 36, 41, 45

(540)



(510) (35) pomoc při řízení obchodní činnosti, poradenství v obchodní činnosti, obchodní administrativní, kancelářské práce, odborné obchodní poradenství, informace obchodní nebo podnikatelské, obchodní nebo podnikatelský průzkum, účetní služby, auditorské služby, daňové konzultační a poradenské služby, sekretářské služby, konzultační a poradenské služby v oblasti řízení a podnikání, služby v oblasti průzkumu trhu, vyhledávání dat v počítačových souborech pro třetí osoby, systemizace informací do počítačových databází, komerční informační kanceláře, komerční informace a rady pro spotřebitele, personální poradenství; (36) konzultační služby finanční, informace finanční a daňové, zprostředkování pojištění, poradenství v oblasti pojištění, kanceláře pro inkasování pohledávek, služby nemovitostní, obchodování, oceňování a odhady, správa a pronájem nemovitostí, správa majetku; (41) publikační činnost,

přednášková, lektorská, školicí a vzdělávací činnost, překladatelské služby; (45) advokátní kancelář, právnícké služby a konzultace, ochrana duševního vlastnictví, licence k duševnímu vlastnictví, poradenské a konzultační služby v oblasti duševního vlastnictví, arbitrážní služby, správa autorských práv, registrace názvů domén (právní služby), poskytování informací ze všech oblastí práva prostřednictvím komunikačních médií a informačních nosičů všeho druhu, právní poradenství v oblasti podnikání a obchodu, právní průzkum, zprostředkovatelství (mediace).

(730) **Jindra Tomáš JUDr.**, U Prašné brány 3, Praha 1, 11000, CZ

(210) **O-501556**

(220) 01.02.2013

(320) 01.02.2013

(511) 43

(540)



(510) (43) kavárny, jídelny a závodní jídelny, restaurace, samoobslužné restaurace, bufety, bary.

(730) **Perfect Canteen s.r.o.**, Soukenická 1085/4, Praha 1, 11000, CZ

(740) Mgr. Novák Bohuslav, Sartoriova 26/9, Praha 6, 16900

(210) **O-501557**

(220) 01.02.2013

(320) 01.02.2013

(511) 41, 43

(540)



(510) (41) plánování a organizování večírků; (43) zásobování, restaurace, restaurace samoobslužné, bufety, bary, kavárny.

(730) **Perfect Catering s.r.o.**, Soukenická 1085/4, Praha 1, 11000, CZ

(740) Mgr. Bohuslav Novák, Sartoriova 26/9, Praha 6, 16900

(210) **O-501558**

(220) 01.02.2013

(320) 01.02.2013

(511) 35, 39, 41

(540)



(510) (35) propagační a reklamní činnost v oblasti dopravy a autoškoly; (39) doprava zboží a osob; (41) provozování autoškoly, výuka a výcvik žadatelů k získání oprávnění k řízení motorových vozidel, kondiční jízdy, školení řidičů, dopravní výchova.

(590) Barevná

(730) **Kučera Bedřich**, Lesní 154, Kladno, 27203, CZ

(210) **O-501616**

(220) 05.02.2013

(320) 05.02.2013

(511) 5, 29, 32

(540)



(510) (5) potravní doplňky pro posílení imunity organismu a zlepšení zdraví v tuhém i tekutém stavu, ve formě práškových směsí, kapek, sirupů, gelů, past, tablet, šumivých tablet, pastilek, dražé, tobolek, kapslí, bonbónů, želé a prášku, albuminová (bílkovinná) potrava pro lékařské účely, aminokyseliny pro lékařské účely, bílkovinné a biologické přípravky pro lékařské účely, dietetické látky upravené pro lékařské účely, dietní potraviny upravené pro lékařské účely, enzymy a enzymatické přípravky pro lékařské účely, farmaceutické přípravky, hormony pro lékařské účely, chemické a chemicko-farmaceutické přípravky pro lékařské účely, škrob pro dietetické nebo farmaceutické účely, tablety pro farmaceutické účely, vitamínové přípravky, želatina pro lékařské účely; (29) vejce sušená, sušené výrobky z ovoce, lesních a zahradních plodů, hub, bylin a jejich směsí, sušené mléko a sušené výrobky na bázi mléka; (32) nealkoholické nápoje syčené i nesycené včetně nápojů minerálních, šumivých, iontových a energetických, sirupy, koncentráty a jiné přípravky pro přípravu nápojů, diabetické a dietetické nápoje neléčebné, práškové nealkoholické nápoje, práškové přípravky a příchutě pro výrobu nealkoholických nápojů.

(730) **Dvořák Daniel**, Elišky Peškové 14, Praha 5, 15000, CZ

(210) **O-501666**

(220) 06.02.2013

(320) 06.02.2013

(511) 35, 41

(540)



(510) (35) propagační činnost, reklama, pomoc při řízení obchodní činnosti, obchodní administrativní, kancelářské práce; (41) výchova, vzdělávání, zábava, sportovní a kulturní aktivity.

(730) **Lexová Lenka**, Husova 47, Nová Role, 36225, CZ

(210) **O-502051**

(220) 21.02.2013

(320) 21.02.2013

(511) 16, 35, 41, 42

(540)

FEEDBACK PAIRS

(510) (16) bloky (papírnické výrobky), brožury, formuláře, tištěné manuály, desky (psací s klipsem na přidržování papíru), desky na dokumenty (šanonny, pořadače), dopisní papír, fotografie, grafické znaky (pro kopírování), grafiky, katalogy, knihy, záložky do knih, knížky (brožované), krabice lepenkové nebo papírové, nálepky (lepící pásy) pro kancelářské použití nebo pro domácnost, obálky (papírnické výrobky), obaly (papírnické výrobky), obaly bublinové (z umělých hmot), obaly na spisy, obtisky, papírenské výrobky, papírové archy, pásy lepící, pera (kancelářské potřeby), pohlednice, pořadače, prospekty, příručky, publikace, samolepky, (papírnické výrobky), sešity, štítky (papírové nálepky), tiskopisy, učební pomůcky, kromě přístrojů, zápisníky (notesy); (35) dodavatelské služby pro třetí osoby (nákup výrobků a služeb pro jiné podniky), marketingové studie, pomoc při řízení obchodní činnosti, obchodní management a podnikové poradenství, obchodní nebo podnikatelské informace, organizování komerčních nebo reklamních výstav, personální poradenství, poradenství při vedení podniků, poradenství v obchodní činnosti, obchodní průzkum, průzkum trhu, psychologické testování pro výběr zaměstnanců, poradenské služby obchodní nebo podnikatelské při řízení podniků, poskytování pomoci při řízení obchodních nebo průmyslových podniků, sekretářské služby, obchodní služby s výrobky ve tř. 16,

poradenství v obchodní činnosti, marketingové studie, psychologické testování pro výběr zaměstnanců, vedení podniků (poradenství), vyhledávání sponzorů, nábor zaměstnanců, zprostředkovatelná práce; (41) fotografování, informace o výchově a vzdělávání, korespondenční kurzy, nahrávání videopásek, organizování a vedení kolokvií, organizování a vedení konferencí, kongresů, seminářů, symposií, organizování kulturních nebo vzdělávacích výstav, organizování vzdělávacích nebo zábavných soutěží, poradenství pro volbu povolání, pořádání a řízení pracovních setkání (školení), poskytování on-line elektronických publikací (bez možnosti stažení), praktický výcvik, organizování představení (manažerské služby), psaní textů (jiných než reklamních), studium dálkové, pořádání a řízení školení, výroba videofilmů, výcvik (instruktažní), vyučování (instruktažní služby), vzdělávání (výchovné služby), zkoušení, přezkoušení (výuka); (42) aktualizace počítačových programů, expertízy, grafický design, inženýrské práce (expertízy), konzultace (v oblasti počítačového softwaru), navrhování obalů, obalový design, obnova počítačových dat (regenerace), počítačové programování, aktualizace, instalace a kopírování počítačových programů, pronájem počítačového software, tvorba software.

(730) **FBE Praha s.r.o.**, Pod Horkou 204, Černošice, 25228, CZ

(210) **O-502144**

(220) 26.02.2013

(320) 26.02.2013

(511) 9, 35, 37, 38, 42

(540)

ADAPTIVITY

(510) (9) počítačový software nahraný nebo ze vzdálené počítačové sítě, software pro správu a využití dat, počítačový software stažitelný z Internetu, řídicí software pro elektrické a elektronické zařízení, software na nosičích, počítače včetně jejich částí a příslušenství, hardware výpočetní techniky nebo komunikační nebo informační techniky, elektronické databáze a databázové produkty, nosiče dat v elektronické podobě, výrobky výpočetní techniky, zařízení a přístroje pro datovou komunikaci, elektronické sítě a systémy pro přenos dat a obrazových prvků, přístroje a nástroje vědecké, námořní, geodetické, elektrické, fotografické, filmové, optické, přístroje pro vážení, měření, signalizaci, kontrolu (inspekci), záchranu a přístroje pro vyučování, přístroje pro záznam, převod, reprodukci zvuku nebo obrazu, přístroje a nástroje pro vedení, přepínání, přeměnu, akumulaci, regulaci nebo řízení elektrického proudu, telekomunikační technika všeho druhu včetně doplňků a příslušenství spadající do této třídy, zařízení pro vzájemnou komunikaci prostřednictvím telekomunikační sítě, přístroje a nástroje pro bezdrátovou telegrafii, počítače, servery, aktivní síťové prvky, rozvaděče; (35) obchodní a zprostředkovatelské služby při nákupu a prodeji zboží v oblasti software, hardware a příslušenství, telekomunikací a telekomunikační techniky včetně prodeje prostřednictvím Internetu, automatizované zpracování dat, marketingová činnost, průzkumy trhu, rozšiřování produktů - výrobků k reklamním účelům, šíření propagačních informací, zejména systemizace informací do počítačových databází, reklama on-line v počítačové síti, tvorba reklamních produktů určených k šíření prostřednictvím Internetu a jiných informačních sítí, shromažďování, poskytování, třídění, zpracování a překlad informací do počítačových databází nebo jiné zpracování obchodních nebo podnikatelských informací, včetně vytváření, zpracování a třídění dat v rámci databází, služby databank - vyhledávání obchodních dat a informací, reklama, propagace a inzercie prostřednictvím všech druhů médií, reklamní činnost, marketing; (37) výstavba, instalace, údržba, opravy a servis telekomunikačních sítí, datových a jiných sítí, instalace, realizace optických a metalických datových tras, údržba, opravy a servis komunikačního vybavení, servis pro telekomunikační zařízení, výpočetní techniky, opravy a servis výrobků uvedených ve třídě 9; (38) telekomunikační služby, komunikace prostřednictvím telefonů nebo mobilních telefonů nebo počítačů a telekomunikační služby s tím spojené, pronájem telekomunikačních okruhů, vedení sítí, pronájem datových tras, připojování zařízení a jejich začleňování do sítí, zřizování a provozování účelových, veřejných a privátních datových sítí, provozování datových a počítačových sítí, služby poskytované integrovanou digitální sítí, služby přístupu k datovým a informačním sítím a Internetu, poskytování telekomunikačních

připojení ke globální počítačové síti, poskytování uživatelského přístupu ke globální počítačové síti, elektronická pošta, elektronický přenos dokumentů, směrovací a spojovací služby pro telekomunikace, komunikace pomocí telefonu, pronájem informačních a komunikačních zařízení, poskytování přístupu na on-line informační služby a databáze, přenos dat, telekomunikační služby umožňující přístup do telekomunikačních databází, zprostředkování komunikace pomocí Internetu, služby komunikace prostřednictvím sítě Internet, zprostředkování v oboru telekomunikačních služeb, poradenská činnost v oblasti telekomunikačních zařízení a služeb; (42) zprostředkování tvorby software, pronájem počítačového software, poradenské, konzultační, asistenční, analytické, designérské, vyhodnocovací a programovací služby týkající se počítačového hardware, počítačových systémů a informačních technologií, projektové studie týkající se počítačového software, hardware, poradenská činnost pro výpočetní techniku, tvorba internetových stránek, grafické služby, počítačová grafika a design, poskytování software - programování, zhotovování software na zakázku, výzkum a vývoj software, pronájem výpočetní techniky, pronájem záložních zdrojů, projektová, inženýrská, poradenská a expertní činnost související se software a softwarovými systémy pro zabezpečení počítačů, jejich sítí a souvisejících programů a jejich aplikací, údržba informačních databázových systémů a jejich aplikací, poradenská a expertní činnost pro software, ochranu dat, šifrování dat a antivirových systémů, pronájem elektronického prostoru na počítačových serverech/globální počítačové síti, tvorba www stránek, správa internetových domén, webhosting, serverhosting, serverhousing, správa dedikovaných serverů, konfigurace a správa počítačů, sítí, informačních databázových systémů a jejich aplikací, vývojové práce v oblasti telekomunikací, interkomunikačních systémů a vysílání, projektování telekomunikačních sítí, analytické a projekční práce v oblasti telekomunikací a informatiky, programování, administrace a monitoring serverů, tvorba www stránek, inženýrské služby a projektová činnost, provozování internetového vyhledávače.

(730) **ADAPTIVITY, s.r.o.**, Přemyslovská 29, Praha 3, 13000, CZ

(740) Patentová a známková kancelář, Ing. Jaromír Příkryl, Včelín 1161, Hulín, 76824

(210) **O-502206**

(220) 27.02.2013

(320) 27.02.2013

(511) 35, 42

(540)

FOR SIDEX

(510) (35) evidence výrobce výbušnin a předmětů výbušnin obsahující; (42) detekce výroby výbušnin a předmětů výbušnin obsahující, služby v oblasti detekce výbušnin a předmětů výbušnin obsahující za použití syntetické DNA.

(730) **Vaňasová Radka**, Nad Krocinkou 19/433, Praha 9 - Prosek, 19000, CZ
Svachoušek, CSc. Václav Ing., Lidická 1601, Vlašim, 25801, CZ

Chlapík Milan, Trnoblany 26, Trnoblany, 41145, CZ

(210) **O-502207**

(220) 27.02.2013

(320) 27.02.2013

(511) 35, 39, 42

(540)

FOR SIDAL

(510) (35) evidence výroby alkoholu, určení výrobce alkoholu; (39) evidence expedice alkoholu; (42) detekce výroby alkoholu, služby v oblasti detekce v oblasti zajištění kvality alkoholu od výrobce, evidence přidělené značkovací látky, detekce a evidence za použití syntetické DNA.

(730) **Vaňasová Radka**, Nad Krocinkou 19/433, Praha 9 - Prosek, 19000, CZ
Svachoušek, CSc. Václav Ing., Lidická 1601, Vlašim, 25801, CZ

Chlapík Milan, Trnoblany 26, Trnoblany, 41145, CZ

(210) **O-502212**

(220) 27.02.2013

(320) 27.02.2013
(511) 14, 18, 25
(540)



- (510) (14) vzácné kovy a jejich slitiny a výrobky z těchto látek nebo postříbeného nebo pozlaceného kovu, zejména klenoty a klenotnické zboží pravé nebo nepravé a bižuterie; (18) kůže a její imitace, zboží vyrobené z těchto materiálů, nezahrnuté v jiných třídách, zejména batohy, mošny, tašky, kabely a kabelky, tašky, tomy, klíčenky, peněženky, pásky, řemínky kožené, kufrý; (25) oděvy, obuv, kloboučnické zboží, jako trička, tílka, šaty, sukně, kalhoty, jeansy, kraťasy, mikiny, čepice, kšiltovky, klobouky, šátky, plavky, ponožky, dále také včetně pleteného a úpletového zboží a spodního prádla, sportovní oblečení a jeho doplňky spadající do tř. 25, kožené bundy, oblečení pro snowboarding (bundy, kalhoty, rukavice), oblečení pro skateboarding, dále větrovky, teplákové soupravy, koupací a plážové oděvy, obuv v rámci této třídy z kůže, náhražek kůže, textilních materiálů a gumy, včetně obuvi sportovní a pracovní, jako tenisky, kozačky, nízké kozačky, kotníčkové boty, turistické boty a domácí obuv.
- (730) **Martin Mažár**, Na Loučkách 1218, Kuřim, 66434, CZ

(210) **O-502217**
(220) 27.02.2013
(320) 27.02.2013
(511) 3, 6, 7, 9, 11, 19, 35, 37
(540)



- (510) (3) čisticí prostředky, čisticí prostředky pro všechny druhy klimatizačních zařízení, včetně klimatizace ve vozidlech; (6) obecné kovy v surovém a polozpracovaném stavu a jejich slitiny, lehké kovy, kovy tvarované různým způsobem, kovové stavební materiály, zejména stavební uhlíková ocel, stavební kování, kovové materiály na opláštění budov, zámečnické a kovové výrobky spadající do této třídy, kovové trubky a roury, kovové armatury k potrubí na stlačený vzduch, kovové armatury pro vodovody, kovové hangáry, ocelové desky na obkládání podlah zdí a příček, kovová vrata, též zateplená, kovové přenosné domy, kovový, zejména ocelový drát, kovové ohrady a ploty, kovové ohnivzdorné skříně a dveře, kovové dveřní rámy, kovové závěsy, fitinky, kovové mříže a mřížoví, litinové nádoby a nádrže na tekutiny, kovové nádoby na stlačený plyn, kovové zásobníky a kontejnery, kovové napínací těmeny, kovové nosníky, ocelové konstrukce nepřenosné a stavební ocelové dílce, kovové krovky, stavební kovová vazba, tvarované trámce na střechy z kovu, ocelové stožáry, ocelový a tažený plech a výrobky z něho spadající do této třídy, vlnitý plech, pozinkovaný a pocínovaný plech, okapní a střešní žlaby, koryta a okapové roury, ozubnice, řetězy, kovové římsy a tašky, kovové kabelové a lanové klouby, kovové spojky a svorky, kovová lana, kovové materiály pro železnice, zejména kolejnice, kolejnicové soupravy, výhybky a kovové spojky, spojovací materiál, jako šrouby, matice, svorníky a nýty, kovové palety pro skladování, manipulaci a dopravu, kovové a ocelové potrubí, kovové schody a schodnice, kovová síla, kovový šrot, kovové žebříky, kovové roury, potrubní a hadicové vedení, kovové přírubové závitové spojení, kovové příruby, šroubové spoje, kovové vysokotlaké spoje, kovové závitové spoje, kovové závitové uzávěry, kovové uzávěry, kovové potrubní a hadicové spojky a přípojky spadající do této třídy, kovové armatury a potrubí, kovové svařovací armatury, kovové zástrčky, kovové nátrubky, kovové čepy, kovové uzavírací zátky, kovové převlečné matice, kovové redukční díly a vložky spadající do této třídy, upevňovací šrouby, konstrukční šrouby, kovové objímky, kovové armatury, kovové nádoby,

kovové klíče, kovové potřeby zámečnické a klempířské spadající do této třídy; (7) stroje a přístroje na čištění, sušící stroje, stroje užívané v zemědělství, lesnictví, zahrádkářství a vinařství, sekačky, elektrotechnická zařízení a přístroje pro domácnost, zejména kuchyňské drtiče, přístroje na mletí potravin a mixery, lisy na ovoce a na zeleninu, jejich části a součásti, domácí automatické pračky, myčky na nádobí, vysavače prachu, leštiče parket, vrtačky a jejich části, řetězové pily a okružní pily a jejich části, tlakové myčky, svářečské soupravy, kompresory, přístroje pro hermetické uzavření a odsávání vzduchu, strojky na svařování plastových fólií, elektrické nářadí, zejména elektrické ruční vrtačky, elektrické šroubováky, brusky, elektrické pilky, elektrické hoblíky a ostatní nástroje poháněné elektrickým motorem nebo jiným mechanickým pohonem spadající do této třídy; (9) měřicí a regulační technika pro topení a rozvod vody, automatické regulátory teploty, automatické a časové vypínače, elektrické vodiče a spojky elektrického vedení, elektrické spínací a přepínací zařízení, elektrické rozvodné skříně a rozvaděče nízkého napětí, pojistky elektrického vedení, elektrické zástrčky, přístroje na dálkové ovládání, přístroje na kontrolu tepla, hromosvody; (11) topné systémy, regulace pro topné systémy, zdroje tepla pro vytápění, podlahová topení, plynové hořáky, expanzní nádoby, radiátory, podlahová topná tělesa a topná tělesa k zabudování do stěn, včetně jejich schránek a skříní z plastu, soklová topná tělesa, bazénová ohřívací tělesa, prostorová topidla, kohouty, ventily, regulační ventily k otopným tělesům, nádoby na topná nebo chladicí media, přímotopná elektrická topidla, výměníky, ohříváče vody, ohříváče vzduchu, tepelné registry, lamelové a drátové výměníky, elektrické ohříváče vody, zařízení pro solární ohřev, regulace a regulační technika související s vytápěním, rozvodem plynu, vody a odpadní vody, klimatizace, klimatizační jednotky, klimatizační zařízení, klimatizační ventily, upevňovací prvky klimatizační techniky, termokondicionéry, míchače vzduchu, teplovzdušné generátory, zařízení k zvlhčování i odvlhčování vzduchu, odsavače par, konvektory, včetně hybridních kombinací, sálavé panely, teploměry, infrazářiče, katalytická topidla, ventilátory, ventilátory k zabudování do ohřívacích těles, odtahy vzduchu pro WC a koupelny, vzduchové kanály a roury, vzduchové filtry, vnitřní a vnější odvodňovací a odpadní systémy, armaturní výrobky pro rozvod vody a plynu, systémy pro úpravu a čištění vody, kanalizační armatury a příslušenství, upevňovací elementy s nimi související, elektronická zařízení pro koupelny a WC, jako ventilátory pro osušení rukou, čidla pro automatické spínání vodovodních baterií, splachování, ventilaci osvětlení a vytápění; (19) nekovový materiál pro stavby, rozvody plynů a tekutin, jejich části a příslušenství; (35) inzertní a reklamní činnost, poskytování pomoci při provozu obchodu, obstaravatelská a zprostředkovatelská činnost v obchodní oblasti s výrobky nárokovými ve tř. 3, 6, 7, 9, 11 a 19, marketing, obchodní výstavy a obchodní administrativa; (37) montáž, instalace, záruční a pozáruční servis, opravy, rekonstrukce a revize v oboru topenářství a rozvodu plynu a vody, instalace a opravy topných systémů, plynových zařízení a zařízení pro odvod kouře a tepla, vodoinstalátorské práce, opravy, instalace a servis elektrických strojů, přístrojů a spotřebičů, zámečnické práce.

(730) **D - klima s.r.o.**, Pustiměř 54, 68321, CZ
(740) **BOHEMIA PATENT**, Ing. Jana Vandělíková, Vodičkova 791/41, Praha 1 - Nové Město, 11000

(210) **O-502220**
(220) 27.02.2013
(320) 27.02.2013
(511) 5, 30, 35, 40, 42, 43
(540)



- (510) (5) potraviny biologické, dietetické, posilující, obohacené vitamíny, dietetické nutriční doplňky, pečivo pro děti a nemocné,

vše výhradně pro léčebné účely, bezpečkové pečivo a bezpečkové potraviny pro léčebné účely, pečivo pro zvláštní výživu pro léčebné účely; (30) med, výrobky z medu, koření, přírodní vlákniny, výrobky ze sóji, mlynářské, těstářenské, pekařské a cukrářské výrobky, výrobky obsahující obiloviny a směsi z nich, výrobky z mouky, kukuřice, výrobky expandované, extrudované, čokoláda a výrobky z ní, pochutiny a pokrutiny na bázi obilovin, jemné a trvanlivé pečivo, chléb všeho druhu, mouka, sladové prášky a polevy, dorty, cukrovinky, zmrzliny, pizzy; (35) marketing, zprostředkování obchodní činnosti s výrobky uvedenými ve tř. 5 a 30, obchodní průzkum a pomoc při řízení obchodní pekárenské činnosti, reklama, propagace a inzerce, pomoc a zprostředkovatelská činnost v oblasti potravin a v oblasti mlynářství, sladovnictví, pekařství, těstářství i cukrářství a služeb s tím souvisejících, propagace a inzerce prostřednictvím Internetu a elektronických médií, služby v oblasti importu a exportu, franchising, poskytování licencí na výrobky a služby ostatních (komerční správa); (40) těstářská, pekařská a cukrářská činnost a zpracování jejich výrobků (zpracování, výroba a pečení), zmrzování potravin; (42) výzkumná a vývojová činnost v oblasti mlynářství, těstářské, pekárenské a cukrářské výrobě, výživě i zdravé výživě, vč. poradenské a konzultační činnosti; (43) provozování pekárny, cukrárny, dezertérie, kavárny, rychlého občerstvení.

- (730) **Denisa Nozarová**, J. Hory 671, Kladno, 27201, CZ
(740) PROPATENT, Ing. Vlasta Sedláčková, Ke Kateřinkám 1393, Praha 4, 14900

- (210) **O-502284**
(220) 28.02.2013
(320) 28.02.2013
(511) 35, 36, 41
(540)

Vyučovací a Poradenské
Ekonomické Centrum
v ČR



- (510) (35) dodavatelské služby pro třetí osoby (nákup výrobků a služeb pro jiné podniky), marketingové služby, příprava mezd a výplatních listin, účetnictví, pomoc při řízení obchodní činnosti, obchodní a podnikatelský průzkum, podnikové poradenství a obchodní management, poradenské služby obchodní a podnikatelské, poradenství týkající se vedení podniků, zprostředkování služeb v rámci této třídy; (36) finanční poradenství, finanční konzultační služby, včetně zprostředkování; (41) dálkové studium, organizování a vedení seminářů, kurzy v oboru účetnictví, ekonomiky, marketingu a práva, vyučování jazyků, vyučování účetnictví a účetního softwaru.
(590) Barevná
(730) **SO & co., s.r.o.**, Rakouská 540, Milovice - Mladá, 28924, CZ
(740) Daniela Toningerová, patentový a známkový zástupce, Kamenická 3, Praha 7, 17000

- (210) **O-502365**
(220) 04.03.2013
(320) 04.03.2013
(511) 30, 40, 43
(540)



- (510) (30) pečivo, mlynářské, těstářské, pekařské a cukrářské výrobky, výrobky obsahující obiloviny a směsi z nich, výrobky z mouky, kukuřice, výrobky expandované, extrudované, čokoláda a výrobky z ní, pochutiny a pokrutiny na bázi obilovin, jemné a trvanlivé pečivo, chléb všeho druhu, mouka, sladové prášky a polevy, dorty, cukrovinky, pekařské výrobky, zejména výrobky z obilí a mouky, chléb, chléb nekvašený, chléb pro diabetiky, chléb

sladový, chlebičky v jiné třídě neuvedené, jemné pečivo, máslové pečivo, pečivo sladové, koláče, sladové koláče, moučné pokrmy, moučné výrobky, suchary, sušenky, těstoviny, výrobky z listového těsta, mražené pečivo, mražené výrobky z listového těsta, bábovky všeho druhu, housky, plněné housky, oplatky, cukrářské výrobky, cukroví drobné, cukrovinky, dorty, výrobky z medu; (40) těstářská, pekařská a cukrářská činnost a zpracování jejich výrobků (zpracování, výroba a pečení), zmrzování potravin; (43) provozování pekárny, cukrárny, kavárny, provozování rychlého občerstvení.

- (730) **Denisa Nozarová**, J. Hory 671, Kladno, 27201, CZ
(740) JUDr. Jan Holub, LL.M., advokát, Kleinerova 24, Kladno, 27201

- (210) **O-502372**
(220) 05.03.2013
(320) 05.03.2013
(511) 25, 41, 43
(540)



Sportáček

- (510) (25) bačkory, barety, body (spodní prádlo), boty šněrovací, bryndáčky (ne z papíru), bundy sportovní, bundy sportovní s kapucí (s kožešinou nebo plyšovou vložkou), čapky (přiléhavé), čelenky, čepice, čepice se štítkem, dřeváky, fotbalová obuv, chrániče uší (proti chladu, jako pokrývka hlavy), kabátky krátké, kabáty (svrchní), kalhotky dětské (oděvy), kalhoty, kamaše, pásky ke kamaším, kapesníčky do vrchní kapsy saka, kapuce, klapky na uši (proti chladu, jako pokrývka hlavy), kloboukové formy, kloboukové konstrukce, klobouky, papírové klobouky (oděvy), kombiné (spodní prádlo), kombinézy (oděvy), kombinézy pracovní, konfekce, maškarní kostýmy, kostýmy, obleky, košile, koupací pláště, kožešiny (oděvy), krátké kalhotové minisukně, kravaty, oděvy z napodobenin kůže, leginy, leginy (kalhoty), oblečení, obuv, obuv sportovní, oděv svrchní, potítka pro oděvy, oděvy, oděvy papírové, oděvy nepromokavé, oděvy tělocvičné, oděvy z kůže, opasky, pánské plavky, pantofle, pásky ke kalhotám, pláště, pláště pracovní, pláštěnky, plavky, pokrývky hlavy, ponožky, potítka, potítka (osobní), prádlo (spodní) pohlcující pot, prádlo spodní (proti pocení), přezůvky přes boty, pulovry, punčocháče, punčochy, pyžama, rukavice, saka, sandály, slintáčky (ne z papíru), sportovní obuv, střevice, sukně, svetry, bundy sportovní, šály, šátky, šatové sukně, šerpy, šle, ramínka u dámského, prádla, šněrovací boty, tilka, košílky, nátělníky, trepky, trička, vaky na oděvy, vesty, výbavička pro novorozence, zástěry, zimníky, župany; (41) praktické cvičení, pronájem dekorací, dětské jesle a školky, služby v oblasti estrády, filmová produkce, jiná než reklamní, filmové projekce, pronájem filmových promítaček a jejich příslušenství, půjčování filmů, fotografování, provozování golfových hřišť, gymnastický výcvik, hudební produkce, informace o možnostech, rekreace, informace o možnostech, rozptýlení, informace o možnostech zábavy, informace o výchově a vzdělávání, kaligrafické služby, poskytování služeb karaoke (hudební doprovod písní dle výběru zpěváka), kempinky (služby), klubové služby (výchovně-zábavné), služby klubů zdraví (zdravotní a kondiční cvičení), organizování a vedení kolokvií, organizování a vedení konferencí, organizování a vedení kongresů, koučink (školení), kurzy fitness, měření času při sportovních disciplínách, služby nahrávacího studia, obrazové zpravodajství, organizace a pořádání koncertů, organizování a vedení seminářů, organizování kulturních nebo vzdělávacích výstav, organizování představení (manažerské služby), organizování vzdělávacích nebo zábavných soutěží, organizování sportovních soutěží, zábavné parky, pomoc při výběru povolání, poradenství pro volbu povolání, pořádání a řízení pracovních setkání (školení), poskytování on-line elektronických publikací (bez možnosti stažení), praktický výcvik, zábavné služby poskytované na prázdninových táborech, profesní rekvalifikace, pronájem audio nahrávek, pronájem dekorací, pronájem kinematografických filmů, pronájem rozhlasových a televizních přijímačů, pronájem sportovních hřišť, pronájem stadiónů, pronájem video-rekordérů, pronájem osvětlovacích zařízení

pro divadla nebo televizní studia, pronajímání tenisových dvorců, (540) provozování sportovních zařízení, předprodej vstupenek, výroba divadelních nebo jiných představení, psaní textů (jiných než reklamních), půjčování audio zařízení, půjčování filmových promítaček a příslušenství, půjčování přenosných videokamer, půjčování sportovního nářadí s výjimkou dopravních, půjčování videokamer, půjčování videopásek, informace o možnostech rekreace, služby pro oddech a rekreaci, reportérské služby, rozhlasová zábava, organizování a vedení semináře, služby skládání hudby, služby osobního trenéra (fitness trénink), služby poskytované školami (vzdělávání), služby v oblasti grafické úpravy (jiné než pro reklamní účely), služby v oblasti prodeje vstupenek (zábava), sportovní služby pro kempování, pronájem sportovních zařízení (s výjimkou dopravních prostředků), pronájem stadiónů, střih videopásků, filmová studia, školení, pořádání a řízení školení, vyučování, školství, internátní školy, tělesná výchova, výroba rozhlasových a televizních programů, pronájem rozhlasových a televizních přijímačů, televizní zábava, zveřejňování textů (kromě reklamních), opatřování titulků, pronájem videopásek, výroba videofilmů, nahrávání videopásek, střih videopásek, pronájem video-rekordérů, výcvik (instruktážní), výcvik (výchovný), vydávání elektronických knih a časopisů on-line, vydávání knih, vydávání textů (s výjimkou reklamních nebo náborových), výroba divadelních a/nebo jiných představení, vyučování, vyučování (instruktážní služby), vyučování (výuka), vzdělávání, vzdělávací informace, vzdělávání (výchovné služby), televizní zábava, zábava, pobavení, zkoušení, přezkoušení, zpravodajské služby, pronájem zvukového nahrávacího zařízení, živé představení, organizování živých vystoupení; (43) automaty (rychlé občerstvení), bary (služby), bufety, hotelové služby, rezervace hotelů, jídelny a závodní jídelny, kavárny, provozování kempů, služby motelů, turistické noclehárny, penziony, poskytování přechodného ubytování, prázdninové tábory (ubytovací služby), pronájem přenosných staveb, pronájem zásobníků pitné vody, pronajímání jednacích místností, provoz hotelového ubytování, rezervace přechodného ubytování, půjčování stanů, půjčování židlí, stolů, prostírání, nápojového skla, restaurace, samoobslužné restaurace, ubytovací služby (hotely, penziony), pronajímání ubytování a přechodného ubytování, zásobování.

(730) **BOOTCAMPS, s.r.o.**, Levá 29/3, Praha 4 - Podolí, 14700, CZ

(210) **O-502484**
(220) 08.03.2013
(320) 08.03.2013
(511) 16, 25, 30, 35, 43
(540)



(510) (16) kancelářské potřeby kromě nábytku, brožury, tiskopisy, prospekty, katalogy, pohlednice, reklamní předměty v rámci této třídy; (25) oděvy, reklamní předměty v rámci této třídy; (30) jemné a trvanlivé pečivo, sladké pečivo, kakaové a cukrářské výrobky včetně všech druhů cukrovinek, těsta; (35) přímý prodej pekárenských cukrářských výrobků, propagační činnost a reklama, marketing; (43) služby zajišťující stravování, včetně rychlého občerstvení, služby zajišťující nápoje, hostinská a kavárenská činnost.

(730) **BAFF s.r.o.**, Nad Tratí 1178, Vlašim, 25801, CZ

(740) Jansa, Mokřý, Otevřel & partneři, v.o.s., JUDr. Lukáš Jansa, advokát, Sokola Tůmy 743/16, Ostrava - Mariánské Hory, 70900

(210) **O-502522**
(220) 11.03.2013
(320) 11.03.2013
(511) 30, 35, 39



(510) (30) koření všeho druhu, včetně dochucovadel; (35) velkoobchodní a maloobchodní činnost včetně zprostředkování obchodu týkající se koření, reklamní a propagační činnost, dodavatelská činnost (nákup výrobků a služeb pro jiné podniky); (39) balení a skladování zboží.

(730) **Kulbabl Vojtěch**, Lučice 19, Havlíčkův Brod, 58235, CZ

(210) **O-502581**
(220) 13.03.2013
(320) 13.03.2013
(511) 35, 36, 37
(540)



(510) (35) administrativní zpracování nákupních objednávek, příprava a vyhotovení daňových přiznání, dodavatelské služby pro třetí osoby (nákup výrobků a služeb), dražby, hospodářské (ekonomické) prognózy, poskytování obchodních nebo podnikatelských informací, marketing, analýzy nákupních cen, obchodní nebo podnikatelský průzkum, odborné obchodní poradenství, průzkum trhu, služby v oblasti srovnávání cen, cenové vyjednávání, vyjednávání podmínek obchodní transakce, zastupování v obchodní transakci; (36) finanční analýzy, daňové odhady (služby), poskytování finančních informací, finanční odhady a oceňování (pojišťovnictví, bankovníctví, nemovitosti), finanční poradenství, finanční služby, hypotéky (poskytování půjček), poskytování informací o pojištění, obchodování s nemovitostmi, zprostředkování nemovitostí, oceňování a odhady cen oprav (finanční oceňování), zprostředkování pojištění, poradenství v oblasti pojištění, pronájem nájemních, činžovních domů, pronájem bytů, realitní kanceláře, vyhledávání nemovitostí; (37) dozor nad stavbami, poskytování stavebních informací a informací o opravách, konzultace ve stavebnictví.

(730) **Alisen s.r.o.**, Rumunská 1798/1, Praha 2, 12000, CZ

(210) **O-502582**
(220) 13.03.2013
(320) 13.03.2013
(511) 37, 41, 42
(540)



(510) (37) dozor a řízení staveb, poradenství a informace ve stavebnictví, poskytování stavebních informací, informací o opravách, konzultace ve stavebnictví; (41) vydávání periodických a neperiodických publikací včetně katalogů v tištěné podobě a prostřednictvím sítě Internet, výcvik a výuka v oboru stavebnictví; (42) konstruktérské práce a projekty, výzkum v oblasti stavebnictví a energetiky, vypracovávání projektů a posudků v oblasti stavebnictví a energetiky.

(730) **Nemoinspekt s.r.o.**, Na Zlatnici 186/15, Praha 4 - Podolí, 14700, CZ

(740) Jan Kysela, Sídliště Plešivec 378, Český Krumlov, 38101

(210) **O-502628**
(220) 14.03.2013

(320) 14.03.2013
(511) 18, 24, 25, 26, 35
(540)

Big and Beautiful

(510) (18) deštníky, klíčenky (pouzdra na klíče), tašky (nákupní -), tašky plážové, tašky; (24) látky a tkaniny trikotové všeho druhu, vyrobené na stávku z konopí, bavlny, vlny, lnu a hedvábí, látky bavlněné na prádlo, látky elastické, hedvábné, kreповé, košilové, lněné na prádlo, látky na konfekci; (25) oděvy dámské, pánské, dětské, koupací, papírové, nepromokavé, pletené, spodní, svrchní, obuv, galoše, holínky, střevíce, pantofle; (26) oděvní ozdoby - krajky, výšivky, stuhy, tkaničky, knoflíky; (35) elektronické obchodování s výše uvedenými výrobky ve tř. 18, 24, 25 a 26, poradenství v obchodní činnosti, reklama, správa hotelů, účely maloobchodu (prezentace výrobků v komunikačních médiích pro účely maloobchodu).

(730) **Akebia group, s.r.o.**, Vysoká Pec - Rudné č. ev. 42, 36221, CZ

(210) **O-502659**
(220) 15.03.2013
(320) 15.03.2013
(511) 16, 21, 43
(540)

John Lennon Pub

(510) (16) papír, výrobky z papíru všeho druhu spadající do této třídy, periodické a neperiodické publikace, jídelní lístky, firemní tiskoviny, fotografie, pohledy, kalendáře, brožury, letáky, plakáty, reklamní psací, školní a kancelářské potřeby spadající do této třídy, drobné suvenýry z papíru, kartónu a lepenky spadající do této třídy, papírové obaly, kartón a kartonážní výrobky; (21) potřeby pro domácnost a kuchyň spadající do této třídy nádobí, jako sklenice, talíře, hrnky a šálky, misky, mísy nebo poháry všeho druhu, speciální gastronomické a barmanské náčiní spadající do této třídy, nádoby pro domácnost a kuchyň, dekorační a umělecké sklo a porcelán, drobné suvenýry ze skla, porcelánu a keramiky spadající do této třídy, potřeby domácí nebo toaletní spadající do této třídy; (43) služby hostinské, jako provoz restaurací, hostinců, pivnic, kaváren, vináren, barů, zařízení rychlého stravování, motorestů a jiných stravovacích zařízení, cateringové služby zahrnující zásobování potravinami a skladování potravin na zakázku, pořádání hostin a rautů, služby ubytovací, provoz hotelů, penzionů a jiných ubytovacích zařízení, rezervace místa v hostinských a ubytovacích zařízeních, poskytování informací a konzultace v oblasti pohostinství a ubytování.

(730) **Vítězslav Náhlik**, Na Kampě 453/5, Praha 1 - Malá Strana, 11800, CZ

(740) Ing. Jiří Střelák, Šumberova 42, Praha 6, 16200

(210) **O-502660**
(220) 15.03.2013
(320) 15.03.2013
(511) 19, 35, 37, 39
(540)

ready>mat

(510) (19) základní stavební materiály nekovové všeho druhu v rámci této třídy, jako cement, beton, písek, štěrka, zdivo, jako tvárnice a

cihly všeho druhu, střešní krytiny nekovové, stavební keramika, keramické obklady, sádrokartón, sádra, kámen, žula a imitace, nekovové stavební konstrukce a profily všeho druhu, nekovové potrubí, potrubní a okapové systémy, nekovové armatury, nekovové bazény a nádrže, nekovové stavební prvky, jako dřevěná a plastová okna a dveře, okenní a dveřní profily, rámy, zárubně, ploty, brány, schody, podlahy, stropy, prahy, tvarové bednění, desky, příčky, zábradlí, ploty, rošty, markýzy, žaluzie, lišty, vše v rámci této třídy, stavební dřevo, dřevo polozpracované, řezivo, pilařské výrobky, lamino, pracovní desky, dýhy, výrobky z dýh, obložení podlah a stěn ze dřeva, keramiky, plastu, laminátu, sklolaminátu, parkety dřevěné či z imitace dřeva, stavební plasty, stavební laminát a sklolaminát, stavební sklo, sklo tabulové do oken a dveří, sklo izolační a bezpečnostní; (35) maloobchodní, velkoobchodní a elektronický prodej stavebních produktů a materiálů, obchodní zastoupení podnikatelských subjektů, zejména výrobců v oblasti stavebního průmyslu, předvádění výrobků, poskytování obchodních a podnikatelských informací, reklamní a marketingová činnost, inzerce, průzkumy trhu, obchodní nebo podnikatelský průzkum, distribuce vzorků výrobků, zasilání reklamních výrobků a materiálů zákazníkům, organizování a pořádání reklamních a prodejních akcí, pomoc při řízení obchodní činnosti, automatizované zpracování a správa obchodních dat, administrativní a sekretářské činnosti, kopírování dokumentů; (37) stavební činnost, jako provádění staveb, včetně jejich změn, udržovacích prací na nich a jejich odstraňování, dokončovací stavební práce, malování a lakování, zednické práce, stavební opravy a úpravy interiérů i exteriérů, sanace zdiva a budov, izolační práce, opravárenské činnosti, servisně-montážní práce, montáže a demontáže stavebních prvků, servisní služby v oblasti vody, plynu a elektro, úklidové a čisticí práce, opravy zámečnické a truhlářské, pronájem stavebních strojů a mechanismů, poskytování informací, zprostředkování a konzultace v oblasti stavebnictví a montážních služeb; (39) dopravní činnost, zejména silniční motorová nákladní doprava, dopravní činnosti v oblasti stavebního průmyslu, doprava stavebních materiálů, speciální doprava, zejména přeprava těžkých a objemných nákladů, kurýrní a zasilatelské činnosti, pronájem dopravních prostředků, provoz logistického parku, skladovací činnosti, provoz skladů a garáží, poskytování informací, zprostředkování a konzultace v oblasti dopravy.

(730) **Readymat s.r.o.**, Svatopluka Čecha 3844/22, Hodonín, 69501, CZ

(740) Ing. Jiří Střelák, Šumberova 42, Praha 6, 16200

(210) **O-502768**
(220) 19.03.2013
(320) 19.03.2013
(511) 16, 41
(540)

DRÁČEK

(510) (16) periodický časopis Dráček; (41) vydavatelství.
(590) Barevná
(730) **ECHO INZERT s.r.o.**, Na Viničkách 1341/69, Praha 5 - Radotín, 15300, CZ

(210) **O-503293**
(220) 08.04.2013
(320) 08.04.2013
(511) 5, 30, 35, 41, 43
(540)

enzan tea 

- (510) (5) čaje pro léčebné účely; (30) čaje všeho druhu (pro jiné než léčebné účely); (35) propagační a reklamní činnost a poskytování reklamních materiálů zákazníkům, velkoobchodní a maloobchodní činnost s čajem a čajovými proprietami; (41) společenské a kulturní akce - prezentace čajového umění; (43) občerstvení - čajovny.

(730) **Havel Vladimír**, Zeyerova alej 1838/12, Praha 6 - Břevnov, 16200, CZ

(210) **O-503304**

(220) 09.04.2013

(320) 09.04.2013

(511) 9, 11, 35

(540)

BonBloc

- (510) (9) řídicí elektronika čistění odpadních vod; (11) přístroje pro rozvod vody a sanitární zařízení, čistírny odpadních vod; (35) maloobchodní služby spojené s prodejem řídicí elektroniky čistění odpadních vod.

(730) **BONNEL Technologie, společnost s r.o.**, Pražská 25A, Cheb, 35002, CZ

(210) **O-503305**

(220) 09.04.2013

(320) 09.04.2013

(511) 9, 11, 35

(540)

Sequetrol

- (510) (9) řídicí elektronika čistění odpadních vod; (11) přístroje pro rozvod vody a sanitární zařízení, čistírny odpadních vod; (35) maloobchodní služby spojené s prodejem řídicí elektroniky čistění odpadních vod.

(730) **BONNEL Technologie, společnost s r.o.**, Pražská 25A, Cheb, 35002, CZ

(210) **O-503447**

(220) 11.04.2013

(320) 11.04.2013

(511) 35, 36, 39

(540)



- (510) (35) poradenství v oblasti obchodní činnosti, profesionální obchodní nebo podnikatelské poradenství, podnikové poradenství a obchodní management, poradenství při vedení podniků, řízení (poradenské služby obchodní nebo podnikatelské), služby a poradenství v obchodní činnosti, dodavatelské služby pro třetí osoby (nákup výrobků a služeb pro jiné podniky); (36) poskytování informací o pojištění, konzultační služby v oblasti pojišťovnictví, finanční oceňování (pojišťovnictví), uzavírání pojistek a životních pojistek, pojištění-technické služby (statistika), pojištění při námořní přepravě, nemocenské pojištění, zprostředkování pojištění, poradenství v oblasti pojištění, uzavírání smluv úrazového pojištění, uzavírání pojistek proti požáru, služby týkající se úvěrových karet, konzultační finanční služby, finanční poradenství, finanční služby; (39) pronájem automobilů.

(590) Barevná

(730) **MACONT s.r.o.**, Pernerova 168, Pardubice, 53002, CZ

(740) **HORÁČEK A PARTNEŘI**, advokátní kancelář, Mgr. Jiří Horáček, Jelení 195/9, Praha 1, 11800

(210) **O-503502**

(220) 12.04.2013

(320) 12.04.2013

(511) 6, 17, 19, 37

(540)



- (510) (6) kovové stavební materiály, montované stavby kovové, montované stavby kovové s přestavitelnými prvky a s měnitelnou dispozicí, kovové stavební materiály přenosné, stavební prvky kovové, interiérové stavební materiály jako montované vnitřní přičky kovové, schody kovové, stavební dílce kovové, obkladové desky a dlaždice kovové, dveře kovové, dveře kovové odolné proti ohni, dveřní rámy kovové, okenní kování kovové, okenní rámy kovové, okna kovová, kovové okenní stavěče, haly kovové montované, závěsy kovové, kovové závěsné systémy pro stropní podhledy, panely kovové, kovové stavební dílce, kovové trubky, kovové lišty pro stavbu stropů a zdi, válcované profily z plechu, protlačované kovové profily, polotovary pro kovové stavební prvky, polotovary pro kovová okna a dveře, armatury kovové do betonu; (17) materiály těsnící, ucpávací a izolační, těsnění, nástřikové hmoty s tepelně a zvukově izolačními vlastnostmi, nástřikové těsnící plísňím rezistentní hmoty; (19) nekovové montované stavby kancelářských, výrobních, skladovacích, obytných a rekreačních budov, nekovové montované stavby s přestavitelnými prvky a s měnitelnou dispozicí, interiérové stavební materiály jako montované vnitřní nekovové, nekovové panely pro obklady stěn, stěny dřevěné, panely dřevěné; (37) stavby a opravy, montážně stavební práce, montování staveb a interiérů, speciální úpravy akustických vlastností interiérů, instalace akustických (zvukově izolačních) panelů, montáže sádkokartónových dílců, montáže dělicích stěn a příček, montáže sádkokartónových systémů, stavební inženýrské práce, stavby (nadzemní i podzemní), provádění průmyslových staveb, bytových a občanských staveb a staveb inženýrských, tepelné izolace, hlukové izolace, provádění tepelných a akustických izolací staveb (interiérů, fasád i střech) formou nástřiků, izolační práce, pokládání podlah, opravy a udržování staveb, malířské, lakýrnické a tapetářské práce, čištění staveb, ošetřování dřevěných staveb, konstrukcí, nábytku a jiných výrobků, instalace klimatizace.

(590) Barevná

(730) **LIKO-S, a.s.**, U Splavu 1419, Slavkov u Brna, 68401, CZ

(740) Patentový zástupce, Doc. Ing. Jindřich Špaček, CSc., Svatopluka Čecha 106A, Brno, 61200

(210) **O-503503**

(220) 12.04.2013

(320) 12.04.2013

(511) 31, 44

(540)



- (510) (31) zemědělské a zahradnické produkty spadající do této třídy, čerstvé ovoce, a to zejména jahody, zelenina, semena, přírodní rostliny a sazenice jahod; (44) poradenská činnost v oblasti zemědělství a zahradnictví, zejména v pěstování jahod, služby zemědělské a zahradnické.

(590) Barevná

(730) **Jiří Jakoubek**, V Jahodách 77, Praha 4 - Kunratice, 14800, CZ

Ing. Václav Jakoubek, Na Terasě 67, Hodkovice, 25241, CZ

(740) Patentform, Ing. Stanislav Dušek, Medinská 530, Praha 9 - Klánovice, 19014

(210) **O-503518**

(220) 15.04.2013

(320) 15.04.2013

(511) 16, 35, 38

(540)

MENSTYLE

zakázky; (36) služby v oblasti zdravotního pojištění, zprostředkovatelská a konzultační činnost v oblasti zdravotního pojištění, finanční poradenství; (45) právní analýzy a veškeré právní služby v oblasti zdravotnictví, zdravotního pojištění, veřejných zakázek a aukcí.

(590) Barevná
(730) **re-medical s.r.o.**, Libinská 33, Hýskov, 26706, CZ
(740) JUDr. Miroslav Kupka, Levého 1532, Rakovník, 26901

(510) (16) adresové štítky a štočky, activity books (plánovací systémy, diáře, osobní i pracovní přehledy, poznámky), archy papíru, balicí papír, obaly všeho druhu papírové, listy spadající do této třídy, pytlíky a sáčky pro obalovou techniku, blahopřání, bloky (papírnické výrobky), desky (papírnické výrobky), desky na dokumenty, desky na spisy, listky do kartoték, kalendáře, zejména nástěnné a stolní, nálepky (lepicí pásky) pro kancelářské použití nebo pro domácnost, obálky (papírnické výrobky), obaly na spisy, plastické nebo papírové obaly obecně, oznámení (papírnické výrobky), ořezávátka, ořezávátka strojky, papír (kancelářské potřeby), lepenka a výrobky z těchto materiálů zařazené ve třídě 16, papírenské výrobky, paragony, penály, papírové tašky, umělohmotné tašky, pohlednice, gratulace, dopisní papíry, pořadače (kancelářské potřeby, spisové obaly, šanony), potřeby na psaní, potřeby pro knižní vazby, poznámkové bloky, psací stroje a kancelářské potřeby, razítka, sáčky jako obaly (z papíru nebo umělých hmot), samolepky (pro domácnost nebo kancelářské účely), obtisky, sešity, seznamy (rejstříky), sponky, svorky (kancelářské), štíty vývěsní z papíru nebo z lepenky, tabule reklamní z papíru nebo lepenky, těžítka, tiskoviny, časopisy, periodika, knihy, tiskárenské výrobky, písma pro tiskárny, tužky, pastelky, tuhy spadající do této třídy, gumy spadající do této třídy, účetní knihy, umělecké nebo ozdobné předměty z papíru, záložky do knih, zápisníky (notesy), zářátky na knihy; (35) obchodní nebo podnikatelské informace, marketingové studie, obchodní management a podnikové poradenství, obchodní nebo podnikatelský průzkum, obchodní reklama, poradenství v obchodní činnosti, pronájem reklamních materiálů, pronájem reklamních ploch, průzkum trhu, reklama, rozšiřování reklamních nebo inzertních materiálů, správa hotelů, televizní reklama, vydávání reklamních nebo náborových, propagačních textů, výstavy komerční a reklamní, šíření inzerce a reklamy; (38) komunikace a přenos dat prostřednictvím veřejné nebo neveřejné telekomunikační sítě včetně Internetu pomocí telefonů, mobilních telefonů, telefaxů, satelitů, počítačů či terminálů nebo jakýmkoliv jinými prostředky, včetně přenosu elektronické pošty a přenosu dat v reálném čase (přenosu zvuku, obrazu, textu nebo jiných dat či informací) a poskytování a zprostředkovávání služeb s tím spojených včetně poskytování přístupu a připojení k těmto telekomunikačním sítím včetně Internetu, provozování veřejné nebo neveřejné telekomunikační sítě, zpřístupňování dat prostřednictvím veřejné nebo neveřejné telekomunikační sítě, včetně Internetu, informační služby na Internetu, včetně provozování elektronických nástěnek, diskusních skupin a fór a poskytování přístupu k on-line informačním službám a databázím, tisková agentura, šíření elektronických tiskovin, časopisů, periodik a knih.

(590) Barevná
(730) **Ing. Michal Novák**, Vižňov 270, Meziměstí, 54983, CZ
(740) Mgr. Ivana Šmicová, advokátka, Drobného 36, Brno, 60200

(210) **O-503596**
(220) 16.04.2013
(320) 16.04.2013
(511) 9, 35, 36, 45
(540)

remedical

(510) (9) informace a data z oblasti zdravotnictví v elektronické podobě na nosičích zařazených ve třídě 9; (35) obchodní management a podnikové poradenství, poskytování obchodních nebo podnikatelských informací, analýzy trhu v oblasti zdravotnictví, příprava podkladů a dokumentace pro veřejné

(210) **O-503610**
(220) 16.04.2013
(320) 16.04.2013
(511) 36
(540)

eMAX Business

(510) (36) běžný spořicí účet.
(590) Barevná
(730) **BRE Bank S.A.**, Senatorska 18, Warszawa, PL
(740) Advokátní kancelář, Mgr. Ladislava Jasanská, advokátka, Lomnického 7/1705, Praha 4, 14000

(210) **O-503611**
(220) 16.04.2013
(320) 16.04.2013
(511) 36
(540)

eMAX Business

(510) (36) běžný spořicí účet.
(590) Barevná
(730) **BRE Bank S.A.**, Senatorska 18, Warszawa, PL
(740) Advokátní kancelář, Mgr. Ladislava Jasanská, advokátka, Lomnického 7/1705, Praha 4, 14000

(210) **O-503612**
(220) 16.04.2013
(320) 16.04.2013
(511) 36
(540)

eMAX Business

(510) (36) běžný spořicí účet.
(590) Barevná
(730) **BRE Bank S.A.**, Senatorska 18, Warszawa, PL
(740) Advokátní kancelář, Mgr. Ladislava Jasanská, advokátka, Lomnického 7/1705, Praha 4, 14000

(210) **O-503902**
(220) 25.04.2013
(320) 27.02.2013
(511) 32

(540)



- (510) (32) nealkoholické nápoje.
(590) Barevná
(730) **McCarter a.s.**, Bajkalská 25, 82990 Bratislava, SK
(740) Mgr. Roman Fojtášek, advokát, Vinohradská 6, Praha 2, 12000

- (210) **O-504023**
(220) 30.04.2013
(320) 30.04.2013
(511) 16, 33, 34, 43
(540)

KOBE
R e s t a u r a n t

- (510) (16) papírové ubrusy, papírové ubrousky, papírové podšálky, papírové prostírání, papírové podložky pod sklenice, podložky pod pivní sklenice; (33) alkoholické nápoje, vč. alkoholických nápojů míchaných; (34) zápalkové krabičky a jiné papírové obaly na zápalky, zápalky, popelníky (s výjimkou popelníků z drahých kovů); (43) služby zajišťující stravování a přípravu nápojů k okamžité spotřebě.
(730) **DABE GASTRO GROUP, s.r.o.**, Rašínovo nábřeží 1696/66, Praha 2, 12000, CZ
(740) JUDr. Jan Szewczyk, advokát, Kaprova 11, Praha 1, 11000

- (210) **O-504127**
(220) 06.05.2013
(320) 06.05.2013
(511) 14, 18, 35, 41, 42
(540)

Kalajka

- (510) (14) klíčenky (bižuterie), náhrdelníky, náramky (šperky), náušnice, ozdoby (šperky), ozdoby ze stříbra, prsteny, přívěsky, šperky; (18) batohy, kabelky, klíčenky, nákupní tašky, peněženky, tašky na nošení dětí; (35) prezentace výrobků v komunikačních médiích pro účely maloobchodu, organizování výstav komerčních nebo reklamních, pořádání veletrhů pro obchodní a reklamní účely, pronájem reklamní doby v komunikačních médiích, předvádění zboží; (41) fotografování, organizování a vedení seminářů, vydávání elektronických knih a časopisů on-line; (42) oděvní návrhářství, umělecký design.
(730) **JUDr. Klára Žejdlová**, Vlkov nad Lesy 14, Běrunice, 28908, CZ

- (210) **O-504159**
(220) 06.05.2013
(320) 06.05.2013
(511) 16, 35, 38, 39, 41, 43
(540)

CzechTourism

- (510) (16) atlasy, brožury, časopisy (periodika), papírnické výrobky - desky, obaly, fotografie, katalogy, knihy, knížky (brožované), lístky, manuály, příručky, mapy, mapy (zeměpisné), papír, periodika, plakáty, pohlednice, potřeby na psaní, poutače z papíru nebo lepenky, prospekty, publikace, samolepky, tabule reklamní z papíru nebo lepenky, tiskoviny; (35) propagační činnost, reklama, reklamní, inzertní, propagační a marketingová

činnost, on-line inzertní činnost, vydávání a rozšiřování reklamních materiálů a textů na všech dostupných nosičích, vydávání reklamních brožur a katalogů, venkovní reklama na billboardech, reklamní inzerce v tisku, v rozhlasových a televizních spotech, v síti Internet; (38) informační kancelář, přenos zpráv a obrazových informací pomocí počítače; (39) doprava - informace; (41) informace o možnostech rekreace, informace o možnostech zábavy, rozptýlení, informace o možnostech vzdělání a výchovy, předprodej vstupenek; (43) penzióny - rezervace, penzióny.

- (590) Barevná
(730) **Česká centrála cestovního ruchu - CzechTourism**, Vinohradská 46, Praha 2 - Vinohrady, 12041, CZ
(740) Čermák a spol., JUDr. Karel Čermák, Elišky Peškové 15/735, Praha 5, 15000

- (210) **O-504239**
(220) 07.05.2013
(320) 07.05.2013
(511) 7
(540)

ZERO FUEL GEN

- (510) (7) přístroje na výrobu elektrické energie z odpadního tepla, tepelné výměníky.
(730) **HENNLICH s.r.o.**, Českolipská 9, Litoměřice, 41201, CZ
(740) Rott, Růžička & Guttman Patentové, známkové a advokátní kanceláře, JUDr. Vladimír Rott, Vinohradská 37, Praha 2, 12000

- (210) **O-504301**
(220) 10.05.2013
(320) 10.05.2013
(511) 16
(540)

IMA  Papír pod kuřata

- (510) (16) bio rozložitelný papír.
(590) Barevná
(730) **IMA - materiál pro nábytkový průmysl, s.r.o.**, Brzkov 81, Polná, 58813, CZ

- (210) **O-504303**
(220) 10.05.2013
(320) 10.05.2013
(511) 32, 35, 43
(540)

Litovel Radler Red Orange

- (510) (32) piva všeho druhu, včetně nealkoholického, míchané nápoje s obsahem piva, minerální vody, šumivé nápoje a jiné nápoje nealkoholické, nápoje a šťávy ovocné, sirupy a jiné přípravky pro zhotovení nápojů; (35) reklama, propagace a inzerce prostřednictvím všech druhů médií, marketing, zprostředkovatelská činnost v oblasti obchodu s reklamními materiály všeho druhu, zejména s výrobky ze skla, porcelánu a majoliky, s textilními výrobky jako jsou například trička, mikiny, zástěry, čepice, s ubrusy, papírenským zbožím, tácky, papírovými kelímky a kelímky z umělých hmot, etiketami, kalendáři, tiskovinami, publikacemi, časopisy a knihami, s pivem a nealkoholickými nápoji; (43) provozování pohostinství, restaurací a rychlého občerstvení, podávání nápojů, čepování piva, dočasné ubytování, služby zajišťující stravování a nápoje, hotelové služby, provoz hotelového ubytování, turistické noclehárny, penzióny, rezervace hotelů, automaty na rychlé občerstvení, služby barů, bufety, jídelny a závodní jídelny, kavárny, restaurace, hostinská činnost, pronajímání jednacích místností, zásobování.
(730) **Pivovar Litovel a.s.**, Palackého 934, Litovel, 78401, CZ
(740) Halaxová & Halaxová, TETRAPAT, Mgr. Eva Halaxová, Jinonická 80, Praha 5, 15800

- (210) **O-504307**
(220) 10.05.2013

(320) 10.05.2013
(511) 32, 35, 43
(540)



(510) (32) piva všeho druhu, včetně nealkoholického, míchané nápoje s obsahem piva, minerální vody, šumivé nápoje a jiné nápoje nealkoholické, nápoje a šťávy ovocné, sirupy a jiné přípravky pro zhotovení nápojů; (35) reklama, propagace a inzerce prostřednictvím všech druhů médií, marketing, zprostředkovatelská činnost v oblasti obchodu s reklamními materiály všeho druhu, zejména s výrobky ze skla, porcelánu a majoliky, s textilními výrobky jako jsou například trička, mikiny, zástěry, čepice, s ubrusy, papírenským zbožím, tácky, papírovými kelímky a kelímky z umělých hmot, etiketami, kalendáři, tiskovinami, publikacemi, časopisy a knihami, s pivem a nealkoholickými nápoji; (43) provozování pohostinství, restaurací a rychlého občerstvení, podávání nápojů, čepování piva, dočasné ubytování, služby zajišťující stravování a nápoje, hotelové služby, provoz hotelového ubytování, turistické noclehárny, penziony, rezervace hotelů, automaty na rychlé občerstvení, služby barů, bufety, jídelny a závodní jídelny, kavárny, restaurace, hostinská činnost, pronajímání jednacích místností, zásobování.

(590) Barevná

(730) Pivovar Litovel a.s., Palackého 934, Litovel, 78401, CZ

(740) Halaxová & Halaxová, TETRAPAT, Mgr. Eva Halaxová, Jinonická 80, Praha 5, 15800

(210) **O-504308**

(220) 10.05.2013
(320) 10.05.2013
(511) 19, 20, 35, 37
(540)



(510) (19) stavební materiály nekovové všeho druhu, zejména polozpracované řezivo, trámy, latě, hranoly, dřevěný obkladový materiál, dřevěné panely, překližky a listy, dýhy, dřevěná okna a dveře, dřevěné zárubně, dřevěné krovky, dřevěné palety; (20) nábytek ze dřeva, korku a vrbového proutí; (35) inzertní, reklamní a propagační činnost, činnost organizačních a ekonomických poradců, vystavování a nabízení zboží k prodeji, zejména zboží ze dřeva, obchodní činnost se zbožím ze dřeva, marketing, administrativní práce; (37) stavebnictví, opravy a instalační služby, tesařské, truhlářské a dřevomodelářské práce.

(730) **ACTIV WOOD s.r.o.**, Dráhová 813, Uherský Ostroh, 68724, CZ

(740) JUDr. Aleš Zábrš, Na Beránce 2, Praha 6, 16000

(210) **O-504315**

(220) 10.05.2013
(320) 10.05.2013
(511) 35, 41, 43
(540)



(510) (35) administrativní zpracování nákupních objednávek, obchodní vedení uměleckých agentur, aktualizování reklamních materiálů, analýzy nákladů, aranžování výkladů, příprava a vyhotovení daňových přiznání, vyhledávání dat v počítačových souborech (pro třetí osoby), dodavatelské služby pro třetí osoby (nákup výrobků a služeb pro jiné podniky), dražby, posuzování efektivnosti provozu a racionalizace práce, fakturace, fotokopírování, hospodářské (ekonomické) prognózy, správa hotelů, poskytování obchodních nebo podnikatelských informací, komerční informační kanceláře, inzerce poštou, kanceláře dovozní a vývozní, pronájem kancelářských strojů a zařízení, komerční informace a rady pro spotřebitele (spotřebitelská poradna), komerční správa licencí na výrobky a služby ostatních, komunikační média (prezentace výrobků v komunikačních médiích) pro účely maloobchodu, kopírování dokumentů, kopírování nebo rozmnožování (reprodukce) dokumentů, dokladů, maloobchodní nebo velkoobchodní služby pro farmaceutické, veterinární a sanitární přípravky a zdravotní materiál, marketing, marketingové studie, organizace módních přehlídek pro reklamní účely, příprava mezd a výplatních listin, nábor zaměstnanců, nákupní ceny, analýzy velkoobchodních cen, pomoc při řízení obchodních a průmyslových podniků, pomoc při řízení obchodní činnosti, služby v oblasti obchodu s výrobky ve tř. 3, 6, 8, 9, 12, 14, 15, 16, 17, 18, 19, 20, 21, 22, 23, 24, 25, 26, 27, 28, 29, 30, 31, 32, 33, 34, poradenství v oblasti obchodu, obchodní management a podnikové poradenství, obchodní management pro sportovce, obchodní nebo podnikatelské informace, profesionální obchodní nebo podnikatelské poradenství, obchodní nebo podnikatelský průzkum, obchodní reklama (pro třetí osoby), oceňování obchodních podniků, organizování výstav (komerčních nebo reklamních), personální poradenství, vyhledávání umístění nákladních vozů pomocí počítače, překlad informací do počítačové databáze, systemizace informací do počítačové databáze, oceňování a odhady v oblasti podnikání, služby poskytované v souvislosti se stěhováním podniků, odborné obchodní poradenství, poradenství při vedení podniků, poradenství v obchodní činnosti, pořádání veletrhů pro obchodní a reklamní účely, pracovní úřady (zprostředkovatelské práce), prezentace výrobků v komunikačních médiích pro účely maloobchodu, prodej po telefonu (telemarketing), pronájem prodejních automatů, produkce (výroba) reklamních filmů, hospodářské nebo ekonomické prognózy, pronájem fotokopírovacích strojů, pronájem kancelářských strojů a zařízení, pronájem reklamní doby v komunikačních médiích, pronájem reklamních materiálů, pronájem reklamních ploch, provozní audit, průzkum trhu, průzkum veřejného mínění, předplatné (zajišťování předplatného) telekomunikačních služeb (pro ostatní), zajišťování předplatného novin a časopisů, obstarávání předplatného pro třetí osoby, předvádění (služby modelek) pro reklamní účely a podporu prodeje, předvádění zboží, přepisování, příprava inzertních sloupků, příprava mezd a výplatních listin, psaní na stroji, psaní reklamních textů, psychologické testování pro výběr zaměstnanců, reklama, reklama (propagace), reklama on-line v počítačové síti, reklamní agentury, zaslání reklamních materiálů zákazníkům, aktualizování reklamních materiálů, rozšiřování reklamních nebo inzertních materiálů (letáky, prospekty, tisky, vzorky) zákazníkům, psaní reklamních textů, vydávání, zveřejňování, oznámení, vyhlášení, publikování reklamních textů, rozhlasová reklama, rozšiřování vzorků (zboží), poradenské služby obchodní nebo podnikatelské při řízení podniků, sekretářské služby, sestavování statistiky, služby (telefonní vzkazy, dotazy) pro nepřítomné, služby v oblasti grafické úpravy pro reklamní účely, služby v oblasti srovnávání cen, styky s veřejností, subdodatelské služby (obchodní pomoc), televizní reklama, televizní reklamy, těsnopis, stenografie, zpracování textů, účetnictví, sestavování výpisů z účtů, umělci (agentury), vedení dražeb, vedení kartoték v počítači, vedení knih (účetních), venkovní reklama, vydávání reklamních nebo náborových, propagačních a inzertních textů, vyhledávání dat v počítačových souborech (pro třetí osoby), vyhledávání sponzorů, vylepování plakátů, výstřižková služba na zprávy, distribuce vzorků zboží, nábor zaměstnanců; (41) umělecké módní agentury, cirkusy, praktické cvičení, dabing, dálkové studium, pronájem dekorací, dětské jesle a školky, diskotéky (služby), pronájem divadelních dekorací, divadelní představení, drezúra zvířat, elektronické publikování (DTP), služby v oblasti estrády, filmová produkce, jiná než reklamní, filmová studia, filmové projekce, pronájem

filmových promítaček a jejich příslušenství, půjčování filmů, fotografování, fotografování na mikrofilm, provozování golfových hřišť, gymnastický výcvik, provozování heren, hraní o peníze, hudební produkce, informace o možnostech rekreace, informace o možnostech rozptýlení, informace o možnostech zábavy, informace o výchově a vzdělávání, internátní školy, kaligrafické služby, poskytování služeb v karaoke (hudební doprovod písní dle výběru zpěváka), provozování kasin, kempinky (služby), výchovně-zábavné klubové služby, kluby zdraví (zdravotní a kondiční cvičení), knihovny (půjčovny knih), služby pojízdných knihoven, vydávání knih, pojízdný knižní servis, organizování a vedení kolokvií, koncertní síně, sály, organizování a vedení konferencí, organizování a vedení kongresů, korespondenční kurzy, koučink (organizování školení), kurzy fitness, kurzy korespondenční, pořádání loterií, měření času při sportovních disciplínách, organizování módních přehlídek pro zábavu, provozování muzea, náboženská výchova, služby nahrávacího studia, nahrávání videopásek, noční kluby, obrazové zpravodajství, organizace a pořádání koncertů, organizování a vedení seminářů, organizování a vedení symposií, organizování kulturních nebo vzdělávacích výstav, organizování plesů, organizování představení, organizování vzdělávacích nebo zábavných soutěží, organizování sportovních soutěží, služby poskytované orchestry, zábavné parky, plánování a organizování večírků, pomoc při výběru povolání, poradenství pro volbu povolání, pořádání a řízení pracovních setkání (školení), pořádání soutěží krásy, poskytování on-line elektronických publikací (bez možnosti stažení), tlumočení posunkové řeči, půjčování potápěčské výstroje, praktický výcvik, zábavné služby poskytované na prázdninových táborech, profesní rekvalifikace, pronájem audio nahrávek, pronájem herních zařízení, pronájem hraček, pronájem kinematografických filmů, pronájem rozhlasových a televizních přijímačů, pronájem sportovních hřišť, pronájem stadionů, pronájem video-rekordérů, pronajímání osvětlovacích zařízení pro divadla nebo televizní studia, pronajímání tenisových dvorců, provozování her on-line (z počítačové sítě), provozování sportovních zařízení, provozování zoologických zahrad, předprodej vstupenek, výroba divadelních nebo jiných představení, překladatelské služby, psaní scénářů, psaní textů (jiných než reklamních), půjčování audio zařízení, půjčování filmových promítaček a příslušenství, půjčování kinofilmů, půjčování potápěčské výstroje, půjčování přenosných videokamer, půjčování sportovního nářadí, s výjimkou dopravních prostředků, půjčování videokamer, půjčování videopásek, služby pro oddech a rekreaci, reportérské služby, rozhlasová zábava, výroba rozhlasových a televizních programů, služby v oblasti skládání hudby, služby diskžokejů, služby osobního trenéra (fitness trénink), služby poskytované školami (vzdělávání), služby v oblasti grafické úpravy, jiné než pro reklamní účely, služby v oblasti prodeje vstupenek (zábava), sportovní služby pro kempování, pronájem sportovních zařízení (s výjimkou dopravních prostředků), pronájem stadionů, stříhání videopásků, studium dálkové, školení, pořádání a řízení školení, vyučování, školství, internátní školy, tělesná výchova, televizní zábava, zveřejňování textů (kromě reklamních), opatrování titulků, tlumočnické služby, výroba videofilmů, pronájem videorekordérů, instruktážní výcvik, výchovný výcvik, vydávání elektronických knih a časopisů on-line, vyučování, vyučování (instruktážní služby), vyučování (výchovné služby), vyučování (výuka), vzdělávání, vzdělávací informace, vzdělávání (výchovné služby), zábavné služby, televizní zábava, zábava, pobavení, zkoušení, přezkoušení (výuka), zpravodajské služby, obrazové zpravodajství, cvičení zvířat, pronájem zvukového nahrávacího zařízení, živé představení, organizování živých vystoupení; (43) automaty (rychlé občerstvení), bary (služby), bufety, domovy důchodců, hotelové služby, rezervace hotelů, jídelny a závodní jídelny, kavárny, provozování kempů, pronájem kuchyňských přístrojů, motely (služby), noclehárny (turistické), penziony, rezervace penzionů, penziony pro zvířata, poskytování přechodného ubytování, prázdninové tábory (ubytovací služby), pronájem přenosných staveb, pronájem zásobníků pitné vody, pronajímání jednacích místností, provoz hotelového ubytování, přechodné ubytování (rezervace), půjčování stanů, půjčování židlí, stolů, prostírání, nápojového skla, restaurace, samoobslužné restaurace, rezervace přechodného ubytování, turistické noclehárny, ubytovací služby (hotely, penziony), pronajímání a přechodné ubytování, zásobování, opatrování zvířat v penzionech.

(730) **Večerní škola s.r.o.**, Nad Kolčavkou 907/8, Praha 9, 19000, CZ

(210) **O-504321**

(220) 13.05.2013

(320) 13.05.2013

(511) 16, 35, 39, 41, 44

(540)

Zdravý talíř

(16) tištěné materiály, jako jsou brožury a katalogy; (35) shromažďování různorodého sortimentu výrobků pro jiné (s výjimkou přepravy tohoto zboží), čímž se zákazníkům umožňuje pohodlně si prohlédnout a zakoupit tyto výrobky v supermarketu, v malém obchodě, v maloobchodní prodejně s potravinami, nápoji, domácími potřebami, domácími elektrospotřebiči, rovněž prostřednictvím katalogu a internetových webových stránek prostřednictvím počítače, mobilních telefonů s možností připojení k Internetu, televizi, pagerů a elektronických organizérů, reklamní činnost a marketing, obchodní nebo podnikatelské informace, propagace, překlad informací do počítačových databází, systemizace informací do počítačových databází, reklama on-line v počítačové síti, poskytování obchodních informací a služeb v rámci této třídy pomocí Internetu, předvádění zboží prostřednictvím Internetu, on-line inzerce, odborné obchodní poradenství, obchodní nebo podnikatelské informace, provádění obchodních operací, pořádání výstav ke komerčním účelům, služby zásilkového prodeje v rámci této třídy; (39) distribuce (doprava) léčiv, potravinových doplňků a kosmetiky, doprava, balení, skladování a zaslání zboží; (41) školící, vzdělávací a zábavní činnosti, lektorská činnost, pořádání kurzů a školení, zejména v oblasti zdravého životního stylu; (44) provoz lékárny, výdejní činnost pro veřejnost, péče o hygienu a krásu osob, farmaceutické poradenství.

(730) **Mgr. Margit Slimáková, PhD.**, Meinlinova 18, Praha 9, 19016, CZ

(740) Ing. Zdeněk Novotný, patentový zástupce, Čenovická 2148, Praha 9 - Újezd nad Lesy, 19016

(210) **O-504341**

(220) 13.05.2013

(320) 13.05.2013

(511) 41, 42, 44

(540)



(41) školství, organizování vzdělávacích a zábavných soutěží, studium dálkové, tělesná výchova, školení, vyučování, gymnastický výcvik, vydávání knih, provozování sportovních zařízení, organizování a vedení kolokvií, organizování a vedení konferencí, organizování a vedení kongresů, informace o výchově a vzdělávání, organizování kulturních nebo vzdělávacích výstav, živé vystoupení (organizování), dětské jesle a školky, organizování sportovních soutěží, praktický výcvik, pronájem sportovních zařízení, s výjimkou dopravních prostředků, organizování a vedení seminářů, sportovní služby pro kempování, organizování a vedení symposií, pořádání a řízení pracovních setkání (školení), vydávání elektronických knih a časopisů on-line, poskytování on-line elektronických publikací bez možnosti stažení, překladatelské služby; (42) vývoj a výzkum nových výrobků, přenos dat nebo dokumentů z fyzických nosičů na elektronické nosiče, tvorba a správa webových stránek (pro třetí osoby), hosting webových stránek, webové servery-pronájem webových serverů; (44) lázně veřejné pro hygienické účely, parní lázně, salóny krásy, zkrášlovací salóny, zdravotnická střediska, neurologie (chiropraktika), kadefnické salóny, zotavovny, sanatoria, služby nemocnice, zdravotní péče, masáže, lékařské služby, optici (služby), fyzikální terapie, fyzioterapie, soukromé kliniky nebo sanatoria, manikúra, služby porodní asistentky, ošetrovatelské služby, plastická chirurgie, pronajímání zdravotních (zdravotnických) zařízení, oplodňování in vitro, služby v oblasti sauny, služby solárií, lázeňské služby, služby vizážistů.

(730) **PhDr. Ingrid Palašáková Špringrová, PhD.**, V Zátíši 18/546, Čelákovice, 25088, CZ

(210) **O-504357**
(220) 14.05.2013
(320) 14.05.2013
(511) 16, 35, 37, 41, 42
(540)



**JIZERSKÁ
MAGISTRÁLA**

(510) (16) reklamní, propagační a informační materiály na bázi papíru, tiskoviny, zejména prezentační a firemní, časopisy, publikace, periodika, soubory dat v tištěné podobě, databáze v tištěné podobě, knihy, letáky, plakáty, fotografie, reklamní tabule na bázi papíru, reklamní katalogy, pozvánky, orientační plány a mapy, průvodce, učební pomůcky a potřeby vyjma přístrojů, inzertní noviny, vývěsky, stojany náležející do této třídy, štíty, visačky, pohlednice, přání, kalendáře, poštovní známky, ubrousky, psací potřeby, kancelářské potřeby patřící do této třídy; (35) zprostředkování obchodní činnosti a obchodních služeb se sportovním zbožím a sportovními pomůckami zejména pro zimní sporty, tiskovinami všeho druhu, reklamními tiskovinami, katalogy, knihami, novinami, mapami, orientačními plány, pozvánkami, vstupenkami, programy, učebními pomůckami, poštovními známkami, kancelářskými a psacími potřebami, marketing, akvizice, propagace sportovních aktivit všeho druhu, tělovýchovy a dalších forem tělesné kultury, akvizice a propagace soutěžních, závodních, turnajových, herních, propagačních, kulturních, společenských a slavnostních akcí všeho druhu, propagační, obchodně informační a nabídkové akce a aktivity všeho druhu, zejména v lyžařských sportech, v jízdě na kolech, v běžeckých a chodeckých disciplínách, v turistice, zprostředkování propagačních, informačních a nabídkových akcí a aktivit všeho druhu, zejména v lyžařských sportech, v jízdě na kolech, v běžeckých a chodeckých disciplínách, v turistice, propagace školení, vzdělávacích, výchovných, odborných a zábavních akcí, poskytování obchodní pomoci sportovním organizacím, společenským organizacím, klubům, sdružením, jednotám, družstvům, fyzickým a právnickým subjektům při pořádání, organizování a zajišťování propagačních, informačních, nabídkových a podobných akcí všeho druhu, reklamní, inzertní, obchodně informační činnost, obchodní činnost se sportovním zbožím a sportovními pomůckami zejména pro zimní sporty, tiskovinami všeho druhu, reklamními tiskovinami, katalogy, knihami, novinami, mapami, orientačními plány, pozvánkami, vstupenkami, programy, učebními pomůckami, poštovními známkami, kancelářskými a psacími potřebami například ve sdělovacích prostředcích, v síti Internet, v novinách, v periodikách, v katalogích, rozšiřování propagačních, reklamních, informačních a inzertních materiálů, sestavování a vydávání reklam, obchodní administrativa, public relations, kancelářské práce, vydávání prospektů a inzerátů, vytváření obchodně ekonomických a materiálových podmínek pro provoz sportovních zařízení a sportovišť, poradenská a konzultační činnost v rozsahu uvedených činností a služeb; (37) stavba a údržba sportovních a tělovýchovných zařízení a sportovišť, zejména běžeckých tratí, cyklotras, tenisových kurtů, koupališť, víceúčelových hřišť; (41) sportovní, závodní, soutěžní, turnajové, herní, kulturní, společenské, slavnostní aktivity všeho druhu, pořádání, organizování a zabezpečování sportovních, pohárových, soutěžních, tělovýchovných a kulturních akcí všeho druhu, zejména v lyžařských sportech, v jízdě na kolech, v běžeckých a chodeckých disciplínách, v turistice, pořádání a organizačně technické zabezpečení tréninků, soustředění, seminářů a školení pro výkonnostní růst sportovců, trenérů, cvičitelů, rozhodčích a dalších funkcionářů, organizování a provádění vzdělávacích, výchovných, odborných a zábavních akcí, zajišťování a zprostředkování rozvoje výkonnostních, masových a rekreačních forem sportu, tělovýchovy a dalších forem tělesné kultury, zprostředkování sportovních aktivit všeho druhu, tělovýchovy a dalších forem tělesné kultury, zprostředkování soutěžních,

závodních, turnajových, herních, kulturních, společenských a slavnostních akcí všeho druhu, zprostředkování školení, vzdělávacích, výchovných, odborných a zábavních akcí, poskytování pomoci sportovním organizacím, společenským organizacím, klubům, sdružením, jednotám, družstvům, fyzickým a právnickým subjektům při pořádání, organizování a technickém zabezpečování sportovních, závodních, pohárových, soutěžních, kulturních, slavnostních a podobných akcí všeho druhu, vydávání tiskovin, například letáků, informačních a výsledkových listin, periodik, katalogů, plakátů, orientačních plánů, map, průvodců, školících a učebních pomůcek a potřeb, knih, distribuce programů, pozvánek, vstupenek, prospektů, katalogů vyjma reklamních, provoz sportovních areálů, tělovýchovných zařízení a sportovišť, pronájem sportovních zařízení, potřeb a nářadí, provozování zařízení sloužících regeneraci a rekondici; (42) poskytování pomoci sportovním organizacím, společenským organizacím, klubům, sdružením, jednotám, družstvům, fyzickým a právnickým subjektům při organizačně technickém zabezpečování sportovních, závodních, pohárových, soutěžních, kulturních, slavnostních a podobných akcí všeho druhu, odborná technická spolupráce se sportovními, tělovýchovnými, společenskými a jinými organizacemi, podniky, družstvy, svazy, sdruženími, s orgány státní správy, s právníckými subjekty a jednotlivci.

(730) **JIZERSKÁ, o.p.s.**, Bedřichov 218, Bedřichov, 46812, CZ
(740) **STRNAD Patent. a známková kancelář, Ing. Václav Strnad**, Rychtářská 375/31, Liberec 14, 46014

(210) **O-504405**
(220) 15.05.2013
(320) 15.05.2013
(511) 7
(540)



(510) (7) čisticí zařízení vysokotlaká, ohřivače vody (části strojů).
(590) Barevná
(730) **Brabec Jaromír Ing.**, Vrbka 15, Ledec nad Sázavou, 58401, CZ
Roul Jiří, Obrvaň 7, Ledec nad Sázavou, 58401, CZ

(210) **O-504483**
(220) 16.05.2013
(320) 16.05.2013
(511) 9, 18, 25
(540)



(510) (9) tašky na počítače, pouzdra na počítače, pouzdra na mobilní telefony, kalkulačky, pouzdra speciálně upravená pro fotografické přístroje a nástroje, sluneční brýle, myši (zařízení na zpracování dat), nabíječky pro elektrické baterie, zařízení pro počítačovou paměť, helmy (ochranné -) pro sporty; (18) cestovní kufr, batohy, peněženky, kabelky, sportovní tašky, aktovky, školní tašky, kožené pásky, deštníky, oděvy pro zvířata; (25) oděvy, obuv, klobouky, ponožky, rukavice (oděvy), šály, sportovní obuv nad kotníky, sportovní obuv, nepromokavé oděvy, bundy (oděvy).
(730) **HK SINO-US FASHION CO., LIMITED**, Room 2008, 20th Floor, Fortress Tower, 250 King's Road, North Point, Hong Kong, CN
(740) **Zeiner & Zeiner v.o.s.**, Mgr. Karel Šindelka, Maiselova 15, Praha 1, 11000

(210) **O-504485**
(220) 16.05.2013

(320) 16.05.2013
(511) 16, 32, 33
(540)



- (510) (16) papír a výrobky z papíru, lepenka a kartonážní výrobky spadající do této třídy, časopisy, tiskoviny, periodika, knihy, knihařské výrobky, fotografie, pohlednice, plakáty, papírnické zboží, etikety, viněty, obaly z papíru a z plastických hmot spadající do této třídy, veškeré obaly a přebaly na víno, pivo a lihoviny spadající do této třídy; (32) pivo, lehká piva a ležáky, ochucená piva; (33) alkoholické nápoje, vína všech druhů, lihoviny, míchané alkoholické nápoje.
- (730) **ALKONE a.s.**, Senovážné náměstí 992/8, Praha 1, 11000, CZ
(740) Ing. Zdeněk Kučera, Dlouhá 207 (P.O.BOX 92), Slušovice, 76315

(210) **O-504487**
(220) 17.05.2013
(320) 17.05.2013
(511) 35, 41, 43
(540)



- (510) (35) správa hotelů a penzionů, služby a poradenství v oblasti správy hotelů a penzionů, organizování komerčních nebo reklamních výstav, reklamní, inzertní služby všeho druhu včetně inzerce a reklamy poskytované v počítačových, telekomunikačních a obdobných sítích, poradenství v obchodní činnosti, styky s veřejností; (41) pořádání a organizování zábavy, sportovních, kulturních, vzdělávacích a společenských akcí, školení a seminářů, služby pro oddech a rekreaci, poskytování informací o možnostech rekreace, organizování a vedení konferencí, kongresů, seminářů a sympozií; (43) ubytovací služby a služby zajišťující stravování a nápoje, dočasné ubytování, rezervace a zprostředkování dočasného ubytování a stravování, hotelové, restaurační a barové služby, poskytování občerstvení, hostinská činnost, pronájem apartmánů, sálů, salónek a jiných nebytových prostor obsažených v této třídě, poradenství v oboru provozování hotelů, penzionů a gastronomických provozů.
- (730) **Penzion u Berty s.r.o.**, Dukelská 145, Třeboň, 37901, CZ
(740) PatentCentrum Sedlák & Partners s.r.o., Husova 5, Česká Budějovice, 37001

(210) **O-504489**
(220) 17.05.2013
(320) 17.05.2013
(511) 16, 35, 41
(540)



- (510) (16) papír, lepenka a výrobky z těchto materiálů; (35) propagační činnost, reklama, pomoc při řízení obchodní činnosti; (41) výchova, vzdělávání, zábava, sportovní a kulturní aktivity.
- (730) **ADLATUS s.r.o.**, Kavánova 224, Železnice, 50713, CZ

(210) **O-504490**
(220) 17.05.2013
(320) 17.05.2013
(511) 19, 27
(540)

PLASTIKORZO

- (510) (19) přenosná konstrukce nekovová; (27) rohože.
(590) Barevná
(730) **GLOBAL ENTERPRISES Ltd., spol. s r.o.**, Řičanská 294, Vizovice, 76312, CZ

(210) **O-504573**
(220) 21.05.2013
(320) 21.05.2013
(511) 35, 36
(540)



- (510) (35) aktualizování reklamních materiálů, analýzy nákladů, nákupní ceny, analýzy velkoobchodních cen, vyhledávání dat v počítačových souborech (pro třetí osoby), dodavatelské služby pro třetí osoby (nákup výrobků a služeb pro jiné podniky), vedení dražeb, dražby, posuzování efektivnosti provozu a racionalizace práce, hospodářské (ekonomické) prognózy, obchodní nebo podnikatelské informace, komerční informace a rady pro spotřebitele (spotřebitelská poradna), prezentace výrobků v komunikačních médiích pro účely maloobchodu, marketing, marketingové studie, řízení průmyslových nebo obchodních podniků, pomoc při řízení obchodních nebo průmyslových podniků, pomoc při řízení obchodní činnosti, obchodní management a podnikové poradenství, podnikové poradenství a obchodní management průzkum veřejného mínění, příprava inzertních sloupků, psaní reklamních textů, vydávání reklamních nebo náborových, propagačních a inzertních textů, vydávání, zveřejňování, oznámení, vyhlášení, publikování reklamních textů, revize účtů (audit), řízení (poradenské služby obchodní nebo podnikatelské), služby v oblasti srovnávání cen, služby poradenství v obchodní činnosti, účetnictví, vedení knih (účetních), profesionální obchodní nebo podnikatelské poradenství, podnikatelský průzkum, obchodní průzkum, obchodní reklama pro třetí osoby, oceňování obchodních podniků, oceňování a odhady v oblasti podnikání, pomoc při řízení obchodní činnosti, personální poradenství, poradenství při vedení podniků, produkce a výroba reklamních filmů, subdavatelské služby (obchodní pomoc); (36) uzavírání pojistek proti požáru, uzavírání smluv úrazového pojištění, organizování dobročinných sbírek, shromažďování prostředků na dobročinné účely, finanční analýzy, bankovníctví, bankovníctví (finanční operace), bankovníctví (finanční transakce), bankovníctví (měnové operace), bankovníctví (měnové služby), finanční služby, úvěrové banky, úvěrové ústavy, důchodové fondy, finanční informace, finanční poradenství, konzultační služby v oblasti financí, finanční řízení, domácí bankovní služby (home-banking), hypotéky (poskytování půjček), zprostředkování pojištění, finanční sponzorování, platby na splátky, splácení plateb, informace o pojištění, investování kapitálu, kapitálové investice, kanceláře pro inkasování pohledávek, poradenství v oblasti pojištění, konzultační služby v oblasti pojišťovnictví, koupě na splátky (financování), leasing, nákup na splátky, služby v oblasti finančních záležitostí při likvidaci podniků, makléřství, jednatelství, uzavírání pojistek, životní pojištění, půjčky (financování), finanční řízení.

- (730) **Hrubošová Marcela**, Mahenova 1637, Staré Město, 68603, CZ
(740) Mgr. Ing. Jakub Mašek, advokát, Týnská 1053/21, Praha 1, 11000

- (210) **O-504589**
(220) 22.05.2013
(320) 22.05.2013
(511) 35, 41, 45
(540)

Work for Life

- (510) (35) mzdy a výplatní listiny (příprava -), nábor zaměstnanců, pracovní úřady (zprostředkovatelný práce), zaměstnanci (nábor -), zprostředkovatelný práce; (41) organizování kulturních nebo vzdělávacích výstav, pomoc při výběru povolání, poradenství pro volbu povolání, pořádání a řízení setkání (školení), překladatelské služby, školení, vyučování, vzdělávací informace, zkoušení, přezkoušení; (45) právnícké (komerční) služby.
(730) **Work for Life, s.r.o.**, Konviktská 291/24, Praha 1, 11000, CZ

- (210) **O-504591**
(220) 22.05.2013
(320) 22.05.2013
(511) 1, 3, 5, 11, 13, 14, 15, 17, 20, 21, 25, 27, 28, 31, 35, 36, 37, 39, 41, 42, 43, 44, 45
(540)

WWW.SINZERT.CZ

- (510) (1) chemické výrobky určené pro průmysl, vědy a fotografii, jakož i pro zemědělství, zahradnictví a lesnictví, umělé pryskyřice v surovém stavu, plastické hmoty v surovém stavu, hnojiva pro půdu, hasicí přístroje (složení), prostředky pro kalení a letování kovů, chemické výrobky určené ke konzervování potravin, lepidla pro průmysl; (3) přípravky pro bělení a jiné prací prostředky, přípravky pro čištění, leštění, odmašťování a broušení, mýdla, parfumerie, vonné oleje, kosmetika, vlasové vody (lotions), zubní pasty; (5) farmaceutické a veterinářské výrobky, hygienické výrobky pro léčebné účely, dietní potraviny a dietetické přípravky pro léčebné nebo veterinární účely, potraviny pro batolata, potravní doplňky pro lidskou potřebu a pro zvířata, náplasti, obvazový materiál, materiály pro plombování zubů a pro zubní otisky, dezinfekční přípravky, výrobky pro hubení škodlivých zvířat, fungicidy, herbicidy; (11) přístroje pro osvětlení, topení, výrobu páry, pro vaření, přístroje chladičí, pro sušení, ventilaci, rozvod vody a sanitární zařízení; (13) střelné zbraně, střelivo (munice) a střely, výbušniny, ohňostroje; (14) vzácné kovy a jejich slitiny a výrobky z těchto látek nebo postříbřeného nebo pozlaceného kovu, nejsou-li uvedeny v jiných třídách, klenoty, bižuterie, drahokamy, hodinářské potřeby a chronometrické přístroje; (15) hudební nástroje; (17) kaučuk, gutaperča, guma, azbest, slída a výrobky z těchto materiálů, které nejsou zahrnuty do jiných tříd, polotovary z plastických hmot, materiály těsnící, ucpávací a izolační, ohebné trubky nekovové; (20) nábytek, zrcadla, rámy, výrobky nejmenované v jiných třídách ze dřeva, korku, rákosu, vrbového proutí, z rohu, kosti, slonoviny, z kostič, želvoviny, jantaru, perleti, mořské pěny, náhražky všech těchto materiálů nebo náhražky z plastických hmot; (21) pomůcky a nádoby pro domácnost a kuchyň, hřebeny a mycí houby, kartáče (s výjimkou štětců), materiály pro výrobu kartáčů, čisticí potřeby, drátky na čištění parket, sklo surové nebo opracované (s výjimkou stavebního skla), sklo, porcelán a majolika neobsažené v jiných třídách; (25) oděvy, obuv, kloboučnické zboží; (27) koberce, rohožky, rohože, linoleum a jiné obklady podlah, tapety na stěny nikoliv textilní; (28) hry, hračky, potřeby pro gymnastiku a sport, které nejsou uvedeny v jiných třídách, vánoční ozdoby; (31) zrní a zemědělské, zahradnické a lesní produkty nezahrnuté v jiných třídách, živá zvířata, čerstvé ovoce a zelenina, semena, rostliny a květiny, krmiva pro zvířata, slad; (35) data (vyhledávání -) v počítačových souborech (pro třetí osoby), informace (obchodní nebo podnikatelské), marketingové studie, obchodní nebo podnikatelský průzkum, obchodní reklama (pro třetí osoby), organizování výstav (komerčních nebo reklamních), počítačové databáze (systematizace informací do -), pořádání veletrhů pro obchodní a reklamní účely, pronájem reklamní doby v komunikačních médiích, pronájem reklamních ploch, průzkum trhu, reklama, reklamní agentury, internetová reklama, on-line reklama, poradenská činnost v oblasti ekonomie, účetnictví a daní včetně sestavení daňových modelů pro variantní

rozhodování při přípravě obchodních případů, pomoc při provozu obchodu včetně konzultací při přípravě obchodních smluv, organizační poradenství, účetní služby, zpracování a vedení účetnictví, vedení ekonomických agend a obchodních záležitostí, auditorské služby; (36) pojištění, služby finanční, služby peněžní, služby nemovitostní; (37) stavebnictví, opravy, instalační služby; (39) doprava, balení a skladování zboží, organizování cest; (41) elektronické publikování (DTP), digitální zpracování obrazu, konference a kongresy (organizování a vedení), organizování kulturních nebo vzdělávacích výstav, poskytování on-line elektronických publikací (bez možnosti stažení), provozování her on-line (z počítačové sítě), semináře (organizování a vedení), školení, školení (pořádání a řízení), vydávání elektronických knih a časopisů on-line, zábava (služby -), zábava (on-line), pořádání odborných kurzů, školení a jiných vzdělávacích akcí, lektorská činnost, vzdělávací služby, zejména organizace výuky, seminářů, konferencí a praktických cvičení v oblasti podnikání, účetnictví a ekonomických agend, průzkumu trhu, marketingu, Internetu, internetového marketingu, elektronického marketingu, internetových aplikací, informačních systémů, informačních technologií, počítačů a softwaru; (42) tvorba počítačových programů, aktualizace počítačových programů, instalace počítačových programů, počítačové programování, pronájem počítačového software, tvorba počítačových systémů, konzultace v oblasti počítačového softwaru, hosting webových stránek, poskytování vyhledávačů pro Internet, pronájem webových serverů, umístování webových stránek, tvorba a správa webových stránek (pro třetí osoby), obnova počítačových dat (regenerace), grafický design, uchovávání a správa počítačových dat, vývoj a tvorba webových aplikací, eshopů, realitního SW, vývoj software, konzultační a poradenské služby v oblasti programování počítačů, informačních technologií, uchovávání a správy počítačových dat, tvorby a správy internetových stránek, e-shopů a webových aplikací, pronájem počítačů a počítačových sítí včetně software; (43) služby zajišťující stravování a nápoje, dočasné ubytování; (44) lékařské služby, veterinární služby, péče o hygienu a krásu osob a zvířat, zemědělské, zahradnické a lesnické služby; (45) právní služby, bezpečnostní služby pro ochranu majetku a jednotlivců, osobní a sociální služby poskytované ostatními za účelem uspokojování potřeb jednotlivců.

- (730) **XE Logistic s.r.o.**, Řípská 1445/6, Praha 10, 10100, CZ
(740) Mgr. Ladislav Sudík, Polní 293, Letohrad, 56151

- (210) **O-504634**
(220) 23.05.2013
(320) 23.05.2013
(511) 30, 32, 33, 43
(540)

Hotel Žižkovy Lázně

- (510) (30) bombóny, cukroví, cukrovinky, čaj, čokoláda, dorty, chuťové přísady, jogurtová zmrzlina, kakao, káva, káva nepražená, kávové náhražky, kávové náhražky rostlinného původu, kávové nápoje, kávové nápoje s mlékem, kávové příchutě, koláče s náplní, koření, ledový čaj, marcipán, marinády, medovníky, perníky, nápoje kávové, nápoje čokoládové, nápoje kakaové, nápoje na bázi čaje, oplatky, palačinky, pralinky, prášky na výrobu zmrzliny, pudinky, sendviče, sladké pečivo, sušenky, těsta, zákusky, koláče, zálivky na saláty, zálivky na ochucení, zmrzlina, zmrzlinové poháry; (32) aperitivy nealkoholické, citronády, koktejly nealkoholické, likéry, minerální vody, mošty, nápoje nealkoholické, ovocné šťávy, pivo, příchutě na výrobu nápojů, sirupy na výrobu nápojů, sirupy pro limonády, sladové nápoje, sladové pivo, soda, stolní vody, ovocné šťávy (nápoje), zeleninové šťávy (nápoje), šumivá voda; (33) alkoholické esence, alkoholické nápoje s výjimkou piv, alkoholické výtažky z ovoce, alkoholové extrakty, aperitivy, destilátové nápoje, digestiva, esence do lihovin, lihoviny, víno; (43) automaty, rychlé občerstvení, bary, bufety, hotelové služby, kavárny, restaurace, samoobslužné restaurace, zásobování (catering).
(730) **TWP Holding a.s.**, Korunní 26/929, Praha 2, 12000, CZ

- (210) **O-504680**
(220) 24.05.2013
(320) 24.05.2013
(511) 25, 35, 40

(540)



(510) (25) oděvy dámské, pánské, dětské, pleteniny (oblečení), pletené svetry, pletácké zboží, dámské svetry, blůzy, kostýmy, sukně, kalhoty pláště, šaty, trička, pánské svetry, košile, polokošile, trička, vesty, saka, kalhoty, pyžama a spodní prádlo, dětské svetry a pyžama, pokrývky hlavy, oděvní doplňky, sportovní komplety, halenky, kravaty, opasky, klobouky, šály, ponožky, punčochy; (35) maloobchodní prodej pletenin (látek), oděvů, pletenin (oblečení), pletených svetrů, pletáckého zboží a pokrývek hlavy, zásobovací služby pro třetí osoby (nákup zboží a služeb pro jiné podniky), zprostředkování obchodu s výrobky uvedenými ve třídě 25, reklama, reklamní služby, propagační činnosti, obchodní sdělení; (40) šití svrchních oděvů, prádla a oděvních doplňků.

(590) Barevná

(730) **Kuzma Szabolcs Ing., A.** Markuša 54, Rimavská Sobota, 97901, SK

(740) Advokátní kancelář TUMA MIHALIK SOUKUP, JUDr. Martin Soukup, advokát, Římská 16, Praha 2, 12000

(210) **O-504681**

(220) 24.05.2013

(320) 24.05.2013

(511) 6, 19, 36, 37

(540)



(510) (6) obecné kovy a jejich slitiny, kovové stavební materiály, kovové stavební materiály přenosné, kovové materiály pro železnice, stavební dílce kovové, výrobky z kovu, kovové stavební konstrukce, kovové kabely, dráty, kovové potřeby zámečnické a klempířské, kovové trubky, rudy, montované stavby kovové, montované stavby kovové s přestavitelnými prvky a s měnitelnou dispozicí, stavební prvky kovové, interiérové stavební materiály jako montované vnitřní příčky kovové, schody kovové, dveře kovové, hmoždinky z kovu, hřebíkářské zboží, kovové profily, vodící kovové lišty, drobné železářské zboží, kovové vybavovací předměty staveb, okna, konstrukce lodžii, zábradlí, vzduchotechnické potrubí a komponenty, střešní krytiny kovové, odvětrávací prvky pro střechy kovové jako trubky s průduchy, garážová vrata kovová, automatická domovní a průmyslová vrata kovová; (19) stavební materiály nekovové, krytiny plochých střech na bázi asfaltů a modifikovaných asfaltů, stavební hmoty a materiály, zejména betonové směsi, živčinné směsi, zdící materiál, krytiny střešní nekovové, cement, omítkové směsi, dřevo stavební, nekovové pevné trubní materiály na bázi betonu pro inženýrské sítě i pro technická zařízení budov, okna nekovová, dlažba a obklady nekovové, betonové prvky, dveře nekovové, dřevěné konstrukce, betonové a železobetonové prefabrikáty; (36) pronájem nemovitostí, bytů a nebytových prostor, správa nemovitostí, bytů a nebytových prostor, činnost realitní kanceláře, zprostředkovatelská činnost v oblasti koupě, prodeje a pronájmu nemovitostí, správa nemovitostí, zprostředkovatelská činnost v oblasti koupě a prodeje garáží, skladovacích prostor a ploch, parkovacích a odstavných ploch; (37) montáže sádkartónových a kazetových systémů, práce štukátorské, omítkářské a sádrovací, stavebnictví, provádění investorských staveb, stavebních, dřevovýrobních a kovovýrobních prací, pronájem stavebních strojů, technologických a provozních zařízení, montáž technologických zařízení a ocelových konstrukcí, malířské, tapetářské a natěračské práce, vodoinstalačství, truhlářství, podlahářství a zámečnictví, provádění staveb, jejich změn a odstraňování, pokládky podlahových krytin, montáže

osvětlovacích těles a interiérových prvků, provádění staveb pozemních a podzemních, sanace staveb a stavební rekonstrukce, údržba a odstraňování staveb, výstavba a přeložky inženýrských sítí, vrty a trhací práce, montáž, opravy, údržba a revize elektrických a elektronických strojů a zařízení, topnářské práce, montáž a opravy topných zařízení a tepelných rozvodů, instalačnické práce, izolování staveb, tepelné izolace a izolace staveb proti vlhkosti, montáž, opravy a údržba ocelových konstrukcí, montáž, opravy, údržba a revize zdvihacích strojů a zařízení, pronájem stavebních strojů a zařízení, práce spojené s realizací staveb a jejich údržbou, práce spojené s restaurováním budov a jim podobných objektů, provádění tepelných, hlukových, radonových a vlhkostních izolací a opravy těchto izolací, služby spadající do oblasti stavebnictví jako služby malířů, instalatérů, topnářů a elektroinstalatérů, vodoinstalatérů, práce pokrývačské a související služby opravářské, služby pronájmu nářadí a konstrukčního materiálu spjatého se stavebnictvím v rámci této třídy, poradenství odborné v oblasti stavební a v oblastech souvisejících se stavbami a stavebními konstrukcemi, provádění střešních pláštů, poradenská a obstaratelská činnost ve stavebnictví, provádění bytových, občanských, průmyslových a inženýrských staveb, dozor nad stavbami, přípravné práce pro stavbu z hlediska materiálového zabezpečení, příprava terénu a zařízení stavenišť.

(590) Barevná

(730) **DOSTAV HB s.r.o.,** Holečkova 799/99, Praha 5, 15000, CZ

(740) Advokátní kancelář TUMA MIHALIK SOUKUP, JUDr. Martin Soukup, advokát, Římská 16, Praha 2, 12000

(210) **O-504703**

(220) 24.05.2013

(320) 24.05.2013

(511) 30, 41, 43

(540)



(510) (30) biskvity, buchty, cukrovinky, cukroví, čokoláda, chléb, kaše pohankové, kaše jáhlové, kaše kukuřičné, kaše rýžové, kaše ovesné, keksy, koření, koláče, kukuřičné křupky, kukuřičné lupínky, kukuřičné vločky, kypřicí prášek, listové těsto, makarony, marinády, máslové těsto, med, muesli, nekynutý chléb, nudle, omáčka na těstoviny, omáčky (chuťové přísady), omáčky (masové -), oplatky, ovesná mouka, ovesné vločky, palačinky, pečivo, pečivo jemné, pečivo s masovou náplní, pěny (čokoládové -), pěny (dezerty -) (zákusky), perníky, medovníky, pesto (omáčka), pirožky s masem, pizzy, pokrmy z nudlí, polevy, popcorn, potravinářská mouka, potraviny vyrobené z mouky, potraviny vyrobené z ovsa, potraviny vyrobené ze sóji, pralinky, prášek do pečiva, prášky na výrobu zmrzliny, příchutě (aroma), příchutě do nápojů, příchutě do pečiva, příchutě do potravin, přípravky do potravin aromatické, přísady do zmrzlin (pojiva), pudinky, rajčatová omáčka, rohlíky, rýže, rýžové koláčky, sendviče, sladidla, sójová mouka, strouhanka, suchary, sůl (kuchyňská -), sušenky, suchary, šerbet (zmrzlinový nápoj), škrob jako potrava, škrobové výrobky jako potrava, šlehačka (přípravky na ztužení -), špagety, tapioková mouka jako potrava, těsta, těsto na koláče, těstoviny, tortily, tukové těsto, vanilka (příchutě), vlasové nudle (svitky), zahradní bylinky, (konzervované -) (koření), zahušťovací přípravky na kuchyňské použití, zákusky, zmrzlina, zmrzlinové poháry, želé (ovocné) (cukrovinky), žemle (sladké -); (41) organizování a vedení seminářů, pořádání a řízení pracovních setkání, služby klubové (výchovnězábavné -), školení; (43) automaty (rychlé občerstvení), bufety, restaurace, rychlé občerstvení.

(730) **GLUTEN FREE CZ s.r.o.,** R. Svobodové 2029, Kladno, 27201, CZ

(210) **O-504708**

(220) 24.05.2013

(320) 24.05.2013

(511) 16, 35, 38, 41, 42
(540)

LUXURIA

(510) (16) časopisy, tiskoviny; (35) propagační činnost, reklama, pomoc při řízení obchodní činnosti, obchodní administrativa, kancelářské práce, shromažďování, ve prospěch ostatních, různého zboží (s výjimkou přepravy tohoto zboží) tak, aby si zákazníci mohli toto zboží pohodlně prohlédnout a nakoupit, takové služby mohou být poskytovány maloobchody, velkoobchody, pomocí objednávkových katalogů nebo elektronických médií, zejména prostřednictvím internetových stránek nebo teleshoppingu, služby, které zahrnují záznam, přepis, vypracování, kompilaci, přenášení nebo systematizaci písemných sdělení a záznamů, služby reklamních agentur; (38) spoje (komunikace), elektronická pošta, počítačová komunikace, posílání zpráv, poskytování internetových diskusních fór, poskytování přístupu k databázím, přenášení pomocí satelitních družic, přenos zpráv a obrázků pomocí počítačů, telekomunikační kanály (poskytování kanálů) pro teleshoppingové služby, šíření tiskovin, časopisů, periodik v elektronické podobě, také prostřednictvím počítačové sítě, včetně Internetu, distribuce informací pomocí komunikace mezi sítěmi, poskytování aplikací prostřednictvím mobilních sítí; (41) nakladatelské a vydavatelské služby; (42) provozování internetových stránek – v rámci této třídy, provozování služeb na Internetu – v rámci této třídy, tvorba software, tvorba informačních systémů, vytváření a modelování 3d animací, tvorba multimediálních prezentací a aplikací, konstrukce WWW prezentací, navrhování a vývoj počítačových animací a vizualizací.

(730) **Luxury Guide, s.r.o.**, Na Maninách 1040/14, Praha 7, 17000, CZ

(740) **KOREJZOVÁ & SPOL.**, v.o.s., JUDr. Petra Korejzová, Korunní 810/104E, Praha 10, 10100

(210) **O-504710**

(220) 25.05.2013

(320) 25.05.2013

(511) 3, 5, 16, 35

(540)



(510) (3) kosmetika - kosmetické výrobky všeho druhu, zubní pasty, prášky, mýdla, vody a laky, šampóny, koupelové soli, koupelové přísady, kosmetické výrobky ochranné, jiné drogistické výrobky; (5) fytotherapeutické výrobky a léčebné prostředky, zejména masti, krémy, gely, emulze, vody a roztoky, soli vrídelní a zřídelní, soli do koupelí léčebné, potravinové doplňky, zejména se zdravotními léčebnými účinky; (16) papír a papírové výrobky včetně obalů, reklamní, propagační, inzertní a informační materiály všeho druhu v této třídě uvedené, periodické a neperiodické tiskoviny, fotografie, grafická díla, grafické reprodukce a jiná vyobrazení, etikety, samolepky, informace na papírovém nosiči, výstupy počítačů, grafické návrhy, grafická díla, fotografie, pohlednice, psací potřeby a pouzdra, držáky a stojánky na ně, kalendáře, diáře, tiskopisy, dopisní a kancelářský papír, obálky, jiné kancelářské potřeby a papírenské zboží obsažené v této třídě, tašky s potiskem z papíru a plastů v rámci této třídy, upomínkové a dekorativní předměty z papíru; (35) zprostředkování obchodu kosmetikou, drogistickým zbožím a suvenýry, reklamní, propagační a inzertní činnost, soustředění a poskytování informací komerčního charakteru, předvádění a nabízení zboží, pořádání výstav komerčního charakteru, obchodní poradenství v oboru kosmetiky a vybraných drogistických výrobků.

(730) **VŘÍDLO, výrobní družstvo Karlovy Vary**, Kamenického 8, Karlovy Vary, 36004, CZ

(740) **ZEMAN** - podkrušnohorská patentová a známková kancelář, Petr Zeman, patentový zástupce, Hradní 301, Loket, 35733

(210) **O-504711**

(220) 25.05.2013

(320) 25.05.2013

(511) 3, 16, 35

(540)



(510) (3) kosmetika - kosmetické výrobky tekuté; (16) papír a papírové výrobky včetně obalů, reklamní, propagační, inzertní a informační materiály všeho druhu v této třídě uvedené, tiskoviny, fotografie, grafická díla, grafické reprodukce a jiná vyobrazení, etikety, samolepky, informace na papírovém nosiči, grafické návrhy, grafická díla, tašky s potiskem z papíru a plastů, upomínkové a dekorativní předměty z papíru; (35) zprostředkování obchodu kosmetickými výrobky, reklama, propagace, předvádění a nabízení zboží.

(590) Barevná

(730) **VŘÍDLO, výrobní družstvo Karlovy Vary**, Kamenického 8, Karlovy Vary, 36004, CZ

(740) **ZEMAN** - podkrušnohorská patentová a známková kancelář, Petr Zeman, patentový zástupce, Hradní 301, Loket, 35733

(210) **O-504713**

(220) 25.05.2013

(320) 25.05.2013

(511) 3, 5, 16

(540)



(510) (3) kosmetika - kosmetické výrobky, zejména masti, krémy, gely, kosmetické výrobky ochranné; (5) fytotherapeutické výrobky, léčebné a hojivé prostředky, zejména masti, krémy, gely; (16) papír a papírové výrobky včetně obalů, reklamní, propagační, inzertní a informační materiály všeho druhu v této třídě uvedené, fotografie, grafická díla, grafické reprodukce a jiná vyobrazení, etikety, samolepky, informace na papírovém nosiči, výstupy počítačů, grafické návrhy, grafická díla, tašky s potiskem z papíru a plastů, upomínkové a dekorativní předměty z papíru.

(730) **VŘÍDLO, výrobní družstvo Karlovy Vary**, Kamenického 8, Karlovy Vary, 36004, CZ

(740) **ZEMAN** - podkrušnohorská patentová a známková kancelář, Petr Zeman, patentový zástupce, Hradní 301, Loket, 35733

(210) **O-504714**

(220) 25.05.2013

(320) 25.05.2013

(511) 3, 5, 16

(540)



(510) (3) kosmetika - kosmetické výrobky, zejména masti, krémy, gely, kosmetické výrobky ochranné; (5) fytotherapeutické výrobky, léčebné a hojivé přípravky, zejména masti, krémy, gely; (16) papír a papírové výrobky včetně obalů, reklamní, propagační, inzertní a informační materiály všeho druhu v této třídě uvedené, fotografie, grafická díla, grafické reprodukce a jiná vyobrazení, etikety, samolepky, informace na papírovém nosiči, výstupy

- (540) počítačů, grafické návrhy, grafická díla, tašky s potiskem z papíru a plastů, upomínkové a dekorativní předměty z papíru.
(590) Barevná
(730) **VŘÍDLO, výrobní družstvo Karlovy Vary**, Kamenického 8, Karlovy Vary, 36004, CZ
(740) ZEMAN - podkrušnohorská patentová a známková kancelář, Petr Zeman, patentový zástupce, Hradní 301, Loket, 35733



- (210) **O-504729**
(220) 27.05.2013
(320) 27.05.2013
(511) 35, 38, 41
(540)

ModelWeb

- (510) (35) propagační činnost, reklama, pomoc při řízení obchodní činnosti, obchodní administrativa, kancelářské práce; (38) spoje (komunikace); (41) výchova, vzdělávání, zábava, sportovní a kulturní aktivity.
(730) **Maratová Monika**, U Vodotoku 38/2, Praha 4 - Lhotka, 14200, CZ
(740) Jančík & Vallová, advokátní kancelář, JUDr. Markéta Vallová, Růžová 307, Zlín, 76302

- (210) **O-504732**
(220) 27.05.2013
(320) 27.05.2013
(511) 35, 38, 41
(540)

MODELFORUM

- (510) (35) propagační činnost, reklama, pomoc při řízení obchodní činnosti, obchodní administrativa, kancelářské práce; (38) spoje (komunikace); (41) výchova, vzdělávání, zábava, sportovní a kulturní aktivity.
(730) **Maratová Monika**, U Vodotoku 38/2, Praha 4 - Lhotka, 14200, CZ
(740) Jančík & Vallová, advokátní kancelář, JUDr. Markéta Vallová, Růžová 307, Zlín, 76302

- (210) **O-504746**
(220) 27.05.2013
(320) 27.05.2013
(511) 3, 5, 29
(540)

ŠAOLINOVÝ OLEJ

- (510) (3) kosmetické výrobky, bylinné kosmetické přípravky, výrobky z léčivých rostlin pro kosmetické účely, parfumerie, vonné oleje, krémy, mýdla, mléka, gely, emulze, vody a deodoranty pro osobní potřebu, toaletní přípravky, vlasové a ústní vody pro neléčebné účely, šampóny, tělové i vlasové, prostředky pro mytí a ošetřování pokožky a vlasů, masážní krémy, oleje a emulze, regenerační krémy a vody, zubní pasty a gely pro neléčebné účely, oleje pro kosmetické účely; (5) farmaceutické a parafarmaceutické přípravky humánní a veterinární, vitamínové a multivitaminové přípravky, dietetické a potravinové doplňky v tuhém i tekutém stavu, výrobky z léčivých rostlin, bylinné léky, sušené bylinné směsi, oleje, krémy, masti a extrakty s léčivým účinkem, léčivé bylinné sirupy, léčivé čaje, potravní doplňky s léčebnými účinky, náplasti, bylinné čaje pro léčebné účely, bylinné extrakty (tinkury) s léčebným účinkem, léčivé bylinné kapky, masti a silice, léčivé byliny, cukrovinky nebo pastilky nebo tablety nebo tobolky nebo kapsle s léčivými přísadami, balzámy a krémy a masti pro lékařské účely, bylinné výtažky nebo sirupy pro léčebné účely, vitamínová a minerální výživa pro léčebné účely, farmaceutické přípravky pro péči o pokožku a vlasy; (29) byliny ve formě drčené, mleté nebo extraktů doplněné vitamíny, minerálními látkami, stopovými prvky - v rámci této třídy.
(730) **TCM Herbs s.r.o.**, U Černé věže 315/6, České Budějovice, 37001, CZ
(740) PatentCentrum Sedlák & Partners s.r.o., Husova 1847/5, České Budějovice, 37001

- (210) **O-504908**
(220) 31.05.2013
(320) 31.05.2013
(511) 17, 19, 42

- (510) (17) materiály pro zvukovou, tepelnou, protipožární a hygienickou izolaci, fólie z plastických hmot - v rámci této třídy, lamináty z plastických hmot - v rámci této třídy, izolační materiály, cementovláknité desky izolační; (19) nekovové stavební protipožární prvky a konstrukce, nekovové nehořlavé protipožární desky určené pro obklady stěn a stropů, nekovové zavěšené podhledy, nekovové výplně protipožárních dveří a obložky zárubní, nekovové ploty, podlahy a dveře, cementovláknité desky; (42) technické poradenství v oblasti návrhů vybavování interiérů, navrhování interiérů, navrhování a projektování nábytku na zakázku, odborná poradenská a techniko-technologická a konzultační činnost v oblasti protipožární ochrany staveb.
(730) **GRENA, a.s.**, Čs. armády 540, Veselí nad Lužnicí, 39181, CZ
(740) Ing. Václav Kratochvíl, Husníkova 2086/22, Praha 13, 15800

- (210) **O-504918**
(220) 03.06.2013
(320) 03.06.2013
(511) 3
(540)

GOLDEN SUN



- (510) 3) kosmetika, prostředky pro opalování a pro péči po opalování.
(730) **For BEAUTY s.r.o.**, Lužánecká 4B, Brno, 60200, CZ
(740) Ing. Libor Markes, Grohova 54/145, Brno, 60200

- (210) **O-504921**
(220) 03.06.2013
(320) 03.06.2013
(511) 19, 20, 37
(540)



- (510) (19) nekovové stavební protipožární prvky a konstrukce, nekovové nehořlavé protipožární desky určené pro obklady stěn a stropů, nekovové zavěšené podhledy, nekovové výplně protipožárních dveří a obložky zárubní, dřevěné zárubně, dřevěné dveře, dřevěné rámečky a rámy, nekovové ploty, podlahy a dveře; (20) nábytek všeho druhu, skříně, skříně na míru, nábytkové dílce, výrobky ze dřeva, korku, rákosu, proutí a jejich náhražek - v rámci této třídy, kování nábytkové nekovové, matrace, výrobky z plastických hmot - v rámci této třídy, police, postele, rolety vnitřní, okenní (žaluzie), zrcadla, rámy, prvky pro zařizování interiérů (bytové doplňky) - v rámci této třídy, dvířka k nábytku a ke kuchyňským linkám; (37) čalounické práce, montáž a opravy nábytku, truhlářství, povrchová úprava desek (lakování, glazurování), montáže interiérů.
(590) Barevná
(730) **CAG s.r.o.**, Kytín 19, Mníšek pod Brdy, 25210, CZ
(740) Ing. Václav Kratochvíl, Husníkova 2086/22, Praha 13, 15800

- (210) **O-505049**
(220) 06.06.2013
(320) 06.06.2013
(511) 33

- (540) 
Eliška
Originální Karlsťejské víno
- (510) (33) víno a alkoholické nápoje s výjimkou piv pocházející z Karlsťejska.
(730) **Výzkumný ústav rostlinné výroby, v.v.i.**, Drmovská 507, Praha 6 - Ruzyně, 16106, CZ
(740) PROPATENT, JUDr. Matěj Sedláček, Ke Kateřinkám 1393, Praha 4, 14900
-
- (210) **O-505066**
(220) 06.06.2013
(320) 06.06.2013
(511) 5
(540) **VENOREX**
- (510) (5) léčiva, farmaceutické přípravky humánní i veterinární, homeopatické a vitamínové přípravky, léčivé výrobky s obsahem bylin, léčivé čaje, dietetické přípravky pro léčebné účely, potravinové doplňky pro léčebné účely spadající do této třídy, včetně doplňků potravy sloužících k posílení imunity organismu a zlepšení fyzického zdraví, potravinové doplňky obsahující látky živočišného původu, potravinové doplňky obsahující látky rostlinného původu.
(730) **VULM SK s.r.o.**, Černyševského 26, 851 01 Bratislava, SK
(740) Ing. Zdeněk Kučera, Dlouhá 207 (P.O.BOX 92), Slušovice, 76315
-
- (210) **O-505067**
(220) 07.06.2013
(320) 07.06.2013
(511) 6, 19, 37
(540) **AluFlexi**
- (510) (6) vodící a uzavírací hliníkové profily a kolejnice, kovové okapové lišty, nerezový spojovací materiál (vše jako součást posuvného otevíracího a skládacího systému zasklení); (19) žaluzie nekovové, skleněné tabule z tvrzeného skla, včetně plastových dílců a distančních plastových podložek (vše jako součást posuvného otevíracího a skládacího systému zasklení), posuvný otevírací a skládací systém zasklení; (37) montáž a servis žaluzií, posuvného otevíracího a skládacího systému zasklení.
(730) **Alumistr SE**, U výzkumu 603, Hrušovany u Brna, 66462, CZ
(740) KANIA, SEDLÁK, SMOLA Patentová a známková kancelář, Ing. František Kania, Mendlovo nám. 1a, Brno, 60300
-
- (210) **O-505068**
(220) 07.06.2013
(320) 07.06.2013
(511) 35, 42, 45
(540) **MINSS**
- (510) (35) analýzy a výzkumy v sociální oblasti, realizace analýz a výzkumů v sociální oblasti, analýza potřebnosti sociálních služeb, poradenství a konzultace v oblasti potřebnosti sociálních služeb, pořizování, sběry, systematizace, analýzy, interpretace a rešerše dat pro analýzu, poradenství a konzultace v oblasti potřebnosti sociálních služeb, empirické výzkumy mezi cílovými skupinami zřizovatelů či zadavatelů sociálních služeb a registrovaných poskytovatelů sociálních služeb; (42) konzultace v oblasti počítačového software, tvorba počítačového software, tvorba a správa webových stránek, softwarová webová aplikace; (45) poskytování licencí na počítačový software.
(730) **AUGUR Consulting s.r.o.**, Vinařská 5/A1, Brno, 60300, CZ
(740) Mgr. Martina Dvořáková, Mendlovo nám. 1a, Brno, 60300
-
- (210) **O-505071**
(220) 07.06.2013
- (320) 07.06.2013
(511) 21, 24, 25
(540)
- Garde Robe** 
- (510) (21) pomůcky a nádoby pro domácnost a kuchyň, hřebeny a mycí houby, kartáče (s výjimkou štětců), materiály pro výrobu kartáčů, čisticí potřeby, drátky na čištění parket, sklo surové nebo opracované (s výjimkou stavebního skla), sklo, porcelán a majolika neobsažené v jiných třídách; (24) textil a textilní zboží nezahrnuté v jiných třídách, povlečení, ubrusy; (25) oděvy, obuv, kloboučnické zboží.
(730) **ABATIS a.s.**, Jinonická 80, Praha 5 - Košiče, 15800, CZ
-
- (210) **O-505075**
(220) 07.06.2013
(320) 07.06.2013
(511) 16, 29, 40
(540)
- 
- (510) (16) papír, papírové a kartonážní obaly na potraviny, tiskárenské výrobky, papírové reklamní předměty, letáky, plakáty, fólie hliníkové a z umělé hmoty na balení potravin, sáčky z papíru a z umělé hmoty, papírové nálepky a štítky na zboží; (29) maso, ryby, drůbež, zvěřina, masné, uzenářské a lahůdkářské výrobky; (40) porážka zvířat, zpracování všech druhů mas včetně ryb, drůbeže a zvěřiny.
(590) Barevná
(730) **Landa Jan**, Brusov 6, Ústětk, 41145, CZ
(740) JUDr. Jindřiška Šulcová, Na Radouči 1052, Mladá Boleslav, 29301
-
- (210) **O-505204**
(220) 02.07.2013
(320) 02.07.2013
(511) 35, 43
(540)
- 
- (510) (35) dodavatelské služby pro třetí osoby (nákup výrobků a služeb pro jiné podniky), fakturace, správa hotelů, komerční informační kanceláře, komerční správa licencí na výrobky a služby ostatních, marketing, marketingová studie, nábor zaměstnanců, obchodní činnost (pomoc při řízení -), obchodní management a podnikové poradenství, poskytování obchodních nebo podnikatelských informací, obchodní nebo podnikatelský průzkum, prodej po telefonu (telemarketing), pronájem reklamních ploch, průzkum trhu, reklama, reklama (propagace), reklamní materiály (zasílání zákazníkům -), reklamní plochy (pronájem -), rozhlasová reklama, rozšiřování reklamních nebo inzertních materiálů, řízení (poradenské služby obchodní nebo podnikatelské), řízení obchodních nebo průmyslových podniků (poskytování pomoci při -), služby v oblasti grafické úpravy pro reklamní účely, studie (marketingové -), televizní reklama, texty (psaní reklamních textů -), texty (zpracování -), veletrhy (pořádání -) pro obchodní účely a reklamní účely, venkovní reklama, vyhledávání sponzorů; (43) bary (služby -), hotelové služby, kavárny, kuchyňské přístroje (pronájem -), motely

(služby -), noclehárny (turistické -), penziony, poskytování přechodného ubytování, pronajímání jednacích místností, ubytování, provozování kempů, půjčování židlí, stolů, prostírání, nápojového skla, restaurace, restaurace (samoobslužné -), rezervace hotelů, rezervace penzionů, rezervace přechodného ubytování, ubytovací služby (hotely, penziony), ubytování (pronajímání a přechodné-), zásobování.

(590) Barevná
(730) EuroAgentur Hotels & Travel a.s., Václavské náměstí 41, Praha 1, 11000, CZ

(210) O-505241

(220) 13.06.2013
(320) 13.06.2013
(511) 16, 41, 42
(540)



(510) (16) propagační a reklamní publikace, prospekty, plakáty, fotografie; (41) výchovná a vzdělávací činnost mládeže, dospělých i seniorů, organizace vzdělávacích akcí, workshopů, výstav, seminářů, vytváření interaktivního prostředí pro poznávání i obsahující kontaktní exponáty (příprava a provozování science centra a interaktivních expozic); (42) výzkum a vývoj didaktických pomůcek, navrhování a konstruování modelů pro vzdělávací účely.

(590) Barevná
(730) LABYRINT BOHEMIA, o.p.s., Košická 6, Liberec 3, 46007, CZ

(210) O-505250

(220) 13.06.2013
(320) 13.06.2013
(511) 32
(540)



(510) (32) pivo.
(590) Barevná
(730) PRIMÁTOR a.s., Dobrošovská 130, Náchod, 54701, CZ

(210) O-505259

(220) 13.06.2013
(320) 13.06.2013
(511) 9, 16, 35, 38, 41, 42, 45
(540)



(510) (9) počítače a jejich příslušenství, zejména software - počítačové programy, informační, operační a řídicí systémy a obchodní systémy, data, databáze a jiné informační produkty zejména v oblasti veřejného mínění a průzkumu trhu, na nosičích dat a v elektronických, datových, informačních, telekomunikačních sítích všeho druhu, multimediální informační katalogy, elektronické dokumenty, nosiče informací všeho druhu - elektronické, zejména zvukových, obrazových a zvukově obrazových záznamů, elektronické publikace, počítačové hardware, servery, monitory, tiskárny a jiná periferní zařízení k počítačům a serverům, textové procesory fotografické, kinematografické a optické přístroje, nosiče a nástroje, přístroje

pro záznam a reprodukci zvuku a obrazu jak magnetické, tak optické, počítačové hry, počítačové disky, multimediální přístroje, čipy, čtecí zařízení, čárové kódy (čtečky), zařízení pro evidenci docházky - docházkový systém, fakturovací a účtovací stroje, kalkulačky, elektronické zápisníky, elektronické etikety pro zboží, zařízení ke zpracování dat, zařízení k provozování Internetu, počítačová rozhraní, modemy, skenery, mikrofony, reproduktory, CD-ROM, zvukové karty (části počítačů), diskové mechaniky, videa, myši, faxové přístroje, satelitní antény, kompaktní disky, telefony, fotokopírky, části a díly pro všechno výše uvedené zboží; (16) papírové nosiče informací všeho druhu, zejména tiskoviny a manuály, letáky, návody k výrobkům, fotografie, plakáty a počítačové programy na papírových nosičích, kancelářské potřeby (vyjma nábytku), papírové výrobky; (35) inzertní, reklamní a propagační činnost, poskytování informací, informačních produktů a multimediálních informací k obchodním a podnikatelským účelům, uspořádání a řízení obchodních a podnikatelských informací ze vzdálených zdrojů, zejména prostřednictvím elektronických komunikačních sítí, on-line inzerce a reklama, obchodní reklama pro třetí osoby, prezentace uživatelů a výrobků v počítačové síti Internet a v komunikačních médiích, obchodní, propagační a inzertní využití sítě Internet, vydávání a pronájem a rozšiřování reklamních a propagačních materiálů, obchodní průzkumy a analýzy trhu, marketing, obchodní administrativa, činnost ekonomických a organizačních poradců, poskytování obchodních a podnikatelských informací a reklamy prostřednictvím všech druhů médií, pomoc při řízení obchodní činnosti, odborné obchodní poradenství, zejména v oblasti průzkumů veřejného mínění a trhů, překlad informací do počítačových databází, administrativní činnost, marketing, marketingové studie, zprostředkovatelská a obstaravatelská a obchodní činnost v oblasti informací, obchodní výstavy, vystavování a nabízení zboží, zejména software a hardware a elektronických zařízení pro zákazníky za účelem jejich propagace a koupě, obchodní management a podnikové poradenství, statistické služby a sestavování statistik, dodavatelské služby pro třetí osoby - nákupy výrobků a služeb, prodej software a hardware; (38) spoje a komunikace, zejména komunikace prostřednictvím mobilů a sítě Internet; (41) výchovná vzdělávací, kulturní, školicí a zábavní činnost; (42) vědecké a technologické služby a související výzkum a projektování, analytické a výzkumné činnosti v oblasti průmyslu a komunikací, navrhování, vývoj, tvorba, aktualizace hardwaru a softwaru, dálkové sledování počítačových systémů spadající do této třídy, instalace, konverze, údržba, pronájem a kopírování počítačových programů, tvorba a správa webových stránek, počítačové služby v oblasti počítačového hardwaru, pronájem počítačů, služby v oblasti ochrany proti počítačovým virům, tvorba software; (45) poskytování licencí na počítačový software, ochrana duševního vlastnictví, licence k autorským a průmyslovým právům, správa autorských a příbuzných práv, provádění nebo zprostředkování převodů autorských práv a práv k počítačovému softwaru.

(590) Barevná
(730) MEDIAN s.r.o., Národních hrdinů 73, Praha 9, 19012, CZ
(740) JUDr. Aleš Zábrš, Na Beránce 2, Praha 6, 16000

(210) O-505274

(220) 14.06.2013
(320) 14.06.2013
(511) 14, 18, 25
(540)



(510) (14) manžetové knoflíky, kravaty (spony), kravaty (jehlice), špendlíky do kravat; (18) aktovky diplomatky, kufříky, kufříky diplomatické, kufříky na doklady, obaly na oděvy (cestovní), peněženky, tašky cestovní; (25) bundy sportovní, bundy sportovní s kapucí (s kožešinou nebo plyšovou vložkou), fraky, kalhoty, kapesníčky do vrchní kapsy, saka, kombinézy, konfekce, kostýmy, košile, kravaty, motýlky, obleky, obuv společenská, oděvy, opasky, peleríny, pláště, ponča, ponožky,

pulovry, saka, smokiny, smokingový pás, svetry, svrchní kabáty, rukavice, šály, šerpy, trička, uniformy, vaky na oděvy, vesty, žakety.
(730) **VÝVOJ, oděvní družstvo v Třešti**, Franze Kafky 341/13, Třešť, 58901, CZ

(210) **O-505275**
(220) 14.06.2013
(320) 14.06.2013
(511) 14, 18, 25
(540)



(510) (14) manžetové knoflíky, kravaty (spony), kravaty (jehlice), špendlíky do kravát; (18) aktovky diplomatky, kufříky, kufříky diplomatické, kufříky na doklady, obaly na oděvy (cestovní), peněženky, tašky cestovní; (25) bundy sportovní, bundy sportovní s kapucí (s kožešinou nebo plyšovou vložkou), fraky, kalhoty, kapesníčky do vrchní kapsy, saka, kombinézy, konfekce, kostýmy, košile, kravaty, motýlky, obleky, obuv společenská, oděvy, opasky, peleríny, pláště, ponča, ponožky, pulovry, saka, smokiny, smokingový pás, svetry, svrchní kabáty, rukavice, šály, šerpy, trička, uniformy, vaky na oděvy, vesty, žakety.
(730) **VÝVOJ, oděvní družstvo v Třešti**, Franze Kafky 341/13, Třešť, 58901, CZ

(210) **O-505276**
(220) 14.06.2013
(320) 14.06.2013
(511) 14, 18, 25
(540)



(510) (14) manžetové knoflíky, kravaty (spony), kravaty (jehlice), špendlíky do kravát; (18) aktovky diplomatky, kufříky, kufříky diplomatické, kufříky na doklady, obaly na oděvy (cestovní), peněženky, tašky cestovní; (25) bundy sportovní, bundy sportovní s kapucí (s kožešinou nebo plyšovou vložkou), fraky, kalhoty, kapesníčky do vrchní kapsy, saka, kombinézy, konfekce, kostýmy, košile, kravaty, motýlky, obleky, obuv společenská, oděvy, opasky, peleríny, pláště, ponča, ponožky, pulovry, saka, smokiny, smokingový pás, svetry, svrchní kabáty, rukavice, šály, šerpy, trička, uniformy, vaky na oděvy, vesty, žakety.
(730) **VÝVOJ, oděvní družstvo v Třešti**, Franze Kafky 341/13, Třešť, 58901, CZ

(210) **O-505283**
(220) 14.06.2013
(320) 14.06.2013
(511) 9, 25, 35, 38
(540)

Emio

(510) (9) data, databáze a jiné informační produkty na nosičích dat a v elektronických datových, informačních, telekomunikačních sítích všeho druhu, software pro zpětné vyhledávání; (25) oděvy, obuv, kloboučnické zboží; (35) inzertní a propagační služby týkající se obchodu, poskytované zejména on-line prostřednictvím internetové sítě, shromažďování a přeskupování a předvádění různého zboží pro třetí osoby za účelem umožnit zákazníkům zboží vybrat a nakoupit, zejména prostřednictvím internetových stránek a elektronických médií; (38) počítačová komunikace, poskytování dat, informací nebo obrázků a přenos zpráv a obrazových informací pomocí internetové sítě.

(730) **Emio Corporation s.r.o.**, Hošťálkova 635/67, Praha 6, 16000, CZ
(740) Mgr. Štěpán Janáč, advokát, Na Poříčí 12, Praha 1, 11530

(210) **O-505284**
(220) 14.06.2013
(320) 14.06.2013
(511) 33, 35, 42
(540)



(510) (33) vína všeho druhu; (35) obchodní a propagační činnost, reklama; (42) výzkum a vývoj v oboru vína.
(590) Barevná
(730) **BOHEMIA SEKT, s.r.o.**, Smetanova 220, Starý Plzeňec, 33202, CZ
(740) Langrova, s.r.o., Skrětova 48, Plzeň, 30100

(210) **O-505285**
(220) 14.06.2013
(320) 14.06.2013
(511) 9, 16, 35, 38, 41
(540)



(510) (9) veškeré nosiče informací v rozsahu třídy 9; (16) tiskoviny, periodické a neperiodické publikace, zejména knihy a časopisy, katalogy, plakáty, fotografie, kalendáře, samolepky; (35) propagační, reklamní a inzertní činnost; (38) vysílání televizních programů; (41) tvorba televizních programů, výchovná a zábavní činnost, školení, kulturní a sportovní aktivity, soutěže pro veřejnost, vydavatelská a nakladatelská činnost, výroba audiovizuálních programů.
(590) Barevná
(730) **MF TV s.r.o.**, Mezi Vodami 1952/9, Praha 4 - Modřany, 14300, CZ

(210) **O-505287**
(220) 14.06.2013
(320) 14.06.2013
(511) 9, 16, 35, 38, 41
(540)

eXtreMAN

(510) (9) veškeré nosiče informací v rozsahu třídy 9; (16) tiskoviny, periodické a neperiodické publikace, zejména knihy a časopisy, katalogy, plakáty, fotografie, kalendáře, samolepky; (35) propagační, reklamní a inzertní činnost; (38) vysílání televizních programů; (41) tvorba televizních programů, výchovná a zábavní činnost, školení, kulturní a sportovní aktivity, soutěže pro veřejnost, vydavatelská a nakladatelská činnost, výroba audiovizuálních programů.
(730) **MF TV s.r.o.**, Mezi Vodami 1952/9, Praha 4 - Modřany, 14300, CZ

- (210) **O-505333**
(220) 18.06.2013
(320) 18.06.2013
(511) 29, 30, 31, 32, 33, 35, 38, 39, 41, 43, 44
(540)



- (510) (29) maso, uzeniny, mléko a mléčné výrobky, ovoce, houby a zelenina konzervované, sušené a zavařené, kompoty, oleje a tuky jedlé, přesnídávky, ovocné dřeně, marmelády, džemy, ovocná povidla, ovocné pomazánky; (30) koření, med, čaje, propolis pro potravinové účely, rajčatová omáčka, zahradní bylinky (koření), zpracované bylinky ve formě koření; (31) čerstvé ovoce a zelenina, rostliny a květiny, ořechy, rostliny a rostlinná semena, zahradnické a lesní produkty, bylinky čerstvé polévkové jako koření; (32) nealkoholické nápoje, minerální vody, šumivé nápoje a jiné nápoje nealkoholické, nápoje a šťávy ovocné a zeleninové, ovocné a zeleninové výtažky nealkoholické, mošty, též hroznové, nealkoholické koktejly, sirupy, ovocné šťávy a nápoje z ovocných šťáv, slazené ovocné nápoje, jiné přípravky ke zhotovení nealkoholických nápojů, sorbety spadající do této třídy, piva; (33) alkoholické nápoje, s výjimkou pív, lihoviny, likéry, víno všech druhů, především jakostní víno, víno přívlaskové, archivní víno, šumivé víno, sekty, stolní víno, alkoholické výtažky, extrakty a esence z ovoce a hroznů alkoholické, mošty s alkoholem, koktejly s alkoholem, alkoholické nápoje obsahující ovoce, konzumní a značkové lihoviny, řezané a ušlechtilé destiláty, včetně macerátů a výluhů, vinné, ovocné, bylinné a obilné destiláty; (35) maloobchodní, velkoobchodní nebo elektronický (internetový) prodej a zprostředkovatelské služby v oblasti nákupu a prodeje vín, alkoholických nápojů a nealkoholických nápojů, zboží ve třídách 29,30 a 31, obchodní provoz vinotéky - specializovaného obchodu pro prodej a ochutnávku alkoholických nápojů, organizování a pořádání prodejních, prezentačních a reklamních akcí, reklamní, propagační a marketingové činnosti, předvádění/obchodní prezentace produktů, poskytování obchodních informací; (38) rozšiřování elektronických vizuálních a audiovizuálních informací pomocí informačních a telekomunikačních sítí, včetně Internetu, informační kancelář, komunikace spočívající ve výměně, šíření a poskytování informací a zpráv prostřednictvím telekomunikačních sítí, informační a konzultační činnost v rámci služeb zahrnutých v této třídě; (39) distribuce, doprava a skladování vín, alkoholických nápojů a nealkoholických nápojů, zboží ve třídách 29, 30 a 31, organizování cest, exkurzí, prohlídek, zájezdů, okružních výletů, provozování služeb cestovní kanceláře v rámci této třídy, organizování a zajišťování cest v rámci služeb cestovní kanceláře, poradenství, konzultace a poskytování informací v oblasti cestování, průvodcovská činnost, zprostředkování a organizování dopravy v rámci služeb cestovní kanceláře; (41) výchova, vzdělávání, zábava, organizování odborných kurzů, školení, kongresů, svateb, festivalů, koncertů, teambuildingových aktivit, pořádání a organizování degustací vín (zábavní a vzdělávací služby), provozování sportovních a tělovýchovných zařízení všeho druhu, provoz sportovních klubů, provoz golfového hřiště, provoz golfového klubu, provoz sportovní relaxačních a regeneračních center, školící a vzdělávací činnosti v oblasti sportu, sportovní výuka, golfová škola, trenérská/instruktorská činnost v oblasti sportu, výuka golfu pomocí golfových simulátorů, organizování a pořádání sportovních, kulturních, společenských a zábavních akcí, organizování a pořádání sportovních soutěží/turnajů, půjčování a pronájem sportovního vybavení v rámci této třídy, zejména golfových potřeb, audio-vizuální produkce, vydavatelská a nakladatelská činnost, zejména v oblasti sportu, elektronické publikování, poskytování informací a konzultace v oblasti sportu, tělovýchovy, vzdělávání, kultury a zábavy; (43) restaurační a hotelové služby, zprostředkovávání a zajišťování dočasného ubytování a stravovacích služeb, restauračních, hostinských a

výčepních služeb, provozování pohostinských služeb ve vinotékách, ochutnávky vín (zajištění nápojů); (44) péče o hygienu a krásu osob, lázeňské služby, poradenské služby týkající se zdraví, provozování wellness, masáží, zábalů a koupelí.

- (730) **Němeček Lubomír JUDr.**, Kurdějov 136, Hustopeče, 69301, CZ
(740) Inventia s.r.o., Ing. Jana Holpuchová, Na Bělidle 3, Praha 5, 15000

- (210) **O-505338**
(220) 18.06.2013
(320) 18.06.2013
(511) 35, 41, 42
(540)

Zlatý erb

- (510) (35) propagační činnost, pomoc při řízení obchodní činnosti, kancelářské práce a administrativa, pořádání veletrhů a výstav pro obchodní a reklamní účely; (41) pořádání a organizace konferencí, pořádání veletrhů a výstav kulturních a vzdělávacích, pořádání a organizování soutěží internetových stránek a internetových aplikací, školení a seminářů; (42) vývoj, opravy a údržba software, pomoc při technickém rozvoji hardware.
(730) **Občanské sdružení Zlatý erb**, U Svobodárny 12, Praha 9, 19000, CZ
(740) Advokátní kancelář Moreno Vlk & Asociados, JUDr. Václav Vlk, advokát, Sokolovská 22, Praha 8 - Karlín, 18600

- (210) **O-505387**
(220) 18.06.2013
(320) 18.06.2013
(511) 1, 40
(540)



- (510) (1) organická hnojiva, humus, čínidla (chemická) s výjimkou pro lékařské a zvěrolékařské účely, dispergační čínidla, deriváty škrobu - v rámci této třídy; (40) likvidace odpadů.
(730) **MANETECH CZ s.r.o.**, U Kanálky 1359/4, Praha 2, 12000, CZ
(740) Ing. Květoslava Kubičková, Doubravčická 2201, Praha 10, 10000

- (210) **O-505388**
(220) 18.06.2013
(320) 18.06.2013
(511) 1, 40
(540)



- (510) (1) organická hnojiva, humus, čínidla (chemická) s výjimkou pro lékařské a zvěrolékařské účely, dispergační čínidla, deriváty škrobu - v rámci této třídy; (40) likvidace odpadů.
(730) **MANETECH CZ s.r.o.**, U Kanálky 1359/4, Praha 2, 12000, CZ
(740) Ing. Květoslava Kubičková, Doubravčická 2201, Praha 10, 10000

- (210) **O-505399**
(220) 19.06.2013
(320) 19.06.2013
(511) 1, 8, 25
(540)

AVAMIN Fosfátová skla

- (510) (1) chemické výrobky určené pro průmysl, vědy a fotografii, jakož i pro zemědělství, zahradnictví a lesnictví, umělé pryskyřice v surovém stavu, plastické hmoty v surovém stavu,

hnojiva pro půdu, hasicí přístroje (složení), prostředky pro kalení a letování kovů, chemické výrobky určené ke konzervování potravin, tříslicí materiály, lepidla pro průmysl; (8) nářadí a nástroje s ručním pohonem, nože, vidličky a lžice, sečné zbraně, britvy; (25) oděvy, obuv, kloboučnické zboží.

(730) **EKOLAND EUROPE s.r.o.**, U Zvonářky 2536/1A, Praha 2, 12000, CZ

(210) **O-505436**

(220) 20.06.2013

(320) 20.06.2013

(511) 5

(540)

Menstralgin

(510) (5) výrobky farmaceutické, parafarmaceutické a veterinární, vitamíny a minerály a stopové prvky, léčivé diety a nutriční přípravky a léčiva, medicínální sirupy, výtažky z léčivých bylin a kombinované přípravky vitamínů, minerálů, stopových prvků a léčivých bylinných výtažků, potravinové doplňky obohacené vitamíny nebo minerály nebo stopovými prvky, vitamínové přípravky, vitamíny a multivitaminové preparáty, minerály a multiminerálové preparáty, vše pro léčebné účely, léčivé bylinné čaje, léčivé byliny, cukrovinky nebo pastilky nebo tabletky nebo tobolky nebo kapsle nebo žvýkačky s léčivými přísadami, dietetické látky upravené pro lékařské účely, minerální vody a dietetické nápoje upravené pro lékařské účely, dietní potraviny upravené pro lékařské účely, doplňky výživové pro lékařské účely, bílkovinné přípravky nebo potravina pro lékařské účely, balzámy a krémy a masti pro lékařské účely, chemické přípravky pro lékařské účely, léčivé oleje, oleje pro lékařské účely, tuky pro lékařské účely, léčivé soli, tinktury pro lékařské účely, léčivé bylinné výtažky nebo sirupy, vitamínová a minerální výživa ve formě koncentrátů, proteinové koncentráty jako výživné přísady k potravinám (k lékařským účelům), droždí pro farmaceutické účely, potravinové doplňky s léčebnými účinky, výživné nebo dietetické přípravky pro lékařské účely pro denní doplnění stravy jako rozpustná strava nebo samostatná směs, která se skládá hlavně z mléka v prášku nebo ze živočišných nebo zeleninových proteinů, také s přísadkou vitamínů nebo minerálů nebo stopových prvků nebo cukru, vše v rámci této třídy, potravinové doplňky ne pro lékařské účely (zařazené v této třídě) a obsahující látky živočišného původu, proteinové výrobky a přípravky pro výživu a přípravky zvláštní výživy pro sportovce nebo osoby s vysokým energetickým výdejem (proteinové potravinové doplňky).

(730) **Medworld Inc. s.r.o.**, Kralupská 496/39, Praha 6, 16100, CZ

(740) **BOHEMIA PATENT, Ing. Jana Vandělková, Vodičkova 791/41, Praha 1 - Nové Město, 11000**

(210) **O-505460**

(220) 21.06.2013

(320) 21.06.2013

(511) 16, 21, 32, 33, 43

(540)

Schwarzbach

(510) (16) reklamní, propagační a informační materiály z papíru a plastických hmot - v rámci této třídy, tiskoviny, kalendáře, plakáty, tácky a ubrousky; (21) sklenice, poháry, číše, láhve, püllitry; (32) piva, minerální vody, šumivé nápoje a jiné nápoje nealkoholické, nápoje a šťávy ovocné, sirupy a jiné přípravky ke zhotovování nápojů; (33) alkoholické nápoje (s výjimkou pív); (43) služby zajišťující stravování a nápoje, dočasné ubytování, restaurační a hostinské služby, půjčování židlí, stolů, prostírání, nápojového skla.

(730) **GOLF ETC s.r.o.**, Černá v Pošumaví 18, Černá v Pošumaví, 38223, CZ

(210) **O-505464**

(220) 21.06.2013

(320) 21.06.2013

(511) 6, 17, 19, 35, 36, 37, 41, 42, 45

(540)

Bystroň group

(510) (6) montované stavby kovové, montované stavby kovové s přestavitelnými prvky a s měnitelnou dispozicí, kovové stavební materiály a spojovací materiály, střešní konstrukce kovové, střešní krytina kovová, zejména ocelové desky a tašky, obklady

stavební kovové, plechy, držadla kovová, kovové podpěry, komíny kovové, kovové stojany a sloupky, kovové stavební prefabrikáty, výztuže stavební kovové, kovové potrubí pro ventilační a klimatizační zařízení, kovové konstrukce pevné a přenosné, kovové markýzy, římsy kovové, žlaby okapní kovové, kovové kování na okna a dveře, kovové parapetové desky, kovové konstrukční materiály, kovové dveře, dveřní zárubně a okna; (17) materiály těsnící, ucpávací a izolační, hydroizolační hmoty a materiály, izolační hmoty, barvy, laky, oleje, nátěry, omítky, papír, tkaniny, obklady, plstí, pásy, vata na utěsnění, vše pro účely izolace, prostředky a materiály pro izolaci tepelnou, protihlukovou, hydroizolace, kovové izolační fólie, látky na izolace proti vlhkosti staveb, materiály na izolace kabelů, minerální vlna jako izolační materiál, izolační papír, skleněná vata jako izolační materiál, izolační materiály zabráňující sálání, tkaniny ze skelných vláken na izolaci, chemické směsi k izolačním účelům, polotovary z plastických hmot, kaučuk, gutaperča, guma, azbest, slída a výrobky z těchto materiálů, plastické hmoty a polotovary z plastických hmot, polyuretan, polypropylen, polyester, polyamid, zejména ve tvaru fólie, desek a tyčí, nitě a vlákna z umělé hmoty, kromě vláken k textilním účelům, polystyren, polystyren pěnový, polystyrenové desky k izolačním účelům, pěnové materiály na bázi gumy a plastických hmot, materiály k těsnění, ucpávání a izolaci, břidlice azbestová, celulóza jako polotovar; (19) stavební materiály nekovové, přenosné konstrukce nekovové, krytiny střešní, tašky střešní, břidlice a břidlicové tabulky jako střešní krytina, šindele, krokve střešní, lemování střech nekovové, komíny nekovové, obklady vinylové, obklady zdí, ohnivzdorné cementové ochranné vrstvy, podpěry nekovové, přenosné konstrukce nekovové, lepenka dehtová a dehet pro stavby, okenice nekovové, rámy na okna, omítky, plst pro stavební účely, římsy nekovové, žlaby okapní nekovové, překlady nekovové, desky vláknité, dřevo stavební, dřevěné obklady, dřevo polozpracované, například trámy, prkna, latě, panely, desky, dýhy ze dřeva, dřevěné obložení, dýhy ze dřeva, parapetní desky, stavební sklo, cementové výrobky, desky z cementu, panely stavební nekovové, sádra, malta, suché maltové směsi, cement, cihly, tvárnice, stropy, sádrokartonové desky, beton, stavební prvky z betonu, asfalt, výrobky z asfaltu pro stavebnictví, hydroizolační asfaltové pásy, dehet pro stavebnictví, dehtová lepenka, nátěrové hmoty pro stavebnictví, ohnivzdorné cementové ochranné vrstvy, omítky, nekovová okna a dveře; (35) reklama, propagace, inzerce, veletrhy a výstavy k obchodním a reklamním účelům, reklamní, inzertní a propagační služby spojené s pořádáním veletrhů a výstav, reklama on-line v počítačové síti, analýza nákladů, marketingové studie, obchodní administrativa, kancelářské práce, poskytování obchodních informací a obchodních služeb pomocí Internetu, zprostředkování obchodu s uvedenými výrobky tř. 6, 17 a 19, zprostředkování internetového obchodu v oblasti výrobků ve tř. 6, 17 a 19, administrativní služby – zpracování žádostí o dotace; (36) služby spojené s pořizováním, prodejem a správou nemovitostí, úvěry, hypotéky, půjčky, stavební spoření ve spojení s bydlením a výstavbou bytů, bytových jednotek a rodinných domů, služby týkající se zajišťování finančních prostředků z fondů EU a z národních zdrojů ve formě dotací, grantů a subvencí všeho druhu; (37) stavební činnost, provádění staveb, včetně jejich změn, udržovacích prací na nich a jejich odstraňování, stavby a opravy, provádění výměny oken a domovních dveří, stavební rekonstrukce, montážně stavební práce, montování staveb a interiérů, speciální úpravy akustických vlastností interiérů, instalace akustických (zvukově izolačních) panelů, montáže sádrokartonových dílců, montáže dělicích stěn a příček, montáže sádrokartonových systémů, stavební inženýrské práce, stavby (nadzemní i podzemní), provádění průmyslových staveb, bytových a občanských staveb a staveb inženýrských, provádění tepelných izolací, provádění hlukových izolací, provádění tepelných a akustických izolací staveb (interiérů, fasád a střech) formou nástřiků, provádění sanace betonových konstrukcí, zprostředkování stavebních prací, zprostředkování oprav a přestaveb nemovitostí, odborné poradenství a konzultace ve stavebnictví; (41) vzdělávání, lektorská činnost, pořádání a zprostředkování odborných vzdělávacích akcí v oboru stavebních dotací (kurzy, školení, semináře, konzultace v oblasti vzdělávání), veletrhy a výstavy neobchodní; (42) odborné poradenství a konzultace v projekci staveb, projektová činnost, projektování pozemkových úprav, projektování inženýrských

sítí, projektová a inženýrská činnost ve stavebnictví, inženýrská činnost spojená s vyřízením stavebního povolení a povolení k záboru veřejného prostranství, projekty energeticky úsporných staveb, konstruktérské práce v oblasti stavebnictví, vypracovávání projektů a technických posudků v oblasti stavebnictví a energetiky; (45) právní služby spojené se zastupováním stavebníků při řízení o udělení dotací, znalecké posudky ve stavebnictví a projekci staveb.

(730) **Bystroň group a.s.**, Chopinova 576/1, Ostrava - Přívoz, 70200, CZ

(740) Ing. Pavel Nádvořník s.r.o., Sokola Tůmy 1/1099, Ostrava-Mariánské Hory, 70900

(210) **O-505465**

(220) 21.06.2013

(320) 21.06.2013

(511) 9, 28, 38, 41, 42, 45

(540)

ROBOTMONITOR

(9) přístroje a nástroje vědecké, námořní, geodetické, fotografické, filmové, optické, přístroje pro vážení, měření, signalizaci, kontrolu (inspekci), záchranu a přístroje pro vyučování, přístroje a nástroje pro vedení, přepínání, přeměnu, akumulaci, regulaci nebo řízení elektrického proudu, přístroje pro záznam, převod, reprodukci zvuku nebo obrazu, nosiče dat magnetické, záznamové disky, kompaktní disky, DVD a ostatní digitální záznamové nosiče, ústrojí pro přístroje na mince, pokladny registrační, kalkulačky, zařízení na zpracování dat, počítače, počítačový software, hasicí přístroje; (28) hry, hračky, potřeby pro gymnastiku a sport, které nejsou uvedeny v jiných třídách, vánoční ozdoby; (38) spoje (komunikace); (41) výchova, vzdělávání, zábava, sportovní a kulturní aktivity; (42) vědecké a technologické služby a související výzkum a projektování, analytické a výzkumné služby v průmyslu, navrhování a vývoj počítačového hardwaru a softwaru; (45) právní služby, bezpečnostní služby pro ochranu majetku a jednotlivců, osobní a sociální služby poskytované ostatními za účelem uspokojování potřeb jednotlivců.

(730) **Hubáček Petr Ing.**, Na Jezerce 677/57, Praha 4, 14000, CZ

(210) **O-505466**

(220) 21.06.2013

(320) 21.06.2013

(511) 6, 17, 19, 35, 36, 37, 41, 42, 45

(540)



(510) (6) montované stavby kovové, montované stavby kovové s přestavitelnými prvky a s měnitelnou dispozicí, kovové stavební materiály a spojovací materiály, střešní konstrukce kovové, střešní krytina kovová, zejména ocelové desky a tašky, obklady stavební kovové, plechy, držadla kovová, kovové podpěry, komíny kovové, kovové stojany a sloupky, kovové stavební prefabrikáty, výztuže stavební kovové, kovové potrubí pro ventilační a klimatizační zařízení, kovové konstrukce pevné a přenosné, kovové markýzy, římsy kovové, žlaby okapní kovové, kovové kování na okna a dveře, kovové parapetové desky, kovové konstrukční materiály, kovové dveře, dveřní zárubně a okna; (17) materiály těsnící, ucpávací a izolační, hydroizolační hmoty a materiály, izolační hmoty, barvy, laky, oleje, nátěry, omítky, papír, tkaniny, obklady, plstí, pásy, vata na utěsnění, vše pro účely izolace, prostředky a materiály pro izolaci tepelnou, protihlukovou, hydroizolace, kovové izolační fólie, látky na izolaci proti vlhkosti staveb, materiály na izolaci kabelů, minerální vlna jako izolační materiál, izolační papír, skleněná vata jako izolační materiál, izolační materiály zabraňující sálání, tkaniny ze skelných vláken na izolaci, chemické směsi k izolačním účelům, polotovary z plastických hmot, kaučuk, gutaperča, guma, azbest, slída a výrobky z těchto materiálů, plastické hmoty a polotovary z plastických hmot, polyuretan, polypropylen, polyester, polyamid, zejména ve tvaru fólie, desek a tyčí, nitě a vlákna z umělé hmoty, kromě vláken k

textilním účelům, polystyren, polystyren pěnový, polystyrénové desky k izolačním účelům, pěnové materiály na bázi gumy a plastických hmot, materiály k těsnění, ucpávání a izolaci, břidlice azbestová, celulóza jako polotovar; (19) stavební materiály nekovové, přenosné konstrukce nekovové, krytiny střešní, tašky střešní, břidlice a břidlicové tabulky jako střešní krytina, šindele, krokve střešní, lemování střech nekovové, komíny nekovové, obklady vinylové, obklady zdí, ohnivzdorné cementové ochranné vrstvy, podpěry nekovové, přenosné konstrukce nekovové, lepenka dehtová a dehet pro stavby, okenice nekovové, rámy na okna, omítky, plst pro stavební účely, římsy nekovové, žlaby okapní nekovové, překlady nekovové, desky vláknité, dřevo stavební, dřevěné obklady, dřevo polozpracované například trámy, prkna, latě, panely, desky, dýhy ze dřeva, dřevěné obložení, dýhy ze dřeva, parapetní desky, stavební sklo, cementové výrobky, desky z cementu, panely stavební nekovové, sádra, malta, suché maltové směsi, cement, cihly, tvárnice, stropy, sádrokartonové desky, beton, stavební prvky z betonu, asfalt, výrobky z asfaltu pro stavebnictví, hydroizolační asfaltové pásy, dehet pro stavebnictví, dehtová lepenka, nátěrové hmoty pro stavebnictví, ohnivzdorné cementové ochranné vrstvy, omítky, nekovová okna a dveře; (35) reklama, propagace, inzerce, veletrhy a výstavy k obchodním a reklamním účelům, reklamní, inzertní a propagační služby spojené s pořádáním veletrhů a výstav, reklama on-line v počítačové síti, analýza nákladů, marketingové studie, obchodní administrativa, kancelářské práce, poskytování obchodních informací a obchodních služeb pomocí Internetu, zprostředkování obchodu s uvedenými výrobky tř. 6, 17 a 19, zprostředkování internetového obchodu v oblasti výrobků ve tř. 6, 17 a 19, administrativní služby – zpracování žádostí o dotace; (36) služby spojené s pořízováním, prodejem a správou nemovitostí, úvěry, hypotéky, půjčky, stavební spoření ve spojení s bydlením a výstavbou bytů, bytových jednotek a rodinných domů, služby týkající se zajišťování finančních prostředků z fondů EU a z národních zdrojů ve formě dotací, grantů a subvencí všeho druhu; (37) stavební činnost, provádění staveb, včetně jejich změn, udržovacích prací na nich a jejich odstraňování, stavby a opravy, provádění výměny oken a domovních dveří, stavební rekonstrukce, montážně stavební práce, montování staveb a interiérů, speciální úpravy akustických vlastností interiérů, instalace akustických (zvukově izolačních) panelů, montáže sádrokartonových dílců, montáže dělicích stěn a přiček, montáže sádrokartonových systémů, stavební inženýrské práce, stavby (nadzemní i podzemní), provádění průmyslových staveb, bytových a občanských staveb a staveb inženýrských, provádění tepelných izolací, provádění hlukových izolací, provádění tepelných a akustických izolací staveb (interiérů, fasád i střech) formou nástřiků, provádění sanace betonových konstrukcí, zprostředkování stavebních prací, zprostředkování oprav a přestavbě nemovitostí, odborné poradenství a konzultace ve stavebnictví; (41) vzdělávání, lektorská činnost, pořádání a zprostředkování odborných vzdělávacích akcí v oboru stavebních dotací (kurzy, školení, semináře, konzultace v oblasti vzdělávání), veletrhy a výstavy neobchodní; (42) odborné poradenství a konzultace v projekci staveb, projektová činnost, projektování pozemkových úprav, projektování inženýrských sítí, projektová a inženýrská činnost ve stavebnictví, inženýrská činnost spojená s vyřízením stavebního povolení a povolení k záboru veřejného prostranství, projekty energeticky úsporných staveb, konstruktérské práce v oblasti stavebnictví, vypracovávání projektů a technických posudků v oblasti stavebnictví a energetiky; (45) právní služby spojené se zastupováním stavebníků při řízení o udělení dotací, znalecké posudky ve stavebnictví a projekci staveb.

(590) Barevná

(730) **Bystroň group a.s.**, Chopinova 576/1, Ostrava - Přívoz, 70200, CZ

(740) Ing. Pavel Nádvořník s.r.o., Sokola Tůmy 1/1099, Ostrava-Mariánské Hory, 70900

(210) **O-505467**

(220) 21.06.2013

(320) 21.06.2013

(511) 32, 35, 40

(540) **Vitaminátor - 100% přírodní
šťáva**

(510) (32) minerální vody, šumivé nápoje a jiné nápoje nealkoholické, nápoje a šťavy ovocné, 100% šťavy ovocné přírodní, nápoje a šťavy zeleninové, 100% šťavy zeleninové přírodní, sirupy a jiné přípravky k zhotovování nápojů, vody (nápoje), výtažky z chmele na výrobu piva, kvas (nealkoholické nápoje), tablety a prášky na přípravu šumivých nápojů, příchutě na výrobu nápojů, sladové nápoje, syrovátkové nápoje, nektar ovocný (nealkoholický), aperitivy nealkoholické, mošty, iontové nápoje; (35) velkoobchodní a maloobchodní prodej zboží, které je uvedeno ve třídě 32, zprostředkovatelská činnost v oblasti obchodu a služeb k obchodním účelům, týkající se výrobků uvedených ve třídě 32, odborné obchodní poradenství, obchodní nebo podnikatelské informace, zprostředkování obchodních kontaktů v oblasti výrobků uvedených ve třídě 32, předvádění zboží, provádění obchodních operací, pomoc při řízení obchodní činnosti, kopírování nebo rozmnožování (reprodukce) dokumentů, dokladů apod., reklama, reklama (on-line) na počítačové komunikační síti, on-line inzerce, vyhledávání informací v počítačových souborech, pronájem reklamního času ve všech komunikačních médiích, poskytování obchodních informací a obchodních služeb pomocí Internetu, zprostředkování internetového obchodu v oblasti výrobků uvedených ve třídě 32, komerční využití Internetu v oblastech komerčních internetových médií a vyhledávacích služeb v oblasti výrobků uvedených ve třídě 32, vyhledávání dat v počítačových souborech, prezentace uživatelů na stránkách World Wide Web v počítačové síti Internet, systemizace informací do počítačových databází, reklama, zveřejňování reklamních textů, výstavy a veletrhy pro komerční účely, propagace prodeje (pro ostatní), propagace (ukázka) zboží, propagační korespondence, propagační materiál (šíření), propagační publikace (šíření), inzerce, distribuce vzorků, obchodní administrativa, kancelářské práce; (40) zpracování ovoce a zeleniny lisováním.

(730) **VITAMINÁTOR s.r.o.**, Sosnová 107, Sosnová, 79312, CZ
(740) Ing. Pavel Nádvořník s.r.o., Sokola Tůmy 1/1099, Ostrava-Mariánské Hory, 70900

(210) **O-505468**
(220) 21.06.2013
(320) 21.06.2013
(511) 35, 41
(540)

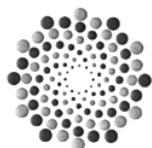

FRANCHISA ROKU

(510) (35) propagační činnost, reklama, informace obchodní nebo podnikatelské, marketingové studie, organizování komerčních a reklamních výstav, vedení počítačových databází, rozšiřování reklamních materiálů, pronájem reklamních ploch, styky s veřejností, poradenství v oblasti franchisingu; (41) vzdělávací činnost, pořádání konferencí, kongresů a seminářů, workshops, pořádání školení, vydavatelská činnost- publikace.

(730) **Česká asociace franchisingu**, Těšnov 1163/5, Praha 1, 11000, CZ
(740) Noerr s.r.o., JUDr. Halka Pavlíková, advokátka, Na Poříčí 1079/3a, Praha 1, 11000

(210) **O-505483**
(220) 21.06.2013
(320) 21.06.2013
(511) 35, 41
(540)

INTIMITY

(510) (35) propagační činnost, reklama, pomoc při řízení obchodní činnosti, obchodní administrativa, kancelářské práce; (41) výchova, vzdělávání, zábava, sportovní a kulturní aktivity.

(730) **Gogela Evžen**, Přístav 261, Zlín, 76001, CZ
Macharáček Ivo, Ve Stromkách 368, Vestec, 25242, CZ

(210) **O-505540**
(220) 25.06.2013
(320) 23.04.2013
(511) 33
(540)

Grepovička

(510) (33) lihoviny.
(730) **ST. NICOLAUS, a.s.**, 1. mája 113, 03128 Liptovský Mikuláš, SK
(740) JUDr. Jindřiška Šulcová, Na Radouči 1052, Mladá Boleslav, 29301

(210) **O-505547**
(220) 25.06.2013
(320) 25.06.2013
(511) 35, 43, 44
(540)

LONGEVITA

(510) (35) nákup a prodej potravin, hygienických výrobků a zdravotních pomůcek; (43) zajišťování stravování a nápojů, hostinská činnost, poskytování ubytování zejména v zařízeních s pečovatelskou službou; (44) lékařské služby, pečovatelské služby, rehabilitační služby.

(730) **Mácha Jan Ing.**, Trnová 309, Trnová, 33013, CZ
(740) Langrova, s.r.o., Skráetova 48, Plzeň, 30100

(210) **O-505548**
(220) 25.06.2013
(320) 25.06.2013
(511) 35, 38, 41
(540)



(510) (35) výstavy a veletrhy pro obchodní a reklamní účely, jejich organizování a pořádání, odborné poradenství, vztahující se k organizování komerčních výstav a veletrhů, inzertní, reklamní a propagační služby, poskytování pomoci při provozu obchodu, včetně zprostředkování obchodních a obchodně personálních záležitostí, marketing, průzkumy a analýzy trhu; (38) šíření informací v oblasti výstavnictví prostřednictvím datových sítí, například Internetem, bezdrátovými, kabelovými nebo satelitními sítěmi; (41) organizování a pořádání výstav a veletrhů ke kulturním a vzdělávacím účelům, odborné poradenství, vztahující se k organizování výstav a veletrhů ke kulturním a vzdělávacím účelům, pořádání soutěží.

(590) Barevná
(730) **INCHEBA PRAHA, spol. s r.o.**, Areál Výstaviště 67, Praha 7, 17090, CZ

(210) **O-505614**
(220) 27.06.2013
(320) 27.06.2013
(511) 6, 12, 25
(540)

FESTKA

(510) (6) hliníkové kompozitní trubky pro použití při výrobě rámu jízdních kol; (12) cyklistické nosiče, cyklistické nožní stojánky, cyklistické ráfky, cyklistické brašny, potahy na cyklistická sedla, cyklistické topy; (25) cyklistická obuv, cyklistické krátké kalhoty, cyklistické kalhoty, rukavice pro cyklisty, oděvy pro cyklisty.

(730) **Festa Bicycles,s.r.o.**, Hradecká 2526/3, Praha 3, 13000, CZ
(740) Abbot Legal, advokátní kancelář, s.r.o., Mgr. Ing. Jan Krofta, V Kolkovně 921/3, Praha 1, 11000

(730) **GRANETTE & STAROREŽŇNÁ Distilleries a.s.**, Drážďanská 80/82, Ústí nad Labem, 40007, CZ
(740) Mgr. Tomáš Chleboun, advokát, Vinohradská 6, Praha 2, 12000

(210) **O-505615**
(220) 27.06.2013
(320) 27.06.2013
(511) 6, 12, 25
(540)



(510) (6) hliníkové kompozitní trubky pro použití při výrobě rámu jízdních kol; (12) cyklistické nosiče, cyklistické nožní stojánky, cyklistické ráfky, cyklistické brašny, potahy na cyklistická sedla, cyklistické topy; (25) cyklistické obuv, cyklistické krátké kalhoty, cyklistické kalhoty, rukavice pro cyklisty, oděvy pro cyklisty.

(590) Barevná
(730) **Festka Bicycles, s.r.o.**, Hradecká 2526/3, Praha 3, 13000, CZ
(740) Abbot Legal, advokátní kancelář, s.r.o., Mgr. Ing. Jan Krofta, V Kolkovně 921/3, Praha 1, 11000

(210) **O-505629**
(220) 27.06.2013
(320) 27.06.2013
(511) 5
(540)

HASIČ

(510) (5) pesticidy, přípravky pro hubení škůdců, fungicidy, herbicidy a insekticidy.
(730) **Dow AgroSciences LLC**, 9330 Zionsville Road, Indianapolis, Indiana 46268, IN, US
(740) Společná advokátní kancelář Všetečka Zelený Švorčík Kalenský a partneři, JUDr. Otakar Švorčík, Hálkova 2, Praha 2, 12000

(210) **O-505670**
(220) 28.06.2013
(320) 28.06.2013
(511) 32, 33, 35
(540)

ZLATÁ MYSLIVECKÁ

(510) (32) nealkoholické nápoje všeho druhu, zejména nealkoholické mošty, ovocné a zeleninové šťávy, nektary a výtažky, nealkoholické aperitivy a koktejly, přírodní a syčené minerální, stolní a pramenité vody, včetně vod ochucených, limonády, instantní a koncentrované nápoje, včetně nápojů energetických, koncentráty a sirupy, extrakty, výluhy a jiné přípravky pro přípravu nealkoholických nápojů, včetně jejich příchutí, pivo, sladové pivo, sladové nápoje, výtažky z chmele na výrobu piva, přípravky na výrobu nápojů - v rámci této třídy, zázvorové pivo; (33) alkoholické nápoje všeho druhu, zejména vína, lihoviny a likéry, destilované nápoje (destiláty vinné, ovocné, bylinné, destiláty ušlechtilé a řezané), alkoholické aperitivy a koktejly, koncentráty k přípravě alkoholických nápojů a esence do lihovin, pálenky, alkoholové extrakty; (35) zprostředkování prodeje a nákupu výrobků v oboru alkoholických a nealkoholických nápojů, inzertní a propagační služby, včetně zveřejňování reklamních a náborových textů a jejich rozšiřování, průzkum a analýza trhu, zpracování odborných obchodních posudků a studií, informační servis v oboru obchodu a reklamy, správa obchodních zájmů třetích osob, obchodní zastoupení tuzemských a zahraničních firem, poskytování pomoci při provozování obchodu, včetně zprostředkování obchodních záležitostí a personalistiky, organizování, zabezpečování a pořádání propagačních nebo komerčních výstav, propagačních a reklamních akcí a přehlídek zboží, včetně distribuce zboží a jeho vzorků k reklamním účelům, odborná poradenská a konzultační činnost v oboru obchodu, podnikání, reklamy a propagace.

(210) **O-505674**
(220) 01.07.2013
(320) 01.07.2013
(511) 35, 41, 44
(540)



(510) (35) obchodní činnost (pomoc při řízení), pracovní úřady (zprostředkovatelné práce), podnikové poradenství a obchodní management, poradenství (personální), marketingové studie, obchodní nebo podnikatelský průzkum, poradenství v obchodní činnosti, průzkum (obchodní), reklamní agentury, průzkum trhu, poradenství (odborné obchodní), zaměstnanci (nábor), obchodní reklama (pro třetí osoby), pořádání veletrhů pro obchodní a reklamní účely, dodavatelské služby pro třetí osoby (nákup výrobků a služeb pro jiné podniky), psychologické testování pro výběr zaměstnanců, prezentace výrobků v komunikačních médiích pro účely maloobchodu, subdodavatelské služby (obchodní pomoc); (41) školení, vyučování, konference (organizování a vedení), kongresy (organizování a vedení), praktický výcvik (training), semináře (organizování a vedení), pořádání a řízení pracovních setkání (školení), pomoc při výběru povolání; (44) farmacie (poradenství).
(730) **Šístková Martina Mgr.**, Na Žižkově 808/37, Liberec 6, 46006, CZ

(210) **O-505675**
(220) 01.07.2013
(320) 01.07.2013
(511) 35, 41, 44
(540)



(510) (35) obchodní činnost (pomoc při řízení), pracovní úřady (zprostředkovatelné práce), podnikové poradenství a obchodní management, poradenství (personální), marketingové studie, obchodní nebo podnikatelský průzkum, poradenství v obchodní činnosti, průzkum (obchodní), reklamní agentury, průzkum trhu, poradenství (odborné obchodní), zaměstnanci (nábor), obchodní reklama (pro třetí osoby), pořádání veletrhů pro obchodní a reklamní účely, dodavatelské služby pro třetí osoby (nákup výrobků a služeb pro jiné podniky), psychologické testování pro výběr zaměstnanců, prezentace výrobků v komunikačních médiích pro účely maloobchodu, subdodavatelské služby (obchodní pomoc); (41) školení, vyučování, konference (organizování a vedení), kongresy (organizování a vedení), praktický výcvik (training), semináře (organizování a vedení), pořádání a řízení pracovních setkání (školení), pomoc při výběru povolání; (44) farmacie (poradenství).
(730) **Šístková Martina Mgr.**, Na Žižkově 808/37, Liberec 6, 46006, CZ

(210) **O-505676**
(220) 01.07.2013
(320) 01.07.2013
(511) 18, 24, 25

(540)



- (510) (18) kůže, imitace kůže, výrobky z těchto materiálů, které nejsou zahrnuty do jiných tříd, kůže ze zvířat, kufrý a zavazadla, deštníky, slunečníky a hole, biče a sedlářské potřeby; (24) tkaniny a textilní výrobky, které nejsou uvedeny v jiných třídách; (25) oděvy, prádlo, obuv, střevice, trepky, kloboučnické zboží, zejména obuv a rukavice pro motorkáře z kůže, textilních a syntetických materiálů.
- (730) **VM Import s.r.o.**, Úprkova 683, Strážnice, 69662, CZ

(210) **O-505679**

(220) 01.07.2013

(320) 01.07.2013

(511) 25, 35, 40

(540)

COOLÍŠEK

- (510) (25) oděvy, obuv, kloboučnické zboží; (35) zprostředkování v oblasti obchodu a obchodní činnost s výrobky dle třídy 25, elektronický obchod s výrobky ve třídě 25, dodavatelské služby pro třetí osoby, včetně obstarání a distribuce výrobků a služeb pro jiné podnikatelské subjekty, reklamní, inzertní a propagační činnost, reklamní služby a marketing, pomoc při řízení obchodní činnosti, služby reklamní agentury, databáze (automatizované zpracování dat), nákup a prodej zboží ve třídě 25, administrativní činnost, činnost podnikatelských, ekonomických a organizačních poradců, zprostředkování v oblasti služeb uvedených ve třídě 35, velkoobchod a specializovaný maloobchod ve třídě 25; (40) zakázkové krejčovství, apretace textilií, služby spojené s barvením, barvení látek, barvení textilu a textilií, bělení látek, dámské krejčovství, lemování nebo obšívání látek, lemování oděvů, saténování, mandlování, nemačková úprava šatstva, úprava oděvů, pánské krejčovství, prošívání příkrývek a dek, protimolová úprava textilií, předsrážení látek, rafinace, čištění, sítotisk, snování, stříhání látek - stříhová služba, úprava, údržba a zpracování textilu, textilií, látek, oděvů a šatstva, zpracování vlny, vodovzdorná impregnace látek, vyšívání, informace o zpracování a úpravě materiálů.
- (730) **Janáková Ivana Ing.**, Rovinka 4, Brno, 61400, CZ

(210) **O-505680**

(220) 01.07.2013

(320) 01.07.2013

(511) 9, 16, 18, 30, 32, 33, 35, 43

(540)



- (510) (9) počítačové programy (nahrané -), počítačové programy (s možností stažení), pokladny registrační, programy operačních systémů (nahrané -); (16) absorbující fólie z papíru nebo plastu pro balení potravin, balicí papír, brožury, časopisy (periodika), kalendáře, kartón (výrobky z -), kartón, knížky (brožované), letáky, nálepky (lepící pásy) pro kancelářské použití nebo pro domácnost, noviny, obaly na lahve (lepenkové nebo papírové), odpadky (sáčky na -) z papíru nebo umělých hmot, papírenské výrobky, papírová prostírání, papírové nebo plastové fólie pro kontrolu vlhkosti pro balení potravin, papírové pásy, papírové podložky pod sklenice, papírové ubrusy, papírové ubrusy, plakáty, podložky na stůl papírové, podložky pod pивní sklenice, potraviny (fólie hliníková na balení -), poustače z papíru nebo z lepenky, prospekty, prostírání stolní z papíru, pruhy lepící pro kancelářské účely nebo použití v domácnosti, publikace, pytlíky jako obaly (z papíru nebo umělých hmot), ručníky papírové, samolepky (papírnícké výrobky), samolepky pro domácnost a pro kancelářské účely, tiskoviny, tištěné publikace; (18)

deštníky, nákupní tašky, slunečníky, tašky; (30) čaj (ledový -), čaj (nápoje na bázi -), čaj, čokoládové nápoje, čokoládové nápoje s mlékem, kakaové nápoje, kakaové nápoje s mlékem, káva, káva nepražená, kávové nápoje, kávové nápoje s mlékem; (32) aloe vera, nápoje nealkoholické, aperitivy nealkoholické, citronády, hroznový mošt (nekvašený), chmel (výtažky z -) na výrobu piva, jablečný mošt (nealkoholický), koktejly nealkoholické, likéry (přípravky na výrobu -), mandlové mléko (jako nápoj), minerální vody (nápoje), mixované ovocné nebo zeleninové nápoje, mléko (arašídové -) (nápoj nealkoholický), mléko (mandlové -) (nápoj), mošty, nápoje (nealkoholické na bázi medu), nápoje (nealkoholické -), nápoje (syrovátkové -), nápoje iontové, nealkoholické šťávy (nápoje z -), nealkoholické výtažky z ovoce, nektar (ovocný -) (nealkoholický), ovocné šťávy, ovocné šťávy (nealkoholické nápoje z -), ovocné výtažky (nealkoholické -), pivo, sladové nápoje, sladové pivo, soda, stolové vody, šťávy zeleninové (nápoje), šumivá voda, voda (sodová -), vody (nápoje), vody (stolní -), zázvorové pivo; (33) alkoholické esence, alkoholické nápoje obsahující ovoce, alkoholické nápoje, s výjimkou piv, alkoholické výtažky z ovoce, anýzový likér, aperitivy, brandy, curacao (pomerančový likér), destilované nápoje, digestiva (likéry a pálenky), digestiva (likéry hořké), gin, griotka, hruškový mošt (s alkoholem), jablečné mošty (s alkoholem), koktejly, lihoviny, likéry, matolinové víno, medovina, mentolový likér, nápoje (destilované -), pálenky, předmíchané alkoholické nápoje jiné než z piva, rum, víno, víno rýžové, vodka, whisky; (35) dodavatelské služby pro třetí osoby (nákup výrobků a služeb pro jiné podniky), kanceláře dovozní a vývozní, komerční informační kanceláře, informace a rady pro spotřebitele (spotřebitelská poradna), licence na výrobky a služby ostatních (komerční správa), marketing, marketingové studie, nákupní ceny, velkoobchodní ceny (analýzy -), nákupní objednávky (administrativní zpracování), obchodní činnost (služby, poradenství v -), obchodní management a podnikové poradenství, obchodní reklama (pro třetí osoby -), prezentace výrobků v komunikačních médiích pro účely maloobchodu, pronájem reklamních materiálů, pronájem reklamních ploch, předplatné novin a časopisů (zajišťování -), předplatné pro třetí osoby (obstarávání -), psaní reklamních textů, reklama, reklama (propagace), reklama on-line v počítačové síti, reklamní materiály (zasílání zákazníkům -), reklamní materiály (aktualizování -), reklamní materiály (rozšiřování -) zákazníkům (letáky, prospekty, tisky, vzorky), reklamní nebo inzertní materiály (rozšiřování -); (43) automaty (rychlé občerstvení), bary (služby -), bufety, hotelové služby, jídelny (závodní -), jídelny, kavárny, půjčování stanů, půjčování židlí, stolů, prostírání, nápojového skla, restaurace, restaurace (samoobslužné -), zásobování.

(730) **La-Vin s.r.o.**, Modletice 71, Říčany, 25101, CZ

(210) **O-505681**

(220) 01.07.2013

(320) 01.07.2013

(511) 21, 32, 43

(540)

REZERVA

- (510) (21) zboží skleněné spadající do této třídy, zejména láhve, sklenice na pití, půllitry, poháry keramické, keramické a porcelánové tácky, porcelánové džbány, vázičky, nádoby z plastu, karafy, stolní lahve, podtácky kromě papírových a určených k prostírání, pohárky z papíru nebo umělých hmot, poháry, tácky papírové, tácky (podnosy), cestovní lahve, otvíráky na lahve, štíty vývěsní, reklamní z porcelánu nebo skla, desky na jídelní lístky, pouzdra na jídelní lístky, tepelně izolační nádoby, termosky na jídlo, termosky na nápoje, krabice na jídlo; (32) aperitivy nealkoholické, nealkoholické nápoje, pivo, sladové pivo, sladové nápoje, míchané nápoje s obsahem piva, pивní limonády, výtažky z chmele na výrobu piva, přípravky na výrobu nápojů, zázvorové pivo, prášky na přípravu šumivých nápojů, příchutě na výrobu nápojů, minerální vody, limonády, šumivé nápoje, ovocné šťávy a nápoje, sirupy na výrobu nápojů; (43) barové služby, bufety, hotelové služby, rezervace hotelů, jídelny a závodní jídelny, kavárny, poskytování přechodného ubytování, poskytování gastronomických služeb, provoz hotelového ubytování, půjčování stanů, půjčování židlí, stolů, prostírání, nápojového skla, restaurace, služby spojené s provozováním pohostinství, ubytovací služby (hotely, penziony), zásobování, čepování piva.

- (730) **Heineken Česká republika, a.s.**, U Pivovaru 1, Krušovice, 27053, CZ
(740) Advokátní kancelář, JUDr. Milan Kyjovský, advokát, Poštovská 8c, Brno, 60100

- (210) **O-505683**
(220) 01.07.2013
(320) 01.07.2013
(511) 16, 30
(540)

Franko

- (510) (16) papírenské výrobky z papíru, lepenky nebo kartónu zahrnuté v této třídě, papírové ubrusy, papírové ubrousky, papírové tácky, krabice na dorty, tiskoviny, fotografie; (30) kakao, kakaové a čokoládové výrobky a cukrovinky, kakao pro děti, slazené kakao, přírodní kakao, kakaové a čokoládové směsi na pečení dortů, jemného pečiva, zákusků a jiných cukrářských výrobků, kakaové a čokoládové směsi na přípravu nápojů a horké čokolády, čokoláda a výrobky z čokolády, cukrářské krémy a jiné cukrářské polotovary, posypy na dorty, polevy na dorty, koření z kakaových bobů.

- (730) **Bačík František**, Troubelice 10, Troubelice, 78383, CZ

- (210) **O-505687**
(220) 01.07.2013
(320) 01.07.2013
(511) 3, 5, 42
(540)

KRAJÍČEK

- (510) (3) přípravky pro bělení a prací prostředky, přípravky pro čištění, leštění, odmašťování a broušení, mýdla, parfumerie, vonné oleje, kosmetika, prostředky na opalování a po opalování, vlasové vody (lotions), vlasová kosmetika, zubní pasty, ústní vody, ne pro medicijní účely, deodoranty pro lidskou potřebu, dětská kosmetika, ne pro medicijní účely, přípravky ke koupání a do koupele, masážní gely a krémy, jiné než pro lékařské účely, šampóny pro domácí zvířata, kosmetika pro domácí zvířata, deodoranty pro domácí zvířata; (5) farmaceutické a veterinářské výrobky, hygienické výrobky pro léčebné účely, dietní potraviny a dietetické přípravky pro léčebné nebo veterinární účely, potravní doplňky pro lidskou potřebu a pro zvířata, doplňky výživové, vitamínové přípravky pro lidskou potřebu a pro zvířata, léčebná kosmetika pro lékařské účely, léčebná kosmetika pro veterinární účely, chemické přípravky pro farmaceutické nebo veterinární účely, kapsle pro farmaceutické nebo veterinární účely, léčivé rostliny, výtažky z léčivých rostlin pro lékařské nebo veterinární účely, mikroorganismy pro použití v lékařství a zvěrolékařství, nápoje léčivé, plyn pro lékařské účely, náplasti, obvazový materiál, materiály pro zubní otisky, dezinfekční přípravky, repelenty, výrobky pro hubení škodlivých zvířat, fungicidy, herbicidy, antiparazitika, insekticidy, antibakteriální prostředky, živočišné uhlí pro farmaceutické a veterinární účely, léčivé čaje, sirupy pro farmaceutické a veterinární účely, proteinové potravinové doplňky, proteinové doplňky pro zvířata, potrava pro kojenče, potraviny pro batolata, hygienické kalhotky, hygienické ubrusy, hygienické vložky, vložky dámské; (42) výzkum a vývoj v oblasti farmacie, kosmetiky, biochemie, chemie, biologie, medicíny, poradenství týkající se výzkumu a vývoje v oboru farmacie, kosmetiky, biochemie, chemie, biologie, medicíny, kontrola kvality, laboratorní (vědecké) služby, projektová činnost (studie technických projektů), výzkum a vývoj nových výrobků, expertizy.

- (730) **Krajíčková Helena PharmDr.**, České školy 56/8, Chvalíkovice, 74706, CZ
(740) Ing. Iva Rylková, Polská 1525, Ostrava - Poruba, 70800

- (210) **O-505688**
(220) 01.07.2013
(320) 01.07.2013
(511) 41, 44, 45
(540)

LTVJ

- (510) (41) vzdělávání (výchovné služby), výuka (vyučování), výcvik (instruktážní i výchovný), školení, vyučování, vydávání textů, s výjimkou reklamních nebo náborových, texty (zveřejňování) kromě reklamních, pořádání a řízení pracovních setkání (školení), školení (pořádání a řízení), semináře (organizování a

vedení), poradenství pro volbu povolání, cvičení (praktické); (44) služby v oblasti alternativní medicíny, terapeutické služby; (45) vyhledávání informací (o předcích osob).

- (730) **Kotvan Zdeněk Ing.**, Za Školou 192, Bludov, 78961, CZ
(740) JUDr. Bohdana Žáková, advokátka, Masarykovo nám. 11, Šumperk, 78701

- (210) **O-505691**
(220) 28.06.2013
(320) 28.06.2013
(511) 16, 35, 41, 44
(540)

Perfecte

- (510) (16) periodické a neperiodické publikace, knihy, učebnice a učební pomůcky, časopisy, brožury, fotografie, informační produkty na papírových nosičích, letáky, plakáty, data a databáze na papírových nosičích, tištěné manuály, reklamní, propagační, užitkové, umělecké nebo ozdobné předměty z papíru, výrobky z papíru, např. pohlednice, dopisní papíry, obálky, přání, kalendáře, samolepky, obtisky, vystřihovánky, kartičky, tašky - v rámci této třídy, sešity, skicáky, pastelky, penály, pera, nože na papír, těžítka, kancelářské potřeby spadající do této třídy, papírnické zboží spadající do této třídy; (35) obchodní poradenské a konzultační služby, reklamní, inzertní a propagační činnost, marketing, reklamní, inzertní a propagační činnost prostřednictvím jakéhokoliv média, prostřednictvím telefonní sítě nebo datové sítě nebo informační sítě nebo elektronické sítě nebo komunikační sítě nebo počítačové sítě, poskytování informací a jiných informačních produktů komerčního nebo reklamního charakteru, informačních produktů reklamního charakteru, multimediálních informací komerčního charakteru, komerční využití Internetu v oblastech komerčních internetových médií a vyhledávacích služeb, on-line inzerce, činnost reklamní agentury, zprostředkování v obchodních vztazích, zprostředkovatelská činnost v obchodu s výrobky ve tř. 1 až 34, merchandising, franchising, pomoc při využívání a řízení obchodního podniku, automatizované zpracování dat, pomoc při provozování obchodů a obchodních činností průmyslového nebo obchodního podniku, služby, které zahrnují záznam, přepis, vypracování, kompilaci, přenášeni nebo systematickosti písemných či datových či elektronických sdělení a záznamů, jakož i využívání nebo kompilaci matematických a statistických údajů, pronájem reklamních ploch, předvádění pro reklamní účely a podporu prodeje, předvádění zboží, rozšiřování reklamních materiálů a vzorků zboží, veletrhy a výstavy ke komerčním a reklamním účelům; (41) publicistika, zejména odborné články o nových technikách a postupech v oblasti plastické chirurgie a mikrochirurgie, nakladatelství a vydavatelství, ediční činnost, publikační činnost, nahrávání nosičů zvukových nebo obrazově zvukových, půjčování nahraných zvukových a zvukově obrazových záznamů, TV produkce, filmová produkce, televizní výroba programů, tvorba a výroba televizních a audiovizuálních programů, agenturní činnost v oblasti kultury, zprostředkování v oblasti kultury, výchovy, zábavy a sportu, výchovná, vzdělávací, soutěžní a zábavní činnost, zábavní nebo kulturní nebo vzdělávací představení, organizace společenských a kulturních akcí, organizace, provozování a provádění her a soutěží i veřejných, pořádání a organizační zajištění kurzů, školení, přednášek, konferencí, organizování sportovních soutěží, pořádání loterií, pořádání a zabezpečování spotřebitelských soutěží a her, veletrhy a výstavy ke kulturním a vzdělávacím účelům, organizování kulturních a vzdělávacích akcí, zprostředkovatelská činnost v zábavním průmyslu, zveřejňování informací v oboru periodického tisku v rámci této třídy; (44) lékařské služby, farmaceutické poradenství, fyzioterapie, fyzikální terapie, chirurgie plastická a mikrochirurgie, kliniky nebo soukromá sanatoria, péče o hygienu a krásu osob a zvířat, zemědělské, zahradnické a lesnické služby, lázeňské služby, masáže, on-line poradenství týkající se lékařských služeb, plastické chirurgie a mikrochirurgie i péče o hygienu a krásu osob, poskytování informací na webových stránkách týkajících se lékařských služeb, plastické chirurgie a mikrochirurgie i péče o hygienu a krásu osob, poradenství v oblasti péče o hygienu a krásu osob.

- (730) **Kufa Roman MUDr.**, Nábřeží Svobody 4, Český Těšín, 73701, CZ
(740) Ing. Pavel Nádvořník s.r.o., Sokola Tůmy 1099/1, Ostrava-Mariánské Hory, 70900

- (210) **O-505697**
(220) 01.07.2013
(320) 01.07.2013
(511) 11, 21, 35, 40
(540)



- (510) (11) lustry a jejich části, cylindry lampové, cylindry do svítidel, lampová svítidla, lucerny, lampové baňky, fontány a zřídla (ozdobná), lampióny, lampióny pro slavnostní osvětlení - dekorativní, vánoční světla na stromky, domovní čísla skleněná (světelná), tvarovaná obložení pro kamna, tvarovky pro trouby, stolní vařiče a jejich části, zařízení na pražení kávy, zařízení na chlazení vody a nápojů, chladicí nádoby, zařízení na ohřívání, umyvadla; (21) skleněné výrobky obsažené v této třídě, zejména užitkové, stolní, umělecké a dekorativní sklo, jako soubory sklenic na pití, likérové soupravy, nádoby na pití, misky, skleněné nádoby, podnosy, cukřenky, kávové a čajové servisy, konvice na kávu a čaj, neelektrické karafy, držáky ubrousků, korbele, espressa (kávovary) neelektrické, lahve, mísy salátové, mísy polévkové, pepřenky, solničky, kořenky, podložky pod horké nádoby, poháry, poháry na ovoce, poháry na zmrzlinu, poklice, poklopy na sýr, kalíšky na vajíčka, kořenky (souprava), máselničky, misky na ovoce, mlýnky na pepř a koření ruční, stojánky na olej, stojánky na párátko, stojánky na vajíčka, lopatky na dorty, rohy na pití, stolní servisy, šejkry, tácy (podnosy), vázy, broušené a ryté vázy, amfory, demižony, džbánky, košťáče na víno, kuchyňské formy, kuchyňské hrnce, chladicí nádoby, koule skleněná, kroužky na ubrousky, křišťálové sklo, výrobky z křišťálového skla, misky pod svíčky, patřící do této třídy, opálové sklo, květináče, malované sklo, figurky (sošky) a busty ze skla, porcelánu a terakoty, sklo surové nebo opracované, vyjma stavebního skla, výrobky z keramiky a terakoty, hrnčičské zboží, kamenina, porcelánové výrobky, pudřenky, sklo práškové na dekoraci, smaltové sklo, svícny víceramenné (lustry), patřící do této třídy; (35) marketing, propagace a reklama, průzkum trhu, zprostředkování obchodu se skleněnými výrobky vyjma výrobků ze skla pro stavebnictví, zprostředkování obchodu s porcelánovými a keramickými výrobky; (40) zpracování skla, zušlechťování a úprava skla, foukání skla, tepelné zpracování, leštění, rytí, broušení a lavírování skla, pískování, barvení, malování, leptání, matování, ledování skla, pískování, pozlacování a stříbření skla, pokovování skla, lazurování, opalizování skla, dekorativní úprava skla, probroušování, plastické zdobení skla, úprava skla obtisky, úprava a potisk skla síťotiskem.
(730) **Basl Karel**, Luční 337, Nový Bor, 47301, CZ
Basl Michal, Podskalská 78, Nový Bor, 47301, CZ
(740) Ing. Marie Smrčková, patentový zástupce, Velflíkova 10, Praha 6, 16000

- (210) **O-505698**
(220) 01.07.2013
(320) 01.07.2013
(511) 6, 7, 8, 35, 40
(540)



- (510) (6) železářské výrobky a potřeby, vše v rámci této třídy, kovy a jejich slitiny, kovy polozpracované, železo a ocel pro různé průmyslové použití vše v rámci této třídy, nerezové kovové

výrobky v rámci této třídy, hutní materiály a výrobky všeho druhu - kovové profily, kovové stavební prefabrikáty, plechy, tyče, trubky, pružiny, potrubí kovové, dráty, pletivo, kovové výlisky a odlitky pro různé průmyslové a hobby použití, kovové formy, kovové lešení, kovové žebříky a štafle, kovové stavební prvky - dveře, okna, podlahy, schody, zábradlí, kovové dveřní a vratové systémy, závory, brány, ploty, mřížky, žaluzie, kovářské výrobky - ozdobné stavební prvky, klempířské výrobky, spojovací materiály kovové - šrouby, matky, podložky, nýty, hřebíky, vruty, kovové kotevní a upínací výrobky, kovové stavební a nábytkové kování všeho druhu, kovové klíky, madla, úchyty, kovové kladky, panty, kovové lišty všeho druhu, zámky do dveří i visací, trezory, kovové stavební materiály, kovové stavební konstrukce, kovové bednění, armovací ocel, kovové nádoby, nádrže a zásobníky pro různé průmyslové použití - pro skladování pevných, sypkých, kapalných nebo plyných látek/hmot, kovové nádrže a bazény; (7) průmyslové stroje a jejich součásti pro různé druhy průmyslu, spadající do této třídy, motory a pohony spadající do této třídy, ruční mechanické nářadí s elektrickým pohonem - profesionální i hobby, stroje pro zpracování a úpravu materiálů, kovoobráběcí a dřevoobráběcí stroje, strojírenské celky, stroje pro povrchovou úpravu materiálů, stroje pro řezání, děrování, vrtání, broušení, leštění, stříkání, míchání, stroje stavební a zemědělské, pneumatické pohony, kompresory, čerpadla, součásti a náhradní díly k uvedeným přístrojům a zařízením; (8) nářadí a nástroje s ručním pohonem všeho druhu - profesionální i hobby, spadající do této třídy - kladiva, palice, pilníky, pily a pilky, brousíky, hoblíky, dláta, kleště, lopaty, krumpáče, zahradnické náčiní, hrábě, vidle, rydla, utahovací klíče, autoklíče, montážní sady nářadí, šroubováky, bity - násadce pro nástroje, kráječe, řezačky, bříty, čepele, razidla, bodce, sochory, ruční zvedáky a svěrky, škrabky, závitnice, brusné kotouče, ocílky, ruční pistole, ruční otvírače, ruční nýtovačky, nože a nůžky, přístroje, sekery, sekyrky, sekačky, kosy, sečné a bodné nástroje a zbraně; (35) velkoobchodní, maloobchodní a elektronický prodej výrobků uvedených ve třídách 6, 7 a 8, reklamní a marketingové činnosti, obchodní průzkum trhu, předvádění produktů/výrobků, zaslání reklamních materiálů, obchodní zprostředkování v oblasti nákupu a prodeje dopravních prostředků a jejich příslušenství, organizování a pořádání reklamních a prodejních akcí, poskytování obchodních informací, automatizované i ruční zpracování obchodních dat, správa obchodních dat, služby databank; (40) zpracování a úprava materiálů, zejména kovu, plastu, dřeva a skla, kovoobrábění, kovářství, truhlářství, klempířství, zámečnictví, nástrojařství, konečná úprava výrobků, leštění, pogumování, pokovování, barvení, broušení, frézování, impregnace materiálů, frézování, rytí, gravírování, recyklace materiálů, recyklace odpadů, polygrafické služby, tisk, potisk výrobků.

- (730) **Dama spol. s r.o.**, Kutnohorská 309/84, Praha 10 - Dolní Měcholupy, 10900, CZ
(740) Ing. Jiří Střelák, Šumberova 42, Praha 6, 16200

- (210) **O-505700**
(220) 01.07.2013
(320) 01.07.2013
(511) 32, 33, 35
(540)

GEEK

- (510) (35) zprostředkovatelská činnost v oblasti obchodu s reklamními materiály s tematikou alkoholických a nealkoholických nápojů a pivovarnictví, jako jsou např. výrobky ze skla, porcelánu a majoliky, textilní výrobky, trička, mikiny, zástěry, čepice, ubrusy, papírenské zboží, tácky, etikety, kalendáře, tiskoviny, publikace, časopisy a knihy s pivem, alkoholickými a nealkoholickými nápoji; (32) piva všeho druhu, minerální vody, šumivé nápoje a jiné nápoje nealkoholické, nápoje a šťávy ovocné, sirupy a jiné přípravky k zhotovování nápojů, bioinformační širokospektrální regenerační nápoje, iontové nápoje, energetické nápoje, proteinové nápoje, nenávykové nápoje pro stimulaci a regeneraci organismu a/nebo ke zvýšení jeho výkonnosti, dietní nápoje, koncentráty k výrobě nápojů fortifikované stopovými prvky, vitamíny nebo přírodními a minerálními extrakty, aperitivy nealkoholické, nealkoholické výtažky z ovoce, zeleninové šťávy, mléko arašídové a mandlové, vše v rámci této třídy; (33) alkoholické nápoje všeho druhu v rámci této třídy, alkoholické extrakty, míchané alkoholické

- nápoje, koktejly, lihoviny, likéry, pálenky, alkoholické nápoje obsahující ovoce, vína, aperitivy, alkoholické výtažky z ovoce.
(730) **MULTIPACK BRNO CZ, spol. s r.o.**, Nám. 3. května 5/6, Brno, 61200, CZ
(740) Ing. Michal Jupa, patentový zástupce, Na Baních 1385, Praha 5 - Zbraslav, 15600

- (210) **O-505701**
(220) 01.07.2013
(320) 01.07.2013
(511) 35, 39, 43
(540)

Viamare

- (510) (35) propagace, inzercce a reklama všemi druhy médií v oblasti cestovního ruchu; (39) činnost cestovní kanceláře, cestovní agentury a touroperátora v rámci této třídy, poradenská a konzultační činnost v cestovním ruchu, doprava, zprostředkování a průvodcovská činnost v cestovním ruchu; (43) stravovací a ubytovací činnost včetně hostinské a ubytovací činnosti v rámci cestovního ruchu, činnost cestovní kanceláře spadající do této třídy.
(730) **VIAMARE spol. s r.o.**, Francouzská 16, Praha 2, 12000, CZ
(740) Ing. Francis Jupa, Měchenická 4/2554, Praha 4, 14100

- (210) **O-505719**
(220) 01.07.2013
(320) 01.07.2013
(511) 32, 35, 41, 43, 44
(540)



KARLOVA STUDÁNKA
horské lázně

- (510) (32) nealkoholické nápoje, zejména limonády, šumivé a jiné nealkoholické nápoje a přípravky na jejich výrobu též s ovocnou šťávou, minerální vody a přípravky na její výrobu, přírodní nebo umělé, nealkoholické nápoje obsahující kyselinu uhličitou, ovocné a zeleninové šťávy a nápoje, též obohacené vitamíny, multivitamíny nebo minerály, sorbety, sirupy a jiné přípravky k přípravě nápojů, zejména na výrobu sodovky a stolové vody, dietní, iontové a energetické nápoje, pivo, lehká piva a ležáky, též v netekuté formě, nealkoholické aperitivy, nealkoholická vína a šumivá nealkoholická vína pro děti; (35) maloobchodní a velkoobchodní služby s výrobky uvedenými ve třídách 1 až 34, inzercce, předvádění zboží, obchodní nebo podnikatelské informace, pomoc, poradenství a poskytování konzultací v obchodní činnosti, vytváření obchodních sítí, zprostředkování interaktivního obchodu s výrobky, obsaženými ve třídách 1 až 34, a to pomocí globálních komunikačních sítí (Internet), administrativní práce spadající do této třídy, referenční servis, marketing, reklamní a propagační činnost, zprostředkování reklamní činnosti, zejména pomocí globálních komunikačních sítí, styky s veřejností, služby v oblasti získávání obchodních kontraktčních partnerů, organizování komerčních a reklamních výstav, vytváření obchodních a obchodně-informačních sítí, zprostředkování obchodních záležitostí, shromažďování různého zboží pro třetí osoby (kromě jejich přepravy), v rozsahu zboží z tříd 1 až 34, za účelem umožnění spotřebitelům, aby si tyto výrobky mohli pohodlně prohlížet a nakupovat, dovozní a vývozní agentura (obchodní vedení); (41) vydavatelská a nakladatelská činnost, vydávání knih, novin, časopisů, periodických publikací, fotografií, pohlednic, plakátů, vydávání textů, s výjimkou reklamních nebo náborových, výchova, vzdělávání, zábava, sportovní aktivity, organizování klubové činnosti, pořádání odborných kurzů, školení a jiných vzdělávacích akcí, včetně lektorské činnosti, organizování, vedení a řízení školení, pracovních setkání, seminářů, konferencí a kolokvií, organizování kulturních akcí v rámci této třídy, večírků, kulturních a vzdělávacích výstav (autogramiády, galerie, obrazárny), organizování vzdělávacích a zábavných soutěží, výchovně zábavné klubové služby, služby k zábavě a pobavení, spadající do třídy 41, služby pro oddech a rekreaci, kongresová

- (490) Barevná
(730) **Státní léčebné lázně Karlova Studánka, státní podnik**, Karlova Studánka čp. 6, Karlova Studánka, 79324, CZ

- (210) **O-505733**
(220) 02.07.2013
(320) 02.07.2013
(511) 5, 9, 35
(540)

MK OPTIK

- (510) (5) farmaceutické výrobky, dezinfekční přípravky; (9) oční optika, optické přístroje; (35) velkoobchod a maloobchod s výše uvedenými výrobky včetně zprostředkování a internetového prodeje.
(730) **Kolínský Vít**, Mikuláše z Husi 7, Praha 4, 14000, CZ

- (210) **O-505774**
(220) 03.07.2013
(320) 03.07.2013
(511) 35, 38, 41
(540)

Křižovatky života

- (510) (35) prodej reklamního času inzerentům, prezentace her a soutěží pro veřejnost, poskytování informací komerčního nebo reklamního charakteru, multimediálních informací komerčního charakteru, komerční využití Internetu v oblastech komerčních internetových médií a vyhledávacích služeb, on-line inzercce, organizační zabezpečování televizního vysílání, zprostředkování v obchodních vztazích, merchandising, marketing, reklamní, inzertní a propagační činnost prostřednictvím jakéhokoliv média, prostřednictvím telefonní sítě nebo datové sítě nebo informační sítě nebo elektronické sítě nebo komunikační sítě nebo počítačové sítě; (38) televizní vysílání, rozšiřování televizního vysílání, digitální vysílání, přenosy zpráv, přenos zpráv a obrazových informací pomocí počítače, přenášení vysílání pomocí satelitních družic, šíření audiovizuálních děl, technické a organizační zabezpečení televizního vysílání, šíření informací, audio nebo audiovizuálních děl prostřednictvím informační nebo datové nebo elektronické nebo komunikační nebo telekomunikační nebo počítačové sítě, zejména Internetu,

informační služby na Internetu související s televizním vysíláním; (41) nakladatelství a vydavatelství, ediční činnost, publikační činnost, nahrávání nosičů zvukových nebo obrazově zvukových, půjčování nahraných zvukových a zvukově obrazových záznamů, tvorba audiovizuálních děl, zpravodajství, publicistika, televizní zpravodajství, obrazové zpravodajství, televizní produkce, filmová produkce, tvorba programů, tvorba a výroba televizních a audiovizuálních programů, agenturní činnost v oblasti kultury, zprostředkování v oblasti kultury, výchovy, zábavy a sportu, výchovná, vzdělávací, soutěžní a zábavní činnost, zábavní nebo kulturní nebo vzdělávací představení, organizace společenských a kulturních akcí, organizace, provozování a provádění her a soutěží i veřejných, výstavní činnost v oblasti kultury nebo zábavy nebo výchovy nebo vzdělávání, poskytování on-line elektronických publikací a děl (bez možnosti stažení), poskytování služeb výchovných, vzdělávacích, soutěžních, kulturních a zábavních prostřednictvím Internetu a jiných sítí, pronájem a půjčování audiopřístrojů, videopřístrojů, videorekordérů, videokamer, fotoaparátů, promítaček, rozhlasových a televizních přijímačů, filmů, kulturních a vzdělávacích potřeb a přístrojů.

(730) **FTV Prima, spol. s r.o.**, Na Žertvách 24/132, Praha 8, 18000, CZ

(210) **O-505780**
(220) 04.07.2013
(320) 04.07.2013
(511) 33, 35, 40, 43
(540)



(510) (33) alkoholické nápoje, zejména vína všeho druhu; (35) organizování komerčních nebo reklamních výstav, marketingové studie v oblasti vinařství, zprostředkování obchodních záležitostí v oblasti vinařství, obchodní činnost se zemědělskými a vinařskými výrobky, maloobchod a velkoobchod se zemědělskými a vinařskými výrobky; (40) lisování ovoce, zpracování hroznů a vína, vinařství, vinohradnictví; (43) ubytovací služby, restaurace, vinárny, vinné sklepy, vinotéky, ochutnávky vín.

(730) **Obec Dřísý, Dřísý 12, Dřísý, 27714, CZ**

(210) **O-505782**
(220) 04.07.2013
(320) 04.07.2013
(511) 43
(540)



(510) (43) restaurace samoobslužné.
(590) Barevná
(730) **Go Sushi, s.r.o.**, Martinická 987/3, Praha 9, 19700, CZ

(210) **O-505783**
(220) 04.07.2013
(320) 04.07.2013
(511) 18, 23, 24, 25, 26, 27, 40

(540)



(510) (18) kůže a její imitace, zboží vyrobené z těchto materiálů, nezahrnuté v jiných třídách, zvířecí kůže, usně, kufry a cestovní tašky, deštníky a slunečníky; (23) vlákna pro textilní účely; (24) textil a textilní zboží nezahrnuté v jiných třídách, povlečení, ubrusy; (25) oděvy, obuv, kloboučnické zboží; (26) krajky a vyšivky, stuhy a tkaničky, knoflíky, háčky a očka, poutka - galanterie, špendlíky a jehly, umělé květiny; (27) koberce, rohožky, rohože, linoleum a jiné obklady podlah, tapety na stěny nikoliv textilní; (40) zpracování materiálů.

(730) **BONAVERA, a.s.**, Vlhká 170/14, Brno, 60200, CZ

(210) **O-505817**
(220) 04.07.2013
(320) 04.07.2013
(511) 9, 37, 38, 42
(540)



(510) (9) měřicí přístroje pro sběr a logování hodnot ze senzorů teploty a vlhkosti, elektrických i neelektrických veličin, přístroje a nástroje vědecké, přístroje pro měření, signalizaci a kontrolu, senzory, teploměry, zařízení na zpracování dat, počítače, software, hardware; (37) montáž, údržba, servis, opravy, instalační služby, vše v rámci této třídy; (38) vzdálený dohled (měření elektrických a neelektrických veličin pomocí zařízení a prostřednictvím internetových protokolů) a vzdálené řízení (prostřednictvím internetových protokolů), počítačová komunikace, posílání zpráv, přenos dat, zpráv a obrazových informací pomocí počítače, poskytování přístupu k databázím, poskytování uživatelského přístupu ke globální počítačové síti, pronájem zařízení pro přenos informací; (42) on-line služba pro sběr a vyhodnocení dat z ip senzorů, tvorba, poskytování, instalace, kopírování, aktualizace, údržba a pronájem software, poradenství v oblasti software, správa a údržba počítačových sítí, počítačové systémové analýzy, tvorba počítačových systémů, přenos dat nebo dokumentů z fyzických nosičů na elektronické nosiče, převod (konverze) dat a počítačových programů (ne fyzický), navrhování a vývoj počítačového hardware, poradenství v oblasti navrhování a vývoje počítačového hardware, pronájem počítačů, výzkum, vývoj, inženýrské práce, návrh a vývoj přístrojů pro měření, signalizaci a kontrolu včetně poradenství v oblasti navrhování a vývoje přístrojů pro měření, signalizaci a kontrolu, návrh a vývoj senzorů včetně poradenství v oblasti navrhování a vývoje senzorů, hosting webových stránek, tvorba a správa webových stránek, pronájem webových serverů, poskytování vyhledávačů pro Internet, služby v oblasti ochrany proti počítačovým virům, obnova počítačových dat.

(730) **HW group s.r.o.**, Rumunská 26/122, Praha 2, 12000, CZ
(740) Loskotová & partneři, patentová a známková kancelář, Ing. Gabriela Loskotová, K Závětínám 727, Praha 5, 15500

(210) **O-505829**
(220) 08.07.2013
(320) 08.07.2013
(511) 39, 45

(540)



(510) (39) osobní doprava, střežená přeprava cenin; (45) hlídací noční služba, hlídání domů, osobní strážce, poradenství v oblasti bezpečnosti, strážní hlídka.

(590) Barevná

(730) **Jelínek Lukáš**, Znojemska - Hnanice 94, Znojmo, 66902, CZ

(210) **O-505844**

(220) 08.07.2013

(320) 08.07.2013

(511) 5, 44

(540)

Vaše výhra nad bolestí
hlavy a krční páteře



ATARALCIN

(510) (5) farmaceutické výrobky; (44) lékárnické a lékařské služby.
(730) **Glenmark Pharmaceuticals, s.r.o.**, Hvězdova 1716/2b, Praha 4, 14078, CZ

(210) **O-505903**

(220) 10.07.2013

(320) 10.07.2013

(511) 44, 45

(540)



(510) (44) aranžování květin, věnce (zhotovování); (45) kremace, zpopelňování, pohřby, pohřební služby.

(730) **Beneš Stanislav**, Debská 470/30, Kosmonosy, 29306, CZ

(740) Vladimír Lein - DOS, Mgr. Vladimír Lein, MBA, Václavské náměstí 799/48, Praha 1, 11000

(210) **O-505904**

(220) 10.07.2013

(320) 10.07.2013

(511) 3, 40, 44

(540)



VA - BIOS

(510) (3) kosmetika; (40) zpracování materiálů; (44) lékařské a veterinární služby.

(590) Barevná

(730) **Kubeš Václav MUC.**, Navrátilova 842/8a, Brno, 61600, CZ

(210) **O-505905**

(220) 10.07.2013

(320) 10.07.2013

(511) 39, 43

(540)



(510) (39) osobní silniční doprava, taxislužba, pronájem odstavných ploch pro vozidla, zprostředkování v oblasti dopravy; (43) hostinská činnost.

(590) Barevná

(730) **FIX spol. s r.o.**, Schnirchova 3, Praha 7, 17000, CZ

(740) Ing. Libor Markes, Grohova 54/145, Brno, 60200

(210) **O-505906**

(220) 10.07.2013

(320) 10.07.2013

(511) 9, 16, 35, 38, 41, 42

(540)



(510) (9) nahrané a nenahrané nosiče záznamů zvuku a obrazu; (16) časopisy, periodické a neperiodické tiskoviny, propagační tiskoviny, zejména katalogy, prospekty, plakáty, fotografie, knihy; (35) propagační činnost, reklama, zejména prostřednictvím rozhlasového vysílání; (38) provozování rozhlasového vysílání, šíření rozhlasových pořadů přes Internet; (41) činnost vzdělávací, zábavná a vyučovací, pořádání koncertů, agenturní činnost v oblasti umění a kultury, pořádání hudebních soutěží, tvorba rozhlasových programů, rozhlasové zpravodajství, publicistika; (42) tvorba a správa webových stránek.

(590) Barevná

(730) **Český rozhlas**, Vinohradská 12, Praha 2, 12099, CZ

(740) JUDr. Filip Winter, advokát, Mostecká 21, Praha 1 - Malá Strana, 11800

(210) **O-505934**

(220) 11.07.2013

(320) 11.07.2013

(511) 35, 37

(540)



(510) (35) propagační činnost, reklama, pomoc při řízení obchodní činnosti, obchodní administrativa, kancelářské práce; (37) stavebnictví, opravy, instalační služby.

(590) Barevná

(730) **SKY JOB s.r.o.**, Pod Lesem 147, Ústí nad Labem, 40002, CZ

(210) **O-505937**

(220) 11.07.2013

(320) 11.07.2013

(511) 43

(540)

OXO Restaurant

(510) (43) poskytování služeb v oblasti pohostinství, barů a restaurací.
(730) **GLOBAL CARE s.r.o.**, Koněvova 2660/141, Praha 3 - Žižkov, 13000, CZ

(210) **O-505938**
(220) 11.07.2013
(320) 11.07.2013
(511) 43
(540)

Top Gear Bar

(510) (43) poskytování služeb v oblasti pohostinství, barů a restaurací.
(730) **GLOBAL CARE s.r.o.**, Koněvova 2660/141, Praha 3 - Žižkov, 13000, CZ

(210) **O-505939**
(220) 11.07.2013
(320) 11.07.2013
(511) 30, 32, 33
(540)

Čertokola

(510) (30) káva, čaj, kakao a kávové náhražky; (32) piva, minerální vody, šumivé nápoje a jiné nápoje nealkoholické, nápoje a šťávy ovocné, ovocné sirupy a jiné přípravky k zhotovování nápojů, alkoholické nápoje (s výjimkou pív).
(730) **Lapáček Pavel**, Mrákotín 60, Hlinsko, 53901, CZ

(210) **O-506835**
(220) 15.08.2013
(320) 15.08.2013
(511) 35, 38, 44
(540)

Dr. Nikoleta Toris

(510) (35) reklama, propagace, inzerce, reklama on-line na počítačové síti, on-line inzerce, publikování reklamních textů, rozšiřování propagačních materiálů, zaslání reklamních materiálů zákazníkům, venkovní reklama, počítačové databáze - sběr a třídění dat, vyhledávání informací v počítačových souborech pro zákazníky, kopírování nebo rozmnožování dokumentů, obchodní nebo podnikatelské informace a rady spotřebitelům, dodavatelské služby s farmaceutickými, zdravotnickými přípravky a lékařskými potřebami pro třetí osoby; (38) elektronická pošta, počítačová komunikace prostřednictvím internetové domény, posílání zpráv, telefonická komunikace, poskytování diskusních fór on-line, šíření a poskytování informací, přenos textových a obrazových informací prostřednictvím telekomunikačních sítí; (44) lékařské služby v oborech: plastická chirurgie, korektivní dermatologie, lékařská estetika a laserová terapie, péče o hygienu a krásu osob, konzultace, on-line poradenství a poskytování informací na webových stránkách týkajících se lékařských služeb, plastické chirurgie a péče o hygienu a krásu osob, zprostředkovatelská činnost v uvedených oborech.
(730) **Torišková Nikoleta MUDr.**, Za humnami 45, 94901 Nitra, SK

(210) **O-507094**
(220) 27.08.2013
(320) 27.08.2013
(511) 5
(540)

ТЕЛФОРТ

(510) (5) léčiva, farmaceutické přípravky humánní.
(730) **Zentiva Group, a.s.**, U kabelovny 130, Praha 10 - Dolní Měcholupy, 10237, CZ
(740) Rott, Růžička & Guttman Patentové, známkové a advokátní kanceláře, JUDr. Vladimír Rott, Vinohradská 37, Praha 2, 12000

(210) **O-507095**
(220) 27.08.2013
(320) 27.08.2013
(511) 5

(540)

ТЕЗЕФОРТ

(510) (5) léčiva, farmaceutické přípravky humánní.
(730) **Zentiva Group, a.s.**, U kabelovny 130, Praha 10 - Dolní Měcholupy, 10237, CZ
(740) Rott, Růžička & Guttman Patentové, známkové a advokátní kanceláře, JUDr. Vladimír Rott, Vinohradská 37, Praha 2, 12000

(210) **O-507945**
(220) 30.09.2013
(320) 30.09.2013
(511) 30
(540)



(510) (30) jemné pečivo a cukrovinky, chléb a pečivo, pekárenské výrobky, koláče, dorty, oplatky, sušenky, cookies, všechny výše uvedené výrobky také s čokoládou, čokoláda, čokoládové výrobky, cukroví, slané a pikantní sušenky.
(590) Barevná
(730) **Lidl Stiftung & Co. KG**, Stiftsbergstrasse 1, Neckarsulm, DE
(740) TRAPLOVÁ-HAKR-KUBÁT Advokátní a patentová kancelář, Mgr. Jana Šuranová Traplová, advokátka, Přístavní 24, Praha 7, 17000

(210) **O-507970**
(220) 01.10.2013
(320) 01.10.2013
(511) 12
(540)

CITIFUN

(510) (12) automobily a jejich části, vše ve třídě 12.
(730) **ŠKODA AUTO a.s.**, Tř. Václava Klementa 869, Mladá Boleslav, 29360, CZ

(210) **O-508144**
(220) 08.10.2013
(320) 08.10.2013
(511) 3
(540)

BLANCHETTE B.

(510) (3) mýdla, parfumerie, vonné oleje, kosmetika, vlasové vody, zubní pasty, vata, ubrousky kosmetické napuštěné pleťovou vodou.
(730) **Kaufland Česká republika v.o.s.**, Pod Višňovkou 25, Praha 4, 14000, CZ
(740) TRAPLOVÁ-HAKR-KUBÁT Advokátní a patentová kancelář, Mgr. Jana Šuranová Traplová, Přístavní 24, Praha 7, 17000

Zamítnuté a částečně zamítnuté přihlášky ochranných známek po zveřejnění

Zjistí-li Úřad v průběhu řízení o námitkách, že přihlašovaná ochranná známka nespĺňuje podmínky pro zápis, přihlášku zamítne. Zjistí-li, že přihlašovaná ochranná známka nespĺňuje podmínky pro zápis jen pro některé výrobky nebo služby, přihlášku zamítne v rozsahu výrobků nebo služeb, pro které přihláška nespĺňuje podmínky zápisu. S ohledem na tuto skutečnost, obsahuje tato kapitola údaje o rozhodnutích o zamítnutí přihlášky ochranné známky v celém nebo částečném rozsahu na základě ustanovení § 26 zákona č. 441/2003 Sb.

Údaje o výsledku rozhodnutí (zamítnutí přihlášky, částečné zamítnutí přihlášky) jsou uvedeny za datem právní moci rozhodnutí pod INID kódem (583) s názvem "Datum právní moci rozhodnutí/výsledek rozhodnutí".

(210) **O-491662**

(540)

Chris cosmetics

(583) 11.10.2013 / částečné zamítnutí přihlášky

(210) **O-495827**

(540)

NELLYS

(583) 07.10.2013 / částečné zamítnutí přihlášky

Zamítnuté námítky týkající se ochranných známek

V průběhu řízení o námítkách může být Úřadem zjištěno, že přihlašovaná ochranná známka, která byla zveřejněna ve Věstníku, nezasahuje do zákonem chráněných starších práv třetích osob, tzv. namítajících, uvedených v ustanovení § 7 zákona č. 441/2003 Sb., a proto Úřad námítky zamítne. Údaje o rozhodnutích o zamítnutí námítek na základě ustanovení § 26 zákona č. 441/2003 Sb. jsou obsaženy v této kapitole.

(210) **O-424940**

(540)



(583) 07.10.2013

(210) **O-486500**

(540)



(583) 09.10.2013

Přehled zápisů ochranných známek bez změny ve vztahu ke zveřejněným přihláškám

Kapitola obsahuje údaje o ochranných známkách zapsaných na základě ustanovení § 28 odst. 1 zákona č. 441/2003 Sb., u kterých nedošlo ke změně údajů oproti zveřejněné přihlášce ochranné známky.

Číselný přehled

334127, 334128, 334129, 334130, 334131, 334132, 334133, 334134, 334135, 334136, 334137, 334138, 334139, 334140, 334141, 334142, 334143, 334144, 334145, 334146, 334147, 334148, 334149, 334150, 334151, 334152, 334153, 334154, 334155, 334156, 334157, 334158, 334159, 334160, 334161, 334162, 334163, 334164, 334165, 334166, 334167, 334168, 334169, 334170, 334171, 334172, 334173, 334174, 334175, 334176, 334177, 334178, 334179, 334180, 334181, 334182, 334183, 334184, 334185, 334186, 334187, 334188, 334189, 334190, 334191, 334192, 334193, 334194, 334195, 334196, 334197, 334198, 334199, 334200, 334201, 334202, 334203, 334204, 334205, 334206, 334207, 334208, 334209, 334210, 334211, 334212, 334213, 334214, 334215, 334216, 334217, 334218, 334219, 334220, 334221, 334222, 334223, 334224, 334225, 334226.

Záписы ochranných známek bez změny ve vztahu ke zveřejněným přihláškám

-
- (111) **334127**
(220) 19.07.2011
(320) 19.07.2011
(442) 16.11.2011
(151) 09.10.2013
(730) **CET 21 spol. s r.o.**, Křiženeckého nám. 1078/5, Praha 5, 15200, CZ
(210) O-487273
-
- (111) **334128**
(220) 19.07.2011
(320) 19.07.2011
(442) 16.11.2011
(151) 09.10.2013
(730) **CET 21 spol. s r.o.**, Křiženeckého nám. 1078/5, Praha 5, 15200, CZ
(210) O-487274
-
- (111) **334129**
(220) 22.09.2011
(320) 22.09.2011
(442) 18.01.2012
(151) 09.10.2013
(730) **Pneu servis Internacional, spol. s r.o.**, Chvalšinská 168, Český Krumlov, 38101, CZ
(210) O-488897
-
- (111) **334130**
(220) 17.01.2012
(320) 17.01.2012
(442) 09.05.2012
(151) 09.10.2013
(730) **FINE GOLD INVESTMENT, s.r.o.**, Koněvova 2660/141, Praha 3 - Žižkov, 13000, CZ
(210) O-491825
-
- (111) **334131**
(220) 24.05.2010
(320) 24.05.2010
(442) 03.07.2013
(151) 09.10.2013
(730) **Luxury Guide, s.r.o.**, Na Maninách 1040/14, Praha 7, 17000, CZ
(210) O-492574
-
- (111) **334132**
(220) 20.03.2012
(320) 20.03.2012
(442) 08.08.2012
(151) 09.10.2013
(730) **OMNIPULS spol. s r.o.**, Koutníkova 227, Hradec Králové, 50301, CZ
(210) O-493653
-
- (111) **334133**
(220) 16.05.2012
(320) 16.05.2012
(442) 16.01.2013
(151) 09.10.2013
(730) **CET 21 spol. s r.o.**, Křiženeckého nám. 1078/5, Praha 5, 15200, CZ
(210) O-495204
-
- (111) **334134**
(220) 23.05.2012
(320) 23.05.2012
(442) 03.07.2013
(151) 09.10.2013
-
- (460) **Novotná Eva**, Březinova 1282, Brandýs nad Labem-Stará Boleslav, 25001, CZ
(210) O-495399
-
- (111) **334135**
(220) 12.06.2012
(320) 12.06.2012
(442) 03.07.2013
(151) 09.10.2013
(730) **Smart Connections s.r.o.**, Radniční 231/4, Šumperk, 78701, CZ
(210) O-495947
-
- (111) **334136**
(220) 12.06.2012
(320) 12.06.2012
(442) 03.07.2013
(151) 09.10.2013
(730) **EP Line, SE**, Kodaňská 46, Praha 10, 10100, CZ
(210) O-495950
-
- (111) **334137**
(220) 21.06.2012
(320) 21.06.2012
(442) 03.07.2013
(151) 09.10.2013
(730) **Vino Lechovice spol. s r.o.**, Pobřežní 95/74, Praha 8, 18700, CZ
(210) O-496179
-
- (111) **334138**
(220) 08.08.2012
(320) 08.08.2012
(442) 03.07.2013
(151) 09.10.2013
(730) **Auto Průhonice a.s.**, V Oblouku 731, Průhonice, 25243, CZ
(210) O-497281
-
- (111) **334139**
(220) 08.08.2012
(320) 08.08.2012
(442) 03.07.2013
(151) 09.10.2013
(730) **Auto Průhonice a.s.**, V Oblouku 731, Průhonice, 25243, CZ
(210) O-497282
-
- (111) **334140**
(220) 10.08.2012
(320) 10.08.2012
(442) 03.07.2013
(151) 09.10.2013
(730) **Celesio AG**, Neckartalstrasse 155, 70376 Stuttgart, DE
(210) O-497332
-
- (111) **334141**
(220) 17.08.2012
(320) 17.08.2012
(442) 03.07.2013
(151) 09.10.2013
(730) **LACRUM Velké Meziříčí, s.r.o.**, Hornoměstská 383, Velké Meziříčí, 59426, CZ
(210) O-497537
-
- (111) **334142**
(220) 27.08.2012

(320) 27.08.2012
(442) 03.07.2013
(151) 09.10.2013
(730) **LOBIOVE s.r.o.**, Štůrova 1701/55, Praha 4, 14200, CZ
(210) O-497732

(111) **334143**
(220) 13.09.2012
(320) 13.09.2012
(442) 03.07.2013
(151) 09.10.2013
(730) **TV PRODUCTS CZ s.r.o.**, Rybná 669/4, Praha 1, 11000, CZ
(210) O-498116

(111) **334144**
(220) 19.09.2012
(320) 19.09.2012
(442) 03.07.2013
(151) 09.10.2013
(730) **StomaTeam s.r.o.**, Terronská 727/7, Praha 6 - Bubeneč, 16000, CZ
(210) O-498270

(111) **334145**
(220) 25.09.2012
(320) 25.09.2012
(442) 19.06.2013
(151) 09.10.2013
(730) **Vestfálová Michaela DiS.**, Květnového vítězství 1362/58, Praha 4, 14900, CZ
(210) O-498397

(111) **334146**
(220) 27.09.2012
(320) 27.09.2012
(442) 03.07.2013
(151) 09.10.2013
(730) **Česká televize**, Kavčí Hory, Praha 4 - Kavčí Hory, 14070, CZ
(210) O-498507

(111) **334147**
(220) 11.10.2012
(320) 11.10.2012
(442) 03.07.2013
(151) 09.10.2013
(730) **Brian Lewis Agriculture Limited**, Park Chambers, 10 Hereford Road, NP7 5PR Abergavenny, GB
(210) O-498883

(111) **334148**
(220) 22.10.2012
(320) 22.10.2012
(442) 03.07.2013
(151) 09.10.2013
(730) **TORO VM a.s.**, Hradecká 251/II, Vysoké Mýto, 56601, CZ
(210) O-499127

(111) **334149**
(220) 26.10.2012
(320) 26.10.2012
(442) 03.07.2013
(151) 09.10.2013
(730) **RUBIKON stavby s.r.o.**, Voctářova 12/109, Praha 8, 18000, CZ
(210) O-499240

(111) **334150**
(220) 29.10.2012
(320) 29.10.2012
(442) 03.07.2013
(151) 09.10.2013

(730) **Laurens Czech Republic spol. s r.o.**, Jiráskova 222/18, Brno, 60200, CZ
(210) O-499272

(111) **334151**
(220) 30.10.2012
(320) 30.10.2012
(442) 03.07.2013
(151) 09.10.2013
(730) **Výzkumný ústav rostlinné výroby, v.v.i.**, Drnovská 507, Praha 6 - Ruzyně, 16106, CZ
(210) O-499302

(111) **334152**
(220) 01.11.2012
(320) 01.11.2012
(442) 03.07.2013
(151) 09.10.2013
(730) **ELKAS spol. s r.o.**, Kolbenova 568/29, Praha 9, 19800, CZ
(210) O-499385

(111) **334153**
(220) 06.11.2012
(320) 06.11.2012
(442) 03.07.2013
(151) 09.10.2013
(730) **EUROVINA TRAVEL s.r.o.**, Hněvkovská 1249/28, Praha 4, 14800, CZ
(210) O-499516

(111) **334154**
(220) 06.11.2012
(320) 06.11.2012
(442) 03.07.2013
(151) 09.10.2013
(730) **Hašek Dominik**, Vršovická 1525/1B, Praha 10, 10000, CZ
(210) O-499519

(111) **334155**
(220) 07.11.2012
(320) 07.11.2012
(442) 03.07.2013
(151) 09.10.2013
(730) **Menendez Amerino E CIA. LTDA**, Rua Do Corredor 714, São Goncalo Dos Campos, Bahia, BR
(210) O-499525

(111) **334156**
(220) 07.11.2012
(320) 07.11.2012
(442) 03.07.2013
(151) 09.10.2013
(730) **KRAKONOŠOVO s.r.o.**, Podolská 496/124, Praha 4, 14700, CZ
(210) O-499530

(111) **334157**
(220) 07.11.2012
(320) 07.11.2012
(442) 03.07.2013
(151) 09.10.2013
(730) **Zhu Xuhua**, Miškovická 12/235, Praha 9, 19000, CZ
(210) O-499531

(111) **334158**
(220) 07.11.2012
(320) 07.11.2012
(442) 03.07.2013
(151) 09.10.2013
(730) **Shen Wencan**, Ciglerova 1083/18, Praha 9, 19000, CZ
(210) O-499533

(111) **334159**
(220) 13.11.2012
(320) 13.11.2012
(442) 03.07.2013
(151) 09.10.2013
(730) **Novartis AG**, 4002 Basel, CH
(210) O-499724

(111) **334160**
(220) 13.11.2012
(320) 13.11.2012
(442) 03.07.2013
(151) 09.10.2013
(730) **Novák Vilém**, Poznaňská 440/23, Praha 8, 18100, CZ
(210) O-499725

(111) **334161**
(220) 13.11.2012
(320) 13.11.2012
(442) 03.07.2013
(151) 09.10.2013
(730) **Kraucher Filip**, Kandertova 19, Praha 8, 18000, CZ
(210) O-499727

(111) **334162**
(220) 13.11.2012
(320) 13.11.2012
(442) 03.07.2013
(151) 09.10.2013
(730) **Torák Richard**, T. Vansovej 26, Nové Zámky, SK
(210) O-499728

(111) **334163**
(220) 13.11.2012
(320) 13.11.2012
(442) 03.07.2013
(151) 09.10.2013
(730) **Economia, a.s.**, Dobrovského 1278/25, Praha 7, 17055, CZ
(210) O-499729

(111) **334164**
(220) 14.11.2012
(320) 14.11.2012
(442) 03.07.2013
(151) 09.10.2013
(730) **Rozvojový fond Pardubice a.s.**, U Divadla 828, Pardubice, 53002, CZ
(210) O-499732

(111) **334165**
(220) 14.11.2012
(320) 14.11.2012
(442) 03.07.2013
(151) 09.10.2013
(730) **Valbek, spol. s r.o.**, Vaňurova 505/17, Liberec, 46001, CZ
(210) O-499774

(111) **334166**
(220) 15.11.2012
(320) 15.11.2012
(442) 03.07.2013
(151) 09.10.2013
(730) **Vodafone Czech Republic a.s.**, Vinohradská 167, Praha 10, 10000, CZ
(210) O-499817

(111) **334167**
(220) 15.11.2012
(320) 15.11.2012
(442) 03.07.2013
(151) 09.10.2013

(730) **Vodafone Czech Republic a.s.**, Vinohradská 167, Praha 10, 10000, CZ
(210) O-499818

(111) **334168**
(220) 15.11.2012
(320) 15.11.2012
(442) 03.07.2013
(151) 09.10.2013
(730) **IBR Consulting, s.r.o.**, Vaňurova 505, Liberec 3, 46001, CZ
(210) O-499820

(111) **334169**
(220) 15.11.2012
(320) 15.11.2012
(442) 03.07.2013
(151) 09.10.2013
(730) **JEDNOTA, spotřební družstvo České Budějovice**, Lidická 1625/156, České Budějovice, 37007, CZ
(210) O-499821

(111) **334170**
(220) 15.11.2012
(320) 15.11.2012
(442) 03.07.2013
(151) 09.10.2013
(730) **JEDNOTA, spotřební družstvo České Budějovice**, Lidická 1625/156, České Budějovice, 37007, CZ
(210) O-499822

(111) **334171**
(220) 22.11.2012
(320) 22.11.2012
(442) 03.07.2013
(151) 09.10.2013
(730) **SOMA spol. s r.o.**, B. Smetany 380, Lanškroun, 56301, CZ
(210) O-499999

(111) **334172**
(220) 22.11.2012
(320) 22.11.2012
(442) 03.07.2013
(151) 09.10.2013
(730) **SOMA spol. s r.o.**, B. Smetany č.p. 380, Lanškroun, 56301, CZ
(210) O-500000

(111) **334173**
(220) 23.11.2012
(320) 23.11.2012
(442) 03.07.2013
(151) 09.10.2013
(730) **Agan Chemical Manufactures Ltd.**, P.O.BOX. 262, Northern Industrial Zone, 77102 Ashdod, IL
(210) O-500020

(111) **334174**
(220) 30.11.2012
(320) 30.11.2012
(442) 03.07.2013
(151) 09.10.2013
(730) **FTV Prima, spol. s r.o.**, Na Žertvách 24/132, Praha 8, 18000, CZ
(210) O-500204

(111) **334175**
(220) 06.12.2012
(320) 06.12.2012
(442) 03.07.2013
(151) 09.10.2013
(730) **RENOMÉ, a.s.**, Šulekova 70, Bratislava, 0, SK

(210) O-500325	(730) SUSHI SHOP GROUP , 116 Rue du Faubourg Saint Martin, Paris, FR
(111) 334176	(210) O-500965
(220) 06.12.2012	(111) 334185
(320) 06.12.2012	(220) 09.01.2013
(442) 03.07.2013	(320) 09.01.2013
(151) 09.10.2013	(442) 03.07.2013
(730) RENOMÉ, a.s. , Šulekova 70, Bratislava, 0, SK	(151) 09.10.2013
(210) O-500327	(730) NET Contact s.r.o. , Jeremenkova 88, Praha 4 - Podolí, 14000, CZ
(111) 334177	(210) O-500971
(220) 06.12.2012	(111) 334186
(320) 06.12.2012	(220) 25.01.2013
(442) 03.07.2013	(320) 25.01.2013
(151) 09.10.2013	(442) 03.07.2013
(730) RENOMÉ, a.s. , Šulekova 70, Bratislava, 0, SK	(151) 09.10.2013
(210) O-500328	(730) Tvrđík Tomáš , Podolská 48/156, Praha 4 - Podolí, 14700, CZ
(111) 334178	Houdek Jan , Pod Lázní 1026/2, Praha 4 - Nusle, 14000, CZ
(220) 06.12.2012	(210) O-501408
(320) 06.12.2012	(111) 334187
(442) 03.07.2013	(220) 03.02.2013
(151) 09.10.2013	(320) 03.02.2013
(730) RENOMÉ, a.s. , Šulekova 70, Bratislava, 0, SK	(442) 03.07.2013
(210) O-500329	(151) 09.10.2013
(111) 334179	(730) Rehart Zbyněk , Severní 339, Dačice, 38001, CZ
(220) 06.12.2012	(210) O-501568
(320) 06.12.2012	(111) 334188
(442) 03.07.2013	(220) 03.02.2013
(151) 09.10.2013	(320) 03.02.2013
(730) RENOMÉ, a.s. , Šulekova 70, Bratislava, 0, SK	(442) 03.07.2013
(210) O-500330	(151) 09.10.2013
(111) 334180	(730) Rehart Zbyněk , Severní 339, Dačice, 38001, CZ
(220) 06.12.2012	(210) O-501569
(320) 06.12.2012	(111) 334189
(442) 03.07.2013	(220) 06.02.2013
(151) 09.10.2013	(320) 06.02.2013
(730) RENOMÉ, a.s. , Šulekova 70, Bratislava, 0, SK	(442) 03.07.2013
(210) O-500331	(151) 09.10.2013
(111) 334181	(730) Kupka Luděk Ing. , J. Masaryka 1365, Hradec Králové, 50012, CZ
(220) 19.12.2012	Domanský Aleš , Bělkovice 659, Bělkovice - Lašťany, 78316, CZ
(320) 19.12.2012	(210) O-501643
(442) 03.07.2013	(111) 334190
(151) 09.10.2013	(220) 06.02.2013
(730) Loucký Jaroslav RNDr. , Hořejší 5399, Zlín, 76001, CZ	(320) 06.02.2013
(210) O-500634	(442) 03.07.2013
(111) 334182	(151) 09.10.2013
(220) 21.12.2012	(730) STALDOM, s.r.o. , Blanická 590/3, Praha 2 - Vinohrady, 12000, CZ
(320) 21.12.2012	(210) O-501651
(442) 03.07.2013	(111) 334191
(151) 09.10.2013	(220) 06.02.2013
(730) Svobodová Michaela , Branická 573/11, Praha 4, 14700, CZ	(320) 06.02.2013
(210) O-500689	(442) 03.07.2013
(111) 334183	(151) 09.10.2013
(220) 09.01.2013	(730) Nguyen Minh , Španielova 1311/56, Praha 6- Řepy, 16300, CZ
(320) 09.01.2013	(210) O-501655
(442) 03.07.2013	(111) 334192
(151) 09.10.2013	(220) 06.02.2013
(730) Ona Pharm, s.r.o. , Nová cesta 1550/17, Praha 4, 14000, CZ	(320) 06.02.2013
(210) O-500962	(442) 03.07.2013
(111) 334184	(151) 09.10.2013
(220) 09.01.2013	(111) 334192
(320) 09.01.2013	(220) 06.02.2013
(442) 03.07.2013	(320) 06.02.2013
(151) 09.10.2013	(442) 03.07.2013
	(151) 09.10.2013

(730) Nguyen Minh , Španielova 1311/56, Praha 6 - Řepy, 16300, CZ	(220) 22.02.2013 (320) 22.02.2013 (442) 03.07.2013 (151) 09.10.2013
(210) O-501656	(730) Reservio, s.r.o. , U vodárny 3032/2a, Brno - Královo pole, 61600, CZ
(111) 334193	(210) O-502076
(220) 11.02.2013 (320) 11.02.2013 (442) 03.07.2013 (151) 09.10.2013	(111) 334202
(730) Juicebox s.r.o. , Nerudova 1668, Pardubice, 53002, CZ	(220) 26.02.2013 (320) 26.02.2013 (442) 03.07.2013 (151) 09.10.2013
(210) O-501755	(730) NELUMBO Energy a.s. , Podbabská 1112/13, Praha 6 - Bubeneč, 16000, CZ
(111) 334194	(210) O-502149
(220) 11.02.2013 (320) 11.02.2013 (442) 03.07.2013 (151) 09.10.2013	(111) 334203
(730) Juicebox s.r.o. , Nerudova 1668, Pardubice, 53002, CZ	(220) 27.02.2013 (320) 27.02.2013 (442) 03.07.2013 (151) 09.10.2013
(210) O-501756	(730) MB PHARMA s.r.o. , Lužická 9, Praha 2, 12000, CZ
(111) 334195	(210) O-502238
(220) 12.02.2013 (320) 12.02.2013 (442) 03.07.2013 (151) 09.10.2013	(111) 334204
(730) Power Tech spol. s.r.o. , Na Šutce 391/32, Praha 8, 18200, CZ	(220) 01.03.2013 (320) 01.03.2013 (442) 03.07.2013 (151) 09.10.2013
(210) O-501774	(730) Česká basketbalová federace o.s. , Zátokova 100/2, Praha 6-Břevnov, 16900, CZ
(111) 334196	(210) O-502328
(220) 13.02.2013 (320) 13.02.2013 (442) 03.07.2013 (151) 09.10.2013	(111) 334205
(730) Radostová Magdaléna , Pod Petřinami 13/24, Praha 6- Velešlavín, 16200, CZ	(220) 01.03.2013 (320) 01.03.2013 (442) 03.07.2013 (151) 09.10.2013
(210) O-501829	(730) Česká basketbalová federace o.s. , Zátokova 100/2, Praha 6-Břevnov, 16900, CZ
(111) 334197	(210) O-502329
(220) 13.02.2013 (320) 13.02.2013 (442) 03.07.2013 (151) 09.10.2013	(111) 334206
(730) Přivozní s.r.o. , Přivozní 2/1054, Praha 7, 17000, CZ	(220) 08.03.2013 (320) 08.03.2013 (442) 03.07.2013 (151) 09.10.2013
(210) O-501833	(730) Mgr. Antonín Ondráš , Na Zelničkách 605, Kunovice, 68604, CZ
(111) 334198	(210) O-502490
(220) 14.02.2013 (320) 14.02.2013 (442) 03.07.2013 (151) 09.10.2013	(111) 334207
(730) Mlada Jelínková , Buzulucká 570/8, Praha 6 - Dejvice, 16000, CZ	(220) 08.03.2013 (320) 08.03.2013 (442) 03.07.2013 (151) 09.10.2013
(210) O-501868	(730) HUBERT J.E., s.r.o. , Vinárska 137, Sered', SK
(111) 334199	(210) O-502499
(220) 15.02.2013 (320) 15.02.2013 (442) 03.07.2013 (151) 09.10.2013	(111) 334208
(730) TIPSPORT a.s. , Politických vězňů 156, Beroun, 26601, CZ	(220) 08.03.2013 (320) 08.03.2013 (442) 03.07.2013 (151) 09.10.2013
(210) O-501890	(730) Darina Rolincová , Zenklova 454/36, Praha 8, 18000, CZ
(111) 334200	(210) O-502500
(220) 15.02.2013 (320) 15.02.2013 (442) 03.07.2013 (151) 09.10.2013	(111) 334209
(730) Šorm Jan Ing. , Zárybníčná 35, Praha 4, 14100, CZ	(220) 10.03.2013 (320) 10.03.2013 (442) 03.07.2013 (151) 09.10.2013
(210) O-501893	(730) UNIMAGNET s.r.o. , Adamská 235, Deštná, 37825, CZ
(111) 334201	

(210) O-502503	(111) 334218
(111) 334210	(220) 26.03.2013
(220) 13.03.2013	(320) 26.03.2013
(320) 13.03.2013	(442) 03.07.2013
(442) 03.07.2013	(151) 09.10.2013
(151) 09.10.2013	(730) Fišer Roman , Chlístov 31, Benešov, 11000, CZ
(730) Jan Kavalír , Bubenská 37, Praha 7, 17000, CZ	(210) O-502948
(210) O-502608	(111) 334219
(111) 334211	(220) 26.03.2013
(220) 14.03.2013	(320) 26.03.2013
(320) 14.03.2013	(442) 03.07.2013
(442) 03.07.2013	(151) 09.10.2013
(151) 09.10.2013	(730) Kozina Pavel Ing. , Salajka 231, Ořechev, 68737, CZ
(730) Pospíšilová Miluše , U cukrovaru 580/40, Olomouc, 77000, CZ	(210) O-502950
(210) O-502635	(111) 334220
(111) 334212	(220) 26.03.2013
(220) 19.03.2013	(320) 26.03.2013
(320) 19.03.2013	(442) 03.07.2013
(442) 03.07.2013	(151) 09.10.2013
(151) 09.10.2013	(730) Žemla Radek , Rýmařovská 475, Praha 9, 19900, CZ
(730) Miloš Kuttelwascher , Tatarkova 731/6, Praha 4, 14900, CZ	(210) O-502952
(210) O-502753	(111) 334221
(111) 334213	(220) 26.03.2013
(220) 19.03.2013	(320) 26.03.2013
(320) 19.03.2013	(442) 03.07.2013
(442) 03.07.2013	(151) 09.10.2013
(151) 09.10.2013	(730) AAA Consulting, s.r.o. , Koněvova 2660/141, Praha 3, 13083, CZ
(730) FORTUNA GAME a.s. , Vodičkova 699/30, Praha 1, 11000, CZ	(210) O-502980
(210) O-502756	(111) 334222
(111) 334214	(220) 28.03.2013
(220) 19.03.2013	(320) 28.03.2013
(320) 19.03.2013	(442) 03.07.2013
(442) 03.07.2013	(151) 09.10.2013
(151) 09.10.2013	(730) LIKO-S, a.s. , U Splavu 1419, Slavkov u Brna, 68401, CZ
(730) FORTUNA GAME a.s. , Vodičkova 699/30, Praha 1, 11000, CZ	(210) O-503041
(210) O-502757	(111) 334223
(111) 334215	(220) 28.03.2013
(220) 19.03.2013	(320) 28.03.2013
(320) 19.03.2013	(442) 03.07.2013
(442) 03.07.2013	(151) 09.10.2013
(151) 09.10.2013	(730) PENAM, a.s. , Cejl 38, Brno, 60200, CZ
(730) FORTUNA GAME a.s. , Vodičkova 699/30, Praha 1, 11000, CZ	(210) O-503043
(210) O-502758	(111) 334224
(111) 334216	(220) 28.03.2013
(220) 19.03.2013	(320) 28.03.2013
(320) 19.03.2013	(442) 03.07.2013
(442) 03.07.2013	(151) 09.10.2013
(151) 09.10.2013	(730) PENAM, a.s. , Cejl 38, Brno, 60200, CZ
(730) PhDr. Filip Töpfer , Budečská 851/28, Praha 2, 12000, CZ	(210) O-503044
(210) O-502759	(111) 334225
(111) 334217	(220) 28.03.2013
(220) 19.03.2013	(320) 28.03.2013
(320) 19.03.2013	(442) 03.07.2013
(442) 03.07.2013	(151) 09.10.2013
(151) 09.10.2013	(730) Fabián Radoslav , Ruská 199, Dobřichovice, 25229, CZ
(730) Lidl Stiftung & Co. KG , Stiftsbergstrasse 1, Neckarsulm, DE	Dovhomilja Jiří , Pražská 105, Rakovník, 26901, CZ
(210) O-502760	Dovhomilja Alena , V aleji 1001, Rudná, 25219, CZ
(111) 334226	(210) O-503045
(220) 02.04.2013	(111) 334226
(320) 02.04.2013	(220) 02.04.2013
(442) 03.07.2013	(320) 02.04.2013
(151) 09.10.2013	(442) 03.07.2013

- (730) **Babiš Andrej Ing.**, Františka Zemana 876, Praha -
západ, Průhonice, 25243, CZ
- (210) O-503148
-

Přehled zápisů ochranných známek se změnou ve vztahu ke zveřejněným přihláškám

Kapitola obsahuje údaje o ochranných známkách zapsaných na základě ustanovení § 28 odst. 1 zákona č. 441/2003 Sb., u kterých došlo ke změně údajů oproti zveřejněné přihlášce ochranné známky.

Číselný přehled

334126

Zápisy ochranných známek se změnou ve vztahu ke zveřejněným přihláškám

(111) **334126**
(220) 22.12.2004
(320) 22.12.2004
(442) 08.04.2009
(151) 09.10.2013
(540)



(730) **Herrman Antonín**, Piškova 1947, Praha 5 - Stodůlky, 15500, CZ
(740) KOREJZOVÁ & SPOL., v.o.s., JUDr. Petra Korejzová, advokátka, Korunní 810/104 E, Praha 10, 10100
(510) (35) zprostředkování obchodní činnosti u služeb uvedených ve třídě 36, pomoc při řízení obchodní činnosti, propagační činnost a reklama, obchodní administrativa, kancelářské práce; (36) správa nemovitostí, prodej, nákup, nájem a pronájem nemovitostí, organizace kontrolní činnosti při správě nemovitostí.
(590) Barevná
(511) 35, 36
(210) O-421650

Zápisy licenčních smluv k ochranným známkám

V této kapitole jsou zveřejněny zápisy licenčních smluv podle ustanovení § 18 odst. 1 zákona č. 441/2003 Sb.

Číslo zápisu	Vlastník	Nabyvatel licence	Druh licence	Datum uzavření licenční smlouvy	S účinností od data
227687	Win Bright (Asia) Limited, Unit 501 5/F, Mirror Tower, 61 Mody Road Tsimshatsui East KL, Hong Kong, CN;	GREAT UNITED TRADING, s.r.o., Na Slupi 134/15, Praha 2, 12800, CZ;	výlučná	03.08.2011	14.10.2013
254109	Win Bright (Asia) Limited, Unit 501 5/F, Mirror Tower, 61 Mody Road Tsimshatsui East KL, Hong Kong, CN;	GREAT UNITED TRADING, s.r.o., Na Slupi 134/15, Praha 2, 12800, CZ;	výlučná	03.08.2011	14.10.2013
264883	Win Bright (Asia) Limited, Unit 501 5/F, Mirror Tower, 61 Mody Road Tsimshatsui East KL, Hong Kong, CN;	GREAT UNITED TRADING, s.r.o., Na Slupi 134/15, Praha 2, 12800, CZ;	výlučná	03.08.2011	14.10.2013
285941	Win Bright (Asia) Limited, Unit 501 5/F, Mirror Tower, 61 Mody Road Tsimshatsui East KL, Hong Kong, CN;	GREAT UNITED TRADING, s.r.o., Na Slupi 134/15, Praha 2, 12800, CZ;	výlučná	03.08.2011	14.10.2013
311258	Mlejnek Roman, Tusarova 1439/12, Praha 7, 17000, CZ; Tyll Radek, Ka Kapliče 66, Třebotov-Sopolisky, 25228, CZ;	Toal CZ s.r.o., Ke Kapliče 66, Třebotov - Solopisky, okres Praha-západ, 25228, CZ;	nevýlučná	23.08.2013	10.10.2013
311259	Mlejnek Roman, Tusarova 1439/12, Praha 7, 17000, CZ; Tyll Radek, Ka Kapliče 66, Třebotov-Sopolisky, 25228, CZ;	Toal CZ s.r.o., Ke Kapliče 66, Třebotov - Solopisky, okres Praha-západ, 25228, CZ;	nevýlučná	23.08.2013	10.10.2013
319759	Win Bright (Asia) Limited, Unit 501 5/F, Mirror Tower, 61 Mody Road Tsimshatsui East KL, Hong Kong, CN;	GREAT UNITED TRADING, s.r.o., Na Slupi 134/15, Praha 2, 12800, CZ;	výlučná	03.08.2011	14.10.2013
331879	Mlejnek Roman, Tusarova 1439/12, Praha 7, 17000, CZ; Tyll Radek, Ka Kapliče 66, Třebotov-Sopolisky, 25228, CZ;	Toal CZ s.r.o., Ke Kapliče 66, Třebotov - Solopisky, okres Praha-západ, 25228, CZ;	nevýlučná	23.08.2013	10.10.2013
332770	Mlejnek Roman, Tusarova 1439/12, Praha 7, 17000, CZ; Tyll Radek, Ka Kapliče 66, Třebotov-Sopolisky, 25228, CZ;	Toal CZ s.r.o., Ke Kapliče 66, Třebotov - Solopisky, okres Praha-západ, 25228, CZ;	nevýlučná	23.08.2013	10.10.2013

Ochranné známky zrušené a prohlášené za neplatné

Tato kapitola obsahuje údaje o rozhodnutích o zrušení ochranné známky na základě ustanovení § 31 zákona č. 441/2003 Sb. nebo o prohlášení ochranné známky za neplatnou na základě ustanovení § 32 zákona č. 441/2003 Sb. Existuje-li důvod zrušení/prohlášení ochranné známky za neplatnou pouze ve vztahu k některým z výrobků nebo služeb, Úřad ochrannou známku zruší/prohlásí za neplatnou pouze pro tyto výrobky nebo služby. Údaje o výsledku rozhodnutí (zrušení ochranné známky, částečné zrušení ochranné známky, prohlášení ochranné známky za neplatnou, prohlášení ochranné známky za částečně neplatnou) jsou uvedeny za datem právní moci rozhodnutí pod INID kódem (583) s názvem "Datum právní moci rozhodnutí/výsledek rozhodnutí".

(111) 270575

(540)

www.lepíky.cz

(583) 03.10.2013 / částečné zrušení ochranné známky

(111) 270576

(540)

Lepíky

(583) 03.10.2013 / částečné zrušení ochranné známky

(111) 295955

(540)



(583) 09.10.2013 / prohlášení ochranné známky za neplatnou

(111) 326694

(540)

DUETO

(583) 07.10.2013 / prohlášení ochranné známky za částečně neplatnou

Obnovy zápisu ochranných známek

(111) **155695**
(220) 08.11.1963
(151) 06.01.1964
(540)

MOLITAN

(730) **MOLITAN a.s.**, Mládežnická 3356, Břeclav, 69002, CZ
(740) INPARTNERS GROUP, Ing. Leopold Dadej, patentový zástupce, Na Valtické 339/6, Břeclav 4, 69141
(510) Výrobky z měkkého lehčeného polyuretanu a to: mycí houby pro domácnost, sedačky na židle a čalounický materiál (desky) pro nábytkářský průmysl.
(511) 17, 20, 21
(210) O-29909

(111) **174311**
(220) 27.10.1993
(151) 14.12.1993
(540)

ESCAD

(730) **ESCAD, a.s.**, Žitavského 498, Praha 5 - Zbraslav, 15600, CZ
(740) UNIPATENT, Ing. Chludina Jiří, J.Masaryka 43-47, Praha 2-Vinohrady, 12000
(510) Chemické výrobky pro průmyslové a vědecké účely, pro fotografii, zemědělství, zahradnictví a lesnictví; umělé pryskyřice, plastické hmoty v surovém stavu; půdní hnojiva přírodní a umělá; prostředky pro hašení, kalení, svařování; prostředky pro konzervaci potravin; třísloviny; průmyslová pojidla; impregnační látky a látky k tvrzení cementu, protipožární nátěry; prostředky pro čištění sporáků; rtuť, antimon, alkalické a alkalickozemité kovy; bauxit; barvy, laky, nátěry, fermeže pro průmyslové a umělecké použití, textilní barvy; přípravky pro barvení potravin a nápojů; barviva, antikorozi a impregnační nátěry; barvířské přípravky, mořidla, přírodní pryskyřice; kovové folie a kovy v prášku pro účely malířské a dekorátorské; prací a bělicí přípravky, čistící přípravky, lešticí a odmašťovací přípravky, želatina pro potravinářské účely; řetězy; kovové kabely a dráty s výjimkou drátů k elektrotechnickým účelům; zámečnické výrobky; kovové roury a trubky; nedobytné pokladny, trezory a schránky; ocelové kuličky; podkovy, hřebíky, šrouby, vruty a jiné kovové výrobky, které nejsou obsaženy v jiných třídách; rudy; stroje a obráběcí stroje s výjimkou těch, které jsou zahrnuty ve tř. 9 a 12, motory, vyjma malých motorů na stejnosměrný proud, schopných pracovat na baterie; soukolí a hnací řemeny; zemědělské stroje a líhne; maznice; elektromechanická zařízení pro domácnost včetně drtičů, mixerů a mlýnků; nástroje poháněné elektrickým motorem nebo jiným mechanickým pohonem; ruční nástroje zastávající funkci nářadí v příslušných oborech; nožířské výrobky včetně nožířských výrobků z drahých kovů, břitev a elektrických holicích strojků, vidličky a lžice včetně z drahých kovů; zbraně sečné a bodné; stroje na střihání vlasů, srsti a vlny, špachtle a jiné náčiní pro umělce; přístroje a nástroje k vědeckým a laboratorním účelům; přístroje a nástroje navigační, to jest přístroje určené k přenášení rozkazů, k měření a přístroje všeobecně používané při řízení lodí a letadel; přístroje a nástroje geodetické; přístroje pro bezdrátovou sdělovací techniku; přístroje fotografické, kinematografické, optické včetně promítacího obrazu a zvětšovacíh přístrojů; přístroje a nástroje k vážení a měření; přístroje a nástroje signalizační včetně signálních píšťal; přístroje a nástroje pro účely záchranné a vyučovací; automaty uváděné v činnost mincí, známkou nebo jinými prostředky; přístroje pro záznam a reprodukci mluveného slova a obrazu; zapisovací pokladny a

výpočetní technika všeho druhu včetně jejího příslušenství a software všeho druhu; hasicí přístroje; speciální pouzdra pro přístroje a nástroje zařazené v této třídě; elektrotermické nástroje a přístroje včetně ručních elektrických svářeček, elektrických žehliček a pod., elektricky vytápěné podušky, oděvy a součásti oděvů; elektrické ohříváče nohou; elektrické zapalovače a obdobná zařízení nezařazená v jiných třídách; elektromechanická zařízení pro domácí účely určená k čištění včetně vysavačů prachu a leštičů parket; bezpečnostní a záchranné oděvy; dýchací přístroje; přístroje a nástroje chirurgické, lékařské, zubolékařské a zvěrolékařské včetně speciálního nábytku pro tyto obory; zdravotnické přístroje a pomůcky včetně ortopedických bandáží, zdravotnických výrobků z gumy, protéz; chirurgické nástroje nožířského charakteru; inkubátory; osvětlovací a topná zařízení, zařízení pro výrobu páry; zařízení pro vaření, chlazení a větrání včetně klimatizace, zařízení pro úpravu vzduchu, zařízení pro rozvod vody a zařízení zdravotnická jinde nezařazená; pozemní vozidla; motory pro pozemní vozidla, poháněcí soukolí a hnací řemeny pro pozemní vozidla; zařízení pro leteckou, lodní a pozemní dopravu, přístroje pro pozemní vozidla; drahé kovy a jejich slitiny; hudební nástroje včetně mechanických klavírů a jejich příslušenství, struny pro hudební nástroje, hudební skříně; papír a výrobky z papíru; lepenka a kartonážní výrobky; pojidla pro papírenský průmysl; tiskoviny, časopisy, periodika, knihy, knihařské výrobky, fotografie, psací potřeby včetně psacích potřeb z drahých kovů, kancelářská lepidla; nožířské výrobky pro kancelářské účely; potřeby pro umělce; štěte, psací stroje a kancelářské potřeby s výjimkou nábytku; učební a školní potřeby a pomůcky; hrací karty, tiskací písma; štočky; gutaperča, guma, balata a náhražky těchto hmot, pokud nejsou obsaženy v jiných třídách; polotovary z plastických hmot ve tvaru folií, desek, tyčí a podobně; pěnové materiály na bázi gumy a plastických hmot; těsnicí hmoty a tmely; tepelné, elektrické a zvukové ucpávky a izolace; izolační nátěry; osinek, slída a výrobky z osinku a slídy; hadice s výjimkou kovových; biče, postroje a pokrývky na koně a sedlářské výrobky; stavební materiál včetně polozpracovaného řeziva, trámy, prkna, dřevěné panely, překližka, kompozitní stavební materiály na bázi dřeva a jiných materiálů, cihly, skleněné cihly, tvárnice, dlaždice, obkladačky, překlady, dehtová krycí lepenka; podlahové krytiny stavebního charakteru; přírodní a umělý kámen, cement, vápno, pojiva pro stavební účely, malta, sádra, šterk, kameninové a cementové roury; stavební materiál pro stavbu cest, asfalt, smola, živec; přenosné domy, kamenné pomníky, krby; nábytek včetně kovového a kempingového nábytku; broušená skla a zrcadla, rámy; výrobky ze dřeva, korku, rákosu, třtiny, vrbového proutí, rohoviny, kostí, slonoviny, kostic, želvoviny, jantaru, perleti, mořské pěny, buničiny, pokud nejsou zařazeny v jiných třídách; výrobky z plastických hmot, pokud nejsou zařazeny v jiných třídách; ložní potřeby, matrace, žíněnky, podhlavníky a podobně; drobné nářadí a přenosné nádoby k domácím a kuchyňským účelům, jako kuchyňské nádobí, vědra, plechové misky a nádoby, misky a nádoby z plastických a jiných hmot, ručně poháněné strojky na mletí, sekání, lisování, odstraňování prachu a nečistot, leštění parket a podobně; hřebeny a mycí houby, toaletní potřeby; kartáče, kartáčnický materiál, pomůcky k úklidu, čistící látky, drátěnky včetně drátěnek z plastických hmot; zboží skleněné včetně okenního skla, výrobky z porcelánu a kameniny, nezařazené v jiných třídách; provazy a struny k technickým účelům, lana a motouzy z přírodních, umělých nebo plastických látek; sítě; stany včetně stanů pro táboření, lodní plachty, pytle; čalounický materiál, jako žíně, kapok, peří, mořská tráva a podobně; surová textilní vlákna; nitě; tkaniny s výjimkou tkanin zařazených ve třídách 22 a 26, pokrývky včetně cestovních pokrývek, ložní prádlo, textilní zboží nezařazené v jiných třídách; krajky, výšivky, stuhy, šněrovadla, knoflíky, stiskací knoflíky, háčky, špendlíky, spony; zdrhovací uzávěry; umělé květiny, síťky na vlasy, zboží leonské; koberce, rohože, linoleum a jiné podlahové krytiny; čalouny včetně barevných papírových tapet, paravány, potahové voskové plátno; hry, hračky, tělocvičné a sportovní nářadí včetně sítí;

sportovní potřeby nezařazené v jiných třídách; rybářské potřeby včetně návnad; nářadí pro zimní sporty, nářadí pro sportovní hry, zboží plážové a koupací; šermířské sečné a bodné zbraně; ozdoby na vánoční stromky; maso, drůbež, ryby včetně měkkýšů a korýšů, zvěřina; masové výtažky, konzervovaná, sušená a vařená zelenina a ovoce; rosoly, zavařeniny; vejce, mléko a jiné mlékařenské výrobky včetně mléčných nápojů, jedlé oleje a tuky; konzervované potraviny; zelenina naložená v octě; káva, čaj, kakao, cukr, rýže, tapioka, ságo, čokoláda, kávové náhražky; mouka a obilné výrobky určené k lidské výživě včetně ovesných vloček a podobně; nápoje z kávy, kakaa nebo čokolády; chléb, suchary a sušenky, oplatky, koláče, jemné pečivo a cukrovinky, vánoční cukrovinky a čokoládové výrobky; zmrzlina, med, sirup z melasy, kvasnice, prášky do pečiva, sůl, hořčice; pepř, ocet, chuťové omáčky; koření, led; výrobky zemědělské a zahradnické včetně surových obilnin neupravených k lidské výživě a podobně, produkty lesnické včetně neupraveného dřeva; semena nezařazená do jiných tříd; živá zvířata včetně ryb a drůbeže určených k chovu; čerstvé ovoce a zelenina; sazenice, živé rostliny a přírodní květiny; zvířecí krmiva včetně obilních krmiv; slad; pivo, lehká piva i ležáky, nealkoholická piva, minerální vody, šumivé a jiné nealkoholické nápoje, sirupy a jiné přípravky k přípravě nápojů; ovocné šťávy a nápoje z ovocných šťáv; vína včetně nealkoholických vín, lihoviny, likéry; tabák v surovém stavu, tabákové výrobky; potřeby pro kuřáky; zápalky; poradenství a zprostředkování v oboru využití elektrické energie, strojů a přístrojů; projektování elektrických zařízení; montáž a opravy měřicí a regulační techniky, software včetně speciálního software.

(511) 1, 2, 3, 4, 6, 7, 8, 9, 10, 11, 12, 14, 15, 16, 17, 18, 19, 20, 21, 22, 23, 24, 26, 27, 28, 29, 30, 31, 32, 33, 34, 37, 42
(210) O-83812

(111) **176267**
(220) 20.10.1993
(151) 11.05.1994
(540)

SPORT

(730) **OLMA, a. s.**, Pavelkova 18, Olomouc, 77211, CZ
(740) HSP & Partners advokátní kancelář v.o.s., JUDr. Lenka Příkazská, advokátka, Čechova 2, Přerov, 75002
(510) (29) mlékařenské výrobky s výjimkou mražených.
(511) 29
(210) O-83612

(111) **176268**
(220) 20.10.1993
(151) 11.05.1994
(540)

VÍTĚZ

(730) **OLMA, a. s.**, Pavelkova 18, Olomouc, 77211, CZ
(740) HSP & Partners advokátní kancelář v.o.s., JUDr. Lenka Příkazská, advokátka, Čechova 2, Přerov, 75002
(510) (29) tavené sýry.
(511) 29
(210) O-83613

(111) **182540**
(220) 28.09.1993
(151) 23.01.1995
(540)

SIGAPREN

(730) **SIGA, a.s.**, Vodní 1971, Zlín, 76001, CZ
(740) Ing. Zdeněk Kučera, Dlouhá 207 (P.O.BOX 92), Slušovice, 76315
(510) (1) chloroprenová lepidla.
(511) 1
(210) O-83052

(111) **182604**
(220) 12.10.1993
(151) 24.01.1995
(540)

PRIMALEX PROCOLOR

(730) **PPG Deco Czech a.s.**, Břasy 223, 33824, CZ

(740) Čermák a spol., Mgr. Ondřej Čerych, advokát, Elišky Peškové 15, Praha 5, 15000
(510) (2) malířské nátěrové hmoty.
(511) 2
(210) O-83393

(111) **182961**
(220) 12.11.1993
(151) 21.02.1995
(540)



(730) **The Lubrizol Corporation**, 29400 Lakeland Boulevard, Wickliffe, OH, US
(740) Čermák a spol., JUDr. Karel Čermák jr., Ph.D., LL.M., advokát, Elišky Peškové 15/735, Praha 5, 15000
(510) (4) mazadla.
(511) 4
(210) O-84253

(111) **183356**
(220) 16.12.1993
(151) 13.03.1995
(540)

WINTERFRESH

(730) **Wm. Wrigley Jr. Company**, 410 North Michigan Avenue, Chicago, IL, US
(740) Rott, Růžička & Guttman Patentové, známkové a advokátní kanceláře, JUDr. Vladimír Rott, Vinohradská 37, Praha 2, 12000
(510) (30) cukrářské zboží včetně žvýkací gumy.
(511) 30
(210) O-85237

(111) **183504**
(220) 12.10.1993
(151) 17.03.1995
(540)

SEMAFOR

(730) **FMC Corporation, společnost zřízená podle zákonů státu Delaware**, 1735 Market Street, Philadelphia, PA, US
(740) Patentová kancelář Kania, Sedlák, Smola, Ing. Kania František, Mendlovo nám. 1a, Brno, 60300
(510) (5) pesticidy.
(511) 5
(210) O-83401

(111) **183800**
(220) 03.11.1993
(151) 30.03.1995
(540)



(730) **TARGO PROMOTION PRAHA spol. s r.o.**, Na Florenci 1270/31, Praha 1, 11000, CZ
(740) UNIPATENT, Ing. Chludina Jiří, J.Masaryka 43-47, Praha 2-Vinohrady, 12000
(510) Přístroje a nástroje k vědeckým a laboratorním účelům, přístroje a nástroje navigační, přístroje a nástroje určené k přenášení rozkazů, k měření a přístroje všeobecně užívané při řízení lodí a letadel, přístroje a nástroje geodetické a přístroje pro bezdrátovou telegrafii, přístroje fotografické, kinematografické, optické včetně promítačů obrazů a zvětšovací přístrojů, přístroje a nástroje k vážení a měření, přístroje a nástroje signalizační včetně signálních píšťal, přístroje a nástroje pro účely záchranné a učešní, automaty uváděné v činnost vhozením mince nebo známky, zapisovací pokladny, hasící přístroje, speciální pouzdra pro přístroje a nástroje, které jsou zařazeny do této třídy, elektrotermické nástroje a přístroje, jako ruční elektrické svářečky, elektrické žehličky, elektrické přístroje a zařízení jako elektricky vytápěné podušky, oděvy a součásti oděvů, ohřívače nohou, elektrické

zapalovače a obdobná zařízení nezařazená v jiných třídách, elektromechanická zařízení pro domácí účely určená k čištění jako vysavače prachu, leštiče parket, papír a výrobky z papíru, lepenky a kartonážní výrobky, tiskoviny, časopisy, periodika, knihy výrobky knihařské, fotografie, psací potřeby, kancelářská lepidla, potřeby pro uměle, štětce, psací stroje, kancelářské potřeby kromě nábytku, učební a školní potřeby a pomůcky, hrací karty, tiskací písma, štočky, pojidla pro papírenský průmysl, kůže a náhražky, výrobky z kůže a náhražek, surové kůže a kožešiny, kufry a cestovní brašny, deštníky, slunečníky, hole, biče, postroje pro koně, sedlářské výrobky, nábytek včetně kovového a kempingového nábytku, broušená skla a zrcadla, rámy, výrobky ze dřeva, korku, proutí, rákosu, třtiny, rohoviny, slonoviny, kostí, želvoviny, jantaru, perleti, mořské pěny, buničiny, z plastických hmot, ložní potřeby, matrace, žíněnky, podhlavníky, drobné nářadí a přenosné nádoby k domácím a kuchyňským účelům, jako kuchyňské nádobí, vědra, plechové misky, misky z plastických hmot nebo jiných hmot, strojíky na mletí, sekání a lisování, hřebeny a mycí houby, toaletní potřeby, kartáče, kartáčnický materiál, pomůcky k úklidu, čisticí látky, drátěnky, zboží skleněné včetně okenního skla, výrobky z porcelánu a kameniny, které nejsou zařazené v jiných třídách, oděvy, prádlo, boty, střevice, trepky, koberce, rohože, linoleum a jiné podlahové krytiny, čalouny včetně barevných papírových tapet, paravány, voskové potahové plátno, hry, hračky, tělocvičné a sportovní nářadí a náčiní, rybářské potřeby, nářadí pro zimní sporty a sportovní hry, zboží plážové a koupací, ozdoby na vánoční stromek, tabák v surovém stavu, tabákové výrobky, potřeby pro kuřáky, zápalky, propagace a reklama.

(511) 9, 16, 18, 20, 21, 25, 27, 28, 34, 35
(210) O-83951

(111) **184495**
(220) 19.11.1993
(151) 25.04.1995
(540)



(730) **ABAPRO s.r.o.**, Masarykova 239/153, Ústí nad Labem, 40001, CZ
(740) UNIPATENT, Ing. Jiří Chlustina, Jana Masaryka 43-47, Praha 2, 12000
(510) Přístroje a nástroje k vědeckým a laboratorním účelům; přístroje a nástroje navigační, tj. přístroje a nástroje určené k přenášení rozkazů, k měření a přístroje všeobecně užívané při řízení lodí a letadel; přístroje a nástroje geodetické a přístroje pro bezdrátovou telegrafii, přístroje fotografické, kinematografické, optické, včetně promítačů obrazů a zvětšovací přístrojů; přístroje a nástroje k vážení a měření, přístroje a nástroje signalizační včetně signálních píšťal; přístroje a nástroje pro účely záchranné a učební; automaty uváděné v činnost vhozením mince nebo známky, přístroje pro záznam a reprodukci mluveného slova; zapisovací pokladny a počítačové stroje včetně kancelářských a děrovacích strojů; hasicí přístroje; speciální pouzdra pro přístroje a nástroje, které jsou zařazené do této třídy; elektrotermické nástroje a přístroje, jako: ruční elektrické svářečky, elektrické žehličky apod.; elektrické přístroje a zařízení jako elektricky vytápěné podušky, oděvy a součásti oděvů, ohřívače nohou; elektrické zapalovače a obdobná zařízení nezařazená v jiných třídách; elektromechanická zařízení pro domácí účely určená k čištění jako: vysavače prachu, leštiče parket apod.; výpočetní a kancelářská technika; zejména: poplašná zařízení, elektrická zařízení, telekomunikační zařízení. Výrobky zemědělské, zahradnické, lesní a zrní, neuvedené v jiných třídách; osivo, rostliny a umělé květiny. Montáž a opravy telekomunikačních zařízení, zřizování poplašných zařízení; revize elektrických zařízení; montáž, oprava, údržba vyhrazených elektrických zařízení, údržba vodotečí. Sadové úpravy.

(511) 9, 31, 37, 42

(210) O-84407

(111) **184715**
(220) 13.12.1993
(151) 09.05.1995
(540)



(730) **SILEX spol. s r.o.**, Vinohradská 1899/112, Praha 3, 13000, CZ
(740) Rott, Růžička & Guttman Patentové, známkové a advokátní kanceláře, JUDr. Michal Růžička, CSc., Vinohradská 37, Praha 2, 12000
(510) Ložní prádlo, peřiny, polštáře, matrace, tkaniny, prošívané příkrývky, oděvy, reklamní činnost, poskytování pomoci při výkonu hospodářské činnosti, zejména poradenské a konzultační služby, servisní činnost, skladování, pořádání odborných symposií, konferencí a školení, zprostředkovatelská obchodní činnost včetně dovozu a vývozu zboží, obstaravatelské služby, obchodně zastupitelská činnost.
(511) 20, 24, 25, 35, 36, 37, 39, 41, 42
(210) O-85039

(111) **184743**
(220) 13.12.1993
(151) 10.05.1995
(540)

SKOL

(730) **Carlsberg Breweries A/S**, Ny Carlsberg Vej 100, Copenhagen V, DK
(740) Čermák a spol., JUDr. Karel Čermák, Elišky Peškové 15/735, Praha 5, 15000
(510) (32) světlé a tmavé pivo, svrchně kvašené pivo, lehké pivo, těžké pivo a ležák; minerální vody, vody sycené oxidem uhličitým a jiné nealkoholické nápoje; ovocné nápoje a ovocné džusy; sirupy a jiné přípravky pro výrobu nápojů, vesměs spadající do tř. 32.
(511) 32
(210) O-85035

(111) **185144**
(220) 17.11.1993
(151) 24.05.1995
(540)

KONDITIN

(730) **BIOMEDICA, spol. s r.o.**, Pekařská 8, Praha 5, 15500, CZ
(510) Chemické výrobky pro průmysl a veterinární účely; kosmetické výrobky; výrobky farmaceutické, zvěrolékařské a zdravotnické, výrobky dietetické pro děti a nemocné; sirup z melasy; lihoviny a likéry; šumivé a jiné nealkoholické nápoje a jiné přípravky k přípravě nápojů.
(511) 1, 3, 5, 30, 32, 33
(210) O-84352

(111) **185165**
(220) 29.12.1993
(151) 25.05.1995
(540)

CRYSTALIS

(730) **Crystalis s.r.o.**, Antala Staška 1075/41a, Praha 4 - Krč, 14000, CZ
(740) Ing. Reichel Pavel, Lopatecká 14, Praha 4, 14700
(510) Přístroje pro přípravu, ohřev, chlazení a dávkování nápojů; užité a dekorativní předměty a artefakty všeho druhu, zejména ze skla, např. vázy, číše, misky, lustry; nápoje všeho druhu, alkoholické i nealkoholické, balená voda.
(511) 11, 14, 16, 20, 21, 32, 33
(210) O-85550

(111) **185535**
(220) 05.11.1993
(151) 07.06.1995
(540)

POWERADE

- (730) **THE COCA-COLA COMPANY**, 310 North Avenue, N.W.,
Atlanta, GA, US
(740) Zeiner & Zeiner v.o.s., Mgr. Karel Šindelka, Maiselova 15,
Praha 1, 11000
(510) (32) pivo, lehká piva a ležáky, vody minerální a šumivé a jiné
nealkoholické nápoje, sirupy a jiné přípravky k přípravě
nápojů.
(511) 32
(210) O-84055

- (111) **186483**
(220) 27.10.1993
(151) 04.07.1995
(540)

VDD

- (730) **ESCAD, a.s.**, Žitavského 498, Praha 5 - Zbraslav, 15600, CZ
(740) UNIPATENT, Ing. Chludina Jiří, J.Masaryka 43-47, Praha 2-
Vinohrady, 12000
(510) (9) výpočetní technika všeho druhu včetně příslušenství a
software všeho druhu včetně speciálního software.
(511) 9
(210) O-83813

- (111) **186484**
(220) 27.10.1993
(151) 04.07.1995
(540)

EXPRO

- (730) **ESCAD, a.s.**, Žitavského 498, Praha 5 - Zbraslav, 15600, CZ
(740) UNIPATENT, Ing. Chludina Jiří, J.Masaryka 43-47, Praha 2-
Vinohrady, 12000
(510) (9) výpočetní technika všeho druhu včetně příslušenství a
software všeho druhu včetně speciálního software.
(511) 9
(210) O-83814

- (111) **187609**
(220) 27.10.1993
(151) 26.01.1996
(540)

SBI

- (730) **ESCAD, a.s.**, Žitavského 498, Praha 5 - Zbraslav, 15600, CZ
(740) UNIPATENT, Ing. Chludina Jiří, J.Masaryka 43-47, Praha 2-
Vinohrady, 12000
(510) (9) výpočetní technika všeho druhu včetně příslušenství a
software všeho druhu včetně speciálního software; (42)
software všeho druhu včetně speciálního software.
(511) 9, 42
(210) O-83815

- (111) **189379**
(220) 23.09.1993
(151) 29.04.1996
(540)

Auto SAS
společnost s ručením omezeným PRAHA

- (730) **Auto SAS s.r.o.**, Ke Dvoru 780/10, Praha 6, 16000, CZ
(740) Patentová a známková kancelář, Ing. Jaromír Příkryl, Včelín
1161, Hulín, 76824
(510) (36) zprostředkování prodeje pozemních vozidel a jejich
součástí; (37) servisní služby.
(511) 36, 37
(210) O-82936

- (111) **189397**
(220) 08.10.1993
(151) 29.04.1996
(540)

REKLAMNÍK

- (730) **Miroslav Sanytrák**, U pily 944, Unhošť, 27351, CZ
(740) JUDr. Aleš Zábřeh, advokát a patentový zástupce, Na Beránce 2,
Praha 6, 16000
(510) (16) tiskoviny všeho druhu; (41) vydavatelská činnost.
(511) 16, 41

- (210) O-83355

- (111) **189464**
(220) 23.11.1993
(151) 29.04.1996
(540)

OfficeLine

- (730) **A & L soft, s.r.o.**, Záhřebská 170/23, Praha 2, 12000, CZ
(740) ELITFORM - Patentová a známková kancelář, Mgr. Lukáš
Dlabáček, patentový zástupce, Bolzanova 5, Brno, 61800
(510) (35) inzertní a reklamní činnost, poskytování pomoci při
provozu obchodu; (41) vědecká, expertní a vzdělávací činnost v
oboru automatizovaných systémů; (42) software, datové sítě,
informační a komunikační systémy.
(511) 35, 41, 42
(210) O-84479

- (111) **189652**
(220) 16.05.1994
(151) 29.04.1996
(540)

KOHO

- (730) **Reebok-CCM Hockey Oy**, Kaukjärventie 284, PL 28, 30101
Forssa, FI
(740) Rott, Růžička & Guttman Patentové, známkové a advokátní
kanceláře, JUDr. Vladimír Rott, Vinohradská 37, Praha 2,
12000
(510) (18) textilní sportovní pytle a brašny; (25) hokejové kalhoty,
oblečení pro gymnastiku a sporty, sportovní košile, oděvy,
obuv, spodní prádlo, tréninkové úplety, čapky; (28) tělocvičné
a sportovní nářadí, hole pro lední, pozemní a jiný hokej,
hokejová výstroj jako ramenní a loketní vycpávky, chrániče
lýtek, kolien, kyčlí, paží a hrudníku, chrániče pro brankáře,
chrániče masky, ochranné suspensory, brusle, hokejové touše a
míčky.
(511) 18, 25, 28
(210) O-89504

- (111) **189653**
(220) 16.05.1994
(151) 29.04.1996
(540)

TITAN

- (730) **Reebok-CCM Hockey Oy**, Kaukjärventie 284, PL 28, 30101
Forssa, FI
(740) Rott, Růžička & Guttman Patentové, známkové a advokátní
kanceláře, JUDr. Vladimír Rott, Vinohradská 37, Praha 2,
12000
(510) (18) textilní sportovní pytle a brašny; (25) hokejové kalhoty,
oblečení pro gymnastiku a sporty, sportovní košile, oděvy,
obuv, spodní prádlo, tréninkové úplety, čapky; (28) tělocvičné
a sportovní nářadí, hole pro lední, pozemní a jiný hokej,
hokejová výstroj jako ramenní a loketní vycpávky, chrániče
lýtek, kolien, kyčlí, paží a hrudníku, chrániče pro brankáře,
chrániče masky, ochranné suspensory, brusle, hokejové touše a
míčky.
(511) 18, 25, 28
(210) O-89505

- (111) **191019**
(220) 26.05.1993
(151) 24.06.1996
(540)

PNP
PLYNOPROJEKT

- (730) **RWE Supply & Trading CZ, a. s.**, Limuzská 3135/12, Praha
10 - Strašnice, 10098, CZ
(740) Advokátní kancelář Kříž a partneři s.r.o., prof. JUDr. Jan Kříž,
CSc., Dlouhá 13, Praha 1, 11000
(510) (6) drobné kovové součásti pro plynárenství; (9) software; (35)
automatizované zpracování dat; (37) stavebně montážní činnost
pro potřeby plynárenského odvětví; (42) výzkum a vývoj pro

- (511) potřeby plynárenského odvětví, tvorba software.
(511) 6, 9, 35, 37, 42
(210) O-80182

- (111) **192698**
(220) 04.10.1993
(151) 21.08.1996
(540)



- (730) **Cajun Funding Corp.**, 980 Hammond Drive, NE Suite 1100, Atlanta, 30328, GA, US
(740) Společná advokátní kancelář Vsetečka Zelený Švorčík Kalenský a partneři, JUDr. Pavel Zelený, Hálkova 2, Praha 2, 12000
(510) (29) připravovaná kuřata; (42) restaurační služby.
(511) 29, 42
(210) O-83256

- (111) **193399**
(220) 16.11.1993
(151) 24.09.1996
(540)



- (730) **PARK PRAHA spol. s r.o.**, Za elektrárnou 412/3, Praha 7, 17000, CZ
(740) Advokátní kancelář, Mgr. Jiří Kříž, Polská 1282/16, Praha 2, 12000
(510) (5) výrobky farmaceutické, zdravotnické, dietetické, potraviny pro děti; (9) přístroje vědecké, počítače, magnetické nosiče; (11) zařízení osvětlovací, topná, na vaření, chlazení, sušení; (19) stavební materiál nekovový, přenosné domy; (29) maso, ryby, drůbež, zvěřina, konzervované, sušené a vařené ovoce a zelenina, zavařeniny, vejce, mléko, oleje a tuky, potraviny v konzervách; (30) káva, čaj, kakao, cukr, rýže, mouka, chléb, sušenky, koláče, zmrzlina, med, sůl, hořčice, koření; (32) pivo, nealkoholické nápoje; (33) alkoholické nápoje; (35) inzertní a reklamní činnost; (39) doprava a skladování; (42) ubytovací služby, hostinská činnost, provozování cestovní kanceláře.
(511) 5, 9, 11, 19, 29, 30, 32, 33, 35, 39, 42
(210) O-84325

- (111) **196090**
(220) 13.06.1994
(151) 02.01.1997
(540)

RIBENA

- (730) **Glaxo Group Limited**, 980 Great West Road, Brentford, Middlesex TW8 9GS, GB
(740) KOREJZOVÁ & SPOL., v.o.s., JUDr. Petra Korejzová, advokátka, Korunní 810/104 E, Praha 10, 10100
(510) (32) pivo, lehká piva i ležáky, minerální vody, šumivé a jiné nealkoholické nápoje, sirupy a jiné přípravky k přípravě nápojů, ovocné šťávy a nápoje z ovocných šťáv.
(511) 32
(210) O-90512

- (111) **196091**
(220) 13.06.1994
(151) 02.01.1997
(540)

LUCOZADE

- (730) **Glaxo Group Limited**, 980 Great West Road, Brentford, Middlesex TW8 9GS, GB
(740) KOREJZOVÁ & SPOL., v.o.s., JUDr. Petra Korejzová, advokátka, Korunní 810/104 E, Praha 10, 10100
(510) (32) pivo, lehká piva i ležáky, minerální vody, šumivé a jiné nealkoholické nápoje, sirupy a jiné přípravky k přípravě nápojů, ovocné šťávy a nápoje z ovocných šťáv.
(511) 32
(210) O-90513

- (111) **196092**
(220) 15.06.1994
(151) 02.01.1997
(540)

SLAVIA

- (730) **Slavia pojišťovna a.s.**, Revoluční 1/655, Praha 1, 11000, CZ
(740) Rott, Růžička & Guttman Patentové, známkové a advokátní kanceláře, JUDr. Vladimír Rott, Vinohradská 37, Praha 2, 12000
(510) (36) pojišťovací činnost, zajišťovací činnost, zábranná činnost, uzavírání zprostředkovatelských smluv; (42) uzavírání zprostředkovatelských smluv.
(511) 36, 42
(210) O-90607

- (111) **197339**
(220) 15.07.1994
(151) 24.02.1997
(540)

TITAN

- (730) **Reebok-CCM Hockey Oy**, Kaukjärventie 284, PL 28, 30101 Forssa, FI
(740) Rott, Růžička & Guttman Patentové, známkové a advokátní kanceláře, JUDr. Vladimír Rott, Vinohradská 37, Praha 2, 12000
(510) (18) pytle, vaky a tašky všeho druhu, batohy, rukavice pro sportovní hry všeho druhu, zejména rukavice k provozování her, rukavice pro lední hokej, pro brankáře, pro držení holí a tyčí, chytací rukavice, rukavice pro pozemní hokej; (28) gymnastické a sportovní zboží, hokejové hole, hole pro pozemní hokej, rinkové hole pro pozemní hokej, ringetové hole, náčiní a příslušenství pro lední hokej, chrániče všeho druhu, zejména chrániče ramen, loktů, kolien, boků, paží a prsou, chrániče pro brankáře, obličejové masky, ochranné masky, zařízení a příslušenství pro pozemní hokej a ringette, brusle, puky pro lední hokej, míče pro pozemní hokej, sportovní vaky a tašky, zejména vaky pro nošení sportovního náčiní.
(511) 18, 28
(210) O-91180

- (111) **197340**
(220) 15.07.1994
(151) 24.02.1997
(540)

KOHO

- (730) **Reebok-CCM Hockey Oy**, Kaukjärventie 284, PL 28, 30101 Forssa, FI
(740) Rott, Růžička & Guttman Patentové, známkové a advokátní kanceláře, JUDr. Vladimír Rott, Vinohradská 37, Praha 2, 12000
(510) (9) přilby, zvláště přilby pro hráče a brankáře ledního hokeje; (18) pytle, vaky a tašky všeho druhu, batohy, rukavice pro sportovní hry všeho druhu, zejména rukavice k provozování her, rukavice pro lední hokej, pro brankáře, pro držení holí a tyčí, chytací rukavice, rukavice pro pozemní hokej; (25) oděvy, obuv, pokrývky hlavy všeho druhu, rukavice, kalhoty pro lední hokej, oděvy pro gymnastiku a sporty, sportovní a další trička, šortky, spodní prádlo, oděvy pro tréninkové účely, čepice; (28) gymnastické a sportovní zboží, hokejové hole, hole pro pozemní hokej, rinkové hole pro pozemní hokej, ringetové hole, náčiní a příslušenství pro lední hokej, chrániče všeho druhu, např. chrániče ramen, loktů, kolien, boků, paží a prsou, chrániče pro brankáře, obličejové masky, ochranné masky, zařízení a příslušenství pro pozemní hokej a ringette, brusle, puky pro lední hokej, míče pro pozemní hokej, sportovní vaky a tašky, zejména vaky pro nošení sportovního náčiní.

(511) 9, 18, 25, 28
(210) O-91182

(540)

(111) **198313**
(220) 13.09.1994
(151) 26.03.1997
(540)

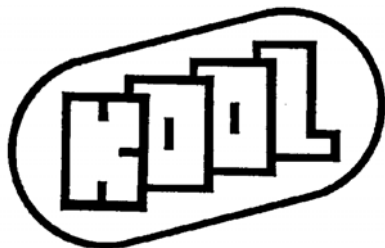

- (730) **KOOL Trading, spol. s r.o.**, Dr. Richtra 47, Třešť, 58901, CZ
(740) HALAXOVÁ & HALAXOVÁ, TETRAPAT, RNDr. Zdeňka Halaxová, Dukelská 891/4, Olomouc, 77200
(510) (6) obecné kovy a slitiny a výrobky z nich, materiál a výrobky pro stavebnictví a železniční dopravu; (7) strojírenské investiční celky a jejich části, zejména celky a části pro těžbu, drcení, třídění a transport kamene, kamenné drtě, písku a jiných sypkých hmot, výrobní strojírenské linky a jejich části, zejména zařízení pro dělení materiálu; (35) dodavatelská činnost, včetně činnosti generálního dodavatele v oblasti uvedených zařízení a výrobků a v oblasti inženýrské poradenské a projektové činnosti; (40) opracování materiálu všeho druhu, včetně řezání laserovým a vodním paprskem; (42) inženýrská poradenská a projektová činnost v oblasti těžení surovin a strojírenské výroby.
(511) 6, 7, 35, 40, 42
(210) O-92584

(111) **223590**
(220) 02.12.1993
(151) 19.04.2000
(540)

FASADIN

- (730) **HET spol. s r.o.**, Ohnič 14, Ohnič, 41765, CZ
(740) FISCHER & PARTNER Intellectual Property s.r.o., Ing. Michael Fischer, Na Hrobcí 294/5, Praha 2, 12000
(510) (1) pryskyřice, hnojiva, lepidla; (2) nátěrové a nástřikové hmoty, mořidla; (3) přípravky čistící, bělicí a prací, výrobky voňavkářské; (17) výrobky z gumy a osinku, tmely hydroizolační, tmely pro stavebnictví; (20) výrobky z plastů neobsažené v jiných třídách.
(511) 1, 2, 3, 17, 20
(210) O-84745

(111) **259401**
(220) 14.04.2003
(151) 27.11.2003
(540)

FAJNE

- (730) **MECOM GROUP s. r. o.**, Poľná 4, 066 01 Humenné, SK
(740) PROPATENT, Markéta Shubik, Terasovitá 957/7, Praha 4, 14700
(510) (29) konzervované potraviny masové, zeleninové, maso - zeleninové, konzervované ovoce a zeleniny, paštiky, kompoty, hotová jídla připravovaná ze surovin ve tř. 29; (30) cukrovinky, trvanlivé pečivo všeho druhu, koření, hořčice, chuťové přísady, kečup, sojová omáčka, rajčatové omáčky, omáčky do salátů, ocet, ovesné vločky, salátové zálivky, ovocné želé jako cukrovinka, potravinářské polotovary připravené zejména z mouky a jiných ingrediencí obsažených ve třídě 30; (32) nealkoholické nápoje a přípravky na jejich výrobu, ovocné šťávy, sirupy na výrobu nápojů a ovocných šťáv.
(511) 29, 30, 32
(210) O-190633

(111) **259446**
(220) 17.04.2003
(151) 27.11.2003



- (730) **MECOM GROUP s. r. o.**, Poľná 4, 066 01 Humenné, SK
(740) PROPATENT, Markéta Shubik, Terasovitá 957/7, Praha 4, 14700
(510) (29) konzervované potraviny masové, zeleninové, maso - zeleninové, konzervované ovoce a zeleniny, paštiky, kompoty, hotová jídla připravovaná ze surovin ve tř. 29; (30) cukrovinky, trvanlivé pečivo všeho druhu, koření, hořčice, chuťové přísady, kečup, sojová omáčka, rajčatové omáčky, omáčky do salátů, ocet, ovesné vločky, salátové zálivky, ovocné želé jako cukrovinka, potravinářské polotovary připravené zejména z mouky a jiných ingrediencí obsažených ve třídě 30; (32) nealkoholické nápoje a přípravky na jejich výrobu, ovocné šťávy, sirupy na výrobu nápojů a ovocných šťáv.
(511) 29, 30, 32
(210) O-190843

(111) **260107**
(220) 22.05.2003
(151) 23.12.2003
(540)

VINIUM CLASSIQUE

- (730) **VINIUM a.s.**, Hlavní 666, Velké Pavlovice, 69106, CZ
(740) JUDr. Iveta Sokolová, advokátka, Patočkova 1419/39, Praha 6, 16900
(510) (16) tiskoviny; (32) nealkoholické nápoje; (33) alkoholické nápoje.
(511) 16, 32, 33
(210) O-191854

(111) **260108**
(220) 22.05.2003
(151) 23.12.2003
(540)

VINIUM MORAVIA CLASSIQUE

- (730) **VINIUM a.s.**, Hlavní 666, Velké Pavlovice, 69106, CZ
(740) JUDr. Iveta Sokolová, advokátka, Patočkova 1419/39, Praha 6, 16900
(510) (16) tiskoviny; (32) nealkoholické nápoje; (33) alkoholické nápoje.
(511) 16, 32, 33
(210) O-191855

(111) **260791**
(220) 04.08.2003
(151) 26.01.2004
(540)



- (730) **Ing. Julius Šiška**, Na Honech 4905, Zlín, 76005, CZ
(740) Ing. Zdeněk Kučera, Dlouhá 207 (P.O.BOX 92), Slušovice, 76315
(510) (1) chemické výrobky pro průmysl, zejména pro stavebnictví, pojidla, lepidla a jiné tekuté přípravky, impregnační prostředky pro kůži, textilie a usně, impregnační prostředky na cement, protipožární impregnace; (2) mořidla na kůži a usně, mořidla jirchářská a ostatní včetně umělých mořidel pro koželužny, nátěrové hmoty, především dekorační a ochranné nátěrové hmoty pro úpravu interiérů a exteriérů ve stavebnictví, nátěry na cement, nátěry na ochranu krytiny, nátěry na dřevo, dehtovou lepenku, na lodní kýly a lodní spodky, nátěry

ohnivzdorné, nátěry baktericidní, nátěry pro předměty pod vodou, nátěry ochranné proti korozi včetně nátěrů strojů, barvy, laky, ředidla pro nátěrové hmoty, pro barvy a laky, mořidla včetně lihových na dřevo nebo kůži, nátěrové hmoty pro stavebnictví, zejména nátěry polymerní jiné než barvy, nátěry ohnivzdorné na cement; (5) desinfekční přípravky, zejména pro stavebnictví; (17) nátěry izolační.

(511) 1, 2, 5, 17
(210) O-194553

(111) **260792**
(220) 04.08.2003
(151) 26.01.2004
(540)

Az okos fessék

(730) **Ing. Julius Šiška**, Na Honech 4905, Zlín, 76005, CZ
(740) Ing. Zdeněk Kučera, Dlouhá 207 (P.O.BOX 92), Slušovice, 76315

(510) (1) chemické výrobky pro průmysl, zejména pro stavebnictví, pojidla, lepidla a jiné tekuté přípravky, impregnační prostředky pro kůže, textilie a usně, impregnační prostředky na cement, protipožární impregnace; (2) mořidla na kůže a usně, mořidla jirchářská a ostatní včetně umělých mořidel pro koželužny, nátěrové hmoty, především dekorační a ochranné nátěrové hmoty pro úpravu interiérů a exteriérů ve stavebnictví, nátěry na cement, nátěry na ochranu krytiny, nátěry na dřevo, dehtovou lepenku, na lodní kýly a lodní spodky, nátěry ohnivzdorné, nátěry baktericidní, nátěry pro předměty pod vodou, nátěry ochranné proti korozi včetně nátěrů strojů, barvy, laky, ředidla pro nátěrové hmoty, pro barvy a laky, mořidla včetně lihových na dřevo nebo kůži, nátěrové hmoty pro stavebnictví, zejména nátěry polymerní jiné než barvy, nátěry ohnivzdorné na cement; (5) desinfekční přípravky, zejména pro stavebnictví; (17) nátěry izolační.

(511) 1, 2, 5, 17
(210) O-194557

(111) **260793**
(220) 04.08.2003
(151) 26.01.2004
(540)



(730) **Ing. Julius Šiška**, Na Honech 4905, Zlín, 76005, CZ
(740) Ing. Zdeněk Kučera, Dlouhá 207 (P.O.BOX 92), Slušovice, 76315

(510) (1) chemické výrobky pro průmysl, zejména pro stavebnictví, pojidla, lepidla a jiné tekuté přípravky, impregnační prostředky pro kůže, textilie a usně, impregnační prostředky na cement, protipožární impregnace; (2) mořidla na kůže a usně, mořidla jirchářská a ostatní včetně umělých mořidel pro koželužny, nátěrové hmoty, především dekorační a ochranné nátěrové hmoty pro úpravu interiérů a exteriérů ve stavebnictví, nátěry na cement, nátěry na ochranu krytiny, nátěry na dřevo, dehtovou lepenku, na lodní kýly a lodní spodky, nátěry ohnivzdorné, nátěry baktericidní, nátěry pro předměty pod vodou, nátěry ochranné proti korozi včetně nátěrů strojů, barvy, laky, ředidla pro nátěrové hmoty, pro barvy a laky, mořidla včetně lihových na dřevo nebo kůži, nátěrové hmoty pro stavebnictví, zejména nátěry polymerní jiné než barvy, nátěry ohnivzdorné na cement; (5) desinfekční přípravky, zejména pro

stavebnictví; (17) nátěry izolační.

(511) 1, 2, 5, 17
(210) O-194559

(111) **262101**
(220) 25.06.2003
(151) 23.03.2004
(540)

bydlite.cz

(730) **Metropol Real s.r.o.**, Na Hrázce 216, Poděbrady, 29001, CZ
(510) (36) realitní kanceláře.
(511) 36
(210) O-193167

(111) **262266**
(220) 21.07.2003
(151) 23.03.2004
(540)



(730) **VINIUM a.s.**, Hlavní 666, Velké Pavlovice, 69106, CZ
(510) (16) tiskoviny; (32) nealkoholické nápoje; (33) alkoholické nápoje.
(511) 16, 32, 33
(210) O-194050

(111) **262267**
(220) 21.07.2003
(151) 23.03.2004
(540)



(730) **VINIUM a.s.**, Hlavní 666, Velké Pavlovice, 69106, CZ
(510) (16) tiskoviny; (32) nealkoholické nápoje; (33) alkoholické nápoje.
(511) 16, 32, 33
(210) O-194051

(111) **262268**
(220) 21.07.2003
(151) 23.03.2004
(540)



- (730) VINIUM a.s., Hlavní 666, Velké Pavlovice, 69106, CZ
(510) (16) tiskoviny; (32) nealkoholické nápoje; (33) alkoholické nápoje.
(511) 16, 32, 33
(210) O-194052

(210) O-196723

- (111) 262269
(220) 21.07.2003
(151) 23.03.2004
(540)



- (730) VINIUM a.s., Hlavní 666, Velké Pavlovice, 69106, CZ
(510) (16) tiskoviny; (32) nealkoholické nápoje; (33) alkoholické nápoje.
(511) 16, 32, 33
(210) O-194053

- (111) 262607
(220) 10.10.2003
(151) 23.03.2004
(540)

BLANCHETTE B.

- (730) KAUFAND ČESKÁ REPUBLIKA v.o.s., Pod Višňovkou 25, Praha 4, 14000, CZ
(740) TRAPLOVÁ-HAKR-KUBÁT Advokátní a patentová kancelář, Mgr. Jana Šuranová Traplová, Přístavní 24, Praha 7, 17000
(510) (3) mýdla, parfumerie, vonné oleje, kosmetika, vlasové vody, zubní pasty.
(511) 3
(210) O-196743

- (111) 262270
(220) 21.07.2003
(151) 23.03.2004
(540)



- (730) VINIUM a.s., Hlavní 666, Velké Pavlovice, 69106, CZ
(510) (16) tiskoviny; (32) nealkoholické nápoje; (33) alkoholické nápoje.
(511) 16, 32, 33
(210) O-194054

- (111) 263383
(220) 16.09.2003
(151) 10.05.2004
(540)

WOODY

- (730) MAJA IMPEX s.r.o., České Vrbné č.p. 1901, České Budějovice, 37011, CZ
(740) Ing. Dobroslav Musil, patentová kancelář, Ing. Dobroslav Musil, Cejl 38, Brno, 60200
(510) (25) oděvy.
(511) 25
(210) O-195950

- (111) 262271
(220) 21.07.2003
(151) 23.03.2004
(540)



- (730) VINIUM a.s., Hlavní 666, Velké Pavlovice, 69106, CZ
(510) (16) tiskoviny; (32) nealkoholické nápoje; (33) alkoholické nápoje.
(511) 16, 32, 33
(210) O-194055

- (111) 263667
(220) 03.11.2003
(151) 03.05.2004
(540)



- (730) LIŠNO a.s., Konopiště 24, Benešov u Prahy, 25601, CZ
(740) ČERVENKA, KLEINTOVÁ, TURKOVÁ Patentová, známková a advokátní kancelář, Ing. Eva Kleintová, Budečská 6/974, Praha 2 - Vinohrady, 12000
(510) (16) papír a výrobky z papíru, papírové obaly všeho druhu, vizitky, štítky, etikety, katalogy, tiskoviny periodické i neperiodické, propagační, informační a reklamní materiály, psací a kancelářské potřeby, diáře, kalendáře, upomínkové předměty z papíru, plakáty; (29) ryby neživé, solené, konzervované, uzené, mražené a chlazené, rybí plátky (filé), potravinářské výrobky z ryb; (31) živé rybí plůdky, živé ryby násadové, tržní a generační; (41) organizování soutěží ve sportovním rybolovu, lov ryb na udici, sportovní rybolov.
(511) 16, 29, 31, 41
(210) O-197581

- (111) 262605
(220) 09.10.2003
(151) 23.03.2004
(540)

ARVENA

- (730) STRAGEN PHARMA S.A., Chemin du Pré-Fleuri 3 1228 Plan-Les-Ouates, GENEVA, CH
(740) ČERVENKA, KLEINTOVÁ, TURKOVÁ Patentová, známková a advokátní kancelář, Jana Turková, Budečská 6, Praha 2, 12000
(510) (5) léčiva, farmaceutické přípravky.
(511) 5

- (111) 263844
(220) 14.11.2003
(151) 26.05.2004
(540)

Emblem

- (730) Nufarm GmbH & Co KG, St. Peter - Strasse 25, 4021 Linz, AT
(740) Společná advokátní kancelář Vsetečka Zelený Švorčík Kalenský a partneři, JUDr. Michal Havlík, Hálkova 2, Praha 2, 12000
(510) (1) chemické výrobky pro zemědělství, zahradnictví, lesnictví; (5) výrobky pro hubení škodlivých zvířat, fungicidy, herbicidy.
(511) 1, 5
(210) O-198133

- (111) 264202
(220) 14.11.2003
(151) 28.06.2004

(540)



(730) **BOBO BLOK, spol. s r.o.**, Voračice 4, Vrchotovy Janovice, 25753, CZ

(740) Unipatent, Dipl. Ing. Jiří Chlustina, Jana Masaryka 43-47, Praha 2, 12000

(510) (16) papír a výrobky z papíru, lepenky a kartonážní výrobky, časopisy, periodika, knihy, výrobky knihařské, fotografie, obrazy, plakáty, pohlednice, blahopřání, dárkové a reklamní předměty z papíru, papírové stuhy, papírové mašle, visačky k dárkům, ozdoby na dárková balení, prospekty, reklamní tiskoviny, letáky, psací potřeby, lepidla kancelářská a pro domácnost, tuhy, tužky, pastely, uhly, štětce, psací stroje, kopírovací zařízení (cyklostyly), kancelářské potřeby, zejména pásky do tiskáren a psacích strojů, kancelářské soupravy, podložky na stůl, xerografický papír, pauzovací papír, tabulační papír, faxový papír, obálky, samolepicí etikety, samolepicí bločky, špalíčky na poznámky, bloky a samostatné archy, kroužkové záznamníky, telefonní zápisníky, diáře, záznamní knihy, knihy pošty, mapy, kalendáře, opravné prostředky (laky, papíry, tužky, strojky), pryže, ořezávátka, tužky, mikrotužky, psací potřeby, náplně, tuhy, zvýrazňovače, popisovače, lepicí pásky, sešivačky, děrovačky, řezačky, pravítka, sponky, klipy, napínáčky, datumky a číslačky, stojany na razítka, papírové desky a rychlovazače, plastové desky, průhledné obaly, rozlišovače, pořadače, podpisové a třídící knihy, papírové kapsy, archivní boxy a krabice, vizitkáře a kartotéky, jmenovky, katalogové knihy, magnetické tabule, papírové ubrousky, kapesníky, ručníky a pleny, toaletní papír, papírové obaly a obalový materiál zařazený ve tř. 16, dárkový balicí papír, dárkové tašky, sáčky a tašky z umělých hmot, obaly na spisy z plastických hmot, obaly bublinové z umělých hmot, fólie z umělých hmot na balení, omalovánky, obtisky, karty, razítka, písmena pro tiskárny, tiskařské štočky; (18) dárkové předměty z kůže ve tř. 18; (20) dárkové předměty z kostic, ze dřeva, z rákosu, kosti, plastických hmot, ze slonoviny ve tř. 20; (21) dárkové předměty ze skla a keramiky ve tř. 21; (31) květiny sušené na ozdobu, rostliny sušené pro dekoraci; (41) vydavatelství a nakladatelství.

(511) 16, 18, 20, 21, 31, 41

(210) O-198123

(111) **264228**

(220) 11.12.2003

(151) 28.06.2004

(540)



coFEE

(730) **Brand Promotion CZ, s.r.o.**, Železná 690/7a, Brno, 61900, CZ

(740) A. Holas & partner PATENTOVÁ A ZNÁMKOVÁ KANCELÁŘ, Ing. Mgr. Holasová Hana, Křížová 4, Brno, 60300

(510) (18) aktovky, diplomatky, kufry, kufříky, nákupní tašky, náprsní tašky, tašky, batohy, ruksaky, cestovní kufry, obaly na oděvy, peněženky, deštníky, pouzdra na klíče, pouzdra na navštívenky, slunečníky; (25) oděvy a pokrývky hlavy všeho druhu, zejména prádlo, bundy, košile, trička, pletené zboží, ponožky, potítka, rukavice, svetry, vesty, župany, kravaty, opasky, pláštěnky, šle, vaky na oděvy, barety, čelenky, čepice, čepice se štítkem, štítky na čepice, klobouky, kšiltý, šály, šátky; (35) reklama a propagace, reklamní agentury, aktualizace

reklamních materiálů, marketingové studie, obchodní reklama pro třetí osoby, průzkum trhu.

(511) 18, 25, 35

(210) O-199101

(111) **264266**

(220) 24.11.2003

(151) 12.07.2004

(540)



(730) **Ljunghall s.r.o.**, Vrchovská 1813, Čáslav, 28601, CZ

(510) (6) obecné kovy a jejich slitiny, kovové stavební materiály, kovové stavební materiály přenosné, kovové materiály pro železnice, kovové kabely a dráty neelektrické, kovové potřeby zámečnické a klempířské, kovové trubky, sejfy, kovové výrobky, které nejsou uvedeny v jiných třídách, rudy; (7) stroje a obráběcí stroje, motory (s výjimkou motorů pro pozemní vozidla), spojky a transmisní zařízení mimo ty, které jsou pro pozemní vozidla, zemědělské nástroje, kromě nástrojů poháněných ručně, líně pro vejce; (40) zpracování materiálů.

(511) 6, 7, 40

(210) O-198338

(111) **264267**

(220) 24.11.2003

(151) 12.07.2004

(540)



(730) **Ljunghall s.r.o.**, Vrchovská 1813, Čáslav, 28601, CZ

(510) (6) obecné kovy a jejich slitiny, kovové stavební materiály, kovové stavební materiály přenosné, kovové materiály pro železnice, kovové kabely a dráty neelektrické, kovové potřeby zámečnické a klempířské, kovové trubky, sejfy, kovové výrobky, které nejsou uvedeny v jiných třídách, rudy; (7) stroje a obráběcí stroje, motory (s výjimkou motorů pro pozemní vozidla), spojky a transmisní zařízení mimo ty, které jsou pro pozemní vozidla, zemědělské nástroje, kromě nástrojů poháněných ručně, líně pro vejce; (40) zpracování materiálů.

(511) 6, 7, 40

(210) O-198339

(111) **264542**

(220) 10.10.2003

(151) 23.07.2004

(540)



(730) **Červinka Zdeněk**, U Hájku 29/992, Letovice, 67961, CZ

(510) (2) barvy, nátěry, laky, ochranné výrobky proti korozi a proti deteriorizaci dřeva, barviva a mořidla pro aplikaci nátěrů v průmyslu a stavebnictví - dispersní barvy, plné a tónovací barvy, barvy na podlahy a střechy, základní nátěrové hmoty, laky barevné, bílé, bezbarvé a speciální, ředidlové, akrylátové, ředitelné vodou, laky ve spreji, nátěry na dřevo, dekorativní nátěry a ředidla, přírodní pryskyřice v surovém stavu, kovy listkové a práškové pro malíře, dekorativní a umělce; (27) koberce, rohožky, rohože, linoleum a jiné obklady podlah,

- (511) tapety na stěny nikoliv textilní; (37) stavebnictví, opravy, instalační služby.
(511) 2, 27, 37
(210) O-196736

- (111) **264590**
(220) 22.10.2003
(151) 23.07.2004
(540)

PROFIDENT

- (730) **Janda Libor**, Závěšice 313, Koprivnice, 74221, CZ
(740) HM PARTNERS s. r. o., Ing. Zdeněk Michálek, 28. října 150, Ostrava, 70200
(510) (10) zubní protézky - snímací, celkové, částečné nebo hybridní, fixní korunky a můstky, dlahy na bělení a fluoridaci zubů, dlahy proti skřípání zubů, silenzory proti chrápání, zásuvné spoje pro upevnění protézky; (40) služby zubního technika, zpracování materiálů pro stomatologické účely zubním technikem, opravy a úpravy zubních náhrad; (44) pronájem zdravotnických zařízení.
(511) 10, 40, 44
(210) O-197132

- (111) **264683**
(220) 06.11.2003
(151) 23.07.2004
(540)

KREATIV

- (730) **Sanoma Media Praha s.r.o.**, Lomnického 7, č.p. 1705, Praha 4, 14000, CZ
(740) Ladislava Jasanská Advokátní kancelář, Mgr. Ladislava Jasanská, advokátka, Lomnického 7, Praha 4, 14000
(510) (9) elektronické časopisy; (16) tiskárenské výrobky, zejména pohledy, obtisky, záložky, fotografie, papírenské zboží všeho druhu a kancelářské potřeby v rámci této třídy, zejména bloky, kalendáře, fotoalba, dopisní papíry, desky, psací potřeby, drobné kancelářské potřeby z plastů a kovu, plastické obaly (nezařazené do jiných tříd), štočky, polygrafické výrobky a časopisy; (28) hrací karty; (35) inzertní a propagační činnost, včetně inzertní a propagační činnosti prostřednictvím elektronických počítačových sítí, zejména prostřednictvím Internetu; (38) šíření elektronických časopisů, informací, elektronických periodik, knih v elektronické podobě prostřednictvím elektronické, telekomunikační nebo počítačové sítě, zejména Internetu; (41) výchova, zábava, sportovní a kulturní aktivity, pořádání odborných setkání, seminářů a konferencí, pořádání společenských akcí soutěží a estrád, vydavatelství a nakladatelství, vydávání tiskovin v elektronické podobě, nahrávání zvukových nebo obrazově zvukových nosičů záznamů.
(511) 9, 16, 28, 35, 38, 41
(210) O-197737

- (111) **264690**
(220) 06.11.2003
(151) 23.07.2004
(540)



- (730) **BEL Sýry Česko a.s.**, Pražská 218, Želetava, 67526, CZ
(740) Rott, Růžička & Guttman Patentové, známkové a advokátní kanceláře, JUDr. Michal Růžička, CSc., Vinohradská 37, Praha 2, 12000
(510) (29) mléko, mléčné výrobky a sýry všeho druhu.
(511) 29
(210) O-197738

- (111) **265093**
(220) 11.08.2003
(151) 25.08.2004

- (540) **VINIUM REGNI**
(730) **VINIUM a.s.**, Hlavní 666, Velké Pavlovice, 69106, CZ
(510) (16) tiskoviny, reklamní, propagační a informační materiály, etikety, obaly papírové a z plastu, nádoby z papíru a plastu na jedno použití, obaly a tašky z papíru a plastu; (32) piva, minerální vody, šumivé nápoje a jiné nápoje nealkoholické, nápoje a šťávy ovocné, sirupy a jiné přípravky k zhotovování nápojů; (33) alkoholické nápoje (s výjimkou pív).
(511) 16, 32, 33
(210) O-194800

- (111) **265094**
(220) 11.08.2003
(151) 25.08.2004
(540)

Velkopavlovický Kníže

- (730) **VINIUM a.s.**, Hlavní 666, Velké Pavlovice, 69106, CZ
(510) (16) tiskoviny, reklamní, propagační a informační materiály, etikety, obaly papírové a z plastu, nádoby z papíru a plastu na jedno použití, obaly a tašky z papíru a plastu; (32) piva, minerální vody, šumivé nápoje a jiné nápoje nealkoholické, nápoje a šťávy ovocné, sirupy a jiné přípravky k zhotovování nápojů; (33) alkoholické nápoje (s výjimkou pív).
(511) 16, 32, 33
(210) O-194803

- (111) **265297**
(220) 10.10.2003
(151) 25.08.2004
(540)

MEDCONTOUR

- (730) **CHEIRÓN a. s.**, Ulrychova 2260/13, Praha 6 - Břevnov, 16200, CZ
(740) Langrova, s.r.o., Skrétova 1011/48, Plzeň, 30100
(510) (6) duralový konstrukční prvek k sestavení stojanů na přístroje nebo k sestavení přístroje.
(511) 6
(210) O-196764

- (111) **265298**
(220) 10.10.2003
(151) 25.08.2004
(540)

Quick-Vac

- (730) **CHEIRÓN a. s.**, Ulrychova 2260/13, Praha 6 - Břevnov, 16200, CZ
(740) Langrova, s.r.o., Skrétova 1011/48, Plzeň, 30100
(510) (10) plastová spojka k odpojování hadic z lahví používaných ve zdravotnictví.
(511) 10
(210) O-196765

- (111) **265394**
(220) 11.11.2003
(151) 25.08.2004
(540)



- (730) **K + H čerpační technika s.r.o.**, Střední novosadská 38, Olomouc, 77900, CZ
(740) HALAXOVÁ & HALAXOVÁ, TETRAPAT, RNDr. Zdeňka Halaxová, Dukelská 891/4, Olomouc, 77200
(510) (7) čerpadla všeho druhu, součásti k čerpadlům, elektromotory, převodovky, dopravníky (stroje), spojky mechanických součástí motorů, spojky pro hnací a hnané části motorů, ventilátory pro motory a hnací stroje - vše v rámci této třídy; (11) zařízení pro rozvod, čištění a úpravu vody, filtry na vodu, kohouty a baterie, ventilátory; (37) instalace a opravy čerpační techniky.

(511) 7, 11, 37
(210) O-197903

(111) **265421**
(220) 13.11.2003
(151) 25.08.2004
(540)

NEOS

(730) **NOVATO spol. s r.o.**, Uralská 770/6, Praha 6, 16000, CZ
(740) Ing. Marie Smrčková, patentový zástupce, Velflíkova 10, Praha 6, 16000

(510) (1) chemické prostředky pro průmysl, technické provozy, zemědělství, lesnictví a opravárenství; (2) antikorozní ochranné přípravky, nástřiky, spreje, barvy, laky, zejména nerezové, pro kvalitní opravu povrchů z nerezů i ostatních kovů, též skla, dřeva, keramiky a většiny plastických hmot.

(511) 1, 2
(210) O-198078

(111) **265463**
(220) 24.11.2003
(151) 25.08.2004

HILL'S PRESCRIPTION DIET z/d

(730) **HILL'S PET NUTRITION, INC.**, 400 SW Eight Street, Topeka, KS, US
(740) Advokátní a patentová kancelář Traplová, Hakr, Kubát, Mgr. Jana Šuranová Traplová, Přístavní 24, Praha 7, 17000
(510) (5) veterinárně kontrolované dietní krmivo pro domácí zvířata; (31) krmivo pro domácí zvířata.

(511) 5, 31
(210) O-198411

(111) **265468**
(220) 25.11.2003
(151) 25.08.2004
(540)

DEKSTONE

(730) **DEKSTONE přírodní kámen s.r.o.**, Dřísy 286, Dřísy, 27714, CZ

(510) (19) stavební materiály nekovové, zejména výrobky z přírodního a umělého kamene hlavně dlaždice, obklady, překlady, podlahové krytiny stavebního charakteru v rámci této třídy, obkladový materiál spadající do této třídy; (37) zprostředkování ve výstavbě, poradenská činnost ve stavebnictví; (42) inženýrská činnost ve stavebnictví, projektová činnost ve stavebnictví.

(511) 19, 37, 42
(210) O-198440

(111) **265692**
(220) 06.01.2004
(151) 25.08.2004
(540)

MILKY UP

(730) **A7B Bohemia a.s.**, Černošice 134, 25228, CZ
(510) (29) mléko a mlékařenské výrobky, všechny druhy zakysaných jogurtů, mléčné krémy, všechny druhy tvarohů, smetan a pudingů, všechny druhy másla a kombinované tuky, všechny druhy mléka a mléčných nápojů, zakysaných mléčných nápojů, jogurtových nápojů, všechny druhy sýrů; (30) čokoládové mléko, káva, čaj, kakao, umělá káva, nápoje připravované na základě kávy, kakaa a čokolády; (32) nealkoholické nápoje, nealkoholické nápoje obsahující mléko (mléko není hlavní složkou).

(511) 29, 30, 32
(210) O-199586

(111) **265715**
(220) 15.01.2004
(151) 25.08.2004
(540)



(730) **SODATSW spol. s r.o.**, Horní 729/32, Brno, 63900, CZ
(740) HALAXOVÁ & HALAXOVÁ, TETRAPAT, RNDr. Zdeňka Halaxová, Dukelská 891/4, Olomouc, 77200

(510) (9) počítače a počítačové systémy, počítačové sítě, nosiče informací ne papírové, nosiče softwarových produktů, softwarové produkty, programy pro ochranu dat, antivirová ochrana softwarových produktů; (35) zprostředkování obchodní činnosti v oblasti počítačů, softwarového vybavení, vybavení počítačů a počítačových sítí a periférií všeho druhu; (37) servisní služby v oblasti výpočetní techniky, konfigurace, instalace a údržba počítačů, sítí, informačních databázových systémů a jejich aplikací; (41) školení uživatelů a správců počítačových sítí, informačních databázových systémů, zejména v oblasti informačních technologií, školení pracovníků pro servisní služby v oblasti počítačů, software a ochrany počítačů, jejich systémů, aplikací a sítí; (42) projektová, inženýrská, poradenská a expertní činnost související se software a softwarovými systémy pro zabezpečení počítačů, jejich sítí a souvisejících programů a jejich aplikací, údržba informačních databázových systémů a jejich aplikací, poradenská a expertní činnost pro software, ochranu dat, šifrování dat a antivirových systémů, tvorba antivirových ochrann softwarových produktů.

(511) 9, 35, 37, 41, 42
(210) O-342154

(111) **265716**
(220) 15.01.2004
(151) 25.08.2004
(540)

SODATSW

(730) **SODATSW spol. s r.o.**, Horní 729/32, Brno, 63900, CZ
(740) HALAXOVÁ & HALAXOVÁ, TETRAPAT, RNDr. Zdeňka Halaxová, Dukelská 891/4, Olomouc, 77200

(510) (9) počítače a počítačové systémy, počítačové sítě, nosiče informací ne papírové, nosiče softwarových produktů, softwarové produkty, programy pro ochranu dat, antivirová ochrana softwarových produktů; (35) zprostředkování obchodní činnosti v oblasti počítačů, softwarového vybavení, vybavení počítačů a počítačových sítí a periférií všeho druhu; (37) servisní služby v oblasti výpočetní techniky, konfigurace, instalace a údržba počítačů, sítí, informačních databázových systémů a jejich aplikací; (41) školení uživatelů a správců počítačových sítí, informačních databázových systémů, zejména v oblasti informačních technologií, školení pracovníků pro servisní služby v oblasti počítačů, software a ochrany počítačů, jejich systémů, aplikací a sítí; (42) projektová, inženýrská, poradenská a expertní činnost související se software a softwarovými systémy pro zabezpečení počítačů, jejich sítí a souvisejících programů a jejich aplikací, údržba informačních databázových systémů a jejich aplikací, poradenská a expertní činnost pro software, ochranu dat, šifrování dat a antivirových systémů, tvorba antivirových ochrann softwarových produktů.

(511) 9, 35, 37, 41, 42
(210) O-342155

(111) **265940**
(220) 11.08.2003
(151) 29.09.2004
(540)

MORAVIA REGNI

(730) **VINIUM a.s.**, Hlavní 666, Velké Pavlovice, 69106, CZ
(510) (16) tiskoviny, reklamní, propagační a informační materiály,

etikety, obaly papírové a z plastu, nádoby z papíru a plastu na jedno použití, obaly a tašky z papíru a plastu; (32) piva, minerální vody, šumivé nápoje a jiné nápoje nealkoholické, nápoje a šťávy ovocné, sirupy a jiné přípravky k zhotovování nápojů; (33) alkoholické nápoje (s výjimkou pív).

(511) 16, 32, 33
(210) O-194799

(111) **266034**
(220) 09.10.2003
(151) 29.09.2004
(540)

ČEBUS

(730) **ČEBUS, cestovní kancelář, s.r.o.**, Běhounská 19, Brno, 65634, CZ
(740) Ing. Libor Markes, Grohova 54/145, Brno, 60200
(510) (35) reklamní, propagační a inzertní činnost, marketing, obchodní zprostředkovatelství a pomoc při řízení obchodní činnosti v oblasti cestovního ruchu; (39) silniční motorová doprava, zásilatelství, služby cestovních kancelářů a agentur spadající do třídy 39; (43) služby cestovních kancelářů a agentur spadající do třídy 43.

(511) 35, 39, 43
(210) O-196690

(111) **266045**
(220) 15.10.2003
(151) 29.09.2004
(540)



(730) **Loučková Pavlína**, Černozevní 43, Brno, 62700, CZ
(740) Voda Karel, Bolzanova 13, Brno, 61800
(510) (16) publikace a tiskoviny zejména se sportovní a taneční tematikou, vstupenky, pozvánky a průkazy, průkazy tanečních týmů, tištěné programy a programové brožury, letáky, papírové vlajky, klubové vlajky papírové, razítka, pohlednice, diplomy, děkované a pamětní listy; (35) reklamní a propagační činnost - propagace výuky tance, společenské výchovy a společenské zábavy, propagace národních a mezinárodních tanečních soutěží, propagace tanečního sportu (rekreačního i výkonnostního), rozesílání propagačního materiálu (letáků, prospektů, tiskovin, vzorků), rozmnožování dokladů (písemností, propagačního materiálu), reklama pomocí fotografií a videozáznamů propagující zejména taneční sport, pomoc při řízení podnikatelských subjektů souvisejících se sportovní a taneční činností; (41) výchovná, vzdělávací, poznávací a zábavní činnost, výchova mládeže, organizace výuky tance, taneční zábavy a tanečně sportovních aktivit - soutěže, klubová činnost, taneční klub, taneční skupina, organizace tréninku tanečního sportu, výuka a trénování tanečního sportu, vyučování v oboru umění - tanec, vytváření, organizování a pořádání národních a mezinárodních soutěží (zejména v tanci a tanečním sportu), metodické vedení, vzdělávání a organizace ve vlastní odborné činnosti - tanečním sportu (tanečníci, trenéři, porotci), poskytování tanečních ukázek, pohybová a taneční výchova, provozování tanečního studia, taneční školy, organizace a realizace sportovních cestovních akcí, vydávání tiskových materiálů z oblasti tance a sportu, spolupráce se zájmovými seskupeními a organizacemi v oblasti sportu a kultury, zajišťování pořádání soutěží v tanečním sportu a jiných druzích tance, umělecká agentura, služby v oblasti estrád, informace o možnostech zábavy, informace o možnostech rekreace, informace o možnostech rozptýlení, informace o výchově a vzdělávání, nahrávání videopásek a CD-ROMů, organizování a vedení tanečních seminářů a kulturních akcí, organizování a výroba tanečních představení (choreografie) - manažerské služby, plánování a organizování večírků, prázdninové tábory, pronájem kostýmů, půjčování videopásek a CD-ROMů, pořádání a řízení školení,

služby v oblasti zábavy, živá představení, živá vystoupení a jejich organizování.

(511) 16, 35, 41
(210) O-196881

(111) **266434**
(220) 06.02.2004
(151) 29.09.2004
(540)



(730) **INGELD s. r. o.**, Jestřábec, Lavičky 118, Velké Meziříčí, 59401, CZ
(510) (19) ploty nekovové, plotová pole nekovová, plotové sloupky nekovové, kůly nekovové, palisády nekovové; (20) nábytek ze všech materiálů a všeho druhu, zejména dřevěný zahradní nábytek; (40) zakázková výroba nábytku ze dřeva a dřevěných doplňků.

(511) 19, 20, 40
(210) O-342862

(111) **266784**
(220) 06.11.2003
(151) 26.10.2004
(540)

ATRP

(730) **AVAPS s.r.o.**, U Obalovny 488, Klecany, 25067, CZ
(510) (9) požární uzávěry, bezpečnostní kouřové zástěny.

(511) 9
(210) O-197702

(111) **266826**
(220) 20.11.2003
(151) 26.10.2004
(540)

GRAFILON

(730) **NOVATO spol. s r.o.**, Uralská 770/6, Praha 6, 16000, CZ
(740) Ing. Marie Smrčková, patentový zástupce, Velflíkova 10, Praha 6, 16000
(510) (1) chemické látky a prostředky pro průmysl a opravárenství, chemické látky k odstraňování nečistot, nápisů, obrazců a graffiti; (3) čisticí prostředky k odstraňování nečistot, nápisů, obrazců a graffiti z neporézních i porézních podkladů či povrchů, např. z lakovaných ploch, z povrchu kovů, skla, plastických hmot, stavebních prvků, z nátěrů fasád a povrchů zdi.

(511) 1, 3
(210) O-198270

(111) **268151**
(220) 11.08.2003
(151) 28.12.2004
(540)

Pavlovický Sklepmistr

(730) **VINIUM a.s.**, Hlavní 666, Velké Pavlovice, 69106, CZ
(740) JUDr. Iveta Sokolová, advokátka, Patočkova 1419/39, Praha 6, 16900
(510) (32) piva, minerální vody, šumivé nápoje a jiné nápoje nealkoholické, nápoje a šťávy ovocné, sirupy a jiné přípravky k zhotovování nápojů; (33) alkoholické nápoje (s výjimkou pív).

(511) 32, 33
(210) O-194802

(111) **268168**
(220) 22.09.2003
(151) 28.12.2004
(540)

REVOLT

(730) **REVOLT s.r.o.**, Třinec - Oldřichovice 738, 73961, CZ

(740) Mgr. Václav Pacl, Pod Školou 1278, Šenov, 73934
(510) (6) obecné kovy v surovém a polozpracovaném stavu a jejich slitiny, kovové stavební materiály a stavební kování, kovové stavební konstrukce a stavební dílce, též kovová lešení a kovové žebříky, kolejnice a jiný kovový materiál, určený k železničním účelům, též pro tramvajovou dopravu, ocelové konstrukce a konstrukční dílce, kovové přenosné domy, zásobníky a kontejnery, kovové trubky a roury, armatury spadající do této třídy, nádrže na veškeré tekutiny a všech forem z kovu, kovová lana a dráty, řetězy, tyče ocelové, profilová ocel, plech a plechové výrobky v rámci této třídy, kovový šrot, ocelové výrobky (neobsažené v jiných třídách), např. ocelové rolety svinovací, ohrady, ploty kovové, rozpinky, nedobytné pokladny a schránky, pletivo, mřížoví, kari síta pro stavebnictví, kovové schody, schodnice (součást schodů), síla, rudy, zámečnické potřeby a výrobky kovové a železářské zboží, spojovací materiál, např. šrouby, matice, svorníky, nýty, kovová okna a kování na okna, kovové dveřní rámy a závěsy, okapní a střešní žlaby a koryta, kovové palety pro skladování, manipulaci a dopravu; (11) zařízení pro vaření, chlazení, větrání, včetně klimatizace nebo zařízení pro úpravu vzduchu, zařízení pro rozvod vody a zařízení sanitární, zejména distributory dezinfekčních prostředků pro klozety, filtry na čištění vzduchu a vody, přepážky pro sprchové kabiny, zařízení koupelen v rámci této třídy, bidety, bojler, průtokové ohřivače vody pro koupelny, koupací vany, včetně sedacích, umyvadla s přívodem vody, zařízení na ohřívání prádla, vodovodní a požární hydranty, kohoutky a kuželky k nim, požární kohoutky, kanalizační kovové kohoutky, hygienická zařízení, klozety a jejich splachovací zařízení, včetně nádrží a vodovodního potrubí i s regulačním příslušenstvím, hygienické pokrývky na klozetová sedátka jako součásti klozetových zařízení, kašny, klimatizační zařízení a přístroje, odsávací zařízení, plynové kotle, sprchová zařízení, sterilizátory vody nebo vzduchu ozonem, majoliková kamna, ústřední topení, články ústředního topení, obložení topných těles, ozdobné vodotrysky, regulační, zajišťovací a bezpečnostní armatury k přístrojům, vodovodům a plynovodům, plynové sporáky, též kuchyňské, porcelánová kamna, prádelní kotle; (17) polotovary z plastických hmot ve fóliích, blocích, tyčích a trubkách ke zpracování, zejména izolační fólie a lamináty z plastické hmoty, materiály těsnící, tmely (těsnící prostředky), tmely těsnící na spárování, materiály ucpávací a izolační, ucpávky a izolace (tepelné, elektrické nebo zvukové), těsnění všeho druhu, spadající do této třídy, samolepicí fólie z plastických hmot (kromě tapet na stěny), svařovací polypropylenový drát, izolační nátěry, ohebné trubky nekovové, kaučuk, gutaperča, guma, azbest, slída a výrobky z těchto materiálů, spadající do této třídy; (19) stavební materiály nekovové, zejména sklo alabastrové, tabulové okenní, neprůstředné, skleněné desky namáčené v barvách pro stavební účely, skleněné obkládací desky na přičky, armatury pro stavby nekovové, balustry, bazény na plavání nekovové a nepřenosné, cementové omítky odolné proti ohni, betonové desky na obkládání podlah, nekovové desky obkládací na zdivo, dlaždice dřevěné, keramické, kameninové, polévané, mozaikové, skleněné svítící, hliněné, přenosné domy nekovové, dřevěné dýhy spojované nebo lepené, dřevěné ostění, dřevolepenka pro stavebnictví, dřevěné dveře křídlové, posuvné, skleněné posuvné dveře, dveřní rámy a výplně nekovové, parketové desky, dřevěné podlahy, podlahy a stropy pro stavby, stavební hmoty na jednolitě podlahy, kámen dlažební, na krby, na obklady, na prahy přírodní nebo umělé, korkové desky, střešní a nárožní krokve, dřevěné latě, laťové přepážky, lepenka pro stavby, dřevěné lešení, obkládací, dřevěné obklady prahů, ohnivzdorné cihly, cementy, okapní žlaby nekovové, otočné okenice, nekovové okenní rámy, okna nekovová a posuvná, rolety a žaluzie lamelové nekovové a netextilní, řezivo, břidlicové tašky, sádra, sádrové desky a tašky, tašky z pálené hlíny, kameninové a skleněné, nekovové armatury pro stavebnictví; (20) nábytek, zejména k vybavení koupelen, spadající do této třídy, kuchyňské linky, kuchyňské lavice, regály, police, mycí stoly, stolní desky, židle, kartotéční skříně, zásuvky, zrcadla, dřevěné žebříky, zahradní sedačky, lavice, židle a stoly, stavebnicové skříně, pracovní stoly, atypické truhlářské výrobky, nekovové nádrže všech forem na veškeré tekutiny, nekovové rámy na reklamu, nekovové palety pro skladování a přepravu, zámky všeho druhu, kombináční, zapuštěné, pružinové, bezpečnostní, kromě zámků kovových a

elektrických; (35) zprostředkovatelská činnost v oblasti obchodu, zprostředkování interaktivní obchodní činnosti prostřednictvím Internetu, poradenství a pomoc při řízení obchodní činnosti, předvádění zboží, poskytování informací komerčního charakteru, vytváření a provozování obchodních sítí, organizování a řízení věrnostních programů; (37) stavby a opravy, provádění jednoduchých a drobných staveb, jejich změn a odstraňování, přípravné práce pro stavby, provádění bytových a občanských staveb, včetně jejich změn a údržbových prací na nich, opravy a nátěry fasád a vnějších ploch budov, provádění sanačních omítek, stavebně izolační práce, zejména proti vlhkosti, provádění antikoročních a izolačních nátěrů, chemické injekce, izolace proti tlakovým vodám, elektroosmotické vysoušení zdiva, chemické odvlhčování a zpeňování zdiva, strojní podřezávání zdiva, provádění odzdušňovacích kanálků pro odvod vodních par, utěšňování budov, opláštění a zateplování budov, vnější čištění budov a staveb, instalace, montáž a údržba konstrukcí, zprostředkování stavebního zámečnictví, instalací, montáží a oprav ústředního vytápění a větrání, vodoinstalace a plynoinstalace, pokládání kabelů a provádění elektroinstalace, kladení a oprav potrubí, klempířských prací, malířských, lakýrnických a tapetářských prací, zednické, omítkářské, sádrovací práce, čištění a provádění úklidu interiérů budov, pokládání parket a podlah, dlaždičské, obkládací a pokrývačské práce, práce štukatéřské, sklenářské práce, stavba kominů, stavba a montáž lešení, stavební tesařské a stavební dřevařské práce, stavební truhlářství, drobné údržbářské práce, provádění jednoduchých a drobných stavebních úprav, zvláště pak rekonstrukce bytových jader, přestavba koupelen, montáže sádkartónů, provádění dekorativních nástřiků, zprostředkování pronájmu a zapůjčení stavebních strojů a zařízení, provádění zemních úprav, zejména oddílování přílehlé zeminy od vnějšího zdiva, demolice budov, inženýrská stavební činnost (provádění inženýrských staveb) a provádění stavebního dozoru, vrtání, čištění a údržba studní, práce se stavebními stroji.

(511) 6, 11, 17, 19, 20, 35, 37
(210) O-196160

(111) **268372**
(220) 16.02.2004
(151) 28.12.2004
(540)

THRUST

(730) **Reebok-CCM Hockey Oy**, Kaukjarventie 284, PL 28, 30101 Forssa, FI
(740) Rott, Růžička & Guttmann Patentové, známkové a advokátní kanceláře, JUDr. Vladimír Rott, Vinohradská 37, Praha 2, 12000
(510) (28) hokejové brusle a čepele, brankářské brusle a čepele, rekreační brusle a čepele.
(511) 28
(210) O-343170

(111) **268418**
(220) 24.02.2004
(151) 28.12.2004
(540)

INTIMIA

(730) **M+H, Míča a Harašta s.r.o.**, Terronská 19, Praha 6, 16000, CZ
(740) KANIA, SEDLÁK, SMOLA Patentová a známková kancelář, Ing. Jiří Malůšek, Mendlovo nám. 1a, Brno, 60300
(510) (3) éterické oleje a jejich směsi, vonné oleje, koupelové oleje, masážní rostlinné oleje, parfémové vody, přírodní kosmetika a sprchový olej pro intimní hygienu, vše v rámci této třídy.
(511) 3
(210) O-343412

(111) **268938**
(220) 11.08.2003
(151) 26.01.2005
(540)

Pavlovický Urban

(730) **VINIUM a.s.**, Hlavní 666, Velké Pavlovice, 69106, CZ

- (740) JUDr. Iveta Sokolová, advokátka, Patočkova 1419/39, Praha 6, 16900
(510) (16) tiskoviny, reklamní, propagační a informační materiály, etikety, obaly papírové a z plastu, nádoby z papíru a plastu na jedno použití, obaly a tašky z papíru a plastu; (32) piva, minerální vody, šumivé nápoje a jiné nápoje nealkoholické, nápoje a šťávy ovocné, sirupy, jiné přípravky k zhotovování nápojů.
(511) 16, 32
(210) O-194804

- (111) **269561**
(220) 26.08.2003
(151) 09.02.2005
(540)



- (730) Česká energie, a.s., Beranových 65/675, Praha 9 - Letňany, 19900, CZ
(740) Mgr. Ing. Marek Němec, patentový zástupce, Box 54, M. Horákové 84, Praha 7, 17006
(510) (39) rozvod elektřiny; (40) výroba elektrické energie.
(511) 39, 40
(210) O-195238

- (111) **269751**
(220) 24.02.2004
(151) 28.02.2005
(540)



- (730) První brněnská strojírna, a.s., Olomoucká 3419/9, Brno, 61800, CZ
(740) KANIA, SEDLÁK, SMOLA Patentová a známková kancelář, Ing. Jiří Malůšek, Mendlovo nám. 1a, Brno, 60300
(510) (35) obchodní služby při zajišťování obchodních kontraktů; (37) rekonstrukce a servis energetických celků a jejich částí, montáž a uvádění do provozu kotelen, strojoven, kotlů a jejich částí; (42) poradenská expertní a konzultační činnost v oblasti energetických zařízení, vývoj, výpočty a projekce v oblasti energetických zařízení.
(511) 35, 37, 42
(210) O-343413

- (111) **269752**
(220) 24.02.2004
(151) 28.02.2005
(540)



- (730) První brněnská strojírna, a.s., Olomoucká 3419/9, Brno, 61800, CZ
(740) KANIA, SEDLÁK, SMOLA Patentová a známková kancelář, Ing. Jiří Malůšek, Mendlovo nám. 1a, Brno, 60300
(510) (35) obchodní služby při zajišťování obchodních kontraktů;

- (37) rekonstrukce a servis energetických celků a jejich částí, montáž a uvádění do provozu kotelen, strojoven, kotlů a jejich částí; (42) poradenská expertní a konzultační činnost v oblasti energetických zařízení, vývoj, výpočty a projekce v oblasti energetických zařízení.
(511) 35, 37, 42
(210) O-343414

- (111) **269753**
(220) 24.02.2004
(151) 28.02.2005
(540)



- (730) První brněnská strojírna, a.s., Olomoucká 3419/9, Brno, 61800, CZ
(740) KANIA, SEDLÁK, SMOLA Patentová a známková kancelář, Ing. Jiří Malůšek, Mendlovo nám. 1a, Brno, 60300
(510) (35) obchodní služby při zajišťování obchodních kontraktů; (37) rekonstrukce a servis energetických celků a jejich částí, montáž a uvádění do provozu kotelen, strojoven, kotlů a jejich částí; (42) poradenská expertní a konzultační činnost v oblasti energetických zařízení, vývoj, výpočty a projekce v oblasti energetických zařízení.
(511) 35, 42
(210) O-343415

- (111) **269947**
(220) 21.04.2004
(151) 28.02.2005
(540)

Čedok - jistota kvality od roku 1920

- (730) ČEDOK a.s., Na Příkopě 18, Praha 1, 11135, CZ
(740) PATENTSERVIS Praha a.s., Na Podkovce 281/10, Praha 4, 14700
(510) (16) cestovní a propagační brožury a knihy, časopisy, katalogy služeb cestovní kanceláře, cestovní manuály, prospekty, plakáty, pouzdra na doklady a pasy, reklamní tabule zařazené v této třídě; (35) propagační činnost, reklama, zaslání reklamních a propagačních materiálů zákazníkům, vydávání reklamních, propagačních a inzertních textů, pomoc při řízení obchodní činnosti, poradenství v obchodní činnosti, obchodní administrativa, kancelářské práce, organizování výstav a veletrhů k obchodním a reklamním účelům; (36) obstarávání akreditivů a cestovních šeků, obstarávání a zprostředkování cestovního pojištění osob a zavazadel, obstarávání výměny platidel; (39) obstarávání přepravy zahraničních návštěvníků i tuzemských zákazníků a jejich zavazadel, prodej a rezervace jízdenek, místenek a jiných cenin pro železniční, automobilové, letecké, lodní cesty v České republice i v zahraničí, prodej a rezervace lůžkových poukázek pro mezinárodní a místní přepravu, organizování i zprostředkování zájezdů a cest dopravními prostředky, zprostředkování přepravy turistů a jejich zavazadel, zajišťování i zprostředkování autobusové a automobilové dopravy, poskytování informací ohledně cest a autobusové, železniční, letecké a lodní dopravy, zprostředkování doprovázení turistů, organizování a zprostředkování výletů, zprostředkování turistických prohlídek, okružních plaveb, obstarávání ostatních služeb v oblasti dopravy souvisejících s cestováním, zajišťování rekreačních pobytů v ČR i v zahraničí v oblasti přepravy turistů, zprostředkování a poskytování pronájmu automobilů, autobusů, zprostředkování pronájmu lodí, autobusů, automobilů, zprostředkování víz, obstarávání poukázek (voucherů) na služby zařazené ve tř. 39; (41) organizování prohlídek muzeí, kulturních sbírek, knihoven, zámků, hradů a kulturních ústavů, návštěv divadel, koncertů, kin, všech kulturních, zábavných a sportovních podniků, organizování konferencí, kongresů, symposií, seminářů, předprodej vstupenek na kulturní a sportovní akce, obstarávání tlumočnicků

a překladatelů, organizování výstav a veletrhů ke kulturním účelům; (43) služby cestovní kanceláře, zejména obstarávání poukázek (voucherů) na služby zařazené ve tř. 43, obstarávání poukázek na stravování, zajišťování ubytování a stravování, poskytování hotelových služeb, poskytování přechodného ubytování, rezervace ubytování v hotelích, penzionech a jiných ubytovacích zařízeních v ČR i v zahraničí, obstarávání ostatních služeb v oblasti ubytování a stravování souvisejících s cestováním, zajišťování rekreačních pobytů v ČR a v zahraničí v oblasti ubytování a stravování turistů.

(511) 16, 35, 36, 39, 41, 43
(210) O-345697

(111) **270697**
(220) 05.05.2004
(151) 29.03.2005
(540)

S GALEN

(730) **MUDr. Pavel Nožička**, Teslov 204, Jablonné nad Orlicí, 56164, CZ
(740) **HALAXOVÁ & HALAXOVÁ, TETRAPAT, RNDr. Zdeňka Halaxová**, Dukelská 891/4, Olomouc, 77200
(510) (44) lékařské služby, služby nemocnic jako poskytování ambulantní a hospitalizační zdravotní péče ve všech oborech medicíny, léčebná diagnostika jako RTG vyšetření, angiografická vyšetření, ultrazvuková vyšetření atp., služby klinické biochemie jako laboratorní rozborů a analýzy, krevní banka, provádění operačních výkonů, poskytování intenzivní péče, provádění anestézií, rehabilitační služby, fyzioterapie, lékařské poradenství, ošetrovatelské služby, lékařské služby, provozování sterilizačního centra, provozování rychlé záchranné služby.

(511) 44
(210) O-346290

(111) **270773**
(220) 28.05.2004
(151) 29.03.2005
(540)



(730) **Havlíček Tomáš**, Rýmařovská 475, Praha 9, 19900, CZ
(740) **Mgr. Daniela Příbylová**, Sokolovská 22, Praha 8, 18600
(510) (11) přístroje chladičí a mrazící; (35) zprostředkovatelská činnost v oblasti obchodu; (37) servis a opravy chladících a mrazících zařízení.

(511) 11, 35, 37
(210) O-346941

(111) **271423**
(220) 22.09.2004
(151) 29.03.2005
(540)



(730) **A7B Bohemia a. s.**, Černošice 134, Černošice, 25228, CZ
(740) **KOREJZOVÁ & SPOL.** Advokátní a patentová kancelář, JUDr. Zdeňka Korejzová, Spálená 29, Praha 1, 11000
(510) (29) mléko a mlékařenské výrobky, všechny druhy zakysaných jogurtů, mléčné krémy, všechny druhy tvarohů, smetan a pudinků, všechny druhy másla a kombinované tuky, všechny druhy mléka a mléčných nápojů, zakysaných mléčných nápojů,

jogurtových nápojů, všechny druhy sýrů; (30) čokoládové mléko, káva, čaj, kakao, umělá káva, nápoje připravované na základě kávy, kakaa a čokolády; (32) nealkoholické nápoje, nealkoholické nápoje obsahující mléko (mléko není hlavní složkou).

(511) 29, 30, 32
(210) O-359578

(111) **271483**
(220) 02.10.2003
(151) 29.03.2005
(540)

ROSA GASTRO

(730) **ROSA market s.r.o.**, J. Silného 2683, Kroměříž, 76701, CZ
(740) **Ing. Zdeněk Kučera**, Dlouhá 207 (P.O.BOX 92), Slušovice, 76315

(510) (3) přípravky a prostředky prací a bělicí, přípravky k čištění všeho druhu, přípravky k leštění, odmašťování a broušení, avivážní prostředky, mýdla, mýdla tekutá, šampony vlasové i tělové, pěny a soli do koupelí, čisticí prostředky pro tělo a pleť, pleťové krémy, rtěnky, pudry, řasenky, tužky na obočí, laky na nehty, laky na vlasy, vlasové šampony, koupelové pěny a další dámské a pánské přípravky kosmetiky a parfumerie v rámci této třídy; (4) pohonné hmoty, maziva, průmyslové oleje a tuky; (9) aparáty a přístroje vědecké, námořní, geodetické, fotografické, filmové, optické, přístroje pro vážení, měření, signalizaci, kontrolu (inspekci), záchranu a přístroje učební, spotřební elektronika, televizní přístroje, magnetofony, radiopřijímače, radiomagnetofony, videomagnetofony, videopřehrávače, magnetické suporty a mechanismy na mince, zapisovací pokladny (záznam), kalkulační stroje, přístroje pro zpracování informací a výpočetní technika, hasicí přístroje, audio a video záznamy, počítačový software a počítačové programy, metrické konventory, digitální kalkulačky a kalkulačky časových pásem, měřicí pásy, sluneční brýle, šetřiče počítačových obrazovek, nahrávače zvukových kazet, triedry, telefony, mobilní telefony, soupravy pro záchranu života, vesty záchranné plavecké, korkové vesty, busoly, elektronické plánovače jízdy, osobní bezpečnostní alarmy, krokoměry, elektrické akumulátory včetně pro vozidla, elektrické baterie nabíjecí, elektrické ovládací a rozvodné desky, nahané i nenahané nosiče informací všeho druhu, zejména videokazety, audiokazety, kompaktní disky a nosiče DVD, plastové obaly nosičů informací; (16) papír a výrobky z papíru, lepenka a kartonážní výrobky, časopisy, tiskoviny, periodika, knihy, knihařské výrobky, fotografie, papírnické zboží, lepidla kancelářská a pro domácnost, potřeby pro umělce, štetce, psací stroje a kancelářské potřeby, učební a školní potřeby a pomůcky s výjimkou přístrojů, tiskařské typy, štočky, obalové materiály z plastických hmot v rámci této třídy; (25) pánské, dámské a dětské oděvy jako kalhoty, košile, svetry, pulovry, kabáty, prádlo, spodní prádlo, sportovní oblečení, dětské a kojenecké textilní zboží, pláště, kostýmy, zakázkové oděvy, kožené oděvy a kožené rukavice, obuv, opasky z kůže a jejích imitací; (29) maso, ryby, drůbež, zvěřina, masové výtažky konzervované, sušené a vařené ovoce a zelenina, rosoly a zavařenina, vejce, mléko a jiné mlékařenské výrobky, jedlé oleje a tuky, potraviny v konzervách v rámci této třídy, nálevy na saláty, saláty ovocné a zeleninové balené nebo v konzervách; (30) káva, čaj, kakao, cukr, rýže, tapioka, ságo, kávové náhražky, mouka a obilnářské výrobky, chléb, sušenky, suchary, koláče, jemné pečivo a cukrovinky, zmrzlina, med, sirup, melasa, kvasnice, prášky do pečiva, sůl, hořčice, ocet, chuťové omáčky, koření, led na chlazení; (31) výrobky zemědělské rostlinné provozy, krmiva pro zvířata, pro dobytek, pro koně, psy a kočky, výrobky zahradnické, lesnické, živá zvířata, čerstvé ovoce a zelenina, semena, živé rostliny a přírodní květiny, slad, dřevo surové, nezpracované, neloupané; (32) pivo, lehká piva a ležáky; (33) alkoholické nápoje, víno, lihoviny; (34) tabák v

surovém nebo zpracovaném stavu, cigarety, doutníky, kuřácké potřeby, zápalky, papír cigaretový; (35) reklama a propagace, marketing, průzkum a analýza trhu, pořádání komerčních výstav, přehlídek a předváděcích akcí, zprostředkování obchodních záležitostí, poskytování pomoci při provozu obchodu, účetnictví, vedení účetnictví, poradenství a poskytování pomoci při provozu obchodu, zprostředkovatelské služby v obchodní činnosti, pronájem kancelářských strojů a zařízení, poradenství v oblasti organizace obchodu; (38) elektronický přenos informací a dat pomocí internetu, zprostředkování obchodní činnosti pomocí internetu; (39) doprava, skladování a balení zboží, distribuce zboží zakoupeného či objednaného přes internet; (42) vývoj v oblasti organizace obchodu; (43) hromadné stravování, ubytování, provoz hotelů a restaurací, rezervace a zprostředkování ubytování a stravování.

(511) 3, 4, 9, 16, 25, 29, 30, 31, 32, 33, 34, 35, 38, 39, 42, 43
(210) O-196466

(111) **271567**
(220) 11.08.2003
(151) 26.04.2005
(540)

Moravský lis

(730) VINIUM a.s., Hlavní 666, Velké Pavlovice, 69106, CZ
(740) JUDr. Iveta Sokolová, advokátka, Patočkova 1419/39, Praha 6, 16900
(510) (16) tiskoviny, reklamní, propagační a informační materiály, etikety, obaly papírové a z plastu, nádoby z papíru a plastu na jedno použití, obaly a tašky z papíru a plastu.
(511) 16
(210) O-194801

(111) **271715**
(220) 31.05.2004
(151) 26.04.2005
(540)



(730) Přemysl Veselý, Pražáková 1000/60, Brno - Horní Heršpice, 61900, CZ
(740) Ing. František Eštván, Okrouhlá 34, Brno, 62500
(510) (35) marketing; (37) provádění a rekonstrukce průmyslových, občanských a bytových staveb, včetně stavebně investorské činnosti; (42) předprojektová a inženýrská činnost.
(511) 35, 37, 42
(210) O-346987

(111) **272163**
(220) 09.09.2004
(151) 26.04.2005
(540)



(730) CASTOR Piešťany, s.r.o., Vrbovská cesta 81, Piešťany, 92101, SK
(740) Rott, Růžička & Guttmann Patentové, známkové a advokátní kanceláře, JUDr. Vladimír Rott, Vinohradská 37, Praha 2, 12000
(510) (5) léčivé přípravky, léčivé rostliny, výrobky na bázi léčivých rostlin, cigarety bez obsahu tabáku pro lékařské účely; (34) tabákové výrobky, rostliny na kouření; (35)

zprostředkovatelská činnost v oblasti obchodu s výrobky.
(511) 5, 34, 35
(210) O-359154

(111) **272194**
(220) 13.09.2004
(151) 26.04.2005
(540)



(730) EKOFUKT Slaný, s.r.o., Trojanova 1566, Slaný, 27401, CZ
(510) (29) mléko a mléčné výrobky; (30) pečivo, cukrovinky; (31) výrobky zemědělské, zahradnické, lesní a zrní neuvedené v jiných třídách.
(511) 29, 30, 31
(210) O-359234

(111) **272202**
(220) 14.09.2004
(151) 26.04.2005
(540)

SINETIN

(730) Hessler Jiří, Počernická 467/44, Praha 10, 10800, CZ
(510) (1) chemické výrobky pro průmysl; (3) kosmetika; (5) farmaceutické výrobky.
(511) 1, 3, 5
(210) O-359281

(111) **272242**
(220) 22.09.2004
(151) 26.04.2005
(540)



(730) A7B Bohemia a. s., Černošice 134, Černošice, 25228, CZ
(740) KOREJZOVÁ & SPOL. Advokátní a patentová kancelář, JUDr. Zdeňka Korejzová, Spálená 29, Praha 1, 11000
(510) (29) mléko a mlékárenské výrobky, všechny druhy zakysaných jogurtů, mléčné krémy, všechny druhy tvarohů, smetan a pudingu, všechny druhy másla a kombinované tuhy, všechny druhy mléka a mléčných nápojů, zakysaných mléčných nápojů, jogurtových nápojů, všechny druhy sýrů; (30) čokoládové mléko, káva, čaj, kakao, umělá káva, nápoje připravované na základě kávy, kakaa a čokolády; (32) nealkoholické nápoje, nealkoholické nápoje obsahující mléko (mléko není hlavní složkou).
(511) 29, 30, 32
(210) O-359579

(111) **272243**
(220) 22.09.2004
(151) 26.04.2005

(540)



(730) **A7B Bohemia a. s.**, Černošice 134, Černošice, 25228, CZ

(740) KOREJZOVÁ & SPOL. Advokátní a patentová kancelář,
JUDr. Zdeňka Korejzová, Spálená 29, Praha 1, 11000

(510) (29) mléko a mlékárenské výrobky, všechny druhy zakysaných jogurtů, mléčné krémy, všechny druhy tvarohů, smetan a pudinků, všechny druhy másla a kombinované tuky, všechny druhy mléka a mléčných nápojů, zakysaných mléčných nápojů, jogurtových nápojů, všechny druhy sýrů; (30) čokoládové mléko, káva, čaj, kakao, umělá káva, nápoje připravované na základě kávy, kakaa a čokolády; (32) nealkoholické nápoje, nealkoholické nápoje obsahující mléko (mléko není hlavní složkou).

(511) 29, 30, 32

(210) O-359580

(111) **272244**

(220) 22.09.2004

(151) 26.04.2005

(540)



(730) **A7B Bohemia a. s.**, Černošice 134, Černošice, 25228, CZ

(740) KOREJZOVÁ & SPOL. Advokátní a patentová kancelář,
JUDr. Zdeňka Korejzová, Spálená 29, Praha 1, 11000

(510) (29) mléko a mlékárenské výrobky, všechny druhy zakysaných jogurtů, mléčné krémy, všechny druhy tvarohů, smetan a pudinků, všechny druhy másla a kombinované tuky, všechny druhy mléka a mléčných nápojů, zakysaných mléčných nápojů, jogurtových nápojů, všechny druhy sýrů; (30) čokoládové mléko, káva, čaj, kakao, umělá káva, nápoje připravované na základě kávy, kakaa a čokolády; (32) nealkoholické nápoje, nealkoholické nápoje obsahující mléko (mléko není hlavní složkou).

(511) 29, 30, 32

(210) O-359581

(111) **272565**

(220) 20.11.2003

(151) 25.05.2005

(540)



(730) **Lopera Service s.r.o.**, Skloněná 921/7, Praha 9, 19000, CZ

(740) JUDr. Ludmila Hudcová, Gen. Sochora 705, Třebíč, 67401

(510) (9) elektrická a elektronická zabezpečovací zařízení a systémy pro ochranu majetku osob a zvířat, elektronické indikační systémy, elektronické senzory, identifikační elektronické mikročipy, zapouzdřené RFID čipy - transpondery, čtecí zařízení pro zapouzdřené mikročipy, číselné mikrotečky, čtecí zařízení číselných mikroteček, elektronická zařízení pro přenos dat a informací, hardware, software, vyhledávací a zabezpečovací elektronické systémy prostřednictvím GPS, zařízení pro přenos obrazu, zvuku a dat, nosiče dat, záznamová

zařízení a systémy pro uchování a předávání dat, elektronická zařízení pro ovládání průmyslových procesů, signalizační přístroje a pomůcky, díly a příslušenství k elektrickým a elektronickým přístrojům spadajících do této třídy, čtecí a identifikační karty; (12) zabezpečovací elektronická a mechanická zařízení vozidel a pracovních strojů, identifikační mikročipy pro vozidla, číselné mikrotečky, výstražné nálepky, ochranné prvky pro vozidla; (37) instalace, opravy a údržba zabezpečovacích zařízení, systémů a ochranných prvků, montáž a opravy telekomunikačních zařízení k ochraně objektů, vozidel a předmětů, opravy a údržba elektronických přístrojů a zařízení; (38) služby spojené s přenosem a zpracováním zvuku, obrazu a dat, provozování internetového serveru, počítačová komunikace; (42) návrhy a vývoj počítačového hardware a software, služby spojené s tvorbou počítačových databanky, služby spojené s odbornými konzultacemi v oblasti zabezpečovacích a identifikačních systémů a ochrany majetku, ověřování pravosti uměleckých děl, pátrání, odborné expertizy.

(511) 9, 12, 37, 38, 42

(210) O-198271

(111) **272650**

(220) 26.07.2004

(151) 25.05.2005

(540)

ELEKTROZ

(730) **Jaroslav Fuja - ELEKTROZ**, Osek u Rokycan 57, Osek u Rokycan, 33821, CZ

(740) Ing. Zdeněk Kučera, Padělký 548 (P.O.Box 92), Slušovice, 76315

(510) (7) obráběcí a tvářecí stroje včetně strojních nástrojů a příslušenství v rámci této třídy, elektromotory, jednoúčelové stroje a zařízení; (8) ruční nářadí a nástroje, stroje a strojky na ruční pohon; (9) elektrické přístroje a zařízení jako zabezpečovací systémy, elektrorozvaděče, skříňové elektrorozvaděče, skříňové telefonní ústředny, skříňové skřínky pro elektronickou zabezpečovací signalizaci.

(511) 7, 8, 9

(210) O-356522

(111) **273175**

(220) 23.08.2004

(151) 27.06.2005

(540)



(730) **ADMINNET s.r.o.**, Pisečná 5, Brno, 62000, CZ

(740) HALAXOVÁ & HALAXOVÁ, TETRAPAT, RNDr. Zdeňka Halaxová, Dukelská 891/4, Olomouc, 77200

(510) (9) data, databáze a jiné informační produkty na magnetických optických, elektronických a obdobných nosičích, multimediální produkty na magnetických optických, elektronických a obdobných nosičích, elektronická periodika a neperiodika, počítačový software, počítače a jejich příslušenství, tiskárny, počítačový hardware, operační systémy pro počítače, adaptéry pro počítače, komponenty a periferie pro počítače, počítačové paměti, rozhraní pro počítače, vybavení pro zpracování dat, tiskárny, integrované obvody, tištěné obvody, kalkulační stroje, kapesní kalkulačky, kontrolní pokladny, faxy; (37) servis a opravy výpočetní techniky; (38) služby připojení na internet; (42) hosting webových stránek, umístování webových stránek, tvorba WWW stránek, zprostředkovatelská a poradenská činnost v oblasti informatiky, pronájem přístupu do počítačových databází, návrh programového vybavení, aktualizace programového vybavení, údržba programového vybavení, programování počítačů, programování internetových databázových systémů a internetových aplikací, programování multimediálních aplikací, vytváření a modelování 3D animací, tvorba interaktivních a grafických programů, tvorba multimediálních dokumentů, prezentací, aplikací, katalogů,

konstrukce WWW prezentací a řešení WWW serverů, počítačové animace a vizualizace, programové projekty, poradenství v oblasti HW a SW, poradenství a školení v oblasti informačních technologií, převod a konverze údajů a dokumentů z fyzických médií na elektronická média, administrace sítí, návrh a realizace počítačových sítí, archivace dat na CD a DVD, registrace domén.

(511) 9, 37, 38, 42
(210) O-358643

(111) **273297**
(220) 07.10.2004
(151) 27.06.2005
(540)



(730) **ANVI TRADE s.r.o.**, Bečovská 1273/1, Praha 10 - Uhřetěves, 10400, CZ
(740) Ing. Michal Jupa, patentový zástupce, Na Baních 1385, Praha 5 - Zbraslav, 15600
(510) (1) lepidla pro průmyslové účely; (19) stavební materiály nekovové jako například speciální cementy, podlahové stěrky a stavební lepidla; (27) koberce, rohožky, rohože, linoleum a jiné obklady podlah v rámci této třídy.
(511) 1, 19, 27
(210) O-359986

(111) **276526**
(220) 24.10.2003
(151) 28.11.2005
(540)

TOMÍČEK

(730) **BEL Sýry Česko a.s.**, Pražská 218, Želetava, 67526, CZ
(740) Rott, Růžička & Guttman Patentové, známkové a advokátní kanceláře, JUDr. Michal Růžička, CSc., Vinohradská 37, Praha 2, 12000
(510) (29) maso, ryby, drůbež a zvěřina, masové výtahy, ovoce a zelenina konzervované, sušené a zavařené, želé, džemy, kompoty, vejce, mléko a mléčné výrobky, sýry všeho druhu, oleje a tuky jedlé.
(511) 29
(210) O-197320

(111) **276545**
(220) 21.05.2004
(151) 28.11.2005
(540)

AUTOMOTODROM BRNO- MASARYKŮV OKRUH

(730) **Automotoklub Masarykův okruh, o.s.**, Ostrovačická 63, Brno - Žebětín, 64100, CZ
(740) Mgr. Jan Rotrekl, Ponávka 2, Brno, 60200
(510) (16) kuličkové tužky, grafické tužky, pastelky, vlaječky z papíru, plakáty, samolepky, pohlednice, tiskopisy, programy (manuály), nálepky, reklamní tiskopisy, prospekty, fotografie, odnosné nákupní tašky z PVC.
(511) 16
(210) O-346728

(111) **292826**
(220) 29.10.2003
(151) 26.09.2007
(540)

BAGHIRRA

(730) **BAGHIRRA s.r.o.**, Vítkova 262/4, Praha 8 - Karlín, 18600, CZ
(740) Unipatent, Dipl. Ing. Jiří Chlustina, Jana Masaryka 43-47, Praha 2, 12000
(510) (9) elektrická a elektronická zařízení, přístroje, systémy a čidla

pro vědecké, technické a laboratorní účely, pro průmysl, zemědělství a lesnictví, zařízení a přístroje pro měření, signalizaci, kontrolu a inspekci, zařízení, přístroje a nástroje pro vedení, přepínání, přeměnu, akumulaci, regulaci nebo řízení elektrického proudu, přístroje pro záznam, převod, reprodukci zvuku nebo obrazu, přístroje pro zpracování informací, počítače a počítačové periferní zařízení, nosiče dat a záznamů, i optické, obrazové a zvukové, včetně CD ROM, DVD ROM, elektronické publikace s možností stažení, počítačové programy, software a nahrané počítačové programy operačních systémů s možností stažení, softwarové produkty a programy pro zpracování dat, pokud jsou zařazené ve třídě 9; (37) stavby, opravy, montáže, instalace a servis záruční i pozáruční pro všechna shora uvedená zařízení, přístroje, čidla, systémy a sítě; (42) výzkum, vývoj, technický průzkum a konzultace, inženýrské práce, expertizy, projektování, návrhy a konstrukce shora uvedených zařízení, přístrojů, systémů, čidel a sítí, též poradenství, analýzy, průzkum, studie, prognózy a modely, zejména v oblasti shora uvedených produktů, návrh a vývoj počítačového hardwaru a softwaru, programování a tvorba počítačových aplikací, upgrade počítačových programů, včetně obnovování, vytváření a udržování počítačových bází dat a databázových aplikací, instalace a aktualizování počítačových programů a jejich udržování, tvorba vyhodnocovacích a prezentačních programů zjištěných či naměřených dat, pronájem počítačů a softwaru, počítačové systémové analýzy, převod dat a počítačových programů, zpracování dat, služby databanky, správa sítí, tvorba a správa webových stránek, hosting webových stránek; (45) poskytování technických služeb k ochraně majetku a osob.

(511) 9, 37, 42, 45
(210) O-197431

(111) **312215**
(220) 28.10.2003
(151) 26.05.2010
(540)

QMAX

(730) **ACO Technologies plc**, Aco Business Park, Hitchin Road, Shefford, GB
(740) TRAPLOVÁ-HAKR-KUBÁT Advokátní a patentová kancelář, Mgr. Jana Šuranová Traplová, Přístavní 24, Praha 7, 17000
(510) (17) nekovové potrubní spoje a spojky trubek; (19) nekovové materiály a součásti pro použití v odvodňovacích a kanalizačních soustavách ve stavebním a civilním inženýrství a stavební technice, odvodňovací a kanalizační soustavy, aparatury a instalace, odvodňovací příkopy a drény, části a díly odvodňovacích příkopů a drénů, česle, mříže a rošty, součásti, části a příslušenství pro použití v odvodňovacích a kanalizačních soustavách - veškeré zde uvedené zboží nekovové.
(511) 17, 19
(210) O-473020

(111) **316948**
(220) 27.10.2003
(151) 02.03.2011
(540)

EURECO

(730) **SOLVAY Sociétés Anonyme**, Rue de Ransbeek 310, 1120 Bruxelles, BE
(740) Rott, Růžička & Guttman Patentové, známkové a advokátní kanceláře, JUDr. Vladimír Rott, Vinohradská 37, Praha 2, 12000
(510) (1) chemické výrobky určené pro průmysl (s výjimkou lepidel), sloučeniny na bázi anorganických peroxidů, chemické výrobky pro úpravu vody; (3) přípravky pro bělení a jiné prací prostředky, přípravky pro čištění, leštění, odmašťování a broušení, detergenty s výjimkou pro použití při průmyslových procesech a lékařství; (5) hygienické výrobky pro léčebné účely, dezinfekční přípravky.
(511) 1, 3, 5
(210) O-478001

Zániky ochranných známek uplynutím doby platnosti

Kapitola obsahuje údaje o ochranných známkách, které zanikly uplynutím doby platnosti podle ustanovení § 29 odst. 1 zákona č. 441/2003 Sb.

Číslo zápisu	Datum zániku		
155471	04.04.2013	260391	01.04.2013
161465	04.04.2013	260394	02.04.2013
161575	04.04.2013	260395	02.04.2013
161896	05.04.2013	260396	02.04.2013
177021	30.03.2013	260397	02.04.2013
177569	01.04.2013	260403	02.04.2013
179512	01.04.2013	260404	02.04.2013
179611	01.04.2013	260977	31.03.2013
181146	31.03.2013	260979	31.03.2013
181587	01.04.2013	260980	31.03.2013
181757	06.04.2013	260981	31.03.2013
181767	06.04.2013	261881	31.03.2013
183996	01.04.2013	261882	01.04.2013
185134	30.03.2013	261883	02.04.2013
185470	30.03.2013	261884	02.04.2013
186023	30.03.2013	262840	02.04.2013
187438	30.03.2013	262841	02.04.2013
187440	31.03.2013	262842	02.04.2013
188159	30.03.2013	262844	05.04.2013
188161	05.04.2013	264310	31.03.2013
188162	05.04.2013	264311	02.04.2013
189196	31.03.2013	264312	02.04.2013
190142	01.04.2013		
194075	30.03.2013		
200787	05.04.2013		
211594	31.03.2013		
258359	04.04.2013		
258649	02.04.2013		
258651	02.04.2013		
258652	02.04.2013		
259310	31.03.2013		
259317	31.03.2013		
259318	31.03.2013		
259330	02.04.2013		
259332	02.04.2013		
259333	02.04.2013		
259334	02.04.2013		
259335	02.04.2013		
259949	31.03.2013		
259950	31.03.2013		
259953	31.03.2013		
259954	31.03.2013		
259960	01.04.2013		
259961	01.04.2013		
259962	01.04.2013		
259963	01.04.2013		
260383	31.03.2013		
260384	31.03.2013		
260386	31.03.2013		
260387	31.03.2013		
260388	31.03.2013		
260389	01.04.2013		

Vzdání se práv k ochranné známce

Vlastník ochranné známky se může podle ustanovení § 30 zákona č. 441/2003 Sb. u Úřadu písemným prohlášením vzdát práv k ochranné známce v rozsahu všech výrobků nebo služeb, pro které byla zapsána, nebo některých z nich. Účinky tohoto prohlášení nastávají dnem doručení prohlášení vlastníka ochranné známky Úřadu a nelze je vzít zpět. V této kapitole je tedy uvedeno datum účinnosti vzdání se práv k ochranné známce. Pokud se vlastník vzdal práv k ochranné známce jen v rozsahu některých výrobků a služeb, je pod příslušným INID kódem zveřejněn rovněž zbývající seznam výrobků a služeb, pro které ochranná známka zůstává zapsána.

Tato kapitola dále zahrnuje údaje o ochranných známkách, u kterých vlastník písemným prohlášením omezil rozsah ochrany ve vztahu k prvku ochranné známky.

(111) 333633

(540)

BRUIKK

(510) (9) přístroje a zařízení pro výrobu elektřiny, jmenovitě palivové články, fyzikální, elektrické a elektronické přístroje pro měření, řízení a regulaci, zařazené do třídy 9, zejména pro přístroje pro topení, vaření, chlazení, sušení, ventilaci a rozvod vody poháněné elektřinou, olejem nebo plynem, zejména průtokové ohřivače vody, zásobníkové ohřivače vody, kombinované centrální topné ohřivače nebo ohřivače užitkové vody, kotle, hořáky a tepelné akumulátory, přístroje a nástroje pro vedení, přepínání, přeměnu, akumulaci, regulaci nebo řízení elektrického proudu, převodníky/investory, součásti pro výrobu zařízení pro kogeneraci, jmenovitě palivové články; (11) přístroje pro topení, výrobu páry, pro vaření, přístroje chladicí, pro sušení, ventilaci, rozvod vody, ohřivače vody, solární zařízení (topení), kotle pro vytápění a hořáky, přístroje a zařízení pro výrobu elektřiny, jmenovitě blokové teplárny, součásti pro výrobu zařízení pro kogeneraci, jmenovitě tepelná čerpadla, blokové teplárny, topné přístroje z palivových článků; (37) instalace, montáž, údržba a opravy přístrojů pro topení, výrobu páry, pro vaření, chladicích, pro sušení, ventilaci a rozvod vody, ohřivačů vody, kotlů a hořáků, zařízení pro kogeneraci, tepelná čerpadla, blokových tepláren, palivových článků, topných přístrojů s palivovými články, strojů pro výrobu proudu a energie, obráběcích strojů, motorů (s výjimkou pro pozemní vozidla), přístrojů pro měření, řízení a regulaci, zařízení a nástrojů pro vedení, přepínání, přeměnu, regulaci a kontrolu elektřiny; (42) inženýrské služby, zejména provádění vývoje, plánování, zřizování a kontroly výroby a montáže, technické poradenství pro tepelné technické přístroje.

(511) 9, 11, 37, 42

(210) O-498223

s účinností ode dne 11.10.2013/částečné vzdání se práv k ochranné známce

Změny vlastníků ochranných známek

Kapitola obsahuje údaje o ochranných známkách, které byly převedeny nebo přešly ve smyslu ustanovení § 15 odst. 1, 2 a § 16 zákona č. 441/2003 Sb. na jiného vlastníka v rozsahu všech zapsaných výrobků nebo služeb.

Číslo zápisu	Dřívější vlastník	Nynější vlastník	S účinností od
173757	BEST-BETA, a.s., Paskovská 181/227, Ostrava, Hrabová, 72000, CZ	BEST, a.s., Rybnice 148, Rybnice, 33151, CZ	09.10.2013
173758	BEST-BETA, a.s., Paskovská 181/227, Ostrava, Hrabová, 72000, CZ	BEST, a.s., Rybnice 148, Rybnice, 33151, CZ	09.10.2013
191019	PLYNOPROJEKT a.s., Sokolská 1796, Praha 2, 12021, CZ	RWE Supply & Trading CZ, a. s., Limuzská 3135/12, Praha 10 - Strašnice, 10098, CZ	11.10.2013
204064	Kardex AG, Thurgauerstrasse 40, Curych 8050, CH	AVERY, Immeuble "Evolution" 18-26, Rue Goubet, F-75019 Paris, FR	14.10.2013
218744	HOPI s.r.o., Pražská 673, Klášterec nad Ohří, 43151, CZ	HOPI s.r.o., Pražská 673, Klášterec nad Ohří, 43151, CZ	14.10.2013
218744	HOPI s.r.o., Pražská 673, Klášterec nad Ohří, 43151, CZ	HOPI HOLDING a.s., Pražská 673, Klášterec nad Ohří, 43151, CZ	14.10.2013
223420	BEST-BETA, a.s., Paskovská 181/227, Ostrava, Hrabová, 72000, CZ	BEST, a.s., Rybnice 148, Rybnice, 33151, CZ	09.10.2013
223421	BEST-BETA, a.s., Paskovská 181/227, Ostrava, Hrabová, 72000, CZ	BEST, a.s., Rybnice 148, Rybnice, 33151, CZ	09.10.2013
223422	BEST-BETA, a.s., Paskovská 181/227, Ostrava, Hrabová, 72000, CZ	BEST, a.s., Rybnice 148, Rybnice, 33151, CZ	09.10.2013
223423	BEST-BETA, a.s., Paskovská 181/227, Ostrava, Hrabová, 72000, CZ	BEST, a.s., Rybnice 148, Rybnice, 33151, CZ	09.10.2013
223424	BEST-BETA, a.s., Paskovská 181/227, Ostrava, Hrabová, 72000, CZ	BEST, a.s., Rybnice 148, Rybnice, 33151, CZ	09.10.2013
223425	BEST-BETA, a.s., Paskovská 181/227, Ostrava, Hrabová, 72000, CZ	BEST, a.s., Rybnice 148, Rybnice, 33151, CZ	09.10.2013
223426	BEST-BETA, a.s., Paskovská 181/227, Ostrava, Hrabová, 72000, CZ	BEST, a.s., Rybnice 148, Rybnice, 33151, CZ	09.10.2013
227457	HOPI s.r.o., Pražská 673, Klášterec nad Ohří, 43151, CZ	HOPI s.r.o., Pražská 673, Klášterec nad Ohří, 43151, CZ	14.10.2013
227457	HOPI s.r.o., Pražská 673, Klášterec nad Ohří, 43151, CZ	HOPI HOLDING a.s., Pražská 673, Klášterec nad Ohří, 43151, CZ	14.10.2013
235360	PARKHOTEL Praha s.r.o., Veletržní 1502/20, Praha 7, 17000, CZ	PARKHOTEL HOLEŠOVICE s.r.o., Veletržní 1502/20, Praha 7, 17000, CZ	09.10.2013
264266	D R O P - P R E S S, s. r. o., Internátní 365, Třemošnice, 53843, CZ	Ljunghall s.r.o., Vrchovská 1813, Čáslav, 28601, CZ	09.10.2013
264267	D R O P - P R E S S, s.r.o., Internátní 365, Třemošnice, 53843, CZ	Ljunghall s.r.o., Vrchovská 1813, Čáslav, 28601, CZ	09.10.2013
264590	Irena Jandová - Profident, Záhumenní 832, Kopřivnice, 74221, CZ	Janda Libor, Závěšice 313, Kopřivnice, 74221, CZ	15.10.2013
266842	BEST-BETA, a.s., Paskovská 181/227, Ostrava, Hrabová, 72000, CZ	BEST, a.s., Rybnice 148, Rybnice, 33151, CZ	09.10.2013
274950	Metropolitan Film, s.r.o., Václavské náměstí 834/17, Praha 1, 11000, CZ	NOGUP agency s. r. o., Kaprova 14/13, Praha 1, 11000, CZ	11.10.2013
289861	EUROKAPITAL s. r. o., Soboňky 1197/4, Rohatec, 69611, CZ	Kuzmin Alexey, Soboňky 1197/4, Rohatec, 69611, CZ	15.10.2013
291078	HOPI s. r. o., Pražská 673, Klášterec nad Ohří, 43151, CZ	HOPI s.r.o., Pražská 673, Klášterec nad Ohří, 43151, CZ	14.10.2013

Číslo zápisu	Dřívější vlastník	Nynější vlastník	S účinností od
291078	HOPI s.r.o., Pražská 673, Klášterec nad Ohří, 43151, CZ	HOPI HOLDING a.s., Pražská 673, Klášterec nad Ohří, 43151, CZ	14.10.2013
295381	METRO Česká republika, a.s., Václavské náměstí 846/1, Praha 1, 11000, CZ	MAFRA, a.s., Karla Engliš 519/11, Praha 5, 15000, CZ	11.10.2013
298133	METRO Česká republika, a.s., Václavské náměstí 846/1, Praha 1, 11000, CZ	MAFRA, a.s., Karla Engliš 519/11, Praha 5, 15000, CZ	11.10.2013
302234	PHL- BUSINESS CENTRE s.r.o., Na Pankráci 1062/58, Praha 4, 14000, CZ	PHL - Na Pankráci s.r.o., Na Pankráci 1062/58, Praha 4, 14000, CZ	14.10.2013
302325	METRO Česká republika, a.s., Václavské náměstí 846/1, Praha 1, 11000, CZ	MAFRA, a.s., Karla Engliš 519/11, Praha 5, 15000, CZ	11.10.2013
302326	METRO Česká republika, a.s., Václavské náměstí 846/1, Praha 1, 11000, CZ	MAFRA, a.s., Karla Engliš 519/11, Praha 5, 15000, CZ	11.10.2013
302929	HOPI s.r.o., Pražská 673, Klášterec nad Ohří, 43151, CZ	HOPI s.r.o., Pražská 673, Klášterec nad Ohří, 43151, CZ	14.10.2013
302929	HOPI s.r.o., Pražská 673, Klášterec nad Ohří, 43151, CZ	HOPI HOLDING a.s., Pražská 673, Klášterec nad Ohří, 43151, CZ	14.10.2013
303949	METRO Česká republika, a.s., Václavské náměstí 846/1, Praha 1, 11000, CZ	MAFRA, a.s., Karla Engliš 519/11, Praha 5, 15000, CZ	11.10.2013
304570	METRO Česká republika, a.s., Na Florenci 19, Praha 1, 11000, CZ	MAFRA, a.s., Karla Engliš 519/11, Praha 5, 15000, CZ	11.10.2013
315029	PARKHOTEL Praha s.r.o., Veletržní 1502/20, Praha 7, 17000, CZ	PARKHOTEL HOLEŠOVICE s.r.o., Veletržní 1502/20, Praha 7, 17000, CZ	09.10.2013
315167	Interntational Fashion s.r.o., Sudoměřská 901/24, Praha 3, 13000, CZ	Ing. Ivelin Nedkov Ivanov, Sudoměřická 901/24, Praha 3, 13000, CZ	09.10.2013
319634	Green Courtyard, s.r.o., Pod Střelnici 1529, Žatec, 43801, CZ	Šťastný Michal Ing., Šibenička 247, Mnichovice, 25164, CZ	14.10.2013
320427	HOPI s.r.o., Pražská 673, Klášterec nad Ohří, 43151, CZ	HOPI s.r.o., Pražská 673, Klášterec nad Ohří, 43151, CZ	14.10.2013
320427	HOPI s.r.o., Pražská 673, Klášterec nad Ohří, 43151, CZ	HOPI HOLDING a.s., Pražská 673, Klášterec nad Ohří, 43151, CZ	14.10.2013
327189	Green Diamond Medical s.r.o., Stýblova 253/13, Praha 11 - Chodov, 14900, CZ	Pinia pharmaceutical, s.r.o., Agátová 183/14, Žilina, SK	11.10.2013
329497	Green Diamond Medical s.r.o., Stýblova 253/13, Praha 11 - Chodov, 14900, CZ	Pinia pharmaceutical, s.r.o., Agátová 183/14, Žilina, SK	11.10.2013
330348	Green Diamond Medical s.r.o., Stýblova 253/13, Praha 11, 14900, CZ	Pinia pharmaceutical, s.r.o., Agátová 183/14, Žilina, SK	11.10.2013
330454	Green Diamond Medical s.r.o., Stýblova 253/13, Praha 11 - Chodov, 14900, CZ	Pinia pharmaceutical, s.r.o., Agátová 183/14, Žilina, SK	11.10.2013
330648	Green Diamond Medical s.r.o., Stýblova 253/13, Praha 11 - Chodov, 14900, CZ	Pinia pharmaceutical, s.r.o., Agátová 183/14, Žilina, SK	11.10.2013
331518	EUROKAPITAL s.r.o., Soboňky 1197/4, Rohatec, 69611, CZ	Kuzmin Alexey, Soboňky 1197/4, Rohatec, 69611, CZ	15.10.2013

Změny vlastníků ochranných známek pro část výrobků nebo služeb

Kapitola obsahuje údaje o ochranných známkách, které byly převedeny nebo přešly ve smyslu ustanovení § 15 odst. 1, 2 a § 16 zákona č. 441/2003 Sb. na jiného vlastníka pro některé zapsané výrobky nebo služby.

- (111) **298013**
(730) Balga Zdeněk, Kůt 10/35, Tvrdonice, 69153, CZ
(510) (32) piva, sirupy, džusy, ovocné šťávy, minerální vody, šumivé a jiné nápoje nealkoholické; (33) víno, sekty, destiláty, alkoholické nápoje s výjimkou piv; (43) služby zajišťující stravování a nápoje, dočasné ubytování, rezervace přechodného ubytování.

byla ke dni 09.10.2013 převedena na:

- (111) **298013**
(730) Balga Zdeněk, Kůt 10/35, Tvrdonice, 69153, CZ
(510) (33) víno, sekty, destiláty, alkoholické nápoje s výjimkou piv; (43) služby zajišťující stravování a nápoje, dočasné ubytování, rezervace přechodného ubytování.

a

- (111) **298013A**
(730) Zámecký pivovar BŘECLAV s.r.o., Pod Zámkem 625/8, Břeclav, 69002, CZ
(510) (32) piva, sirupy, džusy, ovocné šťávy, minerální vody, šumivé a jiné nápoje nealkoholické.

Změny v údajích o vlastních ochranných známkách

Kapitola obsahuje ochranné známky, u kterých byla v rejstříku ochranných známků vyznačena změna v údajích o vlastních ve smyslu ustanovení § 27 odst. 2 a 7 zákona č. 441/2003 Sb.

Číslo zápisu	Vlastník	S účinností od
181812	Reebok International Limited, 4th Floor, 11/12 Pall Mall, London SW1 Y5LU, GB	15.10.2013
181813	Reebok International Limited, 4th Floor, 11/12 Pall Mall, London SW1 Y5LU, GB	15.10.2013
182653	METAL TRADE COMAX, a.s., Velvary 420, Velvary, 27324, CZ	15.10.2013
184715	SILEX spol. s r.o., Vinohradská 1899/112, Praha 3, 13000, CZ	10.10.2013
189393	CESA a.s., Jiřího Potůčka 250, Pardubice, 53009, CZ	09.10.2013
189394	CESA a.s., Jiřího Potůčka 250, Pardubice, 53009, CZ	09.10.2013
189464	A & L soft, s.r.o., Záhřebská 170/23, Praha 2, 12000, CZ	11.10.2013
189652	Reebok-CCM Hockey Oy, Kaukjärventie 284, PL 28, 30101 Forssa, FI	11.10.2013
189653	Reebok-CCM Hockey Oy, Kaukjärventie 284, PL 28, 30101 Forssa, FI	11.10.2013
192698	Cajun Funding Corp., 980 Hammond Drive, NE Suite 1100, Atlanta, 30328, GA, US	14.10.2013
197339	Reebok-CCM Hockey Oy, Kaukjärventie 284, PL 28, 30101 Forssa, FI	11.10.2013
197340	Reebok-CCM Hockey Oy, Kaukjärventie 284, PL 28, 30101 Forssa, FI	11.10.2013
224634	HENRY SCHEIN s.r.o., Palackého třída 537/163, Brno, 61200, CZ	14.10.2013
227687	Win Bright (Asia) Limited, Unit 501 5/F, Mirror Tower, 61 Mody Road Tsimshatsui East KL, Hong Kong, CN	14.10.2013
241412	HENRY SCHEIN s.r.o., Palackého třída 537/163, Brno, 61200, CZ	14.10.2013
245306	HENRY SCHEIN s.r.o., Palackého třída 537/163, Brno, 61200, CZ	14.10.2013
253685	HENRY SCHEIN s.r.o., Palackého třída 537/163, Brno, 61200, CZ	14.10.2013
254109	Win Bright (Asia) Limited, Unit 501 5/F, Mirror Tower, 61 Mody Road Tsimshatsui East KL, Hong Kong, CN	14.10.2013
262605	STRAGEN PHARMA S.A., Chemin du Pré-Fleuri 3 1228 Plan-Les-Ouates, GENEVA, CH	10.10.2013
263667	LÍŠNO a.s., Konopiště 24, Benešov u Prahy, 25601, CZ	10.10.2013
264228	Brand Promotion CZ, s.r.o., Železná 690/7a, Brno, 61900, CZ	14.10.2013
264883	Win Bright (Asia) Limited, Unit 501 5/F, Mirror Tower, 61 Mody Road Tsimshatsui East KL, Hong Kong, CN	14.10.2013
268372	Reebok-CCM Hockey Oy, Kaukjärventie 284, PL 28, 30101 Forssa, FI	11.10.2013
269561	Česká energie, a.s., Beranových 65/675, Praha 9 - Letňany, 19900, CZ	14.10.2013
269710	Ing. Marcel Hanzl, Vrapická 91, Kladno - Vrapice, 27203, CZ	14.10.2013
271715	Přemysl Veselý, Pražáková 1000/60, Brno - Horní Heršpice, 61900, CZ	14.10.2013
272879	SKALA SYSTEM, s.r.o., Opolanská 506, Libice nad Cidlinou, 28907, CZ	10.10.2013
275142	HENRY SCHEIN s.r.o., Palackého třída 537/163, Brno, 61200, CZ	14.10.2013
277132	Metalimpex Group spol. s r.o., Masarykova třída 668/29, Teplice, 41501, CZ	11.10.2013
277133	Metalimpex Group spol. s r.o., Masarykova třída 668/29, Teplice, 41501, CZ	11.10.2013
285941	Win Bright (Asia) Limited, Unit 501 5/F, Mirror Tower, 61 Mody Road Tsimshatsui East KL, Hong Kong, CN	14.10.2013
303441	TMR-lepidla-tmely-spreje-nářadí s.r.o., Vlčovice 70, Koprivnice, 74221, CZ	10.10.2013
304789	WMS s.r.o., Moskevská 14, Most, 43401, CZ	10.10.2013
309038	SKALA SYSTEM, s.r.o., Opolanská 506, Libice nad Cidlinou, 28907, CZ	10.10.2013
310602	BS Coolers a.s., Bynovec 11, 40502, CZ	15.10.2013
316948	SOLVAY Société Anonyme, Rue de Ransbeek 310, 1120 Bruxelles, BE	11.10.2013
317845	Unifleg CZ spol. s r.o., Na Křečku 365, Praha 10, 10900, CZ	11.10.2013
317846	Unifleg CZ spol. s r.o., Na Křečku 365, Praha 10, 10900, CZ	11.10.2013

Číslo zápisu	Vlastník	S účinností od
319759	Win Bright (Asia) Limited, Unit 501 5/F, Mirror Tower, 61 Mody Road Tsimshatsui East KL, Hong Kong, CN	14.10.2013
323403	KOLKOVNA RESTAURANTS, a.s., Hradební 761/3, Praha 1 - Staré Město, 11000, CZ	15.10.2013

Ostatní rozhodné údaje a úřední opravy

Kapitola zahrnuje zejména přetřídění seznamu výrobků a služeb v návaznosti na mezinárodní zápis, opravu chyb ve formulaci, přepisů a zjevných nesprávností za účelem uvedení do souladu se skutečností. V této kapitole jsou zveřejňovány jen takové údaje, které nemohou být zveřejněny spolu se zveřejněním přihlášky nebo se zápisem ochranné známky. Dále kapitola obsahuje důležitá úřední sdělení.

(97) **EP 1802295**

Datum provedení změny: 15.10.2013

Na základě sdělení Evropského patentového úřadu ze dne 10.10.2013 bylo v rejstříku evropských patentů vyznačeno, že udělení evropského patentu č. 1802295 ze dne 15.12.2010 bylo zrušeno a řízení bylo přerušeno.

(97) **EP 1910579**

Datum provedení změny: 15.10.2013

Oznámení o udělení evropského patentu č. 1910579 ze dne 3.7.2013 bylo zrušeno a řízení bylo přerušeno.

(97) **EP 2035020**

Datum provedení změny: 15.10.2013

Na základě sdělení Evropského patentového úřadu ze dne 10.10.2013 bylo v rejstříku evropských patentů vyznačeno, že udělení evropského patentu č. 2035020 ze dne 17.11.2010 bylo zrušeno a řízení bylo přerušeno.

(111) **331419**

(210) O-499148

Datum provedení změny: 15.10.2013

V návaznosti na mezinárodní zápis byly výrobky " výživné přípravky pro denní doplnění stravy, která se skládá hlavně z mléka v prášku nebo ze živočišných nebo zeleninových proteinů, také s přidavkem vitamínů nebo minerálů nebo stopových prvků nebo cukru" a výrobky "proteinové přípravky" přetříděny ze tř. 29 do tř. 5.