



národní
úložiště
šedé
literatury

Věstník Úřadu průmyslového vlastnictví 2013/41

Úřad průmyslového vlastnictví
2013

Dostupný z <http://www.nusl.cz/ntk/nusl-407386>

Dílo je chráněno podle autorského zákona č. 121/2000 Sb.

Tento dokument byl stažen z Národního úložiště šedé literatury (NUŠL).

Datum stažení: 14.06.2024

Další dokumenty můžete najít prostřednictvím vyhledávacího rozhraní nusl.cz .

Číselné INID kódy pro označování bibliografických dat technických řešení

INID Codes for the identification of bibliographic data of technical solutions

(Standard WIPO ST. 9 a ST. 80)

(11)	číslo patentu/zápisu/osvědčení	(11)	Number of the patent/registration/certification
(15)	datum zápisu průmyslového vzoru	(15)	Industrial design registration date
(21)	číslo přihlášky/zálosti	(21)	Application number
(22)	datum podání přihlášky/zálosti	(22)	Date of application filing
(23)	údaje o výstavní prioritě	(23)	Exhibition priority data
(28)	počet průmyslových vzorů	(28)	Number of industrial designs included in the application
(31)	číslo prioritní přihlášky	(31)	Number of priority application
(32)	datum podání prioritní přihlášky	(32)	Filing date of priority application
(33)	země priority	(33)	Priority country
(40)	datum zveřejnění přihlášky vynálezu	(40)	Date of publication of patent application
(45)	datum zveřejnění zapsaného průmyslového vzoru	(45)	Publication date of the registered industrial design
(47)	datum zveřejnění udělení patentu a zápisu užitého vzoru, datum zápisu užitého vzoru, datum oznámení udělení evropského patentu v Evropském patentovém věstníku	(47)	Publication date of patent granting and publication date of utility model registration, registration date of utility model, publication date of European patent granting in the European patent bulletin
(51)	mezinárodní patentové třídění/Locarnské třídění průmyslových vzorů	(51)	International Patent Classification/ Locarno Classification for Industrial Designs
(54)	název	(54)	Title
(55)	vyobrazení průmyslového vzoru	(55)	Reproduction of the industrial design
(57)	anotace	(57)	Abstract
(68)	číslo základního patentu	(68)	Number of the basic patent
(71)	označení přihlašovatele/zadatele	(71)	Applicant
(72)	označení původce	(72)	Inventor
(73)	označení majitele/vlastníka	(73)	Owner
(74)	označení zástupce	(74)	Attorney's name and address
(86)	číslo mezinárodní přihlášky	(86)	International application number
(87)	číslo mezinárodního zveřejnění	(87)	International publication number
(92)	datum a číslo první registrace přípravku pro Českou republiku	(92)	Date and number(s) of the first authorization to market the product in the CZ
(93)	datum, číslo a země první registrace přípravku v rámci Společenství	(93)	Date, number(s) and country of the first authorization to market the product in the EEC
(94)	doba platnosti osvědčení	(94)	Term of certification validity
(95)	označení a typ přípravku	(95)	Name of the product and product type
(96)	datum podání a číslo evropské patentové přihlášky	(96)	European patent application filing date and number
(97)	datum zveřejnění a číslo zveřejnění evropské patentové přihlášky v Evropském patentovém věstníku	(97)	European patent application publication date and publication number in the European patent bulletin

Číselné INID kódy pro označování bibliografických dat ochranných známek

INID codes and minimum required for the identification of bibliographics data relating to marks

(Standard WIPO ST.60)

(111)	Číslo zápisu ochranné známky (registrace)	(111)	Number of registration
(151)	Datum zápisu ochranné známky	(151)	Date of the registration
(210)	Číslo přihlášky ochranné známky (spisu)	(210)	Number of the application
(220)	Datum podání přihlášky	(220)	Date of filing of the application
(320)	Datum vzniku práva přednosti	(320)	Date of the first application
(442)	Datum zveřejnění přihlášky po průzkumu	(442)	Date of the publication of the examined application
(450)	Datum zveřejnění zápisu ochranné známky ve Věstníku	(450)	Date of publication of the registration
(510)	Seznam výrobků a služeb	(510)	List of goods and/or services
(511)	Číslo třídy výrobků a služeb	(511)	Number of the class of goods and/or services
(526)	Omezení rozsahu ochrany o prvek	(526)	Disclaimer
(540)	Znění nebo vyobrazení ochranné známky	(540)	Reproduction of the mark
(551)	Kolektivní ochranná známka	(551)	Collective mark
(554)	Prostorová ochranná známka	(554)	Three-dimensional mark
(558)	Ochranná známka tvořená pouze barvou nebo kombinací barev	(558)	Mark consisting exclusively of one or several colours
(583)	Datum právní moci rozhodnutí/výsledek rozhodnutí	(583)	Date of the legal force of the decision/ result of the decision
(591)	Údaje o barevnosti ochranné známky	(591)	Information concerning colour
(730)	Přihlašovatel/vlastník ochranné známky	(730)	The applicant or the holder of the mark
(740)	Zástupce	(740)	Name and address of the representative
(811)	Mezinárodní číslo zápisu ochranné známky	(811)	Number of the international registration
(890)	Kód státu ochrany mezinárodní ochranné známky	(890)	INID code of the state of the international mark

Kódy pro kódování záhlaví oznámení publikovaných ve Věstníku

(Standard WIPO ST. 17)

BB9A	zveřejněné přihlášky vynálezů	MK4A	zánik patentů uplynutím doby platnosti
FG1K	zapsané užité vzory	MK4F	zánik autorských osvědčení uplynutím doby platnosti
FG4A	udělené patenty	MK4Q	zánik průmyslového vzoru uplynutím doby ochrany
FG4Q	zapsané průmyslové vzory	MM4A	zánik patentů pro nezaplacení ročních poplatků
LD3K	částečný výmaz užitého vzoru	MM4F	zánik autorských osvědčení pro nezaplacení ročních poplatků
LD4Q	částečný výmaz průmyslového vzoru	ND1K	prodloužení platnosti užitého vzoru
MA4A	zánik patentu vzdáním se	ND4Q	obnova doby ochrany průmyslového vzoru
MA4F	zánik autorských osvědčení vzdáním se	PA4A	změna autorského osvědčení na patent
MC3K	výmaz užitého vzoru	PC9A	změna dispozičního práva k vynálezu
MC4A	zrušení patentu	PD1K	převod práv a ostatní změny majitelů užitého vzoru
MC4F	zrušení autorského osvědčení	PD4A	převod práv a ostatní změny majitelů patentů
MC4Q	výmaz průmyslového vzoru	PD4Q	převod práv a ostatní změny vlastníků průmyslových vzorů
MH1K	zánik užitého vzoru vzdáním se	QA9A	nabídka licence
MH4A	částečné zrušení patentu	SB4A	zapsané patenty do rejstříku po odtajnění
MH4F	částečné zrušení autorského osvědčení	SB4F	zapsaná autorská osvědčení do rejstříku po odtajnění
MH4Q	zánik průmyslového vzoru vzdáním se		
MK1K	zánik užitého vzoru uplynutím doby platnosti		

Opravy Změny Různé

Opravy u přihlášek vynálezů s žádostí o udělení patentu

HA9A	jmenování vynálezce	HF9A	oprava dat
HB9A	oprava jmen	HG9A	oprava chyb v třídění
HC9A	změna jmen	HH9A	oprava nebo změna všeobecně
HD9A	oprava adres	HK9A	tiskové chyby v úřed. věstnících
HE9A	změna adres		

Opravy ochranných dokumentů

patenty	autorská osvědčení	užité vzory	průmyslové vzory	
TA4A	TA4F	TA1K	TA4Q	jmenování vynálezce
TB4A	TB4F	TB1K	TB4Q	oprava jmen
TC4A	TC4F	TC1K	TC4Q	změna jmen
TD4A	TD4F	TD1K	TD4Q	oprava adres
TE4A	TE4F	TE1K	TE4Q	změna adres
TF4A	TF4F	TF1K	TF4Q	oprava dat
TG4A	TG4F	TG1K	TG4Q	oprava chyb v třídění
TH4A	TH4F	TH1K	TH4Q	oprava nebo změna všeobecně
TK9A	TK9F	TK1K	TK4Q	tiskové chyby v úřed. věstnících

Kódy pro označování zemí a mezinárodních organizací použité ve věstníku

BE	Belgie
BR	Brazílie
CH	Švýcarsko
CZ	Česká republika
DE	Německo
ES	Španělsko
FI	Finsko
FR	Francie
GB	Spojené království
IL	Izrael
JP	Japonsko
LU	Lucembursko
PL	Polsko
SE	Švédsko
SK	Slovensko
TH	Thajsko
US	Spojené státy

Kódy pro označování států USA použité ve věstníku

CA	California
CT	Connecticut
FL	Florida
GA	Georgia
MI	Michigan
MN	Minnesota
NJ	New Jersey
NY	New York
OH	Ohio
PA	Pennsylvania
TX	Texas
VA	Virginia

BB9A Zveřejněné přihlášky vynálezů - přehled podle čísel přihlášek

Dále uvedené přihlášky vynálezů byly zveřejněny dnem, uvedeným ve Věstníku podle zákona č. 527/1990 Sb., o vynálezech a zlepšovacích návrzích, ve znění pozdějších předpisů, a jsou k dispozici v patentové knihovně Úřadu průmyslového vlastnictví, Antonína Čermáka 2a, 160 68, Praha 6.

2011-867	<i>E 21 B 33/138</i>	(2006.01)
2012-38	<i>G 01 S 5/00</i>	(2006.01)
2012-112	<i>C 12 G 1/00</i>	(2006.01)
2012-118	<i>C 10 L 5/44</i>	(2006.01)
2012-122	<i>E 04 H 4/06</i>	(2006.01)
2012-148	<i>C 22 B 9/16</i>	(2006.01)
2012-149	<i>C 10 L 5/14</i>	(2006.01)
2012-158	<i>B 62 D 35/00</i>	(2006.01)
2012-168	<i>B 29 C 59/16</i>	(2006.01)
2012-184	<i>C 12 C 12/00</i>	(2006.01)
2012-191	<i>F 21 V 31/03</i>	(2006.01)
2012-206	<i>F 03 G 7/04</i>	(2006.01)
2012-207	<i>F 23 J 13/00</i>	(2006.01)
2012-208	<i>B 66 C 25/00</i>	(2006.01)
2012-217	<i>B 63 B 35/71</i>	(2006.01)
2012-218	<i>B 60 N 2/12</i>	(2006.01)
2012-221	<i>C 12 C 13/00</i>	(2006.01)
2012-222	<i>G 01 N 27/31</i>	(2006.01)
2012-226	<i>C 07 D 451/06</i>	(2006.01)
2012-227	<i>C 02 F 3/12</i>	(2006.01)
2012-570	<i>B 60 Q 1/04</i>	(2006.01)
2013-47	<i>H 01 H 83/04</i>	(2006.01)
2013-73	<i>H 02 K 3/30</i>	(2006.01)
2013-211	<i>F 04 C 29/06</i>	(2006.01)

Zveřejněné přihlášky vynálezů - řazené podle MPT

- (51) **B29C 59/16** (2006.01)
G02B 1/12 (2006.01)
G02B 1/00 (2006.01)
B82B 3/00 (2006.01)
B82Y 30/00 (2011.01)
- (21) **2012-168**
(71) Vysoká škola chemicko-technologická v Praze, Praha 6, CZ
(72) Lyutakov Olexsiy Mgr. Ph.D., Praha 4 - Kunratice, CZ
Hüttel Ivan Doc. Ing. DrSc., Praha 4 Kunratice, CZ
Tůma Jiří Ing., Chotěboř, CZ
Švorčík Václav Prof. Ing. DrSc., Praha 7, CZ
- (54) **Způsob vytvarování 2D optických a metaoptických struktur na povrchu polymeru**
(22) 09.03.2012
(57) Způsob 2D tvarování polymerních nanostruktur spočívá v tom, že povrch polymeru je vystaven periodickému tepelnému působení fokusu vaného a povrchově skenujícího laserového svazku s vlnovou délkou odpovídající maximu absorpce daného polymeru a s výkonem umožňujícím překročení teploty tečení tvarového polymeru. Absorpční vlastnosti polymeru lze v případě potřeby upravit povrchovou nebo objemovou dotací vhodnou látkou. Pro výrobu složitějších struktur (např. matic pro optické metamateriály) je proces doplněn současným mechanickým pohybem povrchu polymeru v rovině kolmé vůči skenujícímu laserovému paprsku ve směru skenování a následně pootočen o úhel v rozmezí 0,1° až 359,9° k původnímu směru skenování s opětovným skenováním téhož místa v téže rovině.
- (74) Ing. Květoslava Kubičková, Doubravčická 2201, Praha 10, 10000

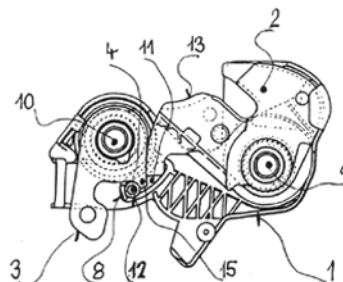
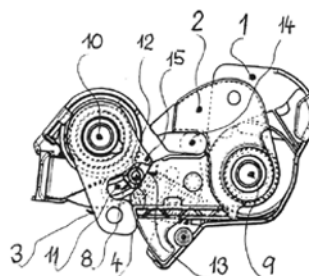

- (51) **B60N 2/12** (2006.01)
E05B 57/00 (2006.01)
- (21) **2012-218**
(71) BRANO a.s., Hradec nad Moravicí, CZ
(72) Thomke David, Opava, CZ
Smutek Petr, Opava, CZ
Prda Tomáš Ing., Malé Hoštice, CZ
- (54) **Automobilový zámek, zejména zámek opěradla zadních sedadel**
(22) 28.03.2012
(57) Automobilový zámek, zejména zámek opěradla zadních sedadel, má otočně uloženou odpruženou rohátku (2) a odpruženou západku (3). Rohátka (2), která je v zavřeném stavu zámku blokována západkou (3), za chycuje svým ramenem třmen (14) nájezdu. V pevné části zámku je vytvořeno vedení (11) pro rozpěrný element (4), který je v zavřeném stavu zámku vtažen silou pružiny (7) mezi vedení (11) a rohátku (2). Rozpěrný element (4) svojí pracovní plochou (12) dosedá na protiplochu (13) rohátky (2), čímž přes rameno rohátky (2) dotlačuje třmen (14) nájezdu proti pevné části zámku. Pevná část zámku je představována tělesem (1) zámku a jeho krycí deskou (5). Západka (3) má tvarovou část (15) pro odsunutí rozpěrného elementu (4) z pracovní polohy při otevíracím pohybu západky (3).
- (74) Ing. Karel Pospíšil, Na vinici 361, Klecany, 25067

- (51) **B60Q 1/04** (2006.01)
B60Q 1/20 (2006.01)
H01R 13/717 (2006.01)
H01R 13/66 (2006.01)
F21S 8/10 (2006.01)
F21V 23/00 (2006.01)
F21W 101/10 (2006.01)
F21W 101/02 (2006.01)
- (21) **2012-570**
(71) HELLA AUTOTECHNIK, s.r.o., Mohelnice, CZ
(72) Kopecný Roman Ing., Vsetín, CZ
Hulman Martin Ing., Mohelnice, CZ
- (54) **Přídavný modul světlometu, zejména pro motorová vozidla**
(22) 24.08.2012
(57) Přídavný modul světlometu, zejména pro motorová vozidla, sestává z tvarovaného modulového tělesa (1), které je uloženo v nosném pouzdře (2) světlometu. Nosné pouzdro (2) je opatřeno tvarovým krycím rámečkem (3) a krycím sklem (4), je uzpůsobeno pro umístění a lesponě jedné osvětlovací jednotky (5) a/nebo signalizační jednotky (6) a je upraveno pro uchycení ke karoserii i pro samotnou montáž modulového tělesa (1). Modulové těleso (1) je v nosném pouzdře (2) uloženo vyjímatelně a je v něm zabudována nebo vyjímatelně uložena elektronická soustava (7), která obsahuje alespoň dvě v podstatě nad sebou uložené desky (72) plošných spojů, které jsou opatřeny jedním či více LED světelnými zdroji (75).
- (74) Ing. Petr Soukup, Vídeňská 8, Olomouc

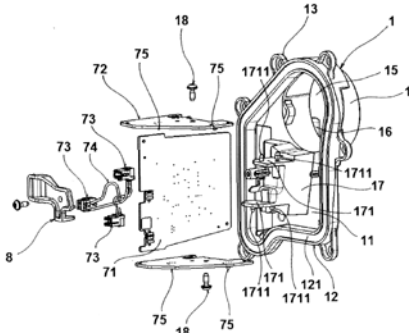

- (51) **B62D 35/00** (2006.01)
B62D 37/02 (2006.01)
- (21) **2012-158**
(71) Novosad Martin Ing., Rousínov, CZ
(72) Novosad Martin Ing., Rousínov, CZ

- (54) **Přední pohyblivý spoiler pro automobily**
(22) 07.03.2012
(57) Přední pohyblivý spoiler (1) pro automobily je tvořen lištou nebo profilem, nacházejícím se před otvorem (3) pro přívod vzduchu do chladiče a uloženým otočně kolem své spodní strany, pokud se nachází při spodní straně otvoru (3), nebo kolem horní strany, nachází-li se při horní straně otvoru (3).
(74) Ing. Libor Markes, Grohova 54/145, Brno, 60200

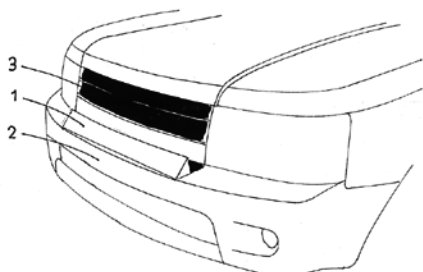

- (51) **B63B 35/71** (2006.01)
(21) **2012-217**
(71) VAJDA GROUP s.r.o., 83155 Bratislava, SK
(72) Vajda Marcel jr., 83155 Bratislava, SK
Vajda Rene, 83155 Bratislava, SK
Vajda Marcel, 83155 Bratislava, SK
Kleberc Robert, 83155 Bratislava, SK
(54) **Sportovní anebo rekreační loď typu kanoe anebo kajaku a způsob její výroby**
(22) 28.03.2012
(57) Sportovní anebo rekreační loď typu kanoe anebo kajaku je vytvořena z kompozitního materiálu a vyrobena spojením po obvodě dvou částí, paluby (1) a dna (2), vytvořených vytvrzením matrice, kterou je termoplastická pryskyřice, jejíž vrstvy jsou proložené vrstvami textilie z karbonových, aramidových, karbon-aramidových a/nebo skelných vláken a případně jedné anebo více vrstev tenké pěny 0,5 až 5 mm. Přední i zadní část loď obsahuje výztužný prvek. Výztužným prvkem je výztužný nosník (8) paluby (1), který prochází podélnou osou přední a zadní části paluby (1) a výztužný nosník (8) dna (2), který prochází podélnou osou přední a zadní části dna (2), přičemž výztužný nosník (8) paluby (1) je pevně spojen s palubou (1) a výztužný nosník (8) dna (2) je pevně spojen se dnem (2) loď. Způsob výroby této loď z kompozitního materiálu vytvořeného termoplastickým procesem probíhá v dvojdielné formě, jejíž vnitřní plocha jedné části je negativem povrchu paluby loď a vnitřní plocha druhé části je negativem povrchu dna loď. Paluba a dno loď jsou vyrobeny samostatně a následně se po obvodě pevně spojí. Kompozitní materiál je vyrobený termoplastickým procesem vytvrzení vrstev matrice, kterou je polyesterová, epoxyvinylesterová, epoxidová pryskyřice, termoplast na bázi styrenu, anebo jiný typ termoplastické pryskyřice. Vrstvy pryskyřice se prokládají vrstvami tkané a/nebo netkané textilie z karbonových, aramidových, karbon-aramidových a/nebo skelných vláken a případně jedné anebo více vrstev tenké pěny o tloušťce 0,5 až 5 mm. Podle první varianty provádění způsobu se během výroby kompozitu dna loď a kompozitu paluby loď jádro výztužných nosníků paluby a dna z tvrdené pěny matrice, který je alespoň ze dvou stran opatřený minimálně jednou vrstvou textilie z karbonových, aramidových, karbon-aramidových, a/nebo skelných vláken, které jsou stejně jako konstrukce dna loď a konstrukce paluby loď překryté matricí, uloží na příslušné místo do formy paluby a dna loď, celá forma se podtlakem od vzdušné a během vytvrzovacího procesu při teplotě 50 až 90 °C po dobu 6 až 10 hodin se výztužné nosníky integrují do konstrukce dna loď, respektive konstrukce paluby loď. Podle druhé varianty provádění způsobu se v samostatné formě vyrobí výztužný nosník paluby a výztužný nosník dna, který sestává z jádra z tvrdé pěny o tloušťce 4 až 45 mm a výšky 10 až 80 mm, který je alespoň ze dvou stran opatřený minimálně jednou vrstvou textilie z karbonových,

aramidových, karbon-aramidových, a/nebo skelných vláken, které jsou stejně jako konstrukce dna loď a konstrukce paluby loď překryté matricí. Po odsátí vzduchu a vytvrzení termoplastickým procesem při teplotě 50 až 90 °C po dobu 6 až 10 hodin se nosníky přilamují k palubě, respektive ke dnu loď.

- (74) KANIA, SEDLÁK, SMOLA Patentová a známková kancelář, Ing. Veronika Zemanová, Mendlovo nám. 1a, Brno, 60300

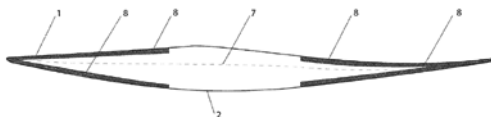

- (51) **B66C 25/00** (2006.01)
B66C 1/12 (2006.01)
(21) **2012-208**
(71) ČVUT v Praze, Fakulta strojní, Praha 6, CZ
(72) Valášek Michael Prof. Ing. DrSc., Praha 4, CZ
Steinbauer Pavel Ing. Ph.D., Praha 4, CZ
Vampola Tomáš Dr. Ing., Lidice, CZ
(54) **Způsob a zařízení pro vynětí cizího předmětu vzpříčeného v úzké spáře**
(22) 26.03.2012
(57) Způsob vynětí cizího předmětu vzpříčeného v úzké nepřístupné spáře, zvláště mechanismu strojního zařízení je vyznačený tím, že do spáry se spustí na jedné straně cizího předmětu zdvižný prvek se spojovacím členem na svém spodním konci, jeden konec tažného prvku se spojí s vrchním koncem propojovacího prvku a propojovací prvek se spustí do spáry na protilehlé straně cizího předmětu, kde se spojí spojovací člen na spodním konci propojovacího prvku se spojovacím členem na spodním konci zdvižného prvku, zdvižný prvek se spolu s propojovacím prvkem a s koncem tažného prvku vytáhne na druhou straně cizího předmětu nad vrchní hranu spáry, tažný prvek se provleče kladkou a oba jeho konce se spojí do uzavřené smyčky. Zařízení k provádění způsobu obsahuje zvedací zařízení opatřené nosným hákem, kde na nosném háku (1) je prostřednictvím držáku (2) zavěšena alespoň jedna kladka (5) přes níž je převlečen rozpojitelný tažný prvek (3) ve tvaru uzavřené smyčky kolem kladky (5) a procházející pod cizím předmětem (4), přičemž pro vytvoření uzavřené smyčky je jeden konec tažného prvku (3) spojitelný s vrchním koncem propojovacího prvku (8), jehož spodní konec je opatřen spojovacím členem (10) pro rozpojitelné spojení se spojovacím členem (9) zdvižného prvku (11) umístěným na spodním konci zdvižného prvku (11).
(74) Ing. Karel Novotný, Žufanova 2, Praha 6, 16300

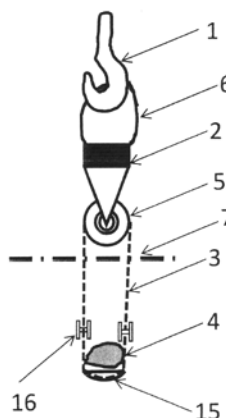

- (51) **C02F 3/12** (2006.01)
C02F 3/20 (2006.01)
C02F 101/16 (2006.01)
(21) **2012-227**
(71) Topol Jan Ing., Praha 8 - Libeň, CZ
(72) Topol Jan Ing., Praha 8 - Libeň, CZ
(54) **Způsob čištění odpadních vod s řízenou denitrifikací a zařízení k provádění způsobu**

(22) 02.04.2012

(57) Vynález se týká způsobu čištění odpadních vod s řízenou denitrifikací a zařízení k provádění způsobu v domovních čistírnách. Odpadní vody jsou přiváděny do vyrovnávací nádrže čistírny a z ní jsou dále přečerpávány do aktivační nádrže, kde jsou nitrifikovány promícháváním s aktivaným kalem a provzdušňováním. Po uplynutí nezbytně nutné technologické doby pro nitrifikaci a při současném splnění podmínky, že hladina odpadních vod ve vyrovnávací nádrži se nachází pod stanovenou pracovní hladinou, je přečerpávání ukončeno a zahájí se zpětné přečerpávání odpadních vod z aktivační nádrže do vyrovnávací nádrže, která je po dobu přečerpávání promíchávána. Tato denitrifikační fáze je ukončena dosažením pracovní hladiny ve vyrovnávací nádrži, na základě čehož se zahájí zpětné přečerpávání směsi denitrifikovaných a odpadních vod z vyrovnávací nádrže do aktivační nádrže, kde dále dochází k nitrifikaci. Čistírna odpadních vod je tvořena vyrovnávací nádrží s přítokem odpadních vod, zařízením pro měření hladiny vody, aeračním systémem a čerpadlem k přečerpávání vody z vyrovnávací nádrže do nádrže aktivační, dále aktivační nádrží se zařízením pro měření hladiny vody a aeračním systémem. V aktivační nádrži je umístěno zařízení k odčerpávání vyčištěné vody tvořené zásobníkem vyčištěné vody s plnicím čerpadlem a odtokem vyčištěné vody z čistírny a z odběrného zařízení. Odběrné zařízení je tvořené nádrží čerpadla čisté vody, čerpadlem čisté vody a pohyblivým ramenem se zanořeným vtokem a plovákovým kolenem. Výtlačné potrubí čerpadla čisté vody je ukončeno v zásobníku čisté vody a výtlačné potrubí plnicího čerpadla je ukončeno v nádrži čerpadla čisté vody.

(74) Ing. Přemysl Pitřman, Olřícha Nového 830, Velké Přílepy, 25264

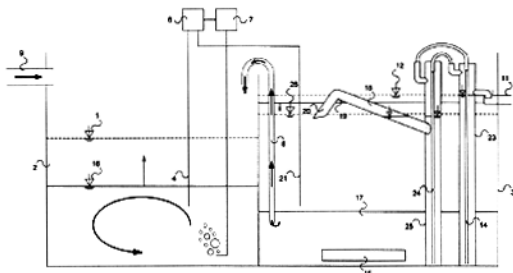

(51) **C07D 451/06** (2006.01)
C07D 451/10 (2006.01)
A61K 31/46 (2006.01)
A61P 11/00 (2006.01)
A61P 11/06 (2006.01)
A61P 11/08 (2006.01)

(21) **2012-226**

(71) Zentiva, k.s., Praha 10 - Dolní Měcholupy, CZ

(72) Čerňa Igor, Výprava 06716, SK

Hájíček Josef, Nehvizdy, CZ

(54) **Způsob přípravy skopinesteru kyseliny di-(2-thienyl)glykolové, intermediátu v syntéze tiotropium bromidu**

(22) 30.03.2012

(57) Vynález se týká způsobu přípravy tiotropium bromidu vzorce II, zahrnující následující kroky: a) přípravu skopinesteru vzorce I transesterifikací methyl-di-(2-thienyl)glykolátu vzorce IV se skopinem vzorce III v přítomnosti substechiometrického množství stericky bráněné báze vybrané ze skupiny alkalických solí rozvětveného C3 až C5 alkoxydu v inertním rozpouštědle, b) izolaci skopinesteru vzorce I, c) kvarternizaci skopinesteru vzorce I methylbromidem.

(74) Rott, Růžička & Guttmann Patentové, známkové a advokátní kanceláře, Ing. Jana Fuchsová, Vinohradská 37, Praha 2, 12000

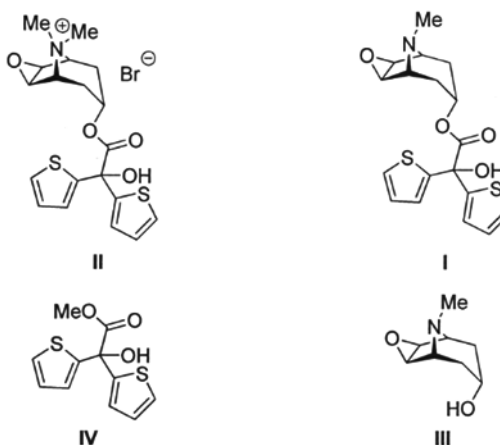

(51) **C10L 5/14** (2006.01)

(21) **2012-149**

(71) ARROW LINE, a. s., Ostrava - Vítkovice, CZ

(72) Smelik Roman Ing., Ostrava - Poruba, CZ

Prymus Kazimír Ing., Havířov - Šumbark, CZ

Balco Mário Ing., Liptovský Mikuláš, SK

Baraňák Libor Ing., Hradec nad Moravicí, CZ

Mihula Tomáš, Ostrava - Poruba, CZ

Bail Vladimír Ing. Ph.D., Ostrava - Heřmanice, CZ

(54) **Způsob výroby briket z odpadních černouhelných kalů a zařízení k provádění tohoto způsobu**

(22) 02.03.2012

(57) Zařízení na výrobu briket z odpadních černouhelných kalů obsahuje dva mísiče a briketovací stroj. První mísič (1) je opatřen prvním vstupem (11) pro vstup černouhelných kalů, druhým vstupem (12) pro vstup polokoksu a výstupem (10), který je spojen s prvním vstupem (21) druhého mísiče (2). Druhý mísič (2) je dále opatřen druhým vstupem (22) pro vstup těžké frakce ze suché destilace černouhelných kalů a výstupem (20), který je připojen ke vstupu (30) briketovacího stroje (3). Zařízení dále obsahuje pyrolyzní pec (4), jejíž první výstup (41), určený pro polokoks, je spojen s prvním vstupem (12) prvního mísiče (1) a jejíž druhý výstup (42), určený pro pyrolyzní plyn, je spojen se vstupem (50) kondenzátoru (5) těžké frakce. Kondenzátor (5) těžké frakce je dále opatřen prvním výstupem (51) těžké frakce, který je připojen ke druhému vstupu (22) druhého mísiče (2) a druhým výstupem (52), určeným pro odvod surového plynu, ke kterému je připojen kondenzátor (60) lehké frakce. Před vstupem (40) pyrolyzní pece (4) a před vstupem (11) prvního mísiče (1) je zapojeno zařízení (8) pro proporcionální dělení černouhelných kalů, napojené na sušičku (96) černouhelných kalů. Popsán je i způsob výroby briket na tomto zařízení.

(74) Ing. Zdeněk Janík, Bulharská 1418, Ostrava-Poruba, 70800

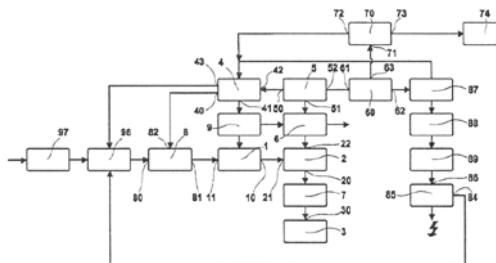

(51) **C10L 5/44** (2006.01)

(21) **2012-118**

(71) Česká zemědělská univerzita v Praze, Praha 6, CZ

Výzkumný ústav zemědělské výroby, v.v.i., Praha 6, CZ

Havrland Bohumil Prof. Ing. CSc., Státnice, CZ

Hutla Petr Ing. CSc., Praha 10, CZ

(54) **Palivo na bázi odpadu z výroby oleje z oplodí palmy olejné**

(22) 20.02.2012

(57) Vynález se týká paliva na bázi odpadu, tvořeného skořápkami z jader palmy olejné, z výroby oleje z oplodí

palmy olejné, kde podstata spočívá v tom, že palivo obsahuje 80,00 až 99,98 % hmotnostních pevného odpadu z výroby oleje z plodů palmy olejné, 0,01 až 19,99 % hmotnostních spalitelných přísad nebo přísad na bázi rostlin či rostlinných produktů a 0,01 až 1,00 % nespalitelných přísad, přitom vykazuje vlhkost do 7 % hmotnostních a současně podíl částic, které projdou sítím o velikosti oka 4,5 mm, je nejvýše 8 % hmotnostních.

(74) Ing. Jiří Walter, Počernická 54, Praha 10, 10800

(51) **C12C 12/00** (2006.01)
C12N 1/16 (2006.01)

(21) **2012-184**

(71) Výzkumný ústav pivovarský a sladařský, a. s., Praha, CZ

(72) Slabý Martin Ing., Kralupy nad Vltavou, CZ

Matoušková Dagmar RNDr., Trutnov, CZ

Kosař Karel RNDr. CSc., Brno, CZ

(54) **Kmen *Saccharomyces pastorianus* RIBM 6, jeho použití při výrobě piva a nápojů jej obsahujících**

(22) 14.03.2012

(57) Řešení se týká kvasného kmene *Saccharomyces pastorianus* RIBM 6 a možností jeho využití v pivovarském průmyslu pro výrobu alkoholického nebo nealkoholického piva samostatně nebo v kombinaci s jinými mikroorganismy. Řešení se dále vztahuje i na výrobky obsahující tento kmen případně obsahující koncentrát tohoto kmene.

(74) Ing. Ludvík Koldovský, Horáčkova 9, Praha 4, 14000

(51) **C12C 13/00** (2006.01)
G01N 21/84 (2006.01)

(21) **2012-221**

(71) Univerzita Karlova v Praze Matematicko - fyzikální fakulta
Katedra chemické fyziky a optiky, Praha 2, CZ

(72) Sladký Petr Doc. Ing. CSc., Praha 4 - Podolí, CZ

Gabriel Petr RNDr. Ph.D., Praha 4, CZ

(54) **Zařízení a způsob pro kontrolu přepěňování piva a jiných nápojů v uzavřených lahvích**

(22) 29.03.2012

(57) Zařízení pro kontrolu přepěňování piva a jiných nápojů v uzavřených lahvích sestává z elektronického bloku teplotně říditelné imerze v optické měřicí komoře, obklopující zkoušenou láhev s nápojem se zárodky přepěňování, připojeného k mikropočítači a počítači. Sestává dále z výkonového vysílače časově, frekvenčně i prostorově a amplitudově říditelného optického svazku budícího zárodky přepěňování a přijímače monitorovacího optického svazku připojených k řídicímu mikropočítači, ke kterému je rovněž připojen vysílač měřicího optického svazku budícího svazky světla, rozptýlené zárodky přepěňování a snímané přijímači, jejichž signály jsou rovněž vedeny do řídicího mikropočítače a dále ke zpracování do počítače a ukázaní na ukazateli. K řídicímu mikropočítači je rovněž připojen časově, frekvenčně i prostorově a amplitudově říditelný elektroakustický zdroj budícího akustického svazku a bezdotykový dynamický snímač deformací korunky láhve, přičemž charakteristické kinetické odezvy z optických přijímačů jsou alespoň párově snímány a korelovány s potenciálními zárodky přepěňování, buzenými parametricky některým z vysílačů budícího optického nebo akustického svazku v závislosti na amplitudě, době, teplotě a tlaku buzení kontrolovaného nápoje v lahvi, uzavřené korunkou, přičemž řídicí mikropočítač posílá zaznamenaná a předzpracovaná data k dalšímu hodnocení a zobrazení připojeným osobním počítačem. Popsán je i způsob měření na tomto zařízení.

(74) Ing. Dagmar Matoušková, Mladenovova 3234, Praha 4 - Modřany, 14300

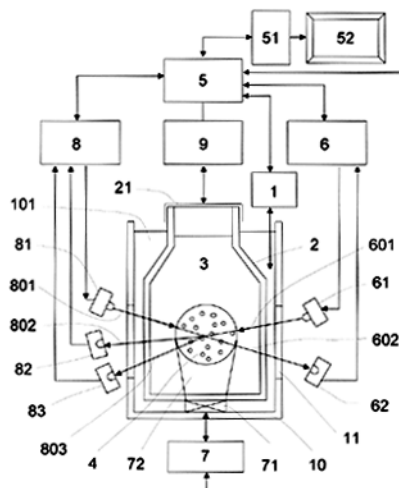

(51) **C12G 1/00** (2006.01)
C12G 3/00 (2006.01)

(21) **2012-112**

(71) Marian Jiří Ing., Praha 10, CZ

(72) Marian Jiří Ing., Praha 10, CZ

(54) **Nízkoalkoholický vinný nápoj a způsob jeho výroby**

(22) 16.02.2012

(57) Vynález se týká nízkoalkoholického vinného nápoje s obsahem alkoholu až 7 % obj., který je vyroben prokvašením a následným stočením nebo vylisováním macarátu obsahujícího vinný mošt s mechanicky nanušenými slupkami a zrníčky vinné révy zředěného na obsah cukru 10 až 14° ČNM přírodní minerální vodou pro léčebné účely, která obsahuje alespoň 1 g/l rozpuštěných pevných látek a/nebo alespoň 1 g/l rozpuštěného oxidu uhličitého a/nebo alespoň jeden jiný pro zdraví významný chemický prvek, a/nebo která má u vývěru přirozenou teplotu vyšší než 20 °C a/nebo radioaktivitu radonu nad 1,5 kBq/l. Vynález se dále týká způsobu výroby tohoto nízkoalkoholického vinného nápoje z bílé i modré vinné révy.

(74) Ing. Dobroslav Musil, patentová kancelář, Ing. Dobroslav Musil, Cejl 38, Brno, 60200

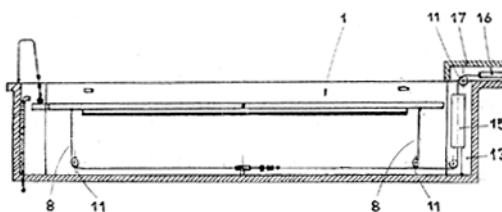

(51) **C22B 9/16** (2006.01)

(21) **2012-148**

(71) ARROW LINE, a. s., Ostrava - Vítkovice, CZ

(72) Smelik Roman Ing., Ostrava - Poruba, CZ

Žďárský Josef Ing., Brzice, CZ

Balco Mário Ing., Liptovský Mikuláš, SK

Baraňák Libor Ing., Hradec nad Moravicí, CZ

(54) **Způsob a zařízení pro získávání hliníku z obalového kartonu**

(22) 02.03.2012

(57) Popisuje se způsob získávání hliníku z obalového kartonu, kde se materiál obalového kartonu podrobuje tepelnému rozkladu v prostředí odděleném od okolní atmosféry v rozmezí teplot 350 °C až 500 °C. Dále se popisuje zařízení, které je tvořeno retortou (1) opatřenou nejméně jedním uzávěrem (11, 12) pro oddělení jejího vnitřního prostoru od okolní atmosféry, výstupem (13) energoplynu a zařízením (4) pro ohřev vsázky. Alternativně zařízení dále obsahuje procesní zásobník (2), který je opatřen vstupem (21) vsázky, výstupem (22) vsázky, vstupem (23) inertního plynu a výstupem (24) plynu, odsávaného z vnitřního prostoru procesního zásobníku (2). Výstup (22)

vsázky z procesního zásobníku (2) je přes první uzavěr (11) spojen se vstupem (110) retorty (1). Dle další alternativy obsahuje zařízení dále zařízení (3) pro ochlazování pevného zbytku, jehož vstup (31) je přes druhý uzavěr (12) spojen s výstupem (120) pevného zbytku z retorty (1). Alternativně může být zařízením (4) pro ohřev vsázky hořák pro spalování energoplynu, přičemž hořák (4) může být přes chladič (50) energoplynu spojen s výstupem (13) energoplynu z retorty (1).

(74) Ing. Zdeněk Janík, Bulharská 1418, Ostrava-Poruba, 70800

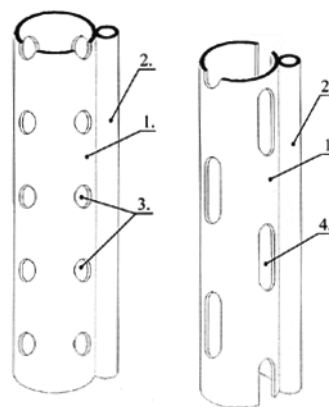
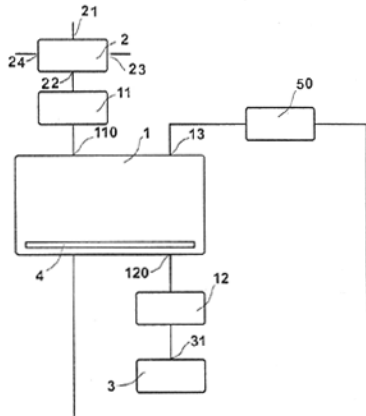

(51) **F03G 7/04** (2006.01)
F03G 7/10 (2006.01)
F01K 7/00 (2006.01)
F01K 11/00 (2006.01)

(21) **2012-206**

(71) Kovář Josef Ing., Praha 5, CZ

(72) Kovář Josef Ing., Praha 5, CZ

(54) **Způsob využití tepla okolního vzduchu v tepelném motoru**

(22) 26.03.2012

(57) V pracovním válci motoru i v pomocném válci je vychlazený vzduch, který se v pracovním válci mísí při sání s teplem vzduchem z okolí a současně dochází ke kompresi studeného vzduchu v pomocném válci. Při polytropické kompresi vzduchu se pak část tepla z pracovního válce absorbuje vzduchem v pomocném válci. Po skončení komprese vzduchu v pracovním válci se komprimovaný vzduch v pracovním válci promísí se vzduchem v pomocném válci, po té následuje společná expanze vzduchu z obou válců až do DŮ pístu v pracovním válci, čímž se vzduch vychladí. Následně se nejprve izobaricky převede část vzduchu z pracovního válce do pomocného válce a po odpojení těchto dvou válců se část vychlazeného vzduchu z pracovního válce vyfukuje do okolí. Motor je tepelně izolovaný od okolí.

(51) **E04H 4/06** (2006.01)

(21) **2012-122**

(71) Lhotský Petr, Brno, CZ

(72) Lhotský Petr, Brno, CZ

(54) **Pohyblivá podlaha plaveckého bazénu**

(22) 21.02.2012

(57) Řešením je pohyblivá podlaha plaveckého bazénu rámové konstrukce, v níž jsou integrovány plováky a která je proti vzlaku tažena do žádoucí polohy lany vedenými přes kladky upevněnými na dně bazénu. Alespoň čtyři lana (8) jsou upevněna jedním koncem na konstrukci a druhým koncem jsou napojena na centrální, kladkostrojem (15) opatřené lano (12), vystupující z bazénu zaplavenou šachtou (13) propojenou s bazénem. Centrální lano (12) je připojeno k lineárnímu hydraulickému pohonu (16).

(74) Ing. Libor Markes, Grohova 54, Brno, 60200

(51) **E21B 33/138** (2006.01)

E21B 33/13 (2006.01)

E02D 5/80 (2006.01)

E02D 5/54 (2006.01)

(21) **2011-867**

(71) VYSOKÁ ŠKOLA BÁŇSKÁ TECHNICKÁ - UNIVERZITA OSTRAVA, Ostrava - Poruba, CZ

(72) Vojtasík Karel Doc. Ing. CSc., Bílovec, CZ

Mohyla Marek Ing., Frenštát pod Radhoštěm, CZ

(54) **Prostředek k injektování s integrovaným podáváním injektážního média a odvodušněním**

(22) 22.12.2011

(57) Prostředek k injektování s integrovaným podáváním injektážního média a odvodušněním sestává z injektážního kanálu (1), jehož stěny jsou perforovány soustavou otvorů (3, 4) kruhového nebo podélného tvaru, přičemž tyto otvory jsou orientovány souose s podélnou osou injektážního kanálu (1) v celé jeho délce, pro umožnění rovnoměrného zainjektování statického prvku po celé délce vrtu nebo prostředí, a na stěnu injektážního kanálu (1) je v jeho podélné ose pevně integrován minimálně jeden odvodušňovací kanál (2) či hadice, a to po celé délce injektážního kanálu (1).

(51) **F04C 29/06** (2006.01)

(21) **2013-211**

(71) Mitsubishi Electric Corporation, 100-8310 Tokyo, JP

(72) Kazama Osamu, Tokyo 100-8310, JP

Tani Masao, Tokyo 100-8310, JP

Nakagawa Hiroyuki, Tokyo 100-8310, JP

(54) **Hermetický kompresor a zařízení chladicího cyklu, obsahující tento kompresor**

(22) 22.03.2013

(32) 29.03.2012

(31) 2012/075493

(33) JP

(57) Hermetický kompresor (100) obsahuje kompresní mechanismus (2), který obsahuje chladicí plyn, a elektromotor (3), který pohání kompresní mechanismus (2). Kompresní mechanismus (2) a elektromotor (3) jsou uloženy uvnitř hermetického kompresoru (100), kde je část hlavního ložiska (26) klikového hřídele (4) uložena uvnitř části protilehlého otvoru (13), vytvořeného v rotoru (6), představujícím část elektromotoru (3), která je souose připevněna ke klikovému hřídeli (4). Rotor (6) obsahuje vzduchový otvor (14), uspořádaný v axiálním směru rotoru (6) od horního konce rotoru (6) a propojený s částí protilehlého otvoru (13). Tento hermetický kompresor je s výhodou použit v zařízení chladicího cyklu.

(74) Čermák a spol., JUDr. Karel Čermák, Elišky Peškové 15/735, Praha 5, 15000

prostoru je dán známými údaji o hledaném objektu, všechny informace ze snímačů (3a - 3e) jsou následně vedeny do bloku (2) analýzy a syntézy kde v reálném čase dochází k soustavnému porovnávání údajů z databáze (4) informací o stavu hledaného objektu a bloku (2) analýzy a syntézy, informací od provozovatelů (6) radiokomunikačních prostředků a informací z navigačního systému (5), přičemž je snímání na základě získaných informací upřesňováno.

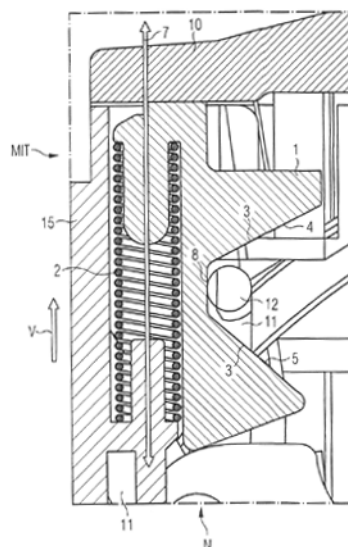
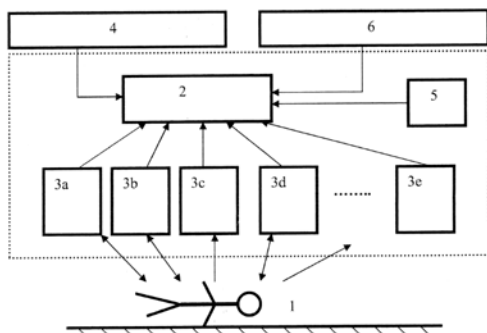

- (51) **H01H 83/04** (2006.01)
H01H 13/14 (2006.01)
- (21) **2013-47**
- (71) Siemens Aktiengesellschaft, 80333 München, DE
- (72) Augusta Zbynek, Letohrad, CZ
Kalous Lukas, Vermerovice, CZ
Naiman Pavel, Letohrad, CZ
Petracek Milos, Letohrad, CZ
Safar Pavel, Pisecna, CZ
- (54) **Testovací tlačítko pro elektrický spínač a elektrický spínač**
- (22) 28.01.2013
(32) 08.02.2012
(31) 102012201852
(33) DE
- (57) Vynález se týká testovacího tlačítka (1) pro elektrický spínač s krycím elementem (10) a s vypínacím mechanismem (11), zejména pro výkonový spínač. Testovací tlačítko (1) obsahuje dorazový obrys (3) s první kontaktní plochou (4) a s druhou kontaktní plochou (5). První kontaktní plocha (4) je vytvořena pro ovládnutí vypínacího mechanismu (11) při manuálním ovládnutí testovacího tlačítka (1). Druhá kontaktní plocha (5) je vytvořena pro ovládnutí vypínacího mechanismu (11) při otevření krycího elementu (10). Elektrický spínač, zejména výkonový spínač, obsahuje spínací mechanismus pro připojování a odpojování alespoň jednoho pohyblivého kontaktu od alespoň jednoho pevného kontaktu elektrického spínače, element (15) tělesa pro uložení interních komponent příslušenství, krycí element (10) pro zakrytí těchto interních komponent příslušenství, testovací tlačítko (1) a vypínací mechanismus (11) pro spínací mechanismus. Tento vypínací mechanismus (11) je pohyblivý mezi neutrální polohou (N) a vypnutou polohou (A), a přičemž testovací tlačítko (1) je pro ovládnutí vypínacího mechanismu (11) uveditelné s ním do činného kontaktu. Ovládnutím vypínacího mechanismu (11) testovacím tlačítkem (1) je zajištěno, že spínací mechanismus popřípadě elektrický spínač není možno zapnout, popřípadě vypnout.
- (74) Čermák a spol., JUDr. Karel Čermák, Elišky Peškové 15/735, Praha 5, 15000

- (51) **H02K 3/30** (2006.01)
H02K 3/32 (2006.01)
- (21) **2013-73**
- (71) Mitsubishi Electric Corporation, Tokyo 100-8310, JP
(72) Tsutsumi Takahiro, Tokyo 100-8310, JP
- (54) **Elektromotor, kompresor s elektromotorem, zařízení chladicího cyklu s kompresorem, a způsob výroby elektromotoru**
- (22) 04.02.2013
(32) 20.02.2012
(31) 2012/033915
(33) JP
- (57) Řešením je vyvinutí elektromotoru kompresoru, který může být vytvořen s menšími rozměry pro využívání u zařízení chladicího cyklu, které využívá chladivo R22, a který může být využíván u zařízení chladicího cyklu pro chladivo R32, a to při potlačení snížení efektivity výroby kompresoru a potlačení nárůstu nákladů na výrobní zařízení. Elektromotor (100) obsahuje stator (12), mající vinutí (20), navinuté kolem drážek (12b) statoru, a rotor (11), umístěný na vnitřní obvodové ploše statoru (12), přičemž rotor (11) je uspořádán s předem stanovenou mezerou vzhledem ke statoru (12). Vinutí (20) je impregnováno pomocí laku. Krok impregnování vinutí (20) pomocí laku, přičemž vinutí (20), navinuté kolem drážek (12b) statoru (12) je impregnováno pomocí laku, když je stator (12) vibrováno.
- (74) Čermák a spol., JUDr. Karel Čermák, Elišky Peškové 15/735, Praha 5, 15000

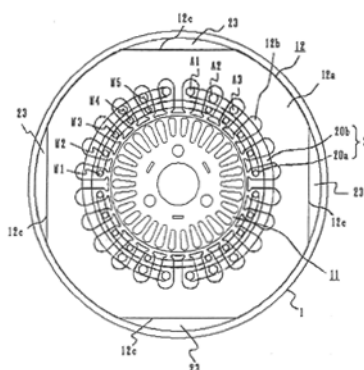

Zveřejněné přihlášky vynálezů - přehled podle třídících znaků

Tato kapitola obsahuje zveřejněné přihlášky vynálezů uspořádané podle třídících znaků mezinárodního patentové třídění, nacházejících se na druhém až x-tém místě zatřídění přihlášky vynálezu. Přihlášky vynálezu uspořádané podle třídících znaků na 1. pozici zatřídění jsou uvedeny v předchozí části.

A 61 K 31/46	(2006.01)	2012-226
A 61 P 11/00	(2006.01)	2012-226
A 61 P 11/06	(2006.01)	2012-226
A 61 P 11/08	(2006.01)	2012-226
B 60 Q 1/20	(2006.01)	2012-570
B 62 D 37/02	(2006.01)	2012-158
B 66 C 1/12	(2006.01)	2012-208
B 82 B 3/00	(2006.01)	2012-168
B 82 Y 30/00	(2011.01)	2012-168
C 02 F 101/16	(2006.01)	2012-227
C 02 F 3/20	(2006.01)	2012-227
C 07 C 49/747	(2006.01)	2012-222
C 07 D 451/10	(2006.01)	2012-226
C 12 G 3/00	(2006.01)	2012-112
C 12 N 1/16	(2006.01)	2012-184
E 02 D 5/54	(2006.01)	2011-867
E 02 D 5/80	(2006.01)	2011-867
E 05 B 57/00	(2006.01)	2012-218
E 21 B 33/13	(2006.01)	2011-867
F 01 K 11/00	(2006.01)	2012-206
F 01 K 7/00	(2006.01)	2012-206
F 03 G 7/10	(2006.01)	2012-206
F 21 S 8/10	(2006.01)	2012-570
F 21 V 23/00	(2006.01)	2012-570
F 21 W 101/02	(2006.01)	2012-570
F 21 W 101/10	(2006.01)	2012-191
		2012-570
G 01 N 21/84	(2006.01)	2012-221
G 01 V 11/00	(2006.01)	2012-38
G 01 V 3/16	(2006.01)	2012-38
G 01 V 3/165	(2006.01)	2012-38
G 01 V 8/02	(2006.01)	2012-38
G 01 V 8/20	(2006.01)	2012-38
G 02 B 1/00	(2006.01)	2012-168
G 02 B 1/12	(2006.01)	2012-168
G 06 F 17/30	(2006.01)	2012-38
G 08 B 7/06	(2006.01)	2012-38
H 01 H 13/14	(2006.01)	2013-47
H 01 R 13/66	(2006.01)	2012-570
H 01 R 13/717	(2006.01)	2012-570
H 02 K 3/32	(2006.01)	2013-73

Seznam přihlašovatelů zveřejněných přihlášek vynálezů

(71)	(21)	(51)	(71)	(21)	(51)
ARROW LINE, a. s., Ostrava - Vítkovice, CZ	2012-148	C 22 B 9/16	(2006.01)		
ARROW LINE, a. s., Ostrava - Vítkovice, CZ	2012-149	C 10 L 5/14	(2006.01)		
BRANO a.s., Hradec nad Moravicí, CZ	2012-218	B 60 N 2/12	(2006.01)		
Česká zemědělská univerzita v Praze, Praha 6, CZ	2012-118	C 10 L 5/44	(2006.01)		
ČVUT v Praze, Fakulta strojní, Praha 6, CZ	2012-208	B 66 C 25/00	(2006.01)		
HELLA AUTOTECHNIK, s.r.o., Mohelnice, CZ	2012-570	B 60 Q 1/04	(2006.01)		
Klígl Luboš, Krňany, okr. Benešov, CZ	2012-207	F 23 J 13/00	(2006.01)		
Kovář Josef Ing., Praha 5, CZ	2012-206	F 03 G 7/04	(2006.01)		
Lhotský Petr, Brno, CZ	2012-122	E 04 H 4/06	(2006.01)		
Marian Jiří Ing., Praha 10, CZ	2012-112	C 12 G 1/00	(2006.01)		
Mikrobiologický ústav AV ČR, v.v.i., Praha 4, CZ	2012-222	G 01 N 27/31	(2006.01)		
Mitsubishi Electric Corporation, Tokyo 100-8310, JP	2013-73	H 02 K 3/30	(2006.01)		
Mitsubishi Electric Corporation, 100-8310 Tokyo, JP	2013-211	F 04 C 29/06	(2006.01)		
Novosad Martin Ing., Rousínov, CZ	2012-158	B 62 D 35/00	(2006.01)		
Siemens Aktiengesellschaft, 80333 München, DE	2013-47	H 01 H 83/04	(2006.01)		
Topol Jan Ing., Praha 8 - Libeň, CZ	2012-227	C 02 F 3/12	(2006.01)		
Univerzita Karlova v Praze Matematicko - fyzikální fakulta Katedra chemické fyziky a optiky, Praha 2, CZ	2012-221	C 12 C 13/00	(2006.01)		
VAJDA GROUP s.r.o., 83155 Bratislava, SK	2012-217	B 63 B 35/71	(2006.01)		
Visteon Global Technologies, Inc., Van Buren Township, MI 48111-5711, MI, US	2012-191	F 21 V 31/03	(2006.01)		
VYSOKÁ ŠKOLA BÁŇSKÁ TECHNICKÁ - UNIVERZITA OSTRAVA, Ostrava - Poruba, CZ	2011-867	E 21 B 33/138	(2006.01)		
VYSOKÁ ŠKOLA BÁŇSKÁ TECHNICKÁ - UNIVERZITA OSTRAVA, Ostrava - Poruba, CZ	2012-38	G 01 S 5/00	(2006.01)		
Vysoká škola chemicko-technologická v Praze, Praha 6, CZ	2012-168	B 29 C 59/16	(2006.01)		
Výzkumný ústav pivovarský a sladařský, a. s., Praha, CZ	2012-184	C 12 C 12/00	(2006.01)		
Zentiva, k.s., Praha 10 - Dolní Měcholupy, CZ	2012-226	C 07 D 451/06	(2006.01)		

FG4A

Udělené patenty - přehled podle čísel patentů

V období uzávěrky tohoto čísla Věstníku udělil Úřad průmyslového vlastnictví tyto patenty.

304083	<i>G 07 D 7/04</i>	(2006.01)
304084	<i>F 03 D 7/00</i>	(2006.01)
304085	<i>G 01 N 11/06</i>	(2006.01)
304086	<i>E 21 B 33/138</i>	(2006.01)
304087	<i>B 62 D 35/00</i>	(2006.01)
304088	<i>B 60 Q 1/04</i>	(2006.01)
304089	<i>E 04 H 4/06</i>	(2006.01)

FG4A

Udělené patenty - přehled podle MPT

(51) B60Q 1/04 (2006.01)	(51) G01N 11/06 (2006.01)
B60Q 1/20 (2006.01)	G01N 11/08 (2006.01)
H01R 13/717 (2006.01)	G01N 33/44 (2006.01)
H01R 13/66 (2006.01)	G01L 9/00 (2006.01)
F21S 8/10 (2006.01)	G01N 25/00 (2006.01)
F21V 23/00 (2006.01)	(11) 304085
F21W 101/10 (2006.01)	(40) 27.06.2012
F21W 101/02 (2006.01)	(21) 2010-936
(11) 304088	(73) Vysoké učení technické v Brně, Brno, CZ
(40) 09.10.2013	(72) Mazůrek Ivan Doc. Ing. CSc., Brno, CZ
(21) 2012-570	Roupec Jakub Ing., Znojmo, CZ
(73) HELLA AUTOTECHNIK, s.r.o., Mohelnice, CZ	(54) Pístový reometr pro testování vlastností magnetoreologických kapalin a způsob analýzy dat
(72) Kopecký Roman Ing., Vsetín, CZ	(22) 15.12.2010
(74) Hulman Martin Ing., Mohelnice, CZ	
(54) Přídavný modul světlometu, zejména pro motorová vozidla	
(22) 24.08.2012	(51) G07D 7/04 (2006.01)
(74) Ing. Petr Soukup, Videňská 8, Olomouc	G07D 7/06 (2006.01)
	G07D 7/00 (2006.01)
(51) B62D 35/00 (2006.01)	(11) 304083
B62D 37/02 (2006.01)	(40) 14.01.2004
(11) 304087	(21) 2002-4254
(40) 09.10.2013	(73) SICPA HOLDING SA, 1008 Prilly, CH
(21) 2012-158	(72) Amon Maurice A., Gstaad, CH
(73) Novosad Martin Ing., Rousínov, CZ	Bleikolm Anton, Ecublens, CH
(72) Novosad Martin Ing., Rousínov, CZ	Rozumek Olivier, St. Martin, CH
(54) Přední pohyblivý spoiler pro automobily	Müller Edgar, Fribourg, CH
(22) 07.03.2012	Brémond Olivier, Prilly, CH
(74) Ing. Libor Markes, Grohova 54/145, Brno, 60200	(54) Způsob ověřování pravosti, jednotka pro ověřování pravosti a systém pro ověřování pravosti zabezpečeného dokumentu
	(32) 28.06.2000
(51) E04H 4/06 (2006.01)	(31) 00113670
(11) 304089	(33) EP
(40) 09.10.2013	(86) PCT/EP2001/007111
(21) 2012-122	(87) WO 2002/001512
(73) Lhotský Petr, Brno, CZ	(22) 22.06.2001
(72) Lhotský Petr, Brno, CZ	(74) Čermák a spol., JUDr. Karel Čermák, advokát, Národní 32, Praha 1, 11000
(54) Pohyblivá podlaha plaveckého bazénu	
(22) 21.02.2012	
(74) Ing. Libor Markes, Grohova 54, Brno, 60200	
(51) E21B 33/138 (2006.01)	
E21B 33/13 (2006.01)	
E02D 5/80 (2006.01)	
E02D 5/54 (2006.01)	
(11) 304086	
(40) 09.10.2013	
(21) 2011-867	
(73) VYSOKÁ ŠKOLA BÁŇSKÁ TECHNICKÁ - UNIVERZITA OSTRAVA, Ostrava - Poruba, CZ	
(72) Vojtasík Karel Doc. Ing. CSc., Bílovec, CZ	
Mohyla Marek Ing., Frenštát pod Radhoštěm, CZ	
(54) Prostředek k injektování s integrovaným podáváním injektážního média a odvodušněním	
(22) 22.12.2011	
(51) F03D 7/00 (2006.01)	
H02K 7/00 (2006.01)	
F03D 7/04 (2006.01)	
H02K 7/18 (2006.01)	
F03D 9/00 (2006.01)	
F03D 11/00 (2006.01)	
H02P 9/04 (2006.01)	
(11) 304084	
(40) 30.12.2009	
(21) 2008-386	
(73) Vysoká škola báňská-Technická Univerzita Ostrava, Ostrava-Poruba, CZ	
(72) Mišák Stanislav Ing. Ph.D., Olomouc, CZ	
Nevřala Jakub Ing., Přerov 2, CZ	
Hrdina Libor Ing., Děhylov, CZ	
(54) Způsob a zapojení pro řízení větrné elektrárny	
(22) 20.06.2008	

Seznam majitelů udělených patentů

(73)	(11)	(51)	(73)	(11)	(51)
HELLA AUTOTECHNIK, s.r.o., Mohelnice, CZ	304088	B 60 Q 1/04	(2006.01)		
Lhotský Petr, Brno, CZ	304089	E 04 H 4/06	(2006.01)		
Novosad Martin Ing., Rousínov, CZ	304087	B 62 D 35/00	(2006.01)		
SICPA HOLDING SA, 1008 Prilly, CH	304083	G 07 D 7/04	(2006.01)		
VYSOKÁ ŠKOLA BÁŇSKÁ TECHNICKÁ - UNIVERZITA OSTRAVA, Ostrava - Poruba, CZ	304086	E 21 B 33/138	(2006.01)		
Vysoká škola báňská- Technická Univerzita Ostrava, Ostrava-Poruba, CZ	304084	F 03 D 7/00	(2006.01)		
Vysoké učení technické v Brně, Brno, CZ	304085	G 01 N 11/06	(2006.01)		

Udělené evropské patenty

Evropský patentový úřad udělil následující evropské patenty s účinky pro Českou republiku. Tyto patenty mohou být zrušeny nebo zachovány v pozmeněném znění Evropským patentovým úřadem v řízení o odporu. K tomu, aby nabyl evropský patent účinnosti na území České republiky, je třeba, aby byl Úřadu předložen ve stanovené lhůtě překlad patentového spisu do českého jazyka (§ 35c odst. 2 až 4 zákona č. 527/1990 Sb., v platném znění).

(97) EP 1421562	(47) 25.09.2013	(97) EP 1754321	(47) 25.09.2013
(97) EP 1444167	(47) 25.09.2013	(97) EP 1761969	(47) 25.09.2013
(97) EP 1455901	(47) 25.09.2013	(97) EP 1762085	(47) 25.09.2013
(97) EP 1461589	(47) 25.09.2013	(97) EP 1763656	(47) 25.09.2013
(97) EP 1465566	(47) 25.09.2013	(97) EP 1765766	(47) 25.09.2013
(97) EP 1469330	(47) 25.09.2013	(97) EP 1769032	(47) 25.09.2013
(97) EP 1481424	(47) 25.09.2013	(97) EP 1769466	(47) 25.09.2013
(97) EP 1554958	(47) 25.09.2013	(97) EP 1770046	(47) 25.09.2013
(97) EP 1557654	(47) 25.09.2013	(97) EP 1771611	(47) 25.09.2013
(97) EP 1558585	(47) 25.09.2013	(97) EP 1772433	(47) 25.09.2013
(97) EP 1559128	(47) 25.09.2013	(97) EP 1782569	(47) 25.09.2013
(97) EP 1559287	(47) 25.09.2013	(97) EP 1784583	(47) 25.09.2013
(97) EP 1562761	(47) 25.09.2013	(97) EP 1788142	(47) 25.09.2013
(97) EP 1565566	(47) 25.09.2013	(97) EP 1796523	(47) 25.09.2013
(97) EP 1568673	(47) 25.09.2013	(97) EP 1810354	(47) 25.09.2013
(97) EP 1571616	(47) 25.09.2013	(97) EP 1810759	(47) 25.09.2013
(97) EP 1586807	(47) 25.09.2013	(97) EP 1813737	(47) 25.09.2013
(97) EP 1593378	(47) 25.09.2013	(97) EP 1815635	(47) 25.09.2013
(97) EP 1599001	(47) 25.09.2013	(97) EP 1820918	(47) 25.09.2013
(97) EP 1599122	(47) 25.09.2013	(97) EP 1827785	(47) 25.09.2013
(97) EP 1599883	(47) 25.09.2013	(97) EP 1830666	(47) 25.09.2013
(97) EP 1606890	(47) 25.09.2013	(97) EP 1836048	(47) 25.09.2013
(97) EP 1616839	(47) 25.09.2013	(97) EP 1837285	(47) 25.09.2013
(97) EP 1620620	(47) 25.09.2013	(97) EP 1838611	(47) 25.09.2013
(97) EP 1628682	(47) 25.09.2013	(97) EP 1838682	(47) 25.09.2013
(97) EP 1630889	(47) 25.09.2013	(97) EP 1840917	(47) 25.09.2013
(97) EP 1635648	(47) 25.09.2013	(97) EP 1842433	(47) 25.09.2013
(97) EP 1639609	(47) 25.09.2013	(97) EP 1846023	(47) 25.09.2013
(97) EP 1647988	(47) 25.09.2013	(97) EP 1847665	(47) 25.09.2013
(97) EP 1648183	(47) 25.09.2013	(97) EP 1848701	(47) 25.09.2013
(97) EP 1649529	(47) 25.09.2013	(97) EP 1850255	(47) 25.09.2013
(97) EP 1651507	(47) 25.09.2013	(97) EP 1850315	(47) 25.09.2013
(97) EP 1656875	(47) 25.09.2013	(97) EP 1853152	(47) 25.09.2013
(97) EP 1661573	(47) 25.09.2013	(97) EP 1856244	(47) 25.09.2013
(97) EP 1663778	(47) 25.09.2013	(97) EP 1856579	(47) 25.09.2013
(97) EP 1676979	(47) 25.09.2013	(97) EP 1859645	(47) 25.09.2013
(97) EP 1678165	(47) 25.09.2013	(97) EP 1862735	(47) 25.09.2013
(97) EP 1680617	(47) 25.09.2013	(97) EP 1863480	(47) 25.09.2013
(97) EP 1683162	(47) 25.09.2013	(97) EP 1863519	(47) 25.09.2013
(97) EP 1684810	(47) 25.09.2013	(97) EP 1864998	(47) 25.09.2013
(97) EP 1685654	(47) 25.09.2013	(97) EP 1867771	(47) 25.09.2013
(97) EP 1686431	(47) 25.09.2013	(97) EP 1874807	(47) 25.09.2013
(97) EP 1686432	(47) 25.09.2013	(97) EP 1875764	(47) 25.09.2013
(97) EP 1692656	(47) 25.09.2013	(97) EP 1877073	(47) 25.09.2013
(97) EP 1693237	(47) 25.09.2013	(97) EP 1878121	(47) 25.09.2013
(97) EP 1696285	(47) 25.09.2013	(97) EP 1882708	(47) 25.09.2013
(97) EP 1696614	(47) 25.09.2013	(97) EP 1883379	(47) 25.09.2013
(97) EP 1699997	(47) 25.09.2013	(97) EP 1885187	(47) 25.09.2013
(97) EP 1705004	(47) 25.09.2013	(97) EP 1887352	(47) 25.09.2013
(97) EP 1705829	(47) 25.09.2013	(97) EP 1888336	(47) 25.09.2013
(97) EP 1707297	(47) 25.09.2013	(97) EP 1889006	(47) 25.09.2013
(97) EP 1707346	(47) 25.09.2013	(97) EP 1892005	(47) 25.09.2013
(97) EP 1709851	(47) 25.09.2013	(97) EP 1898497	(47) 25.09.2013
(97) EP 1712878	(47) 25.09.2013	(97) EP 1905586	(47) 25.09.2013
(97) EP 1719659	(47) 25.09.2013	(97) EP 1907543	(47) 25.09.2013
(97) EP 1719726	(47) 25.09.2013	(97) EP 1907650	(47) 25.09.2013
(97) EP 1722670	(47) 25.09.2013	(97) EP 1909822	(47) 25.09.2013
(97) EP 1723019	(47) 25.09.2013	(97) EP 1910096	(47) 25.09.2013
(97) EP 1726029	(47) 25.09.2013	(97) EP 1912804	(47) 25.09.2013
(97) EP 1732782	(47) 25.09.2013	(97) EP 1913798	(47) 25.09.2013
(97) EP 1733039	(47) 25.09.2013	(97) EP 1915640	(47) 25.09.2013
(97) EP 1735623	(47) 25.09.2013	(97) EP 1916916	(47) 25.09.2013
(97) EP 1735918	(47) 25.09.2013	(97) EP 1917176	(47) 25.09.2013
(97) EP 1736753	(47) 25.09.2013	(97) EP 1917349	(47) 25.09.2013
(97) EP 1738533	(47) 25.09.2013	(97) EP 1921456	(47) 25.09.2013
(97) EP 1743978	(47) 25.09.2013	(97) EP 1925868	(47) 25.09.2013
(97) EP 1746357	(47) 25.09.2013	(97) EP 1932412	(47) 25.09.2013
(97) EP 1747208	(47) 25.09.2013	(97) EP 1932440	(47) 25.09.2013
(97) EP 1748718	(47) 25.09.2013	(97) EP 1935126	(47) 25.09.2013
(97) EP 1751588	(47) 25.09.2013	(97) EP 1937692	(47) 25.09.2013

(97)	EP 1942798	(47)	25.09.2013	(97)	EP 2098858	(47)	25.09.2013
(97)	EP 1945290	(47)	25.09.2013	(97)	EP 2099888	(47)	25.09.2013
(97)	EP 1949108	(47)	25.09.2013	(97)	EP 2100480	(47)	25.09.2013
(97)	EP 1950282	(47)	25.09.2013	(97)	EP 2101150	(47)	25.09.2013
(97)	EP 1951360	(47)	25.09.2013	(97)	EP 2102656	(47)	25.09.2013
(97)	EP 1958761	(47)	25.09.2013	(97)	EP 2103224	(47)	25.09.2013
(97)	EP 1964332	(47)	25.09.2013	(97)	EP 2103732	(47)	25.09.2013
(97)	EP 1964972	(47)	25.09.2013	(97)	EP 2104394	(47)	25.09.2013
(97)	EP 1965101	(47)	25.09.2013	(97)	EP 2106939	(47)	25.09.2013
(97)	EP 1965894	(47)	25.09.2013	(97)	EP 2107706	(47)	25.09.2013
(97)	EP 1968426	(47)	25.09.2013	(97)	EP 2110186	(47)	25.09.2013
(97)	EP 1968494	(47)	25.09.2013	(97)	EP 2114459	(47)	25.09.2013
(97)	EP 1970339	(47)	25.09.2013	(97)	EP 2114994	(47)	25.09.2013
(97)	EP 1970369	(47)	25.09.2013	(97)	EP 2115412	(47)	25.09.2013
(97)	EP 1973503	(47)	25.09.2013	(97)	EP 2115976	(47)	25.09.2013
(97)	EP 1975497	(47)	25.09.2013	(97)	EP 2116630	(47)	25.09.2013
(97)	EP 1977036	(47)	25.09.2013	(97)	EP 2117652	(47)	25.09.2013
(97)	EP 1979425	(47)	25.09.2013	(97)	EP 2117772	(47)	25.09.2013
(97)	EP 1980447	(47)	25.09.2013	(97)	EP 2117953	(47)	25.09.2013
(97)	EP 1985614	(47)	25.09.2013	(97)	EP 2124926	(47)	25.09.2013
(97)	EP 1989109	(47)	25.09.2013	(97)	EP 2126990	(47)	25.09.2013
(97)	EP 1989681	(47)	25.09.2013	(97)	EP 2128320	(47)	25.09.2013
(97)	EP 1992919	(47)	25.09.2013	(97)	EP 2130198	(47)	25.09.2013
(97)	EP 1993589	(47)	25.09.2013	(97)	EP 2130423	(47)	25.09.2013
(97)	EP 1995882	(47)	25.09.2013	(97)	EP 2130493	(47)	25.09.2013
(97)	EP 1996208	(47)	25.09.2013	(97)	EP 2130739	(47)	25.09.2013
(97)	EP 1996604	(47)	25.09.2013	(97)	EP 2131035	(47)	25.09.2013
(97)	EP 1996636	(47)	25.09.2013	(97)	EP 2131442	(47)	25.09.2013
(97)	EP 1996753	(47)	25.09.2013	(97)	EP 2131519	(47)	25.09.2013
(97)	EP 1997609	(47)	25.09.2013	(97)	EP 2133565	(47)	25.09.2013
(97)	EP 1997881	(47)	25.09.2013	(97)	EP 2133651	(47)	25.09.2013
(97)	EP 1998963	(47)	25.09.2013	(97)	EP 2134107	(47)	25.09.2013
(97)	EP 2001577	(47)	25.09.2013	(97)	EP 2134973	(47)	25.09.2013
(97)	EP 2001923	(47)	25.09.2013	(97)	EP 2135299	(47)	25.09.2013
(97)	EP 2002138	(47)	25.09.2013	(97)	EP 2135867	(47)	25.09.2013
(97)	EP 2010202	(47)	25.09.2013	(97)	EP 2136421	(47)	25.09.2013
(97)	EP 2012789	(47)	25.09.2013	(97)	EP 2137175	(47)	25.09.2013
(97)	EP 2013394	(47)	25.09.2013	(97)	EP 2138533	(47)	25.09.2013
(97)	EP 2014277	(47)	25.09.2013	(97)	EP 2138887	(47)	25.09.2013
(97)	EP 2017073	(47)	25.09.2013	(97)	EP 2139008	(47)	25.09.2013
(97)	EP 2020485	(47)	25.09.2013	(97)	EP 2139302	(47)	25.09.2013
(97)	EP 2021577	(47)	25.09.2013	(97)	EP 2140189	(47)	25.09.2013
(97)	EP 2023091	(47)	25.09.2013	(97)	EP 2141887	(47)	25.09.2013
(97)	EP 2026648	(47)	25.09.2013	(97)	EP 2143793	(47)	25.09.2013
(97)	EP 2029690	(47)	25.09.2013	(97)	EP 2143967	(47)	25.09.2013
(97)	EP 2036164	(47)	25.09.2013	(97)	EP 2144128	(47)	25.09.2013
(97)	EP 2036808	(47)	25.09.2013	(97)	EP 2144858	(47)	25.09.2013
(97)	EP 2038652	(47)	25.09.2013	(97)	EP 2145972	(47)	25.09.2013
(97)	EP 2038806	(47)	25.09.2013	(97)	EP 2148016	(47)	25.09.2013
(97)	EP 2039817	(47)	25.09.2013	(97)	EP 2148784	(47)	25.09.2013
(97)	EP 2040600	(47)	25.09.2013	(97)	EP 2149286	(47)	25.09.2013
(97)	EP 2043864	(47)	25.09.2013	(97)	EP 2149634	(47)	25.09.2013
(97)	EP 2046246	(47)	25.09.2013	(97)	EP 2150217	(47)	25.09.2013
(97)	EP 2047590	(47)	25.09.2013	(97)	EP 2150246	(47)	25.09.2013
(97)	EP 2049156	(47)	25.09.2013	(97)	EP 2153048	(47)	25.09.2013
(97)	EP 2054126	(47)	25.09.2013	(97)	EP 2154836	(47)	25.09.2013
(97)	EP 2056838	(47)	25.09.2013	(97)	EP 2155251	(47)	25.09.2013
(97)	EP 2061756	(47)	25.09.2013	(97)	EP 2155541	(47)	25.09.2013
(97)	EP 2062981	(47)	25.09.2013	(97)	EP 2156376	(47)	25.09.2013
(97)	EP 2068891	(47)	25.09.2013	(97)	EP 2156668	(47)	25.09.2013
(97)	EP 2070837	(47)	25.09.2013	(97)	EP 2157296	(47)	25.09.2013
(97)	EP 2072199	(47)	25.09.2013	(97)	EP 2159710	(47)	25.09.2013
(97)	EP 2073520	(47)	25.09.2013	(97)	EP 2159863	(47)	25.09.2013
(97)	EP 2075241	(47)	25.09.2013	(97)	EP 2161164	(47)	25.09.2013
(97)	EP 2078792	(47)	25.09.2013	(97)	EP 2161976	(47)	25.09.2013
(97)	EP 2079728	(47)	25.09.2013	(97)	EP 2163655	(47)	25.09.2013
(97)	EP 2082132	(47)	25.09.2013	(97)	EP 2163896	(47)	25.09.2013
(97)	EP 2082297	(47)	25.09.2013	(97)	EP 2164436	(47)	25.09.2013
(97)	EP 2082454	(47)	25.09.2013	(97)	EP 2164883	(47)	25.09.2013
(97)	EP 2087675	(47)	25.09.2013	(97)	EP 2167623	(47)	25.09.2013
(97)	EP 2087696	(47)	25.09.2013	(97)	EP 2168335	(47)	25.09.2013
(97)	EP 2087948	(47)	25.09.2013	(97)	EP 2171190	(47)	25.09.2013
(97)	EP 2089523	(47)	25.09.2013	(97)	EP 2175252	(47)	25.09.2013
(97)	EP 2092202	(47)	25.09.2013	(97)	EP 2175569	(47)	25.09.2013
(97)	EP 2092853	(47)	25.09.2013	(97)	EP 2179030	(47)	25.09.2013
(97)	EP 2094617	(47)	25.09.2013	(97)	EP 2179188	(47)	25.09.2013
(97)	EP 2096880	(47)	25.09.2013	(97)	EP 2179900	(47)	25.09.2013
(97)	EP 2096967	(47)	25.09.2013	(97)	EP 2180366	(47)	25.09.2013

(97)	EP 2181943	(47)	25.09.2013	(97)	EP 2245260	(47)	25.09.2013
(97)	EP 2182495	(47)	25.09.2013	(97)	EP 2247068	(47)	25.09.2013
(97)	EP 2182846	(47)	25.09.2013	(97)	EP 2247070	(47)	25.09.2013
(97)	EP 2183892	(47)	25.09.2013	(97)	EP 2247071	(47)	25.09.2013
(97)	EP 2184710	(47)	25.09.2013	(97)	EP 2247072	(47)	25.09.2013
(97)	EP 2184994	(47)	25.09.2013	(97)	EP 2247815	(47)	25.09.2013
(97)	EP 2186036	(47)	25.09.2013	(97)	EP 2250653	(47)	25.09.2013
(97)	EP 2187289	(47)	25.09.2013	(97)	EP 2251501	(47)	25.09.2013
(97)	EP 2188375	(47)	25.09.2013	(97)	EP 2252979	(47)	25.09.2013
(97)	EP 2188953	(47)	25.09.2013	(97)	EP 2253594	(47)	25.09.2013
(97)	EP 2189206	(47)	25.09.2013	(97)	EP 2254333	(47)	25.09.2013
(97)	EP 2189454	(47)	25.09.2013	(97)	EP 2254767	(47)	25.09.2013
(97)	EP 2189550	(47)	25.09.2013	(97)	EP 2256130	(47)	25.09.2013
(97)	EP 2190794	(47)	25.09.2013	(97)	EP 2257272	(47)	25.09.2013
(97)	EP 2195191	(47)	25.09.2013	(97)	EP 2257725	(47)	25.09.2013
(97)	EP 2195582	(47)	25.09.2013	(97)	EP 2257766	(47)	25.09.2013
(97)	EP 2195798	(47)	25.09.2013	(97)	EP 2258756	(47)	25.09.2013
(97)	EP 2196361	(47)	25.09.2013	(97)	EP 2259706	(47)	25.09.2013
(97)	EP 2197894	(47)	25.09.2013	(97)	EP 2260300	(47)	25.09.2013
(97)	EP 2199607	(47)	25.09.2013	(97)	EP 2261479	(47)	25.09.2013
(97)	EP 2200366	(47)	25.09.2013	(97)	EP 2261810	(47)	25.09.2013
(97)	EP 2201091	(47)	25.09.2013	(97)	EP 2262283	(47)	25.09.2013
(97)	EP 2201880	(47)	25.09.2013	(97)	EP 2263011	(47)	25.09.2013
(97)	EP 2202059	(47)	25.09.2013	(97)	EP 2266408	(47)	25.09.2013
(97)	EP 2202142	(47)	25.09.2013	(97)	EP 2268177	(47)	25.09.2013
(97)	EP 2202709	(47)	25.09.2013	(97)	EP 2268190	(47)	25.09.2013
(97)	EP 2203564	(47)	25.09.2013	(97)	EP 2270274	(47)	25.09.2013
(97)	EP 2205715	(47)	25.09.2013	(97)	EP 2270482	(47)	25.09.2013
(97)	EP 2208060	(47)	25.09.2013	(97)	EP 2272691	(47)	25.09.2013
(97)	EP 2208560	(47)	25.09.2013	(97)	EP 2272702	(47)	25.09.2013
(97)	EP 2208586	(47)	25.09.2013	(97)	EP 2272782	(47)	25.09.2013
(97)	EP 2208880	(47)	25.09.2013	(97)	EP 2275840	(47)	25.09.2013
(97)	EP 2208902	(47)	25.09.2013	(97)	EP 2276041	(47)	25.09.2013
(97)	EP 2209110	(47)	25.09.2013	(97)	EP 2276632	(47)	25.09.2013
(97)	EP 2209713	(47)	25.09.2013	(97)	EP 2277089	(47)	25.09.2013
(97)	EP 2209959	(47)	25.09.2013	(97)	EP 2278118	(47)	25.09.2013
(97)	EP 2210425	(47)	25.09.2013	(97)	EP 2278268	(47)	25.09.2013
(97)	EP 2211511	(47)	25.09.2013	(97)	EP 2279063	(47)	25.09.2013
(97)	EP 2214365	(47)	25.09.2013	(97)	EP 2279510	(47)	25.09.2013
(97)	EP 2214572	(47)	25.09.2013	(97)	EP 2279912	(47)	25.09.2013
(97)	EP 2215752	(47)	25.09.2013	(97)	EP 2281101	(47)	25.09.2013
(97)	EP 2216326	(47)	25.09.2013	(97)	EP 2284103	(47)	25.09.2013
(97)	EP 2216799	(47)	25.09.2013	(97)	EP 2284531	(47)	25.09.2013
(97)	EP 2218399	(47)	25.09.2013	(97)	EP 2286939	(47)	25.09.2013
(97)	EP 2218818	(47)	25.09.2013	(97)	EP 2286982	(47)	25.09.2013
(97)	EP 2219300	(47)	25.09.2013	(97)	EP 2287673	(47)	25.09.2013
(97)	EP 2219512	(47)	25.09.2013	(97)	EP 2287953	(47)	25.09.2013
(97)	EP 2219827	(47)	25.09.2013	(97)	EP 2288307	(47)	25.09.2013
(97)	EP 2220454	(47)	25.09.2013	(97)	EP 2288317	(47)	25.09.2013
(97)	EP 2221140	(47)	25.09.2013	(97)	EP 2289121	(47)	25.09.2013
(97)	EP 2221417	(47)	25.09.2013	(97)	EP 2291115	(47)	25.09.2013
(97)	EP 2221827	(47)	25.09.2013	(97)	EP 2291417	(47)	25.09.2013
(97)	EP 2222601	(47)	25.09.2013	(97)	EP 2291825	(47)	25.09.2013
(97)	EP 2224112	(47)	25.09.2013	(97)	EP 2292581	(47)	25.09.2013
(97)	EP 2225468	(47)	25.09.2013	(97)	EP 2296213	(47)	25.09.2013
(97)	EP 2225727	(47)	25.09.2013	(97)	EP 2297398	(47)	25.09.2013
(97)	EP 2226335	(47)	25.09.2013	(97)	EP 2297446	(47)	25.09.2013
(97)	EP 2226488	(47)	25.09.2013	(97)	EP 2300740	(47)	25.09.2013
(97)	EP 2227074	(47)	25.09.2013	(97)	EP 2301762	(47)	25.09.2013
(97)	EP 2227646	(47)	25.09.2013	(97)	EP 2303117	(47)	25.09.2013
(97)	EP 2231270	(47)	25.09.2013	(97)	EP 2303346	(47)	25.09.2013
(97)	EP 2232124	(47)	25.09.2013	(97)	EP 2304125	(47)	25.09.2013
(97)	EP 2232324	(47)	25.09.2013	(97)	EP 2304200	(47)	25.09.2013
(97)	EP 2232856	(47)	25.09.2013	(97)	EP 2304282	(47)	25.09.2013
(97)	EP 2235521	(47)	25.09.2013	(97)	EP 2305500	(47)	25.09.2013
(97)	EP 2237118	(47)	25.09.2013	(97)	EP 2306482	(47)	25.09.2013
(97)	EP 2237615	(47)	25.09.2013	(97)	EP 2307764	(47)	25.09.2013
(97)	EP 2239125	(47)	25.09.2013	(97)	EP 2307902	(47)	25.09.2013
(97)	EP 2239201	(47)	25.09.2013	(97)	EP 2308941	(47)	25.09.2013
(97)	EP 2239830	(47)	25.09.2013	(97)	EP 2309863	(47)	25.09.2013
(97)	EP 2240475	(47)	25.09.2013	(97)	EP 2311023	(47)	25.09.2013
(97)	EP 2241587	(47)	25.09.2013	(97)	EP 2311313	(47)	25.09.2013
(97)	EP 2241820	(47)	25.09.2013	(97)	EP 2311845	(47)	25.09.2013
(97)	EP 2242417	(47)	25.09.2013	(97)	EP 2313219	(47)	25.09.2013
(97)	EP 2243332	(47)	25.09.2013	(97)	EP 2315321	(47)	25.09.2013
(97)	EP 2243543	(47)	25.09.2013	(97)	EP 2315680	(47)	25.09.2013
(97)	EP 2243726	(47)	25.09.2013	(97)	EP 2316014	(47)	25.09.2013
(97)	EP 2244436	(47)	25.09.2013	(97)	EP 2318362	(47)	25.09.2013

(97) EP 2321600	(47) 25.09.2013	(97) EP 2392657	(47) 25.09.2013
(97) EP 2322434	(47) 25.09.2013	(97) EP 2392739	(47) 25.09.2013
(97) EP 2322918	(47) 25.09.2013	(97) EP 2393753	(47) 25.09.2013
(97) EP 2323823	(47) 25.09.2013	(97) EP 2394954	(47) 25.09.2013
(97) EP 2325498	(47) 25.09.2013	(97) EP 2395879	(47) 25.09.2013
(97) EP 2326029	(47) 25.09.2013	(97) EP 2396666	(47) 25.09.2013
(97) EP 2326195	(47) 25.09.2013	(97) EP 2397096	(47) 25.09.2013
(97) EP 2327648	(47) 25.09.2013	(97) EP 2397333	(47) 25.09.2013
(97) EP 2328164	(47) 25.09.2013	(97) EP 2397409	(47) 25.09.2013
(97) EP 2329709	(47) 25.09.2013	(97) EP 2398292	(47) 25.09.2013
(97) EP 2329739	(47) 25.09.2013	(97) EP 2400159	(47) 25.09.2013
(97) EP 2329747	(47) 25.09.2013	(97) EP 2400351	(47) 25.09.2013
(97) EP 2332051	(47) 25.09.2013	(97) EP 2400703	(47) 25.09.2013
(97) EP 2334128	(47) 25.09.2013	(97) EP 2401099	(47) 25.09.2013
(97) EP 2334945	(47) 25.09.2013	(97) EP 2401464	(47) 25.09.2013
(97) EP 2337803	(47) 25.09.2013	(97) EP 2403703	(47) 25.09.2013
(97) EP 2338133	(47) 25.09.2013	(97) EP 2404012	(47) 25.09.2013
(97) EP 2340527	(47) 25.09.2013	(97) EP 2404126	(47) 25.09.2013
(97) EP 2340573	(47) 25.09.2013	(97) EP 2405363	(47) 25.09.2013
(97) EP 2341068	(47) 25.09.2013	(97) EP 2405828	(47) 25.09.2013
(97) EP 2341287	(47) 25.09.2013	(97) EP 2405860	(47) 25.09.2013
(97) EP 2341854	(47) 25.09.2013	(97) EP 2406263	(47) 25.09.2013
(97) EP 2342272	(47) 25.09.2013	(97) EP 2407373	(47) 25.09.2013
(97) EP 2342493	(47) 25.09.2013	(97) EP 2408781	(47) 25.09.2013
(97) EP 2343535	(47) 25.09.2013	(97) EP 2410161	(47) 25.09.2013
(97) EP 2344337	(47) 25.09.2013	(97) EP 2410339	(47) 25.09.2013
(97) EP 2345203	(47) 25.09.2013	(97) EP 2411135	(47) 25.09.2013
(97) EP 2346702	(47) 25.09.2013	(97) EP 2411333	(47) 25.09.2013
(97) EP 2347047	(47) 25.09.2013	(97) EP 2411435	(47) 25.09.2013
(97) EP 2347887	(47) 25.09.2013	(97) EP 2411670	(47) 25.09.2013
(97) EP 2347963	(47) 25.09.2013	(97) EP 2412916	(47) 25.09.2013
(97) EP 2349935	(47) 25.09.2013	(97) EP 2414733	(47) 25.09.2013
(97) EP 2352263	(47) 25.09.2013	(97) EP 2415511	(47) 25.09.2013
(97) EP 2352871	(47) 25.09.2013	(97) EP 2415582	(47) 25.09.2013
(97) EP 2353090	(47) 25.09.2013	(97) EP 2416259	(47) 25.09.2013
(97) EP 2353286	(47) 25.09.2013	(97) EP 2416333	(47) 25.09.2013
(97) EP 2353708	(47) 25.09.2013	(97) EP 2416346	(47) 25.09.2013
(97) EP 2354126	(47) 25.09.2013	(97) EP 2416950	(47) 25.09.2013
(97) EP 2356527	(47) 25.09.2013	(97) EP 2418405	(47) 25.09.2013
(97) EP 2357104	(47) 25.09.2013	(97) EP 2419097	(47) 25.09.2013
(97) EP 2358790	(47) 25.09.2013	(97) EP 2419636	(47) 25.09.2013
(97) EP 2360397	(47) 25.09.2013	(97) EP 2420007	(47) 25.09.2013
(97) EP 2361388	(47) 25.09.2013	(97) EP 2422125	(47) 25.09.2013
(97) EP 2361642	(47) 25.09.2013	(97) EP 2422198	(47) 25.09.2013
(97) EP 2362330	(47) 25.09.2013	(97) EP 2424493	(47) 25.09.2013
(97) EP 2363171	(47) 25.09.2013	(97) EP 2424928	(47) 25.09.2013
(97) EP 2364567	(47) 25.09.2013	(97) EP 2427994	(47) 25.09.2013
(97) EP 2367717	(47) 25.09.2013	(97) EP 2428565	(47) 25.09.2013
(97) EP 2368701	(47) 25.09.2013	(97) EP 2428850	(47) 25.09.2013
(97) EP 2368712	(47) 25.09.2013	(97) EP 2429374	(47) 25.09.2013
(97) EP 2368785	(47) 25.09.2013	(97) EP 2429887	(47) 25.09.2013
(97) EP 2369297	(47) 25.09.2013	(97) EP 2430281	(47) 25.09.2013
(97) EP 2369340	(47) 25.09.2013	(97) EP 2432178	(47) 25.09.2013
(97) EP 2370574	(47) 25.09.2013	(97) EP 2432983	(47) 25.09.2013
(97) EP 2371257	(47) 25.09.2013	(97) EP 2432993	(47) 25.09.2013
(97) EP 2372840	(47) 25.09.2013	(97) EP 2435162	(47) 25.09.2013
(97) EP 2373238	(47) 25.09.2013	(97) EP 2435348	(47) 25.09.2013
(97) EP 2373274	(47) 25.09.2013	(97) EP 2435661	(47) 25.09.2013
(97) EP 2373864	(47) 25.09.2013	(97) EP 2436031	(47) 25.09.2013
(97) EP 2375722	(47) 25.09.2013	(97) EP 2437441	(47) 25.09.2013
(97) EP 2375787	(47) 25.09.2013	(97) EP 2437703	(47) 25.09.2013
(97) EP 2377106	(47) 25.09.2013	(97) EP 2437708	(47) 25.09.2013
(97) EP 2378313	(47) 25.09.2013	(97) EP 2438189	(47) 25.09.2013
(97) EP 2378515	(47) 25.09.2013	(97) EP 2439199	(47) 25.09.2013
(97) EP 2378666	(47) 25.09.2013	(97) EP 2439439	(47) 25.09.2013
(97) EP 2379926	(47) 25.09.2013	(97) EP 2440431	(47) 25.09.2013
(97) EP 2381215	(47) 25.09.2013	(97) EP 2440729	(47) 25.09.2013
(97) EP 2382622	(47) 25.09.2013	(97) EP 2441571	(47) 25.09.2013
(97) EP 2384271	(47) 25.09.2013	(97) EP 2446304	(47) 25.09.2013
(97) EP 2384295	(47) 25.09.2013	(97) EP 2447609	(47) 25.09.2013
(97) EP 2384666	(47) 25.09.2013	(97) EP 2448789	(47) 25.09.2013
(97) EP 2384796	(47) 25.09.2013	(97) EP 2448881	(47) 25.09.2013
(97) EP 2387832	(47) 25.09.2013	(97) EP 2450259	(47) 25.09.2013
(97) EP 2389036	(47) 25.09.2013	(97) EP 2450282	(47) 25.09.2013
(97) EP 2389691	(47) 25.09.2013	(97) EP 2450460	(47) 25.09.2013
(97) EP 2390051	(47) 25.09.2013	(97) EP 2450839	(47) 25.09.2013
(97) EP 2390766	(47) 25.09.2013	(97) EP 2450982	(47) 25.09.2013
(97) EP 2391555	(47) 25.09.2013	(97) EP 2451815	(47) 25.09.2013

(97)	EP 2452835	(47)	25.09.2013	(97)	EP 2501114	(47)	25.09.2013
(97)	EP 2452909	(47)	25.09.2013	(97)	EP 2501641	(47)	25.09.2013
(97)	EP 2453779	(47)	25.09.2013	(97)	EP 2501970	(47)	25.09.2013
(97)	EP 2454053	(47)	25.09.2013	(97)	EP 2502392	(47)	25.09.2013
(97)	EP 2454428	(47)	25.09.2013	(97)	EP 2502432	(47)	25.09.2013
(97)	EP 2454602	(47)	25.09.2013	(97)	EP 2502604	(47)	25.09.2013
(97)	EP 2454783	(47)	25.09.2013	(97)	EP 2502786	(47)	25.09.2013
(97)	EP 2454902	(47)	25.09.2013	(97)	EP 2502827	(47)	25.09.2013
(97)	EP 2455427	(47)	25.09.2013	(97)	EP 2502831	(47)	25.09.2013
(97)	EP 2455565	(47)	25.09.2013	(97)	EP 2503682	(47)	25.09.2013
(97)	EP 2455930	(47)	25.09.2013	(97)	EP 2504054	(47)	25.09.2013
(97)	EP 2457215	(47)	25.09.2013	(97)	EP 2504144	(47)	25.09.2013
(97)	EP 2457283	(47)	25.09.2013	(97)	EP 2504186	(47)	25.09.2013
(97)	EP 2457515	(47)	25.09.2013	(97)	EP 2504508	(47)	25.09.2013
(97)	EP 2457884	(47)	25.09.2013	(97)	EP 2504519	(47)	25.09.2013
(97)	EP 2458078	(47)	25.09.2013	(97)	EP 2506078	(47)	25.09.2013
(97)	EP 2458793	(47)	25.09.2013	(97)	EP 2506727	(47)	25.09.2013
(97)	EP 2458919	(47)	25.09.2013	(97)	EP 2506883	(47)	25.09.2013
(97)	EP 2458920	(47)	25.09.2013	(97)	EP 2507318	(47)	25.09.2013
(97)	EP 2459626	(47)	25.09.2013	(97)	EP 2507486	(47)	25.09.2013
(97)	EP 2459893	(47)	25.09.2013	(97)	EP 2507498	(47)	25.09.2013
(97)	EP 2460212	(47)	25.09.2013	(97)	EP 2507557	(47)	25.09.2013
(97)	EP 2460743	(47)	25.09.2013	(97)	EP 2507577	(47)	25.09.2013
(97)	EP 2461290	(47)	25.09.2013	(97)	EP 2507665	(47)	25.09.2013
(97)	EP 2461525	(47)	25.09.2013	(97)	EP 2508679	(47)	25.09.2013
(97)	EP 2462850	(47)	25.09.2013	(97)	EP 2509470	(47)	25.09.2013
(97)	EP 2462908	(47)	25.09.2013	(97)	EP 2509749	(47)	25.09.2013
(97)	EP 2463071	(47)	25.09.2013	(97)	EP 2510068	(47)	25.09.2013
(97)	EP 2463096	(47)	25.09.2013	(97)	EP 2510292	(47)	25.09.2013
(97)	EP 2463459	(47)	25.09.2013	(97)	EP 2510306	(47)	25.09.2013
(97)	EP 2463538	(47)	25.09.2013	(97)	EP 2510518	(47)	25.09.2013
(97)	EP 2464285	(47)	25.09.2013	(97)	EP 2510749	(47)	25.09.2013
(97)	EP 2464673	(47)	25.09.2013	(97)	EP 2511785	(47)	25.09.2013
(97)	EP 2465674	(47)	25.09.2013	(97)	EP 2512400	(47)	25.09.2013
(97)	EP 2466098	(47)	25.09.2013	(97)	EP 2512572	(47)	25.09.2013
(97)	EP 2466361	(47)	25.09.2013	(97)	EP 2512960	(47)	25.09.2013
(97)	EP 2468388	(47)	25.09.2013	(97)	EP 2513173	(47)	25.09.2013
(97)	EP 2469106	(47)	25.09.2013	(97)	EP 2513672	(47)	25.09.2013
(97)	EP 2469355	(47)	25.09.2013	(97)	EP 2513739	(47)	25.09.2013
(97)	EP 2469369	(47)	25.09.2013	(97)	EP 2514843	(47)	25.09.2013
(97)	EP 2470595	(47)	25.09.2013	(97)	EP 2515578	(47)	25.09.2013
(97)	EP 2472067	(47)	25.09.2013	(97)	EP 2519365	(47)	25.09.2013
(97)	EP 2473467	(47)	25.09.2013	(97)	EP 2519492	(47)	25.09.2013
(97)	EP 2474754	(47)	25.09.2013	(97)	EP 2522518	(47)	25.09.2013
(97)	EP 2476361	(47)	25.09.2013	(97)	EP 2522584	(47)	25.09.2013
(97)	EP 2477417	(47)	25.09.2013	(97)	EP 2526828	(47)	25.09.2013
(97)	EP 2479684	(47)	25.09.2013	(97)	EP 2529095	(47)	25.09.2013
(97)	EP 2481122	(47)	25.09.2013	(97)	EP 2529449	(47)	25.09.2013
(97)	EP 2481332	(47)	25.09.2013	(97)	EP 2532731	(47)	25.09.2013
(97)	EP 2481961	(47)	25.09.2013	(97)	EP 2534070	(47)	25.09.2013
(97)	EP 2482299	(47)	25.09.2013	(97)	EP 2535365	(47)	25.09.2013
(97)	EP 2482342	(47)	25.09.2013	(97)	EP 2537411	(47)	25.09.2013
(97)	EP 2482876	(47)	25.09.2013	(97)	EP 2537536	(47)	25.09.2013
(97)	EP 2483711	(47)	25.09.2013	(97)	EP 2537841	(47)	25.09.2013
(97)	EP 2485945	(47)	25.09.2013	(97)	EP 2543621	(47)	25.09.2013
(97)	EP 2486354	(47)	25.09.2013	(97)	EP 2549714	(47)	25.09.2013
(97)	EP 2486763	(47)	25.09.2013	(97)	EP 2551982	(47)	25.09.2013
(97)	EP 2487339	(47)	25.09.2013	(97)	EP 2556609	(47)	25.09.2013
(97)	EP 2487497	(47)	25.09.2013	(97)	EP 2558710	(47)	25.09.2013
(97)	EP 2487860	(47)	25.09.2013	(97)	EP 2567156	(47)	25.09.2013
(97)	EP 2488375	(47)	25.09.2013	(97)	EP 2571828	(47)	25.09.2013
(97)	EP 2488693	(47)	25.09.2013	(97)	EP 2572979	(47)	25.09.2013
(97)	EP 2489985	(47)	25.09.2013	(97)	EP 2575118	(47)	25.09.2013
(97)	EP 2491007	(47)	25.09.2013	(97)	EP 2577122	(47)	25.09.2013
(97)	EP 2491176	(47)	25.09.2013	(97)	EP 2585220	(47)	25.09.2013
(97)	EP 2492129	(47)	25.09.2013	(97)	EP 2585358	(47)	25.09.2013
(97)	EP 2493345	(47)	25.09.2013	(97)	EP 2586346	(47)	25.09.2013
(97)	EP 2493815	(47)	25.09.2013	(97)	EP 2604520	(47)	25.09.2013
(97)	EP 2494004	(47)	25.09.2013	(97)	EP 2629050	(47)	25.09.2013
(97)	EP 2494647	(47)	25.09.2013				
(97)	EP 2496510	(47)	25.09.2013				
(97)	EP 2498584	(47)	25.09.2013				
(97)	EP 2499297	(47)	25.09.2013				
(97)	EP 2500169	(47)	25.09.2013				
(97)	EP 2500242	(47)	25.09.2013				
(97)	EP 2500458	(47)	25.09.2013				
(97)	EP 2500487	(47)	25.09.2013				
(97)	EP 2501055	(47)	25.09.2013				

Zveřejněné překlady evropských patentových spisů

U následujících udělených evropských patentů s účinky pro Českou republiku byl majitelem předložen překlad patentového spisu do českého jazyka (§ 35c odst. 2 až 4 zákona č. 527/1990 Sb., v platném znění). Údaje jsou řazeny vzestupně podle čísel evropských patentů.

- | | |
|--|--|
| (97) EP 1388620 | (86) PCT/US2002/040891 |
| (47) 22.05.2013 | (87) WO 2003/060071 |
| (97) 11.02.2004 | (74) KOREJZOVÁ & SPOL., v.o.s., JUDr. Petra Korejzová,
Korunní 810/104 E, Praha 10, 10100 |
| (51) E04B 1/38 (2006.01) | |
| (96) 05.08.2003 | |
| (96) 03102426.8 | |
| (73) HILTI Aktiengesellschaft, 9494 Schaan, LI | (97) EP 1468008 |
| (72) Birnbaum, Ulrich, 86929, Penzing, DE | (47) 01.05.2013 |
| Steingruber, Adrian, 86836, Graben, DE | (97) 24.07.2003 |
| (54) Spojovací prvek pro montážní systém | (51) C07H 21/04 (2006.01) |
| (32) 08.08.2002 | C12P 19/34 (2006.01) |
| (31) 10236552 | C12Q 1/68 (2006.01) |
| (33) DE | (96) 23.12.2002 |
| (74) PATENTSERVIS Praha a.s., Na Podkovce 281/10, Praha
4, 14700 | (96) 02798569.6 |
| | (73) Baxter International Inc., Deerfield, IL 60015, US |
| | Baxter Healthcare SA, 8152 Glattpark (Opfikon), CH |
| | (72) BAUGH, John, A., Stafford ST17 OJF, GB |
| | BUCALA, Richard, Cos Cob, CT 06807, US |
| | CHITNIS, Smita, San Diego, CA 92127, US |
| | DONNELLY, Seamus C., Mount Marion, County Dublin,
IE |
| | GREGERSEN, Peter, K., Larchmont, New York 10538,
US |
| | MONTEIRO, Joanita, Philadelphia, PA 19128, US |
| | (54) Faktor inhibující migraci makrofágů promotorového
polymorfizmu při zánětlivém
onemocnění |
| | (32) 21.12.2001 |
| | (31) 341832 P |
| | (33) US |
| | (86) PCT/US2002/041051 |
| | (87) WO 2003/060468 |
| | (74) PATENTSERVIS Praha a.s., Na Podkovce 281/10, Praha
4, 14700 |
| | |
| (97) EP 1408198 | (97) EP 1497534 |
| (47) 03.07.2013 | (47) 22.05.2013 |
| (97) 30.01.2003 | (97) 30.10.2003 |
| (51) F01D 9/04 (2006.01) | (51) E21C 25/16 (2006.01) |
| F01D 9/02 (2006.01) | E21C 25/18 (2006.01) |
| F01D 25/24 (2006.01) | E21C 27/12 (2006.01) |
| (96) 18.07.2002 | E21C 27/22 (2006.01) |
| (96) 02747692.8 | E21D 9/10 (2006.01) |
| (73) Kabushiki Kaisha Toshiba, Tokyo 105-8001, JP | (96) 22.04.2003 |
| (72) SASAKI, Takashi, Yokohama-Shi, Kanagawa 230-0076,
JP | (96) 03717031.3 |
| NAKAMA, Yuji, Kanagawa 237-0066, JP | (73) Odyssey Technology Pty Ltd, Pinjarra Hills, QLD 4069,
AU |
| IMAL, Kenichi, Yokohama-Shi, Kanagawa 235-0041, JP | (72) SUGDEN, David, Burnet, Kingston Beach, Tasmania
7050, AU |
| (54) Typ sestavy membrány trysky a způsob její montáže | SHIVAKUMAR, Karakel CMTE Dev.Limtd.Building
101, Pinjarra Hills Queensland 4069, AU |
| (32) 19.07.2001, 16.07.2002 | CARNAVAS, Paul CMTE Dev.Limtd.Building 101,
Pinjarra Hills Queensland 4069, AU |
| (31) 2001219997, 2002207392 | (54) Razicí stroj |
| (33) JP, JP | (32) 22.04.2002 |
| (86) PCT/JP2002/007325 | (31) PS186902 |
| (87) WO 2003/008765 | (33) AU |
| (74) PATENTSERVIS Praha a.s., Na Podkovce 281/10, Praha
4, 14700 | (86) PCT/AU2003/000474 |
| | (87) WO 2003/089761 |
| | (74) Ing. Dobroslav Musil, patentová kancelář, Ing. Dobroslav
Musil, Cejl 38, Brno, 60200 |
| | |
| (97) EP 1463751 | (97) EP 1530972 |
| (47) 22.05.2013 | (47) 01.05.2013 |
| (97) 24.07.2003 | (97) 18.05.2005 |
| (51) C07K 1/00 (2006.01) | (51) A61K 35/56 (2006.01) |
| C12P 21/04 (2006.01) | C12Q 1/68 (2006.01) |
| C12P 21/06 (2006.01) | G01N 33/50 (2006.01) |
| A01N 37/18 (2006.01) | |
| G01N 31/00 (2006.01) | |
| C07K 14/765 (2006.01) | |
| C12N 15/62 (2006.01) | |
| (96) 23.12.2002 | |
| (96) 02799966.3 | |
| (73) Human Genome Sciences, Inc., Rockville, MD 20850, US | |
| (72) ROSEN, Craig, A., Laytonsville, MD 20882, US | |
| HASELTINE, William, A., Washington, DC 20007, US | |
| RUBEN, Steven, M., Brookeville, MD 20833, US | |
| (54) Albuminové fúzní proteiny | |
| (32) 21.12.2001, 24.01.2002, 28.01.2002, 26.02.2002,
28.02.2002, 27.03.2002, 08.04.2002, 10.05.2002,
24.05.2002, 28.05.2002, 05.06.2002, 10.07.2002,
24.07.2002, 09.08.2002, 13.08.2002, 18.09.2002,
18.09.2002, 02.10.2002, 11.10.2002, 23.10.2002,
05.11.2002 | |
| (31) 341811 P, 350358 P, 351360 P, 359370 P, 360000 P,
367500 P, 370227 P, 378950 P, 382617 P, 383123 P,
385708 P, 394625 P, 398008 P, 402131 P, 402708 P,
411426 P, 411355 P, 414984 P, 417611 P, 420246 P,
423623 P | |
| (33) US, US, US, US, US, US, US, US, US, US, US, US,
US, US, US, US, US, US, US, US | |

(96) 04.11.2004
(96) 04256814.7
(73) University of Iowa Research Foundation Inc., Iowa City, IA 52242, US
(72) Weinstock, Joel, Iowa City, Iowa 52246, US
Elliott, David, North Liberty, IA 52317-9329, US
(54) **Způsob skrininku parazitálních preparátů na účinnost při prevenci a kontrole nemoci**
(32) 17.11.2003
(31) 715659
(33) US
(74) Společná advokátní kancelář Všeťečka Zelený Švorčík Kalenský a partneři, JUDr. Michal Havlík, Hálkova 2, Praha 2, 12000

(97) **EP 1558319**
(47) 03.07.2013
(97) 13.05.2004
(51) **A61M 15/00** (2006.01)
A61M 11/04 (2006.01)
B05B 7/16 (2006.01)
(96) 23.10.2003
(96) 03779200.9
(73) Philip Morris USA Inc., Richmond, VA 23230, US
(72) SPRINKEL, F., Murphy, Jr., Glen Allen, VA 23059, US
(54) **Soustředné zařízení pro vaporizaci tekutiny s řízeným teplotním profilem**

(32) 25.10.2002
(31) 279816
(33) US
(86) PCT/US2003/033651
(87) WO 2004/039431
(74) PATENTSERVIS Praha a.s., Na Podkovce 281/10, Praha 4, 14700

(97) **EP 1585854**
(47) 22.05.2013
(97) 10.06.2004
(51) **D04H 3/04** (2012.01)
D04H 13/00 (2006.01)
(96) 26.11.2003
(96) 03780063.8
(73) TenCate Geosynthetics Austria Gesellschaft m.b.H., 4021 Linz, AT
(72) BORNMANN, Uwe, A-4060 Leonding, AT
SCHÖRGENHUBER, Heinz, A-4020 Linz, AT
AHM, Klaus, A-4030 Linz, AT
(54) **Způsob výroby geotextilií s definovanou isotropií vyrobených z vláken zvláknovaných z taveniny**
(32) 27.11.2002
(31) 02026431
(33) EP
(86) PCT/EP2003/013306
(87) WO 2004/048662
(74) KOREJZOVÁ & SPOL., v.o.s., JUDr. Petra Korejzová, Korunní 810/104 E, Praha 10, 10100

(97) **EP 1597209**
(47) 22.05.2013
(97) 02.09.2004
(51) **C03B 37/08** (2006.01)
C03B 37/083 (2006.01)
(96) 04.02.2004
(96) 04707957.9
(73) Saint-Gobain Adfors, 73000 Chambéry, FR
(72) RENAUDIN, Jean-Pierre, F-73160 St-Sulpice, FR
THIRIET, Jean-Louis, F-73000 Chambéry, FR
(54) **Výstužné zařízení pro vláknotvorné tryskové zařízení vydávající skleněná vlákna**
(32) 12.02.2003

(31) 0301851
(33) FR
(86) PCT/FR2004/000255
(87) WO 2004/074195
(74) Společná advokátní kancelář Všeťečka Zelený Švorčík Kalenský a partneři, JUDr. Michal Havlík, Hálkova 2, Praha 2, 12000

(97) **EP 1617861**
(47) 29.05.2013
(97) 11.11.2004
(51) **A61K 38/21** (2006.01)
A61K 47/00 (2006.01)
(96) 29.04.2004
(96) 04730264.1

(73) ARES TRADING S.A., 1170 Aubonne, CH
(72) SAMARITANI, Fabrizio, I-00139 Roma, IT
DEL RIO, Alessandra, I-00144 Roma, IT
(54) **Farmaceutické prostředky obsahující interferon-beta, neobsahující lidský sériový albumin jako farmaceutický excipien**
(32) 01.05.2003, 17.12.2003
(31) 03101210, 530169 P
(33) EP, US
(86) PCT/EP2004/004806
(87) WO 2004/096263
(74) PATENTSERVIS Praha a.s., Na Podkovce 281/10, Praha 4, 14700

(97) **EP 1628702**
(47) 01.05.2013
(97) 11.11.2004
(51) **A61M 25/02** (2006.01)
(96) 07.07.2003
(96) 03816760.7

(73) De Winter, Erwin, 2020 Antwerpen, BE
(72) De Winter, Erwin, 2020 Antwerpen, BE
(54) **Ukotvovací šroubové zařízení**
(32) 28.04.2003
(31) PCT/BE03/00074
(33) BE
(86) PCT/BE2003/000120
(87) WO 2004/096337
(74) Společná advokátní kancelář Všeťečka Zelený Švorčík Kalenský a partneři, JUDr. Michal Havlík, Hálkova 2, Praha 2, 12000

(97) **EP 1734996**
(47) 22.05.2013
(97) 13.10.2005
(51) **A61K 39/395** (2006.01)
G01N 33/53 (2006.01)
C12N 5/20 (2006.01)
C07K 16/28 (2006.01)

(96) 30.03.2005
(96) 05763460.2
(73) The Regents of The University of California, Oakland, CA 94607-5200, US
(72) SHEPPARD, Dean, Oakland, California 94610, US
ATAKILIT, Amha, Hayward, California 94544, US
(54) **Způsoby a prostředky k léčbě a prevenci onemocnění souvisejících s alfa v beta 5 integrinem**
(32) 02.04.2004
(31) 559175 P
(33) US
(86) PCT/US2005/011222
(87) WO 2005/094391
(74) A. Holas & partner Patentová a známková kancelář, Ing. Mgr. Hana Holasová, Křížová 4/105, Brno, 60300

(97) **EP 1736419**

(47) 08.05.2013
(97) 27.12.2006
(51) **B65D 77/06** (2006.01)
(96) 21.08.2003
(96) 06076709.2
(73) Deutsche Amphibolin-Werke von Robert Murjahn Stiftung & Co KG, 64372 Ober-Ramstadt, DE
(72) Klein, Ralf, 36214 Nentershausen, DE
(54) **Jednorázový kontejner**
(32) 21.08.2002, 25.03.2003
(31) 20213063 U, 10314146
(33) DE, DE
(74) Rott, Růžička & Guttman Patentové, známkové a advokátní kanceláře, Ing. Jiří Andera, Vinohradská 37, Praha 2, 12000

(97) **EP 1757309**
(47) 10.04.2013
(97) 10.11.2005
(51) **A61K 47/36** (2006.01)
A61K 9/70 (2006.01)
A61K 47/32 (2006.01)
A61L 15/58 (2006.01)
(96) 27.04.2005
(96) 05737229.4
(73) Hisamitsu Pharmaceutical Co., Inc., Tosu-shi, Saga 841-0017, JP
(72) TSURU, S., HISAMITSU PHARMACEUTICAL CO.INC., Tosu-shi, Saga 8410017, JP
HINOTANI, T., HISAMITSU PHARMACEUTICAL CO. INC, Tosu-shi, Saga 8410017, JP
KITA, M., HISAMITSU PHARMACEUTICAL CO., INC., Tosu-shi, Saga 8410017, JP
(54) **Adhezivní materiál**
(32) 28.04.2004, 28.04.2004
(31) 2004133944, 2004134005
(33) JP, JP
(86) PCT/JP2005/008033
(87) WO 2005/105150
(74) TRAPLOVÁ HAKR KUBÁT Advokátní a patentová kancelář, Ing. Eduard Hakr, Přístavní 24, Praha 7, 17000

(97) **EP 1768527**
(47) 08.05.2013
(97) 26.01.2006
(51) **A47G 27/04** (2006.01)
E04F 15/02 (2006.01)
C09D 5/38 (2006.01)
(96) 05.07.2005
(96) 05758042.5
(73) IOBAC LIMITED, Elizabeth House Les Ruettes Bray Guernsey 1EW, GB
(72) WILLIAMSON, Robert, Plaxtol, Kent TN15 OQX, GB
ALLEN, William, Chatham, Kent ME4 3MX, GB
BOLLOM, Michael, Bearsted, Kent NE14 4QL, GB
(54) **Způsob pokládání podlahoviny**
(32) 16.07.2004
(31) 0415892
(33) GB
(86) PCT/GB2005/002644
(87) WO 2006/008445
(74) TRAPLOVÁ HAKR KUBÁT Advokátní a patentová kancelář, Ing. Eduard Hakr, Přístavní 24, Praha 7, 17000

(97) **EP 1768691**
(47) 22.05.2013
(97) 26.01.2006
(51) **A61K 38/17** (2006.01)
A61P 3/14 (2006.01)
(96) 21.06.2005
(96) 05766584.6
(73) Quincy Bioscience, LLC, Madison WI 53711, US

(72) UNDERWOOD, Mark Y., Madison, WI 53717, US
(54) **Prostředky obsahující aequorin a způsob jejich použití**
(32) 21.06.2004
(31) 872795
(33) US
(86) PCT/US2005/021770
(87) WO 2006/010004
(74) Společná advokátní kancelář Všetečka Zelený Švorčík Kalenský a partneři, JUDr. Michal Havlík, Hálkova 2, Praha 2, 12000

(97) **EP 1807325**
(47) 03.07.2013
(97) 11.05.2006
(51) **B65D 85/62** (2006.01)
B65D 63/10 (2006.01)
B65D 71/00 (2006.01)
B65D 71/02 (2006.01)
B65D 5/44 (2006.01)
(96) 12.08.2005
(96) 05775936.7
(73) KAINDL FLOORING GmbH, 5071 Wals, AT
(72) SCHITTER, Leonhard, A-5300 Hallwang, AT
(54) **Obal pro stohy panelů**
(32) 04.11.2004
(31) 202004017254 U
(33) DE
(86) PCT/EP2005/053981
(87) WO 2006/048342
(74) Společná advokátní kancelář Všetečka Zelený Švorčík Kalenský a partneři, JUDr. Michal Havlík, Hálkova 2, Praha 2, 12000

(97) **EP 1831227**
(47) 19.06.2013
(97) 22.06.2006
(51) **C07D 491/04** (2006.01)
C07D 471/04 (2006.01)
C07D 495/04 (2006.01)
A61K 31/343 (2006.01)
A61K 31/38 (2006.01)
A61K 31/407 (2006.01)
A61P 29/00 (2006.01)
(96) 15.12.2005
(96) 05826587.7
(73) Glenmark Pharmaceuticals S.A., 2300 La Chaux-de-Fonds, CH
(72) GHARAT, Laxmikant Atmaram, Parvati Apt., A-2, Maharashtra 400 601, IN
GOPALAN, Balasubramanian, Flat No. 54 Block B-3, Mumbai 400 080, IN
KHAIRATKAR-JOSHI, Neelima C101, Dev. Prayag Co-op.H.S, Thane 400 602, IN
(54) **Nové heterocyklické sloučeniny užitečné pro léčbu zánětlivých a alergických poruch**
(32) 17.12.2004, 17.12.2004
(31) MU13522004, 637232 P
(33) IN, US
(86) PCT/IB2005/003798
(87) WO 2006/064355
(74) A. Holas & partner Patentová a známková kancelář, Ing. Mgr. Hana Holasová, Křížová 4/105, Brno, 60300

(97) **EP 1863946**
(47) 17.04.2013
(97) 05.10.2006
(51) **C23C 14/06** (2006.01)
C23C 30/00 (2006.01)
C23C 28/00 (2006.01)
(96) 28.03.2006
(96) 06705417.1
(73) Oerlikon Trading AG, Trübbach, 9477 Trübbach, CH

(72) DERFLINGER, Volker, A-6800 Feldkirch, AT
(54) **Vicvrstevný povlak z tvrdého materiálu na nástroje**
(32) 01.04.2005
(31) 598052005
(33) CH
(86) PCT/CH2006/000177
(87) WO 2006/102780
(74) Čermák a spol., JUDr. Karel Čermák, Elišky Peškové
15/735, Praha 5, 15000

(97) **EP 1874821**
(47) 17.04.2013
(97) 02.11.2006
(51) **C07K 16/30** (2006.01)
C07K 16/28 (2006.01)
A61K 31/573 (2006.01)
A61K 39/00 (2006.01)
A61P 35/00 (2006.01)
(96) 26.04.2005
(96) 05738161.8
(73) TRION PHARMA GMBH, 80807 München, DE
(72) LINDHOFER, Horst, 80639 München, DE
HEISS, Markus, M., 82343 Pöcking, DE
(54) **KOMBINACE PROTILÁTEK S
GLUKOKORTIKOIDY PRO LÉČBU RAKOVINY**
(86) PCT/EP2005/004468
(87) WO 2006/114115
(74) INPARTNERS GROUP, Ing. Dušan Kendereški, Lidická
51, Brno, 60200

(97) **EP 1891245**
(47) 15.05.2013
(97) 21.12.2006
(51) **C21B 7/20** (2006.01)
F27D 3/00 (2006.01)
F27D 3/10 (2006.01)
F27B 1/20 (2006.01)
(96) 16.06.2006
(96) 06777343.2
(73) PAUL WURTH S.A., 1122 Luxembourg, LU
(72) THILLEN, Guy, L-9234 Diekirch, LU
LOUTSCH, Jeannot, L-3943 Mondercange, LU
(54) **Vsázecí zařízení a distribuční skluzný žlab pro
šachtovou pec**
(32) 15.06.2005
(31) 911176
(33) LU
(86) PCT/EP2006/063280
(87) WO 2006/134165
(74) TRAPLOVÁ HAKR KUBÁT Advokátní a patentová
kancelář, Ing. Jan Kubát, Přístavní 24, Praha 7, 17000

(97) **EP 1905919**
(47) 03.07.2013
(97) 02.04.2008
(51) **E04F 13/06** (2006.01)
E04F 19/02 (2006.01)
E04F 13/02 (2006.01)
(96) 30.07.2007
(96) 07014877.0
(73) Protektorwerk Florenz Maisch GmbH & Co. KG, 76571
Gaggenau, DE
(72) Matt, Michael, 76571 Gaggenau, DE
Kaufmann, Gerhard, 76476 Bischweier, DE
(54) **Profil ukončení podezdívky**
(32) 25.09.2006
(31) 202006014727 U
(33) DE
(74) Společná advokátní kancelář Vsetečka Zelený Švorčík
Kalenský a partneři, JUDr. Petr Kalenský, Hálkova 2,
Praha 2, 12000

(97) **EP 1927823**
(47) 27.03.2013
(97) 04.06.2008
(51) **G01D 5/20** (2006.01)
G01D 11/24 (2006.01)
G01D 5/12 (2006.01)
(96) 12.10.2007
(96) 07019986.4
(73) Dr. Johannes Heidenhain GmbH, 83301 Traunreut, DE
(72) Brandl, Alois, 83313 Siegsdorf, DE
(54) **Otočný snímač**
(32) 28.11.2006
(31) 102006056462
(33) DE
(74) Čermák a spol., JUDr. Karel Čermák, Elišky Peškové
15/735, Praha 5, 15000

(97) **EP 1942033**
(47) 17.04.2013
(97) 09.07.2008
(51) **B60R 19/34** (2006.01)
(96) 21.12.2007
(96) 07124001.4
(73) Compagnie Plastic Omnium, 69007 Lyon, FR
(72) GINJA, Stéphane, 01500, AMBERIEU EN BUGEY, FR
CHARNAUX, Sébastien, 01320, CHALAMONT, FR
CHERON, Hugues, 01800, MEXIMIEUX, FR
(54) **Opěrný díl pro systém absorpce nárazů určený k
montáži na konec podélného nosníku motorového
vozidla**
(32) 28.12.2006
(31) 0656032
(33) FR
(74) Rott, Růžička & Guttmann Patentové, známkové a
advokátní kanceláře, Ing. Ivana Menšíková, Vinohradská
37, Praha 2, 12000

(97) **EP 1945252**
(47) 29.05.2013
(97) 10.05.2007
(51) **A61K 39/145** (2006.01)
A61K 39/39 (2006.01)
(96) 06.11.2006
(96) 06808424.3
(73) Novartis Vaccines and Diagnostics S.r.l., 53100 Siena (SI),
IT
(72) RAPPUOLI, Rino, I-53100 Siena, IT
O'HAGAN, Derek, I-53100 Siena, IT
DEL GIUDICE, Giuseppe, I-53100 Siena, IT
(54) **Skvalenem adjuvované vakcíny obsahující purifikované
povrchové antigeny připravené z chřipkových virů
pěstovaných v buněčné kultuře**
(32) 04.11.2005, 11.11.2005
(31) 734026 P, 735658 P
(33) US, US
(86) PCT/GB2006/004128
(87) WO 2007/052055
(74) Společná advokátní kancelář Vsetečka Zelený Švorčík
Kalenský a partneři, JUDr. Michal Havlík, Hálkova 2,
Praha 2, 12000

(97) **EP 1969091**
(47) 09.01.2013
(97) 07.06.2007
(51) **C10G 11/18** (2006.01)
B01J 23/00 (2006.01)
B01J 23/76 (2006.01)
B01J 23/843 (2006.01)
(96) 17.11.2006
(96) 06838043.5
(73) BASF Corporation, Florham Park NJ, NJ 07932, US

(72) STOCKWELL, David Matheson, Westfield, NJ 07090, US
(54) **Způsob regenerace FCC katalyzátorů se sníženým množstvím emisí NOx ve spalínách**
(32) 28.11.2005
(31) 287946
(33) US
(86) PCT/US2006/044867
(87) WO 2007/064510
(74) Společná advokátní kancelář Všeťečka Zelený Švorčák Kalenský a partneři, JUDr. Michal Havlík, Hálkova 2, Praha 2, 12000

(97) **EP 1978042**
(47) 22.05.2013
(97) 08.10.2008
(51) **C08F 257/02** (2006.01)
C08F 265/00 (2006.01)
C08F 265/02 (2006.01)
C08F 265/04 (2006.01)
C08F 265/06 (2006.01)
C08F 291/00 (2006.01)
C08L 51/00 (2006.01)
C09D 151/00 (2006.01)
(96) 05.04.2007
(96) 07007151.9
(73) Coatings Foreign IP Co. LLC, Wilmington, 19801, DE, US
(72) Renkes, Tanja, 45239 Essen, DE
Tessari, Frank, 42327 Wuppertal, DE
Barrere, Matthieu, 40237 Düsseldorf, DE
(54) **Postup výroby vodných pojivových latexů**
(74) PATENTSERVIS Praha a.s., Na Podkovce 281/10, Praha 4, 14700

(97) **EP 1981741**
(47) 10.04.2013
(97) 16.08.2007
(51) **B60S 1/52** (2006.01)
B60S 1/60 (2006.01)
B05B 1/34 (2006.01)
B05B 1/10 (2006.01)
B05B 15/06 (2006.01)
(96) 06.02.2007
(96) 07706094.5
(73) Raviv - Agriculture Cooperative Societies Ltd., D.N. Halutza 85515, IL
(72) LITVINOV, Konstantin, Grain Valley, Missouri 64029, US
LEVITSKY, Michael, 84515 Beer Sheva, IL
(54) **Zařízení pro čištění světel vozidla**
(32) 06.02.2006
(31) 17356106
(33) IL
(86) PCT/IL2007/000151
(87) WO 2007/091249
(74) PATENTSERVIS Praha a.s., Na Podkovce 281/10, Praha 4, 14700

(97) **EP 1981972**
(47) 20.03.2013
(97) 16.08.2007
(51) **C12N 15/52** (2006.01)
C12P 19/38 (2006.01)
C12N 9/12 (2006.01)
C12N 9/00 (2006.01)
(96) 05.02.2007
(96) 07704356.0
(73) Glaxo Group Limited, Brentford, Middlesex TW8 9GS, GB

(72) ANDERSON, David, Martin, Gaithersburg, MD 20877-2144, US
COLLIS, Andrew, John, Cumbria LA12 9DR, GB
LIU, Lin, Gaithersburg, MD 20877-2144, US
PODKOVYROV, Sergey, Gaithersburg, MD 20877-2144, US
PRESTON, Christopher, Cumbria LA12 9DR, GB
(54) **Nový způsob**
(32) 06.02.2006
(31) 0602339
(33) GB
(86) PCT/EP2007/051072
(87) WO 2007/090810
(74) Čermák a spol., JUDr. Karel Čermák, Elišky Peškové 15/735, Praha 5, 15000

(97) **EP 1984475**
(47) 12.06.2013
(97) 24.05.2007
(51) **C10G 1/02** (2006.01)
C10G 1/08 (2006.01)
C10B 47/30 (2006.01)
(96) 12.11.2006
(96) 06818068.6
(73) VIET Holding AG, 6340 Baar, CH
Winkelkötter, Peter, 85646 Anzing, DE
(54) **Způsob pro přeměnu organických druhotných surovin na rozprašovaný palivový olej jako základ pro speciální paliva, zařízení pro provádění tohoto způsobu a odpovídající paliva**
(32) 21.11.2005, 01.12.2005
(31) 102005055784, 1020050557653
(33) DE, DE
(86) PCT/DE2006/001979
(87) WO 2007/056982
(74) KOREJZOVÁ & SPOL., v.o.s., JUDr. Petra Korejzová, Korunní 810/104 E, Praha 10, 10100

(97) **EP 1988090**
(47) 01.05.2013
(97) 30.08.2007
(51) **C07D 403/10** (2006.01)
C07D 405/10 (2006.01)
C07D 233/68 (2006.01)
C07D 233/90 (2006.01)
A61K 31/41 (2006.01)
A61K 31/4164 (2006.01)
A61P 9/12 (2006.01)
(96) 31.07.2006
(96) 06775249.3
(73) Salubris Asset Management Co. Ltd., Futian District Shenzhen Guangdong 518040, CN
(72) GUO, Jianhui, Shanghai 201203, CN
AN, Dong, Shanghai 201203, CN
(54) **Deriváty kyseliny imidazol-5-karboxylové, způsoby jejich přípravy a jejich použití**
(32) 20.02.2006
(31) 200610023991
(33) CN
(86) PCT/CN2006/001914
(87) WO 2007/095789
(74) TRAPLOVÁ HAKR KUBÁT Advokátní a patentová kancelář, Ing. Eduard Hakr, Přístavní 24, Praha 7, 17000

(97) **EP 2005182**
(47) 01.05.2013
(97) 27.09.2007
(51) **G01N 33/569** (2006.01)
(96) 16.03.2007
(96) 07712923.7
(73) Lalvani, Ajit, Oxford, OX2 7ES, GB

(72) LALVANI, Ajit, Oxford OX2 7ES, GB
MILLINGTON, Kerry, London, N8 9RU, GB

(54) **Klinické koreláty**

(32) 17.03.2006

(31) 0605474

(33) GB

(86) PCT/GB2007/000934

(87) WO 2007/107714

(74) A. Holas & partner Patentová a známková kancelář, Ing.
Mgr. Hana Holasová, Křížová 4/105, Brno, 60300

(97) **EP 2015287**

(47) 23.01.2013

(97) 14.01.2009

(51) **G10D 13/02** (2006.01)

(96) 11.07.2008

(96) 08160299.7

(73) The Government of Trinidad and Tobago The Permanent
Secretary Ministry of The Attorney General, Port of Spain,
Trinidad, West Indies, TT

(72) Copeland, Brian, San Fernando, TT

(54) **Hudební nástroj G-pan**

(32) 13.07.2007, 12.07.2007

(31) PCT/TT2007/000001, 17207

(33) TT, TT

(74) Rott, Růžička & Guttmann Patentové, známkové a
advokátní kanceláře, Ing. Ivana Menšíková, Vinohradská
37, Praha 2, 12000

(97) **EP 2048955**

(47) 21.08.2013

(97) 24.01.2008

(51) **A01N 63/00** (2006.01)

A61K 38/17 (2006.01)

(96) 23.07.2007

(96) 07799765.8

(73) California Institute of Technology, Pasadena CA 91125,
US

(72) WANG, Pin, Arcadia, CA 91007, US

YANG, Lili, Arcadia, CA 91007, US

BALTIMORE, David, Pasadena, CA 91105, US

(54) **cílený přenos genů pro vakcinaci dendritickými
buňkami**

(32) 21.07.2006, 27.03.2007

(31) 832497 P, 920260 P

(33) US, US

(86) PCT/US2007/074142

(87) WO 2008/011636

(74) Společná advokátní kancelář Všeťečka Zelený Švorčík
Kalenský a partneři, JUDr. Michal Havlík, Hálkova 2,
Praha 2, 12000

(97) **EP 2079154**

(47) 17.04.2013

(97) 15.07.2009

(51) **H02K 35/02** (2006.01)

(96) 12.12.2008

(96) 08021596.5

(73) Panasonic Electric Works Europe AG, 83607 Holzkirchen,
DE

(72) Herbsleb, Hagen, Dipl.-Ing. (FH), 83646 Bad Tölz, DE
Oberndorfer, Johannes, Dipl.-Ing. (FH), 83714 Miesbach,
DE

Pohl, Peter-Jürgen, Dipl.-Ing. (FH), 85276 Pfaffenhofen,
DE

(54) **Měníč energie**

(32) 09.01.2008

(31) 102008003595

(33) DE

(74) Čermák a spol., JUDr. Karel Čermák, Elišky Peškové
15/735, Praha 5, 15000

(97) **EP 2089364**

(47) 12.06.2013

(97) 15.05.2008

(51) **C07D 213/82** (2006.01)

A61K 31/444 (2006.01)

A61P 35/00 (2006.01)

(96) 08.11.2007

(96) 07844974.1

(73) Bristol-Myers Squibb Company, Princeton, NJ 08543-
4000, US

(72) BORZILLERI, Robert M., Princeton, NJ 08543, US

SCHROEDER, Gretchen M., Princeton, NJ 08543, US

CAI, Zhen-wei, Princeton, NJ 08543, US

(54) **Pyridinonová sloučenina**

(32) 08.11.2006

(31) 857540 P

(33) US

(86) PCT/US2007/084047

(87) WO 2008/058229

(74) PATENTSERVIS Praha a.s., Na Podkovce 281/10, Praha
4, 14700

(97) **EP 2117978**

(47) 03.04.2013

(97) 17.07.2008

(51) **B65G 47/91** (2006.01)

(96) 20.12.2007

(96) 07856959.7

(73) KHS GmbH, 44143 Dortmund, DE

(72) JENDRICHOWSKI, Klaus, 59439 Holzwickede, DE

(54) **Zařízení k odstraňování nádob ze zpracovacího zařízení
nádob**

(32) 13.01.2007

(31) 102007002011

(33) DE

(86) PCT/EP2007/011236

(87) WO 2008/083825

(74) Čermák a spol., JUDr. Karel Čermák, Elišky Peškové
15/735, Praha 5, 15000

(97) **EP 2118140**

(47) 19.06.2013

(97) 17.07.2008

(51) **C07K 16/08** (2006.01)

C12N 15/13 (2006.01)

A61K 39/42 (2006.01)

A61P 31/22 (2006.01)

(96) 03.01.2008

(96) 08737590.3

(73) Institute for Research in Biomedicine, 6500 Bellinzona,
CH

(72) LANZAVECCHIA, Antonio, 6500 Bellinzona, CH

MACAGNO, Annalisa, 6500 Bellinzona, CH

(54) **Lidské cytomegalovír neutralizující protilátky a jejich
použití**

(32) 04.01.2007

(31) 0700133

(33) GB

(86) PCT/IB2008/001111

(87) WO 2008/084410

(74) Společná advokátní kancelář Všeťečka Zelený Švorčík
Kalenský a partneři, JUDr. Petr Kalenský, Hálkova 2,
Praha 2, 12000

(97) **EP 2146836**

(47) 05.06.2013

(97) 13.11.2008

(51) **A47G 9/10** (2006.01)

B26D 3/00 (2006.01)

B29C 44/56 (2006.01)

B26D 3/28 (2006.01)

(96) 28.04.2008
(96) 08749187.4
(73) Celloflex International GmbH & Co. KG, 57258 Freudenberg, DE
(72) KÖHLER, Peter, 57258 Freudenberg, DE
(54) **Způsob k výrobě tvarově řezaného předmětu z pěnového materiálu**
(32) 02.05.2007, 21.07.2007
(31) 102007020850, 102007034136
(33) DE, DE
(86) PCT/EP2008/003415
(87) WO 2008/135191
(74) Společná advokátní kancelář Všetěčka Zelený Švorčík Kalenský a partneři, JUDr. Michal Havlík, Hálkova 2, Praha 2, 12000

(97) **EP 2148135**
(47) 01.05.2013
(97) 27.01.2010
(51) **F23G 5/02** (2006.01)
F23G 5/16 (2006.01)
C10J 3/66 (2006.01)
(96) 25.07.2008
(96) 08013434.9
(73) Litesso-Anstalt, 9497 Triesenberg, LI
(72) Kiss, Günter Hans, 28040 Lesa, IT
(54) **Způsob a zařízení k tepelnému zpracování odpadových materiálů**
(74) Společná advokátní kancelář Všetěčka Zelený Švorčík Kalenský a partneři, JUDr. Michal Havlík, Hálkova 2, Praha 2, 12000

(97) **EP 2170686**
(47) 02.01.2013
(97) 24.12.2008
(51) **B62H 5/00** (2006.01)
B62J 1/08 (2006.01)
B62K 19/36 (2006.01)
(96) 04.06.2008
(96) 08763512.4
(73) Ino Vision Ltd, 62594 Tel Aviv, IL
(72) LIVNE, Oren, 62642 Tel Aviv, IL
(54) **Cyklistické zařízení použitelné jako podpůrné zařízení sedla a jako cyklistický zámek**
(32) 17.06.2007
(31) 764201
(33) US
(86) PCT/IL2008/000754
(87) WO 2008/155754
(74) Společná advokátní kancelář Všetěčka Zelený Švorčík Kalenský a partneři, JUDr. Otakar Švorčík, Hálkova 2, Praha 2, 12000

(97) **EP 2173886**
(47) 26.06.2013
(97) 22.01.2009
(51) **C12N 15/82** (2006.01)
A61K 39/145 (2006.01)
A61P 31/16 (2006.01)
A61P 37/04 (2006.01)
C07K 14/11 (2006.01)
C12N 15/44 (2006.01)
C12N 7/01 (2006.01)
C12N 7/02 (2006.01)
C12N 15/29 (2006.01)
(96) 11.07.2008
(96) 08783201.0
(73) Medicago Inc., Québec, Québec G1V 3V9, CA

(72) D'AOUST, Marc-André, Québec, Québec G1W 2P8, CA
COUTURE, Manon, Québec, Québec G1S 2X2, CA
ORS, Frédéric, Québec, Québec G1Y 2J8, CA
TREPANIER, Sonia, St-Nicolas, Québec G7A 2P8, CA
LAVOIE, Pierre-Olivier, Québec, G1N 2L7, CA
DARGIS, Michele, Québec, Québec G1S 3M7, CA
VEZINA, Louis-Philippe, Neuville, Québec G0A 2R0, CA
LANDRY, Nathalie, St-Romuald, Québec G6W 0C1, CA
(54) **Částice podobné viru chřipky (VLPS) obsahující hemagglutinin produkovaný v rostlině**
(32) 13.07.2007, 27.11.2007, 12.12.2007, 21.01.2008, 22.01.2008
(31) 959414 P, 990603 P, 13272, 2615372, 22775
(33) US, US, US, CA, US
(86) PCT/CA2008/001281
(87) WO 2009/009876
(74) PATENTSERVIS Praha a.s., Na Podkovce 281/10, Praha 4, 14700

(97) **EP 2183849**
(47) 03.04.2013
(97) 19.02.2009
(51) **H02P 1/24** (2006.01)
G01R 15/20 (2006.01)
G05F 1/455 (2006.01)
G05F 1/613 (2006.01)
H02M 5/257 (2006.01)
H02P 23/00 (2006.01)
H02M 1/42 (2007.01)
(96) 05.08.2008
(96) 08795029.1
(73) The Powerwise Group, Inc., Boca Raton, FL 33431, US
(72) LUMSDEN, John, L., Boca Raton, FL 33498-1941, US
(54) **Zařízení, systém a způsob úspory energie založené na IGBT/FET**
(32) 13.08.2007, 24.08.2007, 03.01.2008, 03.01.2008, 03.01.2008, 03.01.2008, 04.08.2008
(31) 964587 P, 966124 P, 9844 P, 9846 P, 9845 P, 9806 P, 185442
(33) US, US, US, US, US, US, US
(86) PCT/US2008/009393
(87) WO 2009/023106
(74) INPARTNERS GROUP, Ing. Bc. Ivan Lukšiček, Lidická 51/707, Brno, 60200

(97) **EP 2186428**
(47) 08.05.2013
(97) 19.05.2010
(51) **A41D 31/00** (2006.01)
A62B 17/00 (2006.01)
B32B 5/26 (2006.01)
B32B 5/24 (2006.01)
B32B 27/02 (2006.01)
B32B 27/34 (2006.01)

(96) 11.11.2009
(96) 09175617.1
(73) Schneider, Otmar, 5020 Salzburg, AT
(72) Schneider, Otmar, 5020 Salzburg, AT
(54) **Textilie pro ochranný oděv**
(32) 13.11.2008, 04.05.2009
(31) 17612008, 6772009
(33) AT, AT
(74) KANIA, SEDLÁK, SMOLA Patentová a známková kancelář, Ing. Jiří Malůšek, Mendlovo nám. 1a, Brno, 60300

(97) **EP 2200864**
(47) 29.05.2013
(97) 30.04.2009

- | | |
|---|--|
| (51) B60N 2/02 (2006.01) | (54) Zátka k doplňování vody do článků baterie |
| F16H 13/04 (2006.01) | (86) PCT/EP2008/053885 |
| B60N 2/225 (2006.01) | (87) WO 2009/121402 |
| F16H 1/32 (2006.01) | (74) Čermák a spol., JUDr. Karel Čermák, Elišky Peškové |
| F16H 13/12 (2006.01) | 15/735, Praha 5, 15000 |
| (96) 17.10.2008 | |
| (96) 08842208.4 | |
| (73) KEIPER GmbH & Co. KG, 67657 Kaiserslautern, DE | (97) EP 2215265 |
| (72) SCHÜLER, Rolf, 42579 Heiligenhaus, DE | (47) 22.05.2013 |
| BOSSMANN, Bernd, 40699 Erkrath, DE | (97) 22.05.2009 |
| KALMUS, Karsten, 44799 Bochum, DE | (51) C12Q 1/68 (2006.01) |
| (54) Převodový stupeň, obzvláště sedadla vozidla | C12M 1/36 (2006.01) |
| (32) 23.10.2007, 16.11.2007 | C12M 1/00 (2006.01) |
| (31) 102007051031, 102007056391 | (96) 11.11.2008 |
| (33) DE, DE | (96) 08848933.1 |
| (86) PCT/DE2008/001765 | (73) Grifols Therapeutics Inc., Research Triangle Park, NC |
| (87) WO 2009/052812 | 27709, US |
| (74) TRAPLOVÁ HAKR KUBÁT Advokátní a patentová kancelář, Ing. Eduard Hakr, Přístavní 24, Praha 7, 17000 | (72) PAUL, Justin M., Raleigh North Carolina 27617, US |
| | BEAMES, Burton D., Raleigh North Carolina 27614, US |
| | (54) Způsob úpravy výsledků přístroje pro polymerázovou řetězovou reakci (PCR) |
| | (32) 14.11.2007 |
| | (31) 987895 P |
| | (33) US |
| | (86) PCT/US2008/083113 |
| | (87) WO 2009/064717 |
| | (74) Rott, Růžička & Guttman Patentové, známkové a advokátní kanceláře, Ing. Ivana Jirotková, Vinohradská 37, Praha 2, 12000 |
| (97) EP 2203721 | |
| (47) 08.05.2013 | |
| (97) 23.04.2009 | |
| (51) G01F 1/66 (2006.01) | |
| (96) 15.10.2008 | |
| (96) 08839856.5 | |
| (73) Daniel Measurement and Control, Inc., Houston, Texas 77041, US | |
| (72) STRAUB, Henry Charles Jr., Sugarland Texas 77479, US | |
| (54) Způsob a systém detekce vzniku usazenin v ultrazvukovém průtokoměru | |
| (32) 16.10.2007 | |
| (31) 872839 | |
| (33) US | |
| (86) PCT/US2008/079977 | |
| (87) WO 2009/052169 | |
| (74) INPARTNERS GROUP, Ing. Bc. Ivan Lukšíček, Lidická 51/707, Brno, 60200 | |
| (97) EP 2205945 | |
| (47) 15.05.2013 | |
| (97) 07.05.2009 | |
| (51) G01C 23/00 (2006.01) | |
| G08G 1/16 (2006.01) | |
| (96) 28.10.2008 | |
| (96) 08843476.6 | |
| (73) Kapsch TrafficCom AG, 1120 Wien, AT | |
| (72) MCNEW, Justin, Paul, Del Mar CA 92014, US | |
| MORING, John, Thomas, Encinitas CA 92024, US | |
| DESSOUKY, Khaled, I., Studio City CA 91604, US | |
| (54) Systém a způsob určování předností v jízdě na křižovatce pro vozidla | |
| (32) 29.10.2007 | |
| (31) 927151 | |
| (33) US | |
| (86) PCT/US2008/081465 | |
| (87) WO 2009/058784 | |
| (74) Společná advokátní kancelář Všetečka Zelený Švorčík Kalenský a partneři, JUDr. Otakar Švorčík, Hálkova 2, Praha 2, 12000 | |
| (97) EP 2206179 | |
| (47) 12.06.2013 | |
| (97) 08.10.2009 | |
| (51) H01M 2/36 (2006.01) | |
| F16K 31/24 (2006.01) | |
| F16K 31/20 (2006.01) | |
| (96) 01.04.2008 | |
| (96) 08735657.2 | |
| (73) Oschmann Gbr, 86938 Schondorf, DE | |
| (72) SCHERZER, Klaus, 85221 Dachau, DE | |
| STAUFF, Hermann, 47877 Willich, DE | |
| | (97) EP 2216258 |
| | (47) 15.05.2013 |
| | (97) 11.08.2010 |
| | (51) B65D 25/32 (2006.01) |
| | (96) 31.03.2004 |
| | (96) 10162008.6 |
| | (73) Ardagh MP Group Netherlands B.V., 7418 AH Deventer, NL |
| | (72) Hubert, Manfred, 31099, Woltershausen, DE |
| | Kloss, Uwe, 38723 Seesen-Rhüden, DE |
| | Keilberg, Birger, 30599 Hannover, DE |
| | (54) Nádoby s nosným madlem bez přídržovacích nebo kuličkových oušek na těle nádoby |
| | (32) 31.03.2003 |
| | (31) 10314549 |
| | (33) DE |
| | (74) Společná advokátní kancelář Všetečka Zelený Švorčík Kalenský a partneři, JUDr. Michal Havlík, Hálkova 2, Praha 2, 12000 |
| | (97) EP 2219791 |
| | (47) 22.05.2013 |
| | (97) 11.06.2009 |
| | (51) B05B 15/12 (2006.01) |
| | B05B 13/02 (2006.01) |
| | (96) 05.12.2008 |
| | (96) 08856451.3 |
| | (73) Wurster, Gerd, 70191 Stuttgart, DE |
| | (72) Wurster, Gerd, 70191 Stuttgart, DE |
| | (54) Nanášecí zařízení |
| | (32) 05.12.2007 |
| | (31) 102007060492 |
| | (33) DE |
| | (86) PCT/EP2008/010329 |
| | (87) WO 2009/071309 |
| | (74) Čermák a spol., JUDr. Karel Čermák, Elišky Peškové |
| | 15/735, Praha 5, 15000 |
| | (97) EP 2231678 |
| | (47) 24.07.2013 |
| | (97) 16.07.2009 |
| | (51) C07F 1/02 (2006.01) |

- | | |
|--|---|
| (96) 08.01.2009 | (87) WO 2009/100939 |
| (96) 09701325.4 | (74) Čermák a spol., JUDr. Karel Čermák, Elišky Peškové
15/735, Praha 5, 15000 |
| (73) Dow AgroSciences LLC, Indianapolis, IN 46268-1054, US | |
| (72) ARNDT, Kim, Carmel IN 46032, US | |
| EMONDS, Mark, Midland MI 48642-8701, US | |
| RENGA, James, Indianapolis IN 46220, US | |
| OPPENHEIMER, Jossian, Midland MI 48642, US | |
| (54) Způsob selektivní deprotonace a funkcionalizace u
1-fluoro-2-substituovaných-3-chlorobenzenů | (97) EP 2257665 |
| (32) 11.01.2008 | (47) 01.05.2013 |
| (31) 10918 P | (97) 06.08.2009 |
| (33) US | (51) D03D 13/00 (2006.01) |
| (86) PCT/US2009/030372 | D03D 25/00 (2006.01) |
| (87) WO 2009/089310 | D03D 1/02 (2006.01) |
| (74) PATENTSERVIS Praha a.s., Na Podkovce 281/10, Praha
4, 14700 | D03D 11/00 (2006.01) |
| | D03D 15/00 (2006.01) |
| | D03D 41/00 (2006.01) |
| | D03J 1/22 (2006.01) |
| | (96) 28.01.2009 |
| | (96) 09706322.6 |
| | (73) Ets A. Deschamps Et Fils, 16400 La Couronne, FR |
| | (72) DESCHAMPS, Georges-Paul, F-16400 Voeuil et Giget,
FR |
| | (54) Tkaná struktura a deska nebo obal, opatřený takovou
strukturou |
| (97) EP 2239692 | (32) 29.01.2008 |
| (47) 19.06.2013 | (31) 0850541 |
| (97) 13.10.2010 | (33) FR |
| (51) G06K 19/077 (2006.01) | (86) PCT/EP2009/050938 |
| (96) 08.04.2010 | (87) WO 2009/095404 |
| (96) 10159352.3 | (74) KOREJZOVÁ & SPOL., v.o.s., JUDr. Petra Korejzová,
Korunní 810/104 E, Praha 10, 10100 |
| (73) Cardag Deutschland GmbH, 99848 Wutha-Farnroda, DE | |
| (72) Schmidt, Frank, 99891 Fischbach, DE | |
| (54) Čipová karta a způsob její výroby | |
| (32) 11.04.2009 | |
| (31) 102009017290 | |
| (33) DE | |
| (74) TRAPLOVÁ HAKR KUBÁT Advokátní a patentová
kancelář, Ing. Eduard Hakr, Přístavní 24, Praha 7, 17000 | |
| | (97) EP 2264259 |
| | (47) 29.05.2013 |
| | (97) 22.12.2010 |
| | (51) B32B 37/24 (2006.01) |
| | B32B 33/00 (2006.01) |
| | B27N 3/00 (2006.01) |
| | E04F 15/10 (2006.01) |
| | E04F 15/02 (2006.01) |
| | B44C 5/04 (2006.01) |
| | (96) 17.07.2009 |
| | (96) 09165818.7 |
| | (73) Välinge Innovation AB, 263 65 Viken, SE |
| | (54) Panel, užití panelu, způsob výroby panelu a prepreg |
| | (32) 17.06.2009 |
| | (31) 09007916 |
| | (33) EP |
| | (74) TRAPLOVÁ HAKR KUBÁT Advokátní a patentová
kancelář, Ing. Eduard Hakr, Přístavní 24, Praha 7, 17000 |
| | |
| (97) EP 2248807 | (97) EP 2272588 |
| (47) 03.07.2013 | (47) 12.06.2013 |
| (97) 10.11.2010 | (97) 12.01.2011 |
| (51) C07D 295/12 (2006.01) | (51) B01J 31/22 (2006.01) |
| C07C 237/40 (2006.01) | C08F 8/04 (2006.01) |
| C07D 401/04 (2006.01) | C08C 19/02 (2006.01) |
| C07C 233/80 (2006.01) | C08F 10/00 (2006.01) |
| (96) 06.02.2003 | (96) 22.06.2009 |
| (96) 10171388.1 | (96) 09382099.1 |
| (73) Novartis AG, 4056 Basel, CH | (73) Dynasol Elastomeros, S.A., 28046 Madrid, ES |
| (72) Loiseleur, Olivier, 68300 Saint-Louis, FR | (72) Parellada Ferrer, Ma Dolores, 28823, Coslada, ES |
| Kaufmann, Daniel, 4106 Therwil, CH | Lopez Reyes, Manuel, 28935, Mostoles, ES |
| Abel, Stephan, 79576 Weil am Rhein, DE | Serrano Aviles, Luis, 28231, Las Rozas, ES |
| Buerger, Hans, Michael, 4123 Allschwil, CH | (54) Katalyzátor pro hydrogenaci nenasyčených sloučenin |
| Meisenbach, Mark, 68480 Durmenach, FR | (74) Rott, Růžička & Guttman Patentové, známkové a
advokátní kanceláře, JUDr. Ing. Michal Guttman,
Vinohradská 37, Praha 2, 12000 |
| Schmitz, Beat, 4123 Allschwil, CH | |
| Sedelmeier, Gottfried, 79227 Schallstadt, DE | |
| (54) Způsob přípravy N-(2-pyrimidinamino-fenyl)-
benzamidů | |
| (32) 07.02.2002 | |
| (31) 0202873 | |
| (33) GB | |
| (74) TRAPLOVÁ HAKR KUBÁT Advokátní a patentová
kancelář, Ing. Jan Kubát, Přístavní 24, Praha 7, 17000 | |
| | |
| (97) EP 2252471 | (97) EP 2290047 |
| (47) 27.03.2013 | (47) 08.05.2013 |
| (97) 20.08.2009 | (97) 02.03.2011 |
| (51) B43K 23/008 (2006.01) | |
| (96) 13.02.2009 | |
| (96) 09710700.7 | |
| (73) Johann Froescheis Lyra-Bleistift-Fabrik GmbH & Co. KG,
90449 Nürnberg, DE | |
| (72) HILLEMANN, Markus, 85402 Kranzberg, DE | |
| (54) Tužka | |
| (32) 14.02.2008 | |
| (31) 202008002102 U | |
| (33) DE | |
| (86) PCT/EP2009/001045 | |

(51) CIID 3/40	(2006.01)	(33) FR
CIID 11/00	(2006.01)	(86) PCT/FR2009/000638
CIID 17/04	(2006.01)	(87) WO 2010/000957
C09B 29/00	(2006.01)	(74) PATENTSERVIS Praha a.s., Na Podkovce 281/10, Praha 4, 14700
C09B 29/08	(2006.01)	
(96) 13.08.2010		
(96) 10172744.4		
(73) The Procter & Gamble Company, Cincinnati, OH 45202, US		(97) EP 2318225
(72) Khalaf, Suzanne, 1190 Brussels, BE		(47) 09.01.2013
Pryadilova, Olga Vladimirovna, 1090 Brussels, BE		(97) 04.02.2010
Labeque, Regine, 1120 Neder-over-Heembeek, BE		(51) B60J 5/04 (2006.01)
(54) Způsob neutralizace barvy směsi		(96) 24.07.2009
(32) 27.08.2009		(96) 09777423.6
(31) 09168869		(73) Johnson Controls GmbH, 51399 Burscheid, DE
(33) EP		(72) ZAGROMSKI, Frank, 58453 Witten, DE
(74) Společná advokátní kancelář Všetečka Zelený Švorčík Kalenský a partneři, JUDr. Otakar Švorčík, Hálkova 2, Praha 2, 12000		(54) Dveřní uspořádání a způsob montáže dveřního uspořádání
		(32) 28.07.2008
		(31) 102008035173
		(33) DE
		(86) PCT/EP2009/005385
		(87) WO 2010/012422
		(74) Společná advokátní kancelář Všetečka Zelený Švorčík Kalenský a partneři, JUDr. Petr Kalenský, Hálkova 2, Praha 2, 12000
(97) EP 2303714		
(47) 22.05.2013		
(97) 17.12.2009		
(51) B65D 43/02 (2006.01)		
(96) 11.06.2009		
(96) 09761766.6		
(73) Superfos A/S, 2630 Taastrup, DK		(97) EP 2326434
(72) NOER, Torben, DK-8330 Beder, DK		(47) 17.04.2013
KOCH, Mikael, DK-2830 Virum, DK		(97) 30.07.2009
SONDERGAARD, Dorte Cetti, DK-2630 Taastrup, DK		(51) B09B 3/00 (2006.01)
(54) Nádoba		C05F 17/02 (2006.01)
(32) 11.06.2008		E04B 7/16 (2006.01)
(31) 08158027		(96) 22.01.2009
(33) EP		(96) 09704468.9
(86) PCT/EP2009/057244		(73) BACKHUS GmbH, 26188 Edewecht, DE
(87) WO 2009/150204		(72) MCVEIGH, David, Creighton, Stowmarket IP14 6JU, GB
(74) Společná advokátní kancelář Všetečka Zelený Švorčík Kalenský a partneři, JUDr. Michal Havlík, Hálkova 2, Praha 2, 12000		(54) Zpracování odpadu
		(32) 22.01.2008
		(31) 0801182
		(33) GB
		(86) PCT/GB2009/000157
		(87) WO 2009/093016
		(74) UNIPATENT, Ing. Jiří Chlustina, Jana Masaryka 43-47, Praha 2, 12000
(97) EP 2305413		
(47) 12.06.2013		
(97) 06.04.2011		
(51) B23K 11/30 (2006.01)		
B23K 11/31 (2006.01)		
B23K 11/36 (2006.01)		
H01H 11/04 (2006.01)		
(96) 24.09.2010		(97) EP 2330162
(96) 10179349.5		(47) 01.05.2013
(73) Otto Bihler Handels-Beteiligungs-GmbH, 87642 Halblech, DE		(97) 08.06.2011
(72) Bihler, Mathias, 87642, Halblech, DE		(51) C09C 1/02 (2006.01)
Köpf, Johann, 87642, Halblech, DE		C09C 1/36 (2006.01)
(54) Svařovací zařízení s vyměnitelnou elektrodovou hlavou		C09C 1/40 (2006.01)
(32) 01.10.2009		B02C 23/06 (2006.01)
(31) 102009045252		B03B 1/04 (2006.01)
(33) DE		(96) 07.12.2009
(74) KOREJZOVÁ & SPOL., v.o.s., JUDr. Petra Korejzová, Korunní 810/104 E, Praha 10, 10100		(96) 09015129.1
		(73) Omya Development AG, 4665 Oftringen, CH
		(72) Gane, Patrick A.C., 4852 Rothrist, CH
		Buri, Matthias, 4852 Rothrist, CH
		(54) Způsob třídění nerostného materiálu v přítomnosti aditiv obsahujících glycerol, získané produkty a jejich použití
		(74) Rott, Růžička & Guttmann Patentové, známkové a advokátní kanceláře, Ing. Jana Fuchsová, Vinohradská 37, Praha 2, 12000
(97) EP 2307711		
(47) 10.07.2013		
(97) 07.01.2010		
(51) F03B 17/06 (2006.01)		
(96) 02.06.2009		
(96) 09772640.0		
(73) Isi, 63800 Courmon d'Auvergne, FR		(97) EP 2333392
(72) DURIN, Roland, F-03200 Vichy, FR		(47) 01.05.2013
CHAZELLET, Noël, F-63960 Veyre-Monton, FR		(97) 15.06.2011
(54) Příváděcí zařízení ke vstupu turbíny		
(32) 04.06.2008		
(31) 0803083		

(51) **F16L 59/02** (2006.01)
F16L 59/08 (2006.01)
F16L 59/14 (2006.01)
B32B 1/08 (2006.01)
B32B 15/08 (2006.01)
B32B 15/14 (2006.01)
B32B 15/20 (2006.01)
B32B 19/04 (2006.01)
B32B 27/32 (2006.01)
(96) 09.12.2010
(96) 10194297.7
(73) Paroc Oy Ab, 00180 Helsinki, FI
(72) Hjelt, Tuomo, 53850 Lappeenranta, FI
(54) **Uzavírací mechanismus trubkové sekce a způsob jeho výroby**
(32) 11.12.2009
(31) 20096309
(33) FI
(74) Společná advokátní kancelář Vsetečka Zelený Švorčík Kalenský a partneři, JUDr. Michal Havlík, Hálkova 2, Praha 2, 12000

(97) **EP 2335014**
(47) 22.05.2013
(97) 22.04.2010
(51) **G01B 11/16** (2006.01)
C09D 5/18 (2006.01)
(96) 08.10.2009
(96) 09736191.9
(73) ThyssenKrupp Steel Europe AG, 47166 Duisburg, DE
(72) SIKORA, Sascha, 44534 Lünen, DE
MÖLLER, Karl-Heinz, 51674 Wiehl, DE
STRUPPEK, Thomas, 59368 Werne, DE
(54) **Způsob stanovení deformace obrobku**
(32) 13.10.2008
(31) 102008037442
(33) DE
(86) PCT/EP2009/063114
(87) WO 2010/043541
(74) Čermák a spol., JUDr. Karel Čermák, Elišky Peškové 15/735, Praha 5, 15000

(97) **EP 2361271**
(47) 03.07.2013
(97) 23.06.2011
(51) **C08F 220/60** (2006.01)
B01J 39/20 (2006.01)
C02F 1/42 (2006.01)
H01M 8/10 (2006.01)
H01M 8/22 (2006.01)
B01J 41/14 (2006.01)
B01D 67/00 (2006.01)
C08J 5/22 (2006.01)
(96) 09.12.2010
(96) 10790665.3
(73) Fujifilm Manufacturing Europe BV, 5047 TK Tilburg, NL
(72) ANTHEUNIS, Harro, 5047 TK Tilburg, NL
HESSING, Jacko, 5047 TK Tilburg, NL
VAN BERCHUM, Bastiaan, 5047 TK Tilburg, NL
(54) **Vytvrditelné kompozice a membrány**
(32) 16.12.2009
(31) 0921951
(33) GB
(86) PCT/GB2010/052063
(87) WO 2011/073641
(74) TRAPLOVÁ HAKR KUBÁT Advokátní a patentová kancelář, Ing. Eduard Hakr, Přístavní 24, Praha 7, 17000

(97) **EP 2367539**
(47) 05.06.2013
(97) 10.06.2010

(51) **A61K 9/20** (2006.01)
A61K 47/10 (2006.01)
A61K 31/60 (2006.01)
(96) 04.12.2009
(96) 09764826.5
(73) AOP Orphan Pharmaceuticals AG, 1160 Vienna, AT
(72) WIDMANN, Rudolf, A-3002 Purkersdorf, AT
(54) **Nová kompozice pro léčbu esenciální trombocytémie**
(32) 05.12.2008
(31) 70708 U
(33) AT
(86) PCT/EP2009/066405
(87) WO 2010/063824
(74) TRAPLOVÁ HAKR KUBÁT Advokátní a patentová kancelář, Ing. Jan Kubát, Přístavní 24, Praha 7, 17000

(97) **EP 2368650**
(47) 15.05.2013
(97) 06.05.2010
(51) **B2ID 7/16** (2006.01)
B2ID 7/12 (2006.01)
(96) 27.10.2009
(96) 09823570.8
(73) Nippon Steel & Sumitomo Metal Corporation, Tokyo 100-8071, JP
Sumitomo Pipe & Tube Co., Ltd., Kashima-shi Ibaraki 314-0014, JP
(72) TOMIZAWA, Atsushi, Osaka-shi Osaka 541-0041, JP
SHIMADA, Naoaki, Osaka-shi Osaka 541-0041, JP
INOUE, Saburo, Kashima-shi Ibaraki 314-0014, JP
KUWAYAMA, Shinjiro, Wakayama-shi Wakayama 640-8404, JP
(54) **Způsob a zařízení pro výrobu ohýbaného výrobku**
(32) 28.10.2008
(31) 2008276494
(33) JP
(86) PCT/JP2009/068381
(87) WO 2010/050460
(74) Čermák a spol., JUDr. Karel Čermák, Elišky Peškové 15/735, Praha 5, 15000

(97) **EP 2378828**
(47) 08.05.2013
(97) 19.10.2011
(51) **H04W 72/12** (2009.01)
(96) 22.03.2011
(96) 11159221.8
(73) Samsung Electronics Co., Ltd., Suwon-si, Gyeonggi-do, 443-742, KR
(72) Papasakellariou, Aris, Suwon-si, Gyeonggi-do, KR
Kim, Young-Bum, Suwon-si, Gyeonggi-do, KR
(54) **Multiplexování řídicích a datových informací z uživatelského zařízení na fyzickém datovém kanálu**
(32) 22.03.2010, 07.06.2010, 08.06.2010
(31) 316134 P, 352164 P, 352623 P
(33) US, US, US
(74) TRAPLOVÁ HAKR KUBÁT Advokátní a patentová kancelář, Ing. Eduard Hakr, Přístavní 24, Praha 7, 17000

(97) **EP 2388875**
(47) 27.03.2013
(97) 23.11.2011
(51) **H02G 3/18** (2006.01)
H02G 9/10 (2006.01)
E05C 5/04 (2006.01)
(96) 12.04.2011
(96) 11003047.5
(73) Langmatz GmbH, 82467 Garmisch-Partenkirchen, DE
(72) Capka, Rainer, 82444 Schlehdorf, DE
(54) **Uzavírací zařízení pro poklop podzemní šachty**
(32) 22.05.2010
(31) 102010021295

(33) DE
(74) Čermák a spol., JUDr. Karel Čermák, Elišky Peškové
15/735, Praha 5, 15000

(51) **C07C 319/22** (2006.01)
C07C 323/65 (2006.01)
C12P 11/00 (2006.01)

(96) 02.03.2010
(96) 10707117.7

(97) **EP 2399011**
(47) 24.04.2013
(97) 26.08.2010

(73) Neem Biotech Limited, St. Mellons, Cardiff CF3 0EF, GB
(72) WILLIAMS, David Michael, Rhiwbina Cardiff CF14 6JQ, GB
SAUNDERS, Robert Alun, Caerleon Newport NP18 3TB, GB
EVANS, Gareth James Street, Spott Cardiff CF24 2BD, GB

(51) **F01N 3/025** (2006.01)
F01N 3/20 (2006.01)
F01N 9/00 (2006.01)
B01D 53/94 (2006.01)
F01N 3/10 (2006.01)

(54) **Způsob přípravy ajoenu**

(96) 16.12.2009
(96) 09795709.6

(32) 05.03.2009
(31) 0903869

(73) Haldor Topsoe A/S, 2800 Kgs. Lyngby, DK
(72) GEKAS, Ioannis, SE-215 70 Malmö, SE
JOHANSEN, Keld, DK-3600 Sundbylille (Frederikssund), DK

(33) GB

(86) PCT/GB2010/050367

(87) WO 2010/100486

(74) Společná advokátní kancelář Všeťečka Zelený Švorčík
Kalenský a partneři, JUDr. Michal Havlík, Hálkova 2,
Praha 2, 12000

(54) **Způsob čištění výfukového plynu z diesellového motoru**

(32) 20.02.2009

(31) 200900236

(33) DK

(86) PCT/EP2009/009017

(87) WO 2010/094313

(74) Společná advokátní kancelář Všeťečka Zelený Švorčík
Kalenský a partneři, JUDr. Pavel Zelený, Hálkova 2, Praha
2, 12000

(97) **EP 2404994**

(47) 03.07.2013

(97) 11.01.2012

(51) **C12N 9/02** (2006.01)

C12N 15/09 (2006.01)

C12P 17/06 (2006.01)

(96) 25.12.2008

(96) 11170943.2

(73) OTSUKA PHARMACEUTICAL CO., LTD., Chiyoda-ku
Tokyo 101-8535, JP

(72) Shimada, Yoshikazu, Osaka, 541-0045, JP
Yasuda, Setsuko, Tokushima, 771-0204, JP
Takahashi, Masayuki, Osaka, 541-0045, JP
Hayashi, Takashi, Osaka, 541-0045, JP
Miyazawa, Norihiro, Osaka, 541-0045, JP
Abiru, Yasuhiro, Osaka, 541-0045, JP
Ohtani, Tadaaki, Osaka, 541-0045, JP
Sato, Ikutaro, Osaka, 541-0045, JP

(54) **Enzym zapojený do syntézy ekvolu**

(32) 27.12.2007, 05.03.2008, 26.03.2008

(31) 2007336227, 2008054874, 2008080570

(33) JP, JP, JP

(74) Rott, Růžička & Guttman Patentové, známkové a
advokátní kanceláře, Ing. Ivana Jirotková, Vinohradská 37,
Praha 2, 12000

(97) **EP 2399451**

(47) 05.06.2013

(97) 28.12.2011

(51) **A01G 9/02** (2006.01)

A01G 9/10 (2006.01)

A01G 9/08 (2006.01)

D04H 3/07 (2012.01)

(96) 25.06.2010

(96) 10167331.7

(73) L.C. Maan engineering B.V., 8102 HR Raalte, NL
Horticoop B.V., 2665 LP Bleiswijk, NL

(72) Jansen, Andreas Willibrordus Maria, 8131 SZ, Wijhe, NL
Slingerland, Martinus Adrianus, 8131 SZ, Wijhe, NL

(54) **Kombinacemisky, obalu a substrátu**

(74) Společná advokátní kancelář Všeťečka Zelený Švorčík
Kalenský a partneři, JUDr. Michal Havlík, Hálkova 2,
Praha 2, 12000

(97) **EP 2402476**

(47) 29.05.2013

(97) 04.01.2012

(51) **C23C 14/06** (2006.01)

C23C 14/32 (2006.01)

B23D 35/00 (2006.01)

B21D 28/00 (2006.01)

B21D 37/01 (2006.01)

B23P 15/24 (2006.01)

(96) 29.06.2011

(96) 11005313.9

(73) Kabushiki Kaisha Kobe Seiko Sho, Hyogo 651-8585, JP

(72) YAMAMOTO, Kenji, Kobe-shi Hyogo 651-2271, JP

HAYASHIDA, Yasuhiro, Kobe-shi Hyogo 651-2271, JP

YOSHIDA, Junji, Imizu-shi Toyama 934-8502, JP

(54) **Prostřihovadlo a způsob jeho výroby**

(32) 29.06.2010

(31) 2010147187

(33) JP

(74) Čermák a spol., JUDr. Karel Čermák, Elišky Peškové
15/735, Praha 5, 15000

(97) **EP 2417983**

(47) 26.06.2013

(97) 15.02.2012

(51) **A61K 39/09** (2006.01)

C07K 19/00 (2006.01)

C07K 14/34 (2006.01)

C07K 14/315 (2006.01)

A61K 39/116 (2006.01)

(96) 10.12.2007

(96) 11188266.8

(73) Wyeth LLC, Madison, NJ 07940, US

(72) Hausdorff, William P., 1200 Woluwe-Saint-Lambert, BE

Siber, George Rainer, New York, NY 10023, US

Paradiso, Peter R., Valley Forge, PA 19481, US

Prasad, A. Krishna, Chapel Hill, NC 27516, US

(54) **Multivalentní kompozice obsahující konjugát
pneumokokového polysacharidu a proteinu**

(32) 22.12.2006

(31) 644924

(33) US

(74) Čermák a spol., JUDr. Karel Čermák, Elišky Peškové
15/735, Praha 5, 15000

(97) **EP 2403827**

(47) 08.05.2013

(97) 10.09.2010

(97) **EP 2423135**

(47) 17.04.2013

(73) Kapsch TrafficCom AG, 1120 Wien, AT
(72) Hanisch, Harald, 1220 Wien, AT
Tijink, Jasja, 2384 Breitenfurt, AT

(74) TRAPLOVÁ HAKR KUBÁT Advokátní a patentová
kancelář, Ing. Eduard Hakr, Přístavní 24, Praha 7, 17000

(54) **Přístroj ve vozidle pro silniční mýtní systém**

(74) Společná advokátní kancelář Všeťečka Zelený Švorčík
Kalenský a partneři, JUDr. Otakar Švorčík, Hálkova 2,
Praha 2, 12000

(97) **EP 2470214**

(47) 15.05.2013

(97) 03.03.2011

(51) **A61K 45/06** (2006.01)

A61K 31/56 (2006.01)

A61K 31/592 (2006.01)

A61P 19/10 (2006.01)

A61P 21/06 (2006.01)

(96) 23.08.2010

(96) 10747526.1

(73) OrgaNext Research B.V., 6811 AA Arnhem, NL

(72) PRINS, Marjanna, NL-6814 AE Arnhem, NL

KLOOSTERBOER, Helenius Jan, NL-5345 AV Oss, NL

(54) **Způsob léčení křečkovosti**

(32) 24.08.2009

(31) 09168522

(33) EP

(86) PCT/NL2010/050524

(87) WO 2011/025368

(74) PATENTSERVIS Praha a.s., Na Podkovce 281/10, Praha
4, 14700

(97) **EP 2533766**

(47) 15.05.2013

(97) 18.08.2011

(51) **A61K 9/20** (2006.01)

A61K 9/28 (2006.01)

A61K 9/48 (2006.01)

A61K 31/445 (2006.01)

(96) 29.12.2010

(96) 10798573.1

(73) Laboratorios Liconsal, S.A., 08028 Barcelona, ES

(72) ARROYO HIDALGO, Sergio, E-08028 Barcelona, ES

RIZO MARTÍNEZ, José, Miguel, E-08028 Barcelona, ES

CASTILLA, Teresa, E-08028 Barcelona, ES

(54) **Farmaceutické mini tablety pro postupné uvolňování
flekainidacetátu**

(32) 11.02.2010

(31) 10382031

(33) EP

(86) PCT/EP2010/070867

(87) WO 2011/098194

(74) Rott, Růžička & Guttman Patentové, známkové a
advokátní kanceláře, JUDr. Ing. Michal Guttman,
Vinohradská 37, Praha 2, 12000

(97) **EP 2537147**

(47) 08.05.2013

(97) 20.10.2011

(51) **G08B 25/00** (2006.01)

G08B 17/06 (2006.01)

G08B 17/10 (2006.01)

(96) 14.04.2011

(96) 11716831.0

(73) Hoseit, Winrich, 50996 Köln, DE

(72) Hoseit, Winrich, 50996 Köln, DE

(54) **Požární hlásič pro hlídání prostoru pomocí kombinace
měření hustoty kouře a teploty**

(32) 16.04.2010

(31) 102010015467

(33) DE

(86) PCT/EP2011/001897

(87) WO 2011/128100

Zveřejněné překlady pozměněného, nebo omezeného znění evropských patentových spisů

U následujících udělených evropských patentů s účinky pro Českou republiku byl majitelem předložen překlad omezeného, nebo pozměněného znění evropského patentového spisu do českého jazyka (§35f odst. 3 zákona č. 527/1990 Sb., v platném znění).

(97) EP 2074108

Evropské patenty zachované v pozměněném znění, nebo omezení

V této části jsou uvedeny evropské patenty s účinky pro Českou republiku, které byly Evropským úřadem podle článku 102 Úmluvy o udělování evropských patentů zachovány v omezeném znění podle čl. 105a - 105c EPC 2000, nebo v pozměněném znění (§35f zákona č. 527/1990 Sb., v platném znění).

(97) Datum oznámení o zachování patentu v
pozměněném/omezeném znění v
Evropském patentovém věstníku

EP 1525178 25.09.2013
EP 1758469 25.09.2013

Evropské patenty zrušené Evropským patentovým úřadem

Následující evropské patenty udělené Evropským patentovým úřadem s účinky pro Českou republiku byly zrušeny Evropským patentovým úřadem podle článku 102 Úmluvy o udělování evropských patentů (§35f odst 2 zákona č. 527/1990 Sb., v platném znění).

(97) EP 1406567

MM4A Zánik evropských patentů nezaplacením poplatků za udržování platnosti patentu

Následující evropské patenty udělené Evropským patentovým úřadem s účinky pro Českou republiku zanikly pro nezaplacení poplatků za udržování platnosti patentu (§22 písm. b) zákona č. 527/1990 Sb., v platném znění).

(97) EP 1487485
(97) EP 1487642
(97) EP 1490062
(97) EP 1490234
(97) EP 1490284
(97) EP 1490397
(97) EP 1539501
(97) EP 1608653
(97) EP 1608654
(97) EP 1727576
(97) EP 1730144
(97) EP 1730147
(97) EP 1735385
(97) EP 1738126
(97) EP 1837096
(97) EP 1861404
(97) EP 1983631
(97) EP 1985422
(97) EP 1996687
(97) EP 2007912
(97) EP 2121898
(97) EP 2140505
(97) EP 2333190
(97) EP 2371337

PD4A Převod práv a ostatní změny majitelů evropských patentů

(97) EP 1610780 (97) EP 2003263
(73) Bristol-Myers Squibb Holdings Ireland, 6340 Baar, CH (73) Dobroplast Fabryka Okien sp. z o.o., 18-300 Zambrów, PL

(97) EP 1711481 (97) EP 2178513
(73) Bristol-Myers Squibb Holdings Ireland, 6340 Baar, CH (73) Bristol-Myers Squibb Holdings Ireland, 6340 Baar, CH

FG1K

Zapsané užité vzory - přehled podle čísel zápisu

V období uzávěrky tohoto čísla Věstníku zapsal Úřad průmyslového vlastnictví tyto užité vzory.

25905	F 03 B 13/08	(2006.01)
25906	G 01 D 5/12	(2006.01)
25907	C 12 M 1/00	(2006.01)
25908	C 04 B 14/04	(2006.01)
25909	B 66 D 1/08	(2006.01)
25910	A 61 K 31/7105	(2006.01)
25911	A 01 D 34/64	(2006.01)
25912	G 01 N 27/22	(2006.01)
25913	G 07 F 19/00	(2006.01)
25914	E 01 B 7/00	(2006.01)
25915	F 41 A 19/06	(2006.01)
25916	F 41 A 19/06	(2006.01)
25917	E 05 B 11/00	(2006.01)
25918	E 01 C 5/06	(2006.01)
25919	E 01 F 8/00	(2006.01)
25920	F 41 H 9/10	(2006.01)
25921	E 01 D 19/00	(2006.01)
25922	B 66 F 3/22	(2006.01)
25923	G 01 N 21/17	(2006.01)
25924	B 60 L 5/06	(2006.01)
25925	B 60 L 5/06	(2006.01)
25926	G 01 N 11/10	(2006.01)
25927	H 05 H 1/00	(2006.01)
25928	E 03 C 1/23	(2006.01)
25929	A 01 F 25/20	(2006.01)
25930	G 01 R 19/00	(2006.01)
25931	C 23 C 4/00	(2006.01)

FG1K

Zapsané užité vzory - řazené podle MPT

- | | | | | |
|------|---|-----------|------|--|
| (51) | <i>A01D 34/64</i> | (2006.01) | (11) | 25909 |
| | <i>A01D 34/76</i> | (2006.01) | (21) | 2013-27582 |
| | <i>A01D 101/00</i> | (2006.01) | (22) | 11.03.2013 |
| (11) | 25911 | | (47) | 26.09.2013 |
| (21) | 2013-27914 | | (73) | Mendelova univerzita v Brně, Brno, CZ |
| (22) | 14.05.2013 | | (72) | Prof. Ing. CSc. Jindřich Neruda, Brno, CZ |
| (47) | 26.09.2013 | | | Prof. Ing. CSc. Radomír Ulrich, Brno, CZ |
| (73) | Vošmera Zdeněk, Kamenná, CZ | | | Ing. Adam Cach, Vysoká nad Labem, CZ |
| (72) | Vošmera Zdeněk, Kamenná, CZ | | (54) | Univerzální trakční naviják pro mobilní stroje do svažitých terénů |
| (54) | Sekačka | | | |
| (74) | Ing. Jiří Langhans, Krajínova 805/7, Třebíč, 67401 | | (51) | <i>B66F 3/22</i> |
| | | | | (2006.01) |
| (51) | <i>A01F 25/20</i> | (2006.01) | (11) | 25922 |
| | <i>E02F 3/40</i> | (2006.01) | (21) | 2013-28262 |
| | <i>B66F 9/19</i> | (2006.01) | (22) | 29.07.2013 |
| (11) | 25929 | | (47) | 01.10.2013 |
| (21) | 2013-28329 | | (73) | Brano, a. s., Hradec nad Moravicí, CZ |
| (22) | 15.08.2013 | | (72) | Mayer Jiří Ing., Rumburk, CZ |
| (47) | 01.10.2013 | | | Leksa Lukáš, Smržovka, CZ |
| (73) | KAME - VM, s.r.o., Velké Meziříčí, CZ | | | Pánek Jiří, Pavlíkov, CZ |
| (72) | Karmazín Petr, Velké Meziříčí, CZ | | (54) | Rameno nůžkového zvedáku |
| (54) | Odřezávací adaptér | | (74) | RETROPATENT s.r.o., Mgr. Kamil Kolátor, Dolní nám. 5/679, Jablonec nad Nisou, 46601 |
| (74) | A. Holas & partner Patentová a známková kancelář, Ing. Mgr. Hana Holasová, Křížová 4/105, Brno, 60300 | | (51) | <i>C04B 14/04</i> |
| | | | | (2006.01) |
| (51) | <i>A61K 31/7105</i> | (2006.01) | | <i>C04B 14/22</i> |
| | <i>A61K 31/711</i> | (2006.01) | | (2006.01) |
| | <i>A61K 31/712</i> | (2006.01) | (11) | 25908 |
| | <i>A61K 31/7088</i> | (2006.01) | (21) | 2013-27497 |
| | <i>A61K 31/7052</i> | (2006.01) | (22) | 25.02.2013 |
| | <i>A61P 31/22</i> | (2006.01) | (47) | 26.09.2013 |
| | <i>A61Q 90/00</i> | (2009.01) | (73) | Technická univerzita v Liberci, Katedra strojírenské technologie, oddělení tváření kovů a zpracování plastů, Liberec, CZ |
| | <i>A61K 8/60</i> | (2006.01) | (72) | Kvapilová Štěpánka Mgr., Liberec, CZ |
| (11) | 25910 | | | Cádrová Lucie Ing., Praha, CZ |
| (21) | 2013-27864 | | | Černík Miroslav Doc. Dr. Ing. CSc., Liberec, CZ |
| (22) | 30.04.2013 | | | Nosek Jaroslav Ing. Ph.D., Liberec, CZ |
| (47) | 26.09.2013 | | | Záruba Jiří Ing., Praha - Řepy, CZ |
| (73) | Favea, spol. s r. o., Kopřivnice, CZ | | | Brož Milan Ing. Ph.D., Praha, CZ |
| (72) | PharmDr. Milan Krajíček, Chvalíkovice, CZ | | | Franěk Jan Mgr. Ph.D., Zhoř u Milevska, CZ |
| | RNDr. Petr Ryšávk, Luleč, CZ | | | Uhlík Jan Ing. Ph.D., Praha, CZ |
| (54) | Topický přípravek pro prevenci a léčbu herpesvirové infekce nebo kosmetickou aplikaci | | | Vaněček Michal Mgr., Praha, CZ |
| (74) | Mgr. Martina Dvořáková, Mendlovo nám. 1a, Brno, 60300 | | (54) | Tepelně vodivá hmota na bázi geopolymérů |
| (51) | <i>B60L 5/06</i> | (2006.01) | (74) | RETROPATENT s.r.o., Dolní nám. 5/679, Jablonec nad Nisou, 46601 |
| | <i>B60L 5/12</i> | (2006.01) | | |
| (11) | 25924 | | (51) | <i>C12M 1/00</i> |
| (21) | 2013-28282 | | | (2006.01) |
| (22) | 05.08.2013 | | | <i>C12M 1/107</i> |
| (47) | 01.10.2013 | | | (2006.01) |
| (73) | FAIVELEY TRANSPORT LEKOV a.s., Blovice, CZ | | (11) | 25907 |
| (72) | Dolák Miroslav Ing., Blovice, CZ | | (21) | 2013-27485 |
| | Pálek Jaroslav Ing., Plzeň, CZ | | (22) | 21.02.2013 |
| (54) | Spoj dělené tyče trolejbusového sběrače | | (47) | 26.09.2013 |
| (74) | POLÁČEK a kol. patentoprávní a známková kancelář, Ing. Jiří Poláček, Dominikánská 6, Plzeň, 30112 | | (73) | Mendelova univerzita v Brně, Brno, CZ |
| (51) | <i>B60L 5/06</i> | (2006.01) | (72) | Ing. Ph.D. Petr Trávníček, Adamov, CZ |
| | <i>G01B 11/26</i> | (2006.01) | | Ing. Ph.D. Petr Junga, Újezd u Brna, CZ |
| (11) | 25925 | | | Ing. Ph.D. Tomáš Vítěz, Brno, CZ |
| (21) | 2013-28283 | | | Mgr. Ph.D. Monika Vítězová, Syrovice, CZ |
| (22) | 05.08.2013 | | | prof. Ing. DrSc. Jan Mareček, Brno, CZ |
| (47) | 01.10.2013 | | | Ing. Ph.D. Eva Krčálová, Brno, CZ |
| (73) | FAIVELEY TRANSPORT LEKOV a.s., Blovice, CZ | | (54) | Víko laboratorního anaerobního fermentoru |
| (72) | Dolák Miroslav Ing., Blovice, CZ | | | |
| | Pálek Jaroslav Ing., Plzeň, CZ | | (51) | <i>C23C 4/00</i> |
| (54) | Zařízení pro snímání úhlového natočení vzájemně se natočitelných dílů trolejbusového sběrače | | | (2006.01) |
| (74) | POLÁČEK a kol. patentoprávní a známková kancelář, Ing. Jiří Poláček, Dominikánská 6, Plzeň, 30112 | | (11) | 25931 |
| (51) | <i>B66D 1/08</i> | (2006.01) | (21) | 2013-28037 |
| | | | (22) | 07.06.2013 |
| | | | (47) | 01.10.2013 |
| | | | (73) | Výzkumný a zkušební ústav Plzeň s.r.o., Plzeň, CZ |

- (72) Schuster Milan Dr. Ing., Plzeň, CZ
Votápek Petr Ing. Ph.D., Pacov, CZ
Zábranský Tomáš Ing., Plzeň, CZ
Hamza Jan Ing., Plzeň, CZ
- (54) **Usměrňovací a urychlovací zařízení pro nástřik kovu plamenem**
- (51) *E01B 7/00* (2006.01)
E01B 7/02 (2006.01)
- (11) 25914
(21) **2013-27970**
(22) 23.05.2013
(47) 01.10.2013
(73) DT-VÝHYBKÁRNA A STROJÍRNA, A. S., Prostějov, CZ
(72) Dostál Petr Bc., Prostějov, CZ
Havlík Jiří Ing., Drahany, CZ
Muzikant Vladimír, Čelechovice na Hané, CZ
Smolka Marek Ing., Klenovice na Hané, CZ
- (54) **Výhybka s přímou kolejí a odbočovací koleji**
- (51) *E01C 5/06* (2006.01)
- (11) 25918
(21) **2013-28211**
(22) 16.07.2013
(47) 01.10.2013
(73) České vysoké učení technické v Praze Fakulta stavební, Praha, CZ
(72) doc. Ing. Litoš Jiří Ph.D., Praha, CZ
prof. Ing. Konvalinka Petr CSc., Praha, CZ
Ing. Sovják Radoslav Ph.D., Praha, CZ
Ing. Záruba - Pfeffermann Jan CSc., Praha, CZ
Ing. Štemberk Pavel, Sedlčany, CZ
Ing. Čítek David, Praha, CZ
Ing. Huňka Petr, Mladá Boleslav, CZ
Ing. Bílý Václav, Praha, CZ
- (54) **Prefabrikát pro realizaci výstavby silničních komunikací s betonovým povrchem**
- (74) Ing. Hana Dušková, Na Kočově 180, Chotutice, 28103
- (51) *E01D 19/00* (2006.01)
E01D 19/12 (2006.01)
E01D 2/00 (2006.01)
E01D 101/30 (2006.01)
E01D 101/26 (2006.01)
- (11) 25921
(21) **2013-28254**
(22) 25.07.2013
(47) 01.10.2013
(73) Fišer Vladimír Ing., Brno, CZ
(72) Hrdlička Libor Ing., Těšany, CZ
Simon Pavel Ing., Lipůvka, CZ
- (54) **Kompozitní mostní dílec pro kolejová vozidla**
- (74) A. Holas & partner Patentová a známková kancelář, Ing. Mgr. Hana Holasová, Křížová 4/105, Brno, 60300
- (51) *E01F 8/00* (2006.01)
- (11) 25919
(21) **2013-28218**
(22) 17.07.2013
(47) 01.10.2013
(73) Žikovský Josef Ing., Praha, CZ
SMP CZ a.s., Praha, CZ
TITAN Multiplast s.r.o., Smržovka, CZ
(72) Žikovský Josef Ing., Praha, CZ
- (54) **Transparentní dílec protihlukové stěny**
- (74) JUDr. Aleš Zábřeh, Na Beránce 2, Praha 6, 16000
- (51) *E03C 1/23* (2006.01)
- (11) 25928
(21) **2013-28319**
(22) 13.08.2013
(47) 01.10.2013
(73) Alca plast, s.r.o., Praha, CZ
(72) Fabičovic František Ing., Valtice, CZ
- (54) **Ovládací mechanismus víceúčelového vanového vypouštěcího ventilu**
- (74) Ing. Dobroslav Musil, patentová kancelář, Ing. Dobroslav Musil, Cejl 38, Brno, 60200
- (51) *E05B 11/00* (2006.01)
E05B 65/12 (2006.01)
E05B 27/00 (2006.01)
E05B 19/02 (2006.01)
E05B 19/04 (2006.01)
B60K 17/06 (2006.01)
- (11) 25917
(21) **2013-28173**
(22) 08.07.2013
(47) 01.10.2013
(73) Polák Jan Ing., Praha, CZ
(72) Polák Jan Ing., Praha, CZ
(54) **Cylindrická vložka a klíč, upravená pro uzamčení řadič páky motorového vozidla**
- (74) Dipl. tech. Karel Miňovský, Rubínová 472/16, Praha 5, 15400
- (51) *F03B 13/08* (2006.01)
H02K 7/18 (2006.01)
F03B 1/00 (2006.01)
F03B 3/00 (2006.01)
- (11) 25905
(21) **2012-26981**
(22) 08.11.2012
(47) 26.09.2013
(73) MORAVSKÝ VÝZKUM, s.r.o., Ostrava - Moravská Ostrava, CZ
Haladová Petra Ing., Horní Bludovice, CZ
Halada Pavel, Havířov-Město, CZ
Haladová Petra Ing., Horní Bludovice, CZ
- (54) **Kompaktní vodní elektrárna**
- (51) *F41A 19/06* (2006.01)
F41A 19/10 (2006.01)
- (11) 25915
(21) **2013-28113**
(22) 25.06.2013
(47) 01.10.2013
(73) Pejčoch Oldřich Ing., Starý Jičín, CZ
Páleníková Sáša, Praha, CZ
Páleníková Linda, Praha, CZ
(72) Pejčoch Oldřich Ing., Starý Jičín, CZ
Páleníková Sáša, Praha, CZ
Páleníková Linda, Praha, CZ
- (54) **Zařízení ke snížení odporu spouště**
- (51) *F41A 19/06* (2006.01)
F41A 19/10 (2006.01)
- (11) 25916
(21) **2013-28114**
(22) 25.06.2013
(47) 01.10.2013
(73) Pejčoch Oldřich Ing., Starý Jičín, CZ
Páleníková Sáša, Praha, CZ
Páleníková Linda, Praha, CZ
(72) Pejčoch Oldřich Ing., Starý Jičín, CZ
Páleníková Sáša, Praha, CZ
Páleníková Linda, Praha, CZ
- (54) **Zařízení ke snížení odporu spouště**
- (51) *F41H 9/10* (2006.01)
G04B 47/00 (2006.01)
G04C 99/00 (2006.01)
- (11) 25920
(21) **2013-28219**
(22) 17.07.2013
(47) 01.10.2013
(73) Veselý Štěpán, Opava, CZ
(72) Veselý Štěpán, Opava, CZ
(54) **Hodinky s integrovaným systémem pro vylučování dráždivé substance**
- (51) *G01D 5/12* (2006.01)
G01D 7/00 (2006.01)

- (11) **G01B 7/00** (2006.01)
(21) 25906
(22) **2012-27103**
(22) 03.12.2012
(47) 26.09.2013
(73) Vysoká škola báňská-Technická univerzita Ostrava, Ostrava-Poruba, CZ
CODEA spol. s r. o., Ostrava-Mariánské Hory, CZ
(72) Macháček Zdeněk Ing. Ph.D., Ostrava-Zábřeh, CZ
Masný Zdeněk Ing. CSc., Ostrava-Dubina, CZ
Hercík Radim Ing., Ostrava-Proskovice, CZ
Slabý Roman Ing., Horní Moštěnice, CZ
Koziošek Jiří Doc. Ing. Ph.D., Frýdek-Místek, CZ
(54) **Autonomní systém pro bezkontaktní analýzu stavu měřiče spotřeby**
(51) **G01N 11/10** (2006.01)
(11) 25926
(21) **2013-28310**
(22) 12.08.2013
(47) 01.10.2013
(73) Vysoké učení technické v Brně, Brno, CZ
(72) Ing. Lukáš Skalický, Letohrad, CZ
Ing. Ph.D. Petr Šperka, Moravany, CZ
(54) **Vysokotlaký pádový viskozimetr**
(74) Ing. Libor Markes, Grohova 54/145, Brno, 60200
(51) **G01N 21/17** (2006.01)
G01N 21/00 (2006.01)
(11) 25923
(21) **2013-28278**
(22) 02.08.2013
(47) 01.10.2013
(73) Vysoké učení technické v Brně, Brno, CZ
(72) Ing. Ph.D. Pavel Štarha, Nedvědice, CZ
Prof. Ing. CSc. Miroslav Raudenský, Brno, CZ
(54) **Zařízení ke kontrole extrudovaného vlákna**
(74) Ing. Libor Markes, Grohova 54/145, Brno, 60200
(51) **G01N 27/22** (2006.01)
G01L 9/12 (2006.01)
G01R 27/02 (2006.01)
G01L 9/00 (2006.01)
(11) 25912
(21) **2013-27929**
(22) 16.05.2013
(47) 26.09.2013
(73) Česká zemědělská univerzita v Praze, Praha - Suchdol, CZ
(72) Prof. Dr. Ing. František Kumhála, Praha - Suchdol, CZ
Václav Prošek, Praha - Bubeneč, CZ
Prof. Ing. DrSc. Miroslav Kavka, Praha - Střešovice, CZ
(54) **Zapojení kapacitního snímače průchodnosti partikulárních materiálů s teplotní kompenzací**
(51) **G01R 19/00** (2006.01)
G01R 31/02 (2006.01)
G01R 31/28 (2006.01)
G01R 31/40 (2006.01)
G01R 31/00 (2006.01)
(11) 25930
(21) **2013-28355**
(22) 23.08.2013
(47) 01.10.2013
(73) MEgA - Měřicí Energetické Aparáty, a.s., Česká, CZ
(72) Pospíchal Ladislav Doc. Ing. CSc., Brno, CZ
Hoder Karel Ing., Blansko, CZ
Kružík Zdeněk, Třebíč, CZ
Strejček Miroslav, Stařeč, CZ
(54) **Kombinovaný snímač nízkého napětí**
(74) Ing. Libor Markes, Grohova 54/145, Brno, 60200
(51) **G07F 19/00** (2006.01)
G07F 7/08 (2006.01)
G07F 13/00 (2006.01)
(11) 25913
(21) **2012-25988**
(22) 03.05.2012
(47) 01.10.2013
(73) ROŽMITÁL DEVELOPMENT CZ a.s., Praha, CZ
(72) Vuorela Iiro, Helsinky, FI
Zítková Radka, Sedlčany, CZ
Šuman David, Praha, CZ
(54) **Platební systém se samoobslužným platebním a informačním terminálem**
(74) INPARTNERS GROUP, Ing. Dušan Kendereški, Lidická 51, Brno, 60200
(51) **H05H 1/00** (2006.01)
H05H 1/02 (2006.01)
G01N 21/00 (2006.01)
H05H 7/00 (2006.01)
(11) 25927
(21) **2013-28316**
(22) 13.08.2013
(47) 01.10.2013
(73) Fyzikální ústav AV ČR, v.v.i., Praha - Libeň, CZ
(72) Adámek Petr Doc. PaedDr. Ph.D., České Budějovice, CZ
Čada Martin Mgr. Ph.D., Praha, CZ
Hubička Zdeněk Mgr. Ph.D., Praha, CZ
Kment Štěpán Ing., Hranice, CZ
Olejníček Jiří Mgr. Ph.D., České Budějovice, CZ
(54) **Měřicí systém pro mikrovlnnou diagnostiku plazmatu**
(74) Ing. Petr Soukup, Videňská 8, Olomouc, 77200

Seznam majitelů zapsaných užitečných vzorů

(73)	(11)	(51)	(73)	(11)	(51)
Alca plast, s.r.o., Praha, CZ	25928	E 03 C 1/23	(2006.01)	ROŽMITÁL DEVELOPMENT CZ a.s., Praha, CZ	25913 G 07 F 19/00 (2006.01)
Brano, a. s., Hradec nad Moravicí, CZ	25922	B 66 F 3/22	(2006.01)	SMP CZ a.s., Praha, CZ	25919 E 01 F 8/00 (2006.01)
CODEA spol. s r. o., Ostrava-Mariánské Hory, CZ	25906	G 01 D 5/12	(2006.01)	Technická univerzita v Liberci, Katedra strojírenské technologie, oddělení tváření kovů a zpracování plastů, Liberec, CZ	25908 C 04 B 14/04 (2006.01)
Česká zemědělská univerzita v Praze, Praha - Suchbát, CZ	25912	G 01 N 27/22	(2006.01)	TITAN Multiplast s.r.o., Smržovka, CZ	25919 E 01 F 8/00 (2006.01)
České vysoké učení technické v Praze Fakulta stavební, Praha, CZ	25918	E 01 C 5/06	(2006.01)	Veselý Štěpán, Opava, CZ	25920 F 41 H 9/10 (2006.01)
DT-VÝHYBKÁRNA A STROJÍRNA, A. S., Prostějov, CZ	25914	E 01 B 7/00	(2006.01)	Vošmera Zdeněk, Kamenná, CZ	25911 A 01 D 34/64 (2006.01)
FAIVELEY TRANSPORT LEKOV a.s., Blovice, CZ	25924	B 60 L 5/06	(2006.01)	Vysoká škola báňská-Technická univerzita Ostrava, Ostrava-Poruba, CZ	25906 G 01 D 5/12 (2006.01)
FAIVELEY TRANSPORT LEKOV a.s., Blovice, CZ	25925	B 60 L 5/06	(2006.01)	Vysoké učení technické v Brně, Brno, CZ	25923 G 01 N 21/17 (2006.01)
Favea, spol. s r. o., Kopřivnice, CZ	25910	A 61 K 31/7105	(2006.01)	Vysoké učení technické v Brně, Brno, CZ	25926 G 01 N 11/10 (2006.01)
Fišer Vladimír Ing., Brno, CZ	25921	E 01 D 19/00	(2006.01)	Výzkumný a zkušební ústav Plzeň s.r.o., Plzeň, CZ	25931 C 23 C 4/00 (2006.01)
Fyzikální ústav AV ČR, v.v.i., Praha - Libeň, CZ	25927	H 05 H 1/00	(2006.01)	Žikovský Josef Ing., Praha, CZ	25919 E 01 F 8/00 (2006.01)
Haladová Petra Ing., Horní Bludovice, CZ	25905	F 03 B 13/08	(2006.01)		
KAME - VM, s.r.o., Velké Meziříčí, CZ	25929	A 01 F 25/20	(2006.01)		
MEgA - Měřicí Energetické Aparáty, a.s., Česká, CZ	25930	G 01 R 19/00	(2006.01)		
Mendelova univerzita v Brně, Brno, CZ	25907	C 12 M 1/00	(2006.01)		
Mendelova univerzita v Brně, Brno, CZ	25909	B 66 D 1/08	(2006.01)		
MORAVSKÝ VÝZKUM, s.r.o., Ostrava - Moravská Ostrava, CZ	25905	F 03 B 13/08	(2006.01)		
Páleníková Linda, Praha, CZ	25915	F 41 A 19/06	(2006.01)		
Páleníková Sáša, Praha, CZ	25915	F 41 A 19/06	(2006.01)		
Páleníková Sáša, Praha, CZ	25916	F 41 A 19/06	(2006.01)		
Páleníková Linda, Praha, CZ	25916	F 41 A 19/06	(2006.01)		
Pejčoch Oldřich Ing., Starý Jičín, CZ	25915	F 41 A 19/06	(2006.01)		
Pejčoch Oldřich Ing., Starý Jičín, CZ	25916	F 41 A 19/06	(2006.01)		
Polák Jan Ing., Praha, CZ	25917	E 05 B 11/00	(2006.01)		

FG4Q

Zapsané průmyslové vzory - přehled podle čísel zápisu

V období uzávěrky tohoto čísla Věstníku zapsal Úřad průmyslového vlastnictví tyto průmyslové vzory:

35760	12-16
35761	03-01
35762	15-09
35763	06-01
35764	14-03
35765	06-01
35766	06-01

FG4Q

Zapsané průmyslové vzory - přehled podle tříd

(51) **03-01**
(11) 35761
(21) 2012-39329
(22) 11.12.2012
(15) 25.09.2013
(45) 25.09.2013
(54) Pouzdro měřicího přístroje
(28) 2
(73) Západočeská univerzita v Plzni, Plzeň, CZ
(72) Tolar David Ing., Plzeň, CZ
(74) Ing. Václav Feiferlík, Žlutická 10, Plzeň, 32300
(55)

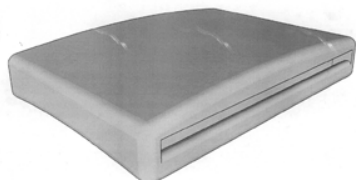

1.1



1.2



1.3

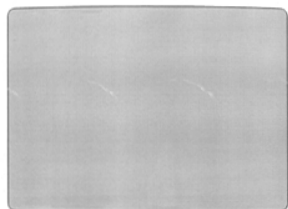

1.4



2.1

(51) **06-01**
(11) 35763
(21) 2012-38969
(22) 05.03.2012
(15) 30.09.2013
(45) 30.09.2013
(54) Polohovací křeslo
(28) 1
(73) Krutský Oto, Louňovice, CZ
(72) Krutský Oto, Louňovice, CZ
(74) Ing. Radmila Baumová, nám. Republiky 75/2, Žďár nad Sázavou, 59101
(55)



1.1

(51) **06-01**
(11) 35765
(21) 2012-39223
(22) 04.10.2012
(15) 30.09.2013
(45) 30.09.2013
(54) Vegetační kombinovatelné sedáky
(28) 4
(73) Strnad Petr Mgr., Praha 4, CZ
(72) Strnad Petr Mgr., Praha 4, CZ
(55)

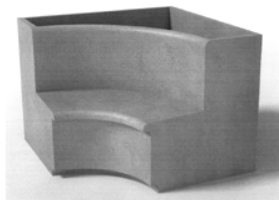

1.1

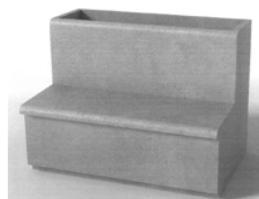

2.1

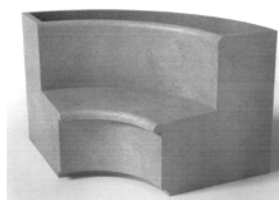

3.1

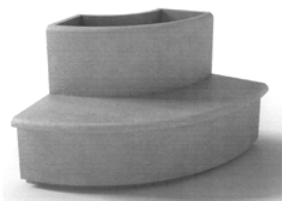

4.1

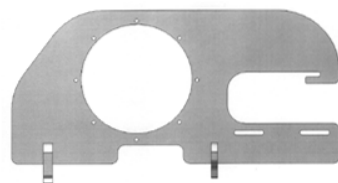

1.3

- (51) **06-01**
(11) 35766
(21) 2013-39579
(22) 06.06.2013
(15) 30.09.2013
(45) 30.09.2013
(54) Vegetační kombinovatelné sedáky
(28) 2
(73) Strnad Petr Mgr., Tehovec, CZ
(72) Strnad Petr Mgr., Tehovec, CZ
(55)



1.4

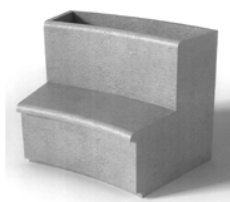

1.1



1.5



2.1



1.6

- (51) **12-16**
(11) 35760
(21) 2012-39055
(22) 17.05.2012
(15) 25.09.2013
(45) 25.09.2013
(54) Držák elektrického pohonu motokáry
(28) 1
(73) Západočeská univerzita v Plzni, Plzeň, CZ
(72) Doc. Ing. Josef Formánek, Ph.D., Nezvěstice, CZ
(55)

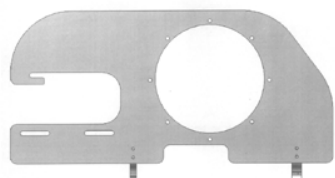

1.1



1.7



1.2



1.8



1.9

(55)



1.1

- (51) **14-03**
(11) 35764
(21) 2012-39147
(22) 02.08.2012
(15) 30.09.2013
(45) 30.09.2013
(54) Dálkový ovladač
(28) 1
(73) Gumotex, akciová společnost, Břeclav, CZ
(72) Kubík Petr Ing., Brno, CZ
(74) INPARTNERS GROUP, Ing. Leopold Dadej, patentový zástupce, Na Valtické 339/6, Břeclav 4, 69141

(55)

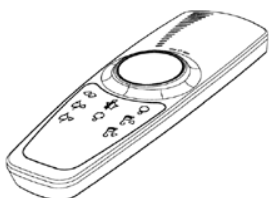

1.1



1.2



1.3

- (51) **15-09**
(11) 35762
(21) 2012-39334
(22) 18.12.2012
(15) 25.09.2013
(45) 25.09.2013
(54) Laboratorní briketovací lis
(28) 1
(73) Česká zemědělská univerzita v Praze, Technická fakulta, Praha 6, CZ
(72) Prof. Ing. Milan Brožek, CSc., Praha 6, CZ
(74) prof. Ing. Milan Brožek, CSc., Kamýčká 129, Praha 6 - Suchbátka, 16521

Seznam vlastníků zapsaných průmyslových vzorů

(73)	(11)	(51)	(73)	(11)	(51)
Česká zemědělská univerzita v Praze, Technická fakulta, Praha 6, CZ	35762	15-09			
Gumotex, akciová společnost, Břeclav, CZ	35764	14-03			
Krutský Oto, Louňovice, CZ	35763	06-01			
Strnad Petr Mgr., Praha 4, CZ	35765	06-01			
Strnad Petr Mgr., Tehovec, CZ	35766	06-01			
Západočeská univerzita v Plzni, Plzeň, CZ	35760	12-16			
Západočeská univerzita v Plzni, Plzeň, CZ	35761	03-01			

Dodatková ochranná osvědčení pro léčiva a pro přípravky na ochranu rostlin

Podání žádosti o udělení osvědčení

- (22) 30.08.2013
- (21) SPC/CZ2013/296
- (71) ThromboGenics N.V., 3001 Heverlee (Leuven), BE
- (68) 1581254
- (54) Farmakologická vitreolýza s použitím zkráceného plasminu
- (92) EU/1/13/819/001, 13.03.2013
- (93) EU/1/13/819/001, 13.03.2013, EU
- (95) JETREA - okriplasmin, léčivý přípravek

Úřední rozhodnutí a oznámení

MK4A, MK4F

Zánik patentů a autorských osvědčení uplynutím doby platnosti

(11)	(21)	Int.Cl/(51)	(11)	(21)	Int.Cl/(51)
285533	1995-809	6/C12N 15/67			
287418	1994-1579	7/C10M 175/00			
289199	1995-1001	7/F21V 1/14			
290342	1994-1328	7/A61K 35/16			

MK1K

Zániky užitných vzorů uplynutím doby platnosti

(11)	(21)	(51)	
13847	2003-14660	E05C 17/20	(2006.01)
13956	2003-14671	D01H 4/50	(2006.01)
13997	2003-14667	B23Q 1/01	(2006.01)

Zápisy licenčních smluv do patentového rejstříku pro nabyvatele

(11)	304101
(73)	Morávek Petr Ing. CSc., Jablonec nad Nisou, CZ Nabyvatel: ATREA s.r.o., V Aleji 20, Jablonec nad Nisou, 46601, CZ Druh licence: výlučná Datum uzavření smlouvy: 13.09.2013 Datum zápisu smlouvy: 25.09.2013

ND1K

První prodloužení doby platnosti užitných vzorů

(51)	E02D 17/20	(2006.01)	(51)	A61K 36/49	(2006.01)
	E02B 3/12	(2006.01)		A61K 47/10	(2006.01)
(11)	20106			A61K 47/44	(2006.01)
(21)	2009-21496			A61K 8/97	(2006.01)
(22)	27.07.2009			A61K 8/34	(2006.01)
(73)	Centrum dopravního výzkumu, v.v.i., Brno, CZ			A61K 8/92	(2006.01)
(54)	Zařízení na kladení geosyntetik			A61P 9/14	(2006.01)
				A61Q 19/00	(2006.01)
(51)	B07B 9/00	(2006.01)	(11)	20196	
	A01F 12/44	(2006.01)	(21)	2009-21757	
(11)	20150		(22)	02.10.2009	
(21)	2009-21734		(73)	Švantner Milan, Poltár, SK	
(22)	24.09.2009			Golian Ivan, Poltár, SK	
(73)	IREL, spol. s r.o., Brno, CZ		(54)	Farmaceutický nebo kosmetický prostředek	
(54)	Zařízení pro optické třídění směsi námele a obiloviny		(51)	G07F 19/00	(2006.01)
				G07F 7/08	(2006.01)
(51)	C04B 38/10	(2006.01)		G06F 13/00	(2006.01)
	C04B 103/40	(2006.01)	(11)	20221	
	E04B 1/80	(2006.01)	(21)	2009-21733	
(11)	20178		(22)	24.09.2009	
(21)	2009-21729		(73)	ROŽMITÁL DEVELOPMENT CZ a.s., Praha 3, CZ	
(22)	23.09.2009		(54)	Samoobslužný platební a informační terminál	
(73)	Gypstrend, s.r.o., Kobeřice, CZ		(51)	E06B 1/70	(2006.01)
(54)	Tepelně izolační stavební materiál			E06B 7/28	(2006.01)
(51)	E06B 7/28	(2006.01)	(11)	20270	
	E06B 1/70	(2006.01)	(21)	2009-21665	
(11)	20191		(22)	10.09.2009	
(21)	2009-21664		(73)	Šenk Tomáš, Tisek, CZ	
(22)	10.09.2009		(54)	Předokenní předmět	
(73)	Šenk Tomáš, Tisek, CZ		(51)	G01R 19/00	(2006.01)
(54)	Upevňovací část předokenních předmětů, zejména sušáků prádla a držáků truhlíků			H05H 1/00	(2006.01)
			(11)	20273	
			(21)	2009-21712	
			(22)	21.09.2009	
			(73)	Fyzikální ústav AV ČR, v.v.i., Praha, CZ	
			(54)	Měřicí systém pro diagnostiku plazmatu Langmuirovou sondou	

(51)	G01N 27/82	(2006.01)	(51)	G01B 7/00	(2006.01)
	G01N 27/90	(2006.01)		G01P 3/42	(2006.01)
	G01N 27/72	(2006.01)	(11)	20637	
(11)	20278		(21)	2009-21776	
(21)	2009-21742		(22)	07.10.2009	
(22)	29.09.2009		(73)	Ústav termomechaniky Akademie věd ČR, v.v.i., Praha, CZ	
(73)	Štarman Stanislav Ing., Praha, CZ		(54)	Magnetorezistivní senzor pro snímání polohy rotujících částí strojů	
(54)	Elektromagneticko akustická sonda				
(51)	F23D 14/16	(2006.01)	(51)	B64D 23/00	(2006.01)
	F23D 14/18	(2006.01)	(11)	20638	
(11)	20302		(21)	2009-21805	
(21)	2009-21705		(22)	12.10.2009	
(22)	18.09.2009		(73)	Strojírna Litvínov spol. s r.o., Litvínov, CZ	
(73)	Čejka Miloslav, Hrádek, CZ		(54)	Simulátor volného pádu	
(54)	Zářivá povrchově aktivní hlavice pro hořáky kuchyňských sporáků				
(51)	B09B 3/00	(2006.01)	(51)	G06F 17/30	(2006.01)
(11)	20313			G06Q 10/00	(2006.01)
(21)	2009-21863		(11)	20695	
(22)	27.10.2009		(21)	2009-21838	
(73)	EVECO BRNO, S. R. O., Brno, CZ		(22)	21.10.2009	
(54)	Zařízení pro ekonomické využití a optimalizované řízení technologických provozů		(73)	KOMENSKY, s.r.o., 040 01 Košice, SK	
			(54)	Zapojení systému virtuální knihovny	
(51)	F41G 3/00	(2006.01)	(51)	E04B 1/19	(2006.01)
(11)	20362			E04B 1/26	(2006.01)
(21)	2009-21843			E04B 1/38	(2006.01)
(22)	21.10.2009		(11)	20697	
(73)	CESNET, zájmové sdružení právnických osob, Praha 6, CZ		(21)	2009-21905	
(54)	Mechanický zaměřovač, zejména pro optická pojítka		(22)	06.11.2009	
			(73)	KASPER CZ s.r.o., Trutnov, CZ	
(51)	A01J 5/00	(2006.01)	(54)	Celodřevěný konstrukční nosný příhradový systém pro nízkoenergetické domy	
(11)	20363				
(21)	2009-21877		(51)	F23B 60/02	(2006.01)
(22)	29.10.2009			F23N 3/00	(2006.01)
(73)	Výzkumný ústav živočišné výroby, v. v. i., Praha, CZ		(11)	20844	
(54)	Strukový násadec pro dojení ovcí		(21)	2009-21991	
			(22)	25.11.2009	
(51)	A44B 21/00	(2006.01)	(73)	VIADRUS a.s., Bohumín, CZ	
(11)	20481		(54)	Článekový zplyňovací kotel na pevné palivo	
(21)	2009-21917				
(22)	10.11.2009		(51)	B01J 7/02	(2006.01)
(73)	Hanuš Martin, Nový Knín, CZ			C01B 3/08	(2006.01)
(54)	Ohebný rozebíratelný spoj, především pro součásti oblečení		(11)	20886	
			(21)	2010-22528	
(51)	E06B 7/082	(2006.01)	(22)	07.04.2010	
	E06B 7/08	(2006.01)	(73)	Mourek Lukáš Ing., Praha, CZ	
(11)	20552			Trávníček Ivan, Louny, CZ	
(21)	2009-21930			Bílý Ladislav, Volenice, CZ	
(22)	12.11.2009		(54)	Zařízení pro výrobu vodíku a dalších produktů	
(73)	IZOMAT s.r.o., Červený Kostelec, CZ				
(54)	Žaluzie		(51)	E04B 7/18	(2006.01)
				E04D 13/18	(2006.01)
(51)	A61F 7/02	(2006.01)		E04B 7/02	(2006.01)
(11)	20561		(11)	20949	
(21)	2009-22111		(21)	2009-21698	
(22)	21.12.2009		(22)	17.09.2009	
(73)	Mareš Miloš, Praha, CZ		(73)	Reinhard Eder, Blechbaugesellschaft m.b.H., Völkermarkt, AT	
(54)	Bederní pás		(54)	Stavebnice	
(51)	E04H 4/12	(2006.01)	(51)	G01M 9/06	(2006.01)
	E04H 4/14	(2006.01)		G01M 9/00	(2006.01)
(11)	20584		(11)	20951	
(21)	2009-21979		(21)	2009-21771	
(22)	24.11.2009		(22)	07.10.2009	
(73)	Niveko s.r.o., Nivnice, CZ		(73)	Výzkumný a zkušební letecký ústav, a.s., Praha, CZ	
(54)	Přelivový žlab		(54)	Tlaková sonda pro nestacionární měření	

(51)	G01F 1/05	(2006.01)	
	G01F 1/34	(2006.01)	
	G01F 15/00	(2006.01)	
(11)	21732		
(21)	2009-21770		
(22)	07.10.2009		
(73)	Výzkumný a zkušební letecký ústav, a.s., Praha - Letňany, CZ		
(54)	Natáčivý stator měřicího stavu axiální turbíny		
(51)	B01D 53/40	(2006.01)	
	B01D 53/79	(2006.01)	
	B01D 53/83	(2006.01)	
	C10J 3/84	(2006.01)	
	C10K 1/02	(2006.01)	
	C10K 1/20	(2006.01)	
	F27D 17/00	(2006.01)	
	C21B 7/00	(2006.01)	
	C21B 7/22	(2006.01)	
	C21C 5/40	(2006.01)	
(11)	22736		
(21)	2011-24079		
(22)	25.09.2009		
(73)	SIEMENS VAI METALS TECHNOLOGIES GMBH, Linz, AT		
(54)	Zařízení pro odlučování prachu zasucha a pro čištění plynu při výrobě železa nebo zplyňování uhlí		
(51)	B65D 51/20	(2006.01)	
	B65D 41/62	(2006.01)	
(11)	22754		
(21)	2011-24114		
(22)	22.09.2009		
(73)	Aranda Campin, David, 50420 Cadrete (Zaragoza), ES		
(54)	Ochranný kryt a reklamní médium pro plechovky s nápojem		

ND1K

Druhé prodloužení doby platnosti užitečných vzorů

(51)	B64D 25/10	(2006.01)	(51)	B61L 5/04	(2006.01)
	B64D 25/118	(2006.01)		B61L 5/02	(2006.01)
(11)	16982			B61L 5/08	(2006.01)
(21)	2006-18053			B61L 5/00	(2006.01)
(22)	06.09.2006			E01B 7/00	(2006.01)
(73)	Výzkumný a zkušební letecký ústav, a. s., Praha, CZ		(11)	17191	
(54)	Rozpojovací ventil rychloměrného systému vystřelovacího sedadla		(21)	2006-18150	
(51)	F16B 12/44	(2006.01)	(22)	11.10.2006	
	A47B 47/00	(2006.01)	(73)	Elektroline, a. s., Praha, CZ	
(11)	17054		(54)	Přestavnik výhybek	
(21)	2006-18113		(51)	G01L 25/00	(2006.01)
(22)	26.09.2006			G01L 1/00	(2006.01)
(73)	Švédová Barbora Mgr., Dašice, CZ		(11)	17288	
(54)	Tyčový spojovací dílec		(21)	2006-18078	
(51)	F27D 1/18	(2006.01)	(22)	15.09.2006	
	F27D 99/00	(2010.01)	(73)	Výzkumný a zkušební letecký ústav, a. s., Praha, CZ	
	F27B 1/10	(2006.01)	(54)	Přenosný rám pro kalibraci siloměrů	
(11)	17073		(51)	G01B 5/004	(2006.01)
(21)	2006-18147			G01B 5/20	(2006.01)
(22)	10.10.2006			G01B 15/04	(2006.01)
(73)	Třinecké železářny, a. s., Třinec, CZ			G01B 21/04	(2006.01)
(54)	Ochrana víka elektrických pánvových pecí		(11)	17330	
(51)	F41H 1/02	(2006.01)	(21)	2006-18079	
	A41D 13/00	(2006.01)	(22)	15.09.2006	
(11)	17138		(73)	Výzkumný a zkušební letecký ústav, a. s., Praha, CZ	
(21)	2006-18286		(54)	Měřicí zařízení na určení souřadnic bodů na zakřivených plochách	
(22)	21.11.2006				
(73)	Hanuš Martin, Nový Knín, CZ				
(54)	Chráníč těla, především pro balistickou ochranu				

ND4Q

První obnovy doby ochrany průmyslových vzorů

(51) 07-99
(11) 34424
(21) 2008-37550
(22) 24.09.2008
(54) Vymačkávač tub

ND4Q

Druhé obnovy doby ochrany průmyslových vzorů

(51) 09-03
(11) 32170
(21) 2003-34915
(22) 14.10.2003
(54) Nádoba na potraviny

(51) 09-07
(11) 32193
(21) 2003-34916
(22) 14.10.2003
(54) Těsnící uzávěr na nádobu

(51) 15-02
(11) 32229
(21) 2003-34879
(22) 25.09.2003
(54) Mobilní čerpací stanice

ND4Q

Třetí obnovy doby ochrany průmyslových vzorů

(51) 15-06
(11) 28639
(21) 1998-31223
(22) 30.09.1998
(54) Šicí stroj

PD4A

Převod práv a ostatní změny majitelů patentů

(11) 293507
(21) 2000-2564
(73) Bristol-Myers Squibb Holdings Ireland, 6340 Baar,
CH

(11) 301422
(21) 2003-419
(73) Bristol-Myers Squibb Holdings Ireland, 6340 Baar,
CH

(11) 302788
(21) 2001-3677
(73) Bristol-Myers Squibb Holdings Ireland, 6340 Baar,
CH

QA9A

Nabídka licence

(73) České vysoké učení technické v Praze - fakulta
stavební, Praha, CZ
(11) 303480
(54) Odrazný přípravek pro elektronické měření délek

Zamítnuté a částečně zamítnuté přihlášky ochranných známek před zveřejněním

Kapitola obsahuje údaje o rozhodnutích o přihláškách ochranných známek, u kterých byly na základě provedeného věcného průzkumu shledány Úřadem důvody pro zamítnutí přihlášky ochranné známky podle ustanovení § 4 nebo 6 zákona č. 441/2003 Sb. Na základě toho Úřad vydal rozhodnutí o zamítnutí přihlášky podle ustanovení § 22 zákona č. 441/2003 Sb., a to pro celý seznam výrobků a služeb nebo pro jeho část. Údaje o výsledku rozhodnutí (zamítnutí přihlášky, částečné zamítnutí přihlášky) jsou uvedeny za datem právní moci rozhodnutí pod INID kódem (583) s názvem "Datum právní moci rozhodnutí/výsledek rozhodnutí".

(210) **O-471691**

(540)

Gloria

(583) 21.09.2013 / částečné zamítnutí přihlášky

(210) **O-471702**

(540)

GLORIA

(583) 21.09.2013 / částečné zamítnutí přihlášky

(210) **O-471703**

(540)



(583) 21.09.2013 / částečné zamítnutí přihlášky

(210) **O-471862**

(540)

POKER ARENA

(583) 24.09.2013 / zamítnutí přihlášky

(210) **O-485247**

(540)

JazzPrix

(583) 20.09.2013 / zamítnutí přihlášky

(210) **O-493329**

(540)

advokationline

(583) 20.09.2013 / zamítnutí přihlášky

(210) **O-493957**

(540)

Banking Online

(583) 09.08.2013 / zamítnutí přihlášky

(210) **O-494472**

(540)

Garden park

(583) 14.09.2013 / částečné zamítnutí přihlášky

(210) **O-494601**

(540)

Veletrh Elektrotechnika

(583) 30.07.2013 / zamítnutí přihlášky

(210) **O-494602**

(540)



(583) 10.04.2013 / zamítnutí přihlášky

(210) **O-495218**

(540)



(583) 21.09.2013 / zamítnutí přihlášky

(210) **O-495346**

(540)

Semena Online

(583) 02.08.2013 / zamítnutí přihlášky

(210) **O-495496**

(540)

Teplo bez starostí

(583) 06.08.2013 / zamítnutí přihlášky

(210) **O-496528**

(540)



(583) 24.08.2013 / zamítnutí přihlášky

(210) **O-497186**

(540)

Czech Technology Days

(583) 16.09.2013 / zamítnutí přihlášky

(210) **O-497189**

(540)

České technologické dny

(583) 16.09.2013 / zamítnutí přihlášky

(210) **O-497405**

(540)



PLES V OPEŘE BRNO

(583) 03.09.2013 / částečné zamítnutí přihlášky

(210) **O-498073**

(540)

MAXIMUS

(583) 16.07.2013 / zamítnutí přihlášky

(210) **O-498288**

(540)

KLIENSKÉ CENTRUM

(583) 17.09.2013 / zamítnutí přihlášky

(210) **O-500103**

(540)



(583) 24.09.2013 / zamítnutí přihlášky

Přehled zveřejněných přihlášek ochranných známek

Přihlášky ochranných známek, které byly na základě výsledků formálního a věcného průzkumu provedeného Úřadem shledány schopné zápisu do rejstříku ochranných známek, jsou obsaženy v této kapitole. Důležitou právní skutečností je, že zveřejněním přihlášky ochranné známky v této kapitole Věstníku (§ 23 zákona č. 441/2003 Sb.) začíná běžet zákonná tříměsíční lhůta pro podání námitek podle ustanovení § 25 zákona č. 441/2003 Sb.

Číselný přehled

O-471691, O-471703, O-481320, O-494472, O-496666, O-499616, O-500043, O-500281, O-500418, O-500545, O-500546, O-501270, O-501783, O-501784, O-501882, O-501972, O-501973, O-501974, O-501976, O-501978, O-502157, O-502617, O-502862, O-502863, O-502921, O-503029, O-503131, O-503299, O-503364, O-503365, O-503367, O-503415, O-503513, O-503712, O-503828, O-503998, O-504325, O-504326, O-504327, O-504678, O-504679, O-504782, O-504783, O-504787, O-504789, O-504790, O-504792, O-504867, O-504887, O-504888, O-504889, O-504890, O-504891, O-504988, O-505047, O-505051, O-505053, O-505346, O-505347, O-505432, O-505435, O-505437, O-505438, O-505439, O-505576, O-506864, O-507020, O-507088

Zveřejněné přihlášky ochranných známek

(210) **O-471691**
(220) 22.10.2009
(320) 22.10.2009
(511) 30
(540)

Gloria

- (510) (30) cukr, mouka, přípravky z obilnin, chléb, cukrovinky, med, prášky do těsta, droždí, koření, čokoláda a výrobky z ní, čokoládové polevy, čokoládové nápoje, čokoládové pomazánky, čokoládové náplně a krémy, homogenizované moučné směsi pro další zpracování, přírodní bramborový škrob a škrobové přípravky i výrobky, rýže, zlepšující a stabilizující přípravky pro pekárenskou výrobu s výjimkou přísad a vonných chuťových látek, vše v rámci této třídy.
- (730) **KaKa A/S**, Kastanjevagen 17, Lomma, SE
(740) Hanuš - Kohout a partneři, advokátní kancelář, JUDr. Jiří Hanuš, Břevnovská 433/12, Praha 6, 16900

(210) **O-471703**
(220) 22.10.2009
(320) 22.10.2009
(511) 29, 30
(540)



- (510) (29) oleje a tuky všeho druhu, masové výtažky, extrakty z mořských chaluž, bramborová vláknina, ovocné přípravky obsahující zahuštěnou ovocnou šťávu, ovoce a pektin nebo jiná pojidla spadající do třídy 29 pro výrobu krémů, potravinářská pojiva spadající do třídy 29, stabilizátory spadající do třídy 29, škrobové přípravky, kasein a jeho extrakty, texturované proteiny a směsi z nich, kolagen a jeho přípravky spadající do třídy 29, náplně, krémy, pomazánky, polevy, pasty na bázi másla, tuků, tukových náhražek, odtučněné, z vajec a jejich náhražek, z mléčných výrobků – vše pro pekárenskou a cukrářskou výrobu, přípravky na bázi mikroorganismů (řasy) pro humánní použití; (30) homogenizované potravinářské moučné směsi pro další zpracování, směsi pro přípravu pekařských a cukrářských výrobků, přírodní bramborový škrob a škrobové přípravky i výrobky, modifikovaný bramborový škrob jako potrava, vše v rámci této třídy.
- (730) **KaKa A/S**, Kastanjevagen 17, Lomma, SE
(740) Hanuš - Kohout a partneři, advokátní kancelář, JUDr. Jiří Hanuš, Břevnovská 433/12, Praha 6, 16900

(210) **O-481320**
(220) 26.11.2010
(320) 26.11.2010
(511) 6, 9, 14, 16, 20, 21, 33
(526) Omezení rozsahu ochrany o prvek: Zlatá Praha
(540)

Zlatá Praha

- (510) (6) upomínkové a dárkové předměty z obecného kovu v rámci této třídy (jako zvonečky, kovové stojany, kovové zátky, pamětní medaile, domovní čísla, kovové dekorativní magnety, klíče, konzervy, plechovky, pamětní desky, pokladničky, kovové poštovní schránky, poznávací značky, schránky, skříňky, sudy,

štítky, zámky, kovové přívěsky); (9) magnety, hodiny, dekorativní a upomínkové magnety a hodiny, vše v rámci třídy 9; (14) dřevěné hodiny, upomínkové předměty ze vzácných kovů a jejich slitin a z postříbeného nebo pozlaceného kovu v rámci této třídy jako hodinky, hodiny, pouzdra na hodiny a hodinky, bižuterie, šperky, medaile, odznaky; (16) pivní tácky a podložky pod sklenice, záložky do knih, samolepky, pohlednice, propagační a informační materiály a upomínkové předměty spadající do této třídy z papíru a kartónu jako tašky, štočky, obrázky, tácky, tužky, propisky, dále papírové ubrousky, brožury, kalendáře, katalogy, knihy, alba, neperiodické i periodické publikace, známky, blahopřání, fotografie, stojany na fotografie, grafické reprodukcce, grafiky, plakáty, malby, obrazy, prospekty, turistické příručky, mapy, atlasy, obálky; (20) upomínkové předměty v rámci této třídy z korku, rohoviny, kostí, slonoviny, jantaru, perleti, mořské pěny a jejich náhražek, včetně náhražek z plastických hmot, ozdoby a přívěsky ze dřeva, zejména dřevěné magnety, dřevěné pivní tácky a podložky, dřevěné záložky do knih; (21) upomínkové předměty ze skla a keramiky v rámci této třídy jako magnetky, rámečky, hrníčky, šálky, talíře, desky, destičky, džbány, püllitry, figurky, pivní tácky, lahve, misky, otvírání na lahve, žejdlíky na pivo, zátky, sošky, svícný; (33) alkoholické nápoje.

- (730) **ORANGE CITY s.r.o.**, Kmochova 10, Praha 5, 15000, CZ
(740) Mgr. Klára Studená, advokátka, patentová zástupkyně, Na Poříčí 12, Praha 1, 11000

(210) **O-494472**
(220) 17.04.2012
(320) 17.04.2012
(511) 31, 35, 41, 43
(540)

Garden park

- (510) (31) brambory čerstvé, bylinky čerstvé polévkové jako koření, čerstvé ovoce, čerstvá zelenina, keře, křoví, kůra surová, květinové cibule, květiny (věnce z přírodních -), květiny sušené na ozdobu, palmy, palmovníky, rostlinná semena, rostliny, rostliny sušené pro dekoraci, sadba, sazenice, stroměčky vánoční, stromy (jako rostliny -), stromy (kmeny -), živé květiny, travníky přírodní; (35) informace (obchodní nebo podnikatelské), komerční informace a rady pro spotřebitele (spotřebitelská poradna -), komerční informační kanceláře, komunikační média (prezentace výrobků v komunikačních médiích -) pro účely maloobchodu, obchodní reklama (pro třetí osoby), organizování výstav (komerčních nebo reklamních -), prezentace výrobků v komunikačních médiích pro účely maloobchodu, reklama, reklamní agentury, reklamní materiály (pronájem -), reklamní materiály (rozšiřování -) zákazníkům (letáky, prospekty, tisky, vzorky -), reklamní plochy (pronájem -), rozšiřování reklamních nebo inzertních materiálů, rozšiřování vzorků (zboží -), subdodavatelské služby (obchodní pomoc -), venkovní reklama, zboží (předvádění -); (41) divadelní představení, filmové projekce, organizování a vedení seminářů, organizace a pořádání koncertů, organizování představení (manažerské služby), organizování a vedení konferencí, organizování kulturních nebo vzdělávacích výstav, organizování soutěží (vzdělávacích nebo zábavných -), organizování sportovních soutěží, pořádání soutěží krásy, pořádání veletrhů nikoli pro obchodní a reklamní účely, provozování sportovních zařízení, provozování zoologických zahrad, předprodej vstupenek, školení, školství, videofilmy (výroba), vydávání knih, zábava, pobavení, zábavné parky, živé představení; (43) bary (služby), bufety, hotelové služby, rezervace - hotely, automaty (rychlé občerstvení -), jídelny a závodní jídelny, kavárny, Kempy (provozování -), motely (služby -), noclehárny (turistické -), penziony, poskytování přechodného ubytování, provoz hotelového ubytování, restaurace, restaurace (samoobslužné -), ubytovací služby (hotely, penziony), ubytování (pronajímání a přechodné -).

- (730) **ARBOREAL, a.s.**, Biskupcova 78/1762, Praha 3, 13000, CZ

(210) **O-496666**
(220) 13.07.2012

(320) 13.07.2012
(511) 12, 25, 35, 37
(540)

Cyklopoint - pro radost z jízdy na kole

(510) (12) jízdní kola, součásti a příslušenství jízdních kol; (25) oděvy a obuv pro cyklistiku a sport; (35) maloobchodní činnost, velkoobchodní činnost, internetový obchod a zprostředkování obchodu s výrobky ve třídách 12 a 25; (37) opravy (servis) jízdních kol.

(730) **MERIDA CZECH, s.r.o.**, Brněnská 1739, Šlapanice, 66451, CZ
(740) JUDr. Radek Adámek, advokát, Cihlářská 19, Brno, 60200

(210) **O-499616**
(220) 09.11.2012
(320) 09.11.2012
(511) 9, 28, 41
(540)



(510) (9) hudební automaty (jukeboxy), čipy, čtecí zařízení, kompaktní disky, hry (herní zařízení) upravené pro použití s externí obrazovkou nebo monitorem, karty s pamětí nebo mikroprocesorem, magnetické a čipové karty, počítačové programy, hardware výpočetní techniky, elektronické terminály, elektronická herní zařízení, tipovací zařízení spadající do této třídy, počítačové hry; (28) elektronické terče, hrací žetony, kulečnické (biliardové) stoly uváděné do chodu vhozením mince, hry, elektronické hry, hrací a výherní automaty; (41) provozování kasin, heren, nočních klubů, zábava, pořádání loterií, organizování soutěží, pronájem hracích automatů, provozování výherních i nevýherních hracích zařízení, provozování on-line her, provozování sportovních zařízení, zprostředkování v oblasti sázkových her, kurzových a jiných sázek a loterií.

(590) Barevná
(730) **SAYCO a.s.**, Kpt. Stránského 998/2, Praha 9, 19000, CZ
(740) Ing. Václav Kratochvíl, Husníkova 2086/22, Praha 13, 15800

(210) **O-500043**
(220) 26.11.2012
(320) 26.11.2012
(511) 29, 30
(540)



(554) Prostorová
(510) (29) maso, ryby, drůbež a zvěřina, masové výtahy, konzervované, mražené, sušené a vařené ovoce a zelenina, želé, džemy, kompoty, vejce, mléko a mléčné výrobky, jedlé oleje a tuky; (30) káva, čaj, kakao a kávové náhražky, rýže, tapioka a ságo, mouka a obilninové přípravky, chléb, pečivo a cukrovinky, zmrzlina, cukr, med, melasa, droždí, prášek do pečiva, sůl, hořčice, ocet, omáčky (chuťové přísady), koření, led.

(590) Barevná
(730) **Tůma Michal**, Dvořákova 58, Benešov nad Černou, 38282, CZ

(210) **O-500281**

(220) 04.12.2012
(320) 04.12.2012
(511) 1, 5, 7, 11, 16, 19, 21, 25, 31, 34, 35, 41, 44
(540)



(510) (1) chemické výrobky určené pro průmysl, vědy a fotografii, jakož i pro zemědělství, zahradnictví a lesnictví, hnojiva pro půdu, chemické výrobky určené ke konzervování potravin; (5) farmaceutické a veterinářské výrobky, hygienické výrobky pro léčebné účely, dietní potraviny a dietetické přípravky pro léčebné nebo veterinární účely, potravní doplňky pro lidskou potřebu a pro zvířata, náplasti, obvazový materiál, materiály pro plombování zubů a pro zubní otisky, dezinfekční přípravky, výrobky pro hubení škodlivých zvířat, fungicidy, herbicidy; (7) stroje a obráběcí stroje, motory (s výjimkou motorů pro pozemní vozidla), spojky a transmisní zařízení mimo ty, které jsou pro pozemní vozidla, zemědělské nástroje kromě nástrojů poháněných ručně, lihně pro vejce, prodejní automaty; (11) přístroje pro osvětlení, topení, výrobu páry, pro vaření, přístroje chladič, pro sušení, ventilaci, rozvod vody a sanitární zařízení; (16) papír, lepenka a výrobky z těchto materiálů, které nejsou zařazeny do jiných tříd, tiskárenské výrobky, potřeby pro knižní vazby, fotografie, papírenské zboží, lepidla pro papírenství nebo domácnost, materiál pro umělce, štětce, psací stroje a kancelářské potřeby (vyjímaje nábytek), učební a vyučovací pomůcky s výjimkou přístrojů, plastické obaly (nezařazené do jiných tříd), tiskařské typy, štočky; (19) stavební materiály nekovové, přenosné nekovové konstrukce, stavební sklo, pěstební boxy spadající do této třídy; (21) pomůcky a nádoby pro domácnost a kuchyň, hřebeny a mycí houby, kartáče (s výjimkou štětců), materiály pro výrobu kartáčů, čistící potřeby, drátky na čištění parket, sklo surové nebo opracované (s výjimkou stavebního skla), sklo, porcelán a majolika neobsažené v jiných třídách; (25) oděvy, obuv, kloboučnické zboží; (31) zrní a zemědělské, zahradnické a lesní produkty nezahrnuté v jiných třídách, živá zvířata, čerstvé ovoce a zelenina, semena, rostliny a květiny, krmlivo pro zvířata, slad; (34) tabák, potřeby pro kuřáky, zápalky; (35) propagační činnost, reklama, pomoc při řízení obchodní činnosti, obchodní administrativa, kancelářské práce; (41) výchova, vzdělávání, zábava, sportovní a kulturní aktivity; (44) lékařské služby, veterinární služby, péče o hygienu a krásu osob a zvířat, zemědělské, zahradnické a lesnické služby.

(730) **Otipka Michal Ing.**, Nučická 1754/15, Praha 15 - Hostivař, 11500, CZ
(740) **ŠTROS & KUSÁK** advokátní a patentová kancelář, JUDr. David Štros, advokát, Národní 32, Praha 1, 11000

(210) **O-500418**
(220) 11.12.2012
(320) 11.12.2012
(511) 6, 11, 19, 20, 37, 42
(540)

GEHAS

(510) (6) obecné kovy v surovém a polozpracovaném stavu a jejich slitiny, kovové stavební materiály, kabely a kovové dráty neelektrické, zámečnické a klempířské výrobky kovové, kovové nádoby, nádrže a tanky stabilní všech velikostí na kapaliny a plyny, tlakové i beztlakové, zásobníky kovové na sypné nebo vytékání schopné materiály, kovové potrubní rozvody, kovové konstrukce, haly, dveře kovové, rámy na dveře kovové, okna kovová, rámy na okna kovové, dveřní kování kovové, okenní kování kovové, kovové trubky, kovové roury a hadice, řetězy, ocelové kuličky, hřebíky, šrouby a ostatní spojovací materiál kovový, kovové výrobky neobsažené v jiných třídách; (11) zařízení pro osvětlování, topení, chlazení a sušení, zařízení pro větrání, zařízení pro rozvod a regulaci průtoku tekutin včetně vody, tepelná čerpadla, výměníky tepla, expanzní nádoby pro topení, konvektory, zařízení pro využití odpadního tepla, zejména pracující na principu přeměny solární energie, solární kolektory pro topení, jejich součásti a příslušenství, kohoutky, filtry tlakové i beztlakové (části zařízení pro průmysl nebo

domácnost), ventily regulační, ventily termostatické, ventily vzduchové pro parní vytápěcí tělesa, sanitární zařízení, pece v rámci této třídy, chladicí vany pro pece, přístroje na chlazení vzduchu, regenerátory tepla, stroje a přístroje na čištění vzduchu, úpravný vod, plynové a elektrické kotle, kondenzační kotle, chladicí komory, chladicí přístroje, zařízení a stroje, chladicí přístroje a zařízení na chlazení kapalin a/nebo plynů, včetně vody, jakož i nápojů, chladničky, mrazicí přístroje a zařízení, mrazničky, mrazicí boxy, odsávací zařízení, klimatizační zařízení, výčepní chladírenské zařízení, výčepní chladírenské pulty, ohřívače tekutin, elektrické ohřívače vody, zařízení pro ventilaci, doplňkové regulační zařízení, příslušenství a náhradní díly pro vytápěcí kotle, přístroje na čištění a filtraci vzduchu, regulačně bezpečnostní zařízení pro rozvod a regulaci průtoku tekutin, regulačně bezpečnostní zařízení pro rozvod vody, sušičky; (19) stavební materiály nekovové, včetně polozpracovaného řeziva, například na trámy, prkna, dřevěné panely, dřevotřískové panely, překližky, panely betonové, cihly, tvárnice a dlaždice, střešní krytina, jakož i střešní tašky, skleněné cihly, přírodní kámen, umělý kámen, cement, vápno, malta, jakož i suché maltové a omítkové směsi, sádra, špalky, dřevěná antuka, kameninové a cementové roury, stavební materiál pro stavbu cest, stejně jako i sportovních drah, asfalt, směla, živice, neohebné trubky nekovové pro stavebnictví, přenosné konstrukce nekovové, přenosné domy, montovatelné domy nekovové, stavební materiály nekovové ve tvaru dveří, oken, včetně oken střešních, rámy na dveře nekovové, rámy na okna nekovová, okenní kování nekovové, stavební sklo, skleněné kostky a dlaždice; (20) nábytek včetně kovového a kempingového nábytku, broušená skla a zrcadla, rámy, výrobky ze dřeva, korku, třtiny, vrbového proutí, rohoviny, kostí, slonoviny, z kotic, ulit, želoviny, jantaru, perleti, mořské pěny, buničiny, pokud nejsou zahrnuty v jiných třídách, výrobky z náhražek těchto materiálů včetně výrobků z plastických hmot, pokud nejsou zařazeny v jiných třídách, zámečnické výrobky nekovové, domovní schránky ani kovové ani zděné, matrace, postelové žíněnky, podhlavníky; (37) stavebnictví, opravy, instalační služby, vedení a realizace průmyslových, bytových a občanských staveb včetně souvisejících zemních prací (služby stavebnictví), řízení staveb technologických celků, technický dozor pro montáže technologických celků, jakož i montážní, servisní a opravárenská činnost v souvisejících uvedených oborech, stavební činnost v oblasti památkové obnovy historických objektů, stolařské práce (opravy), truhlářské práce (opravy), sklenářské práce (opravy), zámečnické práce spadající do této třídy - opravy, obstaravatelská, zprostředkovatelská a poradenská činnost v souvisejících uvedených oborech, spadajících do tř. 37; (42) projektová, konstrukční a inženýrská činnost v investiční výstavbě v oblasti stavebnictví, strojírenství a elektrotechniky, jakož i v oblasti strojů a zařízení pro zpracování druhotných surovin a pro ekologická zařízení a stavby včetně pro stavby montovatelných domů a dále pro stavby, související s památkovou obnovou historických objektů, poradenské služby v této oblasti, inženýrsko-technická činnost v oblasti tvorby hardware a software, technické poradenství a vypracování posudků, spadající do této třídy, pronájem hardware, pronájem software, pronájem zařízení, spadající do této třídy, pronájem zařízení pro zpracování dat, obstaravatelská, zprostředkovatelská a poradenská činnost v souvisejících uvedených oborech, spadajících do tř. 42.

(730) **GEHAS spol. s r.o.**, Protivanov 95, Protivanov, 79848, CZ
(740) Ing. Jiří Dohnal, Nedbalova 29, Brno, 62300

(210) **O-500545**
(220) 17.12.2012
(320) 17.12.2012
(511) 9, 16, 35, 41, 42
(540)



(510) (9) nosiče dat všeho druhu, zejména magnetické nosiče zvukových záznamů, nosiče obrazových záznamů, magnetické nosiče obrazových záznamů, CD nosiče, DVD nosiče, počítačový software, software určený k organizování a kontrole práce, diagnostický software, analyzační software, software určený k publikování dokumentů, archivační software, software určený ke kontrole a ovládání počítačových serverů, prohlížeč určený pro počítačové sítě, šifrovací a kódovací software, logistický software, software určený ke spravování zásob, software určený k výpočtu nákladů, fakturační, expertní software, paměťové karty nebo karty s mikroprocesorem, magnetické karty, audio-video kompaktní disky, optické kompaktní disky, magnetické nosiče dat, počítačové programy, počítačové programy (software ke stažení), elektronické publikace (ke stažení), audiovizuální nosiče, audiovizuální technika, audiovizuální technologie, přístroje pro záznam, převod a reprodukci zvuku/obrazu, přístroje spojové, filmové, fotografické, optické a telekomunikační, přístroje pro zpracování informací, počítače, software, přístroje pro rozhlasové, televizní a satelitní vysílání, veškeré nosiče informací v rozsahu třídy 9, včetně audiovizuálních děl, aparáty a přístroje vědecké, geodetické, fotografické, filmové, optické, přístroje pro vážení, měření, signalizaci, kontrolu, záchranu a přístroje učební, aparáty pro záznam, uchování, převod, přenos nebo reprodukci zvuku nebo obrazu, magnetické nebo optické supy zvukových nebo zvukově obrazových záznamů, přístroje pro zpracování informací a počítače, včetně jejich jednotlivých součástí a náhradních dílů ze třídy 9, baterie a články elektrické, elektrické akumulátory, pohledy ilustrované se zvukovou nahrávkou, hrací skříně uváděné v činnosti vhozením mince, reklamní světelné přístroje, nosiče záznamů nahrané i nenahrané, videokazety nahrané i nenahrané, audiokazety nahrané i nenahrané, audiovizuální programy, audioprogramy, audiovizuální díla na nosičích, audiovizuální díla v digitální podobě, filmy, hudební díla na nosičích nebo v elektronické podobě, cd disky, programové vybavení pro počítače, software (s výjimkou počítačových her), hardware výpočetní techniky nebo komunikační nebo informační techniky, elektronické databáze a databázové produkty, informace a data a databáze a záznamy v elektronické podobě, elektronické nebo datové nebo informační nebo komunikační nebo výpočetní sítě, včetně jednotlivých součástí a náhradních dílů obsažených ve třídě 9, multimediální aplikace, elektronické multimediální nebo elektronické informační katalogy, elektronické časopisy, elektronická periodika a knihy v elektronické podobě; (16) tiskoviny všeho druhu, včetně propagačních materiálů, propagačních tiskovin, katalogy, fotografie, neperiodický tisk, programy, bulletiny, drobné propagační předměty, vše spadající do této třídy, brožury, letáky, noviny, časopisy, komiksy, periodické a neperiodické publikace, formuláře, fotografie, grafické reprodukce, kalendáře, kalatogy, mapy, obrazy a malby, prospekty, ročenky, seznamy, papír, lepenka a výrobky z těchto materiálů patřící do třídy 16, plakáty, fotografie, pohlednice, gratulace, dopisní papíry, obálky, kalendáře, zejména nástěnné a stolní, samolepky, obtisky, poznámkové bloky, desky na spisy, pořadače, omalovánky, aktivity books, balicí papír, školní sešity, skicárky, tužky, pastelky, tuhy, gumy, ořezávátka na tužky, penály, papírové tašky, umělohmotné tašky, papírové kapesníčky, tiskoviny, časopisy, periodika, knihy, tiskárenské výrobky, tiskařské typy, potřeby pro knižní vazby, lepidla na papír a pro domácnost, materiály pro umělce, štetce, psací stroje a kancelářské potřeby, učební pomůcky (s výjimkou přístrojů), papírové obaly, obaly z plastických hmot (zařazené v této třídě); (35) informační komerční kancelář, shromažďování a poskytování obchodních informací, marketingové studie a průzkum trhu z veřejného mínění, reklamní služby, public relations, sales promotion, reklamní, inzertní a propagační činnost, marketing, inzertní služby, public relations, sales promotion a propagační činnost prostřednictvím jakéhokoliv média, prostřednictvím telefonní sítě nebo datové sítě nebo informační sítě nebo elektronické sítě nebo komunikační sítě nebo počítačové sítě, poskytování informací komerčního nebo reklamního charakteru, multimediálních informací komerčního charakteru, komerční využití Internetu v oblastech komerčních internetových médií a vyhledávacích služeb, on-line inzerce, pronájem reklamních ploch, činnost reklamní agentury, činnost ekonomických a/nebo organizačních poradců, zprostředkování v obchodních vztazích, merchandising, franchising, pomoc při využívání a řízení obchodního podniku,

GOODTV
PRODUCTION

- (540) personální agentura, personální poradenství, automatizované zpracování dat, pomoc při provozování obchodů a obchodních činností průmyslového nebo obchodního podniku, služby, které zahrnují záznam, přepis, vypracování, kompilaci, přenášení nebo systematickosti písemných či datových či elektronických sdělení a záznamů, jakož i využívání nebo kompilaci matematických a statistických údajů, organizační zabezpečování televizního vysílání, organizování výstav a veletrhů pro obchodní a reklamní účely, pronájem reklamních ploch, reklamního prostoru a reklamního času, předplatné periodik, tvorba a distribuce reklamních materiálů, vydávání reklamních textů a publikací obsahující reklamu, distribuce reklamních materiálů a publikací obsahující reklamu, tvorba a zpracování textů, vylepování plakátů, výstřížkové a rešeršní služby obchodního charakteru, propagační činnost multimediálních formátů a systémů, www titulů, zprostředkovatelská činnost v odvětví reklamy a propagace multimediálních formátů a systémů, www titulů, velkoobchod-maloochod provozovaný mimo řádné provozovny, vše s potravinářskými výrobky a reklamními předměty, šíření reklamních předmětů a textů; (41) zpracování zvuku, obrazu, televizní a rozhlasová tvorba, elektronické publikování, výroba a zpracování filmů a videopořadů a audionahrávek, fotografování a fotografické služby, vydávání knih, periodik i neperiodických publikací a textů, pořádání a organizování konferencí, seminářů, symposií, školení, korespondenční kurzy, organizování kulturních a vzdělávacích výstav, pronájem audio, video a filmových děl, psaní scénářů, knih, příběhů a textů, nakladatelství a vydavatelství, ediční činnost, publikační činnost, nahrávání nosičů zvukových nebo obrazově zvukových, půjčování nahraných zvukových a zvukově obrazových záznamů, tvorba a šíření audiovizuálních děl, televizní zpravodajství, produkční činnost, TV produkce, filmová produkce, televizní výroba programů, tvorba programů, výroba televizních a audiovizuálních programů, služby při výrobě filmu, video nahrávek, zpracování programů pro digitální televizi, přepisy filmů a videa, animace, kreslená animace, on-line, off-line stříhy, školící služby v těchto oborech, agenturní činnost v oblasti kultury, zprostředkování v oblasti kultury, výchovy, zábavy a sportu, výchovná, vzdělávací, soutěžní a zábavní činnost, zábavní nebo kulturní nebo vzdělávací představení, organizace společenských a kulturních akcí, organizace, provozování a provádění her (s výjimkou počítačových her provozovaných prostřednictvím GPS) a soutěží i veřejných, výstavní činnost v oblasti kultury nebo zábavy nebo výchovy nebo vzdělávání, provozování tělovýchovných zařízení, pronájem a půjčování sportovních potřeb, s výjimkou dopravních prostředků, půjčování knih, tiskovin, pronájem a půjčování audiopřístrojů, videopřístrojů, videorekordérů, videokamer, fotoaparátů, promítaček, rozhlasových a televizních přijímačů, filmů, kulturních a vzdělávacích potřeb a přístrojů, půjčování a pronájem obrazů a dekorací; (42) vývoj a tvorba software, počítačové programování, konzultační a poradenské služby v oboru počítačové grafiky a informačních systémů, tvorba aplikací v oboru počítačové grafiky, elektronického zpracování signálu, tvorba triků a speciálních efektů, produkce multimediálních formátů a systémů, www titulů, zprostředkovatelská činnost v oblasti počítačové grafiky, služba zhotovování fotokoláží a diapositivů, analýza instalace počítačových systémů a softwaru, rekonstrukce databází, převod dat a počítačových programů, poradenství v oblasti počítačů a softwaru, vytváření a správa webových stránek pro druhé, vytváření a údržba počítačových sítí, vytváření a navrhování softwaru, vytváření počítačových systémů, technické projektové studie ve vztahu k informatice a organizaci práce, hosting webových stránek, instalace softwaru, údržba softwaru, údržba počítačových programů, údržba počítačových programů a softwaru na dálku, počítačové programování, rekonstrukce databází, stahování softwaru.
- (730) **GOOD TV Production, SE**, Štítěného 1233/34, Praha 3 - Žižkov, 13000, CZ
- (210) **O-500546**
(220) 17.12.2012
(320) 17.12.2012
(511) 9, 16, 35, 41, 42
- (510) (9) nosiče dat všeho druhu, zejména magnetické nosiče zvukových záznamů, nosiče obrazových záznamů, magnetické nosiče obrazových záznamů, CD nosiče, DVD nosiče, počítačový software, software určený k organizování a kontrole práce, diagnostický software, analyzační software, software určený k publikování dokumentů, archivační software, software určený ke kontrole a ovládání počítačových serverů, prohlížeč určený pro počítačové sítě, šifrovací a kódovací software, logistický software, software určený ke spravování zásob, software určený k výpočtu nákladů, fakturační, expertní software, paměťové karty nebo karty s mikroprocesorem, magnetické karty, audio-video kompaktní disky, optické kompaktní disky, magnetické nosiče dat, počítačové programy, počítačové programy (software ke stažení), elektronické publikace (ke stažení), audiovizuální nosiče, audiovizuální technika, audiovizuální technologie, přístroje pro záznam, převod a reprodukci zvuku/obrazu, přístroje spojové, filmové, fotografické, optické a telekomunikační, přístroje pro zpracování informací, počítače, software, přístroje pro rozhlasové, televizní a satelitní vysílání, veškeré nosiče informací v rozsahu třídy 9, včetně audiovizuálních děl, aparáty a přístroje vědecké, geodetické, fotografické, filmové, optické, přístroje pro vážení, měření, signalizaci, kontrolu, záchranu a přístroje učební, aparáty pro záznam, uchování, převod, přenos nebo reprodukci zvuku nebo obrazu, magnetické nebo optické suporty zvukových nebo zvukově obrazových záznamů, přístroje pro zpracování informací a počítače, včetně jejich jednotlivých součástí a náhradních dílů ze třídy 9, baterie a články elektrické, elektrické akumulátory, pohledy ilustrované se zvukovou nahrávkou, hrací skříně uváděné v činnost vhozením mince, reklamní světelné přístroje, nosiče záznamů nahrané i nenahrané, videokazety nahrané i nenahrané, audiokazety nahrané i nenahrané, audiovizuální programy, audioprogramy, audiovizuální díla na nosičích, audiovizuální díla v digitální podobě, filmy, hudební díla na nosičích nebo v elektronické podobě, CD disky, programové vybavení pro počítače, software (s výjimkou počítačových her), hardware výpočetní techniky nebo komunikační nebo informační techniky, elektronické databáze a databázové produkty, informace a data a databáze a záznamy v elektronické podobě, elektronické nebo datové nebo informační nebo komunikační nebo výpočetní sítě, včetně jednotlivých součástí a náhradních dílů obsažených ve třídě 9, multimediální aplikace, elektronické multimediální nebo elektronické informační katalogy, elektronické časopisy, elektronická periodika a knihy v elektronické podobě; (16) tiskoviny všeho druhu, včetně propagačních materiálů, propagačních tiskovin, katalogy, fotografie, neperiodický tisk, programy, bulletiny, drobné propagační předměty, vše spadající do této třídy, brožury, letáky, noviny, časopisy, komiksy, periodické a neperiodické publikace, formuláře, fotografie, grafické reprodukce, kalendáře, kalatogy, mapy, obrazy a malby, prospekty, ročenky, seznamy, papír, lepenka a výrobky z těchto materiálů patřící do třídy 16, plakáty, fotografie, pohlednice, gratulace, dopisní papíry, obálky, kalendáře, zejména nástěnné a stolní, samolepky, obtisky, poznámkové bloky, desky na spisy, pořadače, omalovánky, aktivity books, balicí papír, školní sešity, skicáky, tužky, pastelky, tuhy, gummy, ořezávátka na tužky, penály, papírové tašky, umělohmotné tašky, papírové kapesníčky, tiskoviny, časopisy, periodika, knihy, tiskárenské výrobky, tiskařské typy, potřeby pro knižní vazby, lepidla na papír a pro domácnost, materiály pro umělce, štětce, psací stroje a kancelářské potřeby, učební pomůcky (s výjimkou přístrojů), papírové obaly, obaly z plastických hmot (zařazené v této třídě); (35) informační komerční kancelář, shromažďování a poskytování obchodních informací, marketingové studie a průzkum trhu z veřejného mínění, reklamní služby, public relations, sales promotion, reklamní, inzertní a propagační činnost, marketing, inzertní služby, public relations, sales promotion a propagační činnost prostřednictvím jakéhokoliv média, prostřednictvím telefonní sítě

nebo datové sítě nebo informační sítě nebo elektronické sítě nebo komunikační sítě nebo počítačové sítě, poskytování informací komerčního nebo reklamního charakteru, multimediálních informací komerčního charakteru, komerční využití Internetu v oblastech komerčních internetových médií a vyhledávacích služeb, on-line inzerce, pronájem reklamních ploch, činnost reklamní agentury, činnost ekonomických a/nebo organizačních poradců, zprostředkování v obchodních vztazích, merchandising, franchising, pomoc při využívání a řízení obchodního podniku, personální agentura, personální poradenství, automatizované zpracování dat, pomoc při provozování obchodů a obchodních činnostech průmyslového nebo obchodního podniku, služby, které zahrnují záznam, přepis, vypracování, kompilaci, přenášení nebo systematickosti písemných či datových či elektronických sdělení a záznamů, jakož i využívání nebo kompilaci matematických a statistických údajů, organizační zabezpečování televizního vysílání, organizování výstav a veletrhů pro obchodní a reklamní účely, pronájem reklamních ploch, reklamního prostoru a reklamního času, předplatné periodik, tvorba a distribuce reklamních materiálů, vydávání reklamních textů a publikací obsahující reklamu, distribuce reklamních materiálů a publikací obsahující reklamu, tvorba a zpracování textů, vylepování plakátů, výstřižkové a rešeršní služby obchodního charakteru, propagační činnost multimediálních formátů a systémů, www titulů, zprostředkovatelská činnost v odvětví reklamy a propagace multimediálních formátů a systémů, www titulů, velkoobchod-maloobchod provozovaný mimo řádné provozovny, vše s potravinářskými výrobky a reklamními předměty, šíření reklamních předmětů a textů; (41) zpracování zvuku, obrazu, televizní a rozhlasová tvorba, elektronické publikování, výroba a zpracování filmů a videopořadů a audionahrávek, fotografování a fotografické služby, vydávání knih, periodik i neperiodických publikací a textů, pořádání a organizování konferencí, seminářů, symposií, školení, korespondenční kurzy, organizování kulturních a vzdělávacích výstav, pronájem audio, video a filmových děl, psaní scénářů, knih, příběhů a textů, nakladatelství a vydavatelství, ediční činnost, publikační činnost, nahrávání nosičů zvukových nebo obrazově zvukových, půjčování nahraných zvukových a zvukově obrazových záznamů, tvorba a šíření audiovizuálních děl, televizní zpravodajství, produkční činnost, TV produkce, filmová produkce, televizní výroba programů, tvorba programů, výroba a výroba televizních a audiovizuálních programů, služby při výrobě filmu, video nahrávek, zpracování programů pro digitální televizi, přepisy filmů a videa, animace, kreslená animace, on-line, off-line střihy, školicí služby v těchto oborech, agenturní činnost v oblasti kultury, zprostředkování v oblasti kultury, výchovy, zábavy a sportu, výchovná, vzdělávací, soutěžní a zábavní činnost, zábavní nebo kulturní nebo vzdělávací představení, organizace společenských a kulturních akcí, organizace, provozování a provádění her (s výjimkou počítačových her provozovaných prostřednictvím GPS) a soutěží i veřejných, výstavní činnost v oblasti kultury nebo zábavy nebo výchovy nebo vzdělávání, provozování tělovýchovných zařízení, pronájem a půjčování sportovních potřeb, s výjimkou dopravních prostředků, půjčování knih, tiskovin, pronájem a půjčování audiopřístrojů, videopřístrojů, videorekordéřů, videokamer, fotoaparátů, promítaček, rozhlasových a televizních přijímačů, filmů, kulturních a vzdělávacích potřeb a přístrojů, půjčování a pronájem obrazů a dekorací; (42) vývoj a tvorba software, počítačové programování, konzultační a poradenské služby v oboru počítačové grafiky a informačních systémů, tvorba aplikací v oboru počítačové grafiky, elektronického zpracování signálu, tvorba triků a speciálních efektů, produkce multimediálních formátů a systémů, www titulů, zprostředkovatelská činnost v oblasti počítačové grafiky, služba zhotovování fotokoláží a diapositivů, analýza instalace počítačových systémů a softwaru, rekonstrukce databází, převod dat a počítačových programů, poradenství v oblasti počítačů a softwaru, vytváření a správa webových stránek pro druhé, vytváření a údržba počítačových sítí, vytváření a navrhování softwaru, vytváření počítačových systémů, technické projektové studie ve vztahu k informatice a organizaci práce, hosting webových stránek, instalace softwaru, údržba softwaru, údržba počítačových programů, údržba počítačových programů a softwaru na dálku, počítačové programování, rekonstrukce databází, stahování softwaru.

(730) **GOOD TV Production, SE**, Štítného 1233/34, Praha 3 - Žižkov, 13000, CZ

(210) **O-501270**

(220) 18.01.2013

(320) 18.01.2013

(511) 9, 16, 35, 41, 42

(540)

iServer

(510) (9) software, počítačový software a hardware, výpočetní technika; (16) manuály a návody pro použití software a hardware; (35) propagační činnost, reklama, reklama on-line v počítačové síti, pomoc při řízení obchodní činnosti, obchodní administrativa, kancelářské práce, vyhledávání dat v počítačových souborech, překlad informací do počítačových databází, systemizace informací do počítačových databází, vyhledávání dat v počítačových souborech, sestavování statistiky, posuzování efektivnosti provozu a racionalizace práce, hospodářské (ekonomické) prognózy, obchodní nebo podnikatelské informace, komerční informace a rady pro spotřebitele, marketingové studie, obchodní nebo podnikatelský průzkum, obchodní nebo podnikatelské poradenství, personální poradenství, poradenství při vedení podniků, zprostředkovatelské práce, inzerce; (41) výchova, vzdělávání, informace o výchově a vzdělávání, školení poskytované v souvislosti se zaváděním a používáním softwaru; (42) tvorba, pronájem, instalace, aktualizace, údržba software, služby poskytované v souvislosti se zaváděním a používáním hardware a software, poradenství a konzultace v oblasti hardware a software, tvorba počítačových systémů, počítačové systémové analýzy, obnova počítačových dat, převod dat a počítačových programů, pronájem webových serverů.

(730) **European Business Enterprise, a.s.**, Masarykovo náměstí 14/10, Říčany, 25101, CZ

(740) Loskotová & partneři, patentová a známková kancelář, Ing. Gabriela Loskotová, K Závětinám 727, Praha 5, 15500

(210) **O-501783**

(220) 12.02.2013

(320) 12.02.2013

(511) 1, 3, 4

(540)

4cars
přípravky
pro motoristy

(510) (1) chemické výrobky určené pro údržbu automobilů, destilovaná voda, rozmrazovací kapaliny; (3) kapaliny do ostříkovačů, autokosmetika, šampóny, vosky, prostředky k čištění skel a odstraňování zbytků hmyzu, odrezovače; (4) oleje a maziva pro automobily.

(730) **OMA CZ, a.s.**, Borová 103, Stráž pod Ralskem, 47127, CZ

(740) Ing. Libor Markes, Grohova 54/145, Brno, 60200

(210) **O-501784**

(220) 12.02.2013

(320) 12.02.2013

(511) 1, 2, 3, 4, 17, 19, 39, 40, 42

(540)

oma  CZ

(510) (1) chemické výrobky určené pro průmysl, odmašťovací prostředky pro výrobní procesy, náplně do topných a solárních systémů, řezné emulze, chemické výrobky určené pro údržbu automobilů, destilovaná voda, rozmrazovací kapaliny, oleje hydraulické; (2) asfaltové nátěry a laky; (3) autokosmetika, šampóny, vosky, prostředky k čištění skel a odstraňování zbytků hmyzu, odrezovače, kapaliny do ostříkovačů; (4) průmyslové oleje a tuky, převodové, ložiskové, řezné, biologicky odbouratelné, oleje a maziva pro automobily; (17) materiály těsnící, ucpávací a izolační, těsnící tmely; (19) asfalt (bitumen), výrobky z asfaltu pro stavebnictví, tmely na bázi bitumenu či dehtu, emulze, suspenze a zálivky jako stavební materiál; (39) doprava a přeprava, logistika, vnitrostátní a mezinárodní zaslátelství, balení a skladování zboží, skladování paliv a maziv včetně jejich dovozu, doprava a skladování odpadů, poskytování informací k těmto službám; (40) filtrace olejů na zakázku, likvidace a zpracování odpadů; (42) poradenství v oblasti tribotechniky (mazací techniky), odmašťování a provozu topných a solárních systémů (technické služby).

(730) **OMA CZ a.s.**, Borová 103, Stráž pod Ralskem, 47127, CZ

(740) Ing. Libor Markes, Grohova 54/145, Brno, 60200

(210) **O-501882**

(220) 15.02.2013

(320) 15.02.2013

(511) 34

(540)

NOVAC_G

(510) (34) elektronické cigarety, elektronické dýmky, nikotýnové náplně, e-liquidy, nikotýnové kapsle, potřeby pro kuřáky, tabákové náhražky.

(590) Barevná

(730) **NOVACIG a.s.**, Kaprova 42/14, Praha 1, 11000, CZ

(210) **O-501972**

(220) 19.02.2013

(320) 19.02.2013

(511) 9, 16, 35, 38, 41, 42, 44

(540)

ŽIVÁ SÍŤ

(510) (9) data, databáze a jiné informační produkty na magnetických, optických, elektronických a obdobných nosičích, multimediální produkty na magnetických, optických, elektronických a obdobných nosičích, elektronická periodika a neperiodika, zvukové, zvukově-obrazové a obrazové záznamy na magnetických, optických, elektronických a obdobných nosičích, přístroje pro záznam, převod a reprodukci zvuku, obrazu a jiných dat; (16) papír, lepenka a výrobky z nich, tiskárenské výrobky, potřeby pro knižní vazby, fotografie, papírenské zboží, lepidla pro kancelářské použití a domácnost, učební a vyučovací pomůcky s výjimkou přístrojů, tiskářské typy a štočky, periodické a neperiodické publikace diáře, kalendáře, reklamní předměty z papíru a lepenky, obrazy, grafiky, pečeti, plakáty, pohlednice, dopisní papír, dopisní sady a soupravy, umělecké předměty z papíru a lepenky; (35) reklamní, inzertní služby všeho druhu včetně inzerce a reklamy poskytované v počítačových, telekomunikačních a obdobných sítích, distribuce reklamních letáků, tiskovin, katalogů, prospektů a ostatních neadresných tiskovin, internetová reklama a marketing, zprostředkování a poskytování informací v oblasti internetového marketingu, správa internetového marketingu; (38) elektronická pošta, elektronické publikování, elektronický přenos dat, poskytování přenosu informací pomocí Internetu, služby dálkových konferencí, šíření elektronických časopisů, periodik a knih v elektronické podobě prostřednictvím počítačové sítě, Internetu, pomocí satelitu, výměna a šíření zpráv a informací prostřednictvím informačních a telekomunikačních sítí, služby zabezpečující datovou a audiovizuální komunikaci prostřednictvím informačních a telekomunikačních sítí, například počítačové sítě Internet, satelitu; (41) výchova, vzdělávání, zábava, sportovní a kulturní aktivity související s tělesným i

duševním zdravím, rozvojem sebevědomí, vedení vzdělávacích programů, seminářů, kurzů, kolokvií, konferencí, kongresů, sympozií, seminářů, zpracování projektů, vzdělávacích programů a kurzů, on-line vzdělávací program v oblasti tělesného i duševního zdraví, rozvoje sebevědomí, výroba, nahrávání, šíření a půjčování zvukových a zvukově-obrazových záznamů a výroba nenahraných nosičů údajů o záznamu, nakladatelství a vydavatelství, ediční činnost, publikační činnost, překladatelská činnost, tlumočení, nahrávání nosičů zvukových nebo obrazově-zvukových, půjčování nahraných zvukových a zvukově-obrazových záznamů, tvorba a šíření audiovizuálních děl, půjčování knih, tiskovin, produkce a koprodukce, mimoškolní výchova a vzdělávání, pořádání kurzů, školení, včetně lektorské činnosti, pořádání zábavních soutěží, zájmových klubů a společenských akcí, elektronické publikování; (42) grafické služby, počítačová grafika a design, příprava a vypracování technických návrhů, kresličské práce (technické), poradenská, návrhářská, aranžérská a designérská činnost v uvedených oblastech; (44) péče o hygienu a krásu osob, zdravotní péče, poradenství k zdravému životnímu stylu v rámci této třídy, psychologické poradenství, provozování zařízení sloužících k regeneraci a rekondici spadající do této třídy, poradenství a konzultace v oblasti péče o zdraví a rozvoje sebevědomí a sebelásky.

(730) **NovaDida, spol. s r.o.**, Táboritů 237/1, Olomouc - Bělidla, 77900, CZ

(740) Halaxová & Halaxová TETRAPAT, RNDr. Zdeňka Halaxová, patentový zástupce, Jinonická 80, Praha 5, 15800

(210) **O-501973**

(220) 19.02.2013

(320) 19.02.2013

(511) 16, 35, 41

(540)

Sculpt Tandem

(510) (16) publikace, tiskoviny a časopisy, zejména s taneční a sportovní tematikou, formuláře, vstupenky, pozvánky a průkazy, tištěné programy a programové brožury, letáky, papírové vlajky, klubové vlajky, razítka, diplomy, knihy, kalendáře, pohlednice, grafiky, manuály; (35) reklamní a propagační činnost, propagace výuky tance, propagace společenské zábavy a výchovy, propagace národních a mezinárodních soutěží v oblasti sportu a tance, propagace tanečního sportu, rozesílání propagačních materiálů (tiskovin, prospektů, letáků, vzorků), reklama pomocí fotografií a videozáznamů propagujících zejména taneční sport, rozmnožování dokladů (pisemností a propagačních materiálů), rozhlasová reklama v oblasti tance a sportu, televizní reklama v oblasti tance a sportu, novinová a časopisecká reklama v oblasti tance a sportu; (41) pořádání tanečních a sportovních vystoupení, pořádání vzdělávacích akcí v oblasti sportu a kultury, praktická sportovní a taneční cvičení, elektronické publikování, jiná než reklamní filmová produkce, filmová studia, organizování a vedení seminářů, organizování sportovních soutěží, praktický výcvik v oblasti sportu a tance, provozování fitcentra, tanečního studia, taneční školy, pořádání vzdělávacích akcí pro tanečnický a porotce, organizace výuky tance, taneční zábavy a tanečně-sportovních aktivit, agentážní činnost v oblasti sportovní a taneční, vydavatelská činnost, vydávání tiskových materiálů v oblasti tance a sportu, poradenská činnost v oblasti tance a sportu, předprodeje vstupenek, školení a vyučování v oblasti sportu a tance, psaní textů jiné než reklamní, výroba televizních programů, výroba videofilmů, televizní zábava, zveřejňování textů kromě reklamních, instruktážní výcvik, výchovný výcvik, výroba televizních a rozhlasových programů, živá vystoupení z oblasti sportu a tance a jejich organizování.

(730) **Bc. Lenka Šťastná**, Sokolovská 570/310, Praha 9, 19000, CZ

(740) Mgr. Václav Chalupský, Sokolovská 570/310, Praha 9, 19000

(210) **O-501974**

(220) 19.02.2013

(320) 19.02.2013

(511) 16, 35, 41

(540)

Sculpt Body

(510) (16) publikace, tiskoviny a časopisy, zejména s taneční a sportovní tematikou, formuláře, vstupenky, pozvánky a průkazy, tištěné programy a programové brožury, letáky, papírové vlajky,

razítka, klubové vlajky, diplomy, knihy, kalendáře, pohlednice, grafiky, manuály; (35) reklamní a propagační činnost, propagace výuky tance, propagace společenské zábavy a výchovy, propagace národních a mezinárodních soutěží v oblasti tance a sportu, propagace tanečního sportu, rozesílání propagačních materiálů (tiskovin, letáků, prospektů, vzorků), reklama pomocí fotografií a videozáznamů propagujících zejména taneční sport, rozmnožování dokladů (pisemností a propagačních materiálů), rozhlasová reklama v oblasti tance a sportu, televizní reklama v oblasti tance a sportu, novinová a časopisecká reklama v oblasti tance a sportu; (41) pořádání tanečních a sportovních vystoupení, pořádání vzdělávacích akcí v oblasti sportu a kultury, praktická sportovní a taneční cvičení, elektronické publikování, jiná než reklamní filmová produkce, filmová studia, organizování a vedení seminářů, organizování sportovních soutěží, praktický výcvik v oblasti sportu a tance, provozování fitcentra, tanečního studia, taneční školy, pořádání vzdělávacích akcí pro tanečnický a porotce, organizace výuky tance, taneční zábavy a tanečně-sportovních aktivit, agentážní činnost v oblasti sportovní a taneční, vydavatelská činnost, vydávání tiskových materiálů z oblasti tance a sportu, poradenská činnost v oblasti tance a sportu, předprodej vstupenek, školení a vyučování v oblasti sportu a tance, psaní textů jiné než reklamní, výroba televizních programů, výroba videofilmů, televizní zábava, zveřejňování textů kromě reklamních, instruktážní výcvik, výchovný výcvik, výroba televizních a rozhlasových programů, živá vystoupení z oblasti sportu a tance a jejich organizování.

(730) **Bc. Lenka Štastná**, Sokolovská 570/310, Praha 9, 19000, CZ
(740) Mgr. Václav Chalupský, Sokolovská 570/310, Praha 9, 19000

(210) **O-501976**

(220) 19.02.2013

(320) 19.02.2013

(511) 16, 35, 41

(540)

Sculpt Combat

(510) (16) publikace, tiskoviny a časopisy, zejména s taneční a sportovní tematikou, formuláře, vstupenky, pozvánky a průkazy, tištěné programy a programové brožury, letáky, papírové vlajky, klubové vlajky, razítka, diplomy, knihy, kalendáře, pohlednice, grafiky, manuály; (35) reklamní a propagační činnost, propagace výuky tance, propagace společenské zábavy a výchovy, propagace národních a mezinárodních soutěží v oblasti tance a sportu, propagace tanečního sportu, rozesílání propagačních materiálů (tiskovin, prospektů, letáků, vzorků), reklama pomocí fotografií a videozáznamů propagujících zejména taneční sport, rozmnožování dokladů (pisemností a propagačních materiálů), rozhlasová reklama v oblasti tance a sportu, televizní reklama v oblasti tance a sportu, novinová a časopisecká reklama v oblasti tance a sportu; (41) pořádání tanečních a sportovních vystoupení, pořádání vzdělávacích akcí v oblasti sportu a kultury, praktická sportovní a taneční cvičení, elektronické publikování, jiná než reklamní filmová produkce, filmová studia, organizování a vedení seminářů, organizování sportovních soutěží, praktický výcvik v oblasti tance a sportu, provozování fitcentra, provozování taneční školy, provozování tanečního studia, pořádání vzdělávacích akcí pro tanečnický a porotce, organizace výuky tance, taneční zábavy a tanečně-sportovních aktivit, agentážní činnost v oblasti sportovní a taneční, vydavatelská činnost, vydávání tiskových materiálů v oblasti tance a sportu, poradenská činnost v oblasti tance a sportu, předprodej vstupenek, školení a vyučování v oblasti sportu a tance, psaní textů jiné než reklamní, výroba televizních programů, výroba videofilmů, televizní zábava, zveřejňování textů jiných než reklamních, instruktážní výcvik, výchovný výcvik, výroba televizních a rozhlasových programů, živá vystoupení z oblasti sportu a tance a jejich organizování.

(730) **Bc. Lenka Štastná**, Sokolovská 570/310, Praha 9, 19000, CZ
(740) Mgr. Václav Chalupský, Sokolovská 570/310, Praha 9, 19000

(210) **O-501978**

(220) 19.02.2013

(320) 19.02.2013

(511) 16, 35, 41

(540)

Dance Relax and Understanding

(510) (16) publikace, tiskoviny a časopisy, zejména s taneční a

sportovní tematikou, formuláře, vstupenky, pozvánky a průkazy, tištěné programy a programové brožury, letáky, papírové vlajky, klubové vlajky, razítka, diplomy, knihy, kalendáře, pohlednice, grafiky, manuály; (35) reklamní a propagační činnost, propagace výuky tance, propagace společenské zábavy a výchovy, propagace národních a mezinárodních soutěží v oblasti tance a sportu, propagace tanečního sportu, rozesílání propagačních materiálů (tiskovin, prospektů, letáků, vzorků), reklama pomocí fotografií a videozáznamů propagujících zejména taneční sport, rozmnožování dokladů (pisemností a propagačních materiálů), rozhlasová reklama v oblasti tance a sportu, televizní reklama v oblasti tance a sportu, novinová a časopisecká reklama v oblasti tance a sportu; (41) pořádání tanečních a sportovních vystoupení, pořádání vzdělávacích akcí v oblasti sportu a kultury, praktická sportovní a taneční cvičení, elektronické publikování, jiná než reklamní filmová produkce, filmová studia, organizování a vedení seminářů, organizování sportovních soutěží, praktický výcvik v oblasti sportu a tance, provozování fitcentra, taneční školy, tanečního studia, pořádání vzdělávacích akcí pro tanečnický a porotce, organizování výuky tance, taneční zábavy a tanečně-sportovních aktivit, agentážní činnost v oblasti sportovní a taneční, vydavatelská činnost, vydávání tiskových materiálů v oblasti tance a sportu, poradenská činnost v oblasti tance a sportu, předprodej vstupenek, školení a vyučování v oblasti sportu a tance, psaní textů jiné než reklamní, výroba televizních programů, výroba videofilmů, televizní zábava, zveřejňování textů kromě reklamních, instruktážní výcvik, výchovný výcvik, výroba televizních a rozhlasových programů, živá představení a jejich organizování, živá vystoupení z oblasti sportu a tance a jejich organizování.

(730) **Bc. Lenka Štastná**, Sokolovská 570/310, Praha 9, 19000, CZ

(740) Mgr. Václav Chalupský, Sokolovská 570/310, Praha 9, 19000

(210) **O-502157**

(220) 26.02.2013

(320) 26.02.2013

(511) 11

(540)

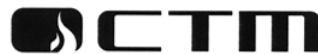

(510) (11) zařízení pro topení, krby, kamna, grily, pece, sporáky, topné kotle na všechna paliva, termostatické ventily (části topných zařízení), napájecí zařízení k vytápěcím a topným kotlům, regulační a bezpečnostní příslušenství k zařízením na výrobu tepla (pro krby, kamna a kotle).

(730) **BLAZE HARMONY s.r.o.**, Stránské 102, Rýmařov, 79351, CZ

(210) **O-502617**

(220) 14.03.2013

(320) 14.03.2013

(511) 16, 25, 41

(540)



TYGŘÍ ŠKOLKA

(510) (16) fotografie, papírenské zboží, učební a vyučovací pomůcky s výjimkou přístrojů; (25) lyžařské boty, lyžařské oděvy, oděvy svrchní i spodní; (41) výchova, vzdělávání, zábava, sportovní a kulturní aktivity, služby týkající se výchovy osob ve všech formách, služby, jejichž hlavním cílem jsou zábavy, rozptýlení nebo rekreace osob, provozování tělovýchovných škol, provozování lyžařské školy, pořádání kurzů a činností se sportovním zaměřením, půjčovna sportovních potřeb.

(590) Barevná

(730) **Vostřejová Pavla Mgr.**, Merhautova 138, Brno, 61300, CZ

(210) **O-502862**
(220) 21.03.2013
(320) 21.03.2013
(511) 9, 35, 38, 41, 42
(540)

Gracilis

(510) (9) počítačové programy (nahrané -), počítačové programy (s možností stažení), počítačový software (nahraný -); (35) informace (obchodní nebo podnikatelské v oblasti nakládání s nebezpečnými chemickými látkami a směsmi), obchodní činnost (služby, poradenství v oblasti nakládání s nebezpečnými látkami a směsmi), počítačové databáze (překlad informací do -), počítačové databáze (systemizace informací do -), poradenství (odborné obchodní -), zpracování textů, automatické zpracování dat; (38) poskytování internetových diskusních fór, poskytování přístupu k databázím, provozování internetového portálu, přenos zpráv a informací; (41) organizování a vedení konferencí, organizování a vedení seminářů, pořádání a řízení pracovních setkání (školení), poskytování on-line elektronických publikací, překladatelské služby, vydávání elektronických knih a časopisů on-line, vydávání textů, s výjimkou reklamních nebo náborových, vzdělávání, vzdělávací informace; (42) aktualizace počítačových programů, chemické analýzy, chemický výzkum, služby v oblasti chemie, inženýrské práce (expertizy), počítačové programování, tvorba počítačových systémů, tvorba software.

(730) **Gracilis s.r.o.**, Sluhy 63, Sluhy, 25063, CZ

(210) **O-502863**
(220) 21.03.2013
(320) 21.03.2013
(511) 9, 35, 38, 42
(540)

SBLCore

(510) (9) počítačové programy (nahrané -), počítačové programy (s možností stažení), počítačový software (nahraný -); (35) počítačové databáze (překlad informací do -), počítačové databáze (systemizace informací do -); (38) poskytování přístupu k databázím, provozování internetového portálu, přenos zpráv a informací; (42) aktualizace počítačových programů, konzultace v oblasti počítačového softwaru, služby v oblasti chemie, počítačové programování, tvorba počítačových systémů, tvorba software.

(730) **Gracilis s.r.o.**, Sluhy 63, Sluhy, 25063, CZ

(210) **O-502921**
(220) 25.03.2013
(320) 25.03.2013
(511) 1, 6, 7, 11, 12, 17, 19, 20, 37, 40, 42
(540)

VZLU
TECHNOLOGIES

(510) (1) formy, prostředky na vyjímání odlitků z forem; (6) konstrukce (kovové), ocelové konstrukce, formy kovové, formy slévárenské (kovové); (7) lopatky (části strojů), míchací zařízení, ventilátory pro motory a hnací stroje, kovové odlitky, stroje, strojní díly a strojní zařízení a jejich části obsažené v této třídě; (11) ventilátory, míchadla do čistíren odpadních vod; (12)

letecké přístroje, stroje a zařízení, vrtule letecká (lodní šroub); (17) umělé pryskyřice (polotovary); (19) konstrukce (nekovové); (20) bedny ze dřeva nebo umělých hmot; (37) opravy, údržba a servis; (40) broušení, frézování, svařování; (42) kalibrování (měření).

(730) **VZLU TECHNOLOGIES, a.s.**, Beranových 130, Praha 9 - Letňany, 19900, CZ

(210) **O-503029**
(220) 28.03.2013
(320) 28.03.2013
(511) 9, 35, 37, 40, 41
(540)

MARY

(510) (9) krycí zorník - ochranná fólie do svářečských kukel, brýlí a štítků; (35) prodej výrobků obsažených ve tř. 1-34, export, import, velko a maloobchod s výrobky obsaženými ve tř. 1-34; (37) zámečnictví (opravy); (40) klempířství, poradenská činnost v oboru svařování; (41) výuka a školení svářečů.

(730) **Mašálko Rudolf**, Lipová 625, Rychnov u Jablonce nad Nisou, 46802, CZ

(210) **O-503131**
(220) 02.04.2013
(320) 02.04.2013
(511) 8, 9, 11, 14, 18, 25
(540)

MYARMY

(510) (8) nože, ruční nástroje a nářadí, rýče, sekyrky; (9) azimut (nástroje na určování -), brýle -, brýle proti slunci, čočky optické, brýlové čočky, brýlové obroučky, brýlové řetízky, ochranné brýle pro sportovní účely, pouzdra na brýle, buzoly, kompas (směrové -), dalekohledy, helmy (ochranné -) pro sportovní účely, ochranné přilby, masky ochranné, ochranné rukavice, pišťalky signalizační, záchranné přístroje a vybavení; (11) reflektory, přístroje pro osvětlení, kapesní svítilny, svítilny (baterky); (14) hodinky, hodinky (pouzdra na -), hodinky (řetízky k -), hodinky (sklíčka do -), hodinky náramkové, hodinky náramkové (pásky k -), náhrdelníky, náramky (šperky), nástroje na měření času (časoměry), prsteny; (18) batohy, batohy pro horolezce, batohy turistické, brašny lovecké, cestovní kufry, kabelky, peněženky, sportovní tašky, tašky na kolečkách, tašky plážové, torby lovecké; (25) oblečení, body (spodní prádlo), boty šněrovací, bundy sportovní, bundy sportovní s kapucí (s kožešinovou nebo plyšovou vložkou), čapky (přiléhavé), čelenky, čepice, kabáty (svrchní -), kalhoty, kamaše, kapuce, klapky na uši (proti chladu, jako pokrývka hlavy), košile, kožešiny (oděvy), kůže (oděvy z napodobenin -), obuv sportovní.

(730) **Nguyen Phong Van**, U Libušské sokolovny 973/29, Praha 4 - Libuš, 14200, CZ

(210) **O-503299**
(220) 09.04.2013
(320) 09.04.2013
(511) 7, 17, 22, 24
(540)

STRUTO

(510) (7) filtry jako části strojů nebo motorů, filtrovací stroje a zařízení, filtrační vložky filtrů pro plynná i kapalná média, textilní stroje a zařízení k výrobě a vrstvení rouna; (17) polotovary z plastických hmot, materiály těsnící, ucpávkové a izolační, izolační tkaniny, filtrační hadice, trubky a pouzdra z textilních materiálů, desky, zátky a pouzdra nekovové antivibrační z textilních materiálů; (22) vycpávkové materiály a textilní materiály ze surových vláken; (24) textilní plošné materiály, pásy, vložky a textilní výrobky spadající do této třídy, zvláště netkané textilie ve skladbě s převahou stříženého polyesteru nebo ovčí vlny, netkané textilie z polypropylenu, netkané textilie z polypropylenu a jejich kombinace s mikrovlákny a homogenními fóliemi z polypropylenu a s jinými

vysílání, digitální vysílání, televizní vysílání programů, televizní vysílání zábavných, vzdělávacích, výchovných, soutěžních, diskusních a informačních pořadů, šíření informací prostřednictvím informační nebo datové nebo elektronické nebo komunikační nebo telekomunikační nebo počítačové sítě, zejména Internetu, pomoci satelitů a jiných sítí, služby na Internetu související s televizním vysíláním, přístup k internetovým portálům, zajištění přístupového času pro webové stránky, služby internetových portálů v rámci této třídy, poskytování on-line platformy pro nahrávání, zpracování, přenos a aktualizaci dat, obrázků, fotografií, 3D aplikací, telexové služby, radiové vysílání, výzvy (služby poskytované rádiem, telefonem nebo jinými elektronickými komunikačními prostředky), zaslání zpráv; (41) šíření elektronických časopisů, elektronických periodik, knih v elektronické podobě, audio nebo audiovizuálních děl prostřednictvím informační nebo datové nebo elektronické nebo komunikační nebo telekomunikační nebo počítačové sítě, zejména Internetu, pomoci satelitů a jiných sítí, dabing, nakladatelství a vydavatelství, ediční činnost, publikační činnost, nahrávání nosičů zvukových nebo obrazově zvukových, služby v oblasti digitálního zpracování obrazu, elektronické publikování (DTP), služby v oblasti estrád, tvorba a šíření audiovizuálních děl, zpravodajství, publicistika, televizní zpravodajství, TV produkce, tvorba programů, tvorba a výroba televizních a audiovizuálních programů, obrazové zpravodajství, filmová produkce, jiná než reklamní, filmová studia, filmová tvorba, filmové projekce, obrazové psaní scénářů, pronájem filmových promítaček a jejich příslušenství, půjčování filmů, fotografování, informace o možnostech zábavy, informace o výchově a vzdělávání, poskytování služeb v oblasti karaoke (hudební doprovod písní dle výběru zpěváka), výchovně zábavné klubové služby, kluby zdraví (služby), knihovny (půjčování knih), vydávání knih, koncertní síně, sály, organizování a vedení konference, organizování a vedení kongresu, korespondenční kurzy, provozování muzea, služby nahrávacího studia, organizování kulturních nebo vzdělávacích výstav, organizace společenských a kulturních akcí, organizace, provozování a provádění her a soutěží i veřejných, provozování kina, organizování plesů, organizování vzdělávacích nebo zábavných soutěží, výstavní činnost v oblasti kultury nebo zábavy nebo výchovy nebo vzdělávání, zábavné parky, plánování a organizování večírků, pořádání soutěží krásy, poskytování on-line elektronických publikací (bez možnosti stažení), pronájem audio nahrávek, pronájem dekorací, pronájem kinematografických filmů, pronájem osvětlovacích zařízení pro divadla nebo televizní studia, pronájem rozhlasových a televizních přijímačů, předprodej vstupenek, výroba divadelních nebo jiných představení, půjčování filmů, půjčování přenosných videokamer, půjčování videokamer, půjčování videopásek, psaní scénářů, organizování a vedení seminářů, služby v oblasti grafické úpravy, jiné než pro reklamní účely, studia nahrávací (služby), reportérské služby, školení, vyučování, výroba rozhlasových a televizních programů, televizní zábava, zveřejňování textů, kromě reklamních, tlumočení posunkové řeči, opatřování titulky, výuka, vzdělávací informace, nahrávání videopásek, stříhání videopásek, vydávání elektronických knih a časopisů on-line, vydávání textů, s výjimkou reklamních nebo náborových, výroba videofilmů, pronájem zvukového nahrávacího zařízení, živé představení, organizování živých vystoupení, výchovná činnost, školení, sportovní činnost.

(730) **Česká televize**, Kavčí Hory 1, Praha 4 - Kavčí Hory, 14070, CZ

(210) **O-503828**

(220) 23.04.2013

(320) 23.04.2013

(511) 37, 40, 42

(540)



(510) (37) stavební činnost, provádění stavebních prací, opravy a přestavby nemovitostí, služby spojené s údržbou nemovitostí, stavební rekonstrukce, demolice staveb, bytová výstavba,

pokládání podlah a podlahových krytin, realizace inženýrských sítí, zprostředkování stavebních prací, zprostředkování oprav a přestaveb nemovitostí, montování staveb bytů a průmyslových prostor, průmyslové stavby (realizace), vodoohospodářské stavby (realizace), stavba energeticky úsporných staveb, realizace stavebních konstrukcí a montovaných staveb, poradenství, konzultace ve stavebnictví; (40) zpracování materiálů; (42) projektová, konstrukční, vývojová a výzkumná činnost v oboru stavebnictví, poradenská činnost v oboru stavebnictví.

(590) Barevná

(730) **TEROVA, s.r.o.**, Rochovská 761/9, Praha 9 - Hloubětín, 19800, CZ

(740) Ing. Zdeněk Kučera, Dlouhá 207 (P.O.BOX 92), Slušovice, 76315

(210) **O-503998**

(220) 29.04.2013

(320) 29.04.2013

(511) 16, 36, 42, 44

(540)



(510) (16) papír a výrobky z papíru v rámci této třídy, kancelářské potřeby (vyjímaje nábytek), papírové reklamní předměty, informační letáky, průkazy zdravotního pojištění, papírové reklamní předměty z oblasti zdravotnictví spadající do této třídy, kalendáře, oběžníky, výrobky knihařské, psací potřeby, učební pomůcky s výjimkou přístrojů, známky, samolepky, obaly z papíru; (36) služby zdravotního pojištění, odborné poradenské služby v oblasti zdravotního pojištění, pojišťovnictví a peněžnictví, pojišťovací a finanční služby všeho druhu zařazené do této třídy jako pojišťovací a zajišťovací činnost a činnosti s tím související, finanční sponzorování; (42) analýzy a výzkum v oblasti informatiky, poradenství v oblasti informačních technologií, vývoj, návrhy a implementace počítačového systému pro usnadnění přístupu k zdravotní péči a zefektivnění a zkvalitnění tohoto přístupu, programová řešení umožňující zajistit dostupnost zdravotní péče, internetové a jiné elektronické spojení s uživatelem zabezpečující vzájemnou informovanost lékařů a komunikaci s uživatelem včetně pacientů, tvorba databází v rámci poskytování zdravotní péče, instalace počítačových programů, návrh počítačových systémů, programování internetových databázových systémů a internetových aplikací, konstrukce www prezentací a řešení www serverů, agenda v oblasti povinného sociálního zabezpečení na Internetu (počítačové služby), správa sítí s webovými stránkami, hostingové a související činnosti s webovými portály v rámci této třídy, aktualizace a údržba počítačových programů, zavádění, aktualizace a údržby, návrhy, strukturování a programování či jiné vytváření internetových či intranetových počítačových stránek a nástěnek (webpages a websites) a internetových či intranetových aplikací, hostování (poskytování volného prostoru) pro internetové či intranetové informace, stránky a nástěnky (webpages a websites), hostování (poskytování volného prostoru) pro internetové či intranetové aplikace, převod (konverze) počítačových programů, dat či jiných údajů v elektronické podobě z různých formátů do jiných formátů, převod (konverze) dokumentů, dat či jiných údajů z fyzických médií na elektronická média, zálohování dat a informací elektronickými a počítačovými prostředky a prostřednictvím elektronické pošty, poradenství v oblasti výpočetní a informační techniky, technologické služby a s ním spojený výzkum a návrhy, výzkum, design internetových stránek a prezentací, projekční činnost, tvorba programového vybavení, návrh a vývoj počítačového hardwaru a softwaru, konzultační, asistenční, analytické, designérské, vyhodnocovací a programovací služby týkající se počítačového software, firmware, hardware a informačních technologií, konzultace týkající se hodnocení, výběru a zavádění počítačového software, firmware, hardware, informačních technologií a systému zpracování dat, informačních technologií, a to i prostřednictvím telekomunikačních sítí, dodávkou on-line, Internetem a sítí world

wide web, webhosting, webdesing, výzkumné služby, kódování a dekódování zabezpečovacích systémů (tvorba software), poradenská činnost v oblasti aplikace výpočetní techniky, v oblasti informatiky, vytváření virtuálních počítačových 3d animací a modelů, informačních technologií, navrhování a realizace automatizovaných systémů řízení, programátorská činnost, projekce počítačových sítí, instalace, opravy, údržba a servis software, vytváření interaktivních aplikací umožňující předávání a tvorbu grafické podoby prostřednictvím sítě Internet, programování - software, návrhy, převod a konverze počítačových programů a údajů (kromě fyzické konverze), tvorba a údržba počítačových stránek web pro zákazníky, hostování na počítačových stránkách web, zhotovování kopií počítačových programů, technické studie v oblasti počítačů a programového vybavení, výzkum, programování multimediálních aplikací, zavádění, aktualizace, návrhy, programování, strukturování nebo jiné vytváření databází, jiných datových systémů a aplikací pro jejich zpracování, včetně jejich poskytování, přístupu k nim a jejich instalace, vytváření interaktivních a grafických programů, počítačové animace a vizualizace, grafický design; (44) zdravotní péče, zdravotní služby, lékařské služby, kontrola využívání a poskytování zdravotních služeb, půjčování zdravotnických prostředků, odborné poradenské služby v oblasti zdravotní péče a lázeňské péče, konzultace a poskytování informací v oblasti zdravotnictví, zdravotní průzkumy, analýzy.

- (730) **KAP CZ, s.r.o.**, Dolnice 712/10, Brno, 62100, CZ
(740) Patentový zástupce, Doc. Ing. Jindřich Špaček, CSc., Svatopluka Čecha 106A, Brno, 61200

- (210) **O-504325**
(220) 13.05.2013
(320) 13.05.2013
(511) 35, 36, 37, 39, 42
(540)



- (510) (35) obchodní činnost s výrobky ve tř. 11, pomoc při řízení obchodní činnosti, reklama, propagační činnost; (36) správa nemovitostí a majetku, zejména kolektorových podzemních staveb, správa nebytových a provozních budov a staveb, včetně jejich pronájmu; (37) servis, opravy a údržba průmyslových provozů a zařízení, zejména vnitřního prostředí podzemních kolektorů; (39) doprovázení turistů, prohlídky, okružní výlety a exkurze, zejména do podzemních kolektorů a souvisejících inženýrských staveb; (42) inženýrské služby, zejména projektování, konstruování a služby techniků při provozu podzemních inženýrských staveb, kolektorů a kolektorových sítí, včetně jejich výstroje a výbavy, monitorování průmyslových provozů, zejména vnitřního prostředí podzemních kolektorů, inženýrských staveb a sítí.

- (730) **Kolektory Praha, a.s.**, Pešlova 3/341, Praha 9 - Vysočany, 19000, CZ
(740) Ing. Miroslav Karas, Strakonická 352, Příbram V, 26105

- (210) **O-504326**
(220) 13.05.2013
(320) 13.05.2013
(511) 35, 36, 37, 39, 42
(540)



- (510) (35) obchodní činnost s výrobky ve tř. 11, pomoc při řízení obchodní činnosti, reklama, propagační činnost; (36) správa nemovitostí a majetku, zejména kolektorových podzemních staveb, správa nebytových a provozních budov a staveb, včetně jejich pronájmu; (37) servis, opravy a údržba průmyslových

provozů a zařízení, zejména vnitřního prostředí podzemních kolektorů; (39) doprovázení turistů, prohlídky, okružní výlety a exkurze, zejména do podzemních kolektorů a souvisejících inženýrských staveb; (42) inženýrské služby, zejména projektování, konstruování a služby techniků při provozu podzemních inženýrských staveb, kolektorů a kolektorových sítí, včetně jejich výstroje a výbavy, monitorování průmyslových provozů, zejména vnitřního prostředí podzemních kolektorů, inženýrských staveb a sítí.

- (730) **Kolektory Praha, a.s.**, Pešlova 3/341, Praha 9 - Vysočany, 19000, CZ
(740) Ing. Miroslav Karas, Strakonická 352, Příbram V, 26105

- (210) **O-504327**
(220) 13.05.2013
(320) 13.05.2013
(511) 35, 36, 37, 39, 42
(540)



- (510) (35) obchodní činnost s výrobky ve tř. 11, pomoc při řízení obchodní činnosti, reklama, propagační činnost; (36) správa nemovitostí a majetku, zejména kolektorových podzemních staveb, správa nebytových a provozních budov a staveb, včetně jejich pronájmu; (37) servis, opravy a údržba průmyslových provozů a zařízení, zejména vnitřního prostředí podzemních kolektorů; (39) doprovázení turistů, prohlídky, okružní výlety a exkurze, zejména do podzemních kolektorů a souvisejících inženýrských staveb; (42) inženýrské služby, zejména projektování, konstruování a služby techniků při provozu podzemních inženýrských staveb, kolektorů a kolektorových sítí, včetně jejich výstroje a výbavy, monitorování průmyslových provozů, zejména vnitřního prostředí podzemních kolektorů, inženýrských staveb a sítí.

- (730) **Kolektory Praha, a.s.**, Pešlova 3/341, Praha 9 - Vysočany, 19000, CZ
(740) Ing. Miroslav Karas, Strakonická 352, Příbram V, 26105

- (210) **O-504678**
(220) 24.05.2013
(320) 24.05.2013
(511) 16, 35, 36
(540)

Sít' Premium

- (510) (16) reklamní, inzertní, propagační, uživatelské a instruktážní materiály i tiskoviny, databázové produkty v papírové formě, plakáty, billboardy, tiskoviny všeho druhu a ostatní polygrafické výrobky zařazené v této třídě, výrobky z papíru, papírnické zboží, knihy a knihařské výrobky, psací potřeby, včetně psacích potřeb ze vzácných kovů a jejich slitin, kancelářské výrobky (s výjimkou nábytku), lepenka a kartonážní výrobky, etikety, upomínkové předměty z papíru a plastu spadající do této třídy, obaly a výrobky z plastů nezařazené do jiných tříd, fotografie, samolepky, časopisy (periodika); (35) dodavatelské služby pro třetí osoby (nákup výrobků a služeb pro jiné podniky), poradenství v rámci této třídy, obchodní nebo podnikatelské informace, reklama a propagace v rámci této třídy, obchodní průzkum, průzkum trhu a veřejného mínění, marketingové studie, marketing, organizování výstav (komerčních nebo reklamních), styky s veřejností, uplatňování systému na podporu maloobchodního prodeje založeného na zvýhodnění stálých zákazníků, obchodní služby nadstavbového věrnostního zákaznického programu, komerční informační kanceláře; (36) finanční služby, analýzy, řízení, sponzorování, finanční informace, bankovníctví a s ním související služby v rámci této třídy, burzovní makléřství, homebanking, clearing, elektronický převod kapitálu, hypotéky (poskytování půjček), půjčky (financování), nákup a platby na splátky, leasing, makléřství, vydávání cenných papírů, cenin, karet, obchodování s cennými papíry, finanční konzultační služby.

(730) **Home Credit a.s.**, Moravské nám. 249/8, Brno, 60200, CZ

(210) **O-504679**
(220) 24.05.2013
(320) 24.05.2013
(511) 16, 35, 36
(540)

Club premium

(510) (16) reklamní, inzertní, propagační, uživatelské a instruktážní materiály i tiskoviny, databázové produkty v papírové formě, plakáty, billboardy, tiskoviny všeho druhu a ostatní polygrafické výrobky zařazené v této třídě, výrobky z papíru, papírnické zboží, knihy a knihařské výrobky, psací potřeby, včetně psacích potřeb ze vzácných kovů a jejich slitin, kancelářské výrobky (s výjimkou nábytku), lepenka a kartonážní výrobky, etikety, upomínkové předměty z papíru a plastu spadající do této třídy, obaly a výrobky z plastů nezařazené do jiných tříd, fotografie, samolepky, časopisy (periodika); (35) dodavatelské služby pro třetí osoby (nákup výrobků a služeb pro jiné podniky), poradenství v rámci této třídy, obchodní nebo podnikatelské informace, reklama a propagace v rámci této třídy, obchodní průzkum, průzkum trhu a veřejného mínění, marketingové studie, marketing, organizování výstav (komerčních nebo reklamních), styky s veřejností, uplatňování systému na podporu maloobchodního prodeje založeného na zvýhodnění stálých zákazníků, obchodní služby nadstavbového věrnostního zákaznického programu, komerční informační kanceláře; (36) finanční služby, analýzy, řízení, sponzorování, finanční informace, bankovníctví a s ním související služby v rámci této třídy, burzovní makléřství, homebanking, clearing, elektronický převod kapitálu, hypotéky (poskytování půjček), půjčky (financování), nákup a platby na splátky, leasing, makléřství, vydávání cenných papírů, cenin, karet, obchodování s cennými papíry, finanční konzultační služby.

(730) **Home Credit a.s.**, Moravské nám. 249/8, Brno, 60200, CZ

(210) **O-504782**
(220) 28.05.2013
(320) 28.05.2013
(511) 9, 35, 42
(540)



(510) (9) počítače (laptopy), počítačová paměť (zařízení pro -), počítačové periferie, periferní zařízení počítačů, počítačové programy (nahrané -), počítačové programy (s možností stažení), počítačový software (nahraný -), procesory (centrální procesorové jednotky), programy operačních systémů (nahrané -), programy počítačových her, zařízení pro počítačovou paměť, nosiče záznamů nahrané i nenahrané, audiovizuální programy, audiovizuální díla na nosičích, audiovizuální díla v digitální podobě, filmy exponované, hudební díla na nosičích nebo v elektronické podobě, CD disky, programové vybavení počítače, software, hardware, výpočetní techniky nebo komunikační nebo informační techniky, elektronické databáze a databázové produkty, informace a záznamy v elektronické podobě, informace a data a databáze a informační produkty na nosičích nebo i v elektronických, datových, informačních, počítačových a komunikačních sítích všeho druhu, související software a hardware, elektronické nebo datové nebo informační nebo komunikační nebo výpočetní síť včetně jednotlivých součástí a náhradních dílů obsažených ve třídě 9, multimediální aplikace, elektronické multimediální nebo elektronické informační katalogy, elektronické časopisy, elektronická periodika a knihy v elektronické podobě, pohledy ilustrované se zvukovou nahrávkou; (35) data (vyhledávání -) v počítačových souborech - pro třetí osoby, komunikační média (prezentace výrobků v komunikačních médiích) pro účely maloobchodu, obchodní reklama (pro třetí osoby -), pronájem reklamní doby v komunikačních médiích, pronájem reklamních materiálů, pronájem reklamních ploch, překlad informací do počítačových databází, reklama (propagace), reklama on-line v počítačové síti,

reklamní materiály (pronájem -), reklamní materiály (aktualizování -), reklamní materiály (rozšiřování -) zákazníkům (letáky, prospekty, tisky, vzorky), reklamní materiály (zasílání zákazníkům -), reklamní texty (psaní -), reklamní texty (vydávání, zveřejňování, oznámení, vyhlášení, publikování -), rozšiřování reklamních nebo inzertních materiálů, systemizace informací do počítačových databází, vedení obchodních kartoték v počítači, příprava obchodních elektronických pozvánek, prezentace uživatelů na stránkách World Wide Web v počítačové síti Internet, činnost organizačních a ekonomických poradců, obchodní průzkum, průzkum trhu, marketing, inzerce, internetový prodej a komerční využití Internetu v oblastech komerčních internetových médií a vyhledávacích služeb, on-line inzerce, shromažďování, poskytování, třídění, překlad nebo jiné zpracování obchodních nebo podnikatelských informací včetně vytváření, zpracování a třídění obchodních dat v rámci databází; (42) aktualizace počítačových programů, hosting a správa webových stránek, instalace počítačových programů, konzultace (v oblasti počítačového softwaru), kopírování počítačových programů, obnova počítačových dat (regenerace), počítačové systémové analýzy, počítačové systémy (tvorba -), počítačové hardware (poradenské služby v oblasti -), programování počítačové, programy počítačů (údržba -), pronájem počítačového software, pronájem počítačů, pronájem webových serverů, služby v oblasti ochrany proti počítačovým virům, tvorba a správa webových stránek (pro třetí osoby), tvorba software (počítačových programů), údržba počítačových programů, umístování webových stránek, vyhledávače (poskytování) pro Internet, správa datových úložišť, tvorba a provoz datových úložišť, programování internetových databázových systémů a internetových aplikací, programování multimediálních aplikací, vytváření a modelování 3D animací, interaktivní a grafické programy (tvorba), tvorba multimediálních dokumentů, prezentací, aplikací, katalogů, konstrukce www prezentací a řešení www serverů v rámci této třídy, počítačové animace a vizualizace (tvorba), programové projekty (tvorba), tvorba informačních databází, převod (konverze) dat a počítačových programů (ne fyzický).

(730) **Christian-Element, spol. s r.o.**, Nad Panenskou 4, Praha 6, 16000, CZ

(210) **O-504783**
(220) 28.05.2013
(320) 28.05.2013
(511) 35, 36, 43
(540)



(510) (35) propagační činnost, pomoc při řízení obchodní činnosti, obchodní administrativa, kancelářské práce, pomoc při zakládání nových firem, pomoc při řízení obchodních a průmyslových podniků a při provozování a řízení obchodní činnosti, poskytování obchodních nebo podnikatelských informací, poradenství v obchodní činnosti, obchodní management a podnikové poradenství, oceňování obchodních podniků, systemizace informací do počítačových databází, odborné obchodní poradenství, poradenství při řízení podniků, reklama, aktualizování reklamních materiálů, rozšiřování reklamních nebo inzertních materiálů (letáků, prospektů, vzorků) zákazníkům, vydávání, zveřejňování, oznamování, vyhlášení a publikování reklamních textů, administrativní práce a sekretářské služby, zprostředkovatelská činnost v oblasti prodeje společnosti a organizování valných hromad, ekonomicko-organizační poradenství; (36) pojištění, finanční služby, peněžní služby, nemovitostní služby, zejména konzultační finanční služby, jednatelství, inkasování nájemného, pronájem nemovitostí, správa nemovitostí, pronajímání kanceláří, služby realitní kanceláře, správa majetku; (43) pronajímání jednacích místností.

(730) **Profispolečnosti.cz s.r.o.**, Dělnická 213/12, Praha 7, 17000, CZ

(210) **O-504787**

(220) 28.05.2013
(320) 28.05.2013
(511) 35, 38, 41
(540)



(510) (35) reklamní, inzertní a propagační činnost, marketing, pronájem informačních míst v rámci této třídy, činnost reklamní agentury, zprostředkování v obchodních vztazích, merchandising, franchising, automatizované zpracování dat, služby, které zahrnují záznam, přepis, vypracování, kompilaci, přenášení nebo systematickosti písemných či datových či elektronických sdělení a záznamů, jakož i využívání nebo kompilaci matematických a statistických údajů, organizační zabezpečování televizního vysílání, podporování a intenzifikace obchodních služeb založené na zvyšování klíčových spolupracovníků a klientů, poskytování věrnostních a bonusových systémů, jako například poskytování slev a odměn, přednostní a nadstandardní poskytování služeb, vše zejména v prodeji výrobků zařazených ve třídách 1-34, výstavy komerční nebo reklamní nebo propagační, předvádění zboží prostřednictvím Internetu nebo katalogu nebo výstav za účelem reklamy a/nebo prodeje, přeskupování a shromažďování (kromě dopravy) různých výrobků pro třetí osoby za účelem umožnit spotřebiteli pohodlně vybrat a prohlížet a kupovat (kromě přepravy) prostřednictvím katalogu a/nebo Internetu a/nebo zásilkového prodeje, zásilkový prodej a maloobchodní prodej výrobků zařazených ve tř. 1-34; (38) telekomunikace, služby umožňující komunikaci jedné osoby s druhou, televizní vysílání, rozhlasové vysílání, digitální vysílání, televizní vysílání programů, televizní vysílání zábavných, vzdělávacích, výchovných, soutěžních, diskusních a informačních pořadů, telematika, šíření, výměna nebo získávání zpráv a informací, šíření elektronických časopisů, informací, elektronických periodik, knih v elektronické podobě, audio nebo audiovizuálních děl prostřednictvím informační nebo datové nebo elektronické nebo komunikační nebo telekomunikační nebo počítačové sítě, zejména Internetu, pomocí satelitů a jinými sítěmi, informační služby na Internetu související s televizním vysíláním, služby na Internetu související s televizním vysíláním, komunikace a poradenská činnost v oblasti šíření sdělovacích prostředků, telekomunikací, informační služby v oblasti telekomunikací, informační kancelář, poskytování informačních služeb prostřednictvím počítačů, pronájem komunikačních míst; (41) nakladatelství a vydavatelství, ediční činnost, publikační činnost, nahrávání nosičů zvukových nebo obrazově zvukových, půjčování nahraných zvukových a zvukově obrazových záznamů, tvorba a šíření audiovizuálních děl, zpravodajství, publicistika, televizní zpravodajství, rozhlasové zpravodajství, obrazové zpravodajství, TV produkce, filmová produkce, televizní výroba programů, tvorba programů, tvorba a výroba televizních a audiovizuálních programů, agenturní činnost v oblasti kultury, zprostředkování v oblasti kultury, výchovy, zábavy a sportu, výchovná, vzdělávací, soutěžní a zábavní činnost, výroba a organizování zábavných nebo kulturních nebo vzdělávacích představení, organizace společenských a kulturních akcí, organizace, provozování a provádění her a soutěží i veřejných, výstavní činnost v oblasti kultury nebo zábavy nebo výchovy nebo vzdělávání, poskytování on-line audiovizuálních děl bez možnosti stažení, půjčování knih, tiskovin, pronájem a půjčování audio přístrojů, video přístrojů, videorekordérů, videokamer, fotoaparátů, promítaček, rozhlasových a televizních přijímačů, filmů, kulturních a vzdělávacích potřeb a přístrojů, půjčování a pronájem obrazů, dekorací.

(730) **Barrandov Televizní Studio a.s.**, Kříženeckého nám. 322, Praha 5, 15200, CZ

(740) Advokátní a patentová kancelář VYSKOČIL, KROŠLÁK a spol., Dana Lukajová, Voršilská 10/130, Praha 1, 11000

(511) 5, 16, 30, 35
(540)



(510) (5) cukrovinky s léčivými účinky, tyčinky na bázi zrn s ovocem a/nebo suchými plody se zvýšeným obsahem vitamínů s vlákninami, se stopovými prvky a flavonoidními látkami, vitaminové a multivitaminové přípravky, dietetické a diabetické poživatiny pro zvláštní výživu, cereální tyčinky, nízkoenergetické a specifické doplňky pro zvláštní výživu, vše pro děti a léčebné účely; (16) papír a výrobky z papíru, reklamní prospekty, plakáty, billboardy (plakáty), poutače z papíru nebo z lepenky, obtisky, etikety, papírové skládačky (obaly), lepenka, lepenkové krabice, lepenka formovaná a ostatní lepenkové výrobky, kartonážní výrobky, periodika a veškeré polygrafické výrobky, papírové tašky a papírové ochranné obaly všech druhů, tašky a obalové materiály z plastických hmot v rámci této třídy, ozdobné, propagační, reklamní, inzertní a upomínkové výrobky z papíru zařazené do této třídy; (30) mslí tyčinky, cukrovinky a tyčinky na bázi zrn, s medem, se suchými a lesními plody, se semeny, s ořechy, s pufovanou rýží a s upraveným ovocem s polevou a/nebo bez ní neobsahující konzervační látky, syntetická barviva ani syntetické příchutě, vánoční figurky a cukrovinky, cukrovinky všech druhů, výrobky mandlové, marcipánové, nugátové, fondánové a kokosové, drobné cukroví, čokoláda a čokoládové výrobky všech druhů, tyčinky s vlákninou, tyčinky na bázi zrn s ovocem a/nebo suchými plody s polevou a/nebo bez ní se zvýšeným obsahem vitamínů, se stopovými prvky a flavonoidními látkami, obiloviny upravené pro přímou konzumaci ve všech formách, trvanlivé potravinářské výrobky expandované a extrudované včetně výrobků zdravé a racionální výživy na bázi ořechů, semen, suchých plodů a upraveného ovoce, rýže a výrobky z pufované rýže, pekařské výrobky, výrobky obsahující cereální a extrudované složky, výrobky z medu a/nebo s obsahem medu, výrobky z perníkového a medového těsta, výrobky na bázi ovoce, suchých plodů, medu, kávy, s kávovým a/nebo karamelovým extraktem, trvanlivé potravinářské výrobky na bázi suchých plodů, upraveného ovoce, rýže, semen a jejich směsí a/nebo amarantu, cereální směsi a obcerstvení na bázi cereálií, bonbóny, cukr a cukrářské výrobky, pochutiny a potravní doplňky dietetické nemedicínální na bázi zrn a semen, ostatní nízkoenergetické doplňky pro výživu lidí zařazených v této třídě, veškeré výrobky zdravé výživy spadající do této třídy, veškeré nápoje připravené z kávy, kaka, čokolády a/nebo z jejich náhražek nezahrnuté v jiných třídách; (35) televizní a mediální reklama, rozhlasová a venkovní reklama, marketing a marketingové studie, propagační, reklamní a inzertní služby prostřednictvím jakéhokoliv média prostřednictvím telefonní, datové nebo informační sítě, reklamní, propagační, inzertní a informační služby v oblasti cukrovinek, prezentace výrobků zařazených ve třídách 5, 16 a 30 v komunikačních médiích pro účely maloobchodu, předvádění a rozšiřování vzorků zboží, reklama, pomoc při řízení zahraničně obchodní činnosti, obchodní informační servis, administrativní služby, obchodní management, koncipování prezentací a jiných informačních nabídek k reklamním i prodejním účelům, služby zajišťující optimalizaci firemního chování a fungování s cílem zvýšení produktivity a profistability na základě cíleného řízení vztahu se zákazníky, prezentace na výstavách a veletrzích komerčního a reklamního charakteru, televizní merchandising, propagace, reklama a inzerce, franchising, dodavatelské služby pro třetí osoby s výrobky zařazenými ve třídách 5, 16 a 30, internetový obchod s výrobky ve třídách 5, 16 a 30, služby v oblasti importu a exportu s výrobky zařazenými ve třídách 5 a 30.

(730) **RUPA, spol. s r.o.**, Poslední 8, Praha 10, 10202, CZ

(740) MIRA - patentová a známková kancelář, Blanka Fišerová, V Kapslovně 11/2770, Praha 3, 13000

(210) **O-504789**
(220) 28.05.2013
(320) 28.05.2013

(210) **O-504790**
(220) 28.05.2013
(320) 28.05.2013

(511) 9, 14, 16, 35, 36, 37, 38, 41, 42

(540) **Zelená asistence Hypoteční banky**

(510) (9) multifunkční magnetické a čipové karty pro oblast bankovních a finančních služeb i pro obchodní síť, elektronické peněženky, magnetické karty a karty s pamětí nebo s mikroprocesorem, počítačové programy, elektronické operační a expertní systémy včetně speciálních programů k ukládání, přenosu, výběru a kontrole dat i informací, bezpečnostní zařízení k úschově a ochraně finančních prostředků a cenností, nosiče informací a edice uživatelských i odborných informací šířených na veškerých paměťových médiích spadajících do této třídy, nosiče digitálních podpisů k identifikaci odesílatele, elektronické reklamní, inzertní, propagační, uživatelské a instruktážní materiály na nosičích, databázové produkty; (14) reklamní a upomínkové předměty ze vzácných kovů a jejich slitin, drahé kovy, jejich slitiny a výrobky z těchto materiálů nebo z postříbeného a/nebo pozlaceného kovu nejsou-li uvedeny v jiných třídách, mince, plakety v rámci této třídy; (16) billboardy (papírové), plakáty, papírové vlaječky, tištěné reklamní, propagační a inzertní materiály, katalogy, periodické i neperiodické tiskoviny, papír, psací potřeby, obaly a obalový materiál spadající do této třídy, cenné papíry, výrobky z papíru, tiskoviny, veškeré výrobky z papíru a polygrafické výrobky spadající do této třídy; (35) televizní a rozhlasová reklama, pořádání komerčních výstav, marketing, obchodní management, obchodní informační servis, propagační, reklamní a inzertní činnost prostřednictvím jakéhokoliv média prostřednictvím telefonní, datové nebo informační sítě, pomoc při řízení zahraničně-obchodní činnosti, administrativní služby, automatizované zpracování dat a informací v bankovníctví, peněžnictví i v oblasti ochrany finančních prostředků k nemovitostem, k bytům a nebytovým prostorům, zprostředkovatelské služby v oblasti vydávání reklamních tiskovin; (36) bankovní a peněžní služby spolu s poskytnutím nadstandardních investičních instrumentů a finančních produktů, bankovní, finanční a makléřské služby, peněžní služby a obchodování s cizími měnami, přijímání peněžních prostředků od třetích osob do správy ve formě vkladů, vkladové operace včetně poskytování záruk, operace a služby v oblasti bezhotovostního platebního styku, clearing, uzavírání úvěrových smluv a úvěrový obrát, finanční sponzorování a leasing, vydávání zástavních listů i dluhopisů a související zástavní operace, finanční operace a služby finančního managementu, úvěrové obchody a produkty včetně souvisejících služeb v rámci této třídy, poskytované rovněž on-line, poskytování speciálních úvěrů využívající zástavu nemovitostí, kombinací se stavebním spořením, s odloženou splátkou jistiny, s investicí do hypotečních zástavních listů, se zabezpečením movitého i nemovitého majetku, se zabezpečením schopností splácení úvěru a/nebo s jinými investičními instrumenty, úvěry s podporou jejich bezproblémového splácení, finanční analýzy, veškeré služby poskytované v souvislosti s vyhledáváním vhodných úvěrových zdrojů a poskytování úvěrů, výkon funkce depozitáře majetku firem, kapitálové investice a obchody, správa kapitálových vkladů, zprostředkovatelské služby v oblasti nemovitostí, bytů, ochrany majetku, při poskytování státního příspěvku, spojení a při zabezpečení finančních prostředků, finanční expertizy, služby týkající se vyhodnocení, odhadů a posudků v oblasti bytů, nemovitostí a nebytových prostor, konzultační a poradenské služby v celé oblasti financí, bydlení, úvěrů a schopnosti jejich splácení, komplexní služby bankovních a finančních produktů, poskytování finančních služeb na výstavách a veletrzích v oblasti bankovníctví i nemovitostí, finanční sponzorování, leasing a půjčky, pojištění a zprostředkování pojištění, činnost osobních hypotečních poradců, poskytované rovněž on-line, nepřetržitý peněžní i úvěrový informační servis a úvěrové peněžní doplňkové služby poskytované on-line; (37) služby v oblasti výstavby bytů, nemovitostí a nebytových staveb; (38) šíření informací v oblasti nemovitostí, bydlení, spojení, poskytování úvěrů a státního příspěvku, šíření finančních a bankovních informací i záznamů v elektronické podobě prostřednictvím počítačové sítě, satelitů, Internetu a jiných telekomunikačních sítí a všech dostupných médií, šíření elektronických tiskovin, poskytování přístupového času k počítačovým sítím; (41) lektorská činnost, výchova a vzdělávání, zprostředkovatelské služby v oblasti vydávání uživatelských tiskovin; (42) tvorba a správa webových stránek, včetně webových prezentací,

programování počítačové, počítačové systémy (tvorba), služby v oblasti kódování a dekodování zabezpečovacích systémů, služby techniků (vyhodnocení, odhady, posudky v oblasti bytů, nemovitostí a nebytových prostor), tvorba automatizovaných konfiguračních skriptů.

(730) **Hypoteční banka, a.s.**, Radlická 333/150, Praha 5, 15057, CZ
(740) MIRA - patentová a známková kancelář, Blanka Fišerová, V Kapslovně 11/2770, Praha 3, 13000

(210) **O-504792**

(220) 28.05.2013

(320) 28.05.2013

(511) 21, 29, 30, 32, 35, 43

(540)

TEAVANA

(510) (21) čajové konvice (neelektrické) vyrobené z kovu, mědi, keramiky, porcelánu a skla, tepelně izolované nádoby na nápoje, hrnky, skleničky, sklenice, misky, podšálky, podložky nikoliv z papíru a nikoliv jako stolní prostírání, skleněné dávkovače na ledový čaj, potřeby pro podávání čaje, jmenovitě šlehací metly, cedníky, naběračky, čajová vajíčka, čajová sítky, poklopy na čajové konvice, krabičky na čaj, čajová minisada vyrobená ze dřeva sestávající z metličky, kleštíček na horká víčka, čajové naběračky, lžičky, chashaku (lžička matcha používaná při japonském čajovém obřadu) a bambusové nádoby, plechové krabičky na čaj, třinožky, podnosy na čajové servery, skulptury z čínského porcelánu, porcelánu, skla, křišťálového skla, kameniny nebo terakoty, figurky z čínského porcelánu, porcelánu, skla, křišťálového skla, kameniny nebo terakoty, dekorativní ozdoby z čínského porcelánu, porcelánu, skla, křišťálového skla, kameniny nebo terakoty; (29) mléčné koktejly a mléčné nápoje, sójové nápoje používané jako náhražka mléka, sójové mléko, potravinové tyčinky na bázi sóji, jogurt, nápoje na bázi jogurtu, zpracované ořechy, kořeněné ořechy, pražené ořechy, ořechové mléko a ořechové šťávy; (30) čaje a čajové směsi, cukroví, jmenovitě mentolové bonbóny s příchutí čaje, med ve tvaru lžičky, med, nápoje na bázi bylinného čaje, nápoje a koncentráty na bázi čaje a bylinného čaje, s ovocnou příchutí, mražené cukrovinky s příchutí čaje, bylinného čaje a ovoce, kakao, čaje bylinné a jiné než bylinné, čaj, kakao a nápoje připravené na bázi práškové čokolády a nápoje připravené na bázi vanilky, šťávy pro přidávání do nápojů v rámci této třídy, čokoládový sirup, ochucovací sirupy přidávané do nápojů, instantní čaj, zmrzlina a mražené cukrovinky, jmenovitě zmrzlina, mléčná zmrzlina, mražené jogurty, mražené dezerty na bázi sóji, cukroví a cukrovinky, jmenovitě čokoláda, cukr, kandované mandle a mražené sladkosti, pekařské výrobky, jmenovitě muffiny, koláčky, sušenky, cookies, pečivo a chléb, potravinové tyčinky, jmenovitě cereální a ovesné tyčinky, cukr, koření, med, agáve, dochucovací sirupy pro přípravu nápojů; (32) nealkoholické nápoje s příchutí čaje, nápoje na bázi ovoce a šťáv, ovocné koncentráty a pyré používané jako přísady do nápojů, nápojové koncentráty a sirupy ke zhotovení mražených míchaných nápojů na bázi ovoce, perlivé nápoje na bázi ovoce a šťáv a sodové nápoje, tekuté a práškové nápojové směsi na bázi čaje pro přípravu ovocných nápojů, nealkoholické nápoje, energetické nápoje, nápoje na bázi sóji, které nejsou náhražkami mléka; (35) obchodní administrativa, řízení obchodní činnosti, franšizing, jmenovitě poskytování odborné pomoci při zakládání a provozu restaurací, kaváren, čajoven a snack barů, služby maloobchodních prodejen v oblasti: kávy, čaje, kakaa, balených a hotových potravin, elektrických a neelektrických spotřebičů vztahujících se k čaji, domácích potřeb, kuchyňských potřeb, skleněného nádobí, dárkových předmětů, talířů, mís, nádob na skladování, sošek, figurek, dekoracních ozdob, oblečení, svíček, kadidla, vonných látek pro domácnost, produktů osobní péče, hudebních nahrávek a knih, velkoobchodní distribuce, velkoobchod a velkoobchodní objednávací služby v oblasti: kávy, čaje, kakaa, balených a hotových potravin, elektrických a neelektrických spotřebičů pro čaj, domácích potřeb, kuchyňských potřeb, skleněných předmětů, dárkových předmětů, talířů, mís, nádob na skladování, sošek, figurek, dekoracních ozdob, oblečení, svíček, kadidla, vonných látek pro domácnost, hudebních nahrávek a knih, služby zásilkového prodeje a zásilkového prodeje z katalogu, on-line objednávací služby přes počítač, on-line maloobchodní služby přes počítač prostřednictvím přímé nabídky obchodníky zaměřené na koncové uživatele, on-line objednávací služby a on-line maloobchodní

služby v oblasti: kávy, čaje, kaka, balených a hotových potravin, elektrických a neelektrických spotřebičů pro čaj, domácích potřeb, kuchyňských potřeb, skleněných předmětů, dárkových předmětů, talířů, mís, nádob na skladování, sošek, figurek, dekorativních ozdob, oblečení, svíček, kadidla, vonných látek pro domácnost, hudebních nahrávek a knih, on-line počítačový registr dárků a s tím související služby objednávek z registru dárků; (43) restaurace, kavárny, jídelny, snack bary, čajové bary a čajovny (služby), služby restaurací s odnosem jídla s sebou, cateringové služby, smluvní gastronomické služby, příprava jídel a nápojů.

- (730) **Teavana Corporation**, 3630 Peachtree Road NE, Suite 1480, 30326 Atlanta Georgia, GA, US
(740) Společná advokátní kancelář Všečečka Zelený Švorčík Kalenský a partneři, JUDr. Otakar Švorčík, Hálkova 2, Praha 2, 12000

- (210) **O-504867**
(220) 30.05.2013
(320) 30.05.2013
(511) 6, 9, 11, 19, 37, 39, 40
(540)

 **ZNAKON**

- (510) (6) dopravní značení a značky z kovu v rámci této třídy; (9) světelná návěstí a signalizační zařízení, světelná dopravní značení, vše v rámci této třídy; (11) přístroje pro osvětlení; (19) dopravní značení a značky z nekovových materiálů, stavební výrobky a dílce nekovové určené pro silniční komunikace a dopravu; (37) montáž a servis vodorovného a svislého dopravního značení, značek a signalizace, stavební činnost, zejména provádění staveb včetně jejich změn a odstraňování, stavební práce prováděné hornickým způsobem, zejména vrtání studen, provádění protlaků, podkopů a výkopů; (39) silniční motorová doprava nákladní, přeprava, doprava, skladování a skládkování odpadů včetně jejich ukládání na skládkách, pronájem sběrných nádob a kontejnerů na odpady, pronájem motorových vozidel, pronájem dopravního značení, značek a signalizace, konzultační a poradenská činnost v oblasti dopravního značení; (40) sběr a recyklace odpadů, včetně nebezpečných odpadů, shromažďování a výkup odpadů, úprava odpadů, spalování odpadů, třídění odpadů, včetně nebezpečných odpadů, konzultační a poradenská činnost v oblasti nakládání s odpady, pronájem zpracovatelských strojů a zařízení pro zpracování odpadů.
(730) **ZNAKON, a.s.**, Sousedovice 44, Strakonice, 38601, CZ
(740) PatentCentrum Sedlák & Partners s.r.o., Husova 5, Česká Budějovice, 37001

- (210) **O-504887**
(220) 31.05.2013
(320) 31.05.2013
(511) 35, 36
(540)

UNICAPITAL

- (510) (35) propagační činnost, reklama, pomoc při řízení obchodní činnosti, obchodní administrativa, kancelářské práce, poradenství a pomoc v oblasti managementu, poradenství a pomoc pro komerční řízení, plánování, výzkum, konzultace, stanovení hodnot, analýza a informační služby, všechno ve vztahu k obchodu, ekonomické prognózy a ekonomické poradenské služby, oceňování obchodních příležitostí, průzkumy trhu, projektování obchodních trendů, příprava obchodních statistik, obchodní statistické studie, poradenské, informační a konzultační služby týkající se všech výše uvedených služeb; (36) služby peněžní, služby nemovitostní, investiční a finanční služby, shromažďování financí, financování, poskytování a zprostředkování půjček, upisovatelské služby, finanční investice a finanční řízení, informační a poradenské služby týkající se výše uvedeného, financování společností, finanční a investiční plánování, poradenské, konzultační, informační, asistenční, analyzační a hodnotící služby vztahující se ke službám tř. 36,

investování kapitálu, leasing, nákup na splátky, obchodování s nemovitostmi, pronájem a správa nemovitostí, správa majetku.

- (730) **Outcomm s.r.o.**, Revoluční 725/11, Praha 1 - Staré Město, 11000, CZ
(740) Ing. Petr Soukup, Videňská 8, Olomouc, 77200

- (210) **O-504888**
(220) 31.05.2013
(320) 31.05.2013
(511) 36
(540)

UNICAPITAL CREDIT

- (510) (36) služby peněžní, služby nemovitostní, investiční a finanční služby, shromažďování financí, financování, poskytování a zprostředkování půjček.
(730) **Outcomm s.r.o.**, Revoluční 725/11, Praha 1 - Staré Město, 11000, CZ
(740) Ing. Petr Soukup, Videňská 8, Olomouc, 77200

- (210) **O-504889**
(220) 31.05.2013
(320) 31.05.2013
(511) 36
(540)

UNI PŮJČKA

- (510) (36) služby peněžní, služby nemovitostní, investiční a finanční služby, shromažďování financí, financování, poskytování a zprostředkování půjček.
(730) **Outcomm s.r.o.**, Revoluční 725/11, Praha 1 - Staré Město, 11000, CZ
(740) Ing. Petr Soukup, Videňská 8, Olomouc, 77200

- (210) **O-504890**
(220) 31.05.2013
(320) 31.05.2013
(511) 36
(540)

UNI ÚVĚR

- (510) (36) služby peněžní, služby nemovitostní, investiční a finanční služby, shromažďování financí, financování, poskytování a zprostředkování půjček.
(730) **Outcomm s.r.o.**, Revoluční 725/11, Praha 1 - Staré Město, 11000, CZ
(740) Ing. Petr Soukup, Videňská 8, Olomouc, 77200

- (210) **O-504891**
(220) 31.05.2013
(320) 31.05.2013
(511) 36
(540)

SMART CAPITAL

- (510) (36) služby peněžní, služby nemovitostní, investiční a finanční služby, shromažďování financí, financování, poskytování a zprostředkování půjček, upisovatelské služby, finanční investice a finanční řízení, informační a poradenské služby týkající se výše uvedeného, financování společností, finanční a investiční plánování, poradenské, konzultační, informační, asistenční, analyzační a hodnotící služby vztahující se ke službám tř. 36, investování kapitálu, leasing, nákup na splátky, obchodování s nemovitostmi, pronájem a správa nemovitostí, správa majetku.
(730) **Outcomm s.r.o.**, Revoluční 725/11, Praha 1 - Staré Město, 11000, CZ
(740) Ing. Petr Soukup, Videňská 8, Olomouc, 77200

- (210) **O-504988**
(220) 05.06.2013
(320) 05.06.2013
(511) 6, 12, 19, 35, 37, 42

(540)

**ONE
TRADE**

- (510) (6) montované domy, garáže a přístřešky kovové, prefabrikáty a konstrukční prvky kovové pro domy, garáže a přístřešky, kovové stavební materiály, střešní konstrukce kovové, střešní krytina kovová, ocelové konstrukce, přenosné konstrukce kovové, montované ocelové konstrukce, ocelové konstrukce pro haly, montované ocelové haly, stavební lešení kovové, žebříky kovové, ploty kovové, mobilní oplocení kovové, kovové stavební dílce sendvičové konstrukce, kovové profily, kovové nosné konstrukce, stavební kovové konstrukční prvky, profily kovové, nosné konstrukce kovové, stavební konstrukční prvky kovové, kovové výrobky, zejména pro obytné a sanitární jednotky, pro skladové kontejnery, pro modulové jednotky a stavby, kovové nosné konstrukce a sestavy, zejména pro obytné a sanitární jednotky, pro skladové kontejnery, pro modulové jednotky a stavby, kontejnery kovové - obytné, skladové a sanitární, přenosné stavby kovové (mobilní buňky, modulové sestavy, kontejnery) určené zejména pro stavby pro užití jako kanceláře, šatny, vrátnice, umývárny, dílny, sklady, ubytovny, sanitární jednotky, kontejnery na přepravu materiálu, zámečnické výrobky, kovové výrobky, které nejsou uvedeny v jiných třídách; (12) přívěsy, přívěsy jednonápravové i vícenápravové, přívěsy nákladní, přívěsy obytné, přívěsy speciální, přívěsy brzděné a nebrzděné, obytná motorová vozidla, obytné přívěsy k motorovým vozidlům, obytné a kempinkové vozy, mobilní domy a karavany, náhradní díly, zvláštní výbava a příslušenství pro tato vozidla a mobilní domy zařazené do této třídy; (19) nekovové montované stavby, zejména rodinné domky, garáže, přístřešky, prefabrikované konstrukce, přenosné konstrukce nekovové, mobilní dřevěné domy, betonové garáže, betonové stavební díly, prefabrikáty, betonové a jiné nekovové výrobky pro inženýrské stavby, dopravní stavby a pozemní stavby, včetně montovaných, prefabrikované stavební díly, prefabrikované betonové výrobky, stavební betonové prvky, montované domky, garáže, přístřešky dřevěné, zděné nebo prefabrikované, sendvičové stavební panely nekovové, nekovové stavební prvky pro montáž dřevostavěb, stavební systém pro hrubé stavby z prefabrikovaných nosných sendvičových panelů nekovových určených k použití ve střešních konstrukcích, obvodových stěnách, konstrukčních dělicích příčkách a podlahách; (35) zprostředkovatelská činnost v oblasti obchodu s mobilními domy a výrobky uvedenými ve třídách 6, 12 a 19, maloobchod a velkoobchod s mobilními domy a výrobky uvedenými ve třídách 6, 12 a 19, internetový obchod s mobilními domy a výrobky uvedenými ve třídách 6, 12 a 19, maloobchod a velkoobchod se stavebninami, stavebním materiálem, stavebními pomůckami, nástroji a přístroji, internetový obchod se stavebninami, stavebním materiálem, stavebními pomůckami, nástroji a přístroji, poskytování obchodních a podnikatelských informací, systematizace informací do počítačové databáze, reklama a propagace; (37) montáž a servis ocelových konstrukcí, montáž ocelových hal, montáž a servis kontejnerů všeho druhu, montáž a servis garáží a přístřešků, montáž suchých staveb, montáž ocelových a železobetonových konstrukcí a prvků, řízení komplexní výstavby staveb, stavební dozor, poradenství a informace ve stavebnictví, zámečnictví (opravy), výstavba rodinných domků, výstavba prefabrikovaných staveb, výstavba modulových staveb, pronájem lešení, pronájem mobilního oplocení, pronájem stavebních strojů a zařízení, stavební činnost - provádění staveb, včetně jejich změn, udržovacích prací na nich a jejich odstraňování, opravy, instalační služby, montážně stavební práce, stavební řemeslné a údržbářské práce, zemní práce, rekonstrukce, opravy a stavební úpravy objektů, demolice stavebních objektů, vodoinstalátérství, izolátérství, klempířství, pokrývačství, topenářství, montáž, opravy, revize a zkoušky vyhrazených elektrických zařízení, montáže rozvaděčů nízkého napětí, montáž, opravy, revize a zkoušky vyhrazených plynových zařízení, montáže tlakových zařízení - kotlů; (42) projektová a inženýrská činnost v investiční výstavbě, architektonické poradenství, provádění průzkumných prací ve stavebnictví, poradenská činnost v oblasti výstavby a

stavebnictví, technické prohlídky inženýrských staveb, studie technických projektů, zkoušky materiálů.

- (730) **Miroslav Zelený**, U Remízku 187, Tehovec, 25162, CZ
(740) Mgr. Ladislav Sudík, Polní 293, Letohrad, 56151

(210) **O-505047**

(220) 06.06.2013

(320) 06.06.2013

(511) 29, 30, 32

(540)

LA BONTÁ ITALIANA

- (510) (29) maso, ryby, drůbež a zvířina, masové výtahy, ovoce a zelenina konzervované, sušené a zavažené, želé, džemy, vejce, mléko a mléčné výrobky, oleje a tuky jedlé; (30) káva, čaj, kakao, cukr, rýže, tapioka, ságo, kávové náhražky, mouka a přípravky z obilnin, chléb, pečivo, cukrovinky, zmrzlina, med, sirup melasový, droždí, prášky do těsta, sůl, hořčice, ocet, nálevy (k ochucení), koření, led pro osvěžení; (32) piva, minerální vody, šumivé nápoje a jiné nápoje nealkoholické, nápoje a šťávy ovocné, sirupy a jiné přípravky k zhotovování nápojů.

- (730) **CANO CZ s.r.o.**, V Ráji 262, Pardubice, 53002, CZ

(210) **O-505051**

(220) 07.06.2013

(320) 07.06.2013

(511) 16, 25, 41

(540)

FUN

- (510) (16) papírové ubrousky, papírové kalendáře, pivní tácky, letáky, plakáty, karty, propagační předměty z papíru a plastických hmot zařazené ve třídě 16, tužky, pera, svorky v rámci této třídy; (25) trička, čepice, klobouky, šátky a jiné oděvy spadající do této třídy; (41) soutěžní a zábavní činnost, výchova, vzdělávání, zábava, sportovní a kulturní aktivity, pivní soutěže, pivní festivaly.

(590) Barevná

- (730) **CZECH BEVERAGE INDUSTRY COMPANY a.s.**, Na Valentince 644/15, Praha 5, 15000, CZ

- (740) Inventia s.r.o., Ing. Jana Holpuchová, Na Bělidle 3, Praha 5, 15000

(210) **O-505053**

(220) 06.06.2013

(320) 06.06.2013

(511) 16, 32, 33

(540)

ČARDÁŠ

- (510) (16) papír a výrobky z papíru, lepenka a kartonážní výrobky spadající do této třídy, časopisy, tiskoviny, periodika, knihy, knihařské výrobky, fotografie, pohlednice, plakáty, papírnické zboží, pivní tácky, etikety, viněty, obaly z papíru a z plastických hmot spadající do této třídy, veškeré obaly a přebaly na víno a lihoviny spadající do této třídy; (32) nealkoholické nápoje, pivo, lehká piva a ležáky, ochucená piva; (33) alkoholické nápoje, vína všech druhů, lihoviny, míchané alkoholické nápoje.

- (730) **ALKONE a.s.**, Senovážné náměstí 992/8, Praha 1, 11000, CZ

- (740) Ing. Zdeněk Kučera, Dlouhá 207 (P.O.BOX 92), Slušovice, 76315

(210) **O-505346**

(220) 18.06.2013

(320) 18.06.2013

(511) 14, 18, 25

(540)

Hate Village

- (510) (14) vzácné kovy a jejich slitiny a výrobky z těchto látek nebo postříbeného nebo pozlaceného kovu, nejsou-li uvedeny v jiných třídách, klenoty, bižuterie, drahokamy, hodinářské potřeby a chronometrické přístroje; (18) kůže a její imitace, zboží vyrobené z těchto materiálů, nezahrnuté v jiných třídách, zvířecí

kůže, usně, kufry a cestovní tašky, deštníky a slunečníky, vycházkové hole, biče, jezdecké postroje a sedla; (25) oděvy, obuv, kloboučnické zboží.

- (730) **Tůmová Petra**, Vinohradská 544, Most, 43401, CZ
(740) Mgr. Jan Válek, advokát, Petrská 1136/12, Praha 1, 11000

- (210) **O-505347**
(220) 18.06.2013
(320) 18.06.2013
(511) 35, 39, 41
(540)



- (510) (35) reklama, pomoc při vedení obchodů, poradenství při vedení obchodů, poradenství v obchodní činnosti, kancelářské práce; (39) doprava, balení a skladování zboží, organizování cest; (41) výchova, vzdělávání, zábava, sportovní a kulturní aktivity.
(730) **Zweckverband Öffentlicher Personennahverkehr Vogtland Körperschaft des öffentlichen Rechts**, Göltzschtalstrasse 16, Auerbach/Vogtland, DE
(740) KANIA, SEDLÁK, SMOLA Patentová a známková kancelář, Ing. Jiří Malůšek, Mendlovo nám. 1a, Brno, 60300

- (210) **O-505432**
(220) 19.06.2013
(320) 19.06.2013
(511) 30
(540)



- (510) (30) rýže, prášek do pečiva, koření, kořenící směsi, směsi koření a bylin, sezamová semínka, knedlíky v prášku, instantní obilninové kaše, moučnický prášek, pudinky v prášku, směs na cukrové polevy, instantní kaše, mléčná rýže, tekuté kořenící přípravky, chilli omáčky, sojové omáčky, marinády, zálivky na ochucení, tekutá ochucovadla, studené omáčky na bázi výrobků ve třídě 30, kuskus, těstoviny, tortellini, škrob jako potrava, omáčky na bázi výrobků ve třídě 30, chuťové přísady, sladké dezertní omáčky, toppingy, cukrářské výrobky, směsi v prášku a v pastě pro přípravu hotových pokrmů a omáček a šťáv k masům připravených především na základě rostlinných surovin (především zeleniny, mouky, obilovin, luštěnin, koření a bylin) a jejich směsí, přísady do polévek jako granulované směsi a zavářky na rostlinném základu (směs mouky, strouhanky, zeleniny a koření), krutónky (kousky osmaženého chleba nebo housky), zlepšující a přídavné látky na kuchyňské použití (zahušťovadla, aromata).
(730) **VITANA, a.s.**, Mělnická 133, Byšice, 27732, CZ

- (210) **O-505435**
(220) 19.06.2013
(320) 19.06.2013
(511) 30

(540)



- (510) (30) rýže, prášek do pečiva, koření, kořenící směsi, směsi koření a bylin, sezamová semínka, knedlíky v prášku, instantní obilninové kaše, moučnický prášek, pudinky v prášku, směs na cukrové polevy, instantní kaše, mléčná rýže, tekuté kořenící přípravky, chilli omáčky, sojové omáčky, marinády, zálivky na ochucení, tekutá ochucovadla, studené omáčky na bázi výrobků ve třídě 30, kuskus, těstoviny, tortellini, škrob jako potrava, omáčky na bázi výrobků ve třídě 30, chuťové přísady, sladké dezertní omáčky, toppingy, cukrářské výrobky, směsi v prášku a v pastě pro přípravu hotových pokrmů a omáček a šťáv k masům připravených především na základě rostlinných surovin (především zeleniny, mouky, obilovin, luštěnin, koření a bylin) a jejich směsí, přísady do polévek jako granulované směsi a zavářky na rostlinném základu (směs mouky, strouhanky, zeleniny a koření), krutónky (kousky osmaženého chleba nebo housky), zlepšující a přídavné látky na kuchyňské použití (zahušťovadla, aromata).
(730) **VITANA, a.s.**, Mělnická 133, Byšice, 27732, CZ

- (210) **O-505437**
(220) 20.06.2013
(320) 20.06.2013
(511) 9, 28, 41
(540)

EDA PLAY

- (510) (9) počítačové hry (programy), počítačové programy (nahrané), počítačové programy (s možností stažení), počítačový software (nahráný); (28) hračky, hračky plyšové; (41) informace o výchově a vzdělávání, organizování a vedení konferencí, organizování a vedení seminářů, organizování kulturních nebo vzdělávacích výstav, vzdělávání (výchovné služby).
(730) **Raná péče EDA, o.p.s.**, Trojická 387/2, Praha 2, 12800, CZ
(740) Mgr. Bohdana Nováková, Mánesova 19, Praha 2, 12000

- (210) **O-505438**
(220) 20.06.2013
(320) 20.06.2013
(511) 35, 41, 42
(540)

myWAC

- (510) (35) pomoc při realizaci komplexního komerčního informačního, řídicího a provozního systému podnikatelských subjektů, včetně jejich ekonomických a personálních agend, zejména pomoc s využitím softwarového zabezpečení poskytovatele, pronájem komplexního počítačového zabezpečení pro uvedené činnosti, vše v rámci této třídy; (41) výchova a vzdělávání pracovníků organizací pro práci s programovým vybavením počítačů, zejména pořádání hromadných specializovaných školení a kurzů, zaškolování a zapracování jednotlivých uživatelů softwaru u uživatele; (42) navrhování a vývoj počítačového softwaru, zejména vývoj základního a odvozeného softwaru pro řízení komplexní činnosti podnikatelských subjektů.
(730) **myWAC Technologies s.r.o.**, Lýskova 1038/11, Brno, 63500, CZ
(740) Halaxová & Halaxová, TETRAPAT, Mgr. Eva Halaxová, Jinonická 80, Praha 5, 15800

- (210) **O-505439**
(220) 20.06.2013
(320) 20.06.2013

(511) 35, 41, 42
(540)



- (510) (35) pomoc při realizaci komplexního informačního, řídicího a provozního systému podnikatelských subjektů, včetně jejich ekonomických a personálních agend; (41) výchova a vzdělávání pracovníků organizací pro práci s programovým vybavením počítačů, zejména pořádání hromadných specializovaných školení a kurzů, zaškolování a zapracování jednotlivých uživatelů softwaru u uživatele; (42) navrhování a vývoj počítačového softwaru, zejména vývoj základního a odvozeného softwaru pro řízení komplexní činnosti podnikatelských subjektů, pronájem komplexního počítačového zabezpečení pro informační, řídicí a provozní systémy podnikatelských subjektů, realizace počítačového softwaru, týkající se zabezpečení počítačů a prevence počítačových rizik.
- (730) **myWAC Technologies s.r.o.**, Lýskova 1038/11, Brno, 63500, CZ
- (740) Halaxová & Halaxová, TETRAPAT, Mgr. Eva Halaxová, Jinonická 80, Praha 5, 15800

(210) **O-507088**
(220) 27.08.2013
(320) 27.08.2013
(511) 5
(540)

INFLAXIB

- (510) (5) léčiva, farmaceutické přípravky humánní.
- (730) **Zentiva Group, a.s.**, U kabelovny 130, Praha 10 - Dolní Měcholupy, 10237, CZ
- (740) Rott, Růžička & Guttman Patentové, známkové a advokátní kanceláře, JUDr. Vladimír Rott, Vinohradská 37, Praha 2, 12000

(210) **O-505576**
(220) 16.05.2008
(320) 16.05.2008
(511) 9
(540)



- (510) (9) reproduktory, amplióny a reproduktorové systémy veřejného rozhlasu.
- (730) **Fane International Limited (a Private limited company incorporated in England and Wales)**, 381 Barnsley Road, West Yorkshire WF2 6BA, GB
- (740) Společná advokátní kancelář Všečeka Zelený Švorčík Kalenský a partneři, JUDr. Michal Havlík, Hálkova 2, Praha 2, 12000

(210) **O-506864**
(220) 16.08.2013
(320) 16.08.2013
(511) 12
(540)

YETI STYLE

- (510) (12) osobní automobily a jejich části, vše ve tř. 12.
- (730) **Škoda Auto a.s.**, Tř. Václava Klementa 869, Mladá Boleslav, 29360, CZ

(210) **O-507020**
(220) 23.08.2013
(320) 23.08.2013
(511) 25
(540)



- (510) (25) oděvy, oděvy (potítka), ponožky, potítka, prádlo spodní, prádlo (spodní) pohlcující pot, rukavice, spodky, trička, vesty.
- (590) Barevná
- (730) **LASTING SPORT, s.r.o.**, Mánesova 1770, Sokolov, 35605, CZ

Zamítnuté a částečně zamítnuté přihlášky ochranných známek po zveřejnění

Zjistí-li Úřad v průběhu řízení o námitkách, že přihlašovaná ochranná známka nespĺňuje podmínky pro zápis, přihlášku zamítne. Zjistí-li, že přihlašovaná ochranná známka nespĺňuje podmínky pro zápis jen pro některé výrobky nebo služby, přihlášku zamítne v rozsahu výrobků nebo služeb, pro které přihláška nespĺňuje podmínky zápisu. S ohledem na tuto skutečnost, obsahuje tato kapitola údaje o rozhodnutích o zamítnutí přihlášky ochranné známky v celém nebo částečném rozsahu na základě ustanovení § 26 zákona č. 441/2003 Sb.

Údaje o výsledku rozhodnutí (zamítnutí přihlášky, částečné zamítnutí přihlášky) jsou uvedeny za datem právní moci rozhodnutí pod INID kódem (583) s názvem "Datum právní moci rozhodnutí/výsledek rozhodnutí".

(210) **O-476164**

(540)

SOLARIA

(583) 24.09.2013 / zamítnutí přihlášky

(210) **O-487980**

(540)

CANNABIOX

(583) 05.09.2013 / částečné zamítnutí přihlášky

(210) **O-489081**

(540)

MONSTER BEEF

(583) 13.09.2013 / zamítnutí přihlášky

(210) **O-489706**

(540)

DETRAVENOL

(583) 22.08.2013 / zamítnutí přihlášky

(210) **O-490494**

(540)

TOP APPS

(583) 20.09.2013 / zamítnutí přihlášky

(210) **O-490646**

(540)

STONEMIX

(583) 20.09.2013 / částečné zamítnutí přihlášky

(210) **O-490863**

(540)

MODRÁ KOMETA

(583) 23.09.2013 / zamítnutí přihlášky

(210) **O-492614**

(540)

YOMI

(583) 23.09.2013 / částečné zamítnutí přihlášky

(210) **O-494591**

(540)

Smiley Bags

(583) 23.09.2013 / zamítnutí přihlášky

Zamítnuté námítky týkající se ochranných známek

V průběhu řízení o námítkách může být Úřadem zjištěno, že přihlašovaná ochranná známka, která byla zveřejněna ve Věstníku, nezasahuje do zákonem chráněných starších práv třetích osob, tzv. namítajících, uvedených v ustanovení § 7 zákona č. 441/2003 Sb., a proto Úřad námítky zamítne. Údaje o rozhodnutích o zamítnutí námítek na základě ustanovení § 26 zákona č. 441/2003 Sb. jsou obsaženy v této kapitole.

(210) **O-496485**

(540)



(583) 23.09.2013

Přehled zápisů ochranných známek bez změny ve vztahu ke zveřejněným přihláškám

Kapitola obsahuje údaje o ochranných známkách zapsaných na základě ustanovení § 28 odst. 1 zákona č. 441/2003 Sb., u kterých nedošlo ke změně údajů oproti zveřejněné přihlášce ochranné známky.

Číselný přehled

333830, 333833, 333834, 333835, 333837, 333838, 333839, 333840, 333841, 333842, 333843, 333844, 333845, 333846, 333847, 333848, 333849, 333850, 333851, 333852, 333853, 333854, 333855, 333856, 333857, 333858, 333859, 333860, 333861, 333862, 333863, 333864, 333865, 333866, 333867, 333868, 333869, 333870, 333871, 333872, 333873, 333874, 333875, 333876, 333877, 333878, 333879, 333880, 333881, 333882, 333883, 333884, 333885, 333886, 333887, 333888, 333889, 333890, 333891, 333892, 333893, 333894, 333895, 333896, 333897, 333898, 333899, 333900, 333901, 333902, 333903, 333904, 333905, 333906, 333907, 333908, 333909, 333910, 333911, 333912, 333913, 333914, 333915, 333916, 333917, 333918, 333919, 333920, 333921, 333922, 333923, 333924, 333925, 333926, 333927, 333928, 333929, 333930, 333931, 333932, 333933, 333934, 333935, 333936, 333937, 333938, 333940, 333941, 333942, 333943, 333944, 333945, 333946, 333947, 333948, 333949, 333950, 333951, 333952, 333953, 333954, 333955, 333956, 333957, 333958, 333959, 333960, 333961, 333962, 333963, 333964, 333965, 333966, 333967, 333968.

Záписы ochranných známek bez změny ve vztahu ke zveřejněným přihláškám

-
- (111) **333830**
(220) 13.04.2011
(320) 13.04.2011
(442) 29.09.2011
(151) 25.09.2013
(730) **GAS Familia, s.r.o. Stará Ľubovňa**, Prešovská 8, Stará Ľubovňa, SK
(210) O-484877
-
- (111) **333833**
(220) 15.08.2011
(320) 15.08.2011
(442) 19.06.2013
(151) 25.09.2013
(730) **VLTAVA - LABE - PRESS, a.s.**, nám. Přemysla Otakara II. 8/5, České Budějovice, 37001, CZ
(210) O-487946
-
- (111) **333834**
(220) 26.09.2011
(320) 26.09.2011
(442) 19.06.2013
(151) 25.09.2013
(730) **Polícar Radek Mgr.**, Podlipná 1, Brno, 62000, CZ
(210) O-488965
-
- (111) **333835**
(220) 16.01.2012
(320) 16.01.2012
(442) 20.06.2012
(151) 25.09.2013
(730) **ALENSA, s.r.o.**, Stružky 1326/6, Praha 9 - Kyje, 19800, CZ
(210) O-491794
-
- (111) **333837**
(220) 19.04.2012
(320) 19.04.2012
(442) 19.06.2013
(151) 25.09.2013
(730) **Dvořák Jaroslav**, Bohumíra Šmerala 3767/7, Prostějov, 79601, CZ
(210) O-494576
-
- (111) **333838**
(220) 17.08.2012
(320) 17.08.2012
(442) 19.06.2013
(151) 25.09.2013
(730) **BOHEMIA ENERGY entity s.r.o.**, Na Poříčí 1046,1047/24-26, Praha 1 - Nové Město, 11000, CZ
(210) O-497526
-
- (111) **333839**
(220) 17.08.2012
(320) 17.08.2012
(442) 19.06.2013
(151) 25.09.2013
(730) **BOHEMIA ENERGY entity s.r.o.**, Na Poříčí 1046,1047/24-26, Praha 1 - Nové Město, 11000, CZ
(210) O-497527
-
- (111) **333840**
(220) 17.08.2012
(320) 17.08.2012
(442) 19.06.2013
(151) 25.09.2013
-
- (460) **BOHEMIA ENERGY entity s.r.o.**, Na Poříčí 1046,1047/24-26, Praha 1 - Nové Město, 11000, CZ
(210) O-497528
-
- (111) **333841**
(220) 17.08.2012
(320) 17.08.2012
(442) 19.06.2013
(151) 25.09.2013
(730) **BOHEMIA ENERGY entity s.r.o.**, Na Poříčí 1046,1047/24-26, Praha 1 - Nové Město, 11000, CZ
(210) O-497529
-
- (111) **333842**
(220) 27.08.2012
(320) 27.08.2012
(442) 20.03.2013
(151) 25.09.2013
(730) **Pragoeduca, a.s.**, Na Perštýně 342/1, Praha 1 - Staré Město, 11000, CZ
(210) O-497721
-
- (111) **333843**
(220) 11.09.2012
(320) 11.09.2012
(442) 19.06.2013
(151) 25.09.2013
(730) **České dráhy, a.s.**, Nábřeží L. Svobody 1222, Praha 1, 11015, CZ
(210) O-498066
-
- (111) **333844**
(220) 17.09.2012
(320) 17.09.2012
(442) 19.06.2013
(151) 25.09.2013
(730) **FISAF International**, Ohradské náměstí 1628/7a, Praha 5 - Stodůlky, 15500, CZ
(210) O-498182
-
- (111) **333845**
(220) 17.09.2012
(320) 17.09.2012
(442) 19.06.2013
(151) 25.09.2013
(730) **FISAF International**, Ohradské náměstí 1628/7a, Praha 5 - Stodůlky, 15500, CZ
(210) O-498183
-
- (111) **333846**
(220) 17.09.2012
(320) 17.09.2012
(442) 19.06.2013
(151) 25.09.2013
(730) **FISAF International**, Ohradské náměstí 1628/7a, Praha 5 - Stodůlky, 15500, CZ
(210) O-498184
-
- (111) **333847**
(220) 17.09.2012
(320) 17.09.2012
(442) 19.06.2013
(151) 25.09.2013
(730) **FISAF International**, Ohradské náměstí 1628/7a, Praha 5 - Stodůlky, 15500, CZ
(210) O-498185
-
- (111) **333840**
(220) 17.08.2012
(320) 17.08.2012
(442) 19.06.2013
(151) 25.09.2013

(111) 333848	(320) 18.10.2012
(220) 18.09.2012	(442) 19.06.2013
(320) 18.09.2012	(151) 25.09.2013
(442) 19.06.2013	(730) CENTROPOL ENERGY, a.s. , Vaničkova 1594/1, Ústí nad Labem, 40001, CZ
(151) 25.09.2013	(210) O-499063
(730) Veselka Jakub , Heřmánkova 55, Liberec - Machnín, 46301, CZ	
(210) O-498203	
(111) 333849	(111) 333857
(220) 21.09.2012	(220) 18.10.2012
(320) 21.09.2012	(320) 18.10.2012
(442) 19.06.2013	(442) 19.06.2013
(151) 25.09.2013	(151) 25.09.2013
(730) Yesterday s.r.o. , Nad přívozem 1042/12, Praha 4, 14700, CZ	(730) Sanoma Media Praha s.r.o. , Lomnického 7, Praha 4, 14000, CZ
(210) O-498331	(210) O-499076
(111) 333850	(111) 333858
(220) 01.10.2012	(220) 19.10.2012
(320) 01.10.2012	(320) 19.10.2012
(442) 19.06.2013	(442) 19.06.2013
(151) 25.09.2013	(151) 25.09.2013
(730) Česká mincovna Group, a.s. , Chodovecké náměstí 8/324, Praha 4, 14100, CZ	(730) TELMO spol. s r.o. , V Celnici 1031/4, Praha 1, 11000, CZ
(210) O-498545	(210) O-499079
(111) 333851	(111) 333859
(220) 10.10.2012	(220) 29.10.2012
(320) 10.10.2012	(320) 29.10.2012
(442) 19.06.2013	(442) 19.06.2013
(151) 25.09.2013	(151) 25.09.2013
(730) Enlino Consulting a.s. , Zámecká 1, Žehušice, 28575, CZ	(730) Garzotto Hotels & Resosts s.r.o. , Spálená 90/17, Praha 1, 11000, CZ
(210) O-498815	(210) O-499245
(111) 333852	(111) 333860
(220) 10.10.2012	(220) 31.10.2012
(320) 10.10.2012	(320) 31.10.2012
(442) 19.06.2013	(442) 19.06.2013
(151) 25.09.2013	(151) 25.09.2013
(730) SLOT Group, a.s. , Jáchymovská 142, Karlovy Vary, 36004, CZ	(730) Matuščík Radek Ing. Mgr. , Blatnice 749, Blatnice pod Svatým Antonínkem, 69671, CZ
(210) O-498836	(210) O-499322
(111) 333853	(111) 333861
(220) 11.10.2012	(220) 31.10.2012
(320) 11.10.2012	(320) 31.10.2012
(442) 19.06.2013	(442) 19.06.2013
(151) 25.09.2013	(151) 25.09.2013
(730) ORLYS ART AUCTIONS, s.r.o. , Přemyslova 97/9, Praha 2 - Vyšehrad, 12800, CZ	(730) Roncken Paulus Hubertus Josephus , Myslíkova 1960/17, Praha 1, 11000, CZ
(210) O-498880	(210) O-499335
(111) 333854	(111) 333862
(220) 16.10.2012	(220) 01.11.2012
(320) 16.10.2012	(320) 01.11.2012
(442) 19.06.2013	(442) 19.06.2013
(151) 25.09.2013	(151) 25.09.2013
(730) MAYER CZ, spol. s r.o. , Bohuslava Martinů 1885/2, Nový Jičín, 74101, CZ	(730) MINOREC k.s. , U Tonasa 2, Ústí nad Labem, 40331, CZ
(210) O-498972	(210) O-499381
(111) 333855	(111) 333863
(220) 16.10.2012	(220) 06.11.2012
(320) 16.10.2012	(320) 06.11.2012
(442) 19.06.2013	(442) 19.06.2013
(151) 25.09.2013	(151) 25.09.2013
(730) Montessori Olomouc - rodinné centrum , 1. máje 877/42, Olomouc, 77900, CZ	(730) ABF, a.s. , Mimoňská 645, Praha 9, 19000, CZ
(210) O-498987	(210) O-499512
(111) 333856	(111) 333864
(220) 18.10.2012	(220) 06.11.2012
	(320) 06.11.2012
	(442) 19.06.2013
	(151) 25.09.2013

-
- (730) **The Coca-Cola Company**, One Coca-Cola Plaza,
Atlanta, GA, US
(210) O-499521
-
- (111) **333865**
(220) 08.11.2012
(320) 08.11.2012
(442) 19.06.2013
(151) 25.09.2013
(730) **Bestr Katarína**, Hýsly 116, Moravany u Kyjova, 69650,
CZ
(210) O-499591
-
- (111) **333866**
(220) 08.11.2012
(320) 08.11.2012
(442) 19.06.2013
(151) 25.09.2013
(730) **Levné knihy a.s.**, Do Čertous 2660/16, Praha 9 - Horní
Počernice, 19300, CZ
(210) O-499594
-
- (111) **333867**
(220) 12.11.2012
(320) 12.11.2012
(442) 19.06.2013
(151) 25.09.2013
(730) **AMSEL s.r.o.**, Libocká 648/47a, Praha 6, 16200, CZ
(210) O-499651
-
- (111) **333868**
(220) 13.11.2012
(320) 13.11.2012
(442) 19.06.2013
(151) 25.09.2013
(730) **SEARA ALIMENTOS LTDA.**, Av. Chedid Jafet, 222 -
Bloco A - 2 o.Andar - Sala 1, Vila Olimpia, Sao Paulo -
SP, 04551-065, BR
(210) O-499722
-
- (111) **333869**
(220) 15.11.2012
(320) 15.11.2012
(442) 19.06.2013
(151) 25.09.2013
(730) **RNDr. Jan Šarek - Betulinines**, Sázkavská 323, Stříbrná
Skalice, 28167, CZ
(210) O-499823
-
- (111) **333870**
(220) 30.11.2012
(320) 30.11.2012
(442) 19.06.2013
(151) 25.09.2013
(730) **Ústav molekulární genetiky AV ČR, v.v.i.**, Videňská
1083, Praha 4, 14220, CZ
(210) O-500198
-
- (111) **333871**
(220) 10.12.2012
(320) 10.12.2012
(442) 19.06.2013
(151) 25.09.2013
(730) **Novák Libor**, Kodetka Jižní 70, Hlincova Hora, 37371,
CZ
(210) O-500377
-
- (111) **333872**
(220) 12.12.2012
(320) 12.12.2012
(442) 19.06.2013
(151) 25.09.2013
-
- (730) **Zoch Miloslav**, Podkrušnohorská 221, Litvínov, 43542,
CZ
(210) **Kubec Kryštof**, Martinická 989/7, Praha 9, 19700, CZ
O-500467
-
- (111) **333873**
(220) 12.12.2012
(320) 12.12.2012
(442) 19.06.2013
(151) 25.09.2013
(730) **Automaty Kavamat Vending s.r.o.**, V Kolonii 42,
Košatka, Stará Ves nad Ondřejnicí, 73923, CZ
(210) O-500468
-
- (111) **333874**
(220) 12.12.2012
(320) 12.12.2012
(442) 19.06.2013
(151) 25.09.2013
(730) **I. VAPKA s.r.o.**, Vřesinská 283/83, Ostrava, 70800, CZ
(210) O-500470
-
- (111) **333875**
(220) 12.12.2012
(320) 12.12.2012
(442) 19.06.2013
(151) 25.09.2013
(730) **LONDA spol. s r.o.**, Křemencova 4, Praha 1, 11000, CZ
(210) O-500471
-
- (111) **333876**
(220) 13.12.2012
(320) 13.12.2012
(442) 19.06.2013
(151) 25.09.2013
(730) **MUTUO s.r.o.**, Podnikatelská 565, Praha 9, 19011, CZ
(210) O-500511
-
- (111) **333877**
(220) 21.12.2012
(320) 21.12.2012
(442) 19.06.2013
(151) 25.09.2013
(730) **KOH-I-NOOR HARDTMUTH a.s.**, F.A. Gerstnera
21/3, České Budějovice, 37130, CZ
(210) O-500688
-
- (111) **333878**
(220) 21.12.2012
(320) 21.12.2012
(442) 19.06.2013
(151) 25.09.2013
(730) **Milan Řehánek**, Nádražní 474, Kyjov, 69701, CZ
(210) O-500743
-
- (111) **333879**
(220) 05.01.2013
(320) 05.01.2013
(442) 19.06.2013
(151) 25.09.2013
(730) **HULVA & PARTNERS s.r.o., advokátní kancelář**,
náměstí Republiky 2/1, Opava, 74601, CZ
(210) O-500868
-
- (111) **333880**
(220) 09.01.2013
(320) 09.01.2013
(442) 19.06.2013
(151) 25.09.2013
(730) **Unique development s.r.o.**, Na Příkopě 848/6, Praha 1 -
Nové město, 11000, CZ
(210) O-500963
-

(111) **333881**
(220) 15.01.2013
(320) 15.01.2013
(442) 19.06.2013
(151) 25.09.2013
(730) **Madhouse s.r.o.**, Spálená 102/39, Praha 1 - Nové Město, 11000, CZ
(210) O-501130

(111) **333882**
(220) 15.01.2013
(320) 15.01.2013
(442) 19.06.2013
(151) 25.09.2013
(730) **Madhouse s.r.o.**, Spálená 102/39, Praha 1 - Nové Město, 11000, CZ
(210) O-501131

(111) **333883**
(220) 15.01.2013
(320) 15.01.2013
(442) 19.06.2013
(151) 25.09.2013
(730) **Crystalex CZ, s.r.o.**, Masarykovo nábřeží 236/30, Praha 1 - Nové Město, 11000, CZ
(210) O-501139

(111) **333884**
(220) 15.01.2013
(320) 15.01.2013
(442) 19.06.2013
(151) 25.09.2013
(730) **Crystalex CZ, s.r.o.**, Masarykovo nábřeží 236/30, Praha 1 - Nové Město, 11000, CZ
(210) O-501140

(111) **333885**
(220) 17.01.2013
(320) 17.01.2013
(442) 19.06.2013
(151) 25.09.2013
(730) **HOCKEY CLUB KARVINÁ s.r.o.**, Karola Šliwky 783/2a, Karviná - Fryštát, 73301, CZ
(210) O-501216

(111) **333886**
(220) 22.01.2013
(320) 22.01.2013
(442) 19.06.2013
(151) 25.09.2013
(730) **LEŠTINA s.r.o.**, Máchova 598/1, České Budějovice, 37001, CZ
(210) O-501307

(111) **333887**
(220) 23.01.2013
(320) 23.01.2013
(442) 19.06.2013
(151) 25.09.2013
(730) **Zárybnická Markéta Mgr.**, Hvězdenská 735/6, Praha 8 - Troja, 18100, CZ
(210) O-501320

(111) **333888**
(220) 24.01.2013
(320) 24.01.2013
(442) 19.06.2013
(151) 25.09.2013
(730) **Lago spol. s r.o.**, Pod Belárií 784/2, Praha 4, 14300, CZ
(210) O-501356

(111) **333889**
(220) 11.02.2013

(320) 11.02.2013
(442) 19.06.2013
(151) 25.09.2013
(730) **Troják Bogdan**, Bořetice 131, Bořetice, 69108, CZ
(210) O-501758

(111) **333890**
(220) 11.02.2013
(320) 11.02.2013
(442) 19.06.2013
(151) 25.09.2013
(730) **Jan Becher - Karlovarská Becherovka a.s.**, T. G. Masaryka 282/57, Karlovy Vary, 36001, CZ
(210) O-501760

(111) **333891**
(220) 11.02.2013
(320) 11.02.2013
(442) 19.06.2013
(151) 25.09.2013
(730) **Jan Becher - Karlovarská Becherovka a.s.**, T. G. Masaryka 282/57, Karlovy Vary, 36001, CZ
(210) O-501761

(111) **333892**
(220) 11.02.2013
(320) 11.02.2013
(442) 19.06.2013
(151) 25.09.2013
(730) **Jan Becher - Karlovarská Becherovka a.s.**, T. G. Masaryka 282/57, Karlovy Vary, 36001, CZ
(210) O-501762

(111) **333893**
(220) 11.02.2013
(320) 11.02.2013
(442) 19.06.2013
(151) 25.09.2013
(730) **ARBOLI, s.r.o.**, Lomová 197, Liberec - Vesec, 46312, CZ
(210) O-501766

(111) **333894**
(220) 11.02.2013
(320) 11.02.2013
(442) 19.06.2013
(151) 25.09.2013
(730) **GETTO, s.r.o.**, Lomová 197, Liberec - Vesec, 46312, CZ
(210) O-501767

(111) **333895**
(220) 14.02.2013
(320) 14.02.2013
(442) 19.06.2013
(151) 25.09.2013
(730) **Malý Michal**, Katusická 665/6, Praha 9, 19700, CZ
Malá Sabine, Buková 2525/20, Praha 3, 13000, CZ
(210) O-501859

(111) **333896**
(220) 14.02.2013
(320) 14.02.2013
(442) 19.06.2013
(151) 25.09.2013
(730) **Malý Michal**, Katusická 665/6, Praha 9, 19700, CZ
Malá Sabine, Buková 2525/20, Praha 3, 13000, CZ
(210) O-501860

(111) **333897**
(220) 14.02.2013
(320) 14.02.2013
(442) 19.06.2013
(151) 25.09.2013

(730) ATHOS reality, s.r.o. , Blatného 1846/23, Brno, 61600, CZ	(320) 28.02.2013 (442) 19.06.2013			
(210) O-501867	(151) 25.09.2013			
<hr/>				
(111) 333898	(730) Český rozhlas , Vinohradská 12, Praha 2, 12099, CZ			
(220) 14.02.2013	(210) O-502253			
(320) 14.02.2013	<hr/>			
(442) 19.06.2013	(111) 333907	(220) 28.02.2013		
(151) 25.09.2013	(320) 28.02.2013	(442) 19.06.2013		
(730) H&B Group s.r.o. , Žatecká 138/8, Plzeň, 30148, CZ	(151) 25.09.2013	(730) Český rozhlas , Vinohradská 12, Praha 2, 12099, CZ		
(210) O-501871	(210) O-502261	<hr/>		
(111) 333899	(111) 333908	(220) 28.02.2013	(320) 28.02.2013	
(220) 14.02.2013	(220) 28.02.2013	(442) 19.06.2013	(151) 25.09.2013	
(320) 14.02.2013	(730) Český rozhlas , Vinohradská 12, Praha 2, 12099, CZ	(210) O-502264	<hr/>	
(442) 19.06.2013	(111) 333909	(220) 28.02.2013	(320) 28.02.2013	(442) 19.06.2013
(151) 25.09.2013	(220) 28.02.2013	(151) 25.09.2013	(730) Electra Tours s.r.o. , Vodičkova 736/17, Praha 1, 11000, CZ	(210) O-502276
(730) Kostecké uzeniny a.s. , Kostelec 60, 58861, CZ	(210) O-501876	<hr/>		
(210) O-501877	(111) 333910	(220) 28.02.2013	(320) 28.02.2013	(442) 19.06.2013
(111) 333900	(220) 14.02.2013	(151) 25.09.2013	(730) STUDIO TECNOCASA PRAHA 7 , U Studánky 349, Praha 7, 17000, CZ	(210) O-502287
(220) 14.02.2013	(320) 14.02.2013	(442) 19.06.2013	(151) 25.09.2013	(730) Jiří Kromichal , Tibetská 807/11, Praha 6 - Vokovice, 16000, CZ
(442) 19.06.2013	(730) Kostecké uzeniny a.s. , Kostelec 60, 58861, CZ	(210) O-501877	<hr/>	
(151) 25.09.2013	(111) 333901	(220) 14.02.2013	(320) 14.02.2013	(442) 19.06.2013
(730) Kostecké uzeniny a.s. , Kostelec 60, 58861, CZ	(220) 14.02.2013	(151) 25.09.2013	(730) CK MALKO POLO s.r.o. , nám. M. R. Štefánika 939/38/II, Myjava, SK	(210) O-501881
(210) O-501878	(210) O-501878	<hr/>		
(111) 333902	(111) 333911	(220) 01.03.2013	(320) 01.03.2013	(442) 19.06.2013
(220) 15.02.2013	(220) 01.03.2013	(151) 25.09.2013	(730) Jiří Kromichal , Tibetská 807/11, Praha 6 - Vokovice, 16000, CZ	(210) O-502326
(320) 15.02.2013	(210) O-502287	<hr/>		
(442) 19.06.2013	(111) 333912	(220) 04.03.2013	(320) 04.03.2013	(442) 19.06.2013
(151) 25.09.2013	(220) 04.03.2013	(151) 25.09.2013	(730) AUTOHVĚZDY s.r.o. , Podolská 1122/14, Rýmařov, 79501, CZ	(210) O-502358
(730) CK MALKO POLO s.r.o. , nám. M. R. Štefánika 939/38/II, Myjava, SK	(210) O-501881	<hr/>		
(210) O-501881	(111) 333913	(220) 04.03.2013	(320) 04.03.2013	(442) 19.06.2013
(111) 333903	(220) 04.03.2013	(151) 25.09.2013	(730) NOSPED s.r.o. , Radějov 312, Radějov, 69667, CZ	(210) O-502359
(220) 19.02.2013	(210) O-502326	<hr/>		
(320) 19.02.2013	(111) 333914	(220) 04.03.2013	(320) 04.03.2013	(442) 19.06.2013
(442) 19.06.2013	(220) 04.03.2013	(151) 25.09.2013	(730) INDEFA s.r.o. , U Náměstí 708, Dolní Břežany, 25241, CZ	(210) O-502359
(151) 25.09.2013	(210) O-502326	<hr/>		
(730) Tóth Kurfiřtová Štěpánka , Tatobity 252, Tatobity, 51253, CZ	(111) 333904	(220) 22.02.2013	(320) 22.02.2013	(442) 19.06.2013
(210) O-501945	(220) 22.02.2013	(151) 25.09.2013	(730) Jakubec Alan , Preslova 21, České Budějovice, 37001, CZ	(210) O-502081
(111) 333904	(220) 22.02.2013	(320) 22.02.2013	(442) 19.06.2013	(151) 25.09.2013
(220) 22.02.2013	(320) 22.02.2013	(442) 19.06.2013	(151) 25.09.2013	(730) NOSPED s.r.o. , Radějov 312, Radějov, 69667, CZ
(442) 19.06.2013	(210) O-502081	<hr/>		
(151) 25.09.2013	(111) 333905	(220) 26.02.2013	(320) 26.02.2013	(442) 19.06.2013
(730) Jakubec Alan , Preslova 21, České Budějovice, 37001, CZ	(220) 26.02.2013	(151) 25.09.2013	(730) Heinrichová Hana , Žižkova 710, Nový Bor, 47301, CZ	(210) O-502162
(210) O-502081	(210) O-502081	<hr/>		
(111) 333905	(111) 333906	(220) 28.02.2013	<hr/>	
(220) 26.02.2013	(220) 28.02.2013	<hr/>		
(320) 26.02.2013	(210) O-502162	<hr/>		
(442) 19.06.2013	(111) 333906	(220) 28.02.2013	<hr/>	
(151) 25.09.2013	(220) 28.02.2013	<hr/>		
(730) Heinrichová Hana , Žižkova 710, Nový Bor, 47301, CZ	(210) O-502162	<hr/>		
(210) O-502162	(111) 333906	(220) 28.02.2013	<hr/>	
(111) 333906	(220) 28.02.2013	<hr/>		
(220) 28.02.2013	<hr/>			

(210) O-502361	(111) 333923
	(220) 18.03.2013
(111) 333915	(320) 18.03.2013
(220) 04.03.2013	(442) 19.06.2013
(320) 04.03.2013	(151) 25.09.2013
(442) 19.06.2013	(730) Satiko s.r.o. , Šikmá 16, Brno, 62100, CZ
(151) 25.09.2013	(210) O-502721
(730) INDEFA s.r.o. , U Náměstí 708, Dolní Břežany, 25241, CZ	
(210) O-502363	(111) 333924
	(220) 18.03.2013
(111) 333916	(320) 18.03.2013
(220) 05.03.2013	(442) 19.06.2013
(320) 05.03.2013	(151) 25.09.2013
(442) 19.06.2013	(730) Satiko s.r.o. , Šikmá 16, Brno, 62100, CZ
(151) 25.09.2013	(210) O-502722
(730) Vykoukal Jiří , Šaldova 219/1, Praha 8, 10800, CZ	
(210) O-502396	(111) 333925
	(220) 18.03.2013
(111) 333917	(320) 18.03.2013
(220) 07.03.2013	(442) 19.06.2013
(320) 07.03.2013	(151) 25.09.2013
(442) 19.06.2013	(730) Satiko s.r.o. , Šikmá 16, Brno, 62100, CZ
(151) 25.09.2013	(210) O-502723
(730) Holinka Ondřej , Za Humny 832, Hovorčovice, 25064, CZ	
(210) O-502468	(111) 333926
	(220) 18.03.2013
(111) 333918	(320) 18.03.2013
(220) 25.03.2002	(442) 19.06.2013
(320) 27.09.2001	(151) 25.09.2013
(442)	(730) Česká zbrojovka a.s. , Svatopluka Čecha 1283, Uherský Brod, 68827, CZ
(151) 25.09.2013	(210) O-502724
(730) gpi green partners international GmbH & Co. KG , Rockwoolstr. 14, Gladbeck, DE	
(210) O-502632	(111) 333927
	(220) 18.03.2013
(111) 333919	(320) 18.03.2013
(220) 18.03.2013	(442) 19.06.2013
(320) 18.03.2013	(151) 25.09.2013
(442) 19.06.2013	(730) Česká zbrojovka a.s. , Svatopluka Čecha 1283, Uherský Brod, 68827, CZ
(151) 25.09.2013	(210) O-502725
(730) P.J.Art Production s.r.o. , Osiková 161, Liberec 16, 46015, CZ	
(210) O-502700	(111) 333928
	(220) 18.03.2013
(111) 333920	(320) 18.03.2013
(220) 18.03.2013	(442) 19.06.2013
(320) 18.03.2013	(151) 25.09.2013
(442) 19.06.2013	(730) Koláček Tomáš Ing. , Střítež nad Ludinou 6, Střítež nad Ludinou, 75363, CZ
(151) 25.09.2013	(210) O-502726
(730) DELICATO CENTRUM a.s. , Koněvova 2660/141, Praha 3 - Žižkov, 13083, CZ	
(210) O-502717	(111) 333929
	(220) 19.03.2013
(111) 333921	(320) 19.03.2013
(220) 18.03.2013	(442) 19.06.2013
(320) 18.03.2013	(151) 25.09.2013
(442) 19.06.2013	(730) REAL MADRID CLUB DE FUTBOL , Concha Espina, n°1, 28036 Madrid, ES
(151) 25.09.2013	(210) O-502763
(730) FAST ČR, a.s. , Černokostecká 2111, Praha 10, 10000, CZ	
(210) O-502718	(111) 333930
	(220) 19.03.2013
(111) 333922	(320) 19.03.2013
(220) 18.03.2013	(442) 19.06.2013
(320) 18.03.2013	(151) 25.09.2013
(442) 19.06.2013	(730) Mias OC spol. s r.o. , Krouna 322, Krouna, 53943, CZ
(151) 25.09.2013	(210) O-502764
(730) FAST ČR, a.s. , Černokostecká 2111, Praha 10, 10000, CZ	
(210) O-502719	(111) 333931
	(220) 19.03.2013
(111) 333923	(320) 19.03.2013
(220) 18.03.2013	(442) 19.06.2013
(320) 18.03.2013	(151) 25.09.2013
(442) 19.06.2013	
(151) 25.09.2013	
(730) Satiko s.r.o. , Šikmá 16, Brno, 62100, CZ	
(210) O-502721	

(730) Sunware s.r.o. , Úvoz 6, Praha 1, 11800, CZ	(220) 20.03.2013	
(210) O-502765	(320) 20.03.2013	
<hr/>		
(111) 333932	(442) 19.06.2013	
(220) 19.03.2013	(151) 25.09.2013	
(320) 19.03.2013	(730) Realitní kancelář ALPINA, s.r.o. , Ke Třem Křížům 1627/9, Velké Meziříčí, 59401, CZ	
(442) 19.06.2013	(210) O-502801	
(151) 25.09.2013	<hr/>	
(730) EURO TEPLA s.r.o. , Radlická 120, Praha 5, 15800, CZ	(111) 333942	
(210) O-502766	(220) 20.03.2013	
<hr/>		
(111) 333933	(320) 20.03.2013	
(220) 19.03.2013	(442) 19.06.2013	
(320) 19.03.2013	(151) 25.09.2013	
(442) 19.06.2013	(730) České dráhy, a.s. , Nábřeží L. Svobody 1222, Praha 1, 11015, CZ	
(151) 25.09.2013	(210) O-502806	
(730) Piskořová Veselá Marie , Na Vápence 419, Psáry, 25244, CZ	<hr/>	
(210) O-502779	(111) 333943	
<hr/>		
(111) 333934	(220) 20.03.2013	
(220) 19.03.2013	(320) 20.03.2013	
(320) 19.03.2013	(442) 19.06.2013	
(442) 19.06.2013	(151) 25.09.2013	
(151) 25.09.2013	(730) Gordon Gekko Enterprises, s.r.o. , Stará Louka 353/8, Karlovy Vary, 36001, CZ	
(730) Expensa a.s. , Na Perštýně 342/1, Praha 1, 11000, CZ	(210) O-502807	
(210) O-502780	<hr/>	
(111) 333935	(111) 333944	
(220) 19.03.2013	(220) 20.03.2013	
(320) 19.03.2013	(320) 20.03.2013	
(442) 19.06.2013	(442) 19.06.2013	
(151) 25.09.2013	(151) 25.09.2013	
(730) Expensa a.s. , Na Perštýně 342/1, Praha 1, 11000, CZ	(730) Valajanisová Alexandra Ing. , Nučická 1754/15, Praha 10 - Strašnice, 11000, CZ	
(210) O-502781	(210) O-502809	
<hr/>		
(111) 333936	(111) 333945	
(220) 19.03.2013	(220) 20.03.2013	
(320) 19.03.2013	(320) 20.03.2013	
(442) 19.06.2013	(442) 19.06.2013	
(151) 25.09.2013	(151) 25.09.2013	
(730) HOTJET CZ s.r.o. , Průmyslová 966, Bolatice, 74723, CZ	(730) WISE GUYS Production, s.r.o. , Pražská 564, Nehvizdy, 25081, CZ	
(210) O-502782	(210) O-502810	
<hr/>		
(111) 333937	(111) 333946	
(220) 19.03.2013	(220) 20.03.2013	
(320) 19.03.2013	(320) 20.03.2013	
(442) 19.06.2013	(442) 19.06.2013	
(151) 25.09.2013	(151) 25.09.2013	
(730) HOTJET CZ s.r.o. , Průmyslová 966, Bolatice, 74723, CZ	(730) TOYOTA JIDOSHA KABUSHIKI KAISHA, I. , Toyota-cho, Toyota-shi, Aichi-ken, JP	
(210) O-502783	(210) O-502812	
<hr/>		
(111) 333938	(111) 333947	
(220) 20.03.2013	(220) 05.10.2004	
(320) 20.03.2013	(320) 28.07.2004	
(442) 19.06.2013	(442) 19.06.2013	
(151) 25.09.2013	(151) 25.09.2013	
(730) FreeTel, s.r.o. , Děčínská 3227, Kladno – Kročehlavy, 27201, CZ	(730) The Pukka Luggage Company Limited , Fairfax House, 15 Fulwood Place, WC1V 6A4 London, GB	
(210) O-502785	(210) O-502819	
<hr/>		
(111) 333940	(111) 333948	
(220) 20.03.2013	(220) 22.03.2013	
(320) 20.03.2013	(320) 22.03.2013	
(442) 19.06.2013	(442) 19.06.2013	
(151) 25.09.2013	(151) 25.09.2013	
(730) SVIZAN s.r.o. , Česká Kubice 12, Česká Kubice, 34532, CZ	(730) MALÍŘI NATĚRAČI CZ s.r.o. , Janovského 2423/4, Ostrava - Moravská Ostrava, 70200, CZ	
(210) O-502787	(210) O-502874	
<hr/>		
(111) 333941	(111) 333949	
	(220) 22.03.2013	
	(320) 22.03.2013	

(442) 19.06.2013
(151) 25.09.2013
(730) **NIPASS s.r.o.**, Čajkovského 1716/22, Praha 3 - Žižkov,
13000, CZ
(210) O-502886

(111) **333950**
(220) 25.03.2013
(320) 25.03.2013
(442) 19.06.2013
(151) 25.09.2013
(730) **Nadace Josefa Viewegha Sklářská hut' František**, Pod
Čihadlem 386, Sázava, 28506, CZ
(210) O-502897

(111) **333951**
(220) 25.03.2013
(320) 25.03.2013
(442) 19.06.2013
(151) 25.09.2013
(730) **OMLUX REALITY s.r.o.**, Františky Stránecké 165/8,
Ostrava - Mariánské Hory, 70900, CZ
(210) O-502898

(111) **333952**
(220) 26.03.2013
(320) 26.03.2013
(442) 19.06.2013
(151) 25.09.2013
(730) **Holická Adéla**, Vinohradská 114, Praha 3, 13000, CZ
(210) O-502953

(111) **333953**
(220) 26.03.2013
(320) 26.03.2013
(442) 19.06.2013
(151) 25.09.2013
(730) **RadioPraha s.r.o.**, U Prutníku 232, Předboj, 25072, CZ
(210) O-502957

(111) **333954**
(220) 26.03.2013
(320) 26.03.2013
(442) 19.06.2013
(151) 25.09.2013
(730) **RadioPraha s.r.o.**, U Prutníku 232, Předboj, 25072, CZ
(210) O-502958

(111) **333955**
(220) 26.03.2013
(320) 26.03.2013
(442) 19.06.2013
(151) 25.09.2013
(730) **Diome, s.r.o.**, Ke Krči 735/28, Praha 4 - Braník, 14700,
CZ
(210) O-502974

(111) **333956**
(220) 27.03.2013
(320) 27.03.2013
(442) 19.06.2013
(151) 25.09.2013
(730) **Ševčková Petra Bc.**, K lesu 677, Jirny, 25090, CZ
(210) O-503009

(111) **333957**
(220) 28.03.2013
(320) 28.03.2013
(442) 19.06.2013
(151) 25.09.2013
(730) **LEZECKÁ STĚNA PRAHA, s.r.o.**, Pelzova 1392,
Praha 5, 15600, CZ
(210) O-503047

(111) **333958**
(220) 28.03.2013
(320) 28.03.2013
(442) 19.06.2013
(151) 25.09.2013
(730) **Synot W, a.s.**, Jaktáře 1475, Uherské Hradiště -
Mařatice, 68601, CZ
(210) O-503048

(111) **333959**
(220) 28.03.2013
(320) 28.03.2013
(442) 19.06.2013
(151) 25.09.2013
(730) **Synot W, a.s.**, Jaktáře 1475, Uherské Hradiště -
Mařatice, 68601, CZ
(210) O-503049

(111) **333960**
(220) 28.03.2013
(320) 28.03.2013
(442) 19.06.2013
(151) 25.09.2013
(730) **Synot W, a.s.**, Jaktáře 1475, Uherské Hradiště -
Mařatice, 68601, CZ
(210) O-503050

(111) **333961**
(220) 28.03.2013
(320) 28.03.2013
(442) 19.06.2013
(151) 25.09.2013
(730) **Synot W, a.s.**, Jaktáře 1475, Uherské Hradiště -
Mařatice, 68601, CZ
(210) O-503051

(111) **333962**
(220) 28.03.2013
(320) 28.03.2013
(442) 19.06.2013
(151) 25.09.2013
(730) **Synot W, a.s.**, Jaktáře 1475, Uherské Hradiště -
Mařatice, 68601, CZ
(210) O-503052

(111) **333963**
(220) 17.04.2013
(320) 17.04.2013
(442) 19.06.2013
(151) 25.09.2013
(730) **Swardman, s.r.o.**, Pod Belárií 784/2, Praha 4 - Modřany,
14300, CZ
(210) O-503664

(111) **333964**
(220) 10.05.2013
(320) 10.05.2013
(442) 19.06.2013
(151) 25.09.2013
(730) **ADAMED Sp. z o.o.**, Pienkow, 149, 05/152 Czosnow
k/Warszawy, PL
(210) O-504320

(111) **333965**
(220) 17.05.2013
(320) 17.05.2013
(442) 19.06.2013
(151) 25.09.2013
(730) **Zentiva Group, a.s.**, U Kabelovny 130, Praha 10 - Dolní
Měcholupy, 10237, CZ
(210) O-504504

(111) **333966**

(220) 17.05.2013
(320) 17.05.2013
(442) 19.06.2013
(151) 25.09.2013
(730) **Zentiva Group, a.s.**, U Kabelovny 130, Praha 10 - Dolní
Měcholupy, 10237, CZ
(210) O-504505

(111) **333967**
(220) 17.05.2013
(320) 17.05.2013
(442) 19.06.2013
(151) 25.09.2013
(730) **Zentiva Group, a.s.**, U Kabelovny 130, Praha 10 - Dolní
Měcholupy, 10237, CZ
(210) O-504506

(111) **333968**
(220) 17.05.2013
(320) 17.05.2013
(442) 19.06.2013
(151) 25.09.2013
(730) **Zentiva Group, a.s.**, U Kabelovny 130, Praha 10 - Dolní
Měcholupy, 10237, CZ
(210) O-504507

Přehled zápisů ochranných známek se změnou ve vztahu ke zveřejněným přihláškám

Kapitola obsahuje údaje o ochranných známkách zapsaných na základě ustanovení § 28 odst. 1 zákona č. 441/2003 Sb., u kterých došlo ke změně údajů oproti zveřejněné přihlášce ochranné známky.

Číselný přehled

333831, 333832, 333836

Zápisy ochranných známek se změnou ve vztahu ke zveřejněným přihláškám

(111) **333831**
(220) 05.05.2011
(320) 05.05.2011
(442) 20.07.2011
(151) 25.09.2013
(540)

EP 600

(730) **AŽD Praha s.r.o.**, Žirovnická 2/3146, Praha 10, 10617, CZ
(740) Ing. Marie Smrčková, patentový zástupce, Velflíkova 10, Praha 6, 16000
(510) (6) výhybky pro železniční dopravu a části výhybek pro železniční dopravu, výkolejky, části elektromotorických a motorických přestavníků obsažené v této třídě, hybné, přestavné, přídržné zařízení, části přepínacího a kontrolního ústrojí elektromotorického přestavníku obsažené v této třídě, mechanické přestavníky obsažené v této třídě; (9) elektromotorické přestavníky a jejich části obsažené v této třídě.
(511) 6, 9
(210) O-485465

(111) **333832**
(220) 05.05.2011
(320) 05.05.2011
(442) 20.07.2011
(151) 25.09.2013
(540)

EP600

(730) **AŽD Praha s.r.o.**, Žirovnická 2/3146, Praha 10, 10617, CZ
(740) Ing. Marie Smrčková, patentový zástupce, Velflíkova 10, Praha 6, 16000
(510) (6) výhybky pro železniční dopravu a části výhybek pro železniční dopravu, výkolejky, části elektromotorických a motorických přestavníků obsažené v této třídě, hybné, přestavné, přídržné zařízení, části přepínacího a kontrolního ústrojí elektromotorického přestavníku obsažené v této třídě, mechanické přestavníky obsažené v této třídě; (9) elektromotorické přestavníky a jejich části obsažené v této třídě.
(511) 6, 9
(210) O-485466

(111) **333836**
(220) 20.01.2012
(320) 20.01.2012
(442) 30.05.2012
(151) 25.09.2013
(540)

PHLEBODIA

(730) **STYLPHARMA Holding s.r.o.**, Akademičtí Heyrovského 1178/6, Hradec Králové, 50003, CZ
(740) Ing. Zdeněk Kučera, Dlouhá 207 (P.O.BOX 92), Slušovice, 76315
(510) (29) protein pro lidskou spotřebu, proteinové výrobky a přípravky pro výživu, přípravky zvláštní výživy pro sportovce nebo osoby s vysokým energetickým výdejem - v rámci této třídy, jedlá želatina, želatinové výrobky a přípravky pro výživu, tuky jedlé, oleje jedlé, extrakty z chaluh jako výživa, výživné přípravky pro denní doplnění stravy, která se skládá hlavně z mléka v prášku nebo ze živočišných nebo zeleninových proteinů, také s přísadkou vitamínů nebo minerálů nebo stopových prvků nebo cukru.
(511) 29
(210) O-491985

Zápisy licenčních smluv k ochranným známkám

V této kapitole jsou zveřejněny zápisy licenčních smluv podle ustanovení § 18 odst. 1 zákona č. 441/2003 Sb.

Číslo zápisu	Vlastník	Nabyvatel licence	Druh licence	Datum uzavření licenční smlouvy	S účinností od data
168553	Doctor's Associates Inc., Bic Drive 325, 06461 Milford, CT, US;	Brauner company s.r.o., Handkeho 733/11, Nové Sady, Olomouc, 77900, CZ;	sublicence	09.07.2013	27.09.2013
168553	Doctor's Associates Inc., Bic Drive 325, 06461 Milford, CT, US;	David Brauner, Handkeho 733/11, Nové Sady, Olomouc, 77900, CZ;	sublicence	09.07.2013	27.09.2013
260996	ČEZ, a. s., Duhová 2/1444, Praha 4, 14053, CZ;	ČEZ Teplárenská, a.s., Bezručova 2212/30, Říčany, 25101, CZ;	nevýlučná	19.09.2013	30.09.2013
264115	ČEZ, a.s., Duhová 2/1444, Praha 4, 14053, CZ;	ČEZ Teplárenská, a.s., Bezručova 2212/30, Říčany, 25101, CZ;	nevýlučná	19.09.2013	30.09.2013
288621	ČEZ, a. s., Duhová 2/1444, Praha 4, 14053, CZ;	ČEZ Teplárenská, a.s., Bezručova 2212/30, Říčany, 25101, CZ;	nevýlučná	19.09.2013	30.09.2013
288622	ČEZ, a. s., Duhová 2/1444, Praha 4, 14053, CZ;	ČEZ Teplárenská, a.s., Bezručova 2212/30, Říčany, 25101, CZ;	nevýlučná	19.09.2013	30.09.2013
303545	ČEZ, a.s., Duhová 2/1444, Praha 4, 14053, CZ;	ČEZ Teplárenská, a.s., Bezručova 2212/30, Říčany, 25101, CZ;	nevýlučná	19.09.2013	30.09.2013
308751	ČEZ, a.s., Duhová 2/1444, Praha 4, 14053, CZ;	ČEZ Teplárenská, a.s., Bezručova 2212/30, Říčany, 25101, CZ;	nevýlučná	19.09.2013	30.09.2013
309151	ČEZ, a. s., Duhová 2/1444, Praha 4, 14053, CZ;	ČEZ Teplárenská, a.s., Bezručova 2212/30, Říčany, 25101, CZ;	nevýlučná	19.09.2013	30.09.2013
312200	ČEZ, a.s., Duhová 2/1444, Praha 4, 14053, CZ;	ČEZ Teplárenská, a.s., Bezručova 2212/30, Říčany, 25101, CZ;	nevýlučná	19.09.2013	30.09.2013
312201	ČEZ, a.s., Duhová 2/1444, Praha 4, 14053, CZ;	ČEZ Teplárenská, a.s., Bezručova 2212/30, Říčany, 25101, CZ;	nevýlučná	19.09.2013	30.09.2013
312274	ČEZ, a.s., Duhová 2/1444, Praha 4, 14053, CZ;	ČEZ Teplárenská, a.s., Bezručova 2212/30, Říčany, 25101, CZ;	nevýlučná	19.09.2013	30.09.2013
317543	ČEZ, a.s., Duhová 2/1444, Praha 4, 14053, CZ;	ČEZ Teplárenská, a.s., Bezručova 2212/30, Říčany, 25101, CZ;	nevýlučná	19.09.2013	30.09.2013
330776	Zlínský kraj, třída Tomáše Bati 21, Zlín, 76091, CZ;	14/15 Bařův institut, příspěvková organizace, Třída Tomáše Bati 21, Zlín, 76190, CZ;	nevýlučná	02.07.2013	01.10.2013

Ochranné známky zrušené a prohlášené za neplatné

Tato kapitola obsahuje údaje o rozhodnutích o zrušení ochranné známky na základě ustanovení § 31 zákona č. 441/2003 Sb. nebo o prohlášení ochranné známky za neplatnou na základě ustanovení § 32 zákona č. 441/2003 Sb. Existuje-li důvod zrušení/prohlášení ochranné známky za neplatnou pouze ve vztahu k některým z výrobků nebo služeb, Úřad ochrannou známku zruší/prohlásí za neplatnou pouze pro tyto výrobky nebo služby. Údaje o výsledku rozhodnutí (zrušení ochranné známky, částečné zrušení ochranné známky, prohlášení ochranné známky za neplatnou, prohlášení ochranné známky za částečně neplatnou) jsou uvedeny za datem právní moci rozhodnutí pod INID kódem (583) s názvem "Datum právní moci rozhodnutí/výsledek rozhodnutí".

(111) 270470

(540)

FARMÁŘ

(583) 24.09.2013 / zrušení ochranné známky

(111) 319059

(540)

iTeeV

(583) 24.09.2013 / prohlášení ochranné známky za neplatnou

(111) 322782

(540)



(583) 24.09.2013 / prohlášení ochranné známky za neplatnou

Přehled obnov zápisu ochranných známek

Kapitola obsahuje údaje o ochranných známkách, u kterých byl na žádost vlastníka obnoven zápis podle ustanovení § 28 odst. 2 zákona č. 441/2003 Sb.

Číselný přehled												
93856	93857	95488	95505	95603	95604	95615	98891	98892	98893	98894	98896	100804
101794	114330	151251	151425	151426	151429	151459	151471	151621	155877	155879	155924	155925
162192	174184	174186	175217	175410	177292	178914	180980	180981	182962	182963	182964	182975
183116	183317	183320	183321	183748	185474	185580	185582	186039	186094	186394	186806	187226
189396	189598	189762	191100	191101	191102	191113	191920	197272	200827	200831	260028	262555
263382	263497	263506	263533	263534	263535	263536	263537	263538	263539	263540	263541	263542
263543	263616	264095	264119	264183	264560	264656	264713	264874	265268	265523	265647	265954
265991	266010	266091	266092	266233	266568	266735	266736	266737	266789	266839	267493	268281
269537	269651	269667	270292	270293	270358	270408	270409	271254	271255	271361	271434	271452
271892	272150	272179	272211	272249	272574	273014	274493	279954	282194	288214		

Obnovy zápisu ochranných známek

(111) **93856**
(220) 17.04.1934
(151) 17.04.1934
(540)

SULFOGEN

(730) **Spolek pro chemickou a hutní výrobu, akciová společnost,**
Revoluční 86, Ústí nad Labem, 40032, CZ
(740) Mgr. Matěj Sedláček, Ke Kateřinkám 1393, Praha 4, 14900
(510) (2) barvy, barviva a pomocné prostředky k barvení.
(511) 2
(210) O-1328

(111) **93857**
(220) 17.04.1934
(151) 17.04.1934
(540)

ULTRAZOL

(730) **Spolek pro chemickou a hutní výrobu, akciová společnost,**
Revoluční 86, Ústí nad Labem, 40032, CZ
(740) Mgr. Matěj Sedláček, Ke Kateřinkám 1393, Praha 4, 14900
(510) Chemické výrobky všeho druhu, barvy, barviva, pomocné
prostředky k barvení a půdovaci prostředky.
(511) 1, 2
(210) O-1329

(111) **95488**
(220) 29.02.1944
(151) 29.02.1944
(540)

ALDURIT

(730) **Spolek pro chemickou a hutní výrobu, akciová společnost,**
Revoluční 86, Ústí nad Labem, 40032, CZ
(740) Mgr. Matěj Sedláček, Ke Kateřinkám 1393, Praha 4, 14900
(510) Lučební výrobky pro průmyslové, vědecké a fotografické
účely, technicky a chemicky čisté chemikálie pro analýzu,
nerostné suroviny, aktivní uhlí pro léčebné a průmyslové účely,
ložiskové kovy, lehké kovy a slitiny lehkých kovů lučební
výrobky pro hutnictví a zpracování rud, elektrochemické a
elektrotermické výrobky (karbid, ferro - slitiny), organická
barviva, meziprodukty k výrobě organických barviv, organické
a anorganické pigmenty, barvy, bronzový prášek, sušidla a
ředidla do tiskařských barev, tiskařská válcovina, kovové folie,
lístkové kovy, aluminiové obaly všeho druhu, léčiva, léky,
lučební výrobky pro léčebné a zdravotní účely, farmaceutické
drogy, séra, léčivé a pofylaktické vakcíny, dietetické přípravky,
prostředky pro hubení škůdců, prostředky na ochranu rostlin,
růstové látky rostlinné, sterilizační a desinfekční prostředky,
prostředky ke konzervování pokrmů, glukosa pro vyživovací,
dietetické a léčebné účely, hnojiva, fermeže, laky, mořidla,
pryskyřice, lepidla, rozpustidla, změkčovadla, prostředky na
odstranění tuků, krémy na obuv, prostředky ke zpracování a
zušlechťování kůže, prostředky apreturní a tríslicí, inkousty,
umělý kaučuk, umělé lisovací hmoty, lisované nebo stříkané
výrobky z umělých lisovacích hmot, umělé hmoty pro výrobu
laků a pro impregnaci, hmota pro výrobu gramofonových
desek, umělý šelak, umělé pryskyřice, lisovací prášek z
umělých pryskyřic, umělá vlákna, náhražka pro lýko a rákos,
papír, lepenka, suroviny a polotovary k výrobě papíru, papírové
a kartonové výrobky, a to: obaly všeho druhu z
impregnovaného neb neimpregnovaného papíru, papírové
pohárky a nádoby, papírová vlákna, papírová příze, papírové
motouzy, textilní dutinky, textilní cívky, dutinky a trubice
všeho druhu, uzávěry na mléčné láhve, voskovaný papír,
papírové koberce, držadla na jízdní kola, papírové sparterie,
sklápěcí kovová pouzdra, technické oleje a tuky, mazadla,
benzín, předměty ze dřeva, a to dřevěné sparterie, dřevní drť,
řezivo, prkna na bedny a jiné obaly ze dřeva, ocet, buničina a
její deriváty, celulosa pro umělá vlákna, pro celofán, pro
nitrační účely a pro papír případně také ve spojení s jinými
surovinami, estery a étery celulosy pro umělá vlákna, pro
výrobu laků a filmů, buničitá vlna, sparterie z buničité vlny,
sulfitový líh, zahuštěný sulfitový výluh, celulosová smola,
droždí pro vyživovací a krmné účely, prostředky prací,

stahovací, bělicí, smáčecí, zušlechťovací prostředky pro textilní
průmysl, škrob a škrobové výrobky pro vyživovací,
farmaceutické a průmyslové účely, jakož i ke škrobení prádla,
prostředky k odstraňování skvrn, prostředky proti rzi,
prostředky cidící a lešticí, broušící prostředky, leonské zboží,
zápalky všeho druhu, zápalkové zboží, zapalovadla.

(511) 1, 2, 3, 4, 5, 6, 13, 16, 17, 19, 22, 23, 26, 30, 34
(210) O-782

(111) **95505**
(220) 18.04.1934
(151) 18.04.1934
(540)

TISKAN

(730) **Spolek pro chemickou a hutní výrobu, akciová společnost,**
Revoluční 86, Ústí nad Labem, 40032, CZ
(740) Mgr. Matěj Sedláček, Ke Kateřinkám 1393, Praha 4, 14900
(510) (1) lučební výrobky zvláště reservační prostředky.
(511) 1
(210) O-1333

(111) **95603**
(220) 14.06.1944
(151) 14.06.1944
(540)

SPINELIN

(730) **Spolek pro chemickou a hutní výrobu, akciová společnost,**
Revoluční 86, Ústí nad Labem, 40032, CZ
(740) Mgr. Matěj Sedláček, Ke Kateřinkám 1393, Praha 4, 14900
(510) Lučební výrobky pro průmyslové, vědecké a fotografické
účely, technicky a chemicky čisté chemikálie, jakož i
chemikálie pro analýzu, nerostné suroviny, aktivní uhlí pro
léčebné a průmyslové účely, ložiskové kovy, lehké kovy a
slitiny lehkých kovů, lučební výrobky pro hutnictví a
zpracování rud, elektrochemické a elektrotermické výrobky
(karbid, ferro-slitiny), organická barviva, meziprodukty k
výrobě organických barviv, organické a anorganické pigmenty,
barvy, bronzový prášek, sušidla a ředidla do tiskařských barev,
tiskařská válcovina, kovové folie, listkové kovy, aluminiové
obaly všeho druhu, léčiva, léky, lučební výrobky pro léčebné a
zdravotní účely, farmaceutické drogy, séra, léčivé a
profylaktické vakcíny, dietetické přípravky, prostředky pro
hubení škůdců, prostředky na ochranu rostlin, růstové látky
rostlinné, sterilizační a desinfekční prostředky, prostředky ke
konzervování pokrmů, glukosa pro vyživovací, dietetické a
léčebné účely, hnojiva, fermeže, laky, mořidla, pryskyřice,
lepidla, rozpustidla, změkčovadla, prostředky na odstranění
tuků, krémy na obuv, prostředky ke zpracování a zušlechťování
kůže, prostředky apreturní a tríslicí, inkousty, umělý kaučuk,
umělé lisovací hmoty, lisované nebo stříkané výrobky z
umělých lisovacích hmot, umělé hmoty pro výrobu laků a pro
impregnaci, hmota pro výrobu gramofonových desek, umělý
šelak, umělé pryskyřice, lisovací prášek z umělých pryskyřic,
umělá vlákna, náhražka pro lýko a rákos, papír, lepenka,
suroviny a polotovary k výrobě papíru, papírové a kartonové
výrobky, a to: obaly všeho druhu z impregnovaného nebo
neimpregnovaného papíru, papírové pohárky a nádoby,
papírová vlákna, papírová příze, papírové motouzy, textilní
dutinky, textilní cívky, dutinky a trubice všeho druhu, uzávěry
na mléčné láhve, voskovaný papír, papírové koberce, držadla
na jízdní kola, papírové sparterie, sklápěcí kovová pouzdra,
technické oleje a tuky, mazadla, benzín, předměty ze dřeva, a to
dřevěné sparterie, dřevní drť, řezivo, prkna na bedny a jiné
obaly ze dřeva, ocet, buničina a její deriváty, celulosa pro
umělá vlákna, pro celofán, pro nitrační účely a pro papír,
případně také ve spojení s jinými surovinami, estery a étery
celulosy pro umělá vlákna, pro výrobu laků a filmů, buničitá
vlna, sparterie z buničité vlny, sulfitový líh, zahuštěný sulfitový
výluh, celulosová smola, droždí pro vyživovací a krmné účely,
prostředky prací, stahovací, bělicí, smáčecí, zušlechťovací
prostředky pro textilní průmysl, škrob a škrobové výrobky pro
vyživovací, farmaceutické a průmyslové účely, jakož i ke
škrobení prádla, prostředky k odstraňování skvrn, prostředky

proti rzi, prostředky čidící a leštící, brousící prostředky, leonské zboží, zápalky všeho druhu, zápalkové zboží, zapalovadla.

- (511) 1, 2, 3, 4, 5, 6, 12, 13, 16, 17, 19, 22, 26, 30, 34
(210) O-1334

(111) **95604**

- (220) 14.06.1944
(151) 14.06.1944

(540)

TELALIT

(730) **Spolek pro chemickou a hutní výrobu, akciová společnost**, Revoluční 86, Ústí nad Labem, 40032, CZ

(740) Mgr. Matěj Sedláček, Ke Kateřinkám 1393, Praha 4, 14900

(510) Lučební výrobky pro průmyslové, vědecké a fotografické účely, technicky a chemicky čisté chemikálie, jakož i chemikálie pro analýzu, nerostné suroviny, aktivní uhlí pro léčebné a průmyslové účely, ložiskové kovy, lehké kovy a slitiny lehkých kovů, lučební výrobky pro hutnictví a zpracování rud, elektrochemické a elektrotermické výrobky (karbid, ferro-slitiny), organická barviva, meziproducty k výrobě organických barviv, organické a anorganické pigmenty, barvy, bronzový prášek, sušidla a ředidla do tiskařských barev, tiskařská válcovina, kovové folie, listkové kovy, aluminiové obaly všeho druhu, léčiva, léky, lučební výrobky pro léčebné a zdravotní účely, farmaceutické drogy, séra, léčivé a profylaktické vakcíny, dietetické přípravky, prostředky pro hubení škůdců, prostředky na ochranu rostlin, růstové látky rostlinné, sterilizační a desinfekční prostředky, prostředky ke konservování pokrmů, glukosa pro vyživovací, dietetické a léčebné účely, hnojiva, fermeže, laky, mořidla, pryskyřice, lepidla, rozpustidla, změkčovadla, prostředky na odstranění tuků, krémy na obuv, prostředky ke zpracování a zušlechťování kůže, prostředky apreturní a tříslicí, inkousty, umělý kaučuk, umělé lisovací hmoty, lisované nebo stříkané výrobky z umělých lisovacích hmot, umělé hmoty pro výrobu laků a pro impregnaci, hmota pro výrobu gramofonových desek, umělý šelak, umělé pryskyřice, lisovací prášek z umělých pryskyřic, umělá vlákna, náhražka pro lýko a rákos, papír, lepenka, suroviny a polotovary k výrobě papíru, papírové a kartonové výrobky a to: obaly všeho druhu z impregnovaného nebo neimpregnovaného papíru, papírové pohárky a nádoby, papírová vlákna, papírová příze, papírové motouzy, textilní dutinky, textilní cvíky, dutinky a trubice všeho druhu, uzávěry na mléčné láhve, voskovaný papír, papírové koberce, držadla na jízdní kola, papírové sparterie, sklápěcí kovová pouzdra, technické oleje a tuky, mazadla, benzín, předměty ze dřeva, a to dřevěné sparterie, dřevní drť, řezivo, prkna na bedny a jiné obaly ze dřeva, ocet, buničina a její deriváty, celuloza pro umělá vlákna, pro celofán, pro nitrační účely a pro papír, případně také ve spojení s jinými surovinami, estery a étery celulosy pro umělá vlákna, pro výrobu laků a filmů, buničitá vlna, sparterie z buničité vlny, sulfitový líh, zahuštěný sulfitový výluh, celulosová smola, droždí pro vyživovací a krmné účely, prostředky prací, stahovací, bělicí, smáčecí, zušlechťovací prostředky pro textilní průmysl, škrob a škrobové výrobky pro vyživovací, farmaceutické a průmyslové účely, jakož i ke škrobení prádla, prostředky k odstraňování skvrn, prostředky proti rzi, prostředky čidící a leštící, brousící prostředky, leonské zboží, zápalky všeho druhu, zápalkové zboží, zapalovadla.

- (511) 1, 2, 3, 4, 5, 6, 12, 16, 17, 19, 21, 22, 23, 26, 27, 30, 34
(210) O-1338

(111) **95615**

- (220) 21.07.1944
(151) 21.07.1944

(540)

SPOLEK

(730) **Spolek pro chemickou a hutní výrobu, akciová společnost**, Revoluční 86, Ústí nad Labem, 40032, CZ

(740) Mgr. Matěj Sedláček, Ke Kateřinkám 1393, Praha 4, 14900

(510) Lučební výrobky pro průmyslové, vědecké a fotografické účely, technicky a chemicky čisté chemikálie, jakož i chemikálie pro analýzu, nerostné suroviny, aktivní uhlí pro léčebné a průmyslové účely, ložiskové kovy, lehké kovy a slitiny lehkých kovů, lučební výrobky pro hutnictví a zpracování rud, elektrochemické a elektrotermické výrobky (karbid, ferro-slitiny), organická barviva, meziproducty k

výrobě organických barviv, organické a anorganické pigmenty, barvy, bronzový prášek, sušidla a ředidla do tiskařských barev, tiskařská válcovina, kovové folie, listkové kovy, aluminiové obaly všeho druhu, léčiva, léky, lučební výrobky pro léčebné a zdravotní účely, farmaceutické drogy, séra, léčivé a profylaktické vakcíny, dietetické přípravky, prostředky pro hubení škůdců, prostředky na ochranu rostlin, růstové látky rostlinné, sterilizační a desinfekční prostředky, prostředky ke konservování pokrmů, glukosa pro vyživovací, dietetické a léčebné účely, hnojiva, fermeže, laky, mořidla, pryskyřice, lepidla, rozpustidla, změkčovadla, prostředky na odstranění tuků, krémy na obuv, prostředky ke zpracování a zušlechťování kůže, prostředky apreturní a tříslicí, inkousty, umělý kaučuk, umělé lisovací hmoty, lisovací nebo stříkané výrobky z umělých hmot, umělé hmoty pro výrobu laků a pro impregnaci, hmota pro výrobu gramofonových desek, umělý šelak, umělé pryskyřice, lisovací prášek z umělých pryskyřic, umělá vlákna, náhražka pro lýko a rákos, papír, lepenka, suroviny a polotovary k výrobě papíru, papírové a kartonové výrobky a to: obaly všeho druhu z impregnovaného nebo neimpregnovaného papíru, papírové pohárky a nádoby, papírová vlákna, papírová příze, papírové motouzy, textilní dutinky, textilní cvíky, dutinky a trubice všeho druhu, uzávěry na mléčné láhve, voskovaný papír, papírové koberce, držadla na jízdní kola, papírové sparterie, sklápěcí kovová pouzdra, technické oleje a tuky, mazadla, benzín, předměty ze dřeva a to dřevěné sparterie, dřevní drť, řezivo, prkna na bedny a jiné obaly ze dřeva, ocet, buničina a její deriváty, celuloza pro umělá vlákna, pro celofán, pro nitrační účely a pro papír případně také ve spojení s jinými surovinami, estery a étery celulosy pro umělá vlákna, pro výrobu laků a filmů, buničitá vlna, sparterie z buničité vlny, sulfitový líh, zahuštěný sulfitový výluh, celulosová smola, droždí pro vyživovací a krmné účely, prostředky prací, stahovací, bělicí, smáčecí, zušlechťovací prostředky pro textilní průmysl, škrob a škrobové výrobky pro vyživovací, farmaceutické a průmyslové účely, jakož i ke škrobení prádla, prostředky k odstraňování skvrn, prostředky proti rzi, prostředky čidící a leštící, brousící prostředky, leonské zboží, zápalky všeho druhu, zápalkové zboží, zapalovadla.

- (511) 1, 2, 3, 4, 5, 6, 13, 16, 17, 19, 22, 23, 27, 30, 34
(210) O-2022

(111) **98891**

- (220) 27.06.1944
(151) 27.06.1944

(540)

FOLIROL

(730) **Spolek pro chemickou a hutní výrobu, akciová společnost**, Revoluční 86, Ústí nad Labem, 40032, CZ

(740) Mgr. Matěj Sedláček, Ke Kateřinkám 1393, Praha 4, 14900

(510) Chemicko-technické potřeby pro průmysl hutní, slévárenský, koželužný a enzymaticky čisticí a odpěňovací prostředky.

(511) 1, 3

(210) O-1339

(111) **98892**

- (220) 27.06.1944
(151) 27.06.1944

(540)

DECAMOL

(730) **Spolek pro chemickou a hutní výrobu, akciová společnost**, Revoluční 86, Ústí nad Labem, 40032, CZ

(740) Mgr. Matěj Sedláček, Ke Kateřinkám 1393, Praha 4, 14900

(510) Chemicko-technické potřeby pro průmysl hutní, slévárenský a enzymaticky čisticí a odpěňovací prostředky.

(511) 1, 3

(210) O-1340

(111) **98893**

- (220) 27.06.1944
(151) 27.06.1944

(540)

KERAXOL

(730) **Spolek pro chemickou a hutní výrobu, akciová společnost**, Revoluční 86, Ústí nad Labem, 40032, CZ

(740) Mgr. Matěj Sedláček, Ke Kateřinkám 1393, Praha 4, 14900

(510) Chemicko-technické potřeby pro průmysl hutní, slévárenský,

koželužský a enzymaticky čisticí a odpěňovací prostředky.
(511) 1, 3
(210) O-1341

(111) **98894**
(220) 27.06.1944
(151) 27.06.1944

KLEBEX

(730) **Spolek pro chemickou a hutní výrobu, akciová společnost**,
Revoluční 86, Ústí nad Labem, 40032, CZ
(740) Mgr. Matěj Sedláček, Ke Kateřinkám 1393, Praha 4, 14900
(510) Chemicko-technické potřeby pro průmysl hutní, slévárenský,
koželužský a enzymaticky čisticí a odpěňovací prostředky.
(511) 1, 3
(210) O-1342

(111) **98896**
(220) 27.06.1944
(151) 27.06.1944
(540)

OLIROL

(730) **Spolek pro chemickou a hutní výrobu, akciová společnost**,
Revoluční 86, Ústí nad Labem, 40032, CZ
(740) Mgr. Matěj Sedláček, Ke Kateřinkám 1393, Praha 4, 14900
(510) Chemicko-technické potřeby pro průmysl hutní, slévárenský,
koželužský a enzymaticky čisticí a odpěňovací prostředky.
(511) 1, 3, 4
(210) O-1344

(111) **100804**
(220) 21.07.1944
(151) 21.07.1944

SPOLEK PRO CHEMICKOU A HUTNÍ VÝROBU

(730) **Spolek pro chemickou a hutní výrobu, akciová společnost**,
Revoluční 86, Ústí nad Labem, 40032, CZ
(740) Mgr. Matěj Sedláček, Ke Kateřinkám 1393, Praha 4, 14900
(510) Lučební výrobky pro průmyslové, vědecké a fotografické
účely, technicky a chemicky čisté chemikálie, jakož i
chemikálie pro analýzu, nerostné suroviny, aktivní uhlí pro
léčebné a průmyslové účely, ložiskové kovy, lehké kovy a
slitiny lehkých kovů, lučební výrobky pro hutnictví a
zpracování rud, elektrochemické a elektrotermické výrobky
(karbid, ferro-slitiny); organická barviva, meziprodukty k
výrobě organických barviv, organické a anorganické pigmenty,
barvy, bronzový prášek, sušidla a ředidla do tiskařských barev,
tiskařská válcovina, kovové folie, listkové kovy, aluminiové
obaly všeho druhu; léčiva, léky, lučební výrobky pro léčebné a
zdravotní účely, farmaceutické drogy, sera, léčivé a
profylaktické vakcíny, dietetické přípravky, prostředky pro
hubení škůdců, prostředky na ochranu rostlin, růstové látky
rostlinné, sterilizační a desinfekční prostředky, prostředky ke
konservování pokrmů; glukosa pro vyživovací, dietetické a
léčebné účely; hnojiva; fermeže, laky, mořidla, pryskyřice,
lepidla, rozpustidla, změkčovadla, prostředky na odstranění
tuků, krémy na obuv, prostředky ke zpracování a zušlechťování
kůže, prostředky aperturní a tříslicí, inkousty; umělý kaučuk,
umělé lisovací hmoty, lisované nebo stříkané výrobky z
umělých lisovacích hmot, umělé hmoty pro výrobu laků a pro
impregnaci, hmota pro výrobu gramofonových desek, umělý
šelak, umělé pryskyřice, lisovací prášek z umělých pryskyřic,
umělá vlákna, náhražka pro lýko a rákos, papír, lepenka,
suroviny a polotovary k výrobě papíru, papírové a kartonové
výrobky a to: obaly všeho druhu z impregnovaného nebo
neimpregnovaného papíru, papírové pohárky a nádoby,
papírová vlákna, papírová přize, papírové motouzy, textilní
dutinky, textilní civky, dutinky a trubice všeho druhu, uzávěry
na mléčné láhve, voskovaný papír, papírové koberce, držadla
na jízdni kola, papírové sparterie, sklápěcí kovová pouzdra;
technické oleje a tuky, mazadla, benzin; předměty ze dřeva a to:
dřevěné sparterie, dřevní drť, řezivo, prkna na bedny a jiné
obaly ze dřeva; ocet; buničina a její deriváty, celuloza pro
umělá vlákna, pro celofán, pro nitrační účely a pro papír
případně také ve spojení s jinými surovinami, estery a étery
celulosity pro umělá vlákna, pro výrobu laků a filmů, buničitá

vlna, sparterie z buničité vlny, sulfitový lih, zahuštěný sulfitový
výluh, celulosová smola, droždí pro vyživovací a krmné účely;
prostředky prací, stahovací, bělicí, smáčecí, zušlechťovací
prostředky pro textilní průmysl, škrob a škrobové výrobky pro
vyživovací, farmaceutické a průmyslové účely, jakož i ke
škrobení prádla, prostředky pro odstraňování skvrn, prostředky
proti rzi, prostředky cidící a lešticí, broušící prostředky; leonské
zboží; zápalky všeho druhu, zápalkové zboží, zapalovadla.
(511) 1, 2, 3, 4, 5, 6, 13, 16, 17, 19, 22, 23, 27, 30, 34
(210) O-2023

(111) **101794**
(220) 15.02.1934
(151) 15.02.1934
(540)



(730) **H. J. Heinz Company**, One PPG Place, Suite 3100,
Pittsburgh, 15222, PA, US
(740) Společná advokátní kancelář Vsetečka Zelený Švorčák
Kalenský a partneři, JUDr. Michal Havlík, Hálkova 2, Praha 2,
12000
(510) Pečené boby, hnědé barvivo do omáček, rosol z telecích
nožiček, kapary, celerová nat' nakládána v soli /k jídlu/
chutney, koření pro curry, šproty v konzervách, nakládaný
zázvor, sušené bylinné koření, křen, kečup z rajských jablek,
mléčná sedlina s citronovou příchutí, makarony, majonéza,
sekaná, hořčice /k jídlu/, olivový olej /k jídlu/, olivy, pepř,
nakládána zelenina, salátové majonézy, omáčky, polévky,
spaghetti, šáva z rajských jablek, pomazánky z masa nebo ryb
nebo obsahující maso nebo ryby, káva a stolní rosoly.
(511) 29, 30, 31, 32
(210) O-437

(111) **114330**
(220) 04.10.1933
(151) 04.10.1933
(540)

AQUA MATTONI

(730) **Karlovarské minerální vody a.s.**, Horova 3, Karlovy Vary,
36021, CZ
(740) AK Mrázek - Mrázková, JUDr. Josef Mrázek, DrSc., Pernerova
11, Praha 8, 18600
(510) (32) kysibelská kyselka.
(511) 32
(210) O-20146

(111) **151251**
(220) 22.10.1953
(151) 14.11.1953
(540)

INFADIN

(730) **BIOTIKA a.s.**, Slovenská Ľupča, 97613, SK
(740) INPARTNERS GROUP, Ing. Dušan Kendereški, Lidická 51,
Brno, 60200
(510) Výrobky chemické, farmaceutické, kosmetické, dietetické,
léčiva humánní a veterinární, přípravky desinfekční a pro
hygienu těla, proti rostlinným a živočišným škůdcům.
(511) 1, 3, 5
(210) O-4481

(111) **151425**
(220) 09.04.1954

(151) 20.05.1954
(540)

GRANAZOT

(730) **Spolek pro chemickou a hutní výrobu, akciová společnost**,
Revoluční 86, Ústí nad Labem, 40032, CZ
(740) Mgr. Matěj Sedláček, Ke Kateřinkám 1393, Praha 4, 14900
(510) (1) chemické výrobky a hnojiva.
(511) 1
(210) O-1537

(111) **151426**
(220) 09.04.1954
(151) 18.05.1954
(540)

RUCOPOL

(730) **Spolek pro chemickou a hutní výrobu, akciová společnost**,
Revoluční 86, Ústí nad Labem, 40032, CZ
(740) Mgr. Matěj Sedláček, Ke Kateřinkám 1393, Praha 4, 14900
(510) (1) chemické výrobky pro textilní průmysl.
(511) 1
(210) O-1538

(111) **151429**
(220) 09.04.1954
(151) 18.05.1954
(540)

VIRECEL

(730) **Spolek pro chemickou a hutní výrobu, akciová společnost**,
Revoluční 86, Ústí nad Labem, 40032, CZ
(740) Mgr. Matěj Sedláček, Ke Kateřinkám 1393, Praha 4, 14900
(510) Chemické výrobky všeho druhu, zejména elektrochemické a elektrotermické, včetně produktů vznikajících zpracováním chemických výrobků, např. umělý kaučuk, umělá pryskyřice a umělé hmoty, umělá vlákna, chemické výrobky, jež slouží hutním účelům, jakož i využití rudy, zápalkové zboží, papír, celulóza a výrobky vznikající zpracováním papíru, celulosy a dřeva, kovové folie.
(511) 1, 2, 6, 16, 17, 20, 22, 34
(210) O-1541

(111) **151459**
(220) 29.03.1954
(151) 26.05.1954
(540)

REMIKA

(730) **COGEBI a.s.**, Vožická ul. 2104, Tábor, 39002, CZ
(740) PatentCentrum Sedlák & Partners s.r.o., Husova 5, České Budějovice, 37001
(510) (17) izolanty a izolace všeho druhu pro veškeré účely použití.
(511) 17
(210) O-1355

(111) **151471**
(220) 21.04.1954
(151) 11.06.1954
(540)

MARS

(730) **Mars Svratka, a.s.**, Libušina 194, Svratka, 59202, CZ
(740) PATENTSERVIS Praha a.s., Na Podkovce 281/10, Praha 4, 14700
(510) Dětské vaničky, příslušenství ke kamnům jako uhláky, koksáky, lopatky na uhlí, příslušenství kouřových trub, lampy petrolejové a hořáky k lampám, dojačky, konve na mléko, různé kuchyňské cedníky a struhadla, různé formy a formičky na pečivo, plechy na pečení, naběračky, lopatky na mouku, lopatky na smet, schránky na dopisy, kružadla na řepu, šestinožky, různé drátěné nářadí pro kuchyň jako šlehačky, metly, mačkadla, poklopy, sušky, koše na přístroje, poklice, vytahovače, lžice, spony na zavařovací láhve, otvírače korunkových uzávěrů, termoskové nádoby, uzávěry k sodovkovým lahvám.
(511) 8, 11, 21
(210) O-1683

(111) **151621**
(220) 10.09.1954
(151) 22.09.1954

(540)

FAVORIT

(730) **FAVORIT CZECHOSLOVAKIA s.r.o.**, náměstí 14. října 1307/2, Praha 5, 15000, CZ
(740) Inventia s.r.o., Ing. Jana Holpuchová, Na Bělidle 3, Praha 5, 15000
(510) Jízdní kola a jejich součásti, t.j. brzdy, řídítka, ráfky, blatníky a představce, tříkolky, koloběžky a dětská autíčka.
(511) 12, 28
(210) O-3196

(111) **155877**
(220) 24.04.1964
(151) 23.06.1964
(540)

LYOSTAN

(730) **Spolek pro chemickou a hutní výrobu, akciová společnost**,
Revoluční 86, Ústí nad Labem, 40032, CZ
(740) Mgr. Matěj Sedláček, Ke Kateřinkám 1393, Praha 4, 14900
(510) (2) organická barviva, organické pigmenty a polotovary pro výrobu organických barviv a pigmentů.
(511) 2
(210) O-31259

(111) **155879**
(220) 24.04.1964
(151) 23.06.1964
(540)

MEDIOSTAL

(730) **Spolek pro chemickou a hutní výrobu, akciová společnost**,
Revoluční 86, Ústí nad Labem, 40032, CZ
(740) Mgr. Matěj Sedláček, Ke Kateřinkám 1393, Praha 4, 14900
(510) (2) organická barviva, organické pigmenty a polotovary pro výrobu organických barviv a pigmentů.
(511) 2
(210) O-31264

(111) **155924**
(220) 24.04.1964
(151) 14.08.1964
(540)

SULFATIN

(730) **Spolek pro chemickou a hutní výrobu, akciová společnost**,
Revoluční 86, Ústí nad Labem, 40032, CZ
(740) Mgr. Matěj Sedláček, Ke Kateřinkám 1393, Praha 4, 14900
(510) (2) organická barviva, organické pigmenty a polotovary pro výrobu organických barviv a pigmentů.
(511) 2
(210) O-31260

(111) **155925**
(220) 24.04.1964
(151) 14.08.1964
(540)

RESINOL

(730) **Spolek pro chemickou a hutní výrobu, akciová společnost**,
Revoluční 86, Ústí nad Labem, 40032, CZ
(740) Mgr. Matěj Sedláček, Ke Kateřinkám 1393, Praha 4, 14900
(510) (2) organická barviva, organické pigmenty a polotovary pro výrobu organických barviv a pigmentů.
(511) 2
(210) O-31262

(111) **162192**
(220) 11.04.1974
(151) 22.04.1975
(540)

OSTSORB

(730) **Spolek pro chemickou a hutní výrobu, akciová společnost**,
Revoluční 86, Ústí nad Labem, 40032, CZ
(740) Mgr. Matěj Sedláček, Ke Kateřinkám 1393, Praha 4, 14900
(510) (1) syntetické pryskyřice, sorpční látky a iontoměniče.
(511) 1
(210) O-47836

(111) **174184**

(220) 30.09.1993
(151) 30.11.1993
(540)

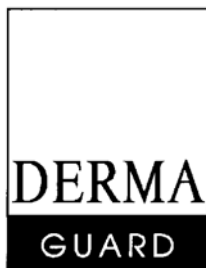

(730) **Bohumil Svoboda - Praktík**, V Březině 225, Říčany - Strašín, 25101, CZ
(740) BOHEMIA PATENT, Ing. Jana Vanděliková, Umělecká 6, Praha 7, 17000
(510) (3) emulze pro profylaktické a kosmetické účely.
(511) 3
(210) O-83122

(111) **174186**
(220) 30.09.1993
(151) 30.11.1993
(540)

Dermaguard

(730) **Bohumil Svoboda - Praktík**, V Březině 225, Říčany - Strašín, 25101, CZ
(740) BOHEMIA PATENT, Ing. Jana Vanděliková, Umělecká 6, Praha 7, 17000
(510) (3) emulze pro profylaktické a kosmetické účely.
(511) 3
(210) O-83121

(111) **175217**
(220) 13.10.1993
(151) 11.03.1994
(540)



(730) **Česká centrála cestovního ruchu - CzechTourism, p.o.**, Vinohradská 46, Praha 2, 12041, CZ
(740) Čermák a spol., JUDr. Karel Čermák, Elišky Peškové 15/735, Praha 5, 15000
(510) Periodické a neperiodické tiskoviny včetně knih a časopisů, i cizojazyčných, odborně specializované tisky včetně tisku ofsetového a tisku litografií; obrazová a zvuková reklama, propagační a reklamní činnost; shromažďování, analýza a zpracování informací včetně publicistické činnosti, tisková a informační agentura; překladatelské služby všeho druhu; výzkum a vývoj v oblasti audiovizuální a sdělovací techniky, výroba zvukových a obrazových produktů, nakladatelská a vydavatelská činnost; zprostředkovatelská a obchodní činnost ve všech výše uvedených oblastech včetně servisních, poradenských a expertních služeb.
(511) 16, 35, 38, 39, 41
(210) O-83453

(111) **175410**
(220) 02.11.1993
(151) 22.03.1994
(540)



(730) **CCV, s.r.o.**, Libušina třída 23, Brno, 62300, CZ
(740) Ing. Markes Libor, Grohova 54, Brno, 60200

(510) Automatizované zpracování dat, poskytování software.
(511) 9, 35
(210) O-83893

(111) **177292**
(220) 18.01.1994
(151) 09.06.1994
(540)

GLYDONA

(730) **ASTRID T.M., a.s.**, U průhonu 10, Praha 7, 17004, CZ
(510) (3) kosmetické výrobky.
(511) 3
(210) O-85891

(111) **178914**
(220) 21.07.1994
(151) 18.08.1994
(540)

ORJAN

(730) **Ing. Jan Dvořáček**, Svobody 1011/II, Třeboň, 37901, CZ
(740) PatentCentrum Sedlák & Partners s.r.o., Husova 5, České Budějovice, 37001
(510) Výrobky z plastů, kovů nebo jejich kombinace, bytové a nábytkové kování, pletací jehlice a háčkovadla, akupunkturní jehly, spárovací kříže pro obklady, koupelnové soupravy, úchytky a držáky pro domácnost a nábytek z plastů, závěsné háčky, zejména zatloukací, samolepící a šroubovací, přichytky a třmeny všeho druhu a z libovolného materiálu pro přichycování a zavěšování předmětů, kabelové přichytky z plastů.
(511) 6, 10, 20, 21, 26
(210) O-91335

(111) **180980**
(220) 17.06.1994
(151) 16.11.1994
(540)



(730) **ČEZ, a. s.**, Duhová 2/1444, Praha 4, 14053, CZ
(740) ZÁBRŠ - Advokátní, patentová a známková kancelář, JUDr. Aleš Zábrš, Na Beránce 2, Praha 6, 16000
(510) Výroba, rozvod a odbyt elektřiny, výstavba sítí nízkého, vysokého a velmi vysokého napětí, výstavba a montáž trafostanic a rozvodů, cejchování měřících zařízení elektřiny, výroba rozvaděčů, montáž a opravy měřicí a regulační techniky, výrobky z kovu, opravy výrobků z kovu, projektování elektrických zařízení, automatické zpracování dat, tvorba a poskytování software, poradenství v oblasti výroby, rozvodu, odbytu elektřiny, opravy motorových vozidel a karosérií, revize a zkoušky provozovaných kotlů a tlakových nádob, montáže, oprava, údržba vybraných elektrických zařízení, projektová činnost v investiční výstavbě, elektroinstalace, provozování tělovýchovných zařízení, zařízení sloužících k regeneraci a rekonvalescenci, montáž a opravy telekomunikačního zařízení, ubytovací služby, hostinská činnost, silniční motorová doprava nákladů, podnikání v oblasti nakládání s odpady, automatizované kopírování, pronájem nemovitostí.
(511) 6, 7, 9, 11, 12, 35, 36, 37, 39, 40, 41, 42
(210) O-90657

(111) **180981**
(220) 17.06.1994
(151) 16.11.1994
(540)



(730) **ČEZ, a. s.**, Duhová 2/1444, Praha 4, 14053, CZ

- (740) ZÁBRŠ - Advokátní, patentová a známková kancelář, JUDr. Aleš Zábrš, Na Beránce 2, Praha 6, 16000
- (510) Výroba, rozvod a odbyt elektřiny, výstavba sítí nízkého, vysokého a velmi vysokého napětí, výstavba a montáž trafostanic a rozvodů, cejchování měřicích zařízení elektřiny, výroba rozvaděčů, montáž a opravy měřicí a regulační techniky, výroby z kovu, opravy výrobků z kovu, projektování elektrických zařízení, automatické zpracování dat, tvorba a poskytování software, poradenství v oblasti výroby, rozvodu, odbytu elektřiny, opravy motorových vozidel a karosérií, revize a zkoušky provozovaných kotlů a tlakových nádob, montáže, oprava, údržba vybraných elektrických zařízení, projektová činnost v investiční výstavbě, elektroinstalace, provozování tělovýchovných zařízení, zařízení sloužících k regeneraci a rekondici, montáž a opravy telekomunikačního zařízení, ubytovací služby, hostinská činnost, silniční motorová doprava nákladů, podnikání v oblasti nakládání s odpady, automatizované kopírování, pronájem nemovitostí.
- (511) 6, 7, 9, 11, 12, 35, 36, 37, 39, 40, 41, 42
(210) O-90658

- (111) **182962**
(220) 12.11.1993
(151) 21.02.1995
(540)

DO-GRIP

- (730) **Iscar Ltd.**, P.O.Box 11, Tefen, IL
(740) Čermák a spol., JUDr. Karel Čermák, Elišky Peškové 15/735, Praha 5, 15000
(510) (7) přesné nástroje, nástroje pro frézování, drážkování, obrábění a dělení, jejich součásti a příslušenství.
(511) 7
(210) O-84252

- (111) **182963**
(220) 12.11.1993
(151) 21.02.1995
(540)

HELIBALL

- (730) **Iscar Ltd.**, P.O.Box 11, Tefen, IL
(740) Čermák a spol., JUDr. Karel Čermák, Elišky Peškové 15/735, Praha 5, 15000
(510) (7) přesné nástroje, nástroje pro frézování, drážkování, obrábění a dělení, jejich součásti a příslušenství.
(511) 7
(210) O-84251

- (111) **182964**
(220) 12.11.1993
(151) 21.02.1995
(540)

SOLEST

- (730) **The Lubrizol Corporation**, 29400 Lakeland Boulevard, Wickliffe, OH, US
(740) Čermák a spol., JUDr. Karel Čermák jr., Ph.D., LL.M., advokát, Elišky Peškové 15/735, Praha 5, 15000
(510) (4) mazadla.
(511) 4
(210) O-84254

- (111) **182975**
(220) 15.09.1993
(151) 22.02.1995
(540)

EMPOS

- (730) **EMPOS, spol. s r.o.**, U Nových vil 18, Praha 10, 10000, CZ
(740) UNIPATENT, Ing. Chludina Jiří, J.Masaryka 43-47, Praha 2-Vinohrady, 12000
(510) Přístroje a nástroje k vědeckým a laboratorním účelům, přístroje a nástroje navigační, tj. přístroje a nástroje určené k přenášení rozkazů, k měření a přístroje všeobecně užívané při řízení lodí a letadel, přístroje a nástroje k vážení a měření, přístroje a nástroje signalizační včetně signálních pišťal, přístroje a nástroje pro účely záchranné a učební, přístroje pro záznam a reprodukci mluveného slova, zapisovací pokladny a počítačící stroje včetně kancelářských a děrovacích strojů, speciální pouzdra pro tyto přístroje a nástroje, elektrotermické

nástroje a přístroje jako ruční elektrické svářečky, elektrické žehličky, elektricky vytápěné podušky, oděvy a součásti oděvů, ohřívače nohou, elektrické zapalovače, elektromechanická zařízení pro domácí účely určená k čištění jako vysavače prachu, leštiče parket, výpočetní a kancelářská technika a zařízení, spotřební elektronika, elektrická a elektronická osvětlovací, topná, vzduchotechnická a klimatizační zařízení, servis výše uvedených výrobků.

- (511) 9, 11, 37
(210) O-82720

- (111) **183116**
(220) 19.10.1993
(151) 27.02.1995
(540)

MINTTU

- (730) **Pernod Ricard Finland OY**, Fabianinkatu 8, FI-00130 Helsinki, FI
(740) Čermák a spol., JUDr. Karel Čermák jr., Ph.D., LL.M., advokát, Elišky Peškové 15/735, Praha 5, 15000
(510) (33) vína, lihoviny a likéry.
(511) 33
(210) O-83553

- (111) **183317**
(220) 01.10.1993
(151) 09.03.1995
(540)

FELOCELL CVR

- (730) **Eli Lilly ČR, s.r.o.**, Pobřežní 394/12, Praha 8, 18600, CZ
(740) INPARTNERS GROUP, Ing. Dušan Kendereški, Lidická 51, Brno, 60200
(510) (5) farmaceutické přípravky a substance.
(511) 5
(210) O-83182

- (111) **183320**
(220) 01.10.1993
(151) 09.03.1995
(540)

RESPISURE

- (730) **Eli Lilly ČR, s.r.o.**, Pobřežní 394/12, Praha 8, 18600, CZ
(740) INPARTNERS GROUP, Ing. Dušan Kendereški, Lidická 51, Brno, 60200
(510) (5) farmaceutické přípravky a substance.
(511) 5
(210) O-83186

- (111) **183321**
(220) 01.10.1993
(151) 09.03.1995
(540)

LECTADE PLUS

- (730) **Eli Lilly ČR, s.r.o.**, Pobřežní 394/12, Praha 8, 18600, CZ
(740) INPARTNERS GROUP, Ing. Dušan Kendereški, Lidická 51, Brno, 60200
(510) (5) farmaceutické přípravky a substance.
(511) 5
(210) O-83189

- (111) **183748**
(220) 19.11.1993
(151) 29.03.1995
(540)

Cominvest

- (730) **Alena Zemanová**, Škroupova 16, Brno, 63600, CZ
(740) Ing. Markes Libor, Grohova 54, Brno, 60200
(510) Nelékárenské zdravotní přípravky a potřeby, vitaminové přípravky, kovy v polozpracovaném stavu, kovový stavební materiál, stroje a obráběcí stroje, ruční nářadí a nástroje, lékařské přístroje a nástroje, zdravotnické pomůcky, dopravní prostředky pozemní, letecké a vodní, tepelné a zvukové

- izolační stavební materiály, polystyren, skelná a minerální vlna, nekovové trubky, stavební materiál, nekovový, kámen, cement, písek, vápno, sádra a výrobky z nich, keramické stavebniny, náčiní a nádoby pro domácnost, hry, hračky, sportovní potřeby, zprostředkování servisu strojů a přístrojů.
- (511) 5, 6, 7, 8, 10, 12, 17, 19, 21, 28, 37, 39
(210) O-84387

- (111) **185474**
(220) 15.10.1993
(151) 05.06.1995
(540)



- (730) **Aleš Tolnay**, Jana Palacha 1219, Mladá Boleslav, 29301, CZ
(740) UNIPATENT, Ing. Chludina Jiří, J.Masaryka 43-47, Praha 2-
Vinohrady, 12000
(510) (36) zprostředkování v oblasti obchodu a služeb, včetně realitní
kanceláře.
(511) 36
(210) O-83509

- (111) **185580**
(220) 29.09.1993
(151) 08.06.1995
(540)

DESAVON

- (730) **BOCHEMIE a.s.**, Lidická 326, Bohumín, 73695, CZ
(740) Rott, Růžička & Guttman Patentové, známkové a advokátní
kanceláře, JUDr. Vladimír Rott, Vinohradská 37, Praha 2,
12000
(510) Chemické výrobky pro průmyslové a vědecké účely,
dezinfekční, prací a bělicí prostředky, přípravky pro
zemědělství.
(511) 1, 3, 5
(210) O-83078

- (111) **185582**
(220) 29.09.1993
(151) 08.06.1995
(540)

DEZAMIN

- (730) **BOCHEMIE a.s.**, Lidická 326, Bohumín, 73695, CZ
(740) Rott, Růžička & Guttman Patentové, známkové a advokátní
kanceláře, JUDr. Vladimír Rott, Vinohradská 37, Praha 2,
12000
(510) Chemické výrobky pro průmyslové a vědecké účely,
dezinfekční, prací a bělicí prostředky, přípravky pro
zemědělství.
(511) 1, 3, 5
(210) O-83076

- (111) **186039**
(220) 22.02.1994
(151) 29.06.1995
(540)

AUTOGARD

- (730) **AUTOGARD, spol. s r.o.**, Nová 32, Popůvky, 66441, CZ
(740) Ing. Žák Vítězslav, Lidická 51, Brno, 60200
(510) Výroba, instalace a opravy elektrických strojů a přístrojů,
závorý a turnikety.
(511) 6, 9, 37
(210) O-87112

- (111) **186094**
(220) 29.09.1993
(151) 29.06.1995
(540)

PRIM

- (730) **BOCHEMIE a.s.**, Lidická 326, Bohumín, 73695, CZ
(740) Rott, Růžička & Guttman Patentové, známkové a advokátní
kanceláře, JUDr. Vladimír Rott, Vinohradská 37, Praha 2,
12000
(510) Chemické výrobky pro průmyslové a vědecké účely,
dezinfekční, prací a bělicí prostředky, přípravky pro
zemědělství, mořidla a impregnační nátěry, prostředky k hubení
rostlinných škůdců.
(511) 1, 2, 3, 5
(210) O-83080

- (111) **186394**
(220) 24.09.1993
(151) 30.06.1995
(540)

Milan

- (730) **Milan, spol. s r.o.**, Bezručova 705/4, Svitavy - Předměstí,
56802, CZ
(740) UNIPATENT, Ing. Chludina Jiří, J.Masaryka 43-47, Praha 2-
Vinohrady, 12000
(510) Textilní pokrývky včetně cestovních pokrývek, textilní výrobky
jinde neuvedené; oděvy a prádlo všeho druhu včetně textilního
sportovního oblečení všeho druhu a určení, spodního prádla,
halenek a mikin, dámských, pánských a dětských nočních košilí
a pyžam, triček a nátělníků všeho druhu.
(511) 24, 25
(210) O-82982

- (111) **186806**
(220) 02.09.1994
(151) 19.07.1995
(540)

SECULUS

- (730) **SECULUS International S.A.**, Neuengasse 14/502, Biel, CH
(740) PATENTSERVIS Praha a.s., Na Podkovce 281/10, Praha 4,
14700
(510) (14) drahé kovy a jejich slitiny a předměty z těchto hmot nebo z
plátovaných kovů, nezahmuté v jiných třídách; šperky; drahé
kameny; hodinářské a chronometrické zařízení.
(511) 14
(210) O-92334

- (111) **187226**
(220) 01.10.1993
(151) 22.09.1995
(540)



- (730) **RNDr. Tomáš Hála**, Bystřínova 4, Brno, 61200, CZ
(740) ELITFORM - Patentová a známková kancelář, Mgr. Lukáš
Dlabáček, Bolzanova 5, Brno, 61800
(510) Výrobky automatizační techniky, zejména počítače,
programové vybavení pro počítače, software, učební přístroje,
gramofonové desky, nosiče záznamů; knihy, učební pomůcky s
výjimkou aparátů, fotografie, papírenské zboží, tiskárenské
výrobky, štočky a autotypy; stany, plachty, plachtoviny, lana,
provazy, pytle; hry, hračky, potřeby pro gymnastiku a sport,
zařazené ve tř. 28; nakladatelská a vydavatelská činnost;
automatické zpracování dat, služby pro uživatele výpočetní
techniky, vývoj software, programátorská činnost,
zprostředkovatelská činnost v oboru software.
(511) 9, 16, 22, 28, 41, 42
(210) O-83170

- (111) **189396**
(220) 08.10.1993
(151) 29.04.1996
(540)

SLAVIE

- (730) **Slavia pojišťovna a.s.**, Revoluční 1/655, Praha 1, 11000, CZ (540)
(740) Rott, Růžička & Guttmann Patentové, známkové a advokátní kanceláře, JUDr. Vladimír Rott, Vinohradská 37, Praha 2, 12000
(510) (36) finance, bankovníctví s vyloučením směnářenské činnosti, pojišťovnictví s vyloučením pojištění pro cesty a pobyt.
(511) 36
(210) O-83349

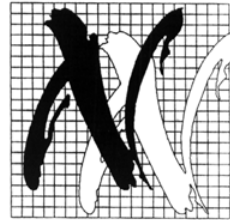

- (111) **189598**
(220) 28.03.1994
(151) 29.04.1996
(540)

UNITHERM

- (730) **UNITHERM pevná paliva, a.s.**, Orlovská 778/143, Ostrava - Heřmanice, 71300, CZ
(740) PROPATENT, Ing. Vlasta Sedláčková, Ke Kateřinkám 1393, Praha 4, 14900
(510) (4) paliva k topným účelům, paliva a látky pro osvětlování a svícení, palivové dříví, palivové uhlí, koks, brikety k topení, brikety dřevěné, dříví k topení, uhlí k vytápění.
(511) 4
(210) O-88186

- (111) **189762**
(220) 13.09.1994
(151) 29.04.1996
(540)

České energetické závody

- (730) **ČEZ a. s.**, Duhová 2/1444, Praha 4, 14053, CZ
(740) JUDr. Aleš Zábrš, advokát a patentový zástupce, Na Beránce 2, Praha 6, 16000
(510) (4) elektrická energie, tepelná energie, prostředky pro pohlcování a vázání prachu; (6) stožáry pro vedení, stavební materiály z válcovaného a litého kovu, traverzy, kovové konstrukce, nosníky; (7) zařízení, přístroje, stroje a nástroje všeho druhu pro výrobu, rozvod, přenos a akumulaci elektřiny a tepla včetně dynam, generátorů, alternátorů; (9) zařízení, přístroje, stroje a nástroje všeho druhu pro výrobu, rozvod, přenos a akumulaci elektřiny a tepla včetně elektrických a elektronických zařízení pro dozor, ověřování a dálkové ovládání průmyslových operací, transformátorů, rozvaděčů, elektrických kabelů a vodičů, bleskojistek, jističů, spínačů, vypínačů, akumulátorů, baterií, dozoren, velinů, elektroměrů, fázovacích zařízení, ochranných jiskřišť, kondenzátorů, zařízení pro kompenzaci účinníku, konvertorů, měniren, odpojovačů, přepět'ových ochran, elektroenergetických a rozvodných soustav, regulátorů, relé, izolátorů, tlumivek, turboalternátorů, hydroalternátorů, termodynamických generátorů, zařízení, stroje, přístroje a nástroje všeho druhu pro měření elektrických veličin, pro účely signalizační, záchranné a vyučovací, hardware všeho druhu, nosiče informací všeho druhu; (11) zařízení pro výrobu páry, zejména parní a vodní turbíny, osvětlovací a topná zařízení; (16) nosiče informací všeho druhu, zejména tiskoviny; (19) stavební dřevo, sádra, šterk; (35) inzertní a reklamní činnost a poskytování pomoci při provozu obchodu; (37) stavby a opravy všeho druhu, včetně výstavby, oprav, rekonstrukcí, modernizací a likvidací energetických zařízení; (39) skladování, doprava; (40) zpracování a úpravy materiálů; (41) činnost nakladatelská a vydavatelská; (42) likvidace radioaktivních odpadů, software všeho druhu, činnost poradenská, obstaravatelská, zprostředkovatelská a zástupčí, zejména v oblasti energetiky, inženýrská a projekční činnost, poskytování ubytovacích a stravovacích služeb.
(511) 4, 6, 7, 9, 11, 16, 19, 35, 37, 39, 40, 41, 42
(210) O-92578

- (111) **191100**
(220) 22.10.1993
(151) 24.06.1996

- (730) **NEXT, spol. s r.o.**, Potoční 404, Budyně nad Ohří, 41118, CZ
(740) UNIPATENT, Ing. Chlustina Jiří, J.Masaryka 43-47, Praha 2- Vinohrady, 12000
(510) (6) zámečnické výrobky všeho druhu včetně dveřních zámků, zámkových vložek, dveřních a okenních závor, zavíracích a zabezpečovacích mechanismů a klíčů, nedobytné pokladny, trezory a schránky, jiné kovové výrobky, které nejsou obsaženy v jiných třídách, ovládací zařízení pro dveře, vrata, okna apod., zabezpečovací mříže a rolety, bankovní přepážky, obecné kovy v surovém a polozpracovaném stavu a jejich slitiny, kotvy, zvony, stavební materiál z válcovaného a litého kovu, kolejnice a jiný kovový materiál určený k železničním účelům, řetězy, kovové kabely a dráty s výjimkou drátů k elektrotechnickým účelům, zámečnické výrobky, kovové roury, nedobytné pokladny a schránky, ocelové kuličky, podkovy, hřebíky a šrouby, jiné kovové výrobky, které nejsou obsaženy v jiných třídách, rudy; (9) přístroje a nástroje k vědeckým a laboratorním účelům, přístroje a nástroje navigační, tj. přístroje a nástroje určené k přenášení rozkazů, k měření a přístroje všeobecně užívané při řízení lodí a letadel, přístroje a nástroje geodetické a přístroje pro bezdrátovou telegrafii, přístroje fotografické, kinematografické, optické, včetně promítačů obrazů a zvětšovacích přístrojů, přístroje a nástroje k vážení a měření, přístroje a nástroje signalizační včetně signálních píšťal, přístroje a nástroje pro účely záchranné a učební, automaty uváděné v činnost vhozením mince nebo známky, přístroje pro záznam a reprodukci mluveného slova, zapisovací pokladny a počítačací stroje včetně kancelářských a děrovacích strojů, hasící přístroje, speciální pouzdra pro přístroje a nástroje, které jsou zařazeny do této třídy, elektrotermické nástroje a přístroje, jako jsou ruční elektrické svářečky, elektrické žehličky apod., elektrické přístroje a zařízení jako elektricky vytápěné podušky, oděvy a součásti oděvů, ohříváče nohou, elektrické zapalovače a obdobná zařízení nezařazená v jiných třídách, elektromechanická zařízení pro domácí účely určená k čištění jako jsou vysavače prachu, leštiče parket apod., bezpečnostní a záchranné oděvy, dýchací přístroje, včetně elektronických, plynových a mechanických ochranných prostředků a autoalarmů, poplašná zařízení, ovládací elektronické, optické a akustické systémy, ovládací zařízení na magnetické, mechanické, čipové a jiné karty, magnetické klíče, kódové zámky, požární a poplachové systémy včetně centrál, jejich součásti a příslušenství; (17) gutaperča, guma, baláta a náhražky těchto hmot, pokud nejsou obsaženy v jiných třídách; polotovary v plastických hmot ve tvaru folií, desek, tyčí apod., pěnové materiály na bázi gumy a plastických hmot, těsnící hmoty a tmely, tepelné, elektrické a zvukové ucpávky a izolace, izolační nátěry, osinek, slída a výrobky z osinku a slídy, hadice s výjimkou kovových, solární, termální a bezpečnostní folie; (19) stavební materiál včetně polozpracovaného řeziva, překližka, skleněné cihly, dlaždice, přírodní a umělý kámen, cement, vápno, malta, sádra, šterk, kameninové a cementové roury, přenosné stavby, dveře, vrata, okna a světlíky všeho druhu, výlohy, vitriny, mříže a mechanické zábrany stavebního charakteru všeho druhu; (37) zřizování poplašných a detekčních zařízení všeho druhu v budovách včetně souvisejících stavebních úprav, provádění elektrických instalací ve stavbách, nouzové nevhodové otevírání zámků, dveří, trezorů a podobně.
(511) 6, 9, 17, 19, 37
(210) O-83683

- (111) **191101**
(220) 22.10.1993
(151) 24.06.1996

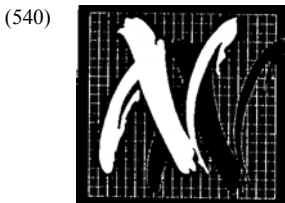

(730) **NEXT, spol. s r.o.**, Potoční 404, Budyně nad Ohří, 41118, CZ
(740) UNIPATENT, Ing. Chludina Jiří, J.Masaryka 43-47, Praha 2-Vinohrady, 12000

(510) (6) zámečnické výrobky všeho druhu včetně dveřních zámek, zámkových vložek, dveřních a okenních závor, zavíracích a zabezpečovacích mechanismů a klíčů, nedobytné pokladny, trezory a schránky, jiné kovové výrobky, které nejsou obsaženy v jiných třídách, ovládací zařízení pro dveře, vrata, okna apod., zabezpečovací mříže a rolety, bankovní přepážky, obecné kovy v surovém a polozpracovaném stavu a jejich slitiny, kotvy, zvony, stavební materiál z válcovaného a litého kovu, kolejnice a jiný kovový materiál určený k železničním účelům, řetězy, kovové kabely a dráty s výjimkou drátů k elektrotechnickým účelům, zámečnické výrobky, kovové roury, nedobytné pokladny a schránky, ocelové kuličky, podkovy, hřebíky a šrouby, jiné kovové výrobky, které nejsou obsaženy v jiných třídách, rudy; (9) přístroje a nástroje k vědeckým a laboratorním účelům, přístroje a nástroje navigační, tj. přístroje a nástroje určené k přenášení rozkazů, k měření a přístroje všeobecně užívané při řízení lodí a letadel, přístroje a nástroje geodetické a přístroje pro bezdrátovou telegrafii, přístroje fotografické, kinematografické, optické, včetně promítačů obrazů a zvětšovacích přístrojů, přístroje a nástroje k vážení a měření, přístroje a nástroje signalizační včetně signálních píšťal, přístroje a nástroje pro účely záchranné a učební, automaty uváděné v činnost vhozením mince nebo známky, přístroje pro záznam a reprodukci mluveného slova, zapisovací pokladny a počítačové stroje včetně kancelářských a děrovacích strojů, hasící přístroje, speciální pouzdra pro přístroje a nástroje, které jsou zařazeny do této třídy, elektrotermické nástroje a přístroje, jako jsou ruční elektrické svářečky, elektrické žehličky apod., elektrické přístroje a zařízení jako elektricky vytápěné podušky, oděvy a součásti oděvů, ohříváče nohou, elektrické zapalovače a obdobná zařízení nezařazená v jiných třídách, elektromechanická zařízení pro domácí účely určená k čištění jako jsou vysavače prachu, leštiče parket apod., bezpečnostní a záchranné oděvy, dýchací přístroje, včetně elektronických, plynových a mechanických ochranných prostředků a autoalarmů, poplašná zařízení, ovládací elektronické, optické a akustické systémy, ovládací zařízení na magnetické, mechanické, čipové a jiné karty, magnetické klíče, kódové zámky, požární a poplachové systémy včetně centrál, jejich součástí a příslušenství; (17) gutaperča, guma, baláta a náhražky těchto hmot, pokud nejsou obsaženy v jiných třídách; polotovary v plastických hmotách ve tvaru folií, desek, tyčí apod., pěnové materiály na bázi gumy a plastických hmot, těsnící hmoty a tmely, tepelné, elektrické a zvukové ucpávky a izolace, izolační nátěry, osinek, slída a výrobky z osinku a slídy, hadice s výjimkou kovových, solární, termální a bezpečnostní folie; (19) stavební materiál včetně polozpracovaného žeziva, překližka, skleněné cihly, dlaždice, přírodní a umělý kámen, cement, vápno, malta, sádra, štěrk, kameninové a cementové roury, přenosné domy, kamenné pomníky, krby, zejména: dveře, vrata, okna a světlíky všeho druhu, výlohy, vitriny, mříže a mechanické zábrany stavebního charakteru všeho druhu; (37) zřizování poplašných a detekčních zařízení všeho druhu v budovách včetně souvisejících stavebních úprav, provádění elektrických instalací ve stavbách, nouzové nehodové otevírání zámek, dveří, trezorů a podobně.

(511) 6, 9, 17, 19, 37
(210) O-83684

(111) **191102**
(220) 22.10.1993
(151) 24.06.1996
(540)

NEXT

(730) **NEXT, spol. s r.o.**, Potoční 404, Budyně nad Ohří, 41118, CZ
(740) UNIPATENT, Ing. Chludina Jiří, J.Masaryka 43-47, Praha 2-Vinohrady, 12000

(510) (6) obecné kovy, v surovém a polozpracovaném stavu a jejich slitiny, kotvy, kovadliny, zvony, stavební materiál z válcovaného a litého kovu, kolejnice a jiný kovový materiál určený k železničním účelům, řetězy, kovové kabely a dráty s výjimkou drátů k elektrotechnickým účelům, zámečnické výrobky, kovové roury, nedobytné pokladny a schránky, ocelové kuličky, podkovy, hřebíky a šrouby, jiné kovové výrobky, které nejsou obsaženy v jiných třídách, rudy, zejména: zámečnické výrobky všeho druhu včetně dveřních zámek, zámkových vložek, dveřních a okenních závor, zavíracích a zabezpečovacích mechanismů a klíčů, nedobytné pokladny, trezory a schránky, jiné kovové výrobky, ovládací zařízení pro dveře, vrata, okna, zabezpečovací mříže a rolety, bankovní přepážky; (9) přístroje a nástroje k vědeckým a laboratorním účelům, přístroje a nástroje navigační, tj. přístroje určené k přenášení rozkazů, k měření a přístroje všeobecně užívané při řízení lodí a letadel, přístroje a nástroje geodetické a přístroje pro bezdrátovou telegrafii, přístroje fotografické, kinematografické, optické, včetně promítačů obrazů a zvětšovacích přístrojů, přístroje a nástroje k vážení a měření, přístroje a nástroje signalizační včetně signálních píšťal, přístroje a nástroje pro účely záchranné a učební, automaty uváděné v činnost vhozením mince nebo známky, přístroje pro záznam a reprodukci mluveného slova, zapisovací pokladny, hasící přístroje, speciální pouzdra pro přístroje a nástroje, elektrotermické nástroje a přístroje, jako: ruční elektrické svářečky, elektrické žehličky, elektrické zapalovače a obdobná zařízení, elektr. zařízení pro domácí účely určená k čištění jako: vysavače prachu, leštiče parket, zejména: poplašná zařízení, ovládací elektronické, optické a akustické systémy, ovládací zařízení na magnetické, mechanické, čipové a jiné karty, magnetické klíče, kódové zámky, požární a poplachové systémy včetně centrál, jejich součástí a příslušenství; (17) gutaperča, guma, baláta, náhražky těchto hmot, polotovary z plastických hmot: fólie, desky, tyče, těsnící hmoty, ucpávky a izolace: tepelné, elektrické nebo zvukové, osinek, slída a výrobky z osinku a slídy, hadice ne kovové, izol. nátěry; (19) stavební materiál včetně polozpracovaného žeziva: trámy, prkna, dřevěné panely, překližka, skleněné cihly, dlaždice a pod., přírodní a umělý kámen, cement, vápno, malta, sádra, štěrk, kameninové a cementové roury, stavební materiál pro stavbu cest asfalt, smola, živice, přenosné domy, kamenné pomníky, krby, zejména: dveře, vrata, okna a světlíky všeho druhu, výlohy, vitriny, mříže a mechanické zábrany stavebního charakteru všeho druhu; (37) zřizování poplašných a detekčních zařízení všeho druhu v budovách včetně souvisejících stavebních úprav, provádění elektrických instalací ve stavbách, nouzové nehodové otevírání zámek, dveří, trezorů všeho druhu.

(511) 6, 9, 17, 19, 37
(210) O-83685

(111) **191113**
(220) 09.11.1993
(151) 24.06.1996
(540)

TRIBASE Net

(730) **TRIBASE Net, spol. s r.o.**, Výpustky 5, Brno, 61400, CZ
(740) Ing. Markes Libor, Grohova 54, Brno, 60200
(510) (9) počítače a jejich periferní zařízení, nosiče záznamu; (41) školení v oblasti výpočetní techniky a jejich fyzikálních aplikací; (42) produkce, servis a aktualizace software, poradenská činnost v oblasti výpočetní techniky a software.

(511) 9, 41, 42
(210) O-84112

(111) **191920**
(220) 09.02.1994
(151) 24.07.1996
(540)



(730) **ORITEST spol. s r.o.**, Staropramenná 3117/17, Praha 5 - Smíchov, 15000, CZ
(740) PROPATENT, Ing. Vlasta Sedláčková, Ke Kateřinkám 1393, Praha 4, 14900
(510) (1) detekční přípravky; (36) zprostředkování vývoje a prodeje

detekčních prostředků; (42) měření koncentrace organických i anorganických látek v životním prostředí.
(511) 1, 36, 42
(210) O-86505

(111) **200831**
(220) 13.09.1994
(151) 26.06.1997
(540)

(111) **197272**
(220) 25.03.1994
(151) 24.02.1997
(540)

fortex AGS

(730) **FORTEX - AGS, a.s.**, Jílová 1550/1, Šumperk, 78792, CZ
(740) PROPATENT, Ing. Vlasta Sedláčková, Ke Kateřinkám 1393, Praha 4, 14900

(510) (6) kovy v surovém a polorozpracovaném stavu, kovové výrobky; (7) čistírny odpadních vod; (9) zabezpečovací a poplašné zařízení, elektrické rozvaděče; (11) zařízení osvětlovací, topná, pro větrání a klimatizaci, pro rozvod vody, zdravotnická zařízení; (20) nádrže z umělých hmot, výrobky z umělých hmot k čistíčkám odpadních vod; (37) montáž a opravy regulační techniky, stavby a opravy staveb, izolatérství, instalatérství, tesařství, klempířství, pokrývačství, elektrikářské a jiné stavební práce, opravy motorových vozidel, montáž a opravy zabezpečovacího zařízení; (42) projektová činnost ve stavebnictví, revize elektrických zařízení, zámečnictví.

(511) 6, 7, 9, 11, 20, 37, 42
(210) O-88150

(111) **200827**
(220) 13.09.1994
(151) 26.06.1997
(540)

ČEZ

(730) **ČEZ, a. s.**, Duhová 2/1444, Praha 4, 14053, CZ
(740) JUDr. Aleš Zábrš, advokát a patentový zástupce, Na Beránce 2, Praha 6, 16000

(510) (4) prostředky pro pohlcování a vázání prachu; (6) stavební materiály z válcovaného a litého kovu, nosníky, kovové konstrukce; (7) zařízení, stroje, přístroje a nástroje pro výrobu, rozvod, přenos a akumulaci elektřiny a tepla; (9) zařízení, stroje, přístroje a nástroje všeho druhu, zejména pro měření elektrických veličin pro účely signalizační, záchranné a vyučovací, elektrická a elektronická zařízení pro dozor, ověřování a dálkové ovládání průmyslových operací, dynam, generátorů, alternátorů, transformátorů, rozvaděčů, elektrických kabelů a vodičů, bleskojistek, jističů, spínačů, vypínačů, akumulátorů, baterií, dozoren, velinů, elektroměrů, fázovacích zařízení, ochranných jiskříšť, kondenzátorů, zařízení pro kompenzaci účinníku, konvertory, měřírny, odpojovače, přepětíové ochrany, elektroenergetické a rozvodné soustavy, regulátory, relé, tlumivky, izolátory, stožáry pro elektrická vedení, turboalternátory, hydroalternátory, termodynamické generátory, software a hardware počítačů; (11) zařízení pro výrobu páry, zejména parní turbíny, vodní turbíny, osvětlovací a topná zařízení; (16) nosiče informací všeho druhu, zejména tiskoviny; (19) stavební materiály, zejména stavební dřevo, sádra a šterk; (35) inzertní a reklamní činnost, poskytování pomoci při provozu obchodu, pronájem a leasing kancelářských strojů a zařízení; (37) stavby a opravy všeho druhu, včetně výstavby, oprav, rekonstrukcí, modernizací a likvidací energetických zařízení, pronájem a leasing dílenských strojů a zařízení; (39) doprava a skladování, zejména přenos, prodej, dovoz, vývoz a tranzit elektřiny, rozvod a prodej tepla, doprava a skladování radioaktivních odpadů, pronájem a leasing dopravních prostředků a skladišť; (40) likvidace radioaktivních odpadů, výroba elektřiny a tepla; (41) výchovná, zejména vzdělávací a školící činnost, nakladatelská a vydavatelská činnost, pronájem a leasing strojů, sloužících pro zachování nebo přenos zvuku a obrazu; (42) inženýrská, projekční, poradenská, zprostředkovatelská, zástupčí a obstaravatelská činnost, zejména v odvětví energetiky, ubytovací a stravovací služby, pronájem a leasing elektrických přístrojů a distribučních strojů, pronájem strojů a přístrojů, sloužících pro přenos elektřiny.

(511) 4, 6, 7, 9, 11, 16, 19, 35, 37, 39, 40, 41, 42
(210) O-92574



(730) **ČEZ a. s.**, Duhová 2/1444, Praha 4, 14053, CZ
(740) JUDr. Aleš Zábrš, advokát a patentový zástupce, Na Beránce 2, Praha 6, 16000

(510) (4) prostředky pro pohlcování a vázání prachu; (6) stavební materiály z válcovaného a litého kovu, nosníky, kovové konstrukce; (7) zařízení, stroje, přístroje a nástroje pro výrobu, rozvod, přenos a akumulaci elektřiny a tepla; (9) zařízení, stroje, přístroje a nástroje všeho druhu, zejména pro měření elektrických veličin pro účely signalizační, záchranné a vyučovací, elektrická a elektronická zařízení pro dozor, ověřování a dálkové ovládání průmyslových operací, dynam, generátorů, alternátorů, transformátorů, rozvaděčů, elektrických kabelů a vodičů, bleskojistek, jističů, spínačů, vypínačů, akumulátorů, baterií, dozoren, velinů, elektroměrů, fázovacích zařízení, ochranných jiskříšť, kondenzátorů, zařízení pro kompenzaci účinníku, konvertory, měřírny, odpojovače, přepětíové ochrany, elektroenergetické a rozvodné soustavy, regulátory, relé, tlumivky, izolátory, stožáry pro elektrická vedení, turboalternátory, hydroalternátory, termodynamické generátory, software a hardware počítačů; (11) zařízení pro výrobu páry, zejména parní turbíny, vodní turbíny, osvětlovací a topná zařízení; (16) nosiče informací všeho druhu, zejména tiskoviny; (19) stavební materiály, zejména stavební dřevo, sádra a šterk; (35) inzertní a reklamní činnost, poskytování pomoci při provozu obchodu, pronájem a leasing kancelářských strojů a zařízení; (37) stavby a opravy všeho druhu, včetně výstavby, oprav, rekonstrukcí, modernizací a likvidací energetických zařízení, pronájem a leasing dílenských strojů a zařízení; (39) doprava a skladování, zejména přenos, prodej, dovoz, vývoz a tranzit elektřiny, rozvod a prodej tepla, doprava a skladování radioaktivních odpadů, pronájem a leasing dopravních prostředků a skladišť; (40) likvidace radioaktivních odpadů, výroba elektřiny a tepla; (41) výchovná, zejména vzdělávací a školící činnost, nakladatelská a vydavatelská činnost, pronájem a leasing strojů, sloužících pro zachování nebo přenos zvuku a obrazu; (42) inženýrská, projekční, poradenská, zprostředkovatelská, zástupčí a obstaravatelská činnost, zejména v odvětví energetiky, ubytovací a stravovací služby, pronájem a leasing elektrických přístrojů a distribučních strojů, pronájem strojů a přístrojů, sloužících pro přenos elektřiny.

(511) 4, 6, 7, 9, 11, 16, 19, 35, 37, 39, 40, 41, 42
(210) O-92579

(111) **260028**
(220) 16.04.2003
(151) 23.12.2003
(540)



(730) **BUDEJOVICKÝ MĚŠTANSKÝ PIVOVAR a.s.**, Lidická 458/51, České Budějovice, 37054, CZ

- (740) PatentCentrum Sedlák & Partners s.r.o., Husova 5, České Budějovice, 37001
(510) (32) pivo, pivo se sníženým obsahem alkoholu, nealkoholické pivo.
(511) 32
(210) O-190764

- (111) **262555**
(220) 29.08.2003
(151) 23.03.2004
(540)

RICI

- (730) **Richard KUKLÍK - RICI**, Plavecká 12/400, Praha 2, 12800, CZ
(740) Ing. Vladimír Čmejla, Pavlická 1, Praha 5 - Sobín, 15521
(510) (6) sošky a figurky z obecných kovů; (20) dekorativní předměty přenosné, například miniatury užitečných předmětů jako hrnečku, knihy, housliček, košíku, deštníku apod., sošky nebo figurky ze dřeva, vosku, sádry nebo umělých hmot; (28) loutky, maňásci, marionety, hračky, hry figurkové.
(511) 6, 20, 28
(210) O-195390

- (111) **263382**
(220) 16.09.2003
(151) 10.05.2004
(540)

BAD + MAD

- (730) **Rockman s.r.o.**, Bělohorská 197/126, Praha 6 - Břevnov, 16900, CZ
(740) INPARTNERS GROUP, Ing. Dušan Kendereški, Lidická 51, Brno, 60200
(510) (25) oděvy.
(511) 25
(210) O-195949

- (111) **263497**
(220) 29.09.2003
(151) 10.05.2004
(540)

GENMAP

- (730) **Mráček Ilja, Ing. MBA**, Na Hřebenkách 3157/4, Praha 5, 15000, CZ
(740) FISCHER & PARTNER, Fischer Michael, Na Hrobci 5, Praha 2, 12800
(510) (5) léky, léčiva, bakteriologické, biologické a chemicko-farmaceutické přípravky pro lékařské účely, dietetické látky pro lékařské účely, mikroorganismy pro lékařské účely, radioaktivní látky pro lékařské účely, výrobky farmaceutické, veterinární a hygienické; (16) tiskoviny, brožury, periodika, knihy, papírové sáčky; (35) reklamní a inzertní činnost, systemizace informací do počítačových databází, pomoc při řízení obchodní činnosti, statistické informace, vyhledávání dat v počítačových souborech; (42) chemický, fyzikální, bakteriologický, biologický a genetický výzkum, výzkum pro lékařské účely, tvorba počítačového softwaru, poradenství v oblasti software; (44) lékařské služby a léčebná péče, zdravotnické služby v oboru mikrobiologie, biochemie a genetiky, lékařská diagnostika, preventivní lékařská péče, laboratorní diagnostika, testy a analýzy, farmaceutické poradenství, služby nemocniční, provoz a pronajímání zdravotnických zařízení, poradenství v oblasti zdravotnictví a léčebných metod.
(511) 5, 16, 35, 42, 44
(210) O-196404

- (111) **263506**
(220) 01.10.2003
(151) 10.05.2004
(540)

JABLKOŇ

- (730) **Němec Michal**, Milady Horákové 70, Praha 7, 17000, CZ
(510) (9) nahrané nosiče zvukových a zvukově obrazových záznamů; (16) plakáty, reklamní materiály; (41) koncertní činnost, nahrávání zvukových a zvukově obrazových záznamů.
(511) 9, 16, 41

- (210) O-196455

- (111) **263533**
(220) 08.10.2003
(151) 10.05.2004
(540)

AQUILA Essential Nutrition

- (730) **Karlovarské minerální vody, a.s.**, Horova 3, Karlovy Vary, 36021, CZ
(740) AK Mrázek - Mrázková, JUDr. Josef Mrázek, DrSc., Pernerova 11, Praha 8, 18600
(510) (3) mýdla, parfumerie, vonné oleje, kosmetika, vlasové vody, zubní pasty; (30) jídlo a přísady do jídla spadající do této třídy, snídaňové cereálie a cereální potraviny k přímé spotřebě včetně výrobků z pšenice, žita, ječmene, kukuřice, ovsa a rýže, výrobky z obilnin obsahující čokoládu nebo čokoládovou příchut' nebo jinak ochucené, zejména medem a ovocem, mouka a obilné výrobky určené k lidské výživě, například ovesné a kukuřičné vločky apod., trvanlivé pekárenské výrobky - müsli, cornflakes, popcorn, toastové pečivo, vafle, lívance a další pekařské zboží, suchary a sušenky, keksy, biskvity, oplatky, jemné pečivo a cukrovinky, zmrzliny, káva, čaj, kakao, cukr, rýže, tapioka, ságo, kávové náhražky; (32) minerální vody, stolní vody, limonády, výrobky z minerálních vod ve třídě 30.
(511) 3, 30, 32
(210) O-196639

- (111) **263534**
(220) 08.10.2003
(151) 10.05.2004
(540)

Carlsbad Aqualinea

- (730) **Karlovarské minerální vody, a.s.**, Horova 3, Karlovy Vary, 36021, CZ
(740) AK Mrázek - Mrázková, JUDr. Josef Mrázek, DrSc., Pernerova 11, Praha 8, 18600
(510) (24) pokrývky včetně cestovních pokrývek, ložní prádlo, textilní zboží nezařazené v jiných třídách; (25) oděvy, saka, kalhoty, svetry, košile, obleky, sukně, pláště, kostýmy, mikiny, cvičební úbory, oděvní doplňky ve třídě 25, kravaty, motýlky, šály, rukavice, klobouky, čepice, ponožky, spodní prádlo, blůzy, barety, šátky, podkolenky, turistické oděvy, pracovní oděvy, oděvy pro volný čas zejména pro sport, obleky pro plavání, příležitostné oblečení včetně plavek, sportovní oblečení, nátělníky, trička, pulovry, kabáty, pyžama, noční oblečení, tepláky a teplákové soupravy, bundy (letní a zimní), šaty, obuv; (26) ozdobné stuhy, řadové stužky, lemovky, nárameníky, společenské nebo spolkové ozdobné drobné předměty - v rámci této třídy, šněrovadla; (30) jídla a přísady do jídla spadající do této třídy, snídaňové cereálie a cereální potraviny k přímé spotřebě včetně výrobků z pšenice, žita, ječmene, kukuřice, ovsa a rýže, výrobky z obilnin obsahující čokoládu nebo čokoládovou příchut' nebo jinak ochucené, zejména medem a ovocem, mouka a obilné výrobky určené k lidské výživě, například ovesné a kukuřičné vločky apod., trvanlivé pekárenské výrobky - müsli tyčinky, sypané müsli, cornflakes, popcorn, toastové pečivo, vafle, lívance a další pekařské zboží, suchary a sušenky, keksy, biskvity, oplatky, jemné pečivo a cukrovinky, zmrzliny, káva, čaj, kakao, cukr, rýže, tapioka, ságo, kávové náhražky.
(511) 24, 25, 26, 30
(210) O-196640

- (111) **263535**
(220) 08.10.2003
(151) 10.05.2004
(540)

Aqualinea Nutrition

- (730) **Karlovarské minerální vody, a.s.**, Horova 3, Karlovy Vary, 36021, CZ
(740) AK Mrázek - Mrázková, JUDr. Josef Mrázek, DrSc., Pernerova 11, Praha 8, 18600
(510) (3) mýdla, parfumerie, vonné oleje, kosmetika, vlasové vody, zubní pasty; (30) jídla a přísady do jídla spadající do této třídy, snídaňové cereálie a cereální potraviny k přímé spotřebě včetně výrobků z pšenice, žita, ječmene, kukuřice, ovsa a rýže,

výrobky z obilnin obsahující čokoládu nebo čokoládovou příchut' nebo jinak ochucené, zejména medem a ovocem, mouka a obilné výrobky určené k lidské výživě, například ovesné a kukuřičné vločky apod., trvanlivé pekárenské výrobky - müsli, cornflakes, popcorn, toastové pečivo, vafle, lívance a další pekařské zboží, suchary a sušenky, keksy, biskvity, oplatky, jemné pečivo a cukrovinky, zmrzliny, káva, čaj, kakao, cukr, rýže, tapioka, ságo, kávové náhražky; (32) minerální vody, stolní vody, limonády, výrobky z minerálních vod ve třídě 32.

(511) 3, 30, 32
(210) O-196641

(111) **263536**
(220) 08.10.2003
(151) 10.05.2004
(540)

AQUILA Aqualinea

(730) **Karlovarské minerální vody, a.s.**, Horova 3, Karlovy Vary, 36021, CZ
(740) AK Mrázek - Mrázková, JUDr. Josef Mrázek, DrSc., Pernerova 11, Praha 8, 18600
(510) (30) jídla a přísady do jídla spadající do této třídy, snídaňové cereálie a cereální potraviny k přímé spotřebě včetně výrobků z pšenice, žita, ječmene, kukuřice, ovesa a rýže, výrobky z obilnin obsahující čokoládu nebo čokoládovou příchut' nebo jinak ochucené, zejména medem a ovocem, mouka a obilné výrobky určené k lidské výživě, například ovesné a kukuřičné vločky apod., trvanlivé pekárenské výrobky - müsli, cornflakes, popcorn, toastové pečivo, vafle, lívance a další pekařské zboží, suchary a sušenky, keksy, biskvity, oplatky, jemné pečivo a cukrovinky, zmrzliny, káva, čaj, kakao, cukr, rýže, tapioka, ságo, kávové náhražky.

(511) 30
(210) O-196642

(111) **263537**
(220) 08.10.2003
(151) 10.05.2004
(540)

AQUALINEA

(730) **Karlovarské minerální vody, a.s.**, Horova 3, Karlovy Vary, 36021, CZ
(740) AK Mrázek - Mrázková, JUDr. Josef Mrázek, DrSc., Pernerova 11, Praha 8, 18600
(510) (30) jídla a přísady do jídla spadající do této třídy, snídaňové cereálie a cereální potraviny k přímé spotřebě včetně výrobků z pšenice, žita, ječmene, kukuřice, ovesa a rýže, výrobky z obilnin obsahující čokoládu nebo čokoládovou příchut' nebo jinak ochucené, zejména medem a ovocem, mouka a obilné výrobky určené k lidské výživě, například ovesné a kukuřičné vločky apod., trvanlivé pekárenské výrobky - müsli, cornflakes, popcorn, toastové pečivo, vafle, lívance a další pekařské zboží, suchary a sušenky, keksy, biskvity, oplatky, jemné pečivo a cukrovinky, zmrzliny, káva, čaj, kakao, cukr, rýže, tapioka, ságo, kávové náhražky.

(511) 30
(210) O-196643

(111) **263538**
(220) 08.10.2003
(151) 10.05.2004
(540)

AQUILA Nutrition

(730) **Karlovarské minerální vody, a.s.**, Horova 3, Karlovy Vary, 36021, CZ
(740) AK Mrázek - Mrázková, JUDr. Josef Mrázek, DrSc., Pernerova 11, Praha 8, 18600
(510) (3) mýdla, parfumerie, vonné oleje, kosmetika, vlasové vody, zubní pasty; (30) jídla a přísady do jídla spadající do této třídy, snídaňové cereálie a cereální potraviny k přímé spotřebě včetně výrobků z pšenice, žita, ječmene, kukuřice, ovesa a rýže, výrobky z obilnin obsahující čokoládu nebo čokoládovou příchut' nebo jinak ochucené, zejména medem a ovocem, mouka a obilné výrobky určené k lidské výživě, například ovesné a kukuřičné vločky apod., trvanlivé pekárenské výrobky - müsli, cornflakes, popcorn, toastové pečivo, vafle, lívance a

další pekařské zboží, suchary a sušenky, keksy, biskvity, oplatky, jemné pečivo a cukrovinky, zmrzliny, káva, čaj, kakao, cukr, rýže, tapioka, ságo, kávové náhražky; (32) minerální vody, stolní vody, limonády, výrobky z minerálních vod ve třídě 32.

(511) 3, 30, 32
(210) O-196644

(111) **263539**
(220) 08.10.2003
(151) 10.05.2004
(540)

AQUILA Aqualinea Carlsbad

(730) **Karlovarské minerální vody, a.s.**, Horova 3, Karlovy Vary, 36021, CZ
(740) AK Mrázek - Mrázková, JUDr. Josef Mrázek, DrSc., Pernerova 11, Praha 8, 18600
(510) (3) mýdla, parfumerie, vonné oleje, kosmetika, vlasové vody, zubní pasty; (30) jídla a přísady do jídla spadající do této třídy, snídaňové cereálie a cereální potraviny k přímé spotřebě včetně výrobků z pšenice, žita, ječmene, kukuřice, ovesa a rýže, výrobky z obilnin obsahující čokoládu nebo čokoládovou příchut' nebo jinak ochucené, zejména medem a ovocem, mouka a obilné výrobky určené k lidské výživě, například ovesné a kukuřičné vločky apod., trvanlivé pekárenské výrobky - müsli, cornflakes, popcorn, toastové pečivo, vafle, lívance a další pekařské zboží, suchary a sušenky, keksy, biskvity, oplatky, jemné pečivo a cukrovinky, zmrzliny, káva, čaj, kakao, cukr, rýže, tapioka, ságo, kávové náhražky.

(511) 3, 30
(210) O-196645

(111) **263540**
(220) 08.10.2003
(151) 10.05.2004
(540)

Aqualinea Essential Nutrition

(730) **Karlovarské minerální vody, a.s.**, Horova 3, Karlovy Vary, 36021, CZ
(740) AK Mrázek - Mrázková, JUDr. Josef Mrázek, DrSc., Pernerova 11, Praha 8, 18600
(510) (3) mýdla, parfumerie, vonné oleje, kosmetika, vlasové vody, zubní pasty; (30) jídla a přísady do jídla spadající do této třídy, snídaňové cereálie a cereální potraviny k přímé spotřebě včetně výrobků z pšenice, žita, ječmene, kukuřice, ovesa a rýže, výrobky z obilnin obsahující čokoládu nebo čokoládovou příchut' nebo jinak ochucené, zejména medem a ovocem, mouka a obilné výrobky určené k lidské výživě, například ovesné a kukuřičné vločky apod., trvanlivé pekárenské výrobky - müsli, cornflakes, popcorn, toastové pečivo, vafle, lívance a další pekařské zboží, suchary a sušenky, keksy, biskvity, oplatky, jemné pečivo a cukrovinky, zmrzliny, káva, čaj, kakao, cukr, rýže, tapioka, ságo, kávové náhražky; (32) minerální vody, stolní vody, limonády, výrobky z minerálních vod ve třídě 32.

(511) 3, 30, 32
(210) O-196646

(111) **263541**
(220) 08.10.2003
(151) 10.05.2004
(540)

AQUILA

(730) **Karlovarské minerální vody, a.s.**, Horova 3, Karlovy Vary, 36021, CZ
(740) AK Mrázek - Mrázková, JUDr. Josef Mrázek, DrSc., Pernerova 11, Praha 8, 18600
(510) (30) jídla a přísady do jídla spadající do této třídy, snídaňové cereálie a cereální potraviny k přímé spotřebě včetně výrobků z pšenice, žita, ječmene, kukuřice, ovesa a rýže, výrobky z obilnin obsahující čokoládu nebo čokoládovou příchut' nebo jinak ochucené, zejména medem a ovocem, mouka a obilné výrobky určené k lidské výživě, například ovesné a kukuřičné vločky apod., trvanlivé pekárenské výrobky - müsli, cornflakes, popcorn, toastové pečivo, vafle, lívance a další pekařské zboží, suchary a sušenky, keksy, biskvity, oplatky, jemné pečivo a cukrovinky, zmrzliny, káva, čaj, kakao, cukr, rýže, tapioka,

ságo, kávové náhražky.
(511) 30
(210) O-196647

třídě 32.
(511) 3, 24, 25, 26, 30, 32
(210) O-196649

(111) **263542**
(220) 08.10.2003
(151) 10.05.2004

AQUASUN

(730) **Karlovarské minerální vody, a.s.**, Horova 3, Karlovy Vary, 36021, CZ
(740) AK Mrázek - Mrázková, JUDr. Josef Mrázek, DrSc., Pernerova 11, Praha 8, 18600
(510) (3) mýdla, parfumerie, vonné oleje, kosmetika, vlasové vody, zubní pasty; (24) pokrývky včetně cestovních pokrývek, ložní prádlo, textilní zboží nezařazené v jiných třídách; (25) oděvy, saka, kalhoty, svetry, košile, obleky, sukně, pláště, kostýmy, mikiny, cvičební úbory, oděvní doplňky ve třídě 25, kravaty, motýlky, šály, rukavice, klobouky, čepice, ponožky, spodní prádlo, blůzy, baret, šátky, podkolenky, turistické oděvy, pracovní oděvy, oděvy pro volný čas zejména pro sport, obleky pro plavání, příležitostné oblečení včetně plavek, sportovní oblečení, nátělníky, trička, pulovry, kabáty, pyžama, noční oblečení, tepláky a teplákové soupravy, bundy (letní a zimní), šaty, obuv; (26) ozdobné stuhy, řadové stužky, lemovky, nárameníky, společenské nebo spolkové ozdobné drobné předměty - v rámci této třídy, šněrovačla; (30) jídla a přísady do jídla spadající do této třídy, sníadaňové cereálie a cereální potraviny k přímé spotřebě včetně výrobků z pšenice, žita, ječmene, kukuřice, ovsy a rýže, výrobky z obilnin obsahující čokoládu nebo čokoládovou příchut' nebo jinak ochucené, zejména medem a ovocem, mouka a obilné výrobky určené k lidské výživě, například ovesné a kukuřičné vločky apod., trvanlivé pekárenské výrobky - müsli tyčinky, sypané müsli, cornflakes, popcorn, toastové pečivo, vafle, lívance a další pekařské zboží, suchary a sušenky, keksy, biskvity, oplatky, jemné pečivo a cukrovinky, zmrzlina, káva, čaj, kakao, cukr, rýže, tapioka, ságo, kávové náhražky; (32) minerální vody, stolní vody, limonády, výrobky z minerálních vod ve třídě 32.
(511) 3, 24, 25, 26, 30, 32
(210) O-196648

(111) **263543**
(220) 08.10.2003
(151) 10.05.2004

AQUASOLE

(730) **Karlovarské minerální vody, a.s.**, Horova 3, Karlovy Vary, 36021, CZ
(740) AK Mrázek - Mrázková, JUDr. Josef Mrázek, DrSc., Pernerova 11, Praha 8, 18600
(510) (3) mýdla, parfumerie, vonné oleje, kosmetika, vlasové vody, zubní pasty; (24) pokrývky včetně cestovních pokrývek, ložní prádlo, textilní zboží nezařazené v jiných třídách; (25) oděvy, saka, kalhoty, svetry, košile, obleky, sukně, pláště, kostýmy, mikiny, cvičební úbory, oděvní doplňky ve třídě 25, kravaty, motýlky, šály, rukavice, klobouky, čepice, ponožky, spodní prádlo, blůzy, baret, šátky, podkolenky, turistické oděvy, pracovní oděvy, oděvy pro volný čas, zejména pro sport, obleky pro plavání, příležitostné oblečení včetně plavek, sportovní oblečení, nátělníky, trička, pulovry, kabáty, pyžama, noční oblečení, tepláky a teplákové soupravy, bundy (letní a zimní), šaty, obuv; (26) ozdobné stuhy, řadové stužky, lemovky, nárameníky, společenské nebo spolkové ozdobné drobné předměty - v rámci této třídy, šněrovačla; (30) jídla a přísady do jídla spadající do této třídy, sníadaňové cereálie a cereální potraviny k přímé spotřebě včetně výrobků z pšenice, žita, ječmene, kukuřice, ovsy a rýže, výrobky z obilnin obsahující čokoládu nebo čokoládovou příchut' nebo jinak ochucené, zejména medem a ovocem, mouka a obilné výrobky určené k lidské výživě, například ovesné a kukuřičné vločky apod., trvanlivé pekárenské výrobky - müsli tyčinky, sypané müsli, cornflakes, popcorn, toastové pečivo, vafle, lívance a další pekařské zboží, suchary a sušenky, keksy, biskvity, oplatky, jemné pečivo a cukrovinky, zmrzlina, káva, čaj, kakao, cukr, rýže, tapioka, ságo, kávové náhražky; (32) minerální vody, stolní vody, limonády, výrobky z minerálních vod ve

(111) **263616**
(220) 27.10.2003
(151) 10.05.2004
(540)

BULLDOG

(730) **BULLDOG, s.r.o.**, Žateckých 1258/15, Praha 4, 14000, CZ
(740) Patentová a známková kancelář, Ing. Jaromír Příkryl, Včelín 1161, Hulín, 76824
(510) (35) zprostředkovatelské služby v oblasti nákupu a prodeje zboží; (39) silniční motorová doprava osobní a nákladní, pronájem motorových vozidel; (41) provozování autoškoly, vyučování řízení motorových vozidel.
(511) 35, 39, 41
(210) O-197360

(111) **264095**
(220) 30.09.2003
(151) 28.06.2004
(540)

DKNV

(730) **DKNV stavební, s.r.o.**, Budějovická 1126/9, Praha 4, 14000, CZ
(740) Advokátní kancelář Jaroš - Fojtíková, Mgr. Zbyšek Jaroš, advokát, Zelený pruh 95/97, Praha 4, 14000
(510) (35) zprostředkování obchodu kromě velkoobchodu, maloobchodu, zásilkového obchodu, obchodu přes internet, obchodu prostřednictvím televize a telefonu, vše pro zboží zahrnující produkty osobní péče, kosmetiku, parfém, svíčky, stolní náčiní, sluneční brýle, brýle, šperky, hodinky, hodiny, psací potřeby, stolní doplňky, kožené doplňky, kabelky, zavazadla, kuchyňské náčiní, sklo, nábytek, bílé zboží (prádlo), tkaniny, potahy, oblečení, obuv a pokrývky hlavy, reklamní činnost a marketing kromě velkoobchodu, maloobchodu, zásilkového obchodu, obchodu přes internet, obchodu prostřednictvím televize a telefonu, vše pro zboží zahrnující produkty osobní péče, kosmetiku, parfém, svíčky, stolní náčiní, sluneční brýle, brýle, šperky, hodinky, hodiny, psací potřeby, stolní doplňky, kožené doplňky, kabelky, zavazadla, kuchyňské náčiní, sklo, nábytek, bílé zboží (prádlo), tkaniny, potahy, oblečení, obuv a pokrývky hlavy; (37) zprostředkování služeb v oblasti stavebnictví, poskytování technických služeb v oblasti stavebnictví, provádění staveb, jejich změn a odstraňování, zámečnictví, dokončovací stavební práce, přípravné práce pro stavby, vrtání a řezání železobetonu a zdiva, kotvení a nastřelování kotev a hřebů, montáž protipožárních ucpávek, služby pronájmu nářadí a konstrukčního materiálu.
(511) 35, 37
(210) O-196395

(111) **264119**
(220) 06.10.2003
(151) 28.06.2004
(540)



(730) **Mikro Trading a.s.**, ALC 991, Podivín, 69145, CZ

(740) Martin Kořistka, patentový zástupce, Karpatská 3, Brno, 62500
(510) (16) papír a lepenka, výrobky z papíru a lepenky, plakáty, fotografie, kalendáře, pohlednice, dopisní papíry, obálky, samolepky, obtisky, losy, poznámkové bloky, desky na spisy, pořadače, omalovánky, tiskařské výrobky, tiskoviny, tištěné publikace, vzory na kopírování, knižní vazby, zeměpisné mapy, též plány měst a aglomerací, tabule reklamní z papíru nebo lepenky, prospekty, pohlednice, tiskopisy, papírové tašky, papírové kapesníky, papírové ubrusy a ubrousky, těžítka na papíry, tiskoviny, tiskopisy, časopisy, periodika, knihy, učební pomůcky (s výjimkou přístrojů), umělecké nebo ozdobné předměty z papíru, propagační předměty v rámci výrobků ve tř. 16 (např. těžítka, tužky a psací potřeby, podložky na psaní, nálepky, nože na dopisy a papír, papírové ubrousky, prostírání, vlaječky, záložky do knih, sáčky z papíru a plastických hmot); (25) oděvy, obuv a kloboučnické zboží; (28) hračky všech druhů a typů, předměty ke hraní, hry a hlavolamy, včetně jejich souprav, pexeso, hrací karty, hry papírové, hlavolamy papírové, modely, nářadí a pomůcky pro sporty a hry, veškeré vybavení pro sporty ve tř. 28, vánoční ozdoby, zvonky na vánoční stromečky, žertovné předměty; (35) reklama, reklamní činnost, inzertní a propagační činnost, marketing, reklamní, inzertní a propagační činnost prostřednictvím jakéhokoliv média, prostřednictvím telefonní sítě nebo datové sítě nebo informační sítě nebo elektronické sítě nebo komunikační sítě nebo počítačové sítě, činnost reklamní agentury, zprostředkování v obchodních vztazích, tvorba reklamních materiálů a reklamních textů, jejich aktualizace, zasílání a rozšiřování, pronájem reklamních ploch, zpracování textů a dat, včetně automatizovaného zpracování dat, odborné obchodní poradenství, poradenství při vedení podniku, zprostředkovatelská činnost v oblasti obchodu, zejména s hráčkářským zbožím; (41) fotografování, klubové služby výchovně zábavně, kluby zdraví, plánování a organizování večírků, organizování plesů, organizování a vedení konferencí, kongresů, seminářů, organizování zábavných a/nebo vzdělávacích soutěží, organizování kulturních a/nebo vzdělávacích výstav, organizování představení, organizování sportovních soutěží, prázdninové tábory, psaní scénářů, vydávání textů s výjimkou reklamních a náborových, zábava a pobavení, obrazové zpravodajství, organizování živých vystoupení, živá představení, diskotéky, pořádání dobročinných loterií, rozhlasová zábava, rozhlasové a televizní programy (výroba), tvorba televizních, rozhlasových nebo jiných kulturně společenských pořadů nebo programů.

(511) 16, 25, 28, 35, 41
(210) O-196600

(111) **264183**
(220) 31.10.2003
(151) 28.06.2004
(540)

BLACK & WILD

(730) JOHN MIDDLETON CO., 6603 West Broad Street, Richmond, 23230, VA, US
(740) Společná advokátní kancelář Všečeka Zelený Švorčík Kalenský a partneři, JUDr. Pavel Zelený, Hálkova 2, Praha 2, 12000
(510) (34) tabák v surovém stavu, tabákové výrobky, zejména doutníky, dýmkový tabák, potřeby pro kuřáky, zápalky.
(511) 34
(210) O-197541

(111) **264560**
(220) 14.10.2003
(151) 23.07.2004
(540)

JIHLAVANKA

(730) Tchibo Praha, spol. s r.o., Želetavská 1449/9, Praha 4 - Michle, 14000, CZ
(740) JUDr. Žežulková Zuzana, advokátka, Belgická 32/130, Praha 2, 12000
(510) (16) kávové filtry; (21) kávovary elektrické; (30) káva, kávové nápoje, kávové příchutě, instantní káva, kakao, kakaové příchutě, kávové nápoje s mlékem, ledová káva, čaj; (32) instantní nápoje v prášku; (35) zprostředkovatelská činnost v oblasti obchodu, obchodní reklama, reklamní materiály

(aktualizování, rozšiřování, pronájem), pronájem reklamních ploch, propagace, reklama on-line, rozšiřování reklamních vzorků, předvádění zboží; (39) balení zboží.

(511) 16, 21, 30, 32, 35, 39
(210) O-196837

(111) **264656**
(220) 31.10.2003
(151) 23.07.2004
(540)

POLYFLOR

(730) Polyflor Limited, Beechfield, Hollinhurst Road, Radcliffe, Manchester, GB
(740) Čermák a spol., JUDr. Karel Čermák jr., Ph.D., LL.M., advokát, Elišky Peškové 15/735, Praha 5, 15000
(510) (27) podlahové krytiny.
(511) 27
(210) O-197551

(111) **264713**
(220) 10.11.2003
(151) 23.07.2004
(540)

ALDEBARAN

(730) Ing. Libor Lenža, Poličná 491, Valašské Meziříčí, 75701, CZ
(740) JUDr. Miroslava Hořínková, areál DEZA, a.s., Valašské Meziříčí, 75728
(510) (9) nahrané nosiče obrazových a zvukových záznamů, zejména videokazety a videodisky, CD, DVD; (16) tiskoviny, zejména knihy, časopisy a noviny, katalogy, prospekty, plakáty, periodické a neperiodické publikace, fotografie, pohlednice, obtisky, omalovánky, vystřihovánky; (35) inzertní a reklamní činnost; (41) vydavatelská a nakladatelská činnost, vzdělávací a zábavná činnost, pořádání kulturních a vzdělávacích akcí, výstav, přehlídek a konferencí, poskytování služeb pro rozvoj duševních schopností, pořádání kurzů a školení; (42) služby grafické.
(511) 9, 16, 35, 41, 42
(210) O-197827

(111) **264874**
(220) 03.02.2004
(151) 23.07.2004
(540)



(730) ČEZ, a.s., Duhová 2/1444, Praha 4, 14053, CZ
(740) JUDr. Aleš Zábřeh, Na Beránce 2, Praha 6, 16000
(510) (1) elektřina a elektrická energie; (35) inzertní a reklamní činnost, propagační činnost, poskytování pomoci při provozu obchodu, obstaravatelská a zprostředkovatelská činnost v oblasti obchodu, zejména v oblasti energetiky, dovoz a vývoz elektřiny, marketing, obchodní výstavy; (39) doprava a skladování, zejména distribuce a transfer elektřiny, rozvod elektřiny a tepla, doprava a skladování radioaktivních odpadů; (40) výroba elektřiny a tepla.

(511) 1, 35, 39, 40
(210) O-342705

(111) **265268**
(220) 30.09.2003
(151) 25.08.2004

(540)

The logo for SKFRUIT features the word "skfruit" in a lowercase, rounded, sans-serif font. A small green leaf is positioned above the letter 'f'.

(730) **Odbytové družstvo producentov ovocia SK FRUIT**,
Ostratice 144, Ostratice, SK

(740) Mgr. Marie Žáková, patentový zástupce, Ostopovická 4,
Troubsko, 66441

(510) (5) herbicidy, insekticidy, pesticidy, přípravky na sterilizaci půdy; (16) balicí papír, bublinové obaly z plastických hmot, umělohmotné fólie na balení, umělohmotné přilnavé natahovací fólie, kartón, lepenka, lepenkové nebo papírové krabice, obaly, papírenské výrobky, prospekty; (31) čerstvé ovoce, čerstvý angrešt, čerstvé hrozny, čerstvý rybíz, čerstvá jablka, čerstvé hrušky, čerstvé broskve, čerstvé meruňky, čerstvé třesně, čerstvé višně, čerstvé švestky, čerstvé ryngle, čerstvé kdoule, čerstvé melouny, čerstvé kaštiny, ořechy, rebarbora, čerstvá zelenina, kořenová zelenina, zejména mrkev, petržel, chřest, čerstvá čočka, dýně, okurky, čerstvé brambory, čerstvý hrách, čerstvé fazole, cibule, pórek, česnek, paprika, rajčata; (32) nealkoholické nápoje, zejména minerální vody, sodové vody, stolní vody ovocné a zeleninové nápoje a šťávy, ovocné a zeleninové džusy, mošty, ovocné sirupy a koncentráty na výrobu nápojů, nápojové směsi a prášky na přípravu nápojů, příchutě nebo přípravky na výrobu nápojů; (39) balení zboží, dovoz, doprava a doručování zboží, informace o přepravě a uskladnění zboží, pronájem skladišť a chladicích zařízení, skladování a zprostředkování přepravy zboží; (40) úprava a zpracování čerstvého ovoce a zeleniny pro konečného spotřebitele, zejména třídění a čištění; (44) pronájem zemědělských nástrojů a zařízení, agronomické a pěstitelské poradenství, poradenství při pěstování rostlin, ničení škůdců v zemědělství, zahradnictví a lesnictví.

(511) 5, 16, 31, 32, 39, 40, 44

(210) O-196417

(111) **265523**

(220) 03.12.2003

(151) 25.08.2004

(540)

The logo for MACEK consists of the word "MACEK" in a bold, black, sans-serif font, where each letter is contained within its own white square block.

(730) **Libor Macek**, Vrchlického 1650, Dubňany, 69603, CZ

(740) Advokátní kancelář, Mgr. Marcela Zlámalová, Vrchlického 7,
Hodonín, 69501

(510) (17) polotovary z plastických hmot, materiály těsnící, ucpávací a izolační; (37) stavebnictví, montáže oken a jiných výplní stavebních otvorů.

(511) 17, 37

(210) O-198777

(111) **265647**

(220) 18.12.2003

(151) 25.08.2004

(540)



PEVNÁ PALIVA, a.s.

(730) **UNITHERM pevná paliva, a.s.**, Orlovská 778/143, Ostrava -
Heřmanice, 71300, CZ

(740) PROPATENT, Ing. Vlasta Sedláčková, Ke Kateřinkám 1393,
Praha 4, 14900

(510) (4) paliva k topným účelům, paliva a látky pro osvětlování a svícení, palivové dříví, palivové uhlí, koks, brikety k topení, brikety dřevěné, dříví k topení, uhlí k vytápění; (35) zprostředkování obchodních služeb; (40) nakládání s odpady - zpracování - lisování dřevěných pilin na brikety.

(511) 4, 35, 40

(210) O-199349

(111) **265954**

(220) 04.09.2003

(151) 29.09.2004

(540)

The logo for OAZA MARIZ OMT features the words "OAZA MARIZ" in a small, black, sans-serif font above the large, bold, black letters "OMT".

(730) **Ing. Markéta Trubáčková**, U háje 25, Praha 4, 14700, CZ

(740) Mgr. Kamil Kolátor, Dolní nám. 5, Jablonec nad Nisou, 46601

(510) (20) nábytek, zrcadla rámy na obrazy a rámy na zrcadla, dekorativní předměty ze dřeva, korku, rákosu, vrbového proutí, z rohu, kosti, slonoviny, z kostic, želvoviny, jantaru, perleti, mořské pěny, náhražky všech těchto materiálů, předměty pro interiér z plastických hmot s výjimkou nábytku, obzvláště nábytku kancelářského, stolů, stolních rámu, skříní, vozíků a rámu vozíků, židlí; (21) náčiní a nádoby pro domácnost a kuchyň, užité sklo, porcelán, majolika, užité keramika, ručně malovaná keramika, drátová keramika, uměleckořemeslná keramika malovaná výtvarníky a umělci; (41) výchova, školení (formace), zábava, sportovní a kulturní aktivity; (43) služby zajišťující stravování a nápoje, dočasné ubytování.

(511) 20, 21, 41, 43

(210) O-195565

(111) **265991**

(220) 30.09.2003

(151) 29.09.2004

(540)



(730) **Odbytové družstvo producentov ovocia SK FRUIT**,
Ostratice 144, Ostratice, SK

(740) Mgr. Marie Žáková, patentový zástupce, Ostopovická 4,
Troubsko, 66441

(510) (5) herbicidy, insekticidy, pesticidy, přípravky na sterilizaci půdy; (16) balicí papír, bublinové obaly z plastických hmot, umělohmotné fólie na balení, umělohmotné přilnavé natahovací fólie, kartón, lepenka, lepenkové nebo papírové krabice, obaly, papírenské výrobky, prospekty; (31) čerstvé ovoce, čerstvý angrešt, čerstvé hrozny, čerstvý rybíz, čerstvá jablka, čerstvé hrušky, čerstvé broskve, čerstvé meruňky, čerstvé třesně, čerstvé višně, čerstvé švestky, čerstvé ryngle, čerstvé kdoule, čerstvé melouny, čerstvé kaštiny, ořechy, rebarbora, čerstvá zelenina, kořenová zelenina, zejména mrkev, petržel, chřest, čerstvá čočka, dýně, okurky, čerstvé brambory, čerstvý hrách, čerstvé fazole, cibule, pórek, česnek, paprika, rajčata; (32) nealkoholické nápoje, zejména minerální vody, sodové vody, stolní vody ovocné a zeleninové nápoje a šťávy, ovocné a zeleninové džusy, mošty, ovocné sirupy a koncentráty na výrobu nápojů, nápojové směsi a prášky na přípravu nápojů, příchutě nebo přípravky na výrobu nápojů; (39) balení zboží, dovoz, doprava a doručování zboží, informace o přepravě a uskladnění zboží, pronájem skladišť a chladicích zařízení, skladování a zprostředkování přepravy zboží; (40) úprava a

zpracování čerstvého ovoce a zeleniny pro konečného spotřebitele, zejména třídění a čištění; (44) pronájem zemědělských nástrojů a zařízení, agronomické a pěstitelské poradenství, poradenství při pěstování rostlin, ničení škůdců v zemědělství, zahradnictví a lesnictví.

(511) 5, 16, 31, 32, 39, 40, 44
(210) O-196418



(111) **266010**
(220) 03.10.2003
(151) 29.09.2004
(540)

DŘEVOČAL

(730) **DŘEVOČAL s.r.o.**, Sušilova 1137/51, Přerov - Město, 75002, CZ
(740) Ing. Petr Soukup, patentový a známkový zástupce, Vídeňská 8, Olomouc, 77200
(510) (20) nábytek všeho druhu (dřevěný, ratanový, proutěný, kovový, čalouněný, plastový, skleněný), nábytkové díly a sestavy, poličky, sedací soupravy, křesla a židle, stoly a stolky, obývací stěny, ložnice, čalouněné soupravy, nábytek lůžkový, nábytek skříňkový, kancelářský nábytek, dětský nábytek, kuchyňské linky, díly pro kuchyňské linky, zrcadla, rámy, stojany, košíkářské zboží, bytové doplňky nebo okrasné předměty ze dřeva, korku, proutí, rákosu, třtiny, rohoviny, slonoviny, kostic, želvoviny, jantaru, perleti, mořské pěny, buničiny a z náhražek těchto hmot nebo z plastických hmot, nábytek zahradní a kempingový, nábytek skládací a přenosný, spací pytle pro kempování, matrace do postelí, podušky, podhlavníky, rošty pod matrace, zíněnky, ložní potřeby; (24) ložní prádlo, potahy na matrace, potahy na nábytek, potahy na postele, polštáře, potahy na polštáře, příkrývky a pokrývky ložní i cestovní, přehozy přes postele, ubrusy; (37) výroba, montáž, údržba, opravy a servis nábytku a bytových doplňků, čalounické práce.

(511) 20, 24, 37
(210) O-196512

(111) **266091**
(220) 04.11.2003
(151) 29.09.2004
(540)

PLASTFORM

(730) **Plastform Brno, s.r.o.**, Cejl 76, Brno, 60200, CZ
(740) Milan Rovenský, Cejl 76, Brno, 60200
(510) (8) nářadí a nástroje s ručním pohonem; (17) polotovary z plastických hmot; (37) různé služby opravářské - opravy nástrojů a nářadí.

(511) 8, 17, 37
(210) O-197608

(111) **266092**
(220) 04.11.2003
(151) 29.09.2004
(540)



(730) **Orgonik Robert**, Ondrouškova 3, Brno, 63500, CZ
(510) (9) ozvučnice reproduktorů, ampliónů, reproduktory, amplióny, akustické trubice, zvukovody, krabice, skříňky na reproduktory; (37) antikoroziní nátěry pro vozidla, automobily (čištění), automobily (opravy), autoservisy, motorová vozidla (údržba a opravy); (41) půjčování audio zařízení.

(511) 9, 37, 41
(210) O-197612

(111) **266233**
(220) 17.12.2003
(151) 29.09.2004

(540)

(730) **PROFINVESTIK s. r. o.**, Příborská 333, Frýdek - Místek, 73801, CZ
(740) Ing. Libor Markes, Grohova 54/145, Brno, 60200
(510) (6) stavební kování, kovové spojovací součásti dřevěných konstrukcí; (19) řezivo, dřevěné stavební konstrukce; (36) činnost realitních kanceláří, pronájem a správa nemovitostí; (37) stavba budov a stavebních konstrukcí, odborné poradenství ve stavebnictví; (40) zpracování dřeva, pořez kulatiny; (42) projektové práce ve stavebnictví.

(511) 6, 19, 36, 37, 40, 42
(210) O-199227

(111) **266568**
(220) 31.03.2004
(151) 29.09.2004
(540)



(730) **COGEBI a. s.**, Vožická 2104, Tábor, 39002, CZ
(740) PatentCentrum Sedlák & Partners s.r.o., Husova 5, České Budějovice, 37001
(510) (6) folie hliníkové na ovinování a balení; (9) elektrické vodiče, dráty a lanka, izolované elektrické vodiče a kabely kovové, skleněné, z optických vláken, pro přenos elektrického proudu, impulsů, pro cívky, pro elektroniku a pro sdělovací techniku; (16) elektrotechnický polotovar zejména slídový papír, folie z papíru, ze slídy a z umělých hmot na ovinování a balení; (17) izolace a izolační materiály všeho druhu pro veškeré účely použití v elektrotechnice, elektrických motorech a elektrických zařízeních, zejména izolace drážkové, cívková a izolace vodičů, svorek a konektorů, ohnivzdorné kabely, elektrotechnický izolační polotovar, zejména elektroizolační desky, pásky, duté návlky, oviny, manžety a folie, slída, slída mletá jako plnivo, ohebné slídové izolanty, slídové a remikamitové výlisky, elektrotechnické lamináty, skleněná vlákna pro izolaci.

(511) 6, 9, 16, 17
(210) O-344974

(111) **266735**
(220) 29.09.2003
(151) 26.10.2004
(540) **SVAZ OBCHODU A CESTOVNÍHO RUCHU ČR**

(730) **Svaz obchodu a cestovního ruchu České republiky**, Těšnov 5, Praha 1, 11000, CZ
(740) Ing. Marie Smrčková, patentový zástupce, Velflíkova 10, Praha 6, 16000
(510) (9) elektronické informační databáze, zejména učebnice a odborné příručky, nahrané na nosičích; (16) tiskoviny, např. odborné příručky; (35) pomoc a zajišťování spolupráce při řízení obchodní činnosti, poskytování, zveřejňování, rozšiřování a aktualizace informací týkajících se obchodu, ekonomické poradenství, zajištění součinnosti se státními orgány, ministerstvy a resorty v oblasti obchodu, zajištění spolupráce s partnerskými zahraničními podnikatelskými organizacemi zejména evropskými v oblasti obchodu, zpracování stanovisek Svazu v oblasti obchodu, hospodářské soutěže, daňové soustavy, poradenství v oblasti bezpečnosti, personální poradenství, poradenství v oblasti obchodu, systemizace informací do počítačové databáze; (38) komunikace, šíření a přenos informací prostřednictvím datových sítí, včetně Internetu; (39) pomoc a zajišťování

- spolupráce při řízení cestovního ruchu, poskytování, zveřejňování, rozšiřování a aktualizace informací týkajících se cestovního ruchu, zajištění součinnosti se státními orgány, ministerstvy a resorty v oblasti cestovního ruchu, poradenství v oblasti cestovního ruchu, zajištění spolupráce s partnerskými zahraničními podnikatelskými organizacemi zejména evropskými v oblasti cestovního ruchu, zpracování stanovisek Svazu v oblasti cestovního ruchu; (41) vyučování, vzdělávání, vydavatelství, též poskytování on-line elektronických publikací, organizování seminářů a konferencí včetně odborných komisí a týmů, pořádání a řízení pracovních setkání a školení, odborných stáží, rekvalifikačních školení, to vše zejména pro členy Svazu; (42) poskytování obhajoby podnikatelských a zaměstnaneckých zájmů členů Svazu, zejména při tvorbě legislativy, zprostředkování právních služeb, včetně vyjednávání a uzavírání kolektivních smluv vyššího stupně, odborné poradenství v oblasti kontroly kvality a zkoušek materiálů, provoz webových stránek na Internetu.
- (511) 9, 16, 35, 38, 39, 41, 42
(210) O-196386

- (111) **266736**
(220) 29.09.2003
(151) 26.10.2004
(540)



**SVAZ OBCHODU
A CESTOVNÍHO RUCHU ČR**

- (730) Svaz obchodu a cestovního ruchu České republiky, Těšnov 5, Praha 1, 11000, CZ
(740) Ing. Marie Smrčková, patentový zástupce, Velflíkova 10, Praha 6, 16000
(510) (9) elektronické informační databáze, zejména učebnice a odborné příručky, nahané na nosičích; (16) tiskoviny, např. odborné příručky; (35) pomoc a zajišťování spolupráce při řízení obchodní činnosti, poskytování, zveřejňování, rozšiřování a aktualizace informací týkajících se obchodu, ekonomické poradenství, zajištění součinnosti se státními orgány, ministerstvy a resorty v oblasti obchodu, zajištění spolupráce s partnerskými zahraničními podnikatelskými organizacemi zejména evropskými v oblasti obchodu, zpracování stanovisek Svazu v oblasti obchodu, hospodářské soutěže, daňové soustavy, poradenství v oblasti bezpečnosti, personální poradenství, poradenství v oblasti obchodu, systemizace informací do počítačové databáze; (38) komunikace, šíření a přenos informací prostřednictvím datových sítí, včetně Internetu; (39) pomoc a zajišťování spolupráce při řízení cestovního ruchu, poskytování, zveřejňování, rozšiřování a aktualizace informací týkajících se cestovního ruchu, zajištění součinnosti se státními orgány, ministerstvy a resorty v oblasti cestovního ruchu, poradenství v oblasti cestovního ruchu, zajištění spolupráce s partnerskými zahraničními podnikatelskými organizacemi zejména evropskými v oblasti cestovního ruchu, zpracování stanovisek Svazu v oblasti cestovního ruchu; (41) vyučování, vzdělávání, vydavatelství, též poskytování on-line elektronických publikací, organizování seminářů a konferencí včetně odborných komisí a týmů, pořádání a řízení pracovních setkání a školení, odborných stáží, rekvalifikačních školení, to vše zejména pro členy Svazu; (42) poskytování obhajoby podnikatelských a zaměstnaneckých zájmů členů Svazu, zejména při tvorbě legislativy, zprostředkování právních služeb, včetně vyjednávání a uzavírání kolektivních smluv vyššího stupně, odborné poradenství v oblasti kontroly kvality a zkoušek materiálů, provoz webových stránek na Internetu.
- (511) 9, 16, 35, 38, 39, 41, 42
(210) O-196387

- (111) **266737**
(220) 30.09.2003
(151) 26.10.2004
(540)

STELLA FRUIT COLLECTION

- (730) **Odbytové družstvo producentů ovocia SK FRUIT**, Ostratice 144, Ostratice, SK
(740) KOREJZOVÁ & SPOL. Advokátní a patentová kancelář, JUDr. Korejzová Zdeňka, Spálená 29, Praha 1, 11000
(510) (16) balicí papír, bublinové obaly z plastických materiálů, umělohmotné fólie na balení, umělohmotné přilnavé natahovací fólie, karton, lepenka, lepenkové nebo papírové krabice, obaly (papírenské zboží); (31) čerstvé ovoce, čerstvý angréšt, čerstvé vinné hrozny, čerstvý rybíz, čerstvá jablka, čerstvé hrušky, čerstvé broskve, čerstvé meruňky, čerstvé třešně, čerstvé višně, čerstvé švestky, čerstvé ryngle, čerstvé kdoule, čerstvé melouny, čerstvé kaštiny, ořechy, rebarbora, čerstvá zelenina, kořenová zelenina, zejména mrkev, petržel, chřest, čerstvá čočka, tykve, okurky, čerstvé brambory, čerstvý hrách, čerstvé fazole, cibule, pór, česnek, paprika, rajčata.
- (511) 16, 31
(210) O-196412

- (111) **266789**
(220) 06.11.2003
(151) 26.10.2004
(540)

Trento

- (730) **Hailo-Werk Rudolf Loh GmbH & Co. KG**, Daimlerstrasse 8, Haiger, DE
(740) Čermák a spol., JUDr. Karel Čermák, Elišky Peškové 15/735, Praha 5, 15000
(510) (21) nádoby na uchovávání předmětů zabudované ve skříních, zabudované nádoby na odpadky, nádoby na třídění odpadu, nádoby na odpadky.
- (511) 21
(210) O-197733

- (111) **266839**
(220) 25.11.2003
(151) 26.10.2004
(540)

STORMWARE

- (730) **STORMWARE s.r.o.**, Za Prachárnou 45, Jihlava, 58601, CZ
(740) INPARTNERS GROUP, Ing. Dušan Kendereški, Lidická 51, Brno, 60200
(510) (9) počítače a příslušenství pro počítače, software, nosiče dat; (16) manuály a návody pro použití software, tiskoviny - reklamní katalogy, sborníky; (35) elektronický obchod, činnost organizačních a ekonomických poradců, zprostředkování obchodu; (41) pořádání školení a seminářů, vzdělávací a školicí činnost, vydávání časopisů a publikací, tiskopisů; (42) počítačové služby, zejména tvorba a vývoj software, pronájem a poskytování software, tvorba počítačových systémů, přenos dat do počítačových programů, udržování počítačových programů, poskytování aplikace výukových programů.
- (511) 9, 16, 35, 41, 42
(210) O-198511

- (111) **267493**
(220) 24.10.2003
(151) 29.11.2004
(540)

ilary

- (730) **Vaculová Daniela**, Bezměrov 192, Kroměříž, 76701, CZ
(740) Šachta, Zmeškal & partneři, Ing. Václav Kratochvíl, Radlická 28/663, Praha 5, 15000
(510) (25) oděvy, obuv, bundy, čepice, kalhoty, kombinézy, košile, oděvy z kůže, opasky, pláštěnky, plavky, osobní prádlo, vaky na oděvy, rukavice, svetry, šály, boa, body, cylindry, čelenky, kabáty, klobouky, kombiné, korzety, kostýmy, kravaty, podprsenky, podvazky, punčochy, pyžama, sukně, šatky, vesty, závoje, svatební šaty; (26) brože jako oděvní doplňky, čelenky,

flitry na oděvy, textilní galanterie, knoflíky, krajky, umělé květiny, ozdobné odznaky, umělé ovoce, ozdobné jehlice, ozdoby do vlasů, paruky, peří jako oděvní doplňky, přičesky z vlasů, stuh, šňůrky do oděvů, lemovací tkalouny, vlásenky, volány, výšivky, zipy; (40) úprava a šití oděvů.

(511) 25, 26, 40
(210) O-197306



(111) **268281**
(220) 14.01.2004
(151) 28.12.2004
(540)

Haasová - Menhart

(730) **Menhart Libor**, Sluhov 10, Kolínec, 34142, CZ
(740) Václav Müller, Filipova 2016, Praha 4, 14800
(510) (17) plastové výlisky, plastové výrobky a součástky pro různé druhy průmyslu, jež spadají do této třídy, termosety, výrobky z gumy, kaučuku jako např. těsnící kroužky z pryže, gumové zátky a jiné pryžové výlisky, fólie, desky, tyče a pásy z plastických hmot, izolační materiály a hmoty tepelné a zvukové, termoizolační pásy holé, laminované s hliníkovou fólií, PET fólií, opatřené samolepící vrstvou, termoizolační trubice, obalové materiály z pěnového polyethylénu, spadající do této třídy; (20) výrobky z plastických hmot a z pěnového polyethylénu, jako těsnící uzávěry spadající do této třídy; (37) provádění tepelných izolací zejména ve stavebnictví.

(511) 17, 20, 37
(210) O-342124

(111) **269537**
(220) 19.07.2004
(151) 14.01.2005
(540)

ČEZ

(730) **ČEZ, a.s.**, Duhová 2/1444, Praha 4, 14053, CZ
(740) JUDr. Aleš Zábřeh, Na Beránce 2, Praha 6, 16000
(510) (1) elektřina, elektrická energie a chemické výrobky určené pro průmysl, tepelná energie; (35) inzertní, reklamní a propagační činnost, poskytování pomoci při provozu obchodu, obstaravatelská a zprostředkovatelská činnost v oblasti obchodu, zejména v oblasti energetiky, dovoz a vývoz elektřiny a tepla (elektrické a tepelné energie); (39) doprava a skladování zejména distribuce a transfer elektřiny a tepla, rozvod elektřiny a tepla (elektrické a tepelné energie), doprava a skladování radioaktivních odpadů; (40) výroba elektřiny a tepla.

(511) 1, 35, 39, 40
(210) O-356327

(111) **269651**
(220) 03.10.2003
(151) 28.02.2005
(540)

COMPASS

(730) **Chrysler Group LLC**, 1000 Chrysler Drive, City of Auburn Hills, MI, US
(740) Čermák a spol., JUDr. Karel Čermák, Elišky Peškové 15/735, Praha 5, 15000
(510) (12) motorová vozidla a díly k nim, náležející do této třídy.
(511) 12
(210) O-196539

(111) **269667**
(220) 04.11.2003
(151) 28.02.2005

(540)

(730) **ČESKÁ CENTRÁLA CESTOVNÍHO RUCHU - CZECHTOURISM**, Vinohradská 46, Praha 2, 12041, CZ
(740) Čermák a spol., JUDr. Karel Čermák, Elišky Peškové 15/735, Praha 5, 15000
(510) (35) aktualizování reklamních materiálů, hotely (správa -), organizování výstav, pořádání veletrhů pro obchodní a reklamní účely, prognózy, průzkum trhu, reklama (propagace), reklamní materiály (rozšiřování) zákazníkům (letáky, prospekty, tisky, vzorky), rozšiřování reklamních nebo inzertních materiálů, statistické informace, veřejné mínění (průzkum), vydávání reklamních nebo náborových, propagačních a inzertních textů; (43) hotelové služby, motely (služby -), noclehárny (turistické -), penziony, poskytování přechodného ubytování, provoz hotelového ubytování.
(511) 35, 43
(210) O-197611

(111) **270292**
(220) 22.06.2004
(151) 28.02.2005
(540)

NAŠE VOJSKO

(730) **NAŠE VOJSKO - knižní distribuce, s.r.o.**, U Blažeky 2155/18, Praha 5, 15000, CZ
(510) (16) tiskoviny, časopisy, periodika, knihy, plakáty, fotografie, nástěnné kalendáře, obrazové reprodukcce, drobné papírové výrobky, zejména obtisky, omalovánky, vystřihovánky, obalové materiály; (35) inzertní a reklamní činnost, distribuce prospektů a vzorků knih; (41) vydávání knih, časopisů, nakladatelská činnost, pořádání soutěží a přehlídek a koncertů, půjčování knih a časopisů, výstavy pro kulturní účely.
(511) 16, 35, 41
(210) O-355582

(111) **270293**
(220) 22.06.2004
(151) 28.02.2005
(540)

NAŠE VOJSKO



(730) **NAŠE VOJSKO - knižní distribuce, s.r.o.**, U Blažeky 2155/18, Praha 5, 15000, CZ
(510) (9) gramofonové desky všeho druhu, kompaktní digitálně nahrávané disky (CD disky), ozvučené magnetofonové kazety, videokazety se záznamem, videodesky, ozvučené magnetofonové pásky, knižní publikace na různých nosičích v rámci této třídy; (35) distribuce prospektů a vzorků knih; (39) distribuční činnost v uvedeném oboru; (41) vydávání knih, časopisů, nakladatelská činnost, pořádání soutěží a přehlídek a koncertů, půjčování knih a časopisů, výstavy pro kulturní účely.
(511) 9, 35, 39, 41

(210) O-355583

(111) **270358**

(220) 14.07.2004

(151) 28.02.2005

(540) **DIVADLO SPEJBLA A HURVÍNKA**

(730) **Divadlo Spejbla a Hurvínka**, Dejvická 38, Praha 6, 16000, CZ

(740) Mgr. Ing. Marek Němec, advokát, Nádražní 106, Sedlčany, 26401

(510) (16) knihy, časopisy, letáky, mapy, fotografie, obrazy, štetce, psací potřeby všeho druhu, lepidlo pro domácnost, všechny papírové výrobky na jedno použití, papírové obaly a krabice, obálky, psací a kopírovací stroje, pивní tácky, reklamní papírové materiály, papírové učební pomůcky; (28) loutky, hračky všeho druhu, hrací karty; (41) nakladatelství a vydavatelství zejména knih, časopisů a elektronických a digitálních médií, provoz školy, pořádání sportovních utkání, tanečních zábav, diskoték a koncertů i divadelních vystoupení, kino, divadlo, loutkové divadlo, činnost výkonných umělců.

(511) 16, 28, 41

(210) O-356194

(111) **270408**

(220) 03.08.2004

(151) 28.02.2005

(540)



(730) **F.C.P. s.r.o.**, Neklanova 14, Praha 2, 12800, CZ

(510) (9) nosiče zvukových a video záznamů; (16) tiskárenské výrobky; (41) výuka cizích jazyků.

(511) 9, 16, 41

(210) O-356773

(111) **270409**

(220) 03.08.2004

(151) 28.02.2005

(540)



(730) **F.C.P. s.r.o.**, Neklanova 14, Praha 2, 12800, CZ

(510) (9) nosiče zvukových a video záznamů; (16) tiskárenské výrobky; (41) výuka cizích jazyků.

(511) 9, 16, 41

(210) O-356774

(111) **271254**

(220) 24.08.2004

(151) 29.03.2005

(540)



(730) **ČEZ, a. s.**, Duhová 2/1444, Praha 4, 14053, CZ

(740) JUDr. Aleš Zábřeh, Na Beránce 2, Praha 6, 16000

(510)

(1) elektřina, elektrická energie a chemické výrobky určené pro průmysl; (9) přístroje a nástroje elektrické, zejména přístroje a nástroje pro vedení, přepínání, přeměnu akumulaci, regulaci nebo řízení elektrického proudu; (11) přístroje pro osvětlení, topení, výrobu páry, klimatizaci, chlazení, ventilaci a sušení; (16) papírové nosiče informací, zejména tiskoviny všeho druhu, papírové reklamní předměty; (25) oděvy, obuv a kloboučnické zboží; (28) hry, hračky, zejména figurky duháka, sportovní potřeby; (35) inzertní, reklamní a propagační činnost, poskytování pomoci při provozu obchodu, obstaravatelská a zprostředkovatelská činnost v oblasti obchodu, zejména v oblasti energetiky, dovoz a vývoz elektřiny a tepla-elektrické a tepelné energie, marketing; (36) finanční a peněžní služby, sponzoring, služby nemovitostní; (39) doprava skladování, zejména distribuce a transfer elektřiny a tepla, (elektrické a tepelné energie), doprava a skladování radioaktivních odpadů; (40) výroba elektřiny a tepla; (41) vydavatelská a nakladatelská činnost, výchovná, vzdělávací, kulturní, sportovní a zábavní činnost; (42) vědecké a technologické služby a s nimi spojený výzkum a návrhy, průmyslové analýzy a výzkum, návrhy a vývoj počítačového hardware a software.

(511) 1, 9, 11, 16, 25, 28, 35, 36, 39, 40, 41, 42

(210) O-358701

(111) **271255**

(220) 24.08.2004

(151) 29.03.2005

(540)



(730) **ČEZ, a. s.**, Duhová 2/1444, Praha 4, 14053, CZ

(740) JUDr. Aleš Zábřeh, Na Beránce 2, Praha 6, 16000

(510)

(1) elektřina, elektrická energie a chemické výrobky určené pro průmysl; (9) přístroje a nástroje elektrické, zejména přístroje a nástroje pro vedení, přepínání, přeměnu akumulaci, regulaci nebo řízení elektrického proudu; (11) přístroje pro osvětlení, topení, výrobu páry, klimatizaci, chlazení, ventilaci a sušení; (16) papírové nosiče informací, zejména tiskoviny všeho druhu, papírové reklamní předměty; (25) oděvy, obuv a kloboučnické zboží; (28) hry, hračky, zejména figurky duháka, sportovní potřeby; (35) inzertní, reklamní a propagační činnost, poskytování pomoci při provozu obchodu, obstaravatelská a zprostředkovatelská činnost v oblasti obchodu, zejména v oblasti energetiky, dovoz a vývoz elektřiny a tepla-elektrické a tepelné energie, marketing; (36) finanční a peněžní služby, sponzoring, služby nemovitostní; (39) doprava skladování, zejména distribuce a transfer elektřiny a tepla, (elektrické a tepelné energie), doprava a skladování radioaktivních odpadů; (40) výroba elektřiny a tepla; (41) vydavatelská a nakladatelská činnost, výchovná, vzdělávací, kulturní, sportovní a zábavní činnost; (42) vědecké a technologické služby a s nimi spojený výzkum a návrhy, průmyslové analýzy a výzkum, návrhy a vývoj počítačového hardware a software.

(511) 1, 9, 11, 16, 25, 28, 35, 36, 39, 40, 41, 42

(210) O-358702

(111) **271361**

(220) 13.09.2004

(151) 29.03.2005

(540)

DATAPROMPT
ONLINE ANALYSIS TOOL

- (730) **ICNET s.r.o.**, Prokopova 170, Kostelec nad Černými lesy, 28163, CZ
(740) PROPATENT, Ing. Vlasta Sedláčková, Ke Kateřinkám 1393, Praha 4, 14900
(510) (9) datové nosiče pro oblast software výpočetní techniky, přístroje pro zpracování informací, počítačová technika, software; (16) tištěné manuály pro software a jeho provozní aplikace, tištěné pracovní pomůcky pro školení aplikací počítačových řešení, letáky, kalendáře, fotografie, kancelářské výrobky, papírové a tiskářenské výrobky v jiné třídě neuvedené; (35) zprostředkování služeb v oblasti obchodu, administrativy a ekonomiky, automatizované zpracování dat a dodavatelské zpracování ekonomických agend pro jiné organizace, reklamní činnost; (37) montáž a opravy výpočetní techniky; (41) poradenská, školící a prezentační činnost při aplikaci výpočetní techniky a programů na zpracování dat; (42) programování počítačů, vývoj a tvorba software, pronájem a půjčování software.
(511) 9, 16, 35, 37, 41, 42
(210) O-359231

- (111) **271434**
(220) 23.09.2004
(151) 29.03.2005
(540)

TOP LIGHT

- (730) **TOP LIGHT spol. s r.o.**, Na Strži 65/1702, Praha 4, 14000, CZ
(740) Ing. Jiří Střelák, Šumberova 42, Praha 6, 16200
(510) (9) přístroje pro vedení, výrobu, přepínání, přeměnu, akumulaci, regulaci nebo řízení elektrického proudu, elektroinstalační materiály uvedené v této třídě, elektrické vodiče, baterie, akumulátory, přístroje pro měření, regulaci, vážení, kontrolu, řízení a signalizaci, přístroje optické, zabezpečovací technika a alarmy, vědecké aparáty a přístroje, přístroje pro záznam, převod a reprodukci zvuku / obrazu, přístroje pro zpracování informací, počítače, software, nosiče dat v elektronické podobě a zvukově-obrazové záznamy magnetické nebo v elektronické podobě, přístroje telekomunikační techniky; (11) přístroje pro osvětlení, osvětlovací tělesa, světelné zdroje, přístroje pro topení, ohřev, sušení, chlazení, ventilaci, sanitární vybavení; (42) poradenství a projektování v oblasti osvětlovací, optické, obrazové a zvukové techniky.
(511) 9, 11, 42
(210) O-359621

- (111) **271452**
(220) 27.09.2004
(151) 29.03.2005

(540)

CALIUPSIS
BENTONITE CAT LITTER

- (730) **Miroslav Weber - Mlýn**, Masarykova 159, Hořovice, 26801, CZ
(740) PROPATENT, Ing. Vlasta Sedláčková, Ke Kateřinkám 1393, Praha 4, 14900
(510) (31) výrobky zemědělské, zahradnické, lesní a zrní neuvedené v jiných třídách, stelivo pro drobná domácí zvířata.
(511) 31
(210) O-359710

- (111) **271892**
(220) 20.07.2004
(151) 26.04.2005
(540)

CESTOMÁNIE

- (730) **FEBIO s.r.o.**, Vejvodova 941/4, Praha 1, 11000, CZ
(740) PROPATENT, Ing. Vlasta Sedláčková, Ke Kateřinkám 1393, Praha 4, 14900
(510) (9) filmy, nosiče záznamů, televizní a audiovizuální programy, videoprogramy, videokazety, audiokazety, počítačové hry, audioprogramy, filmová díla, zábavné pořady hudební a audiovizuální díla, CD disky, informace a záznamy na jakémkoli nosiči; (16) tiskoviny, časopisy periodické i neperiodické, knihy, turistický průvodce, fotografie, pohlednice, katalogy, letáky, databázové produkty na papírových nosičích; (35) merchandising, reklamní inzertní a propagační činnost; (38) šíření televizního vysílání; (41) vydavatelství, filmový a televizní festival, filmová a televizní soutěž, mezinárodní přehlídka filmů, pořadů televize a videa, tvorba a distribuce videoprogramů, televizních, filmových, televizních a publicistických programů a audiovizuálních děl, zábavní, kulturní a výchovná činnost, TV produkce, filmová produkce, tvorba a výroba dokumentárních programů a pořadů, agenturní činnost v oblasti kultury, zprostředkování služeb v oblasti kultury, televizní soutěže.
(511) 9, 16, 35, 38, 41
(210) O-356383

- (111) **272150**
(220) 08.09.2004
(151) 26.04.2005
(540)

SOWO
trans

- (730) **SOWO trans, spol. s r.o.**, Kosovská 10, Jihlava, 58601, CZ
(510) (4) průmyslová a motorová mazadla a paliva, oleje, tuky, palivové přísady, aditiva do paliv a maziv; (12) motorová vozidla a díly k nim spadající do této třídy, pneumatiky, autopříslušenství spadající do této třídy; (37) opravy a údržba motorových vozidel, opravy a výměny pneumatik, provádění renovací motorových vozidel, opravy a údržba autopříslušenství a renovace náhradních dílů; (39) silniční doprava vnitrostátní a mezinárodní, mezinárodní zasilatelství, dopravní a skladovací logistika; (43) restaurační a ubytovací činnost, hostinská činnost, provozování hotelů a motolů.
(511) 4, 12, 37, 39, 43
(210) O-359095

- (111) **272179**
(220) 10.09.2004

(151) 26.04.2005
(540)



(730) **OSI Pharmaceuticals, LLC**, 1 Bioscience Park Drive, Farmingdale, NY, US
(740) PATENTSERVIS Praha a.s., Na Podkovce 281/10, Praha 4, 14700
(510) (5) farmaceutické výrobky zejména přípravků na léčbu rakoviny.
(511) 5
(210) O-359181

(111) **272211**
(220) 16.09.2004
(151) 26.04.2005
(540)



(730) **Ritterová Soňa**, J. Š. Baara 1814/5, Most, 43401, CZ
(740) PROPATENT, Ing. Vlasta Sedláčková, Ke Kateřinkám 1393, Praha 4, 14900
(510) (37) speciální ochranná dezinfekce, dezinfekce a deratizace v potravinářských nebo zemědělských provozech.
(511) 37
(210) O-359384

(111) **272249**
(220) 23.09.2004
(151) 26.04.2005
(540)

HAMAG

(730) **HAMAG, spol. s r.o.**, Malotova 5672, Zlín, 76001, CZ
(740) Ing. Jiří Střelák, Šumberova 42, Praha 6, 16200
(510) (6) obecné kovy v surovém stavu, kovové polotovary, slitiny z kovů, odlitky a výrobky z litiny, železa, oceli a barevných kovů pro průmysl, stavební materiály kovové, spojovací materiály kovové, konstrukce kovové, hutní materiály - kovové profily, válcované plechy apod., kovové formy; (40) zpracování a úprava materiálů - kovů, slévání železných i neželezných obecných kovů; (42) poradenství a konzultace v oblasti průmyslu - oboru slévárenství.
(511) 6, 40, 42
(210) O-359620

(111) **272574**
(220) 21.01.2004
(151) 25.05.2005
(540)

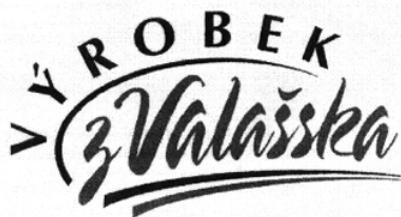

(730) **Mlékárna Valašské Meziříčí, spol. s r.o.**, Zámecká 2/57, Krásno nad Bečvou, 75727, CZ
(740) Václav Müller, Filipova 2016, Praha 4, 14800
(510) (5) výrobky dietetické pro léčebné účely, potraviny pro děti,

batolata a nemocné, potravinové přípravky a doplňky všeho druhu, jako posilující poživatiny, vitamínové přípravky, poživatiny pro doplnění redukčních diet nebo přípravků pro hubnutí, vše s léčebnými účinky, přípravky s léčebnými účinky obsahující biochemické katalyzátory, zejména pro fyzicky aktivní osoby, rekonvalescenty a nemocné, vše výše uvedené určené k léčebným účelům; (29) maso, ryby, drůbež, zvěřina, masové výtažky, ovoce a zelenina konzervované, sušené a zavařené, želé, džemy, kompoty, vejce, mléko a mléčné výrobky jako jogurty, mléčné nápoje, kysané mléčné výrobky, tvarohy, smetanové krémy, mléčné deserty, sýry, výrobky na bázi brambor, jako např. bramborové lupínky, oleje a tuky jedlé, ovocné dřeně; (30) oplatky, cukrovinky včetně gumových a esencí pro cukrovinky, cukrářské výrobky všeho druhu, káva, kakao, cukr, rýže, kávové náhražky, med, sirup melasový, droždí pro kynutí, sůl, hořčice, ocet, omáčky, koření, led pro osvěžení, obilné vločky, výrobky na bázi sušené bramborové kaše, pšeničné mouky, nativních a modifikovaných škrobů, jako bramborové těsto v prášku, bramborová kaše v prášku, bramborové drtě, bramborové krokety v prášku, bramborové noky v prášku, směs pro přípravu knedlíků.

(511) 5, 29, 30
(210) O-342367

(111) **273014**
(220) 03.10.2003
(151) 27.06.2005
(540)

AUTO NEZA

(730) **AUTO NEZA s.r.o.**, Myslotínská 2044, Pelhřimov, 39301, CZ
(740) FISCHER & PARTNER Intellectual Property s.r.o., Ing. Michael Fischer, Na Hrobci 294/5, Praha 2, 12000
(510) (2) ochranné antikoroziční přípravky, antikoroziční oleje, barvy, ředidla pro barvy, ochranné nátěry na podvozky vozidel; (4) mazací oleje, zejména pro automobily; (9) autobaterie, akumulátory pro automobily, kabely elektrické; (12) automobily a z nich odvozené modifikace osobních, užitkových a terénních vozidel, jejich doplňky a příslušenství, ojeté automobily, automobilové karoserie, autoalarmy pro vozidla, autopotahy, autosedačky, bezpečnostní pásy na sedadla automobilů, náhradní díly (spadající do této třídy), blatníky, brzdy, brzdová obložení, brzdové čelisti pro vozidla, brzdové lamely pro vozidla, čelní ochranná skla, převodové hřídele pro pozemní vozidla, náboje pro kola vozidel, ozubení, spojky, převody, tlumiče pérování pro vozidla, ukazatele směru vozidel, víka pro palivové nádrže vozidel, volanty vozidel, zařízení proti oslnění do vozidel, zpětná zrcátka, motory pro pozemní vozidla, výfuky, automobilové pneumatiky, duše pneumatik, pláště pneumatik, ventily pro automobilové pneumatiky, ráfky pro kola vozidel, pásy na protektorování vozidel, těsnění pro motorová vozidla, zejména pod hlavy motorů, převodová soukolí apod., filtry olejové pro motorová vozidla, katalyzátory pro automobily, ložiska, klínové a rozvodové řemeny, vše pro motorová vozidla; (37) veškerá údržba a opravy motorových vozidel, karoserií, autoopravy, autoservisy, antikoroziční nátěry vozidel, lakování, glazurování, leštění vozidel, mazání, čištění a mytí automobilů, příprava vozidel na technickou kontrolu, včetně zajištění a registrace; (39) doprava zboží, zejména silniční motorová doprava nákladní, vnitrostátní, manipulace a skladování zboží.

(511) 2, 4, 9, 12, 37, 39
(210) O-196527

(111) **274493**
(220) 06.08.2004
(151) 25.08.2005
(540)

ALTIMA

(730) **Syngenta Participations AG**, Schwarzwaldallee 215, 4058 Basel, CH
(740) TRAPLOVÁ-HAKR-KUBÁT Advokátní a patentová kancelář, Mgr. Jana Šuranová Traplová, Přístavní 24, Praha 7, 17000
(510) (1) chemické látky určené pro zemědělství, lesnictví, zahradnictví, s výjimkou chemikálií určených k hubení houby, plevele a hmyzu (fungicidy, herbicidy, insekticidy).
(511) 1

(210) O-356932

(111) **279954**
(220) 06.08.2004
(151) 19.04.2006
(540)

MORES
elektronic, s.r.o.

(730) **MORES elektronik, s.r.o.**, Višňové 373, 67138, CZ
(740) Ing. Jiří Štělák, Šumberova 42, Praha 6, 16200
(510) (9) přístroje pro měření a regulaci, vážení, kontrolu a signalizaci, elektronické zabezpečovací přístroje, alarmy všeho druhu, pulty centrální ochrany, protipožární signalizační přístroje, přístroje telekomunikační techniky, baterie, elektro součástky všeho druhu, elektrické vodiče, strukturované kabeláže, optické kabely, přístroje pro záznam, převod a reprodukci zvuku/obrazu, přístroje optické, přístroje fotografické a filmové, kamerové systémy, satelitní a navigační systémy, přístroje pro zpracování informací, počítače, přístroje pro vedení, výrobu, přepínání, přeměnu, akumulaci, regulaci nebo řízení elektrického proudu, hromosvody, součásti uvedených přístrojů a zařízení; (39) dopravní služby - motorová nákladní doprava.

(511) 9, 39
(210) O-356921

(111) **282194**
(220) 14.10.2003
(151) 24.07.2006
(540)



(730) **Společnost Franze Kafky, o. s.**, Široká 65/14, Praha 1 - Josefov, 11000, CZ
(740) Advokátní a patentová kancelář VYSKOČIL, KROŠLÁK a spol., Dana Lukajová, Voršilská 10, Praha 1, 11000
(510) (9) aparáty a přístroje vědecké, geodetické, fotografické, filmové, optické, přístroje pro vážení, měření, signalizaci, kontrolu, záchranu a přístroje učební, aparáty pro záznam, uchování, převod, přenos nebo reprodukci zvuku nebo obrazu, telefony, záznamníky, faxy, ústředny, magnetické nebo optické spony zvukových nebo zvukově obrazových záznamů, automatické distributory a mechanismy na mince, zapisovací pokladny, kalkulační stroje, přístroje pro zpracování informací a počítače včetně jejich jednotlivých součástí a náhradních dílů ze třídy 9, baterie a články elektrické, počítačové hry s výstupem na PC nebo na TV, hrací skříně uváděné v činnosti vhozením mince, reklamní přístroje na střídavé obrazy, reklama světelná, reklamní světelné přístroje, nosiče záznamů nahrané i nenahrané, videokazety nahrané i nenahrané, audiokazety nahrané i nenahrané, audiovizuální programy, audioprogramy, audiovizuální díla na nosičích, audiovizuální díla v digitální podobě, filmová díla, hudební díla na nosičích nebo v elektronické podobě, CD disky, software, hardware výpočetní techniky nebo komunikační nebo informační techniky, elektronické databáze a databázové produkty, informace a záznamy v elektronické podobě, informace a data a databáze a informační produkty na nosičích nebo i v elektronických, datových, informačních, počítačových a komunikačních sítích všeho druhu, související software a hardware, elektronické nebo datové nebo informační nebo komunikační nebo výpočetní sítě včetně jednotlivých součástí a náhradních dílů

obsažených ve třídě 9, multimediální aplikace, elektronické multimediální nebo elektronické informační katalogy, elektronické časopisy, elektronická periodika a knihy v elektronické podobě; (16) papír, výrobky z papíru, plakáty, fotografie, kalendáře, pohlednice, gratulace, dopisní papíry, obálky, samolepky, obtisky, poznámkové bloky, omalovánky, activity books, balicí papír, obaly všeho druhu papírové, listy, pytlíky a sáčky pro obalovou techniku, papírové tašky, papírové kapesníky, papírové ubrusy a ubrusky, tiskoviny, tiskopisy, časopisy, periodika, knihy, databázové produkty v papírové formě, databáze v papírové formě, tiskárenské výrobky, potřeby pro knižní vazby, umělecké nebo ozdobné předměty z papíru, obaly bublinkové (z umělých hmot), plastické obaly nezařazené do jiných tříd, pohledy ilustrované se zvukovou nahrávkou; (35) reklamní, inzertní a propagační činnost, marketing, reklamní, inzertní a propagační činnost prostřednictvím jakéhokoliv média, prostřednictvím telefonní sítě nebo datové sítě nebo informační sítě nebo elektronické sítě nebo komunikační sítě nebo počítačové sítě, poskytování informací a jiných informačních produktů komerčního nebo reklamního charakteru, pronájem reklamních míst, činnost reklamní agentury, činnost ekonomických a/nebo organizačních poradců, zprostředkování v obchodních vztazích, zprostředkovatelská činnost v obchodu, merchandising, franchising, pomoc při vedení a řízení obchodního podniku, personální agentura, personální poradenství, automatizované zpracování dat, pomoc při provozování obchodů a obchodních činností průmyslového nebo obchodního podniku, služby, které zahrnují záznam, přepis, vypracování, kompilaci přenášení nebo systematickosti písemných či datových či elektronických sdělení a záznamů jakož i využívání nebo kompilaci matematických a statistických údajů, propagace umělců; (41) nakladatelství a vydavatelství, ediční činnost, publikační činnost, redakční činnost, nahrávání nosičů zvukových nebo obrazově zvukových, půjčování nahraných zvukových a zvukově obrazových záznamů, tvorba audiovizuálních děl, TV produkce, filmová produkce, agenturní činnost v oblasti kultury, zprostředkování v oblasti kultury, umění, výchovy, zábavy a sportu, výchovná a vzdělávací činnost, umělecká činnost výkonných umělců a výtvarných umělců - v rámci této třídy, soutěžní a zábavní činnost, zábavní nebo kulturní nebo vzdělávací představení, organizace společenských a kulturních akcí, organizace, provozování a provádění her a soutěží včetně veřejných, výstavní činnost v oblasti kultury nebo umění nebo zábavy nebo výchovy nebo vzdělávání, provozování tělovýchovných zařízení, pronájem a půjčování sportovních potřeb s výjimkou dopravních prostředků, půjčování zvukových nebo zvukově obrazových záznamů, půjčování knih, tiskovin, pronájem a půjčování audiopřístrojů, videopřístrojů, videorekordérů, videokamer, fotoaparátů, promítaček, rozhlasových a televizních přijímačů, filmů, uměleckých předmětů, půjčování a pronájem obrazů, dekorací, pronájem stadionů, tenisových dvorců, pronájem a půjčování potápěčské výstroje, pronájem a půjčování sportovního nářadí s výjimkou dopravních prostředků, provozování a/nebo pronájem fitness centra, osvětlová činnost směřující k obnově povědomí o středoevropském charakteru české kultury, o německy psané pražské literatuře a o tradicích židovské kultury, správa a osvěta týkající se děl Franze Kafky - v rámci této třídy, udělování kulturních a uměleckých cen; (43) služby stravovací, občerstvovací, restaurace, vinárny, kavárny, bufety, jídelny, půjčování židlí, stolů, prostírání a nápojového skla.

(511) 9, 16, 35, 41, 43
(210) O-196902

(111) **288214**
(220) 10.08.2004
(151) 19.03.2007

(540)



ATRIUM
HOTEL

(730) **AZ Real, spol. s r.o.**, Kroměřížská 4, Vyškov, 68201, CZ

(510) (35) propagační, reklamní a inzertní činnost; (43) ubytovací služby, služby spojené s ubytováním, rezervace pokojů, zajišťování noclehů, ubytovací služby v hotelích, penziónech, turistických ubytovnách a jiných ubytovacích zařízeních, hostinská činnost, hotelové, rekreační, ubytovací a restaurační služby.

(511) 35, 43

(210) O-358135

Zániky ochranných známek uplynutím doby platnosti

Kapitola obsahuje údaje o ochranných známkách, které zanikly uplynutím doby platnosti podle ustanovení § 29 odst. 1 zákona č. 441/2003 Sb.

Číslo zápisu	Datum zániku						
92057	10.03.2013	258589	12.03.2013	259256	21.03.2013	263918	12.03.2013
161585	12.03.2013	258590	12.03.2013	259257	21.03.2013	263919	12.03.2013
161603	22.03.2013	258596	14.03.2013	259258	21.03.2013	263920	14.03.2013
161836	15.03.2013	258598	14.03.2013	259259	21.03.2013	263921	14.03.2013
165642	11.03.2013	258599	14.03.2013	259861	14.03.2013	263924	20.03.2013
173359	18.03.2013	258602	17.03.2013	259874	10.03.2013	263925	21.03.2013
173693	12.03.2013	258604	17.03.2013	259875	10.03.2013	264304	14.03.2013
174642	16.03.2013	258606	17.03.2013	259880	12.03.2013	264306	14.03.2013
174850	15.03.2013	258608	17.03.2013	259883	13.03.2013	264992	12.03.2013
176924	10.03.2013	258610	18.03.2013	259884	13.03.2013	264993	18.03.2013
176939	10.03.2013	258612	18.03.2013	259885	13.03.2013	264994	19.03.2013
178159	11.03.2013	258613	18.03.2013	259886	13.03.2013	264995	19.03.2013
179134	22.03.2013	258614	18.03.2013	259890	14.03.2013	265879	17.03.2013
179197	11.03.2013	258615	18.03.2013	259891	14.03.2013	265880	17.03.2013
179580	22.03.2013	258630	21.03.2013	259892	18.03.2013	265883	18.03.2013
179797	17.03.2013	258633	21.03.2013	259893	18.03.2013	265884	18.03.2013
180200	16.03.2013	258636	21.03.2013	259894	18.03.2013	266575	21.03.2013
180542	18.03.2013	258640	21.03.2013	259898	19.03.2013	266576	21.03.2013
180587	10.03.2013	259168	10.03.2013	259902	19.03.2013	266651	12.03.2013
181140	11.03.2013	259172	10.03.2013	259908	19.03.2013	266652	13.03.2013
181260	22.03.2013	259176	11.03.2013	259909	19.03.2013	267389	13.03.2013
181261	22.03.2013	259177	11.03.2013	259910	19.03.2013	268084	12.03.2013
181510	10.03.2013	259179	11.03.2013	259912	20.03.2013	268124	14.03.2013
181527	22.03.2013	259180	11.03.2013	259914	21.03.2013	268917	14.03.2013
181891	17.03.2013	259186	12.03.2013	260346	10.03.2013	269554	11.03.2013
182381	18.03.2013	259187	12.03.2013	260347	10.03.2013	270461	18.03.2013
183942	17.03.2013	259190	13.03.2013	260348	10.03.2013	271498	12.03.2013
184096	17.03.2013	259191	13.03.2013	260356	13.03.2013	271544	14.03.2013
184295	18.03.2013	259196	13.03.2013	260357	13.03.2013	271545	14.03.2013
185332	15.03.2013	259197	14.03.2013	260358	17.03.2013	271546	14.03.2013
186161	17.03.2013	259198	14.03.2013	260359	19.03.2013	273732	12.03.2013
187426	18.03.2013	259200	14.03.2013	260360	19.03.2013	300671	21.03.2013
187428	22.03.2013	259203	14.03.2013	260361	19.03.2013	300672	21.03.2013
188635	10.03.2013	259204	14.03.2013	260362	19.03.2013		
189189	11.03.2013	259206	14.03.2013	260363	21.03.2013		
189190	11.03.2013	259211	18.03.2013	260364	21.03.2013		
189191	11.03.2013	259212	18.03.2013	260954	11.03.2013		
189194	19.03.2013	259213	18.03.2013	260955	11.03.2013		
202550	18.03.2013	259215	18.03.2013	260956	11.03.2013		
257946	10.03.2013	259219	18.03.2013	260959	17.03.2013		
258567	10.03.2013	259220	19.03.2013	260962	21.03.2013		
258568	10.03.2013	259221	19.03.2013	260963	21.03.2013		
258570	10.03.2013	259230	19.03.2013	261866	10.03.2013		
258572	10.03.2013	259236	20.03.2013	261867	11.03.2013		
258576	11.03.2013	259237	20.03.2013	261869	13.03.2013		
258577	11.03.2013	259238	20.03.2013	262816	10.03.2013		
258581	12.03.2013	259240	20.03.2013	262817	11.03.2013		
258584	12.03.2013	259243	20.03.2013	262820	17.03.2013		
258585	12.03.2013	259244	20.03.2013	262821	17.03.2013		
258586	12.03.2013	259245	20.03.2013	262822	17.03.2013		
258587	12.03.2013	259247	20.03.2013	263697	12.03.2013		
258588	12.03.2013	259248	20.03.2013	263698	19.03.2013		

Vzdání se práv k ochranné známce

Vlastník ochranné známky se může podle ustanovení § 30 zákona č. 441/2003 Sb. u Úřadu písemným prohlášením vzdát práv k ochranné známce v rozsahu všech výrobků nebo služeb, pro které byla zapsána, nebo některých z nich. Účinky tohoto prohlášení nastávají dnem doručení prohlášení vlastníka ochranné známky Úřadu a nelze je vzít zpět. V této kapitole je tedy uvedeno datum účinnosti vzdání se práv k ochranné známce. Pokud se vlastník vzdal práv k ochranné známce jen v rozsahu některých výrobků a služeb, je pod příslušným INID kódem zveřejněn rovněž zbývající seznam výrobků a služeb, pro které ochranná známka zůstává zapsána.

Tato kapitola dále zahrnuje údaje o ochranných známkách, u kterých vlastník písemným prohlášením omezil rozsah ochrany ve vztahu k prvku ochranné známky.

(111) 186048
(540)

GASTROTUR

(210) O-79631
s účinností ode dne 27.09.2013/vzdání se práv k ochranné známce

s účinností ode dne 26.09.2013/částečné vzdání se práv k ochranné známce

(111) 333480
(540)

SUZUKI ŽENÁM SLUŠÍ

(210) O-499953
s účinností ode dne 26.09.2013/vzdání se práv k ochranné známce

(111) 254889
(540)



(510) (9) brýle pro sportovní disciplíny, vybavení pro potápění; (16) tiskoviny, periodické a neperiodické publikace, obalové materiály z papíru, kartonu a plastických hmot, psací potřeby, držáky na psací potřeby, kalendáře, knihy, ubrousky, záložky, pohlednice, poznámkové bloky, poutače, reklamní tabule, reklamní předměty spadající do tř. 16, stojany na fotografie a razítka, obaly na nosiče informací; (18) batohy, sportovní tašky; (28) lyže a jejich vybavení, posilovací stroje a zařízení, míče a ostatní kouče, veškeré sportovní rakety, sítě, sportovní ochranné rukavice a chrániče, vosky pro sportovní činnosti, brýle pro sportovní disciplíny, golfové potřeby, vybavení pro hokej, které obsahuje tato třída, trenážery a posilovací stroje, přístroje pro tělesná cvičení, sáně a brusle ve všech modifikacích.

(511) 9, 16, 18, 28

(210) O-176603
s účinností ode dne 26.09.2013/částečné vzdání se práv k ochranné známce

(111) 255566
(540)



(510) (9) brýle pro sportovní disciplíny, vybavení pro potápění; (16) tiskoviny, periodické a neperiodické publikace, obalové materiály z papíru, kartonu a plastických hmot, psací potřeby, držáky na psací potřeby, kalendáře, knihy, ubrousky, záložky, pohlednice, poznámkové bloky, poutače, reklamní tabule, reklamní předměty spadající do tř. 16, stojany na fotografie a razítka, obaly na nosiče informací; (18) batohy, sportovní tašky; (28) lyže a jejich vybavení, posilovací stroje a zařízení, míče a ostatní kouče, veškeré sportovní rakety, sítě, sportovní ochranné rukavice a chrániče, vosky pro sportovní činnosti, brýle pro sportovní disciplíny, golfové potřeby, vybavení pro hokej, které obsahuje tato třída, trenážery a posilovací stroje, přístroje pro tělesná cvičení, sáně a brusle ve všech modifikacích.

(511) 9, 16, 18, 28

(210) O-176604

Změny vlastníků ochranných známek

Kapitola obsahuje údaje o ochranných známkách, které byly převedeny nebo přešly ve smyslu ustanovení § 15 odst. 1, 2 a § 16 zákona č. 441/2003 Sb. na jiného vlastníka v rozsahu všech zapsaných výrobků nebo služeb.

Číslo zápisu	Dřívější vlastník	Nynější vlastník	S účinností od
95197	Biotika a.s., Slovenská Lupča, 97613, SK	BB Pharma a.s., Pod Višňovkou 1662/21, Praha 4, 14000, CZ	01.10.2013
98523	Biotika, a.s., Slovenská Ľupča, 97613, SK	BB Pharma a.s., Pod Višňovkou 1662/21, Praha 4, 14000, CZ	01.10.2013
98524	Biotika, a.s., Slovenská Lupča, 97613, SK	BB Pharma a.s., Pod Višňovkou 1662/21, Praha 4, 14000, CZ	01.10.2013
98697	Biotika a.s., Slovenská Lupča 566, 97613, SK	BB Pharma a.s., Pod Višňovkou 1662/21, Praha 4, 14000, CZ	01.10.2013
99025	Biotika a.s., Slovenská Ľupča, 97613, SK	BB Pharma a.s., Pod Višňovkou 1662/21, Praha 4, 14000, CZ	01.10.2013
99410	Biotika, a.s., Slovenská Ľupča, 97613, SK	BB Pharma a.s., Pod Višňovkou 1662/21, Praha 4, 14000, CZ	01.10.2013
100368	Biotika a.s., Slovenská Ľupča, 97613, SK	BB Pharma a.s., Pod Višňovkou 1662/21, Praha 4, 14000, CZ	01.10.2013
107227	BIOTIKA a.s., Slovenská Ľupča, SK	BB Pharma a.s., Pod Višňovkou 1662/21, Praha 4, 14000, CZ	01.10.2013
152077	Biotika a.s., Příboj 355, Slovenská Ľupča, 97613, SK	BB Pharma a.s., Pod Višňovkou 1662/21, Praha 4, 14000, CZ	01.10.2013
153053	Biotika a.s., Slovenská Ľupča, 97613, SK	BB Pharma a.s., Pod Višňovkou 1662/21, Praha 4, 14000, CZ	01.10.2013
154332	Biotika a.s., Slovenská Ľupča, 97613, SK	BB Pharma a.s., Pod Višňovkou 1662/21, Praha 4, 14000, CZ	01.10.2013
156259	Biotika a.s., Příboj 355, Slovenská Ľupča, 97613, SK	BB Pharma a.s., Pod Višňovkou 1662/21, Praha 4, 14000, CZ	01.10.2013
156404	Biotika a.s., Příboj 355, Slovenská Ľupča, 97613, SK	BB Pharma a.s., Pod Višňovkou 1662/21, Praha 4, 14000, CZ	01.10.2013
159493	Biotika a.s., Slovenská Ľupča 566, 97613, SK	BB Pharma a.s., Pod Višňovkou 1662/21, Praha 4, 14000, CZ	01.10.2013
161421	Biotika a.s., Slovenská Ľupča, 97613, SK	BB Pharma a.s., Pod Višňovkou 1662/21, Praha 4, 14000, CZ	01.10.2013
164773	Biotika a.s., Slovenská Ľupča, 97613, SK	BB Pharma a.s., Pod Višňovkou 1662/21, Praha 4, 14000, CZ	01.10.2013
165408	Pfizer Enterprises SARL, 51 Avenue J.F. Kennedy, Rond-Point du Kirchberg, LU	Pfizer Animal Health SA, 1, Rue Laid Burniat, B-1348 Louvain-la-Neuve, BE	30.09.2013
166523	Biotika a.s., Slovenská Ľupča, 97613, SK	BB Pharma a.s., Pod Višňovkou 1662/21, Praha 4, 14000, CZ	01.10.2013
166702	Biotika a.s., Slovenská Ľupča, 97613, SK	BB Pharma a.s., Pod Višňovkou 1662/21, Praha 4, 14000, CZ	01.10.2013
168045	PFIZER ENTERPRISES SARL, Rond-Point du Kirchberg, 51, Avenue J.F.Kennedy, Luxembourg, LU	Pfizer Animal Health SA, 1, Rue Laid Burniat, B-1348 Louvain-la-Neuve, BE	30.09.2013
170572	Pfizer Enterprises SARL, 51 Avenue J.F. Kennedy, Rond-Point du Kirchberg, LU	Pfizer Animal Health SA, 1, Rue Laid Burniat, B-1348 Louvain-la-Neuve, BE	30.09.2013
171003	Pfizer Enterprises SARL, 51 Avenue J.F. Kennedy, Rond-Point du Kirchberg, LU	Pfizer Animal Health SA, 1, Rue Laid Burniat, B-1348 Louvain-la-Neuve, BE	30.09.2013
184495	ERCÉ stavby s. r. o., Masarykova 239/153, Ústí nad Labem, 40001, CZ	ABAPRO s.r.o., Masarykova 239/153, Ústí nad Labem, 40001, CZ	01.10.2013

Číslo zápisu	Dřívější vlastník	Nynější vlastník	S účinností od
216881	Aeroklas Co., Ltd., 111/10 Moo 2, Tambol Makham-Khoo, Amphoe Nikom Pattana, Changwad Rayong 21180, TH	Aeroflex Co., Ltd., No. 770 Moo 6, Teparak Road, Tambol Teparak, Amphoe Munag Samutprakarn, Changwad Samutprakarn 10270, TH	26.09.2013
223427	BEST-BETA, a.s., Paskovská 181/227, Ostrava, Hrabová, 72000, CZ	BEST, a.s., Rybnice 148, Rybnice, 33151, CZ	01.10.2013
227782	PFIZER ENTERPRISES SARL, Rond-Point du Kirchberg, 51, Avenue J.F.Kennedy, L-1855 Luxembourg, LU	Pfizer Animal Health SA, 1, Rue Laid Burniat, B-1348 Louvain-la-Neuve, BE	30.09.2013
228898	BIOTIKA a.s., Slovenská Lupča, SK	BB Pharma a.s., Pod Višňovkou 1662/21, Praha 4, 14000, CZ	01.10.2013
243461	Biotika, a. s., Slovenská Lupča, SK	BB Pharma a.s., Pod Višňovkou 1662/21, Praha 4, 14000, CZ	01.10.2013
248843	Heinrich Tahedl, Am Wiesengrund 1, Deisenhausen, DE	Tahedl GmbH & Co. KG, Raiffeisenstrasse 24, 86489 Deisenhausen, DE	27.09.2013
267537	Scriptlogic Corporation, 6000 Broken Sound Parkway NW, Boca Raton, FL, US	Dell Inc., One Dell Way, Round Rock, TX, US	30.09.2013
282307	Biotika, a.s., Slovenská Lupča, 97613, SK	BB Pharma a.s., Pod Višňovkou 1662/21, Praha 4, 14000, CZ	01.10.2013
293238	Friendly Production s.r.o., Na Stráži 11, Praha 8, 18000, CZ	Dana Lukajová, Voršilská 10, Praha 1, 11000, CZ	26.09.2013
302874	Conopco, Inc., 700 Sylvan Avenue, Englewood Cliffs 07632, NJ, US	Hormel Foods Corporation, 1 Hormel Place, Austin, MN, US	27.09.2013
313894	Biotika, a.s., Slovenská Lupča 566, Slovenská Lupča, SK	BB Pharma a.s., Pod Višňovkou 1662/21, Praha 4, 14000, CZ	01.10.2013
319154	Holečková Viera, Patočkova 6, Praha 6, 16900, CZ	Sodexo Pass Česká republika a.s., Radlická 2, Praha 5 - Smíchov, 15000, CZ	27.09.2013
332646	Czech Retail Support s.r.o., Radlická 3201/14, Praha 5 - Smíchov, 15000, CZ	V.E. Agency, spol. s r.o., Dobrovolského 491, Praha 4 - Chodov, 14900, CZ	27.09.2013

Změny v údajích o vlastních ochranných známkách

Kapitola obsahuje ochranné známky, u kterých byla v rejstříku ochranných známkách vyznačena změna v údajích o vlastních ve smyslu ustanovení § 27 odst. 2 a 7 zákona č. 441/2003 Sb.

Číslo zápisu	Vlastník	S účinností od
93860	Spolek pro chemickou a hutní výrobu, akciová společnost, Revoluční 1930/86, Ústí nad Labem, 40032, CZ	01.10.2013
95616	Spolek pro chemickou a hutní výrobu, akciová společnost, Revoluční 1930/86, Ústí nad Labem, 40032, CZ	01.10.2013
101794	H. J. Heinz Company, One PPG Place, Suite 3100, Pittsburgh, 15222, PA, US	27.09.2013
165408	Zoetis Belgium S.A., 1, Rue Laid Burniat, B-1348 Louvain-la-Neuve, BE	30.09.2013
166233	Sandvik Mining and Construction Oy, Pihtisulunkatu 9, Tampere, FI	27.09.2013
168045	Zoetis Belgium S.A., 1, Rue Laid Burniat, B-1348 Louvain-la-Neuve, BE	30.09.2013
170572	Zoetis Belgium S.A., 1, Rue Laid Burniat, B-1348 Louvain-la-Neuve, BE	30.09.2013
171003	Zoetis Belgium S.A., 1, Rue Laid Burniat, B-1348 Louvain-la-Neuve, BE	30.09.2013
175410	CCV, s.r.o., Libušina třída 23, Brno, 62300, CZ	26.09.2013
183116	Pernod Ricard Finland OY, Fabianinkatu 8, FI-00130 Helsinki, FI	30.09.2013
183448	nkt cables Vrchlábí s.r.o., člen skupiny NKT, Českých bratří 509, Vrchlábí, 54314, CZ	27.09.2013
183449	nkt cables Vrchlábí s.r.o., člen skupiny NKT, Českých bratří 509, Vrchlábí, 54314, CZ	27.09.2013
184393	CEVA SANTE ANIMALE, S.A., 10 Avenue de Ballastiere, 33500 Libourne, FR	26.09.2013
184399	CEVA SANTE ANIMALE, S.A., 10 Avenue de Ballastiere, 33800 Libourne, FR	26.09.2013
185165	Crystalis s.r.o., Antala Staška 1075/41a, Praha 4 - Krč, 14000, CZ	30.09.2013
189598	UNITHERM pevná paliva, a.s., Orlovská 778/143, Ostrava - Heřmanice, 71300, CZ	25.09.2013
191920	ORITEST spol. s r.o., Staropramenná 3117/17, Praha 5 - Smíchov, 15000, CZ	26.09.2013
212302	FARMAK, a.s., Na vlčinci 16/3, Klášterní Hradisko, Olomouc, 77900, CZ	27.09.2013
216881	Aeroklas Co., Ltd., 111/10 Moo 2, Tambol Makham-Khoo, Amphoe Nikom Pattana, Changwad Rayong 21180, TH	26.09.2013
227782	Zoetis Belgium S.A., 1, Rue Laid Burniat, B-1348 Louvain-la-Neuve, BE	30.09.2013
263497	Mráček Ilja, Ing. MBA, Na Hřebenkách 3157/4, Praha 5, 15000, CZ	27.09.2013
264095	DKNV stavební, s.r.o., Budějovická 1126/9, Praha 4, 14000, CZ	25.09.2013
264183	JOHN MIDDLETON CO., 6603 West Broad Street, Richmond, 23230, VA, US	30.09.2013
264713	Ing. Libor Lenža, Poličná 491, Valašské Meziříčí, 75701, CZ	26.09.2013
265647	UNITHERM pevná paliva, a.s., Orlovská 778/143, Ostrava - Heřmanice, 71300, CZ	25.09.2013
265706	AUDITEL, s.r.o., Poupětova 869/10, Praha 7, 17000, CZ	27.09.2013
266122	MARIAS s.r.o., Poupětova 869/10, Praha 7, 17000, CZ	27.09.2013
266166	PYTLÍK, a.s., Točítá 359/29, Praha 4 - Krč, 14000, CZ	30.09.2013
266568	COGEBI a. s., Vožická 2104, Tábor, 39002, CZ	27.09.2013
288667	Mgr. Olga Šípková, Černohorská 188, Babice, 25101, CZ	26.09.2013
292980	Pavlíček Kaya, Počernická 350/77, Praha 10, 10800, CZ	26.09.2013
294845	NIVEKO s.r.o., U Dvora 219, Nivnice, 68751, CZ	01.10.2013
319996	Via SMS s.r.o., Lazarská 1719/5, Praha 1 - Nové Město, 11000, CZ	01.10.2013
321887	Monster Energy Company, 1 Monster Way, Corona, CA, US	25.09.2013
322867	Monster Energy Company, 1 Monster Way, Corona, CA, US	25.09.2013
323208	Monster Energy Company, 1 Monster Way, Corona, CA, US	25.09.2013
323228	Monster Energy Company, 1 Monster Way, Corona, CA, US	25.09.2013
323625	Monster Energy Company, 1 Monster Way, Corona, CA, US	25.09.2013

Číslo zápisu	Vlastník	S účinností od
327991	Sdružení hasičů Čech, Moravy a Slezska hlavní město PRAHA, Ohradní 26, Praha 4 - Michle, 14000, CZ	27.09.2013
329877	Monster Energy Company, 1 Monster Way, Corona, CA, US	25.09.2013
333773	RIGHT POWER ENERGY, s.r.o., Českobratrská 3321/46, Ostrava - Moravská Ostrava, 70200, CZ	01.10.2013

**Zveřejnění žádosti o komunitární zápis podle ustanovení § 20 zákona č. 452/2001 Sb.,
o ochraně označení původu a zeměpisných označení a o změně zákona o ochraně
spotřebitele, ve znění pozdějších předpisů**

Toto zveřejnění zakládá právo podat námitku podle ustanovení § 21 zákona č. 452/2001 Sb. Každá fyzická nebo právnická osoba usazená nebo fyzická osoba s bydlištěm na území České republiky s oprávněným zájmem může vznést u Úřadu průmyslového vlastnictví proti žádosti o komunitární zápis námitku. Námitky se podávají písemně ve lhůtě 3 měsíců ode dne zveřejnění žádosti o komunitární zápis ve Věstníku. Námitky musí obsahovat důvody a musí v nich být označeny důkazy, že označení, jehož zápis je požadován, nespĺňuje podmínky stanovené přímo použitelným předpisem Evropské unie pro zápis do rejstříku vedeného Evropskou komisí.

JEDNOTNÝ DOKUMENT

NAŘÍZENÍ RADY (ES) č. 510/2006 o ochraně zeměpisných označení a označení původu
zemědělských produktů a potravin

„Brambory z Vysočiny“/“Brambory Vysočina“
č. ES: **CHZO (X) CHOP ()**

1. **NÁZEV**
„Brambory z Vysočiny“/“Brambory Vysočina“
2. **ČLENSKÝ STÁT NEBO TŘETÍ ZEMĚ**
Česká republika
3. **POPIS ZEMĚDĚLSKÉHO PRODUKTU NEBO POTRAVINY**
 - 3.1. **Druh produktu**
Třída 1.6 Ovoce, zelenina a obiloviny v nezměněném stavu nebo zpracované
 - 3.2. **Popis produktu, k němuž se vztahuje název uvedený v bodě 1**
„Brambory z Vysočiny“/“Brambory Vysočina“ jsou hlízy druhu *Solanum tuberosum* L., určené pro lidskou spotřebu. Tyto brambory jsou vypěstované z odrůd zapsaných v národních katalogích odrůd členských států EU a uznaných sadbových hlíz. Sklizejí se při plné zralosti, kdy mají vyžralou slupku a pevnou dužninu. Podle svých vlastností se dělí na tři základní typy (varný typ): „salátové“ - typ A (pevné, nerozvářivé), „přílohové“ - typ B (polopevné, polomoučné) a „pyré“ - typ C (rozsypavé, moučné).
Označení „Brambory z Vysočiny“/“Brambory Vysočina“ se vztahuje na konzumní brambory, které mají velikostně vyrovnané, čisté a zjevně neporušené hlízy, s pravidelným tvarem a mělkými očky. Slupka hlíz je pevná, vyvinutá (nelze ji tlakem odstranit). U podlouhlých tvarů hlíz je spodní hranice třídění 30 mm, v případě kulatých tvarů hlíz pak 35 mm. Rozdíl mezi největší a nejmenší hlízou v balení nesmí být více než 20 mm. Velikost se měří podle délky strany čtvercové měřky, kterou hlízy přirozeně a bez tlaku projdou. Podíl hlíz jiných odrůd v balení je do 2% hmotnostních a klíčky na hlízách do 3 mm. Obsah sušiny a redukujících cukrů hlíz odpovídá standardům použité odrůdy brambor.
„Brambory z Vysočiny“/“Brambory Vysočina“ lze uvádět na trh v syrovém nezpracovaném stavu, povrchově upravené (očištěné, myté) i částečně zpracované (oloupané a krájené). Za produkt „Brambory z Vysočiny“/“Brambory Vysočina“

nelze vydávat brambory zpracované do podoby výrobku, s použitím dalších surovin a které prošly destrukční změnou jejich vnitřní struktury (tepelná úprava, sušení, apod.).

3.3. Suroviny (pouze u zpracovaných produktů)

Nepoužije se

3.4. Krmivo (pouze u produktů živočišného původu)

Nepoužije se

3.5. Specifické kroky při produkci, které se musejí uskutečnit v označené zeměpisné oblasti

Brambory, označené jako „Brambory z Vysočiny“/“Brambory Vysočina“ musí být pěstovány na území uvedeném v bodě 4.

K výsadbě těchto brambor smí být použita pouze úřadem státní správy uznaná sadba odrůd registrovaných v národních katalogích odrůd členských států EU a pocházející z lokalit, které jsou úředně zařazeny do uzavřených pěstebních oblastí pro výrobu základní sadby brambor.

3.6. Zvláštní pravidla pro krájení, strouhání, balení atd.

Skladování, zpracování a balení je prováděno uvnitř vymezené zeměpisné oblasti. Tímto postupem se zaručí, že nedojde k mísení a záměně s produkcí z jiných oblastí. Toto opatření má zabránit zvýšené manipulaci s bramborami, a tím minimalizovat zhoršení konečné vnější i vnitřní kvality produktu, způsobené během dopravy (zvýšené nebezpečí nárazů, nevhodná teplota, aj.) a podmínek neřízeného skladování. Toto opatření je též důležité pro zabránění přebalování a nekontrolovanému zpracování chráněné produkce mimo vymezenou zeměpisnou oblast. Pouze při takto koordinovaném přístupu k pěstování, skladování, zpracování a balení lze zajistit vysokou kvalitu a výjimečnost konečného produktu.

Veškeré obaly musí být z materiálů vhodných k potravinářskému použití a musí být pevně uzavřeny tak, aby z nich nebylo možno produkt vyjmout bez porušení obalu. Není povolen prodej nebaleného produktu s výjimkou případů, kdy jsou jednotlivé hlízy samostatně označeny.

3.7. Zvláštní pravidla pro označování

Na všech obalech (případně etiketách) obsahujících chráněný produkt musí být výrazným způsobem uvedeno jasným a čitelným písmem označení „Brambory z Vysočiny“ nebo „Brambory Vysočina“. Logo CHZO musí být uvedeno ve stejném zorném poli jako toto označení. Označování jednotlivých hlíz chráněným označením a logem CHZO je povoleno pouze u hlíz s nejmenším rozměrem větším nebo rovnajícím se 60 mm (odměřeno čtvercovou měrkou). Je zakázáno doplňovat jakékoliv jiné označení, které není výslovně stanoveno kontrolní komisí Sdružení pěstitelů a zpracovatelů brambor z Vysočiny, kromě požadavků stanovených závaznými právními předpisy.

4. STRUČNÉ VYMEZENÍ ZEMĚPISNÉ OBLASTI

Oblast produkce brambor označených „Brambory z Vysočiny“/“Brambory Vysočina“ je správní celek Kraj Vysočina, vymezený územím okresů Havlíčkův

Brod, Jihlava, Pelhřimov, Třebíč a Žďár nad Sázavou a jehož zeměpisné hranice jsou definovány závaznými právními předpisy České republiky.

5. SOUVISLOST SE ZEMĚPISNOU OBLASTÍ

5.1. Specifičnost zeměpisné oblasti

Ve vymezené zeměpisné oblasti jsou půdní podmínky pěstování brambor podobné jako v jejich pravlasti, v Jižní Americe. To činí tuto oblast výjimečnou a zvláště vhodnou pro pěstování brambor. Jde především o půdy vzniklé zvětřáním hornin, hlavně ruly a žuly, s jejich přirozeným obsahem radioaktivního draslíku. V souvislosti se specifickými lokálními povětrnostními vlivy, jako jsou vyšší vzdušná vlhkost a kolísání denních a nočních teplot, nastává ve vymezené oblasti sklizňová zralost později oproti jiným oblastem, což dává těmto bramborám výjimečné vlastnosti.

Specifičnost zeměpisné oblasti pro pěstování brambor je dána spolupůsobením a kombinací následujících půdně-klimatických podmínek:

- Vyšší nadmořská výška, oblast se nachází na Českomoravské vrchovině (dříve Českomoravská vysočina, lidově i dnes Vysočina), průměrná nadmořská výška se pohybuje kolem 500 m n. m., reliéf území je charakteristický plochými hřbety a úvalovitými údolím.
- Průměrná roční teplota 5 - 7°C, většina oblasti se nachází v mírně teplém podnebném území.
- Průměrná hodnota pH je 5,7 což představuje optimální hodnotu pro pěstování brambor.
- Roční úhrn srážek se pohybuje od 500 do 800 mm, nejvíce srážek spadne zpravidla v letním období.
- Převažuje západní a severozápadní směr větrů, které omezují šíření virových chorob.
- Hustá síť rybníků a vodních toků.
- Čisté ovzduší, oblast patří k nejčistším krajům v České republice (ČR), to je dáno absencí znečišťující průmyslové produkce a množstvím lesů. Kraj Vysočina se stal jako první z krajů ČR členem organizace zdravých měst a regionů a nese titul „Zdravý kraj Vysočina“.
- Nejvyšší intenzita chovu skotu v ČR, to příznivě ovlivňuje složení půdy, zejména obsah minerálů.
- Vymezená zeměpisná oblast se nachází většinou své plochy v bramborářské výrobní oblasti; území ČR je historicky z hlediska půdně-klimatických podmínek rozděleno do zemědělských výrobních (přírodních) oblastí (kukuřičná, řepařská, bramborářská, apod.).
- Výrazné rozdíly mezi denními a nočními teplotami v době zrání a sklizně brambor, období nazývané *babí léto*.
- Pozdější nástup jara a pozdější dozrávání, dáno vyšší nadmořskou výškou.
- Vyšší hodnoty příkonu fotonového ekvivalentu.

Specifičnost podmínek pěstování brambor na Vysočině spočívá ve spolupůsobení dostatku vláhy (vzdušná vlhkost) z rybníků a vodních zdrojů, slunečního svitu a tepla. Tyto faktory ovlivňují intenzitu fotosyntézy brambor, tzn. přeměnu světelné energie na cukry, resp. škroby, které se ukládají v hlízách. Tento biochemický proces závisí na délce denního osvětlení a výrazných rozdílech teplot mezi dnem a nocí. Tato přírodní zákonitost růstu brambor vychází z jejich zeměpisného původu (pravlasti). Škrob, který se vlivem denní rytmické

činnosti enzymů vytvořil přes den v listech, se v noci rozpouští a přesouvá do hlíz. Ukládání škrobu v hlízách je vázáno převážně na noční, chladnější, dobu. Dalším příznivým faktorem je dlouhá tradice pěstování brambor v zeměpisné oblasti a z ní pramenící zkušenosti (know-how) místních lidí s jejich pěstováním.

5.2. Specifičnost produktu

Brambory z vymezené oblasti, označené jako „Brambory z Vysočiny“/“Brambory Vysočina“ se na rozdíl od produktů, pocházejících z ostatních regionů vyznačují:

- zachováním si senzorických vlastností, získaných za výše uvedených půdně-klimatických podmínek i při řízeném skladování;
- dobrým zdravotním stavem, vlivem zdejšího chladnějšího klimatu a proudění vzduchu nedochází k rozsáhlému šíření virových chorob;
- dosažením optimální zralosti brambor, charakteristické pevnou slupkou a dužninou a typickou bramborovou chutí a vůní;
- optimálními fyzikálně-chemickými vlastnostmi hlíz těchto brambor, které mají typické, deklarované vlastnosti jednotlivých odrůd, což je zvláště významné pro jejich následné specifické využití (smažení, sušení, loupání, apod.);
- optimálními kulinářskými vlastnostmi, tyto brambory se sklízí vyzrálé, což je dané též obsahem sušiny, na jehož základě se brambory dále upravují podle jejich varného typu (salátové, přílohové a pyré);
- pěstování brambor má na Vysočině více jak dvěstěletou tradici;
- důkazem výjimečné kvality brambor z Vysočiny je řada jejich ocenění, např. národní značka kvality KLASA, značka Regionální potravina, značka VYSOČINA - Regionální produkt.

5.3. Příčinná souvislost mezi zeměpisnou oblastí a jakostí nebo vlastnostmi produktu (u CHOP) nebo specifickou jakostí, pověstí nebo jinou vlastností produktu (u CHZO)

Příčinná souvislost mezi vymezenou zeměpisnou oblastí a vlastnostmi produktu „Brambory z Vysočiny“/“Brambory Vysočina“ je dána dlouholetou, více jak dvěstěletou, tradicí pěstování brambor v půdních podmínkách, které jsou svým složením a původem podobné jako v pravlasti brambor.

Výjimečná lokální souhra agroekologických podmínek a tradice (zkušenosti a zázemí) vytváří na Vysočině optimální prostředí pro produkci vyzrálých brambor, které mají optimální kulinářskou kvalitu a dostatečný potenciál pro dlouhodobé řízené skladování a následné zpracování.

Díky dlouhé tradici a kvalitě si brambory z Vysočiny vysloužily označení „Brambory – Zlato Vysočiny“. Toto označení je používáno i na prezentacích kraje Vysočina, jakožto samostatného správního celku. Od roku 1946 je většina území kraje Vysočina zařazena do úředně vymezených sadbových oblastí, tzn. oblastí, ve kterých jsou lokálně ideální podmínky pro získání zdravého množitelského materiálu (sadby).

Z archivních záznamů vyplývá, že ve vymezené zeměpisné oblasti byly brambory známy již v letech 1750 -1760 a tato oblast byla již v druhé polovině 19. století největším teritoriálním celkem pěstování brambor ve střední Evropě, a ve 20. letech 20. století bylo této oblasti úředním aktem určeno, aby zásobovala bramborami město Vídeň.

Zeměpisná oblast Vysočina je centrem organizovaného bramborářství v České republice, již v roce 1913 byl v této vymezené zeměpisné oblasti ustanoven první odbor Svazu pěstitelů brambor pro království České. V té době bylo na Vysočině 79 škrobáren a 82 lihovarů, první lihovar byl na Vysočině založen v roce 1725.

Věhlas brambor z Vysočiny rozšiřuje každoroční pořádání Polních dnů a odborných seminářů o bramborách. Hlavní slavností brambor jsou Bramborářské dny, které jsou pořádány v centru českého bramborářství – v Havlíčkově Brodě. Jedná se o prestižní mezinárodní akci, podporovanou Ministerstvem zemědělství ČR, Agrární komorou ČR a místní samosprávou. Produkt „Brambory z Vysočiny“/“Brambory Vysočina“ se účastní celostátních výstav, např. Zahrada Čech v Litoměřicích, Země Živitelka v Českých Budějovicích, Flora Olomouc, Zemědělec v Lysé nad Labem aj.

Příčinná souvislost mezi vymezenou zeměpisnou oblastí a vlastnostmi produktu „Brambory z Vysočiny“/“Brambory Vysočina“ je dána rovněž aktivní účastí místních producentů brambor na vědecké a výzkumné činnosti. Vymezená oblast je centrem českého bramborářského výzkumu. V Havlíčkově Brodě sídlí Výzkumný ústav bramborářský, jehož vznik se datuje do roku 1923. Prostřednictvím výzkumného ústavu se pěstitelé brambor z Vysočiny podílejí na spolupráci s dalšími výzkumnými ústavami a vzdělávacími zařízeními, kterými jsou: Česká zemědělská univerzita v Praze, Jihočeská univerzita v Českých Budějovicích, Mendlova univerzita v Brně, Výzkumný ústav rostlinné výroby v Praze, Výzkumný ústav zemědělské techniky v Praze, Výzkumný ústav meliorací a ochrany půdy v Praze, Vysoká škola chemicko-technologická v Praze, Akademie věd České republiky a další. Výsledky spolupráce jsou nové agrotechnické a technologické postupy, které jsou bezprostředně aplikovány při pěstování brambor na Vysočině, čímž se aktivně přispívá k věhlasu a specifčnosti produktu „Brambory z Vysočiny“/“Brambory Vysočina“.

Specifikace

„Brambory z Vysočiny“/“Brambory Vysočina“ CHOP () CHZO (X)

1. Odpovědný orgán členského státu:

Název: Úřad průmyslového vlastnictví
Adresa: Antonína Čermáka 2a, CZ-160 68 Praha 6
Tel.: + 420 220 383 111
Fax: + 420 224 324 718
E-mail: posta@upv.cz

2. Skupina:

2.1 Název: Sdružení pěstitelů a zpracovatelů brambor z Vysočiny
2.2 Adresa: Dobrovského 2366
Tel.: + 420 569 422 245
Fax: + 420 569 425 076
E-mail: kcp@medipoagras.cz

2.3 Složení: producenti/zpracovatelé (X) ostatní ()

3. Druh produktu: Třída 1.6 Ovoce, zelenina a obiloviny v nezměněném stavu nebo zpracované

4. Specifikace

4.1 Název: „Brambory z Vysočiny“/“Brambory Vysočina“

4.2 Popis:

„Brambory z Vysočiny“/“Brambory Vysočina“ jsou hlízy druhu *Solanum tuberosum* L., určené pro lidskou spotřebu. Tyto brambory jsou vypěstované z odrůd zapsaných v národních katalogích odrůd členských států EU a uznaných sadbových hlíz. Sklízají se při plné zralosti, kdy mají vyžralou slupku a pevnou dužninu. Podle svých vlastností se dělí na tři základní typy (varný typ): „salátové“ - typ A (pevné, nerozvářivé), „přílohové“ – typ B (polopevné, polomoučné) a „pyré“ – typ C (rozsypavé, moučné).

Označení „Brambory z Vysočiny“/“Brambory Vysočina“ se vztahuje na konzumní brambory, které mají velikostně vyrovnané, čisté a zjevně neporušené hlízy, s pravidelným tvarem a mělkými očky. Slupka hlíz je pevná, vyvinutá (nelze ji tlakem odstranit). U podlouhlých tvarů hlíz je spodní hranice třídění 30 mm, v případě kulatých tvarů hlíz pak 35 mm. Rozdíl mezi největší a nejmenší hlízou v balení nesmí být více než 20 mm. Velikost se měří podle délky strany čtvercové měřky, kterou hlízy přirozeně a bez tlaku projdou. Podíl hlíz jiných odrůd v balení je do 2% hmotnostních a klíčky na hlízách do 3 mm. Obsah sušiny a redukcí cukrů hlíz odpovídá standardům použité odrůdy brambor.

„Brambory z Vysočiny“/“Brambory Vysočina“ lze uvádět na trh v syrovém nezpracovaném stavu, povrchově upravené (očištěné, myté) i částečně zpracované (oloupané a krájené). Za produkt „Brambory z Vysočiny“/“Brambory Vysočina“ nelze vydávat brambory zpracované do podoby výrobku, s použitím dalších surovin a které prošly destruktivní změnou jejich vnitřní struktury (tepelná úprava, sušení, apod.).

Veškeré obaly musí být z materiálů vhodných k potravinářskému použití a musí být pevně uzavřeny tak, aby z nich nebylo možno produkt vyjmout bez porušení obalu. Není povolen

prodej nebaleného produktu s výjimkou případů, kdy jsou jednotlivé hlízy samostatně označeny.

4.3 Zeměpisná oblast:

Oblast produkce brambor označených „Brambory z Vysočiny“/“Brambory Vysočina“ je správní celek Kraj Vysočina, vymezený územím okresů Havlíčkův Brod, Jihlava, Pelhřimov, Třebíč a Žďár nad Sázavou a jehož zeměpisné hranice jsou definovány závaznými právními předpisy České republiky (ústavní zákon č. 347/1997 Sb.) a jejich reálné vymezení a správu provádí Český úřad zeměměřický a katastrální (www.cuzk.cz).

4.4 Důkaz původu:

Brambory s označením „Brambory z Vysočiny“/“Brambory Vysočina“ jsou vypěstované z odrůd zapsaných v národních katalozích odrůd členských států EU a uznaných sadbových hlíz, které prošly kontrolním a uznávacím řízením Státní rostlinolékařské správy a pocházejí z lokalit, které jsou úředně zařazeny do uzavřených pěstebních oblastí pro výrobu základní sadby brambor podle zákona č. 92/1996 Sb.

Jednotlivé skladované partie (šarže) jsou jednoznačně označeny. Každý výrobek „Brambory z Vysočiny“/“Brambory Vysočina“ je opatřen povinnými údaji o výrobcu, což umožňuje snadnou sledovatelnost.

Skladování, zpracování a balení je prováděno uvnitř vymezené zeměpisné oblasti. Tímto postupem se zaručí, že nedojde k mísení a záměně produkce z jiných oblastí. Toto opatření má zabránit zvýšené manipulaci s bramborami, a tím minimalizovat zhoršení konečné vnější i vnitřní kvality produktu, způsobené během dopravy (zvýšené nebezpečí nárazů, nevhodná teplota, aj.) a podmínek neřízeného skladování. Toto opatření je též důležité pro zabránění přebalování chráněné produkce. Pouze při takto koordinovaném přístupu k pěstování, skladování, zpracování a balení lze zajistit vysokou kvalitu a výjimečnost konečného produktu. Na výstupu ze skladu či zpracovatelského provozu mohou být pouze brambory totožného původu jako na vstupu.

Kontrolu dodržování specifikace provádí nezávislý orgán Státní zemědělské a potravinářské inspekce. Pěstitel brambor, označených „Brambory z Vysočiny“/“Brambory Vysočina“, je povinen před zahájením jejich distribuce nahlásit Státní zemědělské a potravinářské inspekci identifikaci (odrůda, množství, číslo partie a místo skladování) této své produkce.

4.5 Způsob produkce:

Veškeré brambory označené jako „Brambory z Vysočiny“/“Brambory Vysočina“ jsou pěstovány podle následujících zásad a postupů produkce:

- Výsadba: použít uznanou sadbu odrůd brambor zapsaných v národních katalozích odrůd členských států EU. Výsadbu provést v lokalitách úředně označených jako uzavřené pěstební oblasti. Odrůdu brambor volit podle podmínek lokality, způsobu užití, délky vegetační doby a odolnosti nemocem a škůdcům. Osevním postupem udržovat úrodnost půdy. Konzumní brambory zařazovat na stejný pozemek maximálně jedenkrát za tři roky. Pro přípravu půdy pro výsadbu použít technologii pěstování brambor v odkameněných hrůbcích.
- Hnojení: základní principem je cílené a plánované dodání živin na základě stavu zásob v půdě a potřeb rostliny. Důraz je kladen na efektivní metody aplikace, aby nedošlo k zatížení životního prostředí vyplavováním živin do spodních vod.
- Ochrana: integrovaná ochrana brambor se skládá z preventivních a přímých opatření. Preventivní opatření mají za cíl zajistit správný vývoj rostlin, omezit vhodné podmínky pro výskyt, rozvoj a šíření škůdců, chorob a jejich původců a umožnit a podpořit účinnost přímých opatření, která jsou konkrétním zásahem proti škodlivému

činiteli. O zásahu se rozhoduje na základě znalosti biologie patogena a škůdce, jeho výskytu, stavu porostu a průběhu povětrnostních podmínek. Kde je to možné, se využije prognóza, signalizace a monitoring.

- Sklizeň: omezit dopravu brambor. Při manipulaci s hlízkami brambor, jakožto přírodním biologicky aktivním materiálem, dochází k jejich mechanickému poškození, které je následně zdrojem chorob a snížení vnější i vnitřní kvality.
- Skladování: musí probíhat ve vymezené zeměpisné oblasti z důvodů popsanych v bodě 4.4. Prostory využívané pro skladování brambor musí být chráněny proti škůdcům (včetně hlodavců). Před sezónou se sklady musí vyčistit a dezinfikovat schválenými postupy a povolenými přípravky.
- Zpracování: musí probíhat ve vymezené zeměpisné oblasti z důvodu popsanych v bodě 4.4. Základní podmínkou zpracování brambor, označených jako „Brambory z Vysočiny“/“Brambory Vysočina“, je jejich uvádění do obchodní sítě v co nejvíce přírodním stavu. Je přípustné mytí, mechanické očištění a loupání slupky, dělení jednotlivých hlíz a jejich konzervace pro krátkodobé užití. Za produkt „Brambory z Vysočiny“/“Brambory Vysočina“ nelze vydávat brambory zpracované do podoby výrobku, s použitím dalších surovin a které prošly destruktivní změnou jejich vnitřní struktury (tepelná úprava, sušení, apod.).

4.6 Souvislost:

Brambory označované jako „Brambory z Vysočiny“/“Brambory Vysočina“ pocházejí z oblasti, která je specifická nejen v České republice, ale i v Evropě. Výjimečnost této oblasti spočívá v kombinaci lokálních specifických přírodních a klimatických podmínek s vybudovaným technickým zázemím a především dlouholetou tradicí a zkušeností místních lidí s pěstováním a zpracováním brambor, předávanou po generace.

4.6.1 Tradice a zkušenosti

Dle archivních záznamů byly brambory na Českomoravské vrchovině známou plodinou již v letech 1750 – 1760 (Příloha č. 2). První větší množství sadby brambor se do této oblasti (konkrétně do města Polná) dostalo v roce 1857 (Příloha č. 3). Šlechtění a množení brambor na Vysočině je literárně datováno od roku 1877. Z této doby byl dochován česko-německý katalog odrůd brambor (Příloha č. 4). V druhé polovině 19. století tvořila Českomoravská Vysočina největší teritoriální celek pěstování brambor ve střední Evropě (Příloha č. 5). Tato oblast byla i centrem zpracovatelského průmyslu. Z literárních pramenů vyplývá, že na Českomoravské Vysočině byl první lihovar založen v roce 1725. V roce 1836 v tomto regionu existovalo 550 malých i větších vinopalen a lihovarů (Příloha č. 6). Vznik organizovaného českého bramborářství se datuje do roku 1908, kdy byl založen Svaz pěstitelů zemáků pro království České (sídlo v Praze) a Svaz pěstitelů zemáků pro království Moravské (sídlo v Brně). S ohledem na organizační otázky a umístění sídel svazů mimo bramborářské oblasti se celé vedení převedlo do města Německý (nyní Havlíčkův) Brod. Tím se již v té době významně posílila pozice bramborářství na Českomoravské Vysočině. V té době bylo na Vysočině 79 škrobáren. V roce 1915 bylo v Německém Brodě založeno Družstvo českých pěstitelů zemáků, které začalo provádět vlastní obchodní činnost. Ve 20. letech 20. století bylo této oblasti úředním aktem určeno, aby zásobovala bramborami město Vídeň (Příloha č. 9). V roce 1921 dochází v Německém Brodě k ustavení Ústředního svazu pěstitelů zemáků, který zde pod jiným názvem působí do současnosti. Na Vysočině bylo a stále je centrum českého bramborářského výzkumu. V roce 1921 došlo ke zřízení Státní výzkumné stanice zemědělské ve Valečově, která zde působí do současnosti. V roce 1923 byl v Německém Brodě založen Státní výzkumný ústav bramborářský, který je centrem současného bramborářského výzkumu v České republice (Příloha č. 7, č. 8, č. 9 a č. 10).

Pěstitelé brambor na Vysočině se prostřednictvím tohoto výzkumného ústavu aktivně podílejí na vědecké a výzkumné činnosti i dalších výzkumných ústavů a akademických institucí, kterými jsou: Česká zemědělská univerzita v Praze, Jihočeská univerzita v Českých Budějovicích, Mendlova univerzita v Brně, Výzkumný ústav rostlinné výroby v Praze, Výzkumný ústav zemědělské techniky v Praze, Výzkumný ústav meliorací a ochrany půdy v Praze, Vysoká škola chemicko-technologická v Praze, Akademie věd České republiky, Výzkumný ústav potravinářský v Praze a další. Výsledky spolupráce jsou nové agrotechnické a technologické postupy, které jsou bezprostředně aplikovány při pěstování brambor na Vysočině, čímž se aktivně přispívá k moderní inovaci postupů výroby a zpracování produktu „Brambory z Vysočiny“/“Brambory Vysočina“.

4.6.2 Půdně-klimatické podmínky

Ve vymezené zeměpisné oblasti jsou půdní podmínky pro pěstování brambor obdobné jako v jejich pravlasti, v Jižní Americe. To činí tuto oblast výjimečnou a specifickou pro pěstování brambor. Jde především o půdy vzniklé zvětráním hornin, hlavně ruly a žuly (Příloha č. 11, č. 12 a č. 13), s jejich přirozeným obsahem radioaktivního draslíku (Příloha č. 14).

Vymezená zeměpisná oblast má oproti jiným oblastem optimální pěstební podmínky pro brambory (Příloha č. 15, č. 16, č. 17 a č. 18), které jsou dány spolupůsobením a kombinací následujících lidských a půdně-klimatických zdrojů:

- Vyšší nadmořská výška, oblast se nachází na Českomoravské vrchovině, průměrná nadmořská výška se pohybuje kolem 500 m n. m., reliéf území je charakteristický plochými hřbety a úvalovitými údolními (Příloha č. 19).
- Průměrná roční teplota 5 - 7 °C, většina oblastí se nachází v mírně teplém podnebném území (Příloha č. 20 a č. 21). Podle literárních pramenů (Příloha č. 22, č. 23 a č. 24) je během vegetačního období optimální teplota pro získání vysoké produkce brambor cca 17 °C. V Příloze č. 25 je znázorněn graf ročního chodu průměrné denní teploty půdy v různých hloubkách a v lokalitě, která se nachází v centru vymezené zeměpisné oblasti. Na základě těchto vědeckých podkladů lze vymezenou oblast charakterizovat, na rozdíl od jiných oblastí, jako teplotně velmi příznivou pro pěstování kvalitních brambor.
- Průměrná hodnota pH je 5,7, což představuje optimální hodnotu pro pěstování brambor (Příloha č. 26, č. 27 a č. 28).
- Roční úhrn srážek se pohybuje od 500 do 800 mm, nejvíce srážek spadne zpravidla v letním období (Příloha č. 21, č. 29 a č. 30).
- Převažuje západní a severozápadní směr větrů, které omezuje šíření virových chorob.
- Hustá síť rybníků a vodních toků.
- Čisté ovzduší, oblast patří k nejčistším krajům v České republice (ČR), absence znečišťující průmyslové produkce a množství lesů, Kraj Vysočina se stal jako první z krajů ČR členem organizace zdravých měst a regionů a nese titul „zdravý kraj Vysočina“ (Příloha č. 18 a č. 31).
- Nejvyšší intenzita chovu skotu v ČR, to příznivě ovlivňuje složení půdy, zejména obsah minerálů (Příloha č. 18 a č. 32).
- Výrazné rozdíly mezi denními a nočními teplotami v době zrání a sklizně brambor, období nazývané *Babí léto* (Příloha č. 34 a č. 51).
- Pozdější nástup jara a pozdější dozrávání, dána vyšší nadmořskou výškou.
- Vyšší hodnoty příkonu fotonového ekvivalentu.

Specifičnost podmínek pěstování brambor na Vysočině spočívá ve spolupůsobení dostatku vláhy (vzdušná vlhkost) z rybníků a vodních zdrojů, slunečního svitu a tepla. Tyto faktory ovlivňují intenzitu fotosyntézy brambor, tzn. přeměnu světelné energie na cukry, resp.

škroby, které se ukládají v hlízách. Tento biochemický proces závisí na délce denního osvětlení a výrazných rozdílech teplot mezi dnem a nocí. Tato přírodní zákonitost růstu brambor vychází z jejich zeměpisného původu (pravlasti). Škrob, který se vlivem denní rytmické činnosti enzymů vytvořil přes den v listech, se v noci rozpouští a přesouvá do hlíz. Ukládání škrobu v hlízách je vázáno převážně na noční, chladnější, dobu.

Dalším příznivým faktorem je dlouhá tradice pěstování brambor v zeměpisné oblasti a z ní pramenící zkušenosti (know-how) místních lidí s jejich pěstováním.

Výjimečnost a specifičnost spolupůsobení výše uvedených podmínek na vymezeném zeměpisném území lze objektivně doložit více jak 65 letým zařazením většiny území kraje Vysočina do úředně vymezených sadbových oblastí, tzn. oblastí, ve kterých jsou ideální podmínky pro získání zdravého množitelského materiálu (Příloha č. 35, č. 36, č. 37 a č. 38).

4.6.3 Věhlas

Pěstování brambor má na Vysočině více jak dvěstěletou tradici (Příloha č. 2). Díky dlouhé tradici a kvalitě si brambory z tohoto regionu vysloužily označení „Brambory – Zlato Vysočiny“. Toto označení je mimo jiné (Příloha č. 40) používáno i na prezentacích kraje Vysočina jakožto samostatného správního celku (Příloha č. 41).

Věhlas „Brambor z Vysočiny“/“Brambor Vysočina“ rozšiřuje každoroční pořádání Polních dnů o bramborách a odborných seminářů (Příloha č. 42) a hlavní slavností brambor jsou Bramborářské dny, které jsou pořádány v centru českého bramborářství – v Havlíčkově Brodě (Příloha č. 43). Jedná se o několikadenní mezinárodní akci, která se skládá z odborné části a části společenské, jejíž součástí je výstava a ochutnávka jednotlivých odrůd brambor, trh řemesel a kulturní a sportovní program. Důkazem výjimečné kvality brambor z Vysočiny je řada ocenění, např. národní značka kvality KLASA, značka Regionální potravina, značka VYSOČINA - Regionální produkt (Příloha č. 44, č. 45 a č. 46).

Výjimečnost a specifičnost produktu „Brambory z Vysočiny“/“Brambory Vysočina“ lze objektivně doložit i dlouhodobými výsledky pokusů státní nezávislé organizace tj. Ústředního kontrolního a zkušebního ústavu zemědělského. V Příloze č. 39 jsou uvedeny výsledky hodnocení škrobnatosti u vybraných odrůd za sledované čtyřleté období. Obdobných výsledků je dosahováno u vybraných odrůd brambor z Vysočiny při sledování znaků jejich stolní hodnoty, tzn. konzistence, struktura, moučnatost, apod. Podrobné výsledky zkoušek užitné hodnoty brambor jsou uváděny na www.ukzuz.cz.

Producenty a zpracovatele brambor z Vysočiny sdružuje Sdružení producentů a pěstitelů brambor z Vysočiny a Ústřední bramborářský svaz. Zde je pro ně připravována vzdělávací a osvětlová činnost, propagace brambor, pořádání výstav a seminářů, vydávání tiskovin a publikační činnost. Na Vysočině je též několik aktivních Místních akčních skupin.

Pěstování brambor na Vysočině je věnována zvýšená pozornost a na toto téma byly publikovány různé články do odborných a společenských periodik (Příloha č. 47, č. 48, č. 49, č. 50, č. 51 a č. 52) i příspěvky ve vysílání celostátních televizních stanic.

4.7 Kontrolní subjekt:

Název: Státní zemědělská a potravinářská inspekce, Inspektorát SZPI v Táboře
Adresa: Purkyňova 2533, 390 02 Tábor, Česká republika
Tel.: + 420 381 200 036
Fax: + 420 381 200 020
E-mail: tabor@szpi.gov.cz

4.8 Označování:

Na všech obalech (případně etiketách) obsahujících chráněný produkt musí být výrazným způsobem uvedeno jasným a čitelným písmem označení „Brambory z Vysočiny“ nebo „Brambory Vysočina“. Logo CHZO musí být uvedeno ve stejném zorném poli jako toto označení. Označování jednotlivých hlíz logem CHZO je proveditelné pouze u hlíz s nejmenším rozměrem větším nebo rovnajícím se 60 mm (odměřeno čtvercovou měrkou). Je zakázáno doplňovat jakékoliv jiné označení, které není výslovně stanoveno kontrolní komisí Sdružení pěstitelů a zpracovatelů brambor z Vysočiny, kromě požadavků stanovených závaznými právními předpisy.

4.9 Požadavky Společenství či vnitrostátní: ---