



národní  
úložiště  
šedé  
literatury

## **Věstník Úřadu průmyslového vlastnictví 2013/40**

Úřad průmyslového vlastnictví  
2013

Dostupný z <http://www.nusl.cz/ntk/nusl-407385>

Dílo je chráněno podle autorského zákona č. 121/2000 Sb.

Tento dokument byl stažen z Národního úložiště šedé literatury (NUŠL).

Datum stažení: 14.06.2024

Další dokumenty můžete najít prostřednictvím vyhledávacího rozhraní [nusl.cz](http://nusl.cz) .

### Číselné INID kódy pro označování bibliografických dat technických řešení

### INID Codes for the identification of bibliographic data of technical solutions

(Standard WIPO ST. 9 a ST. 80)

(11)	číslo patentu/zápisu/osvědčení	(11)	Number of the patent/registration/certification
(15)	datum zápisu průmyslového vzoru	(15)	Industrial design registration date
(21)	číslo přihlášky/zálosti	(21)	Application number
(22)	datum podání přihlášky/zálosti	(22)	Date of application filing
(23)	údaje o výstavní prioritě	(23)	Exhibition priority data
(28)	počet průmyslových vzorů	(28)	Number of industrial designs included in the application
(31)	číslo prioritní přihlášky	(31)	Number of priority application
(32)	datum podání prioritní přihlášky	(32)	Filing date of priority application
(33)	země priority	(33)	Priority country
(40)	datum zveřejnění přihlášky vynálezu	(40)	Date of publication of patent application
(45)	datum zveřejnění zapsaného průmyslového vzoru	(45)	Publication date of the registered industrial design
(47)	datum zveřejnění udělení patentu a zápisu užitého vzoru, datum zápisu užitého vzoru, datum oznámení udělení evropského patentu v Evropském patentovém věstníku	(47)	Publication date of patent granting and publication date of utility model registration, registration date of utility model, publication date of European patent granting in the European patent bulletin
(51)	mezinárodní patentové třídění/Locarnské třídění průmyslových vzorů	(51)	International Patent Classification/ Locarno Classification for Industrial Designs
(54)	název	(54)	Title
(55)	vyobrazení průmyslového vzoru	(55)	Reproduction of the industrial design
(57)	anotace	(57)	Abstract
(68)	číslo základního patentu	(68)	Number of the basic patent
(71)	označení přihlašovatele/zadatele	(71)	Applicant
(72)	označení původce	(72)	Inventor
(73)	označení majitele/vlastníka	(73)	Owner
(74)	označení zástupce	(74)	Attorney's name and address
(86)	číslo mezinárodní přihlášky	(86)	International application number
(87)	číslo mezinárodního zveřejnění	(87)	International publication number
(92)	datum a číslo první registrace přípravku pro Českou republiku	(92)	Date and number(s) of the first authorization to market the product in the CZ
(93)	datum, číslo a země první registrace přípravku v rámci Společenství	(93)	Date, number(s) and country of the first authorization to market the product in the EEC
(94)	doba platnosti osvědčení	(94)	Term of certification validity
(95)	označení a typ přípravku	(95)	Name of the product and product type
(96)	datum podání a číslo evropské patentové přihlášky	(96)	European patent application filing date and number
(97)	datum zveřejnění a číslo zveřejnění evropské patentové přihlášky v Evropském patentovém věstníku	(97)	European patent application publication date and publication number in the European patent bulletin

### Číselné INID kódy pro označování bibliografických dat ochranných známek

### INID codes and minimum required for the identification of bibliographics data relating to marks

(Standard WIPO ST.60)

(111)	Číslo zápisu ochranné známky (registrace)	(111)	Number of registration
(151)	Datum zápisu ochranné známky	(151)	Date of the registration
(210)	Číslo přihlášky ochranné známky (spisu)	(210)	Number of the application
(220)	Datum podání přihlášky	(220)	Date of filing of the application
(320)	Datum vzniku práva přednosti	(320)	Date of the first application
(442)	Datum zveřejnění přihlášky po průzkumu	(442)	Date of the publication of the examined application
(450)	Datum zveřejnění zápisu ochranné známky ve Věstníku	(450)	Date of publication of the registration
(510)	Seznam výrobků a služeb	(510)	List of goods and/or services
(511)	Číslo třídy výrobků a služeb	(511)	Number of the class of goods and/or services
(526)	Omezení rozsahu ochrany o prvek	(526)	Disclaimer
(540)	Znění nebo vyobrazení ochranné známky	(540)	Reproduction of the mark
(551)	Kolektivní ochranná známka	(551)	Collective mark
(554)	Prostorová ochranná známka	(554)	Three-dimensional mark
(558)	Ochranná známka tvořená pouze barvou nebo kombinací barev	(558)	Mark consisting exclusively of one or several colours
(583)	Datum právní moci rozhodnutí/výsledek rozhodnutí	(583)	Date of the legal force of the decision/ result of the decision
(591)	Údaje o barevnosti ochranné známky	(591)	Information concerning colour
(730)	Přihlašovatel/vlastník ochranné známky	(730)	The applicant or the holder of the mark
(740)	Zástupce	(740)	Name and address of the representative
(811)	Mezinárodní číslo zápisu ochranné známky	(811)	Number of the international registration
(890)	Kód státu ochrany mezinárodní ochranné známky	(890)	INID code of the state of the international mark

# Kódy pro kódování záhlaví oznámení publikovaných ve Věstníku

(Standard WIPO ST. 17)

BB9A	zveřejněné přihlášky vynálezů	MK4A	zánik patentů uplynutím doby platnosti
FG1K	zapsané užité vzory	MK4F	zánik autorských osvědčení uplynutím doby ochrany
FG4A	udělené patenty	MK4Q	zánik průmyslového vzoru uplynutím doby ochrany
FG4Q	zapsané průmyslové vzory	MM4A	zánik patentů pro nezaplacení ročních poplatků
LD3K	částečný výmaz užitého vzoru	MM4F	zánik autorských osvědčení pro nezaplacení ročních poplatků
LD4Q	částečný výmaz průmyslového vzoru	ND1K	prodloužení platnosti užitého vzoru
MA4A	zánik patentu vzdáním se	ND4Q	obnova doby ochrany průmyslového vzoru
MA4F	zánik autorských osvědčení vzdáním se	PA4A	změna autorského osvědčení na patent
MC3K	výmaz užitého vzoru	PC9A	změna dispozičního práva k vynálezu
MC4A	zrušení patentu	PD1K	převod práv a ostatní změny majitelů užitého vzoru
MC4F	zrušení autorského osvědčení	PD4A	převod práv a ostatní změny majitelů patentů
MC4Q	výmaz průmyslového vzoru	PD4Q	převod práv a ostatní změny vlastníků průmyslových vzorů
MH1K	zánik užitého vzoru vzdáním se	QA9A	nabídka licence
MH4A	částečné zrušení patentu	SB4A	zapsané patenty do rejstříku po odtajnění
MH4F	částečné zrušení autorského osvědčení	SB4F	zapsaná autorská osvědčení do rejstříku po odtajnění
MH4Q	zánik průmyslového vzoru vzdáním se		
MK1K	zánik užitého vzoru uplynutím doby platnosti		

## Opravy Změny Různé

### Opravy u přihlášek vynálezů s žádostí o udělení patentu

HA9A	jmenování vynálezce	HF9A	oprava dat
HB9A	oprava jmen	HG9A	oprava chyb v třídění
HC9A	změna jmen	HH9A	oprava nebo změna všeobecně
HD9A	oprava adres	HK9A	tiskové chyby v úřed. věstnících
HE9A	změna adres		

## Opravy ochranných dokumentů

patenty	autorská osvědčení	užité vzory	průmyslové vzory	
TA4A	TA4F	TA1K	TA4Q	jmenování vynálezce
TB4A	TB4F	TB1K	TB4Q	oprava jmen
TC4A	TC4F	TC1K	TC4Q	změna jmen
TD4A	TD4F	TD1K	TD4Q	oprava adres
TE4A	TE4F	TE1K	TE4Q	změna adres
TF4A	TF4F	TF1K	TF4Q	oprava dat
TG4A	TG4F	TG1K	TG4Q	oprava chyb v třídění
TH4A	TH4F	TH1K	TH4Q	oprava nebo změna všeobecně
TK9A	TK9F	TK1K	TK4Q	tiskové chyby v úřed. věstnících

## **Kódy pro označování zemí a mezinárodních organizací použité ve věstníku**

CA	Kanada
CH	Švýcarsko
CY	Kypr
CZ	Česká republika
DE	Německo
ES	Španělsko
GB	Spojené království
IT	Itálie
SK	Slovensko
TR	Turecko
US	Spojené státy

## **Kódy pro označování států USA použité ve věstníku**

CT	Connecticut
DE	Delaware
IN	Indiana
MI	Michigan
MN	Minnesota
MO	Missouri
NJ	New Jersey
NY	New York
OH	Ohio
PA	Pennsylvania
TX	Texas

## **BB9A Zveřejněné přihlášky vynálezů - přehled podle čísel přihlášek**

Dále uvedené přihlášky vynálezů byly zveřejněny dnem, uvedeným ve Věstníku podle zákona č. 527/1990 Sb., o vynálezech a zlepšovacích návrzích, ve znění pozdějších předpisů, a jsou k dispozici v patentové knihovně Úřadu průmyslového vlastnictví, Antonína Čermáka 2a, 160 68, Praha 6.

2012-48	<b>E 04 B 5/23</b>	(2006.01)
2012-194	<b>H 04 B 10/00</b>	(2013.01)
2012-196	<b>F 21 S 8/08</b>	(2006.01)
2012-199	<b>C 12 N 15/09</b>	(2006.01)
2012-201	<b>H 01 M 8/10</b>	(2006.01)
2012-202	<b>F 01 K 21/02</b>	(2006.01)
2012-204	<b>G 01 N 17/02</b>	(2006.01)
2012-205	<b>A 01 B 73/04</b>	(2006.01)
2012-223	<b>C 03 C 17/25</b>	(2006.01)
2012-738	<b>G 01 N 19/04</b>	(2006.01)

## Zveřejněné přihlášky vynálezů - řazené podle MPT

- (51) **A01B 73/04** (2006.01)  
(21) **2012-205**  
(71) FARMET a.s., Česká Skalice, CZ  
(72) Jelínek Jakub Bc., Rychnovok, CZ  
Smola Tomáš Ing., Chvalkovice, CZ  
Nýč Michal Ing., Červený Kostelec, CZ  
(54) **Zařízení pro sklápění pracovní části zemědělského stroje**  
(22) 23.03.2012  
(57) Vynálezem je zařízení pro sklápění pracovní části zemědělského stroje, zejména zařízení pro sklápění pracovní části zemědělského stroje obsahujícího nejméně jednu stabilní část (1) a nejméně jednu, na stabilní části (1), otočně uloženou sklopnou část (2). Stabilní část (1) a sklopná část (2) jsou spojeny nejméně jedním otočným spojem (3) uloženým v jejich krajních částech. Zařízení obsahuje na stabilní části (1) uložený lineární pohonný prostředek (5) otočně spojený s táhlem (4), které je otočně spojené se sklopnou částí (2). Lineární pohonný prostředek (5) je umístěn pod rámem (12) stabilní části (1).
- (74) Ing. Milan Škoda, Nahořanská 308, Nové Město nad Metují, 54901

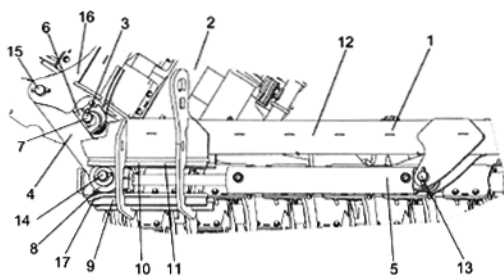

- (51) **C03C 17/25** (2006.01)  
**C03C 17/30** (2006.01)  
**G02B 1/11** (2006.01)  
(21) **2012-223**  
(71) Vysoká škola chemicko-technologická v Praze Ústav skla a keramiky, Praha 6, CZ  
KAVALIERGLASS a. s., Praha 5, CZ  
(72) Matoušek Josef Prof. Ing. DrSc., Ohrobec, CZ  
Šanda Ludvík, Praha 13, CZ  
Mořka Otakar Ing., Praha 1, CZ  
Zajíc Jiří Ing., Sázava, CZ  
Dlasek Josef, Sázava, CZ  
(54) **Způsob přípravy antireflexní vrstvy na povrchu výrobků z křemičitých a boritokřemičitých skel a antireflexní vrstva**  
(22) 30.03.2012  
(57) Popisuje se způsob přípravy antireflexní vrstvy na bázi SiO<sub>2</sub>, kde se nejprve připraví směs pro získání solu ze dvou prekurzorů SiO<sub>2</sub> a to alkoxidů křemíku a koloidní suspenze nanočástic SiO<sub>2</sub> v molárním poměru od 0,3 až do 9. Koloidní suspenze nanočástic SiO<sub>2</sub> je 30 až 50% vodná suspenze SiO<sub>2</sub>. Alkoxid křemíku je koncentrovaný TEOS tetraethoxysilan. Směs pro získání solu obsahuje: TEOS 22,5 až 45 mmol, SiO<sub>2</sub> koloidní suspenze ve vodě 6 až 60 mmol, neionogenní detergent 2 až 20 mmol, etanol 800 až 1500 mmol, acetylaceton 1 až 30 mmol, voda deionizovaná 50 až 200 mmol, 1 M HNO<sub>3</sub> i HCl 0,5 až 2 mmol. Vytvoření antireflexní vrstvy na povrchu skleněných výrobků se provádí v několika krocích za nárokových podmínek: smíchá se TEOS a SiO<sub>2</sub> ve formě koloidní suspenze ve vodě, neionogenní detergent, deionizovaná voda a minerální kyselina, a složky se míchají. Pak se přidají organická rozpouštědla ethanol a acetylaceton, a sol se dále míchá. Získaný sol se nanáší potahováním na povrch čistého skleněného výrobku. Následuje sušení a výpal. Po ukončení míchání se může sol nechat uzrát odležením. Antireflexní vrstva zvyšuje spektrální propustnost křemičitých a boritokřemičitých skleněných výrobků ve viditelné a blízké infračervené oblasti spektra až o 7 %.

- (74) Ing. Marie Smrčková, patentový zástupce, Velflíkova 10, Praha 6, 16000

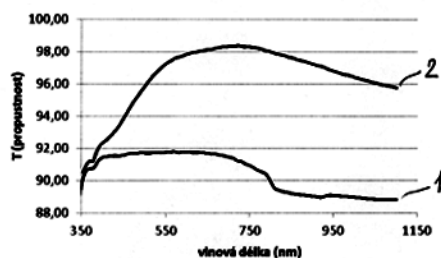

- (51) **C12N 15/09** (2006.01)  
**C12N 15/11** (2006.01)  
**C12N 15/67** (2006.01)  
**C12Q 1/68** (2006.01)  
**C07K 14/415** (2006.01)  
**B09C 1/00** (2006.01)  
(21) **2012-199**  
(71) Výzkumný ústav rostlinné výroby, v. v. i., Praha, CZ  
(72) Pavlátová Lucie Mgr., Praha 5, CZ  
Ovesná Jaroslava RNDr. CSc., Kladno 4, CZ  
Hodek Jan Mgr., Praha 7, CZ  
(54) **Reakční směs pro normalizaci genové exprese Saponaria officinalis L**  
(22) 21.03.2012  
(57) Řešení se týká reakční směsi pro normalizaci genové exprese Saponaria officinalis L, která je charakterizována tím, že její základní částí jsou nové primerové kombinace o specifické nukleotidové sekvenci, která je komplementární k části genu aktinu, k části genu elongačního faktoru a k části genu  $\alpha$ -tubulinu o složení primer F\_aktin: 5'-TCTGGTGA TGGTGTGAGTCAC-3', primer R\_aktin: 5'-TCGGTAAGATCACGACCAGCA-3', primer F\_EF: 5'-TGCTTGTGACCTTGCCCCAC-3', primer R\_EF: 5'-ACCCAACATTGTCACCGGGGA-3', primer F\_ $\alpha$ -tubulin: 5'-GTGACGTGTCCCCAAGGACG-3', primer R\_ $\alpha$ -tubulin: 5'-GCACTGAACCCTGTTGGGCAC-3'.
- (51) **E04B 5/23** (2006.01)  
**E04B 1/41** (2006.01)  
**E04B 5/12** (2006.01)  
(21) **2012-48**  
(71) České vysoké učení technické v Praze, Fakulta stavební, Katedra ocelových a dřevěných konstrukcí, Praha 6, CZ  
(72) Nechanický Pavel Ing., Tanvald, CZ  
Kuklíková Anna Ing. Ph.D., Praha 4 - Kamýk, CZ  
Kuklík Petr Doc. Ing. CSc., Praha 4 - Kamýk, CZ  
(54) **Spřažení nosníků na bázi dřeva spojených pomocí ocelových destiček s oboustranně prolisovanými trny se základní deskou**  
(22) 24.01.2012  
(57) Vynález se týká spřažení nosníků (2) na bázi dřeva spojených pomocí ocelových destiček (3) s oboustranně prolisovanými trny se základní deskou (1), přičemž část ocelové destičky (3) přečnívá přes horní okraj nosníků (2) na bázi dřeva a tyto přečnívající části alespoň dvou nosníků (2) jsou navzájem propojeny základní deskou (1). Ocelové destičky (3) jsou s výhodou v místě přechodu mezi zakončením nosníků (2) a základní deskou (1) bez trnů. Přečnívající části ocelové destičky (3) mohou být zalaty v základní desce (1) ze směsi z hutného betonu pro vznik kompozičního dřevobetonového průřezu.
- (74) Ing. Václav Kratochvíl, Husníkova 2086/22, Praha 5, 15800

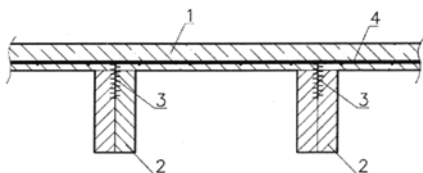

- (51) **F01K 21/02** (2006.01)  
**F01K 11/00** (2006.01)  
**F01B 29/12** (2006.01)
- (21) **2012-202**
- (71) Maščuch Jakub Ing., Kladno-Kročehlavy, CZ  
 (72) Maščuch Jakub Ing., Kladno-Kročehlavy, CZ  
 Drahoukoupil Jan Bc., Albrechtice nad Orlicí, CZ
- (54) **Způsob činnosti objemového motoru a objemový motor k provádění této činnosti**
- (22) 22.03.2012
- (57) Vynález se týká způsobu činnosti objemového motoru s vnějším přívodem tepla. Podstata řešení spočívá ve způsobu přívodu média do pracovního prostoru, rozptýlení média v pracovním prostoru a v ohřevu média. Médium je do pracovního prostoru, kde vře a expanduje, přiváděno za vysoké teploty a tlaku v kapalném stavu. Pracovní prostor je z vnější strany ohříván, a tím je médiu dodáváno teplo i během expanze ve stroji. Objemový motor pro provádění popsaného způsobu činnosti je opatřen otvorem (11) pro vstup kapalného organického média do pracovního prostoru. Alespoň jedna stěna pracovního prostoru je opatřena vnějším ohřevem. Otvor (11) pro přívod kapalného organického média do pracovního prostoru je opatřen deflektorem (9).

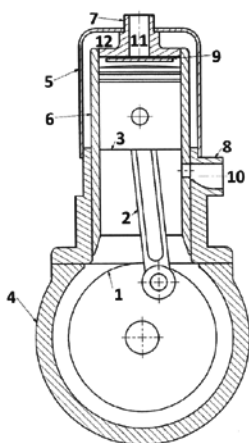

- (51) **F21S 8/08** (2006.01)  
**F21S 9/03** (2006.01)  
**H01L 31/048** (2006.01)  
**H05B 37/02** (2006.01)
- (21) **2012-196**
- (71) Rebec Milan, Praha 7, CZ  
 (72) Rebec Milan, Praha 7, CZ
- (54) **Of grid solární lampa - sklad elektrické energie pro mix energií v globálních rozvodných sítích**
- (22) 20.03.2012
- (57) Zapojení Of grid solární lampy (1) - rozšířené o velkokapacitní akumulátor (2) umožňuje ukládat do něho elektrickou energii jak ze solárního panelu Of grid solární lampy (1), tak z veřejné rozvodné sítě přes napájecí zdroj (3) řízený prostřednictvím procesoru (4), který získává řídicí povely z komunikační jednotky (5) od operátora rozvodné sítě. Na jejich základě řídí i přifázování střídače/invertoru (7) na síť za podpory fázovací jednotky (6), přičemž komunikuje po komunikační sběrnici (8).

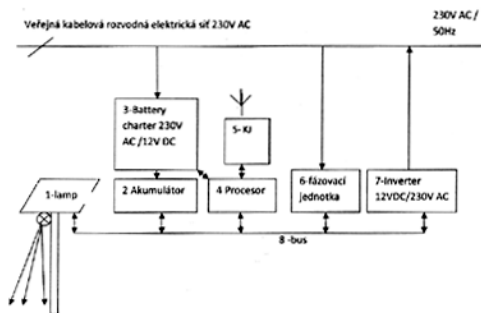

- (51) **G01N 17/02** (2006.01)
- (21) **2012-204**
- (71) Ústav termomechaniky AV ČR, v.v.i., Praha 8, CZ  
 (72) Převorovský Zdeněk Ing. CSc., Praha 6, CZ  
 Chlada Milan Ing. Ph.D., Benešov, CZ  
 Sladký Petr Doc. Ing. CSc., Praha 4 - Podolí, CZ
- (54) **Způsob sledování procesu koroze potrubí a nádob**
- (22) 23.03.2012
- (57) Způsob sledování procesu koroze potrubí a nádob spočívá v tom, že se zkoušené potrubí nebo nádoba, s vestavěným anebo přídavným průtokově říditelným ventilem, obsahující vlastní anebo přidané korozivní médium, opatří alespoň jedním dotykovým anebo bezdotykovým akustoelektrickým snímačem anebo dvojčinným akustoelektrickým a elektroakustickým snímačem a budičem signálů akustické emise a nelineární spektroskopie elastických vln a fotometrickým snímačem zákalu anebo absorbance. Ventilem se korozivní médium tepelně anebo tlakově anebo chemicky moduluje. Přitom se snímáče a budiče signálů akustické emise a nelineární spektroskopie elastických vln a fotometrický snímač zákalu anebo absorbance připojí kabely k měřicím a vyhodnocovacím elektronickým blokům známé konstrukce, přičemž se s jejich pomocí měří, korelují a vyhodnocují sejmuté a změřené veličiny akustické emise, nelineární spektroskopie elastických vln, zákalu anebo absorbance v závislosti na době tepelné anebo tlakové anebo chemické modulace.
- (74) Ing. Dagmar Matoušková, Mladenovova 3234, Praha 4 - Modřany, 14300

- (51) **G01N 19/04** (2006.01)  
**G01N 3/08** (2006.01)
- (21) **2012-738**
- (71) Česká zemědělská univerzita v Praze, Praha 6 – Suchbátka, CZ  
 (72) Brožek Milan Prof. Ing. CSc., Praha, CZ
- (54) **Zařízení pro stanovení přilnavosti v tahu stříkaného povlaku**
- (22) 30.10.2012
- (57) Zařízení pro stanovení přilnavosti v tahu stříkaného povlaku, vyznačující se tím, že sestává ze zkušební vzorku, tvořeného kroužkem (1) s válcovým nebo kuželovým vnitřním otvorem, čepem (2) s válcovou nebo kuželovou vnější plochou pro vsunutí do otvoru kroužku (1) a závitem na protilehlé straně pro vsunutí do vnitřního otvoru se závitem tyčky (5) a zkušebním nástěnkem (3) naneseným na čelní plochu sestavy kroužku (1) a čepu (2), z desky (4) pro opření zkušební vzorku a z tyčky (5), přičemž vrcholový úhel ( $\alpha$ ) vnitřního povrchu kroužku (1) a vnějšího povrchu čepu (2) je v rozmezí od 0° do 60°, přičemž deska (4) je upnutelná do univerzálního zkušební stroje a má v sobě příčný otvor pro volné prosunutí tyčky (5), přičemž tyčka (5) je na jednom konci opatřena osovým otvorem s vnitřním závitem pro upevnění závitu čepu (2) a na druhém protilehlém konci je opatřena vroubkováním pro snadné a jednoznačné upevnění tyčky (5) v protilehlých čelistech univerzálního zkušební stroje, přičemž kroužek (1), čep (2), deska (4) a tyčka (5) jsou zhotoveny z kovových materiálů, přičemž polotovarem pro kroužek (1), čep (2) a tyčku (5) je tyčovina kruhového průřezu, přičemž polotovarem pro desku (4) je tyčovina obdélníkového průřezu nebo tlustý

- plech.  
(74) Prof. Ing. Milan Brožek, CSc., Kamýčká 129, Praha 6 – Suchdol, 16521

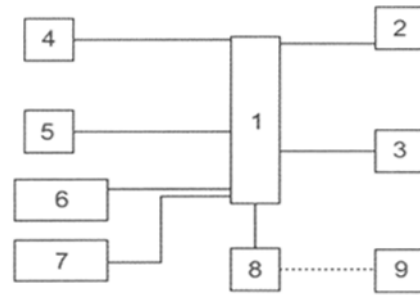
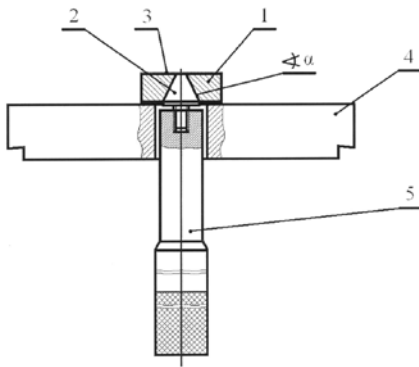

- (51) **H01M 8/10** (2006.01)  
**C01B 33/157** (2006.01)  
**C03C 13/00** (2006.01)  
(21) **2012-201**  
(71) Vysoká škola chemicko-technologická v Praze, Praha 6, CZ  
(72) Míka Martin Ing. Ph.D., Praha 10, CZ  
Michal Jakub Ing., Praha 6, CZ  
Klápště Břetislav Ing. CSc., Praha 8, CZ  
Hron Petr Doc. Ing. CSc., Praha 8, CZ  
(54) **Způsob přípravy protonově vodivé anorganicko-organické fosforečno-křemičité membrány, určené pro středně-teplotní H<sub>2</sub>/O<sub>2</sub> palivové články**  
(22) 21.03.2012  
(57) Způsob přípravy fosforečno-křemičité membrány, určené pro středně-teplotní H<sub>2</sub>/O<sub>2</sub> palivové články připravené postupným dávkováním H<sub>3</sub>PO<sub>4</sub>, SiO<sub>2</sub>, (CH<sub>3</sub>)<sub>2</sub>SiCl<sub>2</sub>, Si(OC<sub>2</sub>H<sub>5</sub>)<sub>4</sub>.  
(74) Ing. Marie Smrčková, patentový zástupce, Velflíkova 10, Praha 6, 16000

- (51) **H04B 10/00** (2013.01)  
**H04B 7/14** (2006.01)  
(21) **2012-194**  
(71) Bureš Karel Ing., Chotusice, CZ  
(72) Bureš Karel Ing., Chotusice, CZ  
(54) **Kontaktní selektivní spojovací zařízení**  
(22) 19.03.2012  
(57) Navržená zařízení umožní selektivní kontakt pouze dvou držitelů na viditelnou vzdálenost bez znalosti jejich telefonních čísel. Je vhodné k instalaci do mobilního telefonu pomocí instalace příslušného navrženého hardware a software. Kontaktní selektivní spojovací zařízení je tvořeno jednak úhlově stavitelným směrovým vysílačem (2) elektromagnetického vlnění pro vyslání kontaktního signálu a jednak identifikujícím přijímačem (3) elektromagnetického vlnění pro zachycení či potvrzení kontaktu, napojenými na vyhodnocovací a řídicí jednotku (1), přičemž vysílač (2) i přijímač (3) pracují na odpovídající shodné vlnové délce, přičemž vyhodnocovací a řídicí jednotka (1) je propojena s ovládací klávesnicí (7) a optickým displejem (6) či zvukovou nebo vibrační signalizací. U kontaktního selektivního spojovacího zařízení se směrovým vysílačem (2) elektromagnetického vlnění pro vyslání kontaktního signálu je emitující prvek, pracující v neviditelné části spektra elektromagnetického vlnění a je vybaveno napájecím zdrojem (5) a dobíjecím zařízením (4).



## Zveřejněné přihlášky vynálezů - přehled podle třídících znaků

Tato kapitola obsahuje zveřejněné přihlášky vynálezů uspořádané podle třídících znaků mezinárodního patentové třídění, nacházejících se na druhém až x-tém místě zatřídění přihlášky vynálezu. Přihlášky vynálezu uspořádané podle třídících znaků na 1. pozici zatřídění jsou uvedeny v předchozí části.

<b>B 09 C 1/00</b>	(2006.01)	2012-199
<b>C 01 B 33/157</b>	(2006.01)	2012-201
<b>C 03 C 13/00</b>	(2006.01)	2012-201
<b>C 03 C 17/30</b>	(2006.01)	2012-223
<b>C 07 K 14/415</b>	(2006.01)	2012-199
<b>C 12 N 15/11</b>	(2006.01)	2012-199
<b>C 12 N 15/67</b>	(2006.01)	2012-199
<b>C 12 Q 1/68</b>	(2006.01)	2012-199
<b>E 04 B 1/41</b>	(2006.01)	2012-48
<b>E 04 B 5/12</b>	(2006.01)	2012-48
<b>F 01 B 29/12</b>	(2006.01)	2012-202
<b>F 01 K 11/00</b>	(2006.01)	2012-202
<b>F 21 S 9/03</b>	(2006.01)	2012-196
<b>G 01 N 3/08</b>	(2006.01)	2012-738
<b>G 02 B 1/11</b>	(2006.01)	2012-223
<b>H 01 L 31/048</b>	(2006.01)	2012-196
<b>H 04 B 7/14</b>	(2006.01)	2012-194
<b>H 05 B 37/02</b>	(2006.01)	2012-196

### Seznam přihlašovatelů zveřejněných přihlášek vynálezů

(71)	(21)	(51)	(71)	(21)	(51)
Bureš Karel Ing., Chotusice, CZ	2012-194	<b>H 04 B 10/00</b>	(2013.01)		
Česká zemědělská univerzita v Praze, Praha 6 – Suchbát, CZ	2012-738	<b>G 01 N 19/04</b>	(2006.01)		
České vysoké učení technické v Praze, Fakulta stavební, Katedra ocelových a dřevěných konstrukcí, Praha 6, CZ	2012-48	<b>E 04 B 5/23</b>	(2006.01)		
FARMET a.s., Česká Skalice, CZ	2012-205	<b>A 01 B 73/04</b>	(2006.01)		
Mašček Jakub Ing., Kladno-Kročehlavy, CZ	2012-202	<b>F 01 K 21/02</b>	(2006.01)		
Rebec Milan, Praha 7, CZ	2012-196	<b>F 21 S 8/08</b>	(2006.01)		
Ústav termomechaniky AV ČR, v.v.i., Praha 8, CZ	2012-204	<b>G 01 N 17/02</b>	(2006.01)		
Vysoká škola chemicko-technologická v Praze, Praha 6, CZ	2012-201	<b>H 01 M 8/10</b>	(2006.01)		
Vysoká škola chemicko-technologická v Praze Ústav skla a keramiky, Praha 6, CZ	2012-223	<b>C 03 C 17/25</b>	(2006.01)		
Výzkumný ústav rostlinné výroby, v. v. i., Praha, CZ	2012-199	<b>C 12 N 15/09</b>	(2006.01)		

## **FG4A**

## **Udělené patenty - přehled podle čísel patentů**

V období uzávěrky tohoto čísla Věstníku udělil Úřad průmyslového vlastnictví tyto patenty.

304076	<i>A 23 L 2/02</i>	(2006.01)
304077	<i>A 23 L 2/02</i>	(2006.01)
304078	<i>C 06 B 33/00</i>	(2006.01)
304079	<i>B 60 K 15/10</i>	(2006.01)
304080	<i>E 04 B 5/23</i>	(2006.01)
304081	<i>C 03 C 17/25</i>	(2006.01)
304082	<i>G 01 N 19/04</i>	(2006.01)

FG4A

Udělené patenty - přehled podle MPT

(51) <b>A23L 2/02</b> (2006.01)	(51) <b>C06B 33/00</b> (2006.01)
(11) <b>A23L 1/015</b> (2006.01)	(51) <b>C06C 15/00</b> (2006.01)
(40) 304076	(51) <b>F42B 12/42</b> (2006.01)
(40) 28.04.2010	(11) 304078
(21) <b>2008-631</b>	(40) 03.07.2013
(73) Výzkumný ústav potravinářský Praha, v.v.i., Praha 10 - Hostivař, CZ	(21) <b>2011-839</b>
(72) Strohalm Jan, Praha 3, CZ	(73) Sellier & Bellot, Vlašim, CZ
Průchová Jiřina, Praha 4, CZ	(72) Nesveda Jiří Ing., Vlašim, CZ
Kmínková Milena Ing., Praha 6, CZ	(54) <b>Speciální paliva vhodná pro pyrotechnické směsi emitující v blízké IR oblasti</b>
Novotná Pavla Ing., Praha 9 - Horní Počernice, CZ	(22) 19.12.2011
Houška Milan Ing. CSc., Praha 3, CZ	
(54) <b>Čerstvá mrkvová šťáva bez aktivního alergenu Dau c1</b>	(51) <b>E04B 5/23</b> (2006.01)
(22) 17.10.2008	(51) <b>E04B 1/41</b> (2006.01)
(74) Ing. Jaroslav Novotný, Římská 2135/45, Praha 2, 12000	(51) <b>E04B 5/12</b> (2006.01)
	(11) 304080
(51) <b>A23L 2/02</b> (2006.01)	(40) 02.10.2013
(11) <b>A23L 1/015</b> (2006.01)	(21) <b>2012-48</b>
(11) 304077	(73) České vysoké učení technické v Praze, Fakulta stavební, Katedra ocelových a dřevěných konstrukcí, Praha 6, CZ
(40) 28.04.2010	(72) Nechanický Pavel Ing., Tanvald, CZ
(21) <b>2008-632</b>	Kuklíková Anna Ing. Ph.D., Praha 4 - Kamýk, CZ
(73) Výzkumný ústav potravinářský Praha, v.v.i., Praha 10 - Hostivař, CZ	Kuklík Petr Doc. Ing. CSc., Praha 4 - Kamýk, CZ
(72) Strohalm Jan, Praha 3, CZ	(54) <b>Spražení nosníků na bázi dřeva spojených pomocí ocelových destiček s oboustranně prolisovanými trny se základní deskou</b>
Průchová Jiřina, Praha 4, CZ	(22) 24.01.2012
Kmínková Milena Ing., Praha 6, CZ	(74) Ing. Václav Kratochvíl, Husníkova 2086/22, Praha 5, 15800
Novotná Pavla Ing., Praha 9 - Horní Počernice, CZ	
Houška Milan Ing. CSc., Praha 3, CZ	(51) <b>G01N 19/04</b> (2006.01)
(54) <b>Čerstvá jablčná šťáva s odstraněnou reaktivitou alergenu Mal d1</b>	(51) <b>G01N 3/08</b> (2006.01)
(22) 17.10.2008	(11) 304082
(74) Ing. Jaroslav Novotný, Římská 2135/45, Praha 2, 12000	(40) 02.10.2013
	(21) <b>2012-738</b>
(51) <b>B60K 15/10</b> (2006.01)	(73) Česká zemědělská univerzita v Praze, Praha 6 – Suchdol, CZ
(51) <b>C25B 1/04</b> (2006.01)	(72) Brožek Milan Prof. Ing. CSc., Praha, CZ
(51) <b>F02B 43/10</b> (2006.01)	(54) <b>Zařízení pro stanovení přilnavosti v tahu stříkaného povlaku</b>
(51) <b>F02M 25/10</b> (2006.01)	(22) 30.10.2012
(51) <b>F01K 25/08</b> (2006.01)	(74) Prof. Ing. Milan Brožek, CSc., Kamýčká 129, Praha 6 – Suchdol, 16521
(11) 304079	
(40) 02.01.2013	
(21) <b>2011-373</b>	
(73) GASCONTROL, společnost s r.o., Havířov - Prostřední Suchá, CZ	
SLD-REACONT, a. s., Ostrava - Moravská Ostrava, CZ	
Molenda Mieczyslaw, Albrechtice, CZ	
(72) Haladová Petra Ing., Horní Bludovice, CZ	
Molenda Mieczyslaw, Albrechtice, CZ	
Haladová Petra Ing., Horní Bludovice, CZ	
(54) <b>Energetický systém využívající spojení generátoru vodíku a kyslíku se systémem plynové mikroturbíny v kombinaci s organickým Rankinovým cyklem</b>	
(22) 23.06.2011	
(51) <b>C03C 17/25</b> (2006.01)	
(51) <b>C03C 17/30</b> (2006.01)	
(51) <b>G02B 1/11</b> (2006.01)	
(11) 304081	
(40) 02.10.2013	
(21) <b>2012-223</b>	
(73) Vysoká škola chemicko-technologická v Praze Ústav skla a keramiky, Praha 6, CZ	
KAVALIERGLASS a. s., Praha 5, CZ	
(72) Matoušek Josef Prof. Ing. DrSc., Ohrobec, CZ	
Šanda Ludvík, Praha 13, CZ	
Mořka Otakar Ing., Praha 1, CZ	
Zajíc Jiří Ing., Sázava, CZ	
Dlasek Josef, Sázava, CZ	
(54) <b>Způsob přípravy antireflexní vrstvy na povrchu výrobků z křemičitých a boritokřemičitých skel a antireflexní vrstva</b>	
(22) 30.03.2012	
(74) Ing. Marie Smrčková, patentový zástupce, Velflíkova 10, Praha 6, 16000	

### Seznam majitelů udělených patentů

(73)	(11)	(51)	(73)	(11)	(51)
Česká zemědělská univerzita v Praze, Praha 6 – Suchdol, CZ	304082	<b>G 01 N 19/04</b>	(2006.01)		
České vysoké učení technické v Praze, Fakulta stavební, Katedra ocelových a dřevěných konstrukcí, Praha 6, CZ	304080	<b>E 04 B 5/23</b>	(2006.01)		
GASCONTROL, společnost s r.o., Havířov - Prostřední Suchá, CZ	304079	<b>B 60 K 15/10</b>	(2006.01)		
Haladová Petra Ing., Horní Bludovice, CZ	304079	<b>B 60 K 15/10</b>	(2006.01)		
KAVALIERGLASS a. s., Praha 5, CZ	304081	<b>C 03 C 17/25</b>	(2006.01)		
Molenda Mieczyslaw, Albrechtice, CZ	304079	<b>B 60 K 15/10</b>	(2006.01)		
Sellier & Bellot, Vlašim, CZ	304078	<b>C 06 B 33/00</b>	(2006.01)		
SLD-REACONT, a. s., Ostrava - Moravská Ostrava, CZ	304079	<b>B 60 K 15/10</b>	(2006.01)		
Vysoká škola chemicko-technologická v Praze Ústav skla a keramiky, Praha 6, CZ	304081	<b>C 03 C 17/25</b>	(2006.01)		
Výzkumný ústav potravinářský Praha, v.v.i., Praha 10 - Hostivař, CZ	304076	<b>A 23 L 2/02</b>	(2006.01)		
Výzkumný ústav potravinářský Praha, v.v.i., Praha 10 - Hostivař, CZ	304077	<b>A 23 L 2/02</b>	(2006.01)		

## Udělené evropské patenty

Evropský patentový úřad udělil následující evropské patenty s účinky pro Českou republiku. Tyto patenty mohou být zrušeny nebo zachovány v pozměněném znění Evropským patentovým úřadem v řízení o odporu. K tomu, aby nabyly evropský patent účinnosti na území České republiky, je třeba, aby byl Úřadu předložen ve stanovené lhůtě překlad patentového spisu do českého jazyka (§ 35c odst. 2 až 4 zákona č. 527/1990 Sb., v platném znění).

(97) EP 1309018	(47) 18.09.2013	(97) EP 1727833	(47) 18.09.2013
(97) EP 1314744	(47) 18.09.2013	(97) EP 1737536	(47) 18.09.2013
(97) EP 1329256	(47) 18.09.2013	(97) EP 1737809	(47) 18.09.2013
(97) EP 1333523	(47) 18.09.2013	(97) EP 1746355	(47) 18.09.2013
(97) EP 1413996	(47) 18.09.2013	(97) EP 1757124	(47) 18.09.2013
(97) EP 1419590	(47) 18.09.2013	(97) EP 1758693	(47) 18.09.2013
(97) EP 1436290	(47) 18.09.2013	(97) EP 1759074	(47) 18.09.2013
(97) EP 1440637	(47) 18.09.2013	(97) EP 1760142	(47) 18.09.2013
(97) EP 1450860	(47) 18.09.2013	(97) EP 1761176	(47) 18.09.2013
(97) EP 1453816	(47) 18.09.2013	(97) EP 1761677	(47) 18.09.2013
(97) EP 1461995	(47) 18.09.2013	(97) EP 1761763	(47) 18.09.2013
(97) EP 1473174	(47) 18.09.2013	(97) EP 1765962	(47) 18.09.2013
(97) EP 1474731	(47) 18.09.2013	(97) EP 1772855	(47) 18.09.2013
(97) EP 1475508	(47) 18.09.2013	(97) EP 1780293	(47) 18.09.2013
(97) EP 1477045	(47) 18.09.2013	(97) EP 1784563	(47) 18.09.2013
(97) EP 1482780	(47) 18.09.2013	(97) EP 1789949	(47) 18.09.2013
(97) EP 1486937	(47) 18.09.2013	(97) EP 1794214	(47) 18.09.2013
(97) EP 1497006	(47) 18.09.2013	(97) EP 1803788	(47) 18.09.2013
(97) EP 1515084	(47) 18.09.2013	(97) EP 1804243	(47) 18.09.2013
(97) EP 1523360	(47) 18.09.2013	(97) EP 1804413	(47) 18.09.2013
(97) EP 1529393	(47) 18.09.2013	(97) EP 1806728	(47) 18.09.2013
(97) EP 1532730	(47) 18.09.2013	(97) EP 1807659	(47) 18.09.2013
(97) EP 1536792	(47) 18.09.2013	(97) EP 1808595	(47) 18.09.2013
(97) EP 1545255	(47) 18.09.2013	(97) EP 1808602	(47) 18.09.2013
(97) EP 1546204	(47) 18.09.2013	(97) EP 1809820	(47) 18.09.2013
(97) EP 1556450	(47) 18.09.2013	(97) EP 1810603	(47) 18.09.2013
(97) EP 1556562	(47) 18.09.2013	(97) EP 1812319	(47) 18.09.2013
(97) EP 1558854	(47) 18.09.2013	(97) EP 1815615	(47) 18.09.2013
(97) EP 1560245	(47) 18.09.2013	(97) EP 1825759	(47) 18.09.2013
(97) EP 1562396	(47) 18.09.2013	(97) EP 1835209	(47) 18.09.2013
(97) EP 1565936	(47) 18.09.2013	(97) EP 1836345	(47) 18.09.2013
(97) EP 1570815	(47) 18.09.2013	(97) EP 1836356	(47) 18.09.2013
(97) EP 1573520	(47) 18.09.2013	(97) EP 1836612	(47) 18.09.2013
(97) EP 1576767	(47) 18.09.2013	(97) EP 1837221	(47) 18.09.2013
(97) EP 1590020	(47) 18.09.2013	(97) EP 1839081	(47) 18.09.2013
(97) EP 1591220	(47) 18.09.2013	(97) EP 1839846	(47) 18.09.2013
(97) EP 1594649	(47) 18.09.2013	(97) EP 1840661	(47) 18.09.2013
(97) EP 1605896	(47) 18.09.2013	(97) EP 1844102	(47) 18.09.2013
(97) EP 1620551	(47) 18.09.2013	(97) EP 1846151	(47) 18.09.2013
(97) EP 1622677	(47) 18.09.2013	(97) EP 1846532	(47) 18.09.2013
(97) EP 1632140	(47) 18.09.2013	(97) EP 1848076	(47) 18.09.2013
(97) EP 1635783	(47) 18.09.2013	(97) EP 1849022	(47) 18.09.2013
(97) EP 1638499	(47) 18.09.2013	(97) EP 1849145	(47) 18.09.2013
(97) EP 1641084	(47) 18.09.2013	(97) EP 1850116	(47) 18.09.2013
(97) EP 1641364	(47) 18.09.2013	(97) EP 1850314	(47) 18.09.2013
(97) EP 1642603	(47) 18.09.2013	(97) EP 1850453	(47) 18.09.2013
(97) EP 1646379	(47) 18.09.2013	(97) EP 1854558	(47) 18.09.2013
(97) EP 1648540	(47) 18.09.2013	(97) EP 1855799	(47) 18.09.2013
(97) EP 1649980	(47) 18.09.2013	(97) EP 1855899	(47) 18.09.2013
(97) EP 1654222	(47) 18.09.2013	(97) EP 1856861	(47) 18.09.2013
(97) EP 1655609	(47) 18.09.2013	(97) EP 1857619	(47) 18.09.2013
(97) EP 1659148	(47) 18.09.2013	(97) EP 1860859	(47) 18.09.2013
(97) EP 1659733	(47) 18.09.2013	(97) EP 1861495	(47) 18.09.2013
(97) EP 1659864	(47) 18.09.2013	(97) EP 1863833	(47) 18.09.2013
(97) EP 1661910	(47) 18.09.2013	(97) EP 1863856	(47) 18.09.2013
(97) EP 1668512	(47) 18.09.2013	(97) EP 1865272	(47) 18.09.2013
(97) EP 1668900	(47) 18.09.2013	(97) EP 1865789	(47) 18.09.2013
(97) EP 1677256	(47) 18.09.2013	(97) EP 1867714	(47) 18.09.2013
(97) EP 1678586	(47) 18.09.2013	(97) EP 1869108	(47) 18.09.2013
(97) EP 1682656	(47) 18.09.2013	(97) EP 1869412	(47) 18.09.2013
(97) EP 1689349	(47) 18.09.2013	(97) EP 1869514	(47) 18.09.2013
(97) EP 1704333	(47) 18.09.2013	(97) EP 1873004	(47) 18.09.2013
(97) EP 1707990	(47) 18.09.2013	(97) EP 1875579	(47) 18.09.2013
(97) EP 1709310	(47) 18.09.2013	(97) EP 1875918	(47) 18.09.2013
(97) EP 1711737	(47) 18.09.2013	(97) EP 1878008	(47) 18.09.2013
(97) EP 1712393	(47) 18.09.2013	(97) EP 1884289	(47) 18.09.2013
(97) EP 1713912	(47) 18.09.2013	(97) EP 1885425	(47) 18.09.2013
(97) EP 1715743	(47) 18.09.2013	(97) EP 1885765	(47) 18.09.2013
(97) EP 1717732	(47) 18.09.2013	(97) EP 1886095	(47) 18.09.2013
(97) EP 1723752	(47) 18.09.2013	(97) EP 1886130	(47) 18.09.2013

(97)	EP 1888114	(47)	18.09.2013	(97)	EP 2008251	(47)	18.09.2013
(97)	EP 1888539	(47)	18.09.2013	(97)	EP 2008818	(47)	18.09.2013
(97)	EP 1888815	(47)	18.09.2013	(97)	EP 2012736	(47)	18.09.2013
(97)	EP 1890621	(47)	18.09.2013	(97)	EP 2013546	(47)	18.09.2013
(97)	EP 1890878	(47)	18.09.2013	(97)	EP 2016432	(47)	18.09.2013
(97)	EP 1897624	(47)	18.09.2013	(97)	EP 2019637	(47)	18.09.2013
(97)	EP 1897863	(47)	18.09.2013	(97)	EP 2020906	(47)	18.09.2013
(97)	EP 1899287	(47)	18.09.2013	(97)	EP 2021116	(47)	18.09.2013
(97)	EP 1902016	(47)	18.09.2013	(97)	EP 2022454	(47)	18.09.2013
(97)	EP 1905097	(47)	18.09.2013	(97)	EP 2024208	(47)	18.09.2013
(97)	EP 1908842	(47)	18.09.2013	(97)	EP 2024271	(47)	18.09.2013
(97)	EP 1910269	(47)	18.09.2013	(97)	EP 2024350	(47)	18.09.2013
(97)	EP 1915441	(47)	18.09.2013	(97)	EP 2024381	(47)	18.09.2013
(97)	EP 1916724	(47)	18.09.2013	(97)	EP 2025575	(47)	18.09.2013
(97)	EP 1918175	(47)	18.09.2013	(97)	EP 2025672	(47)	18.09.2013
(97)	EP 1919854	(47)	18.09.2013	(97)	EP 2027026	(47)	18.09.2013
(97)	EP 1921150	(47)	18.09.2013	(97)	EP 2027990	(47)	18.09.2013
(97)	EP 1922649	(47)	18.09.2013	(97)	EP 2030083	(47)	18.09.2013
(97)	EP 1923366	(47)	18.09.2013	(97)	EP 2032632	(47)	18.09.2013
(97)	EP 1924264	(47)	18.09.2013	(97)	EP 2035161	(47)	18.09.2013
(97)	EP 1933173	(47)	18.09.2013	(97)	EP 2035844	(47)	18.09.2013
(97)	EP 1933739	(47)	18.09.2013	(97)	EP 2036305	(47)	18.09.2013
(97)	EP 1934495	(47)	18.09.2013	(97)	EP 2036704	(47)	18.09.2013
(97)	EP 1934789	(47)	18.09.2013	(97)	EP 2037272	(47)	18.09.2013
(97)	EP 1938290	(47)	18.09.2013	(97)	EP 2039691	(47)	18.09.2013
(97)	EP 1940784	(47)	18.09.2013	(97)	EP 2045493	(47)	18.09.2013
(97)	EP 1940991	(47)	18.09.2013	(97)	EP 2046079	(47)	18.09.2013
(97)	EP 1942874	(47)	18.09.2013	(97)	EP 2047131	(47)	18.09.2013
(97)	EP 1943110	(47)	18.09.2013	(97)	EP 2047834	(47)	18.09.2013
(97)	EP 1943201	(47)	18.09.2013	(97)	EP 2047985	(47)	18.09.2013
(97)	EP 1943294	(47)	18.09.2013	(97)	EP 2048726	(47)	18.09.2013
(97)	EP 1943496	(47)	18.09.2013	(97)	EP 2050695	(47)	18.09.2013
(97)	EP 1943507	(47)	18.09.2013	(97)	EP 2050853	(47)	18.09.2013
(97)	EP 1944045	(47)	18.09.2013	(97)	EP 2051881	(47)	18.09.2013
(97)	EP 1945632	(47)	18.09.2013	(97)	EP 2053354	(47)	18.09.2013
(97)	EP 1946145	(47)	18.09.2013	(97)	EP 2054405	(47)	18.09.2013
(97)	EP 1946688	(47)	18.09.2013	(97)	EP 2054451	(47)	18.09.2013
(97)	EP 1946965	(47)	18.09.2013	(97)	EP 2056308	(47)	18.09.2013
(97)	EP 1951596	(47)	18.09.2013	(97)	EP 2056650	(47)	18.09.2013
(97)	EP 1953083	(47)	18.09.2013	(97)	EP 2057512	(47)	18.09.2013
(97)	EP 1953762	(47)	18.09.2013	(97)	EP 2057548	(47)	18.09.2013
(97)	EP 1954229	(47)	18.09.2013	(97)	EP 2058581	(47)	18.09.2013
(97)	EP 1954788	(47)	18.09.2013	(97)	EP 2059711	(47)	18.09.2013
(97)	EP 1961531	(47)	18.09.2013	(97)	EP 2060734	(47)	18.09.2013
(97)	EP 1961750	(47)	18.09.2013	(97)	EP 2063012	(47)	18.09.2013
(97)	EP 1962200	(47)	18.09.2013	(97)	EP 2063013	(47)	18.09.2013
(97)	EP 1963245	(47)	18.09.2013	(97)	EP 2063014	(47)	18.09.2013
(97)	EP 1966932	(47)	18.09.2013	(97)	EP 2068799	(47)	18.09.2013
(97)	EP 1970230	(47)	18.09.2013	(97)	EP 2068886	(47)	18.09.2013
(97)	EP 1971389	(47)	18.09.2013	(97)	EP 2069509	(47)	18.09.2013
(97)	EP 1972707	(47)	18.09.2013	(97)	EP 2071592	(47)	18.09.2013
(97)	EP 1974552	(47)	18.09.2013	(97)	EP 2071924	(47)	18.09.2013
(97)	EP 1975193	(47)	18.09.2013	(97)	EP 2073345	(47)	18.09.2013
(97)	EP 1976671	(47)	18.09.2013	(97)	EP 2073502	(47)	18.09.2013
(97)	EP 1979017	(47)	18.09.2013	(97)	EP 2074089	(47)	18.09.2013
(97)	EP 1979085	(47)	18.09.2013	(97)	EP 2076413	(47)	18.09.2013
(97)	EP 1979356	(47)	18.09.2013	(97)	EP 2082897	(47)	18.09.2013
(97)	EP 1979379	(47)	18.09.2013	(97)	EP 2082898	(47)	18.09.2013
(97)	EP 1980812	(47)	18.09.2013	(97)	EP 2083991	(47)	18.09.2013
(97)	EP 1981368	(47)	18.09.2013	(97)	EP 2085979	(47)	18.09.2013
(97)	EP 1983082	(47)	18.09.2013	(97)	EP 2086775	(47)	18.09.2013
(97)	EP 1983622	(47)	18.09.2013	(97)	EP 2087108	(47)	18.09.2013
(97)	EP 1986015	(47)	18.09.2013	(97)	EP 2087283	(47)	18.09.2013
(97)	EP 1986795	(47)	18.09.2013	(97)	EP 2089152	(47)	18.09.2013
(97)	EP 1992129	(47)	18.09.2013	(97)	EP 2089297	(47)	18.09.2013
(97)	EP 1992422	(47)	18.09.2013	(97)	EP 2090199	(47)	18.09.2013
(97)	EP 1992715	(47)	18.09.2013	(97)	EP 2090326	(47)	18.09.2013
(97)	EP 1992950	(47)	18.09.2013	(97)	EP 2090488	(47)	18.09.2013
(97)	EP 1996463	(47)	18.09.2013	(97)	EP 2092618	(47)	18.09.2013
(97)	EP 1996567	(47)	18.09.2013	(97)	EP 2092990	(47)	18.09.2013
(97)	EP 1997902	(47)	18.09.2013	(97)	EP 2093356	(47)	18.09.2013
(97)	EP 1998127	(47)	18.09.2013	(97)	EP 2093837	(47)	18.09.2013
(97)	EP 1998526	(47)	18.09.2013	(97)	EP 2096415	(47)	18.09.2013
(97)	EP 2003280	(47)	18.09.2013	(97)	EP 2096547	(47)	18.09.2013
(97)	EP 2003808	(47)	18.09.2013	(97)	EP 2097118	(47)	18.09.2013
(97)	EP 2004403	(47)	18.09.2013	(97)	EP 2097650	(47)	18.09.2013
(97)	EP 2004921	(47)	18.09.2013	(97)	EP 2098121	(47)	18.09.2013
(97)	EP 2005819	(47)	18.09.2013	(97)	EP 2098376	(47)	18.09.2013

(97)	EP 2098898	(47)	18.09.2013	(97)	EP 2177226	(47)	18.09.2013
(97)	EP 2100415	(47)	18.09.2013	(97)	EP 2177345	(47)	18.09.2013
(97)	EP 2101787	(47)	18.09.2013	(97)	EP 2177600	(47)	18.09.2013
(97)	EP 2102661	(47)	18.09.2013	(97)	EP 2181227	(47)	18.09.2013
(97)	EP 2103818	(47)	18.09.2013	(97)	EP 2182789	(47)	18.09.2013
(97)	EP 2104947	(47)	18.09.2013	(97)	EP 2183963	(47)	18.09.2013
(97)	EP 2106458	(47)	18.09.2013	(97)	EP 2185042	(47)	18.09.2013
(97)	EP 2107000	(47)	18.09.2013	(97)	EP 2185545	(47)	18.09.2013
(97)	EP 2109720	(47)	18.09.2013	(97)	EP 2186764	(47)	18.09.2013
(97)	EP 2111846	(47)	18.09.2013	(97)	EP 2187658	(47)	18.09.2013
(97)	EP 2111877	(47)	18.09.2013	(97)	EP 2188035	(47)	18.09.2013
(97)	EP 21116133	(47)	18.09.2013	(97)	EP 2188298	(47)	18.09.2013
(97)	EP 2116402	(47)	18.09.2013	(97)	EP 2188393	(47)	18.09.2013
(97)	EP 2116522	(47)	18.09.2013	(97)	EP 2190252	(47)	18.09.2013
(97)	EP 2117485	(47)	18.09.2013	(97)	EP 2191816	(47)	18.09.2013
(97)	EP 2118570	(47)	18.09.2013	(97)	EP 2192067	(47)	18.09.2013
(97)	EP 2118644	(47)	18.09.2013	(97)	EP 2192152	(47)	18.09.2013
(97)	EP 2118901	(47)	18.09.2013	(97)	EP 2193599	(47)	18.09.2013
(97)	EP 2119897	(47)	18.09.2013	(97)	EP 2193764	(47)	18.09.2013
(97)	EP 2120668	(47)	18.09.2013	(97)	EP 2196124	(47)	18.09.2013
(97)	EP 2121120	(47)	18.09.2013	(97)	EP 2196407	(47)	18.09.2013
(97)	EP 2122105	(47)	18.09.2013	(97)	EP 2196523	(47)	18.09.2013
(97)	EP 2123458	(47)	18.09.2013	(97)	EP 2197113	(47)	18.09.2013
(97)	EP 2124291	(47)	18.09.2013	(97)	EP 2198690	(47)	18.09.2013
(97)	EP 2124362	(47)	18.09.2013	(97)	EP 2198817	(47)	18.09.2013
(97)	EP 2124387	(47)	18.09.2013	(97)	EP 2199234	(47)	18.09.2013
(97)	EP 2124792	(47)	18.09.2013	(97)	EP 2199632	(47)	18.09.2013
(97)	EP 2125596	(47)	18.09.2013	(97)	EP 2199920	(47)	18.09.2013
(97)	EP 2126527	(47)	18.09.2013	(97)	EP 2200342	(47)	18.09.2013
(97)	EP 2129129	(47)	18.09.2013	(97)	EP 2200545	(47)	18.09.2013
(97)	EP 2131540	(47)	18.09.2013	(97)	EP 2200900	(47)	18.09.2013
(97)	EP 2131627	(47)	18.09.2013	(97)	EP 2201209	(47)	18.09.2013
(97)	EP 2132729	(47)	18.09.2013	(97)	EP 2202052	(47)	18.09.2013
(97)	EP 2133162	(47)	18.09.2013	(97)	EP 2202725	(47)	18.09.2013
(97)	EP 2133332	(47)	18.09.2013	(97)	EP 2204878	(47)	18.09.2013
(97)	EP 2135155	(47)	18.09.2013	(97)	EP 2205260	(47)	18.09.2013
(97)	EP 2135457	(47)	18.09.2013	(97)	EP 2205429	(47)	18.09.2013
(97)	EP 2138184	(47)	18.09.2013	(97)	EP 2206161	(47)	18.09.2013
(97)	EP 2139483	(47)	18.09.2013	(97)	EP 2206695	(47)	18.09.2013
(97)	EP 2139609	(47)	18.09.2013	(97)	EP 2207258	(47)	18.09.2013
(97)	EP 2141212	(47)	18.09.2013	(97)	EP 2207265	(47)	18.09.2013
(97)	EP 2141684	(47)	18.09.2013	(97)	EP 2208744	(47)	18.09.2013
(97)	EP 2141832	(47)	18.09.2013	(97)	EP 2209515	(47)	18.09.2013
(97)	EP 2142069	(47)	18.09.2013	(97)	EP 2210304	(47)	18.09.2013
(97)	EP 2142462	(47)	18.09.2013	(97)	EP 2210794	(47)	18.09.2013
(97)	EP 2142647	(47)	18.09.2013	(97)	EP 2210830	(47)	18.09.2013
(97)	EP 2142997	(47)	18.09.2013	(97)	EP 2211231	(47)	18.09.2013
(97)	EP 2143080	(47)	18.09.2013	(97)	EP 2211461	(47)	18.09.2013
(97)	EP 2145116	(47)	18.09.2013	(97)	EP 2213489	(47)	18.09.2013
(97)	EP 2147876	(47)	18.09.2013	(97)	EP 2213567	(47)	18.09.2013
(97)	EP 2150115	(47)	18.09.2013	(97)	EP 2215737	(47)	18.09.2013
(97)	EP 2150479	(47)	18.09.2013	(97)	EP 2216662	(47)	18.09.2013
(97)	EP 2151520	(47)	18.09.2013	(97)	EP 2217377	(47)	18.09.2013
(97)	EP 2151916	(47)	18.09.2013	(97)	EP 2218188	(47)	18.09.2013
(97)	EP 2152041	(47)	18.09.2013	(97)	EP 2218786	(47)	18.09.2013
(97)	EP 2153555	(47)	18.09.2013	(97)	EP 2219372	(47)	18.09.2013
(97)	EP 2153608	(47)	18.09.2013	(97)	EP 2219689	(47)	18.09.2013
(97)	EP 2155090	(47)	18.09.2013	(97)	EP 2221242	(47)	18.09.2013
(97)	EP 2156816	(47)	18.09.2013	(97)	EP 2221261	(47)	18.09.2013
(97)	EP 2156995	(47)	18.09.2013	(97)	EP 2221666	(47)	18.09.2013
(97)	EP 2157857	(47)	18.09.2013	(97)	EP 2221691	(47)	18.09.2013
(97)	EP 2159121	(47)	18.09.2013	(97)	EP 2222320	(47)	18.09.2013
(97)	EP 2159271	(47)	18.09.2013	(97)	EP 2222399	(47)	18.09.2013
(97)	EP 2160617	(47)	18.09.2013	(97)	EP 2222412	(47)	18.09.2013
(97)	EP 2163562	(47)	18.09.2013	(97)	EP 2223300	(47)	18.09.2013
(97)	EP 2163566	(47)	18.09.2013	(97)	EP 2223473	(47)	18.09.2013
(97)	EP 2163778	(47)	18.09.2013	(97)	EP 2223524	(47)	18.09.2013
(97)	EP 2165412	(47)	18.09.2013	(97)	EP 2224675	(47)	18.09.2013
(97)	EP 2165515	(47)	18.09.2013	(97)	EP 2224682	(47)	18.09.2013
(97)	EP 2167029	(47)	18.09.2013	(97)	EP 2226524	(47)	18.09.2013
(97)	EP 2167036	(47)	18.09.2013	(97)	EP 2227785	(47)	18.09.2013
(97)	EP 2167777	(47)	18.09.2013	(97)	EP 2227836	(47)	18.09.2013
(97)	EP 2167920	(47)	18.09.2013	(97)	EP 2228004	(47)	18.09.2013
(97)	EP 2169484	(47)	18.09.2013	(97)	EP 2229030	(47)	18.09.2013
(97)	EP 2171167	(47)	18.09.2013	(97)	EP 2230280	(47)	18.09.2013
(97)	EP 2173884	(47)	18.09.2013	(97)	EP 2231731	(47)	18.09.2013
(97)	EP 2174805	(47)	18.09.2013	(97)	EP 2231887	(47)	18.09.2013
(97)	EP 2176351	(47)	18.09.2013	(97)	EP 2232297	(47)	18.09.2013



(97)	EP 2232437	(47)	18.09.2013	(97)	EP 2274448	(47)	18.09.2013
(97)	EP 2232947	(47)	18.09.2013	(97)	EP 2275389	(47)	18.09.2013
(97)	EP 2233300	(47)	18.09.2013	(97)	EP 2275925	(47)	18.09.2013
(97)	EP 2233311	(47)	18.09.2013	(97)	EP 2276505	(47)	18.09.2013
(97)	EP 2233359	(47)	18.09.2013	(97)	EP 2277065	(47)	18.09.2013
(97)	EP 2233402	(47)	18.09.2013	(97)	EP 2278861	(47)	18.09.2013
(97)	EP 2233454	(47)	18.09.2013	(97)	EP 2279368	(47)	18.09.2013
(97)	EP 2233596	(47)	18.09.2013	(97)	EP 2279405	(47)	18.09.2013
(97)	EP 2233943	(47)	18.09.2013	(97)	EP 2281164	(47)	18.09.2013
(97)	EP 2234221	(47)	18.09.2013	(97)	EP 2281563	(47)	18.09.2013
(97)	EP 2234480	(47)	18.09.2013	(97)	EP 2281643	(47)	18.09.2013
(97)	EP 2234958	(47)	18.09.2013	(97)	EP 2281734	(47)	18.09.2013
(97)	EP 2235016	(47)	18.09.2013	(97)	EP 2282706	(47)	18.09.2013
(97)	EP 2235327	(47)	18.09.2013	(97)	EP 2282760	(47)	18.09.2013
(97)	EP 2236454	(47)	18.09.2013	(97)	EP 2283771	(47)	18.09.2013
(97)	EP 2236724	(47)	18.09.2013	(97)	EP 2284267	(47)	18.09.2013
(97)	EP 2236978	(47)	18.09.2013	(97)	EP 2285575	(47)	18.09.2013
(97)	EP 2237186	(47)	18.09.2013	(97)	EP 2287064	(47)	18.09.2013
(97)	EP 2237819	(47)	18.09.2013	(97)	EP 2287879	(47)	18.09.2013
(97)	EP 2238506	(47)	18.09.2013	(97)	EP 2288539	(47)	18.09.2013
(97)	EP 2240031	(47)	18.09.2013	(97)	EP 2288807	(47)	18.09.2013
(97)	EP 2240345	(47)	18.09.2013	(97)	EP 2288815	(47)	18.09.2013
(97)	EP 2241119	(47)	18.09.2013	(97)	EP 2289288	(47)	18.09.2013
(97)	EP 2241275	(47)	18.09.2013	(97)	EP 2289533	(47)	18.09.2013
(97)	EP 2241772	(47)	18.09.2013	(97)	EP 2289768	(47)	18.09.2013
(97)	EP 2242080	(47)	18.09.2013	(97)	EP 2290111	(47)	18.09.2013
(97)	EP 2243237	(47)	18.09.2013	(97)	EP 2290413	(47)	18.09.2013
(97)	EP 2243627	(47)	18.09.2013	(97)	EP 2291650	(47)	18.09.2013
(97)	EP 2243731	(47)	18.09.2013	(97)	EP 2292338	(47)	18.09.2013
(97)	EP 2244229	(47)	18.09.2013	(97)	EP 2293012	(47)	18.09.2013
(97)	EP 2244751	(47)	18.09.2013	(97)	EP 2293778	(47)	18.09.2013
(97)	EP 2245189	(47)	18.09.2013	(97)	EP 2296798	(47)	18.09.2013
(97)	EP 2246053	(47)	18.09.2013	(97)	EP 2298766	(47)	18.09.2013
(97)	EP 2246291	(47)	18.09.2013	(97)	EP 2300238	(47)	18.09.2013
(97)	EP 2246332	(47)	18.09.2013	(97)	EP 2300523	(47)	18.09.2013
(97)	EP 2246504	(47)	18.09.2013	(97)	EP 2301044	(47)	18.09.2013
(97)	EP 2247325	(47)	18.09.2013	(97)	EP 2303845	(47)	18.09.2013
(97)	EP 2247946	(47)	18.09.2013	(97)	EP 2304101	(47)	18.09.2013
(97)	EP 2248915	(47)	18.09.2013	(97)	EP 2304702	(47)	18.09.2013
(97)	EP 2250287	(47)	18.09.2013	(97)	EP 2304762	(47)	18.09.2013
(97)	EP 2250387	(47)	18.09.2013	(97)	EP 2305553	(47)	18.09.2013
(97)	EP 2250728	(47)	18.09.2013	(97)	EP 2306630	(47)	18.09.2013
(97)	EP 2252055	(47)	18.09.2013	(97)	EP 2306767	(47)	18.09.2013
(97)	EP 2252543	(47)	18.09.2013	(97)	EP 2307144	(47)	18.09.2013
(97)	EP 2253525	(47)	18.09.2013	(97)	EP 2307901	(47)	18.09.2013
(97)	EP 2253743	(47)	18.09.2013	(97)	EP 2308713	(47)	18.09.2013
(97)	EP 2254526	(47)	18.09.2013	(97)	EP 2310114	(47)	18.09.2013
(97)	EP 2254836	(47)	18.09.2013	(97)	EP 2311610	(47)	18.09.2013
(97)	EP 2254894	(47)	18.09.2013	(97)	EP 2312427	(47)	18.09.2013
(97)	EP 2255006	(47)	18.09.2013	(97)	EP 2312789	(47)	18.09.2013
(97)	EP 2255686	(47)	18.09.2013	(97)	EP 2313374	(47)	18.09.2013
(97)	EP 2255970	(47)	18.09.2013	(97)	EP 2313384	(47)	18.09.2013
(97)	EP 2256342	(47)	18.09.2013	(97)	EP 2314768	(47)	18.09.2013
(97)	EP 2257028	(47)	18.09.2013	(97)	EP 2315859	(47)	18.09.2013
(97)	EP 2257176	(47)	18.09.2013	(97)	EP 2315893	(47)	18.09.2013
(97)	EP 2257413	(47)	18.09.2013	(97)	EP 2316355	(47)	18.09.2013
(97)	EP 2257533	(47)	18.09.2013	(97)	EP 2318159	(47)	18.09.2013
(97)	EP 2258629	(47)	18.09.2013	(97)	EP 2319405	(47)	18.09.2013
(97)	EP 2259640	(47)	18.09.2013	(97)	EP 2319932	(47)	18.09.2013
(97)	EP 2259863	(47)	18.09.2013	(97)	EP 2322388	(47)	18.09.2013
(97)	EP 2260901	(47)	18.09.2013	(97)	EP 2322525	(47)	18.09.2013
(97)	EP 2261441	(47)	18.09.2013	(97)	EP 2325042	(47)	18.09.2013
(97)	EP 2261504	(47)	18.09.2013	(97)	EP 2326067	(47)	18.09.2013
(97)	EP 2261725	(47)	18.09.2013	(97)	EP 2326176	(47)	18.09.2013
(97)	EP 2261879	(47)	18.09.2013	(97)	EP 2326372	(47)	18.09.2013
(97)	EP 2262660	(47)	18.09.2013	(97)	EP 2327513	(47)	18.09.2013
(97)	EP 2262725	(47)	18.09.2013	(97)	EP 2330065	(47)	18.09.2013
(97)	EP 2266907	(47)	18.09.2013	(97)	EP 2330277	(47)	18.09.2013
(97)	EP 2268071	(47)	18.09.2013	(97)	EP 2330475	(47)	18.09.2013
(97)	EP 2268097	(47)	18.09.2013	(97)	EP 2330909	(47)	18.09.2013
(97)	EP 2269517	(47)	18.09.2013	(97)	EP 2331522	(47)	18.09.2013
(97)	EP 2270998	(47)	18.09.2013	(97)	EP 2331555	(47)	18.09.2013
(97)	EP 2272669	(47)	18.09.2013	(97)	EP 2331728	(47)	18.09.2013
(97)	EP 2272895	(47)	18.09.2013	(97)	EP 2334757	(47)	18.09.2013
(97)	EP 2272993	(47)	18.09.2013	(97)	EP 2334779	(47)	18.09.2013
(97)	EP 2273185	(47)	18.09.2013	(97)	EP 2335481	(47)	18.09.2013
(97)	EP 2273214	(47)	18.09.2013	(97)	EP 2336484	(47)	18.09.2013
(97)	EP 2273298	(47)	18.09.2013	(97)	EP 2337271	(47)	18.09.2013

(97) EP 2337392	(47) 18.09.2013	(97) EP 2382232	(47) 18.09.2013
(97) EP 2337816	(47) 18.09.2013	(97) EP 2382621	(47) 18.09.2013
(97) EP 2337961	(47) 18.09.2013	(97) EP 2382626	(47) 18.09.2013
(97) EP 2337975	(47) 18.09.2013	(97) EP 2382627	(47) 18.09.2013
(97) EP 2339037	(47) 18.09.2013	(97) EP 2383589	(47) 18.09.2013
(97) EP 2339212	(47) 18.09.2013	(97) EP 2384169	(47) 18.09.2013
(97) EP 2339430	(47) 18.09.2013	(97) EP 2385041	(47) 18.09.2013
(97) EP 2339681	(47) 18.09.2013	(97) EP 2385210	(47) 18.09.2013
(97) EP 2340651	(47) 18.09.2013	(97) EP 2386379	(47) 18.09.2013
(97) EP 2340806	(47) 18.09.2013	(97) EP 2386780	(47) 18.09.2013
(97) EP 2340963	(47) 18.09.2013	(97) EP 2387086	(47) 18.09.2013
(97) EP 2341119	(47) 18.09.2013	(97) EP 2387190	(47) 18.09.2013
(97) EP 2341327	(47) 18.09.2013	(97) EP 2387733	(47) 18.09.2013
(97) EP 2341664	(47) 18.09.2013	(97) EP 2388372	(47) 18.09.2013
(97) EP 2342562	(47) 18.09.2013	(97) EP 2388454	(47) 18.09.2013
(97) EP 2342937	(47) 18.09.2013	(97) EP 2388477	(47) 18.09.2013
(97) EP 2343018	(47) 18.09.2013	(97) EP 2389596	(47) 18.09.2013
(97) EP 2343626	(47) 18.09.2013	(97) EP 2390200	(47) 18.09.2013
(97) EP 2343832	(47) 18.09.2013	(97) EP 2390486	(47) 18.09.2013
(97) EP 2346361	(47) 18.09.2013	(97) EP 2391172	(47) 18.09.2013
(97) EP 2346614	(47) 18.09.2013	(97) EP 2391536	(47) 18.09.2013
(97) EP 2346918	(47) 18.09.2013	(97) EP 2392139	(47) 18.09.2013
(97) EP 2347321	(47) 18.09.2013	(97) EP 2392168	(47) 18.09.2013
(97) EP 2347531	(47) 18.09.2013	(97) EP 2392366	(47) 18.09.2013
(97) EP 2348162	(47) 18.09.2013	(97) EP 2392427	(47) 18.09.2013
(97) EP 2348890	(47) 18.09.2013	(97) EP 2392473	(47) 18.09.2013
(97) EP 2349218	(47) 18.09.2013	(97) EP 2392623	(47) 18.09.2013
(97) EP 2349343	(47) 18.09.2013	(97) EP 2393315	(47) 18.09.2013
(97) EP 2350060	(47) 18.09.2013	(97) EP 2393667	(47) 18.09.2013
(97) EP 2350195	(47) 18.09.2013	(97) EP 2393730	(47) 18.09.2013
(97) EP 2353535	(47) 18.09.2013	(97) EP 2394859	(47) 18.09.2013
(97) EP 2354135	(47) 18.09.2013	(97) EP 2395504	(47) 18.09.2013
(97) EP 2354557	(47) 18.09.2013	(97) EP 2396165	(47) 18.09.2013
(97) EP 2355163	(47) 18.09.2013	(97) EP 2397029	(47) 18.09.2013
(97) EP 2356641	(47) 18.09.2013	(97) EP 2398709	(47) 18.09.2013
(97) EP 2356834	(47) 18.09.2013	(97) EP 2398782	(47) 18.09.2013
(97) EP 2358374	(47) 18.09.2013	(97) EP 2399046	(47) 18.09.2013
(97) EP 2358780	(47) 18.09.2013	(97) EP 2399163	(47) 18.09.2013
(97) EP 2359902	(47) 18.09.2013	(97) EP 2399259	(47) 18.09.2013
(97) EP 2360181	(47) 18.09.2013	(97) EP 2399646	(47) 18.09.2013
(97) EP 2360511	(47) 18.09.2013	(97) EP 2399913	(47) 18.09.2013
(97) EP 2361241	(47) 18.09.2013	(97) EP 2400642	(47) 18.09.2013
(97) EP 2361718	(47) 18.09.2013	(97) EP 2400683	(47) 18.09.2013
(97) EP 2362228	(47) 18.09.2013	(97) EP 2401217	(47) 18.09.2013
(97) EP 2362507	(47) 18.09.2013	(97) EP 2401229	(47) 18.09.2013
(97) EP 2363160	(47) 18.09.2013	(97) EP 2401321	(47) 18.09.2013
(97) EP 2363421	(47) 18.09.2013	(97) EP 2401383	(47) 18.09.2013
(97) EP 2363425	(47) 18.09.2013	(97) EP 2402184	(47) 18.09.2013
(97) EP 2364724	(47) 18.09.2013	(97) EP 2402392	(47) 18.09.2013
(97) EP 2366596	(47) 18.09.2013	(97) EP 2403365	(47) 18.09.2013
(97) EP 2368551	(47) 18.09.2013	(97) EP 2403788	(47) 18.09.2013
(97) EP 2369088	(47) 18.09.2013	(97) EP 2405248	(47) 18.09.2013
(97) EP 2371319	(47) 18.09.2013	(97) EP 2405788	(47) 18.09.2013
(97) EP 2371781	(47) 18.09.2013	(97) EP 2406228	(47) 18.09.2013
(97) EP 2371928	(47) 18.09.2013	(97) EP 2406629	(47) 18.09.2013
(97) EP 2372748	(47) 18.09.2013	(97) EP 2406884	(47) 18.09.2013
(97) EP 2373877	(47) 18.09.2013	(97) EP 2406980	(47) 18.09.2013
(97) EP 2373930	(47) 18.09.2013	(97) EP 2407959	(47) 18.09.2013
(97) EP 2374130	(47) 18.09.2013	(97) EP 2407996	(47) 18.09.2013
(97) EP 2374601	(47) 18.09.2013	(97) EP 2409529	(47) 18.09.2013
(97) EP 2374945	(47) 18.09.2013	(97) EP 2410015	(47) 18.09.2013
(97) EP 2375265	(47) 18.09.2013	(97) EP 2410933	(47) 18.09.2013
(97) EP 2375910	(47) 18.09.2013	(97) EP 2411204	(47) 18.09.2013
(97) EP 2376350	(47) 18.09.2013	(97) EP 2412056	(47) 18.09.2013
(97) EP 2376497	(47) 18.09.2013	(97) EP 2413661	(47) 18.09.2013
(97) EP 2377758	(47) 18.09.2013	(97) EP 2414315	(47) 18.09.2013
(97) EP 2377763	(47) 18.09.2013	(97) EP 2415914	(47) 18.09.2013
(97) EP 2377820	(47) 18.09.2013	(97) EP 2416034	(47) 18.09.2013
(97) EP 2378593	(47) 18.09.2013	(97) EP 2416071	(47) 18.09.2013
(97) EP 2379002	(47) 18.09.2013	(97) EP 2416497	(47) 18.09.2013
(97) EP 2379033	(47) 18.09.2013	(97) EP 2416535	(47) 18.09.2013
(97) EP 2379528	(47) 18.09.2013	(97) EP 2416752	(47) 18.09.2013
(97) EP 2379632	(47) 18.09.2013	(97) EP 2417294	(47) 18.09.2013
(97) EP 2380545	(47) 18.09.2013	(97) EP 2417577	(47) 18.09.2013
(97) EP 2380782	(47) 18.09.2013	(97) EP 2417628	(47) 18.09.2013
(97) EP 2381197	(47) 18.09.2013	(97) EP 2417654	(47) 18.09.2013
(97) EP 2381646	(47) 18.09.2013	(97) EP 2418287	(47) 18.09.2013
(97) EP 2381766	(47) 18.09.2013	(97) EP 2418359	(47) 18.09.2013

(97)	EP 2418408	(47)	18.09.2013	(97)	EP 2452024	(47)	18.09.2013
(97)	EP 2419256	(47)	18.09.2013	(97)	EP 2452476	(47)	18.09.2013
(97)	EP 2419318	(47)	18.09.2013	(97)	EP 2452643	(47)	18.09.2013
(97)	EP 2419325	(47)	18.09.2013	(97)	EP 2452740	(47)	18.09.2013
(97)	EP 2419383	(47)	18.09.2013	(97)	EP 2452820	(47)	18.09.2013
(97)	EP 2420692	(47)	18.09.2013	(97)	EP 2453760	(47)	18.09.2013
(97)	EP 2420756	(47)	18.09.2013	(97)	EP 2454932	(47)	18.09.2013
(97)	EP 2420885	(47)	18.09.2013	(97)	EP 2456710	(47)	18.09.2013
(97)	EP 2421785	(47)	18.09.2013	(97)	EP 2456969	(47)	18.09.2013
(97)	EP 2422206	(47)	18.09.2013	(97)	EP 2457776	(47)	18.09.2013
(97)	EP 2422610	(47)	18.09.2013	(97)	EP 2457853	(47)	18.09.2013
(97)	EP 2423051	(47)	18.09.2013	(97)	EP 2457874	(47)	18.09.2013
(97)	EP 2423239	(47)	18.09.2013	(97)	EP 2457950	(47)	18.09.2013
(97)	EP 2423538	(47)	18.09.2013	(97)	EP 2458395	(47)	18.09.2013
(97)	EP 2423780	(47)	18.09.2013	(97)	EP 2458435	(47)	18.09.2013
(97)	EP 2424852	(47)	18.09.2013	(97)	EP 2459339	(47)	18.09.2013
(97)	EP 2424863	(47)	18.09.2013	(97)	EP 2459366	(47)	18.09.2013
(97)	EP 2424867	(47)	18.09.2013	(97)	EP 2459478	(47)	18.09.2013
(97)	EP 2425166	(47)	18.09.2013	(97)	EP 2459554	(47)	18.09.2013
(97)	EP 2425602	(47)	18.09.2013	(97)	EP 2459557	(47)	18.09.2013
(97)	EP 2425905	(47)	18.09.2013	(97)	EP 2459721	(47)	18.09.2013
(97)	EP 2426347	(47)	18.09.2013	(97)	EP 2460257	(47)	18.09.2013
(97)	EP 2426638	(47)	18.09.2013	(97)	EP 2460412	(47)	18.09.2013
(97)	EP 2427190	(47)	18.09.2013	(97)	EP 2460490	(47)	18.09.2013
(97)	EP 2427378	(47)	18.09.2013	(97)	EP 2460583	(47)	18.09.2013
(97)	EP 2427676	(47)	18.09.2013	(97)	EP 2460681	(47)	18.09.2013
(97)	EP 2427838	(47)	18.09.2013	(97)	EP 2460772	(47)	18.09.2013
(97)	EP 2428077	(47)	18.09.2013	(97)	EP 2460778	(47)	18.09.2013
(97)	EP 2428849	(47)	18.09.2013	(97)	EP 2460913	(47)	18.09.2013
(97)	EP 2429023	(47)	18.09.2013	(97)	EP 2460965	(47)	18.09.2013
(97)	EP 2429868	(47)	18.09.2013	(97)	EP 2461120	(47)	18.09.2013
(97)	EP 2430019	(47)	18.09.2013	(97)	EP 2461349	(47)	18.09.2013
(97)	EP 2430614	(47)	18.09.2013	(97)	EP 2462988	(47)	18.09.2013
(97)	EP 2431402	(47)	18.09.2013	(97)	EP 2463365	(47)	18.09.2013
(97)	EP 2432683	(47)	18.09.2013	(97)	EP 2463563	(47)	18.09.2013
(97)	EP 2433169	(47)	18.09.2013	(97)	EP 2463696	(47)	18.09.2013
(97)	EP 2434718	(47)	18.09.2013	(97)	EP 2463803	(47)	18.09.2013
(97)	EP 2436335	(47)	18.09.2013	(97)	EP 2463898	(47)	18.09.2013
(97)	EP 2436360	(47)	18.09.2013	(97)	EP 2465835	(47)	18.09.2013
(97)	EP 2436478	(47)	18.09.2013	(97)	EP 2466365	(47)	18.09.2013
(97)	EP 2436835	(47)	18.09.2013	(97)	EP 2466368	(47)	18.09.2013
(97)	EP 2436896	(47)	18.09.2013	(97)	EP 2466746	(47)	18.09.2013
(97)	EP 2437584	(47)	18.09.2013	(97)	EP 2466774	(47)	18.09.2013
(97)	EP 2437901	(47)	18.09.2013	(97)	EP 2467554	(47)	18.09.2013
(97)	EP 2437996	(47)	18.09.2013	(97)	EP 2467568	(47)	18.09.2013
(97)	EP 2438818	(47)	18.09.2013	(97)	EP 2468239	(47)	18.09.2013
(97)	EP 2439013	(47)	18.09.2013	(97)	EP 2468467	(47)	18.09.2013
(97)	EP 2439159	(47)	18.09.2013	(97)	EP 2468584	(47)	18.09.2013
(97)	EP 2439429	(47)	18.09.2013	(97)	EP 2468605	(47)	18.09.2013
(97)	EP 2439747	(47)	18.09.2013	(97)	EP 2468660	(47)	18.09.2013
(97)	EP 2440933	(47)	18.09.2013	(97)	EP 2469414	(47)	18.09.2013
(97)	EP 2441331	(47)	18.09.2013	(97)	EP 2469510	(47)	18.09.2013
(97)	EP 2443031	(47)	18.09.2013	(97)	EP 2470045	(47)	18.09.2013
(97)	EP 2443081	(47)	18.09.2013	(97)	EP 2471188	(47)	18.09.2013
(97)	EP 2443709	(47)	18.09.2013	(97)	EP 2471402	(47)	18.09.2013
(97)	EP 2443710	(47)	18.09.2013	(97)	EP 2471414	(47)	18.09.2013
(97)	EP 2443754	(47)	18.09.2013	(97)	EP 2471727	(47)	18.09.2013
(97)	EP 2444515	(47)	18.09.2013	(97)	EP 2472608	(47)	18.09.2013
(97)	EP 2444724	(47)	18.09.2013	(97)	EP 2472823	(47)	18.09.2013
(97)	EP 2446207	(47)	18.09.2013	(97)	EP 2472824	(47)	18.09.2013
(97)	EP 2446522	(47)	18.09.2013	(97)	EP 2474916	(47)	18.09.2013
(97)	EP 2446890	(47)	18.09.2013	(97)	EP 2475095	(47)	18.09.2013
(97)	EP 2447250	(47)	18.09.2013	(97)	EP 2475114	(47)	18.09.2013
(97)	EP 2447547	(47)	18.09.2013	(97)	EP 2475794	(47)	18.09.2013
(97)	EP 2447717	(47)	18.09.2013	(97)	EP 2476343	(47)	18.09.2013
(97)	EP 2447738	(47)	18.09.2013	(97)	EP 2476491	(47)	18.09.2013
(97)	EP 2447927	(47)	18.09.2013	(97)	EP 2477545	(47)	18.09.2013
(97)	EP 2447969	(47)	18.09.2013	(97)	EP 2477917	(47)	18.09.2013
(97)	EP 2448762	(47)	18.09.2013	(97)	EP 2478797	(47)	18.09.2013
(97)	EP 2448767	(47)	18.09.2013	(97)	EP 2479150	(47)	18.09.2013
(97)	EP 2448809	(47)	18.09.2013	(97)	EP 2480445	(47)	18.09.2013
(97)	EP 2448908	(47)	18.09.2013	(97)	EP 2480490	(47)	18.09.2013
(97)	EP 2449920	(47)	18.09.2013	(97)	EP 2481123	(47)	18.09.2013
(97)	EP 2450245	(47)	18.09.2013	(97)	EP 2481315	(47)	18.09.2013
(97)	EP 2450727	(47)	18.09.2013	(97)	EP 2481511	(47)	18.09.2013
(97)	EP 2451354	(47)	18.09.2013	(97)	EP 2481784	(47)	18.09.2013
(97)	EP 2451729	(47)	18.09.2013	(97)	EP 2481965	(47)	18.09.2013
(97)	EP 2451781	(47)	18.09.2013	(97)	EP 2482029	(47)	18.09.2013

(97)	EP 2482380	(47)	18.09.2013	(97)	EP 2506744	(47)	18.09.2013
(97)	EP 2482625	(47)	18.09.2013	(97)	EP 2506942	(47)	18.09.2013
(97)	EP 2482899	(47)	18.09.2013	(97)	EP 2507198	(47)	18.09.2013
(97)	EP 2483069	(47)	18.09.2013	(97)	EP 2507334	(47)	18.09.2013
(97)	EP 2484250	(47)	18.09.2013	(97)	EP 2507652	(47)	18.09.2013
(97)	EP 2484586	(47)	18.09.2013	(97)	EP 2507924	(47)	18.09.2013
(97)	EP 2484643	(47)	18.09.2013	(97)	EP 2507952	(47)	18.09.2013
(97)	EP 2484916	(47)	18.09.2013	(97)	EP 2508019	(47)	18.09.2013
(97)	EP 2485911	(47)	18.09.2013	(97)	EP 2508272	(47)	18.09.2013
(97)	EP 2486204	(47)	18.09.2013	(97)	EP 2508315	(47)	18.09.2013
(97)	EP 2487007	(47)	18.09.2013	(97)	EP 2508744	(47)	18.09.2013
(97)	EP 2487755	(47)	18.09.2013	(97)	EP 2509258	(47)	18.09.2013
(97)	EP 2488285	(47)	18.09.2013	(97)	EP 2509499	(47)	18.09.2013
(97)	EP 2488377	(47)	18.09.2013	(97)	EP 2509767	(47)	18.09.2013
(97)	EP 2488498	(47)	18.09.2013	(97)	EP 2509854	(47)	18.09.2013
(97)	EP 2489089	(47)	18.09.2013	(97)	EP 2510272	(47)	18.09.2013
(97)	EP 2489187	(47)	18.09.2013	(97)	EP 2510274	(47)	18.09.2013
(97)	EP 2489486	(47)	18.09.2013	(97)	EP 2511075	(47)	18.09.2013
(97)	EP 2489529	(47)	18.09.2013	(97)	EP 2511922	(47)	18.09.2013
(97)	EP 2489536	(47)	18.09.2013	(97)	EP 2512376	(47)	18.09.2013
(97)	EP 2489604	(47)	18.09.2013	(97)	EP 2512706	(47)	18.09.2013
(97)	EP 2490000	(47)	18.09.2013	(97)	EP 2512731	(47)	18.09.2013
(97)	EP 2490082	(47)	18.09.2013	(97)	EP 2512757	(47)	18.09.2013
(97)	EP 2490092	(47)	18.09.2013	(97)	EP 2512879	(47)	18.09.2013
(97)	EP 2490802	(47)	18.09.2013	(97)	EP 2513118	(47)	18.09.2013
(97)	EP 2490848	(47)	18.09.2013	(97)	EP 2513239	(47)	18.09.2013
(97)	EP 2490859	(47)	18.09.2013	(97)	EP 2513247	(47)	18.09.2013
(97)	EP 2491850	(47)	18.09.2013	(97)	EP 2513392	(47)	18.09.2013
(97)	EP 2492016	(47)	18.09.2013	(97)	EP 2514038	(47)	18.09.2013
(97)	EP 2492025	(47)	18.09.2013	(97)	EP 2514916	(47)	18.09.2013
(97)	EP 2492039	(47)	18.09.2013	(97)	EP 2515492	(47)	18.09.2013
(97)	EP 2492040	(47)	18.09.2013	(97)	EP 2515683	(47)	18.09.2013
(97)	EP 2492154	(47)	18.09.2013	(97)	EP 2516106	(47)	18.09.2013
(97)	EP 2492557	(47)	18.09.2013	(97)	EP 2516406	(47)	18.09.2013
(97)	EP 2492873	(47)	18.09.2013	(97)	EP 2516875	(47)	18.09.2013
(97)	EP 2493079	(47)	18.09.2013	(97)	EP 2518005	(47)	18.09.2013
(97)	EP 2493276	(47)	18.09.2013	(97)	EP 2519363	(47)	18.09.2013
(97)	EP 2493553	(47)	18.09.2013	(97)	EP 2519499	(47)	18.09.2013
(97)	EP 2493563	(47)	18.09.2013	(97)	EP 2521001	(47)	18.09.2013
(97)	EP 2493880	(47)	18.09.2013	(97)	EP 2522486	(47)	18.09.2013
(97)	EP 2493962	(47)	18.09.2013	(97)	EP 2522917	(47)	18.09.2013
(97)	EP 2494013	(47)	18.09.2013	(97)	EP 2522947	(47)	18.09.2013
(97)	EP 2495061	(47)	18.09.2013	(97)	EP 2523357	(47)	18.09.2013
(97)	EP 2495114	(47)	18.09.2013	(97)	EP 2523476	(47)	18.09.2013
(97)	EP 2495173	(47)	18.09.2013	(97)	EP 2523862	(47)	18.09.2013
(97)	EP 2495376	(47)	18.09.2013	(97)	EP 2525552	(47)	18.09.2013
(97)	EP 2495578	(47)	18.09.2013	(97)	EP 2526729	(47)	18.09.2013
(97)	EP 2495942	(47)	18.09.2013	(97)	EP 2527335	(47)	18.09.2013
(97)	EP 2496028	(47)	18.09.2013	(97)	EP 2527698	(47)	18.09.2013
(97)	EP 2496786	(47)	18.09.2013	(97)	EP 2529961	(47)	18.09.2013
(97)	EP 2497526	(47)	18.09.2013	(97)	EP 2530010	(47)	18.09.2013
(97)	EP 2497703	(47)	18.09.2013	(97)	EP 2530604	(47)	18.09.2013
(97)	EP 2497714	(47)	18.09.2013	(97)	EP 2531512	(47)	18.09.2013
(97)	EP 2497735	(47)	18.09.2013	(97)	EP 2531922	(47)	18.09.2013
(97)	EP 2497798	(47)	18.09.2013	(97)	EP 2532190	(47)	18.09.2013
(97)	EP 2497838	(47)	18.09.2013	(97)	EP 2532272	(47)	18.09.2013
(97)	EP 2497936	(47)	18.09.2013	(97)	EP 2534089	(47)	18.09.2013
(97)	EP 2498324	(47)	18.09.2013	(97)	EP 2536642	(47)	18.09.2013
(97)	EP 2498630	(47)	18.09.2013	(97)	EP 2539350	(47)	18.09.2013
(97)	EP 2498922	(47)	18.09.2013	(97)	EP 2540060	(47)	18.09.2013
(97)	EP 2500508	(47)	18.09.2013	(97)	EP 2540406	(47)	18.09.2013
(97)	EP 2501548	(47)	18.09.2013	(97)	EP 2540445	(47)	18.09.2013
(97)	EP 2501703	(47)	18.09.2013	(97)	EP 2540657	(47)	18.09.2013
(97)	EP 2501704	(47)	18.09.2013	(97)	EP 2540763	(47)	18.09.2013
(97)	EP 2501749	(47)	18.09.2013	(97)	EP 2540882	(47)	18.09.2013
(97)	EP 2502404	(47)	18.09.2013	(97)	EP 2541060	(47)	18.09.2013
(97)	EP 2502887	(47)	18.09.2013	(97)	EP 2541883	(47)	18.09.2013
(97)	EP 2503351	(47)	18.09.2013	(97)	EP 2543835	(47)	18.09.2013
(97)	EP 2503757	(47)	18.09.2013	(97)	EP 2546061	(47)	18.09.2013
(97)	EP 2503910	(47)	18.09.2013	(97)	EP 2546157	(47)	18.09.2013
(97)	EP 2504517	(47)	18.09.2013	(97)	EP 2546515	(47)	18.09.2013
(97)	EP 2505041	(47)	18.09.2013	(97)	EP 2548368	(47)	18.09.2013
(97)	EP 2505075	(47)	18.09.2013	(97)	EP 2551367	(47)	18.09.2013
(97)	EP 2505265	(47)	18.09.2013	(97)	EP 2551515	(47)	18.09.2013
(97)	EP 2506498	(47)	18.09.2013	(97)	EP 2551609	(47)	18.09.2013
(97)	EP 2506536	(47)	18.09.2013	(97)	EP 2554051	(47)	18.09.2013
(97)	EP 2506596	(47)	18.09.2013	(97)	EP 2559272	(47)	18.09.2013
(97)	EP 2506718	(47)	18.09.2013	(97)	EP 2560366	(47)	18.09.2013

(97)	EP 2561980	(47)	18.09.2013
(97)	EP 2563300	(47)	18.09.2013
(97)	EP 2564960	(47)	18.09.2013
(97)	EP 2566788	(47)	18.09.2013
(97)	EP 2570679	(47)	18.09.2013
(97)	EP 2570680	(47)	18.09.2013
(97)	EP 2573506	(47)	18.09.2013
(97)	EP 2574185	(47)	18.09.2013
(97)	EP 2576055	(47)	18.09.2013
(97)	EP 2577869	(47)	18.09.2013
(97)	EP 2578451	(47)	18.09.2013
(97)	EP 2579486	(47)	18.09.2013
(97)	EP 2581728	(47)	18.09.2013
(97)	EP 2590760	(47)	18.09.2013
(97)	EP 2592784	(47)	18.09.2013
(97)	EP 2594499	(47)	18.09.2013
(97)	EP 2612850	(47)	18.09.2013

### Zveřejněné překlady evropských patentových spisů

U následujících udělených evropských patentů s účinky pro Českou republiku byl majitelem předložen překlad patentového spisu do českého jazyka (§ 35c odst. 2 až 4 zákona č. 527/1990 Sb., v platném znění). Údaje jsou řazeny vzestupně podle čísel evropských patentů.

(97)	<b>EP 1482967</b>
(47)	15.05.2013
(97)	12.09.2003
(51)	<b>A61K 8/64</b> (2006.01)
	<b>A61Q 7/00</b> (2006.01)
	<b>A61Q 19/08</b> (2006.01)
	<b>A61K 38/18</b> (2006.01)
	<b>A61P 17/02</b> (2006.01)
	<b>A61P 17/14</b> (2006.01)
(96)	05.03.2003
(96)	03712652.1
(73)	GEYMONAT S.p.A., I-03012 Anagni FR, IT
(72)	MAGLIONE, Domenico, I-03012 Anagni, IT
	BATTISTI, Mauro, I-00032 Carpineto, IT
	CONTI, Ettore, I-00040 Rocca di Papa, IT
	SALVIA, Giuseppe, I-95123 Catania, IT
	TUCCI, Marina, I-03012 Anagni, IT
(54)	<b>Farmaceutické a kosmetické prostředky zahrnující PLGF-1</b>
(32)	05.03.2002
(31)	RM20020119
(33)	IT
(86)	PCT/IT2003/000132
(87)	WO 2003/074075
(74)	Společná advokátní kancelář Všečeka Zelený Švorčík Kalenský a partneři, JUDr. Michal Havlík, Hálkova 2, Praha 2, 12000

(97)	<b>EP 1641459</b>
(47)	23.01.2013
(97)	13.01.2005
(51)	<b>A61K 31/505</b> (2006.01)
	<b>A61K 31/70</b> (2006.01)
	<b>A61K 31/662</b> (2006.01)
	<b>A61K 31/665</b> (2006.01)
	<b>A61K 31/683</b> (2006.01)
	<b>A61P 17/00</b> (2006.01)
	<b>A61K 35/74</b> (2006.01)
(96)	01.07.2004
(96)	04740505.5
(73)	Bitop Aktiengesellschaft Für Biotechnische Optimierung, 58453 Witten, DE
(72)	KRUTMANN, Jean, 41844 Wegberg, DE
(54)	<b>Použití osmolytů získaných z extremofilních bakterií pro výrobu léčiv pro externí ošetření neurodermatitidy</b>
(32)	03.07.2003
(31)	10330243
(33)	DE
(86)	PCT/EP2004/007134
(87)	WO 2005/002581
(74)	Čermák a spol., JUDr. Karel Čermák, Elišky Peškové 15/735, Praha 5, 15000

(97)	<b>EP 1580286</b>
(47)	08.05.2013
(97)	28.09.2005
(51)	<b>C22C 21/00</b> (2006.01)
	<b>C22F 1/04</b> (2006.01)
	<b>B32B 15/01</b> (2006.01)
(96)	11.03.2005
(96)	05005382.6
(73)	Sapa Heat Transfer AB, 612 81 Finspang, SE
(72)	Westergard, Richard, 612 32 Finspang, SE
	Wass, Stefan, 603 75 Norrköping, SE
	Ekström, Hans-Erik, 612 33 Finspang, SE
	Oskarsson, Anders, 612 32 Finspang, SE
	Moberg, Annika, 583 31 Linköping, SE
(54)	<b>Vysokopevnostní materiál pro hliníkové trubky s dlouhou životností a vysokou odolností proti prověšení</b>
(32)	22.03.2004
(31)	0400724
(33)	SE
(74)	Rott, Růžička & Guttman Patentové, známkové a advokátní kanceláře, Ing. Václav Krmenčík, Vinohradská 37, Praha 2, 12000

(97)	<b>EP 1646450</b>
(47)	10.04.2013
(97)	27.01.2005
(51)	<b>B03C 3/16</b> (2006.01)
(96)	16.07.2004
(96)	04737969.8
(73)	Megtec Turbosonic Inc., Waterloo, ON N2L 5V4, CA
(72)	ALLAN, Robert, A., Kitchener, Ontario N2N 1E4, CA
(54)	<b>Odsávač pro odlučování mlhy</b>
(32)	18.07.2003
(31)	487929 P
(33)	US
(86)	PCT/CA2004/001037
(87)	WO 2005/007295
(74)	Společná advokátní kancelář Všečeka Zelený Švorčík Kalenský a partneři, JUDr. Michal Havlík, Hálkova 2, Praha 2, 12000

(97)	<b>EP 1654353</b>
(47)	22.05.2013
(97)	24.02.2005
(51)	<b>C12N 5/09</b> (2010.01)
	<b>A61K 39/00</b> (2006.01)
	<b>A61P 35/00</b> (2006.01)

(96) 18.08.2004  
(96) 04764266.5  
(73) Glycotope GmbH, 13125 Berlin, DE  
(72) GOLETZ, Steffen, 16548 Glienicke, DE  
BAUMEISTER, Hans, 14169 Berlin, DE  
SCHLANGSTEDT, Marion, 13086 Berlin, DE  
SCHÖBER, Ute, 13187 Berlin, DE  
(54) **Nádorové buněčné linie NM-F9 (DSM ACC2606) a NM-D4 (DSM ACC2605), jejich použití**  
(32) 18.08.2003  
(31) 03018576  
(33) EP  
(86) PCT/EP2004/009281  
(87) WO 2005/017130  
(74) PATENTSERVIS Praha a.s., Na Podkovce 281/10, Praha 4, 14700

(97) **EP 1666477**  
(47) 03.07.2013  
(97) 24.03.2005  
(51) **C07D 401/04** (2006.01)  
**A61K 31/4709** (2006.01)  
**A61P 31/04** (2006.01)  
(96) 08.09.2004  
(96) 04787732.9  
(73) Kyorin Pharmaceutical Co., Ltd., Tokyo 101-8311, JP  
(72) ASAHINA, Yoshikazu, Shimotsuga-gun, Tochigi 3290101, JP  
TAKEL, Masaya, Shimotsuga-gun, Tochigi 3290101, JP  
(54) **7-(4-substituovaný-3-cyklopropylaminomethyl-1-pyrrolidinyloxy) derivát chinolinkarboxylové kyseliny**  
(32) 10.09.2003  
(31) 2003318897  
(33) JP  
(86) PCT/JP2004/013049  
(87) WO 2005/026147  
(74) Společná advokátní kancelář Všečeka Zelený Švorčík Kalenský a partneři, JUDr. Michal Havlík, Hálkova 2, Praha 2, 12000

(97) **EP 1667730**  
(47) 26.06.2013  
(97) 03.03.2005  
(51) **A61K 48/00** (2006.01)  
**C12N 15/85** (2006.01)  
**C12N 15/86** (2006.01)  
**C07H 21/04** (2006.01)  
**C12N 9/00** (2006.01)  
(96) 20.08.2004  
(96) 04781986.7  
(73) University of Miami, Miami, FL 33136, US  
(72) PODACK, Eckhard, R., Coconut Grove, FL 33133, US  
FANG, Lei, Germantown, MD 20874, US  
(54) **Prostředky a způsoby léčby zánětlivého onemocnění plic**  
(32) 20.08.2003, 20.08.2003, 03.09.2003, 17.02.2004  
(31) 496555 P, 496625 P, 499768 P, 545226 P  
(33) US, US, US, US  
(86) PCT/US2004/027407  
(87) WO 2005/018571  
(74) Společná advokátní kancelář Všečeka Zelený Švorčík Kalenský a partneři, JUDr. Michal Havlík, Hálkova 2, Praha 2, 12000

(97) **EP 1680363**  
(47) 15.05.2013  
(97) 24.02.2005  
(51) **C02F 1/44** (2006.01)  
**B01D 61/12** (2006.01)  
**B01D 61/10** (2006.01)  
**B01D 61/08** (2006.01)  
**B01D 61/02** (2006.01)

(96) 16.08.2004  
(96) 04745085.3  
(73) DESALITECH LTD., 90836 Har Adar, IL  
(72) Efraty, Avi, Har Adar 90836, IL  
(54) **Kontinuální zařízení pro odsolování vody s uzavřeným okruhem a jedním zásobníkem**  
(32) 17.08.2003  
(31) 15743003  
(33) IL  
(86) PCT/IL2004/000748  
(87) WO 2005/016830  
(74) KOREJZOVÁ & SPOL., v.o.s., JUDr. Petra Korejzová, Korunní 810/104 E, Praha 10, 10100

(97) **EP 1682699**  
(47) 03.04.2013  
(97) 12.05.2005  
(51) **B01D 61/48** (2006.01)  
**C02F 1/469** (2006.01)  
(96) 20.10.2004  
(96) 04795987.9  
(73) Ionics, Incorporated, Watertown, MA 02472, US  
GREBENYUK, Vladimír, Woburn, MA 01901, US  
GREBENYUK, Oleg, Ashland, MA 01721, US  
SIMS, Keith, J., Wayland, MA 01778, US  
CARSON, William, W., Hopkington, MA 01748, US  
MACDONALD, Russell, J., Wilmington, MA 01887, US  
ZHANG, Li, Belmont, MA 02478, US  
(54) **Spirálové elektrodeionizační zařízení a jeho součásti**  
(32) 20.10.2003  
(31) 512661 P  
(33) US  
(86) PCT/US2004/034909  
(87) WO 2005/042808  
(74) Čermák a spol., JUDr. Karel Čermák, Elišky Peškové 15/735, Praha 5, 15000

(97) **EP 1691651**  
(47) 01.05.2013  
(97) 07.07.2005  
(51) **A47J 31/40** (2006.01)  
(96) 06.12.2004  
(96) 04813027.2  
(73) Keurig, Incorporated, Reading, MA 01867, US  
(72) BRAGG, Timm, A., Malden, MA 02148, US  
LAI, C., Anthony, Burlington, MA 01803, US  
STREETER, Richard, B., Winchester, MA 01890, US  
(54) **Varná komora pro varný přístroj na jeden servírovaný nápoj**  
(32) 12.12.2003, 23.08.2004  
(31) 734649, 924107  
(33) US, US  
(86) PCT/US2004/040632  
(87) WO 2005/060801  
(74) TRAPLOVÁ HAKR KUBÁT Advokátní a patentová kancelář, Ing. Eduard Hakr, Přístavní 24, Praha 7, 17000

(97) **EP 1706525**  
(47) 06.03.2013  
(97) 13.10.2005  
(51) **D01F 1/07** (2006.01)  
**D01F 6/06** (2006.01)  
**D01F 6/60** (2006.01)  
**D01F 6/62** (2006.01)  
**D01F 6/46** (2006.01)  
**D01F 6/90** (2006.01)  
**D01F 6/92** (2006.01)  
(96) 12.10.2004  
(96) 04821608.9  
(73) Albemarle Corporation, Baton Rouge, LA 70801, US  
(72) REED, Jon, Shannon, Baton Rouge, Louisiana 70808, US  
SCHRYVER, Daniel, A., De, B-2820 Bonheiden, BE

(54) **Samozhášivá vlákna a filamenty a způsob jejich výroby**  
(32) 21.01.2004  
(31) 762787  
(33) US  
(86) PCT/US2004/033756  
(87) WO 2005/095685  
(74) KOREJZOVÁ & SPOL., v.o.s., JUDr. Petra Korejzová,  
Korunní 810/104 E, Praha 10, 10100

(33) US  
(86) PCT/US2005/005852  
(87) WO 2005/081996  
(74) TRAPLOVÁ HAKR KUBÁT Advokátní a patentová  
kancelář, Ing. Jan Kubát, Přístavní 24, Praha 7, 17000

(97) **EP 1713473**  
(47) 13.03.2013  
(97) 18.08.2005  
(51) **A61K 31/4015** (2006.01)  
**A61K 31/56** (2006.01)  
**A61K 31/573** (2006.01)  
**A61P 11/00** (2006.01)  
**A61P 11/06** (2006.01)  
(96) 24.01.2005  
(96) 05706979.1  
(73) MEDA Pharma GmbH & Co. KG, 61352 Bad Homburg,  
DE  
(72) GOEDE, Joachim, 63457 Hanau, DE  
MAUS, Joachim, 63165 Mühlheim, DE  
CNOTA, Peter, Jürgen, 61348 Bad Homburg, DE  
SZELENYI, Istvan, 90571 Schwaig, DE  
(54) **Kombinace anticholinergních činidel a glukokortikoidů  
na dlouhou léčbu asthma a CHOPIN**  
(32) 06.02.2004  
(31) 541956 P  
(33) US  
(86) PCT/EP2005/000652  
(87) WO 2005/074918  
(74) Čermák a spol., JUDr. Karel Čermák, Elišky Peškové  
15/735, Praha 5, 15000

(97) **EP 1735196**  
(47) 15.05.2013  
(97) 20.10.2005  
(51) **B60S 1/04** (2006.01)  
**B60S 1/34** (2006.01)  
(96) 17.03.2005  
(96) 05729673.3  
(73) ROBERT BOSCH GMBH, 70442 Stuttgart, DE  
(72) KRAUS, Achim, 77815 Buehl, DE  
SCHABANEL, François, F-94100 Saint Maux des Fossés,  
FR  
(54) **Zařízení stěrače**  
(32) 06.04.2004  
(31) 102004016918  
(33) DE  
(86) PCT/EP2005/051248  
(87) WO 2005/097567  
(74) Čermák a spol., JUDr. Karel Čermák, Elišky Peškové  
15/735, Praha 5, 15000

(97) **EP 1715813**  
(47) 29.05.2013  
(97) 01.09.2005  
(51) **A61F 2/08** (2006.01)  
(96) 21.01.2005  
(96) 05717469.0  
(73) L.A.R.S. - laboratoire d'application et de Recherche  
Scientifique, 21560 Arc-sur-Tille, FR  
(72) BRULEZ, Bernard, F-52400 Bourdonne-les-Bains, FR  
LABOUREAU, Jacques-Philippe, F-06530 Le Tignet, FR  
(54) **Způsob upevnění tažných vláken ke koncům  
protetického vaziva**  
(32) 23.01.2004  
(31) 0400630  
(33) FR  
(86) PCT/FR2005/000142  
(87) WO 2005/079707  
(74) KOREJZOVÁ & SPOL., v.o.s., JUDr. Petra Korejzová,  
Korunní 810/104 E, Praha 10, 10100

(97) **EP 1830869**  
(47) 22.05.2013  
(97) 29.06.2006  
(51) **A61K 38/08** (2006.01)  
**A61P 25/02** (2006.01)  
**A61K 31/517** (2006.01)  
**A61P 25/06** (2006.01)  
(96) 23.12.2005  
(96) 05821524.5  
(73) Spinifex Pharmaceuticals Pty Ltd, South Yarra, VIC 3141,  
AU  
(72) SMITH, Maree, Therese, Bardon, QLD 4065, AU  
WYSE, Bruce, Douglas, Corinda, QLD 4075, AU  
(54) **Způsob léčby nebo profylaxe**  
(32) 24.12.2004  
(31) 2004907332  
(33) AU  
(86) PCT/AU2005/001975  
(87) WO 2006/066361  
(74) TRAPLOVÁ HAKR KUBÁT Advokátní a patentová  
kancelář, Ing. Eduard Hakr, Přístavní 24, Praha 7, 17000

(97) **EP 1720802**  
(47) 31.07.2013  
(97) 09.09.2005  
(51) **C02F 1/78** (2006.01)  
**C02F 1/72** (2006.01)  
**B09C 1/00** (2006.01)  
C02F 103/06 (2006.01)  
C02F 11/06 (2006.01)  
(96) 24.02.2005  
(96) 05723641.6  
(73) FMC CORPORATION, Philadelphia, PA 19103, US  
(72) BLOCK, Philip, A., Chester Heights, PA 19061, US  
BROWN, Richard, A., Lawrenceville, NJ 08648, US  
ROBINSON, David, S., Mount Laurel, NJ 08054, US

(97) **EP 1844478**  
(47) 15.05.2013  
(97) 10.08.2006  
(51) **H01B 7/08** (2006.01)  
**H01B 9/00** (2006.01)  
**H01B 7/40** (2006.01)  
(96) 03.02.2006  
(96) 06708011.9  
(73) Auto-Kabel Managementgesellschaft mbH, 79688 Hausen  
i.W., DE  
(72) LIETZ, Franz-Josef, 46049 Oberhausen-Irlich, DE  
(54) **Vícevrstvý elektrický páskový vodič**  
(32) 03.02.2005, 13.06.2005, 08.09.2005  
(31) 05002211, 05012641, 05019546  
(33) EP, EP, EP  
(86) PCT/EP2006/050659  
(87) WO 2006/082238  
(74) Čermák a spol., JUDr. Karel Čermák, Elišky Peškové  
15/735, Praha 5, 15000

(54) **Oxidace organických sloučenin při vysokém pH**  
(32) 26.02.2004  
(31) 547853 P

(97) **EP 1847640**  
(47) 29.05.2013  
(97) 24.10.2007

- |  |           |  |           |
|--|-----------|--|-----------|
| (51) <b>D05B 57/30</b>   | (2006.01) | (97) 09.04.2008  |           |
| (96) <b>D05B 73/06</b>   | (2006.01) | (51) <b>B60S 1/34</b>  | (2006.01) |
| (96) 13.04.2007  |           | (96) 20.09.2007  |           |
| (96) 07106094.1  |           | (96) 07116851.2  |           |
| (73) VI.BE.MAC. S.p.A., 37057 San Giovanni Lupatoto (Verona), IT   |           | (73) ROBERT BOSCH GMBH, 70442 Stuttgart, DE  |           |
| (72) Guerreschi, Carlo, 37061 Cadidavid (VR), IT   |           | (72) Kraus, Achim, 77815 Buehl, DE   |           |
| (54) <b>Multifunkční šicí stroj navržený pro šití látek s využitím různých vzorů a různých druhů stehů</b>                 |           | Zimmer, Joachim, 77880 Sasbach, DE   |           |
| (32) 18.04.2006  |           | Kraemer, Godelieve, 76549 Huegelsheim, DE  |           |
| (31) VR20060073  |           | Rapp, Juergen, 77886 Lauf, DE  |           |
| (33) IT  |           | Mayer, Stephan, 77855 Achern, DE   |           |
| (74) Inventia s.r.o., RNDr. Kateřina Hartvichová, Na Bělidle 3, Praha 5, 15000   |           | Schabanel, Francois, 94100 Saint Maur des Fossés, FR   |           |
|  |           | Trenkle, Lothar, 77833 Ottersweier, DE   |           |
|  |           | Volz, Heiko, 76135 Karlsruhe, DE   |           |
|  |           | Kruse, Michael, 77815 Buehl, DE  |           |
|  |           | (54) <b>Zařízení stěrače pro panoramatické sklo a způsob čištění panoramatického skla</b>  |           |
| (97) <b>EP 1853251</b>   |           | (32) 04.10.2006, 29.06.2007  |           |
| (47) 24.04.2013  |           | (31) 102006046911, 102007030244  |           |
| (97) 24.08.2006  |           | (33) DE, DE  |           |
| (51) <b>C07F 5/02</b>  | (2006.01) | (74) Čermák a spol., JUDr. Karel Čermák, Elišky Peškové 15/735, Praha 5, 15000   |           |
| (51) <b>A61K 31/69</b>   | (2006.01) |  |           |
| (51) <b>A61P 31/10</b>   | (2006.01) |  |           |
| (96) 16.02.2006  |           |  |           |
| (96) 06735282.3  |           |  |           |
| (73) Anacor Pharmaceuticals, Inc., Palo Alto, CA 94303, US   |           | (97) <b>EP 1909601</b>   |           |
| (72) BAKER, Stephen, J., Mountain View, CA, US   |           | (47) 22.05.2013  |           |
| AKAMA, Tsutomu, Sunnyvale, CA 94087, US  |           | (97) 08.02.2007  |           |
| BELLINGER-KAWAHARA, Carolyn, Redwood City, CA 94061, US  |           | (51) <b>A23L 1/305</b>   | (2006.01) |
| HERNANDEZ, Vincent, S., Watsonville, CA 95076, US  |           | <b>A23L 1/302</b>  | (2006.01) |
| HOLD, Karin, M., Belmont, CA 94002, US   |           | <b>A61K 31/198</b>   | (2006.01) |
| LEYDEN, James, J., Malvern, PA 19355, US   |           | <b>A61K 31/205</b>   | (2006.01) |
| MAPLES, Kirk, R., San Jose, CA 95132, US   |           | <b>A61K 31/155</b>   | (2006.01) |
| PLATTNER, Jacob, J., Orinda CA 94563, US   |           | <b>A23L 2/52</b>   | (2006.01) |
| SANDERS, Virginia, San Francisco, CA 94110, US   |           | <b>A23C 9/152</b>  | (2006.01) |
| ZHANG, Yong-Kang, San Jose, CA 95130, US   |           | <b>A23C 9/158</b>  | (2006.01) |
| FIELDSON, Gregory, Morgantown, West Virginia 26505, US   |           | <b>A23C 21/08</b>  | (2006.01) |
| (54) <b>Halogenem substituované bórftalidy pro léčbu infekcí</b>   |           | (96) 01.08.2006  |           |
| (32) 16.02.2005  |           | (96) 06776542.0  |           |
| (31) 654060 P  |           | (73) AlzChem AG, 83308 Trostberg, DE   |           |
| (33) US  |           | (72) GASTNER, Thomas, 84549 Engelsberg, DE   |           |
| (86) PCT/US2006/005542   |           | KRIMMER, Hans-Peter, 84558 Kirchweidach, DE  |           |
| (87) WO 2006/089067  |           | STURM, Werner, 83342 Tacherting, DE  |           |
| (74) INPARTNERS GROUP, Ing. Bc. Ivan Lukšiček, Lidická 51/707, Brno, 60200   |           | (54) <b>Kapalná formulace na bázi složky guanidinoctové kyseliny</b>   |           |
|  |           | (32) 02.08.2005  |           |
|  |           | (31) 102005036244  |           |
|  |           | (33) DE  |           |
|  |           | (86) PCT/EP2006/007609   |           |
|  |           | (87) WO 2007/014756  |           |
|  |           | (74) KOREJZOVÁ & SPOL., v.o.s., JUDr. Petra Korejzová, Korunní 810/104 E, Praha 10, 10100  |           |
| (97) <b>EP 1891020</b>   |           |  |           |
| (47) 05.06.2013  |           |  |           |
| (97) 02.11.2006  |           |  |           |
| (51) <b>C07D 239/52</b>  | (2006.01) |  |           |
| <b>C07C 59/64</b>  | (2006.01) |  |           |
| <b>C07C 67/31</b>  | (2006.01) |  |           |
| <b>C07C 67/327</b>   | (2006.01) |  |           |
| <b>C07C 69/734</b>   | (2006.01) |  |           |
| (96) 13.04.2006  |           | (97) <b>EP 1915153</b>   |           |
| (96) 06726760.9  |           | (47) 10.04.2013  |           |
| (73) Syngenta Limited, Guildford Surrey GU2 7YH, GB  |           | (97) 15.02.2007  |           |
| (72) WHITTON, Alan, John, Stirlingshire FK3 8XG, GB  |           | (51) <b>A61K 31/4745</b>   | (2006.01) |
| BOYD, Ewan, Campbell, Stirlingshire FK3 8XG, GB  |           | <b>A61K 9/48</b>   | (2006.01) |
| VASS, Jack, Stirlingshire FK3 8XG, GB  |           | <b>A61K 9/10</b>   | (2006.01) |
| (54) <b>Způsob přípravy azoxystrobinu za použití DABCO jako katalyzátoru a nové meziproducty použité při tomto způsobu</b> |           | <b>A61K 9/107</b>  | (2006.01) |
| (32) 26.04.2005  |           | <b>A61K 9/16</b>   | (2006.01) |
| (31) 0508422   |           | <b>A61K 9/20</b>   | (2006.01) |
| (33) GB  |           | <b>A61K 47/14</b>  | (2006.01) |
| (86) PCT/GB2006/001361   |           | <b>A61K 47/26</b>  | (2006.01) |
| (87) WO 2006/114572  |           | <b>A61K 47/44</b>  | (2006.01) |
| (74) TRAPLOVÁ HAKR KUBÁT Advokátní a patentová kancelář, Ing. Eduard Hakr, Přístavní 24, Praha 7, 17000                    |           | (96) 11.07.2006  |           |
|  |           | (96) 06777710.2  |           |
|  |           | (73) SIGMA-TAU Industrie Farmaceutiche Riunite S.p.A., 00144 Roma, IT  |           |
|  |           | (72) LONGO, Antonio, I-00128 Rome, IT  |           |
|  |           | PACE, Silvia, I-00144 Rome, IT   |           |
|  |           | PEDRANI, Massimo, I-28 836 Gignese (VB), IT  |           |
|  |           | (54) <b>Terapeutický systém s okamžitým uvolňováním pro zlepšenou perorální absorpci 7-[(e)-butyloxyiminomethyl]camtothecinu</b> |           |
| (97) <b>EP 1908653</b>   |           | (32) 04.08.2005  |           |
| (47) 15.05.2013  |           | (31) RM20050418  |           |



(33) IT  
(86) PCT/EP2006/064111  
(87) WO 2007/017331  
(74) INPARTNERS GROUP, Ing. Bc. Ivan Lukšíček, Lidická 51/707, Brno, 60200

(97) **EP 1942932**  
(47) 08.05.2013  
(97) 03.04.2008  
(51) **A61K 39/12** (2006.01)  
**A61K 39/285** (2006.01)  
**A61P 31/12** (2006.01)  
(96) 07.08.2006  
(96) 06851676.4  
(73) Oregon Health and Science University, Portland, OR 97201, US

(72) SLIFKA, Mark K., Banks, OR 97106, US  
VILLADIEGO, Shirley W., Miami, FL 33131, US  
HAMMARLUND, Erika, Hillsboro, OR 97124, US  
YOSHIHARA, Paul, Portland, OR 97202, US

(54) **Inaktivace patogenů peroxidem vodíku pro výrobu vakcín**

(32) 08.08.2005  
(31) 706555 P  
(33) US  
(86) PCT/US2006/030786  
(87) WO 2008/039171  
(74) Rott, Růžička & Guttman Patentové, známkové a advokátní kanceláře, Ing. Ivana Jirotková, Vinohradská 37, Praha 2, 12000

(97) **EP 2034824**  
(47) 12.06.2013  
(97) 27.12.2007  
(51) **A01N 25/02** (2006.01)  
**A01N 25/04** (2006.01)  
**A01N 25/30** (2006.01)  
**A01N 57/20** (2006.01)  
**A01P 13/00** (2006.01)  
(96) 12.06.2007  
(96) 07725966.1  
(73) Bayer CropScience AG, 40789 Monheim, DE  
(72) BAUR, Peter, 86938 Schondorf, DE  
AULER, Thomas, 42799 Leichlingen, DE  
DECKWER, Roland, 65929 Frankfurt, DE  
GIESSLER, Stephanie, 60529 Frankfurt, DE

(54) **Málo pěnící přípravky na ochranu rostlin**

(32) 21.06.2006  
(31) 06012771  
(33) EP  
(86) PCT/EP2007/005153  
(87) WO 2007/147500  
(74) TRAPLOVÁ HAKR KUBÁT Advokátní a patentová kancelář, Ing. Eduard Hakr, Přístavní 24, Praha 7, 17000

(97) **EP 2040895**  
(47) 22.05.2013  
(97) 24.01.2008  
(51) **B27N 1/00** (2006.01)  
(96) 16.07.2007  
(96) 07786098.9  
(73) Interglarion Limited, 2404 Engomi, Nikosia, CY  
(72) RUHDORFER, Herbert, 5020 Salzburg, AT

(54) **Způsob výroby desek z materiálů**

(32) 17.07.2006  
(31) 102006032947  
(33) DE  
(86) PCT/EP2007/006296  
(87) WO 2008/009404  
(74) KOREJZOVÁ & SPOL., v.o.s., JUDr. Petra Korejzová, Korunní 810/104 E, Praha 10, 10100

(97) **EP 2049345**  
(47) 19.06.2013  
(97) 14.02.2008  
(51) **B42D 15/00** (2006.01)  
**B42D 15/10** (2006.01)

(96) 12.07.2007  
(96) 07786028.6  
(73) OVD Kinegram AG, 6301 Zug, CH  
(72) STAUB, René, CH-6332 Hagendorn, CH  
HANSEN, Achim, CH-6300 Zug, CH  
BREHM, Ludwig, 91325 Adelsdorf, DE  
SEITZ, Mathias, 06618 Naumburg, DE  
WILD, Heinrich, 91074 Herzogenaurach, DE

(54) **Způsob výroby vícevrstvého tělesa a vícevrstvé těleso**

(32) 09.08.2006, 15.01.2007  
(31) 102006037431, 102007002163  
(33) DE, DE  
(86) PCT/EP2007/006196  
(87) WO 2008/017362  
(74) Čermák a spol., JUDr. Karel Čermák, Elišky Peškové 15/735, Praha 5, 15000

(97) **EP 2053063**  
(47) 19.06.2013  
(97) 29.04.2009  
(51) **C07K 16/30** (2006.01)

**A61K 47/48** (2006.01)  
**C12N 15/13** (2006.01)  
**C12N 15/70** (2006.01)  
**C12N 15/62** (2006.01)  
**C12N 15/79** (2006.01)  
**C12N 1/21** (2006.01)  
**C12N 5/10** (2006.01)  
**C12N 15/86** (2006.01)  
**A01K 67/027** (2006.01)  
**A61K 39/395** (2006.01)  
**A61K 51/10** (2006.01)  
**G01N 33/574** (2006.01)  
**G01N 33/577** (2006.01)

(96) 23.01.2004  
(96) 08171923.9  
(73) Glycotope GmbH, 13125 Berlin, DE  
(72) Goletz, Steffen, 16548 Glienicke-Nordbahn, DE  
Danielczyk, Antje, 16341 Panketal, DE  
Stahn, Renate, 13125 Berlin, DE  
Karsten, Uwe, 16341 Panketal, DE

(54) **Identifikační molekuly pro ošetření a detekci tumorů**

(32) 23.01.2003  
(31) 10303664  
(33) DE  
(74) Společná advokátní kancelář Všetečka Zelený Švorčík Kalenský a partneři, JUDr. Michal Havlík, Hálkova 2, Praha 2, 12000

(97) **EP 2061343**  
(47) 27.03.2013  
(97) 20.03.2008  
(51) **A21D 13/08** (2006.01)

**A23L 1/0522** (2006.01)  
**A23G 1/56** (2006.01)  
**A23L 1/00** (2006.01)  
**A21D 13/00** (2006.01)  
**A23G 1/30** (2006.01)

(96) 06.09.2007  
(96) 07823782.3  
(73) Kraft Foods Global Brands LLC, Northfield, IL 60093, US  
(72) RABAULT, Jean-Luc, 78730 Ponthevrard, FR  
BELOUIN, François, 91590 Cerny, FR

(54) **Náplně**

(32) 11.09.2006  
(31) 0607936  
(33) FR  
(86) PCT/FR2007/051886

(87) WO 2008/031972  
(74) Společná advokátní kancelář Všeťečka Zelený Švorčík Kalenský a partneři, JUDr. Michal Havlík, Hálkova 2, Praha 2, 12000

(97) **EP 2075007**  
(47) 22.05.2013  
(97) 01.07.2009  
(51) **A61K 39/395** (2006.01)  
**A61P 25/28** (2006.01)  
(96) 03.05.2004  
(96) 08170222.7

(73) Araclón Biotech, S. L., 50008 Zaragoza, ES  
(72) Sarasa Barrio, Manuel, 50005, Zaragoza, ES  
(54) **Léčení Alzheimerovy choroby**  
(32) 08.05.2003  
(31) 200301054  
(33) ES  
(74) Rott, Růžička & Guttmann Patentové, známkové a advokátní kanceláře, Ing. Ivana Jirotková, Vinohradská 37, Praha 2, 12000

(97) **EP 2076429**  
(47) 15.05.2013  
(97) 04.09.2008  
(51) **B64B 1/06** (2006.01)  
**B64B 1/10** (2006.01)  
**B64B 1/12** (2006.01)  
**B64B 1/30** (2006.01)  
**B64B 1/34** (2006.01)  
(96) 15.10.2007  
(96) 07873810.1  
(73) LTA Corporation, New York, NY 10022, US  
(72) BALASKOVIC, Pierre, F-91370 Verrieres Les Buisson, FR

(54) **Vzducholoď čokořivitého tvaru**  
(32) 20.10.2006, 29.12.2006, 06.04.2007  
(31) 852971 P, 877667 P, 907549 P  
(33) US, US, US  
(86) PCT/US2007/021962  
(87) WO 2008/105851  
(74) Společná advokátní kancelář Všeťečka Zelený Švorčík Kalenský a partneři, JUDr. Michal Havlík, Hálkova 2, Praha 2, 12000

(97) **EP 2086679**  
(47) 24.04.2013  
(97) 02.05.2008  
(51) **B01L 3/00** (2006.01)  
**G01N 21/11** (2006.01)  
**G01N 33/493** (2006.01)

(96) 25.10.2007  
(96) 07824991.9  
(73) 77 Elektronika Műszeripari Kft., 1116 Budapest, HU  
(72) NEMETH, Ferenc, 2084 Pilisszentiván, HU  
(54) **Kontejner pro analyzování kapalin**  
(32) 26.10.2006  
(31) 0600806  
(33) HU  
(86) PCT/HU2007/000099  
(87) WO 2008/050165  
(74) KANIA, SEDLÁK, SMOLA Patentová a známková kancelář, Ing. Jiří Malůšek, Mendlovo nám. 1a, Brno, 60300

(97) **EP 2106899**  
(47) 22.05.2013  
(97) 07.10.2009  
(51) **B29C 65/08** (2006.01)  
(96) 03.04.2009  
(96) 09005008.9

(73) DUKANE CORPORATION, St. Charles, IL 60174, US  
(72) Klinstein, Leo, Glenview, IL 60026, US  
Golko, Paul, Crystal Lake, IL 60014, US  
Jurkowski, William E., Wheaton, IL 60189, US

(54) **Ultrazvukový lis používající servomotor a technika zpožděného pohybu**  
(32) 04.04.2008  
(31) 42574 P  
(33) US  
(74) TRAPLOVÁ HAKR KUBÁT Advokátní a patentová kancelář, Ing. Eduard Hakr, Přístavní 24, Praha 7, 17000

(97) **EP 2111344**  
(47) 17.04.2013  
(97) 03.07.2008  
(51) **B60F 1/04** (2006.01)  
**B60P 1/64** (2006.01)  
(96) 20.12.2007  
(96) 07865909.1

(73) Railrunner N.A., Inc., Lexington, Massachusetts 02420, US  
(72) GRAAFF, Wolfgang, Auburndale, Massachusetts 02466, US  
GRAVELAND, Marieno P., Lexington, Massachusetts 02421, US  
DILUIGI, Michael W., Alpharetta, Georgia 30004, US  
FENTON, Gary L., Edgerton, Wisconsin 53534, US  
DRAXLER, Thomas J., Deerfield, Wisconsin 53531, US

(54) **Dvouřezimový podvozek pro přepravu kontejnerů**  
(32) 20.12.2006  
(31) 871075 P  
(33) US  
(86) PCT/US2007/088288  
(87) WO 2008/079931  
(74) TRAPLOVÁ HAKR KUBÁT Advokátní a patentová kancelář, Ing. Eduard Hakr, Přístavní 24, Praha 7, 17000

(97) **EP 2120977**  
(47) 15.05.2013  
(97) 21.08.2008  
(51) **A61P 1/12** (2006.01)  
**A61K 35/44** (2006.01)  
**A61K 35/50** (2006.01)  
**A61K 35/64** (2006.01)  
**A61K 38/21** (2006.01)  
**A61P 37/06** (2006.01)

(96) 12.02.2008  
(96) 08725458.7  
(73) Anthrogenesis Corporation, Warren, NJ 07059, US  
(72) EDINGER, James, W., Belford, NJ 07718, US  
HARIRI, Robert, J., Florham Park, NJ 07932, US  
WANG, Jia-lun, Cherry Hill, NJ 08003, US  
YE, Qian, Livingston, NJ 07039, US  
FALECK, Herbert, West Orange, NJ 07052, US

(54) **Léčení zánětlivých onemocnění s použitím placentárních kmenových buněk**  
(32) 12.02.2007  
(31) 901067 P  
(33) US  
(86) PCT/US2008/001831  
(87) WO 2008/100498  
(74) KOREJZOVÁ & SPOL., v.o.s., JUDr. Petra Korejzová, Korunní 810/104 E, Praha 10, 10100

(97) **EP 2121466**  
(47) 13.03.2013  
(97) 31.07.2008  
(51) **B65D 47/12** (2006.01)  
**B65D 51/16** (2006.01)  
**B65D 47/32** (2006.01)  
**B65D 47/08** (2006.01)

(96) 23.01.2007  
(96) 07702964.3  
(73) Aptar Freyung GmbH, 94078 Freyung, DE

(72) JÄCKEL, Gerhard, F., K., 94078 Freyung, DE  
(54) **Uzavírací zařízení pro nádobu**  
(86) PCT/EP2007/000555  
(87) WO 2008/089785  
(74) ŠTROS & KUSÁK advokátní a patentová kancelář, JUDr. David Štros, advokát, Národní 32, Praha 1, 11000

(97) **EP 2135700**  
(47) 22.05.2013  
(97) 23.12.2009  
(51) **B23K 9/32** (2006.01)  
**B08B 9/00** (2006.01)  
**B08B 7/02** (2006.01)  
**B08B 5/02** (2006.01)  
(96) 18.06.2008  
(96) 08011051.3  
(73) Henkel AG & Co. KGaA, 40589 Düsseldorf, DE  
(72) Keim, Karl-Heinrich, 89233 Ulm, DE  
Schlumpp, Günter, 88477 Schwendi, DE  
Kok Douwe M., 9679TC Scheemda, NL  
(54) **Způsob a zařízení pro automatizovanou údržbu hlavy svařovacího hořáku**  
(74) KOREJZOVÁ & SPOL., v.o.s., JUDr. Petra Korejzová, Korunní 810/104 E, Praha 10, 10100

(97) **EP 2169110**  
(47) 05.06.2013  
(97) 31.03.2010  
(51) **D06M 13/17** (2006.01)  
**D06M 13/224** (2006.01)  
**D06M 13/402** (2006.01)  
**D06M 15/53** (2006.01)  
**A47G 9/02** (2006.01)  
**A47G 9/10** (2006.01)  
**B68G 1/00** (2006.01)  
(96) 25.09.2008  
(96) 08016820.6  
(73) TREVIRA GMBH, 86399 Bobingen, DE  
(72) Bernhard, Kay, Dr., 64291 Darmstadt, DE  
Dahringer, Jörg, 86399 Bobingen, DE  
Klanert, Michael, 86830 Schwabmünchen, DE  
(54) **Nehořlavá dutá vlákna se silikonu prostou úpravou pro měkký omak, která zahrnuje polyether a kondenzační produkt mastné kyseliny**  
(74) Společná advokátní kancelář Všečeka Zelený Švorčík Kalenský a partneři, JUDr. Michal Havlík, Hálkova 2, Praha 2, 12000

(97) **EP 2172737**  
(47) 24.04.2013  
(97) 07.04.2010  
(51) **G01B 11/25** (2006.01)  
**G01M 17/02** (2006.01)  
**G06T 7/00** (2006.01)  
(96) 08.07.2008  
(96) 10000935.6  
(73) Kabushiki Kaisha Kobe Seiko Sho, Chuo-ku Kobe-shi Hyogo 651-8585, JP  
(72) Takahashi, Eiji, Kobe-shi Hyogo 651-2271, JP  
Sakoda, Naokazu, Kobe-shi Hyogo 651-2271, JP  
Morimoto, Tsutomu, Kobe-shi Hyogo 651-2271, JP  
(54) **Systém pro měření tvaru pneumatik**  
(32) 06.08.2007, 09.08.2007  
(31) 2007204266, 2007208353  
(33) JP, JP  
(74) INPARTNERS GROUP, Ing. Dušan Kendereški, Lidická 51, Brno, 60200

(97) **EP 2179066**  
(47) 01.05.2013  
(97) 26.02.2009

(51) **C21D 1/74** (2006.01)  
**C21D 3/04** (2006.01)  
**C21D 8/02** (2006.01)  
(96) 07.08.2008  
(96) 08786978.0  
(73) ThyssenKrupp Steel Europe AG, 47166 Duisburg, DE  
(72) BIAN, Jian, 50827 Köln, DE  
GRAFEN, Axel, 41812 Erkelenz, DE  
SABATINO, Giovanni, 46539 Dinslaken, DE  
(54) **Způsob výroby povrchově oduhličeného pásu, válcovaného za tepla**  
(32) 17.08.2007  
(31) 102007039013  
(33) DE  
(86) PCT/EP2008/060378  
(87) WO 2009/024472  
(74) Čermák a spol., JUDr. Karel Čermák, Elišky Peškové 15/735, Praha 5, 15000

(97) **EP 2195488**  
(47) 27.02.2013  
(97) 19.03.2009  
(51) **E01B 25/04** (2006.01)  
**B61B 13/02** (2006.01)  
**E06C 1/38** (2006.01)  
**E06C 7/12** (2006.01)  
**E06C 7/18** (2006.01)  
(96) 04.09.2008  
(96) 08803676.9  
(73) HighStep Systems AG, 8046 Zürich, CH  
(72) MAURER, Andreas, CH-8046 Zürich, CH  
MOSETTI, Pascal, CH-5702 Niederlenz, CH  
(54) **Spojení vodičích kolejnic**  
(32) 11.09.2007  
(31) 14182007  
(33) CH  
(86) PCT/EP2008/061706  
(87) WO 2009/034010  
(74) Čermák a spol., JUDr. Karel Čermák, Elišky Peškové 15/735, Praha 5, 15000

(97) **EP 2199303**  
(47) 05.06.2013  
(97) 23.06.2010  
(51) **C07K 14/20** (2006.01)  
**G01N 33/569** (2006.01)  
(96) 12.12.2008  
(96) 08021660.9  
(73) Euroimmun Medizinische Labordiagnostika AG, 23560 Lübeck, DE  
(72) Komorowski, Lars, 23909 Ratzeburg, DE  
Probst, Christian, 23909 Ratzeburg, DE  
Janssen, Anthonina, 23847 Schiphorst, DE  
Stoecker, Winfried, 23627 Gross Grönau, DE  
(54) **Protein zahrnující prvý OspC-polypeptid**  
(74) PATENTSERVIS Praha a.s., Na Podkovce 281/10, Praha 4, 14700

(97) **EP 2230213**  
(47) 22.08.2012  
(97) 22.09.2010  
(51) **C02F 3/06** (2006.01)  
**C02F 103/42** (2006.01)  
(96) 17.03.2010  
(96) 10450042.6  
(73) Hackner, Heinz, 3300 Amstetten, AT  
(72) Hackner, Heinz, 3300 Amstetten, AT  
(54) **Zařízení pro čištění vody z bazénů na plavání nebo koupání nebo rybníků**  
(32) 20.03.2009  
(31) 4462009  
(33) AT

(74) Společná advokátní kancelář Vsetečka Zelený Švorčík Kalenský a partneři, JUDr. Michal Havlík, Hálkova 2, Praha 2, 12000

(97) **EP 2238974**

(47) 05.06.2013

(97) 13.10.2010

(51) **A61K 9/20** (2006.01)

**A61K 9/16** (2006.01)

(96) 09.04.2009

(96) 09425135.2

(73) E-Pharma Trento S.p.A., 38123 Trento, IT

(72) Rossi, Massimiliano, 38121 Villamontagna (TN), IT

Catalano, Riccardo, 38030 Molina di Fiemme (TN), IT

Boschetti, Silvia, 38060 Aldeno (TN), IT

Andreatta, Paolo, 38123 Villazzano (TN), IT

(54) **Granulát pro formulování tablet dispergovatelných v ústech**

(74) Čermák a spol., JUDr. Karel Čermák, Elišky Peškové 15/735, Praha 5, 15000

(97) **EP 2243646**

(47) 29.05.2013

(97) 27.10.2010

(51) **B60H 1/00** (2006.01)

(96) 20.04.2010

(96) 10160419.7

(73) Valeo Systemes Thermiques, 78321 Le Mesnil Saint Denis, FR

(72) Pierres, Philippe, 78990, Elancourt, FR

Vincent, Philippe, 28230, Epernon, FR

(54) **Skříň pro tepelnou úpravu k tepelné úpravě proudu vzduchu**

(32) 20.04.2009

(31) 0901905

(33) FR

(74) Společná advokátní kancelář Vsetečka Zelený Švorčík Kalenský a partneři, JUDr. Michal Havlík, Hálkova 2, Praha 2, 12000

(97) **EP 2247694**

(47) 17.04.2013

(97) 03.09.2009

(51) **C10G 45/62** (2006.01)

**C10G 65/04** (2006.01)

**B01J 21/12** (2006.01)

**B01J 23/46** (2006.01)

**B01J 35/10** (2006.01)

(96) 23.02.2009

(96) 09715364.7

(73) ENI S.p.A., 00144 Rome, IT

(72) CALEMMA, Vincenzo, I-20097 San Donato Milanese (Milano), IT

FERRARI, Marco, Massimo, I-20148 Milano, IT

GAGLIARDI, Maria, Federica, I - 21053 Castellanza (Varese), IT

BALDIRAGHI, Franco, I-20077 Melegnano (Milano), IT

(54) **Způsob zlepšení jakosti hydrogenačně rafinovaných uhlovodíkových směsí jako paliva**

(32) 26.02.2008

(31) MI20080299

(33) IT

(86) PCT/EP2009/001366

(87) WO 2009/106324

(74) Společná advokátní kancelář Vsetečka Zelený Švorčík Kalenský a partneři, JUDr. Otakar Švorčík, Hálkova 2, Praha 2, 12000

(97) **EP 2247736**

(47) 15.05.2013

(97) 11.09.2009

(51) **C12N 15/82**

(2006.01)

**A01H 5/10**

(2006.01)

(96) 26.02.2009

(96) 09716827.2

(73) Monsanto Technology, LLC, St. Louis, MO 63167, US

(72) BEAZLEY, Kim A., St. Louis, MO 63167, US

CASTIGLIONI, Paolo, St. Louis, MO 63167, US

DIZIGAN, Mark A., St. Louis, MO 63167, US

KELLY, Rebecca A., St. Louis, MO 63167, US

KORTE, John A., St. Louis, MO 63167, US

ROCK, Amanda, St. Louis, MO 63167, US

VOYLES, Christine, St. Louis, MO 63167, US

(54) **Výsledný kukuřičný rostlinný MON87460 a kompozice a způsoby jejich detekce**

(32) 29.02.2008

(31) 32568 P

(33) US

(86) PCT/US2009/035288

(87) WO 2009/111263

(74) KANIA, SEDLÁK, SMOLA Patentová a známková kancelář, Mgr. Martina Dvořáková, Mendlovo nám. 1a, Brno, 60300

(97) **EP 2247884**

(47) 19.06.2013

(97) 11.09.2009

(51) **F16L 23/18** (2006.01)

**F16L 23/16** (2006.01)

**F16L 23/032** (2006.01)

**F16L 23/036** (2006.01)

(96) 04.03.2009

(96) 09717580.6

(73) Daniel Measurement and Control, Inc., Houston, Texas 77041, US

(72) ALLEN, Charles R., Houston Texas 77077, US

(54) **Těsnící kroužek příruby**

(32) 04.03.2008

(31) 41691

(33) US

(86) PCT/US2009/036026

(87) WO 2009/111560

(74) PATENTSERVIS Praha a.s., Na Podkovce 281/10, Praha 4, 14700

(97) **EP 2258394**

(47) 15.05.2013

(97) 08.12.2010

(51) **A61K 45/06** (2006.01)

**A61K 9/20** (2006.01)

**A61K 31/166** (2006.01)

**A61K 31/44** (2006.01)

**A61P 11/06** (2006.01)

(96) 19.02.2003

(96) 10173234.5

(73) Takeda GmbH, 78467 Konstanz, DE

(72) Dietrich, Rango, 78465, Konstanz, DE

Ney, Hartmut, 78464, Konstanz, DE

Eistetter, Klaus, 78465, Konstanz, DE

(54) **Léková forma pro orální podání, obsahující inhibitor PDE 4 jako účinnou složku a polyvinylpyrrolidon jako pomocnou látku**

(32) 20.02.2002, 20.02.2002

(31) 10207160, 02003811

(33) DE, EP

(74) KOREJZOVÁ & SPOL., v.o.s., JUDr. Petra Korejzová, Korunní 810/104 E, Praha 10, 10100

(97) **EP 2262324**

(47) 15.05.2013

(97) 15.12.2010

(51) **H04W 48/10** (2009.01)

(96) 18.08.2006

(96) 10162907.9  
(73) Sony Corporation, Tokyo 108-0075, JP  
(72) Beale, Martin, Bristol, Avon BS2 8HE, GB  
Jones, Alan Edward, Calne, Wiltshire SN11 9QY, GB  
(54) **Duplexní provoz v buňkovém komunikačním systému**  
(32) 19.08.2005, 30.09.2005  
(31) 0517128, 240720  
(33) GB, US  
(74) TRAPLOVÁ HAKR KUBÁT Advokátní a patentová  
kancelář, Ing. Eduard Hakr, Přístavní 24, Praha 7, 17000

(97) **EP 2266585**  
(47) 26.06.2013  
(97) 29.12.2010  
(51) **A61K 33/24** (2006.01)  
**A61P 19/08** (2006.01)  
**A61K 31/194** (2006.01)  
**A61K 31/198** (2006.01)  
(96) 06.05.2004  
(96) 10185891.8  
(73) Osteologix A/S, 2100 Copenhagen, DK  
(72) Christgau, Stephan, DK-2820, Gentofte, DK  
Hansen, Christian, DK-2950, Vedbaek, DK  
Andersen, Jens, DK-2950, Vedbaek, DK  
Nilsson, Henrik, 8835 Feusisberg, CH  
(54) **Součenniny a farmaceutické kompozice pro použití při  
lčeni a/nebo prevenci specifických stavů chrupavky  
a/nebo kostí**  
(32) 07.05.2003, 20.06.2003, 09.12.2003, 09.12.2003  
(31) 200300691, 200300932, 200301820, 528442 P  
(33) DK, DK, DK, US  
(74) PATENTSERVIS Praha a.s., Na Podkovce 281/10, Praha  
4, 14700

(97) **EP 2289822**  
(47) 29.05.2013  
(97) 02.03.2011  
(51) **B65G 7/04** (2006.01)  
**B65G 39/09** (2006.01)  
**B65G 39/20** (2006.01)  
**F16C 29/06** (2006.01)  
**F16C 33/37** (2006.01)  
(96) 03.08.2010  
(96) 10405148.7  
(73) WRH Walter Reist Holding AG, 8272 Ermatingen, CH  
(72) Ruge, Martin, 4656 Starrkirch-Wil, CH  
(54) **Opěrné zařízení pro dopravu těžkých zátěží**  
(32) 24.08.2009  
(31) 13072009  
(33) CH  
(74) PATENTSERVIS Praha a.s., Na Podkovce 281/10, Praha  
4, 14700

(97) **EP 2308514**  
(47) 05.06.2013  
(97) 13.04.2011  
(51) **A61K 47/48** (2006.01)  
**A61P 31/12** (2006.01)  
(96) 21.03.2008  
(96) 11152915.2  
(73) to-BBB Holding B.V., 2333 CH Leiden, NL  
(72) Gaillard, Pieter Jaap, 2311 KE Leiden, NL  
(54) **Konjugáty pro cílený transport léků přes  
hematoencefalickou bariéru**  
(32) 23.03.2007  
(31) 907176 P  
(33) US  
(74) Společná advokátní kancelář Všečeka Zelený Švorčík  
Kalenský a partneři, JUDr. Michal Havlík, Hálkova 2,  
Praha 2, 12000

(97) **EP 2310787**  
(47) 01.05.2013  
(97) 30.12.2009  
(51) **F28F 9/00** (2006.01)  
**F28D 9/00** (2006.01)  
(96) 22.06.2009  
(96) 09769212.3  
(73) VALEO SYSTEMES THERMIQUES, 78320 Le Mesnil  
Saint-Denis, FR  
(72) GARRET, Paul, F-51100 Reims, FR  
FAILLE, Philippe, F-51100 Reims, FR  
(54) **Výměník tepla obsahující svazek pro výměnu tepla a  
pouzdro**  
(32) 26.06.2008  
(31) 0803598  
(33) FR  
(86) PCT/EP2009/057740  
(87) WO 2009/156363  
(74) Společná advokátní kancelář Všečeka Zelený Švorčík  
Kalenský a partneři, JUDr. Michal Havlík, Hálkova 2,  
Praha 2, 12000

(97) **EP 2311934**  
(47) 05.06.2013  
(97) 20.04.2011  
(51) **C12M 1/34** (2006.01)  
**C12Q 1/00** (2006.01)  
**C12Q 1/04** (2006.01)  
**G01N 33/53** (2006.01)  
**G01N 33/569** (2006.01)  
**G01N 33/50** (2006.01)  
**G01N 15/14** (2006.01)  
**G01N 33/58** (2006.01)  
**G01N 33/543** (2006.01)  
(96) 06.09.2002  
(96) 10013064.0  
(73) Rapid Micro Biosystems, Inc., Bedford, MA 01730, US  
(72) Straus, Don, Cambridge MA 02138, US  
(54) **Rychlá identifikace replikujících se buněk**  
(32) 06.09.2001  
(31) 317658 P  
(33) US  
(74) PATENTSERVIS Praha a.s., Na Podkovce 281/10, Praha  
4, 14700

(97) **EP 2314620**  
(47) 05.06.2013  
(97) 27.04.2011  
(51) **C07K 16/10** (2006.01)  
**C12N 15/63** (2006.01)  
**C12N 5/10** (2006.01)  
**C12N 15/13** (2006.01)  
(96) 26.05.2005  
(96) 10180375.7  
(73) Crucell Holland B.V., 2333 CN Leiden, NL  
(72) Bakker, Alexander, Berthold, Hendrik, 2333 CN, Leiden,  
NL  
Marissen, Willem Egbert, 2333 CN, Leiden, NL  
Kramer, Robert Arjen, 2333 CN, Leiden, NL  
De Kruif, Cornelis Adriaan, 2333 CN, Leiden, NL  
(54) **Vazebné molekuly neutralizující virus vztekliny a jejich  
použití**  
(32) 27.05.2004, 25.01.2005, 03.11.2004, 23.09.2004,  
29.07.2004, 27.05.2004, 03.03.2005  
(31) 575023 P, PCT/EP2005/050310, PCT/EP2004/052772,  
PCT/EP2004/052286, PCT/EP2004/051661,  
PCT/EP2004/050943, PCT/EP2005/050953  
(33) US, EP, EP, EP, EP, EP, EP  
(74) TRAPLOVÁ HAKR KUBÁT Advokátní a patentová  
kancelář, Ing. Eduard Hakr, Přístavní 24, Praha 7, 17000

(97) **EP 2326599**

(47) 07.08.2013  
(97) 11.03.2010  
(51) **C03B 9/353** (2006.01)  
**C03B 9/40** (2006.01)  
(96) 26.08.2009  
(96) 09791942.7  
(73) Owens-Brockway Glass Container INC., Perrysburg, OH 43551, US  
(72) CRAMER, Jeffrey, W., Liberty Center, OH 43532, US  
(54) **Zařízení pro otevírání a zavírání forem u stroje pro výrobu výrobků ze skla**  
(32) 26.08.2008  
(31) 229626  
(33) US  
(86) PCT/US2009/055046  
(87) WO 2010/027856  
(74) TRAPLOVÁ HAKR KUBÁT Advokátní a patentová kancelář, Ing. Eduard Hakr, Přístavní 24, Praha 7, 17000

(97) **EP 2358680**  
(47) 20.03.2013  
(97) 29.04.2010  
(51) **C07D 215/56** (2006.01)  
**A61K 31/4704** (2006.01)  
**A61P 1/00** (2006.01)  
**A61P 11/00** (2006.01)  
(96) 23.10.2009  
(96) 09744286.7  
(73) Vertex Pharmaceuticals Incorporated, Cambridge, MA 02139, US  
(72) ZHANG, Beili, San Diego, CA 92130, US  
KRAWIEC, Mariusz, Marlborough, MA 01752, US  
BOTFIELD, Martyn, Concord, MA 01742, US  
GROOTENHUIS, Peter, D. J., San Diego, CA 92130, US  
VAN GOOR, Fredrick, Sandiego, CA 92109, US  
(54) **Pevné formy n-(4-(7-azabicyklo[2.2.1]heptan-7-yl)-2-trifluoromethyl)fenyl)-4-oxo-5-(trifluoromethyl)-1,4-dihydrochinolin-3-karboxamidu**  
(32) 23.10.2008  
(31) 107813 P  
(33) US  
(86) PCT/US2009/061942  
(87) WO 2010/048573  
(74) Čermák a spol., JUDr. Karel Čermák, Elišky Peškové 15/735, Praha 5, 15000

(97) **EP 2362814**  
(47) 08.05.2013  
(97) 06.05.2010  
(51) **B07B 1/15** (2006.01)  
(96) 30.10.2008  
(96) 08875735.6  
(73) Globus S.R.L., 28066 Galliate, IT  
(72) PARON, Fabio, I-28066 Galliate, IT  
(54) **Třídící stroj na bázi vaček pro zpracovávání nesterjnorodých materiálů**  
(86) PCT/IB2008/002988  
(87) WO 2010/049748  
(74) Čermák a spol., JUDr. Karel Čermák, Elišky Peškové 15/735, Praha 5, 15000

(97) **EP 2363549**  
(47) 24.07.2013  
(97) 07.09.2011  
(51) **E04F 11/035** (2006.01)  
**E04F 11/116** (2006.01)  
(96) 25.02.2011  
(96) 11305202.1  
(73) P B M Groupe, 13880 Velaux, FR  
(72) Mourier, Denis, 07250, Rompon, FR  
(54) **Prefabrikované betonové schodiště točitého typu**  
(32) 05.03.2010

(31) 1051595  
(33) FR  
(74) KANIA, SEDLÁK, SMOLA Patentová a známková kancelář, Ing. Jiří Malůšek, Mendlovo nám. 1a, Brno, 60300

(97) **EP 2387500**  
(47) 05.06.2013  
(97) 24.06.2010  
(51) **B29D 30/20** (2006.01)  
(96) 17.12.2008  
(96) 08875780.2  
(73) Pirelli Tyre S.P.A., 20126 Milan, IT  
(72) D'AMBROSIO, Andrea, I-20126 Milano, IT  
MARCHINI, Maurizio, I-20126 Milano, IT  
CRIPPA, Pierluigi, I-20126 Milano, IT  
MANCINI, Gianni, I-20126 Milano, IT  
(54) **Způsob a závod pro výrobu hrubých pneumatik pro kola vozidel**  
(86) PCT/IB2008/003514  
(87) WO 2010/070374  
(74) Společná advokátní kancelář Všeťečka Zelený Švorčík Kalenský a partneři, JUDr. Pavel Zelený, Hálkova 2, Praha 2, 12000

(97) **EP 2403970**  
(47) 08.05.2013  
(97) 10.09.2010  
(51) **C22C 38/18** (2006.01)  
**C22C 38/26** (2006.01)  
**C22C 38/22** (2006.01)  
(96) 12.02.2010  
(96) 10706569.0  
(73) Vallourec Mannesmann Oil&Gas France, 59620 Aulnoye-Aymeries, FR  
(72) BOSCH, Christoph, 44357 Dortmund, DE  
KULGEMEYER, Axel, 47829 Krefeld, DE  
LEYER, Jean, F-59300 Valenciennes, FR  
PIETTE, Michel, F-59300 Valenciennes, FR  
(54) **Nízko legovaná ocel s vysokou pevností na mez kluzu a vysokou odolností vůči „sulphide stress cracking„**  
(32) 03.03.2009  
(31) 0951326  
(33) FR  
(86) PCT/EP2010/051803  
(87) WO 2010/100020  
(74) Společná advokátní kancelář Všeťečka Zelený Švorčík Kalenský a partneři, JUDr. Michal Havlík, Hálkova 2, Praha 2, 12000

(97) **EP 2405033**  
(47) 29.05.2013  
(97) 11.01.2012  
(51) **C25D 1/08** (2006.01)  
**C25D 1/10** (2006.01)  
**C25D 5/02** (2006.01)  
(96) 07.07.2010  
(96) 10168657.4  
(73) Moltex Co., Ltd., Gyeonggi-Do 456-843, KR  
(72) Sung, Kie-Moon, 463-914, Gyeonggi-do, KR  
Weon, Man-Jae, 456-763, Gyeonggi-Do, KR  
Lee, Kyung-Ho, 142-882, Seoul, KR  
Park, Young-Min, 446-772, Gyeonggi-Do, KR  
(54) **Metoda výroby porézní galvanoplastické skořepiny**  
(74) PATENTSERVIS Praha a.s., Na Podkovce 281/10, Praha 4, 14700

(97) **EP 2411669**  
(47) 10.07.2013  
(97) 30.09.2010

- 
- (51) **H02P 9/10** (2006.01)  
**F03D 9/00** (2006.01)  
**H02J 3/04** (2006.01)
- (96) 23.03.2010  
(96) 10710316.0
- (73) Wobben Properties GmbH, 26605 Aurich, DE  
(72) BEEKMANN, Alfred, 26639 Wiesmoor, DE  
DE BOER, Wolfgang, 26802 Moormerland, DE
- (54) **Způsob řízení zařízení na větrnou energii a zařízení na větrnou energii**
- (32) 23.03.2009  
(31) 102009014012  
(33) DE  
(86) PCT/EP2010/053760  
(87) WO 2010/108910  
(74) PATENTSERVIS Praha a.s., Na Podkovce 281/10, Praha 4, 14700
- 
- (97) **EP 2415939**  
(47) 29.05.2013  
(97) 08.02.2012  
(51) **E03F 5/22** (2006.01)  
**F16B 2/12** (2006.01)  
(96) 13.07.2011  
(96) 11290322.4  
(73) KSB S.A.S, 92635 Gennevilliers, FR  
(72) Caigny, Michel, 59139 Wattignies, FR
- (54) **Instalace s příslušenstvím upevněným na sloupu**
- (32) 03.08.2010  
(31) 1003252  
(33) FR  
(74) Čermák a spol., JUDr. Karel Čermák, Elišky Peškové 15/735, Praha 5, 15000
- 
- (97) **EP 2421378**  
(47) 29.05.2013  
(97) 28.10.2010  
(51) **A22C 13/00** (2006.01)  
(96) 20.04.2010  
(96) 10717093.8  
(73) DSM IP Assets B.V., 6411 TE Heerlen, NL  
(72) TIJSSSEN, Pascal, Maria, Hubert, Pierre, 6191 NT Beek, NL
- (54) **Tabulární fólie pro obal na potraviny a obal na potraviny vyrobený z této fólie**
- (32) 20.04.2009, 13.07.2009, 18.11.2009  
(31) 09158266, 09165321, 09176286  
(33) EP, EP, EP  
(86) PCT/EP2010/055154  
(87) WO 2010/122001  
(74) TRAPLOVÁ HAKR KUBÁT Advokátní a patentová kancelář, Ing. Eduard Hakr, Přístavní 24, Praha 7, 17000
- 
- (97) **EP 2429375**  
(47) 29.05.2013  
(97) 16.09.2010  
(51) **A61B 5/06** (2006.01)  
**A61B 1/267** (2006.01)  
(96) 12.03.2010  
(96) 10708408.9  
(73) EZ-Blocker B.V., 2628 XH Delft, NL  
(72) REMMERSWAAL, Johannes Franciscus Marinus, NL-2628 XH Delft, NL  
THEUVENET, Elinard Wilco, NL-2628 XH Delft, NL
- (54) **Bronchoskopické vedení**
- (32) 13.03.2009  
(31) 2002622  
(33) NL  
(86) PCT/NL2010/050132  
(87) WO 2010/104393
- 
- (74) Společná advokátní kancelář Všeťečka Zelený Švorčík Kalenský a partneři, JUDr. Michal Havlík, Hálkova 2, Praha 2, 12000
- 
- (97) **EP 2433021**  
(47) 22.05.2013  
(97) 24.11.2011  
(51) **F16B 19/00** (2006.01)  
**F16B 21/07** (2006.01)  
**F16B 5/06** (2006.01)  
(96) 21.03.2011  
(96) 11711063.5  
(73) Newfrey LLC, Newark, Delaware 19711, US  
(72) SENG, Hans-Peter, 35394 Giessen, DE  
GERLACH, Wolfgang, 35394 Giessen, DE  
PIMPER, Ralf, 35394 Giessen, DE  
SCHUG, Alexander, 35394 Giessen, DE
- (54) **Způsob připevňování a připevňovací systém**
- (32) 19.05.2010  
(31) 102010021278  
(33) DE  
(86) PCT/EP2011/054174  
(87) WO 2011/144373  
(74) Čermák a spol., JUDr. Karel Čermák, Elišky Peškové 15/735, Praha 5, 15000
- 
- (97) **EP 2433810**  
(47) 15.05.2013  
(97) 28.03.2012  
(51) **B42D 15/10** (2006.01)  
**B42D 1/00** (2006.01)  
(96) 24.09.2010  
(96) 10425312.5  
(73) Istituto Poligrafico e Zecca dello Stato S.p.A., 00198 Roma (RM), IT  
(72) Ghisa, Giuseppe, 00198 Roma (RM), IT  
Luciani, Laura, 00198 Roma (RM), IT
- (54) **Elektronický pas**
- (74) Společná advokátní kancelář Všeťečka Zelený Švorčík Kalenský a partneři, JUDr. Michal Havlík, Hálkova 2, Praha 2, 12000
- 
- (97) **EP 2434075**  
(47) 12.06.2013  
(97) 28.03.2012  
(51) **E04H 17/14** (2006.01)  
**E01F 9/018** (2006.01)  
(96) 22.09.2011  
(96) 11182340.7  
(73) Boplan bvba, 8560 Wevelgem, BE  
(72) Ramon, Xavier, 8510 Marke, BE
- (54) **Plot pro využití jako bariérová instalace**
- (32) 22.09.2010  
(31) 201000564  
(33) BE  
(74) Společná advokátní kancelář Všeťečka Zelený Švorčík Kalenský a partneři, JUDr. Michal Havlík, Hálkova 2, Praha 2, 12000
- 
- (97) **EP 2448435**  
(47) 17.04.2013  
(97) 06.01.2011  
(51) **A24C 5/00** (2006.01)  
**B05B 5/14** (2006.01)  
(96) 30.06.2010  
(96) 10730426.3  
(73) British American Tobacco (Investments) Ltd, London, WC2R 3LA, GB  
Tobacco Research And Development Institute (Proprietary) Limited, 7600 Stellenbosch, ZA

(72) FALLON, Gary, London WC2R 3LA, GB  
LE ROUX, Gerhard, 7600 Cape Town, ZA  
(54) **Aplikátor**  
(32) 30.06.2009  
(31) 0911260  
(33) GB  
(86) PCT/EP2010/059267  
(87) WO 2011/000861  
(74) Čermák a spol., JUDr. Karel Čermák, Elišky Peškové  
15/735, Praha 5, 15000

(97) **EP 2448602**  
(47) 06.03.2013  
(97) 30.06.2011  
(51) **A61L 2/20** (2006.01)  
**B01B 1/00** (2006.01)  
(96) 22.12.2010  
(96) 10812856.2  
(73) Metall + Plastic GmbH, 78315 Radolfzell, DE  
(72) VON STENGLIN, Christoph, 78315 Radolfzell, DE  
(54) **Bleskový parní generátor a konfigurace s bleskovým  
parním generátorem**  
(32) 23.12.2009  
(31) 102009060512  
(33) DE  
(86) PCT/EP2010/007862  
(87) WO 2011/076400  
(74) Čermák a spol., JUDr. Karel Čermák, Elišky Peškové  
15/735, Praha 5, 15000

(97) **EP 2456157**  
(47) 05.06.2013  
(97) 23.05.2012  
(51) **H04L 29/06** (2006.01)  
**H04W 12/06** (2009.01)  
(96) 17.11.2010  
(96) 10014689.3  
(73) Deutsche Telekom AG, 53113 Bonn, DE  
(72) Mildner, Frank, 64331 Weiterstadt, DE  
Messmer, Martin, 13127 Berlin, DE  
Friese, Ingo, 12247 Berlin, DE  
(54) **Ochrana privátní sféry při přihlášení uživatele do  
zabezpečené webové služby pomocí mobilního  
telekomunikačního přístroje**  
(74) Rott, Růžička & Guttman Patentové, známkové a  
advokátní kanceláře, Ing. Jiří Andera, Vinohradská 37,  
Praha 2, 12000

(97) **EP 2459526**  
(47) 26.06.2013  
(97) 03.02.2011  
(51) **C07C 315/06** (2006.01)  
**C07C 317/04** (2006.01)  
**C07C 319/26** (2006.01)  
**C07C 321/14** (2006.01)  
(96) 29.07.2010  
(96) 10752893.7  
(73) Arkema France, 92700 Colombes, FR  
(72) SCHMITT, Paul-Guillaume, F-64230 Lescar, FR  
(54) **Prostředek s maskovaným zápachem založený na  
organickém sulfidu**  
(32) 31.07.2009, 18.08.2009  
(31) 0955398, 234680 P  
(33) FR, US  
(86) PCT/FR2010/051607  
(87) WO 2011/012815  
(74) PATENTSERVIS Praha a.s., Na Podkovce 281/10, Praha  
4, 14700

(97) **EP 2463516**  
(47) 31.07.2013

(97) 13.06.2012  
(51) **F03D 5/00** (2006.01)  
**F03D 5/06** (2006.01)  
**B63H 9/00** (2006.01)  
(96) 15.11.2011  
(96) 11009044.6  
(73) Kite Gen Research S.R.L., 10023 Chieri (TO), IT  
(72) Ippolito, Massimo, 14020 Berzano di San Pietro (AT), IT  
(54) **Větrná soustava na přeměnu energie prostřednictvím  
výkonných profilů křídla**  
(32) 09.12.2010  
(31) TO20100980  
(33) IT  
(74) A. Holas & partner Patentová a známková kancelář, Ing.  
Mgr. Hana Holasová, Křížová 4/105, Brno, 60300

(97) **EP 2481330**  
(47) 22.05.2013  
(97) 01.08.2012  
(51) **A47J 31/36** (2006.01)  
**B65D 85/804** (2006.01)  
(96) 01.02.2011  
(96) 11152828.7  
(73) Nestec S.A., 1800 Vevey, CH  
(72) Spiegel, Akos, 1022 Chavannes-pres-Renens, CH  
Pirker, Gerhard, 1400 Yverdon, CH  
(54) **Čárový kód pro kapsli pro přípravu nápoje**  
(74) KOREJZOVÁ & SPOL., v.o.s., JUDr. Petra Korejzová,  
Korunní 810/104 E, Praha 10, 10100

(97) **EP 2529940**  
(47) 22.05.2013  
(97) 05.12.2012  
(51) **B41M 3/00** (2006.01)  
**B42D 15/10** (2006.01)  
**B44F 7/00** (2006.01)  
**G02B 5/30** (2006.01)  
**G02B 27/22** (2006.01)  
**B42D 15/00** (2006.01)  
B41M 3/06 (2006.01)  
(96) 31.05.2011  
(96) 11168298.5  
(73) SICPA HOLDING SA, 1008 Prilly, CH  
(72) Lefebvre, Olivier, 1007 Lausanne, CH  
Degott, Pierre, 1023 Crissier, CH  
Demange, Raynald, 1442 Montagny-pres-Yverdon, CH  
Pietrolungo, Nicolas, 1615 Bossonnens, CH  
(54) **Tištěné pomůcky s trojrozměrným vzhledem**  
(74) Čermák a spol., JUDr. Karel Čermák, Elišky Peškové  
15/735, Praha 5, 15000



## Zveřejněné opravené překlady evropských patentových spisů

U následujících udělených evropských patentů s účinky pro Českou republiku byl majitelem předložen opravený překlad patentového spisu do českého jazyka (§35d odst. 2 zákona č. 527/1990 Sb., v platném znění).

Datem zveřejnění opraveného překladu evropského patentového spisu je datum publikace tohoto Věstníku.

(97) EP 1948643

## Zveřejněné překlady pozměněného, nebo omezeného znění evropských patentových spisů

U následujících udělených evropských patentů s účinky pro Českou republiku byl majitelem předložen překlad omezeného, nebo pozměněného znění evropského patentového spisu do českého jazyka (§35f odst. 3 zákona č. 527/1990 Sb., v platném znění).

(97) EP 1508436

(97) EP 1841555

(97) EP 1848918

## Evropské patenty zachované v pozměněném znění, nebo omezení

V této části jsou uvedeny evropské patenty s účinky pro Českou republiku, které byly Evropským úřadem podle článku 102 Úmluvy o udělování evropských patentů zachovány v omezeném znění podle čl. 105a - 105c EPC 2000, nebo v pozměněném znění (§35f zákona č. 527/1990 Sb., v platném znění).

(97) Datum oznámení o zachování patentu v  
pozměněném/omezeném znění v  
Evropském patentovém věstníku

EP 1592762 18.09.2013

## Evropské patenty zrušené Evropským patentovým úřadem

Následující evropské patenty udělené Evropským patentovým úřadem s účinky pro Českou republiku byly zrušeny Evropským patentovým úřadem podle článku 102 Úmluvy o udělování evropských patentů (§35f odst. 2 zákona č. 527/1990 Sb., v platném znění).

(97) EP 1613350

(97) EP 2032521

## MM4A Zánik evropských patentů nezaplacením poplatků za udržování platnosti patentu

Následující evropské patenty udělené Evropským patentovým úřadem s účinky pro Českou republiku zanikly pro nezaplacení poplatků za udržování platnosti patentu (§22 písm. b) zákona č. 527/1990 Sb., v platném znění).

(97) EP 1347084

(97) EP 1458073

(97) EP 1464300

(97) EP 1482973

(97) EP 1487424

(97) EP 1487895

(97) EP 1539551

(97) EP 1577084

(97) EP 1579994

(97) EP 1602013

(97) EP 1605927

(97) EP 1606348

(97) EP 1607220

(97) EP 1610938

(97) EP 1614077

(97) EP 1703609

(97) EP 1715195

(97) EP 1728508

(97) EP 1730301

(97) EP 1730432

(97) EP 1732892

(97) EP 1733119

(97) EP 1740154

(97) EP 1814678

(97) EP 1835035

(97) EP 1839903

(97) EP 1861619

(97) EP 1891961

(97) EP 1970310

(97) EP 1970503

(97) EP 1972476

(97) EP 1993851

(97) EP 1994005

(97) EP 1994248

(97) EP 1994347

(97) EP 2004408

(97) EP 2021585

(97) EP 2103398

(97) EP 2134210

(97) EP 2408588

## **PD4A**                      **Převod práv a ostatní změny majitelů evropských patentů**

(97)	<b>EP 1737743</b>
(73)	Vicap Systems Limited, 9601 Lütisburg, CH
<hr/>	
(97)	<b>EP 1937118</b>
(73)	TConcept Company, 1325 CORROY-LE-GRAND, BE
<hr/>	
(97)	<b>EP 2068969</b>
(73)	Aspire Bariatrics, Inc., King of Prussia, 19406, PA, US
<hr/>	
(97)	<b>EP 2190584</b>
(73)	BASF SE, 67056 Ludwigshafen, DE
<hr/>	
(97)	<b>EP 2217508</b>
(73)	Vicap Systems Limited, 9601 Lütisburg, CH
<hr/>	
(97)	<b>EP 2256085</b>
(73)	Bayer Intellectual Property GmbH, For all designated states, DE
<hr/>	
(97)	<b>EP 2369242</b>
(73)	Parker Hannifin Europe Sarl, Luxembourg, Switzerland Branch, Etoy, 1163 Etoy, CH
<hr/>	

## FG1K

## Zapsané užité vzory - přehled podle čísel zápisu

V období uzávěrky tohoto čísla Věstníku zapsal Úřad průmyslového vlastnictví tyto užité vzory.

25880	<b>G 01 R 31/12</b>	(2006.01)
25881	<b>B 65 G 3/00</b>	(2006.01)
25882	<b>B 64 D 17/80</b>	(2006.01)
25883	<b>F 16 D 3/00</b>	(2006.01)
25884	<b>B 65 D 81/18</b>	(2006.01)
25885	<b>A 01 K 15/02</b>	(2006.01)
25886	<b>F 21 S 4/00</b>	(2006.01)
25887	<b>F 21 S 4/00</b>	(2006.01)
25888	<b>G 01 F 1/22</b>	(2006.01)
25889	<b>B 23 K 26/42</b>	(2006.01)
25890	<b>A 47 D 15/00</b>	(2006.01)
25891	<b>E 01 D 15/06</b>	(2006.01)
25892	<b>F 16 L 11/20</b>	(2006.01)
25893	<b>G 01 N 21/64</b>	(2006.01)
25894	<b>H 04 L 12/28</b>	(2006.01)
25895	<b>B 62 M 6/50</b>	(2010.01)
25896	<b>E 06 B 7/00</b>	(2006.01)
25897	<b>G 01 N 15/02</b>	(2006.01)
25898	<b>G 01 N 15/02</b>	(2006.01)
25899	<b>E 01 H 5/10</b>	(2006.01)
25900	<b>C 09 C 1/36</b>	(2006.01)
25901	<b>G 01 T 1/17</b>	(2006.01)
25902	<b>E 01 F 9/08</b>	(2006.01)
25903	<b>G 01 N 1/36</b>	(2006.01)
25904	<b>A 01 K 23/00</b>	(2006.01)

FG1K

Zapsané užité vzory - řazené podle MPT

- (51) **A01K 15/02** (2006.01)  
**A01K 27/00** (2006.01)  
(11) 25885  
(21) **2013-28309**  
(22) 09.08.2013  
(47) 19.09.2013  
(73) Hájek Jakub, Slaný, CZ  
(72) Hájek Jakub, Slaný, CZ  
(54) **Výcvikový obojek pro psy**
- (51) **A01K 23/00** (2006.01)  
(11) 25904  
(21) **2013-28370**  
(22) 28.08.2013  
(47) 24.09.2013  
(73) KERAMOST, a. s., Most, CZ  
(72) Kudrna Otakar, Most, CZ  
(54) **Lehčené stelivo pro zachycení tekutých výkalů**  
(74) Ing. Ladislav Vaněk, Ortenovo nám. 6/443, Praha 7, 17000
- (51) **A47D 15/00** (2006.01)  
**A47D 5/00** (2006.01)  
(11) 25890  
(21) **2013-27933**  
(22) 16.05.2013  
(47) 24.09.2013  
(73) Klas Michal, Býškovice, CZ  
(72) Klas Michal, Býškovice, CZ  
(54) **Přebalovací pult**  
(74) Ing. Petr Soukup, Vídeňská 8, Olomouc, 77200
- (51) **B23K 26/42** (2006.01)  
(11) 25889  
(21) **2013-27787**  
(22) 16.04.2013  
(47) 24.09.2013  
(73) Vysoké učení technické v Brně, Brno, CZ  
(72) RNDr. Ph.D. Libor Mrňa, Brno, CZ  
(54) **Zařízení pro pneumatické přidržování součástí u velkoplošného průvarového svařování**
- (51) **B62M 6/50** (2010.01)  
**B62M 25/00** (2006.01)  
(11) 25895  
(21) **2013-28240**  
(22) 23.07.2013  
(47) 24.09.2013  
(73) Mráz Richard Ing., Jamné nad Orlicí, CZ  
Křen Milan, Žamberk, CZ  
Ryba Jakub, Lanškroun, CZ  
(72) Mráz Richard Ing., Jamné nad Orlicí, CZ  
(54) **Senzor pro detekci změny převodu jízdního kola s elektricky asistovaným pohonem**  
(74) PatentCentrum Sedlák & Partners s.r.o., Husova 5, České Budějovice, 37001
- (51) **B64D 17/80** (2006.01)  
**B64D 25/00** (2006.01)  
(11) 25882  
(21) **2013-28208**  
(22) 16.04.2012  
(47) 19.09.2013  
(73) STRATOS 07 s.r.o., Praha, CZ  
(72) Straka Josef Mgr., Praha, CZ  
(54) **Balistický záchranný systém pro letouny s rotujícím křídlem**  
(74) Ing. Vladimír Belfin, patentový zástupce, P.O.BOX 117, Kladno, 27280
- (51) **B65D 81/18** (2006.01)  
**B65D 88/12** (2006.01)  
(11) 25884
- (21) **2013-28261**  
(22) 29.07.2013  
(47) 19.09.2013  
(73) Plzeňský Prazdroj, a.s., Plzeň, CZ  
(54) **Zařízení pro přepravu piva silničním dopravním prostředkem**  
(74) JUDr. Markéta Schönbornová, advokátka, Rybná 682/14, Praha 1, 11000
- (51) **B65G 3/00** (2006.01)  
(11) 25881  
(21) **2013-28156**  
(22) 02.07.2013  
(47) 19.09.2013  
(73) Výzkumný ústav zemědělské techniky, v.v.i., Praha - Ruzyně, CZ  
(72) Doc. Ing. CSc. Jiří Vegricht, Praha - Velká Chuchle, CZ  
(54) **Zařízení pro míchání mrvy a podestýlky**  
(74) Ing. Libor Šimek, Vinohradská 194, Praha 3 - Vinohrady, 13000
- (51) **C09C 1/36** (2006.01)  
(11) 25900  
(21) **2013-28327**  
(22) 15.08.2013  
(47) 24.09.2013  
(73) PRECHEZA a.s., Přerov - Město, CZ  
(72) Příkryl Jan Ing. Ph.D., Napajedla, CZ  
(54) **Stabilizovaná vodná suspenze oxidu titaničitého**  
(74) INPROCHES Patentová a známková kancelář, Mgr. Alžběta Jurtíková, Mezírka 1, Brno, 60200
- (51) **E01D 15/06** (2006.01)  
**E01D 11/02** (2006.01)  
**E01D 6/00** (2006.01)  
**E01D 101/30** (2006.01)  
(11) 25891  
(21) **2013-28012**  
(22) 31.05.2013  
(47) 24.09.2013  
(73) České vysoké učení technické v Praze, Fakulta stavební, Katedra ocelových a dřevěných konstrukcí, Praha, CZ  
(72) Bakštejn Viktor Bc., Praha - Dolní Počernice, CZ  
Netušil Michal Ing. Ph.D., Praha - Michle, CZ  
(54) **Provizorní letmo montovaná zavěšená lávka**  
(74) Ing. Václav Kratochvíl, Husníkova 2086/22, Praha 5, 15800
- (51) **E01F 9/08** (2006.01)  
**E01F 9/087** (2006.01)  
**E01F 9/04** (2006.01)  
**E01F 11/00** (2006.01)  
**E01F 15/02** (2006.01)  
(11) 25902  
(21) **2013-28347**  
(22) 21.08.2013  
(47) 24.09.2013  
(73) Novotný Petr Ing. Ph.D., Pardubice, CZ  
(72) Novotný Petr Ing. Ph.D., Pardubice, CZ  
(54) **Zpomalovací nebo vodičí práh nebo polštář**  
(74) PatentCentrum Sedlák a Partners s.r.o., Ing. Jiří Sedlák, Husova 5, České Budějovice, 37001
- (51) **E01H 5/10** (2006.01)  
**E01H 8/08** (2006.01)  
**E01H 1/08** (2006.01)  
(11) 25899  
(21) **2013-28314**  
(22) 13.08.2013  
(47) 24.09.2013  
(73) Kubát Jaroslav, Praha, CZ

- (72) Kubát Jaroslav, Praha, CZ  
(54) **Tryskové čističí a rozmrazovací zařízení**  
(74) Patentová a známková kancelář Novotný, Ing. Jaroslav Novotný, Římská 45/2135, Praha 2, 12000
- (51) **E06B 7/00** (2006.01)  
**B25B 13/48** (2006.01)  
**B25B 13/02** (2006.01)  
(11) 25896  
(21) **2013-28244**  
(22) 24.07.2013  
(47) 24.09.2013  
(73) Šimral Stanislav, Chodov, CZ  
(72) Milota Hynek Ing., Nové Sedlo, CZ  
(54) **Nástroj k otevírání oken**  
(74) ZEMAN - podkrušnohorská patentová a známková kancelář, Petr Zeman, patentový zástupce, Hradní 301, Loket, 35733
- (51) **F16D 3/00** (2006.01)  
**F16D 3/50** (2006.01)  
**F16D 3/60** (2006.01)  
(11) 25883  
(21) **2013-28226**  
(22) 19.07.2013  
(47) 19.09.2013  
(73) ŠKODA TRANSPORTATION a.s., Plzeň, Jižní Předměstí, CZ  
(72) Špalek Petr Ing., Plzeň, CZ  
(54) **Pružný spojovací element poddajné spojky**
- (51) **F16L 11/20** (2006.01)  
**F16L 11/12** (2006.01)  
**F16L 33/01** (2006.01)  
(11) 25892  
(21) **2013-28163**  
(22) 24.07.2012  
(47) 24.09.2013  
(32) 04.11.2011, 05.06.2012  
(31) 13/289447, 13/488515  
(33) US, US  
(73) Blue Gentian, LLC, Jupiter, FL, US  
(72) Berardi Michael, Jupiter, FL, US  
(54) **Sestava expandovatelné hadice**  
(74) Inventia s.r.o., RNDr. Kateřina Hartvichová, Na Bělidle 3, Praha 5, 15000
- (51) **F21S 4/00** (2006.01)  
**F21S 13/00** (2006.01)  
**F21V 19/00** (2006.01)  
**F21Y 101/02** (2006.01)  
(11) 25886  
(21) **2013-28331**  
(22) 15.08.2013  
(47) 19.09.2013  
(73) Dvořák Pavel, Praha - Kbely, CZ  
(72) Dvořák Pavel, Praha - Kbely, CZ  
(54) **Svítilno s vyměnitelným obdélníkovým panelem LED diod**  
(74) Ing. Vladimír Čmejla - LEGR PATENT, patentový zástupce a soudní znalec, Ing. Vladimír Čmejla, Pavlická 1/160, Praha 5 - Sobín, 15521
- (51) **F21S 4/00** (2006.01)  
**F21S 13/00** (2006.01)  
**F21V 19/00** (2006.01)  
**F21Y 101/02** (2006.01)  
(11) 25887  
(21) **2013-28332**  
(22) 15.08.2013  
(47) 19.09.2013  
(73) Dvořák Pavel, Praha - Kbely, CZ  
(72) Dvořák Pavel, Praha - Kbely, CZ  
(54) **Svítilno s vyměnitelným kruhovým panelem LED diod**
- (74) Ing. Vladimír Čmejla - LEGR PATENT, patentový zástupce a soudní znalec, Ing. Vladimír Čmejla, Pavlická 1/160, Praha 5 - Sobín, 15521
- (51) **G01F 1/22** (2006.01)  
(11) 25888  
(21) **2013-27784**  
(22) 15.04.2013  
(47) 24.09.2013  
(73) Mendelova univerzita v Brně, Brno, CZ  
(72) Fryč Jiří doc. Ing. CSc., Příbyslavice, CZ  
Fryč Jiří Ing. Ph.D., Příbyslavice, CZ  
Mareček Jan prof. Ing. DrSc., Brno, CZ  
Los Josef Ing. Ph.D., Holubí Zhoř, CZ  
Kukla Radovan Dr. Ing., Brno, CZ  
(54) **Zařízení pro měření proměnlivého průtoku vzduchu součástmi dojícího zařízení**
- (51) **G01N 1/36** (2006.01)  
**B65D 85/00** (2006.01)  
(11) 25903  
(21) **2013-28351**  
(22) 22.08.2013  
(47) 24.09.2013  
(73) Mendelova univerzita v Brně, Brno, CZ  
(72) Vaverková Magdalena Mgr. Ing. Ph.D., Brno, CZ  
Adamcová Dana Bc. Ing. Ph.D., Bobrová, CZ  
Toman František Prof. Ing. CSc., Brno, CZ  
(54) **Zásobník pro časové sledování vzorků**
- (51) **G01N 15/02** (2006.01)  
(11) 25897  
(21) **2013-28305**  
(22) 08.08.2013  
(47) 24.09.2013  
(73) České vysoké učení technické v Praze, Fakulta strojní, Ústav materiálového inženýrství, Praha, CZ  
(72) Anisimov Evgeniy Mgr. Ph.D., Praha, CZ  
Puchnin Maxim Mgr., Praha, CZ  
(54) **Zařízení pro vyvolání mikrostruktury materiálu pro hodnocení velikosti zrna**  
(74) Ing. Václav Kratochvíl, Husníkova 2086/22, Praha 5, 15800
- (51) **G01N 15/02** (2006.01)  
(11) 25898  
(21) **2013-28306**  
(22) 08.08.2013  
(47) 24.09.2013  
(73) České vysoké učení technické v Praze, Fakulta strojní, Ústav materiálového inženýrství, Praha, CZ  
(72) Anisimov Evgeniy Mgr. Ph.D., Praha, CZ  
Puchnin Maxim Mgr., Praha, CZ  
(54) **Zařízení pro vyvolání mikrostruktury materiálu pro hodnocení velikosti zrna**  
(74) Ing. Václav Kratochvíl, Husníkova 2086/22, Praha 5, 15800
- (51) **G01N 21/64** (2006.01)  
**G01N 33/52** (2006.01)  
**C07D 491/10** (2006.01)  
(11) 25893  
(21) **2013-28180**  
(22) 09.07.2013  
(47) 24.09.2013  
(73) Univerzita Palackého v Olomouci, Olomouc, CZ  
(72) Brulíková Lucie RNDr. Ph.D., Olomouc, CZ  
Hlaváč Jan Doc. RNDr. Ph.D., Hlubočky, CZ  
Motyka Kamil Ing. Ph.D., Hranice, CZ  
(54) **Fluorescenční sonda rhodamino-pyrimidinového typu pro stanovení dusitanů ve vodě**
- (51) **G01R 31/12** (2006.01)  
**G01R 31/26** (2006.01)  
**G01R 31/00** (2006.01)  
**G01R 31/01** (2006.01)

- G01R 27/00** (2006.01)  
(11) 25880  
(21) **2013-28094**  
(22) 21.06.2013  
(47) 19.09.2013  
(73) Ing. CSc. Jaroslav Plocek, Praha, CZ  
(72) Ing. CSc. Jaroslav Plocek, Praha, CZ  
(54) **Zátěžový tester výkonových kondenzátorů**  
(74) Ing. Hana Dušková, Na Kočově 180, Chotutice, 28103
- (51) **G01T 1/17** (2006.01)  
**G01T 1/20** (2006.01)  
(11) 25901  
(21) **2013-28339**  
(22) 20.08.2013  
(47) 24.09.2013  
(73) Univerzita Palackého, Olomouc, CZ  
(72) Navařík Jakub Mgr., Přerov, CZ  
Novák Petr Mgr., Olomouc, CZ  
Pechoušek Jiří RNDr. Ph.D., Olomouc, CZ  
Jančík Dalibor Mgr. Ph.D., Olomouc, CZ  
Machala Libor doc. RNDr. Ph.D., Kyjov, CZ  
Mašláň Miroslav Prof. RNDr. CSc., Olomouc, CZ  
(54) **Systém pro detekci ionizujícího záření**  
(74) Ing. Petr Soukup, Vídeňská 8, Olomouc, 77200
- (51) **H04L 12/28** (2006.01)  
**H04L 12/00** (2006.01)  
**G08G 9/00** (2006.01)  
**G08G 1/09** (2006.01)  
**G06F 13/00** (2006.01)  
(11) 25894  
(21) **2013-28205**  
(22) 15.07.2013  
(47) 24.09.2013  
(73) Fornůsek Ctibor Ing., Štěchovice, CZ  
(72) Fornůsek Ctibor Ing., Štěchovice, CZ  
Prokeš Jiří, Praha, CZ  
Koubský Zbyšek Ing., Praha, CZ  
(54) **Bezpečnostní, informační, řídicí a navigační systém**  
(74) Pavel Reichel a kol., Ing. Pavel Reichel, Lopatecká 14,  
Praha 4, 14700

### Seznam majitelů zapsaných užitných vzorů

(73)	(11)	(51)	(73)	(11)	(51)
Blue Gentian, LLC, Jupiter, FL, US	25892	<b>F 16 L 11/20</b>	(2006.01)	Univerzita Palackého v Olomouci, Olomouc, CZ	25893 <b>G 01 N 21/64</b> (2006.01)
České vysoké učení technické v Praze, Fakulta stavební, Katedra ocelových a dřevěných konstrukcí, Praha, CZ	25891	<b>E 01 D 15/06</b>	(2006.01)	Vysoké učení technické v Brně, Brno, CZ	25889 <b>B 23 K 26/42</b> (2006.01)
České vysoké učení technické v Praze, Fakulta strojní, Ústav materiálového inženýrství, Praha, CZ	25897	<b>G 01 N 15/02</b>	(2006.01)	Výzkumný ústav zemědělské techniky, v.v.i., Praha - Ruzyně, CZ	25881 <b>B 65 G 3/00</b> (2006.01)
České vysoké učení technické v Praze, Fakulta strojní, Ústav materiálového inženýrství, Praha, CZ	25898	<b>G 01 N 15/02</b>	(2006.01)		
Dvořák Pavel, Praha - Kbely, CZ	25886	<b>F 21 S 4/00</b>	(2006.01)		
Dvořák Pavel, Praha - Kbely, CZ	25887	<b>F 21 S 4/00</b>	(2006.01)		
Fornůsek Ctibor Ing., Štěchovice, CZ	25894	<b>H 04 L 12/28</b>	(2006.01)		
Hájek Jakub, Slaný, CZ	25885	<b>A 01 K 15/02</b>	(2006.01)		
Ing. CSc. Jaroslav Plocek, Praha, CZ	25880	<b>G 01 R 31/12</b>	(2006.01)		
KERAMOST, a. s., Most, CZ	25904	<b>A 01 K 23/00</b>	(2006.01)		
Klas Michal, Býškovice, CZ	25890	<b>A 47 D 15/00</b>	(2006.01)		
Křen Milan, Žamberk, CZ	25895	<b>B 62 M 6/50</b>	(2010.01)		
Kubát Jaroslav, Praha, CZ	25899	<b>E 01 H 5/10</b>	(2006.01)		
Mendelova univerzita v Brně, Brno, CZ	25888	<b>G 01 F 1/22</b>	(2006.01)		
Mendelova univerzita v Brně, Brno, CZ	25903	<b>G 01 N 1/36</b>	(2006.01)		
Mráz Richard Ing., Jamné nad Orlicí, CZ	25895	<b>B 62 M 6/50</b>	(2010.01)		
Novotný Petr Ing. Ph.D., Pardubice, CZ	25902	<b>E 01 F 9/08</b>	(2006.01)		
Plzeňský Prazdroj, a.s., Plzeň, CZ	25884	<b>B 65 D 81/18</b>	(2006.01)		
PRECHEZA a.s., Přerov - Město, CZ	25900	<b>C 09 C 1/36</b>	(2006.01)		
Ryba Jakub, Lanškroun, CZ	25895	<b>B 62 M 6/50</b>	(2010.01)		
STRATOS 07 s.r.o., Praha, CZ	25882	<b>B 64 D 17/80</b>	(2006.01)		
Šimral Stanislav, Chodov, CZ	25896	<b>E 06 B 7/00</b>	(2006.01)		
ŠKODA TRANSPORTATION a.s., Plzeň, Jižní Předměstí, CZ	25883	<b>F 16 D 3/00</b>	(2006.01)		
Univerzita Palackého, Olomouc, CZ	25901	<b>G 01 T 1/17</b>	(2006.01)		

## **Dodatková ochranná osvědčení pro léčiva a pro přípravky na ochranu rostlin**

### **Podání žádosti o udělení osvědčení**

- (22) 09.09.2013
- (21) SPC/CZ2013/301
- (71) Boehringer Ingelheim Vetmedica GmbH, 55216 Ingelheim am Rhein, DE
- (68) 2086535
- (54) Antagonista receptoru angiotensinu II pro léčení systemických onemocnění u koček
- (92) EU/2/12/146/001, 13.02.2013
- (93) EU/2/12/146/001, 13.02.2013, EU
- (95) Semintra - Telmisartan a/nebo jeho farmaceuticky přijatelné soli, léčivý přípravek



## Úřední rozhodnutí a oznámení

### MK4A, MK4F

### Zánik patentů a autorských osvědčení uplynutím doby platnosti

(11)	(21)	Int.Cl.(51)	(11)	(21)	Int.Cl.(51)
282396	1995-667	6/C12P 13/22			
283333	1995-899	6/C07D 498/18			
287711	1993-1976	8/A62D 3/00			
288986	1995-662	7/A61K 31/728			
292300	1995-716	7/B29C 49/64			
292613	1995-715	7/B29C 49/64			

### MK1K

### Zániky užitečných vzorů uplynutím doby platnosti

(11)	(21)	(51)	
13755	2003-14636	<b>F04C 9/00</b>	(2006.01)
13797	2003-14656	<b>A61K 31/355</b>	(2006.01)
13824	2003-14655	<b>C02F 5/08</b>	(2006.01)
13892	2003-14652	<b>E04C 5/12</b>	(2006.01)
13907	2003-14633	<b>A61K 8/92</b>	(2006.01)
13923	2003-14651	<b>E04C 5/12</b>	(2006.01)
16412	2006-17498	<b>A47J 43/26</b>	(2006.01)
16841	2006-17492	<b>A61K 47/26</b>	(2006.01)
19484	2009-20947	<b>F41A 33/02</b>	(2006.01)
19485	2009-20949	<b>F04B 17/00</b>	(2006.01)
19486	2009-20953	<b>A45C 11/00</b>	(2006.01)
19509	2009-20930	<b>F03B 5/00</b>	(2006.01)
19510	2009-20933	<b>A24F 13/18</b>	(2006.01)
19533	2009-20936	<b>A01K 83/00</b>	(2006.01)
19535	2009-20967	<b>B42D 5/04</b>	(2006.01)
19554	2009-20931	<b>E04B 7/18</b>	(2006.01)
19555	2009-20972	<b>F03B 3/04</b>	(2006.01)
19558	2009-20976	<b>F16B 17/00</b>	(2006.01)
19579	2009-20954	<b>A61M 16/00</b>	(2006.01)
19599	2009-20942	<b>G01N 19/02</b>	(2006.01)
19600	2009-20943	<b>G01N 19/02</b>	(2006.01)
19602	2009-20946	<b>A47C 1/00</b>	(2006.01)
19622	2009-20962	<b>F23C 10/00</b>	(2006.01)
19623	2009-20965	<b>B29C 44/58</b>	(2006.01)
19646	2009-20966	<b>A23P 1/08</b>	(2006.01)
19664	2009-20928	<b>F41J 2/02</b>	(2006.01)
19665	2009-20963	<b>A63H 27/10</b>	(2006.01)
19695	2009-20964	<b>G08G 1/095</b>	(2006.01)
19803	2009-20939	<b>A63H 33/06</b>	(2006.01)
19805	2009-20945	<b>A47C 1/00</b>	(2006.01)
19807	2009-20959	<b>B66B 11/00</b>	(2006.01)
19808	2009-20973	<b>B65D 83/14</b>	(2006.01)
19860	2009-20948	<b>F04B 17/00</b>	(2006.01)
19921	2009-20958	<b>C05F 3/00</b>	(2006.01)
19922	2009-20982	<b>A47K 17/00</b>	(2006.01)
20018	2009-20927	<b>G06F 19/00</b>	(2006.01)
20019	2009-20960	<b>H01L 31/042</b>	(2006.01)
20201	2009-21166	<b>C23G 1/06</b>	(2006.01)
20354	2009-20957	<b>A23G 3/54</b>	(2006.01)
20493	2009-20979	<b>A23C 9/123</b>	(2006.01)
20594	2009-20938	<b>A23P 1/08</b>	(2006.01)
20621	2009-20925	<b>B60W 30/08</b>	(2012.01)

### MK4Q

### Zániky práva ze zapsaných průmyslových vzorů uplynutím doby ochrany

(11)	(21)	Int.Cl.(51)	(11)	(21)	Int.Cl.(51)
24438	1993-26411	5/09-01	34210	2008-37383	8/22-05
27713	1998-30754	6/15-99	34211	2008-37385	8/22-05
28319	1998-30759	6/19-08	34317	2008-37369	8/28-99
28371	1998-30762	7/07-02	34319	2008-37372	8/11-01
31587	2003-34495	7/13-99	34320	2008-37387	8/99-00, 32-00
31617	2003-34517	7/27-05	34331	2008-37368	8/09-03
31632	2003-34510	7/09-01	34332	2008-37377	8/19-08
31760	2003-34500	7/09-01	34342	2008-37376	8/06-01
31792	2003-34496	7/20-01	34358	2008-37380	8/21-01
31793	2003-34502	7/07-02	34380	2008-37373	8/19-03
31794	2003-34506	7/11-02	34392	2008-37384	8/22-05
31837	2003-34501	7/13-01	34393	2008-37386	8/22-05
32153	2003-34507	8/13-02	34684	2008-37382	9/32-00
34209	2008-37378	8/19-08			

## MC3K

### Výmazy užitečných vzorů

- (11) 14964
- (21) 2004-15734
- (22) 12.08.2004
- (54) Směs pro výrobu chemického přípravku na ochranu dřeva proti biotickým škůdcům a chemický přípravek  
12.08.2004

### Zápisy licenčních smluv do patentového rejstříku pro nabyvatele

- (11) 303801
- (73) Výzkumný ústav bramborářský Havlíčkův Brod, s.r.o., Havlíčkův Brod, CZ  
Nabyvatel: MALAMITĚ, v.o.s., Moravské Prusy 181, Moravské Prusy, 68327, CZ  
Druh licence: nevýlučná  
Datum uzavření smlouvy: 21.08.2013  
Datum zápisu smlouvy: 19.09.2013

### Zápisy licenčních smluv do rejstříku užitečných vzorů pro nabyvatele

- (11) 24434
- (73) VÍTKOVICE Doprava, a.s., Ostrava - Moravská Ostrava, CZ  
Nabyvatel: VÍTKOVICE MECHANIKA a. s., Ruská 2929/101a, Ostrava, 70300, CZ  
Druh licence: nevýlučná  
Datum uzavření smlouvy: 21.08.2013  
Datum zápisu smlouvy: 19.09.2013

### Zápisy licenčních smluv do rejstříku průmyslových vzorů pro nabyvatele

- (11) 35644
- (73) Česká republika-Ministerstvo obrany, Praha 6, CZ  
Nabyvatel: Prabos plus a.s., Komenského 9, Slavičín, 76321, CZ  
Druh licence: nevýlučná  
Datum uzavření smlouvy: 28.08.2013  
Datum zápisu smlouvy: 19.09.2013

## ND1K

### První prodloužení doby platnosti užitečných vzorů

- (51) **FOID 5/14** (2006.01)  
**FOID 1/08** (2006.01)  
**FOID 1/34** (2006.01)
- (11) 20176
- (21) 2009-21669
- (22) 10.09.2009
- (73) GWRD s.r.o., Frýdek - Místek, CZ
- (54) Náporový prvek

## ND4Q

### Druhé obnovy doby ochrany průmyslových vzorů

- (51) 28-03
- (11) 32058
- (21) 2003-34900
- (22) 06.10.2003
- (54) Strojek na stříhání vlasů

## ND4Q

### Třetí obnovy doby ochrany průmyslových vzorů

- (51) 25-01
- (11) 28917
- (21) 1998-31186
- (22) 15.09.1998
- (54) Konstrukční profil

## PD1K

### Převod práv a ostatní změny majitelů užitečných vzorů

- (11) 17479
- (21) 2007-18449
- (73) MiF, s.r.o., 018 41 Dubnica nad Váhom, SK

## **Zamítnuté a částečně zamítnuté přihlášky ochranných známek před zveřejněním**

Kapitola obsahuje údaje o rozhodnutích o přihláškách ochranných známek, u kterých byly na základě provedeného věcného průzkumu shledány Úřadem důvody pro zamítnutí přihlášky ochranné známky podle ustanovení § 4 nebo 6 zákona č. 441/2003 Sb. Na základě toho Úřad vydal rozhodnutí o zamítnutí přihlášky podle ustanovení § 22 zákona č. 441/2003 Sb., a to pro celý seznam výrobků a služeb nebo pro jeho část. Údaje o výsledku rozhodnutí (zamítnutí přihlášky, částečné zamítnutí přihlášky) jsou uvedeny za datem právní moci rozhodnutí pod INID kódem (583) s názvem "Datum právní moci rozhodnutí/výsledek rozhodnutí".

(210) **O-494326**

(540)

**Honítka**

(583) 11.09.2013 / zamítnutí přihlášky

---

## Přehled zveřejněných přihlášek ochranných známek

Přihlášky ochranných známek, které byly na základě výsledků formálního a věcného průzkumu provedeného Úřadem shledány schopné zápisu do rejstříku ochranných známek, jsou obsaženy v této kapitole. Důležitou právní skutečností je, že zveřejněním přihlášky ochranné známky v této kapitole Věstníku (§ 23 zákona č. 441/2003 Sb.) začíná běžet zákonná tříměsíční lhůta pro podání námitek podle ustanovení § 25 zákona č. 441/2003 Sb.

### Číselný přehled

O-492779, O-495171, O-496630, O-497197, O-498467, O-498701, O-498881, O-498995, O-499257, O-499593, O-499887, O-499909, O-499996, O-500049, O-500373, O-501134, O-501177, O-501478, O-501480, O-501580, O-501663, O-501664, O-501672, O-501858, O-501900, O-501955, O-501956, O-502016, O-502018, O-502019, O-502020, O-502021, O-502022, O-502138, O-502268, O-502269, O-502270, O-502271, O-502391, O-502410, O-502411, O-502524, O-502525, O-502527, O-502681, O-502740, O-503021, O-503156, O-503157, O-503200, O-503276, O-503277, O-503363, O-503399, O-503434, O-503438, O-503451, O-503452, O-503456, O-503609, O-503674, O-503711, O-503739, O-503740, O-503742, O-503747, O-503749, O-503795, O-503796, O-503894, O-503943, O-503944, O-503945, O-503949, O-503988, O-504047, O-504048, O-504050, O-504052, O-504058, O-504098, O-504099, O-504100, O-504101, O-504175, O-504245, O-504305, O-504322, O-504358, O-504359, O-504361, O-504425, O-504426, O-504427, O-504500, O-504541, O-504570, O-504683, O-504786, O-504791, O-504862, O-504894, O-504895, O-505016, O-505018, O-505045, O-505046, O-505118, O-505120, O-505121, O-505124, O-505126, O-505127, O-505207, O-505210, O-505212, O-505213, O-505216, O-505217, O-505219, O-505242, O-505243, O-505247, O-505248, O-505348, O-505410, O-505413, O-505414, O-505415, O-505416, O-505417, O-505418, O-505419, O-505420, O-505421, O-505461, O-505616

## Zveřejněné přihlášky ochranných známek

(210) **O-492779**  
(220) 20.02.2012  
(320) 20.02.2012  
(511) 30, 35, 40  
(540)

### Sedlácký chléb

(510) (30) suroviny a polotovary k výrobě pekařských výrobků, spadající do této třídy, zejména chlebové těsto, kvásek, kvasnice, mouka, obilné výrobky určené k lidské výživě, pekařské výrobky a cukrářské výrobky, zvláště chléb všeho druhu i nekvašený a sladový, též k dopečení, chlebičky též plněné masem, sýrem, zeleninou; (35) maloobchodní a velkoobchodní služby s výrobky uvedenými ve třídách 1 až 34, zprostředkovatelská činnost, zejména v oblasti obchodu s pekařskými a cukrářskými výrobky, předvádění zboží, zprostředkování interaktivního obchodu a budování prodejních sítí pro prodej pekařských a cukrářských výrobků, export a prodej pekařských výrobků, obchodní poradenská činnost v pekařství, shromažďování různého zboží pro třetí osoby (kromě jejich přepravy), v rozsahu zboží tříd 1 až 34, za účelem umožnění spotřebitelům, aby si tyto výrobky mohli pohodlně prohlížet a nakupovat, prodej produktů inzerovaných v reklamě, zahrnutých v této třídě, pořádání promoakcí v oblasti gastronomie a pekárenských výrobků; (40) služby pekařství a cukrářství, spadající do této třídy, zejména zpracování a úprava surovin pro pekařskou a cukrářskou výrobu, zpracování obilnin a jejich směsí, zpracování těsta, zhotovování, pekařských a cukrářských polotovarů a jejich pečení, zpracovávání pekařských a cukrářských výrobků do finální podoby plněním, obložení se zapečením či nikoliv, zdobením, polevami či posypy, včetně těch, které nejsou určeny k okamžité spotřebě, zpracování pekařských a cukrářských výrobků k dopečení.

(730) **SEMAG spol. s r.o.**, Lidická 886/43, Havířov, Šumbark, 73601, CZ  
(740) Silesia Patent & Trademark s.r.o., Pod Školou 1278, Šenov, 73934

(210) **O-495171**  
(220) 15.05.2012  
(320) 15.05.2012  
(511) 9, 11, 19, 37  
(540)

### Saunaproject

(510) (9) teploměry, vlhkoměry, tepelné kontrolní přístroje, elektrická zařízení a vybavení saun, solární články, přístroje a elektrická zařízení pro sauny; (11) sauna, topná zařízení, větrací, chladicí, sušící a klimatizační zařízení, kamna, saunová kamna, saunové kabiny, topná zařízení, zejména saunová topidla všeho druhu, solária, topná zařízení pro sauny, sauny všeho druhu a jejich příslušenství, saunovací zařízení, lázeňské vybavení, teplovzdušné lázně, saunová zařízení, vytápěcí zařízení (elektrická); (19) přenosné domky, saunové kabiny, sauny všeho druhu, zejména finské sauny a infrasauny a jejich příslušenství, stavby přenosné - sauny všeho druhu; (37) stavby a opravy a instalační služby, zejména výstavba, opravy a instalace saun.

(730) **Polívka Martin**, Mařanova 523, Liberec 23, 46312, CZ  
**Saunaprojekt s.r.o.**, Mařanova 523, Liberec 23, 46312, CZ

(210) **O-496630**  
(220) 12.07.2012  
(320) 12.07.2012  
(511) 9  
(540)

### KOCOURKOV

(510) (9) nosiče dat všeho druhu, zejména gramofonové desky, magnetické nosiče zvukových záznamů, nosiče obrazových záznamů, magnetické nosiče obrazových záznamů, CD nosiče, DVD nosiče.

(730) **Gogela Evžen**, Přístav 261, Zlín, 76001, CZ  
**Macharáček Ivo Mga.**, Ve Stromkách 368, Vestec, 25242, CZ  
(740) Evžen Gogela, Přístavní 261, Zlín, 76001

(210) **O-497197**

(220) 06.08.2012  
(320) 06.08.2012  
(511) 3  
(540)

  
**WILLIAM DIDDEN**  
LABORATOIRES PARIS

(510) (3) přípravky pro bělení a jiné prací prostředky, přípravky pro čištění, leštění, odmašťování a broušení, mýdla, parfumerie, vonné oleje, kosmetika, vlasové vody (lotions), zubní pasty.  
(590) Barevná  
(730) **Laboratoires William Didden - Paris, spol. s r.o.**, Krakovská 8/581, Praha 1, 11000, CZ

(210) **O-498467**  
(220) 26.09.2012  
(320) 26.09.2012  
(511) 7, 8, 17, 19  
(540)

  
**FASÁDNÍ STUDIO** 

(510) (7) maznice (části strojů), elektrotechnická zařízení a přístroje pro domácnost (drtiče, mixery, mlýnky), elektromechanická zařízení pro domácí účely určené k čištění, jako vysavače prachu a leštiče parket; (8) ruční nástroje zastávající funkci nářadí v příslušných oborech, zejména stavební nářadí, mozaikové stěrky, nožířské výrobky, břitvy a holicí elektrické strojky, vidličky a lžice, zbraně sečné a bodné, strojky na stříhání vlasů; (17) hadice nekovové, izolační nátěry, zateplovací systémy, penetrační nátěry; (19) plastová okna, posuvná nekovová okna, tabulové sklo.  
(730) **BASF Stavební hmoty Česká republika s.r.o.**, K Májovu 1244, Chrudim, 53701, CZ

(210) **O-498701**  
(220) 08.10.2012  
(320) 08.10.2012  
(511) 9, 11, 37  
(540)

  
**STARCOM**  
INTERNATIONAL

(510) (9) diody vysílající světlo (LED), elektroluminiscenční diody [LED], spouštěče elektrických světél, světelná ukazovátka [elektronická], zátěže pro elektrická osvětlovací zařízení, výbojky, elektrické, s výjimkou výbojek na osvětlení, stabilizátory pro osvětlovací přístroje, světlo vydávající diodové displeje, diody vysílající světlo, sluneční kolektory; (11) LED žárovky, LED elektroluminiscenční diody [svítidla], přístroje pro osvětlení s LED diodami, LED lampy pro osvětlení krajiny, podvodní LED světla, LED svítidla, osvětlovací panely, jízdní kola - světla, zářivky, ozdoby pro vánoční stroměčky [světla], žárovky, řetězy barevných žárovek pro slavnostní osvětlení, dynamo osvětlení pro vozidla, reflektory, nástěnná světla, stínidla na lampy, matná stínítka na světla, osvětlovací ozdoby [příslušenství], cylindry do svítidel, domácí plynové zapalovače, přístroje pro osvětlení filmových scén, kapesní svítlny elektrické, elektrické jednotky pásového osvětlení, příslušenství venkovního osvětlení, bodová světla pro domácí osvětlení, osvětlovací tělesa pro domácí použití, venkovní elektrická osvětlovací tělesa, zapalovače plynu, osvětlovací zařízení pro vitríny, bodová světla pro použití na vozidlech, elektrická světla

na vánoční stromky, miniaturní žárovky, dekorativní elektrické přístroje pro osvětlení, světla pro žhavicí lampy, halogenové žárovky, horní světla pro nábytek, obloukové lampy [osvětlovací tělesa], lucerny na svícení, světla pro plynové lampy, čtecí lampičky k připnutí na knihu, světlomety pro vozidla, světelné transformátory, dekorativní světla, samozápalné zapalovače určené pro kuřáky, vánoční světla na stromky, difuzéry jako části osvětlovacích přístrojů, stínítka pro zdroje světla, filtry pro použití s osvětlovacími přístroji, světla napájená sluneční energií, lampióny, žaluzie pro regulaci světla, jednotky pro osvětlení, závěsné šňůry [součásti svítidel], elektrická noční osvětlení, světla k upevnění na stěnu, nástěnná svítidla, stropní svítidla, světla k namontování na kolejnici, stropní světla, potápěčské reflektory, zabudovaná příslušenství světél, elektrická osvětlovací tělesa, střední světla [lampy], brzdová světla pro vozidla, žaluzie pro vychýlení světla, osvětlovací trubice, řetězy barevných světél, bezpečnostní osvětlení, elektrické přístroje pro osvětlení, řetězy barevných světél pro dekorativní účely, venkovní osvětlení, difuzéry světla - rozptylovače, osvětlovací zařízení pro vzdušné dopravní prostředky, stroboskopická světla [dekorativní], elektrické světelné řetězy, světla na pásku [světla na laně], filtry pro přístroje pro osvětlení, fluorescenční elektrické žárovky, jízdní kola - svítidla, stroboskopická světla [světelné efekty], elektrická osvětlení, osvětlení pro dekorativní účely, stínítka na světla, držáky pro žárovková osvětlení, reflektory pro dálková osvětlovací tělesa, bodová světla, osvětlení se silnými reflektory, rozptylovače světla, osvětlovací zařízení, světelný zdroj, elektrické lampy pro osvětlení interiéru, světlomety, reflektory, reflektory pro regulaci světla, instalace světlovodů z optických vláken, interiérová elektrická osvětlovací tělesa, světelné zdroje elektroluminiscence, kombinované ultrafialové a osvětlovací přístroje, akvária [svítidla pro -], interiérové fluorescenční osvětlovací zářivky, světla pro auta, elektrické žárovky, elektrické optovláknové osvětlovací přístroje, filtry pro osvětlovací přístroje, interiérové fluorescenční elektrické osvětlovací zářivky, směrové žárovky pro vozidla, příslušenství elektrického osvětlení, bezpečnostní osvětlení se zabudovaným pohybovým čidlem, vánoční osvětlení [s výjimkou svíček], zavěšovací koleje (neelektrické) pro uchycení elektrických světél, osvětlovací zařízení pro dopravní prostředky, noční lampičky [s výjimkou svíček], bezpečnostní osvětlení se zabudovaným infračerveným čidlem, fotočlánek (na ovládání bezpečnostního osvětlení), počítačem ovládané osvětlovací přístroje, zařízení nouzového osvětlení, kapesní svítilny, nástěnné osvětlení, výbojky, elektrické, na osvětlení, vánoční ozdoby pro osvětlení [elektrická světla], samosvítící zdroje osvětlení, žárovky do žhavicích lamp, zahradní světla, lampy pro bezpečnostní osvětlení, visací držáky pro fluorescenční osvětlení, elektrické lampy, reflektory přizpůsobené pro osvětlovací přístroje, ozdobné osvětlení pro vánoční stromky, zařízení pro pouliční osvětlení, osvětlovací zařízení pro dopravní prostředky, příslušenství k nástěnným světlům [nikoli vypínače], elektrické osvětlovací instalace do interiéru, soustavy svítidel, elektrické přístroje pro vnitřní osvětlení, osvětlovací příslušenství, elektrické lampy pro venkovní osvětlení, lampy pro osvětlení vozidel, kompletní spektrum světelných zdrojů, příslušenství pro inkandescenční žárovky, žárovky, elektrické žárovky, LED žárovky, osvětlovací přístroje s plochou obrazovkou, lampy na svícení, světelné reflektory, žárovky pro výbojky, infračervená osvětlovací tělesa, elektrické osvětlení, odrazová světla pro vozidla, světelná zařízení, žárovky (elektrické -), zařízení pro osvětlení vánočních stromků, elektrické přístroje na osvětlení, přístroje pro osvětlení s efekty, lampová stínidla, přístroje na osvětlení vozidel, osvětlovací přístroje a zařízení, žárovky, LED elektroluminiscenční diody [svítidla], halogenové žárovky, vybavení okrajových osvětlení, zářivková světelná zařízení, osvětlovací prvky, lampy na svícení, elektrické výbojkové trubice pro osvětlovací účely, automobilové reflektory, umyvadla, světelné koule, baňky, sluneční kolektory pro topení, kolektory sluneční energie pro vytápění, světelná domovní čísla, závěsná zařízení pro lampy, kapesní svítilny, lustry, vybavení automobilů proti oslnění (součásti světél), důlní lampy (baňské), lampy pouliční, přístroje na osvětlení vozidel, žárovky (elektrické -), žárovky pro směrovky do vozidel, bezpečnostní lampy; (37) výměna svítidel, instalace osvětlovacích systémů, konzultace v oblasti osvětlení [instalace], opravy nebo údržba elektrických osvětlovacích přístrojů, stavba komínů, demolice komínů.

(590) Barevná  
(730) **STARCOM INTERNATIONAL s.r.o.**, Štramberská 1049/20, Ostrava- Vítkovice, 70300, CZ

(210) **O-498881**  
(220) 11.10.2012  
(320) 11.10.2012  
(511) 39, 43  
(540)



(510) (39) doprava, balení a skladování zboží, přeprava osob a zboží, zejména pomocí silniční, železniční, námořní a letecké dopravy, služby vrátných, nosičů a kurýrů, přeprava peněz a cenností, průvodcovská činnost, organizační služby, zejména vítání hostů v cílových destinacích, odbavovací služby včetně příjmů, převozů, umístění, služeb průvodců hovořících jazykem návštěvníků, organizování nadstandardních výletů a exkurzí, a zajištění zpáteční dopravy, organizování cest, rezervace a pořádání cest, exkurzí a plaveb, zajišťování dopravních služeb, pronájem potápěčských obleků, organizace, rezervace a pořádání exkurzí, výletů a okružních jízd, cestovní poradenství a doprovod cestujících, pronájem, rezervace a zajišťování letadel, rezervace a zajištění lodí, zejména veslic a motorových člunů, plachetnic a kánoí, pronájem, rezervace a poskytování motorových vozidel, jízdních kol a koní, doručování balíků, organizování výletů a okružních jízd, organizování dovolených v rámci této třídy, služby cestovní kanceláře (zařazené v této třídě), zejména poradenství a rezervace služeb pro cesty, poskytování informací o cestování, zajišťování dopravy a cestování, rezervační služby pro cestování (zařazené v této třídě), informace o cestování na Internetu, zejména o rezervacích v oblasti turistiky a obchodním sektoru cestovního ruchu (on-line cestovní kanceláře), doručování, odbavování a distribuce novin a časopisů, konzultace poskytované telefonními středisky a horkými linkami týkajícími se cestování, včetně služebních cest a oblasti logistiky, dopravy a skladování, dopravní služby, zejména sledování osobních nebo nákladních vozidel, která používají počítače nebo globální družicový polohový systém (GPS), dopravní informace; (43) ubytovací kanceláře (hotely, penziony), pronajímání přechodného ubytování, rezervace přechodného ubytování, barové služby, kavárny, jídelny, zásobování, catering, jesle, domovy důchodců, turistické noclehárny, rezervace hotelů, hotelové služby, penziony, motely, pronájem jednacích místností, restaurace, samoobslužné restaurace, rychlé občerstvení, organizační služby, zejména ubytování v cílových destinacích.  
(590) Barevná  
(730) **ODEON TURIZM İŞLETMECİLİĞİ A.Ş.**, Cumhuriyet Cad. No:181, Eser Han K:6 D:7 Harbiye/Şişli/Istanbul, Harbiye/Şişli/Istanbul, TR  
(740) Inpartners group, Ing. Dušan Kendereški, Lidická 51, Brno, 61800

(210) **O-498995**  
(220) 16.10.2012  
(320) 16.10.2012  
(511) 20, 35, 37, 42  
(540)

**ALUPRESS<sup>®</sup>**

(510) (20) nábytek; (35) zprostředkovatelská činnost v oblasti obchodu (s nábytkem a realizací inzerátů); (37) zámečnictví v rámci této třídy; (42) průmyslový design.  
(730) **ALUPRESS DESIGN s.r.o.**, Na Sypkém 1461/8, Praha 8, 18000, CZ

- (210) **O-499257**  
(220) 26.10.2012  
(320) 26.04.2012  
(511) 9, 35, 38, 41, 42  
(540)



- (510) (9) vědecké, fotografické a filmové přístroje a nástroje, přístroje a nástroje pro vedení, přepínání, přeměnu, akumulaci, regulaci nebo řízení elektrického proudu, magnetické nosiče dat, záznamové disky, kompaktní disky, DVD a další digitální záznamová média, počítačové stroje, počítače, počítačový software, přístroje pro záznam, přenos a reprodukci zvuku a obrazu, zejména automatické telefonní vytáčeční zařízení, prázdné magnetické nosiče dat a záznamové disky, kalkulačky, zařízení pro zpracování dat, zejména směrovače (routery) a počítače, počítačové programy pro poskytování přístupu k místním, rozsáhlým a globálním komunikačním sítím, pro poskytování přístupu k fakturačním údajům a poskytování sběru ukládání a přenosu dat v oblasti telekomunikací, elektrická a elektronická telekomunikace, telefonní a komunikační přístroje a zařízení, telefony, mobilní telefony, rádiové telefony, sítě a obvody, zejména počítačový hardware a počítačový software pro správu a realizaci komunikace prostřednictvím a mezi složkami telekomunikační sítě, telefonní, telexové, dálkopisné a elektronické datové komunikační přístroje a zařízení, jmenovitě modemy, radio-pagerová zařízení, mobilní telefony, zařízení mobilních telefonů, rádiová telefonická zařízení, příruční mobilní digitální elektronická zařízení pro odesílání a přijímání telefonních hovorů, elektronické pošty a jiných digitálních dat, pro použití jako digitální přehrávače audio formátů a pro použití jako kapesní počítač, osobní digitální asistent, elektronický organizátor, elektronické zápisník a kamera, elektronické přístroje a zařízení, zejména počítačový hardware a počítačový software pro správu a/nebo analýzu výkonu telekomunikací a datových komunikačních sítí a obvodů, datové komunikační přístroje a zařízení, přístroje a nástroje pro zpracování, přenos, ukládání, záznam, příjem a získávání dat ve formě šifrovaných dat, textu, zvuku, grafických obrazů nebo videa nebo kombinace těchto formátů, přístroje, nástroje a zařízení pro zpracování obrazu, fotografické přístroje, modemy, kódovací karty, čipové karty, hologramy, média pro ukládání informací, dat, obrazu a zvuku, prázdné a nahrané magnetické karty, karty obsahující mikroprocesory, karty s integrovanými obvody, elektronické identifikační karty, telefonní karty, telefonní kreditní karty, kreditní karty, debetní karty, karty pro elektronické hry určené pro použití s telefony, magnetické, digitální a optické nosiče dat, magnetická, digitální a optická paměťová média pro záznam a skladování dat (prázdná i nahraná), počítačový software dodávány z počítačové databáze, internetu nebo jiné elektronické sítě, elektronické publikace (ke stažení) poskytované on-line z počítačových databází, Internetu nebo jiné elektronické sítě, strojově čitelná média, digitální audia, videa a data (ke stažení) poskytované z počítačové databáze nebo Internetu, osobní digitální asistenti, přístroje a zařízení pro příjem a přenos satelitního signálu, zařízení pro stahování audia, videa a dat z Internetu, nabíječky baterií pro použití s telekomunikačními a komunikačními zařízeními, baterie, adaptéry pro použití s telekomunikačními a komunikačními přístroji a zařízeními, rádiové telefony, mobilní a pevné telefony, filmy, video, hudba, zvukové, audiovizuální díla a grafické obrazy ke stažení z počítačové databáze, Internetu nebo jiné elektronické sítě, televizní přístroje a nástroje, zařízení pro přístup k vysíláním nebo přenášeným programům, elektrické a elektronické příslušenství a periferní zařízení navržené a přizpůsobené pro použití s telekomunikačními a komunikačními přístroji a zařízeními, počítači, audio-vizuálními přístroji a elektronickými herními zařízeními a vybavením, elektrická a elektronická herní zařízení zařazená ve třídě 9, počítače včetně laptopů a notebooků, naprogramované elektronické obvody nesoucí data, elektronické a satelitní navigační a polohové přístroje a zařízení, včetně globálních navigačních systémů (GPS), počítačové

databáze, počítačový software pro slučování nebo integraci informací, elektronické publikace ke stažení poskytované on-line z databází nebo Internetu, optické a elektro-optické přístroje a zařízení, zejména počítačové optické disky a skenery pro odesílání, přenos a/ nebo přijímání dat, informací, fotek, obrátů a/nebo zvuku, elektronické přístroje a zařízení, zejména počítačový hardware a počítačový software pro získávání, sběr, zpracování, záznam, ukládání, přenos, příjem, zobrazení a/nebo tisk z komunikačních signálů, dat a informací, přístroje a zařízení pro zápis, příjem a/nebo přenos videa a/nebo zvukových signálů a/nebo dat a/nebo informací, zejména videorekordéry, televizní přijímače, kombinované televizní přijímače a videorekordéry, interaktivní elektronické přístroje a zařízení pro telekomunikaci, přenos a příjem obrázků a/nebo zvuků a pro objednávání zboží a/nebo služeb, zejména počítačový hardware, software a periferní zařízení a softwarové platformy pro přístup ke světové rozsáhlé síti (World Wide Web), audio soubory a multimediální soubory ke stažení představující hudební, video a audio-video zábavu a knihy, hry, brožury, letáky, bulletiny, magazíny a časopisy na téma sportovních a kulturních aktivit a široké škály témat obecného zájmu, přístroje a zařízení pro provádění debetních a kreditních peněžních operací a pro placení za zboží nebo služby, zejména bankomaty, čtečky kreditních karet a přístroje a zařízení pro placení za nákupy prováděné z domova, strojově čitelné debetní a/nebo kreditní a/nebo platební karty (charge cards), přístroje a zařízení, zejména zařízení pro příjem a přenos signálu (transceiver), převodníky (transducer) a respondéry, počítačový hardware a periferní zařízení a software pro komunikaci s počítačovými sítěmi, včetně globálních počítačových sítí, telekomunikační software pro přenos platebních údajů do globálních počítačových sítí, kombinovaná televizní a video přijímače a vysíláče, přístroje pro šifrování a dešifrování videa a/nebo zvukových signálů a / nebo dat, kompletní řada dílů pro mobilní telefony, příslušenství pro mobilní telefony, zejména kryty na mobilní telefony, pouzdra na mobilní telefony, baterie, akumulátory, nabíječky baterií, nabíječky pro elektrické baterie, sluchátka, stereo sluchátka, sluchátka do uší, stereo reproduktory, audio reproduktory pro poslech doma, osobní stereo reproduktorové přístroje, mikrofony, audio adaptéry do aut, sluchátka kombinovaná s mikrofonem (headsety), dálkové ovladače, propojovací kabely, napájecí adaptéry, zařízení pro propojování elektronických zařízení a periferních zařízení (docking station), a adaptéry, části a příslušenství pro vše výše uvedené; (35) reklama, obchodní management, obchodní administrativa, kancelářské práce, reklamní a marketingové služby, propagační služby, průzkumy trhu, analýza odezvy na reklamu a průzkum trhu, maloobchodní služby v oblasti zábavy týkající se filmů, hudebních a audiovizuálních děl a elektronických výrobků souvisejících s hudbou poskytované prostřednictvím Internetu a jiných elektronických a komunikačních sítí, maloobchodní služby v oblasti počítačů, zábavy a elektronických výrobků, jmenovitě příručních a mobilních digitálních elektronických zařízení pro vysílání a přijímání telefonních hovorů, faxů, elektronické pošty, videa, rychlých zpráv (instant messaging), hudby, audiovizuálních a jiných multimediálních děl a jiných digitálních dat, audio a video přehrávačů formátu mp3 a jiných digitálních formátů, PDA, elektronických organizérů, elektronických zápisníků, magnetických nosičů dat, telefonů, mobilních telefonů, videotelefonů, kamer, částí a příslušenství pro příruční a mobilní digitální elektronická zařízení, částí a příslušenství pro mobilní telefony, nabíječek, nabíječek elektrických baterií, sluchátek, stereo sluchátek, sluchátek do uší, stereo reproduktorů, audio reproduktorů, domácích audio reproduktorů, osobních stereo reproduktorů, mikrofonů, audio zařízení do aut, zařízení pro připojování a dobíjení přenosných a příručních digitálních elektronických zařízení, částí a příslušenství pro veškeré výše uvedené zboží, maloobchodní služby poskytované prostřednictvím komunikačních sítí v oblasti počítačů, zábavy a elektronických výrobků, jmenovitě příručních a mobilních digitálních elektronických zařízení pro vysílání a přijímání telefonních hovorů, faxů, elektronické pošty, videa, rychlých zpráv (instant messaging), hudby, audiovizuálních a jiných multimediálních děl, a jiných digitálních dat, audio a video přehrávačů formátu mp3 a jiných digitálních formátů, PDA, elektronických organizérů, elektronických zápisníků, magnetických nosičů dat, telefonů, mobilních telefonů, videotelefonů, kamer, částí a příslušenství pro příruční a mobilní

digitální elektronická zařízení, části a příslušenství pro mobilní telefony, nabíječek, nabíječek elektrických baterií, sluchátek, stereo sluchátek, sluchátek do uší, stereo reproduktorů, audio reproduktorů, domácích audio reproduktorů, osobních stereo reproduktorů, mikrofonů, audio zařízení do auta, zařízení pro připojování a dobíjení přenosných a příručních digitálních elektronických zařízení, částí a příslušenství pro veškeré výše uvedené zboží, maloobchodní služby poskytované prostřednictvím komunikačních sítí v oblasti mobilních telefonů, příručních mobilních digitálních elektronických zařízení, elektronických výrobků souvisejících s hudbou a jiných výrobků spotřební elektroniky, jmenovitě příručních a mobilních digitálních zařízení pro vysílání a přijímání telefonních hovorů, faxů, elektronické pošty, videa, rychlých zpráv (instant messaging), hudby, audiovizuálních a jiných multimediálních děl a jiných digitálních dat, audio a video přehrávačů formátu mp3 a jiných digitálních formátů, PDA, elektronických organizérů, elektronických zápisníků, magnetických nosičů dat, telefonů, mobilních telefonů, videotelefonů, kamer, částí a příslušenství pro příruční a mobilní digitální elektronická zařízení, částí a příslušenství pro mobilní telefony, baterií, dobíjecích baterií, nabíječek, nabíječek elektrických baterií, sluchátek, stereo sluchátek, sluchátek do uší, stereo reproduktorů, audio reproduktorů, domácích audio reproduktorů, osobních stereo reproduktorů, mikrofonů, audio zařízení do aut, zařízení pro připojování a dobíjení přenosných a příručních digitálních elektronických zařízení, částí a příslušenství pro veškeré výše uvedené zboží, předvádění výrobků prováděné v obchodech a prostřednictvím komunikačních sítí, služby počítačového ukládání a zpřístupnění dat, služby počítačového ukládání a zpřístupnění dat pro digitální texty, data, obrázky, audia a videa, ukládání dat elektronické hudby, internetové služby, jmenovitě vytváření rejstříků informací, stránek a jiných zdrojů dostupných na globálních počítačových sítích pro jiné osoby, vyhledávání, prohlížení a získávání informací, stránek, a jiných zdrojů dostupných na globálních počítačových sítích a jiných komunikačních sítích pro jiné osoby, uspořádávání obsahu informací poskytované prostřednictvím globální počítačové sítě dle preferencí uživatele, registrace, přepis, uspořádávání, sestavování, přenos a systemizace písemných a digitálních zpráv, využití a kompilace matematických a statistických dat, příprava obchodních zpráv, zajišťování a pořádání obchodních výstav v oblasti telekomunikací, informace, poradenské a konzultační služby související s výše uvedeným; (38) telekomunikace, komunikační služby, zejména telefonní komunikace a komunikace prostřednictvím mobilních telefonů, elektronické komunikační služby, zejména služby elektronické pošty (e-mail), telekomunikační služby, zejména elektronický přenos zpráv a dat prostřednictvím počítačových terminálů, půjčování, leasing a pronájem telekomunikací, telefonických a komunikačních přístrojů a zařízení, sběr a přenos zpráv z telefonů a z mobilních telefonů, rádiové paginové služby, přeměrování hovorů, záznamníkové služby a služby elektronické pošty, přenos, doručování a příjem zvuku, dat a obrazů, služby virtuálního telefonního čísla (personal numbering), pronájem náhradních telekomunikačních a komunikačních přístrojů a zařízení v případech poruchy, ztráty nebo odcizení, telekomunikační přístupové služby (telecommunication access services), komunikace prostřednictvím počítače, přenos dat a informací elektronickými prostředky, poskytování telekomunikačních přípojení k počítačovým databázím a Internetu, elektronický přenos streamovaných a stahovatelných audio a video souborů prostřednictvím počítačových a jiných komunikačních sítí, dodání zpráv elektronickým přenosem, poskytování telekomunikačních přípojení k sítím elektronických komunikací pro přenos nebo příjem zvuku, videa nebo multimédií, síťové služby, zejména elektronický přenos zpráv a dat pomocí počítačových terminálů, poskytování elektronického přístupu a činností na propojených počítačových sítích, družicové komunikační služby, elektronický přenos nahraných zvuků a obrázků, vysílání nebo přenos rozhlasových a televizních programů, služby prezentací a vysílání prostřednictvím Internetu (web casting), doručování zpráv prostřednictvím elektronického přenosu, vysílání (streaming) videonahrávek, vysílání (streaming) a zpřístupňování na základě předplatného audio vysílání mluveného slova, hudby, koncertů a rozhlasových programů, vysílání nahraných videí zahrnujících hudbu a zábavu, televizní programy, filmy, zprávy, sport, hry, kulturních

události a zábavné pořady všeho druhu prostřednictvím počítačových a jiných komunikačních sítí, poskytování on-line vývěsek pro přenos zpráv mezi počítačovými uživateli týkajících se zábavy jako je hudba, koncerty, videa, rozhlas, televize, film, sportovní zprávy, hry a kulturní události, komunikační služby, zejména propojování uživatelů pro přenos hudby, videa a audio nahrávek prostřednictvím komunikačních sítí, poskytování informací, poradenství a konzultací pro všechny výše uvedené služby; (41) výchova, vzdělávání, zábava, sportovní a kulturní aktivity, zábavní služby, zejména poskytování televizních programů, poskytování online databází obsahujících informace z oblasti hudby, videa, filmu, knih, televizní zábavy, sportu a her, poskytnutí nestahovatelné nahrané hudby, audia, videa, a grafiky prostřednictvím globální počítačové sítě a bezdrátových sítí, a poskytování nestahovatelných elektronických publikací k prohlížení prostřednictvím počítačových sítí, zejména knih, letáků, brožur, bulletinů, časopisů a magazínů, týkajících se témat počítačového hardwaru a softwarových aplikací a široké škály témat obecného zájmu, služby digitální grafické služby, služby dálkového vzdělávání v oblasti telekomunikací, informačních technologií a managementu, poskytování on-line výuky prostřednictvím globální počítačové sítě v oblasti telekomunikací, vzdělávání v oblasti řízení informačních technologií, telekomunikací a managementu, pořádání zábavních a kulturních akcí, zejména výstavy umění, hudební akce, zvuková a světelná představení, služby týkající se televize, videa, audia a zábavy, zejména televizní produkce, produkce nahrávek, živých vystoupení hudebních skupin, poskytování poradenství ve všech výše uvedených službách; (42) vědecké a technologické služby a související výzkum a projektování, analytické a výzkumné služby v průmyslu, navrhování a vývoj počítačového hardwaru a softwaru, technické projektové studie v oblasti telekomunikací, počítačové služby, zejména poradenské služby týkající se fungování počítačového hardwaru, softwaru a periferních zařízení, počítačové programování pro jiné, služby vztahující se k využívání umělé inteligence, zejména týkající se plánování, projektování a inženýrské služby v oblasti telekomunikačních systémů, poradenské služby v oblasti telekomunikací, projektantské služby, navrhování a vývoj počítačového hardwaru a softwaru, poradenství týkající se počítačového hardwaru a softwaru, poradenství týkající se multimedií a audiovizuálních softwarů, počítačové programování, poskytování technické podpory k řešení problémů s počítačovými systémy, databázemi a aplikacemi, poskytování konzultačních služeb pro vývoj počítačových systémů, databází a aplikací, informace týkající se výpočetní techniky poskytované on-line prostřednictvím globální počítačové sítě nebo Internetu, vytváření a údržba webových stránek, poskytování vyhledávačů pro získávání dat prostřednictvím komunikačních sítí, poskytování nestahovatelného softwaru pro dočasného použití umožňující uživatelům programování audia, videa, textu a jiných multimédií, včetně hudby, koncertů, videa, rozhlasu, televize, zpráv, sportu, her, kulturních událostí a se zábavou souvisejících programů, počítačové služby, zejména hosting on-line nástrojů prostřednictvím globální počítačové sítě umožňujících uživatelům rozvržení programu vysílání audia, videa, textu a dalších multimédií, včetně hudby, koncertů, videa, rozhlasu, televize, zpráv, sportu, her, kulturních událostí a se zábavou souvisejících programů, poskytování vyhledávačů pro získávání dat na globální počítačové sítí, počítačové služby, zejména vytváření rejstříků informací, stránek a jiných zdrojů dostupných v globálních počítačových sítích pro jiné osoby, vyhledávání dle zvláštních požadavků koncových uživatelů umožňující koncovému uživateli prohlížet a získávat informace, stránky a jiné zdroje dostupné na globálních počítačových sítích, poskytování služeb aplikací (application service) v oblasti správy vědomostí hostováním počítačových aplikací pro vyhledávání a získávání informací z databází a počítačových sítí, počítačové služby, zejména vytváření rejstříků a databází, které organizují obsah informací poskytovaných prostřednictvím globální počítačové sítě podle požadavků uživatele, konzultační služby vztahující se ke všemu výše uvedenému.

(730) **Telefónica Digital Espana, S.L.U.**, Calle Gran Vía 28, Madrid, ES

(740) **Zeiner & Zeiner v.o.s.**, Mgr. Karel Šindelka, Maiselova 15/38, Praha 1, 11000



- (210) **O-499593**  
(220) 08.11.2012  
(320) 08.11.2012  
(511) 16, 35, 41, 42  
(540)

## MAJESTY OSCAR

- (510) (16) tiskoviny všeho druhu, knihy, časopisy, katalogy, noviny, odborné publikace zaměřené na hudbu a cestování, propagační a reklamní tiskoviny, tiskárenské výrobky, tiskopisy, periodika, neperiodické publikace s finančně-ekonomickou tematikou, publikace neperiodické a periodické, fotografie, pohlednice, plakáty, letáky, atlasy, katalogy, brožury, propagační materiály, reklamní materiály v rámci této třídy, výstavní katalogy, prospekty, mapy, obtisky, samolepky, kalendáře, nosiče informací v papírové formě, databázové produkty v papírové formě, informační produkty obecně v papírové formě, drobné reklamní předměty a tašky papírové a umělohmotné spadající do této třídy, inzertní materiály, propagační publikace, učební a vyučující pomůcky s výjimkou přístrojů, kartografické výrobky, dopisní papíry, dopisní obálky, sešity, obaly na knihy, potřeby pro knižní vazby, tištěné publikace, dětské knihy a publikace, omalovánky, figurky z papírové hmoty, učebnice, obrazy všeho druhu, komiksy, příručky, štočky, naučné knihy, alba, papírenské zboží, včetně záložek do knih a papírových hraček, lepopela, bulletiny, diáře; (35) čtenářské ankety ke zjištění veřejného mínění, výstavy komerční nebo reklamní, obchodní vedení uměleckých agentur včetně reklamních, inzertních a propagačních služeb, obchodní a obstaravatelské služby s výrobky ve třídách 3, 9, 16, 25 a 28, kompilace informací do databank, tvorba reklamních ploch, včetně jejich nosičů, poradenství v oblasti reklamy a propagace; (41) nakladatelská, vydavatelská a publikační činnost, organizace soutěží a her, vyhlašování soutěží a jejich výsledků, výchovná, vzdělávací a zábavní činnost, soutěže a výstavní činnost (kulturní nebo vzdělávací), publicistická činnost, vydávání knih, časopisů a audiovizuálních nosičů, tiskovin v elektronické podobě a na různých nosičích dat, elektronických časopisů a publikací, audiovizuálních děl, audiozáznamů, videozáznamů, zvukově-obrázkových záznamů, elektronických multimediálních produktů, kompaktních disků, kazet, CD, CD-ROM, DVD, videokazet, gramofonových desek, audiovizuálních a audio kazet, výukových počítačových programů, elektronických publikací, multimediálních katalogů, elektronických časopisů, elektronických periodik a knih v elektronické podobě, časopisů on-line, dat na magnetických a optických nosičích, MC-kazet, MD, SACD, videokazet a dalších nosičů pro přenos a reprodukci zvuku a obrazu, školení (informace), vzdělání, sportovní a kulturní aktivity, vydávání neperiodických publikací, pořádání kulturních, poznávacích a společenských akcí, vydavatelství, ediční činnost, zábava, vydávání textů s výjimkou reklamních a náborových, organizování a vedení seminářů, školení, pořádání řízení školení, zpravodajství, vydávání periodických a neperiodických publikací, a to na papírových a nebo elektronických a optických nosičích včetně textových, zvukových a zvukově-obrázkových zpráv a informací, produkční a agenturní činnost v oblasti kultury a vzdělání, pořádání vzdělávacích akcí a soutěží, pořádání zábavních akcí a produkcí, vydávání CD-ROM titulů, výroba a šíření audiovizuálních děl, nahrávání nosičů zvukových nebo obrázkově zvukových, vzdělávací a osvětová činnost, pořizování zvukových, obrázkových a audiovizuálních záznamů, fotoreportáže, reportáže, provozování her on-line, filmová tvorba, výuka jazyků, vydávání textů jiných než propagačních, literárních a umělecká agentura, vydávání videoprogramů, organizace společenských, kulturních a uměleckých akcí, půjčování knih, tiskovin, vydávání odborných článků, organizace seminářů a školení pro obchodníky a klienty, vydávání ročenek, organizování kulturních a společenských akcí jako jsou výstavy, veletrhy, koncerty, plesy, kongresy, symposia, sportovní akce, činnost knižních klubů, poradenská a zprostředkovatelská činnost v oboru vydavatelství a nakladatelství, organizování

přednášek, kurzů, lektorská činnost, vydavatelství a nakladatelství pro knihy, noviny, časopisy a elektronické nosiče zvukových a zvukově obrazových záznamů a jejich rozmnoženin, agenturní činnost zejména ke zprostředkování vystoupení umělců a pořádání koncertů, kulturních nebo vzdělávacích výstav a jiných kulturních představení, redakční služby, překladatelské služby, pořádání výchovných a vzdělávacích výstav, programové projekty (kulturní a vzdělávací služby, televizní zábava); (42) grafický design, fotografika, grafické návrhy, počítačová grafika, zpracování zvuku a obrazu (počítačové služby), tvorba software, grafické služby všeho druhu, výtvarné návrhy, služby v oboru fotografie a polygrafie-grafické zpracování designu, tvorba software, grafické služby, zpracování výtvarných a grafických návrhů, design, počítačová animace, grafická, designérská a počítačová ilustrační činnost, grafické zpracování reklamy, včetně návrhů, hosting webových stránek, tvorba a správa webových stránek, tvorba prezentací, programování internetových datových systémů a internetových aplikací, převádění médií do elektronické podoby, tvorba informačních databází, elektronických časopisů, periodik a knih.

(730) **Mikušková Jindřiška**, Nad Rybníkem 174, Řitka, Praha-západ, 25203, CZ

- (210) **O-499887**  
(220) 20.11.2012  
(320) 20.11.2012  
(511) 9  
(540)



- (510) (9) měřidla pro využití pod vodou, potápěčské instrumenty měřící hloubku, tlak, čas, dekompresní režimy, potápěčské počítače.  
(730) **FINN SUB s.r.o.**, Rakovecká 35, Brno, 63500, CZ

- (210) **O-499909**  
(220) 20.11.2012  
(320) 20.11.2012  
(511) 9, 16, 35, 38, 41  
(540)

## Neváhej a toč

- (510) (9) antény, audiovizuální zařízení pro výuku, automaty hudební, hrací skříně uváděné do chodu vhozením mince, nástroje na určování azimutu, barometry, brýle, pouzdra na brýle, brýle sluneční, brýle proti slunci, brýlové řetízky, buzoly, směrové kompas, clony na oči, čističe nosičů zvukových záznamů, čočky kontaktní, čočky optické, čtecí zařízení v televizi, dalekohledy, diapositivy, promítací přístroje na diapositivy, diktafony, magnetické disky, kompaktní disky (audio-video), gramofonové desky, gramofonové jehly, disky optické, DVD přehrávače, elektronická pera (vizuální zobrazovací jednotky), elektronické oznamovací tabule, elektronické publikace (s možností stažení), epidiascopy, filmové kamery, exponované filmy, stíhací zařízení na filmy, kreslené filmy, fotoaparáty, hologramy, nosiče záznamů nahrané i nenahrané, audiovizuální programy, CD disky, DVD disky, obaly na CD disky nebo DVD disky nebo na nosiče záznamů, jezdecké přilby, kalkulačky, kalkulačky kapesní, exponované kinofilmy, klávesnice počítačové, krokoměry, magnetická média, magnetické disky, magnetické nosiče dat, magnetické pásky, magnetofony, magnety, magnety dekorativní, mincové mechanismy pro televizory, monitory, mikrofony, nosiče dat magnetické, nosiče dat optické, nosiče zvukových nahrávek, nosiče zvukových záznamů nahrané i nenahrané, audiovizuální díla na nosičích, audiovizuální díla v digitální podobě, programové vybavení pro počítače, interaktivní software, hardware výpočetní techniky, interaktivní databáze, elektronické databáze, multimediální aplikace, elektronické multimediální nebo elektronické multimediální katalogy, elektronická periodika a knihy v elektronické podobě, ochranné brýle pro sport, ochranné helmy pro sport, obrázky, optické disky kompaktní CD ROM, plátna promítací, počítače, počítačové hry (programy), počítačové tiskárny, podložky pod

myš, potápěčské masky, potápěčské oděvy, potápěčské rukavice, pravítka (měřicí přístroje), pravítko logaritmické, přehrávače kompaktních disků, přílby ochranné, přístroje pro reprodukci zvuku, rádia, signalizační píšťalky, sluchátka, snímáče obrazu, skenery (zpracování dat), špunty do uší, tampóny do uší pro potápěče, televizní přístroje, trojúhelníky výstražné pro vozidla, videokamery, videokazety, videopásky, vyučovací stroje, zápisník elektronický, závaží; (16) alba, atlasy, pouzdra s barvami (školní pomůcky), blahopřání, blahopřání hudební, bloky (papírnické výrobky), brožury, papírové bryndáčky, časopisy, časopisy – komiksy, čínská tuš, desky (papírnické výrobky), psací desky s klipsem na přidržení papíru, desky na dokumenty (šanon, pořadače), dopisní papír, držáky na psací potřeby, figurky (sošky) z papírové hmoty, fólie hliníková na balení potravin, fotografie, stojany na fotografie, zemské globusy, grafické reprodukcce, grafiky, gumy na mazání, hlína modelovací, houbičky navlhčovací (kancelářské potřeby), hroty psacích per, chrániče prstů (kancelářské potřeby), inkoust v tyčince, inkousty, kalamáře, kalendáře, kalendáře trhací, kancelářské potřeby, kromě nábytku, kancelářské sponky, papírové kapesníky, výrobky z kartónu, spadající do této třídy, karty, katalogy, kelímky papírové na mléčné výrobky, krabice na klobouky z lepenky, knihy, záložky do knih, knížky brožované, knižní zarážky, vzory na kopírování, papírové kornouty, krabice lepenkové nebo papírové, kružítka, křída na psaní, laminovačky na dokumenty pro použití v kanceláři, výrobky z lepenky spadající do této třídy, malířská plátna, malířské stojany, malířské štětce, štětce, štětce na psaní, mapy, zeměpisné mapy, mašle papírové, materiály na pečetění, pomůcky na mazání, sáčky pro mikrovlnné trouby, misky na vodové barvy, materiály na modelování, nálepky (lepící pásky) pro kancelářské použití nebo pro domácnost, napíjačky, násadky na pera, noviny, nože na papír, obálky, obaly (papírnické výrobky), obaly na spisy, obtisky, ocelová pera, opěradla na ruce pro malíře, ořezávací strojky na tužky, ořezávací tužky, oznámení rodinných událostí (papírnické výrobky), palety pro malíře, papír, dopisní papír, papír kopírovací (pauzovací), pergamenový papír, papír sací, svítící papír, toaletní papír, papír voskovaný, papír Xuan (pro čínskou malbu a kaligrafii), papírenské výrobky spadající do této třídy, papírová prostírání, papírové ubrusy, papírové podložky pod sklenice, podložky pod pивní sklenice, papírové ubrusy, pastelky, pouzdra na pasy, pečetě, penály, pera (kancelářské potřeby), pera plnicí, periodika, plakáty, plány, psací podložky, pomůcky učební, kromě přístrojů, pohlednice, poštovní známky, potřeby na psaní, poutače z papíru nebo lepenky, pouzdra na doklady, pouzdra na pera, pouzdra s psacími potřebami, papírové praporky, pravítka, prospekty, příručky, psací podložky, psací soupravy (sada psacích potřeb), publikace, papírové pytlíky jako obaly, razítka, razítka datovací, pouzdra na razítka, razítkovací podušky, ročenky, papírové ručníky, rýsovací nástroje, samolepky, samolepky pro domácnost a pro kancelářské potřeby, sešity, sešíváčky (kancelářské potřeby), skicáky, stírátka na tabule, školní potřeby tabule školní, těžítka, tikety, tiskopisy, tiskové typy, tiskoviny, tužky, tuhy do tužek, držátka na tužky, patentní tužky, uhly na kreslení, zápisníky, zpěvníky; (35) reklamní, inzertní a propagační činnost, marketing, inzerce poštou, licence na výrobky a služby ostatních (komerční správa), nábor zaměstnanců, pomoc při řízení obchodní činnosti, obchodní nebo podnikatelské informace, obchodní nebo podnikatelský průzkum, organizování výstav (komerčních nebo reklamních), personální poradenství, pořádání veletrhů pro obchodní a reklamní účely, průzkum trhu, průzkum veřejného mínění, zajišťování předplatného telekomunikačních služeb pro ostatní, merchandising, organizační zabezpečování televizního vysílání, předvádění zboží, příprava inzertních sloupků, reklama (propagace), reklama on-line v počítačové síti, aktualizování reklamních materiálů, pronájem reklamních materiálů, zaslání reklamních materiálů zákazníkům, rozšiřování reklamních nebo inzertních materiálů, sekretářské služby, služby v oblasti grafické úpravy pro reklamní účely, styky s veřejností, vydávání reklamních nebo náborových propagačních a inzertních textů, televizní reklama, obchodní vedení uměleckých agentur, zajišťování novinového předplatného (pro předplatitele); (38) telekomunikace, služby umožňující komunikaci jedné osoby s druhou, elektronická pošta, služby elektronických nástěnek (telekomunikační služby), informační kanceláře, vysílání kabelové televize, služby dálkových konferencí, počítačová komunikace, posílání zpráv, poskytování internetových

diskusních fór, pronájem přístrojů pro přenos zpráv, pronájem přístupového času ke globálním počítačovým sítím, pronájem zařízení pro přenos informací, přenášeni pomocí satelitních družic, přenos zpráv a obrazových informací pomocí počítače, půjčování telekomunikačních zařízení, telekonference (služby dálkových konferencí), teleshoppingové služby (poskytování televizních kanálů pro teleshoppingové služby), televizní vysílání, digitální vysílání, televizní vysílání programů, televizní vysílání zábavných, vzdělávacích, výchovných, soutěžních, diskusních a informačních pořadů, šíření elektronických časopisů, informací, elektronických periodik, knih v elektronické podobě, audio nebo audiovizuálních děl prostřednictvím informační nebo datové nebo elektronické nebo komunikační nebo telekomunikační nebo počítačové sítě, zejména Internetu, pomocí satelitů a jiné, informační služby na Internetu související s televizním vysíláním, služby na Internetu související s televizním vysíláním, provozování internetového serveru, provozování internetového portálu, zajištění prostoru pro webové stránky, poskytování portálu na Internetu, poskytování on-line platformy pro nahrávání, uchovávání, zpracování, přenos a aktualizaci dat, obrázků, fotografií, 3D aplikací, telexové služby, radiové vysílání, výzvy (služby poskytované rádiem, telefonem nebo jinými elektronickými komunikačními prostředky), zaslání zpráv; (41) dabing, nakladatelství a vydavatelství, ediční činnost, publikační činnost, nahrávání nosičů zvukových nebo obrazově zvukových, pronájem dekorací, služby v oblasti digitálního zpracování obrazu, elektronické publikování (DTP), služby v oblasti estrád, tvorba a šíření audiovizuálních děl, zpravodajství, publicistika, televizní zpravodajství, TV produkce, tvorba programů, tvorba a výroba televizních a audiovizuálních programů, obrazové zpravodajství, filmová produkce, jiná než reklamní, filmová studia, filmová tvorba, filmové projekce, pronájem filmových promítaček a jejich příslušenství, půjčování filmů, fotografování, informace o možnostech zábavy, informace o výchově a vzdělávání, poskytování služeb v oblasti karaoke (hudební doprovod písní dle výběru zpěváka), výchovně zábavné klubové služby, kluby zdraví (služby) (zdravotní a kondiční cvičení), knihovny (půjčování knih), vydávání knih, koncertní síně, sály, organizování a vedení konference, organizování a vedení kongresu, korespondenční kurzy, provozování muzea, služby nahrávacího studia, nahrávání videopásek, organizování kulturních nebo vzdělávacích výstav, organizace společenských a kulturních akcí, organizace, provozování a provádění her a soutěží i veřejných, provozování kina, organizování plesů, organizování vzdělávacích nebo zábavných soutěží, výstavní činnost v oblasti kultury nebo zábavy nebo výchovy nebo vzdělávání, zábavné parky, plánování a organizování večírků, pořádání soutěží krásy, poskytování on-line elektronických publikací [bez možnosti stažení], pronájem audio nahrávek, pronájem kinematografických filmů, pronájem osvětlovacích zařízení pro divadla nebo televizní studia, pronájem rozhlasových a televizních přijímačů, provozování her on-line (z počítačové sítě), předprodej vstupenek, výroba divadelních nebo jiných představení, půjčování filmů, půjčování přenosných videokamer, půjčování videokamer, půjčování videopásek, psaní scénářů, pronájem rozhlasových a televizních přijímačů, organizování a vedení seminářů, služby v oblasti grafické úpravy, jiné než pro reklamní účely, studia nahrávací (služby), reportérské služby, školení, vyučování, výroba rozhlasových a televizních programů, televizní zábava, zveřejňování textů, kromě reklamních, tlumočení posunkové řeči, opatřování titulků, výuka, vzdělávací informace, nahrávání videopásek, střih videopásek, vydávání elektronických knih a časopisů on-line, vydávání textů, s výjimkou reklamních nebo náborových, výroba videofilmů, pronájem zvukového nahrávacího zařízení, živé představení, organizování živých vystoupení.

(730) Česká televize, Kavčí Hory 1, Praha 4 - Kavčí Hory, 14070, CZ

(210) O-499996  
(220) 22.11.2012  
(320) 22.11.2012  
(510) 35, 41, 44, 45

(540)



(510) (35) informační a administrativní činnosti za účelem získání prostředků na podporu provozu a rozvoje organizace v rámci této třídy; (41) kroužky výtvarné činnosti, zpěvu, keramiky, výuka vaření, bowling, pořádání sportovních, vzdělávacích, kulturních akcí; (44) poskytování odborně vedených terapií, zejména rehabilitace, masáže, logopedie, muzikoterapie, aromaterapie, canisterapie, hipoterapie, provozování solné jeskyně; (45) poskytování sociálních služeb pro děti, mladistvé a dospělé se zdravotním postižením a pro jejich rodiny.

(590) Barevná

(730) **Dobromysl o.p.s.**, Bezručova 928, Beroun, 26601, CZ

(740) Advokátní kancelář Svejkovský, Kabelková & spol., JUDr. Jaroslav Svejkovský, Kamenická 1, Plzeň, 30112

(210) **O-500049**

(220) 26.11.2012

(320) 26.11.2012

(511) 1, 4, 6, 7, 9, 11, 17, 35, 39, 40, 42

(540)



(510) (1) chemické výrobky určené pro průmysl; (4) elektřina, elektrická energie; (6) stožáry (kovové) pro elektrická vedení; (7) zařízení, stroje, přístroje a nástroje pro výrobu elektřiny, elektrické generátory, generátory elektrického proudu, turboalternátory, hydroalternátory, termodynamické generátory; (9) akumulátory elektrické energie, elektrické vedení, konvertory, měničny, odpojovače, přepěťové ochrany, elektroenergetické a rozvodné soustavy, regulátory, relé, tlumivky, zařízení, stroje, přístroje a nástroje pro rozvod, přenos a akumulaci elektřiny; (11) zařízení, stroje, přístroje a nástroje pro výrobu, rozvod, přenos a akumulaci tepla; (17) izolátory pro elektrické vedení; (35) inzertní, reklamní a propagační činnost, poskytování pomoci při provozu obchodu, obstaravatelská a zprostředkovatelská činnost v oblasti obchodu, zejména v oblasti energetiky, marketing; (39) doprava a skladování, zejména distribuce a transfer elektřiny, rozvod elektřiny a tepla, rozvod energie; (40) výroba elektřiny a tepla, výroba energie; (42) inženýrská, projekční, poradenská, zprostředkovatelská činnost, zejména v odvětví energetiky.

(590) Barevná

(730) **BIOENERGO - KOMPLEX, s.r.o.**, Pod Hroby 130, Kolín - Kolín IV, 28002, CZ

(740) Jansa, Mokřý, Otevřel & partneři, v.o.s., JUDr. Lukáš Jansa, advokát, Sokola Tůmy 743/16, Ostrava - Mariánské Hory, 70900

(210) **O-500373**

(220) 07.12.2012

(320) 07.12.2012

(511) 18, 25, 28

(540)

**FUNKY PUNKY**

(510) (18) kožená galanterie, předměty z kůže a jejich imitací, kabelky, doplňky z kůže a jejich imitací, sedlářské a brašnářské výrobky, kabely (tašky), brašny, batohy, pouzdra a obaly z kůže v rámci

této třídy; (25) pánské, dámské a dětské oděvy jako kalhoty, košile, svetry, pulovry, kabáty, prádlo, spodní prádlo, veškeré sportovní oblečení, včetně oblečení pro camping, turistiku a horolezectví, sportovní oblečení a dresy v rámci této třídy, dětské a kojenecké zboží v rámci této třídy, pláště, kostýmy, zakázkové oděvy, obuv, sportovní obuv, pracovní obuv, opasky; (28) hry, hračky, hrací karty, sportovní nářadí, rukavice pro sportovní hry, chrániče kolen, holení a loktů, vycpávky ochranné jako části sportovní výstroje, sportovní potřeby, včetně potřeb pro camping, turistiku a horolezectví, vše v rámci této třídy.

(730) **Rockman s.r.o.**, Bělohorská 197/126, Praha 6, 16900, CZ

(740) INPARTNERS GROUP, Ing. Dušan Kendereski, Lidická 51, Brno, 60200

(210) **O-501134**

(220) 15.01.2013

(320) 15.01.2013

(511) 35, 41

(540) **LUCIE větší než malé množství lásky**

(510) (35) propagace, reklama; (41) zábava, kulturní aktivity.

(730) **Hudební divadlo Karlín**, Křížkova 10, Praha 8, 18600, CZ

(740) produkce, Jan Křehla, Nýdecká 443, Praha 9, 19900

(210) **O-501177**

(220) 16.01.2013

(320) 16.01.2013

(511) 30

(540)



(510) (30) kukuřice pražená, pražená semena, popcorn, výrobky z kukuřice.

(730) **DINEX CZ s.r.o.**, Bohúňova 1337/11, Praha 4, 14900, CZ

(210) **O-501478**

(220) 30.01.2013

(320) 30.01.2013

(511) 10, 20

(540)

**JAGUAR**

(510) (10) vyšetřovací stoly všeho druhu, lávové kameny jako vyhřevný prostředek k masážím; (20) dřevěné stoly, zejména pro kosmetické, pedikérské a masážní účely, nekovové masážní stoly.

(730) **Dexter Academy Ltd.**, 6 Bexley Square, Manchester, Salford, GB

(210) **O-501480**

(220) 30.01.2013

(320) 30.01.2013

(511) 3, 5

(540)

**RAPIDO**

(510) (3) kosmetické výrobky všeho druhu v rámci této třídy; (5)

léčebné výrobky všeho druhu v rámci této třídy.  
(730) **Dexter Academy Ltd.**, 6 Bexley Square, Manchester, Salford, GB

(210) **O-501580**  
(220) 04.02.2013  
(320) 04.02.2013  
(511) 18, 24, 25, 28  
(540)



(510) (18) aktovky (kožená galanterie), aktovky (školní -), batohy, batohy turistické, brusle (řemínky na -), cestovní kufry, deštníky, deštníky (kostice na deštníky a slunečníky), deštníky (kroužky na -), deštníky (rukojeti na -), domácí zvířata (oblečky pro -), držadla kufřů, guma (části třmenů z -), imitace kůže, kabelky, klíčenky (pouzdra na klíče), klobouky (kožené krabice na -), kojenci (popruhy pro nošení kojenců), kožešiny (kůže zvířat), kožešiny (pokrývky z -), kufry, kufry (držadla pro -), kufry (lodní -), kufry cestovní, kufříky, kufříky diplomatické, kufříky na doklady, kufříky na toaletní potřeby, kůže, kůže (imitace -), kůže (ozdoby z -) na nábytek, kůže (pásky z -), kůže (pásky na nošení závěsné z -), kůže (podbradníky z -), kůže (popruhy z -), kůže (řemeny z -) (sedlářské výrobky), kůže (řemeny závěsné z -), mošny, nábytek (kožené ozdoby na -), nábytek (potahy kožené na -), náhubky, nákupní tašky, náprsní tašky, nářadí (prázdné brašny na -), navštívenky (pouzdra na -), cestovní (kožená galanterie), obaly na deštníky, obaly na oděvy (cestovní), oblečky pro domácí zvířata, obojky (psí -), obojky pro zvířata, oděvy (obaly na -), oděvy (obaly na -) (cestovní), opratě, ozdoby (kožené -) na nábytek, pásky (kožené -), pásky na nošení závěsné kožené, peněženky, podbradníky kožené, pokrývky (kožešinové), pokrývky pro zvířata, popruhy kožené, popruhy pro nošení kojenců, potahy kožené na nábytek, pouzdra (kožená -) na pružiny, pouzdra na klíče (kožená galanterie), pouzdra na navštívenky, na karty, na průkazky (peněženky), pytle jako obaly (kožené -), ruksaky, ruksaky turistické, řemínky (kožené -), řemínky na brusle, sáčky jako obaly (kožené -), sedátka (hole se -), schránky kožené nebo z kožené lepenky, schránky z vulkanfibru, sítky nákupní, slunečníky, spletané peněženky, sportovní tašky, školní tašky (aktovky), šňůry (kožené -), tašky (nákupní -), tašky (náprsní -), tašky (sportovní), tašky cestovní, tašky na kolečkách, tašky cestovní (kožená galanterie), tašky na kolečkách, tašky na kolečkách, tašky na nošení dětí, tašky plážové, tašky školní (aktovky), třmeny, upnutí na sedla, vaky na nošení dětí, vodítka, zvířata (obojky na -), zvířata (pokrývky pro -), zvířata (postroje pro -); (24) balóny vzdušné (textilie nepropouštějící plyn pro -), bavlněné látky, běhouny na stůl (pokrývky na stůl), brokát, cestovní příkrývky, čalouny nástěnné textilní, damašek (tkanina), drožet (vzorovaná protkávaná tkanina jako damašek), držáky na záclony a závěsy z textilních materiálů, flanel (textilie), flauš (tkanina), frýz (hrubá vlněná tkanina), frýz (hrubá silná vlněná mykaná tkanina), gáza jako tkanina, hedvábí (textilie z -), hedvábné tkaniny pro tištěné vzory, jutové textilie, kanava na vyšívání a tapiserie, kapesníky látkové, kartoun tištěný (kaliko), klobouky textilní (podšívky pro -), korouhve, koupelnové textilie, s výjimkou oblečení, krep (textilie), krepon (jemná vlněná tkanina), látky, ložní pokrývky a příkrývky, ložní prádlo, lůžkové přehozy, lůžkoviny, manšestry, marabotová textilie (jemná hedvábná látka), matrace (povlaky na -), matracovina, moleskin (textilie), moskytiéry nábytek (potahy na -) z textilních materiálů, nábytkové potahy ochranné, obuv (textilie pro -), odličovací ubrousky textilní, okenní záclony, pásy textilní pro tisk, plátno hrubé ztužené (i voskované), plátno knihařské nebo krejčovské hrubé ztužené, plátno na výrobu sýra (řídící plátno), plátno, ubrus voskovaný, plátno, ubrusy voskované, plědy, plst, podložky na stůl pod sklenice, talíře (prostírání), podšívky textilní, podšívky textilní pro klobouky, podšívky textilní pro obuv, pogumované textilie, ne pro papírenské účely, pokrývky na stůl (běhouny na stůl), pokrývky polštářové ozdobné, polštáře (ochranné povlaky na -), portiéry (závěsy), potahy na matrace, potahy na nábytek (ze syntetických

materiálů), potahy na nábytek z textilních materiálů, potahy na postele, potahy ochranné na nábytek, povlaky na nábytek, ze syntetických materiálů, povlaky na polštáře, povlaky na sklápěcí kryty toalet, povlaky ochranné na polštáře, povlečení (ložní prádlo) z papíru, prádlo ložní, prádlo ložní a stolní (pro domácnost), prádlo pro domácnost, prádlo stolní, prádlo vyšívané, praporec (ne z papíru), praporec, korouhve, praporky, s výjimkou papírových, praporovina (tkanina), prapory s výjimkou papírových, prostěradla, povlečení, prostírání (podložky na stůl) pod sklenice, talíře, prostírání anglické, kromě papírového, přehoz vlněný, houně, pléd, přehozy na postele, přehozy na stůl, s výjimkou papírových, příkrývky a pokrývky ložní, příkrývky cestovní, příkrývky prošívané prachové nebo péřové, příkrývky včetně přehozů přes postele, pytlovina (žíněná tkanina), rajón (umělé viskóзовé hedvábí), ramie (textilie z -), rubáše, ručníky (textilní -), ručníky textilní na obličej, rukavice (mycí -), rukavice na umývání, síť proti moskytům, síťovina konopná (bytová textilie), spací pytle, sprchové závěsy z textilu nebo umělé hmoty, stolní pokrývky (ne z papíru), stolní ubrousky látkové, stolní ubrusy (ne z papíru), sukno na kulečnickový (biliardový) stůl, syntetické materiály (náhražkové tkaniny), sypkovina, ševiot (vlněná tkanina), šitky textilní, tapety textilní, textilie (materiály), textilie imitující kůži, textilie netkané, textilie pro koupelny, s výjimkou oděvů, textilie pro obuv, textilie vlněné, textilie z juty, textilie ze syntetických materiálů (náhražkové tkaniny), textilie žinylkové, textilie, látky bavlněné, textilie, nepropouštějící plyn, pro vzdušné balóny, textilní podšívky (pro obuv), textilní ručníky na obličej, tiskařská podložka (textilní), tkaniny, tkaniny elastické, tkaniny hedvábné pro potisk vzorů, tkaniny jutové, tkaniny k textilnímu užití, tkaniny konopné, tkaniny lněné, tkaniny napodobující kůži, tkaniny pogumované, ne pro papírenské účely, tkaniny pro čalouníky, tkaniny pro luxusní prádlo, tkaniny přílnavé za tepla, tkaniny s předkresleným vzorem na vyšívání, tkaniny sisalové, tkaniny ze skleněných vláken pro textilní užití, tkaniny žíněné (pytlovina), toalety (povlaky na sklápěcí kryty -), ubrousky na odličování (textilní), ubrousky stolní látkové, ubrousky textilní odličovací, ubrousky textilní pod talíře atd., ubrusy, s výjimkou papírových, úplet, utěrky, ručníky textilní, utěrky na sklo, vlaječky (ne z papíru), vlajkovina, vlákna skleněná (textilie z -) pro textilní užití, vlněné textilie vyšívací tkaniny s předkresleným vzorem, vyšívání prádlo, vzdušné balóny (textilie nepropouštějící plyn pro -), záclonovina (etamin), záclony okenní, závěsy na dveřích, závěsy na stěnu (textilní -), závěsy textilní nebo plastové, zefír (textilie), značky textilní, žerzej (tkaniny), žinky hygienické, žinky pro hygienické účely; (25) bačkory, barety, boa (kožešinové límce), body (spodní prádlo), body šněrovací, bryndáčky (ne z papíru), bundy sportovní, bundy sportovní s kapucí (s kožešinovou nebo plyšovou vložkou), čapky (přílehavé), čelenky, čepce jeptišek, čepice, čepice (sprchovací -), čepice koupací, čepice se štítkem, dřeváky, fotbalová obuv, gabardénové (oděvy z -), gabardénové oděvy, galoše, holínky polovysoké, holínky vysoké, chrániče uší (proti chladu, jako pokrývka hlavy), kabátky krátké, kabáty (svrchní -), kalhotky dětské [oděvy], kalhoty, kalhoty jezdecké krátké, kamaše, kamaše (pásky ke -), kapesníčky do vrchní kapsy saka, kapuce, klapky na uši (proti chladu, jako pokrývka hlavy), klobouky, klobouky papírové (oděvy), kombiné (spodní prádlo), kombinézy (oděvy), kombinézy gumové pro vodní lyžování, kombinézy pracovní, konfekce, korzety (kombinace podvazkového pásu a podprsenky), korzety (prádlo), korzety (spodní prádlo), kostýmy (maškarní -), kostýmy, obleky, košile, košilová sedla, koupací pláště, kování na obuv, kožešinové štolky, kožešiny (oděvy), kravaty, kšiltý (čepice s -), kšiltý (sluneční -), kůže (oděvy z napodobenin -), kůže (oděvy z -), leginy, leginy [kalhoty], límce, límce snímatelné, límečky, lyžařská obuv, manžety, manžety (části oděvů), masky na spaní, maškarní kostýmy, mitry (prelátské -), nánožníky (ne elektricky vyhřívané), náprsenky (části košile), noční kabátky, oblečení, obuv (kování na -), obuv (okolky pro -), obuv (podpatky pro -), obuv (protiskluzné pomůcky pro -), obuv (svršky), obuv (špičky pro -), obuv, obuv gymnastická, obuv koupací, obuv lyžařská, obuv plátěná, obuv plážová, obuv pro fotbal, obuv sportovní, oděv svrchní, oděvy (potítka pro -), oděvy, oděvy koupací, oděvy koupací, oděvy nepromokavé, oděvy papírové, oděvy plážové, oděvy pletené, oděvy pro cyklisty, oděvy pro motoristy, oděvy tělocvičné, oděvy z kůže, oděvy z napodobenin kůže, okolek pro obuv, opasky, opasky na peníze [oděvy], pantofle, papírové klobouky

(oděvy), pásky ke kalhotám, pásky ke kamašim, paty u punčoch, peleríny, peníze (opasky na -), plastróny [nevázané kravaty], pláště, pláště koupací, pláště pracovní, pláštěnky, pláštěnky dámské (peleríny), plavky, plavky dámské, plavky pánské, pletené zboží (stávkové zboží), podešve pro obuv, podešve vnitřní, podpatky, podpatky pro obuv, podprsenky, podrážky k obuvi, podrážky vnitřní, podšívky hotové konfekční (jako části oděvů), podvazkové pásky, podvazky, podvazky k ponožkám, podvazky na punčochy, podvazky pánské, podvlékačky (dlouhé spodky), pokrývky hlavy, ponožky, potítka, prádlo (osobní), prádlo (osobní, lněné), prádlo (spodní), prádlo spodní (proti pocení), prádlo spodní pohlcující pot, protiskluzné pomůcky pro obuv, přehozy (přes ramena), přehozy (přes ramena), přehozy kolem ramen, převlečníky (kabáty), přezůvky přes boty, psi dečky (nízké kamaše), pulovry, punčocháče (punčochové kalhoty), punčochy Stockings, punčochy (paty pro -), punčochy (pohlcující pot), pytle na oděvy, pyžama, ramínka u dámského prádla, rukavice, rukavice (dámské dlouhé -), rukavice bez prstů, rukavice palcové, rukávničky, rybářské vesty, řemínky prošívací pro obuv (okolky), saka, sandály, sandály koupací, sáří (oděv indických žen), sedlo u košil, slintáčky (ne z papíru), snimatelné límce, spodky, spodky pánské, spodničky, sportovní obuv, střevíce, střevíce domácí, sukně, svetry, svetry silně vlněné, svetry, svrchní kabáty, svrchníky (kabáty), svršky (na obuv), šály, šály na krk, šátky kolem krku, šátky, šály, šatové sukně, šaty dámské, šerpy, šle, ramínka u dámského prádla, šněrovací boty, špičky pro obuv, špunty k fotbalové obuvi, štítky (na čepice), stoly kožešinové, tílka, košilky, tílka, nátělníky, tógy, trepky, trička, turbany, úbor koupací, uniformy, vaky na oděvy, vesty, vesty (rybářské -), vložky hotové konfekční (jako součást oděvu), výbavička pro novorozence, zástěry, závoje, zimníky, živůtky, živůtky (krátké kabátky), župany, krátké kalhotové minisukně, ponča, sarongy, lyžařské rukavice, dětské bodička, dětské dupačky, textilní capačky, látkové pleny; (28) autička (rádiem řízená - na hraní), autička na hraní, automobilové modely zmenšené, balónky na hraní, bazény plavecké (potřeby pro hru), boty na bruslení s upevněnými bruslemi, brašny určené především pro lyže a surfovací prkna, brusle (in-line -), brusle kolečkové, brusle lední, bublík (hračka), clony (maskovací) (sportovní vybavení), cvičební prkna, cvičné pytle, dáma (stolní hra), divadelní masky, domečky pro panenky, domino (stolní hra), dostihy (hra), draci létající, duše hracího míče, fotbal (stoly pro stolní -), houpačky, hra v kostky, hra v kuželky, hra v šachy, hrací karty, hrací koule, hrací kuličky, hrací žetony, hračky, hračky plyšové, hračky pohyblivé, hračky pro domácí zvířata, hráčské pátky (sportovní náčiní), hry (zařízení pro -), hry, hry společenské, hry stolní, chrániče kolen - nákolenníky (sportovní potřeby), chrániče na holeně (sportovní zboží), chrániče na lokty (jako sportovní potřeby), chraštítka, káča, vlček (hračky), kaleidoskopy, kanadské žertíky (atrapy), kapsle do kapslových pistolí (hračky), kapsle do pistolí na hraní, kapsle nárazové (zábavná pyrotechnika) jako hračky, karnevalové masky, kolečkové brusle, kolenní chrániče-nákolenníky (sportovní potřeby) koloběžky, koně houpací, konfety, kostky (stolní hra), kostky hrací (pohárky na -), kostky stavebnicové (hračky), kotiliony (plesové ozdoby), koule hrací, kroužky (hra, při které se kroužky házejí na kolíky), kroužky (společenská hra, při které se kroužky házejí na kolíky), kruhy plovací, kuličky hrací, kuželky, lahve sací pro panenky, lední brusle, loketní chrániče (jako sportovní potřeby), loketní chrániče (jako sportovní potřeby), loutky, lukostřelba (náčiní na lukostřelbu-), luky na lukostřelbu, mah-jong (hra společenská - čínská podobná dominu), maňásci (prstová loutka), masky divadelní, masky karnevalové, masky šermířské, medvídci plyšoví, míče na hraní, míčky badmintonové, míčky na hraní, modelové stavebnice [hračky], modely zmenšených automobilů, obuv bruslařská s upevněnými bruslemi, ochranné vycpávky jako části sportovní výstroje, ozdoby na vánoční stromečky (s výjimkou osvětlení a cukrovinek), panenky, panenky (domečky pro -), panenky (postýlky pro -), panenky (sací lahve pro -), panenky (šatičky pro -), papírové party klobouky, pásky plovací, pistole (hračky), pistolky vzduchové (hračky), plavecké bazény (potřeby pro hru), plavecké, potápěčské ploutve, ploutve na plavání, potápění, plovací desky pro koupání, plovací kruhy, plovací pásky, plovací vesty, pokojíčky pro panenky, přenosné hry s displejí z tekutých krystalů, přístroje na arkádové videohry, přístroje pro videohry, puzzles, rádiem řízená autička na hraní, sací lahve pro panenky, sáňky (sportovní potřeby), skluzavky (hry), společenské hry,

stavebnice (hračky), stavebnicové kostky (hračky) stolní fotbal (stoly pro -)» stolní tenis (stoly na -), stoly biliardové (kulečnickové), talíře létající (hračky) terče, terče (elektronické, trampolíny, vesty plovací, vlček, káča (hračky), vycpané hračky, vycpávky ochranné jako části sportovní výstroje, žertíky kanadské (žertovné předměty pro oklamání), žetony hrací, hrací skříňky, hrací skříňky s promítáním kreslených postavíček, projektory.

(730) **Kocourek Roman**, Hovězí 411, Hovězí, 75601, CZ  
**Kocourková Lucie**, Zašovská 210, Valašské Meziříčí, 75701, CZ

(210) **O-501663**

(220) 06.02.2013

(320) 06.02.2013

(511) 44

(540)



(510) (44) lékařské služby, zdravotní péče, zdravotní poradenství.  
(730) **R.M.A. CENTRUM s.r.o.**, Dukelských hrdinů 17, Praha 7, 17000, CZ

(210) **O-501664**

(220) 06.02.2013

(320) 06.02.2013

(511) 43, 44

(540)



(510) (43) domovy důchodců, poskytování přechodného ubytování;  
(44) lékařské služby.  
(730) **RMA sen, spol. s r.o.**, Dukelských hrdinů 17, Praha 7, 17000, CZ

(210) **O-501672**

(220) 07.02.2013

(320) 07.02.2013

(511) 45

(540)



(510) (45) ochrana majetku a osob.  
(590) Barevná  
(730) **Valkýra security s.r.o.**, Ježkova 1345/6, Ostrava, 70800, CZ

(210) **O-501858**

(220) 14.02.2013

(320) 14.02.2013

(511) 36, 37, 42

(540)



(510) (36) analýzy (finanční -), bankovníctví, bankovníctví finanční

operace, bankovníctví finanční transakce, bankovníctví měnové operace, bankovníctví měnové služby, banky úvěrové, bezpečnostní schránky(úschovní služby -), burzovní makléřství, byty (pronájem -), celní služby, ceniny (vydávání -), cennosti (úschova -), cestovní šeky (vydávání -), clearing (zúčtování vzájemných pohledávek a závazků - bezhotovostní operace), daňové odhady (služby), domácí bankovní služby, dřevo (finanční odhady lesního), důchodové fondy, elektronický převod kapitálu, farmy (pronájem -), finanční analýzy, finanční informace, finanční odhady a oceňování (pojišťovnictví, bankovníctví, nemovitosti), finanční poradenství finanční řízení, finanční služby, finanční sponzorování, fondy (důchodové -), garance, záruky, kauce, home banking (domácí bankovní služby), hypotéky (poskytování půjček), informace o pojištění, investice (kapitálové -), investování kapitálu, jednatelství, kanceláře pro inkasování pohledávek, kanceláře realitní, kanceláře ubytovací, kapitálové investice, kauce, záruky, kauce, záruky, garance, kauce, záruky, ručení, konzultační služby (finanční -), konzultační služby v oblasti pojišťovnictví, koupě na splátky(financování), kreditní karty (služby -), kreditní karty (vydávání -), kurzovní záznamy na burze, likvidace podniků (služby -) (finanční záležitosti), makléřské služby makléřství, jednatelství, nájemné (inkasování -), nájemní, činžovní domy (vedení -), nákup na splátky, nemovitosti (obchodování s -), nemovitosti(zprostředkování -), nemovitosti (oceňování a odhady -), nemovitosti (pronájem -), nemovitosti (správa -), numismatické sbírky (oceňování -), finanční oceňování (pojištění, bankovníctví, nemovitosti), oceňování (numismatika -), oceňování (starožitnosti -), oceňování (umělecká díla -), oceňování (známky -), oceňování a odhady(daňové), oceňování nemovitostí, oceňování šperku, oceňování vlny (finanční), odhady (cen oprav) (finanční oceňování), odhady a oceňování (daňové), odhady cen oprav (finanční oceňování), odhady daňové (služby -), odhady nebo oceňování lesního dřeva (nepokáceného - na stojato) (finanční), organizování dobročinných sbírek, organizování sbírek, ověřování šeků, peníze (směňování -), penzijní fondy, platby na splátky, pohledávky (kanceláře pro inkasování -), pojistky (uzavírání -), pojistky životní (životní pojištění), pojistně-technické služby(statistika), pojištění (zprostředkování -), pojištění (při námořní přepravě), pojištění (nemocenské -), poradenství v oblasti pojištění, pronájem bytu, pronájem farem, pronájem nájemních, činžovních domů, pronájem nemovitostí, pronajímání kanceláří (nemovitosti), převody (platební -) vykonávané elektronicky, půjčky (financování), půjčky (zástavní), realitní kanceláře, řízení (finanční), sbírky (organizování -), shromažďování prostředků na dobročinné účely, směnárenské služby, splácení plateb, sponzorování (finanční -), spořitelny, správa, správa majetku, správa nemovitostí, starožitnosti (oceňování -), šeky (ověřování -), šperky (oceňování -), ubytovací kanceláře (byty, místnosti), umělecká díla (oceňování -), úrazové pojištění (uzavírání smluv), úschova cenností, úschovní služby, úschova v bezpečnostních schránkách, úvěrové karty (služby týkající se -), úvěrové ústavy, úvěrové banky, uzavírání pojistek proti požáru, vybírání nájemného, vydávání cenných papírů, vydávání cestovních šeků, vydávání kreditních karet, vyplácení důchodů, zastavárny (provazování -), známky (oceňování -), zprostředkování emisních povolenek (karbon kreditů), zprostředkování pojištění, zúčtovací banky (provádějící bezhotovostní operace); (37) antikoroziní nátěry pro vozidla (služby-), antikoroziní úprava, asfaltování, automobily (čištění -), automobily (leštění, politura -), automobily (mazání -), automobily (mytí -), automobily (opravy -), bagry a rypadla (pronajímání -), bezpečnostní schránky(údržba a opravy -), budovy (demolice -), budovy (utěšňování -), buldozery (pronájem -), cestářství (dláždění), cinování (opětné), čalounění, čalounické opravy, čisticí stroje (pronájem -), čištění, čištění (chemické -), čištění automobilů, čištění budov (fasád, vnějších povrchů a ploch), čištění budov (interiérů), čištění komínů, čištění nebo broušení pemzou, čištění oken, čištění šatstva, čištění ulic, demolice budov, deštníky (opravy -), dezinfekce (služby-), dláždění cest, doplňování kazet s tonerem, dopravní prostředky (mytí -), dozor nad stavbami, důlní těžba, hornictví, dveře a okna (instalace), elektrické spotřebiče(instalování a opravy -), fotografické přístroje (opravy-), hloubkové ropné vrty nebo vrty zemního plynu, hodiny (opravy -), hořáky a kahany (údržba a opravy -), hubení škudců, s výjimkou pro zemědělské účely, hudební nástroje(restaurování), chemické čištění, chladicí

zařízení (instalace a opravy -), informace (stavební -), informace o opravách, instalace dveří a oken, izolování proti vlhkosti, izolování staveb, kancelářské stroje a zařízení(montáž, údržba a opravy -), klempířství a instalatérství, klimatizační zařízení(instalace a opravy -), kominické služby, konzultace ve stavebnictví, kotle (čištění a opravy -), kožešiny (údržba, čištění a opravy-), kuchyňská zařízení(montáž -), kůže (údržba, čištění a opravy -), lakování, glazurování, leštění vozidel, letadla (údržba a opravy -), lodě (stavba -), malování a natírání (interiérů a exteriérů -), mandlování, mazání vozidel, montáže lešení, motorová vozidla (údržba a opravy -), mytí automobilů, mytí dopravních prostředků, nábytek (restaurování -), nábytek (údržba -), nože (ostření a broušení -), nýtování, obnova motoru (použitých nebo částečně zničených), obnova strojů (použitých nebo částečně zničených), obuv (opravy -), odrušování elektrických přístrojů, okna (čištění -), okna (instalace dveří a oken), oprava šatstva, opravny hodin, opravy (informace o -), opravy (podmořské -), opravy bezpečnostních zámků, opravy oděvů, ostření nožů, pece (montáž a opravy -), pískování, pneumatiky (opravy vulkanizací), pneumatiky (protektorování -), počítačové vybavení (montáž, údržba a opravy -), podmořské opravy, podmořské stavitelství, pokrývačské služby (práce), poplašné systémy (alarmy) proti vloupání (instalace a opravy -), povrchová těžba, povrchové čištění budov (fasád, vnějších ploch), požární hlásiče (instalace a opravy -), prádlo (žehlení -), praní plenek, praní prádla, praní, čištění, promítací přístroje (opravy a údržba -), pronájem drenážních čerpadel, pronájem stavebních strojů a zařízení, protektorování pneumatik, přístavní hráze (stavby -), přístavy (stavby -), půjčování jeřábů (stavební zařízení), půjčování silničních zametacích strojů, pumpy a čerpadla (opravy -), reklamní tabule (malování nebo opravy -), restaurování hudebních nástrojů, restaurování nábytku, restaurování uměleckých děl, servisní stanice (vozidel) (doplňování paliva a údržba), servisní stanice vozidel (doplňování paliva a údržba), sklady (stavby a opravy -), slunečnice (opravy -), stavby (izolace -), stavby a údržba ropovodů, stavby továren, stavební dozor, stavební stroje a zařízení (pronájem -), stavebnictví, stavitelství, stroje (montáž, údržba a opravy -), studny (vrtání -), štukování, sádrování, tapetování, telefony (instalace a opravy -), těžba, hornictví (důlní -), topná zařízení (montáž a opravy -), trezory (údržba a opravy -), truhlářské služby, údržba plaveckých bazénů, údržba vozidel, úklid interiéru (budov), umělecká truhlářská výroba a opravy, utěšňování (tmelení) budov (služby -), vozidla (ošetřování antikoroziním nátěrem), vozidla (údržba -), vulkanizace pneumatik(opravy), výroba sněhu (umělého), výstavba obchodních stánků a obchodu, výtahy (instalace a opravy -), výtahy (montáž a opravy -), zámký (opravy bezpečnostních -), zavlažovací zařízení(instalace a opravy -), zedníci (zednické služby), zednické služby, žehlení, žehlení prádla; (42) aktualizace počítačových programů, analýza vody, analýzy těžby ropných polí, architektonické poradenství, architektura, badání (podmořské -), bakteriologický výzkum, biologický výzkum, dálkové sledování, počítačových systému, dárkové balení, design (umělecký -), design průmyslový, digitalizace dokumentu (skenování), dřevo (hodnocení kvality - na stojato), energetický audit, fyzikální (výzkum), geologické expertizy, geologický průzkum, grafologie (graphology), hodnocení vlny (kvality -), hosting webových stránek, chemické analýzy, chemický výzkum, chemie (služby v oblasti -), instalace počítačových programů, interiérová výzdoba, inženýrské práce (expertizy), kalibrování (měření), klinické studie, kontrola kvality, kontrola ropných věží, konzultace v oblasti počítačového softwaru, konzultace v oblasti úspor, konzultační služby v oblasti informačních technologií, kopírování počítačových programů, kosmetika (výzkum v oblasti -), materiál (zkoušky -), návrhářství (oděvní -), navrhování (průmyslový design -), navrhování obalu, obalový design, obnova počítačových dat, oděvní návrhářství, ochrana životního prostředí (výzkum), ověřování pravosti uměleckých děl, plánování městské výstavby, počítače (pronájem -), počítačové programování, počítačové programy (aktualizace), počítačové programy(instalace -), počítačové programy (kopírování -), počítačové systémové analýzy, počítačové systémy (tvorba -), počítačový hardware (poradenství v oblasti navrhování a vývoje -), podmořský výzkum, poradenství architektonické, poradenství v oblasti navrhování a vývoje počítačového hardwaru, poskytování vědeckých informací, rad a konzultací ve vztahu k uhlíkovým kompenzacím, poskytování vyhledávačů pro Internet,



programování počítačové, programy počítačů (údržba -), projekce (stavební), projektová činnost, studie technických projektů, projektové studie technické, pronájem počítačového serveru, pronájem počítačového software, pronájem počítačů, pronájem webových serverů, průmyslový design, průzkum (geologický -), průzkum (ropný -), průzkum (technický -), průzkum ropných polí, předpovědi počasí, meteorologické služby, přenos dat nebo dokumentu z fyzických nosičů na elektronické nosiče, převod (konverze) dat a počítačových programů (ne fyzický), ropa (ropný průzkum), ropná pole (průzkum -), ropná pole (průzkum -), ropné věže (testování -), služby v oblasti chemie v rámci této třídy, služby v oblasti ochrany proti počítačovým virům, software (pronájem počítačového -), software (tvorba -), software jako služba, strojírenství (výzkum v oboru -), studie technických projektů, technický průzkum, textil (zkoušení -), těžba ropných polí (analýzy -), tvorba a správa webových stránek (pro třetí osoby), tvorba počítačových systémů, tvorba software (počítačových programů), údržba počítačových programů, umělý déšť (vytvoření -), umístování webových stránek, úspory energie (konzultace v oblasti úspor energie), vědecký výzkum, vozidla (- technické kontroly), vyhledávače (poskytování) pro Internet, vývoj a výzkum nových výrobků (pro jiné), výzdoba interiérů, výzkum (biologický -), výzkum (fyzikální -), výzkum (geologický -), výzkum bakteriologický, výzkum v oblasti chemie, výzkum v oblasti kosmetiky, výzkum v oboru strojírenství, výzkum v oblasti ochrany životního prostředí, webové servery (pronájem webových serverů), webové stránky (tvorba a správa -), zeměměřičství, zkoušky materiálu.

(730) **Intravilla s.r.o.**, Verdunská 819/37, Praha 6, 16000, CZ

(210) **O-501900**  
(220) 15.02.2013  
(320) 15.02.2013  
(511) 36, 37, 42  
(540)



(510) (36) investiční činnost ve stavebnictví, činnost realitní kanceláře, činnost finančních poradců; (37) opravy a úpravy nemovitosti navazující na investiční činnost ve stavebnictví, realizace bytových, občanských, dopravních a průmyslových staveb a investičních celků, jejich změny a odstraňování, dozor nad stavbami, poradenská a obstaravatelská činnost v investiční výstavbě, zprostředkovatelská, poradenská a obstaravatelská činnost v uvedených oblastech; (42) inženýrská a projektová činnost v investiční výstavbě a stavebnictví, zprostředkovatelská, konzultační a poradenská činnost v uvedených oblastech.

(730) **Miškovič Milorad**, Černomořská 2, Praha 10, 10000, CZ  
(740) KMVS, advokátní kancelář, s.r.o., JUDr. Pavel Musil, Hellichova 1, Praha 1, 11800

(210) **O-501955**  
(220) 19.02.2013  
(320) 19.02.2013  
(511) 3, 5, 20, 21, 25, 29, 30, 32  
(540)

*Ester Julie*

(510) (3) kosmetika - kosmetické výrobky všeho druhu, parfumerie, vůně pro domácí účely, voňavá dřeva pro provonění místností, vonné směsi, vonné tyčinky; (5) léčivé byliny, bylinné čaje pro lékařské účely, minerální vody a soli pro lékařské účely, potrava pro kojenec; (20) nábytek všeho druhu, dekorativní předměty spadající do této třídy, proutěné zboží; (21) pomůcky a nádoby pro domácnost a kuchyň; (25) oděvy a obuv všeho druhu; (29)

maso, ryby, drůbež a zvěřina, masové výtahy, konzervované, mražené, sušené a vařené ovoce a zelenina, želé, džemy, kompoty, vejce, mléko a mléčné výrobky, jedlé oleje a tuky; (30) káva, čaj, kakao a kávové náhražky, rýže, tapioka a ságo, mouka a obilninové přípravky, chléb, pečivo a cukrovinky, zmrzlina, cukr, med, melasa, droždí, prášek do pečiva, sůl, hořčice, ocet, omáčky (chuťové přísady), koření, led; (32) piva, minerální vody, šumivé nápoje a jiné nápoje nealkoholické, nealkoholické nápoje a šťávy ovocné, sirupy a jiné přípravky ke zhotovování nápojů.

(730) **Zámek Napajedla s.r.o.**, Zámecká 265, Napajedla, 76361, CZ

(210) **O-501956**  
(220) 19.02.2013  
(320) 19.02.2013  
(511) 3, 20, 25, 32, 35, 41, 44, 45  
(540)

**SunJardin Chateau**

ZÁMEK NAPAJEDLA

(510) (3) kosmetika - kosmetické výrobky všeho druhu, parfumerie, vůně pro domácí účely, voňavá dřeva pro provonění místností, vonné směsi, vonné tyčinky; (20) nábytek všeho druhu, dekorativní předměty spadající do této třídy, proutěné zboží; (25) oděvy a obuv všeho druhu; (32) piva, minerální vody, šumivé nápoje a jiné nápoje nealkoholické, nealkoholické nápoje a šťávy ovocné, sirupy a jiné přípravky ke zhotovování nápojů; (35) propagační činnost, reklama, pomoc při řízení obchodní činnosti, obchodní administrativa, kancelářské práce; (41) výchova, vzdělávání, zábava, sportovní a kulturní aktivity, kurzy vaření; (44) lékařské služby, veterinární služby, péče o hygienu a krásu osob a zvířat, zemědělské, zahradnické a lesnické služby, služby vizážistů, masážních a wellness salónů; (45) satební koordinace, organizace svateb, společenské služby, půjčování oděvů, společenských a satebních šatů a obleků, včetně jejich doplňků, obuvi a kloboučnických výrobků, činnost satební agentury - půjčování satebních a společenských šatů, seznamovací služby.

(730) **Zámek Napajedla s.r.o.**, Zámecká 265, Napajedla, 76361, CZ

(210) **O-502016**  
(220) 20.02.2013  
(320) 20.02.2013  
(511) 9, 16, 35, 36, 38, 41  
(540)

**HN**

(510) (9) přístroje a nástroje pro záznam, uchování, převod, přenos nebo reprodukci zvuku nebo obrazu, přístroje pro zpracování informací a počítače, včetně jejich jednotlivých součástí a náhradních dílů ze třídy 9, programy pro počítačové hry, hlavolamy elektrické nebo elektronické - v rámci této třídy, reklamní přístroje na střídavé obrazy, reklamní světelné přístroje, nosiče záznamů nahrané i nenahrané, videokazety nahrané i nenahrané, audiokazety nahrané i nenahrané, audiovizuální programy, audioprogramy, audiovizuální díla, audiovizuální díla v digitální podobě, exponované filmy, kreslené filmy, hudební díla na nosičích, CD disky, čtecí zařízení sloužící ke zpracování dat, programové vybavení pro počítače, software, hardware výpočetní techniky nebo komunikační nebo informační techniky, elektronické databáze a databázové produkty a systémy, informace a záznamy v elektronické podobě, informace a záznamy na nosičích s výjimkou nosičů papírových ze třídy 16, informace a data a databáze a informační produkty na nosičích nebo i v elektronických, datových, informačních, počítačových a komunikačních sítích, související software a hardware, elektronické nebo datové nebo informační nebo komunikační nebo výpočetní sítě, včetně jednotlivých součástí a náhradních

**HNReality**

- dílů obsažených ve třídě 9, multimediální aplikace, multimediální (540) nebo informační katalogy, elektronické publikace, elektronické časopisy, elektronická periodika a knihy v elektronické podobě; (16) papír a výrobky z papíru spadající do této třídy, tiskárenské výrobky, štočky, tiskařské typy, periodické a neperiodické publikace, knihy, učebnice, učební pomůcky s výjimkou přístrojů, časopisy, noviny, brožury, fotografie, informační produkty na papírových nosičích, letáky, plakáty, vstupenky, data a databáze na papírových nosičích, tištěné manuály, reklamní, propagační, užitkové, umělecké nebo ozdobné předměty z papíru, pohlednice, dopisní papíry, obálky, přání, kalendáře, samolepky, obtisky, vystřihovánky, kartičky a tašky - v rámci této třídy, sešity, skicáky, pastelky, penály, pera, nože na papír, těžítka, pohledy ilustrované se zvukovou nahrávkou; (35) reklamní, inzertní a propagační činnosti, zprostředkování reklamní, inzertní a propagační činností prostřednictvím jakéhokoliv média, public relations, průzkum veřejného mínění, průzkum trhu včetně poradenství pro organizace a řízení obchodu, zpracování marketingových studií, informačních služeb a vytváření informačních systémů, poradenská činnost v oboru reklamy a při obchodní činnosti, vydávání reklamních a/nebo náborových textů, propagačních a inzertních tiskovin, rozšiřování reklamních a/nebo inzertních materiálů, šíření a přenos inzercí a reklamy prostřednictvím telefonních sítí (telefonní marketingové služby), obchodní průzkum a analýza trhu, marketing, organizace reklamních a obchodních předváděcích akcí výrobků a služeb, včetně obchodních výstav a jejich doprovodných akcí, distribuce zboží a tiskovin k reklamním účelům, zajišťování předplatného novin a časopisů, obchodní zastoupení tuzemských a zahraničních firem, obchodní a podnikatelský informační servis, obchodní poradenské a konzultační služby, systematizace informací do počítačových databází; (36) finanční služby a konzultační finanční služby, vyhodnocování finančních služeb, finanční analýzy, poskytování finančních informací, finanční poradenství; (38) telematika, výměna, šíření a/nebo získávání zpráv a informací včetně doprovodného zvuku, šíření elektronických časopisů, informací, elektronických periodik, knih v elektronické podobě, audio nebo audiovizuálních děl prostřednictvím informační nebo datové nebo elektronické nebo komunikační nebo telekomunikační nebo počítačové sítě, zejména Internetu, pomocí satelitů, zveřejňování, rozšiřování a přenos informací prostřednictvím všech informačních a telekomunikačních prostředků a sítí, satelitů apod., šíření informací prostřednictvím teletextu a počítačových a telekomunikačních sítí včetně Internetu, šíření tiskovin, časopisů, periodik, knih v elektronické podobě prostřednictvím počítačové sítě včetně Internetu, prostřednictvím satelitů apod., provozování elektronických nástěnek, diskuzních skupin a fór, poskytování přístupu k on-line informačním službám a k databázím; (41) nakladatelství a vydavatelství, ediční činnost, redakční činnost, fotografování, fotoreportáže, poradenská činnost v oboru vydavatelství a nakladatelství, nakladatelství a vydavatelství periodických a neperiodických publikací v tištěné i elektronické podobě, publikační činnost, nahrávání nosičů zvukových nebo obrazově zvukových, TV produkce, filmová produkce, televizní výroba programů, tvorba a výroba televizních a audiovizuálních programů, agenturní činnost v oblasti kultury, zprostředkování v oblasti kultury, výchovy, zábavy a sportu, výchovná, vzdělávací, soutěžní a zábavní činnost, zábavní nebo kulturní nebo vzdělávací představení, organizace společenských a kulturních akcí, organizace, provozování a provádění her a soutěží i veřejných, pořádání a organizační zajištění kurzů, školení, přednášek, konferencí, organizování sportovních soutěží, pořádání loterií, pořádání a zabezpečování spotřebitelských soutěží a her.
- (590) Barevná  
(730) **Economia, a.s.**, Dobrovského 1278/25, Praha 7, 17055, CZ  
(740) Advokátní kancelář JUDr. Ondra & Spol., JUDr. Pavel Ondra, Tylovo náměstí 699/1, Praha 2, 12000
- (210) **O-502018**  
(220) 20.02.2013  
(320) 20.02.2013  
(511) 9, 16, 35, 36, 38, 41
- (510) (9) přístroje a nástroje pro záznam, uchování, převod, přenos nebo reprodukci zvuku nebo obrazu, přístroje pro zpracování informací a počítače, včetně jejich jednotlivých součástí a náhradních dílů ze třídy 9, programy pro počítačové hry, hlavolamy elektrické nebo elektronické – v rámci této třídy, reklamní přístroje na střídavé obrazy, reklamní světelné přístroje, nosiče záznamů nahrané i nenahrané, videokazety nahrané i nenahrané, audiokazety nahrané i nenahrané, audiovizuální programy, audioprogramy, audiovizuální díla, audiovizuální díla v digitální podobě, exponované filmy, kreslené filmy, hudební díla na nosičích, CD disky, čtecí zařízení sloužící ke zpracování dat, programové vybavení pro počítače, software, hardware výpočetní techniky nebo komunikační nebo informační techniky, elektronické databáze a databázové produkty a systémy, informace a záznamy v elektronické podobě, informace a záznamy na nosičích s výjimkou nosičů papírových ze třídy 16, informace a data a databáze a informační produkty na nosičích nebo i v elektronických, datových, informačních, počítačových a komunikačních sítích, související software a hardware, elektronické nebo datové nebo informační nebo komunikační nebo výpočetní sítě, včetně jednotlivých součástí a náhradních dílů obsažených ve třídě 9, multimediální aplikace, multimediální nebo informační katalogy, elektronické publikace, elektronické časopisy, elektronická periodika a knihy v elektronické podobě; (16) papír a výrobky z papíru spadající do této třídy, tiskárenské výrobky, štočky, tiskařské typy, periodické a neperiodické publikace, knihy, učebnice, učební pomůcky s výjimkou přístrojů, časopisy, noviny, brožury, fotografie, informační produkty na papírových nosičích, letáky, plakáty, vstupenky, data a databáze na papírových nosičích, tištěné manuály, reklamní, propagační, užitkové, umělecké nebo ozdobné předměty z papíru, pohlednice, dopisní papíry, obálky, přání, kalendáře, samolepky, obtisky, vystřihovánky, kartičky a tašky - v rámci této třídy, sešity, skicáky, pastelky, penály, pera, nože na papír, těžítka, pohledy ilustrované se zvukovou nahrávkou; (35) reklamní, inzertní a propagační činnosti, zprostředkování reklamní, inzertní a propagační činností prostřednictvím jakéhokoliv média, public relations, průzkum veřejného mínění, průzkum trhu včetně poradenství pro organizace a řízení obchodu, zpracování marketingových studií, informačních služeb a vytváření informačních systémů, poradenská činnost v oboru reklamy a při obchodní činnosti, vydávání reklamních a/nebo náborových textů, propagačních a inzertních tiskovin, rozšiřování reklamních a/nebo inzertních materiálů, šíření a přenos inzercí a reklamy prostřednictvím telefonních sítí (telefonní marketingové služby), obchodní průzkum a analýza trhu, marketing, organizace reklamních a obchodních předváděcích akcí výrobků a služeb, včetně obchodních výstav a jejich doprovodných akcí, distribuce zboží a tiskovin k reklamním účelům, zajišťování předplatného novin a časopisů, obchodní zastoupení tuzemských a zahraničních firem, obchodní a podnikatelský informační servis, obchodní poradenské a konzultační služby, systematizace informací do počítačových databází; (36) finanční služby a konzultační finanční služby, vyhodnocování finančních služeb, finanční analýzy, poskytování finančních informací, finanční poradenství; (38) telematika, výměna, šíření a/nebo získávání zpráv a informací včetně doprovodného zvuku, šíření elektronických časopisů, informací, elektronických periodik, knih v elektronické podobě, audio nebo audiovizuálních děl prostřednictvím informační nebo datové nebo elektronické nebo komunikační nebo telekomunikační nebo počítačové sítě, zejména Internetu, pomocí satelitů, zveřejňování, rozšiřování a přenos informací prostřednictvím všech informačních a telekomunikačních prostředků a sítí, satelitů apod., šíření informací prostřednictvím teletextu a počítačových a telekomunikačních sítí včetně Internetu, šíření tiskovin, časopisů, periodik, knih v elektronické podobě prostřednictvím počítačové sítě včetně Internetu, prostřednictvím satelitů apod., provozování elektronických nástěnek, diskuzních skupin a fór,



poskytování přístupu k on-line informačním službám a k databázím; (41) nakladatelství a vydavatelství, ediční činnost, redakční činnost, fotografování, fotoreportáže, poradenská činnost v oboru vydavatelství a nakladatelství, nakladatelství a vydavatelství periodických a neperiodických publikací v tištěné i elektronické podobě, publikační činnost, nahrávání nosičů zvukových nebo obrazově zvukových, TV produkce, filmová produkce, televizní výroba programů, tvorba a výroba televizních a audiovizuálních programů, agenturní činnost v oblasti kultury, zprostředkování v oblasti kultury, výchovy, zábavy a sportu, výchovná, vzdělávací, soutěžní a zábavní činnost, zábavní nebo kulturní nebo vzdělávací představení, organizace společenských a kulturních akcí, organizace, provozování a provádění her a soutěží i veřejných, pořádání a organizační zajištění kurzů, školení, přednášek, konferencí, organizování sportovních soutěží, pořádání loterií, pořádání a zabezpečování spotřebitelských soutěží a her.

- (590) Barevná  
(730) **Economia, a.s.**, Dobrovského 1278/25, Praha 7, 17055, CZ  
(740) Advokátní kancelář JUDr. Ondra & Spol., JUDr. Pavel Ondra, Tylovo náměstí 699/1, Praha 2, 12000

- (210) **O-502019**  
(220) 20.02.2013  
(320) 20.02.2013  
(511) 9, 16, 35, 36, 38, 41  
(540)

## HN Peníze

- (510) (9) přístroje a nástroje pro záznam, uchování, převod, přenos nebo reprodukci zvuku nebo obrazu, přístroje pro zpracování informací a počítače, včetně jejich jednotlivých součástí a náhradních dílů ze třídy 9, programy pro počítačové hry, hlavolamy elektrické nebo elektronické – v rámci této třídy, reklamní přístroje na stídací obrazy, reklamní světelné přístroje, nosiče záznamů nahrané i nenahrané, videokazety nahrané i nenahrané, audiokazety nahrané i nenahrané, audiovizuální programy, audioprogramy, audiovizuální díla, audiovizuální díla v digitální podobě, exponované filmy, kreslené filmy, hudební díla na nosičích, CD disky, čtecí zařízení sloužící ke zpracování dat, programové vybavení pro počítače, software, hardware výpočetní techniky nebo komunikační nebo informační techniky, elektronické databáze a databázové produkty a systémy, informace a záznamy v elektronické podobě, informace a záznamy na nosičích s výjimkou nosičů papírových ze třídy 16, informace a data a databáze a informační produkty na nosičích nebo i v elektronických, datových, informačních, počítačových a komunikačních sítích, související software a hardware, elektronické nebo datové nebo informační nebo komunikační nebo výpočetní sítě, včetně jednotlivých součástí a náhradních dílů obsažených ve třídě 9, multimediální aplikace, multimediální nebo informační katalogy, elektronické publikace, elektronické časopisy, elektronická periodika a knihy v elektronické podobě; (16) papír a výrobky z papíru spadající do této třídy, tiskárenské výrobky, štočky, tiskařské typy, periodické a neperiodické publikace, knihy, učebnice, učební pomůcky s výjimkou přístrojů, časopisy, noviny, brožury, fotografie, informační produkty na papírových nosičích, letáky, plakáty, vstupenky, data a databáze na papírových nosičích, tištěné manuály, reklamní, propagační, užitkové, umělecké nebo ozdobné předměty z papíru, pohlednice, dopisní papíry, obálky, přání, kalendáře, samolepky, obtisky, vystřihovánky, kartičky a tašky - v rámci této třídy, sešity, skicárky, pastelky, penály, pera, nože na papír, těžítka, pohledy ilustrované se zvukovou nahrávkou; (35) reklamní, inzertní a propagační činnosti prostřednictvím jakéhokoli média, public relations, průzkum veřejného mínění, průzkum trhu včetně poradenství pro organizace a řízení obchodu, zpracování marketingových studií, informačních služeb a vytváření informačních systémů, poradenská činnost v oboru reklamy a při obchodní činnosti, vydávání reklamních a/nebo náborových textů, propagačních a inzertních tiskovin,

rozšiřování reklamních a/nebo inzertních materiálů, šíření a přenos inzercí a reklamy prostřednictvím telefonních sítí (telefonní marketingové služby), obchodní průzkum a analýza trhu, marketing, organizace reklamních a obchodních předváděcích akcí výrobků a služeb, včetně obchodních výstav a jejich doprovodných akcí, distribuce zboží a tiskovin k reklamním účelům, zajišťování předplatného novin a časopisů, obchodní zastoupení tuzemských a zahraničních firem, obchodní a podnikatelský informační servis, obchodní poradenské a konzultační služby, systematizace informací do počítačových databází; (36) finanční služby a konzultační finanční služby, vyhodnocování finančních služeb, finanční analýzy, poskytování finančních informací, finanční poradenství; (38) telematika, výměna, šíření a/nebo získávání zpráv a informací včetně doprovodného zvuku, šíření elektronických časopisů, informací, elektronických periodik, knih v elektronické podobě, audio nebo audiovizuálních děl prostřednictvím informační nebo datové nebo elektronické nebo komunikační nebo telekomunikační nebo počítačové sítě, zejména Internetu, pomocí satelitů, zveřejňování, rozšiřování a přenos informací prostřednictvím všech informačních a telekomunikačních prostředků a sítí, satelitů apod., šíření informací prostřednictvím teletextu a počítačových a telekomunikačních sítí včetně Internetu, šíření tiskovin, časopisů, periodik, knih v elektronické podobě prostřednictvím počítačové sítě včetně Internetu, prostřednictvím satelitů apod., provozování elektronických nástěnek, diskuzních skupin a fór, poskytování přístupu k on-line informačním službám a k databázím; (41) nakladatelství a vydavatelství, ediční činnost, redakční činnost, fotografování, fotoreportáže, poradenská činnost v oboru vydavatelství a nakladatelství, nakladatelství a vydavatelství periodických a neperiodických publikací v tištěné i elektronické podobě, publikační činnost, nahrávání nosičů zvukových nebo obrazově zvukových, TV produkce, filmová produkce, televizní výroba programů, tvorba a výroba televizních a audiovizuálních programů, agenturní činnost v oblasti kultury, zprostředkování v oblasti kultury, výchovy, zábavy a sportu, výchovná, vzdělávací, soutěžní a zábavní činnost, zábavní nebo kulturní nebo vzdělávací představení, organizace společenských a kulturních akcí, organizace, provozování a provádění her a soutěží i veřejných, pořádání a organizační zajištění kurzů, školení, přednášek, konferencí, organizování sportovních soutěží, pořádání loterií, pořádání a zabezpečování spotřebitelských soutěží a her.

- (590) Barevná  
(730) **Economia, a.s.**, Dobrovského 1278/25, Praha 7, 17055, CZ  
(740) Advokátní kancelář JUDr. Ondra & Spol., JUDr. Pavel Ondra, Tylovo náměstí 699/1, Praha 2, 12000

- (210) **O-502020**  
(220) 20.02.2013  
(320) 20.02.2013  
(511) 9, 16, 35, 36, 38, 41  
(540)

## HN Investor

- (510) (9) přístroje a nástroje pro záznam, uchování, převod, přenos nebo reprodukci zvuku nebo obrazu, přístroje pro zpracování informací a počítače, včetně jejich jednotlivých součástí a náhradních dílů ze třídy 9, programy pro počítačové hry, hlavolamy elektrické nebo elektronické – v rámci této třídy, reklamní přístroje na stídací obrazy, reklamní světelné přístroje, nosiče záznamů nahrané i nenahrané, videokazety nahrané i nenahrané, audiokazety nahrané i nenahrané, audiovizuální programy, audioprogramy, audiovizuální díla, audiovizuální díla v digitální podobě, exponované filmy, kreslené filmy, hudební díla na nosičích, CD disky, čtecí zařízení sloužící ke zpracování dat, programové vybavení pro počítače, software, hardware výpočetní techniky nebo komunikační nebo informační techniky, elektronické databáze a databázové produkty a systémy, informace a záznamy v elektronické podobě, informace a záznamy na nosičích s výjimkou nosičů papírových ze třídy 16, informace a data a databáze a informační produkty na nosičích

nebo i v elektronických, datových, informačních, počítačových a komunikačních sítích, související software a hardware, elektronické nebo datové nebo informační nebo komunikační nebo výpočetní sítě, včetně jednotlivých součástí a náhradních dílů obsažených ve třídě 9, multimediální aplikace, multimediální nebo informační katalogy, elektronické publikace, elektronické časopisy, elektronická periodika a knihy v elektronické podobě; (16) papír a výrobky z papíru spadající do této třídy, tiskárenské výrobky, štočky, tiskařské typy, periodické a neperiodické publikace, knihy, učebnice, učební pomůcky s výjimkou přístrojů, časopisy, noviny, brožury, fotografie, informační produkty na papírových nosičích, letáky, plakáty, vstupenky, data a databáze na papírových nosičích, tištěné manuály, reklamní, propagační, uživatelské, umělecké nebo ozdobné předměty z papíru, pohlednice, dopisní papíry, obálky, přání, kalendáře, samolepky, obtisky, vystřihovánky, kartičky a tašky - v rámci této třídy, sešity, skicáky, pastelky, penály, pera, nože na papír, těžítka, pohledy ilustrované se zvukovou nahrávkou; (35) reklamní, inzertní a propagační činnost, zprostředkování reklamní, inzertní a propagační činnosti prostřednictvím jakéhokoliv média, public relations, průzkum veřejného mínění, průzkum trhu včetně poradenství pro organizace a řízení obchodu, zpracování marketingových studií, informačních služeb a vytváření informačních systémů, poradenská činnost v oboru reklamy a při obchodní činnosti, vydávání reklamních a/nebo náborových textů, propagačních a inzertních tiskovin, rozšiřování reklamních a/nebo inzertních materiálů, šíření a přenos inzerce a reklamy prostřednictvím telefonních sítí (telefonní marketingové služby), obchodní průzkum a analýza trhu, marketing, organizace reklamních a obchodních předváděcích akcí výrobků a služeb, včetně obchodních výstav a jejich doprovodných akcí, distribuce zboží a tiskovin k reklamním účelům, zajišťování předplatného novin a časopisů, obchodní zastoupení tuzemských a zahraničních firem, obchodní a podnikatelský informační servis, obchodní poradenské a konzultační služby, systematizace informací do počítačových databází; (36) finanční služby a konzultační finanční služby, vyhodnocování finančních služeb, finanční analýzy, poskytování finančních informací, finanční poradenství; (38) telematika, výměna, šíření a/nebo získávání zpráv a informací včetně doprovodného zvuku, šíření elektronických časopisů, informací, elektronických periodik, knih v elektronické podobě, audio nebo audiovizuálních děl prostřednictvím informační nebo datové nebo elektronické nebo komunikační nebo telekomunikační nebo počítačové sítě, zejména Internetu, pomocí satelitů, zveřejňování, rozšiřování a přenos informací prostřednictvím všech informačních a telekomunikačních prostředků a sítí, satelitů apod., šíření informací prostřednictvím teletextu a počítačových a telekomunikačních sítí včetně Internetu, šíření tiskovin, časopisů, periodik, knih v elektronické podobě prostřednictvím počítačové sítě včetně Internetu, prostřednictvím satelitů apod., provozování elektronických nástěnek, diskuzních skupin a fór, poskytování přístupu k on-line informačním službám a k databázím; (41) nakladatelství a vydavatelství, ediční činnost, redakční činnost, fotografování, fotoreportáže, poradenská činnost v oboru vydavatelství a nakladatelství, nakladatelství a vydavatelství periodických a neperiodických publikací v tištěné i elektronické podobě, publikační činnost, nahrávání nosičů zvukových nebo obrazově zvukových, TV produkce, filmová produkce, televizní výroba programů, tvorba a výroba televizních a audiovizuálních programů, agenturní činnost v oblasti kultury, zprostředkování v oblasti kultury, výchovy, zábavy a sportu, výchovná, vzdělávací, soutěžní a zábavní činnost, zábavní nebo kulturní nebo vzdělávací představení, organizace společenských a kulturních akcí, organizace, provozování a provádění her a soutěží i veřejných, pořádání a organizační zajištění kurzů, školení, přednášek, konferencí, organizování sportovních soutěží, pořádání loterií, pořádání a zabezpečování spotřebitelských soutěží a her.

(590) Barevná

(730) **Economia, a.s.**, Dobrovského 1278/25, Praha 7, 17055, CZ

(740) Advokátní kancelář JUDr. Ondra & Spol., JUDr. Pavel Ondra, Tylovo náměstí 699/1, Praha 2, 12000

(210) **O-502021**

(220) 20.02.2013

(320) 20.02.2013

(511) 9, 16, 35, 36, 38, 41

(540)

**HNAdvisor**

(510) (9) přístroje a nástroje pro záznam, uchování, převod, přenos nebo reprodukci zvuku nebo obrazu, přístroje pro zpracování informací a počítače, včetně jejich jednotlivých součástí a náhradních dílů ze třídy 9, programy pro počítačové hry, hlavolamy elektrické nebo elektronické - v rámci této třídy, reklamní přístroje na stídací obrazy, reklamní světelné přístroje, nosiče záznamů nahrané i nenahrané, videokazety nahrané i nenahrané, audiokazety nahrané i nenahrané, audiovizuální programy, audioprogramy, audiovizuální díla, audiovizuální díla v digitální podobě, exponované filmy, kreslené filmy, hudební díla na nosičích, CD disky, čtecí zařízení sloužící ke zpracování dat, programové vybavení pro počítače, software, hardware výpočetní techniky nebo komunikační nebo informační techniky, elektronické databáze a databázové produkty a systémy, informace a záznamy v elektronické podobě, informace a záznamy na nosičích s výjimkou nosičů papírových ze třídy 16, informace a data a databáze a informační produkty na nosičích nebo i v elektronických, datových, informačních, počítačových a komunikačních sítích, související software a hardware, elektronické nebo datové nebo informační nebo komunikační nebo výpočetní sítě, včetně jednotlivých součástí a náhradních dílů obsažených ve třídě 9, multimediální aplikace, multimediální nebo informační katalogy, elektronické publikace, elektronické časopisy, elektronická periodika a knihy v elektronické podobě; (16) papír a výrobky z papíru spadající do této třídy, tiskárenské výrobky, štočky, tiskařské typy, periodické a neperiodické publikace, knihy, učebnice, učební pomůcky s výjimkou přístrojů, časopisy, noviny, brožury, fotografie, informační produkty na papírových nosičích, letáky, plakáty, vstupenky, data a databáze na papírových nosičích, tištěné manuály, reklamní, propagační, uživatelské, umělecké nebo ozdobné předměty z papíru, pohlednice, dopisní papíry, obálky, přání, kalendáře, samolepky, obtisky, vystřihovánky, kartičky a tašky - v rámci této třídy, sešity, skicáky, pastelky, penály, pera, nože na papír, těžítka, pohledy ilustrované se zvukovou nahrávkou; (35) reklamní, inzertní a propagační činnost, zprostředkování reklamní, inzertní a propagační činnosti prostřednictvím jakéhokoliv média, public relations, průzkum veřejného mínění, průzkum trhu včetně poradenství pro organizace a řízení obchodu, zpracování marketingových studií, informačních služeb a vytváření informačních systémů, poradenská činnost v oboru reklamy a při obchodní činnosti, vydávání reklamních a/nebo náborových textů, propagačních a inzertních tiskovin, rozšiřování reklamních a/nebo inzertních materiálů, šíření a přenos inzerce a reklamy prostřednictvím telefonních sítí (telefonní marketingové služby), obchodní průzkum a analýza trhu, marketing, organizace reklamních a obchodních předváděcích akcí výrobků a služeb, včetně obchodních výstav a jejich doprovodných akcí, distribuce zboží a tiskovin k reklamním účelům, zajišťování předplatného novin a časopisů, obchodní zastoupení tuzemských a zahraničních firem, obchodní a podnikatelský informační servis, obchodní poradenské a konzultační služby, systematizace informací do počítačových databází; (36) finanční služby a konzultační finanční služby, vyhodnocování finančních služeb, finanční analýzy, poskytování finančních informací, finanční poradenství; (38) telematika, výměna, šíření a/nebo získávání zpráv a informací včetně doprovodného zvuku, šíření elektronických časopisů, informací, elektronických periodik, knih v elektronické podobě, audio nebo audiovizuálních děl prostřednictvím informační nebo datové nebo elektronické nebo komunikační nebo telekomunikační nebo počítačové sítě, zejména Internetu, pomocí satelitů, zveřejňování, rozšiřování a přenos informací prostřednictvím všech informačních a telekomunikačních prostředků a sítí, satelitů apod., šíření informací prostřednictvím teletextu a počítačových a telekomunikačních sítí včetně Internetu, šíření tiskovin, časopisů, periodik, knih v elektronické podobě prostřednictvím počítačové sítě včetně Internetu, prostřednictvím satelitů apod., provozování elektronických nástěnek, diskuzních skupin a fór,

poskytování přístupu k on-line informačním službám a k databázím; (41) nakladatelství a vydavatelství, ediční činnost, redakční činnost, fotografování, fotoreportáže, poradenská činnost v oboru vydavatelství a nakladatelství, nakladatelství a vydavatelství periodických a neperiodických publikací v tištěné i elektronické podobě, publikační činnost, nahrávání nosičů zvukových nebo obrazově zvukových, TV produkce, filmová produkce, televizní výroba programů, tvorba a výroba televizních a audiovizuálních programů, agenturní činnost v oblasti kultury, zprostředkování v oblasti kultury, výchovy, zábavy a sportu, výchovná, vzdělávací, soutěžní a zábavní činnost, zábavní nebo kulturní nebo vzdělávací představení, organizace společenských a kulturních akcí, organizace, provozování a provádění her a soutěží i veřejných, pořádání a organizační zajištění kurzů, školení, přednášek, konferencí, organizování sportovních soutěží, pořádání loterií, pořádání a zabezpečování spotřebitelských soutěží a her.

- (590) Barevná  
(730) **Economia, a.s.**, Dobrovského 1278/25, Praha 7, 17055, CZ  
(740) Advokátní kancelář JUDr. Ondra & Spol., JUDr. Pavel Ondra, Tylovo náměstí 699/1, Praha 2, 12000

- (210) **O-502022**  
(220) 20.02.2013  
(320) 20.02.2013  
(511) 9, 16, 35, 36, 38, 41  
(540)

## EkonomHN

- (510) (9) přístroje a nástroje pro záznam, uchování, převod, přenos nebo reprodukci zvuku nebo obrazu, přístroje pro zpracování informací a počítače, včetně jejich jednotlivých součástí a náhradních dílů ze třídy 9, programy pro počítačové hry, hlavolamy elektrické nebo elektronické – v rámci této třídy, reklamní přístroje na stídané obrazy, reklamní světelné přístroje, nosiče záznamů nahrané i nenahrané, videokazety nahrané i nenahrané, audiokazety nahrané i nenahrané, audiovizuální programy, audioprogramy, audiovizuální díla, audiovizuální díla v digitální podobě, exponované filmy, kreslené filmy, hudební díla na nosičích, CD disky, čtecí zařízení sloužící ke zpracování dat, programové vybavení pro počítače, software, hardware výpočetní techniky nebo komunikační nebo informační techniky, elektronické databáze a databázové produkty a systémy, informace a záznamy v elektronické podobě, informace a záznamy na nosičích s výjimkou nosičů papírových ze třídy 16, informace a data a databáze a informační produkty na nosičích nebo i v elektronických, datových, informačních, počítačových a komunikačních sítích, související software a hardware, elektronické nebo datové nebo informační nebo komunikační nebo výpočetní sítě, včetně jednotlivých součástí a náhradních dílů obsažených ve třídě 9, multimediální aplikace, multimediální nebo informační katalogy, elektronické publikace, elektronické časopisy, elektronická periodika a knihy v elektronické podobě; (16) papír a výrobky z papíru spadající do této třídy, tiskárenské výrobky, štočky, tiskařské typy, periodické a neperiodické publikace, knihy, učebnice, učební pomůcky s výjimkou přístrojů, časopisy, noviny, brožury, fotografie, informační produkty na papírových nosičích, letáky, plakáty, vstupenky, data a databáze na papírových nosičích, tištěné manuály, reklamní, propagační, užitkové, umělecké nebo ozdobné předměty z papíru, pohlednice, dopisní papíry, obálky, přání, kalendáře, samolepky, obtisky, vystřihovánky, kartičky a tašky - v rámci této třídy, sešity, skicáky, pastelky, penály, pera, nože na papír, těžítka, pohledy ilustrované se zvukovou nahrávkou; (35) reklamní, inzertní a propagační činnosti, poradenská činnost v oboru reklamy a při obchodní činnosti, vydávání reklamních a/nebo náborových textů, propagačních a inzertních tiskovin,

rozšiřování reklamních a/nebo inzertních materiálů, šíření a přenos inzercí a reklamy prostřednictvím telefonních sítí (telefonní marketingové služby), obchodní průzkum a analýza trhu, marketing, organizace reklamních a obchodních předváděcích akcí výrobků a služeb, včetně obchodních výstav a jejich doprovodných akcí, distribuce zboží a tiskovin k reklamním účelům, zajišťování předplatného novin a časopisů, obchodní zastoupení tuzemských a zahraničních firem, obchodní a podnikatelský informační servis, obchodní poradenské a konzultační služby, systematizace informací do počítačových databází; (36) finanční služby a konzultační finanční služby, vyhodnocování finančních služeb, finanční analýzy, poskytování finančních informací, finanční poradenství; (38) telematika, výměna, šíření a/nebo získávání zpráv a informací včetně doprovodného zvuku, šíření elektronických časopisů, informací, elektronických periodik, knih v elektronické podobě, audio nebo audiovizuálních děl prostřednictvím informační nebo datové nebo elektronické nebo komunikační nebo telekomunikační nebo počítačové sítě, zejména Internetu, pomocí satelitů, zveřejňování, rozšiřování a přenos informací prostřednictvím všech informačních a telekomunikačních prostředků a sítí, satelitů apod., šíření informací prostřednictvím teletextu a počítačových a telekomunikačních sítí včetně Internetu, šíření tiskovin, časopisů, periodik, knih v elektronické podobě prostřednictvím počítačové sítě včetně Internetu, prostřednictvím satelitů apod., provozování elektronických nástěnek, diskuzních skupin a fór, poskytování přístupu k on-line informačním službám a k databázím; (41) nakladatelství a vydavatelství, ediční činnost, redakční činnost, fotografování, fotoreportáže, poradenská činnost v oboru vydavatelství a nakladatelství, nakladatelství a vydavatelství periodických a neperiodických publikací v tištěné i elektronické podobě, publikační činnost, nahrávání nosičů zvukových nebo obrazově zvukových, TV produkce, filmová produkce, televizní výroba programů, tvorba a výroba televizních a audiovizuálních programů, agenturní činnost v oblasti kultury, zprostředkování v oblasti kultury, výchovy, zábavy a sportu, výchovná, vzdělávací, soutěžní a zábavní činnost, zábavní nebo kulturní nebo vzdělávací představení, organizace společenských a kulturních akcí, organizace, provozování a provádění her a soutěží i veřejných, pořádání a organizační zajištění kurzů, školení, přednášek, konferencí, organizování sportovních soutěží, pořádání loterií, pořádání a zabezpečování spotřebitelských soutěží a her.

- (590) Barevná  
(730) **Economia, a.s.**, Dobrovského 1278/25, Praha 7, 17055, CZ  
(740) Advokátní kancelář JUDr. Ondra & Spol., JUDr. Pavel Ondra, Tylovo náměstí 699/1, Praha 2, 12000

- (210) **O-502138**  
(220) 25.02.2013  
(320) 25.02.2013  
(511) 16, 35, 38, 41, 45  
(540)

## BABYČEK

- (510) (16) nálepky, plakáty, obtisky, tiskárenské výrobky, publikace, časopisy, knihy, brožované tiskoviny, manuály, tištěné průvodce, katalogy, fotografie, papírenské zboží, obrazy, kapesní kalendáře, kalendáře, fotoalba, grafika, psací potřeby, osobní organizéry, adresáře, zápisníky, kancelářské potřeby; (35) marketingové, reklamní a propagační služby, průzkumy trhu a tržní informace, propagace zboží a služeb třetích osob prostřednictvím počítačových a komunikačních sítí, poskytování on-line informačních služeb (seznamů) zaměřených na informace o kolejném životě, inzeráty (služby); (38) spoje (komunikace), poskytování služeb virtuální komunity a služeb sociálních sítí, poskytování služeb počítačové, elektronické a on-line databáze pro použití ve vzdělávací, rekreační a zábavní činnosti, pro použití v oboru zábavy a v oboru středoškolských, vysokoškolských, společenských a komunitních zájmových skupin, sdílení fotografií a videí, poskytování internetových služeb, jmenovitě vytváření virtuálních komunit pro registrované uživatele za účelem organizování skupin a akcí, účasti v diskusích a podílení se na vytváření sociálních, podnikových a komunitních sítí, poskytování internetových služeb, jmenovitě elektronických prostředků druhým pro organizování a vedení setkání, akcí a interaktivních diskusí prostřednictvím komunikačních sítí, poskytování aplikačních služeb (ASP) umožňujících nahrávání, zveřejňování, předvádění, zobrazování,

označování, blogování, sdílení nebo jiné poskytování elektronických médií nebo informací prostřednictvím Internetu nebo jiné komunikační sítě; (41) nakladatelství, vydavatelství, publikování elektronických deníků a weblogů zaměřených na uživatelem vytvářený nebo specifikovaný obsah, elektronické vydavatelské služby pro třetí osoby, zábavní služby; (45) osobní a společenské služby poskytované třetími osobami k uspokojení potřeb jednotlivců, služby seznamování prostřednictvím společenských sítí.

(730) **Gerasimov Dmitriy**, Hořelické náměstí 1220, Rudná, 25219, CZ

(210) **O-502268**

(220) 28.02.2013

(320) 28.02.2013

(511) 9, 25, 35

(540)

## PRA-P-OR

(510) (9) ochranné obleky a oděvy, ochranná obuv, ochranné rukavice, ochranné vesty, ochranné reflexní oděvy, ochranné přilby, helmy a kukly a jiné ochranné pokrývky hlavy, ochranné masky, ochranná sluchátka, ochranné štíty, ochranné plachty a bezpečnostní (ochranné) sítě spadající do této třídy, bezpečnostní postroje, ochranné pomůcky proti pádu spadající do této třídy, ochranné brýle všeho druhu, osobní ochranné prostředky proti nehodám v rámci třídy 9; (25) oděvy a obuv, pracovní obuv, pracovní oděvy, pracovní rukavice zařazené do této třídy, ponožky, pokrývky hlavy, protiskluzové pomůcky pro obuv; (35) maloobchodní a velkoobchodní prodej a zprostředkování v oblasti nákupu a prodeje zboží včetně prodeje prostřednictvím Internetu s výrobky uvedenými ve třídách 9 a 25 a dále s výrobky drogistickými, marketing, reklama a propagace.

(730) **PRA-P-OR s.r.o.**, Orlovská 343/143, Ostrava - Heřmanice, 71300, CZ

(740) Patentová a známková kancelář, Ing. Jaromír Příkryl, Včelín 1161, Hulín, 76824

(210) **O-502269**

(220) 28.02.2013

(320) 28.02.2013

(511) 9, 25, 35

(540)



(510) (9) ochranné obleky a oděvy, ochranná obuv, ochranné rukavice, ochranné vesty, ochranné reflexní oděvy, ochranné přilby, helmy a kukly a jiné ochranné pokrývky hlavy, ochranné masky, ochranná sluchátka, ochranné štíty, ochranné plachty a bezpečnostní (ochranné) sítě spadající do této třídy, bezpečnostní postroje, ochranné pomůcky proti pádu spadající do této třídy, ochranné brýle všeho druhu, osobní ochranné prostředky proti nehodám v rámci třídy 9; (25) oděvy a obuv, pracovní obuv, pracovní oděvy, pracovní rukavice zařazené do této třídy, ponožky, pokrývky hlavy, protiskluzové pomůcky pro obuv; (35) maloobchodní a velkoobchodní prodej a zprostředkování v oblasti nákupu a prodeje zboží včetně prodeje prostřednictvím Internetu s výrobky uvedenými ve třídách 9 a 25 a dále s výrobky drogistickými, marketing, reklama a propagace.

(730) **PRA-P-OR s.r.o.**, Orlovská 343/143, Ostrava - Heřmanice, 71300, CZ

(740) Patentová a známková kancelář, Ing. Jaromír Příkryl, Včelín 1161, Hulín, 76824

(210) **O-502270**

(220) 28.02.2013

(320) 28.02.2013

(511) 9, 25, 35

(540)



(510) (9) ochranné obleky a oděvy, ochranná obuv, ochranné rukavice, ochranné vesty, ochranné reflexní oděvy, ochranné přilby, helmy a kukly a jiné ochranné pokrývky hlavy, ochranné masky, ochranná sluchátka, ochranné štíty, ochranné plachty a bezpečnostní (ochranné) sítě spadající do této třídy, bezpečnostní postroje, ochranné pomůcky proti pádu spadající do této třídy, ochranné brýle všeho druhu, osobní ochranné prostředky proti nehodám v rámci třídy 9; (25) oděvy a obuv, pracovní obuv, pracovní oděvy, pracovní rukavice zařazené do této třídy, ponožky, pokrývky hlavy, protiskluzové pomůcky pro obuv; (35) maloobchodní a velkoobchodní prodej a zprostředkování v oblasti nákupu a prodeje zboží včetně prodeje prostřednictvím Internetu s výrobky uvedenými ve třídách 9 a 25 a dále s výrobky drogistickými, marketing, reklama a propagace.

(730) **COMERTEX OSTRAVA spol. s r.o.**, Orlovská 343/143, Ostrava - Heřmanice, 71300, CZ

(740) Patentová a známková kancelář, Ing. Jaromír Příkryl, Včelín 1161, Hulín, 76824

(210) **O-502271**

(220) 28.02.2013

(320) 28.02.2013

(511) 9, 25, 35

(540)

## COMERTEX OSTRAVA

(510) (9) ochranné obleky a oděvy, ochranná obuv, ochranné rukavice, ochranné vesty, ochranné reflexní oděvy, ochranné přilby, helmy a kukly a jiné ochranné pokrývky hlavy, ochranné masky, ochranná sluchátka, ochranné štíty, ochranné plachty a bezpečnostní (ochranné) sítě spadající do této třídy, bezpečnostní postroje, ochranné pomůcky proti pádu spadající do této třídy, ochranné brýle všeho druhu, osobní ochranné prostředky proti nehodám v rámci třídy 9; (25) oděvy a obuv, pracovní obuv, pracovní oděvy, pracovní rukavice zařazené do této třídy, ponožky, pokrývky hlavy, protiskluzové pomůcky pro obuv; (35) maloobchodní a velkoobchodní prodej a zprostředkování v oblasti nákupu a prodeje zboží včetně prodeje prostřednictvím Internetu s výrobky uvedenými ve třídách 9 a 25 a dále s výrobky drogistickými, marketing, reklama a propagace.

(730) **COMERTEX OSTRAVA spol. s r.o.**, Orlovská 343/143, Ostrava - Heřmanice, 71300, CZ

(740) Patentová a známková kancelář, Ing. Jaromír Příkryl, Včelín 1161, Hulín, 76824

(210) **O-502391**

(220) 05.03.2013

(320) 05.03.2013

(511) 35, 36, 41

(540)

## KRITERIUM

(510) (35) propagační činnost, reklama; (36) služby finanční, služby nemovitostní; (41) vzdělávání.

(730) **KRITERIUM s.r.o.**, Nerudova 234/45, Praha 1, 11800, CZ

(210) **O-502410**

(220) 06.03.2013

(320) 06.03.2013

(511) 5, 16, 24, 32, 40, 43, 44

(540)

## PIVNÍ LÁZNĚ BERNARD

(510) (5) farmaceutické a veterinářské výrobky, hygienické výrobky pro léčebné účely, dietetické přípravky pro léčebné účely, potraviny pro batolata, náplasti, obvazový materiál, materiály pro plombování zubů a pro zubní otisky, dezinfekční přípravky, výrobky pro hubení škodlivých zvířat, fungicidy, herbicidy; (16) papír, lepenka a výrobky z těchto materiálů, které nejsou zařazené do jiných tříd, tiskárenské výrobky, potřeby pro knižní



vazby, fotografie, papírenské zboží, lepidla pro papírenství nebo domácnost, materiál pro umělce, štetce, psací stroje a kancelářské potřeby (vyjímaje nábytek), učební a vyučovací pomůcky s výjimkou přístrojů, plastické obaly (nezařazené do jiných tříd), tiskařské typy, štočky; (24) textilní ubrusky a ubrusy; (32) piva, nealkoholická piva, minerální vody, šumivé nápoje a jiné nápoje nealkoholické, nápoje a šťávy ovocné, sirupy a jiné přípravy k zhotovování nápojů; (40) chlazení nápojů a výčepních zařízení; (43) služby zajišťující stravování a nápoje, dočasné ubytování, restaurační a hostinské služby, půjčování židlí, stolů, prostírání, nápojového skla, zásobování; (44) lékařské služby, veterinární služby, péče o hygienu a krásu osob a zvířat, zemědělské, zahradnické a lesnické služby.

(730) **Rodinný pivovar BERNARD a.s.**, 5. května 1, Humpolec, 39601, CZ

(740) Advokátní kancelář Břeský, Hejplík, Vosátka, JUDr. Ladislav Břeský, advokát, Botičská 1936/4, Praha 2, 12800

(210) **O-502411**  
(220) 06.03.2013  
(320) 06.03.2013  
(511) 31, 32, 33, 40, 43  
(540)



(510) (31) slad pro výrobu piva a lihovin; (32) piva, nealkoholická piva, minerální vody, šumivé nápoje a jiné nápoje nealkoholické, nápoje a šťávy ovocné, sirupy a jiné přípravy k zhotovování nápojů; (33) alkoholické nápoje, lihoviny; (40) chlazení nápojů a výčepních zařízení; (43) služby zajišťující stravování a nápoje, dočasné ubytování, restaurační a hostinské služby, půjčování židlí, stolů, prostírání, nápojového skla, zásobování.

(730) **Rodinný pivovar BERNARD a.s.**, 5. května 1, Humpolec, 39601, CZ

(740) Advokátní kancelář Břeský, Hejplík, Vosátka, JUDr. Ladislav Břeský, advokát, Botičská 1936/4, Praha 2, 12800

(210) **O-502524**  
(220) 11.03.2013  
(320) 11.03.2013  
(511) 25  
(540)

**SIGMA**

(510) (25) oděvy, sportovní oděvy, obuv, bačkory, fotbalová obuv, galoše, holínky, gymnastická obuv, sportovní obuv, ležerní obuv, zimní obuv, venkovní obuv, podešve pro obuv, podešve vnitřní, podpatky, podpatky pro obuv, podrážky pro obuv, podrážky vnitřní, ponožky, přezůvky přes boty, řemínky pro obuv, sandály, střevíce, svršky na obuv, špičky pro obuv, šněrovací obuv, špunty k fotbalové obuvi.

(730) **ARIANA SPORTS s.r.o.**, Rožtylské náměstí 2619/46, Praha 4, 14100, CZ

(210) **O-502525**  
(220) 11.03.2013  
(320) 11.03.2013  
(511) 35, 36, 42

(540)



(510) (35) propagační činnost, reklama, pomoc při řízení obchodní činnosti; (36) služby finanční, služby peněžní, služby nemovitostní; (42) analytické a výzkumné služby v průmyslu.

(730) **E-INVEST a.s.**, Václavské náměstí 773/4, Praha 1, 11000, CZ  
(740) **ADVOKÁTNÍ KANCELÁŘ, JUDr. Rostislav Doleček**, Seifertova 9, Praha 3, 13000

(210) **O-502527**  
(220) 11.03.2013  
(320) 11.03.2013  
(511) 9, 11, 35, 37, 38, 39, 41, 42  
(540)

**VYDIS**  
GROUP

(510) (9) přístroje a nástroje vědecké, námořní, geodetické, fotografické, filmové, optické, přístroje pro vážení, měření, signalizaci, kontrolu (inspekci), záchranu a přístroje pro vyučování, přístroje a nástroje pro vedení, přepínání, přeměnu, akumulaci, regulaci nebo řízení elektrického proudu, přístroje pro záznam, převod, reprodukci zvuku nebo obrazu, nosiče dat magnetické, záznamové disky, kompaktní disky, DVD a ostatní digitální záznamové nosiče, ústrojí pro přístroje na mince, pokladny registrační, kalkulačky, zařízení na zpracování dat, počítače, počítačový software, hasicí přístroje; (11) přístroje pro osvětlení, topení, výrobu páry, pro vaření, přístroje chladicí, pro sušení, ventilaci, rozvod vody a sanitární zařízení; (35) propagační činnost, reklama, pomoc při řízení obchodní činnosti, obchodní administrativní, kancelářské práce; (37) stovebnictví, opravy, instalační služby; (38) spoje (komunikace); (39) doprava, balení a skladování zboží, organizování cest; (41) výchova, vzdělávání, zábava, sportovní a kulturní aktivity; (42) vědecké a technologické služby a související výzkum a projektování, analytické a výzkumné služby v průmyslu, navrhování a vývoj počítačového hardwaru a softwaru.

(590) Barevná  
(730) **VYDIS GROUP a.s.**, Štěrboholská 1404/104, Praha 10, 10200, CZ  
(740) Společná advokátní kancelář Prokopec & part., JUDr. Tomáš Prokopec, advokát, Karlovo nám. 19, Praha 2, 12800

(210) **O-502681**  
(220) 15.03.2013  
(320) 15.03.2013  
(511) 9, 16, 35, 38, 41  
(540)

**Radio ZET**

(510) (9) nahrané a nenahrané nosiče zvuku a obrazu, zejména audiokazety, videokazety, kompaktní disky, magnetofonové pásky, audiovizuální díla na nosičích, hudební díla na nosičích; (16) tiskoviny, časopisy, publikace, propagační tiskoviny, zejména katalogy, plakáty, kalendáře, tiskárenské výrobky, kancelářské potřeby spadající do této třídy; (35) reklamní a propagační činnost prostřednictvím jakéhokoliv druhu média, distribuce zboží k reklamním účelům, inzertní činnost, zprostředkovatelská činnost v oblasti obchodu s výrobky uvedenými ve třídách 9 a 16, zprostředkovatelská činnost v oblasti mediálního průmyslu, jako je zprostředkování reklamy, inzerce, propagace; (38) provozování rozhlasového vysílání, poradenská činnost v oblasti šíření informací prostřednictvím sdělovacích prostředků, šíření a výměna informací prostřednictvím počítačových a telekomunikačních sítí, včetně Internetu; (41) tvorba rozhlasových programů, výchovná a

zábavná činnost, organizace, příprava a pořádání hudebních vystoupení, koncertů a zábavných pořadů, vydavatelská a nakladatelská činnost. (540)

(730) **BBC Radiocom (Praha) s.r.o.**, Dlouhá 705/16, Praha 1, 11000, CZ

(210) **O-502740**

(220) 19.03.2013

(320) 19.03.2013

(511) 3

(540)



(510) (3) sprchové gely, sprchové gely pro intimní kosmetiku, kosmetické přípravky, mýdla.

(730) **Kosmetika A.T.W. s.r.o.**, Železniční II. 220, Staré Město, 73801, CZ

(740) Ing. Iva Rylková, Polská 1525, Ostrava - Poruba, 70800

(210) **O-503021**

(220) 27.03.2013

(320) 27.03.2013

(511) 10, 24, 25, 35, 39, 41

(540)



(510) (10) ortopedické pomůcky, přístroje a nástroje lékařské, zdravotnické výrobky a pomůcky spadající do této třídy, lůžka speciální pro lékařské účely, podložky a podušky pro lékařské účely, pásy pro lékařské účely, pásy ortopedické, polštáře proti proleženinám, zařízení pro polohování pacienta; (24) textil a textilní zboží, netkané, tkané a pletené textilie, objemné netkané textilie, vrstvené netkané textilie, vrstvené textilie složené z různých druhů textilií a textilních materiálů, vše uvedené spadající do této třídy; (25) oděvy, textilní oděvní doplňky, obuv, kloboučnické zboží; (35) propagační činnost, reklama, pomoc při řízení obchodní činnosti, obchodní administrativa, kancelářské práce, zpracování odborných posudků a studií, poradenská a konzultační činnost; (39) organizování cest, provozování služeb cestovní kanceláře v rámci této třídy, organizování a zajišťování cest v rámci služeb cestovní kanceláře, poradenství, konzultace a poskytování informací v oblasti cestování, průvodcovská činnost, zprostředkování a organizování dopravy v rámci služeb cestovní kanceláře; (41) výchova, vzdělávání, zábava, sportovní a kulturní aktivity, vzdělávací činnost, zejména pořádání kurzů, seminářů, přednášek, školení a jiných vzdělávacích akcí včetně lektorské činnosti, vydavatelská a nakladatelská činnost, organizování a vedení seminářů a školení.

(730) **Matulková Iva PaedDr.**, Jirkovského 2603, Rakovník, 26901, CZ

(740) Inventia s.r.o., Ing. Jana Holpuchová, Na Bělidle 3, Praha 5, 15000

(210) **O-503156**

(220) 02.04.2013

(320) 02.04.2013

(511) 7, 16, 37



(510) (7) průmyslové stroje a jejich součásti pro různé druhy průmyslu, spadající do této třídy, motory a pohony spadající do této třídy, stroje pro obalový průmysl, balicí stroje, přebalovací stroje, plnicí a uzavírací stroje, etiketovací stroje, polygrafické stroje, strojírenské technologické celky pro obalový průmysl, robotické stroje, stroje pro zpracování a úpravu materiálů, svařovací stroje, obráběcí stroje, dělicí stroje, stroje pro povrchovou úpravu materiálů, podavače-stroje, přepravníky-stroje, pneumatické pohony, kompresory, čerpadla, součásti a náhradní díly uvedených strojů a zařízení; (16) papír a výrobky z něj, papírenské zboží, kartón a výrobky z něj, papírové a kartónové obaly, tiskoviny všeho druhu, fotografie, firemní tiskoviny, etikety papírové, obaly, fólie, pytle, sáčky z papíru, lepenky, polyethylenu či podobných plastických hmot pro obalovou techniku, obaly, fólie, pytle, sáčky bublinové, pěnové, antistatické spadající do této třídy, lepidla pro papír pro kancelář a pro domácnost, kancelářské, psací a učební potřeby spadající do této třídy; (37) servis, montáž, opravy a revize strojů a zařízení pro obalový průmysl, záruční a pozáruční servis strojů, servisně-montážní služby, instalace a demontáž strojního zařízení, servis, montáž, opravy a revize elektrických a elektronických přístrojů, elektroinstalační práce, pronájem balicí techniky, stavebně-montážní služby, stavební činnosti, stavební opravy a úpravy, úpravy interiérů a exteriérů, poskytování informací a konzultace v servisních, montážních, opravárenských a stavebních službách.

(590) Barevná

(730) **ANOPACK s.r.o.**, Radlická 2487/99, Praha 5, 15000, CZ

(740) Ing. Jiří Střelák, Šumberova 42, Praha 6, 16200

(210) **O-503157**

(220) 02.04.2013

(320) 02.04.2013

(511) 6, 12, 35

(540)



(510) (6) kovy a jejich slitiny, kovy polozpracované, kovové spojovací a upínací materiály - šrouby, matice, svorníky, podložky apod., hutní materiály a výrobky všeho druhu - kovové profily, plechy, tyče, dráty, trubky a pružiny, kovové výlisky a odlitky všeho druhu pro průmyslové použití, kovové formy, železářské zboží, kovové konstrukce, kovové kliky a madla, kovové úchyty a lišty všeho druhu; (12) součástky a náhradní díly pro dopravní motorová vozidla, zejména pro motocykly a automobily, karbonové a titanové doplňky pro motorová vozidla spadající do této třídy; (35) obchodní činnost zásilkového velkoobchodu, maloobchodní, velkoobchodní a elektronický prodej kovových výrobků, nářadí a součástí/doplňků pro motorová vozidla, obchodní zastoupení podnikatelských subjektů, zejména výrobců, předvádění výrobků, reklamní distribuce vzorků výrobků, zaslání reklamních materiálů zákazníkům, reklamní a marketingová činnost, inzerce, průzkumy trhu, obchodní nebo podnikatelský průzkum, organizování a pořádání reklamních a prodejních akcí, poskytování obchodních slev zákazníkům, poskytování obchodních a podnikatelských informací, obchodní zprostředkování a pomoc při řízení obchodní činnosti, činnosti organizačních, ekonomických a podnikatelských poradců, automatizované zpracování a správa obchodních dat, administrativní činnosti, kopírování dokumentů.

(590) Barevná

(730) **ANOPACK s.r.o.**, Radlická 2487/99, Praha 5, 15000, CZ

(740) Ing. Jiří Střelák, Šumberova 42, Praha 6, 16200

(210) **O-503200**

(220) 04.04.2013

(320) 04.04.2013

(511) 5, 29, 30

(540)

## TERMIXÍK MILKO

(510) (5) potraviny pro kojence, sladové mléčné nápoje pro lékařské účely, doplňky výživy pro lékařské účely, tuky pro lékařské účely; (29) mléko a mléčné výrobky všeho druhu; (30) cukrovinky s obsahem mléka.

(730) **Polabské mlékárny a.s.**, Dr. Kryšpína 510, Poděbrady, 29016, CZ

(740) Rott, Růžička & Guttmann Patentové, známkové a advokátní kanceláře, JUDr. Vladimír Rott, Vínohradská 37, Praha 2, 12000

(210) **O-503276**

(220) 08.04.2013

(320) 08.04.2013

(511) 33, 35, 40

(540)

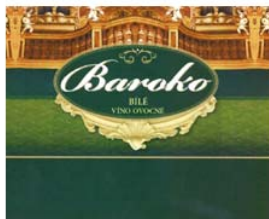

(510) (33) vína všech druhů, sekty, alkoholické nápoje; (35) maloobchodní a velkoobchodní prodej a zprostředkovatelské služby v oblasti nákupu a prodeje vín, alkoholických nápojů a nealkoholických nápojů, zprostředkování v oblasti nákupu a prodeje zboží prostřednictvím Internetu s víny, alkoholickými a nealkoholickými nápoji, propagační, reklamní a informační činnost všeho druhu, marketing; (40) vinařství, vinohradnictví (výroba vína, zpracování vinných hroznů).

(590) Barevná

(730) **BUDA - MONT spol. s r.o.**, Herink 7, Praha - východ, 25101, CZ

(740) JUDr. Aleš Zábrš, Na Beránce 2, Praha 6, 16000

(210) **O-503277**

(220) 08.04.2013

(320) 08.04.2013

(511) 33, 35, 40

(540)

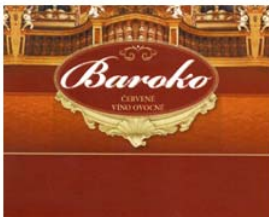

(510) (33) vína všech druhů, sekty, alkoholické nápoje; (35) maloobchodní a velkoobchodní prodej a zprostředkovatelské služby v oblasti nákupu a prodeje vín, alkoholických nápojů a nealkoholických nápojů, zprostředkování v oblasti nákupu a prodeje zboží prostřednictvím Internetu s víny, alkoholickými a nealkoholickými nápoji, propagační, reklamní a informační činnost všeho druhu, marketing; (40) vinařství, vinohradnictví (výroba vína, zpracování vinných hroznů).

(590) Barevná

(730) **BUDA - MONT spol. s r.o.**, Herink 7, Praha - východ, 25101, CZ

(740) JUDr. Aleš Zábrš, Na Beránce 2, Praha 6, 16000

(210) **O-503363**

(220) 10.04.2013

(320) 10.04.2013

(511) 16, 35, 41

(540)



(510) (16) knihy, časopisy, brožury, fotokopie, formuláře, kalendáře, letáky, obálky, oběžníky, periodické i neperiodické tiskoviny, prospekty, ročenky, vložky papírové, grafiky, reklamní materiály spadající do této třídy; (35) inzertní činnost, reklamní činnost, vydávání a šíření reklamních a propagačních materiálů, shromažďování dat, administrativní činnosti, pronájem reklamních ploch, služby reklamních agentur, distribuce zboží k reklamním účelům, marketing, průzkum a analýzy trhu, zprostředkování reklamních a distribučních služeb souvisejících s reklamními materiály, výzkum veřejného mínění, pořádání komerčních a reklamních výstav a veletrhů v oblasti létání letadly lehčími vzduchu; (41) zábavní, výchovná, vzdělávací, sportovní a kulturní činnost, zprostředkování v oblasti zábavy, sportu, organizace a provádění sportovních a/nebo zábavních a/nebo společenských akcí spojených s létáním letadly lehčími vzduchu, pořádání odborných kurzů, výcviků, školení a jiných vzdělávacích akcí v oblasti létání letadly lehčími vzduchu.

(590) Barevná

(730) **Český balónový svaz**, Šeránkova 311/4, Brno, 61600, CZ

(210) **O-503399**

(220) 10.04.2013

(320) 10.04.2013

(511) 16, 35, 41

(540)



(510) (16) papír, lepenka a výrobky z těchto materiálů, reklamní, propagační a užitkové výrobky z papíru určené pro propagaci vlastní společnosti, periodické i neperiodické publikace, informační, reklamní a propagační materiály určené pro propagaci vlastní společnosti, tiskárenské a kartonážní výrobky, data a databáze na papírových nosičích, psací potřeby, kalendáře, diáře, školní potřeby, losy, sázenky, sázkové tikety, vstupenky; (35) reklamní, inzertní a propagační činnost směřující k propagaci vlastní společnosti nebo kulturních a sportovních akcí, vyhledávání sponzorů, prodej reklamních a upomínkových předmětů, obchodní činnost v oblasti sázkových her, kurzových a jiných sázek a loterií; (41) organizování a pořádání loterií, provozování loterií, heren, rulet a kasin, organizování, provozování a pořádání sázkových her, výherních loterií, tombol, soutěží, provozování výherních i nevýherních hracích zařízení, služby vztahující se k hrám, sázení, hazardním hrám (včetně hazardních her na dálku), loteriím, kasinům a ruletám, projekce sportovních přenosů, organizování sportovních sázek a číselných loterií, prodej losů a příjem sázek ve smluvně závazných sběrných právnických a fyzických osob a ve sběrných zřízených společností, pořádání a organizování kulturních, sportovních a společenských událostí, předprodej a prodej vstupenek, organizování a pořádání vzdělávacích akcí, provozování sportovních zařízení.

(590) Barevná

(730) **SAZKA, sázková kancelář a.s.**, K Žižkovu 851, Praha 9, 19093, CZ

(740) Halaxová & Halaxová Tetrapat, Mgr. Eva Halaxová, Jínonická 80, Praha 5, 15800

(210) **O-503434**

(220) 11.04.2013

(320) 11.04.2013

(511) 9, 16, 35, 38, 41  
(540)

**Cirkus  
Bukowsky**

(510) (9) antény, audiovizuální zařízení pro výuku, automaty hudební, hrací skříně uváděné do chodu vhozením mince, nástroje na určování azimutu, barometry, brýle, pouzdra na brýle, brýle sluneční, brýle proti slunci, brýlové řetízky, buzoly, směrové kompas, clony na oči, čističe nosičů zvukových záznamů, čočky kontaktní, čočky optické, čtecí zařízení v televizi, dalekohledy, diapozitivy, promítací přístroje na diapozitivy, diktafony, magnetické disky, kompaktní disky (audio-video), gramofonové desky, gramofonové jehly, disky optické, DVD přehrávače, elektronická pera (vizuální zobrazovací jednotky), elektronické oznamovací tabule, elektronické publikace (s možností stažení), epidiascopy, filmové kamery, exponované filmy, stíhací zařízení na filmy, kreslené filmy, fotoaparáty, hologramy, nosiče záznamů nahrané i nenahrané, audiovizuální programy, filmy, CD disky, DVD disky, obaly na CD disky nebo DVD disky nebo na nosiče záznamů, jezdecké přílby, kalkulačky, kalkulačky kapesní, exponované kinofilm, klávesnice počítačové, krokoměry, magnetická média, magnetické disky, magnetické nosiče dat, magnetické pásky, magnetofony, magnety, magnety dekorativní, mincové mechanismy pro televizory, monitory, mikrofony, nosiče dat magnetické, nosiče dat optické, nosiče zvukových nahrávek, nosiče zvukových záznamů nahrané i nenahrané, audiovizuální díla na nosičích, audiovizuální díla v digitální podobě, programové vybavení pro počítače, interaktivní software, software, hardware výpočetní techniky, interaktivní databáze, elektronické databáze, multimediální aplikace, elektronické multimediální nebo elektronické multimediální katalogy, elektronická periodika a knihy v elektronické podobě, ochranné brýle pro sport, ochranné helmy pro sport, obrazovky, optické disky kompaktní CD ROM, plátna promítací, počítače, počítačové hry (programy), počítačové tiskárny, podložky pod myš, potápěčské masky, potápěčské oděvy, potápěčské rukavice, pravítka (měřicí přístroje), pravítko logaritmické, přehrávače kompaktních disků, přílby ochranné, přístroje pro reprodukci zvuku, rádia, signalizační pišťalky, sluchátka, snímače obrazu, skenery (zpracování dat), tampóny do uší pro potápěče, televizní přístroje, trojúhelníky výstražné pro vozidla, videokamery, videokazety, videopásky, vyučovací stroje, zápisník elektronický, závaží; (16) alba, atlasy, pouzdra s barvami (školní pomůcky), blahopřání, blahopřání hudební, bloky (papírnické výrobky), brožury, papírové bryndáčky, časopisy, časopisy – komiksy, čínská tuš, desky (papírnické výrobky), psací desky s klípem na přidržování papíru, desky na dokumenty (šanon, pořadače), dopisní papír, držáky na psací potřeby, figurky (sošky) z papírové hmoty, fólie hliníková na balení potravin, fotografie, stojany na fotografie, zemské glóbusy, grafické reprodukce, grafiky, gumy na mazání, hlína modelovací, houbičky navlhčovací (kancelářské potřeby), hroty psacích per, chrániče prstů (kancelářské potřeby), inkoust v tyčince, inkousty, kalamáře, kalendáře, kalendáře trhací, kancelářské potřeby, kromě nábytku, kancelářské sponky, papírové kapesníky, výrobky z kartónu, spadající do této třídy, karty, katalogy, kelímky papírové na mléčné výrobky, krabice na klobouky z lepenky, knihy, záložky do knih, knížky brožované, knižní zarážky, vzory na kopírování, papírové kornouty, krabice lepenkové nebo papírové, kružítka, křída na psaní, laminovačky (-na dokumenty) pro použití v kanceláři, výrobky z lepenky spadající do této třídy, malířská plátna, malířské stojany, malířské štětce, štětce, štětce na psaní, mapy, zeměpisné mapy, mašle papírové, materiály na pečeti, pomůcky na mazání, sáčky pro mikrovlákné trouby, misky na vodové barvy, materiály na modelování, nálepky (lepící pásky) pro kancelářské použití nebo pro domácnost, napínáčky, násadky na pera, noviny, nože na papír, obálky, obaly (papírnické výrobky), obaly na spisy, obtisky, ocelová pera, opeřadla na ruce pro malíře, ořezávací strojky na tužky, ořezávací na tužky, oznámení rodinných událostí (papírnické výrobky), palety pro malíře, papír, dopisní papír, papír kopírovací (pauzovací), pergamenový papír, papír sací, svítilny papír, toaletní papír, papír voskovaný, papír Xuan,

papírenské výrobky spadající do této třídy, papírová prostírání, papírové ubrusy, papírové podložky pod sklenice, podložky pod pivní sklenice, papírové ubrusy, pastelky, pouzdra na pasy, pečeti, penály, pera (kancelářské potřeby), pera plnicí, periodika, plakáty, plány, psací podložky, pomůcky učební, kromě přístrojů, pohlednice, poštovní známky, potřeby na psaní, poutače z papíru nebo lepenky, pouzdra na doklady, pouzdra na pera, pouzdra s psacími potřebami, papírové praporky, pravítka, prospekty, příručky, psací podložky, psací soupravy (sada psacích potřeb), publikace, papírové pytlíky jako obaly, razítka, razítka datovací, pouzdra na razítka, razítkovací podušky, ročenky, papírové ručníky, rýsovací nástroje, samolepky, samolepky pro domácnost a pro kancelářské potřeby, sešity, sešivačky, skicáky, stíratka na tabule, školní potřeby, tabule školní těžítka, tikety, tiskopisy, tiskové typy, tiskoviny, tužky, tuhy do tužek, držátka na tužky, patentní tužky, uhly na kreslení, zápisníky, zpěvníky; (35) reklamní, inzertní a propagační činnost, marketing, inzerce poštou, licence na výrobky a služby ostatních (komerční správa), nábor zaměstnanců, pomoc při řízení obchodní činnosti, obchodní nebo podnikatelské informace, obchodní nebo podnikatelský průzkum, organizování výstav (komerčních nebo reklamních), personální poradenství, pořádání veletrhů pro obchodní a reklamní účely, průzkum trhu, průzkum veřejného mínění, zajišťování předplatného telekomunikačních služeb pro ostatní, merchandising, obchodně-organizační zabezpečování televizního vysílání, předvádění zboží, příprava inzertních sloupků, reklama (propagace), reklama on line v počítačové síti, aktualizování reklamních materiálů, pronájem reklamních materiálů, zaslání reklamních materiálů zákazníkům, rozšiřování reklamních nebo inzertních materiálů, sekretářské služby, služby v oblasti grafické úpravy pro reklamní účely, styky s veřejností, vydávání reklamních nebo náborových propagačních a inzertních textů, televizní reklama, obchodní vedení uměleckých agentur, zajišťování novinového předplatného (pro předplatitele); (38) pronájem přístupového času k internetovému serveru, přístup k internetovým portálům, služby internetových portálů v rámci této třídy, telekomunikace, služby umožňující komunikaci jedné osoby s druhou, elektronická pošta, služby elektronických nástěnek (telekomunikační služby), informační kanceláře, vysílání kabelové televize, služby dálkových konferencí, počítačová komunikace, posílání zpráv, poskytování internetových diskusních fór, pronájem přístrojů pro přenos zpráv, pronájem přístupového času ke globálním počítačovým sítím, pronájem zařízení pro přenos informací, přenašení pomocí satelitních družic, přenos zpráv a obrazových informací pomocí počítače, půjčování telekomunikačních zařízení, telekonference (služby dálkových konferencí), teleshoppingové služby (poskytování televizních kanálů pro teleshoppingové služby), televizní vysílání, digitální vysílání, televizní vysílání programů, televizní vysílání zábavných, vzdělávacích, výchovných, soutěžních, diskusních a informačních pořadů, šíření informací, informační služby na Internetu související s televizním vysíláním, služby na Internetu související s televizním vysíláním, telexové služby, radiové vysílání, výzvy (služby poskytované rádii, telefonem nebo jinými elektronickými komunikačními prostředky), zaslání zpráv; (41) šíření elektronických časopisů, elektronických periodik, knih v elektronické podobě, audio nebo audiovizuálních děl prostřednictvím informační nebo datové nebo elektronické nebo komunikační nebo telekomunikační nebo počítačové sítě, zejména Internetu, pomocí satelitů a jiných sítí, dabing, nakladatelství a vydavatelství, ediční činnost, publikační činnost, nahrávání nosičů zvukových nebo obrazově zvukových, zajištění přístupového času pro webové stránky, služby v oblasti digitálního zpracování obrazu, poskytování přístupového času pro on-line platformy pro nahrávání, zpracování, přenos a aktualizaci dat, obrázků, fotografií, 3D aplikací, elektronické publikování (DTP), služby v oblasti estrád, tvorba a šíření audiovizuálních děl, zpravodajství, publicistika, televizní zpravodajství, TV produkce, tvorba programů, tvorba a výroba televizních a audiovizuálních programů, obrazové zpravodajství, filmová produkce, jiná než reklamní, filmová studia, filmová tvorba, filmové projekce, pronájem filmových promítaček a jejich příslušenství, půjčování filmů, fotografování, informace o možnostech zábavy, informace o výchově a vzdělávání, poskytování služeb v oblasti karaoke (hudební doprovod písní dle výběru zpěváka), výchovně zábavné klubové služby, kluby zdraví (služby), knihovny (půjčování knih), vydávání knih, koncertní síně, sály, organizování a vedení konference,



organizování a vedení kongresu, korespondenční kurzy, provozování muzea, služby nahrávacího studia, organizování kulturních nebo vzdělávacích výstav, organizace společenských a kulturních akcí, organizace, provozování a provádění her a soutěží i veřejných, provozování kina, organizování plesů, organizování vzdělávacích nebo zábavných soutěží, výstavní činnost v oblasti kultury nebo zábavy nebo výchovy nebo vzdělávání, zábavné parky, plánování a organizování večírků, pořádání soutěží krásy, poskytování on-line elektronických publikací (bez možnosti stažení), pronájem audio nahrávek, pronájem dekorací, pronájem kinematografických filmů, pronájem osvětlovacích zařízení pro divadla nebo televizní studia, pronájem rozhlasových a televizních přijímačů, provozování her on-line (z počítačové sítě), předprodej vstupenek, výroba divadelních nebo jiných představení, půjčování filmů, půjčování přenosných videokamer, půjčování videokamer, půjčování videopásek, psaní scénářů, pronájem rozhlasových a televizních přijímačů, organizování a vedení seminářů, služby v oblasti grafické úpravy, jiné než pro reklamní účely, studia nahrávací (služby), reportérské služby, školení, vyučování, výroba rozhlasových a televizních programů, televizní zábava, zveřejňování textů, kromě reklamních, tlumočení posunkové řeči, opatrování titulky, výuka, vzdělávací informace, nahrávání videopásek, stříhání videopásek, vydávání elektronických knih a časopisů on-line, vydávání textů, s výjimkou reklamních nebo náborových, výroba videofilmů, pronájem zvukového nahrávacího zařízení, živé představení, organizování živých vystoupení.

(730) **Česká televize**, Kavčí Hory, Praha 4 - Kavčí Hory, 14070, CZ

(210) **O-503438**  
(220) 11.04.2013  
(320) 11.04.2013  
(511) 35, 41  
(540)

## PSODA

(510) (35) analýzy nákladů, efektivnost provozu a racionalizace práce (posuzování -), marketing, obchodní a průmyslové podniky (pomoc při řízení -), obchodní management a podnikové poradenství, obchodní management pro sportovce, obchodní nebo podnikatelské informace, obchodní nebo podnikatelské informace (poskytování -), obchodní nebo podnikatelské poradenství (profesionální -), obchodní nebo podnikatelský průzkum, personální poradenství, pomoc při řízení obchodní činnosti, poradenství (odborné obchodní -), poradenství při vedení podniků, poradenství v obchodní činnosti, prognózy (hospodářské nebo ekonomické), provozní audit, psychologické testování pro výběr zaměstnanců, řízení (poradenské služby obchodní nebo podnikatelské), služby v obchodní činnosti, zaměstnanci (nábor -); (41) cvičení (-praktické), dálkové studium, informace o výchově a vzdělávání, organizování a vedení seminářů, poradenství pro volbu povolání, profesní rekvalifikace, semináře (organizování a vedení -), školení, školení (pořádání a řízení), vyučování (instruktažní služby), vzdělávání.

(730) **Eudaimonia s.r.o.**, Bělehradská 858/23, Praha 2, 12000, CZ

(210) **O-503451**  
(220) 11.04.2013  
(320) 11.04.2013  
(511) 9, 16, 35, 38, 41  
(540)



(510) (9) přístroje a nástroje fotografické, filmové, optické, přístroje pro záznam, převod, reprodukci zvuku nebo obrazu, paměťové karty, USB, počítače; (16) potřeby pro knižní vazby, lepidla pro papírenství nebo domácnost, materiál pro umělce, štetce, psací stroje a kancelářské potřeby kromě nábytku, tiskařské typy, štočky; (35) inzerce a reklama prostřednictvím televizního vysílání, vydávání reklamních, propagačních nebo inzertních textů, obchodní vedení uměleckých agentur, obchodní průzkum a

poradenství, organizování komerčních a reklamních výstav, pronájem reklamní doby v komunikačních médiích, pronájem reklamních materiálů a reklamních ploch, průzkum veřejného mínění, příprava reklamních a inzertních sloupků; (38) spoje, telekomunikace, počítačová komunikace, posílání zpráv - telekomunikační služby, služby zahrnující pozemní, kabelové a satelitní televizní vysílání, poskytování telekomunikačního připojení ke globální počítačové síti; (41) výchova, sportovní a kulturní aktivity, tvorba a výroba vzdělávacích, zábavných, sportovních a kulturních programů pro TV vysílání, organizování vzdělávacích, zábavných, sportovních a kulturních soutěží, dabing, půjčování filmů, informace o možnostech rekreace, rozptýlení, zábavy, výchově a vzdělávání, karaoke, pořádání loterií, organizování kulturních nebo vzdělávacích výstav, pořádání soutěží krásy, pronájem a půjčování filmů, audio a videonahrávek, reportérské služby.

(730) **Saavedramedia s.r.o.**, Bořivojova 1073/42, Praha 3 - Žižkov, 13000, CZ

(210) **O-503452**  
(220) 11.04.2013  
(320) 11.04.2013  
(511) 9, 16, 33, 35, 41, 42  
(540)

## Cena Prof. Viléma Krause

(510) (9) nosiče informací všeho druhu v rozsahu třídy 9, zejména obrazu a zvuku, elektronické publikace; (16) nosiče informací všeho druhu v rozsahu třídy 16, tiskoviny a polygrafické výrobky, například viněty, katalogy, prospekty, informační brožury a letáky; (33) alkoholické nápoje v rozsahu třídy 33, zejména vína; (35) propagační činnost, reklama, organizování komerčních výstav, soutěží a přehlídek, marketing, reklama a marketing prostřednictvím Internetu, virtuální obchodní střediska v oblasti potravin a nápojů; (41) výchova, vzdělávání a zábava, zvláště v oblasti degustace a hodnocení vín, organizování soutěží, výstav a přehlídek nekomerčního charakteru, podpora vzdělávání; (42) expertní a poradenské služby a činnost v oblasti hodnocení a klasifikace vín.

(730) **Svaz vinařů České republiky**, Žižkovská 1230, Velké Bílovice, 69102, CZ

(740) Pavel Reichel a kol., Ing. Pavel Reichel, Lopatecká 14, Praha 4, 14700

(210) **O-503456**  
(220) 11.04.2013  
(320) 11.04.2013  
(511) 1, 2, 17, 19, 35, 37, 39, 42  
(540)



(510) (1) chemické výrobky určené pro průmysl, lepidla pro průmyslové účely; (2) barvy, laky, nátěry, mořidla, ochranné nátěry proti korozi; (17) materiály těsnící, ucpávací a izolační; (19) stavební materiál nekovový, zejména obklady zdi nekovové, obkladové materiály a zateplovací systémy nekovové, polotovary z plastických hmot, obkladové desky budov, střešní krytiny, stavební nekovové prefabrikáty, stavební konstrukce nekovové, stavební hmoty nekovové; (35) pomoc při řízení obchodní činnosti, obchodní administrativa, reklama a propagace, zprostředkovatelská činnost v oblasti obchodu s výrobky ve třídách 1, 2, 17 a 19; (37) provádění oprav ve stavebnictví, pronájem stavebních strojů, zařízení a pomůcek, údržbářské služby v oblasti stavebnictví, poradenská a konzultační činnost v oblasti stavebnictví, provádění izolací staveb, dobývání nerostů, hornická činnost; (39) automobilová a železniční doprava, skladování zboží; (42) inženýrská činnost ve výstavbě, geologické práce, geologický průzkum a expertizy.

(590) Barevná  
(730) **KVK Holding a.s.**, 28. října 767/12, Praha 1 - Nové Město, 11000, CZ  
(740) JUDr. Miroslav Kupka, Levého 1532, Rakovník, 26901

- (210) **O-503609**  
(220) 16.04.2013  
(320) 16.04.2013  
(511) 29, 30, 31, 32, 33, 35, 39, 43  
(540)



- (510) (29) maso, ryby, masové výtažky, konzervované, mražené, sušené a vařené ovoce a zelenina, želé, džemy, kompoty, vejce, mléko a mléčné výrobky, jedlé oleje a tuky; (30) káva, čaj, kakao a kávové náhražky, rýže, mouka a obilninové přípravky, chléb, pečivo a cukrovinky, polevy, cukr, med, droždí, prášek do pečiva, sůl, hořčice, ocet, omáčky, koření, zmrzlina; (31) zemědělské, zahradnické a lesní produkty a zrní nezahrnuté v jiných třídách, živá zvířata, čerstvé ovoce a zelenina, rostliny a květiny; (32) piva, minerální a perlivé vody, šumivé nápoje a další nápoje nealkoholické, ovocné nápoje a šťávy, sirupy a jiné přípravky k zhotovování nápojů; (33) alkoholické nápoje (s výjimkou piva); (35) propagační činnost, reklama, pomoc při řízení obchodní činnosti; (39) doprava, balení a skladování zboží; (43) služby zajišťující stravování a nápoje.

- (730) **XO foods s.r.o.**, Přešusná 189, Praha 6, 16000, CZ  
(740) Mgr. Ing. Lukáš Janiček, advokát, Na Poříčí 1079/3, Praha 1, 11000

- (210) **O-503674**  
(220) 17.04.2013  
(320) 17.04.2013  
(511) 9, 10, 14  
(540)



- (510) (9) přístroje na zaznamenávání času, přístroje pro zpracování dat, rychloměry, tachometry, měřiče rychlosti, řídicí a kontrolní panely, akcelerometry (přístroje na měření zrychlení); (10) teploměry pro lékařské účely; (14) časomíry (nástroje na měření času).

- (730) **SERENUM, a.s.**, Beranových 130, Praha 9 - Letňany, 19900, CZ

- (210) **O-503711**  
(220) 18.04.2013  
(320) 18.04.2013  
(511) 9, 16, 35, 38, 41  
(540)



- (510) (9) antény, audiovizuální zařízení pro výuku, automaty hudební, hrací skříně uváděné do chodu vhozením mince, nástroje na určování azimutu, barometry, brýle, pouzdra na brýle, brýle sluneční, brýle proti slunci, brýlové řetízky, buzoly, směrové kompas, clony na oči, čističe nosičů zvukových záznamů, čočky kontaktní, čočky optické, čtecí zařízení v televizi, dalekohledy, diapositivy, promítací přístroje na diapositivy, diktafony, magnetické disky, kompaktní disky (audio-video), gramofonové desky, gramofonové jehly, disky optické, DVD přehrávače, elektronická pera (vizuální zobrazovací jednotky), elektronické oznamovací tabule, elektronické publikace (s možností stažení), epidiaskopy, filmové kamery, exponované filmy, stíhací zařízení

na filmy, kreslené filmy, fotoaparáty, hologramy, nosiče záznamů nahrané i nenahrané, audiovizuální programy, filmy, CD disky, DVD disky, obaly na CD disky nebo DVD disky nebo na nosiče záznamů, jezdecké přilby, kalkulačky, kalkulačky kapesní, exponované kinofilmy, klávesnice počítačové, krokoměry, magnetická média, magnetické disky, magnetické nosiče dat, magnetické pásky, magnetofony, magnety, magnety dekorativní, mincové mechanismy pro televizory, monitory, mikrofony, nosiče dat magnetické, nosiče dat optické, nosiče zvukových nahrávek, nosiče zvukových záznamů nahrané i nenahrané, audiovizuální díla na nosičích, audiovizuální díla v digitální podobě, programové vybavení pro počítače, interaktivní software, software, hardware výpočetní techniky, interaktivní databáze, elektronické databáze, multimediální aplikace, elektronické multimediální nebo elektronické multimediální katalogy, elektronická periodika a knihy v elektronické podobě, ochranné brýle pro sport, ochranné helmy pro sport, obrazovky, optické disky kompaktní CD ROM, plátna promítací, počítače, počítačové hry (programy), počítačové tiskárny, podložky pod myš, potápěčské masky, potápěčské oděvy, potápěčské rukavice, pravítka (měřicí přístroje), pravítko logaritmické, přehrávače kompaktních disků, přilby ochranné, přístroje pro reprodukci zvuku, rádia, signalizační píšťalky, sluchátka, snímače obrazu, skenery (zpracování dat), tampóny do uší pro potápěče, televizní přístroje, trojúhelníky výstražné pro vozidla, videokamery, videokazety, videopásky, vyučovací stroje, zápisník elektronický, závaží; (16) alba, atlasy, pouzdra s barvami (školní pomůcky), blahopřání, blahopřání hudební, bloky (papírnické výrobky), brožury, papírové bryndáčky, časopisy, časopisy – komiksy, čínská tuš, desky (papírnické výrobky), psací desky s klipsem na přidržování papíru, desky na dokumenty (šanon, pořadače), dopisní papír, držáky na psací potřeby, figurky (sošky) z papírové hmoty, fólie hliníková na balení potravin, fotografie, stojany na fotografie, zemské glóbusy, grafické reprodukce, grafiky, gumy na mazání, hlína modelovací, houbičky navlhčovací (kancelářské potřeby), hroty psacích per, chrániče prstů (kancelářské potřeby), inkoust v tyčince, inkousty, kalamáře, kalendáře, kalendáře trhací, kancelářské potřeby, kromě nábytku, kancelářské sponky, papírové kapesníky, výrobky z kartónu, spadající do této třídy, karty, katalogy, kelímky papírové na mléčné výrobky, krabice na klobouky z lepenky, knihy, záložky do knih, knížky brožované, knižní zarážky, vzory na kopírování, papírové kornouty, krabice lepenkové nebo papírové, kružítko, křída na psaní, laminovačky (- na dokumenty) pro použití v kanceláři, výrobky z lepenky spadající do této třídy, malířská plátna, malířské stojany, malířské štětce, štětce, štětce na psaní, mapy, zeměpisné mapy, mašle papírové, materiály na pečetění, pomůcky na mazání, sáčky pro mikrovlnné trouby, misky na vodové barvy, materiály na modelování, nálepky (lepící pásky) pro kancelářské použití nebo pro domácnost, napínáčky, násadky na pera, noviny, nože na papír, obálky, obaly (papírnické výrobky), obaly na spisy, obtisky, ocelová pera, opěradla na ruce pro malíře, ořezávací strojky na tužky, ořezávací na tužky, oznámení rodinných událostí (papírnické výrobky), palety pro malíře, papír, dopisní papír, papír kopírovací (pauzovací), pergamenový papír, papír sací, svítící papír, toaletní papír, papír voskovaný, papír Xuan, papírenské výrobky spadající do této třídy, papírová prostírání, papírové ubrusy, papírové podložky pod sklenice, podložky pod pivní sklenice, papírové ubrusky, pastelky, pouzdra na pasy, pečetě, penály, pera (kancelářské potřeby), pera plnicí, periodika, plakáty, plány, psací podložky, pomůcky učební, kromě přístrojů, pohlednice, poštovní známky, potřeby na psaní, poutače z papíru nebo lepenky, pouzdra na doklady, pouzdra na pera, pouzdra s psacími potřebami, papírové praporky, pravítka, prospekty, příručky, psací podložky, psací soupravy (sada psacích potřeb), publikace, papírové pytlíky jako obaly, razítka, razítka datovací, pouzdra na razítka, razítkovací podušky, ročenky, papírové ručníky, rýsovací nástroje, samolepky, samolepky pro domácnost a pro kancelářské potřeby, sešity, sešivačky, skicárky, stírátko na tabule, školní potřeby, tabule školní těžítka, tikety, tiskopisy, tiskové typy, tiskoviny, tužky, tuhy do tužek, držátka na tužky, patentní tužky, uhly na kreslení, zápisníky, zpěvníky; (35) reklamní, inzertní a propagační činnost, marketing, inzerce poštou, licence na výrobky a služby ostatních (komerční správa), nábor zaměstnanců, pomoc při řízení obchodní činnosti, obchodní nebo podnikatelské informace, obchodní nebo podnikatelský průzkum, organizování výstav (komerčních nebo

reklamních), personální poradenství, pořádání veletrhů pro obchodní a reklamní účely, průzkum trhu, průzkum veřejného mínění, zajišťování předplatného telekomunikačních služeb pro ostatní, merchandising, obchodně-organizační zabezpečování televizního vysílání, předvádění zboží, příprava inzertních sloupků, reklama (propagace), reklama on-line v počítačové síti, aktualizování reklamních materiálů, pronájem reklamních materiálů, zaslání reklamních materiálů zákazníkům, rozšiřování reklamních nebo inzertních materiálů, sekretářské služby, služby v oblasti grafické úpravy pro reklamní účely, styky s veřejností, vydávání reklamních nebo náborových propagačních a inzertních textů, televizní reklama, obchodní vedení uměleckých agentur, zajišťování novinového předplatného (pro předplatitele); (38) pronájem přístupového času k internetovému serveru, přístup k internetovým portálům, služby internetových portálů v rámci této třídy, telekomunikace, služby umožňující komunikaci jedné osoby s druhou, elektronická pošta, služby elektronických nástěnek (telekomunikační služby), informační kanceláře, vysílání kabelové televize, služby dálkových konferencí, počítačová komunikace, posílání zpráv, poskytování internetových diskusních fór, pronájem přístrojů pro přenos zpráv, pronájem přístupového času ke globálním počítačovým sítím, pronájem zařízení pro přenos informací, přenášení pomocí satelitních družic, přenos zpráv a obrazových informací pomocí počítače, půjčování telekomunikačních zařízení, telekonference (služby dálkových konferencí), teleshoppingové služby (poskytování televizních kanálů pro teleshoppingové služby), televizní vysílání, digitální vysílání, televizní vysílání programů, televizní vysílání zábavných, vzdělávacích, výchovných, soutěžních, diskusních a informačních pořadů, šíření informací, informační služby na Internetu související s televizním vysíláním, služby na Internetu související s televizním vysíláním, textové služby, rádiové vysílání, výzvy (služby poskytované rádiem, telefonem nebo jinými elektronickými komunikačními prostředky), zaslání zpráv; (41) šíření elektronických časopisů, elektronických periodik, knih v elektronické podobě, audio nebo audiovizuálních děl prostřednictvím informační nebo datové nebo elektronické nebo komunikační nebo telekomunikační nebo počítačové sítě, zejména Internetu, pomocí satelitů a jiných sítí, dabing, nakladatelství a vydavatelství, ediční činnost, publikační činnost, nahrávání nosičů zvukových nebo obrazově zvukových, zajištění přístupového času pro webové stránky, služby v oblasti digitálního zpracování obrazu, poskytování přístupového času pro on-line platformy pro nahrávání, zpracování, přenos a aktualizaci dat, obrázků, fotografií, 3D aplikací, elektronické publikování (DTP), služby v oblasti estrád, tvorba a šíření audiovizuálních děl, zpravodajství, publicistika, televizní zpravodajství, TV produkce, tvorba programů, tvorba a výroba televizních a audiovizuálních programů, obrazové zpravodajství, filmová produkce, jiná než reklamní, filmová studia, filmová tvorba, filmové projekce, pronájem filmových promítaček a jejich příslušenství, půjčování filmů, fotografování, informace o možnostech zábavy, informace o výchově a vzdělávání, poskytování služeb v oblasti karaoke (hudební doprovod písní dle výběru zpěváka), výchovně zábavné klubové služby, kluby zdraví (služby), knihovny (půjčování knih), vydávání knih, koncertní síně, sály, organizování a vedení konference, organizování a vedení kongresu, korespondenční kurzy, provozování muzea, služby nahrávacího studia, organizování kulturních nebo vzdělávacích výstav, organizace společenských a kulturních akcí, organizace, provozování a provádění her a soutěží i veřejných, provozování kina, organizování plesů, organizování vzdělávacích nebo zábavných soutěží, výstavní činnost v oblasti kultury nebo zábavy nebo výchovy nebo vzdělávání, zábavné parky, plánování a organizování večírků, pořádání soutěží krásy, poskytování on-line elektronických publikací (bez možnosti stažení), pronájem audio nahrávek, pronájem dekorací, pronájem kinematografických filmů, pronájem osvětlovacích zařízení pro divadla nebo televizní studia, pronájem rozhlasových a televizních přijímačů, provozování her on-line (z počítačové sítě), předprodej vstupenek, výroba divadelních nebo jiných představení, půjčování filmů, půjčování přenosných videokamer, půjčování videokamer, půjčování videopásek, psaní scénářů, pronájem rozhlasových a televizních přijímačů, organizování a vedení seminářů, služby v oblasti grafické úpravy, jiné než pro reklamní účely, studia nahrávací (služby), reportérské služby, školení, vyučování, výroba rozhlasových a televizních programů,

televizní zábava, zveřejňování textů, kromě reklamních, tlumočení posunkové řeči, opatřování titulky, výuka, vzdělávací informace, nahrávání videopásek, střih videopásků, vydávání elektronických knih a časopisů on-line, vydávání textů, s výjimkou reklamních nebo náborových, výroba videofilmů, pronájem zvukového nahrávacího zařízení, živé představení, organizování živých vystoupení.

(730) **Česká televize**, Kavčí Hory 1, Praha 4 - Kavčí Hory, 14070, CZ

(210) **O-503739**

(220) 19.04.2013

(320) 19.04.2013

(511) 6, 16, 21, 30

(540)

## DVOŘÁKOVY MANDLE

(510) (6) plechové dózy; (16) papírové obaly; (21) porcelán, sklo; (30) čokoláda, cukrovinky.

(730) **CPBrands, spol. s r.o.**, K Sadu 754/2b, Praha 8 - Troja, 18200, CZ

(210) **O-503740**

(220) 15.09.2013

(320) 19.04.2013

(511) 9

(540)



(510) (9) počítačové programy a software bez ohledu na záznamová média nebo prostředky šíření, tj. software nahraný na magnetických médiích nebo stažený ze vzdálené počítačové sítě.

(590) Barevná

(730) **L&F Trade, s.r.o.**, Opatovická 24, Praha 1, 11000, CZ

(210) **O-503742**

(220) 21.04.2013

(320) 21.04.2013

(511) 44

(540)



(510) (44) kosmetické služby, masáže, lázeňské služby, kadeřnické služby, manikúra, pedikúra, balneoterapie, fyzioterapie, služby solárií, služby termárií, služby zkrášlovacích salónů, provozování sauny, akupunktura, akupresura, zábaly, baňkování, gua sha, tejpování, kryolipolýza, radiofrekvenční ošetření, laserová lipolýza, ultrazvukové ošetření pokožky, diagnostika obtíží pohybového aparátu, tetování, pearsing.

(590) Barevná

(730) **AMISPOL s.r.o.**, Tovární 1378/40, Ústí nad Labem, 40001, CZ

(740) **ZEMAN** - podkrušnohorská patentová a známková kancelář, Petr Zeman, patentový zástupce, Hradní 301, Loket, 35733

(210) **O-503747**

(220) 22.04.2013

(320) 22.04.2013

(511) 3, 5

(540)



(510) (3) bělicí přípravky na prádlo, čisticí prostředky, přípravky pro namáčení prádla, přípravky avivážní, prací prostředky; (5) antibakteriální dezinfekční přípravky.

(590) Barevná

(730) **Fosfa akciová společnost**, Hraniční 268/120, Břeclav, 69141, CZ

(210) **O-503749**

(220) 22.04.2013

(320) 22.04.2013

(511) 35, 36, 41

(540)

## FINEMON

(510) (35) propagační činnost, reklama, pomoc při řízení obchodní činnosti, obchodní administrativa, kancelářské práce; (36) pojištění, služby finanční, služby peněžní, služby nemovitostní; (41) výchova, vzdělávání, zábava, sportovní a kulturní aktivity.

(730) **Vít Kalvoda**, Pšeník 367/1, Brno, 63900, CZ

(210) **O-503795**

(220) 23.04.2013

(320) 23.04.2013

(511) 30, 35, 40, 43

(540)

*Dejme si kávu...*

(510) (30) káva, káva nepražená, kávové náhražky, kávové nápoje, kávové nápoje s mlékem, kávové příchutě, kávové náhražky rostlinného původu, cukr, cukrovinky, cukroví, čokoláda, čokoládové nápoje, čokoládové nápoje s mlékem, dorty, kakao, kakaové nápoje, kakaové nápoje s mlékem, perníky, medovíčky; (35) reklama (propagace), reklamní texty (vydávání, zveřejňování), reklamní texty (psaní), e-shop se zrnkovou kávou a příslušenstvím na přípravu kávy, organizování výstav komerčních nebo reklamních, pronájem prodejních automatů, produkce (výroba) reklamních filmů, rady pro spotřebitele (spotřebitelská poradna); (40) pražení kávy; (43) kavárny.

(730) **DAJAN obchodní s.r.o.**, U Svornosti 552/5c, Praha 10, 10900, CZ

(210) **O-503796**

(220) 23.04.2013

(320) 23.04.2013

(511) 30, 35, 40, 43

(540)



(510) (30) káva, káva nepražená, kávové náhražky, kávové nápoje, kávové nápoje s mlékem, kávové příchutě, kávové náhražky rostlinného původu, cukr, cukrovinky, cukroví, čokoláda, čokoládové nápoje, čokoládové nápoje s mlékem, dorty, kakao, kakaové nápoje, kakaové nápoje s mlékem, perníky, medovíčky; (35) reklama (propagace), reklamní texty (vydávání, zveřejňování), reklamní texty (psaní), e-shop se zrnkovou kávou a příslušenstvím na přípravu kávy, organizování výstav komerčních nebo reklamních, pronájem prodejních automatů, produkce (výroba) reklamních filmů, rady pro spotřebitele

(spotřebitelská poradna); (40) pražení kávy; (43) kavárny.

(730) **DAJAN obchodní s.r.o.**, U Svornosti 552/5c, Praha 10, 10900, CZ

(210) **O-503894**

(220) 25.04.2013

(320) 25.04.2013

(511) 6, 7, 9, 19, 37

(540)



(510) (6) kovy a jejich slitiny, stavební materiály kovové, kovové konstrukce a profily, hutní materiály, kovové spojovací materiály, kovové stavební a nábytkové kování, kovová vrata, ploty, brány, dveře, okna, mříže, žaluzie a rolety, ploty a oplocení, kovové formy a výlisky, kovová garážová a průmyslová vrata - výklopná, sekční, rolovací, závěsná, jednokřídlá i dvoukřídlá, vše v rámci této třídy; (7) elektropohony, motory - zejména jako pohony pro stavební prvky (- vrata, brány, okna, dveře a žaluzie), motorové systémy pro otevírání a zavírání (vrat, bran, dveří a oken), motorové navíjecí systémy pro navíjení žaluzií a rolet; (9) přístroje pro měření, vážení, kontrolu a signalizaci, měřicí a regulační technika, bezpečnostní přístroje-alarmy, elektrická dálková ovládací zařízení (pro vrata, brány, okna a dveře), elektrické automatizované systémy k otevírání a zavírání vrat, bran, dveří, oken a stínící techniky; (19) stavební materiály nekovové, dřevěné nebo plastové, stavební konstrukce a profily nekovové, spojovací materiály ze dřeva a plastu a nekovové stavební či nábytkové kování, stavební dřevo, stavební sklo, stavební plasty, nekovové brány, ploty, vrata, dveře, okna, mříže, žaluzie a rolety, nekovová garážová a průmyslová vrata - výklopná, sekční, rolovací, závěsná, jednokřídlá i dvoukřídlá; (37) stavební činnost, dokončovací stavební práce, stavebně-montážní služby, montáž a servis stavebních prvků - vrat, bran, plotů, dveří, oken, stínící techniky, stavebních konstrukcí a příček, podlah, nábytku apod., zámečnické a truhlářské opravy, elektroinstalace, servis a opravy elektrických a elektronických přístrojů, poskytování informací a konzultace v servisně-montážních, opravárenských a stavebních službách.

(730) **AW VRATA International s.r.o.**, Hlavní 24, Otice, 74781, CZ  
(740) Ing. Jiří Střelák, Šumberova 42, Praha 6, 16200

(210) **O-503943**

(220) 26.04.2013

(320) 26.04.2013

(511) 36, 39, 41

(540)



(510) (36) celní služby a deklarační služby; (39) zprostředkování a organizování dopravy a přepravy, zprostředkování zasilatelství, logistické služby v dopravě a přepravě, doprava a přeprava, balení a skladování zboží, manipulace s nákladem (vykládání, nakládání a překládání), dopravci, spedice, kurýrní služby, vnitrostátní a mezinárodní zasilatelství, pronájem automobilů, pronájem skladovacích kontejnerů, pronájem vagonů a železničních vozů; (41) organizování sportovních soutěží.

(730) **Růžička Michal**, Kobylnická 1440/41, Brno-Slatina, 62700, CZ

(210) **O-503944**

(220) 26.04.2013

(320) 26.04.2013

(511) 29



- (540)  uzavování), pásky lemovací s výjimkou kovových; (25) obuv, rukavice, oděvy spadající do této třídy.  
(590) Barevná  
(730) **Korus EU a.s.**, Masarykova 1247/164, Ústí nad Labem, 40001, CZ

- (510) (29) grilovaná kachna, vařená kachna, grilované vepřové maso.  
(590) Barevná  
(730) **Le Thi Ai Lien**, Čirůvková 180/30, Praha-Pitkovice, 10400, CZ

- (210) **O-503945**  
(220) 26.04.2013  
(320) 26.04.2013  
(511) 9, 37  
(540)



- (510) (9) elektronické přístroje a součásti, hardware a software, spadající do třídy 9; (37) vzorové stavby a montáž elektrotechnických (elektronických) výrobků.  
(590) Barevná  
(730) **BuS Elektronik GmbH & Co.KG**, Bayern-und-Sachsen-Strasse 1, 01589 Riesa, DE  
(740) UNIPATENT, Ing. Jiří Chlustina, Jana Masaryka 43-47, Praha 2, 12000

- (210) **O-503949**  
(220) 26.04.2013  
(320) 26.04.2013  
(511) 5, 29, 30  
(540)

### BONAVITA DOBRÉ Z OVSA

- (510) (5) dietetické a diabetické potraviny, a to cereální, zejména cereální extrudované výrobky a polotovary, vše upravené pro lékařské účely, jedlé rostlinné vlákniny ne pro výživu, diabetický chléb; (29) potraviny a hotová jídla sušená a konzervovaná, potraviny z masa, ryb, drůbeže, zvěřiny, upravené pro kuchyňské a průmyslové zpracování, mléko a mléčné výrobky, náhražky mléka; (30) pekařské, těstovinové a cukrářské výrobky a polotovary, cereální výrobky a polotovary různých tvarů, přírodní, aromatizované, potahované, plněné a/nebo směsné, zejména extrudované, cereální koláčky, loupáný oves, mletý oves, mouka, ovesná mouka, výrobky z ovesné mouky, potraviny na bázi ovsa, obilné lupinky, ovesné vločky, ovesná kaše, jemné pečivo, sušenky, snack na bázi cereálií, müsli.  
(730) **BONAVITA, spol. s r.o.**, U Habrovky 247/11, Praha 4 - Krč, 14000, CZ  
(740) Hák Janeček & Švestka, patentová a známková kancelář, RNDr. Roman Hák, U Průhonu 5, Praha 7, 17000

- (210) **O-503988**  
(220) 29.04.2013  
(320) 29.04.2013  
(511) 3, 8, 9, 22, 25  
(540)



- (510) (3) brusiva; (8) řezné nástroje, kotouče (ruční nástroje), vše v rámci této třídy; (9) brýle, ochranné štíty, přilby, ochranné rukavice, ochranné dýchací masky, filtry (pro dýchací masky i fotografické), respirátory na filtraci vzduchu, oděvy a obuv ochranné proti úrazům, ohni, radiaci; (22) pásky balicí (na

- (210) **O-504047**  
(220) 02.05.2013  
(320) 02.05.2013  
(511) 41, 43  
(540)



- (510) (41) výchova, vzdělávání, zábava, sportovní a kulturní aktivity; (43) služby zajišťující stravování a nápoje, dočasné ubytování.  
(590) Barevná  
(730) **Foodtrucks s.r.o.**, Na Valech 285/12, Praha 6, 16000, CZ  
(740) Březina Mařík a partneři, v.o.s., advokátní kancelář, Mgr. Jan Rotta, advokát, Americká 17/35, Praha 2, 12000

- (210) **O-504048**  
(220) 02.05.2013  
(320) 02.05.2013  
(511) 21, 35, 38, 41, 42  
(540)



- (510) (21) poháry v soutěžích v rámci třídy; (35) propagační činnost, reklama, pomoc při provozování obchodů a obchodních činností průmyslového nebo obchodního podniku, jakož i služby reklamních kanceláří, vydávání, zveřejňování, oznámení, vyhlášení a publikování reklamního textu, pronájem reklamní doby v komunikačních médiích, reklama a propagace, venkovní reklama, rozšiřování reklamních nebo inzertních materiálů, televizní reklama, rozhlasová reklama, reklama on-line v počítačové síti, služby a poradenství v obchodní činnosti; (38) televizní vysílání; (41) sportovní a kulturní aktivity, služby, jejichž cílem jsou zábavy, rozptýlení a rekreace osob, organizování a vedení kongresů, seminářů a konferencí, organizování živého vystoupení, nahrávání videopásky, organizování a plánování večírků, fotografování, obrazové zpravodajství, organizování vzdělávacích a zábavných soutěží, výroba videofilmů, vydávání knih, výroba rozhlasových a televizních programů; (42) grafický design.  
(590) Barevná  
(730) **Kohoutová Helena**, Kamenická 7, Praha 7, 17000, CZ

- (210) **O-504050**  
(220) 02.05.2013  
(320) 02.05.2013  
(511) 21, 35, 38, 41, 42  
(540)



- (510) (21) poháry v soutěžích v rámci třídy; (35) propagační činnost, reklama, pomoc při provozování obchodů a obchodních činností průmyslového nebo obchodního podniku, jakož i služby reklamních kanceláří, vydávání, zveřejňování, oznámení,

vyhlášení a publikování reklamního textu, pronájem reklamní doby v komunikačních médiích, reklama a propagace, venkovní reklama, rozšiřování reklamních nebo inzertních materiálů, televizní reklama, rozhlasová reklama, reklama on-line v počítačové síti, služby a poradenství v obchodní činnosti; (38) televizní vysílání; (41) sportovní a kulturní aktivity, služby, jejichž cílem jsou zábavy, rozptýlení a rekreace osob, organizování a vedení kongresů, seminářů a konferencí, organizování živého vystoupení, nahrávání videopásky, organizování a plánování večírků, fotografování, obrazové zpravodajství, organizování vzdělávacích a zábavných soutěží, výroba videofilmů, vydávání knih, výroba rozhlasových a televizních programů; (42) grafický design.

(590) Barevná  
(730) **Kohoutová Helena**, Kamenická 303/39, Praha 7, 17000, CZ

(210) **O-504052**  
(220) 02.05.2013  
(320) 02.05.2013  
(511) 21, 35, 38, 41, 42  
(540)

NEJLEPŠÍ  
PODNIKATELKA  
ČESKÉ REPUBLIKY **OCP**

(510) (21) poháry v soutěžích v rámci třídy; (35) propagační činnost, reklama, pomoc při provozování obchodů a obchodních činností průmyslového nebo obchodního podniku, jakož i služby reklamních kanceláří, vydávání, zveřejňování, oznámení, vyhlášení a publikování reklamního textu, pronájem reklamní doby v komunikačních médiích, reklama a propagace, venkovní reklama, rozšiřování reklamních nebo inzertních materiálů, televizní reklama, rozhlasová reklama, reklama on-line v počítačové síti, služby a poradenství v obchodní činnosti; (38) televizní vysílání; (41) sportovní a kulturní aktivity, služby, jejichž cílem jsou zábavy, rozptýlení a rekreace osob, organizování a vedení kongresů, seminářů a konferencí, organizování živého vystoupení, nahrávání videopásky, organizování a plánování večírků, fotografování, obrazové zpravodajství, organizování vzdělávacích a zábavných soutěží, výroba videofilmů, vydávání knih, výroba rozhlasových a televizních programů; (42) grafický design.

(590) Barevná  
(730) **Kohoutová Helena**, Kamenická 303/39, Praha 7, 17000, CZ

(210) **O-504058**  
(220) 02.05.2013  
(320) 02.05.2013  
(511) 16, 32, 35, 41, 43  
(540)



(510) (16) papírové ubrusy, pивní tácky, pивní podložky, etikety, prospekty, skládačky, letáky, plakáty, papírové bannery, vizitky, dopisní papíry, obchodní papíry, krabice lepenkové nebo papírové, obaly na lahve lepenkové nebo papírové, obálky, výrobky z papíru, lepenky a z plastických hmot zařazené ve třídě 16 pro reklamní, marketingové a propagační účely, papírové kalendáře; (32) pivo, lehké pivo, ležák, piva příchucovaná, piva speciální, zejména piva bylinná a bylinková, pivo zázvorové, piva nízkenergetická a piva s nízkým obsahem alkoholu, piva nealkoholická, dietetická piva a nápoje (vyjma určených k léčebným účelům), výtažky z chmele a sladu na výrobu piva všech druhů, sladové nápoje míchané a lihuprosté, šumivé nápoje na bázi piva s nízkým obsahem alkoholu případně bylin, nealkoholické nápoje a minerální vody přírodní, sycené nebo

ochucené, šumivé a jiné nealkoholické nápoje včetně ionizovaných a/nebo nápojů obohacených vitamíny a minerály, sirupy, nektary a jiné přípravky k výrobě a přípravě nápojů, ovocné, zeleninové a bylinné šťávy, koncentráty a extrakty a nápoje z nich, nealkoholické nápoje zahrnuté ve třídě 32, pivo vyráběné v souladu se specifikací chráněného zeměpisného označení "ČESKÉ PIVO", nealkoholické nápoje; (35) propagace a reklama včetně rozhlasové, nabízení zboží ze tříd 16, 21, 24 a 32 na Internetu, shromažďování a vystavování výrobků ze tř. 32 za účelem usnadnění výběru spotřebitelům, komerční informace a rady pro spotřebitele, organizování výstav a soutěží (komerčních nebo reklamních), pronájem reklamních materiálů, pronájem reklamních ploch, průzkum trhu, průzkum veřejného mínění, rozšiřování reklamních materiálů zákazníkům (letáky, prospekty, tisky, vzorky), zaslání reklamních materiálů zákazníkům, rozšiřování inzertních materiálů, vydávání, zveřejňování, oznámení, vyhlášení, publikování reklamních textů, rozšiřování vzorků zboží, srovnávací služby (v oblasti cen), marketingové studie, organizování odborných degustací; (41) elektronické publikování, informace o možnostech zábavy, organizování a vedení konferencí, seminářů a kongresů, organizování kulturních nebo vzdělávacích výstav, pořádání a řízení pracovních setkání, zábava (služby -); (43) služby zajišťující stravování a nápoje, stánky, restaurace, bary, hostinská činnost, služby zajišťující dočasné ubytování, hotely, penziony, ubytovny.

(590) Barevná  
(730) **Srb Alois**, Svatkovice 19, Bernartice, 39843, CZ  
(740) Jiří Effmert, Družstevní 1424/12 C, Říčany, 25101

(210) **O-504098**  
(220) 03.05.2013  
(320) 03.05.2013  
(511) 16, 32, 33  
(540)

## Lemond Ice & Fire

(510) (16) papír a papírové zboží, kartón a kartonážní zboží, knihy, časopisy a comics, tiskopisy, tištěné publikace, papírnické zboží, pera, tužky, zvyrazňovací tužky, obrazy, fotografie a tisky, plakáty, plakáty velké plošné, zápisníky a památníky, instruktážní a výukové materiály, obtisky a nálepky, pozdravné karty a pohlednice, záložky do knih, papírové tácky, rozetky, účtenky, papírové tabule, papírové visačky, novoroční přání, letáky, jídelní lístky, knižní zářky, těžítka na papír, dekorální zboží, jako papírové stojánky na stůl různých tvarů, pивní podtácky papírové, nápojové stojánky papírové, samolepky, igelitové tašky, kalendáře a diáře, papírové klobouky, materiály na psaní, balicí papír, dárkové štítky, papírové ubrusy, ubrusy a podložky, papírové ručníky; (32) nealkoholické nápoje; (33) alkoholické nápoje.

(730) **Jan Becher - Karlovarská Becherovka, a.s.**, T. G. Masaryka 282/57, Karlovy Vary, 36001, CZ  
(740) Čermák a spol., JUDr. Karel Čermák, Elišky Peškové 15/735, Praha 5, 15000

(210) **O-504099**  
(220) 03.05.2013  
(320) 03.05.2013  
(511) 16, 32, 33  
(540)

## Perlée by Jan Becher

(510) (16) papír a papírové zboží, kartón a kartonážní zboží, knihy, časopisy a comics, tiskopisy, tištěné publikace, papírnické zboží, pera, tužky, zvyrazňovací tužky, obrazy, fotografie a tisky, plakáty, plakáty velké plošné, zápisníky a památníky, instruktážní a výukové materiály, obtisky a nálepky, pozdravné karty a pohlednice, záložky do knih, papírové tácky, rozetky, účtenky, papírové tabule, papírové visačky, novoroční přání, letáky, jídelní lístky, knižní zářky, těžítka na papír, dekorální zboží, jako papírové stojánky na stůl různých tvarů, pивní podtácky papírové, nápojové stojánky papírové, samolepky, igelitové tašky, kalendáře a diáře, papírové klobouky, materiály na psaní, balicí papír, dárkové štítky, papírové ubrusy, ubrusy a podložky, papírové ručníky; (32) nealkoholické nápoje; (33) alkoholické nápoje.

- (730) **Jan Becher - Karlovarská Becherovka, a.s.**, T. G. Masaryka 282/57, Karlovy Vary, 36001, CZ  
(740) Čermák a spol., JUDr. Karel Čermák, Elišky Peškové 15/735, Praha 5, 15000

(210) **O-504100**

- (220) 03.05.2013  
(320) 03.05.2013  
(511) 16, 32, 33  
(540)

### Perlée by Becherovka

- (510) (16) papír a papírové zboží, kartón a kartonážní zboží, knihy, časopisy a comics, tiskopisy, tištěné publikace, papírnické zboží, pera, tužky, zvyrazňovací tužky, obrazy, fotografie a tisky, plakáty, plakáty velké plošné, zápisníky a památníky, instruktážní a výukové materiály, obtisky a nálepky, pozdravné karty a pohlednice, záložky do knih, papírové tácky, rozetky, účtenky, papírové tabule, papírové visačky, novoroční přání, letáky, jídelní lístky, knižní zarážky, těžítka na papír, dekorační zboží, jako papírové stojánky na stůl různých tvarů, pivní podtácky papírové, nápojové stojánky papírové, samolepky, igelitové tašky, kalendáře a diáře, papírové klobouky, materiály na psaní, balicí papír, dárkové štítky, papírové ubrusy, ubrousky a podložky, papírové ručníky; (32) nealkoholické nápoje; (33) alkoholické nápoje.
- (730) **Jan Becher - Karlovarská Becherovka, a.s.**, T. G. Masaryka 282/57, Karlovy Vary, 36001, CZ  
(740) Čermák a spol., JUDr. Karel Čermák, Elišky Peškové 15/735, Praha 5, 15000

(210) **O-504101**

- (220) 03.05.2013  
(320) 03.05.2013  
(511) 16, 32, 33  
(540)

### Becherovka Perlée

- (510) (16) papír a papírové zboží, kartón a kartonážní zboží, knihy, časopisy a comics, tiskopisy, tištěné publikace, papírnické zboží, pera, tužky, zvyrazňovací tužky, obrazy, fotografie a tisky, plakáty, plakáty velké plošné, zápisníky a památníky, instruktážní a výukové materiály, obtisky a nálepky, pozdravné karty a pohlednice, záložky do knih, papírové tácky, rozetky, účtenky, papírové tabule, papírové visačky, novoroční přání, letáky, jídelní lístky, knižní zarážky, těžítka na papír, dekorační zboží, jako papírové stojánky na stůl různých tvarů, pivní podtácky papírové, nápojové stojánky papírové, samolepky, igelitové tašky, kalendáře a diáře, papírové klobouky, materiály na psaní, balicí papír, dárkové štítky, papírové ubrusy, ubrousky a podložky, papírové ručníky; (32) nealkoholické nápoje; (33) alkoholické nápoje.
- (730) **Jan Becher - Karlovarská Becherovka, a.s.**, T. G. Masaryka 282/57, Karlovy Vary, 36001, CZ  
(740) Čermák a spol., JUDr. Karel Čermák, Elišky Peškové 15/735, Praha 5, 15000

(210) **O-504175**

- (220) 06.05.2013  
(320) 06.05.2013  
(511) 9, 38, 42  
(540)

### Scan4book

- (510) (9) data, databáze a jiné informační produkty na magnetických, elektronických a optických nosičích, software, nosiče dat všeho druhu spadající do tř. 9, nenahrané i nahrané nosiče pro elektromagnetický a optický záznam obrazu a zvuku, nosiče CD-ROM, DVD-ROM a VDV nosiče, nosiče software, kazety pro počítačové programy, paměťové a optické disky a laserové desky, optický materiál pro uchovávání dat, multimediální aplikace, 3D animace, multimediální informační katalogy, elektronické časopisy, elektronická periodika a knihy v elektronické podobě, audiovizuální programy, audio programy, obaly na zvukové nosiče a videokazety, programové vybavení pro informační technologie a pro komunikaci, programové vybavení umožňující elektronické obchodování, nahraný software na CD a DVD discích a magnetických médiích; (39) archivace dokumentů na strojově čitelných nosičích; (42) návrh programového vybavení, aktualizace programového vybavení,

údržba programového vybavení, programování počítačů, technické studie v oblasti počítačů a programového vybavení, vývoj a tvorba software, pronájem software, tvorba programových projektů, tvorba informačních databází, elektronických časopisů, periodik, knih, počítačové služby, poradenská činnost v oblasti software a výpočetní techniky včetně digitalizace listinné dokumentace.

- (730) **scanservice a.s.**, Náchodská 2397/23, Praha 9, 19300, CZ  
(740) BOHEMIA PATENT, Ing. Jana Vandělíková, Vodičkova 791/41, Praha 1 - Nové Město, 11000

(210) **O-504245**

- (220) 28.07.2013  
(320) 28.07.2013  
(511) 5  
(540)

### Onkostop

- (510) (5) potravní doplňky pro lidskou potřebu a pro zvířata.  
(730) **Bylinné kapky s.r.o.**, Viničné Šumice 376, Viničné Šumice, 66406, CZ

(210) **O-504305**

- (220) 10.05.2013  
(320) 10.05.2013  
(511) 25, 28, 35  
(540)



- (510) (25) oděvy, obuv; (28) hry, hračky, potřeby pro gymnastiku a sport; (35) propagační činnost, reklama.

(590) Barevná

- (730) **INVEG Pelhřimov spol. s r.o.**, Karlovo náměstí 167, Pelhřimov, 39301, CZ

(210) **O-504322**

- (220) 13.08.2007  
(320) 13.08.2007  
(511) 16  
(540)



- (510) (16) (samo) lepicí výrobky pro kancelář a domácnost.  
(590) Barevná

- (730) **tesa SE**, Quickbornstr. 24, D- 20253 Hamburg, DE  
(740) KOREJZOVÁ & SPOL., v.o.s., JUDr. Petra Korejzová, advokátka, Korunní 810/104 E, Praha 10, 10100

(210) **O-504358**

- (220) 14.05.2013  
(320) 14.05.2013  
(511) 3, 35, 40, 42  
(540)

### SynCare je dotykem medicíny v kosmetické péči

- (510) (3) přípravky pro bělicí, čistící, odmašťovací, mýdlo, výrobky kosmetické, voňavkářské včetně surovin a polotovarů pro výrobu těchto přípravků, éterické oleje, vodičky na vlasy, zubní pasty, prášky, želatina pro potravinářské účely, barvy na vlasy, veškeré přípravky a prostředky spadající do této třídy určené pro použití v souvislosti s výrobou kosmetiky; (35) inzertní a reklamní činnost, poskytování pomoci při provozu obchodu, obstaravatelská činnost zejména v oblasti prodeje kosmetických výrobků všeho druhu, distribuce prospektů a vzorků vztahujících se k této činnosti; (40) obstaravatelská činnost zejména v oblasti

výroby kosmetických výrobků všeho druhu, poradenská činnost v oblasti výroby kosmetických výrobků všeho druhu; (42) výzkum, vývoj v oblasti výroby kosmetických výrobků všeho druhu.

- (730) **SynCare Plus, s.r.o.**, Vranovská 70, Brno, 61400, CZ  
(740) Mgr. Marie Žáková, patentový zástupce, Ostopovická 4, Troubsko, 66441

- (210) **O-504359**  
(220) 14.05.2013  
(320) 14.05.2013  
(511) 3, 35, 40, 42  
(540)



- (510) (3) přípravky prací a bělicí, čistící, odmašťovací, mýdlo, výrobky kosmetické, voňavkářské včetně surovin a polotovarů pro výrobu těchto přípravků, éterické oleje, vodičky na vlasy, zubní pasty, prášky, želatina pro potravinářské účely, barvy na vlasy, veškeré přípravky a prostředky spadající do této třídy určené pro použití v souvislosti s výrobou kosmetiky; (35) inzertní a reklamní činnost, poskytování pomoci při provozu obchodu, obstaravatelská činnost zejména v oblasti prodeje kosmetických výrobků všeho druhu, distribuce prospektů a vzorků vztahujících se k této činnosti; (40) obstaravatelská činnost zejména v oblasti výroby kosmetických výrobků všeho druhu, poradenská činnost v oblasti výroby kosmetických výrobků všeho druhu; (42) výzkum, vývoj v oblasti výroby kosmetických výrobků všeho druhu.
- (730) **SynCare Plus, s.r.o.**, Vranovská 70, Brno, 61400, CZ  
(740) Mgr. Marie Žáková, patentový zástupce, Ostopovická 4, Troubsko, 66441

- (210) **O-504361**  
(220) 14.05.2013  
(320) 14.05.2013  
(511) 11, 30, 32, 43  
(540)



- (510) (11) přístroje a stroje pro výrobu ledu a zmrzliny a příslušenství k těmto přístrojům a strojům; (30) ochucený led, led pro osvěžení, zmrzlina; (32) sirupy a jiné přípravky pro ochucování ledu, zmrzliny a nápojů, ovocné nápoje a šťávy; (43) služby zajišťující stravování a nápoje, dočasné ubytování.
- (590) Barevná  
(730) **Mrovčák Martin**, Nad Skálou 823, Velká Bystřice, 78353, CZ

- (210) **O-504425**  
(220) 15.05.2013  
(320) 15.05.2013  
(511) 5, 32, 35  
(540)



- (510) (5) léčivé nápoje, minerální potravinové doplňky v tuhém i tekutém stavu, diabetické a dietetické nápoje pro lékařské účely, nápoje pro kojence; (32) nealkoholické nápoje, minerální vody

přírodní, ochucené stolní a pramenité vody, sycené nápoje nealkoholické, ovocné šťávy, sirupy a přípravky ke zhotovení nápojů, piva; (35) zprostředkování obchodní činnosti pro výrobky uvedené ve třídách 5 a 32, propagační a reklamní činnost, průzkumy trhu, pronájem reklamních míst.

- (730) **Karlovarská korunní s.r.o.**, Stráž nad Ohří 77, Stráž nad Ohří, 36274, CZ  
(740) PROPATENT, JUDr. Matěj Sedláček, Ke Kateřinkám 1393, Praha 4, 14900

- (210) **O-504426**  
(220) 15.05.2013  
(320) 15.05.2013  
(511) 5, 32, 35  
(540)



- (510) (5) léčivé nápoje, minerální potravinové doplňky v tuhém i tekutém stavu, diabetické a dietetické nápoje pro lékařské účely, nápoje pro kojence; (32) nealkoholické nápoje, minerální vody přírodní, ochucené stolní a pramenité vody, sycené nápoje nealkoholické, ovocné šťávy, sirupy a přípravky ke zhotovení nápojů, piva; (35) zprostředkování obchodní činnosti pro výrobky uvedené ve třídách 5 a 32, propagační a reklamní činnost, průzkumy trhu, pronájem reklamních míst.
- (730) **Karlovarská korunní s.r.o.**, Stráž nad Ohří 77, Stráž nad Ohří, 36274, CZ  
(740) PROPATENT, JUDr. Matěj Sedláček, Ke Kateřinkám 1393, Praha 4, 14900

- (210) **O-504427**  
(220) 15.05.2013  
(320) 15.05.2013  
(511) 5, 32, 35  
(540)



- (510) (5) léčivé nápoje, minerální potravinové doplňky v tuhém i tekutém stavu, diabetické a dietetické nápoje pro lékařské účely, nápoje pro kojence; (32) nealkoholické nápoje, minerální vody přírodní, ochucené stolní a pramenité vody, sycené nápoje nealkoholické, ovocné šťávy, sirupy a přípravky ke zhotovení nápojů, piva; (35) zprostředkování obchodní činnosti pro výrobky uvedené ve třídách 5 a 32, propagační a reklamní činnost, průzkumy trhu, pronájem reklamních míst.
- (730) **Karlovarská korunní s.r.o.**, Stráž nad Ohří 77, Stráž nad Ohří, 36274, CZ  
(740) PROPATENT, JUDr. Matěj Sedláček, Ke Kateřinkám 1393, Praha 4, 14900

- (210) **O-504500**  
(220) 17.05.2013  
(320) 17.05.2013  
(511) 3, 29, 30, 31, 32, 33, 39  
(540)

## TAMDA EXPRESS

- (510) (3) antiperspiranty, osobní deodoranty, tělové voňavé a parfémové spreje, přípravky na holení, vody po holení, vlasové vody, voda pro kosmetické účely, kolínské vody, parfémované vody, toaletní vody, parfémy, tužky na obočí, kosmetické tužky, krémy na kůži, sprej na vlasy, lak na nehty, kosmetické masky, mýdla, koupelové přípravky na tělo, šampóny, kosmetické sady, umělé nehty, vonné tyčinky, rtěnky, pomády pro kosmetické účely, toaletní potřeby v rámci této třídy, zejména toaletní přípravky, kosmetické ubrousky napuštěné vodou, přípravky na



ochranu proti slunečnímu záření, barvy na vlasy, vosk na boty, krémy na boty, leštidla na kůži, antistatické přípravky pro použití v domácnosti, vatové tyčinky pro kosmetické účely, sáčky pro parfémování prádla; (29) maso a masné výrobky, ryby neživé a rybí výrobky, ostatní vodní živočichové neživí, včetně výrobků z nich, drůbež a zvěřina včetně výrobků z nich, masové výtazky, ovoce a zelenina konzervované, sušené, vařené, kandované, mražené nebo jinak zpracované, ovocné a zeleninové saláty, výrobky z brambor, džemy, zavařeniny, marmelády, rosoly, želatina, pomazánky, vejce a vejcečné výrobky, mléko a mléčné výrobky, mléčné nápoje, oleje a jedlé tuky, polévky, bujóny, hotová jídla z masa, ryb, drůbeže, zvěřiny nebo luštěnin, studené omáčky, dehydratované výrobky, konzervované potraviny, zmrazené potraviny na bázi masa, ryb, drůbeže, zvěřiny, zeleniny a ovoce zařazené do této třídy; (30) káva, čaj, kakao, cukr a ostatní přírodní sladidla, rýže, kávové náhražky, nápoje z kávy, kakaa, čokolády, nápoje na bázi čaje, mouka a výrobky z mouky, těstoviny, chléb, pečivo a trvanlivé pečivo, cukrářské výrobky, cukrovinky, želé, čokoláda a čokoládové výrobky, zmrzliny a smetanové krémy, omáčky, směsi pro přípravu hotových pokrmů, krémů, dezertů, dresinků a polev, zmrzlinové prášky, ovesné vločky a jiné obilniny pro přímou konzumaci, med a výrobky z medu, droždí, prášky do těsta, sůl, hořčice, ocet, koření, ochucovadla, škrob a škrobové výrobky, zmrazené potraviny na bázi mouky, těstovin a rýže zařazené do této třídy, kvasnice, prášky do pečiva; (31) výrobky zemědělské, zahradnické a lesní, semena, sazenice, živé rostliny a přírodní květiny, čerstvé ovoce a zelenina, obiloviny, okopaniny, luštěniny a olejiny, suché skořápkové plody, konzumní brambory, slad na výrobu piva a lihovin, speciální zrniny, speciální plodiny, vinná réva, houby, živá zvířata, podestýlka, krmiva, krmné směsi, minerální krmné doplňky; (32) piva, nealkoholická vína, minerální a pramenité vody, šumivé a jiné nealkoholické nápoje, sirupy a jiné přípravky k zhotovení nápojů, ovocné šťávy a nápoje z ovocných šťáv; (33) vína, lihoviny a ostatní alkoholické nápoje (s výjimkou pív), ovocná vína a medovina, konzumní lih; (39) logistika v dopravě, balení zboží, balení zboží, dodávka zboží poštou, doručování balíků, doručování zboží, dovoz, doprava, pronájem skladů, pronájem skladovacích kontejnerů, skladování, skladování zboží, uskladňování zboží.

(730) **TAMDA FOODS s.r.o.**, Libušská 319/126, Praha 4 - Pisnice, 14200, CZ

(740) JUDr. Matouš Jíra, advokát, 28. října 1001/3, Praha 1, 11000

(210) **O-504541**

(220) 20.05.2013

(320) 20.05.2013

(511) 4, 37, 44

(540)

## SUNDECK

(510) (4) elektřina, zejména elektřina vyrobitelná z obnovitelných zdrojů, elektrická energie, teplo a pára; (37) stavebnictví a instalační práce, zejména instalace fotovoltaických panelů a instalace světelných zdrojů veřejného osvětlení; (44) zemědělské, pěstitelské, lesnické a zahradnické služby.

(730) **SUNDECK s.r.o.**, Vinohradská 2029/124, Praha 3, 13000, CZ

(740) JUDr. Aleš Zábrš, Na Beránce 2, Praha 6, 16000

(210) **O-504570**

(220) 21.05.2013

(320) 21.05.2013

(511) 29, 30, 32, 33

(540)



(510) (29) maso a masné výrobky, ryby, drůbež, zvěřina, masové výtazky, vařené, sušené a konzervované ovoce a zelenina, želé, džemy, kompoty, vejce, mléko a mléčné výrobky, oleje a jedlé tuky; (30) káva, čaj, kakao, cukr, rýže, tapioka, ságo, kávové náhražky, mouka a přípravky z obilnin, chléb, pečivo, cukrovinky, zmrzlina, med, sirup melasový, droždí, prášky do

těsta, sůl, hořčice, ocet, nálevy, koření, led pro osvěžení; (32) piva, minerální vody, šumivé nápoje a jiné nápoje nealkoholické, nápoje a šťávy ovocné, sirupy a jiné přípravky ke zhotovování nápojů; (33) alkoholické nápoje všeho druhu, s výjimkou piva.

(730) **Firemní víno s.r.o.**, Hudcova 588/70b, Brno, 62100, CZ

(210) **O-504683**

(220) 24.05.2013

(320) 24.05.2013

(511) 9, 14, 18, 25

(540)

va·va·vooom

(510) (9) brýle, brýle sluneční; (14) náušnice, náramky, řetízky, přívěsky, prsteny; (18) kabelky; (25) šaty dámské, kabáty, kabátky krátké, svrchníky, saka, sukně, šatové sukně, kalhoty, košile, trička, tílka, živůtky, body, kombinézy, spodní prádlo, čepice, rukavice, rukavice palcové, rukavice bez prstů, rukávnický, šály, opasky, klobouky, boty, sandály.

(730) **Fast Arrow s.r.o.**, Karolíny Světlé 137, Kolín - Kolín I, 28002, CZ

(740) JUDr. Miloš Holub, Ph.D., advokát, Veletřní 14, Praha 7, 17000

(210) **O-504786**

(220) 28.05.2013

(320) 28.05.2013

(511) 32, 33, 35, 43

(540)

## vinařství Rochůz

(510) (32) nealkoholické nápoje, jako hroznový mošt; (33) alkoholické nápoje s výjimkou piva, zejména vína všeho druhu, včetně odrůdových révových vín, archivů, vín šumivých, perlivých a sektů, vína pro trávení, vinné nápoje a vinné stříky; (35) poradenství v obchodní činnosti v oboru vinařství a somelierství, včetně propagace, marketing; (43) agroturistika (služby v oblasti stravování a ubytování), vinařská turistika (degustace vína, návštěva sklepa, pohoštění).

(730) **Hlaváček Radim Ing.**, Mikulandská 133/3, Praha 1 - Nové Město, 11000, CZ

(740) Václav Müller, patentový zástupce, Filipova 2016, Praha 4, 14800

(210) **O-504791**

(220) 28.05.2013

(320) 28.05.2013

(511) 24, 25, 32, 41

(540)

## COOL HOŘKÝ POMERANČ

(510) (24) tkaniny a textilní výrobky v rámci této třídy; (25) oděvy, obuv, kloboučnické zboží; (32) pivo, nealkoholické nápoje, nápoje na bázi piva; (41) soutěžní a zábavní činnost, výchova, vzdělávání, zábava, sportovní a kulturní aktivity.

(730) **Pivovary Staropramen s.r.o.**, Nádražní 43/84, Praha 5, 15054, CZ

(740) TRAPLOVÁ-HAKR-KUBÁT Advokátní a patentová kancelář, Mgr. Jana Šuranová Traplová, Přístavní 24, Praha 7, 17000

(210) **O-504862**

(220) 30.05.2013

(320) 30.05.2013

(511) 5, 30, 32

(540)

## LAXMAN

(510) (5) farmaceutické a veterinářské výrobky, zejména léčiva, potravinové doplňky a nápoje pro léčebné a ozdravné účely, dietetické látky, zejména potraviny a nápoje upravené pro lékařské účely; (30) káva, čaj, kakao, mouka a přípravky z obilnin, chléb, pečivo, sušenky, cukrovinky, zmrzlina, čokoláda, koření; (32) nealkoholické nápoje všeho druhu, zejména minerální vody, šumivé nealkoholické nápoje, limonády, ovocné

- (730) **Košík Dobromil**, Junácká 5, Praha 6, 16900, CZ  
(740) JUDr. Aleš Zábrš, Na Beránce 2, Praha 6, 16000

- (210) **O-504894**  
(220) 31.05.2013  
(320) 31.05.2013  
(511) 9, 14, 17, 20, 26  
(540)



- (510) (9) ochranné prostředky osobní proti nehodám, identifikační náramky (kódované), magnetické; (14) náramky (šperky); (17) guma (kroužky z -); (20) náramky identifikační pro nemocnice (nekovové); (26) pásky na ruce (oděvní doplňky).  
(730) **Laser In s.r.o.**, U hájovny 919, Průhonice, 25243, CZ  
(740) Advokátní kancelář Hrudka & partneři, Mgr. Martin Janeček, Vodičkova 30, Praha 1, 11000

- (210) **O-504895**  
(220) 31.05.2013  
(320) 31.05.2013  
(511) 9, 16, 41  
(540)

### PRIMAVERA EDITORE

- (510) (9) elektronické publikace; (16) knihy, noviny, časopisy; (41) vydavatelská a nakladatelská činnost.  
(730) **Tichá Jana - Hana**, Brandýská 9, Jirny, 25090, CZ

- (210) **O-505016**  
(220) 05.06.2013  
(320) 05.06.2013  
(511) 16, 35, 41  
(540)

### Seznamováček VŠE

- (510) (16) tištěné materiály, reklamní inzerce-letáky, plakáty, vstupenky; (35) propagační činnost, reklama; (41) zábava, sportovní a kulturní aktivity.  
(730) **Vysoká škola ekonomická v Praze**, nám. W. Churchilla 1938/4, Praha 3, 13067, CZ

- (210) **O-505018**  
(220) 05.06.2013  
(320) 05.06.2013  
(511) 5, 35  
(540)

### VERMIONE

- (510) (5) kosmetika s léčebnými účinky; (35) maloobchod a velkoobchod výrobky ve třídě 5.  
(730) **ENZYMIX s.r.o.**, Frindova 612/24, Krásná Lípa, 40746, CZ  
(740) TRAPLOVÁ-HAKR-KUBÁT Advokátní a patentová kancelář, Mgr. Jana Šuranová Traplová, advokátka, Přístavní 24, Praha 7, 17000

- (210) **O-505045**  
(220) 06.06.2013  
(320) 06.06.2013  
(511) 16, 33  
(540)

### Hustopečsko - krajina beze stínu

- (510) (16) tiskoviny; (33) víno.  
(730) **Znovín Znojmo, a.s.**, Šatov 404, Šatov, 67122, CZ  
(740) Rott, Růžička & Guttman Patentové, známkové a advokátní kanceláře, JUDr. Michal Růžička, Vinohradská 37/938, Praha 2, 12000

- (210) **O-505046**  
(220) 06.06.2013  
(320) 06.06.2013  
(511) 5, 30, 35



- (510) (5) diabetické přípravky pro léčebné účely, dietní potraviny z cereálií pro léčebné účely, cukrovinky pro léčebné účely; (30) mouka a přípravky z obilnin, chléb, pečivo, celozrnné pečivo, cukrovinky; (35) zprostředkování obchodu s cukrovinkami a pečivem, reklamní a propagační činnost, maloobchodní a velkoobchodní činnost s celozrnným pečivem a cukrovinkami, organizování výstav a předvádění výrobků a zboží pro komerční a reklamní účely a podporu prodeje.  
(730) **Zeelandia spol. s r.o.**, Malšice 267, Malšice, 39175, CZ  
(740) PatentCentrum Sedlák & Partners s.r.o., Husova 5, Česká Budějovice, 37001

- (210) **O-505118**  
(220) 10.06.2013  
(320) 10.06.2013  
(511) 9, 11, 35  
(540)

### LEDRESORT

- (510) (9) elektrické a elektronické přístroje k pohonu světelných diod, světelné cedule, světelné diody, zařízení využívající LED diod - například reklamní světelné tabule, displeje, moduly, blikáče, světelná signalizace, diody, včetně elektrických a diod vydávajících světlo, vše v rámci této třídy; (11) přístroje a systémy pro osvětlení, světelné zdroje, osvětlovací technika, světelné zdroje obsahující světelné diody, kapesní svítilny, svítla a svítidla pro jízdní kola, přístroje a systémy pro osvětlení na bázi LED diod, LED žárovky a jejich části, lampy a jejich části, svítidla, osvětlovací zařízení a systémy a jejich části na bázi LED, osvětlovací trubice, stínidla na lampy, světelné koule, baňky, lampióny, objímky na elektrická svítla, lampy včetně elektrických a laboratorních, lucerny na svícení, lampy pouliční, výbojky, elektrické, na osvětlení, stropní světla, elektrická světla na vánoční stromky, reflektory, pro lampy, objímky na svítidla, osvětlovací zařízení a aparatury, rozptylovací stínítka, žárovky; (35) zprostředkování v oblasti obchodu a obchodních služeb s výrobky uvedenými ve třídách 9 a 11, poradenství v oblasti obchodu s osvětlovacími zařízeními, provozování e-shopu s osvětlovací technikou, propagační, reklamní a inzertní činnost prostřednictvím jakéhokoliv média, organizování výstav k obchodním nebo komerčním účelům, poradenské a informační služby v obchodní činnosti, pomoc při řízení obchodní činnosti, řízení obchodního řetězce, poskytování obchodních informací, on-line inzerce, marketing, import a export (obchodní služby) a zprostředkovatelská činnost v oblasti obchodu a e-shop s výrobky pro osvětlení na bázi LED a s LED diodami, reklamní a propagační činnost zaměřená na svítidla na bázi LED a LED diody, rozšiřování reklamních a propagačních materiálů, reklamní služby s využitím direct mailingu, průzkum trhu a marketing, analýzy kupních cen, pronájem reklamních ploch, předvádění zboží pro reklamní účely ve vlastních prodejnách, reklama formou elektronických katalogů a služby elektronického objednávání, kompilace obchodních informací do počítačových databází.

- (730) **Mach Jiří**, Štítného 30, Praha 3, 13000, CZ  
(740) PROPATENT, Ing. Vlasta Sedláčková, Ke Kateřinkám 1393, Praha 4, 14900

- (210) **O-505120**  
(220) 10.06.2013  
(320) 10.06.2013  
(511) 6, 7, 20

(540)



- (510) (6) přípojky a odbočky potrubní (kovové), nástavné trubky kovové, kovové svorky na kabely a potrubí, kovové šrouby, kovové nádoby pro uskladnění a dopravu, rukojeti (kovové kroužky na -), lišty vodící (kovové), kovové spojky (klempířské potřeby), kovové trubky, s výjimkou okenních, dveřních a fasádních profilů, kolena (kovová) pro potrubí, kovové potrubní objímky, kovové nákržky trubek, spojky pro trubky (kovové), ocelové trubky, ocelové trubky, tyče (kovové), žebříky (kovové), nosníky (kovové), kovové uzavírací krytky, potrubí (kovové rozdělovací kusy pro -), násady pro nářadí (kovové), objímky, prstence (kovové); (7) soustruhy (obráběcí stroje), elektrické generátory, výtahová zařízení, hydraulické stroje a pohony, hydraulické pohony pro stroje a motory, upínací desky (stoly) pro stroje, ovládací mechanismy pro stroje, motory a hnací stroje (s výjimkou motorů pro pozemní vozidla), stoly pro stroje, nástroje (části strojů), upínací zařízení strojního nářadí a nástrojů; (20) skladovací regály, registratury, desky z ambroidu, tyče z ambroidu v rámci této třídy, podstavce (nábytek), plastové úchytky kabelů nebo trubek, nekovové šrouby s hlavou a maticí, kancelářský nábytek, nekovové nádoby (skladovací, přepravní), bedny, truhly a skříně ze dřeva nebo z umělých hmot, hmoždinky (spojovací hmoždinky, kolíky), nekovové, špalíčky do zdi, nekovové, police (nábytkové -), nekovové palety na manipulaci se zbožím, stoličky, lišty u nábytku z umělých hmot, stolky pojízdné pro počítače (nábytek), kartotéky (nábytek), truhly, krabice, nekovové, bedny, krabice a dózy ze dřeva nebo z umělých hmot, přepravky (nekovové), pultíky (pro zpěváky), kovový nábytek, kolečka k nábytku nekovová, nekovové nýty, pracovní stolky (školní lavice), police, police do registračních skříní, nekovové závěsy u dveří, tabule s háčky na zavěšení klíčů, skřínky (nábytek), nekovové šrouby, nekovové matice, nekovové zámečnické stoly, sekretáře a psací stoly, zásuvky, žebříky ze dřeva nebo z umělých hmot, bidla nekovová, schody (stupně -) (nekovové), židle, stoly, kovové stoly, desky na stoly, bečky (nekovové), palety přepravní (nekovové), plastové obalové nádoby, stolky pojízdné pro počítače (nábytek), pracovní stoly, nářadí (násady a rukojeti k -) (nekovové), rýsovací stoly.

(730) **Trilogiq CZ s.r.o.**, Jestřebická 14, Praha 8, 18100, CZ

(210) **O-505121**

(220) 10.06.2013  
(320) 10.06.2013  
(511) 35, 36, 39  
(540)



- (510) (35) obchodování s energiemi, obchodování s elektřinou, obchodování s plynem, obchodní služby spojené s dodávkami elektřiny, obchodní služby spojené s dodávkami plynu, zprostředkovatelská činnost a poradenství týkající se výše uvedených služeb, marketingové studie a průzkumy trhu, analýzy nákladů, pomoc při řízení obchodní činnosti, systematizace informací do počítačových databází, vyhledávání dat v počítačových souborech pro druhé; (36) elektronické převody finančních prostředků, finanční analýzy a informace, finanční clearing, správa majetku, zprostředkovatelská činnost s výše uvedenými službami; (39) skladování elektronicky uložených dat nebo dokumentů, distribuce a tranzit elektřiny, distribuce a tranzit plynu, doprava potrubím, rozvod energie, rozvod elektřiny, rozvod plynu, poradenství vztahující se k dodávkám elektřiny a plynu, zprostředkovatelská činnost s výše uvedenými službami.

(590) Barevná

(730) **FONERGY s.r.o.**, Otakarova 1253, Uherské Hradiště, 68601, CZ

(740) Ing. Mgr. Eva Šimíčková, Jabloňová 457, Uherské Hradiště, 68601

(210) **O-505124**

(220) 10.06.2013  
(320) 10.06.2013  
(511) 37, 41, 43  
(540)



lokalblok

- (510) (37) údržba sportovních zařízení a údržba nemovitostí; (41) předprodej vstupenek na kulturní, sportovní a společenské akce, zprostředkovatelská činnost v oblasti kultury, sportu, služby pro oddech a rekreaci, organizování soutěží, praktický výcvik, informace o výchově a vzdělávání, organizování a vedení konferencí, seminářů, kongresů a sympozií, organizování kulturních nebo vzdělávacích výstav, výchovná a zábavná činnost, agenturní činnost v oblasti kultury, informace o možnostech zábavy a rekreace, půjčování sportovního nářadí a náčiní a sportovních potřeb, vydávání textů s výjimkou reklamních nebo náborových, provozování tělovýchovných zařízení a zařízení sloužících k regeneraci a rekondici, sportovní a kulturní aktivity, pronájem sportovních zařízení; (43) hostinská a kavárenská činnost, zprostředkovatelské služby v oblasti cestovního ruchu - v rámci této třídy, jako obstarávání poukázek na stravování, zajišťování ubytování, pronájem potřeb pro provoz restauračních zařízení, rychlé občerstvení, bar (služby), bufet, jídelna, cukrárna (služby), čepování piva, gastronomie, provoz stravovacích zařízení, organizační zajištění gastronomických akcí (cateringové služby), ubytovací služby včetně zařízení sloužících k regeneraci a rekondici, ubytování a stravovací služby, poskytování hotelových služeb, rezervace ubytování v hotelích, penzionech a jiných ubytovacích zařízeních, obstarávání ostatních služeb v oblasti ubytování a stravování souvisejících s cestováním, zajišťování rekreačních pobytů, provozování společenských klubů (strava, ubytování) a poskytování souvisejících služeb v rámci této třídy, poskytování přechodného ubytování, pronájem jednacích místností, zásobování.

(730) **LOKAL BLOK s.r.o.**, Náměstí 14. října 2173/10, Praha 5, 15000, CZ

(740) Ing. Václav Kratochvíl, Husníkova 2086/22, Praha 5, 15800

(210) **O-505126**

(220) 10.06.2013  
(320) 10.06.2013  
(511) 16, 21, 33  
(540)



- (510) (16) papír a výrobky z papíru, lepenka a kartonážní výrobky spadající do této třídy, časopisy, tiskoviny, periodika, knihy, knihařské výrobky, fotografie, pohlednice, plakáty, papírnické zboží, etikety, viněty, obaly z papíru a z plastických hmot spadající do této třídy, veškeré obaly a přebaly na víno a lihoviny spadající do této třídy; (21) skleněné obaly, poháry a pohárky na vína, lihoviny a míchané alkoholické nápoje s výjimkou piva; (33) alkoholické nápoje, vína všech druhů, lihoviny, míchané alkoholické nápoje.

(730) **ALKONE a.s.**, Senovážné náměstí 992/8, Praha 1, 11000, CZ

(740) Ing. Zdeněk Kučera, Dlouhá 207 (P.O.BOX 92), Slušovice, 76315

(210) **O-505127**

(220) 11.06.2013

(320) 11.06.2013

(511) 29, 30, 32

(540)

### Dobrý sirup od Dobré vody

(510) (29) mléko, mléko v prášku, krystalizované, ochucené a šlehané mléko, mléčné výrobky, zejména mléčné dezerty, jogurtové nápoje, pěny, krémy a šlehačky, šlehačky a krémy na dezerty, sladká smetana a čerstvá šlehačka, máslo, přírodní nebo ochucené nápoje složené hlavně z mléka a/nebo mléčných výrobků, mléčné nápoje obsahující ovoce, kvašené přírodní či ochucené mléčné výrobky, přesnídávky, zejména mléčné přesnídávky, mimo zmrzliny, ledového mléka a mražených jogurtů, sýrové přesnídávky, sýry, sýrové pomazánky, zrající sýry, zrající sýry s plísní, nezralé čerstvé sýry a sýry naložené v solném láku, tvarohové sýry, čerstvé sýry v tekutém nebo pastovém stavu, jogurtové sýry, jogurty; (30) káva, čaj, kakao, čokoláda, kávové nápoje, kakaové nápoje, čokoládové nápoje, cukr, rýže, burizony, tapioka, mouka, dorty a koláče sladké či slané, pizzy, přírodní či ochucená a/nebo plněná těsta, přípravky vyrobené z obilnin, snídaňové obilniny, hotová jídla obsahující převážně těsto, jídla vyrobená převážně z dortového těsta, chléb, suchary, sušenky sladké nebo kořeněné, oplatky, vafle, koláče, cukrářské výrobky, všechny uvedené výrobky buď jako přírodní a/nebo obalované a/nebo plněné a/nebo ochucené, sladké nebo slané předkrmy obsahující chléb, sušenky nebo cukrářské těsto, cukrovinky, jedlé cukrové polevy, jedlé cukrové polevy vyrobené převážně z jogurtu, zmrzliny, ledu do potravin, mražených jogurtů (jedlé cukrové polevy), ochucený led, med, sůl, hořčice, ocet, omáčky (chuťové přísady), sladké omáčky, těstové omáčky; (32) přírodní či perlivé vody (minerální nebo neminerální), ovocné nebo zeleninové šťávy, ovocné nebo zeleninové nápoje, limonády, sodovky, zázvorové limonády, šerbety, nápojové přípravky, sirupy do nápojů, nealkoholické ovocné nebo zeleninové výtažky, nealkoholické nápoje obsahující čididla pro mléčné kvašení.

(730) **Poděbradka, a.s.**, Nymburská 239/VII, Poděbrady, 29001, CZ

(740) AK Mrázek - Mrázková, JUDr. Josef Mrázek, DrSc., Pernerova 11, Praha 8, 18600

(210) **O-505207**

(220) 12.06.2013

(320) 12.06.2013

(511) 30

(540)

### Anče

(510) (30) pekařské, mlynářské a cukrářské výrobky, chléb, pečivo, rohlíky, housky, cukrovinky, mouka a přípravky z obilovin.

(730) **BEAS, a.s.**, Gočárova 1620, Hradec Králové, 50101, CZ

(210) **O-505210**

(220) 12.06.2013

(320) 12.06.2013

(511) 30

(540)

### Kedr

(510) (30) pekařské, mlynářské a cukrářské výrobky, chléb, pečivo, rohlíky, housky, cukrovinky, mouka a přípravky z obilovin.

(730) **BEAS, a.s.**, Gočárova 1620, Hradec Králové, 50101, CZ

(210) **O-505212**

(220) 12.06.2013

(320) 12.06.2013

(511) 30

(540)

### Sokolík

(510) (30) pekařské, mlynářské a cukrářské výrobky, chléb, pečivo, rohlíky, housky, cukrovinky, mouka a přípravky z obilovin.

(730) **BEAS, a.s.**, Gočárova 1620, Hradec Králové, 50101, CZ

(210) **O-505213**

(220) 12.06.2013

(320) 12.06.2013

(511) 30

(540)

### Bandur

(510) (30) pekařské, mlynářské a cukrářské výrobky, chléb, pečivo, rohlíky, housky, cukrovinky, mouka a přípravky z obilovin.

(730) **BEAS, a.s.**, Gočárova 1620, Hradec Králové, 50101, CZ

(210) **O-505216**

(220) 12.06.2013

(320) 12.06.2013

(511) 30

(540)

### Choustníkáček

(510) (30) pekařské, mlynářské a cukrářské výrobky, chléb, pečivo, rohlíky, housky, cukrovinky, mouka a přípravky z obilovin.

(730) **BEAS, a.s.**, Gočárova 1620, Hradec Králové, 50101, CZ

(210) **O-505217**

(220) 12.06.2013

(320) 12.06.2013

(511) 30

(540)

### Hradišťan

(510) (30) pekařské, mlynářské a cukrářské výrobky, chléb, pečivo, rohlíky, housky, cukrovinky, mouka a přípravky z obilovin.

(730) **BEAS a.s.**, Gočárova 1620, Hradec Králové, 50101, CZ

(210) **O-505219**

(220) 12.06.2013

(320) 12.06.2013

(511) 30

(540)

### Džambo

(510) (30) pekařské, mlynářské a cukrářské výrobky, chléb, pečivo, rohlíky, housky, cukrovinky, mouka a přípravky z obilovin.

(730) **BEAS, a.s.**, Gočárova 1620, Hradec Králové, 50101, CZ

(210) **O-505242**

(220) 13.06.2013

(320) 13.06.2013

(511) 6, 11

(540)

VIADRUS

(510) (6) odlitky z železných i neželezných kovů; (11) zařízení pro převod nebo výměnu tepla, otopná tělesa, litinové radiátory, lokální přímotopná tělesa, kotle, kotle na tuhá paliva, plynové kotle, olejové kotle, kondenzační kotle, krby, krbové vložky, tepelné akumulční nádrže, ohříváče vody, tepelná čerpadla, tepelné solární sestavy.

(730) **VIADRUS a.s.**, Bezručova 300, Bohumín, 73581, CZ

(210) **O-505243**

(220) 13.06.2013

(320) 13.06.2013

(511) 6, 11

(540)



(510) (6) odlitky z železných i neželezných kovů; (11) zařízení pro převod nebo výměnu tepla, otopná tělesa, litinové radiátory, lokální přímotopná tělesa, kotle, kotle na tuhá i paliva, plynové kotle, olejové kotle, kondenzační kotle, krby, krbové vložky, tepelné akumulční nádrže, ohříváče vody, tepelná čerpadla, tepelné solární sestavy.

(730) **VIADRUS a.s.**, Bezručova 300, Bohumín, 73581, CZ

- (210) **O-505247**  
(220) 13.06.2013  
(320) 13.06.2013  
(511) 9, 16, 35, 36, 38, 41, 42  
(540)



- (510) (9) publikace, periodika, knihy a časopisy v elektronické podobě, on-line dostupné publikace v síti Internet, data, databáze a jiné informační produkty v elektronických, datových, informačních a telekomunikačních sítích, multimediální informační katalogy; (16) tiskoviny, katalogy, časopisy, propagační materiály spadající do této třídy, letáky; (35) reklama, propagační činnost, pronájem reklamních ploch, zprostředkování obchodních záležitostí; (36) finanční analýzy a projekty, finanční konzultační služby, realitní služby, investiční a spořitelní služby, zařizování a zprostředkování obchodů v oblasti nemovitostí, poskytování informací o nemovitostech, prodej a zprostředkovatelská činnost v oblasti pozemků a nemovitostí, zprostředkování nákupu a prodeje bytů, zprostředkování pronájmů nemovitostí; (38) elektronický přenos dat, poskytování přenosu informací pomocí Internetu, šíření elektronických časopisů, periodik a knih v elektronické podobě prostřednictvím počítačové sítě, Internetu, výměna a šíření zpráv a informací prostřednictvím informačních a telekomunikačních sítí, služby zabezpečující datovou a audiovizuální komunikaci prostřednictvím informačních a telekomunikačních sítí, např. počítačové sítě Internet; (41) výchovná, vzdělávací a zábavní činnost, pořádání odborných seminářů, kurzů, konferencí, školení, vědeckých kongresů a jiných vzdělávacích akcí, informace o výchově a vzdělávání, vydavatelská a nakladatelská činnost, zejména vydávání novin, časopisů, knih, novin, včetně vydávání tiskovin prostřednictvím počítačových sítí, vydávání odborných periodik, monografií, odborných referátů, skript, pořizování videozáznamů, fotografií, sportovní akce; (42) hosting webových stránek, tvorba a správa webových stránek, tvorba a pronájem software, programování internetových databázových systémů a internetových aplikací, tvorba prezentací, aplikací, katalogů pro webové stránky a programové projekty, tvorba informačních databází, tvorba a projektování webových stránek a serverů, tvorba a vývoj elektronických komerčních systémů prostřednictvím globální počítačové sítě, např. Internet.
- (730) **HORNÍK investment a.s.**, Zátkovo nábřeží 448/7, České Budějovice, 37021, CZ  
(740) PatentCentrum Sedlák & Partners s.r.o., Husova 5, České Budějovice, 37001

- (210) **O-505248**  
(220) 13.06.2013  
(320) 13.06.2013  
(511) 9, 16, 35, 36, 38, 41, 42  
(540)



- (510) (9) publikace, periodika, knihy a časopisy v elektronické podobě, on-line dostupné publikace v síti Internet, data, databáze a jiné informační produkty v elektronických, datových, informačních a telekomunikačních sítích, multimediální informační katalogy; (16) tiskoviny, katalogy, časopisy, propagační materiály spadající do této třídy, letáky; (35) reklama, propagační činnost, pronájem reklamních ploch, zprostředkování obchodních záležitostí; (36) finanční analýzy a projekty, finanční konzultační služby, realitní služby, investiční a spořitelní služby, zařizování a zprostředkování obchodů v oblasti nemovitostí, poskytování informací o nemovitostech, prodej a zprostředkovatelská činnost

v oblasti pozemků a nemovitostí, zprostředkování nákupu a prodeje bytů, zprostředkování pronájmů nemovitostí; (38) elektronický přenos dat, poskytování přenosu informací pomocí Internetu, šíření elektronických časopisů, periodik a knih v elektronické podobě prostřednictvím počítačové sítě, Internetu, výměna a šíření zpráv a informací prostřednictvím informačních a telekomunikačních sítí, služby zabezpečující datovou a audiovizuální komunikaci prostřednictvím informačních a telekomunikačních sítí, např. počítačové sítě Internet; (41) výchovná, vzdělávací a zábavní činnost, pořádání odborných seminářů, kurzů, konferencí, školení, vědeckých kongresů a jiných vzdělávacích akcí, informace o výchově a vzdělávání, vydavatelská a nakladatelská činnost, zejména vydávání novin, časopisů, knih, novin, včetně vydávání tiskovin prostřednictvím počítačových sítí, vydávání odborných periodik, monografií, odborných referátů, skript, pořizování videozáznamů, fotografií, sportovní akce; (42) hosting webových stránek, tvorba a správa webových stránek, tvorba a pronájem software, programování internetových databázových systémů a internetových aplikací, tvorba prezentací, aplikací, katalogů pro webové stránky a programové projekty, tvorba informačních databází, tvorba a projektování webových stránek a serverů, tvorba a vývoj elektronických komerčních systémů prostřednictvím globální počítačové sítě, např. Internet.

- (730) **HORNÍK investment a.s.**, Zátkovo nábřeží 448/7, České Budějovice, 37021, CZ  
(740) PatentCentrum Sedlák & Partners s.r.o., Husova 5, České Budějovice, 37001

- (210) **O-505348**  
(220) 18.06.2013  
(320) 18.06.2013  
(511) 41  
(540)



- (510) (41) gymnastický výcvik.  
(590) Barevná  
(730) **Gymnastika Liberec**, Jeronýmova 570/22, Liberec 7, 46007, CZ

- (210) **O-505410**  
(220) 19.06.2013  
(320) 19.06.2013  
(511) 9, 35, 38, 41, 42  
(540)



- (510) (9) aparáty a přístroje elektronické, fotografické, filmové, optické, aparáty pro záznam, převod, reprodukci zvuku nebo obrazu, magnetické supporty zvukových záznamů, audiovizuální díla na jakémkoliv nosiči, filmové kamery, filmové přístroje, obaly na zvukové nosiče, gramofonové desky, přístroje pro zpracování informací, zařízení výpočetní techniky, programové vybavení pro počítače na nosičích, nosiče magnetických záznamů nahrané i nenahrané, audiovizuální díla na nosičích, audiokazety a videokazety nahrané i nenahrané, CD disky; (35) reklamní, inzertní a propagační činnost, marketing, reklamní, inzertní a propagační činnost prostřednictvím jakéhokoliv média, prostřednictvím telefonní sítě nebo datové sítě nebo informační sítě nebo elektronické sítě nebo komunikační sítě nebo počítačové sítě, poskytování informací komerčního nebo reklamního charakteru, multimediálních informací komerčního charakteru, komerční využití Internetu v oblastech komerčních internetových médií a vyhledávacích služeb, on-line inzerce, pronájem komerčních informačních míst v rámci této třídy, činnost reklamní agentury, automatizované zpracování dat; (38)

telekomunikace, televizní vysílání, rozšiřování televizního vysílání, přenosy zpráv, přenos zpráv a obrazových informací pomocí počítače, přenášení vysílání pomocí satelitních družic, šíření audiovizuálních děl, vysílání kabelové televize, technické a organizační zabezpečení televizního vysílání, služby umožňující komunikaci jedné osoby s druhou, šíření, výměna nebo získávání zpráv a informací, šíření elektronických časopisů, informací, elektronických periodik, knih v elektronické podobě, audio nebo audiovizuálních děl prostřednictvím informační nebo datové nebo elektronické nebo komunikační nebo telekomunikační nebo počítačové sítě, zejména Internetu, informační služby na Internetu související s televizním vysíláním, provozování internetového serveru, provozování internetového portálu, zajištění prostoru pro webové stránky, poskytování portálu na Internetu, poskytování on-line platformy pro nahrávání, uchovávání, zpracování, přenos a aktualizaci dat, obrázků, fotografií, 3D aplikací, zprostředkovatelská činnost v oblasti informačního servisu, komunikace a přenos dat prostřednictvím veřejné nebo neveřejné telekomunikační sítě, komunikace, poradenská činnost v oblasti sdělovacích prostředků, telekomunikací, informační služby v oblasti telekomunikací, poskytování informačních služeb prostřednictvím počítačů, pronájem komunikačních míst, telekomunikační služby umožňující on-line v sítích dálkově nahrávání a zpracování obrázků a obrazových dat a tvorbu a zpracování fotografických alb a fotoknih, telekomunikační služby umožňující on-line v sítích dálkově objednávat a dodávat výrobky, na kterých jsou nanesena obrazová data objednatel; (41) nakladatelská a vydavatelská činnost, ediční činnost, publikační činnost, nahrávání nosičů zvukových a/nebo obrazových, agenturní činnost v oblasti kultury v rámci této třídy, tvorba a vydávání audiovizuálních děl, půjčování nahraných nosičů zvukových a/nebo obrazových záznamů, výchovná a zábavní činnost, organizace, provozování a provádění her a soutěží pro veřejnost, organizace společenských a kulturních akcí, tvorba televizních pořadů, tvorba audiovizuálních děl, zpravodajství, publicistika, televizní zpravodajství, služby digitálního zpracování obrazu, elektronické publikování (DTP), nahrávací studia (služby -), poskytování on-line elektronických publikací a děl, včetně audiovizuálních (bez možnosti stažení), vydávání elektronických knih a on-line časopisů, poskytování publikací z celosvětové počítačové sítě nebo Internetu s možností prohledávání, texty (psaní, zveřejňování -) kromě reklamních, vydávání textů, s výjimkou reklamních nebo náborových, poskytování služeb výchovných, vzdělávacích, soutěžních, kulturních a zábavních prostřednictvím internetu a jiných sítí, pronájem a půjčování audiopřístrojů, videopřístrojů, videorekordérů, videokamer, fotoaparátů, promítaček, rozhlasových a televizních přijímačů, filmů, kulturních a vzdělávacích potřeb a přístrojů; (42) poskytování dočasného užívání softwaru bez možnosti stažení umožňujícího nahrávání, shromažďování, aktualizaci, předvádění, editování, přehrávání, streamování, prohlížení, předběžné prohlížení, zobrazování, označování, blogování, sdílení, manipulování, rozšiřování, publikování, reprodukování a další způsoby poskytování elektronických médií, zvukového, vizuálního a multimediálního obsahu, videí, filmů, obrázků, obrázků, textu, fotografií, obsahu generovaného uživateli a informací přes internet a ostatní komunikační sítě, poskytování dočasného užívání softwaru bez možnosti stažení umožňujícího sdílení zvukového, vizuálního a multimediálního obsahu a komentářů mezi uživateli, poskytování dočasného užívání softwaru bez možnosti stažení umožňujícího poskytovatelům obsahu sledování zvukového, vizuálního a multimediálního obsahu, poskytování dočasného užívání analytického softwaru bez možnosti stažení, zejména softwaru, který poskytuje statistiky o chování diváků on-line videí, filmů, obrázků, textu, fotografií, her a ostatního uživateli generovaného obsahu, hostování na webových stránkách zaměřené na zvukový, vizuální a multimediální obsah pro ostatní, poskytování webových stránek, které dávají uživateli počítačů možnost nahrávat a sdílet uživateli generovaná videa, písemné práce a články s širokým výběrem témat a předmětů, poskytování vyhledávačů pro lokalizaci, předběžné prohlížení a nahrávání zvukového, vizuálního a multimediálního obsahu, počítačové služby, zejména vytváření informačních indexů, stránek, mediálních souborů a ostatních možností zábavy k dispozici na počítačových sítích.

(590) Barevná

(730) **FTV Prima, spol. s r.o.**, Na Žertvách 24/132, Praha 8, 18000, CZ

(210) **O-505413**  
(220) 19.06.2013  
(320) 19.06.2013  
(511) 9, 35, 36, 37, 42, 45  
(540)



(510) (9) přístroje a nástroje vědecké, námořní, geodetické, fotografické, filmové, optické, přístroje pro vážení, měření, signalizaci, kontrolu (inspekci), záchranu a přístroje pro vyučování, přístroje a nástroje pro vedení, přepínání, přeměnu, akumulaci, regulaci nebo řízení elektrického proudu, přístroje pro záznam, převod, reprodukci zvuku nebo obrazu, nosiče dat magnetické, záznamové disky, kompaktní disky, DVD a ostatní digitální záznamové nosiče, ústrojí pro přístroje na mince, pokladny registrační, kalkulačky, zařízení na zpracování dat, počítače, počítačový software, hasicí přístroje; (35) propagační činnost, reklama, pomoc při řízení obchodní činnosti, obchodní administrativa, kancelářské práce; (36) pojištění, služby finanční, služby peněžní, služby nemovitostní; (37) stavebnictví, opravy, instalační služby; (42) vědecké a technologické služby a související výzkum a projektování, analytické a výzkumné služby v průmyslu, navrhování a vývoj počítačového hardwaru a softwaru; (45) právní služby, bezpečnostní služby pro ochranu majetku a jednotlivců, osobní a sociální služby poskytované ostatními za účelem uspokojování potřeb jednotlivců.

(730) **ENPRO Energo s.r.o.**, Sokolská 137/45, Valašské Meziříčí, 75701, CZ

(740) Pavla Ráčková, Hvězdova 1716/2b, Praha 4, 14078

(210) **O-505414**  
(220) 19.06.2013  
(320) 19.06.2013  
(511) 9, 35, 36, 37, 42, 45  
(540)



(510) (9) přístroje a nástroje vědecké, námořní, geodetické, fotografické, filmové, optické, přístroje pro vážení, měření, signalizaci, kontrolu (inspekci), záchranu a přístroje pro vyučování, přístroje a nástroje pro vedení, přepínání, přeměnu, akumulaci, regulaci nebo řízení elektrického proudu, přístroje pro záznam, převod, reprodukci zvuku nebo obrazu, nosiče dat magnetické, záznamové disky, kompaktní disky, DVD a ostatní digitální záznamové nosiče, ústrojí pro přístroje na mince, pokladny registrační, kalkulačky, zařízení na zpracování dat, počítače, počítačový software, hasicí přístroje; (35) propagační činnost, reklama, pomoc při řízení obchodní činnosti, obchodní administrativa, kancelářské práce; (36) pojištění, služby finanční, služby peněžní, služby nemovitostní; (37) stavebnictví, opravy, instalační služby; (42) vědecké a technologické služby a související výzkum a projektování, analytické a výzkumné služby v průmyslu, navrhování a vývoj počítačového hardwaru a softwaru; (45) právní služby, bezpečnostní služby pro ochranu majetku a jednotlivců, osobní a sociální služby poskytované ostatními za účelem uspokojování potřeb jednotlivců.

(730) **ENPROSPOL s.r.o.**, Resslerova 357/9, Děčín, 40502, CZ

(740) Pavla Ráčková, Hvězdova 1716/2b, Praha 4, 14078

(210) **O-505415**  
(220) 19.06.2013  
(320) 19.06.2013



(511) 35, 36, 39  
(540)

## LOGICON

- (510) (35) pomoc při provozu a řízení podniku, analýzy nákladů, dodavatelské služby pro třetí osoby, posuzování efektivnosti provozu a racionalizace práce, ekonomické prognózy, vyhledávání umístění vozidel pomocí počítače, cenové analýzy, organizační poradenství, podnikatelské poradenství, personální poradenství, podnikové poradenství a obchodní management, ekonomické poradenství, import a export, inzertní, reklamní a propagační činnost, zprostředkovatelsko-obchodní služba v oblasti ekonomických prognóz, logistiky a výpočetní techniky, automatizované zpracování dat; (36) finanční poradenství, finanční analýzy, finanční konzultační služby, služby v oblasti pojištění, služby v oblasti nemovitostí; (39) doprava, poradenství v logistice, logistický audit, navrhování skladů a skladových technologií, organizování dopravy, návrhy trasování, služby v oblasti logistiky.
- (730) **LOGICON Partner, s.r.o.**, Technologická 372/2, Ostrava - Pustkovec, 70800, CZ
- (740) PROPATENT, Ing. Vlasta Sedláčková, Ke Kateřinkám 1393, Praha 4, 14900

(210) **O-505416**  
(220) 19.06.2013  
(320) 19.06.2013  
(511) 9, 16, 42  
(540)

## AMIWELL

- (510) (9) elektronika, elektrotechnický materiál a výrobky jako jsou např. nabíječky el. článků, dobíjecí el. články, adaptory, videobaterie, bateriové el. zdroje, kabely pro počítače a telefon, koaxiální kabely, propojovací kabely, konektory, rozvody, zásuvky, antény, satelity pro příjem televize, televize; (16) obaly plastové (umělohmotné), kartonážní, papírové; (42) design průmyslový.
- (730) **AMIWELL Int. s.r.o.**, Nová 306, Pardubice, 53009, CZ
- (740) Mgr. Klára Studená, advokátka, patentová zástupkyně, Na Poříčí 12, Praha 1, 11000

(210) **O-505417**  
(220) 19.06.2013  
(320) 19.06.2013  
(511) 42, 45  
(540)

## BIM Project

- (510) (42) aktualizace počítačových programů, architektonické poradenství, konzultace v oblasti počítačového softwaru, počítačové programy (tvorba), pronájem počítačového softwaru, tvorba softwaru; (45) poskytování licencí na počítačový software, duševní vlastnictví (licence).
- (730) **BIM Project s.r.o.**, Hošťálkova 637/71, Praha 6 - Břevnov, 16900, CZ
- (740) Mgr. Václav Láška, advokát, Neherovská 22, Praha 6, 16000

(210) **O-505418**  
(220) 19.06.2013  
(320) 19.06.2013  
(511) 35, 37, 42  
(540)

VZ  
Architekti  
architektonický ateliér

- (510) (35) ekonomické poradenství, výběrová řízení na dodávky médií a služeb, zprostředkovatelská činnost ve jmenovaných oblastech; (37) generální dodávky staveb na klíč, jejich změny a odstraňování, kompletní dodávky interiérů, stavební práce, poradenská a obstaravatelská činnost ve stavebnictví, odborná pomoc a autorský dozor ve stavebnictví, služby ve stavebnictví, zprostředkování služeb, souvisejících s přípravou, koordinací a kolaudací stavby, konzultace ve stavebnictví, developerská činnost ve stavebnictví; (42) projektová činnost, engineering a

konzultační činnost v oblasti stavebnictví, urbanismu, architektury a územního plánování, architektonické návrhy budov, jejich částí a vybavení, služby bytového architekta, výtvarné návrhy interiérů-designérská činnost, návrhářství bytové a kancelářské, architektonické poradenství.

(730) **VZ Architekti s.r.o.**, Slunečná 292, Hlásná Třebaň - Rovina, 26718, CZ

(740) Mgr. Václav Láška, advokát, Neherovská 22, Praha 6, 16000

(210) **O-505419**  
(220) 19.06.2013  
(320) 19.06.2013  
(511) 41, 45  
(540)



## PORADNA PRO INTEGRACI

- (510) (41) výchova, vzdělávání; (45) právní služby, osobní a sociální služby poskytované ostatními za účelem uspokojování potřeb jednotlivců.
- (730) **Poradna pro integraci, o.s.**, Opletalova 6, Praha 1, 11000, CZ

(210) **O-505420**  
(220) 19.06.2013  
(320) 19.06.2013  
(511) 5, 29, 30, 32, 43  
(540)

## VITAMINBAR

- (510) (5) doplňky stravy spadající do této třídy; (29) potraviny živočišného původu; (30) potraviny rostlinného původu; (32) nealkoholické nápoje; (43) hostinské a restaurační služby.
- (730) **Zummer Milan**, Filipova Hut' 29, Modrava, 34192, CZ
- (740) Langrova, s.r.o., Skřetova 48, Plzeň, 30100

(210) **O-505421**  
(220) 19.06.2013  
(320) 19.06.2013  
(511) 7, 9, 35, 36, 37  
(540)

## ELTECBRIDGE

- (510) (7) elektrické stroje a přístroje, elektronické a telekomunikační zařízení v rámci této třídy; (9) přístroje a nástroje pro vedení, přepínání, přeměnu, akumulaci, regulaci nebo řízení elektrického proudu; (35) velkoobchodní a maloobchodní činnost s výše uvedenými výrobky včetně elektronického obchodování a zprostředkování, marketing, reklama a propagace; (36) realitní činnost, správa a údržba nemovitostí; (37) montáž, opravy, revize a zkoušky elektrických zařízení, instalace, opravy elektrických strojů a přístrojů, elektronických a telekomunikačních zařízení včetně poradenství, stavební a dokončovací práce, specializovaná stavební činnost.
- (730) **Studník Rostislav**, Veronské náměstí 385, Praha 10, 10900, CZ

(210) **O-505461**  
(220) 21.06.2013  
(320) 21.06.2013  
(511) 32  
(540)

LITR  
OVKA

- (510) (32) piva, minerální vody, šumivé nápoje a jiné nápoje nealkoholické, nápoje a šťávy ovocné, sirupy a jiné přípravky k zhotovování nápojů.
- (590) Barevná

(730) **Hanáčká kyselka s.r.o.**, Horní Moštěnice 547, Horní Moštěnice,  
75117, CZ

---

(210) **O-505616**

(220) 27.06.2013

(320) 27.06.2013

(511) 6, 12, 25

(540)



(510) (6) hliníkové kompozitní trubky pro použití při výrobě rámu  
jízdních kol; (12) cyklistické nosiče, cyklistické nožní stojánky,  
cyklistické ráfky, cyklistické brašny, potahy na cyklistická sedla,  
cyklistické topy; (25) cyklistická obuv, cyklistické krátké  
kalhoty, cyklistické kalhoty, rukavice pro cyklisty, oděvy pro  
cyklisty.

(730) **Festka Bicycles, s.r.o.**, Hradecká 2526/3, Praha 3, 13000, CZ

(740) Abbot Legal, advokátní kancelář, s.r.o., Mgr. Ing. Jan Krofta,  
advokát, V Kolkovně 921/3, Praha 1, 11000

---



## Zamítnuté a částečně zamítnuté přihlášky ochranných známek po zveřejnění

Zjistí-li Úřad v průběhu řízení o námitkách, že přihlašovaná ochranná známka nespĺňuje podmínky pro zápis, přihlášku zamítne. Zjistí-li, že přihlašovaná ochranná známka nespĺňuje podmínky pro zápis jen pro některé výrobky nebo služby, přihlášku zamítne v rozsahu výrobků nebo služeb, pro které přihláška nespĺňuje podmínky zápisu. S ohledem na tuto skutečnost, obsahuje tato kapitola údaje o rozhodnutích o zamítnutí přihlášky ochranné známky v celém nebo částečném rozsahu na základě ustanovení § 26 zákona č. 441/2003 Sb.

Údaje o výsledku rozhodnutí (zamítnutí přihlášky, částečné zamítnutí přihlášky) jsou uvedeny za datem právní moci rozhodnutí pod INID kódem (583) s názvem "Datum právní moci rozhodnutí/výsledek rozhodnutí".

(210) **O-421650**

(540)



(583) 17.09.2013 / částečné zamítnutí přihlášky

---

(210) **O-484668**

(540)



(583) 12.09.2013 / zamítnutí přihlášky

---

(210) **O-485465**

(540)

**EP 600**

(583) 11.09.2013 / částečné zamítnutí přihlášky

---

(210) **O-485466**

(540)

**EP600**

(583) 11.09.2013 / částečné zamítnutí přihlášky

---

(210) **O-491985**

(540)

**PHLEBODIA**

(583) 17.09.2013 / částečné zamítnutí přihlášky

---

(210) **O-493419**

(540)



(583) 17.09.2013 / zamítnutí přihlášky

---

## Zamítnuté námítky týkající se ochranných známek

V průběhu řízení o námítkách může být Úřadem zjištěno, že přihlašovaná ochranná známka, která byla zveřejněna ve Věstníku, nezasahuje do zákonem chráněných starších práv třetích osob, tzv. namítajících, uvedených v ustanovení § 7 zákona č. 441/2003 Sb., a proto Úřad námítky zamítne. Údaje o rozhodnutích o zamítnutí námitek na základě ustanovení § 26 zákona č. 441/2003 Sb. jsou obsaženy v této kapitole.

(210) **O-484877**

(540)

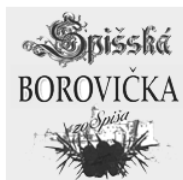

(583) 08.09.2013

---

(210) **O-491794**

(540)

**AQpure**

(583) 12.09.2013

---

## **Přehled zápisů ochranných známek bez změny ve vztahu ke zveřejněným přihláškám**

Kapitola obsahuje údaje o ochranných známkách zapsaných na základě ustanovení § 28 odst. 1 zákona č. 441/2003 Sb., u kterých nedošlo ke změně údajů oproti zveřejněné přihlášce ochranné známky.

Číselný přehled
-----------------

333747, 333748, 333749, 333750, 333751, 333752, 333753, 333754, 333755, 333756, 333757, 333758, 333759, 333760, 333761, 333762, 333763, 333764, 333765, 333766, 333767, 333768, 333769, 333770, 333771, 333772, 333773, 333774, 333775, 333776, 333777, 333778, 333779, 333780, 333781, 333782, 333783, 333784, 333785, 333786, 333787, 333788, 333789, 333790, 333791, 333792, 333793, 333794, 333795, 333796, 333797, 333798, 333799, 333800, 333801, 333802, 333803, 333804, 333805, 333806, 333807, 333808, 333809, 333810, 333811, 333812, 333813, 333814, 333815, 333816, 333817, 333818, 333819, 333820, 333821, 333822, 333823, 333824, 333825, 333826, 333827, 333828, 333829.
---

## Záписы ochranných známek bez změny ve vztahu ke zveřejněným přihláškám

- (111) **333747**  
(220) 25.01.2011  
(320) 25.01.2011  
(442) 12.06.2013  
(151) 18.09.2013  
(730) **Ozone Gliders Limited**, 2 Queens Drive Bare  
Morecambe, Lancashire, LA4 6LN, GB  
(210) O-482644
- 
- (111) **333748**  
(220) 12.03.2012  
(320) 12.03.2012  
(442) 23.05.2012  
(151) 18.09.2013  
(730) **Citybikes, s.r.o.**, Nádražní 162, Pyšely, 25167, CZ  
(210) O-493349
- 
- (111) **333749**  
(220) 02.07.2012  
(320) 02.07.2012  
(442) 12.06.2013  
(151) 18.09.2013  
(730) **Jana Křížová, Dipl. um.**, V Křovinách 1540/16, Praha 4  
- Braník, 14900, CZ  
(210) O-496442
- 
- (111) **333750**  
(220) 17.08.2012  
(320) 17.08.2012  
(442) 12.06.2013  
(151) 18.09.2013  
(730) **Stanton Chase Praha s.r.o.**, Táborská 619/46, Praha 4,  
14000, CZ  
(210) O-497511
- 
- (111) **333751**  
(220) 11.09.2012  
(320) 11.09.2012  
(442) 05.06.2013  
(151) 18.09.2013  
(730) **Eco Face s.r.o.**, Mlýnská 326/13, Brno, 60200, CZ  
(210) O-498065
- 
- (111) **333752**  
(220) 20.09.2012  
(320) 20.09.2012  
(442) 12.06.2013  
(151) 18.09.2013  
(730) **SMARTAG s.r.o.**, Kotlářská 989/51a, Brno, 60200, CZ  
(210) O-498309
- 
- (111) **333753**  
(220) 27.09.2012  
(320) 27.09.2012  
(442) 12.06.2013  
(151) 18.09.2013  
(730) **Šigut Pavel**, Ruská 1780, Karviná - Nové Město, 73506,  
CZ  
(210) O-498509
- 
- (111) **333754**  
(220) 27.09.2012  
(320) 27.09.2012  
(442) 12.06.2013  
(151) 18.09.2013  
(730) **Šigut Pavel**, Ruská 1780/25, Karviná - Nové Město,  
73506, CZ
- (210) O-498510
- 
- (111) **333755**  
(220) 09.10.2012  
(320) 09.10.2012  
(442) 12.06.2013  
(151) 18.09.2013  
(730) **TRAVEL FREE, s.r.o.**, Václavské náměstí 53, Praha 1,  
11000, CZ  
(210) O-498758
- 
- (111) **333756**  
(220) 10.10.2012  
(320) 10.10.2012  
(442) 12.06.2013  
(151) 18.09.2013  
(730) **GREEN SWAN PHARMACEUTICALS CR, a.s.**, Pod  
Višňovkou 27/1662, Praha 4, 14200, CZ  
(210) O-498839
- 
- (111) **333757**  
(220) 10.10.2012  
(320) 10.10.2012  
(442) 12.06.2013  
(151) 18.09.2013  
(730) **NOESIS s.r.o.**, Vaničkova 1594/1, Ústí nad Labem,  
40001, CZ  
(210) O-498847
- 
- (111) **333758**  
(220) 10.10.2012  
(320) 10.10.2012  
(442) 12.06.2013  
(151) 18.09.2013  
(730) **NOESIS s.r.o.**, Vaničkova 1594/1, Ústí nad Labem,  
40001, CZ  
(210) O-498849
- 
- (111) **333759**  
(220) 15.10.2012  
(320) 15.10.2012  
(442) 12.06.2013  
(151) 18.09.2013  
(730) **PEJSKAR & spol., spol. s r.o.**, Dlouhá 614/10, Praha 1,  
11000, CZ  
(210) O-498959
- 
- (111) **333760**  
(220) 15.10.2012  
(320) 15.10.2012  
(442) 12.06.2013  
(151) 18.09.2013  
(730) **PEJSKAR & spol., s r.o.**, Dlouhá 614/10, Praha 1,  
11000, CZ  
(210) O-498960
- 
- (111) **333761**  
(220) 15.10.2012  
(320) 15.10.2012  
(442) 12.06.2013  
(151) 18.09.2013  
(730) **PEJSKAR & spol., spol. s r.o.**, Dlouhá 614/10, Praha 1,  
11000, CZ  
(210) O-498961
- 
- (111) **333762**  
(220) 15.10.2012

(320) 15.10.2012 (442) 12.06.2013 (151) 18.09.2013 (730) <b>PEJSKAR &amp; spol., spol. s r.o.</b> , Dlouhá 614/10, Praha 1, 11000, CZ (210) O-498962	(210) O-499363
(111) <b>333763</b> (220) 15.10.2012 (320) 15.10.2012 (442) 12.06.2013 (151) 18.09.2013 (730) <b>PEJSKAR &amp; spol., spol. s r.o.</b> , Dlouhá 614/10, Praha 1, 11000, CZ (210) O-498964	(111) <b>333771</b> (220) 07.11.2012 (320) 07.11.2012 (442) 12.06.2013 (151) 18.09.2013 (730) <b>APARTMAN STUDENT s.r.o.</b> , Chemická 951, Praha 4, 14000, CZ (210) O-499540
(111) <b>333764</b> (220) 16.10.2012 (320) 16.10.2012 (442) 12.06.2013 (151) 18.09.2013 (730) <b>Náhoda s.r.o.</b> , Korunní 2206/127, Praha 3 - Vinohrady, 13000, CZ (210) O-498985	(111) <b>333772</b> (220) 07.11.2012 (320) 07.11.2012 (442) 12.06.2013 (151) 18.09.2013 (730) <b>SHERLOG eVito, a.s.</b> , Londýnská 608/52, Praha 2, 12000, CZ (210) O-499546
(111) <b>333765</b> (220) 17.10.2012 (320) 17.10.2012 (442) 12.06.2013 (151) 18.09.2013 (730) <b>Plastkon product s.r.o.</b> , Hlavní 147, Mikulovice, 79084, CZ (210) O-499037	(111) <b>333773</b> (220) 15.11.2012 (320) 15.11.2012 (442) 12.06.2013 (151) 18.09.2013 (730) <b>RIGHT POWER ENERGY, s.r.o.</b> , Českobratrská 3321/46, Ostrava - Moravská Ostrava, 70200, CZ (210) O-499811
(111) <b>333766</b> (220) 18.10.2012 (320) 18.10.2012 (442) 12.06.2013 (151) 18.09.2013 (730) <b>Svaz českých a moravských spotřebních družstev, U</b> Rajské zahrady 3/1912, Praha 3, 13000, CZ (210) O-499056	(111) <b>333774</b> (220) 04.12.2012 (320) 04.12.2012 (442) 12.06.2013 (151) 18.09.2013 (730) <b>ALTSTAEDTER INVESTMENTS a.s.</b> , Radlická 180/50, Praha 5, 15000, CZ (210) O-500274
(111) <b>333767</b> (220) 19.10.2012 (320) 19.10.2012 (442) 12.06.2013 (151) 18.09.2013 (730) <b>CDD s.r.o.</b> , Vyšehradská 1349/2, Praha 2, 12800, CZ (210) O-499086	(111) <b>333775</b> (220) 21.12.2012 (320) 21.12.2012 (442) 12.06.2013 (151) 18.09.2013 (730) <b>Kraft Foods Schweiz Holding GmbH</b> , Chollerstrasse 4, 6301 Zug, CH (210) O-500736
(111) <b>333768</b> (220) 23.10.2012 (320) 23.10.2012 (442) 12.06.2013 (151) 18.09.2013 (730) <b>INEKON SYSTEMS s.r.o.</b> , U Průhonu 773/12, Praha 7 - Holešovice, 17000, CZ (210) O-499154	(111) <b>333776</b> (220) 21.12.2012 (320) 21.12.2012 (442) 12.06.2013 (151) 18.09.2013 (730) <b>BRANKA, o.p.s.</b> , Němcové 2020, Náchod, 54701, CZ (210) O-500737
(111) <b>333769</b> (220) 29.10.2012 (320) 29.10.2012 (442) 12.06.2013 (151) 18.09.2013 (730) <b>NIKAL s.r.o.</b> , Lesná 102, Lesná, 67102, CZ (210) O-499254	(111) <b>333777</b> (220) 17.11.2004 (320) 17.11.2004 (442) 12.06.2013 (151) 18.09.2013 (730) <b>Retractable Technologies, Inc.</b> , 511 Lobo Lane, Little Elm, TX, US (210) O-500789
(111) <b>333770</b> (220) 01.11.2012 (320) 01.11.2012 (442) 12.06.2013 (151) 18.09.2013 (730) <b>Tabák Houška s.r.o.</b> , Horova 1659/34, Brno, 61600, CZ	(111) <b>333778</b> (220) 07.01.2013 (320) 07.01.2013 (442) 12.06.2013 (151) 18.09.2013 (730) <b>Broker Consulting, a.s.</b> , Jiráskovo náměstí 2, Plzeň, 32600, CZ (210) O-500881

(111) <b>333779</b>	(730) <b>Sanoma Media Praha s.r.o.</b> , Lomnického 7/1705, Praha 4, 14000, CZ
(220) 07.01.2013	
(320) 07.01.2013	(210) O-501324
(442) 12.06.2013	
(151) 18.09.2013	
(730) <b>Fiedler Milan</b> , Čsl. legií 699, Jilemnice, 51401, CZ	
(210) O-500883	
<hr/>	
(111) <b>333780</b>	(111) <b>333788</b>
(220) 07.01.2013	(220) 25.01.2013
(320) 07.01.2013	(320) 25.01.2013
(442) 12.06.2013	(442) 12.06.2013
(151) 18.09.2013	(151) 18.09.2013
(730) <b>Stupka Milan</b> , Svatojánská 224, Římov, 37324, CZ	(730) <b>Jiří Tošovský</b> , Polní 135, Katusice, 29425, CZ
(210) O-500884	(210) O-501411
<hr/>	
(111) <b>333781</b>	(111) <b>333789</b>
(220) 07.01.2013	(220) 25.01.2013
(320) 07.01.2013	(320) 25.01.2013
(442) 12.06.2013	(442) 12.06.2013
(151) 18.09.2013	(151) 18.09.2013
(730) <b>PLEMO, a.s.</b> , Zarybník 516, Měřín, 59442, CZ	(730) <b>Vácha Jaroslav Ing.</b> , Buchovcova 1731/1, Praha 3, 13000, CZ
(210) O-500887	(210) O-501412
<hr/>	
(111) <b>333782</b>	(111) <b>333790</b>
(220) 09.01.2013	(220) 28.01.2013
(320) 09.01.2013	(320) 28.01.2013
(442) 12.06.2013	(442) 12.06.2013
(151) 18.09.2013	(151) 18.09.2013
(730) <b>CET 21 spol. s r.o.</b> , Křiženeckého nám. 1078/5, Praha 5, 15200, CZ	(730) <b>JANEK spol. s r.o.</b> , 1. máje 863, Rožnov pod Radhoštěm, 75661, CZ
(210) O-500992	(210) O-501414
<hr/>	
(111) <b>333783</b>	(111) <b>333791</b>
(220) 10.01.2013	(220) 25.01.2013
(320) 10.01.2013	(320) 25.01.2013
(442) 12.06.2013	(442) 12.06.2013
(151) 18.09.2013	(151) 18.09.2013
(730) <b>Region Slovácko</b> , Masarykovo náměstí 21, Uherské Hradiště, 68601, CZ	(730) <b>RABATOR, s.r.o.</b> , K Cikánce 610/17, Praha 5, 15400, CZ
(210) O-501007	(210) O-501416
<hr/>	
(111) <b>333784</b>	(111) <b>333792</b>
(220) 16.01.2013	(220) 27.01.2013
(320) 16.01.2013	(320) 27.01.2013
(442) 12.06.2013	(442) 12.06.2013
(151) 18.09.2013	(151) 18.09.2013
(730) <b>Dvořák Petr MgA.</b> , Čápkova 38, Brno, 60200, CZ	(730) <b>AiR Pohoda s.r.o.</b> , nám. T. G. Masaryka 588, Zlín, 76001, CZ
(210) O-501187	(210) O-501418
<hr/>	
(111) <b>333785</b>	(111) <b>333793</b>
(220) 18.01.2013	(220) 30.01.2013
(320) 18.01.2013	(320) 30.01.2013
(442) 12.06.2013	(442) 12.06.2013
(151) 18.09.2013	(151) 18.09.2013
(730) <b>Moravská Bastei MOBA, s.r.o.</b> , Kotlářská 53, Brno, 60200, CZ	(730) <b>Jagoš Miroslav</b> , Ořechová 1230, Mutěnice, 69611, CZ
(210) O-501223	(210) O-501483
<hr/>	
(111) <b>333786</b>	(111) <b>333794</b>
(220) 21.01.2013	(220) 06.02.2013
(320) 21.01.2013	(320) 06.02.2013
(442) 12.06.2013	(442) 12.06.2013
(151) 18.09.2013	(151) 18.09.2013
(730) <b>For Each s.r.o.</b> , Krásova 802/25, Praha 3 - Žižkov, 13000, CZ	(730) <b>Petr Zdeněk Ak. mal.</b> , Táborská 330/61, Praha 4, 14000, CZ
(210) O-501290	(210) O-501658
<hr/>	
(111) <b>333787</b>	(111) <b>333795</b>
(220) 23.01.2013	(220) 06.02.2013
(320) 23.01.2013	(320) 06.02.2013
(442) 12.06.2013	(442) 12.06.2013
(151) 18.09.2013	(151) 18.09.2013
	(730) <b>Fejfarová Renata RNDr.</b> , V Americe 109, Všenory, 25231, CZ
	(210) O-501659

(111) **333796**  
(220) 06.02.2013  
(320) 06.02.2013  
(442) 12.06.2013  
(151) 18.09.2013  
(730) **Mgr. Ivan Adamec**, K Rybníčkům 125, Trutnov, 54100, CZ  
(210) O-501660

(111) **333797**  
(220) 08.02.2013  
(320) 08.02.2013  
(442) 12.06.2013  
(151) 18.09.2013  
(730) **Chládek Milan**, U Nadýmače 346/13, Praha 10 - Uhřetěves, 10400, CZ  
(210) O-501714

(111) **333798**  
(220) 08.02.2013  
(320) 08.02.2013  
(442) 12.06.2013  
(151) 18.09.2013  
(730) **Exiko International s.r.o.**, Pplk. Vladimíra Štěrbý 1090, Uherské Hradiště, 68605, CZ  
(210) O-501721

(111) **333799**  
(220) 12.02.2013  
(320) 12.02.2013  
(442) 12.06.2013  
(151) 18.09.2013  
(730) **ROYAL SPA, a.s.**, Pod Kamennou 1009, Luhačovice, 76326, CZ  
(210) O-501787

(111) **333800**  
(220) 25.02.2013  
(320) 25.02.2013  
(442) 12.06.2013  
(151) 18.09.2013  
(730) **PERFECT OUTDOOR s.r.o.**, Sv. Ducha 68/5, Krnov, 79401, CZ  
(210) O-502135

(111) **333801**  
(220) 27.02.2013  
(320) 27.02.2013  
(442) 12.06.2013  
(151) 18.09.2013  
(730) **Steinhauser, s.r.o.**, Karasova 378, Tišnov, 66601, CZ  
(210) O-502240

(111) **333802**  
(220) 27.02.2013  
(320) 27.02.2013  
(442) 12.06.2013  
(151) 18.09.2013  
(730) **Steinhauser, s.r.o.**, Karasova 378, Tišnov, 66601, CZ  
(210) O-502241

(111) **333803**  
(220) 03.03.2013  
(320) 03.03.2013  
(442) 12.06.2013  
(151) 18.09.2013  
(730) **TERMO + holding, a.s.**, Všebořická 239/9, Ústí nad Labem, Bukov, 40001, CZ  
(210) O-502331

(111) **333804**  
(220) 04.03.2013  
(320) 04.03.2013

(442) 12.06.2013  
(151) 18.09.2013  
(730) **Doc. JUDr. Ing. Igor Kotlán, Ph.D. et Ph.D.**, 17. listopadu 1110/34, Havířov-Podlesí, 73601, CZ  
(210) O-502338

(111) **333805**  
(220) 04.03.2013  
(320) 04.03.2013  
(442) 12.06.2013  
(151) 18.09.2013  
(730) **Doc. JUDr. Ing. Igor Kotlán, Ph.D. et Ph.D.**, 17. listopadu 34, Havířov, 73601, CZ  
(210) O-502339

(111) **333806**  
(220) 04.03.2013  
(320) 04.03.2013  
(442) 12.06.2013  
(151) 18.09.2013  
(730) **Autogas Opava s.r.o.**, Krnovská 691/169, Opava- Jaktář, 74707, CZ  
(210) O-502340

(111) **333807**  
(220) 04.03.2013  
(320) 04.03.2013  
(442) 12.06.2013  
(151) 18.09.2013  
(730) **Malina Pavel Ing.**, Ve Strhanci 176, Kunovice, 68604, CZ  
(210) O-502341

(111) **333808**  
(220) 04.03.2013  
(320) 04.03.2013  
(442) 12.06.2013  
(151) 18.09.2013  
(730) **Studený Marek**, Písečná 449/3, Praha 8, 18200, CZ  
(210) O-502343

(111) **333809**  
(220) 05.03.2013  
(320) 05.03.2013  
(442) 12.06.2013  
(151) 18.09.2013  
(730) **Pšenka Radomír**, Mlýnská 872, Zlín, 76302, CZ  
(210) O-502397

(111) **333810**  
(220) 05.03.2013  
(320) 05.03.2013  
(442) 12.06.2013  
(151) 18.09.2013  
(730) **KTR-Servis s.r.o.**, Stodolní 316/2, Ostrava, 70200, CZ  
(210) O-502398

(111) **333811**  
(220) 11.03.2013  
(320) 11.03.2013  
(442) 12.06.2013  
(151) 18.09.2013  
(730) **BM Management s.r.o.**, Vladislavova 1390/17, Praha 1, 11000, CZ  
(210) O-502507

(111) **333812**  
(220) 11.03.2013  
(320) 11.03.2013  
(442) 12.06.2013  
(151) 18.09.2013  
(730) **JVS Semilská pekárna s.r.o.**, 3. května 328, Semily, 51301, CZ

(210) O-502512	(220) 14.03.2013	(220) 14.03.2013
(111) <b>333813</b>	(320) 14.03.2013	(320) 14.03.2013
(220) 11.03.2013	(442) 12.06.2013	(442) 12.06.2013
(320) 11.03.2013	(151) 18.09.2013	(151) 18.09.2013
(442) 12.06.2013	(730) <b>Digamma VERE s.r.o.</b> , Mayerova 785, Modřice, 66442, CZ	(730) <b>Digamma VERE s.r.o.</b> , Mayerova 785, Modřice, 66442, CZ
(151) 18.09.2013	(210) O-502622	(210) O-502622
(730) <b>PROFIZOO s.r.o.</b> , Pod Divadlem 640, Kutná Hora, 28401, CZ		
(210) O-502514	(111) <b>333822</b>	(111) <b>333822</b>
	(220) 15.03.2013	(220) 15.03.2013
	(320) 15.03.2013	(320) 15.03.2013
	(442) 12.06.2013	(442) 12.06.2013
	(151) 18.09.2013	(151) 18.09.2013
	(730) <b>Kučerová Jana Bc.</b> , Velká Hraštice 90, Malá Hraštice, 26203, CZ	(730) <b>Kučerová Jana Bc.</b> , Velká Hraštice 90, Malá Hraštice, 26203, CZ
	(210) O-502651	(210) O-502651
	(111) <b>333823</b>	(111) <b>333823</b>
	(220) 15.03.2013	(220) 15.03.2013
	(320) 15.03.2013	(320) 15.03.2013
	(442) 12.06.2013	(442) 12.06.2013
	(151) 18.09.2013	(151) 18.09.2013
	(730) <b>Kučerová Jana Bc.</b> , Velká Hraštice 90, Malá Hraštice, 26203, CZ	(730) <b>Kučerová Jana Bc.</b> , Velká Hraštice 90, Malá Hraštice, 26203, CZ
	(210) O-502652	(210) O-502652
	(111) <b>333824</b>	(111) <b>333824</b>
	(220) 18.03.2013	(220) 18.03.2013
	(320) 18.03.2013	(320) 18.03.2013
	(442) 12.06.2013	(442) 12.06.2013
	(151) 18.09.2013	(151) 18.09.2013
	(730) <b>Varvarinec Arnold</b> , Tichonická 1329/52, Praha 10 - Uhřetěves, 10400, CZ	(730) <b>Varvarinec Arnold</b> , Tichonická 1329/52, Praha 10 - Uhřetěves, 10400, CZ
	(210) O-502707	(210) O-502707
	(111) <b>333825</b>	(111) <b>333825</b>
	(220) 18.03.2013	(220) 18.03.2013
	(320) 18.03.2013	(320) 18.03.2013
	(442) 12.06.2013	(442) 12.06.2013
	(151) 18.09.2013	(151) 18.09.2013
	(730) <b>Varvarinec Arnold</b> , Tichonická 1329/52, Praha 10 - Uhřetěves, 10400, CZ	(730) <b>Varvarinec Arnold</b> , Tichonická 1329/52, Praha 10 - Uhřetěves, 10400, CZ
	(210) O-502708	(210) O-502708
	(111) <b>333826</b>	(111) <b>333826</b>
	(220) 19.03.2013	(220) 19.03.2013
	(320) 19.03.2013	(320) 19.03.2013
	(442) 12.06.2013	(442) 12.06.2013
	(151) 18.09.2013	(151) 18.09.2013
	(730) <b>UNIOS Pharma s.r.o.</b> , Robousy 188, Jičín, 50601, CZ	(730) <b>UNIOS Pharma s.r.o.</b> , Robousy 188, Jičín, 50601, CZ
	(210) O-502775	(210) O-502775
	(111) <b>333827</b>	(111) <b>333827</b>
	(220) 21.03.2013	(220) 21.03.2013
	(320) 21.03.2013	(320) 21.03.2013
	(442) 12.06.2013	(442) 12.06.2013
	(151) 18.09.2013	(151) 18.09.2013
	(730) <b>Revolta s.r.o.</b> , Dukelských hrdinů 972/20, Praha 7, 17000, CZ	(730) <b>Revolta s.r.o.</b> , Dukelských hrdinů 972/20, Praha 7, 17000, CZ
	(210) O-502869	(210) O-502869
	(111) <b>333828</b>	(111) <b>333828</b>
	(220) 29.03.2013	(220) 29.03.2013
	(320) 29.03.2013	(320) 29.03.2013
	(442) 12.06.2013	(442) 12.06.2013
	(151) 18.09.2013	(151) 18.09.2013
	(730) <b>Pelc Radek</b> , Rudská 143, Nové Strašecí, 27101, CZ	(730) <b>Pelc Radek</b> , Rudská 143, Nové Strašecí, 27101, CZ
	(210) O-503078	(210) O-503078
	(111) <b>333829</b>	(111) <b>333829</b>
	(220) 16.05.2013	(220) 16.05.2013
	(320) 16.05.2013	(320) 16.05.2013
	(442) 12.06.2013	(442) 12.06.2013
	(151) 18.09.2013	(151) 18.09.2013
(111) <b>333821</b>		



(730) **IDEA RS s.r.o.**, U Vodárny 2a/3032, Brno, 61600, CZ  
(210) O-504469

---

## Zápisy licenčních smluv k ochranným známkám

V této kapitole jsou zveřejněny zápisy licenčních smluv podle ustanovení § 18 odst. 1 zákona č. 441/2003 Sb.

Číslo zápisu	Vlastník	Nabyvatel licence	Druh licence	Datum uzavření licenční smlouvy	S účinností od data
168553	Doctor's Associates Inc., Bic Drive 325, 06461 Milford, CT, US;	CEFC, a.s., Karmelitská 28, Praha 1, 11000, CZ;	sublicence	03.01.2013	24.09.2013
168553	Doctor's Associates Inc., Bic Drive 325, 06461 Milford, CT, US;	Curtis Dean Sarles, Sokolovská 7/41, Praha 8, 18000, CZ;	sublicence	03.01.2013	24.09.2013
168553	Doctor's Associates Inc., Bic Drive 325, 06461 Milford, CT, US;	Nathaniel James Bentley, Montgomery 2W, Hillsdale 49242, MI, US;	sublicence	03.01.2013	24.09.2013
168553	Doctor's Associates Inc., Bic Drive 325, 06461 Milford, CT, US;	Marcela Bentley, Dukelských hrdinů 284, Krupka - Maršov, 41743, CZ;	sublicence	03.01.2013	24.09.2013
329659	EXPOTRADING s.r.o., Bruselská 266/14, Praha 2, 12000, CZ;	Terinvest, spol. s r. o., Bruselská 266/14, Praha 2 - Vinohrady, 12000, CZ;	výlučná	30.08.2013	23.09.2013
332633	Bosáková Karolína, Osadní 1318/13, Praha 7, 17000, CZ;	BB MEDIA CONSULTING s.r.o., Růžová 971/5, Praha 1 - Nové Město, 11000, CZ;	nevýlučná	17.07.2013	19.09.2013
332633	Bosáková Karolína, Osadní 1318/13, Praha 7, 17000, CZ;	UNIQUE ONE, s.r.o., Opletalova 1013/59, Praha 1 - Nové Město, 11000, CZ;	nevýlučná	17.07.2013	19.09.2013

## Ochranné známky zrušené a prohlášené za neplatné

Tato kapitola obsahuje údaje o rozhodnutích o zrušení ochranné známky na základě ustanovení § 31 zákona č. 441/2003 Sb. nebo o prohlášení ochranné známky za neplatnou na základě ustanovení § 32 zákona č. 441/2003 Sb. Existuje-li důvod zrušení/prohlášení ochranné známky za neplatnou pouze ve vztahu k některým z výrobků nebo služeb, Úřad ochrannou známku zruší/prohlásí za neplatnou pouze pro tyto výrobky nebo služby. Údaje o výsledku rozhodnutí (zrušení ochranné známky, částečné zrušení ochranné známky, prohlášení ochranné známky za neplatnou, prohlášení ochranné známky za částečně neplatnou) jsou uvedeny za datem právní moci rozhodnutí pod INID kódem (583) s názvem "Datum právní moci rozhodnutí/výsledek rozhodnutí".

(111) 307543

(540)

**Novera**

(583) 28.08.2013 / prohlášení ochranné známky za částečně  
neplatnou

---

## Přehled obnov zápisu ochranných známek

Kapitola obsahuje údaje o ochranných známkách, u kterých byl na žádost vlastníka obnoven zápis podle ustanovení § 28 odst. 2 zákona č. 441/2003 Sb.

Číselný přehled												
155713	162061	162134	165581	165798	175089	177866	177867	177885	178479	180993	183112	183194
183328	183583	183641	185569	185713	186398	186423	186426	186607	187652	189415	190591	191235
191236	191237	192684	192932	192933	194132	195999	198259	198260	198284	201584	258526	261372
261373	261433	263432	263552	263553	263554	263594	264098	264523	264524	264721	264757	265260
265341	265342	265343	265344	265415	265416	265744	265924	266146	266147	266581	266741	267999
268006	268231	268810	270393	270533	270564	270822	271187	271326	271347	271572	272129	272178
272627	272667	272753	273017	273108	273127	273223	273804	273819	277222	279957		

## Obnovy zápisu ochranných známek

(111) **155713**  
(220) 02.01.1964  
(151) 23.01.1964  
(540)

### FOAMGLAS

(730) **Pittsburgh Corning Corporation, spol. podle zákonů státu Pennsylvania**, 800 Presque Isle Drive, Pittsburgh, PA, US  
(740) Společná advokátní kancelář Všečeka a partneři, JUDr. Kalenský Petr, Hálkova 2, Praha 2, 12000  
(510) Výrobky síťové struktury, totiž pevné síťové desky, bloky, tkaniny, hodící se jako izolace nebo stavební díly v budovách, plavidlech, záchranných vorech, záchranných pásech.  
(511) 17, 19, 24  
(210) O-30500

(111) **162061**  
(220) 19.11.1973  
(151) 19.11.1973  
(540)

### IBM

(730) **INTERNATIONAL BUSINESS MACHINES CORPORATION, společnost zřízená podle zákonů státu New York**, Armonk, NY, US  
(740) Společná advokátní kancelář Všečeka a partneři, JUDr. Kalenský Petr, Hálkova 2, Praha 2, 12000  
(510) Služby účetnické, obchodního plánování a kontroly, obchodního výzkumu a informací, obchodního oceňování, expertních posudků v obchodních věcech, zpracování statistických údajů, zhotovování výplatních listin, služby opravárenské a údržbářské pro kancelářské stroje, vzdělávací kancelářské kurzy, vydávání materiálů pro četbu a vyučování, technické konsultace, technický dohled a kontrola, technický dozor, zkoušení materiálů, mechanický výzkum, organizování dopravy, jaderný výzkum, průzkum trhu, pořádání výstav.  
(511) 35, 36, 37, 39, 41, 42  
(210) O-47514

(111) **162134**  
(220) 19.11.1973  
(151) 12.11.1974  
(540)

### IBM

(730) **INTERNATIONAL BUSINESS MACHINES CORPORATION**, Armonk, NY, US  
(740) Společná advokátní kancelář Všečeka Zelený Švorčík Kalenský a partneři, JUDr. Petr Kalenský, Hálkova 2, Praha 2, 12000  
(510) Diktovací zařízení, fotokopírovací stroje, xerografické kopírovací stroje, příslušenství a součásti uvedených zařízení a strojů, jako magnetické pásky a pásy, tónovače a vyvolávače, programy počítačů ve formě otisků, děrovacích karet, papírových pásek, magnetických desek, mikroštitků a předtisků.  
(511) 1, 9, 16  
(210) O-47515

(111) **165581**  
(220) 13.10.1983  
(151) 08.02.1984  
(540)



(730) **Antonio Merloni S.p.A.**, via Vittorio Veneto 116, 60044 Fabriano (Ancona), IT  
(740) Šachta, Zmeškal & partneři, Ing. Kratochvíl Václav, Radlická 28/663, Praha 5, 15000  
(510) Chladničky, mrazničky, klimatizátory a kompresory pro uvedené výrobky.

(511) 7, 11  
(210) O-53367

(111) **165798**  
(220) 11.04.1984  
(151) 19.11.1984  
(540)

### GALLANT

(730) **Dow AgroSciences LLC, společnost zřízená podle zákonů státu Delaware**, 9330 Zionsville Road, Indianapolis, IN, US  
(740) Společná advokátní kancelář Všečeka a partneři, JUDr. Švorčík Otakar, Hálkova 2, Praha 2, 12000  
(510) (5) přípravky pro hubení plevelů a rostlinných a živočišných škůdců, insekticidy, fungicidy a herbicidy.  
(511) 5  
(210) O-53607

(111) **175089**  
(220) 01.11.1993  
(151) 28.02.1994  
(540)



(730) **Hotel "Paříž" Praha, a.s.**, U Obecního domu 1/1080, Praha 1, 11000, CZ  
(740) Patentová kancelář - Práva na označení, Mgr. Košek Jan, Na Poříčí 19, Praha 1, 11000  
(510) Ubytovací služby, pohostinství, směnárny.  
(511) 36, 42  
(210) O-83877

(111) **177866**  
(220) 15.03.1994  
(151) 29.06.1994  
(540)

### LAVIN

(730) **MPD plus s.r.o.**, Nábřeží Dr. Beneše 2307, Rakovník, 26901, CZ  
(740) Rott, Růžička & Guttman Patentové, známkové a advokátní kanceláře, JUDr. Vladimír Rott, Vinohradská 37, Praha 2, 12000  
(510) Povrchově aktivní látky.  
(511) 1, 3  
(210) O-87758

(111) **177867**  
(220) 15.03.1994  
(151) 29.06.1994  
(540)

### ARCO

(730) **MPD plus s.r.o.**, Nábřeží Dr. Beneše 2307, Rakovník, 26901, CZ  
(740) Rott, Růžička & Guttman Patentové, známkové a advokátní kanceláře, JUDr. Vladimír Rott, Vinohradská 37, Praha 2, 12000  
(510) (3) mycí, čisticí a prací prostředky.  
(511) 3  
(210) O-87759

(111) **177885**  
(220) 15.03.1994  
(151) 29.06.1994  
(540)

### ZEVA

(730) **MPD plus s.r.o.**, Nábřeží Dr. Beneše 2307, Rakovník, 26901, CZ  
(740) Rott, Růžička & Guttmann Patentové, známkové a advokátní kanceláře, JUDr. Vladimír Rott, Vinohradská 37, Praha 2, 12000  
(510) (3) mycí, čisticí a prací prostředky.  
(511) 3  
(210) O-87765

(111) **178479**  
(220) 17.09.1993  
(151) 26.07.1994  
(540)

### TRENÉR ROKU

(730) **STES, a.s.**, Kozí 7, Praha 1, 11000, CZ  
(510) (41) pořádání ankety za účasti čtenářů a odborníků.  
(511) 41  
(210) O-82770

(111) **180993**  
(220) 19.11.1993  
(151) 16.11.1994  
(540)



(730) **UNIQA pojišťovna, a.s.**, Evropská 136/810, Praha 6, 16012, CZ  
(510) (36) pojišťovací činnost včetně sjednávání pojištění, správa pojištění, poskytování plnění z pojistných událostí a zprostředkování pojištění; zábranná činnost včetně předcházení škodám a minimalizace těchto škod, zábranná opatření; činnosti související s pojišťovací činností včetně investování prostředků rezerv životního pojištění a jiných činností ve prospěch pojištěných subjektů; uzavírání zprostředkovatelských smluv s fyzickými a právními osobami na sjednávání pojištění v jejich prospěch pro pojištění majetku, životní pojištění a pojištění odpovědnosti za škodu.  
(511) 36  
(210) O-84406

(111) **183112**  
(220) 14.10.1993  
(151) 27.02.1995  
(540)

### FIVE ARROWS

(730) **N M Rothschild & Sons Limited**, New Court, St. Swithin's Lane, London, GB  
(740) Advokátní a patentová kancelář Čermák, Hořejš, Myslíl, JUDr. Čermák Karel, Národní 32, Praha 1, 11000  
(510) (36) služby v oboru pojišťovnictví a financí, zejména služby bankovní, obchodně bankovní, finanční management, finanční investice, financování, správa majetku a zajišťování finančních zdrojů pro třetí osoby, služby v oblasti cenných papírů a bursovní kótační služby.  
(511) 36  
(210) O-83476

(111) **183194**  
(220) 14.10.1993  
(151) 02.03.1995  
(540)

### ROTHSCHILD

(730) **N M ROTHSCHILD & SONS LIMITED**, New Court, St. Swithin's Lane, London, GB

(740) Advokátní a patentová kancelář Čermák, Hořejš, Myslíl, JUDr. Čermák Karel, Národní 32, Praha 1, 11000  
(510) (36) služby v oboru pojišťovnictví a financí, zejména služby bankovní, obchodně bankovní, finanční management, finanční investice, financování, správa majetku a zajišťování finančních zdrojů pro třetí osoby, služby v oblasti cenných papírů a bursovní kótační služby.  
(511) 36  
(210) O-83475

(111) **183328**  
(220) 14.10.1993  
(151) 09.03.1995  
(540)

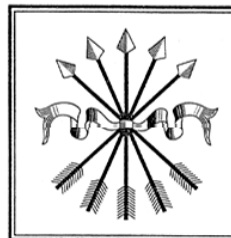

(730) **N M Rothschild & Sons Limited**, New Court, St. Swithin's Lane, London, GB  
(740) Advokátní a patentová kancelář Čermák, Hořejš, Myslíl, JUDr. Čermák Karel, Národní 32, Praha 1, 11000  
(510) (36) služby v oboru pojišťovnictví a financí, zejména služby bankovní, obchodně bankovní, finanční management, finanční investice, financování, správa majetku a zajišťování finančních zdrojů pro třetí osoby, služby v oblasti cenných papírů a bursovní kótační služby.  
(511) 36  
(210) O-83477

(111) **183583**  
(220) 17.12.1993  
(151) 22.03.1995  
(540)



(730) **EST + a.s.**, Podolí 1237, Ledec nad Sázavou, 58401, CZ  
(510) Stroje k nanášení barev; stroje na nátěry; stroje na stlačený vzduch, zařízení (stroje) pro nanášení práškových nátěrových hmot, metalizační pistole, zařízení pro čištění, dezinfekci, stavba strojů s mechanickým pohonem pro všeobecné účely, výroba a montáž kovových konstrukcí a jejich částí; povrchová úprava kovů, projekční činnost při realizaci technologických pracovišť, dodavatelská činnost při realizaci technologických pracovišť, poradenská činnost v oblasti povrchových úprav, servisní činnost.  
(511) 7, 37, 40, 42  
(210) O-85269

(111) **183641**  
(220) 28.12.1993  
(151) 23.03.1995  
(540)



### ZWEIHORN

(730) **Akzo Nobel Deco GmbH**, Vitalisstrasse 198-226, Köln, DE

- (740) Rott, Růžička & Guttman Patentové, známkové a advokátní kanceláře, JUDr. Vladimír Rott, Vinohradská 37, Praha 2, 12000  
(510) (2) barvy, laky, fermeže, základní nátěrové prostředky, ochranné prostředky proti rzi a kažení dřeva.  
(511) 2  
(210) O-85484

- (111) **185569**  
(220) 30.09.1993  
(151) 08.06.1995  
(540)



- (730) "ZON" výroba nealkoholických nápojů a sirupů spol. s r.o., V. Nezvala 79/34, Třebíč, 67401, CZ  
(510) (32) nealkoholické nápoje a sirupy.  
(511) 32  
(210) O-83087

- (111) **185713**  
(220) 21.09.1993  
(151) 14.06.1995  
(540)

### VALTY

- (730) JMP, s.r.o., Ohradní 14, Praha 4, 14000, CZ  
(510) Nábytek, ortopedické pomůcky.  
(511) 10, 20  
(210) O-82879

- (111) **186398**  
(220) 30.09.1993  
(151) 30.06.1995  
(540)

### TRUE

- (730) True Manufacturing Co. Inc., 2001 E Terra Lane, O'Fallon 63366, MO, US  
(740) ROTT, RŮŽIČKA & GUTTMANN Patentová, známková a advokátní kancelář, JUDr. Vladimír Rott, Nad Štolou 12, Praha 7, 17000  
(510) (11) chladicí boxy a pulty, zejména pro použití v samoobsluhách a restauračních zařízeních.  
(511) 11  
(210) O-83116

- (111) **186423**  
(220) 09.11.1993  
(151) 03.07.1995  
(540)



- (730) NBA PROPERTIES, Inc., 645 Fifth Avenue, New York, NY, US  
(740) KOREJZOVÁ & SPOL., v.o.s., JUDr. Petra Korejzová, Korunní 810/104 E, Praha 10, 10100  
(510) Předem nahané videokazety, veškerá bižuterie včetně přesek na pásky, jehlic, náušnic, náhrdelníků, prstenů, manžetových spon a náramkových hodinek, tiskoviny, časopisy, periodika, knihy, brožury, sportovní oděvy a oděvy pro volné chvíle včetně obuvi, hračky a sportovní zboží, mléko a mléčné výrobky, maso, ryby včetně měkkýšů a korýšů, drůbež, zvěřina, masové výtažky, konzervovaná, sušená a vařená zelenina a ovoce, rosoly, zavařeniny, vejce, jedlé oleje a tuky,

- konzervované potraviny, zelenina naložená v octě, veškeré cukrovinky včetně bonbonů, čokolád a žvýkací gumy, zábavní představení, estrády, pohostinství.  
(511) 9, 14, 16, 25, 28, 29, 30, 41  
(210) O-84118

- (111) **186426**  
(220) 09.11.1993  
(151) 03.07.1995  
(540)



- (730) NBA PROPERTIES, Inc., 645 Fifth Avenue, New York, NY, US  
(740) KOREJZOVÁ & SPOL., v.o.s., JUDr. Petra Korejzová, Korunní 810/104 E, Praha 10, 10100  
(510) Předem nahané videokazety, veškerá bižuterie včetně přesek na pásky, jehlic, náušnic, náhrdelníků, prstenů, manžetových spon a náramkových hodinek, tiskoviny, časopisy, periodika, knihy, brožury, sportovní oděvy a oděvy pro volné chvíle včetně obuvi, hračky a sportovní zboží, mléko a mléčné výrobky, maso, ryby včetně měkkýšů a korýšů, drůbež, zvěřina, masové výtažky, konzervovaná, sušená a vařená zelenina a ovoce, rosoly, zavařeniny, vejce, jedlé oleje a tuky, konzervované potraviny, zelenina naložená v octě, veškeré cukrovinky včetně bonbonů, čokolád a žvýkací gumy, zábavní představení, estrády, pohostinství.  
(511) 9, 14, 16, 25, 28, 29, 30, 41  
(210) O-84119

- (111) **186607**  
(220) 09.12.1993  
(151) 10.07.1995  
(540)



- (730) Ekotex spol. s r.o., Široká 1, Ivančice, 66491, CZ  
(740) Rott, Růžička & Guttman Patentové, známkové a advokátní kanceláře, JUDr. Vladimír Rott, Vinohradská 37, Praha 2, 12000  
(510) Kotouče, zejména leštící a brusné z jiného než kovového materiálu; sorpční a filtrační materiály; technické textilie a protextilie, zejména tepelné a zvukové izolace, deky, pokrývky, obaly, tepelné izolační materiály; odpady, zejména textilní; opracované druhotné suroviny ve formě směsí; podlahové krytiny všeho druhu, včetně podlahových krytin vyrobených s užitím druhotných textilních surovin; přeprava, skladování a zneškodňování odpadů; výkup, třídění a zpracování odpadů a druhotných surovin; poradenská činnost v oboru textilních odpadů.  
(511) 1, 3, 17, 24, 27, 39, 40, 42  
(210) O-84953

- (111) **187652**  
(220) 21.12.1993  
(151) 26.01.1996  
(540)

### AIROMIR

- (730) IVAX International GmbH, Alpenstrasse 2, 8640 Rapperswil, CH  
(740) TRAPLOVÁ-HAKR-KUBÁT Advokátní a patentová kancelář, Mgr. Jana Šuranová Traplová, Přístavní 24, Praha 7, 17000  
(510) (5) farmaceutické přípravky.  
(511) 5  
(210) O-85359

- (111) **189415**

(220) 20.10.1993  
(151) 29.04.1996  
(540)

### RELAN

(730) **Relan s.r.o.**, U Pivovaru 1090/3, Teplice, 41501, CZ  
(510) (9) nákup a prodej výpočetní techniky, software; (42) poskytování software (prodej hotových programů na základě smlouvy s autory a vyhotovování programů na zakázku), projektová činnost v investiční výstavbě.  
(511) 9, 42  
(210) O-83585

(111) **190591**  
(220) 14.06.1994  
(151) 21.05.1996  
(540)



(730) **T-SOFT a.s.**, Novodvorská 1010/14, Praha 4 - Lhotka, 14201, CZ  
(510) (9) výpočetní technika; (41) vydavatelská činnost v oblasti informatiky a výpočetní techniky, školící činnost v oblasti informatiky a výpočetní techniky; (42) leasing v oblasti informatiky a výpočetní techniky, poradenská činnost v oblasti informatiky a výpočetní techniky, informatika.  
(511) 9, 41, 42  
(210) O-90566

(111) **191235**  
(220) 15.03.1994  
(151) 24.06.1996  
(540)

### PURON

(730) **MPD plus s.r.o.**, Nábřeží Dr. Beneše 2307, Rakovník, 26901, CZ  
(740) Rott, Růžička & Guttman Patentové, známkové a advokátní kanceláře, Ing. Ludmila Kavínková, Vinohradská 37, Praha 2, 12000  
(510) (3) mycí, čisticí a prací prostředky.  
(511) 3  
(210) O-87760

(111) **191236**  
(220) 15.03.1994  
(151) 24.06.1996  
(540)

### PUREX

(730) **MPD plus s.r.o.**, Nábřeží Dr. Beneše 2307, Rakovník, 26901, CZ  
(740) Rott, Růžička & Guttman Patentové, známkové a advokátní kanceláře, Ing. Ludmila Kavínková, Vinohradská 37, Praha 2, 12000  
(510) (3) mycí, čisticí a prací prostředky.  
(511) 3  
(210) O-87761

(111) **191237**  
(220) 15.03.1994  
(151) 24.06.1996  
(540)

### JEL

(730) **MPD plus s.r.o.**, Nábřeží Dr. Beneše 2307, Rakovník, 26901, CZ  
(740) Rott, Růžička & Guttman Patentové, známkové a advokátní kanceláře, Ing. Ludmila Kavínková, Vinohradská 37, Praha 2, 12000  
(510) (3) mycí, čisticí a prací prostředky.  
(511) 3  
(210) O-87762

(111) **192684**  
(220) 17.09.1993  
(151) 21.08.1996

(540)



(730) **CARTEC MB, s.r.o.**, Jičínská 414, Mladá Boleslav, 29301, CZ  
(740) UNIPATENT, Ing. Chlustina Jiří, J.Masaryka 43-47, Praha 2-Vinohrady, 12000  
(510) (4) pohonné hmoty, oleje, mazadla apod.; (42) poradenství v oblasti prodeje a servisu automobilů, provozování čerpací stanice, ubytovací služby, ostraha majetku a osob.  
(511) 4, 42  
(210) O-82774

(111) **192932**  
(220) 15.08.1994  
(151) 22.08.1996  
(540)



(730) **VAHAL, s.r.o.**, Vrahovická 56c, Prostějov, 79811, CZ  
(510) (9) software, technické vybavení počítačů a jejich příslušenství, kancelářská technika; (16) reprodukční technika; (37) montáž a opravy kancelářské a reprodukční techniky, opravy technického vybavení počítačů a příslušenství; (42) tvorba softwaru.  
(511) 9, 16, 37, 42  
(210) O-91939

(111) **192933**  
(220) 15.08.1994  
(151) 22.08.1996  
(540)

### VAHAL

(730) **VAHAL, s.r.o.**, Vrahovická 56c, Prostějov, 79811, CZ  
(510) (9) software, technické vybavení počítačů a jejich příslušenství, kancelářská technika; (16) reprodukční technika; (37) montáž a opravy kancelářské a reprodukční techniky, opravy technického vybavení počítačů a příslušenství; (42) tvorba softwaru.  
(511) 9, 16, 37, 42  
(210) O-91940

(111) **194132**  
(220) 26.10.1993  
(151) 23.10.1996  
(540)



(730) **TAJMAC-ZPS, a.s.**, Třída 3. května 1180, Zlín - Malenovice, 76487, CZ  
(510) (9) elektrická zařízení jako elektrické rozvodné desky, rozvaděče elektrického proudu, panely řídicí elektrické, ovládací elektrické pulty, přístroje elektrické ke spouštění strojů a motorů, elektroskříně ke strojům, elektrické přístroje a rozvaděče, programové vybavení pro počítače; (35) zprostředkovatelská činnost v oblasti obchodní činnosti a zprostředkování výroby, zprostředkování v oblasti poskytování software; (37) instalace a opravy elektrických zařízení uvedených ve třídě 9, instalace vedení elektrického proudu; (42) vývoj software a zajištění komplexních služeb při využití počítačové techniky, technicko-poradenské, manažerské, konzultační, analytické, projekční služby v oblasti poskytování software.  
(511) 9, 35, 37, 42  
(210) O-83741

(111) **195999**  
(220) 13.10.1993  
(151) 02.01.1997



(540) **SONIX** (540)

(730) **Luboš Jandejsek**, Studené 49, Jablonné nad Orlicí, 56164, CZ

(740) INPARTNERS GROUP, Ing. Leopold Dadej, patentový zástupce, Na Valtické 339/6, Břeclav 4, 69141

(510) (21) nerezový vykrajovač jadrinců, nerezové vykrajovací očko, nerezový trojbolec, nerezová oboustranná naklápěcí škrabka, kuchyňská sada nástrojů z nerezí, nerezový spirálový kráječ, rádýlko na koláče, rádýlko na šátečky a buchty, nerezový otvírák na víčka omnia.

(511) 21

(210) O-83421

(111) **198259**

(220) 18.04.1994

(151) 26.03.1997

(540)

## TORONTO RAPTORS

(730) **NBA PROPERTIES, Inc.**, 645 Fifth Avenue, New York, 10022, NY, US

(740) KOREJZOVÁ & SPOL., v.o.s., JUDr. Petra Korejzová, Korunní 810/104 E, Praha 10, 10100

(510) (16) publikace a tiskoviny; (25) oděvy a obuv; (28) hry a sportovní zboží; (41) činnost vyučovací, vzdělávací a zábavná.

(511) 16, 25, 28, 41

(210) O-88712

(111) **198260**

(220) 18.04.1994

(151) 26.03.1997

(540)



(730) **NBA PROPERTIES, Inc.**, 645 Fifth Avenue, New York, NY, US

(740) KOREJZOVÁ & SPOL., v.o.s., JUDr. Petra Korejzová, Korunní 810/104 E, Praha 10, 10100

(510) (16) publikace a tiskoviny; (25) oděvy a obuv; (28) hry a sportovní zboží; (41) činnost vyučovací, vzdělávací a zábavná.

(511) 16, 25, 28, 41

(210) O-88713

(111) **198284**

(220) 14.06.1994

(151) 26.03.1997

(540)

## SPACE

(730) **T-SOFT a.s.**, Novodvorská 1010/14, Praha 4 - Lhotka, 14201, CZ

(510) (9) počítače, výpočetní technika, programy pro počítače; (41) školení, konzultace a porady k výše uvedenému; (42) programátorské služby, krizový management.

(511) 9, 41, 42

(210) O-90570

(111) **201584**

(220) 10.02.1994

(151) 28.07.1997



(730) **NBA PROPERTIES, Inc.**, 645 Fifth Avenue, New York, NY, US

(740) KOREJZOVÁ & SPOL., v.o.s., JUDr. Petra Korejzová, Korunní 810/104 E, Praha 10, 10100

(510) (9) předem nahané video pásky; (14) veškerá bižuterie včetně spon a přezek na pásky, broží a jehlic, náušnic, náhrdelníků, prstýnků, manžetových knoflíčků a náramkových hodinek; (16) publikace a tiskoviny; (25) oděvy určené pro sport a oblečení pro volný čas včetně obuvi; (28) hračky a sportovní potřeby spadající do tř. 28; (29) mléko a mléčné výrobky a maso, ryby, drůbež, zvěřina, masové výtažky, konzervovaná, sušená a vařená zelenina a ovoce, rosoly, zavařeniny, vejce, jedlé oleje a tuky, konzervované potraviny, zelenina naložená v octě; (30) veškeré cukrovinky včetně bonbonů a žvýkací gummy; (41) zábavná činnost.

(511) 9, 14, 16, 25, 28, 29, 30, 41

(210) O-86533

(111) **258526**

(220) 03.03.2003

(151) 29.10.2003

(540)

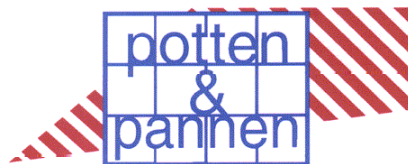

## STANĚK

(730) **Pavel Staněk**, Újezd 25, Praha 1, 11000, CZ

(510) (7) stroje a obráběcí stroje - malé elektrické aparáty k sekání masa, atd. s elektrickým pohonem; (8) nožičské výrobky, vidličky, lžíce; (11) přístroje pro osvětlení a pro vaření; (21) zboží skleněné, porcelánové, kameninové; (24) tkaniny a textilní výrobky, které nejsou uvedeny v jiných třídách; (30) káva, čaj, kakao, cukr, kávové náhražky, sušenky, jemné pečivo, zmrzlina, chuťové omáčky.

(511) 7, 8, 11, 21, 24, 30

(210) O-189294

(111) **261372**

(220) 10.06.2003

(151) 24.02.2004

(540)



(730) **Modern Roofing Systems a.s.**, Bezručova 1601, Říčany, 25101, CZ

(510) (6) lehká střešní krytina z profilovaného plechu s povrchovou úpravou.

(511) 6

(210) O-192563

(111) **261373**

(220) 10.06.2003

(151) 24.02.2004  
(540)



(730) **Modern Roofing Systems a.s.**, Bezručova 1601, Říčany, 25101, CZ  
(510) (6) lehká střešní krytina z profilovaného plechu s povrchovou úpravou.  
(511) 6  
(210) O-192564

(111) **261433**  
(220) 18.06.2003  
(151) 24.02.2004  
(540)



(730) **EXOT HOBBY s.r.o.**, Černá v Pošumaví 180, Černá v Pošumaví, 38223, CZ  
(510) (11) akvarijní přístroje na vytápění, akvarijní přístroje na čištění, svítidla pro akvária, elektrické lampy, filtry, fontány ozdobné, chrániče osvětlovacích těles, kryty pro svítidla, UV lampy, osvětlovací trubice, sterilizátory, sterilizátory vody, přístroje pro víření vody, zařízení pro úpravu vody, přístroje a zařízení na změkčování vody, zařízení a stroje na čištění a úpravu vody, zařízení na dezinfekci; (31) drůbež živá, hospodářská zvířata, přípravky na výkrm hospodářského zvířectva, chovatelské, pěstitelské produkty, chovná drůbež, koryšci živí, krmiva suchá pro zvířata, krmivo suché, krmné směsi na výkrm hospodářských zvířat, měkkýši živí, moučka rybí pro zvířecí spotřebu, moučka pro zvířata, nápoje pro domácí zvířata, návnady živé rybářské, obilninové zbytkové produkty pro živočišnou spotřebu, otruby jako krmná směs pro živočišnou spotřebu, píče (krmivo), pochoutky a odměny ke žvýkání pro zvířata, potrava pro domácí zvířata, potrava pro ptactvo, potrava pro zvířata, proteiny pro živočišnou spotřebu, přípravky posilující pro zvířata, přísady do krmiv (ne pro lékařské účely), psi suchary, raci živí, rašelinová podestýlka, rostliny, rostliny, sušené pro dekoraci, ryby živé, řasy pro lidskou nebo živočišnou spotřebu, seno, sépiové kosti pro ptáky, sláma jako krmivo, sláma jako podestýlka, slaměnky pro dekoraci, stelivo (výrobky pro zvířata), sumýši živí, šrot pro zvířata, zrní pro živočišnou spotřebu, živá zvířata; (44) aranžování květin, chov zvířat, péče o čistotu domácích zvířat, úprava (česání) zvířat, zahradnictví, zahradnické služby.  
(511) 11, 31, 44  
(210) O-192890

(111) **263432**  
(220) 22.09.2003  
(151) 10.05.2004  
(540)



(730) **Hotel "Paříž" Praha, a.s.**, U Obecního domu 1/1080, Praha 1, 11000, CZ

(510) (35) dodavatelské služby pro třetí osoby (nákup výrobků a služeb pro jiné podniky), správa hotelů, obchodní reklama (pro třetí osoby), organizování výstav (komerčních nebo reklamních), pořádání veletrhů pro obchodní a reklamní účely, předvádění (služby modelek) pro reklamní účely a podporu prodeje, předvádění zboží, sekretářské služby, telefonní služby (vzkazy, dotazy); (36) úschova cenností, kanceláře ubytovací, vedení nájemních, činžovních domů, správa nemovitostí, ověřování šeků, směňování peněz, správa majetku; (37) čištění, praní, mandlování, žehlení prádla; (38) komunikace telefonní, směrovací a spojovací služby pro telekomunikace, telefonické služby, komunikace pomocí telefonů, informace o telekomunikacích; (39) parkovací služby, rezervace (v cestování), rezervace (v dopravě), rezervace místenek; (41) informace o možnostech rekreace, informace o možnostech rozptýlení, organizování a vedení kolokvií, organizování a vedení konferencí, organizování a vedení kongresů, noční kluby, organizování a vedení seminářů, organizování a vedení sympozií, organizování kulturních nebo vzdělávacích výstav, plánování a organizování večírků, pořádání a řízení pracovních setkání (školení), pořádání soutěží krásy, předprodej vstupenek, služby pro oddech a rekreaci, zábava, organizování živých vystoupení; (43) automaty (rychlé občerstvení), bary, hotelové služby v rámci této třídy, hotely (rezervace), kavárny, poskytování přechodného ubytování, přechodné ubytování (rezervace), restaurace, restaurace (samoobslužné), ubytovací služby (hotely, penziony); (44) aromaterapeutické služby, lázně (parní), manikúra, masáže.

(511) 35, 36, 37, 38, 39, 41, 43, 44  
(210) O-196161

(111) **263552**  
(220) 13.10.2003  
(151) 10.05.2004  
(540)



(730) **Green-Swan Pharmaceuticals CR, a.s.**, Pod Višňovkou 27/1662, Praha 4, 14000, CZ  
(740) Rudolf Darník, Jupiterova 1186/10, Praha 10 - Uhřetíněves, 10400  
(510) (5) výrobky farmaceutické, výrobky dietetické k lékařským účelům, potraviny pro lékařské účely pro děti a dospělé, dietetické potravinářské výrobky a nápoje pro léčebné účely určené k ochraně kloubů, vaziva, kůže, vlasů, případně jiných částí pohybového aparátu a lidského organismu, nápoje dietetického charakteru pro léčebné účely, přípravky pro humánní a veterinární aplikaci pro léčebné účely, bylinné výrobky pro léčebné účely, léčivé nápoje, želatinové výrobky pro lékařské účely, výrobky veterinární, dietetické přípravky pro ochranu kloubů, kůže, pohybového aparátu a jiných částí zvířat.  
(511) 5  
(210) O-196818

(111) **263553**  
(220) 13.10.2003  
(151) 10.05.2004  
(540)

**ETS-TABS  
TECHNOLOGY**

- (730) **Green-Swan Pharmaceuticals CR, a.s.**, Pod Višňovkou 27/1662, Praha 4, 14000, CZ  
(740) Rudolf Darník, Jupiterova 1186/10, Praha 10 - Uhřetěves, 10400  
(510) (5) výrobky farmaceutické, výrobky dietetické k lékařským účelům, potraviny pro lékařské účely pro děti a dospělé, dietetické potravinářské výrobky a nápoje pro léčebné účely určené k ochraně kloubů, vaziva, kůže, vlasů, případně jiných částí pohybového aparátu a lidského organismu, nápoje dietetického charakteru pro léčebné účely, přípravky pro humánní a veterinární aplikaci pro léčebné účely, bylinné výrobky pro léčebné účely, léčivé nápoje, želatinové výrobky pro lékařské účely, výrobky veterinární, dietetické přípravky pro ochranu kloubů, kůže, pohybového aparátu a jiných částí zvířat.  
(511) 5  
(210) O-196819

- (111) **263554**  
(220) 13.10.2003  
(151) 10.05.2004  
(540)



- (730) **Green-Swan Pharmaceuticals CR a.s.**, Pod Višňovkou 27/1662, Praha 4, 14000, CZ  
(740) Rudolf Darník, Jupiterova 1186/10, Praha 10 - Uhřetěves, 10400  
(510) (5) výrobky farmaceutické, výrobky dietetické k lékařským účelům, potraviny pro lékařské účely pro děti a dospělé, dietetické potravinářské výrobky a nápoje pro léčebné účely určené k ochraně kloubů, vaziva, kůže, vlasů, případně jiných částí pohybového aparátu a lidského organismu, nápoje dietetického charakteru pro léčebné účely, přípravky pro humánní a veterinární aplikaci pro léčebné účely, bylinné výrobky pro léčebné účely, léčivé nápoje, želatinové výrobky pro lékařské účely, výrobky veterinární, dietetické přípravky pro ochranu kloubů, kůže, pohybového aparátu a jiných částí zvířat.  
(511) 5  
(210) O-196820

- (111) **263594**  
(220) 21.10.2003  
(151) 10.05.2004  
(540)



- (730) **Centrum Karviná s.r.o.**, Jiráskovo náměstí 1981/6, Praha 2, 12000, CZ  
(740) JUDr. Sáša Navrátilová, MBA, Zatloukalova 35, Brno, 62100  
(510) (35) pronájem reklamních ploch, propagace, předvádění zboží, reklama, venkovní reklama, zprostředkovatelská činnost v oblasti obchodu; (36) pronájem nemovitostí v rámci této třídy, zejména obchodních prostor, správa nemovitostí, vybírání nájemného, činnost realitní kanceláře; (41) zábavní služby, zábava, pobavení, služby pro oddech a rekreaci.  
(511) 35, 36, 41  
(210) O-197113

- (111) **264098**  
(220) 30.09.2003

- (151) 28.06.2004  
(540)

## BOLERO

- (730) **VESKO Jičín, spol. s r.o.**, Dělnická 15, Jičín, 50601, CZ  
(740) Ing. Nedomlelová Margita, Štrauchova 932, Jičín, 50601  
(510) (8) nářadí a přístroje s ručním pohonem (např. nože, přístroje, kráječe); (9) váhy, časoměrné hodiny (pro použití v kuchyni), tlakoměry, barometry; (21) kuchyňské potřeby (např. hrnce, smetáky, kartáče a jiné); (27) rohožky a rohože protiskluzové.  
(511) 8, 9, 21, 27  
(210) O-196406

- (111) **264523**  
(220) 06.10.2003  
(151) 23.07.2004  
(540)

## POWERLINE

- (730) **" P O K O R N Ý, spol. s r.o. "**, Trnkova 115, č.p. 2788, Brno - město, 62800, CZ  
(740) ELITFORM - Patentová a známková kancelář, Mgr. Lukáš Dlabáček, Bolzanova 5, Brno, 61800  
(510) (11) těsnění vodovodní; (17) průmyslové těsnění, kroužky na těsnění, podložky na těsnění, válcové těsnění, vložky na těsnění, těsnění na potrubí, těsnicí desky izolační, těsnicí nebo vycpávkové materiály zařazené v této třídě; (22) těsnicí desky s výjimkou gumových a plastových.  
(511) 11, 17, 22  
(210) O-196564

- (111) **264524**  
(220) 06.10.2003  
(151) 23.07.2004  
(540)

## POWERGASKET

- (730) **" P O K O R N Ý, spol. s r.o. "**, Trnkova 115, č.p. 2788, Brno - město, 62800, CZ  
(740) ELITFORM - Patentová a známková kancelář, Mgr. Lukáš Dlabáček, Bolzanova 5, Brno, 61800  
(510) (11) těsnění vodovodní; (17) průmyslové těsnění, kroužky na těsnění, podložky na těsnění, válcové těsnění, vložky na těsnění, těsnění na potrubí, těsnicí desky izolační, těsnicí nebo vycpávkové materiály zařazené v této třídě; (22) těsnicí desky s výjimkou gumových a plastových.  
(511) 11, 17, 22  
(210) O-196565

- (111) **264721**  
(220) 11.11.2003  
(151) 23.07.2004  
(540)



- (730) **R & R Food s.r.o.**, Zárubova 504/19, Praha 4, 14200, CZ  
(740) Mgr. Robert Nachtman, Matějkova 2123, Praha 9, 19000  
(510) (29) mléko, mléčné výrobky, sýry, výrobky řeznické, uzenářské nebo rybí; (30) výrobky pekařské, cukrářské.  
(511) 29, 30  
(210) O-197950

- (111) **264757**  
(220) 20.11.2003  
(151) 23.07.2004  
(540)

## AQUA ENERGY

- (730) **The Procter & Gamble Company**, One Procter & Gamble Plaza, Cincinnati, OH, US  
(740) ŠTROS & KUSÁK advokátní a patentová kancelář, JUDr. David Štros, advokát, Národní 32, Praha 1, 11000  
(510) (3) mýdla, parfumerie, kosmetika, esenciální oleje, přípravky na ošetření pleti, deodoranty na osobní užití a antiperspiranty.

(511) 3  
(210) O-198250

(111) **265260**  
(220) 25.09.2003  
(151) 25.08.2004  
(540)



(730) **2 MAX, s.r.o.**, Luční 432, Prostějov, 79604, CZ  
(740) Ing. Petr Soukup, patentový a známkový zástupce, Vídeňská 8, Olomouc, 77200  
(510) (37) instalace, montáž, opravy, rekonstrukce a údržba elektrických a elektronických zařízení a přístrojů, elektroinstalací a rozvodů, vše pro byty, domy i průmyslové objekty, zejména elektronického zabezpečení objektů, strukturovaných datových sítí, kamerových systémů a průmyslových televizí, satelitních a anténních rozvodů, označovacích systémů, montáže hands-free sad do vozidel; (42) technické poradenství a projekce v oblasti mobilní, satelitní a zabezpečovací techniky.  
(511) 37, 42  
(210) O-196307

(111) **265341**  
(220) 30.10.2003  
(151) 25.08.2004  
(540)

### Merz

(730) **Merz Pharma GmbH & Co. KGaA**, Eckenheimer Landstrasse 100, Frankfurt am Main, DE  
(740) Čermák a spol., JUDr. Karel Čermák, Elišky Peškové 15/735, Praha 5, 15000  
(510) (3) kosmetické výrobky; (5) farmaceutické výrobky.  
(511) 3, 5  
(210) O-197489

(111) **265342**  
(220) 30.10.2003  
(151) 25.08.2004  
(540)

### Contractubex

(730) **Merz Pharma GmbH & Co. KGaA**, Eckenheimer Landstrasse 100, Frankfurt am Main, DE  
(740) Čermák a spol., JUDr. Karel Čermák, Elišky Peškové 15/735, Praha 5, 15000  
(510) (5) farmaceutické výrobky.  
(511) 5  
(210) O-197490

(111) **265343**  
(220) 30.10.2003  
(151) 25.08.2004  
(540)

### Hepa-Merz

(730) **Merz Pharma GmbH & Co. KGaA**, Eckenheimer Landstrasse 100, Frankfurt am Main, DE  
(740) Čermák a spol., JUDr. Karel Čermák, Elišky Peškové 15/735, Praha 5, 15000  
(510) (5) farmaceutické výrobky.  
(511) 5  
(210) O-197491

(111) **265344**  
(220) 30.10.2003  
(151) 25.08.2004  
(540)

### Viru-Merz

(730) **Merz Pharma GmbH & Co. KGaA**, Eckenheimer Landstrasse 100, 60318 Frankfurt am Main, DE  
(740) Čermák a spol., JUDr. Karel Čermák, Elišky Peškové 15/735, Praha 5, 15000  
(510) (5) farmaceutické výrobky.  
(511) 5  
(210) O-197492

(111) **265415**  
(220) 13.11.2003  
(151) 25.08.2004  
(540)

### DESTRO

(730) **DESTRO, spol. s r.o.**, Sýkořice 216, 27024, CZ  
(740) Šachta, Zmeškal & partneři, Ing. Kratochvíl Václav, Radlická 28/663, Praha 5, 15000  
(510) (19) dlažba nekovová, štěrk, drť, kámen, kamenina, suroviny pro keramiku, nekovové střešní krytiny, nekovové obklady stěn, nekovové stavební panely, stavební hmoty nekovové, tvárnice, lehčený stavební materiál; (37) demolice budov, dozor nad stavbami, těžba, stavitelství, zednické služby, zemní práce, zprostředkovatelská činnost v oblasti stavebnictví, přípravné práce pro stavby; (39) pronájem motorových vozidel, automobilová doprava; (40) zpracování a likvidace odpadu, zpracování ocelářských a stavebních odpadů, výroba cihlářského zboží a stavebních hmot.  
(511) 19, 37, 39, 40  
(210) O-198069

(111) **265416**  
(220) 13.11.2003  
(151) 25.08.2004  
(540)



(730) **DESTRO, spol. s r.o.**, Sýkořice 216, 27024, CZ  
(740) Šachta, Zmeškal & partneři, Ing. Kratochvíl Václav, Radlická 28/663, Praha 5, 15000  
(510) (19) dlažba nekovová, štěrk, drť, kámen, kamenina, suroviny pro keramiku, nekovové střešní krytiny, nekovové obklady stěn, nekovové stavební panely, stavební hmoty nekovové, tvárnice, lehčený stavební materiál; (37) demolice budov, dozor nad stavbami, těžba, stavitelství, zednické služby, zemní práce, zprostředkovatelská činnost v oblasti stavebnictví, přípravné práce pro stavby; (39) pronájem motorových vozidel, automobilová doprava; (40) zpracování a likvidace odpadu, zpracování ocelářských a stavebních odpadů, výroba cihlářského zboží a stavebních hmot.  
(511) 19, 37, 39, 40  
(210) O-198071

(111) **265744**  
(220) 27.01.2004  
(151) 25.08.2004  
(540)

### MEDSI

(730) **T-SOFT a.s.**, Novodvorská 1010/14, Praha 4 - Lhotka, 14201, CZ  
(510) (9) počítače, výpočetní technika; (35) služby v informačních technologiích pro podporu krizového managementu, zahrnující zejména záznam, předpis, vypracování, kompilaci (shromažďování dokumentů), přenášení nebo systemizaci písemných sdělení a záznamů, jakož i využívání nebo kompilaci matematických a statistických údajů; (41) školení v oboru výpočetní techniky a krizového managementu; (42) konzultace a porady v oboru výpočetní techniky, programátorské služby, analýzy rizik či bezpečnostních projektů.  
(511) 9, 35, 41, 42

(210) O-342527

(111) **265924**  
(220) 16.07.2003  
(151) 29.09.2004  
(540)



- (730) **MK STUDIO spol. s r.o.**, Nádražní 171, Týn nad Vltavou, 37501, CZ
- (510) (9) nosiče záznamů nahrané i nenahrané, videokazety nahrané i nenahrané, audiokazety nahrané i nenahrané, audiovizuální díla na jakémkoliv strojně čitelném nosiči, filmy exponované, počítačové animace, počítačové hry (programy), multimedia, reklama světelná, reklamní světelné přístroje, reklamní a propagační filmy a díla na jakémkoliv strojně čitelném nosiči, elektronické publikace, vše spadající do této třídy; (16) papír, lepenka a výrobky z těchto materiálů, které nejsou zařazeny do jiných tříd, tiskárenské výrobky, návody k použití, fotografie, prospekty, katalogy, plakáty, kalendáře, papírenské zboží, psací stroje a kancelářské potřeby (s výjimkou nábytku), učební a vyučovací pomůcky (s výjimkou přístrojů), plastické obaly (nezařazené do jiných tříd); (39) distribuce, rozšiřování audiovizuálních děl a filmů, animací, obrazových nebo zvukově-obrazových děl a záznamů; (41) nahrávání nosičů zvukových nebo obrazově zvukových, tvorba audiovizuálních děl a filmů, tvorba animací, tvorba a nahrávání obrazových nebo zvukově-obrazových děl a záznamů; (42) výtvarná a designérská činnost, technické kreslení, návrhy designu obalů, značek a výrobků, přenos dat z fyzických nosičů na elektronické nosiče, tvorba multimediálních dokumentů a elektronických periodik.
- (511) 9, 16, 39, 41, 42  
(210) O-193871

(111) **266146**  
(220) 19.11.2003  
(151) 29.09.2004  
(540)



- (730) **VELTA PLUS EU s.r.o.**, Závodu míru 790, Karlovy Vary, 36017, CZ
- (740) ZEMAN - podkrušnohorská patentová a známková kancelář, Petr Zeman, Hradní 301, Locket, 35733
- (510) (16) papírenské výrobky, zejména obaly, obálky, etikety, sáčky, tiskoviny, zejména reklamní, propagační a informační materiály, tašky z papíru a plastů v jiné třídě neobsažené, ubrousky papírové; (21) porcelánové a keramické výrobky užité a ozdobné, zejména konvice, čajníky a čajové servisy a jejich díly, sklo nápojové, jiné nádoby pro stolní užití (ne z drahých kovů), dózy z porcelánu, keramiky, skla, kovů (ne drahých) a plastů, kazety a jiné schránky a obaly na čaj zařazené v této třídě, čajová vajíčka a sítky (ne z drahých kovů), lžice a lžičky, kleště na cukr, samovary, tácky kromě papírových a z drahých kovů, tácky, talíře a kelímky papírové, termosky; (30) čaje všeho druhu, káva, cukrovinky, čokoláda, koření, chuťové přísady do pokrmů; (35) zprostředkování obchodu, předvádění zboží, distribuce vzorků zboží, internetový obchod.
- (511) 16, 21, 30, 35  
(210) O-198202

(111) **266147**  
(220) 19.11.2003  
(151) 29.09.2004  
(540)



- (730) **VELTA PLUS EU s.r.o.**, Závodu míru 790, Karlovy Vary, 36017, CZ
- (740) ZEMAN - podkrušnohorská patentová a známková kancelář, Petr Zeman, Hradní 301, Locket, 35733
- (510) (16) papírenské výrobky, zejména obaly, obálky, etikety, sáčky, tiskoviny, zejména reklamní, propagační a informační materiály, tašky z papíru a plastů v jiné třídě neobsažené, ubrousky papírové; (30) čaje všeho druhu, káva, cukrovinky, čokoláda, koření, chuťové přísady do pokrmů; (35) zprostředkování obchodu, předvádění zboží, distribuce vzorků zboží, internetový obchod.
- (511) 16, 30, 35  
(210) O-198203

(111) **266581**  
(220) 17.09.2003  
(151) 29.09.2004  
(540)

### BARNY'S

- (730) **NOVA COAST INC.**, 255 Keele St., Toronto, Ontario, M6P-2K1, CA
- (740) BOHEMIA PATENT, Ing. Jana Vandělíková, Vodičkova 791/41, Praha 1 - Nové Město, 11000
- (510) (3) přípravky prací a bělicí, čistící, lešticí, odmašťovací, vodičky a barvy na vlasy, osobní deodoranty, vlasové přípravky; veškeré uvedené výrobky s vyloučením výrobků určených dětem; (5) výrobky veterinářské, výrobky hygienické, např. kalhotky, ubrousky, vložky, vata, tampony, výrobky dietetické pro nemocné, výrobky chemické pro účely lékařské, multivitaminové přípravky a nápoje pro léčebné účely, potravinové doplňky k léčebným účelům, posilující a podpurné minerální látky a vitamíny k léčebným účelům, náplasti, obvazový materiál, prostředky dezinfekční, k hubení rostlinných a živočišných škůdců, antipatazitní látky; veškeré uvedené výrobky s vyloučením výrobků určených dětem.
- (511) 3, 5  
(210) O-196007

(111) **266741**  
(220) 09.10.2003  
(151) 26.10.2004  
(540)

### ORION

- (730) **CCV, s.r.o.**, Libušina třída 23, Brno, 60200, CZ
- (740) Ing. Markes Libor, Grohova 54, Brno, 60200
- (510) (35) implementace systému přímé výměny elektronických informací mezi obchodními partnery, týkající se položek zboží a cen prostřednictvím internetu; (42) poradenství v oblasti software.
- (511) 35, 42  
(210) O-196689
- (111) **267999**  
(220) 20.04.2004  
(151) 29.11.2004



(540)



- (730) **ITES spol. s r.o.**, P. Bezručů 1556, Kladno, 27201, CZ  
(740) Ing. Michal Jupa, Na Baních 1385, Praha 5 - Zbraslav, 15600  
(510) (9) přístroje a nástroje pro vedení, přepínání, přeměnu, akumulaci, regulaci nebo řízení elektrického proudu jako například elektrické rozvaděče, měřicí přístroje; (35) zprostředkovatelská činnost v oblasti obchodu, ekonomické poradenství; (36) činnost realitní kanceláře, zprostředkovatelská činnost v oblasti koupě, prodeje a pronájmu nemovitostí, správa nemovitostí; (37) provádění staveb včetně jejich změn, udržovacích prací na nich a jejich odstraňování, izolování staveb, údržba nemovitostí, montáž, opravy a údržba elektrických zařízení, rozvaděčů, plynových zařízení a nádob, plnění tlakových nádob, instalatérství, topenářství, sklenářství, zámečnictví - v rámci této třídy, revize elektrických a plynových zařízení; (39) rozvod tepla; (40) kovářství, výroba tepla; (42) odborné poradenství k úsporám energie a ochraně životního prostředí, projektová činnost v investiční výstavbě, poradenská, technicko-inženýrská a obstaravatelská činnost v investiční výstavbě - v rámci této třídy.  
(511) 9, 35, 36, 37, 39, 40, 42  
(210) O-345662

- (111) **268006**  
(220) 21.04.2004  
(151) 29.11.2004  
(540)

### LUCAS FRAMES

- (730) **Záleský Pavel**, Náměstí 28, Blšany, 43988, CZ  
(510) (12) cyklistické rámy (rámy jízdních kol), cyklistické vidlice; (37) opravy jízdních kol.  
(511) 12, 37  
(210) O-345704

- (111) **268231**  
(220) 03.12.2003  
(151) 28.12.2004  
(540)

### SOCIOMAP

- (730) **QED GROUP a.s.**, Štěpánská 1677/20, Praha 1, 11000, CZ  
(740) Mgr. Štěpánka Bahbouhová, advokátka, Haštalská 27/760, Praha 1, 11000  
(510) (35) pomoc při řízení obchodní činnosti, zejména záznam, přepis, vypracování, kompilace, přenos nebo systematizace písemných sdělení a záznamů, jakož i využívání nebo kompilace matematických a statických údajů, analýza a zpracování dat; (41) organizování kurzů a školení, vzdělávání, rekvalifikační činnost, poradenská činnost v těchto oblastech; (42) vědecké rešerše, sociologický výzkum, demografický výzkum, expertní činnost a poradenství v oblasti uvedených výzkumů.  
(511) 35, 41, 42  
(210) O-198787

- (111) **268810**  
(220) 18.05.2004  
(151) 28.12.2004  
(540)



- (730) **VIATEX, spol. s r.o.**, Belgická 4855, Jablonec nad Nisou - Rýnovice, 46605, CZ  
(740) Ing. Václav Strnad, Rychtářská 375/31, Liberec 14, 46014  
(510) (6) dopravní značení kovové stálé a přenosné, zahrnující dopravní značky, dopravní zařízení a doplňková značení jako jsou zejména směrovací desky, uzavírkové tabule, zábrany, stojany přenosných dopravních značek, vodící desky, podkladní desky, vodící prahy, zábradlí, ploty, kužele, informační tabule, výstražná zařízení, šipky, rampy, signalizační zařízení; (9) dopravní značení kovové stálé a přenosné s reflexní úpravou, zahrnující dopravní značky, dopravní zařízení a doplňková značení jako jsou zejména směrovací desky, uzavírkové tabule, zábrany, stojany přenosných dopravních značek, vodící desky, podkladní desky, vodící prahy, zábradlí, ploty, kužele, informační tabule, výstražná světelná zařízení, světelné šipky, světelné rampy, světelné signalizační zařízení; (19) reflexní fólie a desky z umělých hmot na značení cest, abecedy a číselné řady z reflexní fólie pro informační a dopravně bezpečnostní nápisy, dopravní značení nekovové stálé a přenosné, zahrnující dopravní značky, dopravní zařízení a doplňková značení jako jsou zejména směrovací desky, uzavírkové tabule, zábrany, stojany přenosných dopravních značek, vodící desky, podkladní desky, vodící prahy, zábradlí, ploty, kužele, informační tabule, výstražná zařízení, šipky, rampy, signalizační zařízení; (37) komplexní služby v oblasti dopravního značení, dopravních značek, dopravního zařízení a doplňkového značení zahrnující dopravně inženýrská opatření, instalaci (montáž), údržbu, opravy, demontáž, pronájem, zprostředkování uvedených služeb.  
(511) 6, 9, 19, 37  
(210) O-346605

- (111) **270393**  
(220) 30.07.2004  
(151) 28.02.2005  
(540)



- (730) **NaturaServis s.r.o.**, Říčařova 66/22, Hradec Králové - Plotičtě nad Labem, 50301, CZ  
(740) Advokátní kancelář, Mgr. Jiří Kříž, Polská 1282/16, Praha 2, 12000  
(510) (42) biologický výzkum, poradenství o ochraně životního prostředí; (44) chov zvířat, zahradnické služby.  
(511) 42, 44  
(210) O-356693

- (111) **270533**  
(220) 17.12.2003  
(151) 29.03.2005  
(540)

### SOCIOMAPPING

- (730) **QED GROUP a.s.**, Štěpánská 1677/20, Praha 1, 11000, CZ  
(740) Mgr. Štěpánka Bahbouhová, advokátka, Haštalská 27/760, Praha 1, 11000  
(510) (35) pomoc při řízení obchodní činnosti, zejména záznam, přepis, vypracování, kompilace, přenos nebo systematizace písemných sdělení a záznamů, jakož i využívání nebo kompilace matematických a statistických údajů, analýza a zpracování dat; (41) organizování kurzů a školení, vzdělávání, rekvalifikační činnost, poradenská činnost v těchto oblastech; (42) vědecké rešerše, expertní činnost, sociologický výzkum, demografický výzkum a poradenství v oblasti uvedených výzkumů.  
(511) 35, 41, 42  
(210) O-199267

- (111) **270564**  
(220) 16.02.2004

- (151) 29.03.2005  
(540)
- GINGO - VIT E**
- (730) **UROCONT s.r.o.**, Hlaváčova 822, Pardubice, 53002, CZ  
(740) JUDr., Ph.D. Ivana Kolerová, Závodu Míru 1828, Pardubice, 53002
- (510) (5) výrobky farmaceutické a parafarmaceutické, vitamíny, minerály a stopové prvky, dietní a nutriční přípravky a léčiva, výtažky z léčivých bylin a kombinované přípravky vitamínů, minerálů a stopových prvků, potravinové doplňky obohacené vitamíny, vitamínové přípravky, cukrovinky, pastilky, kapsle nebo žvýkačky s léčebnými přísadami, dietetické potraviny a nápoje s léčebnými účinky, potravinové doplňky s léčebnými účinky - vše v rámci této třídy; (29) jedlé oleje a tuky, potraviny konzervované spadající do této třídy, potravinové doplňky obsahující látky živočišného původu spadající do této třídy; (39) doprava a skladování.
- (511) 5, 29, 39  
(210) O-343135

- (111) **270822**  
(220) 04.06.2004  
(151) 29.03.2005  
(540)
- EPOZ**
- (730) **T-SOFT a.s.**, Novodvorská 1010/14, Praha 4 - Lhotka, 14201, CZ
- (510) (9) počítače, výpočetní technika; (35) služby v informačních technologiích pro podporu krizového managementu, zahrnující zejména záznam, přepis, vypracování, kompilaci (shromažďování dokumentů), přenášení nebo systemizaci písemných sdělení a záznamů, jakož i využívání nebo kompilaci matematických a statistických údajů; (41) školení v oboru výpočetní techniky a krizového managementu; (42) konzultace a porady v oboru výpočetní techniky, programátorské služby, analýzy rizik či bezpečnostních projektů.
- (511) 9, 35, 41, 42  
(210) O-347158

- (111) **271187**  
(220) 10.08.2004  
(151) 29.03.2005  
(540)



- (730) **Nowire CZ, s.r.o.**, Na dědinách 733/22, Praha 4, 14100, CZ
- (510) (9) přístroje pro měření, signalizaci a inspekci, přístroje pro vedení a přepínání elektrického proudu, přístroje pro záznam, převod, reprodukci zvuku nebo obrazu, přístroje pro zpracování informací a počítače, software; (35) propagační činnost a reklama, pomoc při provozu a řízení podniku, pomoc při provozování obchodů a obchodní činnosti průmyslového nebo obchodního podniku; (37) instalace počítačových sítí, poskytování služeb elektroinstalačních, montáž přístrojů pro regulaci elektrického proudu, stavebnictví, opravy, instalační služby, stavby a údržba základnových stanic pro telekomunikační operátory, servisní činnost, provádění údržby, revize a výstavby elektroinstalačního charakteru; (38) spoje - komunikace, poskytování telekomunikačních datových a hlasových služeb; (42) návrh a vývoj počítačového hardwaru a softwaru, poskytování dohledu počítačových sítí, služby techniků, kteří provádějí vyhodnocení, odhady, výzkum a posudky v oblasti vědy a techniky, poradenství v oblasti počítačových sítí, projekční činnost.
- (511) 9, 35, 37, 38, 42  
(210) O-358163

- (111) **271326**  
(220) 06.09.2004

- (151) 29.03.2005  
(540)
- 
- (730) **Jiří Řehořka**, Bělohorská 11, Praha 6, 16900, CZ  
(740) Ing. Michal Jupa, patentový zástupce, Na Baních 1385, Praha 5 - Zbraslav, 15600
- (510) (11) přístroje pro osvětlení, topení, výrobu páry, přístroje pro sušení, ventilaci, klimatizační zařízení, zařízení pro rozvod vody jako například vodovodní směšovací baterie a kohoutky, sanitární zařízení jako například vany, umyvadla, sprchové kouty, záchody, hydromasážní tělesa, koupelnové obklady; (19) stavební materiály nekovové jako například nekovové vodovodní trubky, obkládačky nekovové, dlaždice nekovové, dřevěné a sádkartonové obložení, kámen, mramor; (20) nábytek především koupelnový, zrcadla a rámy.
- (511) 11, 19, 20  
(210) O-359037

- (111) **271347**  
(220) 08.09.2004  
(151) 29.03.2005  
(540)



- (730) **Škoda Auto a. s.**, V. Klementa 869, Mladá Boleslav, 29360, CZ
- (510) (12) pozemní vozidla a jejich části, vše ve tř. 12; (35) vyhledávání informací v počítačových souborech, on-line inzerce a reklama, pomoc při řízení obchodní činnosti, poskytování obchodních informací a služeb na Internetu, zprostředkování nákupu nových a ojetých vozů včetně zprostředkování na Internetu, průzkum trhu; (38) poskytování uživatelského přístupu do světové počítačové sítě, služby umožňující audiovizuální komunikaci prostřednictvím Internetu, šíření a výměna informací prostřednictvím sítě Internet; (42) technické poradenství, tvorba a údržba počítačových programů.
- (511) 12, 35, 38, 42  
(210) O-359126

- (111) **271572**  
(220) 23.10.2003  
(151) 26.04.2005  
(540)
- CHATEAU STRÁŽNICE**
- (730) **VÍNO-VÍN Morava s.r.o.**, Kopečná 14, Brno, 60200, CZ  
(740) Patentová a známková kancelář DGK, Ing. Leopold Dadej, patentový zástupce, Na Valtické 339/6, Břeclav 4, 69141
- (510) (16) etikety papírové, obaly na láhve papírové nebo lepenkové, propagační materiál zařazený do tř. 16, jako např. prospekty, plakáty, kalendáře, apod.; (33) vína všeho druhu.
- (511) 16, 33  
(210) O-197241

- (111) **272129**  
(220) 02.09.2004  
(151) 26.04.2005

(540)



- (730) **Vinařství LAHOFER, a.s.**, Brněnská 523, Dobšice, 67182, CZ  
(510) (33) vína.  
(511) 33  
(210) O-358940

- (111) **272178**  
(220) 10.09.2004  
(151) 26.04.2005  
(540)

### CADCalc

- (730) **ADVANCED RISK MANAGEMENT, s. r. o.**, Paříkova 3, Praha 9, 19000, CZ  
(740) Mgr. Klára Studená, advokátka, patentová zástupkyně, Na Poříčí 12, Praha 1, 11000  
(510) (9) přístroj a nástroj vědecký, přístroj pro měření; (36) služby finanční, služby peněžní; (42) návrh a vývoj počítačového hardwaru a softwaru.  
(511) 9, 36, 42  
(210) O-359178

- (111) **272627**  
(220) 17.06.2004  
(151) 25.05.2005  
(540)

### EuroBon

- (730) **T-SOFT a.s.**, Novodvorská 1010/14, Praha 4 - Lhotka, 14201, CZ  
(510) (9) počítače, výpočetní technika; (35) služby v informačních technologiích pro pomoc při provozování obchodů, obchodních činností a věrnostních programů zahrnujících zejména záznam, přepis, vypracování, kompilaci (shromažďování dokumentů), přenášení nebo systemizaci písemných sdělení a záznamů, jakož i využívání nebo kompilaci matematických a statistických údajů; (41) školení v oboru výpočetní techniky; (42) konzultace a porady v oboru výpočetní techniky, programátorské služby, analýzy rizik či bezpečnostních projektů.  
(511) 9, 35, 41, 42  
(210) O-347554

- (111) **272667**  
(220) 06.08.2004  
(151) 25.05.2005  
(540)



- (730) **BTN Trade s.r.o.**, Mokropeská 2026, Černošice, 25228, CZ  
(740) Ing. Michal Jupa, Na Baních 1385, Praha 5 - Zbraslav, 15600  
(510) (19) stavební materiály nekovové jako např. beton, stavební prvky z betonu, betonové prefabrikáty, písek křemenný, cement, cihly, kámen, obklady nekovové, omítky, nekovové hmoty pro stavby, šterk, vápenec, sádra, žula; (39) automobilová doprava nákladní, přeprava a skladování stavebních materiálů nekovových.  
(511) 19, 39  
(210) O-356904

- (111) **272753**  
(220) 15.09.2004

- (151) 25.05.2005  
(540)

### ATLAS

- (730) **Škoda Auto a. s.**, V. Klementa 869, Mladá Boleslav, 29360, CZ  
(510) (12) osobní vozidla a jejich části, vše ve třídě 12.  
(511) 12  
(210) O-359319

- (111) **273017**  
(220) 30.10.2003  
(151) 27.06.2005  
(540)

### Karneval

- (730) **UPC Česká republika, s.r.o.**, Závěšova 502/5, Praha 4 - Nusle, 14000, CZ  
(510) (9) počítače, adaptéry k počítačům, náhradní díly k počítačům, počítačové periferie, počítačové paměti, zařízení pro zpracování informací, hardware pro zpracování a indexování dat a informací, síťové počítače, tiskárny, integrované obvody, tištěné obvody, magnetické disky, optické disky, čtecí zařízení magnetických nebo optických disků, kompaktní disky, magnetické pásky, kazetové magnetofony, kalkulačky, kapesní kalkulačky, pokladny, přístroje umožňující komunikaci jedné osoby s druhou nebo druhými osobami, telefonní přístroje a příslušenství, telefonní automaty, telefonní ústředny, mobilní telefony, všechny telekomunikační přístroje a zařízení, faxy, telefony, modemy, videohry, obrazovky, videorekordéry, videopásky, programové vybavení, počítačové hry, software, programové vybavení pro informační technologie a pro komunikaci, programové vybavení umožňující elektronické obchodování, programové vybavení umožňující obchodní styk prostřednictvím počítačů, software pro vyhledávání, zpracování a indexování informací, míst a dalších zdrojů dosažitelných v počítačových sítích, software nahratelný ze vzdálených počítačů, záznamy s dokumentací a uživatelskými příručkami týkající se počítačů nebo programového vybavení, nosiče záznamů nahrané i nenahrané, audiovizuální programy, elektronické databáze, databázové produkty v elektronické podobě, systémy informačních technologií zařazené ve třídě 9, systémy výpočetní, komunikační a informační techniky zařazené ve třídě 9, systémy elektronické zařazené ve třídě 9, informace a záznamy v elektronické podobě, data, databáze a informační produkty na nosičích i v elektronických, datových, informačních a komunikačních sítích, elektronické sítě, datové sítě, multimediální aplikace, multimediální nebo informační katalogy v elektronické podobě, elektronické časopisy, elektronická periodika a knihy v elektronické podobě, zvukové disky, vybavení pro zpracování informací a pro počítače, přístroje a nástroje optické, přístroje a nástroje k měření, signalizování, přístroje a nástroje umožňující přenos, převod nebo reprodukci zvuku a/nebo obrazu, elektronická data nebo databáze nebo informační produkty v elektronických, datových, informačních a telekomunikačních sítích; (16) papír, lepenka a výrobky z těchto materiálů zařazené ve třídě 16, výrobky z papíru, plakáty, kalendáře, pohlednice, gratulace, dopisní papíry, obálky, samolepky, obtisky, fotografie, poznámkové bloky, desky na spisy, pořadače, omalovánky, activity books, balící papír, obaly všeho druhu papírové, listy, pytlíky a sáčky pro obalovou techniku, školní sešity, skicáky, tužky, pastelky, tuhy, gumy, ořezávátka, ořezávátka strojky, penály, papírové tašky, papírové kapesníky, papírové ubrusy a ubrusovky, hlavolamy papírové, těžítka na papíry, tiskoviny, tiskopisy, časopisy, periodika, knihy, databázové produkty v papírové formě, databáze v papírové formě, tiskárenské výrobky, losy, štočky, potřeby pro knižní vazby, psací stroje a kancelářské potřeby, učební pomůcky, umělecké nebo ozdobné předměty z papíru, obaly bublinkové (z umělých hmot); (35) reklamní a inzertní činnost, propagace, marketing, poradenství týkající se zpracování dat, pomoc při podnikání, poradenství týkající se organizace a podnikání, distribuce prospektů, podnikatelské informace, pomoc při podnikání pomocí počítačů, předplatné tiskovin pro třetí osoby, účetnictví, plánování obchodních a propagačních akcí, ověřování obchodních transakcí, potvrzování uskutečnění obchodních transakcí, poskytování informací komerčního charakteru, reklamní, inzertní a propagační činnost prostřednictvím jakéhokoliv média, prostřednictvím telefonní, datové nebo informační sítě,



computerizovaná pomoc při podnikání (počítačem podporované podnikání), poskytování informací a informačních produktů reklamního charakteru, komerční využití Internetu v oblastech komerčních internetových médií a vyhledávacích služeb, služby pro komerční interakce v globální počítačové síti, on-line inzerce, zprostředkování v obchodních vztazích, zprostředkovatelská činnost v obchodu, merchandising, pronájem reklamních ploch, pronájem reklamních míst, poskytování, pronajímání reklamního času v komunikačních médiích, kopírovací služby; (36) zprostředkovatelská činnost v oblasti financí, poskytování půjček a úvěrů, finanční služby, ověřování finančních transakcí elektronický převod kapitálu, finanční informace, garance, záruky, kauce, ručení, převody (platební -) vykonávané elektronicky; (37) instalace (montáž), opravy a servis elektrických nebo elektronických zařízení a přístrojů, instalace (montáž) a opravy telekomunikačních zařízení, servisní a montážní činnost v oblasti výpočetní nebo telekomunikační techniky nebo v oblasti informačních technologií, zprostředkování servisních nebo montážních služeb z oblasti výpočetní techniky, telekomunikací nebo informačních technologií; (38) telekomunikace, komunikace pomocí terminálů nebo počítačů, elektronická pošta, počítačový přenos pošty a obrazu, komunikace a transakce v síti, tisková agentura, šíření, výměna a získávání informací a zpráv prostřednictvím počítačových sítí a Internetu, satelitů, kabelu aj., poskytování služeb přenosu dat v elektronických, datových, počítačových, telekomunikačních a informačních sítích, služby elektronické pošty, služby konverze přenosového protokolu, formátu a kódu mezi systémy elektronických dat v elektronických, datových, počítačových, telekomunikačních a informačních sítích, informační centrum v oblasti komunikací, poskytování telekomunikačních informací prostřednictvím lokálních a/nebo globálních sítí, služby přístupu a připojení k elektronickým, datovým, počítačovým, telekomunikačním a informačním sítím, služby datové sítě, přenos dat a informací, služby přístupu a připojení k datovým a informačním sítím a Internetu, poskytování komunikačních a informačních služeb, poskytování služeb pro komunikaci mezi uživateli v reálném čase (chatting), televizní vysílání, kabelové vysílání, satelitní vysílání, rozhlasové vysílání, poradenství v oblasti telekomunikací v oblasti televizního vysílání a rozhlasového vysílání; (41) šíření elektronických časopisů i knih, poskytování elektronických publikací prostřednictvím počítačových sítí, konzultační a školicí činnost, výchovná, vzdělávací činnost, vydavatelská a nakladatelská činnost, organizace a pořádání výchovných, nebo vzdělávacích výstav; (42) návrh programového vybavení, aktualizace programového vybavení, programování počítačů, počítačové služby jako zajištění a poskytování vyhledávacích a třídících služeb pro poskytování dat v lokálních a globálních sítích, služby související se zpracováním indexu informací, míst a databází dosažitelných v počítačových, on-line přístup ke zprávám, novinám, informacím o současných událostech i referenčních materiálech, počasí, sportu, kultuře, pronájem doby přístupu k databázi, technické studie v oblasti počítačů a programového vybavení, pronájem programového vybavení a počítačů, základní a aplikovaný výzkum v oblasti informačních technologií, přístup k počítačům za účelem podnikání, právní služby, zpravodajství, návrh a správa počítačových sítí, tvorba WWW, tvorba a poskytování software, tvorba a aktualizace a design WWW stránek, interaktivních a grafických programů (jejich tvorba), tvorba multimediálních aplikací, tvorba programových projektů, tvorba informačních databází, podpora rozvoje komerčního využití Internetu i jiných počítačových, datových a komunikačních sítí, vyhledávací služby, výzkum vývoj a tvorba systémů pro elektronické obchodování a příslušného software a hardware, know-how pro oblast elektronického obchodování a informačních technologií, pronájem informačních a komunikačních míst (tzv. hosting), pronájem a poskytování diskového prostoru a strojového času v rámci počítačových sítí, půjčování a pronájem přístupového času do počítačové databáze přes Internet, projektová činnost ve výstavbě.

(511) 9, 16, 35, 36, 37, 38, 41, 42  
(210) O-197499

(111) **273108**

(220) 16.06.2004  
(151) 27.06.2005  
(540)



(730) **JINPO PLUS a.s.**, Křišťanova 1113/2, Ostrava - Přívoz, 70200, CZ  
(740) Ing. Pavel Nádvorník s.r.o., Sokola Tůmy 1099/1, Ostrava-Mariánské Hory, 70900  
(510) (6) hutní materiál-trubky, příruby, kolena, oblouky, přechody, dna, spojovací materiál, technické armatury (ventily, šoupata, klapky, filtry), vše kovové, kovové tyčinky pro svařování, kovové svařovací a pájecí dráty; (7) svařovací stroje elektrické, plynové přístroje pro svařování, želižka pro svařování plynem; (9) zařízení na sváření elektrickým obloukem, svářecí zařízení a přístroje elektrické, elektrické svářečky obalů z plastických hmot, ochranné pomůcky pro svařování, agregáty pro svařování v ochranné atmosféře, rozvaděče NN; (11) vytápěcí a větrací zařízení; (17) těsnění, dráty na svařování z umělých hmot; (35) zprostředkování obchodu s výše uvedenými výrobky; (37) instalace a opravy ústředního vytápění a větrání, montáž, oprava a údržba vyhrazených elektrických zařízení, montáž a opravy měřicí regulační techniky, zámečnictví opravárenského charakteru, zprostředkování služeb uvedených v této třídě; (40) svářečské práce, svařování elektrickým obloukem, zámečnictví výrobního charakteru, zprostředkování služeb uvedených v této třídě.  
(511) 6, 7, 9, 11, 17, 35, 37, 40  
(210) O-347528

(111) **273127**

(220) 19.07.2004  
(151) 27.06.2005  
(540)

### ČERVINKA - CZECH REPUBLIC

(730) **ČERVINKA - CZECH REPUBLIC, s.r.o.**, Podolská 103/126, Praha 4 - Podolí, 14700, CZ  
(740) Ing. Zdeněk Kučera, Paďelky 548 (P.O.Box 92), Slušovice, 76315  
(510) (9) hasicí přístroje, přístroje a zařízení hasící a protipožární techniky, ochranné a ohnivzdorné pracovní oděvy a pomůcky; (37) montáž, opravy, plnění a revize přístrojů a zařízení hasící a protipožární techniky, montáž a demontáž protipožárních stěn, uzávěr a prostupů; (42) vývoj nových výrobků protipožární ochrany; (45) poradenství v oboru protipožární ochrany a bezpečnosti práce.  
(511) 9, 37, 42, 45  
(210) O-356308

(111) **273223**

(220) 17.09.2004  
(151) 27.06.2005  
(540)

### CRYPTOSAFE

(730) **T-SOFT a.s.**, Novodvorská 1010/14, Praha 4 - Lhotka, 14201, CZ  
(510) (9) počítače, výpočetní technika; (35) služby v informačních technologiích pro pomoc při provozování obchodů, obchodních činností a věrnostních programů zahrnujících zejména záznam, přepis, vypracování, kompilaci (shromažďování dokumentů), přenášení nebo systemizaci písemných sdělení a záznamů, jakož i využívání nebo kompilaci matematických a statistických údajů; (41) školení v oboru výpočetní techniky; (42) konzultace a porady v oboru výpočetní techniky, programátorské služby, analýzy rizik či bezpečnostních projektů.  
(511) 9, 35, 41, 42  
(210) O-359433

(111) **273804**

(220) 28.06.2004

(151) 25.07.2005  
(540)



(730) **Ladislav Theisz**, Štíhlická 2, Praha 10, 10000, CZ  
(740) KOREJZOVÁ & SPOL., v.o.s., JUDr. Petra Korejzová, advokátka, Korunní 810/104 E, Praha 10, 10100  
(510) (20) nábytek, zrcadla, rámy, výrobky nejmenované v jiných třídách ze dřeva, korku, rákosu, vrbového proutí, z rohu, kosti, slonoviny, z kostic, želvoviny, jantaru, perleti, mořské pěny, náhražky všech těchto materiálů nebo náhražky z plastických hmot; (24) tkaniny a textilní výrobky, které nejsou uvedeny v jiných třídách, pokrývky ložní a ubrusy; (27) koberce, rohožky, rohože, linoleum a jiné obklady podlah, tapety na stěny nikoliv textilní.  
(511) 20, 24, 27  
(210) O-355771

stravování, zprostředkování a rezervace ubytování a stravování prostřednictvím sítě Internetu.

(511) 39, 41, 43  
(210) O-359404

(111) **279957**  
(220) 15.09.2004  
(151) 19.04.2006  
(540)

**YETI**

(730) **Škoda Auto a.s.**, V. Klementa 869, Mladá Boleslav, 29360, CZ  
(510) (12) osobní vozidla a jejich části, vše ve třídě 12.  
(511) 12  
(210) O-359318

(111) **273819**  
(220) 28.07.2004  
(151) 25.07.2005  
(540)



(730) **Prokop Michal**, Jílová 429, Velká Dobrá, 27361, CZ  
(740) Advokátní kancelář Hornová -Hrudka -Řípa a partneři, JUDr. Zdeněk Řípa, advokát, Vodičkova 30, Praha 1, 11000  
(510) (43) služby zajišťující stravování a nápoje.  
(511) 43  
(210) O-356628

(111) **277222**  
(220) 16.09.2004  
(151) 22.12.2005  
(540)



(730) **Velký Semerink, s.r.o.**, Janov nad Nisou 1272, Janov nad Nisou, 46811, CZ  
(740) BOHEMIA PATENT, Ing. Jana Vanděliková, Vodičkova 791/41, Praha 1 - Nové Město, 11000  
(510) (39) poskytování a zprostředkování cestovních služeb v rámci této třídy, provozování cestovní agentury včetně služeb spojených s přepravou zavazadel a nákladů, organizační zajišťování a pořádání tematických a pobytových poznávacích a odborných zájezdů, vodáckých pobytů, prázdninových pobytů, vzdělávacích a speciálních pobytů, informace o zájezdech a cestách, rezervace a prodej jízdenek, místenek, poskytování informací o jízdních řádech a tarifech, poskytování informací o dopravních cestách a způsobech dopravy, průvodcovské služby, zprostředkování dopravy, rezervace a objednávky přeprav, vše v rámci této třídy, provoz cestovní kanceláře; (41) zprostředkovatelská činnost v oblasti kultury, sportu, informace o možnostech rekreace či zábavy, organizování soutěží, praktický výcvik, půjčování sportovního nářadí, pořádání a organizování outdoor trainingu; (43) zprostředkovatelské služby v oblasti cestovního ruchu, jako obstarávání poukázek na stravování, zajišťování ubytování a

## Zániky ochranných známek uplynutím doby platnosti

Kapitola obsahuje údaje o ochranných známkách, které zanikly uplynutím doby platnosti podle ustanovení § 29 odst. 1 zákona č. 441/2003 Sb.

Číslo zápisu	Datum zániku
165476	08.03.2013
165597	09.03.2013
188157	09.03.2013
191785	08.03.2013
191786	08.03.2013
234628	08.03.2013
239002	08.03.2013
258555	07.03.2013
258560	07.03.2013
258561	07.03.2013
258564	07.03.2013
259161	07.03.2013
259163	07.03.2013
259164	07.03.2013
259873	07.03.2013
260343	07.03.2013
260949	07.03.2013
260950	07.03.2013
260951	06.03.2013
264302	07.03.2013
264303	07.03.2013
264988	07.03.2013

## Vzdání se práv k ochranné známce

Vlastník ochranné známky se může podle ustanovení § 30 zákona č. 441/2003 Sb. u Úřadu písemným prohlášením vzdát práv k ochranné známce v rozsahu všech výrobků nebo služeb, pro které byla zapsána, nebo některých z nich. Účinky tohoto prohlášení nastávají dnem doručení prohlášení vlastníka ochranné známky Úřadu a nelze je vzít zpět. V této kapitole je tedy uvedeno datum účinnosti vzdání se práv k ochranné známce. Pokud se vlastník vzdal práv k ochranné známce jen v rozsahu některých výrobků a služeb, je pod příslušným INID kódem zveřejněn rovněž zbývající seznam výrobků a služeb, pro které ochranné známka zůstává zapsána.

Tato kapitola dále zahrnuje údaje o ochranných známkách, u kterých vlastník písemným prohlášením omezil rozsah ochrany ve vztahu k prvku ochranné známky.

(111) 328855

(540)

**NYLEDA**

(210) O-497247

s účinností ode dne 20.09.2013/vzdání se práv k ochranné známce

---

(111) 329453

(540)

**НЫЛЕДА**

(210) O-498464

s účinností ode dne 20.09.2013/vzdání se práv k ochranné známce

---

## Změny vlastníků ochranných známek

Kapitola obsahuje údaje o ochranných známkách, které byly převedeny nebo přešly ve smyslu ustanovení § 15 odst. 1, 2 a § 16 zákona č. 441/2003 Sb. na jiného vlastníka v rozsahu všech zapsaných výrobků nebo služeb.

Číslo zápisu	Dřívější vlastník	Nynější vlastník	S účinností od
153129	PALMA Group, a.s., Račianska 76, 836 04 Bratislava, SK	PALMA a. s., Račianska 76, 836 04 Bratislava, SK	19.09.2013
154239	PALMA Group, a.s., Račianska 76, 836 04 Bratislava, SK	PALMA a. s., Račianska 76, 836 04 Bratislava, SK	19.09.2013
154349	PALMA Group, a.s., Račianska 76, 836 04 Bratislava, SK	PALMA a. s., Račianska 76, 836 04 Bratislava, SK	19.09.2013
154350	PALMA Group, a.s., Račianska 76, 836 04 Bratislava, SK	PALMA a. s., Račianska 76, 836 04 Bratislava, SK	19.09.2013
154351	PALMA Group, a.s., Račianska 76, 836 04 Bratislava, SK	PALMA a. s., Račianska 76, 836 04 Bratislava, SK	19.09.2013
154352	PALMA Group, a.s., Račianska 76, 836 04 Bratislav, SK	PALMA a. s., Račianska 76, 836 04 Bratislava, SK	19.09.2013
154411	PALMA Group, a.s., Račianska 76, 836 04 Bratislava, SK	PALMA a. s., Račianska 76, 836 04 Bratislava, SK	19.09.2013
154412	PALMA Group, a.s., Račianska 76, 836 04 Bratislava, SK	PALMA a. s., Račianska 76, 836 04 Bratislava, SK	19.09.2013
154414	PALMA Group, a.s., Račianska 76, 836 04 Bratislava, SK	PALMA a. s., Račianska 76, 836 04 Bratislava, SK	19.09.2013
154422	PALMA Group, a.s., Račianska 76, 836 04 Bratislava, SK	PALMA a. s., Račianska 76, 836 04 Bratislava, SK	19.09.2013
156803	PALMA Group, a.s., Račianska 76, 836 04 Bratislav, SK	PALMA a. s., Račianska 76, 836 04 Bratislava, SK	19.09.2013
157221	PALMA Group, a.s., Račianska 76, 836 04 Bratislava, SK	PALMA a. s., Račianska 76, 836 04 Bratislava, SK	19.09.2013
157464	PALMA Group, a.s., Račianska 76, 836 04 Bratislava, SK	PALMA a. s., Račianska 76, 836 04 Bratislava, SK	19.09.2013
157507	PALMA Group, a.s., Račianska 76, 836 04 Bratislava, SK	PALMA a. s., Račianska 76, 836 04 Bratislava, SK	19.09.2013
157607	PALMA Group, a.s., Račianska 76, 836 04 Bratislava, SK	PALMA a. s., Račianska 76, 836 04 Bratislava, SK	19.09.2013
157638	PALMA Group, a.s., Račianska 76, 836 04 Bratislava, SK	PALMA a. s., Račianska 76, 836 04 Bratislava, SK	19.09.2013
157639	PALMA Group, a.s., Račianska 76, 836 04 Bratislava, SK	PALMA a. s., Račianska 76, 836 04 Bratislava, SK	19.09.2013
157640	PALMA Group, a.s., Račianska 76, 836 04 Bratislava, SK	PALMA a. s., Račianska 76, 836 04 Bratislava, SK	19.09.2013
158449	PALMA Group, a.s., Račianska 76, 836 04 Bratislava, SK	PALMA a. s., Račianska 76, 836 04 Bratislava, SK	19.09.2013
158450	PALMA Group, a.s., Račianska 76, 836 04 Bratislava, SK	PALMA a. s., Račianska 76, 836 04 Bratislava, SK	19.09.2013
158642	PALMA Group, a.s., Račianska 76, 836 04 Bratislava, SK	PALMA a. s., Račianska 76, 836 04 Bratislava, SK	19.09.2013
159183	PALMA Group, a.s., Račianska 76, 836 04 Bratislava, SK	PALMA a. s., Račianska 76, 836 04 Bratislava, SK	19.09.2013
159312	PALMA Group, a.s., Račianska 76, 836 04 Bratislava, SK	PALMA a. s., Račianska 76, 836 04 Bratislava, SK	19.09.2013

Číslo zápisu	Dřívější vlastník	Nynější vlastník	S účinností od
159656	PALMA Group, a.s., Račianska 76, 836 04 Bratislava, SK	PALMA a. s., Račianska 76, 836 04 Bratislava, SK	19.09.2013
159715	PALMA Group, a.s., Račianska 76, 836 04 Bratislava, SK	PALMA a. s., Račianska 76, 836 04 Bratislava, SK	19.09.2013
159717	PALMA Group, a.s., Račianska 76, 836 04 Bratislava, SK	PALMA a. s., Račianska 76, 836 04 Bratislava, SK	19.09.2013
162942	PALMA Group, a.s., Račianska 76, 836 04 Bratislava, SK	PALMA a. s., Račianska 76, 836 04 Bratislava, SK	19.09.2013
164553	PALMA Group, a.s., Račianska 76, 836 04 Bratislava, SK	PALMA a. s., Račianska 76, 836 04 Bratislava, SK	19.09.2013
164554	PALMA Group, a.s., Račianska 76, 836 04 Bratislava, SK	PALMA a. s., Račianska 76, 836 04 Bratislava, SK	19.09.2013
164555	PALMA Group, a.s., Račianska 76, 836 04 Bratislava, SK	PALMA a. s., Račianska 76, 836 04 Bratislava, SK	19.09.2013
164556	PALMA Group, a.s., Račianska 76, 836 04 Bratislava, SK	PALMA a. s., Račianska 76, 836 04 Bratislava, SK	19.09.2013
164557	PALMA Group, a.s., Račianska 76, 836 04 Bratislava, SK	PALMA a. s., Račianska 76, 836 04 Bratislava, SK	19.09.2013
164558	PALMA Group, a.s., Račianska 76, 836 04 Bratislava, SK	PALMA a. s., Račianska 76, 836 04 Bratislava, SK	19.09.2013
164559	PALMA Group, a.s., Račianska 76, 836 04 Bratislava, SK	PALMA a. s., Račianska 76, 836 04 Bratislava, SK	19.09.2013
164560	PALMA Group, a.s., Račianska 76, 836 04 Bratislava, SK	PALMA a. s., Račianska 76, 836 04 Bratislava, SK	19.09.2013
164561	PALMA Group, a.s., Račianska 76, 836 04 Bratislava, SK	PALMA a. s., Račianska 76, 836 04 Bratislava, SK	19.09.2013
167170	PALMA Group, a.s., Račianska 76, 836 04 Bratislava, SK	PALMA a. s., Račianska 76, 836 04 Bratislava, SK	19.09.2013
167814	PALMA Group, a.s., Račianska 76, 836 04 Bratislava, SK	PALMA a. s., Račianska 76, 836 04 Bratislava, SK	19.09.2013
170994	Block Drug Company, Inc. Corporation Service Company, 830 Bear Tavern Road, West Trenton, 08628, NJ, US	Medtech Products Inc., 660 White Plains Road, Tarrytown, NY, US	24.09.2013
171739	PALMA Group, a.s., Račianska 76, 836 04 Bratislava, SK	PALMA a. s., Račianska 76, 836 04 Bratislava, SK	19.09.2013
171740	PALMA Group, a.s., Račianska 76, 836 04 Bratislava, SK	PALMA a. s., Račianska 76, 836 04 Bratislava, SK	19.09.2013
171741	PALMA Group, a.s., Račianska 76, 836 04 Bratislava, SK	PALMA a. s., Račianska 76, 836 04 Bratislava, SK	19.09.2013
171743	PALMA Group, a.s., Račianska 76, 836 04 Bratislava, SK	PALMA a. s., Račianska 76, 836 04 Bratislava, SK	19.09.2013
171744	PALMA Group, a.s., Račianska 76, 836 04 Bratislava, SK	PALMA a. s., Račianska 76, 836 04 Bratislava, SK	19.09.2013
171746	PALMA Group, a.s., Račianska 76, 836 04 Bratislava, SK	PALMA a. s., Račianska 76, 836 04 Bratislava, SK	19.09.2013
171971	PALMA Group, a.s., Račianska 76, 836 04 Bratislava, SK	PALMA a. s., Račianska 76, 836 04 Bratislava, SK	19.09.2013
171974	PALMA Group, a.s., Račianska 76, 836 04 Bratislava, SK	PALMA a. s., Račianska 76, 836 04 Bratislava, SK	19.09.2013
171975	PALMA Group, a.s., Račianska 76, 836 04 Bratislava, SK	PALMA a. s., Račianska 76, 836 04 Bratislava, SK	19.09.2013

Číslo zápisu	Dřívější vlastník	Nynější vlastník	S účinností od
171976	PALMA Group, a.s., Račianska 76, 836 04 Bratislava, SK	PALMA a. s., Račianska 76, 836 04 Bratislava, SK	19.09.2013
172035	PALMA Group, a.s., Račianska 76, 836 04 Bratislava, SK	PALMA a. s., Račianska 76, 836 04 Bratislava, SK	19.09.2013
172037	PALMA Group, a.s., Račianska 76, 836 04 Bratislava, SK	PALMA a. s., Račianska 76, 836 04 Bratislava, SK	19.09.2013
172040	PALMA Group, a.s., Račianska 76, 836 04 Bratislava, SK	PALMA a. s., Račianska 76, 836 04 Bratislava, SK	19.09.2013
172056	PALMA Group, a.s., Račianska 76, 836 04 Bratislava, SK	PALMA a. s., Račianska 76, 836 04 Bratislava, SK	19.09.2013
175964	PALMA Group, a.s., Račianska 76, 836 04 Bratislava, SK	PALMA a. s., Račianska 76, 836 04 Bratislava, SK	19.09.2013
176202	FONSUS, a.s., Schnirchova 18, Praha 7, 17000, CZ	SAFETY 112 SE, Högerova 686/6, Praah 5, 15200, CZ	20.09.2013
187652	Riker Laboratories, Inc., 3M Center, 2501 Hudson Road, St. Paul, MN, US	IVAX International GmbH, Hauptplatz 16, Post Fach 1459, 8640 Rapperswil, CH	19.09.2013
188986	Miloš Pokorný - D. I. P., J. Jindřicha 3, České Budějovice, 37006, CZ	Mgr. Jana Pokorná, J. Jindřicha 698/3, České Budějovice, 37006, CZ	20.09.2013
188986	Mgr. Jana Pokorná, J. Jindřicha 698/3, České Budějovice, 37006, CZ	Ing. Jan Dvořáček, Svobody 1011/II, Třeboň, 37901, CZ	24.09.2013
195538	PALMA Group, a.s., Račianska 76, 836 04 Bratislava, SK	PALMA a. s., Račianska 76, 836 04 Bratislava, SK	19.09.2013
195539	PALMA Group, a.s., Račianska 76, 836 04 Bratislava, SK	PALMA a. s., Račianska 76, 836 04 Bratislava, SK	19.09.2013
195540	PALMA Group, a.s., Račianska 76, 836 04 Bratislava, SK	PALMA a. s., Račianska 76, 836 04 Bratislava, SK	19.09.2013
195541	PALMA Group, a.s., Račianska 76, 836 04 Bratislava, SK	PALMA a. s., Račianska 76, 836 04 Bratislava, SK	19.09.2013
195542	PALMA Group, a.s., Račianska 76, 836 04 Bratislava, SK	PALMA a. s., Račianska 76, 836 04 Bratislava, SK	19.09.2013
195543	PALMA Group, a.s., Račianska 76, 836 04 Bratislava, SK	PALMA a. s., Račianska 76, 836 04 Bratislava, SK	19.09.2013
202284	GlaxoSmithKline LLC, Corporation Service Company, 2711 Centerville Road, Suite 400, Wilmington, County of New Castle, 19808, DE, US	Medtech Products Inc., 660 White Plains Road, Tarrytown, NY, US	24.09.2013
209630	PALMA Group, a.s., Račianska 76, 836 04 Bratislava, SK	PALMA a. s., Račianska 76, 836 04 Bratislava, SK	19.09.2013
210811	FONSUS, a.s., Schnirchova 18, Praha 7, 17000, CZ	SAFETY 112 SE, Högerova 686/6, Praah 5, 15200, CZ	20.09.2013
223068	PALMA Group, a.s., Račianska 76, 836 04 Bratislava, SK	PALMA a. s., Račianska 76, 836 04 Bratislava, SK	19.09.2013
223681	Žofka Jiří, J. Srnky 2497, Písek, 39701, CZ	Ing. Robert Žofka, Jiřího Srnky 2496, Písek, 39701, CZ	19.09.2013
235913	PALMA Group, a.s., Račianska 76, 836 04 Bratislava, SK	PALMA a. s., Račianska 76, 836 04 Bratislava, SK	19.09.2013
235914	PALMA Group, a.s., Račianská 76, 836 04 Bratislava, SK	PALMA a. s., Račianska 76, 836 04 Bratislava, SK	19.09.2013
261433	Suchánková Vladimíra, Černá v Pošumaví 74, Černá v Pošumaví, 38223, CZ	EXOT HOBBY s.r.o., Černá v Pošumaví 180, Černá v Pošumaví, 38223, CZ	23.09.2013
291986	HEVER KLÍČ s.r.o., Podbabská 81/17, Praha 6, 16000, CZ	AUTOSERVIS H + K Praha s.r.o., V lipách 30/10, Praha 9, 19016, CZ	20.09.2013

Číslo zápisu	Dřívější vlastník	Nynější vlastník	S účinností od
298712	Ambruz & Dark, advokáti, v.o.s., Kateřinská 466, Praha 2, 12000, CZ	Ambruz&Dark Deloitte Legal s.r.o., advokátní kancelář, Karolinská 654/2, Praha 8, 18600, CZ	24.09.2013
312141	Czechoslovak Spirit s.r.o., Václavské náměstí 846/1, Praha 1, 11000, CZ	Martin Tůma, Brněnská 14A, Hodonín, 69501, CZ	19.09.2013
312142	Czechoslovak Spirit s.r.o., Václavské náměstí 846/1, Praha 1, 11000, CZ	Martin Tůma, Brněnská 14A, Hodonín, 69501, CZ	19.09.2013
313258	Czechoslovak Spirit s.r.o., Václavské náměstí 846/1, Praha 1, 11000, CZ	Martin Tůma, Brněnská 14A, Hodonín, 69501, CZ	19.09.2013
315930	Czechoslovak Spirit s.r.o., Opletalova 1417/25, Praha 1, 11000, CZ	Martin Tůma, Brněnská 14A, Hodonín, 69501, CZ	19.09.2013
315931	Czechoslovak Spirit s.r.o., Opletalova 1417/25, Praha 1, 11000, CZ	Martin Tůma, Brněnská 14A, Hodonín, 69501, CZ	19.09.2013
316445	PALMA Group, a.s., Račianská 76, 836 04 Bratislava, SK	PALMA a. s., Račianska 76, 836 04 Bratislava, SK	19.09.2013
316989	COTOPAXI CZ, s.r.o., U Nádraží 1204/2a, Havířov-Šumbark, 73601, CZ	Růžový slon s.r.o., Výstavní 1928/9, Ostrava - Moravská Ostrava, 70200, CZ	24.09.2013
317657	Czechoslovak Spirit s.r.o., Opletalova 1417/25, Praha 1, 11000, CZ	Martin Tůma, Brněnská 14A, Hodonín, 69501, CZ	19.09.2013
322121	Mr. RED s.r.o., Pod Strání 2160/19, Praha 10, 10000, CZ	VĚRNOSTNÍ PROGRAM IBOD, a.s., Olbrachtova 1929/62, Praha 4, 14000, CZ	20.09.2013
322950	Mr. RED s.r.o., Pod Strání 2160/19, Praha 10, 10000, CZ	VĚRNOSTNÍ PROGRAM IBOD, a.s., Olbrachtova 1929/62, Praha 4, 14000, CZ	20.09.2013
325036	Czechoslovak Spirit s.r.o., Opletalova 1417/25, Praha 1, 11000, CZ	Martin Tůma, Brněnská 14A, Hodonín, 69501, CZ	19.09.2013
329000	PALMA Group, a.s., Račianská 76, 836 04 Bratislava, SK	PALMA a. s., Račianska 76, 836 04 Bratislava, SK	19.09.2013
331213	Mr. RED s.r.o., Pod Strání 2160/19, Praha 10, 10000, CZ	VĚRNOSTNÍ PROGRAM IBOD, a.s., Olbrachtova 1929/62, Praha 4, 14000, CZ	20.09.2013
331214	Mr. RED s.r.o., Pod Strání 2160/19, Praha 10, 10000, CZ	VĚRNOSTNÍ PROGRAM IBOD, a.s., Olbrachtova 1929/62, Praha 4, 14000, CZ	20.09.2013
331215	Mr. RED s.r.o., Pod Strání 2160/19, Praha 10, 10000, CZ	VĚRNOSTNÍ PROGRAM IBOD, a.s., Olbrachtova 1929/62, Praha 4, 14000, CZ	20.09.2013
331216	Mr. RED s.r.o., Pod Strání 2160/19, Praha 10, 10000, CZ	VĚRNOSTNÍ PROGRAM IBOD, a.s., Olbrachtova 1929/62, Praha 4, 14000, CZ	20.09.2013
331217	Mr. RED s.r.o., Pod Strání 2160/19, Praha 10, 10000, CZ	VĚRNOSTNÍ PROGRAM IBOD, a.s., Olbrachtova 1929/62, Praha 4, 14000, CZ	20.09.2013
331218	Mr. RED s.r.o., Pod Strání 2160/19, Praha 10, 10000, CZ	VĚRNOSTNÍ PROGRAM IBOD, a.s., Olbrachtova 1929/62, Praha 4, 14000, CZ	20.09.2013



## Změny v údajích o vlastních ochranných známkách

Kapitola obsahuje ochranné známky, u kterých byla v rejstříku ochranných známkách vyznačena změna v údajích o vlastních ve smyslu ustanovení § 27 odst. 2 a 7 zákona č. 441/2003 Sb.

Číslo zápisu	Vlastník	S účinností od
180993	UNIQA pojišťovna, a.s., Evropská 136/810, Praha 6, 16012, CZ	19.09.2013
185569	"ZON" výroba nealkoholických nápojů a sirupů spol. s r.o., V. Nezvala 79/34, Třebíč, 67401, CZ	23.09.2013
187652	IVAX International GmbH, Alpenstrasse 2, 8640 Rapperswil, CH	19.09.2013
189415	Relan s.r.o., U Pivovaru 1090/3, Teplice, 41501, CZ	19.09.2013
208199	VUMS DataCom, spol. s r.o., Lužná 591/4, Praha 6 - Vokovice, 16000, CZ	24.09.2013
256161	DKNV stavební, s.r.o., Budějovická 1126/9, Praha 4, 14000, CZ	24.09.2013
261373	Modern Roofing Systems a.s., Bezručova 1601, Říčany, 25101, CZ	19.09.2013
265260	2 MAX, s.r.o., Luční 432, Prostějov, 79604, CZ	23.09.2013
266741	CCV, s.r.o., Libušina třída 23, Brno, 60200, CZ	18.09.2013
267497	VITAR, s.r.o., třída Tomáše Bati 385, Zlín - Louky, 76302, CZ	20.09.2013
267498	VITAR, s.r.o., třída Tomáše Bati 385, Zlín - Louky, 76302, CZ	24.09.2013
267499	VITAR, s.r.o., třída Tomáše Bati 385, Zlín - Louky, 76302, CZ	24.09.2013
268168	REVOLT s.r.o., Třinec - Oldřichovice 738, 73961, CZ	23.09.2013
270393	NaturaServis s.r.o., Říčařova 66/22, Hradec Králové - Platiště nad Labem, 50301, CZ	20.09.2013
270564	UROCONT s.r.o., Hlaváčova 822, Pardubice, 53002, CZ	18.09.2013
271572	VÍNO-VÍN Morava s.r.o., Kopečná 14, Brno, 60200, CZ	18.09.2013
272667	BTN Trade s.r.o., Mokropeská 2026, Černošice, 25228, CZ	19.09.2013
273127	ČERVINKA - CZECH REPUBLIC, s.r.o., Podolská 103/126, Praha 4 - Podolí, 14700, CZ	24.09.2013
329070	ABEDEO s.r.o., U Pily 719, České Budějovice, 37001, CZ	23.09.2013
331927	BOTTARI CZ, s.r.o., Čelakovského sady 1580/4, Praha 1, Nové Město, 11000, CZ	18.09.2013

## Ostatní rozhodné údaje a úřední opravy

Kapitola zahrnuje zejména přetřídění seznamu výrobků a služeb v návaznosti na mezinárodní zápis, opravu chyb ve formulaci, přepisů a zjevných nesprávností za účelem uvedení do souladu se skutečností. V této kapitole jsou zveřejňovány jen takové údaje, které nemohou být zveřejněny spolu se zveřejněním přihlášky nebo se zápisem ochranné známky. Dále kapitola obsahuje důležitá úřední sdělení.

(97) **EP 2160950**

Datum provedení změny: 24.09.2013

Oznámení o udělení evropského patentu č. 2160950 ze dne 4.9.2013 bylo zrušeno a řízení bylo přerušeno.

(97) **EP 2249907**

Datum provedení změny: 24.09.2013

Udělení evropského patentu č. 2249907 ze dne 4.9.2013 bylo Evropským patentovým úřadem zrušeno.

(111) **329019**

(210) O-497227

Datum provedení změny: 20.09.2013

V návaznosti na mezinárodní zápis byly výrobky „dia výrobky shora uvedených druhů“ přetříděny ze tř. 30 do tř. 5 a upraveny na „dietetické výrobky k lékařskému užití, zejména pekařské, mlynářské a cukrářské výrobky, chléb, pečivo, rohlíky, housky, cukrovinky, mouka a přípravky z obilnin, čokoládové výrobky, čokoládové cukrovinky, čokoládové polevy, čokoládové bonbóny, čokoláda na pití, kokosové tyčinky, ovocné tyčinky, ovocné cukrovinky, cukrovinky na zdobení vánočních stromků, zmrzlina, obilninové vločky, marcipán, mandlové těsto, perníky, oplatky, bonbóny, bonboniéry, sušenky, suchary, koláče, medovníky, káva, čaj, kakao, cukr, kávové náhražky, med, obilné vločky, výrobky na bázi pšeničné mouky, sojové cukrovinky, sojové řezy (cukrovinky), sojové tyčinky (cukrovinky), sojové energetické tyčinky (cukrovinky) a sojové potraviny (cukrovinky) pro dodání energie nebo pro posílení organismu nebo pro sportovce včetně“. Dále ve tř. 30 byly upřesněny položky „sojové řezy, sojové tyčinky, sojové energetické tyčinky a sojové potraviny pro dodání energie nebo pro posílení organismu nebo pro sportovce v rámci této třídy“ na „sojové řezy (cukrovinky), sojové tyčinky (cukrovinky), sojové energetické tyčinky (cukrovinky) a sojové potraviny (cukrovinky) pro dodání energie nebo pro posílení organismu nebo pro sportovce v rámci této třídy“.