



národní
úložiště
šedé
literatury

Věstník Úřadu průmyslového vlastnictví 2013/34

Úřad průmyslového vlastnictví
2013

Dostupný z <http://www.nusl.cz/ntk/nusl-407379>

Dílo je chráněno podle autorského zákona č. 121/2000 Sb.

Tento dokument byl stažen z Národního úložiště šedé literatury (NUŠL).

Datum stažení: 21.05.2024

Další dokumenty můžete najít prostřednictvím vyhledávacího rozhraní nusl.cz .

Číselné INID kódy pro označování bibliografických dat technických řešení

INID Codes for the identification of bibliographic data of technical solutions

(Standard WIPO ST. 9 a ST. 80)

(11)	číslo patentu/zápisu/osvědčení	(11)	Number of the patent/registration/certification
(15)	datum zápisu průmyslového vzoru	(15)	Industrial design registration date
(21)	číslo přihlášky/zálosti	(21)	Application number
(22)	datum podání přihlášky/zálosti	(22)	Date of application filing
(23)	údaje o výstavní prioritě	(23)	Exhibition priority data
(28)	počet průmyslových vzorů	(28)	Number of industrial designs included in the application
(31)	číslo prioritní přihlášky	(31)	Number of priority application
(32)	datum podání prioritní přihlášky	(32)	Filing date of priority application
(33)	země priority	(33)	Priority country
(40)	datum zveřejnění přihlášky vynálezu	(40)	Date of publication of patent application
(45)	datum zveřejnění zapsaného průmyslového vzoru	(45)	Publication date of the registered industrial design
(47)	datum zveřejnění udělení patentu a zápisu užitého vzoru, datum zápisu užitého vzoru, datum oznámení udělení evropského patentu v Evropském patentovém věstníku	(47)	Publication date of patent granting and publication date of utility model registration, registration date of utility model, publication date of European patent granting in the European patent bulletin
(51)	mezinárodní patentové třídění/Locarnské třídění průmyslových vzorů	(51)	International Patent Classification/ Locarno Classification for Industrial Designs
(54)	název	(54)	Title
(55)	vyobrazení průmyslového vzoru	(55)	Reproduction of the industrial design
(57)	anotace	(57)	Abstract
(68)	číslo základního patentu	(68)	Number of the basic patent
(71)	označení přihlašovatele/žadatele	(71)	Applicant
(72)	označení původce	(72)	Inventor
(73)	označení majitele/vlastníka	(73)	Owner
(74)	označení zástupce	(74)	Attorney's name and address
(86)	číslo mezinárodní přihlášky	(86)	International application number
(87)	číslo mezinárodního zveřejnění	(87)	International publication number
(92)	datum a číslo první registrace přípravku pro Českou republiku	(92)	Date and number(s) of the first authorization to market the product in the CZ
(93)	datum, číslo a země první registrace přípravku v rámci Společenství	(93)	Date, number(s) and country of the first authorization to market the product in the EEC
(94)	doba platnosti osvědčení	(94)	Term of certification validity
(95)	označení a typ přípravku	(95)	Name of the product and product type
(96)	datum podání a číslo evropské patentové přihlášky	(96)	European patent application filing date and number
(97)	datum zveřejnění a číslo zveřejnění evropské patentové přihlášky v Evropském patentovém věstníku	(97)	European patent application publication date and publication number in the European patent bulletin

Číselné INID kódy pro označování bibliografických dat ochranných známek

INID codes and minimum required for the identification of bibliographics data relating to marks

(Standard WIPO ST.60)

(111)	Číslo zápisu ochranné známky (registrace)	(111)	Number of registration
(151)	Datum zápisu ochranné známky	(151)	Date of the registration
(210)	Číslo přihlášky ochranné známky (spisu)	(210)	Number of the application
(220)	Datum podání přihlášky	(220)	Date of filing of the application
(320)	Datum vzniku práva přednosti	(320)	Date of the first application
(442)	Datum zveřejnění přihlášky po průzkumu	(442)	Date of the publication of the examined application
(450)	Datum zveřejnění zápisu ochranné známky ve Věstníku	(450)	Date of publication of the registration
(510)	Seznam výrobků a služeb	(510)	List of goods and/or services
(511)	Číslo třídy výrobků a služeb	(511)	Number of the class of goods and/or services
(526)	Omezení rozsahu ochrany o prvek	(526)	Disclaimer
(540)	Znění nebo vyobrazení ochranné známky	(540)	Reproduction of the mark
(551)	Kolektivní ochranná známka	(551)	Collective mark
(554)	Prostorová ochranná známka	(554)	Three-dimensional mark
(558)	Ochranná známka tvořená pouze barvou nebo kombinací barev	(558)	Mark consisting exclusively of one or several colours
(583)	Datum právní moci rozhodnutí/výsledek rozhodnutí	(583)	Date of the legal force of the decision/ result of the decision
(591)	Údaje o barevnosti ochranné známky	(591)	Information concerning colour
(730)	Přihlašovatel/vlastník ochranné známky	(730)	The applicant or the holder of the mark
(740)	Zástupce	(740)	Name and address of the representative
(811)	Mezinárodní číslo zápisu ochranné známky	(811)	Number of the international registration
(890)	Kód státu ochrany mezinárodní ochranné známky	(890)	INID code of the state of the international mark

Kódy pro kódování záhlaví oznámení publikovaných ve Věstníku

(Standard WIPO ST. 17)

BB9A	zveřejněné přihlášky vynálezů	MK4A	zánik patentů uplynutím doby platnosti
FG1K	zapsané užité vzory	MK4F	zánik autorských osvědčení uplynutím doby ochrany
FG4A	udělené patenty	MK4Q	zánik průmyslového vzoru uplynutím doby ochrany
FG4Q	zapsané průmyslové vzory	MM4A	zánik patentů pro nezaplacení ročních poplatků
LD3K	částečný výmaz užitého vzoru	MM4F	zánik autorských osvědčení pro nezaplacení ročních poplatků
LD4Q	částečný výmaz průmyslového vzoru	ND1K	prodloužení platnosti užitého vzoru
MA4A	zánik patentu vzdáním se	ND4Q	obnova doby ochrany průmyslového vzoru
MA4F	zánik autorských osvědčení vzdáním se	PA4A	změna autorského osvědčení na patent
MC3K	výmaz užitého vzoru	PC9A	změna dispozičního práva k vynálezu
MC4A	zrušení patentu	PD1K	převod práv a ostatní změny majitelů užitého vzoru
MC4F	zrušení autorského osvědčení	PD4A	převod práv a ostatní změny majitelů patentů
MC4Q	výmaz průmyslového vzoru	PD4Q	převod práv a ostatní změny vlastníků průmyslových vzorů
MH1K	zánik užitého vzoru vzdáním se	QA9A	nabídka licence
MH4A	částečné zrušení patentu	SB4A	zapsané patenty do rejstříku po odtajnění
MH4F	částečné zrušení autorského osvědčení	SB4F	zapsaná autorská osvědčení do rejstříku po odtajnění
MH4Q	zánik průmyslového vzoru vzdáním se		
MK1K	zánik užitého vzoru uplynutím doby platnosti		

Opravy Změny Různé

Opravy u přihlášek vynálezů s žádostí o udělení patentu

HA9A	jmenování vynálezce	HF9A	oprava dat
HB9A	oprava jmen	HG9A	oprava chyb v třídění
HC9A	změna jmen	HH9A	oprava nebo změna všeobecně
HD9A	oprava adres	HK9A	tiskové chyby v úřed. věstnících
HE9A	změna adres		

Opravy ochranných dokumentů

patenty	autorská osvědčení	užité vzory	průmyslové vzory	
TA4A	TA4F	TA1K	TA4Q	jmenování vynálezce
TB4A	TB4F	TB1K	TB4Q	oprava jmen
TC4A	TC4F	TC1K	TC4Q	změna jmen
TD4A	TD4F	TD1K	TD4Q	oprava adres
TE4A	TE4F	TE1K	TE4Q	změna adres
TF4A	TF4F	TF1K	TF4Q	oprava dat
TG4A	TG4F	TG1K	TG4Q	oprava chyb v třídění
TH4A	TH4F	TH1K	TH4Q	oprava nebo změna všeobecně
TK9A	TK9F	TK1K	TK4Q	tiskové chyby v úřed. věstnících

Kódy pro označování zemí a mezinárodních organizací použité ve věstníku

AT	Rakousko
AU	Austrálie
CH	Švýcarsko
CY	Kypr
CZ	Česká republika
DE	Spolková republika Německo
FR	Francie
GB	Velká Británie
GR	Řecko
JP	Japonsko
MX	Mexiko
PL	Polsko
RO	Rumunsko
SI	Slovinsko
SK	Slovensko
US	Spojené státy americké

Kódy pro označování států USA použité ve věstníku

CA	California
DE	Delaware
NJ	New Jersey
VA	Virginia

BB9A Zveřejněné přihlášky vynálezů - přehled podle čísel přihlášek

Dále uvedené přihlášky vynálezů byly zveřejněny dnem, uvedeným ve Věstníku podle zákona č. 527/1990 Sb., o vynálezech a zlepšovacích návrzích, ve znění pozdějších předpisů, a jsou k dispozici v patentové knihovně Úřadu průmyslového vlastnictví, Antonína Čermáka 2a, 160 68, Praha 6.

2011-798	<i>C 09 K 3/22</i>	(2006.01)
2012-42	<i>C 01 B 3/06</i>	(2006.01)
2012-96	<i>B 60 R 16/02</i>	(2006.01)
2012-98	<i>A 63 F 9/08</i>	(2006.01)
2012-99	<i>B 25 J 11/00</i>	(2006.01)
2012-443	<i>A 61 G 3/06</i>	(2006.01)
2013-70	<i>G 01 F 17/00</i>	(2006.01)
2013-341	<i>B 01 D 53/40</i>	(2006.01)
2013-464	<i>B 61 B 7/02</i>	(2006.01)

Zveřejněné přihlášky vynálezů - řazené podle MPT

- (51) **A61G 3/06** (2006.01)
A61G 7/047 (2006.01)
A61G 7/05 (2006.01)
A61G 7/08 (2006.01)
A61G 7/10 (2006.01)

(21) **2012-443**

(71) LINET spol. s r.o., Slaný, CZ

(72) Šulc Pavel, Tapy, SE

(54) **Zařízení pro zvedání a transport nemocničních lůžek**

(22) 29.06.2012

(57) Zařízení pro zvedání a transport nemocničních lůžek zahrnující zvedací nosná ramena. Tato ramena mohou být s výhodou spojena k podvozku transportního zařízení oddělitelně. Nosná ramena zahrnují nájezdovou plochu s pružnou výstelkou, která usnadňuje nájezd koleček (11) a slouží k jejich podpoře.

- (51) **A63F 9/08** (2006.01)
A63F 9/04 (2006.01)
A63F 9/00 (2006.01)
A63H 29/22 (2006.01)
A63H 33/26 (2006.01)

(21) **2012-98**

(71) Princip a.s., Praha 5, CZ

(72) Vejvoda Vladimír Ing. Ph.D., Praha 5 - Stodůlky, CZ

Krejsa Jan Ing., Zdíby-Přemyšlení, CZ

Altman Jaroslav Ing., Praha 4, CZ

(54) **Herní zařízení**

(22) 11.02.2012

(57) Herní zařízení je vytvořeno ve tvaru pravidelného mnohostěnu a zahrnuje zobrazovací stěny (5) s maticí souměrně rozložených světelných míst (9), a to na každé z jeho stěn (5). Dále zahrnuje senzorový akcelerometr (2) a elektrický řídicí systém (1), který vyhodnocuje elektrický signál z akcelerometru (2) závislý na pohybu herního zařízení a na jehož základě je aktivován alespoň jeden z výstupů zahrnujících světelná místa (9) matice. Herní zařízení také zahrnuje akustický měnič (17) a vibrační zařízení (18).

(74) Loskotová & partneři, patentová a známková kancelář, Ing. Jarmila Loskotová, K Závětinám 727, Praha 5, 15500

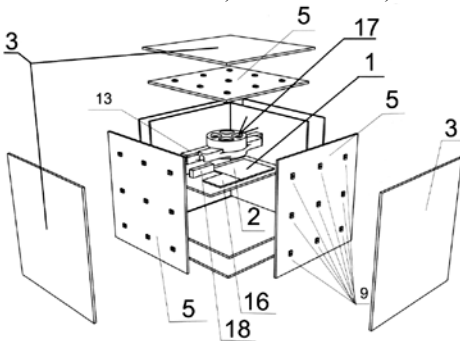

- (51) **B01D 53/40** (2006.01)
B01D 53/34 (2006.01)
C09C 1/48 (2006.01)

(21) **2013-341**

(71) CABOT CORPORATION, Boston, MA, US

(72) Williams William R., 01867 Reading, MA, US

Wang Daxiang, 01826 Dracut, MA, US

Clarke Theis F., 01826 Belmont, MA, US

(54) **Způsob a zařízení pro snížení emisí NOx při spalování zbytkového plynu**

(22) 08.11.2011

(32) 12.11.2010

(31) 61/412,823

(33) US

(86) PCT/PCT/US2011/059776

(87) WO 2012/064734

(57) Způsob kontroly NO_x emisí při spalování koncového plynu, kdy se koncový plyn, který obsahuje NO_x prekurzory, nebo oba, zavede do spalovacího zařízení, do kterého se

zavede ředidlo za účelem regulace teploty spalovacího zařízení na teplotu od 950 °C do 1100 °C, způsob redukce NO_x emisí založený na regulaci poměru vzduch k palivu ve spalovacím zařízení koncového plynu a regulace teploty plamene spalovacího zařízení skrze vstříkávání ředidla, kotelní agregát pro provádění způsobu a systém pro výrobu sazí za použití kotelního agregátu.

(74) Čermák a spol., JUDr. Karel Čermák, Elišky Peškové 15/735, Praha 5, 15000

- (51) **B25J 11/00** (2006.01)
B25J 18/00 (2006.01)
B23Q 1/26 (2006.01)

(21) **2012-99**

(71) ČVUT v Praze, Fakulta strojní, Praha 6, CZ

(72) Valášek Michael Prof. Ing. DrSc., Praha 4, CZ

Smrž Martin Ing., Praha 5, CZ

Svatoš Petr Ing., Pyšely, CZ

Kukula Pavel Ing., Lanškroun, CZ

Kašpárková Tereza Ing., Česká Skalice, CZ

Růžička Milan Prof. Ing. CSc., Praha 4, CZ

Uher Ondřej Ing. Ph.D., Sušice, CZ

(54) **Způsob nastavení polohy manipulačních ramen na nosném rámu a manipulační ramena**

(22) 13.02.2012

(57) Vynález se týká způsobu nastavení polohy manipulačních ramen na nosném rámu a provedení manipulačních ramen opatřených nástroji (11) pro uchycení technologických nebo měřících prostředků a uložených na nosném rámu (1), kde jednotlivá manipulační ramena se odblokovují pro jejich přemístění ve svém uložení a/nebo ve svých vzájemně pohyblivých částech, přemístí se do nové požadované polohy, při které se zablokují ve svém uložení a/nebo ve svých vzájemně pohyblivých částech. Manipulační rameno je pohyblivě uloženo na nosném rámu (1) a sestává z více vzájemně pohyblivých částí, přičemž je opatřeno blokovacími prvky pro zablokování a odblokování pohybu manipulačního ramene v jeho uložení a pohybu jeho vzájemně pohyblivých částí. Blokovací prvky jsou propojeny se zdrojem (7) pneumatické nebo hydraulické nebo elektrické energie.

(74) Ing. Karel Novotný, Žufanova 2, Praha 6, 16300

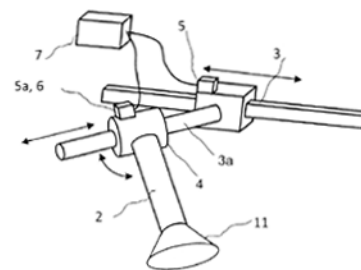
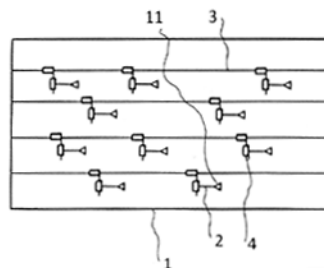

- (51) **B60R 16/02** (2006.01)
H01H 27/06 (2006.01)
F02N 11/14 (2006.01)
F02N 11/10 (2006.01)

(21) **2012-96**

(71) ASSA ABLOY Rychnov s r. o., Rychnov nad Kněžnou, CZ

- (72) Sedláček Pavel, Rychnov nad Kněžnou, CZ
Švagr Zdeněk Ing., Týniště nad Orlicí, CZ
- (54) **Spínací skříňka motorového vozidla**
- (22) 09.02.2012
- (57) Spínací skříňka motorového vozidla, v jejímž pouzdu je uspořádán válcový zámek vykazuje skříň (1), ve které je otočně uspořádáno jádro (2), ovládané manuálně úhlovým natáčením klíčem (20) mezi klidovou polohou a startovací polohou. K jádru (2) je připojen otočný kontakt (8) elektrického přepínače (81) k připojování a odpojování elektrických spotřebičů motorového vozidla k jeho baterii a s výhodou i zařízení k blokování volantové tyče nebo páky převodovky. Na skříni (1) je pohyblivě s možností ohraničeného posuvu a sklopení uložena odpružená závora (3), jejíž přední konec spolupracující s jádrem (2) a se skříni (1) je opatřen jednak aretačním výstupkem (31) pro aretování závory (3) ke skříni (2) mezi klidovou polohou a polohou před zahájením startování, a jednak unášecím výstupkem (32) pro kontakt se startovacím výstupkem (22) jádra (2) při startování motoru. Startovací výstupek (22) k unášení závory (3) při startování je vytvořen na povrchu jádra (2), přičemž na povrchu jádra (2) je dále vytvořen dorazový výstupek (21) k ustavení jádra (2) v klidové poloze. Mezi nimi je na povrchu jádra (2) vytvořen zdvihací výstupek (23) k vyklonění přední části závory (3) ve směru od jádra (2). Podstata řešení spočívá v tom, že mezi zdvihacím výstupkem (23) a startovacím výstupkem (22) je v povrchu jádra (2) vytvořeno blokovací vybrání (24) s výběhovou ploškou (241) a dorazovou ploškou (242) a zadní část závory je uložena na skříni (1) otočně v posuvném vedení, přičemž unášecí výstupek (32) vystupuje ze závory (3) radiálně.
- (74) Patentová kancelář, Ing. Milan Buršík, Plzeňská 218/1925, Praha 5, 15000

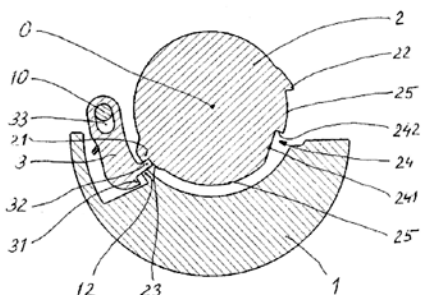

- (51) **B61B 7/02** (2006.01)
B66C 21/00 (2006.01)
- (21) **2013-464**
- (71) Ilčík Štefan Ing. PhD., Banská Bystrica, SK
Štollmann Vladimír doc. Ing. CSc. PhD., 96201 Zvolenská Slatina, SK
- (72) Suhomel Jozef doc. Ing. CSc., 96001 Zvolen, SK
Ilčík Štefan Ing. PhD., Banská Bystrica, SK
Štollmann Vladimír Doc. Ing. CSc. PhD., 96201 Zvolenská Slatina, SK
Suhomel Jozef Doc. Ing. CSc., 96001, SK
- (54) **Způsob nezávislého ovládání bubnů v soustavě lanových vozíků v překrytém čase**
- (22) 15.11.2011
(32) 19.11.2010
(31) PP 146-2010
(33) SK
(86) PCT/PCT/SK2011/050018
(87) WO 2012/067591
- (57) Způsob nezávislého ovládání bubnů v soustavě lanových vozíků v překrytém čase, tedy způsob nezávislého ovládání bubnu zvedacího resp. tažného lana v každém lanovém vozíku v soustavě lanových vozíků, které jsou poháněny oběžným lanem resp. pohybujícím se lanem, které rotuje resp. pohybuje se v libovolném směru, probíhá tak, že v každém lanovém vozíku je buben v překrytém čase nezávisle ovládan tak, že práce každého lanového vozíku není závislá na ostatních lanových vozících v soustavě lanových vozíků. Způsob ovládání bubnu zvedacího resp. tažného lana v soustavě lanových vozíků

je zabezpečený oběžným lanem, resp. pohybujícím se lanem, které rotuje, resp. pohybuje se v lanovém systému stejným směrem, který může být libovolný podle potřeby. Podle potřeby se zajišťuje pohon bubnu ve všech vozících, kterými oběžné lano, resp. pohybující se lano, prochází. V každém vozíku se oběžným lanem, resp. pohybujícím se lanem, zajišťuje rotace lanovnice ve směru rotace, resp. pohybu oběžného lana, resp. pohybujícího se lana. V každém vozíku se rotaci lanovnice zajišťuje hlavní chod bubnu, brzdový režim bubnu a reverzní chod bubnu. V každém vozíku se hlavní chod bubnu, brzdový režim bubnu a reverzní chod bubnu realizuje podle potřeby nezávisle na ostatních vozících. Hlavním chodem bubnu, brzdovým režimem bubnu a reverzním chodem bubnu v každém vozíku v soustavě lanových vozíků v lanovém systému se samostatně řídí odvíjení lana z bubnu a navíjení lana na buben.

- (74) JUDr. Anna Romanová, Nám. 5. května 812, Hradec Králové, 50002

- (51) **C01B 3/06** (2006.01)
C25B 1/04 (2006.01)
- (21) **2012-42**
- (71) ECOENERGY Liberec, s.r.o., Liberec 1, CZ
(72) Pellone Gennaro, Liberec 10, CZ
Zeronik Jiří, Liberec 1, CZ
- (54) **Rezonanční vyvíječ vodíku**
- (22) 20.01.2012
- (57) Zařízení je složeno z generátoru (1) pulsů, nelineárním zesilovačem (2), řízeným výstupním filtrem (3) a rezonančním vyvíječem (4) vodíku, kdy toto zařízení je propojeno s technologickým procesorem (5), který zajišťuje chod zařízení.
- (74) RETROPATENT s.r.o., Dolní nám. 5/679, Jablonec nad Nisou, 46601

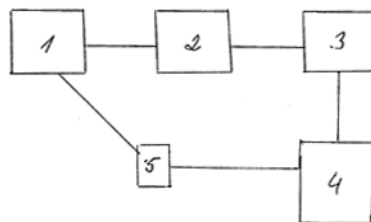

- (51) **C09K 3/22** (2006.01)
E21F 5/06 (2006.01)
E21F 5/16 (2006.01)
E21F 5/08 (2006.01)
B65G 3/02 (2006.01)
- (21) **2011-798**
- (71) Vysoká škola chemicko-technologická v Praze, Praha 6, CZ
ČEZ Energetické produkty, spol. s r.o., Hostivice, CZ
- (72) Buryan Petr Prof. Ing. DrSc., Praha 8, CZ
Vošta Jan Doc. Ing. CSc., Praha 8, CZ
Sokol Pavel Ing., Frýdlant nad Ostravicí, CZ
Donát Pavel Ing., Litvínov, CZ
Snop Roman Ing., Most, CZ
- (54) **Použití průmyslových kalů obsahujících flokulační prostředek ke zpevnění prašných povrchů**
- (22) 07.12.2011
- (57) Použití kalů získaných z procesů čištění průmyslových produktů nebo separaci průmyslových a energetických odpadů, při nichž byl použit netoxický flokulant na bázi kyseliny akrylové o koncentraci 0,00001 až 5 % hmotn., který řadou fyzikálně-chemických dějů způsobuje stabilizaci povrchové vrstvy smočených jemných materiálů včetně samotné podpovrchové vrstvy, k postřiku povrchů jemných materiálů za účelem jejich zpevnění a odstranění prašnosti. Zejména vhodné je použití kalu ze separace jemných částic z dopravního vodního média v energetickém průmyslu obsahujícího flokulant na bázi kyseliny akrylové k postřiku povrchů jemných materiálů. K postřiku lze společně a/nebo následně a/nebo předem s kalem obsahujícím flokulant použít vodné roztoky škrobu a/nebo styren-akrylátového kopolyméru a/nebo

polyvinylalkoholu, případně směs vodného roztoku
povrchově aktivní látky.

(74) Ing. Květoslava Kubičková, Doubravčická 2201, Praha 10,
10000

(51) **G01F 17/00** (2006.01)

(21) **2013-70**

(71) Hella KGaA Hueck & Co., Lippstadt, DE

(72) Niemann Thomas Dipl.-Ing., Delmenhorst, DE
Zoyke Ingo Dipl.-Ing., Suhr, DE

(54) **Způsob vyhodnocování stavu oleje ve vozidle**

(22) 01.02.2013

(32) 10.02.2012

(31) 102012002504

(33) DE

(57) Řešení se týká způsobu vyhodnocování stavu oleje ve vozidle v klidovém stavu, přičemž se provádějí automatická měření stavu oleje v klidovém stavu vozidla a za jízdního provozu vozidla. Ze stavu vozidla měřeného v klidovém stavu a z kompenzační hodnoty na bázi dřívě během jízdního provozu zjištěného stavu oleje se stanoví sklonem podmíněný offset. Tím mohou být v klidovém stavu vozidla seznány sklonem vyvolané odchylky při měření stavu oleje.

(74) UNIPATENT, Ing. Jiří Chlustina, Jana Masaryka 43-47, Praha 2, 12000

Zveřejněné přihlášky vynálezů - přehled podle třídících znaků

Tato kapitola obsahuje zveřejněné přihlášky vynálezů uspořádané podle třídících znaků mezinárodního patentové třídění, nacházejících se na druhém až x-tém místě zatřídění přihlášky vynálezu. Přihlášky vynálezu uspořádané podle třídících znaků na 1. pozici zatřídění jsou uvedeny v předchozí části.

A 61 G 7/047	(2006.01)	2012-443
A 61 G 7/05	(2006.01)	2012-443
A 61 G 7/08	(2006.01)	2012-443
A 61 G 7/10	(2006.01)	2012-443
A 63 F 9/00	(2006.01)	2012-98
A 63 F 9/04	(2006.01)	2012-98
A 63 H 29/22	(2006.01)	2012-98
A 63 H 33/26	(2006.01)	2012-98
B 01 D 53/34	(2006.01)	2013-341
B 23 Q 1/26	(2006.01)	2012-99
B 25 J 18/00	(2006.01)	2012-99
B 65 G 3/02	(2006.01)	2011-798
B 66 C 21/00	(2006.01)	2013-464
C 09 C 1/48	(2006.01)	2013-341
C 25 B 1/04	(2006.01)	2012-42
E 21 F 5/06	(2006.01)	2011-798
E 21 F 5/08	(2006.01)	2011-798
E 21 F 5/16	(2006.01)	2011-798
F 02 N 11/10	(2006.01)	2012-96
F 02 N 11/14	(2006.01)	2012-96
H 01 H 27/06	(2006.01)	2012-96

Seznam přihlašovatelů zveřejněných přihlášek vynálezů

(71)	(21)	(51)	(71)	(21)	(51)
ASSA ABLOY Rychnov s r. o., Rychnov nad Kněžnou, CZ	2012-96	B 60 R 16/02	(2006.01)		
CABOT CORPORATION, Boston, MA, US	2013-341	B 01 D 53/40	(2006.01)		
ČVUT v Praze, Fakulta strojní, Praha 6, CZ	2012-99	B 25 J 11/00	(2006.01)		
ECOENERGY Liberec, s.r.o., Liberec 1, CZ	2012-42	C 01 B 3/06	(2006.01)		
Hella KGaA Hueck & Co., Lippstadt, DE	2013-70	G 01 F 17/00	(2006.01)		
Ilčík Štefan Ing. PhD., Banská Bystrica, SK	2013-464	B 61 B 7/02	(2006.01)		
LINEF spol. s r.o., Slaný, CZ	2012-443	A 61 G 3/06	(2006.01)		
Princip a.s., Praha 5, CZ	2012-98	A 63 F 9/08	(2006.01)		
Vysoká škola chemicko- technologická v Praze, Praha 6, CZ	2011-798	C 09 K 3/22	(2006.01)		

FG4A

Udělené patenty - přehled podle čísel patentů

V období uzávěrky tohoto čísla Věstníku udělil Úřad průmyslového vlastnictví tyto patenty.

304012	C 03 B 5/225	(2006.01)
304013	A 61 K 39/395	(2006.01)
304014	H 02 B 1/16	(2006.01)
304015	C 07 C 237/46	(2006.01)
304016	C 07 D 295/14	(2006.01)
304017	B 02 B 5/02	(2006.01)
304018	A 61 K 31/047	(2006.01)
304019	A 61 G 3/06	(2006.01)

FG4A

Udělené patenty - přehled podle MPT

(51) A61G 3/06 (2006.01)	(51) C03B 5/225 (2006.01)
A61G 7/047 (2006.01)	(11) 304012
A61G 7/05 (2006.01)	(40) 12.04.2000
A61G 7/08 (2006.01)	(21) 1999-1786
A61G 7/10 (2006.01)	(73) ASAHI GLASS COMPANY LTD., Tokyo 100-8405, JP
(11) 304019	(72) Takei Yusuke, Tokyo, JP
(40) 21.08.2013	Matsuwaki Masataka, Yokohama-shi, JP
(21) 2012-443	Hirabara Yasuharu, Suehiro-cho, JP
(73) LINET spol. s r.o., Slaný, CZ	Kijima Takashi, Suehiro-cho, JP
(72) Šulc Pavel, Tapy, SE	Sugimoto Mitsuo, Yokohama-shi, JP
(54) Zařízení pro zvedání a transport nemocničních lůžek	(54) Zařízení k vakuovému odplyňování roztaveného skla
(22) 29.06.2012	(32) 10.06.1998
(51) A61K 31/047 (2006.01)	(31) 1998/162163
A61K 31/05 (2006.01)	(33) JP
A61K 36/53 (2006.01)	(22) 19.05.1999
A61K 36/28 (2006.01)	(74) PATENTSERVIS Praha a.s., Na Podkovce 281/10, Praha 4, 14700
A61K 36/38 (2006.01)	(51) C07C 237/46 (2006.01)
A61K 31/60 (2006.01)	C07C 231/02 (2006.01)
A61P 27/16 (2006.01)	(11) 304015
(11) 304018	(40) 13.08.2003
(40) 05.06.2013	(21) 2003-1506
(21) 2011-778	(73) BRACCO IMAGING S. P. A., Milano, IT
(73) Neofyt spol. s r.o., Stříbrná Skalice, CZ	(72) Anelli Pier Lucio, Milano, IT
(72) Behenský Petr, Dolní Břežany, CZ	Brocchetta Marino, Milano, IT
(54) Přípravek na zmírnění bolestivých projevů při zánětu ucha a k čištění zevního zvukovodu	Lux Giovanna, Milano, IT
(22) 29.11.2011	Cappelletti Enrico, Milano, IT
(74) Langrova, s.r.o., Skráčova 48, Plzeň, 30100	(54) Způsob výroby iopamidolu
(51) A61K 39/395 (2006.01)	(32) 01.12.2000
A61P 37/06 (2006.01)	(31) MI00A2601
A61P 37/00 (2006.01)	(33) IT
A61P 29/00 (2006.01)	(86) PCT/EP2001/013939
(11) 304013	(87) WO 2002/044132
(40) 12.09.2001	(22) 29.11.2001
(21) 2001-1720	(74) JUDr. Zdeňka Korejzová, Spálená 29, Praha 1, 11000
(73) JAPAN TOBACCO INC., Tokyo, JP	(51) C07D 295/14 (2006.01)
(72) Tezuka Katsunari, Yokohama-shi, JP	C07D 295/155 (2006.01)
Watanabe Yoshihiro, Yokohama-shi, JP	C07D 211/34 (2006.01)
Abe Ryo, Nagareyama-shi, JP	C07D 211/70 (2006.01)
(54) Farmaceutický prostředek pro léčení imunitních onemocnění	C07D 401/12 (2006.01)
(32) 30.08.1999, 24.08.2000	C07D 409/12 (2006.01)
(31) 1999/242672, 2000/254680	C07D 407/12 (2006.01)
(33) JP, JP	A61K 31/495 (2006.01)
(86) PCT/JP2000/005868	A61P 3/06 (2006.01)
(87) WO 2001/015732	(11) 304016
(22) 30.08.2000	(40) 18.02.2004
(74) PATENTSERVIS PRAHA a.s., Jivenská 1, Praha 4, 14000	(21) 2003-892
(51) B02B 5/02 (2006.01)	(73) JANSSEN PHARMACEUTICA N. V., Beerse, BE
B01D 11/00 (2006.01)	(72) Meerpoel Lieven, Beerse, BE
B01D 35/00 (2006.01)	Roevens Peter Walter Maria, Beerse, BE
B04B 5/00 (2006.01)	Backx Leo Jacobus Jozef, Beerse, BE
B01D 3/00 (2006.01)	Van der Veken Louis Jozef Elisabeth, Beerse, BE
A23L 1/10 (2006.01)	Viellevoye Marcel, Beerse, BE
(11) 304017	(54) Polyarylkaboxamidové sloučeniny, způsoby jejich přípravy a použití pro výrobu léčiv k léčení zejména hyperlipidemie a farmaceutické kompozice s jejich obsahem
(40) 21.11.2012	(32) 04.09.2000
(21) 2011-279	(31) 00203067
(73) Jihočeská univerzita v Českých Budějovicích, Zemědělská fakulta, České Budějovice, CZ	(33) EP
(72) Kolář Ladislav Prof. Ing. DrSc., České Budějovice, CZ	(86) PCT/EP2001/009926
Kužel Stanislav Prof. Ing. CSc., České Budějovice, CZ	(87) WO 2002/020501
Silovská Šárka Ing., České Budějovice, CZ	(22) 27.08.2001
Peterka Jiří Ing. Ph.D., České Budějovice, CZ	(74) Dr. Karel Čermák, Národní třída 32, Praha 1, 11000
Pezlarová Jana, České Budějovice, CZ	(51) H02B 1/16 (2006.01)
Lošák Tomáš Doc. Ing. Ph.D., Brno-Líšeň, CZ	H01R 4/30 (2006.01)
Maroušek Josef Ing. Ph.D., České Budějovice, CZ	H01R 4/64 (2006.01)
Švojr Josef, Klatovy 3, CZ	(11) 304014
(54) Způsob zpracování pluchatých odrůd ječmene a zařízení k provádění tohoto způsobu	(40) 12.03.2003
(22) 12.05.2011	(21) 2002-3302
(74) PatentCentrum Sedlák a Partners s.r.o., Ing. Jiří Sedlák, Husova 5, České Budějovice, 37001	(73) MOELLER GEBÄUDEAUTOMATION KG, Schrems, AT

- (72) Gegenbauer Bernhard, Waidhofen/Thaya, AT
Urbanek Harald, Schrems, AT
 - (54) **Zařízení k rozebíratelnému upevnění přední desky na
dosedací liště skříně pro elektrické/elektronické
přístroje**
 - (32) 17.04.2000
 - (31) A677/2000
 - (33) AT
 - (86) PCT/AT2001/000060
 - (87) WO 2001/080388
 - (22) 05.03.2001
 - (74) JUDr. Jan Matějka, Národní 32, Praha, 11000
-

Seznam majitelů udělených patentů

(73)	(11)	(51)	(73)	(11)	(51)
ASAHI GLASS COMPANY LTD., Tokyo 100-8405, JP	304012	<i>C 03 B 5/225</i>			(2006.01)
BRACCO IMAGING S. P. A., Milano, IT	304015	<i>C 07 C 237/46</i>			(2006.01)
JANSSEN PHARMACEUTICA N. V., Beerse, BE	304016	<i>C 07 D 295/14</i>			(2006.01)
JAPAN TOBACCO INC., Tokyo, JP	304013	<i>A 61 K 39/395</i>			(2006.01)
Jihočeská univerzita v Českých Budějovicích, Zemědělská fakulta, České Budějovice, CZ	304017	<i>B 02 B 5/02</i>			(2006.01)
LINET spol. s r.o., Slaný, CZ	304019	<i>A 61 G 3/06</i>			(2006.01)
MOELLER GEBÄUDEAUTOMATION KG, Schrems, AT	304014	<i>H 02 B 1/16</i>			(2006.01)
Neofyt spol. s r.o., Stříbrná Skalice, CZ	304018	<i>A 61 K 31/047</i>			(2006.01)

Udělení evropské patenty

Evropský patentový úřad udělil následující evropské patenty s účinky pro Českou republiku. Tyto patenty mohou být zrušeny nebo zachovány v pozměněném znění Evropským patentovým úřadem v řízení o odporu. K tomu, aby nabyly evropský patent účinnosti na území České republiky, je třeba, aby byl Úřadu předložen ve stanovené lhůtě překlad patentového spisu do českého jazyka (§ 35c odst. 2 až 4 zákona č. 527/1990 Sb., v platném znění).

(97) EP 1321221	(47) 07.08.2013	(97) EP 1723411	(47) 07.08.2013
(97) EP 1391177	(47) 07.08.2013	(97) EP 1728848	(47) 07.08.2013
(97) EP 1460393	(47) 07.08.2013	(97) EP 1729145	(47) 07.08.2013
(97) EP 1464268	(47) 07.08.2013	(97) EP 1730121	(47) 07.08.2013
(97) EP 1470159	(47) 07.08.2013	(97) EP 1737515	(47) 07.08.2013
(97) EP 1471137	(47) 07.08.2013	(97) EP 1738015	(47) 07.08.2013
(97) EP 1477519	(47) 07.08.2013	(97) EP 1740748	(47) 07.08.2013
(97) EP 1480619	(47) 07.08.2013	(97) EP 1744780	(47) 07.08.2013
(97) EP 1484684	(47) 07.08.2013	(97) EP 1744968	(47) 07.08.2013
(97) EP 1485146	(47) 07.08.2013	(97) EP 1746178	(47) 07.08.2013
(97) EP 1485295	(47) 07.08.2013	(97) EP 1749362	(47) 07.08.2013
(97) EP 1488656	(47) 07.08.2013	(97) EP 1753368	(47) 07.08.2013
(97) EP 1493173	(47) 07.08.2013	(97) EP 1754686	(47) 07.08.2013
(97) EP 1502284	(47) 07.08.2013	(97) EP 1755270	(47) 07.08.2013
(97) EP 1504075	(47) 07.08.2013	(97) EP 1755518	(47) 07.08.2013
(97) EP 1504266	(47) 07.08.2013	(97) EP 1756041	(47) 07.08.2013
(97) EP 1509281	(47) 07.08.2013	(97) EP 1756075	(47) 07.08.2013
(97) EP 1515584	(47) 07.08.2013	(97) EP 1761487	(47) 07.08.2013
(97) EP 1530631	(47) 07.08.2013	(97) EP 1765546	(47) 07.08.2013
(97) EP 1531835	(47) 07.08.2013	(97) EP 1765574	(47) 07.08.2013
(97) EP 1532162	(47) 07.08.2013	(97) EP 1767009	(47) 07.08.2013
(97) EP 1533695	(47) 07.08.2013	(97) EP 1768542	(47) 07.08.2013
(97) EP 1534141	(47) 07.08.2013	(97) EP 1768747	(47) 07.08.2013
(97) EP 1546357	(47) 07.08.2013	(97) EP 1771928	(47) 07.08.2013
(97) EP 1551301	(47) 07.08.2013	(97) EP 1772263	(47) 07.08.2013
(97) EP 1556660	(47) 07.08.2013	(97) EP 1776106	(47) 07.08.2013
(97) EP 1559630	(47) 07.08.2013	(97) EP 1778054	(47) 07.08.2013
(97) EP 1564306	(47) 07.08.2013	(97) EP 1781604	(47) 07.08.2013
(97) EP 1573932	(47) 07.08.2013	(97) EP 1781677	(47) 07.08.2013
(97) EP 1577557	(47) 07.08.2013	(97) EP 1784181	(47) 07.08.2013
(97) EP 1580484	(47) 07.08.2013	(97) EP 1785159	(47) 07.08.2013
(97) EP 1580521	(47) 07.08.2013	(97) EP 1789110	(47) 07.08.2013
(97) EP 1583671	(47) 07.08.2013	(97) EP 1789770	(47) 07.08.2013
(97) EP 1589862	(47) 07.08.2013	(97) EP 1790782	(47) 07.08.2013
(97) EP 1591089	(47) 07.08.2013	(97) EP 1793873	(47) 07.08.2013
(97) EP 1593343	(47) 07.08.2013	(97) EP 1794369	(47) 07.08.2013
(97) EP 1598406	(47) 07.08.2013	(97) EP 1796487	(47) 07.08.2013
(97) EP 1610372	(47) 07.08.2013	(97) EP 1796738	(47) 07.08.2013
(97) EP 1613549	(47) 07.08.2013	(97) EP 1802937	(47) 07.08.2013
(97) EP 1613638	(47) 07.08.2013	(97) EP 1802994	(47) 07.08.2013
(97) EP 1614321	(47) 07.08.2013	(97) EP 1806113	(47) 07.08.2013
(97) EP 1628699	(47) 07.08.2013	(97) EP 1806327	(47) 07.08.2013
(97) EP 1631229	(47) 07.08.2013	(97) EP 1807477	(47) 07.08.2013
(97) EP 1631657	(47) 07.08.2013	(97) EP 1810969	(47) 07.08.2013
(97) EP 1632343	(47) 07.08.2013	(97) EP 1811855	(47) 07.08.2013
(97) EP 1633545	(47) 07.08.2013	(97) EP 1812056	(47) 07.08.2013
(97) EP 1639097	(47) 07.08.2013	(97) EP 1812628	(47) 07.08.2013
(97) EP 1644913	(47) 07.08.2013	(97) EP 1819416	(47) 07.08.2013
(97) EP 1647189	(47) 07.08.2013	(97) EP 1819684	(47) 07.08.2013
(97) EP 1649122	(47) 07.08.2013	(97) EP 1819886	(47) 07.08.2013
(97) EP 1654614	(47) 07.08.2013	(97) EP 1827124	(47) 07.08.2013
(97) EP 1658747	(47) 07.08.2013	(97) EP 1827284	(47) 07.08.2013
(97) EP 1658770	(47) 07.08.2013	(97) EP 1831365	(47) 07.08.2013
(97) EP 1669164	(47) 07.08.2013	(97) EP 1833905	(47) 07.08.2013
(97) EP 1678432	(47) 07.08.2013	(97) EP 1834350	(47) 07.08.2013
(97) EP 1680386	(47) 07.08.2013	(97) EP 1835938	(47) 07.08.2013
(97) EP 1685224	(47) 07.08.2013	(97) EP 1836802	(47) 07.08.2013
(97) EP 1685757	(47) 07.08.2013	(97) EP 1838201	(47) 07.08.2013
(97) EP 1687851	(47) 07.08.2013	(97) EP 1838885	(47) 07.08.2013
(97) EP 1687859	(47) 07.08.2013	(97) EP 1839140	(47) 07.08.2013
(97) EP 1692454	(47) 07.08.2013	(97) EP 1841536	(47) 07.08.2013
(97) EP 1694212	(47) 07.08.2013	(97) EP 1846771	(47) 07.08.2013
(97) EP 1694253	(47) 07.08.2013	(97) EP 1847940	(47) 07.08.2013
(97) EP 1697354	(47) 07.08.2013	(97) EP 1848949	(47) 07.08.2013
(97) EP 1698062	(47) 07.08.2013	(97) EP 1849532	(47) 07.08.2013
(97) EP 1701750	(47) 07.08.2013	(97) EP 1851106	(47) 07.08.2013
(97) EP 1704122	(47) 07.08.2013	(97) EP 1855546	(47) 07.08.2013
(97) EP 1704422	(47) 07.08.2013	(97) EP 1857206	(47) 07.08.2013
(97) EP 1708721	(47) 07.08.2013	(97) EP 1863974	(47) 07.08.2013
(97) EP 1721592	(47) 07.08.2013	(97) EP 1864673	(47) 07.08.2013

(97)	EP 1864674	(47)	07.08.2013	(97)	EP 1993772	(47)	07.08.2013
(97)	EP 1867241	(47)	07.08.2013	(97)	EP 1994657	(47)	07.08.2013
(97)	EP 1869595	(47)	07.08.2013	(97)	EP 1996841	(47)	07.08.2013
(97)	EP 1869770	(47)	07.08.2013	(97)	EP 1997952	(47)	07.08.2013
(97)	EP 1871131	(47)	07.08.2013	(97)	EP 1998409	(47)	07.08.2013
(97)	EP 1872044	(47)	07.08.2013	(97)	EP 1999490	(47)	07.08.2013
(97)	EP 1874223	(47)	07.08.2013	(97)	EP 2003265	(47)	07.08.2013
(97)	EP 1874685	(47)	07.08.2013	(97)	EP 2004241	(47)	07.08.2013
(97)	EP 1877017	(47)	07.08.2013	(97)	EP 2005212	(47)	07.08.2013
(97)	EP 1879426	(47)	07.08.2013	(97)	EP 2007616	(47)	07.08.2013
(97)	EP 1879443	(47)	07.08.2013	(97)	EP 2008261	(47)	07.08.2013
(97)	EP 1884375	(47)	07.08.2013	(97)	EP 2008283	(47)	07.08.2013
(97)	EP 1885943	(47)	07.08.2013	(97)	EP 2008300	(47)	07.08.2013
(97)	EP 1885949	(47)	07.08.2013	(97)	EP 2011408	(47)	07.08.2013
(97)	EP 1885950	(47)	07.08.2013	(97)	EP 2011707	(47)	07.08.2013
(97)	EP 1888275	(47)	07.08.2013	(97)	EP 2015333	(47)	07.08.2013
(97)	EP 1888735	(47)	07.08.2013	(97)	EP 2015454	(47)	07.08.2013
(97)	EP 1889652	(47)	07.08.2013	(97)	EP 2016041	(47)	07.08.2013
(97)	EP 1891283	(47)	07.08.2013	(97)	EP 2018451	(47)	07.08.2013
(97)	EP 1893775	(47)	07.08.2013	(97)	EP 2018583	(47)	07.08.2013
(97)	EP 1896844	(47)	07.08.2013	(97)	EP 2019974	(47)	07.08.2013
(97)	EP 1897078	(47)	07.08.2013	(97)	EP 2029411	(47)	07.08.2013
(97)	EP 1897207	(47)	07.08.2013	(97)	EP 2029422	(47)	07.08.2013
(97)	EP 1897339	(47)	07.08.2013	(97)	EP 2030791	(47)	07.08.2013
(97)	EP 1897900	(47)	07.08.2013	(97)	EP 2032110	(47)	07.08.2013
(97)	EP 1898145	(47)	07.08.2013	(97)	EP 2035270	(47)	07.08.2013
(97)	EP 1899787	(47)	07.08.2013	(97)	EP 2035622	(47)	07.08.2013
(97)	EP 1899958	(47)	07.08.2013	(97)	EP 2040307	(47)	07.08.2013
(97)	EP 1907534	(47)	07.08.2013	(97)	EP 2041853	(47)	07.08.2013
(97)	EP 1909849	(47)	07.08.2013	(97)	EP 2043508	(47)	07.08.2013
(97)	EP 1910505	(47)	07.08.2013	(97)	EP 2044966	(47)	07.08.2013
(97)	EP 1911918	(47)	07.08.2013	(97)	EP 2051273	(47)	07.08.2013
(97)	EP 1915137	(47)	07.08.2013	(97)	EP 2051388	(47)	07.08.2013
(97)	EP 1915255	(47)	07.08.2013	(97)	EP 2052232	(47)	07.08.2013
(97)	EP 1915340	(47)	07.08.2013	(97)	EP 2053309	(47)	07.08.2013
(97)	EP 1915878	(47)	07.08.2013	(97)	EP 2055136	(47)	07.08.2013
(97)	EP 1916686	(47)	07.08.2013	(97)	EP 2060702	(47)	07.08.2013
(97)	EP 1922993	(47)	07.08.2013	(97)	EP 2060888	(47)	07.08.2013
(97)	EP 1923180	(47)	07.08.2013	(97)	EP 2061575	(47)	07.08.2013
(97)	EP 1928521	(47)	07.08.2013	(97)	EP 2063866	(47)	07.08.2013
(97)	EP 1931217	(47)	07.08.2013	(97)	EP 2070887	(47)	07.08.2013
(97)	EP 1935295	(47)	07.08.2013	(97)	EP 2071766	(47)	07.08.2013
(97)	EP 1941250	(47)	07.08.2013	(97)	EP 2072483	(47)	07.08.2013
(97)	EP 1942351	(47)	07.08.2013	(97)	EP 2073590	(47)	07.08.2013
(97)	EP 1947386	(47)	07.08.2013	(97)	EP 2074146	(47)	07.08.2013
(97)	EP 1947512	(47)	07.08.2013	(97)	EP 2075826	(47)	07.08.2013
(97)	EP 1948181	(47)	07.08.2013	(97)	EP 2077220	(47)	07.08.2013
(97)	EP 1950285	(47)	07.08.2013	(97)	EP 2077739	(47)	07.08.2013
(97)	EP 1951908	(47)	07.08.2013	(97)	EP 2077990	(47)	07.08.2013
(97)	EP 1954104	(47)	07.08.2013	(97)	EP 2078312	(47)	07.08.2013
(97)	EP 1957548	(47)	07.08.2013	(97)	EP 2079643	(47)	07.08.2013
(97)	EP 1957565	(47)	07.08.2013	(97)	EP 2079860	(47)	07.08.2013
(97)	EP 1960194	(47)	07.08.2013	(97)	EP 2082190	(47)	07.08.2013
(97)	EP 1960352	(47)	07.08.2013	(97)	EP 2082524	(47)	07.08.2013
(97)	EP 1960907	(47)	07.08.2013	(97)	EP 2084011	(47)	07.08.2013
(97)	EP 1966388	(47)	07.08.2013	(97)	EP 2084216	(47)	07.08.2013
(97)	EP 1966779	(47)	07.08.2013	(97)	EP 2084970	(47)	07.08.2013
(97)	EP 1968444	(47)	07.08.2013	(97)	EP 2089432	(47)	07.08.2013
(97)	EP 1973880	(47)	07.08.2013	(97)	EP 2091141	(47)	07.08.2013
(97)	EP 1974596	(47)	07.08.2013	(97)	EP 2091785	(47)	07.08.2013
(97)	EP 1976103	(47)	07.08.2013	(97)	EP 2091832	(47)	07.08.2013
(97)	EP 1976579	(47)	07.08.2013	(97)	EP 2092923	(47)	07.08.2013
(97)	EP 1976699	(47)	07.08.2013	(97)	EP 2093179	(47)	07.08.2013
(97)	EP 1976782	(47)	07.08.2013	(97)	EP 2094315	(47)	07.08.2013
(97)	EP 1978007	(47)	07.08.2013	(97)	EP 2095357	(47)	07.08.2013
(97)	EP 1978337	(47)	07.08.2013	(97)	EP 2097063	(47)	07.08.2013
(97)	EP 1978986	(47)	07.08.2013	(97)	EP 2099037	(47)	07.08.2013
(97)	EP 1979018	(47)	07.08.2013	(97)	EP 2102408	(47)	07.08.2013
(97)	EP 1979135	(47)	07.08.2013	(97)	EP 2104167	(47)	07.08.2013
(97)	EP 1980244	(47)	07.08.2013	(97)	EP 2105054	(47)	07.08.2013
(97)	EP 1982005	(47)	07.08.2013	(97)	EP 2106388	(47)	07.08.2013
(97)	EP 1982627	(47)	07.08.2013	(97)	EP 2107105	(47)	07.08.2013
(97)	EP 1984653	(47)	07.08.2013	(97)	EP 2108168	(47)	07.08.2013
(97)	EP 1984695	(47)	07.08.2013	(97)	EP 2108653	(47)	07.08.2013
(97)	EP 1988315	(47)	07.08.2013	(97)	EP 2110096	(47)	07.08.2013
(97)	EP 1988985	(47)	07.08.2013	(97)	EP 2111396	(47)	07.08.2013
(97)	EP 1990481	(47)	07.08.2013	(97)	EP 2111835	(47)	07.08.2013
(97)	EP 1991718	(47)	07.08.2013	(97)	EP 2112087	(47)	07.08.2013

(97)	EP 2112129	(47)	07.08.2013	(97)	EP 2177290	(47)	07.08.2013
(97)	EP 2112458	(47)	07.08.2013	(97)	EP 2179152	(47)	07.08.2013
(97)	EP 2113736	(47)	07.08.2013	(97)	EP 2179799	(47)	07.08.2013
(97)	EP 2114447	(47)	07.08.2013	(97)	EP 2179847	(47)	07.08.2013
(97)	EP 2119104	(47)	07.08.2013	(97)	EP 2180540	(47)	07.08.2013
(97)	EP 2120267	(47)	07.08.2013	(97)	EP 2180774	(47)	07.08.2013
(97)	EP 2120998	(47)	07.08.2013	(97)	EP 2182622	(47)	07.08.2013
(97)	EP 2122163	(47)	07.08.2013	(97)	EP 2184894	(47)	07.08.2013
(97)	EP 2122326	(47)	07.08.2013	(97)	EP 2185749	(47)	07.08.2013
(97)	EP 2122789	(47)	07.08.2013	(97)	EP 2186970	(47)	07.08.2013
(97)	EP 2123623	(47)	07.08.2013	(97)	EP 2187799	(47)	07.08.2013
(97)	EP 2125620	(47)	07.08.2013	(97)	EP 2188117	(47)	07.08.2013
(97)	EP 2127392	(47)	07.08.2013	(97)	EP 2188148	(47)	07.08.2013
(97)	EP 2127867	(47)	07.08.2013	(97)	EP 2189556	(47)	07.08.2013
(97)	EP 2127928	(47)	07.08.2013	(97)	EP 2190811	(47)	07.08.2013
(97)	EP 2128139	(47)	07.08.2013	(97)	EP 2191176	(47)	07.08.2013
(97)	EP 2129291	(47)	07.08.2013	(97)	EP 2191598	(47)	07.08.2013
(97)	EP 2129526	(47)	07.08.2013	(97)	EP 2193047	(47)	07.08.2013
(97)	EP 2130380	(47)	07.08.2013	(97)	EP 2193758	(47)	07.08.2013
(97)	EP 2130560	(47)	07.08.2013	(97)	EP 2194259	(47)	07.08.2013
(97)	EP 2130761	(47)	07.08.2013	(97)	EP 2195548	(47)	07.08.2013
(97)	EP 2131450	(47)	07.08.2013	(97)	EP 2197011	(47)	07.08.2013
(97)	EP 2131978	(47)	07.08.2013	(97)	EP 2199856	(47)	07.08.2013
(97)	EP 2133446	(47)	07.08.2013	(97)	EP 2200636	(47)	07.08.2013
(97)	EP 2133739	(47)	07.08.2013	(97)	EP 2200646	(47)	07.08.2013
(97)	EP 2135192	(47)	07.08.2013	(97)	EP 2201957	(47)	07.08.2013
(97)	EP 2135892	(47)	07.08.2013	(97)	EP 2202582	(47)	07.08.2013
(97)	EP 2136107	(47)	07.08.2013	(97)	EP 2204195	(47)	07.08.2013
(97)	EP 2136211	(47)	07.08.2013	(97)	EP 2208083	(47)	07.08.2013
(97)	EP 2137501	(47)	07.08.2013	(97)	EP 2208798	(47)	07.08.2013
(97)	EP 2138034	(47)	07.08.2013	(97)	EP 2209553	(47)	07.08.2013
(97)	EP 2138446	(47)	07.08.2013	(97)	EP 2210033	(47)	07.08.2013
(97)	EP 2138697	(47)	07.08.2013	(97)	EP 2210388	(47)	07.08.2013
(97)	EP 2140984	(47)	07.08.2013	(97)	EP 2211642	(47)	07.08.2013
(97)	EP 2141085	(47)	07.08.2013	(97)	EP 2212050	(47)	07.08.2013
(97)	EP 2141118	(47)	07.08.2013	(97)	EP 2212349	(47)	07.08.2013
(97)	EP 2141746	(47)	07.08.2013	(97)	EP 2212643	(47)	07.08.2013
(97)	EP 2143208	(47)	07.08.2013	(97)	EP 2212663	(47)	07.08.2013
(97)	EP 2145154	(47)	07.08.2013	(97)	EP 2215155	(47)	07.08.2013
(97)	EP 2145287	(47)	07.08.2013	(97)	EP 2216253	(47)	07.08.2013
(97)	EP 2147044	(47)	07.08.2013	(97)	EP 2216539	(47)	07.08.2013
(97)	EP 2152145	(47)	07.08.2013	(97)	EP 2217086	(47)	07.08.2013
(97)	EP 2152207	(47)	07.08.2013	(97)	EP 2217098	(47)	07.08.2013
(97)	EP 2153195	(47)	07.08.2013	(97)	EP 2217404	(47)	07.08.2013
(97)	EP 2153478	(47)	07.08.2013	(97)	EP 2218684	(47)	07.08.2013
(97)	EP 2153579	(47)	07.08.2013	(97)	EP 2220832	(47)	07.08.2013
(97)	EP 2154868	(47)	07.08.2013	(97)	EP 2221291	(47)	07.08.2013
(97)	EP 2155039	(47)	07.08.2013	(97)	EP 2223840	(47)	07.08.2013
(97)	EP 2155360	(47)	07.08.2013	(97)	EP 2226045	(47)	07.08.2013
(97)	EP 2156183	(47)	07.08.2013	(97)	EP 2227353	(47)	07.08.2013
(97)	EP 2156375	(47)	07.08.2013	(97)	EP 2228075	(47)	07.08.2013
(97)	EP 2157663	(47)	07.08.2013	(97)	EP 2228174	(47)	07.08.2013
(97)	EP 2157781	(47)	07.08.2013	(97)	EP 2228267	(47)	07.08.2013
(97)	EP 2157884	(47)	07.08.2013	(97)	EP 2229613	(47)	07.08.2013
(97)	EP 2158735	(47)	07.08.2013	(97)	EP 2231087	(47)	07.08.2013
(97)	EP 2159073	(47)	07.08.2013	(97)	EP 2233815	(47)	07.08.2013
(97)	EP 2160284	(47)	07.08.2013	(97)	EP 2236554	(47)	07.08.2013
(97)	EP 2160477	(47)	07.08.2013	(97)	EP 2236835	(47)	07.08.2013
(97)	EP 2161613	(47)	07.08.2013	(97)	EP 2237693	(47)	07.08.2013
(97)	EP 2162779	(47)	07.08.2013	(97)	EP 2238224	(47)	07.08.2013
(97)	EP 2164328	(47)	07.08.2013	(97)	EP 2238460	(47)	07.08.2013
(97)	EP 2164344	(47)	07.08.2013	(97)	EP 2239920	(47)	07.08.2013
(97)	EP 2164524	(47)	07.08.2013	(97)	EP 2240547	(47)	07.08.2013
(97)	EP 2164745	(47)	07.08.2013	(97)	EP 2240597	(47)	07.08.2013
(97)	EP 2165774	(47)	07.08.2013	(97)	EP 2240777	(47)	07.08.2013
(97)	EP 2166830	(47)	07.08.2013	(97)	EP 2241150	(47)	07.08.2013
(97)	EP 2167151	(47)	07.08.2013	(97)	EP 2241215	(47)	07.08.2013
(97)	EP 2167434	(47)	07.08.2013	(97)	EP 2241513	(47)	07.08.2013
(97)	EP 2168163	(47)	07.08.2013	(97)	EP 2243291	(47)	07.08.2013
(97)	EP 2169842	(47)	07.08.2013	(97)	EP 2243666	(47)	07.08.2013
(97)	EP 2169913	(47)	07.08.2013	(97)	EP 2244148	(47)	07.08.2013
(97)	EP 2170349	(47)	07.08.2013	(97)	EP 2245749	(47)	07.08.2013
(97)	EP 2171503	(47)	07.08.2013	(97)	EP 2246863	(47)	07.08.2013
(97)	EP 2171644	(47)	07.08.2013	(97)	EP 2247521	(47)	07.08.2013
(97)	EP 2172135	(47)	07.08.2013	(97)	EP 2248599	(47)	07.08.2013
(97)	EP 2172208	(47)	07.08.2013	(97)	EP 2249072	(47)	07.08.2013
(97)	EP 2174576	(47)	07.08.2013	(97)	EP 2250689	(47)	07.08.2013
(97)	EP 2175098	(47)	07.08.2013	(97)	EP 2251096	(47)	07.08.2013

(97)	EP 2251467	(47)	07.08.2013	(97)	EP 2300686	(47)	07.08.2013
(97)	EP 2252468	(47)	07.08.2013	(97)	EP 2301003	(47)	07.08.2013
(97)	EP 2252480	(47)	07.08.2013	(97)	EP 2301213	(47)	07.08.2013
(97)	EP 2252567	(47)	07.08.2013	(97)	EP 2303173	(47)	07.08.2013
(97)	EP 2252752	(47)	07.08.2013	(97)	EP 2304099	(47)	07.08.2013
(97)	EP 2252772	(47)	07.08.2013	(97)	EP 2304123	(47)	07.08.2013
(97)	EP 2253123	(47)	07.08.2013	(97)	EP 2304190	(47)	07.08.2013
(97)	EP 2255454	(47)	07.08.2013	(97)	EP 2305894	(47)	07.08.2013
(97)	EP 2256643	(47)	07.08.2013	(97)	EP 2306053	(47)	07.08.2013
(97)	EP 2257457	(47)	07.08.2013	(97)	EP 2306362	(47)	07.08.2013
(97)	EP 2258232	(47)	07.08.2013	(97)	EP 2308134	(47)	07.08.2013
(97)	EP 2260767	(47)	07.08.2013	(97)	EP 2308138	(47)	07.08.2013
(97)	EP 2261197	(47)	07.08.2013	(97)	EP 2310648	(47)	07.08.2013
(97)	EP 2261660	(47)	07.08.2013	(97)	EP 2311596	(47)	07.08.2013
(97)	EP 2264032	(47)	07.08.2013	(97)	EP 2311891	(47)	07.08.2013
(97)	EP 2264323	(47)	07.08.2013	(97)	EP 2312616	(47)	07.08.2013
(97)	EP 2264391	(47)	07.08.2013	(97)	EP 2312664	(47)	07.08.2013
(97)	EP 2264551	(47)	07.08.2013	(97)	EP 2313151	(47)	07.08.2013
(97)	EP 2265924	(47)	07.08.2013	(97)	EP 2314449	(47)	07.08.2013
(97)	EP 2266426	(47)	07.08.2013	(97)	EP 2316696	(47)	07.08.2013
(97)	EP 2266509	(47)	07.08.2013	(97)	EP 2316879	(47)	07.08.2013
(97)	EP 2266543	(47)	07.08.2013	(97)	EP 2316936	(47)	07.08.2013
(97)	EP 2266655	(47)	07.08.2013	(97)	EP 2318015	(47)	07.08.2013
(97)	EP 2266879	(47)	07.08.2013	(97)	EP 2319459	(47)	07.08.2013
(97)	EP 2267046	(47)	07.08.2013	(97)	EP 2319790	(47)	07.08.2013
(97)	EP 2267336	(47)	07.08.2013	(97)	EP 2321453	(47)	07.08.2013
(97)	EP 2268881	(47)	07.08.2013	(97)	EP 2322363	(47)	07.08.2013
(97)	EP 2269246	(47)	07.08.2013	(97)	EP 2323802	(47)	07.08.2013
(97)	EP 2269531	(47)	07.08.2013	(97)	EP 2324873	(47)	07.08.2013
(97)	EP 2269592	(47)	07.08.2013	(97)	EP 2326599	(47)	07.08.2013
(97)	EP 2270180	(47)	07.08.2013	(97)	EP 2327535	(47)	07.08.2013
(97)	EP 2270288	(47)	07.08.2013	(97)	EP 2329948	(47)	07.08.2013
(97)	EP 2271165	(47)	07.08.2013	(97)	EP 2329992	(47)	07.08.2013
(97)	EP 2271934	(47)	07.08.2013	(97)	EP 2330227	(47)	07.08.2013
(97)	EP 2272902	(47)	07.08.2013	(97)	EP 2331531	(47)	07.08.2013
(97)	EP 2273378	(47)	07.08.2013	(97)	EP 2332942	(47)	07.08.2013
(97)	EP 2273868	(47)	07.08.2013	(97)	EP 2332969	(47)	07.08.2013
(97)	EP 2274174	(47)	07.08.2013	(97)	EP 2333109	(47)	07.08.2013
(97)	EP 2274186	(47)	07.08.2013	(97)	EP 2334511	(47)	07.08.2013
(97)	EP 2274552	(47)	07.08.2013	(97)	EP 2335042	(47)	07.08.2013
(97)	EP 2275375	(47)	07.08.2013	(97)	EP 2335832	(47)	07.08.2013
(97)	EP 2276294	(47)	07.08.2013	(97)	EP 2336612	(47)	07.08.2013
(97)	EP 2276630	(47)	07.08.2013	(97)	EP 2337932	(47)	07.08.2013
(97)	EP 2277419	(47)	07.08.2013	(97)	EP 2338257	(47)	07.08.2013
(97)	EP 2277760	(47)	07.08.2013	(97)	EP 2340766	(47)	07.08.2013
(97)	EP 2277852	(47)	07.08.2013	(97)	EP 2341191	(47)	07.08.2013
(97)	EP 2279080	(47)	07.08.2013	(97)	EP 2341193	(47)	07.08.2013
(97)	EP 2279876	(47)	07.08.2013	(97)	EP 2341395	(47)	07.08.2013
(97)	EP 2281372	(47)	07.08.2013	(97)	EP 2341444	(47)	07.08.2013
(97)	EP 2281575	(47)	07.08.2013	(97)	EP 2342259	(47)	07.08.2013
(97)	EP 2282961	(47)	07.08.2013	(97)	EP 2342981	(47)	07.08.2013
(97)	EP 2283034	(47)	07.08.2013	(97)	EP 2343388	(47)	07.08.2013
(97)	EP 2284972	(47)	07.08.2013	(97)	EP 2344801	(47)	07.08.2013
(97)	EP 2286415	(47)	07.08.2013	(97)	EP 2344835	(47)	07.08.2013
(97)	EP 2286708	(47)	07.08.2013	(97)	EP 2345280	(47)	07.08.2013
(97)	EP 2287106	(47)	07.08.2013	(97)	EP 2347160	(47)	07.08.2013
(97)	EP 2287180	(47)	07.08.2013	(97)	EP 2347961	(47)	07.08.2013
(97)	EP 2289908	(47)	07.08.2013	(97)	EP 2348064	(47)	07.08.2013
(97)	EP 2290490	(47)	07.08.2013	(97)	EP 2348399	(47)	07.08.2013
(97)	EP 2291283	(47)	07.08.2013	(97)	EP 2349335	(47)	07.08.2013
(97)	EP 2292044	(47)	07.08.2013	(97)	EP 2350489	(47)	07.08.2013
(97)	EP 2294575	(47)	07.08.2013	(97)	EP 2352124	(47)	07.08.2013
(97)	EP 2294617	(47)	07.08.2013	(97)	EP 2352448	(47)	07.08.2013
(97)	EP 2294638	(47)	07.08.2013	(97)	EP 2352471	(47)	07.08.2013
(97)	EP 2294770	(47)	07.08.2013	(97)	EP 2355916	(47)	07.08.2013
(97)	EP 2294934	(47)	07.08.2013	(97)	EP 2356729	(47)	07.08.2013
(97)	EP 2296180	(47)	07.08.2013	(97)	EP 2356900	(47)	07.08.2013
(97)	EP 2296609	(47)	07.08.2013	(97)	EP 2357143	(47)	07.08.2013
(97)	EP 2296617	(47)	07.08.2013	(97)	EP 2357646	(47)	07.08.2013
(97)	EP 2296715	(47)	07.08.2013	(97)	EP 2358252	(47)	07.08.2013
(97)	EP 2297104	(47)	07.08.2013	(97)	EP 2358466	(47)	07.08.2013
(97)	EP 2297175	(47)	07.08.2013	(97)	EP 2358799	(47)	07.08.2013
(97)	EP 2298607	(47)	07.08.2013	(97)	EP 2360137	(47)	07.08.2013
(97)	EP 2298754	(47)	07.08.2013	(97)	EP 2361250	(47)	07.08.2013
(97)	EP 2298944	(47)	07.08.2013	(97)	EP 2361538	(47)	07.08.2013
(97)	EP 2299901	(47)	07.08.2013	(97)	EP 2361987	(47)	07.08.2013
(97)	EP 2300347	(47)	07.08.2013	(97)	EP 2363323	(47)	07.08.2013
(97)	EP 2300676	(47)	07.08.2013	(97)	EP 2363528	(47)	07.08.2013

(97)	EP 2363639	(47)	07.08.2013	(97)	EP 2410895	(47)	07.08.2013
(97)	EP 2363716	(47)	07.08.2013	(97)	EP 2412336	(47)	07.08.2013
(97)	EP 2365211	(47)	07.08.2013	(97)	EP 2415684	(47)	07.08.2013
(97)	EP 2365777	(47)	07.08.2013	(97)	EP 2416895	(47)	07.08.2013
(97)	EP 2365981	(47)	07.08.2013	(97)	EP 2417931	(47)	07.08.2013
(97)	EP 2366393	(47)	07.08.2013	(97)	EP 2418472	(47)	07.08.2013
(97)	EP 2366396	(47)	07.08.2013	(97)	EP 2418710	(47)	07.08.2013
(97)	EP 2366699	(47)	07.08.2013	(97)	EP 2419563	(47)	07.08.2013
(97)	EP 2366768	(47)	07.08.2013	(97)	EP 2421303	(47)	07.08.2013
(97)	EP 2367548	(47)	07.08.2013	(97)	EP 2421448	(47)	07.08.2013
(97)	EP 2367880	(47)	07.08.2013	(97)	EP 2422920	(47)	07.08.2013
(97)	EP 2369191	(47)	07.08.2013	(97)	EP 2422996	(47)	07.08.2013
(97)	EP 2369299	(47)	07.08.2013	(97)	EP 2423655	(47)	07.08.2013
(97)	EP 2370265	(47)	07.08.2013	(97)	EP 2423917	(47)	07.08.2013
(97)	EP 2370332	(47)	07.08.2013	(97)	EP 2424470	(47)	07.08.2013
(97)	EP 2371093	(47)	07.08.2013	(97)	EP 2424612	(47)	07.08.2013
(97)	EP 2372468	(47)	07.08.2013	(97)	EP 2424649	(47)	07.08.2013
(97)	EP 2372488	(47)	07.08.2013	(97)	EP 2426124	(47)	07.08.2013
(97)	EP 2373121	(47)	07.08.2013	(97)	EP 2427152	(47)	07.08.2013
(97)	EP 2374839	(47)	07.08.2013	(97)	EP 2427622	(47)	07.08.2013
(97)	EP 2375755	(47)	07.08.2013	(97)	EP 2427759	(47)	07.08.2013
(97)	EP 2376481	(47)	07.08.2013	(97)	EP 2428165	(47)	07.08.2013
(97)	EP 2376949	(47)	07.08.2013	(97)	EP 2429340	(47)	07.08.2013
(97)	EP 2377331	(47)	07.08.2013	(97)	EP 2430200	(47)	07.08.2013
(97)	EP 2377383	(47)	07.08.2013	(97)	EP 2430468	(47)	07.08.2013
(97)	EP 2377792	(47)	07.08.2013	(97)	EP 2432705	(47)	07.08.2013
(97)	EP 2380887	(47)	07.08.2013	(97)	EP 2434111	(47)	07.08.2013
(97)	EP 2381166	(47)	07.08.2013	(97)	EP 2434158	(47)	07.08.2013
(97)	EP 2381309	(47)	07.08.2013	(97)	EP 2434677	(47)	07.08.2013
(97)	EP 2381468	(47)	07.08.2013	(97)	EP 2434795	(47)	07.08.2013
(97)	EP 2381728	(47)	07.08.2013	(97)	EP 2435737	(47)	07.08.2013
(97)	EP 2383049	(47)	07.08.2013	(97)	EP 2435850	(47)	07.08.2013
(97)	EP 2383825	(47)	07.08.2013	(97)	EP 2436184	(47)	07.08.2013
(97)	EP 2384299	(47)	07.08.2013	(97)	EP 2436701	(47)	07.08.2013
(97)	EP 2385141	(47)	07.08.2013	(97)	EP 2436927	(47)	07.08.2013
(97)	EP 2385778	(47)	07.08.2013	(97)	EP 2437130	(47)	07.08.2013
(97)	EP 2387675	(47)	07.08.2013	(97)	EP 2437986	(47)	07.08.2013
(97)	EP 2388030	(47)	07.08.2013	(97)	EP 2437987	(47)	07.08.2013
(97)	EP 2389701	(47)	07.08.2013	(97)	EP 2438050	(47)	07.08.2013
(97)	EP 2392232	(47)	07.08.2013	(97)	EP 2438261	(47)	07.08.2013
(97)	EP 2392255	(47)	07.08.2013	(97)	EP 2438386	(47)	07.08.2013
(97)	EP 2392728	(47)	07.08.2013	(97)	EP 2438723	(47)	07.08.2013
(97)	EP 2392741	(47)	07.08.2013	(97)	EP 2438764	(47)	07.08.2013
(97)	EP 2393692	(47)	07.08.2013	(97)	EP 2438836	(47)	07.08.2013
(97)	EP 2394048	(47)	07.08.2013	(97)	EP 2439027	(47)	07.08.2013
(97)	EP 2394276	(47)	07.08.2013	(97)	EP 2439080	(47)	07.08.2013
(97)	EP 2394598	(47)	07.08.2013	(97)	EP 2439201	(47)	07.08.2013
(97)	EP 2394808	(47)	07.08.2013	(97)	EP 2440092	(47)	07.08.2013
(97)	EP 2394827	(47)	07.08.2013	(97)	EP 2441508	(47)	07.08.2013
(97)	EP 2394856	(47)	07.08.2013	(97)	EP 2441513	(47)	07.08.2013
(97)	EP 2394880	(47)	07.08.2013	(97)	EP 2442226	(47)	07.08.2013
(97)	EP 2395859	(47)	07.08.2013	(97)	EP 2443020	(47)	07.08.2013
(97)	EP 2397108	(47)	07.08.2013	(97)	EP 2443218	(47)	07.08.2013
(97)	EP 2397432	(47)	07.08.2013	(97)	EP 2443402	(47)	07.08.2013
(97)	EP 2397445	(47)	07.08.2013	(97)	EP 2443618	(47)	07.08.2013
(97)	EP 2397446	(47)	07.08.2013	(97)	EP 2443789	(47)	07.08.2013
(97)	EP 2398933	(47)	07.08.2013	(97)	EP 2443880	(47)	07.08.2013
(97)	EP 2399372	(47)	07.08.2013	(97)	EP 2444128	(47)	07.08.2013
(97)	EP 2399839	(47)	07.08.2013	(97)	EP 2445715	(47)	07.08.2013
(97)	EP 2399899	(47)	07.08.2013	(97)	EP 2445888	(47)	07.08.2013
(97)	EP 2399900	(47)	07.08.2013	(97)	EP 2446173	(47)	07.08.2013
(97)	EP 2400203	(47)	07.08.2013	(97)	EP 2447093	(47)	07.08.2013
(97)	EP 2401089	(47)	07.08.2013	(97)	EP 2447142	(47)	07.08.2013
(97)	EP 2401282	(47)	07.08.2013	(97)	EP 2447788	(47)	07.08.2013
(97)	EP 2401350	(47)	07.08.2013	(97)	EP 2447789	(47)	07.08.2013
(97)	EP 2402164	(47)	07.08.2013	(97)	EP 2448060	(47)	07.08.2013
(97)	EP 2402282	(47)	07.08.2013	(97)	EP 2448072	(47)	07.08.2013
(97)	EP 2402707	(47)	07.08.2013	(97)	EP 2449174	(47)	07.08.2013
(97)	EP 2403386	(47)	07.08.2013	(97)	EP 2449626	(47)	07.08.2013
(97)	EP 2403739	(47)	07.08.2013	(97)	EP 2450083	(47)	07.08.2013
(97)	EP 2404532	(47)	07.08.2013	(97)	EP 2450815	(47)	07.08.2013
(97)	EP 2405063	(47)	07.08.2013	(97)	EP 2451219	(47)	07.08.2013
(97)	EP 2406147	(47)	07.08.2013	(97)	EP 2451500	(47)	07.08.2013
(97)	EP 2406170	(47)	07.08.2013	(97)	EP 2451675	(47)	07.08.2013
(97)	EP 2407311	(47)	07.08.2013	(97)	EP 2451689	(47)	07.08.2013
(97)	EP 2408293	(47)	07.08.2013	(97)	EP 2451998	(47)	07.08.2013
(97)	EP 2409547	(47)	07.08.2013	(97)	EP 2453500	(47)	07.08.2013
(97)	EP 2409830	(47)	07.08.2013	(97)	EP 2453902	(47)	07.08.2013

(97)	EP 2454154	(47)	07.08.2013	(97)	EP 2489288	(47)	07.08.2013
(97)	EP 2454511	(47)	07.08.2013	(97)	EP 2490549	(47)	07.08.2013
(97)	EP 2455233	(47)	07.08.2013	(97)	EP 2490554	(47)	07.08.2013
(97)	EP 2455823	(47)	07.08.2013	(97)	EP 2490840	(47)	07.08.2013
(97)	EP 2458096	(47)	07.08.2013	(97)	EP 2490856	(47)	07.08.2013
(97)	EP 2458759	(47)	07.08.2013	(97)	EP 2490914	(47)	07.08.2013
(97)	EP 2458797	(47)	07.08.2013	(97)	EP 2490963	(47)	07.08.2013
(97)	EP 2459829	(47)	07.08.2013	(97)	EP 2490965	(47)	07.08.2013
(97)	EP 2460241	(47)	07.08.2013	(97)	EP 2491031	(47)	07.08.2013
(97)	EP 2460759	(47)	07.08.2013	(97)	EP 2491063	(47)	07.08.2013
(97)	EP 2463002	(47)	07.08.2013	(97)	EP 2491168	(47)	07.08.2013
(97)	EP 2463042	(47)	07.08.2013	(97)	EP 2491279	(47)	07.08.2013
(97)	EP 2463112	(47)	07.08.2013	(97)	EP 2491727	(47)	07.08.2013
(97)	EP 2463212	(47)	07.08.2013	(97)	EP 2491789	(47)	07.08.2013
(97)	EP 2463228	(47)	07.08.2013	(97)	EP 2491879	(47)	07.08.2013
(97)	EP 2463282	(47)	07.08.2013	(97)	EP 2492128	(47)	07.08.2013
(97)	EP 2463325	(47)	07.08.2013	(97)	EP 2492143	(47)	07.08.2013
(97)	EP 2464151	(47)	07.08.2013	(97)	EP 2492149	(47)	07.08.2013
(97)	EP 2464757	(47)	07.08.2013	(97)	EP 2492925	(47)	07.08.2013
(97)	EP 2465234	(47)	07.08.2013	(97)	EP 2493675	(47)	07.08.2013
(97)	EP 2465270	(47)	07.08.2013	(97)	EP 2494630	(47)	07.08.2013
(97)	EP 2465493	(47)	07.08.2013	(97)	EP 2495198	(47)	07.08.2013
(97)	EP 2465531	(47)	07.08.2013	(97)	EP 2496504	(47)	07.08.2013
(97)	EP 2465678	(47)	07.08.2013	(97)	EP 2497249	(47)	07.08.2013
(97)	EP 2465964	(47)	07.08.2013	(97)	EP 2497477	(47)	07.08.2013
(97)	EP 2467684	(47)	07.08.2013	(97)	EP 2497486	(47)	07.08.2013
(97)	EP 2467692	(47)	07.08.2013	(97)	EP 2497487	(47)	07.08.2013
(97)	EP 2467704	(47)	07.08.2013	(97)	EP 2497488	(47)	07.08.2013
(97)	EP 2467894	(47)	07.08.2013	(97)	EP 2497868	(47)	07.08.2013
(97)	EP 2468199	(47)	07.08.2013	(97)	EP 2498264	(47)	07.08.2013
(97)	EP 2468358	(47)	07.08.2013	(97)	EP 2498286	(47)	07.08.2013
(97)	EP 2468535	(47)	07.08.2013	(97)	EP 2499069	(47)	07.08.2013
(97)	EP 2468604	(47)	07.08.2013	(97)	EP 2501119	(47)	07.08.2013
(97)	EP 2470392	(47)	07.08.2013	(97)	EP 2501120	(47)	07.08.2013
(97)	EP 2471316	(47)	07.08.2013	(97)	EP 2501889	(47)	07.08.2013
(97)	EP 2471344	(47)	07.08.2013	(97)	EP 2502501	(47)	07.08.2013
(97)	EP 2471373	(47)	07.08.2013	(97)	EP 2502502	(47)	07.08.2013
(97)	EP 2472055	(47)	07.08.2013	(97)	EP 2504720	(47)	07.08.2013
(97)	EP 2472985	(47)	07.08.2013	(97)	EP 2505766	(47)	07.08.2013
(97)	EP 2473013	(47)	07.08.2013	(97)	EP 2508102	(47)	07.08.2013
(97)	EP 2473347	(47)	07.08.2013	(97)	EP 2509433	(47)	07.08.2013
(97)	EP 2473731	(47)	07.08.2013	(97)	EP 2510235	(47)	07.08.2013
(97)	EP 2473733	(47)	07.08.2013	(97)	EP 2510545	(47)	07.08.2013
(97)	EP 2474249	(47)	07.08.2013	(97)	EP 2514219	(47)	07.08.2013
(97)	EP 2475805	(47)	07.08.2013	(97)	EP 2514849	(47)	07.08.2013
(97)	EP 2476494	(47)	07.08.2013	(97)	EP 2515714	(47)	07.08.2013
(97)	EP 2477591	(47)	07.08.2013	(97)	EP 2517507	(47)	07.08.2013
(97)	EP 2477875	(47)	07.08.2013	(97)	EP 2519756	(47)	07.08.2013
(97)	EP 2478173	(47)	07.08.2013	(97)	EP 2521482	(47)	07.08.2013
(97)	EP 2478277	(47)	07.08.2013	(97)	EP 2521829	(47)	07.08.2013
(97)	EP 2478763	(47)	07.08.2013	(97)	EP 2522680	(47)	07.08.2013
(97)	EP 2479006	(47)	07.08.2013	(97)	EP 2525501	(47)	07.08.2013
(97)	EP 2479044	(47)	07.08.2013	(97)	EP 2525986	(47)	07.08.2013
(97)	EP 2479337	(47)	07.08.2013	(97)	EP 2529879	(47)	07.08.2013
(97)	EP 2479463	(47)	07.08.2013	(97)	EP 2529996	(47)	07.08.2013
(97)	EP 2480021	(47)	07.08.2013	(97)	EP 2532283	(47)	07.08.2013
(97)	EP 2480346	(47)	07.08.2013	(97)	EP 2537405	(47)	07.08.2013
(97)	EP 2480407	(47)	07.08.2013	(97)	EP 2538591	(47)	07.08.2013
(97)	EP 2480451	(47)	07.08.2013	(97)	EP 2540883	(47)	07.08.2013
(97)	EP 2480872	(47)	07.08.2013	(97)	EP 2548824	(47)	07.08.2013
(97)	EP 2481291	(47)	07.08.2013	(97)	EP 2558205	(47)	07.08.2013
(97)	EP 2481440	(47)	07.08.2013	(97)	EP 2565028	(47)	07.08.2013
(97)	EP 2482091	(47)	07.08.2013	(97)	EP 2572813	(47)	07.08.2013
(97)	EP 2483006	(47)	07.08.2013				
(97)	EP 2483071	(47)	07.08.2013				
(97)	EP 2484011	(47)	07.08.2013				
(97)	EP 2484399	(47)	07.08.2013				
(97)	EP 2484498	(47)	07.08.2013				
(97)	EP 2484540	(47)	07.08.2013				
(97)	EP 2484574	(47)	07.08.2013				
(97)	EP 2484596	(47)	07.08.2013				
(97)	EP 2485677	(47)	07.08.2013				
(97)	EP 2486658	(47)	07.08.2013				
(97)	EP 2487104	(47)	07.08.2013				
(97)	EP 2488134	(47)	07.08.2013				
(97)	EP 2488401	(47)	07.08.2013				
(97)	EP 2488926	(47)	07.08.2013				
(97)	EP 2489157	(47)	07.08.2013				

Zveřejněné překlady evropských patentových spisů

U následujících udělených evropských patentů s účinky pro Českou republiku byl majitelem předložen překlad patentového spisu do českého jazyka (§ 35c odst. 2 až 4 zákona č. 527/1990 Sb., v platném znění). Údaje jsou řazeny vzestupně podle čísel evropských patentů.

(97) **EP 1460386**
(47) 02.01.2013
(97) 22.09.2004
(51) **G01D 5/20** (2006.01)
(96) 15.01.2004
(96) 04000683.5
(73) E.G.O. ELEKTRO-GERÄTEBAU GmbH, 75038 Oberderdingen, DE
(72) Knappe, Gerd, 75015 Bretten, DE
Perrin, Wilhelm, 76199 Karlsruhe, DE
(54) **Způsob provozu zapojení pro indukčně pracující senzory**
(32) 06.02.2003
(31) 10305788
(33) DE
(74) Čermák a spol., JUDr. Karel Čermák, Elišky Peškové 15/735, Praha 5, 15000

(47) 10.04.2013
(97) 21.09.2005
(51) **C03B 9/453** (2006.01)
(96) 07.01.2005
(96) 05000216.1
(73) GPS GLASPRODUKTIONS-SERVICE GMBH, 45329 Essen, DE
(72) Blaskowitz, Wolfgang, D-45891 Gelsenkirchen, DE
Berger, Jürgen, D-45899 Gelsenkirchen, DE
(54) **Přesouvací zařízení pro převádění skleněných výrobků z jedné stanice sklářského tvarovacího stroje na dopravní prostředek**
(32) 19.03.2004
(31) 102004013518
(33) DE
(74) Čermák a spol., JUDr. Karel Čermák, Elišky Peškové 15/735, Praha 5, 15000

(97) **EP 1478485**
(47) 17.04.2013
(97) 04.09.2003
(51) **H05H 1/34** (2006.01)
(96) 25.02.2003
(96) 03709335.8
(73) Thermal Dynamics Corporation, West Lebanon New Hampshire 03784, US
(72) HEWETT, Roger, W., Plainfield, NH 03781, US
HORNER-RICHARDSON, Kevin, D., Cornish, NH 03745, US
JONES, Joseph, P., Lebanon, NH 03766, US
CHEN, Shiyu, Claremont, NH 03743, US
ROGERS, Fred, Enfield Center, NH 03749, US
(54) **Plazmový obloukový hořák s dvojitým režimem**
(32) 26.02.2002
(31) 83029
(33) US
(86) PCT/US2003/005759
(87) WO 2003/072294
(74) Čermák a spol., JUDr. Karel Čermák, Elišky Peškové 15/735, Praha 5, 15000

(97) **EP 1592658**
(47) 24.04.2013
(97) 29.07.2004
(51) **C07C 231/12** (2006.01)
C07C 231/00 (2006.01)
(96) 12.01.2004
(96) 04701496.4
(73) University of Tennessee Research Foundation, Knoxville, TN 37996-4122, US
(72) STEINER, Mitchell, S., Germantown, TN 38138, US
CHUNG, Kiwon, Collierville, TN 38017, US
DALTON, James, Upper Arlington, OH 43221, US
MILLER, Duane, D., Germantown, TN 38139, US
VEVERKA, Karen, A., Cordova, TN 38018, US
(54) **Způsob přípravy sloučeniny selektivního modulátoru androgenního receptoru**
(32) 13.01.2003
(31) 439416 P
(33) US
(86) PCT/US2004/000618
(87) WO 2004/062612
(74) PATENTSERVIS Praha a.s., Na Podkovce 281/10, Praha 4, 14700

(97) **EP 1518011**
(47) 10.04.2013
(97) 08.01.2004
(51) **D01D 5/247** (2006.01)
D01F 1/10 (2006.01)
B01D 69/08 (2006.01)
B01J 20/28 (2006.01)
(96) 30.06.2003
(96) 03741659.1
(73) Neokidney Holding B.V., 1405 EE Bussum, NL
KOOFS, Geert, Hendrik, NL-8015 AP Zwolle, NL
AVRAMESCU, Maria, Elena, D-52428 Juelich, DE
BORNEMAN, Zandrie, NL-7558 ZK Hengelo, NL
KIOYONO, Ryotaro, 380-8553 Nagano, JP
WESSLING, Matthias, NL-7531 EK Enschede, NL
(54) **Způsob přípravy funkčních porézních vláken**
(32) 28.06.2002
(31) 02077579
(33) EP
(86) PCT/NL2003/000483
(87) WO 2004/003268
(74) Společná advokátní kancelář Všetečka Zelený Švorčík Kalenský a partneři, JUDr. Michal Havlík, Hálkova 2, Praha 2, 12000

(97) **EP 1592837**
(47) 03.04.2013
(97) 12.08.2004
(51) **D06M 15/39** (2006.01)
D06M 15/41 (2006.01)
D06P 1/56 (2006.01)
D06P 5/08 (2006.01)
C08G 8/04 (2006.01)
D06L 3/10 (2006.01)
C08G 8/28 (2006.01)
B41M 5/30 (2006.01)
B41M 5/333 (2006.01)
(96) 29.01.2004
(96) 04706245.0
(73) Clariant Finance (BVI) Limited, Road Town, Tortola, VG
(72) STUMPF, Martin, 79639 Grenzach-Wyhlen, DE
(54) **Nežloutnoucí aldehydové kondenzační produkty**
(32) 31.01.2003
(31) 03002206
(33) EP
(86) PCT/IB2004/000288
(87) WO 2004/067831
(74) Společná advokátní kancelář Všetečka Zelený Švorčík Kalenský a partneři, JUDr. Michal Havlík, Hálkova 2, Praha 2, 12000

(97) **EP 1577271**

-
- (97) **EP 1604911**
(47) 01.05.2013
(97) 14.12.2005
(51) **B65D 43/16** (2006.01)
(96) 18.05.2004
(96) 04011710.3
(73) Magic Production Group (M.P.G.) S.A., 2632 Findel, LU
(72) Salice, Giuseppe, 6700 Arlon, BE
(54) **Úložná nádobka se závěsem, vyrobená v jednom kuse**
(74) KOREJZOVÁ & SPOL., v.o.s., JUDr. Petra Korejzová, Korunní 810/104 E, Praha 10, 10100
-
- (97) **EP 1668756**
(47) 27.02.2013
(97) 14.04.2005
(51) **H02J 3/18** (2006.01)
H01F 30/16 (2006.01)
H01F 38/14 (2006.01)
(96) 23.09.2004
(96) 04809790.1
(73) SAI ADVANCED POWER SOLUTIONS, INC., Elmhurst, 60126, IL, US
(72) DIVAN, Deepakraj, M., Marietta, Georgia 30062, US
SCHNEIDER, Robert, Middleton, WI 53562, US
BRUMSICKLE, William, E., Madison, WI 53715, US
(54) **Distribované pohyblivé sériové aktivní impedance pro energetické přenosové soustavy**
(32) 03.10.2003
(31) 678966
(33) US
(86) PCT/US2004/031122
(87) WO 2005/034318
(74) A. Holas & partner Patentová a známková kancelář, Ing. Mgr. Hana Holasová, Křížová 4/105, Brno, 60300
-
- (97) **EP 1675469**
(47) 17.04.2013
(97) 06.05.2005
(51) **A23D 7/01** (2006.01)
A23D 7/015 (2006.01)
A23D 7/02 (2006.01)
A23L 1/24 (2006.01)
(96) 06.10.2004
(96) 04790278.8
(73) Unilever N.V., 3013 AL Rotterdam, NL
(72) BIALEK, Jadwiga, Malgorzata, 3133 AT Vlaardingen, NL
AQUINO, Leonardo, Jose, Sanchez, Englewood Cliffs, NJ 07632, US
KNIGHT, Penelope, Eileen, Bedford, Bedfordshire MK44 1LQ, GB
(54) **Emulze s nízkým obsahem uhlohydrátových vláken**
(32) 24.10.2003
(31) 693474
(33) US
(86) PCT/EP2004/011377
(87) WO 2005/039310
(74) Čermák a spol., JUDr. Karel Čermák, Elišky Peškové 15/735, Praha 5, 15000
-
- (97) **EP 1678208**
(47) 15.05.2013
(97) 19.05.2005
(51) **C07K 16/06** (2006.01)
B01D 15/08 (2006.01)
(96) 06.10.2004
(96) 04794288.3
(73) Wyeth LLC, Madison, NJ 07940, US
(72) SUN, Shujun, Brentwood, NH 03833, US
GALLO, Christopher, Windham, NH 03087, US
KELLEY, Brian, Medford, MA 02155, US
-
- (54) **Odstranění agregátů s vysokou molekulovou hmotností použitím chromatografie na hydroxyapatitu**
(32) 27.10.2003, 20.11.2003
(31) 514018 P, 523335 P
(33) US, US
(86) PCT/US2004/032883
(87) WO 2005/044856
(74) Čermák a spol., JUDr. Karel Čermák, Elišky Peškové 15/735, Praha 5, 15000
-
- (97) **EP 1682990**
(47) 29.05.2013
(97) 02.06.2005
(51) **H04L 29/06** (2006.01)
G06F 21/00 (2013.01)
(96) 12.11.2004
(96) 04810752.8
(73) The Trustees of Columbia University in the City of New York, New York, NY 10027, US
(72) STOLFO, Salvatore J., Ridgewood, NJ 07450, US
WANG, Ke, New York, NY 10027, US
(54) **Přístroj, způsob a médium pro detekování anomálie užitého zátěže použitím N-gramového rozložení normálních dat**
(32) 12.11.2003, 28.09.2004
(31) 518742 P, 613637 P
(33) US, US
(86) PCT/US2004/037653
(87) WO 2005/050369
(74) Společná advokátní kancelář Vsetečka Zelený Švorčík Kalenský a partneři, JUDr. Michal Havlík, Hálkova 2, Praha 2, 12000
-
- (97) **EP 1703605**
(47) 22.05.2013
(97) 20.09.2006
(51) **H02G 3/12** (2006.01)
(96) 08.03.2006
(96) 06075545.1
(73) NIKO, N.V., 9100 Sint-Niklaas, BE
(72) Totte, Lieven, 9140 Elversele, BE
(54) **Vylepšený zapuštěný modul**
(32) 16.03.2005
(31) 200500138
(33) BE
(74) A. Holas & partner Patentová a známková kancelář, Ing. Mgr. Hana Holasová, Křížová 4/105, Brno, 60300
-
- (97) **EP 1760328**
(47) 13.03.2013
(97) 07.03.2007
(51) **F16B 2/24** (2006.01)
F16B 5/06 (2006.01)
(96) 17.08.2006
(96) 06291325.6
(73) Attax, 75116 Paris, FR
(72) De Azevedo, Helder, 28700 Sainville, FR
Dubost, Dominique, 78170 La Celle Saint Cloud, FR
(54) **Pružná spona k upevnění dvou součástí navzájem**
(32) 29.08.2005
(31) 0508828
(33) FR
(74) A. Holas & partner Patentová a známková kancelář, Ing. Mgr. Hana Holasová, Křížová 4/105, Brno, 60300
-
- (97) **EP 1778893**
(47) 17.04.2013
(97) 09.02.2006
(51) **C23C 30/00** (2006.01)
(96) 18.07.2005
(96) 05762454.6

(73) BOEHLERIT GmbH & Co.KG., 8605 Kapfenberg, AT
(72) PITONAK, Reinhard, A-8600 Bruck/Mur, AT
WEISSENBACHER, Ronald, A-8600 Bruck/Mur, AT
(54) **Vyměnitelná břitová destička s vícevrstvím povlakem**
(32) 02.08.2004
(31) 13232004
(33) AT
(86) PCT/AT2005/000281
(87) WO 2006/012656
(74) Rott, Růžička & Guttmann Patentové, známkové a
advokátní kanceláře, Ing. Václav Krmenčík, Vinohradská
37, Praha 2, 12000

(97) **EP 1780340**
(47) 03.07.2013
(97) 02.05.2007
(51) **E01H 1/08** (2006.01)
(96) 10.08.2006
(96) 06016717.8
(73) Faun Viatic GmbH, 04668 Grimma, DE
(72) Thieme, Mario, Dipl.-Ing., 04758 Oschatz, DE
(54) **Zametací stroj a způsob provozování zametacího stroje**
(32) 10.08.2005
(31) 102005037866
(33) DE
(74) Rott, Růžička & Guttmann Patentové, známkové a
advokátní kanceláře, Ing. Jiří Andera, Vinohradská 37,
Praha 2, 12000

(97) **EP 1791234**
(47) 09.01.2013
(97) 30.05.2007
(51) **H02B 1/50** (2006.01)
(96) 23.11.2006
(96) 06124626.0
(73) Berthold Sichert GmbH, 12277 Berlin, DE
(72) Perschon, Helmut, 12277 Berlin, DE
Irmer, Günter, 13055 Berlin, DE
(54) **Střešní nástavba pro aktivní elementy**
(32) 23.11.2005
(31) 102005055880
(33) DE
(74) Čermák a spol., JUDr. Karel Čermák, Elišky Peškové
15/735, Praha 5, 15000

(97) **EP 1791875**
(47) 27.03.2013
(97) 09.03.2006
(51) **C08F 10/00** (2006.01)
C08F 6/00 (2006.01)
B01J 8/00 (2006.01)
B01J 19/18 (2006.01)
(96) 26.08.2005
(96) 05792293.2
(73) CHEVRON PHILLIPS CHEMICAL COMPANY LP, The
Woodlands, TX 77380, US
(72) MCELVAIN, Robert, R., Kingwood, TX 77345, US
HOTTOVY, John, D., Bartlesville, OK 74006, US
VERSER, Donald, W., Houston, TX 77025, US
BURNS, David, H., Houston, TX 77025, US
TAIT, John, H., Stafford, TX 77477, US
PEACOCK, Richard, Missouri City, TX 77459, US
HEIN, James, E., Houston, TX 77059-5711, US
ROMIG, Ralph, W., Kingwood, TX 77345, US
FENDERSON, Carl, W., Humble, TX 77346, US
KUFELD, Scott, E., Houston, TX 77004, US
GUPTA, Anurag, Sugarland, TX 77479, US
ZELLERS, Dale, A., Deceased, US
(54) **Energeticky účinný způsob výroby polyolefinu**
(32) 27.08.2004
(31) 604948 P
(33) US

(86) PCT/US2005/030528
(87) WO 2006/026493
(74) Společná advokátní kancelář Všečeka Zelený Švorčík
Kalenský a partneři, JUDr. Michal Havlík, Hálkova 2,
Praha 2, 12000

(97) **EP 1810843**
(47) 10.04.2013
(97) 25.07.2007
(51) **B41F 17/26** (2006.01)
B41M 3/06 (2006.01)
B44F 9/02 (2006.01)
E04F 13/07 (2006.01)
(96) 23.01.2007
(96) 07101046.6
(73) Fritz Egger GmbH & Co. OG, 3105 Unterradlberg, AT
(72) Hagspiel, Raimund, 37671 Hörter, DE
(54) **Způsob a zařízení k nanášení dekoru pomocí
tiskařského válce na deskovité polotovary**
(32) 23.01.2006
(31) 102006003301
(33) DE
(74) Čermák a spol., JUDr. Karel Čermák, Elišky Peškové
15/735, Praha 5, 15000

(97) **EP 1836425**
(47) 13.03.2013
(97) 20.07.2006
(51) **F16L 25/00** (2006.01)
E21B 17/042 (2006.01)
(96) 05.01.2006
(96) 06717432.6
(73) V&M Tube-Alloy LP, Houston, TX 77060, US
(72) DELANGE, Richard, W., Kingwood, TX 77345, US
HEGLER, Matthew, Allen, Houston, TX 77003, US
BAILEY, Andyle, Gregory, Kingwood, TX 77345, US
(54) **Způsoby a spojovací prostředky pro trubky a nátrubky**
(32) 11.01.2005
(31) 32972
(33) US
(86) PCT/US2006/000226
(87) WO 2006/076194
(74) Čermák a spol., JUDr. Karel Čermák, Elišky Peškové
15/735, Praha 5, 15000

(97) **EP 1852196**
(47) 24.04.2013
(97) 24.08.2006
(51) **B21D 26/02** (2011.01)
B21D 28/28 (2006.01)
B21D 53/88 (2006.01)
(96) 14.02.2006
(96) 06713684.6
(73) Nippon Steel & Sumitomo Metal Corporation, Tokyo 100-
8071, JP
Sumitomo Pipe & Tube Co., Ltd., Kashima-shi, Ibaraki
314-0014, JP
(72) ABE, Shoichi, i 1-chome, Maebashi-shi Gunma, 3718528,
JP
WATANABE, Yasushi, i 1-chome, Maebashi-shi Gunma,
3718528, JP
SHIMOH, Kazumi, i 1-chome, Maebashi-shi Gunma,
3710853, JP
TOMIZAWA, Atsushi, a 4-chome, Chuo-ku, Osaka-shi
Osaka, 541, JP
UCHIDA, Mitsutoshi, a 4-chome, Chuo-ku, Osaka-shi
Osaka, 541, JP
(54) **Způsob výroby kovového členu s průchozím otvorem**
(32) 15.02.2005, 17.02.2005, 02.02.2006
(31) 2005037851, 2005040175, 2006025296
(33) JP, JP, JP
(86) PCT/JP2006/302543

- | | | | | |
|---|--|-----------------|---------|---|
| (87) WO 2006/088023 | (32) 18.03.2005 | (31) 662918 P | (33) US | (86) PCT/EP2006/060845 |
| (74) PATENTSERVIS Praha a.s., Na Podkovce 281/10, Praha 4, 14700 | | | | (87) WO 2006/097530 |
| (97) EP 1853543 | | | | (74) Rott, Růžička & Guttmann Patentové, známkové a advokátní kanceláře, Ing. Ivana Jirotková, Vinohradská 37, Praha 2, 12000 |
| (47) 10.04.2013 | | | | |
| (97) 24.08.2006 | | | | |
| (51) C07C 45/80 (2006.01) | | | | |
| (96) 15.02.2006 | | | | |
| (96) 06708293.3 | | | | |
| (73) BASF SE, 67056 Ludwigshafen, DE | (97) EP 1875115 | (47) 20.03.2013 | | (97) 19.10.2006 |
| (72) BURLONE, Dominick A., Lake Jackson, TX 77566, US | | | | (51) F16L 21/06 (2006.01) |
| SINK, R. Merritt, Lake Jackson, TX 77566, US | | | | F16B 2/06 (2006.01) |
| LANZA, Joann, Farmington Hills, MI 48331, US | | | | F16L 33/04 (2006.01) |
| GUST, Karl, Clawson, MI 48017, US | | | | |
| (54) Způsob minimalizace nečistot na bázi aldehydu ve zpracovávaném proudu | (96) 12.04.2006 | | | (96) 06743802.8 |
| (32) 18.02.2005 | (73) Etablissements CAILLAU, 92130 Issy-les-Moulineaux, FR | | | (72) RIGOLLET, Nicolas, F-41200 Romorantin Lanthénay, FR |
| (31) 62128 | (72) PREVOT, Fabrice, F-41130 Selles sur Cher, FR | | | ROINTRU, Tony, F-41210 Marcilly en Gault, FR |
| (33) US | (54) Svěrné zařízení s vyztuženými svěrnými uchy | | | |
| (86) PCT/EP2006/050967 | (32) 13.04.2005 | | | |
| (87) WO 2006/087347 | (31) 0503689 | | | |
| (74) Společná advokátní kancelář Všeťečka Zelený Švorčík Kalenský a partneři, JUDr. Otakar Švorčík, Hálkova 2, Praha 2, 12000 | (33) FR | | | |
| | (86) PCT/FR2006/050341 | | | |
| | (87) WO 2006/109001 | | | |
| | (74) Společná advokátní kancelář Všeťečka Zelený Švorčík Kalenský a partneři, JUDr. Michal Havlík, Hálkova 2, Praha 2, 12000 | | | |
| (97) EP 1860058 | | | | |
| (47) 02.01.2013 | | | | |
| (97) 28.11.2007 | | | | |
| (51) B67D 7/04 (2010.01) | | | | |
| (96) 24.05.2006 | | | | |
| (96) 06114493.7 | | | | |
| (73) Dresser Wayne AB, 202 15 Malmö, SE | (97) EP 1883386 | (47) 17.04.2013 | | (97) 07.12.2006 |
| (72) Wemmert, Marlene, SE-217 61 Malmö, SE | | | | (51) A61J 1/05 (2006.01) |
| (54) Kóje vyčnávající pistole pro vydávací automat paliva | | | | F16L 37/098 (2006.01) |
| (74) Společná advokátní kancelář Všeťečka Zelený Švorčík Kalenský a partneři, JUDr. Michal Havlík, Hálkova 2, Praha 2, 12000 | | | | (96) 23.05.2006 |
| | | | | (96) 06770835.4 |
| | | | | (73) Baxter International Inc., Deerfield, IL 60015, US |
| | | | | Baxter Healthcare S.A., 8152 Glattpark (Opfikon), CH |
| | | | | (72) STANUS, J., B., P., B-7823 Gibecq, BE |
| | | | | HENAUT, Eric, J., B-7181 Arquennes, BE |
| (97) EP 1867803 | | | | (54) Přístupový port s bezpečnostním prvkem a zásobník pro tekutinu využívající tento |
| (47) 01.05.2013 | | | | |
| (97) 19.12.2007 | | | | (32) 27.05.2005 |
| (51) E04F 11/18 (2006.01) | | | | (31) 139244 |
| (96) 19.05.2007 | | | | (33) US |
| (96) 07010014.4 | | | | (86) PCT/US2006/019728 |
| (73) Arnold AG, 61381 Friedrichsdorf, DE | | | | (87) WO 2006/130378 |
| (72) Arnold, Uwe, 61440 Oberursel, DE | | | | (74) Společná advokátní kancelář Všeťečka Zelený Švorčík Kalenský a partneři, JUDr. Michal Havlík, Hálkova 2, Praha 2, 12000 |
| Grim, Michael, 61250 Usingen, DE | | | | |
| (54) Nosné těleso pro zábradlí s tabulovitou výplní, zejména ze skla | | | | |
| (32) 12.06.2006 | | | | |
| (31) 202006009323 U | | | | |
| (33) DE | | | | |
| (74) Společná advokátní kancelář Všeťečka Zelený Švorčík Kalenský a partneři, JUDr. Pavel Zelený, Hálkova 2, Praha 2, 12000 | | | | |
| | | | | |
| | | | | |
| (97) EP 1868642 | | | | |
| (47) 08.05.2013 | | | | |
| (97) 21.09.2006 | | | | |
| (51) A61K 39/35 (2006.01) | | | | |
| A61P 37/08 (2006.01) | | | | |
| (96) 17.03.2006 | | | | |
| (96) 06725140.5 | | | | |
| (73) Cytos Biotechnology AG, 8952 Zürich-Schlieren, CH | (97) EP 1886686 | (47) 10.04.2013 | | (97) 13.02.2008 |
| (72) BACHMANN, Martin, 8472 Seuzach, CH | | | | (51) A61K 31/58 (2006.01) |
| BAUER, Monika, 8048 Zürich, CH | | | | A61K 9/00 (2006.01) |
| DIETMEIER, Klaus, 8048 Zürich, CH | | | | A61K 31/57 (2006.01) |
| SCHMITZ, Nicole, 8902 Urdorf, CH | | | | A61K 47/10 (2006.01) |
| UTZINGER, Stephan, 8952 Schlieren, CH | | | | (96) 24.07.2007 |
| (54) Fúzní proteiny kočičího alergenu a jejich použití | | | | (96) 07014491.0 |
| | | | | (73) Almirall Hermal GmbH, 21465 Reinbek, DE |
| | | | | (72) Brauel, Anke, Dr., 21077 Hamburg, DE |
| | | | | Evers, Dirk, 21465 Reinbek, DE |
| | | | | Evers, Fritjof, 21465 Reinbek, DE |
| | | | | Fielhauer, Sabine, 21481 Lauenburg, DE |
| | | | | Henning, Dr., Falkenweg 9c 21244 Buchholz/N, DE |
| | | | | Meyer, Ricarda, 21271 Hanstedt, DE |
| | | | | Strahinjic, Ivana, 22307 Hamburg, DE |
| | | | | Treudler, Klaus, Dr., 21217 Seevetal, DE |
| | | | | Vollus, Marlies, 20537 Hamburg, DE |
| | | | | (54) Farmaceutická kompozice obsahující mometason furoát |

(32) 25.07.2006
(31) 102006034883
(33) DE
(74) Čermák a spol., JUDr. Karel Čermák, Elišky Peškové
15/735, Praha 5, 15000

(97) **EP 1889836**

(47) 12.06.2013

(97) 01.03.2007

(51) **C07D 213/75** (2006.01)

A61K 31/4409 (2006.01)

A61K 31/496 (2006.01)

A61K 31/506 (2006.01)

A61K 31/5377 (2006.01)

A61P 35/00 (2006.01)

A61P 35/04 (2006.01)

A61P 43/00 (2006.01)

C07D 239/47 (2006.01)

C07D 401/12 (2006.01)

C07D 401/14 (2006.01)

(96) 21.08.2006

(96) 06796594.7

(73) Eisai R&D Management Co., Ltd., Tokyo 112-8088, JP

(72) MATSUSHIMA, Tomohiro, Tsukuba-shi, Ibaraki 300-2635, JP

TAKAHASHI, Keiko, Tsukuba-shi, Ibaraki 300-2635, JP

FUNASAKA, Setsuo, Tsukuba-shi, Ibaraki 300-2635, JP

OBAISHI, Hiroshi, Tsukuba-shi, Ibaraki 300-2635, JP

SHIROTORI, Shuji, Tsukuba-shi, Ibaraki 300-2635, JP

(54) **Nový pyrimidinový derivát a pyrimidinový derivát**

(32) 24.08.2005

(31) 710671 P

(33) US

(86) PCT/JP2006/316331

(87) WO 2007/023768

(74) TRAPLOVÁ HAKR KUBÁT Advokátní a patentová

kancelář, Ing. Eduard Hakr, Přístavní 24, Praha 7, 17000

(97) **EP 1890996**

(47) 24.04.2013

(97) 30.11.2006

(51) **C07C 237/26** (2006.01)

C07C 231/24 (2006.01)

(96) 25.05.2006

(96) 06760544.4

(73) Wyeth LLC, Madison, NJ 07940, US

(72) KRISHNAN, Lalitha, Suffern, NY 10901, US

DESHMUKH, Subodh, S., White Plains, NY 10603, US

HADFIELD, Anthony, St. Petersburg, FL 33705, US

HUANG, James, W., Hillsborough, NJ 08844, US

KU, Mannching, Sherry, Thiells, NY 10984, US

(54) **Krystalické pevné formy tigecyklinu a způsoby jejich**

přípravy

(32) 27.05.2005

(31) 684955 P

(33) US

(86) PCT/US2006/020871

(87) WO 2006/128150

(74) Společná advokátní kancelář Všeťečka Zelený Švorčík

Kalenský a partneři, JUDr. Pavel Zelený, Hálkova 2, Praha

2, 12000

(97) **EP 1897109**

(47) 20.02.2013

(97) 04.01.2007

(51) **H01H 37/76** (2006.01)

(96) 27.06.2006

(96) 06762202.7

(73) Inter Control Hermann Köhler Elektrik GmbH & Co. KG,

90411 Nürnberg, DE

(72) SIEBER, Peter, 90451 Nürnberg, DE

PAHLKE, Lutz, 90469 Nürnberg, DE

WOLF, Roland, 91217 Hersbruck, DE

(54) **Tepelná pojistka se způsobem její výroby**

(32) 28.06.2005, 20.12.2005

(31) 202005010133 U, 102005060965

(33) DE, DE

(86) PCT/EP2006/006169

(87) WO 2007/000309

(74) Čermák a spol., JUDr. Karel Čermák, Elišky Peškové

15/735, Praha 5, 15000

(97) **EP 1900585**

(47) 24.04.2013

(97) 19.03.2008

(51) **B60T 17/22** (2006.01)

(96) 10.09.2007

(96) 07450154.5

(73) ÖBB - Technische Services GmbH, 1110 Wien, AT

(72) Holzner, Karl, 2100 Leobendorf, AT

Kreuzinger, Josef, 3463 Eggendorf am Wagram, AT

(54) **Zařízení na zkoušení pneumaticky ovládaných brzd**

(32) 12.09.2006

(31) 15182006

(33) AT

(74) TRAPLOVÁ HAKR KUBÁT Advokátní a patentová

kancelář, Ing. Eduard Hakr, Přístavní 24, Praha 7, 17000

(97) **EP 1924470**

(47) 08.05.2013

(97) 22.03.2007

(51) **B60S 1/38** (2006.01)

(96) 12.09.2006

(96) 06805686.0

(73) VALEO SYSTEMES D'ESSUYAGE, 78321 La Verriere,

FR

(72) BOUSSICOT, Frédéric, F-78700 Conflans Sainte

Honorine, FR

JARASSON, Jean-Michel, F-78990 Elancourt, FR

CAILLOT, Gérald, F-78320 Le Mesnil Saint-Denis, FR

(54) **Zařízení pro vzájemné zajištění stíracího listu a držáku**

stíratka stěrače

(32) 13.09.2005

(31) 0509319

(33) FR

(86) PCT/EP2006/008843

(87) WO 2007/031260

(74) Společná advokátní kancelář Všeťečka Zelený Švorčík

Kalenský a partneři, JUDr. Michal Havlík, Hálkova 2,

Praha 2, 12000

(97) **EP 1928850**

(47) 19.06.2013

(97) 01.03.2007

(51) **C07D 281/10** (2006.01)

A61K 31/553 (2006.01)

(96) 17.08.2006

(96) 06801887.8

(73) The Trustees of Columbia University in the City of New

York, New York, New York 10027, US

(72) MARKS, Andrew, Robert, Larchmont, NY 10538, US

LANDRY, Donald, W., New York, NY, US

DENG, Shixian, White Plains, NY 10601, US

CHENG, Zhen, Zhuang, Elmhurst, NY 11373, US

LEHNART, Stephan, E., New York, NY 10026, US

(54) **Účinné látky pro prevenci a léčení poruch, jichž se**

účastní modulace receptorů RyR

(32) 25.08.2005

(31) 212413

(33) US

(86) PCT/US2006/032405

(87) WO 2007/024717

(74) KOREJZOVÁ & SPOL., v.o.s., JUDr. Petra Korejzová,

Korunní 810/104 E, Praha 10, 10100

(97) EP 1929941	(86) PCT/EP2007/050516
(47) 03.04.2013	(87) WO 2007/082922
(97) 11.06.2008	(74) TRAPLOVÁ HAKR KUBÁT Advokátní a patentová kancelář, Ing. Eduard Hakr, Přístavní 24, Praha 7, 17000
(51) A61B 5/00 (2006.01)	
(96) 06.12.2007	
(96) 07122455.4	
(73) A. MENARINI INDUSTRIE FARMACEUTICHE RIUNITE S.R.L., I-50131 Firenze, IT	(97) EP 1989368
(72) Dall'Oglio, Giorgio, 20146 Milano, IT	(47) 24.04.2013
Valgimigli, Francesco, 50132 Firenze, IT	(97) 07.09.2007
(54) Přenosné zařízení pro měření a regulaci analytů v biologických tekutinách	(51) E04F 13/08 (2006.01)
(32) 07.12.2006	E04B 1/80 (2006.01)
(31) FI20060310	(96) 27.02.2007
(33) IT	(96) 07711244.9
(74) Rott, Růžička & Guttman Patentové, známkové a advokátní kanceláře, Ing. Ivana Menšíková, Vinohradská 37, Praha 2, 12000	(73) Rockwool International A/S, 2640 Hedehusene, DK
	(72) FERNÁNDEZ-CANO, Pedro Luis, E-08013 Barcelona, ES
	(54) Izolační fasádní systém
	(32) 28.02.2006
	(31) 06388013
	(33) EP
	(86) PCT/DK2007/000093
	(87) WO 2007/098761
	(74) Společná advokátní kancelář Vsetečka Zelený Švorčík Kalenský a partneři, JUDr. Michal Havlík, Hálkova 2, Praha 2, 12000
(97) EP 1933871	
(47) 24.04.2013	
(97) 12.04.2007	
(51) C07K 16/40 (2006.01)	
A61K 39/395 (2006.01)	
A61P 35/00 (2006.01)	
C12N 15/13 (2006.01)	
C12N 5/12 (2006.01)	
(96) 06.09.2006	(97) EP 1993501
(96) 06824915.0	(47) 10.04.2013
(73) Amgen Fremont Inc., Thousand Oaks, CA 91320-1799, US	(97) 16.08.2007
Pfizer Inc., New York, NY 10017, US	(51) A61F 13/15 (2006.01)
(72) NORTH, Michael, Aidan, Rancho Santa Fe, CA 92014, US	D04H 1/42 (2006.01)
AMUNDSON, Karin, Kristina, San Diego, CA 92110, US	D04H 1/44 (2006.01)
BEDIAN, Vahe, Framingham, MA 01701, US	D04H 1/56 (2006.01)
BELOUSKI, Shelley, Sims, Camarillo, CA 93012, US	A61L 15/60 (2006.01)
HU-LOWE, Dana, Dan, Encinitas, CA 92024, US	B32B 5/26 (2006.01)
JIANG, Xin, San Diego, CA 92122, US	D01D 5/098 (2006.01)
KARLICEK, Shannon, Marie, San Diego, CA 92122, US	D01D 5/00 (2006.01)
KELLERMANN, Sirid-Aimee, Menlo Park, CA 94025, US	D01F 1/10 (2006.01)
THOMSON, James Arthur, San Diego, CA 92123, US	(96) 02.02.2007
WANG, Jianying, San Diego, CA 92129, US	(96) 07763324.6
WICKMAN, Grant, Raymond, Glasgow G13 2TQ, GB	(73) The University of Akron, Akron, OH 44325, US
ZHANG, Jingchuan, Boulder, CO 80305, US	SNS Nano Fiber Technology, LLC, Akron, OH 44308, US
(54) Humánní monoklonální protilátky proti kináze podobné receptoru pro aktivin 1	(72) SMITH, Daniel J., Stow, OH 44224, US
(32) 07.09.2005	RING, Horst, D-77034 Boblingen, DE
(31) 715292 P	(54) Absorpční netkané vláknité podložky a způsob jejich výroby
(33) US	(32) 03.02.2006
(86) PCT/US2006/035096	(31) 765309 P
(87) WO 2007/040912	(33) US
(74) Čermák a spol., JUDr. Karel Čermák, Elišky Peškové 15/735, Praha 5, 15000	(86) PCT/US2007/002884
	(87) WO 2007/092303
	(74) Čermák a spol., JUDr. Karel Čermák, Elišky Peškové 15/735, Praha 5, 15000
(97) EP 1981506	(97) EP 1996850
(47) 27.03.2013	(47) 24.04.2013
(97) 26.07.2007	(97) 20.09.2007
(51) A61K 31/505 (2006.01)	(51) F16K 31/126 (2006.01)
A61P 31/18 (2006.01)	F16K 7/17 (2006.01)
(96) 19.01.2007	F16K 11/048 (2006.01)
(96) 07712053.3	(96) 15.03.2006
(73) Janssen R&D Ireland, Eastgate, Little Island, County Cork, IE	(96) 06707565.5
(72) BAERT, Lieven, Elvire, Colette, B-8200 Brugge 2, BE	(73) Norgren GmbH, 46519 Alpen, DE
KRAUS, Guenter, B-2860 Sint-Katelijne-Waver, BE	(72) TSCHÜRTZ, Andreas, 73434 Aalen, DE
VAN 'T KLOOSTER, Gerben Albert Eleutherius, NL-4837 CK Breda, NL	(54) Ventil s pružnou diafragmou
(54) Dlouhodobá léčba infekce HIV pomocí TCM278	(86) PCT/EP2006/002378
(32) 20.01.2006	(87) WO 2007/104334
(31) 06100677	(74) Společná advokátní kancelář Vsetečka Zelený Švorčík Kalenský a partneři, JUDr. Michal Havlík, Hálkova 2, Praha 2, 12000
(33) EP	
	(97) EP 1997517
	(47) 10.04.2013

(97) 10.05.2007		(74) TRAPLOVÁ HAKR KUBÁT Advokátní a patentová kancelář, Ing. Eduard Hakr, Přístavní 24, Praha 7, 17000
(51) A61L 2/16	(2006.01)	
A01N 33/12	(2006.01)	
A01N 47/44	(2006.01)	
C02F 1/50	(2006.01)	
(96) 14.11.2005		(97) EP 2052078
(96) 05857401.3		(47) 10.04.2013
(73) Balekhov, Sergei Alexeevich, Moscow 121069, RU		(97) 24.01.2008
(72) NIKOLAEV, Valery Mikhailovich, Moscow, 123242, RU		(51) C11D 3/386
SCHERBA, Alexei Semenovich, Moskovskaya obl., 141370, RU		(2006.01)
(54) Způsob výroby dezinfekčního činidla		(51) C12N 9/42
(32) 07.11.2005		(2006.01)
(31) 2005134224		(96) 17.07.2007
(33) RU		(96) 07787629.0
(86) PCT/RU2005/000563		(73) BASF SE, 67056 Ludwigshafen, DE
(87) WO 2007/053053		(72) LEUTHNER, Birgitta, 40764 Langenfeld, DE
(74) Čermák a spol., JUDr. Karel Čermák, Elišky Peškové 15/735, Praha 5, 15000		KENSCH, Oliver, 50259 Pulheim, DE
		KOCH, Nadine, 50321 Brühl, DE
		SOLLOCH, Ute, 70180 Stuttgart, DE
		COCO, Wayne, 50737 Köln, DE
		SCHEIDIG, Andreas, 50823 Köln, DE
		RARBACH, Markus, 81369 München, DE
		KETTLING, Ulrich, 81477 München, DE
		HAUPTS, Ulrich, 51519 Odenthal, DE
		(54) Mananázy
		(32) 18.07.2006, 18.07.2006
		(31) 06117441, 831629 P
		(33) EP, US
		(86) PCT/EP2007/057363
		(87) WO 2008/009673
		(74) Společná advokátní kancelář Všečeka Zelený Švorčík Kalenský a partneři, JUDr. Otakar Švorčík, Hálkova 2, Praha 2, 12000
(97) EP 1997588		(97) EP 2054363
(47) 08.05.2013		(47) 17.04.2013
(97) 03.12.2008		(97) 31.01.2008
(51) B25B 27/00	(2006.01)	(51) C07C 29/145
(96) 27.03.2008		(2006.01)
(96) 08005773.0		(51) C07C 31/38
(73) TRW Automotive Electronics & Components GmbH, 78315 Radolfzell, DE		(2006.01)
(72) Klein, Dieter, 88045 Friedrichshafen, DE		(96) 17.07.2007
Kurfeld, Dietmar, 78256 Steisslingen, DE		(96) 07787638.1
(54) Nástroj na oddělování snímáče na čelním skle		(73) F. Hoffmann-La Roche AG, 4070 Basel, CH
(32) 30.05.2007		(72) PUENTENER, Kurt, 4052 Basel, CH
(31) 202007007683 U		WALDMEIER, Pius, 4317 Wegenstetten, CH
(33) DE		(54) Asymetrická hydrogenace 1, 1, 1-trifluoracetonu
(74) KOREJZOVÁ & SPOL., v.o.s., JUDr. Petra Korejzová, Korunní 810/104 E, Praha 10, 10100		(32) 27.07.2006
		(31) 06117928
		(33) EP
		(86) PCT/EP2007/057372
		(87) WO 2008/012240
		(74) Čermák a spol., JUDr. Karel Čermák, Elišky Peškové 15/735, Praha 5, 15000
(97) EP 2011929		(97) EP 2058754
(47) 20.02.2013		(47) 01.05.2013
(97) 07.01.2009		(97) 13.05.2009
(51) E03D 5/10	(2006.01)	(51) G06M 1/02
E03C 1/05	(2006.01)	(2006.01)
(96) 16.05.2008		(51) G06M 1/04
(96) 08103995.0		(2006.01)
(73) VIEGA GmbH & Co. KG, 57439 Attendorn, DE		(96) 19.06.2003
(72) Kuhbier, Ulrich, 58849 Herscheid, DE		(96) 09153472.7
(54) Splachovací zařízení pro splachovací záchod nebo urinál		(73) Glaxo Group Limited, Brentford, Middlesex TW8 9GS, GB
(32) 03.07.2007		(72) Bonney, Stanley, George, Ware, Hertfordshire SG12 0DP, GB
(31) 202007009348 U		Brand, Peter John, Ware, Hertfordshire SG12 0DP, GB
(33) DE		Godfrey, James William, Ware, Hertfordshire SG12 0DP, GB
(74) Čermák a spol., JUDr. Karel Čermák, Elišky Peškové 15/735, Praha 5, 15000		Rand, Paul Kenneth, Ware, Hertfordshire SG12 0DP, GB
		(54) Ukazatel podaných dávek pro dávkovací zařízení
		(32) 21.06.2002, 15.05.2003
		(31) 0214360, 0311191
		(33) GB, GB
		(74) KOREJZOVÁ & SPOL., v.o.s., JUDr. Petra Korejzová, Korunní 810/104 E, Praha 10, 10100
(97) EP 2012814		
(47) 22.05.2013		
(97) 25.10.2007		
(51) A61K 38/18	(2006.01)	
A61K 39/395	(2006.01)	
A61P 37/00	(2006.01)	
C07K 16/28	(2006.01)	
(96) 11.04.2007		
(96) 07760469.2		
(73) GENZYME CORPORATION, Cambridge, MA 02142, US		
(72) KAPLAN, Johanne, Sherborn, MA 01748, US		
MCPHERSON, John, M., Hopkinton, MA 01748, US		
(54) Způsob léčby autoimunitních onemocnění		
(32) 12.04.2006		
(31) 744713 P		
(33) US		
(86) PCT/US2007/066416		
(87) WO 2007/121233		

- | | | |
|---|--|--|
| (97) EP 2067779 | | (73) Oncotherapy Science, Inc., Kawasaki-shi Kanagawa 213-0012, JP |
| (47) 24.04.2013 | | (72) FUJIOKA, Tomoaki, Morioka-shi Iwate 020-8505, JP |
| (97) 10.06.2009 | | NAKAMURA, Yusuke, Bunkyo-ku Tokyo 113-8654, JP |
| (51) C07D 451/10 (2006.01) | | TSUNODA, Takuya, Bunkyo-ku Tokyo 113-8654, JP |
| A61K 31/46 (2006.01) | | OSAWA, Ryuji, Kawasaki-shi Kanagawa 213-0012, JP |
| A61P 11/00 (2006.01) | | SHIDA, Midori, Kawasaki-shi Kanagawa 213-0012, JP |
| (96) 29.10.2004 | | (54) Peptidové vakcíny pro karcinomy exprimující polypeptidy MPHOSPH1 nebo DEPDC1 |
| (96) 09153379.4 | | (32) 17.10.2006 |
| (73) Boehringer Ingelheim International GmbH, 55216 Ingelheim am Rhein, DE | | (31) 852575 P |
| (72) Banholzer, Rolf, 70597 Stuttgart, DE | | (33) US |
| Sieger, Peter, 88441 Mittelbiberach, DE | | (86) PCT/JP2007/001122 |
| Pfrengele, Waldemar, 88400 Biberach, DE | | (87) WO 2008/047473 |
| (54) Tiotropiové soli, způsob jejich výroby a formulace léčiv s jejich obsahem | | (74) Společná advokátní kancelář Všečeka Zelený Švorčík Kalenský a partneři, JUDr. Michal Havlík, Hálkova 2, Praha 2, 12000 |
| (32) 03.11.2003 | | |
| (31) 03025075 | | |
| (33) EP | | |
| (74) KOREJZOVÁ & SPOL., v.o.s., JUDr. Petra Korejzová, Korunní 810/104 E, Praha 10, 10100 | | |
| <hr/> | | |
| (97) EP 2083117 | | (97) EP 2099692 |
| (47) 13.03.2013 | | (47) 24.04.2013 |
| (97) 29.07.2009 | | (97) 24.07.2008 |
| (51) D21C 9/08 (2006.01) | | (51) B65D 59/06 (2006.01) |
| D21H 17/68 (2006.01) | | F16L 57/00 (2006.01) |
| D21C 3/22 (2006.01) | | (96) 14.12.2007 |
| C01B 33/24 (2006.01) | | (96) 07871867.3 |
| (96) 16.01.2008 | | (73) VALLOUREC MANNESMANN OIL & GAS FRANCE, 59620 Aulnoye-Aymeries, FR |
| (96) 08150320.3 | | Vam Mexico Sa De Cv, 91697 Veracruz, MX |
| (73) BIM KEMI AB, S-443 03 Stenkullen, SE | | (72) COURTOIS, Sébastien, F-01590 Lavancia-Epercy, FR |
| (72) Wassenius, Helena, 243 63 Torslanda, SE | | MOREL, Stéphane, F-39310 Les Moussieres, FR |
| Wallberg, Peter, 443 32 Lerum, SE | | CADIOU, Erwan, F-29000 Quimper, FR |
| Hassler, Thord, 252 20 Helsingborg, SE | | VELASQUEZ, Roque, Veracruz, MX |
| Kittelsen, Tom, 3016 Drammen, NO | | (54) Ochranné zařízení vnitřního konce součástí trubkového závitového spoje v otevřeném a zavřeném poloze a příslušný způsob i upínací zařízení |
| (54) Prostředek oxidu křemičitého | | (32) 19.12.2006 |
| (74) Společná advokátní kancelář Všečeka Zelený Švorčík Kalenský a partneři, JUDr. Michal Havlík, Hálkova 2, Praha 2, 12000 | | (31) 0611065 |
| | | (33) FR |
| | | (86) PCT/FR2007/002076 |
| | | (87) WO 2008/087302 |
| | | (74) Čermák a spol., JUDr. Karel Čermák, Elišky Peškové 15/735, Praha 5, 15000 |
| <hr/> | | |
| (97) EP 2089491 | | (97) EP 2107778 |
| (47) 10.04.2013 | | (47) 03.07.2013 |
| (97) 08.05.2008 | | (97) 07.10.2009 |
| (51) C09K 13/06 (2006.01) | | (51) H04M 1/02 (2006.01) |
| H01L 21/306 (2006.01) | | H04N 7/18 (2006.01) |
| (96) 05.10.2007 | | H04M 11/02 (2006.01) |
| (96) 07818739.0 | | (96) 01.04.2008 |
| (73) Merck Patent GmbH, 64293 Darmstadt, DE | | (96) 08153907.4 |
| (72) STOCKUM, Werner, 64354 Reinheim, DE | | (73) GIRA Giersiepen GmbH & Co. KG, 42477 Radevormwald, DE |
| KUEBELBECK, Armin, 64625 Bensheim, DE | | (72) Hartmut Heinbach, 57080 Siegen, DE |
| (54) Tisknutelné médium pro leptání oxidových, transparentních a vodivých vrstev | | Klaus Schieffer, 51375 Leverkusen, DE |
| (32) 30.10.2006 | | (54) Staniční přístroj pro domovní komunikační zařízení |
| (31) 102006051735 | | (74) Rott, Růžička & Guttmann Patentové, známkové a advokátní kanceláře, Ing. Jiří Andera, Vinohradská 37, Praha 2, 12000 |
| (33) DE | | |
| (86) PCT/EP2007/008663 | | |
| (87) WO 2008/052637 | | |
| (74) Čermák a spol., JUDr. Karel Čermák, Elišky Peškové 15/735, Praha 5, 15000 | | |
| <hr/> | | |
| (97) EP 2091965 | | (97) EP 2125423 |
| (47) 15.05.2013 | | (47) 24.04.2013 |
| (97) 24.04.2008 | | (97) 10.07.2008 |
| (51) C07K 14/435 (2006.01) | | (51) B60N 2/22 (2006.01) |
| A61K 38/00 (2006.01) | | B60N 2/235 (2006.01) |
| A61K 39/00 (2006.01) | | (96) 21.12.2007 |
| A61P 35/00 (2006.01) | | (96) 07857059.5 |
| C07K 7/00 (2006.01) | | (73) Johnson Controls GmbH, 51399 Burscheid, DE |
| C12N 15/09 (2006.01) | | (72) MILDT, Helmut, R., 51789 Lindlar, DE |
| (96) 16.10.2007 | | ALBERS, Franz, 51109 Köln, DE |
| (96) 07827901.5 | | IHNKEN, Andreas, 42799 Leichlingen, DE |
| | | (54) Uspořádání zadního sedadla |

(32) 28.12.2006, 02.04.2007, 29.06.2007
(31) 102006062461, 102007016167, 102007030427
(33) DE, DE, DE
(86) PCT/EP2007/011346
(87) WO 2008/080587
(74) TRAPLOVÁ HAKR KUBÁT Advokátní a patentová kancelář, Ing. Eduard Hakr, Přístavní 24, Praha 7, 17000

(97) **EP 2125810**
(47) 24.04.2013
(97) 03.07.2008
(51) **C07D 471/04** (2006.01)
A61K 31/4375 (2006.01)
A61P 35/00 (2006.01)
(96) 18.12.2007
(96) 07869422.1
(73) Takeda Pharmaceutical Company Limited, Osaka 541-0045, JP
(72) DONG, Qing, San Diego, California 92130, US
GONG, Xianchang, San Diego, CA 92121, US
KALDOR, Stephen W., Del Mar, CA 92130, US
KANOUNI, Toufike, San Diego, California 92121, US
SCORAH, Nicholas, San Diego, CA 92130, US
WALLACE, Michael B., San Diego, CA 92117, US
ZHOU, Feng, Escondido, CA 92027, US
(54) **Inhibitory kinázy MAPK/ERK**
(32) 20.12.2006
(31) 870913 P
(33) US
(86) PCT/US2007/087913
(87) WO 2008/079814
(74) TRAPLOVÁ HAKR KUBÁT Advokátní a patentová kancelář, Ing. Eduard Hakr, Přístavní 24, Praha 7, 17000

(97) **EP 2129583**
(47) 01.05.2013
(97) 09.10.2008
(51) **B65C 9/18** (2006.01)
B65C 9/42 (2006.01)
(96) 18.03.2008
(96) 08717930.5
(73) P.E. Labellers S.p.A., 46047 Porto Mantovano (MN), IT
(72) BALLAROTTI, Mario, I-46045 Marmirolo, IT
(54) **Etiketovací stroj**
(32) 30.03.2007
(31) MN20070010
(33) IT
(86) PCT/EP2008/053196
(87) WO 2008/119658
(74) Rott, Růžička & Guttmann Patentové, známkové a advokátní kanceláře, JUDr. Ing. Miloslav Hainz, Vinohradská 37, Praha 2, 12000

(97) **EP 2130638**
(47) 10.07.2013
(97) 09.12.2009
(51) **B23K 26/14** (2006.01)
B23K 26/38 (2006.01)
B23K 37/08 (2006.01)
B23K 26/08 (2006.01)
B23K 26/00 (2006.01)
C21D 1/09 (2006.01)
(96) 14.05.2009
(96) 09160219.3
(73) MKN Maschinenfabrik Kurt Neubauer GmbH & Co. KG, 38300 Wolfenbüttel, DE
(72) Helm, Peter, 38304 Wolfenbüttel, DE
(54) **Způsob opracování hran kovové součásti za použití laserového paprsku**
(32) 05.06.2008
(31) 102008026913
(33) DE

(74) Rott, Růžička & Guttmann Patentové, známkové a advokátní kanceláře, Ing. Jiří Andera, Vinohradská 37, Praha 2, 12000

(97) **EP 2132383**
(47) 17.04.2013
(97) 18.09.2008
(51) **E03D 9/00** (2006.01)
E03D 9/03 (2006.01)
(96) 20.11.2007
(96) 07847219.8
(73) Henkel Kommanditgesellschaft auf Aktien, 40589 Düsseldorf, DE
(72) PESSEL, Frank, 40215 Düsseldorf, DE
MÜHLHAUSEN, Hans-Georg, 40597 Düsseldorf, DE
BUTTER-JENTSCH, Ralph, 40764 Langenfeld, DE
(54) **Systém s doplňovací jednotkou s odnímatelnou funkční komorou s rozprašovací hlavicí**
(32) 09.03.2007
(31) 102007011991
(33) DE
(86) PCT/EP2007/062531
(87) WO 2008/110221
(74) KOREJZOVÁ & SPOL., v.o.s., JUDr. Petra Korejzová, Korunní 810/104 E, Praha 10, 10100

(97) **EP 2137184**
(47) 08.05.2013
(97) 16.10.2008
(51) **C07D 471/04** (2006.01)
A61K 31/33 (2006.01)
A61P 35/00 (2006.01)
(96) 27.03.2008
(96) 08744440.2
(73) Array Biopharma, Inc., Boulder, CO 80301, US
(72) ALLEN, Shelley, Loveland, Colorado 80537, US
GRESCHUK, Julie, Marie, Erie, Colorado 80516, US
KALLAN, Nicholas, C., Boulder, Colorado 80301, US
MARMSÄTER, Fredrik, P., Boulder, Colorado 80502, US
MUNSON, Mark, C., Louisville, Colorado 80027, US
RIZZI, James, P., Longmont, Colorado 80503, US
ROBINSON, John, E., Commerce City, Colorado 80022, US
SCHLACHTER, Stephen, T., Boulder, Colorado 80304, US
TOPALOV, George, T., Superior, Colorado 80027, US
ZHAO, Qian, Superior, Colorado 80027, US
LYSSIKATOS, Joseph, P., Piedmont, California 94611, US
(54) **Imidazo 1,2-a pyridinové sloučeniny jako inhibitory tyrozinkinázových receptorů**
(32) 03.04.2007
(31) 909857 P
(33) US
(86) PCT/US2008/058395
(87) WO 2008/124323
(74) TRAPLOVÁ HAKR KUBÁT Advokátní a patentová kancelář, Ing. Jan Kubát, Přístavní 24, Praha 7, 17000

(97) **EP 2144618**
(47) 15.05.2013
(97) 02.10.2008
(51) **A61K 35/56** (2006.01)
A61K 31/122 (2006.01)
A61K 31/685 (2006.01)
A61K 35/60 (2006.01)
(96) 28.03.2008
(96) 08718910.6
(73) Aker BioMarine AS, 0115 Oslo, NO

- (72) BRUHEIM, Inge, N-6100 Volda, NO
GRIINARI, Mikko, FIN-02660 Espoo, FI
TILSETH, Snorre, N-5027 Bergen, NO
BANNI, Sebastiano, I-09126 Cagliari, IT
COHN, Jeffrey, Sydney, NSW 2050, AU
MANCINELLI, Daniele, N-6150 Orsta, NO
- (54) **Biologický účinné kompozice krilového oleje**
- (32) 28.03.2007, 25.09.2007, 29.10.2007, 28.01.2008
- (31) 920483 P, 975058 P, 983446 P, 24072
- (33) US, US, US, US
- (86) PCT/GB2008/001080
- (87) WO 2008/117062
- (74) Společná advokátní kancelář Vsetečka Zelený Švorčík Kalenský a partneři, JUDr. Michal Havlík, Hálkova 2, Praha 2, 12000

- (97) **EP 2145083**
- (47) 10.04.2013
- (97) 16.10.2008
- (51) **F01N 3/20** (2006.01)
- (96) 20.02.2008
- (96) 08716971.0
- (73) Robert Bosch GmbH, 70442 Stuttgart, DE
- (72) HAEBERER, Rainer, 75015 Bretten, DE
HORN, Matthias, 71691 Freiberg, DE
- (54) **SCR zařízení pro selektivní katalytickou redukcí výfukového plynu spalovacího motoru**
- (32) 10.04.2007
- (31) 102007016858
- (33) DE
- (86) PCT/EP2008/052062
- (87) WO 2008/122460
- (74) Čermák a spol., JUDr. Karel Čermák, Elišky Peškové 15/735, Praha 5, 15000

- (97) **EP 2152432**
- (47) 02.01.2013
- (97) 11.12.2008
- (51) **B29K 75/00** (2006.01)
B05B 1/34 (2006.01)
B29C 41/36 (2006.01)
- (96) 04.06.2007
- (96) 07729866.9
- (73) RECTICEL Automobilsysteme GmbH, 53619 Rheinbreitbach, DE
- (72) VERMEIRE, Christophe, 9050 Gentbrugge, BE
BENOIT, Kristof, 8790 Waregem, BE
- (54) **Tlaková vírová atomizační tryska pro stříkání vytvrditelné látky a s ní spojený způsob a použití**
- (86) PCT/EP2007/055478
- (87) WO 2008/148419
- (74) Společná advokátní kancelář Vsetečka Zelený Švorčík Kalenský a partneři, JUDr. Michal Havlík, Hálkova 2, Praha 2, 12000

- (97) **EP 2172213**
- (47) 03.04.2013
- (97) 07.04.2010
- (51) **A61K 39/095** (2006.01)
A61K 39/39 (2006.01)
C07K 14/22 (2006.01)
A61K 39/02 (2006.01)
A61K 39/09 (2006.01)
- (96) 30.01.2004
- (96) 09075550.5
- (73) Novartis AG, 4056 Basel, CH
- (72) Costantino, Paolo, 53000 Siena, IT
- (54) **Vakcíny proti několika meningokokovým séro skupinám, které lze podávat injekcemi**
- (32) 30.01.2003, 02.10.2003
- (31) 0302217, 0323101
- (33) GB, GB

- (74) Čermák a spol., JUDr. Karel Čermák, Elišky Peškové 15/735, Praha 5, 15000

- (97) **EP 2175702**
- (47) 20.03.2013
- (97) 14.04.2010
- (51) **H05H 1/28** (2006.01)
H05H 1/34 (2006.01)
- (96) 03.09.2009
- (96) 09011322.6
- (73) Kjellberg Finsterwalde Plasma und Maschinen GmbH, 03238 Finsterwalde, DE
- (72) Krink, Volker, 03238 Finsterwalde, DE
Laurisch, Frank, 03238 Finsterwalde, DE
Grundke, Timo, 03238 Finsterwalde, DE
- (54) **Dýza a čepička dýzy pro kapalinou chlazený plazmový hořák a hlava plazmového hořáku s dýzou/čepičkou dýzy**
- (32) 09.10.2008, 26.01.2009
- (31) 102008050770, 102009006132
- (33) DE, DE
- (74) Rott, Růžička & Guttmann Patentové, známkové a advokátní kanceláře, Ing. Jiří Andera, Vinohradská 37, Praha 2, 12000

- (97) **EP 2176354**
- (47) 17.04.2013
- (97) 19.02.2009
- (51) **C08L 97/02** (2006.01)
C08H 8/00 (2010.01)
B27N 1/00 (2006.01)
- (96) 08.08.2008
- (96) 08785472.5
- (73) Kronotec AG, 6006 Luzern, CH
- (72) GRUNWALD, Dirk, 38108 Braunschweig, DE
HASCH, Joachim, 10317 Berlin, DE
- (54) **Způsob snížení emisí aldehydů a prchavých organických sloučenin z dřevitého materiálu**
- (32) 10.08.2007
- (31) 102007038041
- (33) DE
- (86) PCT/EP2008/006584
- (87) WO 2009/021702
- (74) Ing. Vítězslav Žák, patentový zástupce, Ostopovická 4, Troubsko, 66441

- (97) **EP 2185447**
- (47) 13.03.2013
- (97) 05.03.2009
- (51) **B65G 1/04** (2006.01)
- (96) 28.08.2008
- (96) 08803332.9
- (73) Hänel & CO., 9450 Altstätten, CH
- (72) HÄNEL, Joachim, 74177 Bad Friedrichshall, DE
- (54) **Skladovací regál s dopravním zařízením**
- (32) 29.08.2007
- (31) 102007040863
- (33) DE
- (86) PCT/EP2008/061320
- (87) WO 2009/027479
- (74) Čermák a spol., JUDr. Karel Čermák, Elišky Peškové 15/735, Praha 5, 15000

- (97) **EP 2212362**
- (47) 27.03.2013
- (97) 11.06.2009

- (51) **C09D 175/00** (2006.01)
C08G 18/70 (2006.01)
C08G 18/08 (2006.01)
C08G 18/32 (2006.01)
C08G 18/34 (2006.01)
C08G 18/38 (2006.01)
C08G 18/50 (2006.01)
C09D 175/04 (2006.01)
- (96) 18.11.2008
(96) 08856894.4
- (73) Vencorex France, 69800 Saint-Priest, FR
(72) BERNARD, Jean-Marie, F-69440 Saint-Laurent d'Agny, FR
OLIER, Philippe, F-69007 Lyon, FR
- (54) **Nové ve vodě dispergovatelné polyisokyanátové kompozice**
- (32) 20.11.2007
(31) 0759172
(33) FR
(86) PCT/FR2008/052075
(87) WO 2009/071793
(74) A. Holas & partner Patentová a známková kancelář, Ing. Mgr. Hana Holasová, Křížová 4/105, Brno, 60300
-
- (97) **EP 2212618**
(47) 03.04.2013
(97) 04.06.2009
(51) **F22D 5/26** (2006.01)
F22B 37/38 (2006.01)
F22B 35/10 (2006.01)
- (96) 14.11.2008
(96) 08853664.4
- (73) Siemens Aktiengesellschaft, 80333 München, DE
(72) BRÜCKNER, Jan, 91080 Uttenreuth, DE
FRANKE, Joachim, 90518 Altdorf, DE
THOMAS, Frank, 91056 Erlangen, DE
- (54) **Způsob provozu průtokového vyvíječe páry a vyvíječe páry s nuceným průtokem**
- (32) 28.11.2007
(31) 07023081
(33) EP
(86) PCT/EP2008/065522
(87) WO 2009/068446
(74) Čermák a spol., JUDr. Karel Čermák, Elišky Peškové 15/735, Praha 5, 15000
-
- (97) **EP 2222932**
(47) 24.04.2013
(97) 22.05.2009
(51) **E21B 10/14** (2006.01)
- (96) 14.11.2008
(96) 08850570.6
- (73) Baker Hughes Incorporated, Houston, TX 77027, US
(72) ZAHRADNIK, Anton, The Woodlands TX 77380, US
PESSIER, Rudolph, C.O., The Woodlands TX 77380, US
NGUYEN, Don, Q., The Woodlands TX 77380, US
MEINERS, Matthew, J., The Woodlands TX 77380, US
CEPEDA, Karlos, B., The Woodlands TX 77380, US
DAMSCHEIN, Michael, Steven, The Woodlands TX 77380, US
BLACKMAN, Mark, P., The Woodlands TX 77380, US
- (54) **Hybridní vrták a způsob konstrukce**
- (32) 16.11.2007, 02.04.2008
(31) 988718 P, 61536
(33) US, US
(86) PCT/US2008/083532
(87) WO 2009/064969
(74) Rott, Růžička & Guttman Patentové, známkové a advokátní kanceláře, Ing. Ivana Menšíková, Vinohradská 37, Praha 2, 12000
-
- (97) **EP 2235098**
(47) 20.03.2013
- (97) 23.07.2009
(51) **C08J 9/32** (2006.01)
B29C 70/66 (2006.01)
C09J 107/00 (2006.01)
C09J 109/02 (2006.01)
C09J 109/06 (2006.01)
C09J 123/02 (2006.01)
C09J 123/08 (2006.01)
C09J 123/22 (2006.01)
C09J 201/00 (2006.01)
C08K 7/22 (2006.01)
- (96) 06.01.2009
(96) 09702394.9
- (73) TESA SE, 20253 Hamburg, DE
(72) BURMEISTER, Axel, 22527 Hamburg, DE
KREFT, Christian, 20255 Hamburg, DE
CZERWONATIS, Franziska, 21075 Hamburg, DE
BHANDARI, Sabine, Dr., 20457 Hamburg, DE
BÜNZ, Stephan, 25746 Ostrohe, DE
- (54) **Vypěněná lepicí hmota, obzvláště lepicí hmota citlivá na tlak, způsob její výroby a její použití**
- (32) 14.01.2008
(31) 102008004388
(33) DE
(86) PCT/EP2009/050072
(87) WO 2009/090119
(74) KOREJZOVÁ & SPOL., v.o.s., JUDr. Petra Korejzová, Korunní 810/104 E, Praha 10, 10100
-
- (97) **EP 2235160**
(47) 10.04.2013
(97) 09.07.2009
(51) **C12N 5/02** (2006.01)
C12N 5/073 (2010.01)
C12N 5/075 (2010.01)
C12N 5/076 (2010.01)
- (96) 19.12.2008
(96) 08866081.6
- (73) Ali Bin M. Abdullah, Jaffar, 58100 Kuala Lumpur, MY
(72) ALI BIN M. ABDULLAH, Jaffar, 58100 Kuala Lumpur, MY
- (54) **Manipulační a kultivační média pro gamety a embrya bez obsahu proteinů**
- (32) 21.12.2007, 21.12.2007
(31) 15764, 20076604
(33) US, NO
(86) PCT/US2008/087818
(87) WO 2009/086191
(74) Čermák a spol., JUDr. Karel Čermák, Elišky Peškové 15/735, Praha 5, 15000
-
- (97) **EP 2239253**
(47) 19.06.2013
(97) 13.08.2009
(51) **C07D 207/333** (2006.01)
A61K 31/40 (2006.01)
A61K 31/4155 (2006.01)
A61K 31/422 (2006.01)
A61K 31/4245 (2006.01)
A61K 31/427 (2006.01)
A61K 31/428 (2006.01)
A61K 31/433 (2006.01)
A61K 31/4439 (2006.01)
A61K 31/497 (2006.01)
A61K 31/5355 (2006.01)
A61K 31/5377 (2006.01)
A61P 3/04 (2006.01)
A61P 3/10 (2006.01)
A61P 9/00 (2006.01)
A61P 9/10 (2006.01)
A61P 13/12 (2006.01)
A61P 25/00 (2006.01)
A61P 25/02 (2006.01)
A61P 27/02 (2006.01)
A61P 43/00 (2006.01)

(96) 04.02.2009
(96) 09708422.2
(73) Daiichi Sankyo Company, Limited, Chuo-ku Tokyo 103-8426, JP
(72) FURUKAWA, Akihiro, Tokyo 140-8710, JP
FUKUZAKI, Takehiro, Tokyo 140-8710, JP
ONISHI, Yukari, Tokyo 140-8710, JP
KOBAYASHI, Hideki, Tokyo 140-8710, JP
HONDA, Takeshi, Tokyo 140-8710, JP
MATSUI, Yumi, Tokyo 140-8710, JP
KONISHI, Masahiro, Tokyo 140-8710, JP
MATSUFUJI, Tetuyoshi, Tokyo 140-8710, JP
UEDA, Kenjiro, Tokyo 134-8630, JP
(54) **Nové fenylpyrrolonové deriváty**
(32) 06.02.2008, 10.12.2008
(31) 2008026519, 2008314479
(33) JP, JP
(86) PCT/JP2009/051834
(87) WO 2009/099080
(74) PATENTSERVIS Praha a.s., Na Podkovce 281/10, Praha 4, 14700

(97) **EP 2250206**
(47) 31.10.2012
(97) 16.07.2009
(51) **C08G 18/36** (2006.01)
B60R 13/02 (2006.01)
B29L 31/30 (2006.01)
(96) 31.12.2008
(96) 08869686.9
(73) Johnson Controls Technology Company, Holland, MI 49423, US
(72) JOHNSON, Jack, L., Holland MI 49423, US
BOOM, Laura, N., Holland MI 49423, US
GREGORY, Kevin, Holland MI 49423, US
(54) **Prvek vnitřního obložení se zvýšeným obsahem obnovitelných materiálů**
(32) 04.01.2008
(31) 6294
(33) US
(86) PCT/US2008/088621
(87) WO 2009/088917
(74) Společná advokátní kancelář Vsetečka Zelený Švorčík Kalenský a partneři, JUDr. Petr Kalenský, Hálkova 2, Praha 2, 12000

(97) **EP 2255139**
(47) 02.01.2013
(97) 14.05.2009
(51) **F27B 1/08** (2006.01)
F27B 9/06 (2006.01)
F27D 11/02 (2006.01)
H05B 3/62 (2006.01)
H05B 6/22 (2006.01)
F27D 99/00 (2010.01)
(96) 10.11.2008
(96) 08847704.7
(73) SGL Carbon SE, 65201 Wiesbaden, DE
(72) EDLINGER, Alfred, A-6780 Bartholomäberg, AT
(54) **Elektricky vytápěná šachtová pec**
(32) 08.11.2007, 11.12.2007
(31) 18032007, 20042007
(33) AT, AT
(86) PCT/AT2008/000405
(87) WO 2009/059345
(74) Společná advokátní kancelář Vsetečka Zelený Švorčík Kalenský a partneři, JUDr. Michal Havlík, Hálkova 2, Praha 2, 12000

(97) **EP 2258822**
(47) 20.03.2013
(97) 08.12.2010

(51) **C12C 1/02** (2006.01)
C12C 1/027 (2006.01)
C12C 1/10 (2006.01)
C12C 1/15 (2006.01)
(96) 03.06.2010
(96) 10290292.1
(73) Malteurop Groupe, 51100 Reims, FR
(72) Julien, Denis, 51360 Beaumont sur Vesle, FR
(54) **Instalace pro skladování a způsob skladování**
(32) 04.06.2009
(31) 0902699
(33) FR
(74) Čermák a spol., JUDr. Karel Čermák, Elišky Peškové 15/735, Praha 5, 15000

(97) **EP 2262525**
(47) 26.12.2012
(97) 17.09.2009
(51) **A61K 38/17** (2006.01)
A61K 45/06 (2006.01)
A61P 3/14 (2006.01)
A61P 9/00 (2006.01)
A61P 21/00 (2006.01)
A61P 25/00 (2006.01)
(96) 11.03.2009
(96) 09720761.7
(73) Quincy Bioscience, LLC, Madison WI 53711, US
(72) UNDERWOOD, Mark, Y., Madison WI 53717, US
(54) **Kompozice obsahující apoeckvorin a způsoby použití**
(32) 11.03.2008
(31) 35443
(33) US
(86) PCT/US2009/036767
(87) WO 2009/114597
(74) Čermák a spol., JUDr. Karel Čermák, Elišky Peškové 15/735, Praha 5, 15000

(97) **EP 2274196**
(47) 06.03.2013
(97) 29.10.2009
(51) **B62D 65/06** (2006.01)
B60J 1/00 (2006.01)
B25B 11/00 (2006.01)
(96) 23.04.2008
(96) 08746643.9
(73) AEGIS Tools International, Inc., Madison, WI 53713, US
(72) BIRKHAUSER, Robert, Madison WI 53725-9688, US
HOWERY, Robert, Madison WI 53725-9688, US
(54) **Zařízení pro instalaci čelního skla a způsob instalace**
(86) PCT/US2008/061259
(87) WO 2009/131576
(74) PATENTSERVIS Praha a.s., Na Podkovce 281/10, Praha 4, 14700

(97) **EP 2298744**
(47) 26.06.2013
(97) 23.03.2011
(51) **C07D 233/54** (2006.01)
A61K 31/417 (2006.01)
A61P 25/04 (2006.01)
(96) 14.03.2005
(96) 10182349.0
(73) Janssen Pharmaceutica NV, 2340 Beerse, BE
(72) Breslin, Henry, J., Lansdale, PA 19446, US
Cai, Chaozhong, N. Wales, PA 19454, US
He, Wei, Audubon, PA 19403, US
Kavash, Robert, W., Glenside, PA 19038, US
(54) **Modulátory opioidních receptorů**
(32) 15.03.2004
(31) 553342 P
(33) US

(74) Společná advokátní kancelář Vsetečka Zelený Švorčík Kalenský a partneři, JUDr. Michal Havlík, Hálkova 2, Praha 2, 12000

(97) **EP 2302240**

(47) 15.05.2013

(97) 30.03.2011

(51) **F16C 17/03** (2006.01)

F16C 33/10 (2006.01)

(96) 17.09.2010

(96) 10177343.0

(73) Nuovo Pignone S.p.A., 50127 Florence, IT

(72) Palomba, Sergio, 50127, Firenze, IT

Giachetti, Silvio, 50127, Firenze, IT

Bacci, Alessandro, 50127, Firenze, IT

(54) **Ložisková podložka, ložiskové ústrojí a způsob rozvádění oleje**

(32) 22.09.2009

(31) CO20090032

(33) IT

(74) Čermák a spol., JUDr. Karel Čermák, Elišky Peškové 15/735, Praha 5, 15000

(97) **EP 2307230**

(47) 17.04.2013

(97) 19.08.2010

(51) **B60N 2/02** (2006.01)

B60N 2/225 (2006.01)

B60N 2/427 (2006.01)

B60N 2/44 (2006.01)

B60N 2/16 (2006.01)

B60N 2/18 (2006.01)

(96) 03.02.2010

(96) 10704502.3

(73) KEIPER GmbH & Co. KG, 67657 Kaiserslautern, DE

(72) SCHÜLER, Rolf, 42579 Heiligenhaus, DE

BOSSMANN, Bernd, 40822 Mettmann, DE

(54) **Pohonné zařízení**

(32) 12.02.2009

(31) 102009008576

(33) DE

(86) PCT/EP2010/000650

(87) WO 2010/091816

(74) TRAPLOVÁ HAKR KUBÁT Advokátní a patentová kancelář, Ing. Eduard Hakr, Přístavní 24, Praha 7, 17000

(97) **EP 2307393**

(47) 10.04.2013

(97) 23.12.2009

(51) **C07D 295/13** (2006.01)

C07D 295/155 (2006.01)

(96) 18.06.2009

(96) 09767695.1

(73) Abbott Laboratories, Abbott Park, Illinois 60064, US

(72) FRANCZYK, Thaddeus, S., II., Lake Villa, IL 60046, US
HILL, David, R., Gurnee, IL 60031, US

HAIGHT, Anthony, R., Wadsworth, IL 60083, US

MCLAUGHLIN, Maureen, Ann, Kenosha, WI 53142, US

SHEKHAR, Shashank, Highland Park, IL 60035, US

YU, Su, Lake Bluff, IL 60044, US

MEI, Jianzhang, Lake Forest, IL 60045, US

WANG, Lei, Acton, MA 01720, US

(54) **Způsob přípravy apoptozového promotoru ABT-263**

(32) 20.06.2008, 17.06.2009

(31) 74390 P, 486361

(33) US, US

(86) PCT/US2009/047723

(87) WO 2009/155386

(74) Rott, Růžička & Guttman Patentové, známkové a advokátní kanceláře, JUDr. Ing. Michal Guttman, Vinohradská 37, Praha 2, 12000

(97) **EP 2319309**

(47) 06.03.2013

(97) 11.05.2011

(51) **A01N 43/88** (2006.01)

A01N 43/40 (2006.01)

A01P 3/00 (2006.01)

(96) 11.10.2005

(96) 10197181.0

(73) Arysta LifeScience Corporation, Tokyo 104-6591, JP

(72) Suty-Heinze, Anne, 40764 Langenfeld, DE

Kerz-Moehlendick, Friedrich, Dr., 51377 Leverkusen, DE

Dutzmann, Stefan, Dr., 40764 Langenfeld, DE

Heinemann, Ulrich, Dr., 42799 Leichlingen, DE

(54) **Fungicidní kombinace účinných látek**

(32) 12.10.2004

(31) 102004049761

(33) DE

(74) Čermák a spol., JUDr. Karel Čermák, Elišky Peškové 15/735, Praha 5, 15000

(97) **EP 2334938**

(47) 01.05.2013

(97) 08.04.2010

(51) **F16B 35/04** (2006.01)

(96) 30.09.2009

(96) 09737165.2

(73) Aoyama Seisakusho Co., Ltd., Oguchi-cho Niwa-gun Aichi 480-0198, JP

(72) KONAGAYA, Satoshi, Niwa-gun Aichi 480-0198, JP

HASEGAWA, Sadayoshi, Niwa-gun Aichi 480-0198, JP

(54) **Nekřížící se šroub**

(32) 02.10.2008

(31) 2008256976

(33) JP

(86) PCT/JP2009/005022

(87) WO 2010/038446

(74) KOREJZOVÁ & SPOL., v.o.s., JUDr. Petra Korejzová, Korunní 810/104 E, Praha 10, 10100

(97) **EP 2336090**

(47) 17.04.2013

(97) 22.06.2011

(51) **C02F 1/467** (2006.01)

C02F 1/461 (2006.01)

(96) 09.11.2010

(96) 10190530.5

(73) Aqora GmbH, 91301 Forchheim, DE

(72) Braun, Karl-Heinz, 91301 Forchheim, DE

(54) **Kapalinové dávkovací zařízení**

(32) 09.11.2009

(31) 102009052273

(33) DE

(74) Čermák a spol., JUDr. Karel Čermák, Elišky Peškové 15/735, Praha 5, 15000

(97) **EP 2336096**

(47) 06.03.2013

(97) 22.06.2011

(51) **C04B 28/02** (2006.01)

C04B 28/08 (2006.01)

C04B 28/10 (2006.01)

C04B 28/14 (2006.01)

C04B 40/06 (2006.01)

(96) 08.12.2010

(96) 10194203.5

(73) Fels-Werke GmbH, 38640 Goslar, DE

(72) Boenkendorf, Ulf Dr., 31188, Holle, DE

Stumpf, Thomas Dr., 38667, Bad Harzburg, DE

(54) **Tvarovka ze suché malty a způsob její výroby**

(32) 10.12.2009

(31) 102009057710

(33) DE

(74) Rott, Růžička & Guttmann Patentové, známkové a advokátní kanceláře, Ing. Václav Krmenčík, Vinohradská 37, Praha 2, 12000

(97) **EP 2337518**

(47) 27.03.2013

(97) 17.06.2010

(51) **A61C 8/00** (2006.01)

(96) 11.12.2009

(96) 09799308.3

(73) Mehrhof Implant Technologies GmbH, 10553 Berlin, DE

(72) MEHRHOF, Jürgen, 14129 Berlin, DE

(54) **Viceditlný zubní implantát s alespoň jedním proximálním dílem implantátu a jedním distálním dílem implantátu**

(32) 12.12.2008, 08.05.2009

(31) 102008054588, 102009002947

(33) DE, DE

(86) PCT/EP2009/066899

(87) WO 2010/066871

(74) PATENTSERVIS Praha a.s., Na Podkovce 281/10, Praha 4, 14700

(97) **EP 2346716**

(47) 08.05.2013

(97) 14.05.2010

(51) **B60N 2/08** (2006.01)

(96) 15.10.2009

(96) 09737360.9

(73) KEIPER GmbH & Co. KG, 67657 Kaiserslautern, DE

(72) JÄHNER, Falko, 67659 Kaiserslautern, DE

(72) DROPMANN, Hans, 50825 Köln, DE

(54) **Zařízení pro podélné nastavování vozidlového sedadla**

(32) 07.11.2008

(31) 102008056683

(33) DE

(86) PCT/EP2009/007393

(87) WO 2010/051903

(74) TRAPLOVÁ HAKR KUBÁT Advokátní a patentová kancelář, Ing. Eduard Hakr, Přístavní 24, Praha 7, 17000

(97) **EP 2366075**

(47) 10.04.2013

(97) 24.06.2010

(51) **F16L 15/00** (2006.01)

F16L 15/06 (2006.01)

E21B 17/042 (2006.01)

(96) 07.12.2009

(96) 09796619.6

(73) Vallourec Mannesmann Oil&Gas France, 59620 Aulnoy-aymeries, FR

Nippon Steel & Sumitomo Metal Corporation, Tokyo 100-8071, JP

(72) MARTIN, Pierre, F-59300 Valenciennes, FR

(72) VERGER, Eric, F-59144 Gommegnies, FR

(54) **Trubkový spoj se samosvorným závitem pro využití v ropném průmyslu**

(32) 16.12.2008

(31) 0807088

(33) FR

(86) PCT/EP2009/008711

(87) WO 2010/069491

(74) Čermák a spol., JUDr. Karel Čermák, Elišky Peškové 15/735, Praha 5, 15000

(97) **EP 2370327**

(47) 24.04.2013

(97) 03.06.2010

(51) **B65D 83/04** (2006.01)

(96) 14.11.2009

(96) 09760102.5

(73) Bayer Intellectual Property GmbH, 40789 Monheim, DE

(72) LEIFELD, Sabine, 13187 Berlin, DE

REINHOLD, Tom, 48161 Münster, DE

FILLER, Sven, 16515 Oranienburg, DE

KARLA, Uwe, 16348 Wandlitz, DE

(54) **Kartuše, dávkovač léků, obsahující kartuši, jakož i užívání kartuše a dávkovače léků**

(32) 26.11.2008

(31) 102008059673

(33) DE

(86) PCT/EP2009/008125

(87) WO 2010/060548

(74) TRAPLOVÁ HAKR KUBÁT Advokátní a patentová kancelář, Ing. Eduard Hakr, Přístavní 24, Praha 7, 17000

(97) **EP 2373226**

(47) 27.03.2013

(97) 14.05.2010

(51) **A61B 17/06** (2006.01)

A61B 17/00 (2006.01)

(96) 06.11.2009

(96) 09748259.0

(73) ITV Denkendorf Produktservice GmbH, 73770 Denkendorf, DE

Aesculap AG, 78532 Tuttlingen/Donau, DE

ODERMATT, Erich, CH-8200 Schaffhausen, CH

BERNDT, Ingo, 52066 Aachen, DE

KÖNIG, Silke, 78628 Rottweil, DE

MÜLLER, Erhard, 70565 Stuttgart, DE

OBERHOFFNER, Sven, 71384 Weinstadt-Endersbach, DE

PLANCL, Heinrich, 72622 Nürtingen, DE

(54) **Chirurgická nit s konstrukcí pláště - jádro**

(32) 06.11.2008

(31) 102008057216

(33) DE

(86) PCT/EP2009/007948

(87) WO 2010/052005

(74) Čermák a spol., JUDr. Karel Čermák, Elišky Peškové 15/735, Praha 5, 15000

(97) **EP 2373228**

(47) 08.05.2013

(97) 14.05.2010

(51) **A61B 17/06** (2006.01)

A61B 17/00 (2006.01)

(96) 06.11.2009

(96) 09752290.8

(73) Aesculap AG, 78532 Tuttlingen/Donau, DE
ITV Denkendorf Produktservice GmbH, 73770 Denkendorf, DE

(72) ODERMATT, Erich, CH-8200 Schaffhausen, CH

BERNDT, Ingo, 81369 München, DE

KÖNIG, Silke, 78628 Rottweil, DE

MÜLLER, Erhard, 70565 Stuttgart, DE

OBERHOFFNER, Sven, 71384 Weinstadt-Endersbach, DE

PLANCK, Heinrich, 72622 Nürtingen, DE

(54) **Chirurgický šicí materiál se zpětnými háčky vyřezanými do materiálu v nenataženém stavu**

(32) 06.11.2008

(31) 102008057218

(33) DE

(86) PCT/EP2009/007950

(87) WO 2010/052007

(74) Čermák a spol., JUDr. Karel Čermák, Elišky Peškové 15/735, Praha 5, 15000

(97) **EP 2379887**

(47) 10.04.2013

(97) 24.06.2010

- (51) **F04B 39/00** (2006.01)
F04B 45/04 (2006.01)
F04B 45/047 (2006.01)
B60T 17/02 (2006.01)
F04B 9/04 (2006.01)
- (96) 15.12.2009
(96) 09774679.6
- (73) Continental Teves AG & Co. oHG, 60488 Frankfurt, DE
(72) KREBS, Stephan, 65760 Eschborn, DE
RÜFFER, Manfred, 65843 Sulzbach, DE
BACHER, Jens, 60487 Frankfurt am Main, DE
KREH, Heinrich, 61197 Florstadt, DE
MILISIC, Lazar, 65779 Kelkheim., DE
SEITZ, Karlheinz, 64653 Lorsch, DE
KÖNIG, Harald, 61239 Ober-Mörlen, DE
KOLLERS, Michael, 65760 Eschborn, DE
GONZALEZ, Jose, 32549 Bad Oeynhausen, DE
JÜRGING, Michael, 65779 Kelkheim, DE
NIEPENBERG, Marcel, 64521 Groß-Gerau, DE
- (54) **Motorový čerpací agregát**
(32) 19.12.2008, 10.12.2009
(31) 102008064151, 102009054502
(33) DE, DE
(86) PCT/EP2009/067202
(87) WO 2010/069963
(74) TRAPLOVÁ HAKR KUBÁT Advokátní a patentová kancelář, Ing. Eduard Hakr, Přístavní 24, Praha 7, 17000
-
- (97) **EP 2381582**
(47) 10.04.2013
(97) 26.10.2011
(51) **H03M 13/11** (2006.01)
H03M 13/00 (2006.01)
H03M 13/29 (2006.01)
(96) 08.12.2008
(96) 11174714.3
(73) Samsung Electronics Co., Ltd., Suwon-si, Gyeonggi-do, 443-742, KR
Postech Academy-Industry Foundation, Hyoja-dong, Nam-gu Pohang-si, Gyeongsangbuk-do, KR
(72) Myung, Seho, Gyeonggi-do, KR
Kwon, Hwan-Joon, Gyeonggi-do, KR
Kim, Jae-Yoel, Gyeonggi-do, KR
Lim, Yeon-Ju, Gyeonggi-do, KR
Yun, Sung-Ryul, Gyeonggi-do, KR
Lee, Hak-Ju, Gyeonggi-do, KR
Jeong, Hong-Sil, Gyeonggi-do, KR
Jung, Peter, Gyeonggi-do, KR
Yang, Kyeong-Cheol, Gyeongsangbuk-do, KR
Kim, Kyung-Joong, Gyeongsangbuk-do, KR
(54) **Způsob dekódování kanálu v komunikačním systému používajícím kódy kontroly parity s nízkou hustotou a zařízením k provádění tohoto způsobu**
(32) 06.12.2007, 10.12.2007, 11.02.2008, 14.03.2008
(31) 20070126083, 20070127365, 20080012082, 20080023848
(33) KR, KR, KR, KR
(74) TRAPLOVÁ HAKR KUBÁT Advokátní a patentová kancelář, Ing. Eduard Hakr, Přístavní 24, Praha 7, 17000
-
- (97) **EP 2381583**
(47) 03.04.2013
(97) 26.10.2011
(51) **H03M 13/11** (2006.01)
H03M 13/00 (2006.01)
H03M 13/29 (2006.01)
(96) 08.12.2008
(96) 11174715.0
(73) Samsung Electronics Co., Ltd., Suwon-si, Gyeonggi-do, 443-742, KR
Postech Academy-Industry Foundation, Hyoja-dong, Nam-gu Pohang-si, Gyeongsangbuk-do, KR
-
- (97) **EP 2407839**
(47) 17.04.2013
(97) 18.01.2012
(51) **G05B 19/042** (2006.01)
(96) 14.07.2010
(96) 10169526.0
(73) Siemens Aktiengesellschaft, 80333 München, DE
(72) Turnaus, Andre, 90562, Heroldsberg, DE
(54) **Způsob strukturování funkčního plánu na oblasti funkčního plánu**
(74) Čermák a spol., JUDr. Karel Čermák, Elišky Peškové 15/735, Praha 5, 15000
-
- (97) **EP 2413142**
(47) 05.06.2013
(97) 01.02.2012
-
- (72) Myung, Seho, Gyeonggi-do, KR
Kwon, Hwan-Joon, Gyeonggi-do, KR
Kim, Jae-Yeol, Gyeonggi-do, KR
Lim, Yeon-Ju, Gyeonggi-do, KR
Yun, Sung-Ryul, Gyeonggi-do, KR
Lee, Hak-Ju, Gyeonggi-do, KR
Jeong, Hong-Sil, Gyeonggi-do, KR
Jung, Peter, Gyeonggi-do, KR
Yang, Kyeong-Cheol, Gyeongsangbuk-do, KR
Kim, Kyung-Joong, Gyeongsangbuk-do, KR
- (54) **Způsob dekódování kanálu v komunikačním systému používajícím kódy kontroly parity s nízkou hustotou a zařízením k provádění tohoto způsobu**
(32) 06.12.2007, 10.12.2007, 11.02.2008, 14.03.2008
(31) 20070126083, 20070127365, 20080012082, 20080023848
(33) KR, KR, KR, KR
(74) TRAPLOVÁ HAKR KUBÁT Advokátní a patentová kancelář, Ing. Eduard Hakr, Přístavní 24, Praha 7, 17000
-
- (97) **EP 2383150**
(47) 26.06.2013
(97) 02.11.2011
(51) **B60R 7/10** (2006.01)
(96) 18.04.2011
(96) 11466008.7
(73) Skoda Auto A.S., 293 60 Mladá Boleslav, CZ
(72) Poláček, Roman, 50009 Hradec Králové, CZ
(54) **Upevňovací prostředek zavazadlového prostoru vozidla**
(32) 29.04.2010
(31) 20100323
(33) CZ
-
- (97) **EP 2390267**
(47) 05.06.2013
(97) 30.11.2011
(51) **C07K 16/24** (2006.01)
A61K 39/395 (2006.01)
G01N 33/53 (2006.01)
C12N 15/13 (2006.01)
A61P 37/00 (2006.01)
A61P 29/00 (2006.01)
(96) 06.06.2006
(96) 11002906.3
(73) ESBAtech - a Novartis Company LLC, 8952 Schlieren, CH
(72) Ewert, Stefan, 4123 Allschwil, CH
Urech, David, 8634 Hombrechtikon, CH
Lichtlen, Peter, 8136 Gattikon, CH
Barberis, Alcide, 6718 Olivone, CH
Auf der Maur, Adrian, 8953 Dietikon, CH
(54) **Stabilní a rozpustné protilátky inhibující TNF(alfa)**
(32) 07.06.2005, 23.03.2006
(31) 687971 P, 785353 P
(33) US, US
(74) TRAPLOVÁ HAKR KUBÁT Advokátní a patentová kancelář, Ing. Eduard Hakr, Přístavní 24, Praha 7, 17000
-

- (51) **G01N 33/574** (2006.01)
(96) 27.02.2008
(96) 11008690.7
(73) Nuclea Biomarkers LLC, Pittsfield, MA 01210, US
(72) Muraca, Patrick J., Pittsfield MA 01201, US
(54) **Způsob, jak předpovědět odezvu pacientů s NSCLC na léčbu inhibitory EGFR-TK**
(32) 27.02.2007
(31) 903694 P
(33) US
(74) Rott, Růžička & Guttman Patentové, známkové a advokátní kanceláře, Ing. Jana Fuchsová, Vinohradská 37, Praha 2, 12000
-
- (97) **EP 2421849**
(47) 03.04.2013
(97) 28.10.2010
(51) **C07D 401/12** (2006.01)
A61K 31/444 (2006.01)
A61P 11/00 (2006.01)
A61P 11/08 (2006.01)
(96) 16.04.2010
(96) 10715058.3
(73) Theravance, Inc., South San Francisco, CA 94080, US
(72) HUGHES, Adam, Belmont California 94002, US
BYUN, Daniel, Alameda California 94501, US
CHEN, Yan, Burlingame California 94010, US
FLEURY, Melissa, San Mateo California 94404, US
JACOBSEN, John, R., San Mateo California 94402, US
STANGELAND, Eric, L., Pacifica California 94044, US
WILSON, Richard, D., Orinda California 94563, US
YEN, Rose, San Francisco California 94110, US
(54) **Diamidové sloučeniny vykazující antagonistické působení na muskarinový receptor a agonistické působení na beta2 adrenergní receptor**
(32) 23.04.2009
(31) 172039 P
(33) US
(86) PCT/US2010/031356
(87) WO 2010/123766
(74) Rott, Růžička & Guttman Patentové, známkové a advokátní kanceláře, Ing. Jana Fuchsová, Vinohradská 37, Praha 2, 12000
-
- (97) **EP 2423229**
(47) 08.05.2013
(97) 29.02.2012
(51) **C07K 16/28** (2006.01)
A61K 39/395 (2006.01)
(96) 27.03.2007
(96) 11167912.2
(73) Medimmune Limited, Cambridge, Cambridgeshire CB21 6GH, GB
(72) Zenyth Operations Pty. Ltd., Parkville VIC 3052, AU
Cohen, Emma, Cambridge, Cambridgeshire CB21 6GH, GB
Minter, Ralph, Cambridge, Cambridgeshire CB21 6GH, GB
Harrison, Paula, Cambridge, Cambridgeshire CB21 6GH, GB
Sleeman, Matthew, Cambridge, Cambridgeshire CB21 6GH, GB
Nash, Andrew, Richmond, Victoria 3121, AU
Fabri, Louis, Richmond, Victoria 3121, AU
(54) **Vazebný člen pro GM-CSF receptor**
(32) 27.03.2006
(31) 786569 P
(33) US
(74) TRAPLOVÁ HAKR KUBÁT Advokátní a patentová kancelář, Ing. Eduard Hakr, Přístavní 24, Praha 7, 17000
-
- (97) **EP 2423230**
- (47) 08.05.2013
(97) 29.02.2012
(51) **C07K 16/28** (2006.01)
A61K 39/395 (2006.01)
(96) 27.03.2007
(96) 11167923.9
(73) Medimmune Limited, Cambridge, Cambridgeshire CB21 6GH, GB
(72) Zenyth Operations Pty. Ltd., Parkville VIC 3052, AU
Cohen, Emma, Cambridge, Cambridgeshire CB21 6GH, GB
Minter, Ralph, Cambridge, Cambridgeshire CB21 6GH, GB
Harrison, Paula, Cambridge, Cambridgeshire CB21 6GH, GB
Sleeman, Matthew, Cambridge, Cambridgeshire CB21 6GH, GB
Nash, Andrew, Richmond, Victoria 3121, AU
Fabri, Louis, Richmond, Victoria 3121, AU
(54) **Vazebný člen pro GM-CSF receptor**
(32) 27.03.2006
(31) 786569 P
(33) US
(74) TRAPLOVÁ HAKR KUBÁT Advokátní a patentová kancelář, Ing. Eduard Hakr, Přístavní 24, Praha 7, 17000
-
- (97) **EP 2424415**
(47) 03.04.2013
(97) 04.11.2010
(51) **A47J 45/07** (2006.01)
(96) 19.04.2010
(96) 10724572.2
(73) La Termoplastic F.B.M. - S.r.l., 21010 Arsago Seprio (Varese), IT
(72) MUNARI, Marco, 21010 Cardano al Campo VA, IT
(54) **Systém pro připevňování a uvolňování rukojetí na vaření pokrmů**
(32) 27.04.2009
(31) MI20090713
(33) IT
(86) PCT/IB2010/000905
(87) WO 2010/125437
(74) Čermák a spol., JUDr. Karel Čermák, Elišky Peškové 15/735, Praha 5, 15000
-
- (97) **EP 2439809**
(47) 03.04.2013
(97) 11.04.2012
(51) **H01M 4/32** (2006.01)
H01M 4/04 (2006.01)
(96) 14.09.2011
(96) 11007464.8
(73) Hoppecke Batterie Systeme GmbH, 59929 Brilon, DE
(72) Schaffrath, Uwe, Dr., 34497 Korbach, DE
Ohms, Detlef, Dr., 37085 Göttingen, DE
Benzur-Ürmössy, Gabor, Dr., 70199 Stuttgart, DE
Markolf, Rainer, 34477 Twistetal, DE
Schmelter, Katja, 59929 Brilon, DE
(54) **Způsob výroby kladné elektrody z hydroxidu nikelnatého pro nikl-metal hydridový nebo nikl-kadmiový akumulátor**
(32) 09.10.2010
(31) 102010048009
(33) DE
(74) Čermák a spol., JUDr. Karel Čermák, Elišky Peškové 15/735, Praha 5, 15000
-
- (97) **EP 2442667**
(47) 17.04.2013
(97) 23.12.2010

- | | | | | | |
|------|---|-----------|------|---|-----------|
| (51) | A23F 5/00 | (2006.01) | (51) | G01R 15/04 | (2006.01) |
| | A23F 5/04 | (2006.01) | | H01C 1/16 | (2006.01) |
| | A23F 5/16 | (2006.01) | | H01C 13/02 | (2006.01) |
| | A23F 5/24 | (2006.01) | (96) | 25.02.2011 | |
| | A23L 1/30 | (2006.01) | (96) | 11001579.9 | |
| | A61K 31/4425 | (2006.01) | (73) | ABB AG, 68309 Mannheim, DE | |
| (96) | 15.06.2010 | | (72) | Hozoi, Adrian, Dr., 68259 Mannheim, DE | |
| (96) | 10728592.6 | | | Disselnkötter, Rolf, Dr., 69256 Mauer, DE | |
| (73) | Tchibo GmbH, 22297 Hamburg, DE | | (54) | Odporový dělič napětí se zlepšenou fázovou přesností | |
| | Deutsche Forschungsanstalt für Lebensmittelchemie, 85748 Garching, DE | | (74) | Čermák a spol., JUDr. Karel Čermák, Elišky Peškové 15/735, Praha 5, 15000 | |
| | Technische Universität München, 85354 Freising, DE | | | | |
| (72) | SOMOZA, Veronika, 85748 Garching, DE | | (97) | EP 2496236 | |
| | HOFMANN, Thomas, 85354 Freising, DE | | (47) | 01.05.2013 | |
| | LANTZ, Ingo, 22297 Hamburg, DE | | (97) | 12.05.2011 | |
| | STIEBITZ, Herbert, 22297 Hamburg, DE | | (51) | A61K 31/497 | (2006.01) |
| | BYTOF, Gerhard, 22297 Hamburg, DE | | (96) | 05.11.2010 | |
| | LANG, Roman, 85354 Freising, DE | | (96) | 10829176.6 | |
| | RUBACH, Malte, 80796 München, DE | | (73) | Aerpio Therapeutics Inc., Cincinnati, OH 45242, US | |
| (54) | Extrakt obohacený NMP | | (72) | GARDNER, Joseph, H., Cincinnati OH 45247, US | |
| (32) | 15.06.2009 | | | SHALWITZ, Robert, Bexley OH 43209, US | |
| (31) | 09007839 | | (54) | Inhibitory prolyl hydroxylázy | |
| (33) | EP | | (32) | 06.11.2009, 06.11.2009 | |
| (86) | PCT/EP2010/003576 | | (31) | 258914 P, 258918 P | |
| (87) | WO 2010/145798 | | (33) | US, US | |
| (74) | Rott, Růžička & Guttman Patentové, známkové a advokátní kanceláře, Ing. Jana Fuchsová, Vinohradská 37, Praha 2, 12000 | | (86) | PCT/US2010/055694 | |
| | | | (87) | WO 2011/057115 | |
| | | | (74) | Rott, Růžička & Guttman Patentové, známkové a advokátní kanceláře, Ing. Ivana Jirotková, Vinohradská 37, Praha 2, 12000 | |
| (97) | EP 2482300 | | | | |
| (47) | 29.05.2013 | | | | |
| (97) | 01.08.2012 | | (97) | EP 2512958 | |
| (51) | H01H 21/24 | (2006.01) | (47) | 01.05.2013 | |
| | B66B 1/46 | (2006.01) | (97) | 15.12.2011 | |
| (96) | 23.01.2012 | | (51) | B65G 17/20 | (2006.01) |
| (96) | 12152101.7 | | | B65G 17/38 | (2006.01) |
| (73) | Niko NV, 9100 Sint-Niklaas, BE | | | B65G 23/14 | (2006.01) |
| (72) | Ruytjens, Tim, 2640 Mortsel, BE | | (96) | 10.03.2011 | |
| | Madden, Philip, 2930 Brasschaat, BE | | (96) | 11719150.2 | |
| | Heyndrickx, Wim, 2070 Zwijndrecht, BE | | (73) | Böhrer GmbH, 74746 Höpfigen, DE | |
| (54) | Sestava krytu obrazovky displeje | | (72) | BÖHRER, Manfred, 74736 Hardheim, DE | |
| (32) | 28.01.2011 | | (54) | Dopravní zařízení s pohyblivými vozíky | |
| (31) | 201100048 | | (32) | 08.06.2010 | |
| (33) | BE | | (31) | 102010023062 | |
| (74) | A. Holas & partner Patentová a známková kancelář, Ing. Mgr. Hana Holasová, Křížová 4/105, Brno, 60300 | | (33) | DE | |
| | | | (86) | PCT/DE2011/000245 | |
| | | | (87) | WO 2011/153974 | |
| (97) | EP 2484548 | | (74) | Čermák a spol., JUDr. Karel Čermák, Elišky Peškové 15/735, Praha 5, 15000 | |
| (47) | 10.04.2013 | | | | |
| (97) | 08.08.2012 | | | | |
| (51) | B60N 2/225 | (2006.01) | | | |
| (96) | 06.06.2009 | | | | |
| (96) | 12002683.6 | | | | |
| (73) | Brose Fahrzeugteile GmbH & Co., 96450 Coburg, DE | | | | |
| (72) | Zellmann, Michael, 96120 Bischberg, DE | | | | |
| | Krüger, Frieder, 96450 Coburg, DE | | | | |
| | Blinzler, André, 96271 Grub am Forst, DE | | | | |
| | Hartleb, Stephanie, 96279 Weidhausen, DE | | | | |
| | Siller, Jürgen, 96472 Rödental, DE | | | | |
| | Möller, Volker, 96450 Coburg, DE | | | | |
| | Weiss, Matthias, 96472 Rödental, DE | | | | |
| (54) | Polohovací kování | | | | |
| (32) | 13.06.2008 | | | | |
| (31) | 102008028096 | | | | |
| (33) | DE | | | | |
| (74) | Čermák a spol., JUDr. Karel Čermák, Elišky Peškové 15/735, Praha 5, 15000 | | | | |
| | | | | | |
| (97) | EP 2492697 | | | | |
| (47) | 03.04.2013 | | | | |
| (97) | 29.08.2012 | | | | |

Zveřejněné překlady pozměněného, nebo omezeného znění evropských patentových spisů

U následujících udělených evropských patentů s účinky pro Českou republiku byl majitelem předložen překlad omezeného, nebo pozměněného znění evropského patentového spisu do českého jazyka (§35f odst. 3 zákona č. 527/1990 Sb., v platném znění).

(97) EP 1646488
(97) EP 1868847

Evropské patenty zachované v pozměněném znění, nebo omezení

V této části jsou uvedeny evropské patenty s účinky pro Českou republiku, které byly Evropským úřadem podle článku 102 Úmluvy o udělování evropských patentů zachovány v omezeném znění podle čl. 105a - 105c EPC 2000, nebo v pozměněném znění (§35f zákona č. 527/1990 Sb., v platném znění).

(97) Datum oznámení o zachování patentu v
pozměněném/omezeném znění v
Evropském patentovém věstníku

EP 1371954 07.08.2013

Evropské patenty zrušené Evropským patentovým úřadem

Následující evropské patenty udělené Evropským patentovým úřadem s účinky pro Českou republiku byly zrušeny Evropským patentovým úřadem podle článku 102 Úmluvy o udělování evropských patentů (§35f odst. 2 zákona č. 527/1990 Sb., v platném znění).

(97) EP 1457121
(97) EP 1474117

MM4A Zánik evropských patentů nezaplacením poplatků za udržování platnosti patentu

Následující evropské patenty udělené Evropským patentovým úřadem s účinky pro Českou republiku zanikly pro nezaplacení poplatků za udržování platnosti patentu (§22 písm. b) zákona č. 527/1990 Sb., v platném znění).

(97) EP 1375274	(97) EP 1840276
(97) EP 1445393	(97) EP 1841385
(97) EP 1445552	(97) EP 1855593
(97) EP 1447267	(97) EP 1930558
(97) EP 1460438	(97) EP 1949849
(97) EP 1469960	(97) EP 1953449
(97) EP 1470383	(97) EP 1965010
(97) EP 1471974	(97) EP 1975501
(97) EP 1474201	(97) EP 1977090
(97) EP 1478362	(97) EP 1981504
(97) EP 1478835	(97) EP 1981726
(97) EP 1480634	(97) EP 1983880
(97) EP 1480843	(97) EP 1993768
(97) EP 1481294	(97) EP 1994134
(97) EP 1561623	(97) EP 2001630
(97) EP 1588993	(97) EP 2083255
(97) EP 1592598	(97) EP 2090699
(97) EP 1592686	(97) EP 2107916
(97) EP 1592941	(97) EP 2108744
(97) EP 1603893	(97) EP 2111445
(97) EP 1605774	(97) EP 2131841
(97) EP 1685754	(97) EP 2216456
(97) EP 1688900	(97) EP 2238110
(97) EP 1690851	(97) EP 2243149
(97) EP 1691165	(97) EP 2252611
(97) EP 1704807	(97) EP 2257772
(97) EP 1712547	(97) EP 2362360
(97) EP 1718809	
(97) EP 1721358	
(97) EP 1787168	
(97) EP 1816293	
(97) EP 1818194	
(97) EP 1820696	
(97) EP 1820977	

PD4A **Převod práv a ostatní změny majitelů evropských patentů**

- | | |
|-------|--|
| (97) | EP 1444236 |
| (73) | MOLTENI THERAPEUTICS S.R.L., 50018 Scandicci
(FI), IT |
| <hr/> | |
| (97) | EP 1558616 |
| (73) | MOLTENI THERAPEUTICS S.R.L., 50018 Scandicci
(FI), IT |
| <hr/> | |
| (97) | EP 1883640 |
| (73) | MOLTENI THERAPEUTICS S.R.L., 50018 Scandicci
(FI), IT |
| <hr/> | |
| (97) | EP 1883641 |
| (73) | MOLTENI THERAPEUTICS S.R.L., 50018 Scandicci
(FI), IT |
| <hr/> | |
| (97) | EP 1904109 |
| (73) | MOLTENI THERAPEUTICS S.R.L., 50018 Scandicci
(FI), IT |
| <hr/> | |
| (97) | EP 1978042 |
| (73) | Coatings Foreign IP Co. LLC, Wilmington, 19801, DE, US |
| <hr/> | |
| (97) | EP 2388519 |
| (73) | Hitachi Power Europe Service GmbH, 47229 Duisburg, DE |

FG1K

Zapsané užité vzory - přehled podle čísel zápisu

V období uzávěrky tohoto čísla Věstníku zapsal Úřad průmyslového vlastnictví tyto užité vzory.

25734	A 43 B 7/00	(2006.01)
25735	A 23 J 1/08	(2006.01)
25736	G 05 D 16/00	(2006.01)
25737	E 03 B 9/02	(2006.01)
25738	B 23 Q 15/00	(2006.01)
25739	A 45 B 9/02	(2006.01)
25740	A 45 B 9/00	(2006.01)
25741	H 02 H 3/14	(2006.01)
25742	E 06 B 9/52	(2006.01)
25743	E 06 B 9/52	(2006.01)
25744	F 28 F 27/02	(2006.01)
25745	H 01 S 3/00	(2006.01)
25746	H 01 Q 1/12	(2006.01)
25747	B 29 C 43/32	(2006.01)
25748	C 04 B 35/10	(2006.01)
25749	E 02 D 29/02	(2006.01)
25750	C 08 L 75/04	(2006.01)
25751	C 08 L 63/00	(2006.01)
25752	B 01 F 13/00	(2006.01)
25753	C 12 N 1/20	(2006.01)
25754	H 04 M 1/12	(2006.01)
25755	A 41 D 13/11	(2006.01)
25756	B 26 D 1/01	(2006.01)
25757	B 30 B 1/26	(2006.01)
25758	B 30 B 1/26	(2006.01)
25759	A 23 L 1/16	(2006.01)
25760	F 03 B 5/00	(2006.01)
25761	G 01 N 1/31	(2006.01)
25762	C 08 L 3/00	(2006.01)
25763	B 61 F 3/04	(2006.01)
25764	A 61 B 3/10	(2006.01)
25765	A 44 C 25/00	(2006.01)
25766	A 61 K 31/405	(2006.01)
25767	F 27 B 14/06	(2006.01)

FG1K

Zapsané užité vzory - řazené podle MPT

- (51) **A23J 1/08** (2006.01)
A23J 3/04 (2006.01)
A23J 3/28 (2006.01)
A23L 1/307 (2006.01)
- (11) 25735
- (21) **2012-26436**
- (22) 19.07.2012
- (47) 08.08.2013
- (73) Doma, a.s., Prešov, SK
- (72) Polomský Jozef Ing., Prešov, SK
- (54) **Nízkoenergetická hmota z vaječného albuminu a její použití**
- (74) Čermák a spol., JUDr. Karel Čermák, Elišky Peškové 15/735, Praha 5, 15000
- (51) **A23L 1/16** (2006.01)
- (11) 25759
- (21) **2013-28043**
- (22) 06.06.2013
- (47) 08.08.2013
- (73) Výzkumný ústav rostlinné výroby, v. v. i., Praha - Ruzyně, CZ
- (72) Janovská Dagmar Ing. Ph.D, Praha, CZ
Štočková Lenka Ing., Praha, CZ
Lachman Jaromír Prof. Ing. CSc., Praha - Bubeneč, CZ
- (54) **Směsná pšenično - pohanková těstovina**
- (51) **A4ID 13/11** (2006.01)
A4ID 13/05 (2006.01)
- (11) 25755
- (21) **2013-27872**
- (22) 02.05.2013
- (47) 08.08.2013
- (73) Padalík Vladislav, Praha, CZ
- (72) Padalík Vladislav, Praha, CZ
- (54) **Ochrana proti prskání tuku**
- (51) **A43B 7/00** (2006.01)
- (11) 25734
- (21) **2012-25990**
- (22) 03.05.2012
- (47) 08.08.2013
- (73) Duda Leoš, Zlín, CZ
- (72) Duda Leoš, Zlín, CZ
- (54) **Svršek obuvi pro prevenci a korekci vbočeného palce**
- (51) **A44C 25/00** (2006.01)
- (11) 25765
- (21) **2013-28172**
- (22) 08.07.2013
- (47) 08.08.2013
- (73) Pešl Jiří, Hradec Králové, CZ
- (72) Pešl Jiří, Hradec Králové, CZ
- (54) **Přívěšek**
- (74) Jan Brykner, Resslova 741, Hradec Králové, 50002
- (51) **A45B 9/00** (2006.01)
A45B 9/02 (2006.01)
- (11) 25740
- (21) **2012-27165**
- (22) 12.12.2012
- (47) 08.08.2013
- (73) ČVUT v Praze, Fakulta strojní, Praha, CZ
- (72) Horák Zdeněk Ing. Ph.D., Praha, CZ
Bouda Tomáš Ing., Jablonec nad Nisou, CZ
Vondrová Jana Ing., Kostelec nad Labem, CZ
- (54) **Vycházková hůl**
- (51) **A45B 9/02** (2006.01)
- (11) 25739
- (21) **2012-27164**
- (22) 12.12.2012
- (47) 08.08.2013
- (73) ČVUT v Praze, Fakulta strojní, Praha, CZ
- (72) Horák Zdeněk Ing. Ph.D., Praha, CZ
Bouda Tomáš Ing., Jablonec nad Nisou, CZ
Vondrová Jana Ing., Kostelec nad Labem, CZ
- (54) **Rukojeť vycházkové hole**
- (51) **A61B 3/10** (2006.01)
G01J 9/00 (2006.01)
A61B 3/103 (2006.01)
G01M 11/02 (2006.01)
- (11) 25764
- (21) **2013-28159**
- (22) 03.07.2013
- (47) 08.08.2013
- (73) České vysoké učení technické v Praze - fakulta stavební, Praha, CZ
- (72) Prof. RNDr. CSc. Antonín Mikš, Praha - Křeslice, CZ
Doc. Ing. Ph.D. Jiří Novák, Slaný, CZ
Ing. Ph.D. Pavel Novák, Praha, CZ
- (54) **Zařízení pro kalibraci senzoru vlnoplochy**
- (74) Ing. Hana Dušková, Na Kočově 180, Chotutice, 28103
- (51) **A61K 31/405** (2006.01)
A61K 31/51 (2006.01)
A61K 36/28 (2006.01)
A61K 36/38 (2006.01)
A61K 36/41 (2006.01)
A61K 36/84 (2006.01)
A61K 36/8965 (2006.01)
- (11) 25766
- (21) **2013-28206**
- (22) 16.07.2013
- (47) 08.08.2013
- (73) NaturaWay s.r.o., Ostrava - Vsetín, CZ
- (72) Michalík Radek, Vsetín, CZ
- (54) **Přípravek na podporu organismu v zátěžových situacích**
- (51) **B01F 13/00** (2006.01)
- (11) 25752
- (21) **2013-27832**
- (22) 24.04.2013
- (47) 08.08.2013
- (73) Technická univerzita v Liberci Ústav pro nanomateriály, pokročilé technologie a inovace, Liberec, CZ
- (72) Nosek Jaroslav Ing. Ph.D, Liberec, CZ
Pluhař Tomáš Ing., Liberec, CZ
Černík Miroslav Doc. Dr. Ing. CSc., Liberec, CZ
- (54) **Laboratorní míchadlo do zábrusu**
- (74) RETROPATENT s.r.o., Dolní nám. 5/679, Jablonec nad Nisou, 46601
- (51) **B23Q 15/00** (2006.01)
- (11) 25738
- (21) **2012-27059**
- (22) 22.11.2012
- (47) 08.08.2013
- (73) České vysoké učení technické v Praze, Fakulta strojní, Ústav výrobních strojů a zařízení, Praha, CZ
- (72) Kekula Josef Ing., Praha - Duneč, CZ
Konečný Petr Ing., Hlinsko, CZ
- (54) **Zařízení pro zvýšení technologických možností strojů, zejména obráběcích**
- (74) Ing. Václav Kratochvíl, Husníkova 2086/22, Praha 5, 15800
- (51) **B26D 1/01** (2006.01)
B26D 1/03 (2006.01)
B26D 5/02 (2006.01)
- (11) 25756

- (21) **2013-27920**
(22) 14.05.2013
(47) 08.08.2013
(73) PROZAX, s.r.o., Otrokovice, CZ
(72) Neubauer Jiří, Zlín, CZ
(54) **Zařízení pro podélné řezání gumotextilního pásu**
(74) Ing. Jarmila Javoříková, Křiby 4904, Zlín, 76005
- (51) **B29C 43/32** (2006.01)
B29C 33/00 (2006.01)
(11) 25747
(21) **2013-27652**
(22) 26.03.2013
(47) 08.08.2013
(73) Univerzita Tomáše Bati ve Zlíně, Zlín, CZ
(72) Rusnáková Soňa doc. Ing. Ph.D., Lysá pod Makytou, SK
Dvořák Zdeněk doc. Ing. CSc., Zlín, CZ
Fojtl Ladislav Ing., Nový Malín, CZ
Žaludek Milan Ing. Ph.D., Hostišovská, CZ
(54) **Přítlačná membrána pro vakuové lisování dílců z
polymerních kompozitů**
(74) Univerzita Tomáše Bati ve Zlíně, Ing. Jan Görig, Nad
Ovčírnu 3685, Zlín, 76001
- (51) **B30B 1/26** (2006.01)
(11) 25757
(21) **2013-28015**
(22) 03.06.2013
(47) 08.08.2013
(73) Západočeská univerzita v Plzni, Plzeň, CZ
(72) Doc. Ing. CSc. Milan Čechura, Plzeň, CZ
Ing. Ph.D. Zdeněk Chval, Štěnovice, CZ
(54) **Mechanismus pro přenos síly u kovacího lisu**
(51) **B30B 1/26** (2006.01)
(11) 25758
(21) **2013-28017**
(22) 03.06.2013
(47) 08.08.2013
(73) Západočeská univerzita v Plzni, Plzeň, CZ
(72) Doc. Ing. CSc. Milan Čechura, Plzeň, CZ
Ing. Ph.D. Zdeněk Chval, Štěnovice, CZ
(54) **Kulisový mechanismus pro přenos síly u kovacího lisu**
(51) **B61F 3/04** (2006.01)
(11) 25763
(21) **2013-28141**
(22) 26.06.2013
(47) 08.08.2013
(73) Západočeská univerzita v Plzni, Plzeň, CZ
(72) Heller Petr Doc. Ing. CSc., Plzeň, CZ
Berežňák Tomáš Ing., Most, CZ
(54) **Trakční podvozek pro kolejová vozidla**
(74) POLÁČEK a kol. patentoprávní a známková kancelář, Ing.
Jiří Poláček, Dominikánská 6, Plzeň, 30112
- (51) **C04B 35/10** (2006.01)
C04B 35/101 (2006.01)
C04B 35/14 (2006.01)
C04B 35/119 (2006.01)
(11) 25748
(21) **2013-27656**
(22) 26.03.2013
(47) 08.08.2013
(73) SEEIF Ceramic, a.s., Rájec - Jestřebí, CZ
(72) Bravanský Libor Ing., Ostrava, CZ
Tofel Pavel Ing. Ph.D., Frýdlant nad Ostravicí, CZ
(54) **Žáruvzdorná keramika s vysokou korozní odolností k
manganovým ocelím**
(51) **C08L 3/00** (2006.01)
C08K 5/053 (2006.01)
C08K 3/36 (2006.01)
C08K 3/34 (2006.01)
C08K 3/26 (2006.01)
C08K 11/00 (2006.01)
(11) 25762
- (21) **2013-28135**
(22) 27.06.2013
(47) 08.08.2013
(73) Západočeská univerzita v Plzni, Plzeň, CZ
Duchek Petr Doc. Ing. CSc., Plzeň, CZ
Franče Petr RNDr., Plzeň, CZ
Dlouhý Jaromír Ing., Plzeň, CZ
(54) **Biorozložitelná a kompostovatelná kompozice s
bariérovými vlastnostmi na bázi přírodních surovin**
(74) Langrova, s.r.o., Skřetova 48, Plzeň, 30100
- (51) **C08L 63/00** (2006.01)
C08K 3/04 (2006.01)
C08K 7/00 (2006.01)
B82Y 30/00 (2011.01)
B82B 1/00 (2006.01)
(11) 25751
(21) **2013-27776**
(22) 15.04.2013
(47) 08.08.2013
(73) České vysoké učení technické v Praze, Fakulta strojní,
Ústav strojírenské technologie, Praha, CZ
Výzkumný a zkušební letecký ústav, a.s., Praha - Letňany,
CZ
SYNPO, akciová společnost, Pardubice - Zelené Předměstí,
CZ
(72) Kudláček Jan Ing. Ph.D., Jaroměř, CZ
Valeš Miroslav Ing., Praha, CZ
Herrmann František Ing. CSc., Pardubice, CZ
(54) **Otěrzdorný kompozitní povlak tvořený vytvrditelnou
matricí a otěrzdornými částicemi**
(74) Ing. Václav Kratochvíl, Husníkova 2086/22, Praha 5,
15800
- (51) **C08L 75/04** (2006.01)
C08K 3/04 (2006.01)
C08K 7/00 (2006.01)
B82B 1/00 (2006.01)
B82Y 30/00 (2011.01)
(11) 25750
(21) **2013-27775**
(22) 15.04.2013
(47) 08.08.2013
(73) České vysoké učení technické v Praze, Fakulta strojní,
Ústav strojírenské technologie, Praha, CZ
Výzkumný a zkušební letecký ústav, a.s., Praha - Letňany,
CZ
SYNPO, akciová společnost, Pardubice - Zelené Předměstí,
CZ
(72) Kudláček Jan Ing. Ph.D., Jaroměř, CZ
Valeš Miroslav Ing., Praha, CZ
Herrmann František Ing. CSc., Pardubice, CZ
(54) **Otěrzdorný kompozitní povlak tvořený vytvrditelnou
matricí a otěrzdornými částicemi**
(74) Ing. Václav Kratochvíl, Husníkova 2086/22, Praha 5,
15800
- (51) **C12N 1/20** (2006.01)
(11) 25753
(21) **2013-27835**
(22) 25.04.2013
(47) 08.08.2013
(73) EPS, s.r.o., Kunovice, CZ
(72) Ing. Minařík Miroslav, Kunovice, CZ
Ing. Mikeš Jiří, Praha, CZ
(54) **Metodika pro izolaci a funkční charakterizaci bakterií
oxidujících sírné sloučeniny**
(51) **E02D 29/02** (2006.01)
(11) 25749
(21) **2013-27697**
(22) 03.04.2013
(47) 08.08.2013
(73) Výzkumný ústav maltovin Praha, s.r.o., Praha - Radotín,
CZ

- (72) Táborský Tomáš Ing., Praha - Radotín, CZ
Čížková Zuzana Mg.A., Brandýs nad Labem, CZ
- (54) **Gabionový segment**
- (51) **E03B 9/02** (2006.01)
(11) 25737
(21) **2012-26721**
(22) 25.09.2012
(47) 08.08.2013
(73) ALBECO spol. s r.o., Liberec, CZ
- (54) **Hydrantový skříňový protipožární systém**
- (74) STRNAD Patent. a známková kancelář, Ing. Václav Strnad,
Rychtářská 375/31, Liberec 14, 46014
- (51) **E06B 9/52** (2006.01)
(11) 25742
(21) **2013-27427**
(22) 11.02.2013
(47) 08.08.2013
(73) SITPROM, s.r.o., Ústí nad Orlicí, CZ
(72) Böthig Erich, Bačetín, CZ
- (54) **Zařízení zabráňující průletu hmyzu**
- (74) Jan Brykner, Resslerova 741, Hradec Králové, 50002
- (51) **E06B 9/52** (2006.01)
(11) 25743
(21) **2013-27428**
(22) 11.02.2013
(47) 08.08.2013
(73) SITPROM, s.r.o., Ústí nad Orlicí, CZ
(72) Böthig Erich, Bačetín, CZ
- (54) **Zařízení k zabránění průlezu hmyzu**
- (74) Jan Brykner, Resslerova 741, Hradec Králové, 50002
- (51) **F03B 5/00** (2006.01)
F03B 11/02 (2006.01)
(11) 25760
(21) **2013-28054**
(22) 10.06.2013
(47) 08.08.2013
(73) České vysoké učení technické v Praze, Fakulta stavební,
Katedra ekonomiky a řízení stavebnictví, Praha, CZ
- (72) Beran Václav doc. Ing. DrSc., Praha - Dejvice, CZ
Dlask Petr doc. Ing. Ph.D., Praha - Řepy, CZ
Kotrč Michal Ing., Zlín, CZ
- (54) **Dno odvalovacího tekutinového stroje, zejména miniturbíny**
- (74) Ing. Václav Kratochvíl, Husníkova 2086/22, Praha 5,
15800
- (51) **F27B 14/06** (2006.01)
F27D 11/02 (2006.01)
F27D 11/00 (2006.01)
F27B 14/00 (2006.01)
(11) 25767
(21) **2013-28209**
(22) 16.07.2013
(47) 08.08.2013
(73) MATERIÁLOVÝ A METALURGICKÝ VÝZKUM s.r.o.,
Ostrava-Vítkovice, CZ
- (72) Ing. Kurka Vladislav PhD., Ostrava - Zábřeh, CZ
Bědroňová Petra, Ostrava - Poruba, CZ
- (54) **Elektrovodný kabel**
- (74) Ing. Vladimír Belfin, patentový zástupce, P.O.BOX 117,
Kladno, 27280
- (51) **F28F 27/02** (2006.01)
F28F 3/00 (2006.01)
(11) 25744
(21) **2013-27459**
(22) 15.02.2013
(47) 08.08.2013
(73) KORADO a.s., Česká Třebová, CZ
(72) Hrdlička Tomáš Ing., Česká Třebová, CZ
- (54) **Víceřadé otopné těleso s řízeným průtokem topného média**
- (74) Karel Voda, patentový zástupce, Bolzanova 13, Brno,
61800
- (51) **G01N 1/31** (2006.01)
G01N 1/36 (2006.01)
(11) 25761
(21) **2013-28116**
(22) 25.06.2013
(47) 08.08.2013
(73) Mendelova univerzita v Brně, Brno, CZ
(72) Votava Jiří Ing. Ph.D., Kuřim, CZ
Fajman Martin Ing. Ph.D., Brno, CZ
Čupera Jiří Ing. Ph.D., Brno, CZ
Žák Marek Ing., České Budějovice, CZ
- (54) **Systém pro přípravu metalografických preparátů**
- (51) **G05D 16/00** (2006.01)
A47C 27/08 (2006.01)
(11) 25736
(21) **2012-26526**
(22) 10.08.2012
(47) 08.08.2013
(73) Gumotex, akciová společnost, Břeclav, CZ
(72) Kuklínek Petr Ing., Moravská Nová Ves, CZ
Pálka František Ing., Valtice, CZ
- (54) **Inteligentní ovládací jednotka pro nafukovací jádra matrací spacích systémů**
- (74) INPARTNERS GROUP, Ing. Leopold Dadej, patentový
zástupce, Na Valtické 339/6, Břeclav 4, 69141
- (51) **H01Q 1/12** (2006.01)
H01Q 1/04 (2006.01)
(11) 25746
(21) **2013-27637**
(22) 21.03.2013
(47) 08.08.2013
(73) Výzkumný ústav vodohospodářský T.G.M., v.v.i., Praha,
CZ
MARIA VET, spol. s r.o., Praha, CZ
Česká zemědělská univerzita v Praze, Praha - Suchbátka, CZ
- (72) Závorka Libor Mgr., Tachov, CZ
Cakl Alex Ing., Jevíněves, CZ
Horký Pavel Ing. Ph.D., Raděčice, CZ
Slavík Ondřej Mgr., Ph.D., Praha - Dejvice, CZ
- (54) **Fixační úchyt RFID antény v rybím přechodu**
- (74) Ing. Libor Markes, Grohova 54/145, Brno, 60200
- (51) **H01S 3/00** (2006.01)
B23K 26/00 (2006.01)
(11) 25745
(21) **2013-27595**
(22) 12.03.2013
(47) 08.08.2013
(73) MEPAC CZ, s.r.o., Třinec, CZ
(72) Petřík Petr Ing., Třinec, CZ
Cieslar Jan Ing., Třinec, CZ
- (54) **Přenosný laserový gravírovací systém**
- (74) Ing. Václav Kratochvíl, Husníkova 2086/22, Praha 5,
15800
- (51) **H02H 3/14** (2006.01)
H02H 3/16 (2006.01)
H02H 3/02 (2006.01)
G05F 1/10 (2006.01)
G05F 1/571 (2006.01)
H02H 9/04 (2006.01)
(11) 25741
(21) **2013-27405**
(22) 06.02.2013
(47) 08.08.2013
(73) SALTEK s.r.o., Ústí nad Labem, CZ
(72) Suchý Jaromír Ing., Ústí nad Labem - Skorotice, CZ
- (54) **Zapojení hybridního omezovače napětí a přepětové ochrany**
- (74) Ing. František KNÍŽEK, patentový zástupce, Meruňková
2851/11, Ústí nad Labem - Severní Terasa, 40011

- (51) **H04M 1/12** (2006.01)
H04M 1/11 (2006.01)
H05K 5/02 (2006.01)
- (11) 25754
- (21) **2013-27837**
- (22) 25.04.2013
- (47) 08.08.2013
- (73) Západočeská univerzita v Plzni, Plzeň, CZ
- (72) Šimlová Martina Ing., Kaznějov, CZ
Kroták Stanislav Ing., Třemošná - Záluží, CZ
Edl Milan Doc. Ing. Ph.D., Klatovy, CZ
- (54) **Držák mobilních elektronických zařízení**

Seznam majitelů zapsaných užitéch vzorů

(73)	(11)	(51)	(73)	(11)	(51)
ALBECO spol. s r.o., Liberec, CZ	25737	E 03 B 9/02	(2006.01)	SALTEK s.r.o., Ústí nad Labem, CZ	25741 H 02 H 3/14 (2006.01)
Česká zemědělská univerzita v Praze, Praha - Suchbát, CZ	25746	H 01 Q 1/12	(2006.01)	SEEIF Ceramic, a.s., Rájec - Jestřebí, CZ	25748 C 04 B 35/10 (2006.01)
České vysoké učení technické v Praze - fakulta stavební, Praha, CZ	25764	A 61 B 3/10	(2006.01)	SITPROM, s.r.o., Ústí nad Orlicí, CZ	25742 E 06 B 9/52 (2006.01)
České vysoké učení technické v Praze, Fakulta stavební, Katedra ekonomiky a řízení stavebnictví, Praha, CZ	25760	F 03 B 5/00	(2006.01)	SITPROM, s.r.o., Ústí nad Orlicí, CZ	25743 E 06 B 9/52 (2006.01)
České vysoké učení technické v Praze, Fakulta strojní, Ústav strojírenské technologie, Praha, CZ	25750	C 08 L 75/04	(2006.01)	SYNPO, akciová společnost, Pardubice - Zelené Předměstí, CZ	25750 C 08 L 75/04 (2006.01)
České vysoké učení technické v Praze, Fakulta strojní, Ústav strojírenské technologie, Praha, CZ	25751	C 08 L 63/00	(2006.01)	SYNPO, akciová společnost, Pardubice - Zelené Předměstí, CZ	25751 C 08 L 63/00 (2006.01)
České vysoké učení technické v Praze, Fakulta strojní, Ústav strojírenské technologie, Praha, CZ	25751	C 08 L 63/00	(2006.01)	Technická univerzita v Liberci Ústav pro nanomateriály, pokročilé technologie a inovace, Liberec, CZ	25752 B 01 F 13/00 (2006.01)
České vysoké učení technické v Praze, Fakulta strojní, Ústav výrobních strojů a zařízení, Praha, CZ	25738	B 23 Q 15/00	(2006.01)	Univerzita Tomáše Bati ve Zlíně, Zlín, CZ	25747 B 29 C 43/32 (2006.01)
ČVUT v Praze, Fakulta strojní, Praha, CZ	25739	A 45 B 9/02	(2006.01)	Výzkumný a zkušební letecký ústav, a.s., Praha - Letňany, CZ	25750 C 08 L 75/04 (2006.01)
ČVUT v Praze, Fakulta strojní, Praha, CZ	25740	A 45 B 9/00	(2006.01)	Výzkumný a zkušební letecký ústav, a.s., Praha - Letňany, CZ	25751 C 08 L 63/00 (2006.01)
Doma, a.s., Prešov, SK	25735	A 23 J 1/08	(2006.01)	Výzkumný ústav maltovin Praha, s.r.o., Praha - Radotín, CZ	25749 E 02 D 29/02 (2006.01)
Duda Leoš, Zlín, CZ	25734	A 43 B 7/00	(2006.01)	Výzkumný ústav rostlinné výroby, v. v. i., Praha - Ruzyně, CZ	25759 A 23 L 1/16 (2006.01)
EPS, s.r.o., Kunovice, CZ	25753	C 12 N 1/20	(2006.01)	Výzkumný ústav vodohospodářský T.G.M., v.v.i., Praha, CZ	25746 H 01 Q 1/12 (2006.01)
Gumotex, akciová společnost, Břeclav, CZ	25736	G 05 D 16/00	(2006.01)	Západočeská univerzita v Plzni, Plzeň, CZ	25754 H 04 M 1/12 (2006.01)
KORADO a.s., Česká Třebová, CZ	25744	F 28 F 27/02	(2006.01)	Západočeská univerzita v Plzni, Plzeň, CZ	25757 B 30 B 1/26 (2006.01)
MARIA VET, spol. s r.o., Praha, CZ	25746	H 01 Q 1/12	(2006.01)	Západočeská univerzita v Plzni, Plzeň, CZ	25758 B 30 B 1/26 (2006.01)
MATERIÁLOVÝ A METALURGICKÝ VÝZKUM s.r.o., Ostrava-Vítkovice, CZ	25767	F 27 B 14/06	(2006.01)	Západočeská univerzita v Plzni, Plzeň, CZ	25762 C 08 L 3/00 (2006.01)
Mendelova univerzita v Brně, Brno, CZ	25761	G 01 N 1/31	(2006.01)	Západočeská univerzita v Plzni, Plzeň, CZ	25763 B 61 F 3/04 (2006.01)
MEPAC CZ, s.r.o., Třinec, CZ	25745	H 01 S 3/00	(2006.01)	NaturaWay s.r.o., Ostrava - Vsetín, CZ	25766 A 61 K 31/405 (2006.01)
Padalík Vladislav, Praha, CZ	25755	A 41 D 13/11	(2006.01)	Pešl Jiří, Hradec Králové, CZ	25765 A 44 C 25/00 (2006.01)
PROZAX, s.r.o., Otrokovice, CZ	25756	B 26 D 1/01	(2006.01)		

FG4Q

Zapsané průmyslové vzory - přehled podle čísel zápisu

V období uzávěrky tohoto čísla Věstníku zapsal Úřad průmyslového vlastnictví tyto průmyslové vzory:

35700	09-01
35701	02-04
35702	06-01
35703	02-04
35704	02-04
35705	02-04
35706	25-02

FG4Q

Zapsané průmyslové vzory - přehled podle tříd

- (51) 02-04
- (11) 35701
- (21) 2012-39000
- (22) 30.03.2012
- (15) 12.08.2013
- (45) 12.08.2013
- (54) Obuv
- (28) 1
- (73) Li Ling, Ostrava, CZ
- (72) He Zhi Cheng, Fu Zhou, CN
- (74) Advokátní kancelář, Mgr. Liliána Křístková, advokát,
náměstí I. P. Pavlova 3/1785, Praha 2, 12000
- (55)



1.7



1.1

1.2



1.3



1.4



1.5

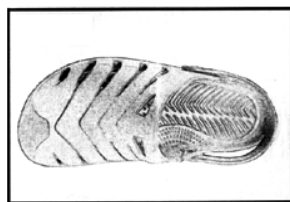

1.6

- (51) 02-04
- (11) 35703
- (21) 2012-38990
- (22) 16.03.2012
- (15) 12.08.2013
- (45) 12.08.2013
- (54) Obuv
- (28) 1
- (73) Li Ling, Ostrava, CZ
- (72) He Zhi Cheng, Fu Zhou, CN
- (74) Advokátní kancelář, Mgr. Liliána Křístková, advokát,
náměstí I. P. Pavlova 3/1785, Praha 2, 12000
- (55)

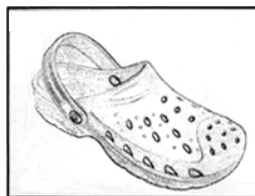

1.1

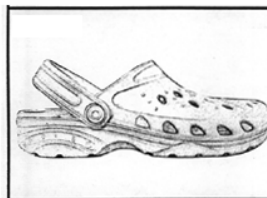

1.2

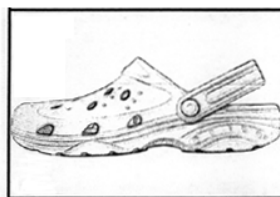

1.3

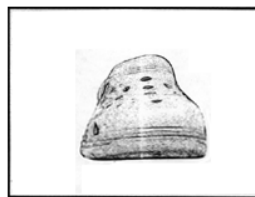

1.4



1.5

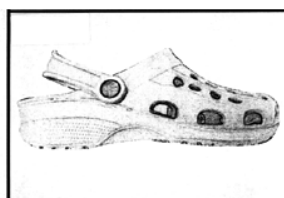

1.3

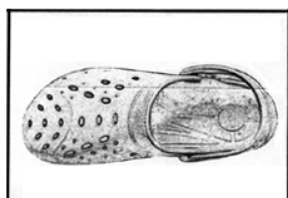

1.6



1.4

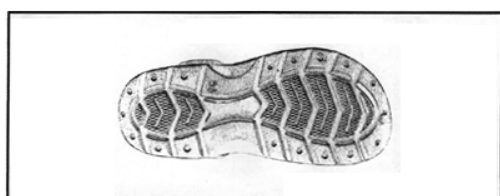

1.7

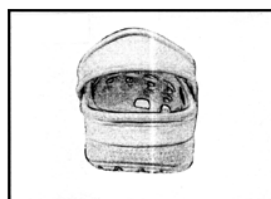

1.5

- (51) 02-04
(11) 35704
(21) 2012-38998
(22) 30.03.2012
(15) 12.08.2013
(45) 12.08.2013
(54) Obuv
(28) 1
(73) Li Ling, Ostrava, CZ
(72) He Zhi Cheng, Fu Zhou, CN
(74) Advokátní kancelář, Mgr. Liliana Křístková, advokát,
náměstí I. P. Pavlova 3/1785, Praha 2, 12000

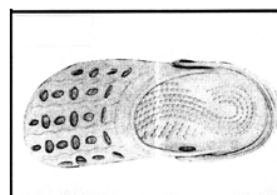

1.6



1.7



1.1

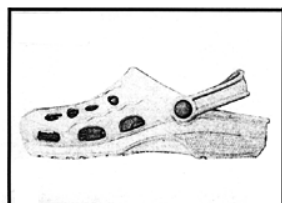

1.2

- (51) 02-04
(11) 35705
(21) 2012-38999
(22) 30.03.2012
(15) 12.08.2013
(45) 12.08.2013
(54) Obuv
(28) 1
(73) Li Ling, Ostrava, CZ
(72) He Zhi Cheng, Fu Zhou, CN
(74) Advokátní kancelář, Mgr. Liliana Křístková, advokát,
náměstí I. P. Pavlova 3/1785, Praha 2, 12000

(55)



1.1

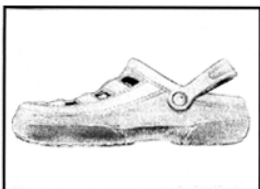

1.2

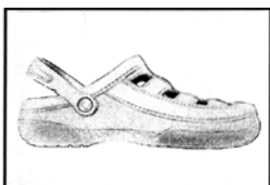

1.3

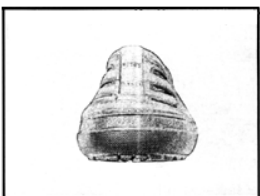

1.4

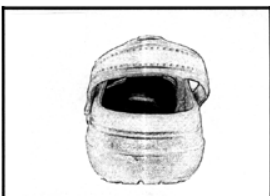

1.5

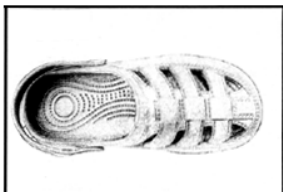

1.6

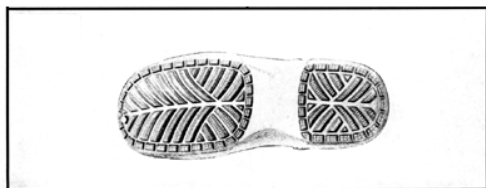

1.7

(51)

06-01

(11) 35702

(21) 2012-39197

(22) 31.08.2012

(15) 12.08.2013

(45) 12.08.2013

(54) Lavička

(28) 1

(73) Ing. arch. Vladimír Haltof, Třinec, CZ

(72) Ing. arch. Vladimír Haltof, Třinec, CZ

(55)



1.1



1.2

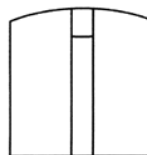

1.3

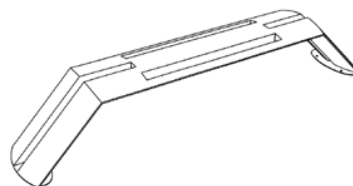

1.4



1.5

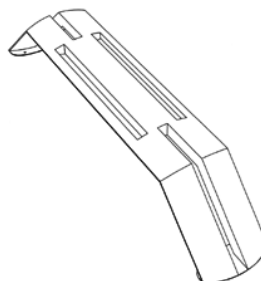

1.6

- (51) **09-01**
- (11) 35700
- (21) 2011-38582
- (22) 02.03.2011
- (15) 12.08.2013
- (45) 12.08.2013
- (54) Láhev
- (28) 1
- (73) Gora Miroslav, Český Těšín, CZ
- (72) Gora Miroslav, Český Těšín, CZ
- (74) Ing. Josef Bocek, Dělnická 19/1168, Havířov, 73601
- (55)



1.1



1.2

- (51) **25-02**
- (11) 35706
- (21) 2012-39006
- (22) 03.04.2012
- (15) 12.08.2013
- (45) 12.08.2013
- (54) Protihlukové zábradlí
- (28) 1
- (73) AEROLUX s.r.o., Mimoň, CZ
- (72) Bernát Ivan, Liberec 14, CZ
- (74) PATENT LIBEREC, patentová a známková kancelář, Ing. Vladimír Janko, Pivovarská 53/2734, Jablonec nad Nisou, 46601
- (55)

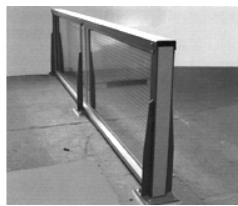

1.1

Seznam vlastníků zapsaných průmyslových vzorů

(73)	(11)	(51)	(73)	(11)	(51)
AEROLUX s.r.o., Mimoň, CZ	35706	25-02			
Gora Miroslav, Český Těšín, CZ	35700	09-01			
Ing. arch. Vladimír Haltof, Třinec, CZ	35702	06-01			
Li Ling, Ostrava, CZ	35701	02-04			
Li Ling, Ostrava, CZ	35703	02-04			
Li Ling, Ostrava, CZ	35704	02-04			
Li Ling, Ostrava, CZ	35705	02-04			

Dodatková ochranná osvědčení pro léčiva a pro přípravky na ochranu rostlin

Podání žádosti o udělení osvědčení

- (22) 02.08.2013
- (21) SPC/CZ2013/290
- (71) Glaxo Group Limited, Greenford, Middlesex UB6 ONN, GB
- (68) 304059
- (54) Deriváty pyrimidinu a farmaceutický prostředek
- (92) EU/1/10/628/001-004, 14.06.2010
- (93) EU/1/10/628/001-004, 14.06.2010, EU
- (95) Votrient - pazopanib hydrochlorid, léčivý přípravek

Zánik dodatkového osvědčení na patent

- (11) 285085/156

Úřední rozhodnutí a oznámení

MK4A, MK4F

Zánik patentů a autorských osvědčení uplynutím doby platnosti

(11)	(21)	Int.Cl.(51)	(11)	(21)	Int.Cl.(51)
280671	1993-1629	8/C08G 61/08			

MM4A, MM4F

Zániky patentů a autorských osvědčení pro nezaplacení udržovacích poplatků

(11)	(21)	Int.Cl.(51)	(11)	(21)	Int.Cl.(51)
279160	1994-25	8/E01B 27/17	299707	2003-2219	8/H01M 4/66
279538	1994-250	8/E01B 27/02	299904	2006-73	8/B65H 75/02
280800	1995-124	8/E01B 27/17	299909	2007-9	8/B09B 3/00
280997	1995-112	8/E01B 31/17	299950	2003-1987	8/C12H 1/048
284138	1994-147	8/B22D 17/20	300307	2006-8	8/A61K 31/495
284327	1995-1763	6/A61K 31/425	300504	2001-2730	8/C07D 401/12
284965	1994-7	8/E21C 27/32	300773	2007-61	8/D06M 11/11
284979	1995-2811	6/C01B 33/22	300917	2002-2497	8/C07D 403/04
285085	1996-55	8/C07D 401/04	300983	2002-2559	8/C02F 1/46
285243	1994-111	8/H01H 9/20	301177	2006-33	8/B61D 47/00
286379	1994-2325	7/E01B 27/10	301240	2004-137	8/G01K 11/12
287022	1998-2384	7/C02F 3/30	301331	2003-2231	8/G09F 3/03
287053	1995-1842	7/A61K 31/55	301393	2002-277	8/B65H 59/38
287061	1998-2236	7/B23K 3/047	301519	2000-2627	8/H02H 3/33
287709	1999-152	8/B21K 1/18	301962	2005-10	8/B60H 1/22
288772	1996-271	8/B01F 5/06	302238	2007-20	8/C07D 215/18
289071	1995-203	8/B28B 11/00	302323	2004-615	8/D02G 3/00
289882	1996-2499	7/F02M 25/035	302357	2007-72	8/C07D 209/88
290095	1995-1836	7/C03C 13/00	302572	2001-2621	8/C07C 217/60
290146	1997-3	8/C07C 249/08	302637	2010-6	8/C07D 217/18
290194	2000-2443	7/C03C 13/00	302720	2003-2417	8/B01L 3/02
290362	1997-147	8/C07C 209/60	302801	2001-2581	8/A61K 39/395
291381	1996-1832	7/F16B 11/00	302866	2001-2656	8/A61K 38/17
291759	1997-2531	7/C09D 5/02	302897	2011-37	8/G01N 25/18
291807	1998-2189	7/A61M 15/00	302985	2000-2805	8/G06F 17/21
293049	1998-58	8/B02C 13/09	303046	2005-27	8/C07F 5/05
293089	1999-2629	7/E01C 5/00	303496	2007-399	8/F24C 15/34
293099	1999-2483	7/C07C 323/58	303514	2001-3534	8/A01N 25/30
293152	1997-313	8/E03F 3/04	303526	2007-427	8/A61B 5/18
293256	1997-2277	7/C21D 9/04	303541	2007-821	8/B60G 11/18
293468	2003-1852	7/B61L 5/04			
293511	2003-219	8/C03B 11/00			
293516	1999-2425	7/B22D 11/00			
293896	2003-120	8/B60B 17/00			
294279	2000-214	8/C12N 15/70			
294960	1996-135	8/F26B 13/20			
295037	2002-406	8/F01N 7/10			
295047	2004-75	8/C12N 15/62			
295244	2004-61	8/C07D 495/04			
295245	2004-162	8/C07F 5/02			
295386	2005-149	8/C07D 495/04			
295404	2003-1973	7/A63B 69/18			
295463	2004-76	8/C12N 15/11			
295517	1998-2583	7/B01D 53/56			
295583	2004-197	8/C07C 311/37			
295938	2002-232	8/B64C 3/14			
296075	2004-198	8/C07C 41/18			
296111	2001-386	8/B42D 15/10			
296494	2000-2666	8/B23B 29/04			
297171	1996-320	8/C07D 405/12			
297214	2005-63	8/A61K 31/551			
297717	2000-101	8/F16K 27/04			
297882	2002-3026	8/F16B 13/12			
297921	2000-322	8/C07D 417/06			
297996	2004-164	8/B02C 1/14			
298339	2002-280	8/B21D 53/88			
298549	2006-72	8/H01H 71/74			
298639	2004-199	8/C07F 9/58			
298713	1999-2722	8/D21H 17/70			
298784	1999-2700	8/B29C 65/56			
298848	2000-1083	8/A61K 38/06			
299131	2002-2599	8/B62D 5/06			
299148	1999-2748	8/D21H 21/16			
299488	2005-5	8/B63H 16/04			
299645	2000-2868	8/A62B 35/04			

MK1K

Zániky užitečných vzorů uplynutím doby platnosti

(11)	(21)	(51)	
13637	2003-14525	<i>H02G 3/30</i>	(2006.01)
16438	2006-17393	<i>E04B 5/19</i>	(2006.01)
16463	2006-17390	<i>E06B 9/24</i>	(2006.01)
18926	2008-20021	<i>F21W 131/205</i>	(2006.01)
19390	2009-20788	<i>D03D 13/00</i>	(2006.01)
19449	2009-20796	<i>F16B 13/12</i>	(2006.01)
19545	2009-20793	<i>E04H 12/08</i>	(2006.01)
19569	2009-20798	<i>G01N 3/18</i>	(2006.01)
19594	2009-20795	<i>G01N 1/02</i>	(2006.01)
19614	2009-20787	<i>D06F 35/00</i>	(2006.01)
19632	2009-20794	<i>C09K 17/32</i>	(2006.01)
19661	2009-20797	<i>B01D 5/00</i>	(2006.01)
19691	2009-20789	<i>C01B 31/10</i>	(2006.01)
19747	2009-20785	<i>G09F 15/00</i>	(2006.01)
19773	2009-20786	<i>B60K 17/00</i>	(2006.01)

MK4Q

Zániky práva ze zapsaných průmyslových vzorů uplynutím doby ochrany

(11)	(21)	Int.Cl.(51)	(11)	(21)	Int.Cl.(51)
28227	1998-30647	6/04-02			
31323	2003-34389	7/08-07			
31585	2003-34386	7/19-08			
31611	2003-34393	7/19-08			
31638	2003-34392	7/09-05			
34281	2008-37325	8/21-01			
34306	2008-37329	8/16-06			
34307	2008-37330	8/16-06			
34313	2008-37328	8/17-03			
34328	2008-37323	8/09-03			
34367	2008-37319	8/19-08			

MH4Q

Zániky práva ze zapsaných průmyslových vzorů vzdáním se

(11)	(21)	Int.Cl.(51)	(11)	(21)	Int.Cl.(51)
35374	2012-38930	9/09-01			

Zápisy licenčních smluv do patentového rejstříku pro nabyvatele

(11)	297442	
(73)	AŽD PRAHA s. r. o., Praha, CZ Nabyvatel: ČVUT v Praze, Fakulta dopravní, Konviktská 20, Praha 1, 11000, CZ Druh licence: nevýlučná Datum uzavření smlouvy: 20.05.2013 Datum zápisu smlouvy: 09.08.2013	
(11)	301547	
(73)	Fyzikální ústav AV ČR, v.v.i., Praha 8 - Libeň, CZ Nabyvatel: SVCS Process Innovation s.r.o., Optátova 37, Brno, 63700, CZ Druh licence: výlučná Datum uzavření smlouvy: 05.09.2012 Datum zápisu smlouvy: 09.08.2013	
(11)	301824	
(73)	Fyzikální ústav AV ČR, v.v.i., Praha 8 - Libeň, CZ Nabyvatel: SVCS Process Innovation s.r.o., Optátova 37, Brno, 63700, CZ Druh licence: výlučná Datum uzavření smlouvy: 05.09.2012 Datum zápisu smlouvy: 09.08.2013	
(11)	301825	
(73)	Fyzikální ústav AV ČR, v.v.i., Praha 8 - Libeň, CZ Nabyvatel: SVCS Process Innovation s.r.o., Optátova 37, Brno, 63700, CZ Druh licence: výlučná Datum uzavření smlouvy: 05.09.2012 Datum zápisu smlouvy: 09.08.2013	

ND1K

První prodloužení doby platnosti užitečných vzorů

(51)	A47F 5/10	(2006.01)	(51)	B01D 21/20	(2006.01)
(11)	19519			C02F 11/00	(2006.01)
(21)	2009-20767		(11)	20083	
(22)	19.01.2009		(21)	2009-21570	
(73)	BRANALDI s.r.o., Brandýs nad Labem, CZ		(22)	12.08.2009	
(54)	Skládací stojan		(73)	MEDMES, spol. s r.o., Hranice, CZ	
(51)	F01D 25/16	(2006.01)	(54)	Pohonný systém, zejména pro strojní zařízení čistíren a úpraven vod	
	F16C 17/00	(2006.01)			
	F16C 17/24	(2006.01)	(51)	A61M 1/10	(2006.01)
(11)	19903			A61M 1/00	(2006.01)
(21)	2009-21292			F04B 17/00	(2006.01)
(22)	04.06.2009			F04F 1/00	(2006.01)
(73)	SVÚM a.s., Praha, CZ		(11)	20093	
(54)	Kluzné ložisko odolné vysoké teplotě a tlaku páry		(21)	2009-21543	
(51)	G07F 7/00	(2006.01)	(22)	05.08.2009	
	G07F 7/08	(2006.01)	(73)	Vysoké učení technické v Brně Fakulta strojního inženýrství, Brno, CZ	
	G06Q 30/06	(2012.01)	(54)	Membránové čerpadlo, zejména čerpadlo na krev	
(11)	20007				
(21)	2009-21506		(51)	A61M 1/10	(2006.01)
(22)	28.07.2009			A61M 1/00	(2006.01)
(73)	Gohr Petr, Boršov nad Vltavou, CZ Kuba David, České Budějovice, CZ Filip Pavel, České Budějovice, CZ			F04B 17/00	(2006.01)
(54)	Systém pro prodej ve výdejních automatech		(11)	20094	
(51)	B25J 11/00	(2006.01)	(21)	2009-21561	
	B23Q 3/10	(2006.01)	(22)	11.08.2009	
(11)	20060		(73)	Vysoké učení technické v Brně Fakulta strojního inženýrství, Brno, CZ	
(21)	2009-21528		(54)	Pístové čerpadlo, zejména čerpadlo na krev	
(22)	31.07.2009				
(73)	KAVON CZ s. r. o., Pardubice, CZ		(51)	E06B 1/62	(2006.01)
(54)	Manipulátor			E06B 1/64	(2006.01)
(51)	G01T 1/24	(2006.01)	(11)	20095	
(11)	20061		(21)	2009-21591	
(21)	2009-21551		(22)	17.08.2009	
(22)	06.08.2009		(73)	Vysoké učení technické v Brně, Brno, CZ	
(73)	Kovář Petr Ing., Praha, CZ Šuráň Jiří Ing., Praha, CZ Kovářová Anna, Praha, CZ Šuránová Hana PhDr., Praha, CZ		(54)	Tepelná izolace osazení okenních nebo dveřních ráků	
(54)	Zařízení pro měření aktivity radionuklidů pevných, kapalných a plyných zdrojů				
(51)	F21V 1/10	(2006.01)	(51)	E01B 7/00	(2006.01)
	F21V 13/00	(2006.01)		E01B 7/02	(2006.01)
	F21V 33/00	(2006.01)	(11)	20110	
(11)	20063		(21)	2009-21553	
(21)	2009-21555		(22)	06.08.2009	
(22)	07.08.2009		(73)	Elektroline a. s., Praha, CZ	
(73)	Dudek Zdeněk, Praha, CZ		(54)	Doplňkové zařízení pro elektricky vyhřívání výhybky	
(54)	Dekoraturní lampa				
(51)	G01B 5/00	(2006.01)	(51)	G01B 21/32	(2006.01)
	G01B 5/30	(2006.01)		G01B 21/30	(2006.01)
	G01N 3/62	(2006.01)		G01N 3/62	(2006.01)
(11)	20066		(11)	20113	
(21)	2009-21590		(21)	2009-21589	
(22)	17.08.2009		(22)	17.08.2009	
(73)	Vysoké učení technické v Brně, Brno, CZ		(73)	Vysoké učení technické v Brně, Brno, CZ	
(54)	Přípravek k měření průhybu betonového trámce		(54)	Přípravek k měření dotvarování betonového trámce tlakem	
(51)	F03D 9/00	(2006.01)	(51)	E06B 3/263	(2006.01)
	B60K 25/00	(2006.01)		E06B 3/66	(2006.01)
	B60K 1/00	(2006.01)		E06B 3/20	(2006.01)
	B60K 16/00	(2006.01)	(11)	20114	
	B60L 8/00	(2006.01)	(21)	2009-21593	
(11)	20082		(22)	17.08.2009	
(21)	2009-21557		(73)	Vysoké učení technické v Brně, Brno, CZ	
(22)	10.08.2009		(54)	Rám okna nebo dveří	
(73)	Dvořák Martin, Zásmyky, CZ Dvořák Jan, Zásmyky, CZ				
(54)	Zařízení na výrobu elektrické energie v osobním elektromobilu		(51)	A61H 33/00	(2006.01)
				A47K 3/024	(2006.01)
			(11)	20124	
			(21)	2009-21500	
			(22)	27.07.2009	
			(73)	Koller Rudolf, Wien, AT	
			(54)	Vanička, zejména pro batolata a kojence	

(51)	A61B 17/32	(2006.01)	(51)	B64D 25/10	(2006.01)
(11)	20172		(11)	B64D 25/108	(2006.01)
(21)	2009-21601		(21)	20260	
(22)	18.08.2009		(22)	2009-21508	
(73)	Výzkumný ústav živočišné výroby, v. v. i., Praha 10 - Uhřetěves, CZ		(73)	28.07.2009	
(54)	Skalpel s nastavitelnou hloubkou řezu		(54)	Explosia a.s., Pardubice, CZ	
(51)	G08G 1/16	(2006.01)	(51)	E02B 15/00	(2006.01)
(11)	G08G 9/02	(2006.01)	(11)	E02B 15/04	(2006.01)
(21)	G08G 7/02	(2006.01)	(21)	E02B 8/02	(2006.01)
(22)	20195		(22)	20284	
(73)	2009-21741		(73)	2009-21814	
(54)	29.09.2009		(54)	13.10.2009	
(73)	Centrum dopravního výzkumu, Brno, CZ		(73)	Výzkumný ústav vodohospodářský T.G.Masaryka, v.v.i., Praha, CZ	
(54)	Zařízení pro varování účastníků silničního provozu před kolizí na silniční síti		(54)	Pasivní lapák plavenin	
(51)	A01N 31/02	(2006.01)	(51)	B61D 39/00	(2006.01)
(11)	20212		(11)	B61D 45/00	(2006.01)
(21)	2009-21606		(21)	20410	
(22)	20.08.2009		(22)	2009-21514	
(73)	Grammy, spol. s r. o., Hluk, CZ		(73)	29.07.2009	
(54)	Přípravek chránící rostliny proti suchu a mrazu a zvyšující účinnost pesticidů a kapalných hnojiv		(54)	Kopačka Milan Ing., Marianka, SK	
(51)	A01K 1/02	(2006.01)	(54)	Bako Milan, Marianka, SK	
(11)	20213		(54)	Sít' pro zabezpečení nákladu na železničním vagonu a zařízení k upevnění této sítě pro zabezpečení nákladu na železničním vagonu	
(21)	2009-21611		(51)	F41A 33/02	(2006.01)
(22)	20.08.2009		(51)	F41J 5/04	(2006.01)
(73)	Výzkumný ústav živočišné výroby, v. v. i., Praha, CZ		(51)	F41J 2/00	(2006.01)
(54)	Kotec pro vrh a odchov selat miniaturních prasat		(11)	20430	
(51)	E04B 1/343	(2006.01)	(21)	2009-21925	
(11)	E04B 1/18	(2006.01)	(22)	12.11.2009	
(21)	E04B 1/24	(2006.01)	(73)	APEOM s.r.o., Karviná - Ráj, CZ	
(22)	E04B 1/38	(2006.01)	(54)	Zařízení pro optickou střelbu	
(11)	20234		(51)	G01N 3/26	(2006.01)
(21)	2009-21575		(51)	G01B 7/16	(2006.01)
(22)	13.08.2009		(51)	G01N 3/20	(2006.01)
(73)	TOUAX s.r.o., Praha 8, CZ		(51)	G01N 3/00	(2006.01)
(54)	Stavební modul pro demontovatelné prefabrikované stavby		(11)	20496	
(51)	B60L 11/18	(2006.01)	(21)	2009-21356	
(11)	B60L 5/00	(2006.01)	(22)	22.06.2009	
(21)	B60M 1/00	(2006.01)	(73)	SVÚM a.s., Praha, CZ	
(22)	20235		(54)	Přípravek pro seřízení souososti zkušebních zařízení	
(73)	2009-21603		(51)	E02B 5/08	(2006.01)
(22)	19.08.2009		(11)	20513	
(73)	Siemens, s.r.o., Praha 13, CZ		(21)	2009-21646	
(54)	Systém energetického napájení elektrických trakčních vozidel a elektrické trakční vozidlo pro použití v tomto systému		(22)	02.09.2009	
(51)	E04B 1/04	(2006.01)	(73)	INKOS CZ, s. r. o., Brno, CZ	
(11)	E04F 11/18	(2006.01)	(54)	Strojně stírané vozíkové česle	
(21)	20240		(51)	E04F 15/04	(2006.01)
(22)	2009-21657		(11)	E04F 15/022	(2006.01)
(22)	08.09.2009		(21)	20572	
(73)	České vysoké učení technické v Praze Fakulta stavební, Praha, CZ		(22)	2009-21671	
(54)	Prefabrikované balkónové zábradlí		(22)	11.09.2009	
(51)	E01F 1/00	(2006.01)	(73)	MAGNUM PARKET, a.s., Vyškov, CZ	
(11)	E01F 8/00	(2006.01)	(54)	Celodřevěný podlahový dílec	
(21)	20247		(51)	G01N 3/32	(2006.01)
(22)	2009-21711		(51)	G01N 3/08	(2006.01)
(22)	18.09.2009		(11)	20632	
(73)	EUROVIA CS, a.s., Praha 1, CZ		(21)	2009-21306	
(54)	Stavební díl nástupiště kolejové trati		(22)	10.06.2009	
			(73)	SVÚM a.s., Praha, CZ	
			(54)	Přípravek pro zkoušení a výzkum únavového porušování materiálu	

- (51) **C06B 31/02** (2006.01)
C06B 31/28 (2006.01)
- (11) 20660
(21) 2009-21937
(22) 13.11.2009
(73) Austin Powder Service CZ s.r.o., Vsetín - Jasenice, CZ
- (54) Čerpatelná emulzní důlní skalní trhavina
- (51) **H02G 3/22** (2006.01)
H02G 3/36 (2006.01)
H02G 3/38 (2006.01)
F16L 5/00 (2006.01)
- (11) 20728
(21) 2009-21525
(22) 31.07.2009
(73) KABELOVNA KABEX a.s., Holýšov, CZ
Západočeská univerzita v Plzni, Plzeň, CZ
- (54) Hermetická kabelová průchodka pro střední a vysoké napětí a její biologická ochrana
- (51) **G08G 1/00** (2006.01)
G08G 1/052 (2006.01)
G08G 7/02 (2006.01)
G01S 13/91 (2006.01)
G01S 13/92 (2006.01)
- (11) 20742
(21) 2010-22201
(22) 28.08.2009
(73) Centrum dopravního výzkumu, v.v.i., Brno, CZ
Taranis Invest s.r.o., Praha, CZ
- (54) Mobilní telematická stanice
- (51) **B09B 3/00** (2006.01)
C04B 18/04 (2006.01)
- (11) 20834
(21) 2009-21542
(22) 05.08.2009
(73) Štěpánek Robert Ing., Brno, CZ
Parmová Ivona Ing., Brno, CZ
Čáslava František Ing., Brno, CZ
- (54) Vápenaté pojivo
- (51) **A01M 7/00** (2006.01)
- (11) 21169
(21) 2009-21871
(22) 27.10.2009
(73) Výzkumný šlechtitelský ústav ovocnářský
Holovousy s. r. o., Hořice, CZ
- (54) Pojízdný postřikovač pro malé plochy
- (51) **F28F 1/10** (2006.01)
- (11) 21319
(21) 2009-22039
(22) 07.12.2009
(73) Vysoká škola báňská - Technická univerzita Ostrava,
Ostrava - Poruba, CZ
- (54) Tepelný výměník pro kogenerační jednotku s mikroturbínou

ND1K

Druhé prodloužení doby platnosti užitných vzorů

- | | |
|--|--|
| (51) E21C 27/34 (2006.01) | (51) G01P 3/44 (2006.01) |
| E21C 29/10 (2006.01) | G01R 15/20 (2006.01) |
| (11) 16523 | H01L 43/06 (2006.01) |
| (21) 2006-17547 | (11) 16903 |
| (22) 21.03.2006 | (21) 2006-18011 |
| (73) DBT GmbH, Lünen, DE | (22) 18.08.2006 |
| (54) Vodicí element řetězu pro vedení hnacího řetězu | (73) BRISK Tábor a. s., Tábor, CZ |
| (51) E21C 29/10 (2006.01) | (54) Zařízení pro snímání pohybu objektu |
| (11) 16542 | (51) H04B 10/16 (2006.01) |
| (21) 2006-17546 | (11) 16952 |
| (22) 21.03.2006 | (21) 2006-18041 |
| (73) DBT GmbH, Lünen, DE | (22) 30.08.2006 |
| (54) Řetězový obrtlík | (73) CESNET, zájmové sdružení právnických osob,
Praha 6, CZ |
| | (54) Modulární stavebnice zařízení pro optické
zesilování signálu |

- (51) **A61H 33/00** (2006.01)
A61H 33/02 (2006.01)
(11) 16989
(21) 2006-18116
(22) 27.09.2006
(73) USSPA, s. r. o., Dolní Dobrouč, CZ
(54) Víceúčelová kombinovaná lázeň
- (51) **G09F 13/00** (2006.01)
G09F 11/00 (2006.01)
H05B 33/00 (2006.01)
(11) 17005
(21) 2006-17995
(22) 11.08.2006
(73) EL - Patent s. r. o., Praha, CZ
(54) Elektroluminiscenční displej
- (51) **H02B 1/56** (2006.01)
H02B 7/00 (2006.01)
G01K 7/00 (2006.01)
(11) 17008
(21) 2006-18091
(22) 19.09.2006
(73) VUJE, a. s., Trnava, SK
(54) Eliminátor kondenzace vlhkosti vzduchu
- (51) **B60R 25/06** (2006.01)
(11) 17211
(21) 2006-18222
(22) 01.11.2006
(73) Mister-Lock CZ s.r.o., Ostrava - Hrabůvka, CZ
(54) Zabezpečovací zařízení pro blokáž řadící páky vozidla
- (51) **B62D 63/06** (2006.01)
(11) 17244
(21) 2006-18361
(22) 13.12.2006
(73) Janda Stanislav, Rožnov pod Radhoštěm, CZ
(54) Sklápěcí přívěsný dvoukolový vozík za motorové vozidlo
- (51) **E04D 13/10** (2006.01)
(11) 17292
(21) 2006-18268
(22) 10.11.2006
(73) PLATON, spol. s r. o., Šluknov, CZ
(54) Univerzální střešní držák pro sněhové zachytávače
- (51) **A47G 19/22** (2006.01)
A47G 19/00 (2006.01)
(11) 19462
(21) 2008-19949
(22) 08.11.2006
(73) Bushkovskiy Evgeniy Vladimirovich, St. Petersburg, RU
(54) Nádoba na kapaliny
- (51) **A63F 3/02** (2006.01)
A63F 3/00 (2006.01)
(11) 20977
(21) 2009-21861
(22) 10.08.2006
(73) MAREŠ LADISLAV, spol. s r.o., Žďár u Mnichova Hradiště, CZ
(54) Šachová míčová hra

ND4Q

První obnovy doby ochrany průmyslových vzorů

- | | | | |
|------|------------|------|------------|
| (51) | 06-01 | (51) | 06-01 |
| (11) | 34370 | (11) | 34371 |
| (21) | 2008-37504 | (21) | 2008-37505 |
| (22) | 06.08.2008 | (22) | 06.08.2008 |
| (54) | Židle | (54) | Židle |

ND4Q

Druhé obnovy doby ochrany průmyslových vzorů

- (51) 02-04
- (11) 32064
- (21) 2003-34806
- (22) 05.08.2003
- (54) Špička boty

- (51) 12-08
- (11) 32092
- (21) 2003-34827
- (22) 26.08.2003
- (54) Automobily

- (51) 23-04
- (11) 32112
- (21) 2003-34878
- (22) 25.09.2003
- (54) Venkovní jednotka klimatizačního zařízení

- (51) 11-01
- (11) 32216
- (21) 2003-34860
- (22) 15.09.2003
- (54) Přírodní a umělé ozdobné kameny

ND4Q

Třetí obnovy doby ochrany průmyslových vzorů

- (51) 99-00, 25-03
- (11) 28236
- (21) 1998-31051
- (22) 15.07.1998
- (54) Poštovní schránka

- (51) 09-05
- (11) 29290
- (21) 1998-31175
- (22) 04.09.1998
- (54) Oboustranně potištěný obalový papír

ND4Q

Čtvrté obnovy doby ochrany průmyslových vzorů

- (51) 99-00, 06-04
- (11) 25281
- (21) 1993-26834
- (22) 31.08.1993
- (54) Ekologická rakev s plastickými ozdobami

- (51) 23-04
- (11) 25366
- (21) 1993-26835
- (22) 31.08.1993
- (54) Kruhová objímková spojka

- (51) 23-04
- (11) 25367
- (21) 1993-26836
- (22) 31.08.1993
- (54) Kruhová objímková spojka

- (51) 23-04
- (11) 25368
- (21) 1993-26837
- (22) 31.08.1993
- (54) Kruhová objímková spojka

PD4Q

Převod práv a ostatní změny vlastníků průmyslových vzorů

- (11) 35330
- (21) 2011-38876
- (73) Stehlík Kamil, Praha 9, CZ

QA9A

Nabídka licence

- (73) České vysoké učení technické v Praze Kloknerův ústav, Praha 6, CZ
- (11) 304070
- (54) Způsob výroby stavebních prefabrikátů a zařízení k jeho provádění

Zamítnuté a částečně zamítnuté přihlášky ochranných známek před zveřejněním

Kapitola obsahuje údaje o rozhodnutích o přihláškách ochranných známek, u kterých byly na základě provedeného věcného průzkumu shledány Úřadem důvody pro zamítnutí přihlášky ochranné známky podle ustanovení § 4 nebo 6 zákona č. 441/2003 Sb. Na základě toho Úřad vydal rozhodnutí o zamítnutí přihlášky podle ustanovení § 22 zákona č. 441/2003 Sb., a to pro celý seznam výrobků a služeb nebo pro jeho část. Údaje o výsledku rozhodnutí (zamítnutí přihlášky, částečné zamítnutí přihlášky) jsou uvedeny za datem právní moci rozhodnutí pod INID kódem (583) s názvem "Datum právní moci rozhodnutí/výsledek rozhodnutí".

(210) **O-484232**

(540)

DOLCE VITA

(583) 30.07.2013 / zamítnutí přihlášky

(210) **O-487648**

(540)

KLOKÁNEK

(583) 30.07.2013 / částečné zamítnutí přihlášky

Přehled zveřejněných přihlášek ochranných známek

Přihlášky ochranných známek, které byly na základě výsledků formálního a věcného průzkumu provedeného Úřadem shledány schopné zápisu do rejstříku ochranných známek, jsou obsaženy v této kapitole. Důležitou právní skutečností je, že zveřejněním přihlášky ochranné známky v této kapitole Věstníku (§ 23 zákona č. 441/2003 Sb.) začíná běžet zákonná tříměsíční lhůta pro podání námitek podle ustanovení § 25 zákona č. 441/2003 Sb.

Číselný přehled

O-487648, O-491906, O-493906, O-495192, O-495196, O-497417, O-498062, O-498164, O-498422, O-498679, O-499214, O-499221, O-499467, O-500199, O-500404, O-500610, O-500652, O-500663, O-500960, O-501367, O-501476, O-501576, O-501577, O-501582, O-501618, O-501620, O-501621, O-501622, O-501625, O-501626, O-501673, O-501701, O-501739, O-501853, O-501948, O-501949, O-501950, O-502092, O-502103, O-502272, O-502273, O-502275, O-502422, O-502423, O-502424, O-502425, O-502429, O-502558, O-502559, O-502672, O-502691, O-502818, O-502836, O-502909, O-502910, O-502994, O-502995, O-502999, O-503012, O-503193, O-503199, O-503216, O-503245, O-503246, O-503302, O-503408, O-503430, O-503458, O-503461, O-503462, O-503581, O-503582, O-503583, O-503584, O-503623, O-503695, O-503700, O-503709, O-503710, O-503713, O-503748, O-503750, O-503754, O-503756, O-503757, O-503758, O-503761, O-503837, O-503841, O-503845, O-503848, O-503849, O-503851, O-503852, O-504195, O-504196, O-504197, O-504199, O-504200, O-504207, O-504208, O-504210, O-504211, O-504290, O-504291, O-504370, O-504371, O-504372, O-504373, O-504387, O-504388, O-504389, O-504470, O-504471, O-504472, O-504538, O-505909, O-506326

Zveřejněné přihlášky ochranných známek

(210) **O-487648**

(220) 02.08.2011

(320) 02.08.2011

(511) 3, 4, 5, 9, 12, 18, 20, 21, 22, 24, 25, 27, 28, 29, 30, 31, 32, 33, 38, 42, 43, 45

(540)

KLOKÁNEK

(510) (3) přípravky drogerie, kosmetiky a parfumerie zařazené v této třídě; (4) pohonné hmoty, příměsi do pohonných hmot, maziva, mazadla a mazací tuky, průmyslové oleje a tuky, uhlí, koks, brikety, dřevěné uhlí, vosk, svíčky, vánoční svíčky; (5) léčiva a léčivé přípravky humánní i veterinární, zdravotnický materiál v rámci této třídy, zubolékařské materiály, dezinfekční a antibakteriální přípravky, hygienické výrobky pro léčebné účely a hygienické výrobky pro osobní hygienu kromě toaletních potřeb, farmaceutické, homeopatické a vitamínové přípravky tabletované nebo v prášku nebo v měkkých kapslích či v tvrdých želatinových kapslích, homeopatické výrobky jinde nezařazené, výrobky s obsahem léčivých bylin, léčivé čaje, dietetické přípravky pro léčebné účely, potravinové doplňky pro léčebné účely spadající do této třídy, včetně doplňků potravy sloužících k posílení imunity organismu a zlepšení fyzického zdraví s léčebnými účinky; (9) výpočetní technika, software, hardware, počítače, tiskárny, audiovizuální technika, telefony, mobilní telefony, elektrické přístroje a nástroje spadající do této třídy, elektronické přístroje a nástroje, optické přístroje, stroje pro záznam, přenos a reprodukci zvuku a/nebo obrazu, nahrané a nenahrané zvukové a obrazové nosiče; (12) automobily a jiná motorová vozidla, motocykly, jízdní kola, ojeté automobily, náhradní díly, duše, pneumatiky, autopříslušenství a autodoplňky, vnitřní vybavení automobilů - vše v rámci této třídy; (18) kůže, imitace kůže, výrobky z těchto materiálů, které nejsou zahrnuty do jiných tříd, kůže ze zvířat, kožená galanterie, brašnářské výrobky, kabely, brašny, tašky, batohy, kabelky, pouzdra a obaly z kůže, kufrů a zavazadel, jako nákupní tašky, cestovní tašky, školní aktovky, školní batohy, doplňky z kůže a jejich imitací, deštníky, slunečníky a hole, biče, sedla a jiné sedlářské výrobky; (20) nábytek, nábytek všeho druhu, kovový, dřevěný, plastový a sektorový nábytek, nábytek pro interiéry restaurací a hotelů, zahradní nábytek pro restaurace a hotely, kuchyně, kuchyňské linky, židle, stoly, skříně, vestavěné skříně, postele, pohovky, vše z přírodních i umělých materiálů včetně nábytkových nekovových doplňků, dekačerní a umělecké předměty ze dřeva, zrcadla samostatná, zrcadla jako součást nábytku a interiéru, nábytek na zakázku, truhlářské výrobky; (21) kuchyňské potřeby, nářadí a nádobí, jídelní servisy, servírovací soupravy, talíře, výrobky pro stolování z nerez oceli, porcelánu, varného skla, keramiky a plastu, výrobky ze skla, porcelánu a keramiky pro kuchyni a interiéry restaurací a jídelen; (22) lana, provazy, síťky, stany, plachty, plachtoviny, pytle, materiál na vycpávky, textilní materiály ze surových vláken; (24) textilní látky, tkaniny a textilní výrobky, ubrusy textilní, ručníky, příkrývky, textilní utěrky, žínky pro hygienické účely, povlečení, prostěradla, osušky, ubrusy, pokrývky a přehozy ložní, záclony, ložní prádlo, textilní tapety, netkané textilie; (25) oděvy, pánské, dámské, dětské a kojenecké zboží a oděvy, plavky, pyžama, noční košile, spodní prádlo, mateřské noční a spodní prádlo, erotické prádlo, oděvy pro profesionální i rekreační sport a volný čas, obuv, sportovní obuv, rukavice, šály, pokrývky hlavy, opasky; (27) koberce, rohožky, rohože, linoleum, tapety na stěny, podlahové krytiny; (28) hry, hračky, hrací karty, sportovní nářadí, sportovní oblečení a dresy včetně všech chráničů pro různé části těla, sportovní potřeby včetně potřeb pro camping, turistiku a horolezectví, vše v rámci této třídy; (29) maso, ryby, drůbež, zvěřina, jedlé oleje a tuky, vejce, mléko, sýry a jiné mlékařské výrobky, konzervované potraviny jako výrobky z masa, ryb, ovoce a zeleniny, konzervovaná hotová jídla, zmrazené ryby, zmrazená drůbež, zmrazené maso, zmrazená zvěřina, zmrazené ovoce, zmrazená zelenina, zmrazené potraviny a polotovary jídel, zmrazené bramborové výrobky, mražené krémy ovocné, mražená ovocná dřeva; (30) káva, čaj, kakao, čokoláda, cukr, rýže, tapioka, ságo, kávové náhražky, mouka a obilnářské výrobky, chléb, sušenky, suchary, koláče, jemné pečivo a cukrovinky, zmrzlina, med, sirup, melasy, kvasnice,

prášky do pečiva, sůl, hořčice, ocet, chuťové omáčky, koření, led na chlazení a osvěžení; (31) výrobky zemědělské rostlinné prvovýroby, krmiva pro zvířata, pro dobytek, pro koně, psy a kočky, výrobky zahradnické, lesnické, živá zvířata, čerstvé ovoce a zelenina, semena a sazenice, živé rostliny a přírodní květiny, slad, dřevo surové, nezpracované, neloupané; (32) pivo, lehká piva a ležáky, ochucená piva, vody minerální a šumivé a jiné nealkoholické nápoje, sirupy a jiné přípravky k přípravě nápojů, džusy, šťávy ovocné a nápoje z ovocných šťáv nealkoholických (nezkvašených), šťávy ovocné, šumivé ovocné nápoje (lihuprosté), šumivé nápoje s ovocnou šťávou; (33) alkoholické nápoje, víno, lihoviny; (38) informační střediska a kanceláře spadající do této třídy, elektronická pošta, šíření informací, zejména reklamy a inzerce přes Internet, poskytování přístupu ke službám přes Internet; (42) vědecké a technologické služby a s nimi spojený výzkum, vývoj a návrhy, průmyslové analýzy a výzkum, návrh a vývoj počítačového hardware a software, projektová a konstruktérská činnost ve stavebnictví, strojírenství a elektrotechnice, poradenství a konzultace v průmyslu, odborné posudky; (43) provoz rekreačních zařízení a campů; (45) bezpečnostní služby na ochranu majetku a osob, společenské služby poskytované třetími osobami k uspokojení potřeb jednotlivců, společenský doprovod, svatební agentury, seznamovací agentura, pohřební služba.

(730) **ENAP OBCHODNÍ a.s.**, J. Silného 2683, Kroměříž, 76701, CZ

(740) Ing. Zdeněk Kučera, Dlouhá 207 (P.O.BOX 92), Slušovice, 76315

(210) **O-491906**

(220) 19.01.2012

(320) 19.01.2012

(511) 16, 35, 38, 39, 41

(540)

CHOMUTOVSKÉ NOVINY

(510) (16) tiskoviny všeho druhu, zejména noviny, časopisy; (35) inzertní činnost; (38) šíření elektronických časopisů prostřednictvím elektronické, telekomunikační nebo počítačové sítě, zejména Internetu; (39) zprostředkovatelská činnost v oblasti distribuce tiskovin; (41) vydavatelská a nakladatelská činnost, zejména vydávání novin, časopisů.

(730) **STATUTÁRNÍ MĚSTO CHOMUTOV**, Zborovská 4602, Chomutov, 43028, CZ

(210) **O-493906**

(220) 27.03.2012

(320) 27.03.2012

(511) 6, 35, 37, 40, 42

(540)



(510) (6) obecné kovy v surovém a polozpracovaném stavu a jejich slitiny, kovové stavební konstrukce a stavební dílce, též kovová lešení, ocelové konstrukce a konstrukční dílce, válcované kovové profily, plech a plechové výrobky, též dělené pásy, vše v rámci této třídy, ocelové výrobky (neobsažené v jiných třídách), zejména ocelové rolety svinovací, kovové ohrady a ploty, kovové pletivo, kovové schody a schodnice (součást schodů), zámečnické výrobky kovové a železářské zboží, s výjimkou zámečnických výrobků pro jevištní a divadelní techniku, svařované výrobky z běžných konstrukčních ocelí, lisované díly, nádrže na veškeré tekutiny a všech forem z kovu, komíny kovové a kovové komínové stříšky, plechové potrubí pro vzduchotechniku, včetně protipožárních a regulačních kovových klapek, plechové opláštění na potrubí pro vzduchotechniku, mříže kovové, kovové zábrany, kovové bezpečnostní konstrukce, kovové zámky, s výjimkou zámečnických výrobků pro jevištní a

divadelní techniku, kovové závory a zárubně, kovové rozvory, kovové závěsy dveří a panty, kovové bezpečnostní dveře, bezpečnostní kování, mosazné kování, mosazné doplňky, kovové dveřní a nábytkové kování, kování okenní a dveřní kovové, kovové bezpečnostní sklepní konstrukce, kovové zábradlí, kovové brány a vrata, kovové pergoly, okenice kovové, výstavní stánky kovové, kovové konstrukce pro altánky, poutače z kovu, koše drátěné a kovové, kovové stavebnicové konstrukce pro nasvětlování interiérů, kovové sloupy pro nesení sítí, kovové okenní stavěče, kovové okenní uzávěry, kovové okenní zarážky, kovová okna posuvná, kovové střešní světlíky, kovové konstrukce pro elektrootvárače, kovová zařízení pro parkování jízdních kol, jmenovky kovové, kovový spojovací materiál, kovový šrot; (35) maloobchodní a velkoobchodní služby s výrobky v rozsahu zbožíových tříd 1 až 34, zprostředkování obchodních záležitostí, předvádění zboží, obchodní nebo podnikatelské informace, poradenství a poskytování konzultací v obchodní činnosti, zprostředkování interaktivního obchodu pomocí globálních komunikačních sítí (Internet) s výrobky v rozsahu zbožíových tříd 1 až 34, marketing, reklamní a propagační činnost, zprostředkování reklamní činnosti, zejména pomocí globálních komunikačních sítí, organizování komerčních a reklamních výstav, vytváření obchodních a obchodně-informačních sítí, shromažďování různého zboží pro třetí osoby (kromě jejich přepravy), v rozsahu zbožíových tříd 1 až 34, za účelem umožnění spotřebitelům, aby si tyto výrobky mohli pohodlně prohlížet a nakupovat, dovozní a vývozní agentura, elektronický obchod prostřednictvím Internetu (e-shop) s výrobky ve třídách 1 - 34; (37) stavby a opravy, stavební, stavebně-vybavovací a údržbářsko-opravárenská činnost, instalování, montáž, demontáž, údržba a opravy výše uvedených výrobků a zařízení, informace o opravách, zámečnictví a nástrojařství, instalace, montáž, demontáž, údržba, opravy a servis průmyslových a strojních zařízení a kovových konstrukcí, vše v rámci této třídy, informace o opravách, izolační práce, obklady staveb, dodání a montáž strojního zařízení, pronájem strojů, nářadí a přístrojů, vše v rámci této třídy, opravy a servis mechanismů a strojů, montáž lešení, dozor a technická inspekce v rámci této třídy; (40) zpracování a úprava materiálů, zpracování kovových materiálů, povrchová úprava kovových výrobků, zpracování materiálů mechanickou, tepelnou či chemickou transformací, opracování kovů a plechového materiálu a jeho úprava, zejména obrábění, stříhání, prorážení, svařování a pálení, tepelné dělení kovů za tepla i za studena, vše v rámci této třídy, broušení a leštění, galvanické pokovování, kovovýroba, vše v rámci této třídy; (42) technologické služby v rámci této třídy, inženýrská činnost, technické poradenství - v rámci této třídy a vypracovávání znaleckých posudků a expertiz, konstruktérské a projekční práce ve strojírenství, stavebnictví a investiční výstavbě, rešerše.

- (730) **MPS Holding a.s.**, Modřanská 307/98, Praha 4 - Hodkovičky, 14700, CZ
(740) **Silesia Patent & Trademark s.r.o.**, Pod Školou 1278, Šenov, 73934

- (210) **O-495192**
(220) 16.05.2012
(320) 16.05.2012
(511) 3, 5, 28, 29, 30, 31, 32
(540)

ZDRAVÝ DEN

- (510) (3) toaletní, kosmetické, hygienické a dezodorační přípravky, zejména vonné oleje, éterické oleje, zubní pasty a gely, koupelové soli, oleje pro kosmetické účely, vonné tyčinky, šampóny a gely na vlasy, ústní vody, krémy a ochranné prostředky na kůži; (5) potravinové, výživové, dietní a nutriční doplňky stravy a přípravky, přípravky a potravinové doplňky obsahující vitamíny, minerály a stopové prvky, medicínální sirupy, výtažky z bylin a kombinované přípravky vitamínů, minerálů, stopových prvků a bylinných výtažků, bylinné čaje, léčivé a odtučňovací čaje, léčivé nápoje, rostliny a bahno pro lékařské účely, cukrovinky, pastilky, tabletky, tobolky, kapsle nebo žvýkačky, vše s léčivými přísadami, minerální vody pro lékařské účely a dietetické nápoje, dietní potraviny upravené pro lékařské účely upravené pro lékařské účely, bílkovinné přípravky pro lékařské účely nebo potravina pro lékařské účely, balzámy, krémy a masti vše pro lékařské účely, léčivé oleje a oleje pro lékařské účely, tuky pro lékařské účely, léčivé soli a soli

minerálních vod pro lékařské účely, tinktury pro lékařské účely, bylinné výtažky k léčebným účelům nebo sirupy k léčebným účelům, vitamínová a minerální výživa ve formě koncentrátů, proteinové koncentráty jako výživné přísady k potravinám, výživné nebo dietetické přípravky pro lékařské účely pro denní doplnění stravy (včetně fitness přípravků), obilniny upravené pro lékařské účely, kandovaný cukr pro lékařské účely, tonika, potravinové doplňky ne pro lékařské účely (zařazené v této třídě) a obsahující látky rostlinného původu; (28) potřeby a nářadí pro sport a gymnastiku; (29) zavařované, vařené, mražené, sušené a kandované ovoce a zelenina, ořechy, výrobky z kokosu, zeleninové šťávy, jedlé oleje, džemy, potraviny obsahující pyl, zahradní bylinky zpracované - (konzervované), houby sušené, luštěniny zpracované; (30) bonbóny, cukr, cukroví a cukrovinky, čaje, čokoláda a nápoje z čokolády, žvýkačky a žvýkačká guma, kakao a kakaové nápoje, kávové náhražky rostlinného původu, koření, koření z chaluh a mořských řas, kuchyňská sůl, maltosa (sladový cukr), mateří kašička pro lidskou potřebu, med, melasa a melasový sirup, mouka a výrobky z mouky, müsli, nápoje na bázi čaje, loupáný a mletý ječmen, mouka a prášek z ječmene, nápoj z prášku ječmene, loupáná a mletá pšenice, mouka a prášek z pšenice, nápoj z prášku pšenice, výrobky z nopalu (kaktusu), zejména prášek a nápoj z nopalu, výrobky z aloe, rýže a rýžové produkty, kukuřice a kukuřičné produkty, výrobky z obilnin, šťávy rajčatové, zázvor, obilné vločky, sojové omáčky, prášky na výrobu zmrzliny, občerstvení (na bázi cereálií), občerstvení (na bázi rýže), ocet, chalva (cukroví), hořčice, glukóza pro výživu, výrobky ze sojových bobů, sušenky, kekсы a krekry, xylytol (přírodní sladidlo); (31) čerstvé ovoce a zelenina, ořechy, rostliny a rostlinná semena, řasy pro lidskou spotřebu, cukrová třtina (vylisovaná) pro lidskou spotřebu, pyl (surovina), houby čerstvé, luštěniny čerstvé; (32) nealkoholické nápoje, zejména voda, minerální voda, stolní a sodová voda, mošty, nápoje iontové, ovocné šťávy, sirupy, toniky a jiné přípravky na výrobu nápojů, tablety na přípravu šumivých nápojů, nealkoholické nápoje na bázi medu, zázvorové pivo, nealkoholický nápoj z rostlinky mladého ječmene a mladé pšenice.

- (730) **Aspen team s.r.o.**, Mánesova 1045, Stříbro, 34901, CZ

- (210) **O-495196**
(220) 16.05.2012
(320) 16.05.2012
(511) 16, 25, 31, 32, 35, 41
(540)

LITOMĚŘICKÝ KALICH

- (510) (16) alba, blahopřání, bloky, brožury, časopisy, etikety, fotografie, grafické reprodukce, grafiky, kalendáře, katalogy, knihy, knížky (brožované), manuály, mapy, nálepky, noviny, oběžníky, obtisky, periodika, podložky pod pívni sklenice, pečetě, periodika, pohlednice, prospekty, příručky, publikace, samolepky, tiskopisy, tiskoviny, tištěné publikace, záložky do knih, zápisníky (notesy); (25) čepice, čepice s kšiltý, svetry, trička, tílka, vesty; (31) réva vinná, slad na výrobu piva a lihovin; (32) hroznový mošt (nekvašený), jablečný mošt (nealkoholický), kvas, mošty, nealkoholické nápoje, ovocné šťávy, pívni mladinka, pivo, sladové nápoje, sladové pivo, výtažky z chmele na výrobu piva, zázvorové pivo; (35) organizování výstav (komerčních nebo reklamních), počítačové databáze (překlad informací do -), počítačové databáze (systemizace informací do -), pracovní úřady (zprostředkovatelné práce), pronájem reklamních ploch, průzkum veřejného mínění, psaní reklamních textů, reklama (propagace), reklamní materiály (pronájem -), reklamní materiály (zasílání zákazníkům -), reklamní texty (vydávání, zveřejňování, oznámení, vyhlášení, publikování -), rozšiřování reklamních materiálů (letáky, prospekty, tisky, zorky), rozšiřování inzertních materiálů, texty (zpracování -), venkovní reklama, vydávání reklamních nebo náborových, propagačních a inzertních textů, vylepování plakátů; (41) dětské jesle a školky, diskotéky, divadelní představení, fotografování, golfová hřiště (provozování -), gymnastický cvičiv, herny (provozování -), informace o možnostech rekreace, informace o možnostech rozptýlení, informace o možnostech zábavy, informace o výchově a vzdělávání, kempinky (služby -), klubové služby (výchovně-zábavné -), kluby zdraví (zdravotní a kondiční cvičení), knihovny (půjčovny knih), knihy (vydávání -), koncertní síně (koncertní sály), muzea, noční kluby, organizace a pořádání koncertů, organizování a vedení konferencí, organizování a vedení kongresů, organizování a vedení seminářů,

organizování a vedení symposií, organizování kulturních nebo vzdělávacích výstav, organizování plesů, organizování představení, organizování soutěží (vzdělávacích nebo zábavných), organizování sportovních soutěží, orchestry (služby poskytované -), zábavné parky, plánování a organizování večírků, pomoc při výběru povolání, poradenství pro volbu povolání, pořádání a řízení pracovních setkání (školení), prázdninové tábory (služby -) zábava, provozování sportovních zařízení, předprodej vstupenek, představení (výroba divadelních nebo jiných -), psaní textů (jiných než reklamních), rekreace (služby pro oddech a -), služby v oblasti prodeje vstupenek (zábava), sportovní zařízení (pronájem -), stadióny (pronájem -), školství, tělesná výchova, výcvik (instruktažní), výcvik (výchovný), vyučování (výchovné služby), vyučování (instruktažní služby), vyučování (výuka), vzdělávání, vzdělávací informace, zkoušení, přezkoušení, živé představení, živé vystoupení (organizování -).

- (730) **Město Litoměřice**, Mírové náměstí 15/7, Litoměřice, 41201, CZ
(740) Duška & Svobodová advokátní kancelář, JUDr. Marianna Svobodová, Karlovo náměstí 24, Praha 1, 11000

- (210) **O-497417**
(220) 14.08.2012
(320) 14.08.2012
(511) 35, 38, 41, 45
(540)

Natru

- (510) (35) propagační činnost, reklama, pomoc při řízení obchodní činnosti, obchodní administrativa, kancelářské práce; (38) spoje (komunikace); (41) výchova, vzdělávání, zábava, sportovní a kulturní aktivity; (45) právní služby, bezpečnostní služby pro ochranu majetku a jednotlivců, osobní a sociální služby poskytované ostatními za účelem uspokojování potřeb jednotlivců.
(730) **Kizák Juraj Ing.**, Trytova 1123/1, Praha 9 - Černý Most, 19800, CZ

- (210) **O-498062**
(220) 11.09.2012
(320) 11.09.2012
(511) 29, 30
(540)

DUO Frost

- (510) (29) chlazené mléčné výrobky, chlazené a zmrazené ovoce; (30) mražené krémy, zmrzlina a cukrovinky, led pro osvěžení, mražené mléčné výrobky.
(730) **TIPAFROST, a.s.**, Žďárského 188, Kožichovice, 67401, CZ
(740) JUDr. Miroslav Zvěřina, Bráfova 20, Třebíč, 67401

- (210) **O-498164**
(220) 14.09.2012
(320) 14.09.2012
(511) 16, 33
(540)

ROBINIA

- (510) (16) tiskoviny; (33) vína.
(730) **Znovín Znojmo, a.s.**, Šatov, Šatov, 67122, CZ
(740) Rott, Růžička & Guttmann Patentové, známkové a advokátní kanceláře, JUDr. Michal Růžička, CSc., Vinohradská 37, Praha 2, 12000

- (210) **O-498422**
(220) 26.09.2012
(320) 26.09.2012
(511) 29, 30, 41, 43
(540)

MRŇOUSKOV

- (510) (29) mléko, jogurt, kefir, tvaroh, mléčné výrobky spadající do této třídy, sušené ovoce, zpracované ovoce v rámci této třídy, máslo, margarín, marmeláda, džemy, kompoty, mléčné koktejly, mléčné nápoje, občerstvení na bázi ovoce, ovocné saláty, zpracovaná zelenina v rámci této třídy, zeleninové saláty, smetana, šlehačka; (30) káva, kávové esence a kávové výtažky, kávové směsi, cikorka, cikorkové směsi, náhražky kávy, kávové nápoje a přípravky na výrobu těchto nápojů, čaj, čajové výtažky, kakao, přípravky a výrobky vyrobené z kakaa, čokoláda, čokoládové výrobky, cukrovinky, bonbóny, cukr, mouka,

moučné výrobky a obilní vločky a jiné obilné výrobky a přípravky určené k lidské výživě, müsli, sušenky, oplatky, čajové pečivo, koláče, moučníky, dorty, zákusky, palačinky, pudinky, housky, chléb, sendviče, toasty, zmrzlinové krémy, zmrzlina, vodové zmrzliny, mražené cukrovinky, přípravky pro výrobu zmrzlin a vodových zmrzlin a mražených cukrovinek, med, bagety, obložené chleby, chlebičky, saláty, cukrárenské výrobky spadající do této třídy; (41) dětské jesle a školky, výchovná, vzdělávací a zábavná činnost pro děti, provozování herny pro děti, pořádání zábavných narozeninových oslav pro děti, pořádání zábavných a vzdělávacích kroužků pro děti, dětské hry, filmové, hudební a kulturní představení pro děti; (43) restaurační služby, služby v oblasti pohostinství, restaurace, bary, cukrárny, kavárny, samoobslužné restaurace, bufety, poskytování a obstarávání jídla a nápojů, jídelny a závodní jídelny, automaty-cateringové služby - zajišťování občerstvení na společenských akcích, obsluha hostů v restauracích a na společenských akcích, služby spojené s opatřováním potravy a nápojů a jejich úpravou ke spotřebě, zejména v kavárnách, restauracích, barech, rychlém občerstvení a stravování, stravovací služby v rámci oslav, rautů, firemních párty, svatebních hostin, promocií a podobně, provozování kavárny pro rodiny s dětmi, služby v oblasti pohostinství spojené s pořádáním akcí pro děti, kroužků pro děti, s hlídáním dětí, dětskými oslavami a podobně.

- (730) **MRŇOUSKOV s.r.o.**, Úvalno 281, Úvalno, 79391, CZ
(740) Jansa, Mokřý, Otevřel & partneři, v.o.s., JUDr. Lukáš Jansa, advokát, Sokola Tůmy 743/16, Ostrava - Mariánské Hory, 70900

- (210) **O-498679**
(220) 05.10.2012
(320) 05.10.2012
(511) 12, 35, 38, 39, 43
(540)

Člen Skupiny ČD

- (510) (12) dopravní prostředky pozemní; (35) propagační činnost a reklama v činnostech souvisejících s provozováním dopravy; (38) poskytování telekomunikačních služeb-komunikace telefonní, elektronická pošta, počítačová komunikace, poskytování telekomunikačních připojení ke globální počítačové síti, pronájem zařízení pro přenos informací, směrovací a spojovací služby pro telekomunikace, spojení pomocí sítě optických vláken, telefonické služby, komunikace pomocí telefonu, informace o telekomunikacích; (39) doprava; (43) dočasné ubytování, restaurace.
(730) **České dráhy, a.s.**, Nábřeží L. Svobody 1222, Praha 1, 11015, CZ

- (210) **O-499214**
(220) 25.10.2012
(320) 25.10.2012
(511) 1, 2, 3, 4, 6, 8, 9, 12, 13, 14, 16, 20, 21, 25, 28, 29, 30, 31, 32, 33, 35, 36, 37, 40, 41, 42, 43, 44, 45
(540)



- (510) (1) chemické výrobky určené pro průmysl, vědy a fotografii, jakož i pro zemědělství, zahradnictví a lesnictví, umělé pryskyřice v surovém stavu, plastické hmoty v surovém stavu, hnojiva pro půdu, náplně pro hasicí přístroje, prostředky pro kalení a letování kovů, chemické výrobky určené ke konzervování potravin, tříslicí materiály, lepidla pro průmysl; (2) barvy, nátěry a laky pro průmysl, řemesla a umění, ochranné výrobky proti korozi a proti deteriorizaci dřeva, barviva, mořidla, přírodní pryskyřice v surovém stavu, kovy listkové a práškové pro malíře, dekorátéry a umělce; (3) přípravky pro bělení a jiné prací prostředky, přípravky pro čištění, leštění, odmašťování a broušení, mýdla, parfumerie, vonné oleje, kosmetika, zubní pasty; (4) průmyslové oleje a tuhy, mazadla, výrobky pro pohlcování, zavlažování a vázání prachu, paliva včetně benzínu pro motory a osvětlovací látky, svíčky a knoty; (6) obecné kovy a

jejich slitiny, kovové stavební materiály, kovové stavební materiály přenosné, kovové materiály pro železnice, kovové kabely a dráty neelektrické, kovové potřeby zámečnické a klempířské, kovové trubky, sejfy, kovové výrobky, které nejsou uvedeny v jiných třídách, rudy; (8) nářadí a nástroje s ručním pohonem, nože, vidličky a lžice, sečné zbraně, břitvy; (9) přístroje a nástroje vědecké, námořní, geodetické, fotografické, filmové, optické, přístroje pro vážení, měření, signalizaci, kontrolu (inspekci), záchranu a přístroje pro vyučování, přístroje a nástroje pro vedení, přepínání, přeměnu, akumulaci, regulaci nebo řízení elektrického proudu, přístroje pro záznam, převod, reprodukci zvuku nebo obrazu, magnetické nosiče zvukových záznamů, gramofonové desky, automatické distributory a mechanismy pro přístroje a mince, zapisovací pokladny, počítačové stroje, přístroje pro zpracování informací a počítače, hasicí přístroje, požární hlásiče, poplašná zařízení; (12) vozidla, dopravní prostředky pozemní, vzdušné nebo vodní; (13) stříelné zbraně, střelivo a střely, výbušniny, ohňostroje; (14) vzácné kovy a jejich slitiny a výrobky z těchto látek nebo postříbřeného nebo pozlaceného kovu, nejsou-li uvedeny v jiných třídách, klenoty, bižuterie, drahokamy, hodinářské potřeby a chronometrické přístroje; (16) papír, lepenka a výrobky z těchto materiálů, které nejsou zařazeny do jiných tříd, tiskárenské výrobky, potřeby pro knižní vazby, fotografie, papírenské zboží, lepidla pro papírenství nebo domácnost, materiál pro umělce, štětce, psací stroje a kancelářské potřeby kromě nábytku, učební a vyučovací pomůcky s výjimkou přístrojů, plastické obaly (nezařazené do jiných tříd), tiskařské typy, štočky; (20) nábytek, zrcadla, rámy, výrobky nejmenované v jiných třídách ze dřeva, korku rákosu, vrbového proutě, z rohu, kosti, slonoviny, z kostic, želvoviny, jantaru, perleti, mořské pěny, náhražky všech těchto materiálů nebo náhražky z plastických hmot; (21) pomůcky a nádoby pro domácnost a kuchyň, hřebeny a mycí houby, kartáče (s výjimkou štětců), materiály pro výrobu kartáčů, čisticí potřeby, drátky na čištění parket, sklo surové nebo opracované (s výjimkou stavebního skla), sklo, porcelán a majolika neobsažené v jiných třídách; (25) oděvy, obuv, kloboučnické zboží; (28) hry, hračky, potřeby pro gymnastiku a sport, které nejsou uvedeny v jiných třídách, vánoční ozdoby; (29) maso, ryby, drůbež, zvěřina, ovoce a zelenina konzervované, sušené a zavařené, želé, džemy, kompoty, vejce, mléko a mléčné výrobky, oleje a jedlé tuky; (30) káva, čaj, kakao, cukr, rýže, tapioka, ságo, kávové náhražky, mouka a přípravky z obilnin, chléb, pečivo, cukrovinky, zmrzlina, med, sirup melasový, droždí, prášky do těsta, sůl, hořčice, ocet, nálevy k ochucení, koření, led pro osvěžení; (31) výrobky zemědělské, zahradnické, lesní neuvedené v jiných třídách, živá zvířata, čerstvé ovoce a zelenina, osivo, rostliny a přírodní květiny, krmivo pro zvířata, slad; (32) piva, minerální vody, šumivé nápoje a jiné nápoje nealkoholické, nápoje a šňávy ovocné, sirupy a jiné přípravky k zhotovování nápojů; (33) alkoholické nápoje s výjimkou pív; (35) propagační činnost, reklama, pomoc při řízení obchodní činnosti, obchodní administrativa, kancelářské práce; (36) pojištění, služby finanční, služby peněžní, služby nemovitostní; (37) stavebnictví, opravy, instalační služby, zámečnictví, montáže, opravy, revize a zkoušky vodárenských zařízení a měřidel, servis montáže, opravy, revize a zkoušky plynárenských zařízení a měřidel, měření energetické náročnosti budov a opatřování těchto budov certifikací, provádění elektroinstalace, autoopravenství, opravy el. spotřebičů; (40) mechanické zpracování a chemická transformace anorganických nebo organických látek nebo předmětů spadající do této třídy, rytecké práce na zakázku, výroba uzenin na zakázku; (41) výchova, vzdělávání, zábava, sportovní a kulturní aktivity; (42) certifikační služby, činnost technických poradců, tepelné snímkování budov, služby architekta, vývoj a projektování požárních zařízení a související odborné poradenství; (43) služby zajišťující stravování a nápoje, dočasné ubytování; (44) veterinární služby; (45) právní služby, bezpečnostní služby pro ochranu majetku a jednotlivců, osobní sociální služby poskytované ostatními za účelem uspokojování potřeb jednotlivců, hašení požárů, poradenství v oblasti prevence požárů.

(730) **Kalous Jan**, Nám. Míru 4, Praha 2, 12000, CZ
(740) Patentová a známková kancelář Novotný, Ing. Jaroslav Novotný, Římská 45/2135, Praha 2, 12000

(220) 26.10.2012
(320) 26.10.2012
(511) 16, 35, 41
(540)



(510) (16) manuály, publikace, tiskoviny; (35) posuzování efektivnosti provozu, nábor zaměstnanců, pomoc při řízení obchodní činnosti, poradenské služby v obchodní činnosti, obchodní management a podnikové poradenství, obchodní nebo podnikatelský průzkum, personální poradenství, průzkum trhu, obchodní nebo podnikatelské poradenství (profesionální); (41) filmová tvorba, elektronické publikování, informace o výchově a vzdělávání, organizování a vedení seminářů, vzdělávání, zkoušení, přezkoušení.
(590) Barevná
(730) **SMARTER Training & Consulting, s.r.o.**, Vilová 3194/8, Praha 10, 10000, CZ

(210) **O-499467**
(220) 05.11.2012
(320) 05.11.2012
(511) 9, 16, 35, 41
(540)

Škola stylu BACKSTAGE

(510) (9) časopisy a jiné tiskoviny v elektronické podobě, nosiče dat magnetické, záznamové disky, kompaktní disky, DVD a ostatní digitální nosiče záznamů nahrané i nenahrané, počítačové programy, audiovizuální díla na nosičích, časopisy a jiné tiskoviny publikované na Internetu; (16) tiskoviny všeho druhu, tiskárenské výrobky, noviny, časopisy, knihy, periodický a neperiodický tisk, fotografie, kalendáře, plakáty, letáky, drobné reklamní předměty z papíru, katalogy, propagační materiály a předměty s reklamními potisky v rámci této třídy, učební a vyučovací pomůcky s výjimkou přístrojů; (35) propagační činnost, reklamní činnost, inzertní činnost, reklama, reklama na Internetu, prezentace na stránkách www na Internetu; (41) vydavatelská a nakladatelská činnost, publikační činnost, výchovná, vzdělávací a zábavná činnost, školení v oblasti práce související s časopisy, organizování a vedení kolokvií, konferencí, kongresů, seminářů, symposií a školení, poradenství ve výše uvedených službách v rámci této třídy, poskytování on-line elektronických publikací (bez možnosti stažení).
(730) **Backstage Production, s.r.o.**, Klimentůvská 1172/48, Praha 1 - Nové Město, 11000, CZ
(740) Hák Janeček & Švestka, Patentová a známková kancelář, Mgr. Jaroslav Švestka, U Průhonu 5, Praha 7, 17000

(210) **O-500199**
(220) 30.11.2012
(320) 30.11.2012
(511) 6, 35, 37
(540)



(510) (6) stavební a strojní materiály kovové, hutní výrobky zahrnuté v této třídě; (35) obchodní poradenská činnost ve strojírenství, stavebnictví a hutnictví; (37) zprostředkovatelská činnost ve strojírenství spadající do této třídy, zprostředkovatelská činnost ve stavebnictví.
(590) Barevná
(730) **FAVEEX, s.r.o.**, Slezská 128/2210, Praha 3, 13000, CZ
(740) Ing. Vladimír Čmejla, Pavlická 1, Praha 5 - Sobín, 15521

(210) **O-499221**

(210) **O-500404**

(220) 10.12.2012
(320) 10.12.2012
(511) 9, 11, 35, 39
(540)



- (510) (9) zkoušečky – fázové, příslušenství počítačových tiskáren, zejména tonerové kazety pro laserové tiskárny a cartridge pro inkoustové tiskárny, tiskové hlavy, čidla a jiné snímače fyzikálních hodnot, senzorová technika, elektronické obvody a senzory, kabely elektrické a prodlužované přívody, kabely – prodlužované přívody s více zásuvkami, elektronické předřadníky pro osvětlovací účely a pro světlo-emitující diody, startovací zařízení pro osvětlovací účely, elektronické startéry pro výbojky, pro zářivky a svítidla, světlo-emitující diody (LED) včetně organických světlo-emitujících diod (OLED), světlo-emitující diodové moduly s funkcí osvětlení; (11) přístroje, zdroje, instalační materiál, zařízení, články a nástroje pro osvětlení, elektrické žárovky a jejich součásti a části, zářivkové a doutnavkové trubice, elektrické výbojky pro osvětlení, svítidla a elektronické osvětlovací systémy všech druhů a jejich části a doplňky spadající do této třídy, elektrická světla pro vánoční stromky a dekorativní osvětlení, ultrafialové výbojky a žárovky pro technické účely na osvětlení, automobilové lampy a žárovky, halogenové žárovky, projekční žárovky, infražárovky, světlo-emitující diody (LED) - LED žárovky zahrnuté v této třídě pro účely osvětlování, svítliny spadající do této třídy, reflektory spadající do této třídy, signalizační a návěstní žárovky, xenonové žárovky, organické světlo-emitující diody (OLED) (svítidla), světlo-emitující diodové moduly s funkcí osvětlení (svítidla), LED vodotěsné osvětlení pro akvária a rostliny; (35) maloobchodní a velkoobchodní prodej výrobků uvedených ve třídách 9, 11, elektronický prodej výrobků uvedených ve třídách 9, 11 (provoz e-shopu), reklamní a marketingová činnost včetně prostřednictvím Internetu, průzkumy trhu, předvádění výrobků, distribuce vzorků zboží, zaslání reklamních výrobků a materiálů zákazníkům, zprostředkování v oblasti obchodu s výše uvedenými výrobky ve třídách 9, 11, administrativní kancelářské služby, automatizované i ruční zpracování obchodních dat, administrativní služby, pořádání prodejních a reklamních akcí, poskytování obchodních slev na zboží; (39) dopravní služby, zasilatelství, doručování zboží na zakázku, kurýrní služby, provoz skladů, skladování zboží, nakládání a vykládání zboží, balení zboží, přeprava zboží - dopravní služby zásilkového velkoobchodu, poskytování informací o dopravě (přepravě zboží), organizování dopravy, zprostředkování v dopravě.
- (590) Barevná
(730) **IWD Czech s.r.o.**, Plzeňská 466/359, Ostrava - Stará Bělá, 72400, CZ
(740) Jiří Effmert, Družstevní 1424/12 C, Říčany, 25101

(210) **O-500610**
(220) 18.12.2012
(320) 18.12.2012
(511) 35, 38, 42
(540)

iPlzeň

- (510) (35) data (vyhledávání -) v počítačových souborech (pro třetí osoby), dodavatelské služby pro třetí osoby (nákup výrobků a služeb pro jiné podniky), fakturace, fotokopírování, informace (obchodní nebo podnikatelské -), informační kanceláře (komerční -), inzerce poštou, kancelářské stroje a zařízení (pronájem -), komerční informace a rady pro spotřebitele (spotřebitelská poradna), komerční informační kanceláře, komunikační média (prezentace výrobků v komunikačních

médiích) pro účely maloobchodu, kopírování dokumentů, kopírování nebo rozmnožování (reprodukce) dokumentů, dokladů apod., licence na výrobky a služby ostatních (komerční správa), marketing, marketingové studie, módní přehledky pro reklamní účely (organizace -), nákupní ceny, velkoobchodní ceny (analýzy -), nákupní objednávky (administrativní zpracování), obchodní a průmyslové podniky (pomoc při řízení -), obchodní činnost (pomoc při řízení -), obchodní management a podnikové poradenství, obchodní nebo podnikatelské informace, obchodní nebo podnikatelské informace (poskytování -), obchodní nebo podnikatelský průzkum, obchodní reklama (pro třetí osoby -), organizování výstav (komerčních nebo reklamních), personální poradenství, počítače (vyhledávání umístění nákladních vozů pomocí -), počítačové databáze (překlad informací do -), počítačové databáze (systemizace informací do -), podnikání (oceňování a odhady v oblasti -), podniky (služby poskytované v souvislosti se stěhováním -), pomoc při řízení obchodní činnosti, poradenství (odborné obchodní -), poradenství (podnikové -) a obchodní management, poradenství při vedení podniků, pořádání veletrhů pro obchodní a reklamní účely, posuzování efektivnosti provozu a racionalizace práce, prezentace výrobků v komunikačních médiích pro účely maloobchodu, prodej po telefonu (telemarketing), prodejní automaty (pronájem -), pronájem fotokopírovacích strojů, pronájem kancelářských strojů a zařízení, pronájem prodejních automatů, pronájem reklamní doby v komunikačních médiích, pronájem reklamních materiálů, pronájem reklamních ploch, průzkum (obchodní -), průzkum trhu, průzkum veřejného mínění, předplatné (zajišťování předplatného) telekomunikačních služeb (pro ostatní), předvádění (služby modelek) pro reklamní účely a podporu prodeje, předvádění zboží, překlad informací do počítačových databází, přemisťování (stěhování) provozů, podniků (služby týkající se -), přepisování, příprava inzertních sloupků, psaní reklamních textů, psychologické testování pro výběr zaměstnanců, rady pro spotřebitele (komerční informace a rady pro -) (spotřebitelská poradna), reklama, reklama (propagace), reklama on-line v počítačové síti, reklamní agentury, reklamní materiály (pronájem -), reklamní materiály (zasílání zákazníkům -), reklamní materiály (aktualizování -), reklamní materiály (rozšiřování -) zákazníkům (letáky, prospekty, tisky, vzorky), reklamní nebo inzertní materiály (rozšiřování -), reklamní texty (psaní), rozhlasová reklama, rozšiřování reklamních nebo inzertních materiálů, rozšiřování vzorků (zboží), řízení (poradenské služby obchodní nebo podnikatelské), řízení průmyslových nebo obchodních podniků, sestavování statistiky, služby (telefonní vzkazy, dotazy), služby v oblasti grafické úpravy pro reklamní účely, služby v oblasti srovnávání cen, služby, poradenství v obchodní činnosti, spotřebitelé (komerční informace a rady pro spotřebitele), (spotřebitelská poradna), studie (marketingové -), subdodavatelské služby (obchodní pomoc), systemizace informací do počítačových databází, systemizace informací do počítačových databází, telefonní služby (vzkazy) pro nepřítomné, telekomunikační služby (zajišťování předplatného) (pro ostatní), televizní reklama, testování (psychologické -) pro výběr zaměstnanců, texty (zpracování -), účely maloobchodu (prezentace výrobků v komunikačních médiích pro účely maloobchodu), účetnictví, vedení kartoték v počítači, vedení podniků (poradenství), veletrhy (pořádání -) pro obchodní a reklamní účely, venkovní reklama, vydávání reklamních nebo náborových, propagačních a inzertních textů, vyhledávání dat v počítačových souborech (pro třetí osoby), vyhledávání umístění nákladních vozů pomocí počítače, výklady (aranžování -), vylepování plakátů, vzorky zboží (distribuce -), zajišťování novinového předplatného (pro předplatitele), zajišťování předplatného telekomunikačních služeb (pro ostatní), zaslání reklamních materiálů zákazníkům, zboží (předvádění -), zpracování (administrativní) nákupních objednávek, zpracování textů; (38) bezdrátové vysílání, diskusní fóra (poskytování internetových diskusních fór), elektronická pošta, elektronické nástěnky (služby -), (telekomunikační služby), informační kanceláře, kabelová televize (vysílání -), komunikace (telefonní -), konference (služby dálkových -), mobilní telefony (komunikace -), počítačová komunikace, počítačové terminály (komunikace pomocí -), posílání zpráv, poskytování internetových diskusních fór, poskytování přístupu k databázím, poskytování telekomunikačních kanálů pro teleshoppingové služby, poskytování telekomunikačních přípojení ke globální počítačové síti, poskytování uživatelského

přístupu ke globální počítačové síti, pošta (elektronická -), pronájem přístrojů pro přenos zpráv, pronájem přístupového času ke globálním počítačovým sítím, pronájem zařízení pro přenos informací, přenášení telegramů, přenos digitálních souborů, přenos faxem, přenos zpráv a obrázků pomocí počítačů, přenos zpráv a obrazových informací pomocí počítače, přenosy zpráv faxy, přístupový čas ke globálním počítačovým sítím (pronájem), půjčování faxů, půjčování modemů, půjčování telefonů, půjčování telekomunikačních zařízení, rozhlasové vysílání, služby hlasové pošty, směrovací a spojovací služby pro telekomunikace, spojení pomocí sítí optických vláken, telefonické služby, telefony (komunikace pomocí-), telegrafická komunikace, telegrafický přenos, telegrafní služby, telegramy (přenos-), telekomunikace (informace o -), telekomunikace (směrovací a spojovací služby pro -), telekomunikační kanály (poskytování kanálů) pro teleshoppingové služby, telekonference [služby dálkových konferencí, teleshoppingové služby (poskytování telekomunikačních kanálů pro teleshoppingové služby), televizní vysílání, vysílání (rádiové-), televizní vysílání, telexové služby, tisková agentura (telegrafní -), tiskové kanceláře, vysílání (rozhlasové -), vysílání kabelové televize, výzvy (služby poskytované rádiem, telefonem nebo jinými elektronickými komunikačními prostředky), zaslání blahopřejných pohlednic on-line, zprávy (zasílání -); (42) aktualizace počítačových programů, dálkové sledování počítačových systémů, dárkové balení, digitalizace dokumentů (skenování), expertizy, grafický design, hosting webových stránek, kalibrování (měření), kontrola kvality, konzultace (v oblasti počítačového softwaru), konzultace v oblasti úspor energie, kopírování počítačových programů, laboratorní (vědecké) služby, navrhování obalů, obalový design, obnova počítačových dat (regenerace), počítače (pronájem -), počítačové programování, počítačové programy (aktualizace), počítačové systémové analýzy, počítačové systémy (tvorba -), počítačový hardware (poradenství v oblasti navrhování a vývoje -), poskytování vyhledávačů pro Internet, programování počítačové, programy počítačů (údržba -), pronájem počítačového software, pronájem počítačů, pronájem webových serverů, předpovědi počasí, předpovědi počasí, meteorologické služby, přenos dat nebo dokumentů z fyzických nosičů na elektronické nosiče, převod (konverze) dat a počítačových programů (ne fyzický), služby v oblasti ochrany (proti počítačovým virům), tvorba a správa webových stránek (pro třetí osoby), tvorba počítačových systémů, tvorba software (počítačových programů), umístění webových stránek, úspory energie (konzultace v oblasti úspor energie), vyhledávače (poskytování) pro Internet, vývoj a výzkum nových výrobků.

(590) Barevná

(730) ČiSoft s.r.o., Bendova 1087/12, Plzeň, 30100, CZ

(210) **O-500652**

(220) 20.12.2012

(320) 20.12.2012

(511) 4, 7, 37, 41

(540)



(510) (4) kapalné oleje a mazadla pro osobní automobily; (7) náhradní díly pro automobily včetně příslušenství spadající do této třídy; (37) servis a údržba automobilů, opravy automobilů a pneumatik, protektorování pneumatik, čištění a mytí automobilů, opravy a seřízení řídicích jednotek motorů osobních automobilů, montáž autodoplňků, mechanické úpravy motorů automobilů; (41) sportovní a závodní činnost (autosport), organizování soutěží, instruktážní výcvik jezdců.

(590) Barevná

(730) Válek Petr, Hálkova 1459/17, Havířov - Podlesí, 73601, CZ

(740) MARF s.r.o., Mgr. Stanislava Močigembová, Tilschové 851/6, Ostrava - Mariánské Hory, 70900

(210) **O-500663**

(220) 20.12.2012

(320) 20.12.2012

(511) 16, 35

(540)

O VAŠI IMAGE SE POSTARÁME MY

(510) (16) reklamní produkty, zejména pera, tužky, kreslicí pravítka, zvyrazňovače, ořezávátko, sešivačky papíru, pořadače, poznámkové bloky, lepicí poznámkové papírky, vizitky, kalendáře, plánovače, diáře, prázdné denníky, pohlednice; (35) poštovní objednávkové katalogové a on-line elektronické objednávkové katalogové služby zahrnující pera, tužky, pravítka, zvyrazňovače, ořezávátko, sešivačky papíru, pořadače, poznámkové bloky, lepicí poznámkové papírky, vizitky, kalendáře, plánovače, diáře, denníky, pohlednice, vlastní magnety, skleněné nádoby na nápoje, cestovní hrnky, sportovní lahve, vodní lahve, keramické nádoby na nápoje, batohy, aktovky, chladicí pouzdra, svačinová pouzdra, zatahovací pytle, cestovní velkoobjemové tašky, golfová pouzdra, nákupní tašky, příruční tašky, konferenční desky, dezinfekční prostředky, opalovací krémy, krémy na ruce, klobouky, trička, zástěry, svetry, bundy, golfová (sportovní) trička, mikiny, fleecové oblečení, golfové míčky, golfové příslušenství, golfové tyčky, golfové osušky, permanentky, promítací displeje, kalkulačky, úchytky na zip, kapsičky na zip, šňůrky, odměny, zejména medaile, stuhy, a odznaky, antistresové míčky, hrací kostky, domina, puzzle, jo-jo, magnetické hry, hlavolamy, míče, věšáky, náramky, příslušenství na karabině s kompasem, přívěsky na klíče, úhломěry.

(730) **National Pen Co. LLC**, 12121 Sripss Summit Drive, 92131 San Diego, California, DE, US

(740) Společná advokátní kancelář Všeťečka Zelený Švorčík Kalenský a partneři, JUDr. Petr Kalenský, Hálkova 2, Praha 2, 12000

(210) **O-500960**

(220) 09.01.2013

(320) 09.01.2013

(511) 35, 39, 41

(540)



(510) (35) aktualizování reklamních materiálů, obchodní vedení umělecké agentury, komerční informace a rady pro spotřebitele (spotřebitelská poradna), marketing, organizování módních přehlídek pro reklamní účely, pomoc při řízení obchodních a průmyslových podniků, poskytování obchodní reklamy pro třetí osoby, organizování komerčních nebo reklamních výstav, pořádání veletrhů pro obchodní a reklamní účely, produkce (výroba) reklamních filmů, pronájem reklamní doby v komunikačních médiích, pronájem reklamních ploch, pronájem reklamních materiálů, předvádění (služby modelek) pro reklamní účely a podporu prodeje, psaní reklamních textů, reklama, reklama (propagace), reklama on-line v počítačové síti, reklamní agentury, pronájem reklamních materiálů, aktualizování a rozšiřování reklamních materiálů zákazníkům (letáky, prospekty, tisky, vzorky), zaslání reklamních materiálů zákazníkům, vydávání, zveřejňování, oznámení, vyhlášení a publikování reklamních textů, rozhlasová reklama, rozšiřování vzorků (zboží), služby v oblasti grafické úpravy pro reklamní účely, styky s veřejností, vydávání reklamních nebo náborových, propagačních a inzertních textů, vyhledávání sponzorů, vylepování plakátů; (39) organizování výletů; (41) hudební produkce, poskytování služeb karaoke (hudební doprovod písní dle výběru zpěváka), pronájem koncertních síní a sálů, organizování a vedení konferencí, organizování módních přehlídek pro zábavu, noční kluby, organizace a pořádání koncertů, organizování plesů, organizování představení (manažerské služby), služby poskytované orchestry, plánování a organizování večírků, pronájem audio nahrávek, pronájem rozhlasových a televizních přijímačů, pronájem stadiónů, pronájem sportovních hřišť, pronájem video-rekordérů, předprodej vstupenek, výroba divadelních nebo jiných

představení, rozhlasová zábava, výroba rozhlasových a televizních programů, služby skládání hudby, služby v oblasti grafické úpravy, jiné než pro reklamní účely, služby v oblasti prodeje vstupenek (zábava), organizování sportovních soutěží, organizování vzdělávacích a zábavných soutěží, pořádání soutěže krásy, televizní zábava, služby zábavní-agentury (umělci), zábava, pobavení, organizování živých vystoupení.

(590) Barevná
(730) **Atilay Hasan**, Budečská 1168/40, Praha 2, 12000, CZ

(210) **O-501367**
(220) 24.01.2013
(320) 24.01.2013
(511) 30
(540)

NAPOLEONKA

(510) (30) cukrářské výrobky.
(590) Barevná
(730) **Petráček Josef**, Libonice 21, Hořice, 50801, CZ
(740) Václav Müller, patentový zástupce, Filipova 2016, Praha 4, 14800

(210) **O-501476**
(220) 30.01.2013
(320) 30.01.2013
(511) 3, 5, 35
(540)

BEBAK

(510) (3) parfémy, kosmetické přípravky, voňavkářské výrobky, ambra (parfumerie), éterické esence, éterické oleje, aroma (éterické oleje), kolínská voda, toaletní voda, parfémová voda, čistící mléko pro toaletní účely, depilační přípravky, depilační vosk, dezodoranty pro osobní potřebu, mýdla, dezodorační mýdla, dezinfekční mýdla, medicínální mýdla, mýdla na holení, mýdélka, mýdlo proti pocení, mýdlo proti pocení nohou, kosmetické přípravky do koupele, kosmetické přípravky pro zestežnění, kosmetické neceséry, kosmetické tužky, krásličí masky, kosmetické krémy, květinové parfémy (základní látky), květinové výtažky pro parfumerii, lak na vlasy, laky na nehty, odlakovače, umělé nehty, líčidla, přípravky na líčení, mandlové mléko pro kosmetické účely, mandlové mýdlo, mandlový olej, barvy a stíny na oční víčka a řasy (mascara), toaletní mastkový prášek, mentol pro voňavkářství, mentolová sílice, kosmetické přípravky na obočí, tužky na obočí, ozdobné obtisky pro kosmetické použití, umělé oční řasy, lepidla pro upevňování umělých řas, kosmetické přípravky na řasy, přípravky na odličování, oleje pro kosmetické účely, oleje pro toaletní účely, přípravky na ondulace, opalovací přípravky a krémy, peroxid vodíku pro kosmetické účely, pleťová voda pro kosmetické účely, kosmetické ubrousky napuštěné pleťovou vodou, přípravky proti pocení (toaletní potřeby), kosmetické přípravky pro péstění pokožky, pomády pro kosmetické účely, přípravky na holení, směsi voňavých látek (poutpourri), přípravky pro péči o nehty, pudr na líčení, rtěnky, šampóny, vatové tyčinky pro kosmetické účely, vata pro kosmetické účely, vonné tyčinky, kadidlo, oleje do voňavek, zjasňovače barev chemické pro prádlo v domácnosti; (5) deodoranty jiné než pro osobní potřebu, přípravky na čištění vzduchu, soli do minerálních koupelí, přípravky pro osvěžení vzduchu, farmaceutické přípravky pro péči o pokožku, deodoranty pro oděvy a textil; (35) administrativní zpracování nákupních objednávek, prezentace výrobků v komunikačních médiích pro účely maloobchodu, obchodní reklama (pro třetí osoby), organizování komerčních a reklamních výstav, obchodní průzkum, průzkum trhu, předvádění

zboží, reklama, reklama (propagace), reklama on-line v počítačové síti, rozšiřování reklamních materiálů zákazníkům (letáky, prospekty, tisky, vzorky), distribuce vzorků zboží, venkovní reklama, aranžování výkladů.

(730) **For Each s.r.o.**, Krásova 802/25, Praha 3 - Žižkov, 13000, CZ

(210) **O-501576**
(220) 04.02.2013
(320) 04.02.2013
(511) 25
(540)



(510) (25) ponožky a punčochové zboží.
(590) Barevná
(730) **Suleymanov Yunus**, Břežánecká 832/5, Praha 5, 15800, CZ

(210) **O-501577**
(220) 04.02.2013
(320) 04.02.2013
(511) 25
(540)



(510) (25) ponožky a punčochové zboží.
(590) Barevná
(730) **Suleymanov Yunus**, Břežánecká 832/5, Praha 5, 15800, CZ

(210) **O-501582**
(220) 04.02.2013
(320) 04.02.2013
(511) 5, 30, 32, 33, 34, 42
(540)

nico*star
nicotine spray

(510) (5) léčivé byliny pro lékařské účely, přípravek s nikotinem pro lékařské účely, cukrovinky s léčivými přísadami, drogy pro léčebné účely, náplasti pro lékařské účely, nápoje léčivé, narkotika, opiáty pro lékařské účely, potraviny přizpůsobené pro lékařské účely, sirupy pro lékařské účely, nápoje pro lékařské účely, tabákové výtažky pro lékařské účely, vitamínové přípravky, cukrovinky, nebo pastilky, nebo tobolky, nebo kapsle, nebo roztoky a suspenze nebo žvýkácké gummy, vše pro lékařské účely, potravinové doplňky s nikotinem (ne pro lékařské účely) a obsahující látky rostlinného původu; (30) cukrovinky, žvýkačky, bonbóny, zmrzlina, pekařské výrobky, cukrářské výrobky,

kakao, káva, čaj, čokoláda, nápoje čokoládové, čajové, kakaové, potraviny a pokrmy z obilovin pro lidskou spotřebu, těstoviny, müsli, med, propolis pro lidskou potřebu; (32) nealkoholické nápoje s rostlinnými výtažky, nealkoholické nápoje s nikotinem, mošty, iontové nápoje, šťávy z ovoce, z rostlin, šumivé nealkoholické nápoje, pivo s rostlinnými výtažky, s nikotinem, tablety na přípravu šumivých nápojů, vše v rámci této třídy; (33) alkoholické nápoje, likéry, víno s rostlinnými nebo ovocnými výtažky nebo nikotinem; (34) cigarety, cigarety s obsahem tabákových náhražek, doutníky, cigaretové filtry, tabák; (42) chemické analýzy, kontrola kvality, návrhy obalů, služby v oblasti chemie, tvorba softwaru, výzkum v oblasti chemie, kosmetiky a životního prostředí, vše v rámci této třídy.

(730) **HEGLUND a.s.**, Revoluční 1/655, Praha 1, 11000, CZ
(740) Advokátní kancelář JUDr. Pavla Hráška, JUDr. Pavel Hrášek, Týnská 1053/21, Praha 1, 11000

(210) **O-501618**

(220) 05.02.2013

(320) 05.02.2013

(511) 28

(540) **ADÉLA JEŠTĚ NEVEČĚŘELA**

(510) (28) hry, hračky, zejména stolní společenské hry, hrací plány, puzzle, domina, pexesa, karetní hry.

(730) **Trik Martin**, Spolková 31, Plzeň, 31200, CZ

(210) **O-501620**

(220) 05.02.2013

(320) 05.02.2013

(511) 4, 35, 37

(540)

PATRUL OIL

(510) (4) průmyslové oleje a tuky, mazadla, paliva včetně benzínu pro motory a osvětlovací látky, pohonné hmoty včetně motorového líhu, tuky a oleje k mazání a pohonu olejů; (35) propagační činnost, reklama, zprostředkování obchodu a služeb v oboru paliv a maziv, obchodní zastoupení; (37) opravy a servisní činnost v oboru motorových vozidel, provozování čerpacích stanic s palivy a mazivy.

(730) **Cheremnych Oleh**, Bryksova 947/21, Praha 9, 19800, CZ

(210) **O-501621**

(220) 05.02.2013

(320) 05.02.2013

(511) 4, 35, 37

(540)

BLACK BULL OIL

(510) (4) průmyslové oleje a tuky, mazadla, paliva včetně benzínu pro motory a osvětlovací látky, pohonné hmoty včetně motorového líhu, tuky a oleje k mazání a pohonu olejů; (35) propagační činnost, reklama, zprostředkování obchodu a služeb v oboru paliv a maziv, obchodní zastoupení; (37) opravy a servisní činnost v oboru motorových vozidel, provozování čerpacích stanic s palivy a mazivy.

(730) **Cheremnych Oleh**, Bryksova 947/21, Praha 9, 19800, CZ

(210) **O-501622**

(220) 05.02.2013

(320) 05.02.2013

(511) 9, 42

(540)

 **ICZ Protect**

(510) (9) přístroje pro zpracování informací a počítače a doplňkový hardware, firmware, software, software a hardware pro generování a ukládání kryptografických klíčů; (42) návrh a vývoj počítačového hardware a software, návrh a vývoj počítačového hardware a software pro kryptologii a šifrování, návrh programového vybavení, aktualizace programového vybavení, údržba programového vybavení.

(730) **ICZ a.s.**, Na hřebenech II 1718/10, Praha 4, 14000, CZ
(740) TRAPLOVÁ-HAKR-KUBÁT Advokátní a patentová kancelář, Mgr. Jana Traplová, Přístavní 24, Praha 7, 17000

(210) **O-501625**

(220) 05.02.2013

(320) 05.02.2013

(511) 6, 35, 39, 40

(540)

 **AC Steel**

(510) (6) obecné kovy a jejich slitiny, železářské výrobky, hutní materiály všeho druhu - ocel pro různé průmyslové využití, automatová ocel, ocel k cementování, armovací ocel, ocel k zušlechťování, tažená plochá ocel, válcovaná a kovaná ocel, ocel nelegovaná konstrukční, ocel legovaná pro zušlechťování, nerezová ocel, mosazné tyče, dráty, tyče, trubky, plechy, kovové profily, kovové nosníky, kovové potrubí, kovové stavební materiály a konstrukce, kovové stavební prvky - střechy, okna, dveře, podlahy, brány, závory, kovové spojovací materiály - šrouby, matky, vruty, nýty, hřebíky, kovové odlitky a vylisky pro různá průmyslová odvětví, polotovary z kovů a slitin - slévárenské výrobky, kovové formy, kovové nádoby, boxy, regály a kontejnery pro průmyslové použití; (35) velkoobchodní, maloobchodní a elektronický prodej hutních produktů a kovových výrobků pro různé průmyslové použití, zprostředkování v obchodu s hutními materiály, reklamní činnost, marketingová činnost, reklamní a prodejní akce, obchodní zastoupení jiných podnikatelských subjektů, předvádění výrobků, průzkumy trhu, automatizované zpracování dat, administrativní práce, obchodní, podnikatelské, organizační a ekonomické poradenství, obchodní zastoupení jiných podnikatelských subjektů, obchodní zprostředkování, poskytování obchodních a podnikatelských informací; (39) dopravní činnosti, silniční motorová doprava nákladní, dopravní služby zásilkového velkoobchodu, provoz skladů, skladovací služby, balení zboží, nakládání zboží, přeprava zboží, vykládání zboží, organizace dopravy, logistické činnosti, provoz autoparku, poskytování dopravních/přepravních informací; (40) zpracování a úprava materiálů, zejména kovů, kovoobráběčství, recyklace materiálů, poskytování informací v oblasti zpracování materiálů a kovoobráběčství.

(730) **AC Steel a.s.**, Strojnická 374, Český Těšín, 73562, CZ

(740) Ing. Jiří Střelák, Šumberova 42, Praha 6, 16200

(210) **O-501626**

(220) 05.02.2013

(320) 05.02.2013

(511) 39

(540)

 **LogEx Logistics**

(510) (39) doprava, spedice, logistika, zasilatelství, skladování, kurýrské služby a balení, doručování a skladování zboží.

(590) Barevná

(730) **LogEx logistics s.r.o.**, Nová čtvrť 198, Kněžves, 25268, CZ

(740) Advokátní kancelář Hartmann, Jelínek, Fráňa a partneři, s.r.o., Sokolovská 49/5, Praha 8, 18600

(210) **O-501673**

(220) 07.02.2013

(320) 07.02.2013

(511) 5, 18, 20, 21, 28, 31

(540)

CARNIS

- (510) (5) přípravky pro mytí zvířat, antibakteriální a dezinfekční přípravky pro domácí zvířata, protiparazitní obojky pro domácí zvířata, potravinové doplňky pro domácí zvířata, repelenty pro domácí zvířata; (18) pokrývky, postroje, obojky, náhubky, vodítka a oblečky pro domácí zvířata, chovatelské potřeby pro zvířata patřící do této třídy; (20) boudy pro domácí zvířata, polštáře a pelíšky pro domácí zvířata; (21) klece pro domácí zvířata, hřebeny, česadla, kartáče na zvířata, hygienické nádoby pro domácí zvířata, hygienické misky na vylučování pro domácí zvířata; (28) hračky pro domácí zvířata; (31) krmivo pro zvířata, nápoje pro zvířata, stelivo pro zvířata, posilující přípravky pro zvířata, jedlé pochoutky a odměny ke žvýkání pro zvířata.
- (730) **Mountfield a.s.**, Mírošovská 697, Mnichovice, 25164, CZ

- (210) **O-501701**
(220) 07.02.2013
(320) 07.02.2013
(511) 16, 35, 41, 42
(540)



- (510) (16) časopis pro realitní činnost a pro podávání informací a přehledu v oblasti realit, tj. nemovitostí, včetně pozemků, bytů a bydlení; (35) pomoc při řízení obchodní činnosti na trhu realit, propagační činnost a reklama v oblasti realit, včetně propagační činnosti a reklamy na Internetu a na webových stránkách společnosti, spojení s Internetem a webovými stránkami pomocí mobilu, marketing a marketingové studie v oblasti realit, pro služby zařazené ve třídě 41; (41) vydavatelská a nakladatelská činnost v oblasti realit, s cílem podávání informací a přehledů pro služby zařazené ve třídě 35; (42) tvorba, udržování a aktualizace webových stránek společnosti na Internetu.
- (590) Barevná
(730) **MULTIMEDIA SOLUTION s.r.o.**, Václavská 12, Praha 2, 12000, CZ
(740) Karel Čálek, patentový zástupce, Nad Palatou 12/2657, Praha 5, 15000

- (210) **O-501739**
(220) 09.02.2013
(320) 09.02.2013
(511) 12, 35, 36, 37, 39
(540)



- (510) (12) motorová a nemotorová vozidla (i přívěsy a návěsy) jednodopá, dvoudopá i vicestopá, jejich součásti a náhradní díly náležející do této třídy; (35) zprostředkování obchodu motorovými a nemotorovými vozidly vč. veškerých jejich součástí a náhradních dílů, zprostředkování obchodu autodoplňky a doplňky pro jiná vozidla, zprostředkování obchodu ochrannými oděvy a ochrannými pomůckami pro motoristy (např. přilbami, chrániči, ochrannými rukavicemi), zprostředkování obchodu autokosmetikou, zprostředkování obchodu reklamními předměty a suvenýry, reklama a propagace vč. šíření reklamních a propagačních materiálů, pomoc při řízení obchodních činností, obchodní administrativa, vedení účetnictví, obchodní poradenství v oboru výrobků uvedených u třídy 12; (36) zprostředkování leasingových služeb, zprostředkování úvěrů, zprostředkování pojištění; (37) servisní a opravárenská činnost, služby pneuservisu, karosářské a lakýrnické práce, posuzování technického stavu vozidel, provádění diagnostiky v rámci opravárenské činnosti, preventivní kontroly vozidel v rámci servisních služeb, technické poradenství v oboru motorových a nemotorových vozidel; (39) půjčování a pronájem motorových i nemotorových vozidel, odtahové služby,

- provozování parkovišť, skladových a parkovacích ploch, pronájem parkovacích ploch.
- (730) **JELÍNEK HOLDING s.r.o.**, Srbsice č.p. 96, Srbsice, 41713, CZ
(740) ZEMAN - podkrušnohorská patentová a známková kancelář, Petr Zeman, patentový zástupce, Hradní 301, Loket, 35733

- (210) **O-501853**
(220) 14.02.2013
(320) 14.02.2013
(511) 16, 35, 41, 42
(540)



- (510) (16) papír a výrobky z papíru, lepenka a výrobky z lepenky, tištěné materiály, publikace, noviny, periodika a časopisy, knihy, propagační materiály, fotografie, plakáty, kalendáře, papírnické zboží, plastické obaly nezařazené do jiných tříd; (35) inzertní, propagační, prodejní a marketingové služby, obchodní a obchodně managementové služby, poradní a konzultační služby v oblasti obchodování s výrobky třídy 16, reklamní služby, tvorba reklamních a propagačních materiálů, služby v oblasti public relations, průzkum a analýzy trhu, průzkumové a informační služby týkající se obchodu, reklamy a marketingu, služby na úseku podpory trhu v rámci této třídy, statistické analýzy a kompilace, obchodní administrativa, kancelářské služby, průzkum a konzultační služby v oblasti médií, plánování, nákup a zprostředkování prostoru pro pronájem reklamy, zajišťování informací týkajících se shora uvedených služeb; (41) vydavatelské služby, fotografování; (42) návrhářské a designéřské služby, computerové služby pro tvorbu a vývoj designu spadající do této třídy, tvorba a vývoj designu, služby art studia, služby průmyslového designu, návrhářství v obalové technice, informační, průzkumové a konzultační služby týkající se shora uvedeného, zajišťování informací týkajících se uvedených služeb.
- (730) **Rennerová Jana BcA.**, U Parního mlýna 1289/8, Praha 7, 17000, CZ

- (210) **O-501948**
(220) 19.02.2013
(320) 19.02.2013
(511) 5
(540)



- (510) (5) farmaceutické a veterinářské výrobky, dietní potraviny a dietetické přípravky pro léčebné a veterinární účely, doplňky potravy pro lidskou potřebu a pro zvířata, doplňky výživové pro lékařské účely, léčivé byliny, standardy léčivých bylin, standardy tradičních čínských léčivých bylin, bylinné extrakty pro léčebné účely, bylinné směsi pro léčebné účely.
- (730) **PhytoCZ, s.r.o.**, Dukelská brána 5, Prostějov, 79601, CZ
(740) KANIA, SEDLÁK, SMOLA Patentová a známková kancelář, Mgr. Martina Dvořáková, Mendlovo nám. 1a, Brno, 60300

- (210) **O-501949**
(220) 19.02.2013
(320) 19.02.2013
(511) 5, 42

(540)



- (510) (5) farmaceutické a veterinářské výrobky, dietní potraviny a dietetické přípravky pro léčebné a veterinární účely, doplňky potraviny pro lidskou potřebu a pro zvířata, doplňky výživové pro lékařské účely, léčivé byliny, standardy léčivých bylin, standardy tradičních čínských léčivých bylin, bylinné extrakty pro léčebné účely, bylinné směsi pro léčebné účely; (42) vědecké a technologické služby spočívající v tvorbě standardů bylin, zejména tradičních čínských bylin, výzkum bylinného materiálu pro lékařské účely.
- (730) **PhytoCZ, s.r.o.**, Dukelská brána 5, Prostějov, 79601, CZ
(740) KANIA, SEDLÁK, SMOLA Patentová a známková kancelář, Mgr. Martina Dvořáková, Mendlovo nám. 1a, Brno, 60300

- (210) **O-501950**
(220) 19.02.2013
(320) 19.02.2013
(511) 5, 42, 44
(540)



- (510) (5) farmaceutické a veterinářské výrobky, dietní potraviny a dietetické přípravky pro léčebné a veterinární účely, doplňky potraviny pro lidskou potřebu a pro zvířata, doplňky výživové pro lékařské účely, léčivé byliny, standardy léčivých bylin, standardy tradičních čínských léčivých bylin, bylinné extrakty pro léčebné účely, bylinné směsi pro léčebné účely; (42) vědecké a technologické služby spočívající v tvorbě standardů bylin, zejména tradičních čínských bylin, výzkum bylinného materiálu pro lékařské účely; (44) lékařské služby, lékařské poradenství, služby týkající se pěstování rostlin, zejména tradičních čínských bylin.
- (730) **PhytoCZ, s.r.o.**, Dukelská brána 5, Prostějov, 79601, CZ
(740) KANIA, SEDLÁK, SMOLA Patentová a známková kancelář, Mgr. Martina Dvořáková, Mendlovo nám. 1a, Brno, 60300

- (210) **O-502092**
(220) 22.02.2013
(320) 22.02.2013
(511) 9, 35, 36, 38, 39, 41, 42
(540)

Era. Naučíme vás rozumět penězům

- (510) (9) systémy dálkového přenosu dat, programy na zpracování dat, dešifrovací soustavy, platební karty, čipy, informační produkty v elektronické podobě, bezpečnostní zařízení (pro úschovu svěřených peněz, cenných listin, dokumentů i ostatních cenností) spadající do této třídy, přístroje a zařízení pro směnu a výměnu peněz spadající do této třídy, vše pouze v souvislosti s finančními, peněžními a pojišťovacími službami; (35) inzertní, reklamní a propagační činnost, uskutečňovaná prostřednictvím jakýchkoliv médií, marketing, informační servis a poradenské služby v oblasti obchodu, obchodní management a obchodní administrativy, automatizované zpracování dat v oblasti bankovníctví, prezentace akcí pro reklamní a obchodní účely, vše pouze v souvislosti s finančními, peněžními a pojišťovacími službami; (36) služby finanční, peněžní a pojišťovací; (38) telekomunikace, systém dálkového přenosu dat prostřednictvím všech dostupných médií; (39) přeprava peněz, cenných papírů a jiných cenností; (41) výchova a vzdělávání, pořádání společenských, kulturních, zábavních i sportovních akcí, vše pouze v souvislosti s finančními, peněžními a pojišťovacími službami; (42) tvorba, zavádění, adaptace, aktualizace a údržba

softwaru, kódování a dekodování zabezpečovacích systémů, tvorba www stránek, vše pouze v souvislosti s finančními, peněžními a pojišťovacími službami.

- (730) **Československá obchodní banka, a.s.**, Radlická 333/150, Praha 5, 15157, CZ
(740) Baker & McKenzie v.o.s., advokátní kancelář, JUDr. Jiří Čermák, advokát, Klimentská 46/1216, Praha 1, 11002

- (210) **O-502103**
(220) 22.02.2013
(320) 22.02.2013
(511) 9, 16, 35
(540)



- (510) (9) elektronické publikace, nosiče dat magnetické a optické, nosiče zvukových záznamů, CD, DVD, kompaktní disky; (16) časopisy, knihy, noviny; (35) inzerce, reklama, marketing, propagace, reklama on-line, direct-mail, reklama, služby reklamních agentur, překlad informací do počítačových databází, televizní reklama, zpracování textů.
- (730) **Tablet Media a.s.**, Milady Horákové 817/48, Praha 7 - Holešovice, 17000, CZ
(740) Advokátní kancelář Pokorný, Wagner & partneři, s.r.o., JUDr. Richard Wagner, společník a jednatel, Karolíny Světlé 301/8, Praha 1, 11000

- (210) **O-502272**
(220) 28.02.2013
(320) 28.02.2013
(511) 39, 41
(540)

WITTMANN TOURS

- (510) (39) doprovázení turistů, okružní výlety (organizování), organizace cestovních zájezdů, prohlídky (turistické), turisté (doprovázení), zprostředkování přepravy, zájezdy organizování, rezervace (cestování); (41) překladatelské služby, služby v oblasti prodeje vstupenek, školení, vyučování, organizace a vedení seminářů, vzdělávací informace.
- (730) **WITTMANN TOURS spol. s r.o.**, Novotného lávka 200/5, Praha 1, 11000, CZ
(740) Advokátní kancelář, JUDr. Petr Kotek, Anny Letenské 7, Praha 2, 12000

- (210) **O-502273**
(220) 28.02.2013
(320) 28.02.2013
(511) 16, 25, 28, 35, 41
(540)



- (510) (16) reklamní a informační materiály, plakáty, letáky, brožury, samolepky, dopisní papíry, fotografie, fotoalba, kalendáře; (25) sportovní oděvy, trička, pokrývky hlavy, čelenky, obuv; (28) sportovní vybavení a zboží patřící do této třídy, zejména nářadí pro plážový volejbal, volejbalové sítě, volejbalové kule, míče, předměty pro fandění; (35) propagační, informační a inzertní služby všeho druhu, rozhlasová, televizní, tištěná a venkovní reklama, propagace plážového volejbalu, propagace sportovních, soutěžních, turnajových, kulturních a společenských aktivit; (41) organizování sportovních, soutěžních, turnajových, kulturních a společenských aktivit, organizování sportovních kempů, výroba videofilmů, předprodej a prodej vstupenek.
- (730) **OgilvyAction s.r.o.**, Přívozní 1064/2A, Praha 7, 17000, CZ

(210) **O-502275**
(220) 28.02.2013
(320) 28.02.2013
(511) 29, 30
(540)

OLMA GRANDE

(510) (29) všechny druhy másla a kombinovaných tuků, mléka, sýrů, kysaných výrobků, včetně jogurtů, mléčné krémy, sušené mléko a sušené výrobky na bázi mléka, všechny druhy tvarohů, smetan, ostatní výrobky získané z mléka; (30) všechny druhy pudíngů, mražené krémy všeho druhu.
(730) **OLMA a.s.**, Pavelkova 18, Olomouc, 77200, CZ
(740) HSP & Partners advokátní kancelář v.o.s., JUDr. Lenka Příkazská, Čechova 2, Píerov, 75002

(210) **O-502422**
(220) 06.03.2013
(320) 06.03.2013
(511) 35, 38, 41
(540)

Pivní inspektor

(510) (35) reklamní, inzertní a propagační činnost, marketing, reklamní, inzertní a propagační činnost prostřednictvím jakéhokoliv média, prostřednictvím telefonní sítě nebo datové sítě nebo informační sítě nebo elektronické sítě nebo komunikační sítě nebo počítačové sítě, poskytování informací komerčního nebo reklamního charakteru, multimediálních informací komerčního charakteru, komerční využití Internetu v oblastech komerčních internetových médií a vyhledávacích služeb, on-line inzerce, pronájem informačních míst v rámci této třídy, činnost reklamní agentury, činnost ekonomických a/nebo organizačních poradců, zprostředkování v obchodních vztazích, merchandising, franchising, pomoc při využívání a řízení obchodního podniku, personální agentura, personální poradenství, automatizované zpracování dat, pomoc při provozování obchodů a obchodních činností průmyslového nebo obchodního podniku, služby, které zahrnují záznam, přepis, vypracování, kompilaci, přenášení nebo systematickosti písemných či datových či elektronických sdělení a záznamů, jakož i využívání nebo kompilaci matematických a statistických údajů, organizační zabezpečování televizního vysílání v rámci této třídy, podporování a intenzifikace obchodních služeb založené na zvýhodňování klíčových spolupracovníků a klientů (obchodní služby), věrnostní a bonusové systémy (obchodní služby) jako například poskytování slev a odměn, přednostní a nadstandardní poskytování služeb, vše zejména v prodeji výrobků ze tř. 1-34, výstavy komerční nebo reklamní nebo propagační, předvádění zboží prostřednictvím Internetu nebo katalogu nebo výstav za účelem reklamy a/nebo prodeje, přeskupování a shromažďování (kromě dopravy) různých výrobků pro třetí osoby za účelem umožnit spotřebiteli pohodlně vybrat a prohlížet a kupovat (kromě přepravy) prostřednictvím katalogu a/nebo Internetu a/nebo zásilkového prodeje, zásilkový prodej zboží, maloobchodní prodej nápojů, maloobchodní prodej piva, maloobchodní prodej výrobků zařazených ve tř. 1-34; (38) telekomunikace, služby umožňující komunikaci jedné osoby s druhou, televizní vysílání, rozhlasové vysílání, digitální vysílání, televizní vysílání programů, televizní vysílání zábavných, vzdělávacích, výchovných, soutěžních, diskusních a informačních pořadů, telematika, šíření, výměna nebo získávání zpráv a informací, šíření elektronických časopisů, informací, elektronických periodik, knih v elektronické podobě, audio nebo audiovizuálních děl prostřednictvím informační nebo datové nebo elektronické nebo komunikační nebo telekomunikační nebo počítačové sítě, zejména Internetu, pomocí satelitů a jinými sítěmi, informační služby na Internetu související s televizním vysíláním, služby na Internetu související s televizním vysíláním, provozování internetového serveru, provozování internetového portálu, zajištění prostoru pro webové stránky, poskytování portálu na Internetu, poskytování on-line platformy pro nahrávání, uchovávání, zpracování, přenos a aktualizaci dat, obrázků, fotografií, 3D aplikací, zprostředkovatelská činnost v oblasti informačního servisu, komunikace a přenos dat prostřednictvím veřejné nebo neveřejné telekomunikační sítě, komunikace, poradenská činnost v oblasti sdělovacích prostředků, telekomunikací, informační služby v oblasti telekomunikací, informační kancelář, poskytování informačních služeb prostřednictvím počítačů - v rámci této třídy, pronájem

komunikačních míst, telekomunikační služby umožňující on-line v sítích dálkové nahrávání a zpracování obrázků a obrazových dat a tvorbu a zpracování fotografických alb a fotoknih, telekomunikační služby umožňující on-line v sítích dálkové objednávání a dodávání výrobků, na kterých jsou nanesena obrazová data objednatel; (41) nakladatelství a vydavatelství, ediční činnost, publikační činnost, nahrávání nosičů zvukových nebo obrazově zvukových, půjčování nahraných zvukových a zvukově obrazových záznamů, tvorba a šíření audiovizuálních děl, zpravodajství, publicistika, televizní zpravodajství, rozhlasové zpravodajství, obrazové zpravodajství, soutěžní a filmová produkce, tvorba programů, tvorba a výroba televizních a audiovizuálních programů, agenturní činnost v oblasti kultury, modelingová agentura, zprostředkování v oblasti kultury, výchovy, zábavy a sportu, výchovná, vzdělávací, soutěžní a zábavní činnost, zábavní nebo kulturní nebo vzdělávací představení, organizace společenských a kulturních akcí, organizace, provozování a provádění her a soutěží i veřejných, provozování divadla, provozování kina, výstavní činnost v oblasti kultury nebo zábavy nebo výchovy nebo vzdělávání, digitální zpracování obrazu (služby -), elektronické publikování (DTP), nahrávací studia (služby -), poskytování on-line elektronických publikací a děl [bez možnosti stažení], poskytování on-line audiovizuálních děl bez možnosti stažení, poskytování on-line elektronických publikací, vydávání elektronických knih a on-line časopisů, poskytování publikací z celosvětové počítačové sítě nebo Internetu s možností prohledávání, pronájem kinematografických filmů, rozhlasové a televizní programy (výroba -), psaní a zveřejňování textů kromě reklamních, vydávání textů, s výjimkou reklamních nebo náborových, výroba divadelních a/nebo jiných představení, organizování kulturních nebo vzdělávacích výstav, poskytování služeb výchovných, vzdělávacích, soutěžních, kulturních a zábavních prostřednictvím Internetu a jiných sítí, provozování tělovýchovných zařízení, pronájem a půjčování sportovních potřeb s výjimkou dopravních prostředků, půjčování knih, tiskovin, pronájem a půjčování audiopřístrojů, videopřístrojů, videokamer, fotoaparátů, promítaček, rozhlasových a televizních přijímačů, filmů, kulturních a vzdělávacích potřeb a přístrojů, půjčování a pronájem obrazů, dekorací, pronájem stadiónů, tenisových dvorců, pronájem a půjčování potápěčské výstroje, pronájem a půjčování sportovního nářadí s výjimkou dopravních prostředků, provozování a/nebo pronájem fitness centra.

(730) **CET 21, spol. s r.o.**, Kříženeckého náměstí 1078/5, Praha 5, 15200, CZ
(740) Advokátní a patentová kancelář VYSKOČIL, KROŠLÁK a spol., Dana Lukajová, Voršílská 10/130, Praha 1, 11000

(210) **O-502423**
(220) 06.03.2013
(320) 06.03.2013
(511) 35, 38, 41
(540)



(510) (35) reklamní, inzertní a propagační činnost, marketing, pronájem informačních míst v rámci této třídy, činnost reklamní agentury, zprostředkování v obchodních vztazích, merchandising, franchising, automatizované zpracování dat, služby, které zahrnují záznam, přepis, vypracování, kompilaci, přenášení nebo systematickosti písemných či datových či elektronických sdělení a záznamů, jakož i využívání nebo kompilaci matematických a statistických údajů, organizační zabezpečování televizního vysílání, podporování a intenzifikace obchodních služeb založené na zvýhodňování klíčových spolupracovníků a klientů, poskytování věrnostních a bonusových systémů, jako například poskytování slev a odměn, přednostní a nadstandardní poskytování služeb, vše zejména v prodeji výrobků zařazených ve tř. 1-34, výstavy komerční nebo

reklamní nebo propagační, předvádění zboží prostřednictvím Internetu nebo katalogu nebo výstav za účelem reklamy a/nebo prodeje, přeskupování a shromažďování (kromě dopravy) různých výrobků pro třetí osoby za účelem umožnit spotřebiteli pohodlně vybrat a prohlížet a kupovat (kromě přepravy) prostřednictvím katalogu a/nebo Internetu a/nebo zásilkového prodeje, zásilkový prodej zboží, maloobchodní prodej výrobků zařazených ve tř. 1-34; (38) telekomunikace, služby umožňující komunikaci jedné osoby s druhou, televizní vysílání, rozhlasové vysílání, digitální vysílání, televizní vysílání programů, televizní vysílání zábavných, vzdělávacích, výchovných, soutěžních, diskusních a informačních pořadů, telematika, šíření, výměna nebo získávání zpráv a informací, šíření elektronických časopisů, informací, elektronických periodik, knih v elektronické podobě, audio nebo audiovizuálních děl prostřednictvím informační nebo datové nebo elektronické nebo komunikační nebo telekomunikační nebo počítačové sítě, zejména Internetu, pomocí satelitů a jinými sítěmi, informační služby na Internetu související s televizním vysíláním, služby na Internetu související s televizním vysíláním, komunikace, poradenská činnost v oblasti sdělovacích prostředků, telekomunikací, informační služby v oblasti telekomunikací, informační kancelář, poskytování informačních služeb prostřednictvím počítačů, pronájem komunikačních míst; (41) nakladatelství a vydavatelství, ediční činnost, publikační činnost, nahrávání nosičů zvukových nebo obrazově zvukových, půjčování nahraných zvukových a zvukově obrazových záznamů, tvorba a šíření audiovizuálních děl, zpravodajství, publicistika, televizní zpravodajství, rozhlasové zpravodajství, obrazové zpravodajství, TV produkce, filmová produkce, televizní výroba programů, tvorba programů, tvorba a výroba televizních a audiovizuálních programů, agenturní činnost v oblasti kultury, zprostředkování v oblasti kultury, výchovy, zábavy a sportu, výchovná, vzdělávací, soutěžní a zábavní činnost, výroba a organizování zábavných nebo kulturních nebo vzdělávacích představení, organizace společenských a kulturních akcí, organizace, provozování a provádění her a soutěží i veřejných, výstavní činnost v oblasti kultury nebo zábavy nebo výchovy nebo vzdělávání, poskytování on-line audiovizuálních děl bez možnosti stažení, půjčování knih, tiskovin, pronájem a půjčování audiopřístrojů, videopřístrojů, videorekordérů, videokamer, fotoaparátů, promítaček, rozhlasových a televizních přijímačů, filmů, kulturních a vzdělávacích potřeb a přístrojů, půjčování a pronájem obrazů, dekorací.

- (590) Barevná
(730) **Barrandov Televizní studio a.s.**, Kříženeckého nám. 322, Praha 5, 15200, CZ
(740) Advokátní a patentová kancelář VYSKOČIL, KROŠLÁK a spol., Dana Lukajová, Voršilská 10/130, Praha 1, 11000

prodeji výrobků zařazených ve tř. 1-34, výstavy komerční nebo reklamní nebo propagační, předvádění zboží prostřednictvím Internetu nebo katalogu nebo výstav za účelem reklamy a/nebo prodeje, přeskupování a shromažďování (kromě dopravy) různých výrobků pro třetí osoby za účelem umožnit spotřebiteli pohodlně vybrat a prohlížet a kupovat (kromě přepravy) prostřednictvím katalogu a/nebo Internetu a/nebo zásilkového prodeje, zásilkový prodej zboží, maloobchodní prodej výrobků zařazených ve tř. 1-34; (38) telekomunikace, služby umožňující komunikaci jedné osoby s druhou, televizní vysílání, rozhlasové vysílání, digitální vysílání, televizní vysílání programů, televizní vysílání zábavných, vzdělávacích, výchovných, soutěžních, diskusních a informačních pořadů, telematika, šíření, výměna nebo získávání zpráv a informací, šíření elektronických časopisů, informací, elektronických periodik, knih v elektronické podobě, audio nebo audiovizuálních děl prostřednictvím informační nebo datové nebo elektronické nebo komunikační nebo telekomunikační nebo počítačové sítě, zejména Internetu, pomocí satelitů a jinými sítěmi, informační služby na Internetu související s televizním vysíláním, služby na Internetu související s televizním vysíláním, komunikace, poradenská činnost v oblasti sdělovacích prostředků, telekomunikací, informační služby v oblasti telekomunikací, informační kancelář, poskytování informačních služeb prostřednictvím počítačů, pronájem komunikačních míst; (41) nakladatelství a vydavatelství, ediční činnost, publikační činnost, nahrávání nosičů zvukových nebo obrazově zvukových, půjčování nahraných zvukových a zvukově obrazových záznamů, tvorba a šíření audiovizuálních děl, zpravodajství, publicistika, televizní zpravodajství, rozhlasové zpravodajství, obrazové zpravodajství, TV produkce, filmová produkce, televizní výroba programů, tvorba programů, tvorba a výroba televizních a audiovizuálních programů, agenturní činnost v oblasti kultury, zprostředkování v oblasti kultury, výchovy, zábavy a sportu, výchovná, vzdělávací, soutěžní a zábavní činnost, výroba a organizování zábavných nebo kulturních nebo vzdělávacích představení, organizace společenských a kulturních akcí, organizace, provozování a provádění her a soutěží i veřejných, výstavní činnost v oblasti kultury nebo zábavy nebo výchovy nebo vzdělávání, poskytování on-line audiovizuálních děl bez možnosti stažení, půjčování knih, tiskovin, pronájem a půjčování audiopřístrojů, videopřístrojů, videorekordérů, videokamer, fotoaparátů, promítaček, rozhlasových a televizních přijímačů, filmů, kulturních a vzdělávacích potřeb a přístrojů, půjčování a pronájem obrazů, dekorací.

- (590) Barevná
(730) **Barrandov Televizní studio a.s.**, Kříženeckého nám. 322, Praha 5, 15200, CZ
(740) Advokátní a patentová kancelář VYSKOČIL, KROŠLÁK a spol., Dana Lukajová, Voršilská 10/130, Praha 1, 11000

(210) **O-502424**

- (220) 06.03.2013
(320) 06.03.2013
(511) 35, 38, 41
(540)



- (510) (35) reklamní, inzertní a propagační činnost, marketing, pronájem informačních míst v rámci této třídy, činnost reklamní agentury, zprostředkování v obchodních vztazích, merchandising, franchising, automatizované zpracování dat, služby, které zahrnují záznam, přepis, vypracování, kompilaci, přenášeni nebo systematickosti písemných či datových či elektronických sdělení a záznamů, jakož i využívání nebo kompilaci matematických a statistických údajů, organizační zabezpečování televizního vysílání, podporování a intenzifikace obchodních služeb založené na zvýhodňování klíčových spolupracovníků a klientů, poskytování věrnostních a bonusových systémů, jako například poskytování slev a odměn, přednostní a nadstandardní poskytování služeb, vše zejména v

(210) **O-502425**

- (220) 06.03.2013
(320) 06.03.2013
(511) 35, 38, 41
(540)



- (510) (35) reklamní, inzertní a propagační činnost, marketing, pronájem informačních míst v rámci této třídy, činnost reklamní agentury, zprostředkování v obchodních vztazích, merchandising, franchising, automatizované zpracování dat, služby, které zahrnují záznam, přepis, vypracování, kompilaci, přenášeni nebo systematickosti písemných či datových či elektronických sdělení a záznamů, jakož i využívání nebo kompilaci matematických a statistických údajů, organizační zabezpečování televizního vysílání, podporování a intenzifikace obchodních služeb založené na zvýhodňování klíčových spolupracovníků a klientů, poskytování věrnostních a bonusových systémů, jako například poskytování slev a odměn,

přednostní a nadstandardní poskytování služeb, vše zejména v prodeji výrobků zařazených ve tř. 1-34, výstavy komerční nebo reklamní nebo propagační, předvádění zboží prostřednictvím Internetu nebo katalogu nebo výstav za účelem reklamy a/nebo prodeje, přeskupování a shromažďování (kromě dopravy) různých výrobků pro třetí osoby za účelem umožnit spotřebiteli pohodlně vybrat a prohlížet a kupovat (kromě přepravy) prostřednictvím katalogu a/nebo Internetu a/nebo zásilkového prodeje, zásilkový prodej zboží, maloobchodní prodej výrobků zařazených ve tř. 1-34; (38) telekomunikace, služby umožňující komunikaci jedné osoby s druhou, televizní vysílání, rozhlasové vysílání, digitální vysílání, televizní vysílání programů, televizní vysílání zábavných, vzdělávacích, výchovných, soutěžních, diskusních a informačních pořadů, telematika, šíření, výměna nebo získávání zpráv a informací, šíření elektronických časopisů, informací, elektronických periodik, knih v elektronické podobě, audio nebo audiovizuálních děl prostřednictvím informační nebo datové nebo elektronické nebo komunikační nebo telekomunikační nebo počítačové sítě, zejména Internetu, pomocí satelitů a jinými sítěmi, informační služby na Internetu související s televizním vysíláním, služby na Internetu související s televizním vysíláním, komunikace, poradenská činnost v oblasti sdělovacích prostředků, telekomunikací, informační služby v oblasti telekomunikací, informační kancelář, poskytování informačních služeb prostřednictvím počítačů, pronájem komunikačních míst; (41) nakladatelství a vydavatelství, ediční činnost, publikační činnost, nahrávání nosičů zvukových nebo obrazově zvukových, půjčování nahraných zvukových a zvukově obrazových záznamů, tvorba a šíření audiovizuálních děl, zpravodajství, publicistika, televizní zpravodajství, rozhlasové zpravodajství, obrazové zpravodajství, TV produkce, filmová produkce, televizní výroba programů, tvorba programů, tvorba a výroba televizních a audiovizuálních programů, agenturní činnost v oblasti kultury, zprostředkování v oblasti kultury, výchovy, zábavy a sportu, výchovná, vzdělávací, soutěžní a zábavní činnost, výroba a organizování zábavných nebo kulturních nebo vzdělávacích představení, organizace společenských a kulturních akcí, organizace, provozování a provádění her a soutěží i veřejných, výstavní činnost v oblasti kultury nebo zábavy nebo výchovy nebo vzdělávání, poskytování on-line audiovizuálních děl bez možnosti stažení, půjčování knih, tiskovin, pronájem a půjčování audiopřístrojů, videopřístrojů, videorekordérů, videokamer, fotoaparátů, promítaček, rozhlasových a televizních přijímačů, filmů, kulturních a vzdělávacích potřeb a přístrojů, půjčování a pronájem obrazů, dekorací.

- (590) Barevná
(730) **Barrandov Televizní studio a.s.**, Kříženeckého nám. 322, Praha 5, 15200, CZ
(740) Advokátní a patentová kancelář VYSKOČIL, KROŠLÁK a spol., Dana Lukajová, Voršilská 10/130, Praha 1, 11000

- (210) **O-502429**
(220) 06.03.2013
(320) 06.03.2013
(511) 6, 39, 40
(540)



STŘELTE SVŮJ ODPAD!

- (510) (6) kovy a jejich slitiny, polozpracované kovy, kovy jako druhotné suroviny, kovové výlisky pro různé průmyslové použití spadající do této třídy, kovové nádoby a nádrže pro průmyslové využití, kovové kontejnery, kovové hutní výrobky, kovové stavební materiály, kovové konstrukce, kovové spojovací materiály; (39) dopravní činnosti, přeprava (doprava) materiálů, nákladů, zboží nebo osob, silniční nákladní doprava motorovými vozidly, doprava a odvoz odpadů, kontejnerová doprava, odvoz sběru od zákazníků, zvedání, přenášení a nakládání těžkých a objemných břemen, provoz skladů, skladovací služby, skladování druhotných surovin, materiálů a výrobků, nakládání,

vykládání a balení materiálů a výrobků, zprostředkování v dopravě, konzultace a poskytování informací v dopravě; (40) zpracování odpadu, třídění odpadu a recyklace, kovošrot, služby sběru a výkupu druhotných surovin, provoz sběren druhotných materiálů a odpadů v rámci této třídy, odborné třídění a přepracovávání kovového odpadu, zpracování a úprava materiálů, zejména kovů, plastů, papíru, dřeva, skla, kůže a jiných materiálů, ekologická likvidace výrobků, ekologická likvidace motorových vozidel, kovoobrábění, finální úprava výrobků a materiálů, polygrafické činnosti - tisk, konzultace a poskytování informací v oblasti zpracování a úpravy materiálů, zpracování druhotných surovin, zpracování odpadů a recyklace.

- (730) **Celia - CZ s.r.o.**, Zalužany 99, Zalužany, 26284, CZ
(740) Ing. Jiří Střelák, Šumberova 42, Praha 6, 16200

- (210) **O-502558**
(220) 12.03.2013
(320) 12.03.2013
(511) 6, 19, 35
(540)

LIFE BRICK

- (510) (6) kovové profily a lišty; (19) nekovový stavební materiál, obkladové a izolační cihly, plastové profily a lišty; (35) nákup a prodej stavebních a obkladových materiálů.
(730) **Dvořák Jiří**, ul. E. Beneše 645, Polička, 57201, CZ
(740) **Dvořáková Šárka**, ul. E. Beneše 645, Polička, 57201, CZ
(740) Langrova, s.r.o., Skrétova 48, Plzeň, 30100

- (210) **O-502559**
(220) 12.03.2013
(320) 12.03.2013
(511) 35, 37, 45
(540)



- (510) (35) propagační činnost, reklama, pomoc při řízení obchodní činnosti, obchodní administrativa, kancelářské práce; (37) stavebnictví, opravy, instalační služby; (45) právní služby, bezpečnostní služby pro ochranu majetku a jednotlivců, osobní a sociální služby poskytované za účelem uspokojování potřeb jednotlivců.
(730) **CECH MECHANICKÝCH ZÁMKOVÝCH SYSTÉMŮ ČR**, Moskevská 367/22, Praha 10, 10100, CZ

- (210) **O-502672**
(220) 15.03.2013
(320) 15.03.2013
(511) 9, 16, 35, 38, 41
(540)

AGROMAG

- (510) (9) nosiče informací, zejména se záznamem zvuku a obrazu, elektronické databáze a databázové produkty na Internetu, elektronický časopis; (16) databázové produkty v listinné formě, tiskoviny a polygrafické výrobky, zejména periodické a neperiodické tiskoviny; (35) reklamní, propagační a inzertní činnost; (38) šíření informací a zpravodajských informací prostřednictvím informační, elektronické nebo komunikační sítě (zejména po Internetu); (41) vzdělávání, sportovní a kulturní aktivity, vydavatelská a nakladatelská činnost.
(730) **AGRO - Měřín, a.s.**, Zarybník 516, Měřín, 59442, CZ
(740) Ing. Radmila Baumová, nám. Republiky 75/2, Žďár nad Sázavou, 59101

- (210) **O-502691**
(220) 18.03.2013
(320) 18.03.2013
(511) 9, 35, 38, 41

(540)

ČTVRTÁ HVĚZDA

(510) (9) audiovizuální díla na nosičích, audiovizuální díla s možností stažení, audiovizuální díla v digitální podobě, nosiče záznamů nahrané i nenahrané, hudební díla na nosičích nebo s možností stažení, antény, audiovizuální zařízení pro výuku, automaty hudební, hrací skříně uváděné do chodu vhozením mince, nástroje na určování azimutu, barometry, brýle, pouzdra na brýle, brýle sluneční, brýle proti slunci, brýlové řetízky, buzoly, směrové kompas, clony na oči, čističe nosičů zvukových záznamů, čočky kontaktní, čočky optické, čtecí zařízení v televizi, dalekohledy, diapositivy, promítací přístroje na diapositivy, diktafony, magnetické disky, kompaktní disky (audio-video), gramofonové desky, gramofonové jehly, disky optické, DVD přehrávače, elektronická pera (vizuální zobrazovací jednotky), elektronické oznamovací tabule, elektronické publikace (s možností stažení), epidiaskopy, filmové kamery, exponované filmy, stříhací zařízení na filmy, kreslené filmy, fotoaparáty, hologramy, jezdecké přílby, kalkulačky, kalkulačky kapesní, exponované kinofilmy, klávesnice počítačové, krokoměry, magnetická média, magnetické disky, magnetické nosiče dat, magnetické pásky, magnetofony, magnety, magnety dekorativní, mincové mechanismy pro televizory, monitory, mikrofony, nosiče dat magnetické, nosiče dat optické, nosiče zvukových nahrávek, nosiče zvukových záznamů, ochranné brýle pro sport, ochranné helmy pro sport, obrazovky, optické disky kompaktní CD ROM, plátna promítací, počítače, počítačové hry (programy), počítačové tiskárny, podložky pod myš, potápěčské masky, potápěčské oděvy, potápěčské rukavice, pravítka (měřicí přístroje), pravítko logaritmické, přehrávače kompaktních disků, přílby ochranné, přístroje pro reprodukci zvuku, rádia, signalizační pišťalky, sluchátka, snímače obrazu, skenery (zpracování dat), špunty do uší, tampóny do uší pro potápěče, televizní přístroje, trojúhelníky výstražné pro vozidla, videokamery, videokazety, videopásky, vyučovací stroje, zápisník elektronický, závaží; (35) kancelářské práce, inzerce poštou, licence na výrobky a služby ostatních (komerční správa), nábor zaměstnanců, pomoc při řízení obchodní činnosti, obchodní nebo podnikatelské informace, obchodní nebo podnikatelský průzkum, organizování výstav (komerčních nebo reklamních), personální poradenství, pořádání veletrhů pro obchodní a reklamní účely, průzkum trhu, průzkum veřejného mínění, zajišťování předplatného telekomunikačních služeb pro ostatní, předvádění zboží, příprava inzertních sloupků, reklama (propagace), reklama on-line v počítačové síti, aktualizování reklamních materiálů, pronájem reklamních materiálů, zaslání reklamních materiálů zákazníkům, rozšiřování reklamních nebo inzertních materiálů, sekretářské služby, služby v oblasti grafické úpravy pro reklamní účely, styky s veřejností, vydávání reklamních nebo náborových propagačních a inzertních textů, televizní reklama, obchodní vedení uměleckých agentur, zajišťování novinového předplatného (pro předplatitele); reklamní, inzertní a propagační činnost, marketing, komerční využití Internetu v oblastech komerčních internetových médií a vyhledávacích služeb, pronájem informačních míst v rámci této třídy, zprostředkování v obchodních vztazích - merchandising, franchising, pomoc při využívání a řízení obchodního podniku, automatizované zpracování dat, organizační zabezpečování televizního vysílání v rámci této třídy, výstavy propagační, předvádění zboží prostřednictvím Internetu nebo katalogu nebo výstav za účelem reklamy a/nebo prodeje, přeskupování a shromažďování (kromě dopravy) různých výrobků pro třetí osoby za účelem umožnit spotřebiteli pohodlně vybrat a prohlížet a kupovat (kromě přepravy) prostřednictvím katalogu a/nebo Internetu a/nebo zásilkového prodeje, zásilkový prodej zboží, maloobchodní prodej výrobků zařazených ve třídách 1-34; (38) elektronická pošta, služby elektronických nástěnek (telekomunikační služby), informační kanceláře, vysílání kabelové televize, služby dálkových konferencí, počítačová komunikace, posílání zpráv, poskytování internetových diskusních fór, pronájem přístrojů pro přenos zpráv, pronájem přístupového času ke globálním počítačovým sítím, pronájem zařízení pro přenos informací, přenašení pomocí satelitních družic, přenos zpráv a obrazových informací pomocí počítače, půjčování telekomunikačních zařízení, telekonference (služby dálkových konferencí), teleshoppingové služby (poskytování televizních kanálů pro teleshoppingové služby), televizní vysílání, digitální vysílání, televizní vysílání programů, televizní

vysílání zábavných, vzdělávacích, výchovných, soutěžních, diskusních a informačních pořadů, šíření elektronických časopisů, informací, elektronických periodik, knih v elektronické podobě, audio nebo audiovizuálních děl prostřednictvím informační nebo datové nebo elektronické nebo komunikační nebo telekomunikační nebo počítačové sítě, zejména Internetu, pomocí satelitů a jiné, informační služby na Internetu související s televizním vysíláním, služby na Internetu související s televizním vysíláním, provozování internetového serveru, provozování internetového portálu, zajištění prostoru pro webové stránky, poskytování portálu na Internetu, poskytování on-line platformy pro nahrávání, uchovávání, zpracování, přenos a aktualizaci dat, obrázků, fotografií, 3D aplikací, telexové služby, radiové vysílání, výzvy (služby poskytované rádiem, telefonem nebo jinými elektronickými komunikačními prostředky), zaslání zpráv, telekomunikační služby; (41) výchova, vzdělávání, zábava, sportovní a kulturní aktivity, dabing, nakladatelství a vydavatelství, ediční činnost, publikační činnost, nahrávání nosičů zvukových nebo obrazových zvukových, pronájem dekorací, služby v oblasti digitálního zpracování obrazu, elektronické publikování (DTP), služby v oblasti estrád, tvorba a šíření audiovizuálních děl, zpravodajství, publicistika, televizní zpravodajství, TV produkce, tvorba programů, tvorba a výroba televizních a audiovizuálních programů, obrazové zpravodajství, filmová produkce, jiná než reklamní, filmová studia, filmová tvorba, filmové projekce, pronájem filmových promítaček a jejich příslušenství, půjčování filmů, fotografování, informace o možnostech zábavy, informace o výchově a vzdělávání, poskytování služeb v oblasti karaoke (hudební doprovod písní dle výběru zpěváka), výchovně zábavné klubové služby, kluby zdraví (služby), knihovny (půjčování knih), vydávání knih, koncertní síně, sály, organizování a vedení konference, organizování a vedení kongresů, korespondenční kurzy, provozování muzea, služby nahrávacího studia, nahrávání videopásek, organizování kulturních nebo vzdělávacích výstav, organizace společenských a kulturních akcí, organizace, provozování a provádění her a soutěží i veřejných, provozování kina, organizování plesů, organizování vzdělávacích nebo zábavných soutěží, zábavné parky, plánování a organizování večírků, pořádání soutěží krásy, poskytování on-line elektronických publikací (bez možnosti stažení), pronájem audio nahrávek, pronájem dekorací, pronájem kinematografických filmů, pronájem osvětlovacích zařízení pro divadla nebo televizní studia, pronájem rozhlasových a televizních přijímačů, provozování her on-line (z počítačové sítě), předprodej vstupenek, výroba divadelních nebo jiných představení, půjčování filmů, půjčování přenosných videokamer, půjčování videokamer, půjčování videopásek, psaní scénářů, pronájem rozhlasových a televizních přijímačů, organizování a vedení seminářů, služby v oblasti grafické úpravy, jiné než pro reklamní účely, reportéřské služby, školení, vyučování, výroba rozhlasových a televizních programů, televizní zábava, zveřejňování textů, kromě reklamních, tlumočení posunkové řeči, opatřování titulky, výuka, vzdělávací informace, výroba videofilmů, nahrávání videopásek, stříhání videopásek, vydávání elektronických knih a časopisů on-line, vydávání textů, s výjimkou reklamních nebo náborových, výroba videofilmů, pronájem zvukového nahrávacího zařízení, živé představení, organizování živých vystoupení.

(730) **OFFSIDE MEN s.r.o.**, Podolská 349/86, Praha 4 - Podolí, 14700, CZ

(740) **Česká televize**, Kavčí Hory, Praha 4, 14070, CZ
Advokátní a patentová kancelář VYSKOČIL, KROŠLÁK a spol., Dana Lukajová, Voršílská 10/130, Praha 1, 11000

(210) **O-502818**

(220) 20.03.2013

(320) 20.03.2013

(511) 35, 38

(540)



(510) (35) propagační, reklamní a inzertní činnost, komerční informační kancelář, reklamní agentura, předvádění zboží, prezentace výrobků v komunikačních médiích, aktualizování reklamních materiálů, rozšiřování a zaslání reklamních materiálů, vydávání reklamních textů, rozhlasová televizní reklama, organizace a pořádání výstav ke komerčním a reklamním účelům, příprava elektronických pozvánek, prezentace uživatelů na stránkách world wide web v počítačové síti Internet a v mobilních aplikacích, činnost organizačních a ekonomických poradců, ekonomické prognózy, systematizace informací do počítačové databáze, obchodní průzkum, průzkum trhu, zprostředkovatelská činnost v oblasti obchodu se zbožím ve třídách 32, 33 a 34 a služeb ve třídách 41 a 43, internetový prodej reklamy a inzerce, služby a poradenství v obchodní činnosti, marketingové studie, organizační poradenství, zprostředkování obchodních kontaktů, provádění obchodních operací, komerční využití Internetu v oblastech komerčních internetových médií a vyhledávání služeb, on-line inzerce, shromažďování, třídění, poskytování, překlad nebo jiné zpracování obchodních nebo podnikatelských informací včetně vytváření, zpracování a třídění dat v rámci databází, účetnictví; (38) telekomunikační služby, komunikace prostřednictvím sítí vláknové optiky, komunikace prostřednictvím počítačových terminálů, komunikace prostřednictvím rádia, komunikace prostřednictvím telefonu, počítačem řízený přenos dat a obrazu, poskytování přístupu do světových počítačových sítí, poskytování interaktivních on-line vývěsek pro přenos vzkazů mezi počítačovými uživateli, informace, poradenství a konzultace vztahující se k výše uvedeným službám.

(730) **Club solutions s.r.o.**, Na Honech II 4916, Zlín, 76005, CZ

(210) **O-502836**
(220) 21.03.2013
(320) 21.03.2013
(511) 3, 14, 24, 25
(540)

Scharf
time to change

(510) (3) kosmetika a kosmetické přípravky v rámci této třídy, voňavky, kosmetické vody a kosmetické krémy, šampóny, šampónové přípravky, přípravky pro zubní hygienu, vlasové oleje a vody, přípravky pro zesvětlení vlasů, přípravky určené pro tónování vlasů, přípravky pro vlasy, toaletní vody, mýdla, esenciální oleje, oleje (toaletní), mandlové oleje a mandlová mléka pro kosmetické účely, čistící mléka, barvy pro kosmetické účely, antiperspiranty, kosmetika, rtěnky, líčidla, make-upy, pudry, kosmetické přípravky určené pro pěstění pokožky, kosmetické přípravky určené do koupele, kosmetické tužky, odličovací přípravky, laky na nehty pro kosmetické účely, krémy na nehty, pomády ke kosmetickým účelům, kosmetické ochranné přípravky proti slunci, stíny, přípravky pro holení, vody po holení, přípravky určené pro ústní hygienu ne k lékařským účelům, přípravky na čištění zubů, depilační přípravky, sprchové gely, sprchové šampóny, přípravky určené ke změkčení kůže, kosmetické krémy a vody pro pleť, pokožku a ruce, koupelové soli a esence ne pro lékařské užití, deodoranty a osvěžující přípravky pro osobní užití, vody na vousy, kosmetické přípravky určené pro odstraňování a aplikaci laku na nehty; (14) šperky, klenoty a bižuterie v rámci této třídy, především brože, budíky, dublé, hodinky, klenoty, medailony, nádobí z drahých kovů, náhrdelníky, náramky, náušnice, šperkovnice, štras, stříbrnické a zlatnické zboží, pouzdra na hodinky, výrobky z imitace zlata v rámci této třídy, klíčenky (bižuterie), bižuterie náramky, řetízky, soupravy, přírodní kámen, ozdobné spony do vlasů, sošky z drahých kovů, flakóny z drahých kovů či jejich slitin, ozdobné jehlice, manžetové knoflíky, spony do kravaty, medaile, misky pod svíčky z drahých kovů, ozdoby ze stříbra, pozlacené výrobky, přezky z drahých kovů, sklo bižuterní k napodobení drahých kamenů (štras); (24) textilie z přírodních materiálů, textilie ze syntetických materiálů, textilie pletené, bavlněné látky, potištěné látky, látky na deštníky a pláště do deště, bytový textil, ložní prádlo, textilní podložky, textilní kalendáře, prostírání,

ubrusy, praporky, cestovní příkrývky, textilní rolety, ručníky, textilní štítky - etikety; (25) oděvy všeho druhu, pánské a dámské oblečení pro volný čas, sport, trika, mikiny, bundy, šortky, tepláky, ponožky, spodní prádlo, funkční oblečení, konfekce, šaty, šály, šátky, čepice, opasky, župany, košile, oděvy, obuv, střevíce, sportovní obuv, kloboučnické výrobky, čepice, kšiltovky, kravaty.

(730) **Mudroch David**, Prosetín 185, Prosetín u Hlinska, 53976, CZ
(740) **BOHEMIA PATENT**, Ing. Jana Vandělíková, Vodičkova 791/41, Praha 1 - Nové Město, 11000

(210) **O-502909**
(220) 25.03.2013
(320) 25.03.2013
(511) 35, 36, 39, 41, 43
(540)

FLORENTINUM
ART OF BUSINESS

(510) (35) provozování obchodního, nákupního a kancelářského centra, inzertní, reklamní a propagační činnost prostřednictvím jakéhokoliv média, pronájem reklamních a informačních ploch, pomoc při řízení obchodní činnosti, obchodní administrativa, kancelářské práce; (36) činnost realitní kanceláře, pronájem nemovitostí včetně nebytových prostor, služby správců nemovitostí a poskytování základních služeb spojených s pronájmem v rámci této třídy, pronajímání obchodů a kanceláří; (39) pronájem garážových, parkovacích a skladovacích prostor včetně poskytování základních služeb s tím souvisejících; (41) pořádání a provozování společenských, kulturních, zábavních i sportovních akcí; (43) hotelové služby, ubytovací služby, hostinská a restaurační činnost, provozování restaurací, kaváren.

(730) **RHP Development s.r.o.**, Na Příkopě 583/15, Praha 1, 11000, CZ

(740) **Baker & McKenzie v.o.s.**, advokátní kancelář, JUDr. Jiří Čermák, advokát, Klimentská 46/1216, Praha 1, 11002

(210) **O-502910**
(220) 25.03.2013
(320) 25.03.2013
(511) 35, 36, 37
(540)

MAX/WELL

(510) (35) činnost podnikatelských, organizačních a ekonomických poradců, obchodní management, služby manažerů, podnikové poradenství, řízení podniků, správa hotelů, obchodní strategie, obchodní a podnikatelské plány, obchodní správa firem a obchodních podílů ve firmách, reklamní a marketingové činnosti, obchodní průzkumy, inzerce, personální služby, zprostředkování práce, obchodně-podnikatelské analýzy, průzkumy trhu, činnost daňových poradců, účetní služby, vedení účetnictví, daňová evidence a audity, prodejní aukční/dražební činnosti, sekretářské činnosti, služby administrativní správy a služby organizačně hospodářské povahy, služby obchodních databank, ruční i automatizované zpracování a správa obchodních dat, poskytování obchodních informací, předvádění výrobků/produktů, distribuce reklamních materiálů a vzorků, obchodní zastoupení podnikatelských subjektů, zprostředkování v obchodní oblasti; (36) investiční činnosti, investorská činnost, zejména ve výstavbě, kapitálové investice, činnost finančních poradců, finanční konzultace, finanční převody, finanční analýzy, finanční garance, záruky, pohledávky a kauce, správa hmotného a nehmotného majetku, správa nemovitostí, správa kapitálových investic, správa cenných papírů a účastí ve firmách, oceňování a převody hmotného a nehmotného majetku, realitní činnosti, prodej a pronájem nemovitostí, developerská činnost, poskytování investičních, finančních a realitních informací, obchodní zprostředkování v oblasti financí, realit a pojištění; (37) údržba nemovitostí, čistící a úklidové služby, stavebně-montážní služby, přípravné práce pro stavby, zakládání staveb, stavební činnost - provádění staveb včetně jejich změn, údržovacích prací na nich a jejich odstraňování, dokončovací

stavební práce, stavební dozor, servisně-montážní služby, instalace elektro-voda-plyn, poskytování stavebních informací, konzultace ve stavebnictví, zprostředkování ve stavebnictví.

(730) **WELL Group a.s.**, Tusarova 1179/37, Praha 7 - Holešovice, 17000, CZ

(740) Ing. Jiří Střelák, Šumberova 42, Praha 6, 16200

(210) **O-502994**

(220) 26.03.2013

(320) 26.03.2013

(511) 16, 35, 41

(540)



(510) (16) papír, lepenka a výrobky z těchto materiálů, reklamní, propagační a užitkové výrobky z papíru určené pro propagaci vlastní společnosti, periodické i neperiodické publikace, informační, reklamní a propagační materiály určené pro propagaci vlastní společnosti, tiskárenské a kartonážní výrobky, data a databáze na papírových nosičích, psací potřeby, kalendáře, diáře, školní potřeby, losy, sázky, sázkové tikety, vstupenky; (35) reklamní, inzertní a propagační činnost směřující k propagaci vlastní společnosti nebo kulturních a sportovních akcí, vyhledávání sponzorů, prodej reklamních a upomínkových předmětů, obchodní činnost v oblasti sázkových her, kurzových a jiných sázek a loterií; (41) organizování, provozování a pořádání sázkových her, výherních loterií, tombol, soutěží, provozování výherních i nevýherních hracích zařízení, služby vztahující se k hrám, sázení, hazardním hrám (včetně hazardních her na dálku), loteriím, kasinům a ruletám, projekce sportovních přenosů, organizování sportovních sázek a číselných loterií, prodej losů a příjem sázek ve smluvně závazných sběrnách právnických a fyzických osob a ve sběrnách zřízených společnostmi, pořádání a organizování kulturních, sportovních a společenských událostí, předprodej a prodej vstupenek, organizování a pořádání vzdělávacích akcí, provozování sportovních zařízení.

(590) Barevná

(730) **SAZKA, sázková kancelář a.s.**, K Žižkovu 851, Praha 9, 19093, CZ

(740) Halaxová & Halaxová TETRAPAT, Mgr. Eva Halaxová, Jinonická 80, Praha 5, 15800

(210) **O-502995**

(220) 26.03.2013

(320) 26.03.2013

(511) 16, 35, 41

(540)



(510) (16) papír, lepenka a výrobky z těchto materiálů, reklamní, propagační a užitkové výrobky z papíru určené pro propagaci vlastní společnosti, periodické i neperiodické publikace, informační, reklamní a propagační materiály určené pro propagaci vlastní společnosti, tiskárenské a kartonážní výrobky, data a databáze na papírových nosičích, psací potřeby, kalendáře, diáře, školní potřeby, losy, sázky, sázkové tikety, vstupenky; (35) reklamní, inzertní a propagační činnost směřující k propagaci vlastní společnosti nebo kulturních a sportovních akcí, vyhledávání sponzorů, prodej reklamních a upomínkových předmětů, obchodní činnost v oblasti sázkových her, kurzových a jiných sázek a loterií; (41) organizování, provozování a pořádání sázkových her, výherních loterií, tombol, soutěží, provozování výherních i nevýherních hracích zařízení, služby vztahující se k hrám, sázení, hazardním hrám (včetně hazardních her na dálku),

loteriím, kasinům a ruletám, projekce sportovních přenosů, organizování sportovních sázek a číselných loterií, prodej losů a příjem sázek ve smluvně závazných sběrnách právnických a fyzických osob a ve sběrnách zřízených společnostmi, pořádání a organizování kulturních, sportovních a společenských událostí, předprodej a prodej vstupenek, organizování a pořádání vzdělávacích akcí, provozování sportovních zařízení.

(590) Barevná

(730) **SAZKA, sázková kancelář a.s.**, K Žižkovu 851, Praha 9, 19093, CZ

(740) Halaxová & Halaxová TETRAPAT, Mgr. Eva Halaxová, Jinonická 80, Praha 5, 15800

(210) **O-502999**

(220) 26.03.2013

(320) 26.03.2013

(511) 3, 5, 30

(540)

KOPAPHARM

(510) (3) kosmetické přípravky, kosmetika, nosní spreje a masti pro kosmetické účely, kosmetické přípravky do koupele, kosmetické lubrikační přípravky ve formě tekutých disperzí, emulzí, gelů, případně tixotropních gelů pro intimní použití, čisticí mléko pro toaletní účely, přípravky na holení, lak na vlasy, mýdla, opalovací přípravky (kosmetika), opalovací přípravky (opalovací krémy), pleťová voda pro kosmetické účely, kosmetické přípravky pro péči o pokožku, pomády pro kosmetické účely, šampóny, kondicionéry, toaletní přípravky, toaletní voda, ústní vody, nikoli pro lékařské účely, vlasové vody, voda po holení, voňavkářské výrobky, zubní pasty, vše v rámci této třídy; (5) absorpční tampóny, antibakteriální, dezinfekční přípravky a balzámy pro lékařské účely, nosní spreje a masti pro farmaceutické a lékařské účely, brusné prostředky (zubní), dezinfekční přípravky pro hygienické účely, dietetické látky upravené pro lékařské účely, dietetické nápoje upravené pro lékařské účely, přípravky pro mytí dobytka (veterinární), doplňky potravy minerální a doplňky výživové pro lékařské účely, přípravky pro péči o dutinu ústní pro lékařské účely, enzymatické přípravky pro lékařské účely, pro zvěrolékařské účely, farmaceutické přípravky, farmaceutické přípravky proti lupům, cukrovinky s léčivými přísadami, čaj astmatický, čaje léčivé, čaje odtučňovací pro lékařské účely, čichací soli, chemické antikoncepční přípravky, chemické přípravky pro farmaceutické, lékařské a zvěrolékařské účely, chemicko-farmaceutické přípravky, léčivé přípravky do koupele, léčivé koupelové soli, kúry pro farmaceutické účely, léčiva pro humánní medicínu, léčiva pro zvěrolékařské účely, léčivé cukrovinky a pastilky, léčivé čaje, lékařské přípravky pro podporu růstu vlasů, léky tekuté, lepidla pro umělé chrupy, linimenty (tekuté masti), farmaceutické přípravky pro léčení lupů, masti na popáleniny od slunce, masti pro farmaceutické účely, léčivé přípravky proti pocení nohou, léčivé přípravky proti pocení, farmaceutické přípravky pro péči o pokožku, přípravky pro ošetření popálenin, chemické přípravky pro určení těhotenství, vitamínové přípravky, lubrikační přípravky ve formě tekutých disperzí, emulzí, gelů, případně tixotropních gelů, vše pro léčebné účely; (30) bonbóny, cukroví, mentolové cukroví, čaj, nápoje na bázi čaje, čokoláda, čokoládové nápoje, glukóza pro výživu, chuťové přísady, karamely, káva, komprimáty, med, oplatky, pastilky, přírodní sladidla, suchary, sušenky, šťávy s výjimkou dresinků, tabletky (cukrovinky), trestí do potravin, nikoli pro lékařské účely, žvýkačky, ne pro lékařské účely.

(730) **KOPAPHARM s.r.o.**, Petrohradská 1477/39, Praha 10 - Vršovice, 10100, CZ

(740) Mgr. Roman Fojtášek, advokát, Vinohradská 6, Praha 2, 12000

(210) **O-503012**

(220) 27.03.2013

(320) 27.03.2013

(511) 37, 39, 45

(540)



- (510) (37) montáž, opravy a údržba zařízení sloužících k ostraze objektů, jako například telekomunikačních zařízení, kamerových systémů, domovních telefonů, poplašných systémů; (39) převozy peněz a cenin, přeprava osob, výjezdy zásahových vozidel, monitorování pohybu vozidel, služby spojené se zabezpečováním ochrany zboží při přepravě všeho druhu, kurýrní služby; (45) právní poradenství, činnost bezpečnostní agentury, ochrana a ostraha majetku a osob, monitorování zájmových osob a objektů, ostraha při doručování cenností a peněz, detektivní služby a sledování osob, pátrání po nezvěstných osobách, prověřování fyzických osob - partnerů (zjišťování nevěry, opatření důkazů pro rozvodové řízení), prověřování právnických osob - obchodních partnerů, diskretní kontrola dětí, prověrka jejich volnočasových aktivit, prověření jejich kamarádů a okolí, ve kterém se pohybují – prevence kriminality, kontrola zaměstnanců při pracovní neschopnosti, kontrola zaměstnanců na detašovaných pracovištích - dodržování pracovní doby, využívání služebních vozidel, práce pro konkurenci, prověrka uchazeče o zaměstnání na základě zaslaného životopisu, rodinné a majetkových poměry, dřívější zaměstnání, pověst uchazeče v bydlišti, závislosti na alkoholu nebo výherních automatech, prověrka bezdlužnosti a pověsti firmy, vymáhání pohledávek, získávání informací v souvislosti s vymáháním pohledávek - vyhledávání dlužníků, zjišťování jejich majetkových poměrů, poskytování technických služeb k ochraně majetku a osob, poskytování osobní ochrany a doprovodu, poradenská a zprostředkovatelská činnost v oblasti zabezpečovací techniky objektů a zprostředkování ostrahy při převozu cenin a peněz, hlídací noční služby, monitorování bezpečnostních, signalizačních a poplašných zařízení, pořádková služba, ochrana bezpečnosti a veřejného pořádku formou obchůzkové služby.
- (590) Barevná
- (730) **ADDUCO detektivní kancelář s.r.o.**, Sídliště 1438/19, Lysá nad Labem, 28922, CZ
- (740) Halaxová & Halaxová TETRAPAT, Mgr. Eva Halaxová, Jinonická 80, Praha 5, 15800

- (210) **O-503193**
(220) 04.04.2013
(320) 04.04.2013
(511) 35, 36
(540)



- (510) (35) propagační činnost, reklama, pomoc při řízení obchodní činnosti, marketing, obchodní administrativa;
(36) nebankovní finanční služby, zprostředkování půjček a úvěrů, služby realitních kancelářů, správa nemovitostí.
- (730) **Vyjednavatelé s.r.o.**, Rozsocha 2, Orlické Podhůří, 56201, CZ
- (740) Ing. Libor Markes, Grohova 54/145, Brno, 60200

- (210) **O-503199**
(220) 04.04.2013
(320) 04.04.2013
(511) 11, 18, 24

(540)



- (510) (11) cylindry do svítidel, fontány, pražiče na kávu, kohoutky potrubní, koupelňové armatury, krby, kryty pro svítidla, lampióny, lampová stínidla, lampy na svícení, lázeňské vybavení, mycí dřezy, objímky na lampy, pražiče na kávu, skleněné cylindry, stínidla na lampy, stropní světla, vanové příslušenství (armatury), svítidla všeho druhu; (18) aktovky (kožená galanterie), kabelky, kostry kabelek, kožesiny (kůže zvířat), pokrývky z kožesin, potahy kožené na nábytek; (24) bavlněné látky, textilie, brokát, drožet, ložní pokrývky a přikrývky, ložní prádlo, lůžkové přehozy, plědy, povlaky ochranné na polštáře, tapety textilní, žerzej, textilní výrobky.
- (730) **bílý pelikán s.r.o.**, Štítného 82/10, České Budějovice 6, 37001, CZ

- (210) **O-503216**
(220) 05.04.2013
(320) 05.04.2013
(511) 33, 35, 44
(540)



- (510) (33) vína všech druhů, sekty, alkoholické nápoje; (35) maloobchodní a velkoobchodní prodej a zprostředkovatelské služby v oblasti nákupu a prodeje vín, alkoholických nápojů a nealkoholických nápojů, zprostředkování v oblasti nákupu a prodeje zboží prostřednictvím Internetu, zejména s víny, alkoholickými a nealkoholickými nápoji, propagační, reklamní a informační činnost v oblasti obchodu, marketing; (44) vinařství, vinohradnictví.
- (730) **Vinařství Barborka Velké Pavlovice s.r.o.**, Traťová 574/1, Brno, Horní Heršpice, 61900, CZ
- (740) JUDr. Aleš Zábrš, Na Beránce 2, Praha 6, 16000

- (210) **O-503245**
(220) 05.04.2013
(320) 05.04.2013
(511) 9, 14, 16, 21, 25, 35, 36, 37, 38, 39, 41, 42, 43, 44, 45
(540)



- (510) (9) přístroje fotografické, filmové, optické, přístroje pro záznam, převod, reprodukci zvuku nebo obrazu, magnetické nosiče zvukových záznamů, přístroje pro zpracování informací a počítače; (14) medaile; (16) tiskoviny a tiskárenské výrobky, letáky, časopisy, mapy, kalendáře, pohlednice, fotografie, diplomy, poutače, plakáty, katalogy, psací potřeby, kancelářské potřeby, papírenské zboží, papír, lepenka a plastické obaly a výrobky z materiálů v této třídě, pamětní medaile z papíru umělých hmot a jiné propagační a informační materiály a upomínkové předměty spadající do této třídy, těžítka; (21) výrobky z užitkového skla, porcelánu, keramiky a majoliky, sošky, figurky a vázy z porcelánu, keramiky a skla; (25) sportovní oděvy a doplňky - v rámci této třídy, sportovní a rekreační oblečení, zejména kalhoty, košile, svetry, bundy, dresy a jejich doplňky, sportovní prádlo, termoprádlo, plavky, rukavice, čepice, čelenky, šály, ponča, ponožky, návleky, sportovní a rekreační obuv, vše v rámci této třídy; (35)

marketing, propagace a reklama v rámci této třídy, zejména propagace sportu, kulturních a společenských akcí, propagační, inzertní a reklamní činnost, zejména propagace sportu na regionální a celostátní úrovni, management, výstavy k reklamním a obchodním účelům, publikování textů k reklamním účelům, pomoc při řízení obchodní činnosti, obchodní administrativa, kancelářské práce, marketingová podpora; (36) realitní činnost, nájmy, pronájmy, ubytování, správa majetků, finanční podpora veškerých forem sportovních aktivit, pořádání sbírek; (37) údržba majetku; (38) medializace prostřednictvím rozhlasového nebo televizního vysílání; (39) organizování sportovních expedic, výletů, turistických a poznávacích cest, dopravní služby, provoz lanových drah, horských drah a lyžařských vleků včetně vleků vodních; (41) kulturní, sportovní, zábavní a vzdělávací soutěže a hry, společenské akce, organizování a pořádání závodů, anket a soutěží, zábavných a sportovních akcí a vystoupení, vyhlašování ocenění vítězů, školení, výchova, vzdělávání, zábava, sportovní výchova a vzdělávání, školení, kurzy, sportovní, kulturní a zábavní činnost, zejména organizování, pořádání a vyhodnocování vzdělávacích, zábavních a sportovních her a soutěží, organizování, provozování veškerých forem sportovních aktivit, pořádání soutěží a tombol, vydavatelská činnost, publikační činnost, provozování výchovných, vzdělávacích, školských a sportovních zařízení, včetně poskytování vzdělávací činnosti v obecně prospěšných společnostech, nadační činnost v oblasti sportovní; (42) vědecké a technologické služby a související výzkum v oblasti sportu, v oblasti pořádání závodů a soutěží a v oblasti společenských akcí; (43) zajištění stravování a nápojů a dočasné ubytování při sportovních akcích, závodech a soutěžích, kulturních a společenských akcích, rezervace přechodného ubytování; (44) zajištění lékařských služeb a péče o hygienu při sportovních akcích, závodech, soutěžích, kulturních a společenských akcích; (45) zajištění právních, bezpečnostních a osobních služeb (v rámci této třídy) při sportovních akcích, závodech a soutěžích, kulturních a společenských akcích.

(730) **Česká unie sportu**, Zátokova 100/2, Praha 6, 16017, CZ
(740) PATENTSERVIS Praha a.s., Na Podkovce 281/10, Praha 4, 14700

(210) **O-503246**
(220) 05.04.2013
(320) 05.04.2013
(511) 9, 14, 16, 21, 25, 35, 36, 37, 38, 39, 41, 42, 43, 44, 45
(540)



(510) (9) přístroje fotografické, filmové, optické, přístroje pro záznam, převod, reprodukci zvuku nebo obrazu, magnetické nosiče zvukových záznamů, přístroje pro zpracování informací a počítače; (14) medaile; (16) tiskoviny a tiskárenské výrobky, letáky, časopisy, mapy, kalendáře, pohlednice, fotografie, diplomy, poutače, plakáty, katalogy, psací potřeby, kancelářské potřeby, papírenské zboží, papír, lepenka a plastické obaly a výrobky z materiálů v této třídě, pamětní medaile z papíru umělých hmot a jiné propagační a informační materiály a upomínkové předměty spadající do této třídy, těžítka; (21) výrobky z užitkového skla, porcelánu, keramiky a majoliky, sošky, figurky a vázy z porcelánu, keramiky a skla; (25) sportovní oděvy a doplňky - v rámci této třídy, sportovní a rekreační oblečení, zejména kalhoty, košile, svetry, bundy, dresy a jejich doplňky, sportovní prádlo, termoprádlo, plavky, rukavice, čepice, čelenky, šály, ponča, ponožky, návleky, sportovní a rekreační obuv, vše v rámci této třídy; (35) marketing, propagace a reklama v rámci této třídy, zejména propagace sportu, kulturních a společenských akcí, propagační, inzertní a reklamní činnost, zejména propagace sportu na regionální a celostátní úrovni, management, výstavy k reklamním a obchodním účelům, publikování textů k reklamním účelům, pomoc při řízení obchodní činnosti, obchodní administrativa, kancelářské práce, marketingová podpora; (36) realitní činnost,

nájmy, pronájmy, ubytování, správa majetků, finanční podpora veškerých forem sportovních aktivit, pořádání sbírek; (37) údržba majetku; (38) medializace prostřednictvím rozhlasového nebo televizního vysílání; (39) organizování sportovních expedic, výletů, turistických a poznávacích cest, dopravní služby, provoz lanových drah, horských drah a lyžařských vleků včetně vleků vodních; (41) kulturní, sportovní, zábavní a vzdělávací soutěže a hry, společenské akce, organizování a pořádání závodů, anket a soutěží, zábavných a sportovních akcí a vystoupení, vyhlašování ocenění vítězů, školení, výchova, vzdělávání, zábava, sportovní výchova a vzdělávání, školení, kurzy, sportovní, kulturní a zábavní činnost, zejména organizování, pořádání a vyhodnocování vzdělávacích, zábavních a sportovních her a soutěží, organizování, provozování veškerých forem sportovních aktivit, pořádání soutěží a tombol, vydavatelská činnost, publikační činnost, provozování výchovných, vzdělávacích, školských a sportovních zařízení, včetně poskytování vzdělávací činnosti v obecně prospěšných společnostech, nadační činnost v oblasti sportovní; (42) vědecké a technologické služby a související výzkum v oblasti sportu, v oblasti pořádání závodů a soutěží a v oblasti společenských akcí; (43) zajištění stravování a nápojů a dočasné ubytování při sportovních akcích, závodech a soutěžích, kulturních a společenských akcích, rezervace přechodného ubytování; (44) zajištění lékařských služeb a péče o hygienu při sportovních akcích, závodech, soutěžích, kulturních a společenských akcích; (45) zajištění právních, bezpečnostních a osobních služeb (v rámci této třídy) při sportovních akcích, závodech a soutěžích, kulturních a společenských akcích.

(590) Barevná
(730) **Česká unie sportu**, Zátokova 100/2, Praha 6, 16017, CZ
(740) PATENTSERVIS Praha a.s., Na Podkovce 281/10, Praha 4, 14700

(210) **O-503302**
(220) 09.04.2013
(320) 09.04.2013
(511) 35, 36, 37
(540)



(510) (35) účetnictví, mzdy, daňové příznání, kancelářské práce, analýza nákladů; (36) správa nemovitostí, realitní kancelář, nemovitosti, finanční analýza a informace; (37) stavební informace, stavební dozor, opravy a provoz nemovitosti.
(730) **SUNNY Kladno s.r.o.**, Vašatova 3221, Kladno, 27201, CZ

(210) **O-503408**
(220) 10.04.2013
(320) 10.04.2013
(511) 9
(540)

ZCOMAX

(510) (9) systémy strukturované kabeláže, metalické a optické kabely, datové konektory.
(730) **Alternetivo s.r.o.**, Žirovnická 2/2389, Praha 10, 10600, CZ
(740) PROPATENT, JUDr. Matěj Sedláček, Ke Kateřinkám 1393, Praha 4, 14900

(210) **O-503430**
(220) 11.04.2013
(320) 11.04.2013
(511) 1, 3, 5, 11

(540)



(510) (1) chemické výrobky určené pro průmysl, vědy a fotografii, jakož i pro zemědělství, zahradnictví a lesnictví; (3) přípravky pro čištění, leštění, odmašťování a broušení; (5) dezinfekční přípravky; (11) zařízení pro rozvod vody a sanitární zařízení.

(730) **SUBIO EKO s.r.o.**, Výstavní 2477/30, Ostrava - Moravská Ostrava, 70200, CZ

(740) Mgr. Jana Glogarová, advokátka, Masná 1/1324, Ostrava, 70200

(210) **O-503458**

(220) 11.04.2013

(320) 11.04.2013

(511) 5, 29, 30

(540)

FYTOPROST DUO

(510) (5) výrobky farmaceutické a parafarmaceutické, vitamíny a minerály a stopové prvky, dietní a nutriční přípravky a léčiva, medicínální sirupy, výtažky z léčivých bylin a kombinované přípravky vitamínů, minerálů, stopových prvků a bylinných výtažků, potravinové doplňky obohacené vitamíny nebo minerály nebo stopovými prvky, vitamínové přípravky, vitamíny a multivitaminové preparáty, minerály a multiminerálové preparáty, bylinné čaje, léčivé byliny, cukrovinky nebo pastilky nebo tablety nebo tobolky nebo kapsle nebo žvýkačky s léčivými přísadami, dietetické látky upravené pro lékařské účely, minerální vody a dietetické nápoje upravené pro lékařské účely, dietní potraviny upravené pro lékařské účely, doplňky výživové pro lékařské účely, bílkovinné přípravky nebo potravina pro lékařské účely, balzámy a krémy a masti pro lékařské účely, chemické přípravky pro lékařské účely, léčivé oleje, oleje pro lékařské účely, tuky pro lékařské účely, léčivé soli, tinktury pro lékařské účely, léčivé bylinné výtažky nebo sirupy, vitamínová a minerální výživa ve formě koncentrátů, proteinové koncentráty jako výživné přísady k potravinám, droždí pro farmaceutické účely, potravinové doplňky s léčebnými účinky, výživné nebo dietetické přípravky pro lékařské účely pro denní doplnění stravy jako instantní strava nebo samostatná směs, která se skládá hlavně z mléka v prášku nebo ze živočišných nebo zeleninových proteinů, také s přísadkami vitamínů nebo minerálů nebo stopových prvků nebo cukru, potravinové doplňky (ne pro lékařské účely) a obsahující látky živočišného původu, potravinové doplňky (ne pro lékařské účely) a obsahující látky rostlinného původu; (29) protein pro lidskou spotřebu, proteinové výrobky a přípravky pro výživu, přípravky zvláštní výživy pro sportovce nebo osoby s vysokým energetickým výdejem, jedlá želatina, želatinové výrobky a přípravky pro výživu, tuky jedlé, oleje jedlé, extrakty z chaluh jako výživa, výživné přípravky pro denní doplnění stravy, která se skládá hlavně z mléka v prášku nebo ze živočišných nebo zeleninových proteinů, také s přísadkami vitamínů nebo minerálů nebo stopových prvků nebo cukru, mléko, mléčné výrobky, jogurty, konzervované, sušené, vařené nebo nakládané ovoce nebo zelenina, polévky, vývary, bujóny; (30) cukrovinky, žvýkačky, bonbóny, zmrzliny, pekařské výrobky, cukrářské výrobky, kakao, káva, čaj, čokoláda, nápoje čokoládové, čajové, kakaové nebo kávové, potraviny a pokrmy z obilovin pro lidskou spotřebu, těstoviny, mšlí, med, propolis pro lidskou potřebu.

(730) **Ona Pharm, s.r.o.**, Nová cesta 1550/17, Praha 4, 14000, CZ

(740) Advokátní a patentová kancelář VYSKOČIL, KROŠLÁK a spol., Dana Lukajová, Voršilská 10/130, Praha 1, 11000

(210) **O-503461**

(220) 12.04.2013

(320) 12.04.2013

(511) 5, 29, 30

(540)

OCUTEIN BRILLANT LUTEIN 25 mg - Brilantní péče o můj zrak

(510) (5) farmaceutické a veterinářské výrobky, hygienické výrobky

pro léčebné účely, dietní potraviny a dietetické přípravky pro léčebné nebo veterinární účely, potraviny pro batolata, potravní doplňky pro lidskou potřebu, dietetické doplňky určené k obohacení normální stravy nebo k posílení zdraví, náhražky potravin pro léčebné účely, bylinné čaje pro lékařské účely, léčivé byliny, dietetické nápoje upravené pro lékařské účely, minerální doplňky potravy, doplňky výživové, drogy pro léčebné účely, enzymy – potravinové doplňky, léčivé čaje, léčivé kořeny, léčivé rostliny, nápoje léčivé, přípravky pro vyplachování očí, odvary pro farmaceutické účely, pastilky pro farmaceutické účely, sirupy pro farmaceutické účely, tablety pro farmaceutické účely, žvýkačkové gummy, žvýkačky pro lékařské účely; (29) maso, ryby, drůbež a zvěřina, masové výtažky, konzervované, mražené, sušené a vařené ovoce a zelenina, želé, džemy, kompoty, vejce, mléko a mléčné výrobky, jedlé oleje a tuky, náhražky potravin a dietní potraviny živočišného původu, které nejsou pro lékařské nebo veterinární účely; (30) káva, čaj, kakao a kávové náhražky, rýže, tapioka a ságo, mouka a obilninové přípravky, chléb, pečivo a cukrovinky, zmrzlina, cukr, med, melasa, droždí, prášek do pečiva, sůl, hořčice, ocet, omáčky (chutňové přísady), koření, led, dietní potraviny rostlinného původu, které nejsou pro lékařské nebo veterinární účely.

(730) **PQ PARTNERS LIMITED**, Athinon, Agios Antonios 5, Nicosia, CY

(740) JUDr. Tomáš Vymazal, advokát, Wellnerova 1322/3C, Olomouc, 77900

(210) **O-503462**

(220) 12.04.2013

(320) 12.04.2013

(511) 5, 29, 30

(540)

GINKGOMAX + LECITIN – Paměť jako slon

(510) (5) farmaceutické a veterinářské výrobky, hygienické výrobky pro léčebné účely, dietní potraviny a dietetické přípravky pro léčebné nebo veterinární účely, potraviny pro batolata, potravní doplňky pro lidskou potřebu, dietetické doplňky určené k obohacení normální stravy nebo k posílení zdraví, náhražky potravin pro léčebné účely, bylinné čaje pro lékařské účely, léčivé byliny, dietetické nápoje upravené pro lékařské účely, minerální doplňky potravy, doplňky výživové, drogy pro léčebné účely, enzymy – potravinové doplňky, léčivé čaje, léčivé kořeny, léčivé rostliny, nápoje léčivé, přípravky pro vyplachování očí, odvary pro farmaceutické účely, pastilky pro farmaceutické účely, sirupy pro farmaceutické účely, tablety pro farmaceutické účely, žvýkačkové gummy, žvýkačky pro lékařské účely; (29) maso, ryby, drůbež a zvěřina, masové výtažky, konzervované, mražené, sušené a vařené ovoce a zelenina, želé, džemy, kompoty, vejce, mléko a mléčné výrobky, jedlé oleje a tuky, náhražky potravin a dietní potraviny živočišného původu, které nejsou pro lékařské nebo veterinární účely; (30) káva, čaj, kakao a kávové náhražky, rýže, tapioka a ságo, mouka a obilninové přípravky, chléb, pečivo a cukrovinky, zmrzlina, cukr, med, melasa, droždí, prášek do pečiva, sůl, hořčice, ocet, omáčky (chutňové přísady), koření, led, dietní potraviny rostlinného původu, které nejsou pro lékařské nebo veterinární účely.

(730) **PQ PARTNERS LIMITED**, Athinon, Agios Antonios 5, Nicosia, CY

(740) JUDr. Tomáš Vymazal, advokát, Wellnerova 1322/3C, Olomouc, 77900

(210) **O-503581**

(220) 16.04.2013

(320) 16.04.2013

(511) 5, 29, 30

(540)

204 Síla opravdového bojovníka

(510) (5) farmaceutické a veterinářské výrobky, hygienické výrobky pro léčebné účely, dietetické přípravky pro léčebné účely, potraviny pro batolata, náplasti, obvodových materiálů, materiálu pro plombování zubů a pro zubní otisky, dezinfekční přípravky, výrobky pro hubení škodlivých zvířat, fungicidy, herbicidy; (29) maso, ryby, drůbež, zvěřina, masové výtažky, ovoce a zelenina konzervované, sušené a zavařené, želé, džemy, vejce, mléko a mléčné výrobky, oleje a tuky jedlé; (30) káva, čaj, kakao, cukr,

- rýže, tapioka, ságo, kávové náhražky, mouka a přípravky z obilnin, chléb, pečivo, cukrovinky, zmrzlina, med, sirup melasový,
droždí, prášky do těsta, sůl, hořčice, ocet, nálevy (k ochucení), koření, led pro osvěžení.
(730) **TCM Herbs, s.r.o.**, U Černé Věže 315/1, České Budějovice, 37001, CZ
(740) PatentCentrum Sedlák & Partners s.r.o., Ing. Jiří Sedlák, Husova 5, České Budějovice, 37001

(210) **O-503582**

(220) 16.04.2013
(320) 16.04.2013
(511) 5, 29, 30
(540)

063 Souznění kouzelné proměny

- (5) farmaceutické a veterinářské výrobky, hygienické výrobky pro léčebné účely, dietetické přípravky pro léčebné účely, potraviny pro batolata, náplasti, obvazový materiál, materiály pro plombování zubů a pro zubní otisky, dezinfekční přípravky, výrobky pro hubení škodlivých zvířat, fungicidy, herbicidy; (29) maso, ryby, drůbež, zvěřina, masové výtažky, ovoce a zelenina konzervované, sušené a zavažené, želé, džemy, vejce, mléko a mléčné výrobky, oleje a tuky jedlé; (30) káva, čaj, kakao, cukr, rýže, tapioka, ságo, kávové náhražky, mouka a přípravky z obilnin, chléb, pečivo, cukrovinky, zmrzlina, med, sirup melasový,
droždí, prášky do těsta, sůl, hořčice, ocet, nálevy (k ochucení), koření, led pro osvěžení.
(730) **TCM Herbs, s.r.o.**, U Černé Věže 315/1, České Budějovice, 37001, CZ
(740) PatentCentrum Sedlák & Partners s.r.o., Ing. Jiří Sedlák, Husova 5, České Budějovice, 37001

(210) **O-503583**

(220) 16.04.2013
(320) 16.04.2013
(511) 5, 29, 30
(540)

053 Závěje plné naděje

- (5) farmaceutické a veterinářské výrobky, hygienické výrobky pro léčebné účely, dietetické přípravky pro léčebné účely, potraviny pro batolata, náplasti, obvazový materiál, materiály pro plombování zubů a pro zubní otisky, dezinfekční přípravky, výrobky pro hubení škodlivých zvířat, fungicidy, herbicidy; (29) maso, ryby, drůbež, zvěřina, masové výtažky, ovoce a zelenina konzervované, sušené a zavažené, želé, džemy, vejce, mléko a mléčné výrobky, oleje a tuky jedlé; (30) káva, čaj, kakao, cukr, rýže, tapioka, ságo, kávové náhražky, mouka a přípravky z obilnin, chléb, pečivo, cukrovinky, zmrzlina, med, sirup melasový,
droždí, prášky do těsta, sůl, hořčice, ocet, nálevy (k ochucení), koření, led pro osvěžení.
(730) **TCM Herbs, s.r.o.**, U Černé Věže 315/1, České Budějovice, 37001, CZ
(740) PatentCentrum Sedlák & Partners s.r.o., Ing. Jiří Sedlák, Husova 5, České Budějovice, 37001

(210) **O-503584**

(220) 16.04.2013
(320) 16.04.2013
(511) 5, 29, 30
(540)

850 Nápoj pěti hvězd z Gynostemmy pětilisté

- (5) farmaceutické a veterinářské výrobky, hygienické výrobky pro léčebné účely, dietetické přípravky pro léčebné účely, potraviny pro batolata, náplasti, obvazový materiál, materiály pro plombování zubů a pro zubní otisky, dezinfekční přípravky, výrobky pro hubení škodlivých zvířat, fungicidy, herbicidy; (29) maso, ryby, drůbež, zvěřina, masové výtažky, ovoce a zelenina konzervované, sušené a zavažené, želé, džemy, vejce, mléko a mléčné výrobky, oleje a tuky jedlé; (30) káva, čaj, kakao, cukr, rýže, tapioka, ságo, kávové náhražky, mouka a přípravky z obilnin, chléb, pečivo, cukrovinky, zmrzlina, med, sirup melasový,

droždí, prášky do těsta, sůl, hořčice, ocet, nálevy (k ochucení), koření, led pro osvěžení.

(730) **TCM Herbs, s.r.o.**, U Černé Věže 315/1, České Budějovice, 37001, CZ

(740) PatentCentrum Sedlák & Partners s.r.o., Ing. Jiří Sedlák, Husova 5, České Budějovice, 37001

(210) **O-503623**

(220) 17.04.2013
(320) 17.04.2013
(511) 29, 40, 43
(540)



(29) maso, ryby, drůbež a zvěřina, masné výrobky, masné výtažky, masové konzervy, paštiky, masné pomazánky, uzeniny, tepelně zpracované masné výrobky, veškeré zabijačkové výrobky, sádlo, slanina; (40) řeznictví, zpracování masa a masných výrobků; (43) hostinská činnost, stravovací a ubytovací služby.

(590) Barevná

(730) **Příbramská uzenina a.s.**, Jinecká 315, Příbram, 26101, CZ
(740) Mgr. Michal Janík, advokát, Dlouhá 141, Příbram II, 26101

(210) **O-503695**

(220) 18.04.2013
(320) 18.04.2013
(511) 35, 41, 43
(540)



(35) zprostředkovatelská, konzultační a poradenská činnost v oblasti obchodu, provozování internetového obchodu a export - import, vše s potravinářskými výrobky všeho druhu, zejména s alkoholickými a nealkoholickými nápoji, reklama prostřednictvím všech druhů médií, marketing; (41) provozování, organizování a zprostředkování školení, kurzů, symposií, kongresů a podobných akcí, výchovných, vzdělávacích, kulturních aktivit; (43) služby zajišťující stravování a nápoje, hostinská činnost, provoz restaurace, pivnice, vinárny, baru a podobně, služby zajišťující dočasné ubytování, provoz hotelu a penzionu, provoz vinotéky a pivotéky.

(730) **Holba Martin**, Mikovcova 1, Praha 2, 12000, CZ

Nevyjel Lukáš, Mikovcova 4, Praha 2, 12000, CZ

(740) Ing. Michal Jupa, patentový zástupce, Na Baních 1385, Praha 5 - Zbraslav, 15600

(210) **O-503700**

(220) 18.04.2013
(320) 18.04.2013
(511) 35, 38, 42
(540)

Apelby

(35) propagační činnost, reklama, pomoc při řízení obchodní činnosti, obchodní administrativa, kancelářské práce, data (vyhledávání -) v počítačových souborech, kancelářské stroje a zařízení (pronájem -), obchodní nebo podnikatelské poradenství (profesionální -), předplatné (zajišťování předplatného -) telekomunikačních služeb (pro ostatní), systemizace informací do počítačových databází; (38) spoje (komunikace), bezdrátové vysílání, elektronická pošta, elektronické nástěnky (služby -) [telekomunikační služby], informační kanceláře, konference (služby dálkových -), počítačová komunikace, počítačové terminály (komunikace pomocí -), pošta (elektronická -), pronájem přístrojů pro přenos zpráv, pronájem přístupového času

(540) ke globálním počítačovým sítím, pronájem zařízení pro přenos informací, přenášení pomocí satelitních družic, přenášení telegramů, přenos digitálních souborů, přenos faxem, přenos zpráv a obrázků pomocí počítačů, přenos zpráv a obrazových informací pomocí počítače, přenosy zpráv faxy, půjčování faxů, půjčování modemů, půjčování telefonů, pronájem telefonů, půjčování telekomunikačních zařízení, rozhlasové vysílání, služby hlasové pošty, směrovací a spojovací služby pro telekomunikace, telefonické služby, telefony (komunikace pomocí -), telegrafická komunikace, telegrafický přenos, telekomunikace (informace o -), telekomunikace (směrovací a spojovací služby pro -), telekomunikační kanály (poskytování kanálů) pro teleshoppingové služby, telekonference [služby dálkových konferencí], teleshoppingové služby (poskytování telekomunikačních kanálů pro teleshoppingové služby), texové služby, videokonferenční služby, zprávy (zasílání -); (42) vědecké a technologické služby a související výzkum a projektování, analytické a výzkumné služby v průmyslu, navrhování a vývoj počítačového hardwaru a softwaru, aktualizace počítačových programů, dálkové sledování počítačových systémů, digitalizace dokumentů (skenování), hosting webových stránek, konzultace v oblasti počítačového softwaru, konzultační služby v oblasti informačních technologií, kopírování počítačových programů, obnova počítačových dat (regenerace), počítačové programování, počítačové programy (aktualizace), počítačové programy (instalace -), počítačové programy (kopírování -), převod [konverze] dat a počítačových programů [ne fyzický], poradenství v oblasti navrhování a vývoje počítačového hardwaru, pronájem počítačového serveru (serverhosting), pronájem počítačového software, pronájem počítačů, přenos dat nebo dokumentů z fyzických nosičů na elektronické nosiče, služby v oblasti ochrany (proti počítačovým virům), software jako služba (SaaS), tvorba software (počítačových programů), údržba počítačových programů.

(730) **MEG Solutions, s.r.o.**, Na Výsluní 201/13, Praha 10, 10000, CZ
(740) Advokátní kancelář Andrš a Haloun, spol. s r.o., Mgr. Pavel Haloun, advokát, Španělská 770/2, Praha 2, 12000

(210) **O-503709**
(220) 18.04.2013
(320) 18.04.2013
(511) 16, 25, 41
(540)



(510) (16) výrobky z papíru a lepenky, které nejsou zařazeny do jiných tříd, bloky, zápisníky, notesy, záložky do knih, periodické i neperiodické publikace, etikety papírové, fotografie, plakáty, pohlednice, kalendáře, samolepky, obtisky, papírové vlajky a praporky, informační a reklamní produkty v papírové formě, ozdobné předměty z papíru, znaky grafické pro kopírování; (25) papírové čepice a kšilty, vrchní oděvy včetně oděvů z kůže a napodobenin kůže, pokrývky hlavy, kšilty sluneční, kravaty, pásky ke kalhotám, ponožky, rukavice; (41) pořádání představení a diskoték, nahrávání hudby na nosiče zvuku a/nebo obrazu, organizování a pořádání koncertů, večírků, plesů a kulturních akcí, včetně soutěží krásy, pronájem audio-nahrávek, psaní textů mimo reklamních, skládání hudby, výroba videofilmů, vyučování, zábava a pobavení, živé vystupování, živá představení.

(730) **Jan Jiříček**, Vrchlického 9, Prostějov, 79601, CZ
(740) Martin Kořistka, patentový zástupce, P. O. Box 20, Brno, 62100

(210) **O-503710**
(220) 18.04.2013
(320) 18.04.2013
(511) 32, 33, 39, 43

(540) 
PIVOTĚKA
U MODRÉHO LVA

(510) (32) piva, pивní speciály, ochucená piva, nealkoholická piva, nealkoholické nápoje, ovocné nápoje, přípravky ke zhotovování nápojů; (33) alkoholické nápoje; (39) doprava, balení zboží, balení zboží před odesláním a skladování zboží; (43) služby zajišťující nápoje, stravování a dočasné ubytování.

(590) Barevná
(730) **Laboratories, s.r.o.**, Zdráhalova 1648/22, Brno, 61300, CZ

(210) **O-503713**
(220) 19.04.2013
(320) 19.04.2013
(511) 16, 25, 35
(540)



(510) (25) oděvy, obuv, pokrývky hlavy; (16) tiskoviny, publikace, časopisy, komiksy, knihy, záložky do knih, plakáty, prospekty, brožury, obálky, dopisní papír, blahopřání, pohlednice, desky na dokumenty, grafiky, litografie, malby a obrazy, kalendáře; (35) obchodní činnost (velkoobchod, maloobchod), zprostředkování v obchodní činnosti, internetový obchod s výrobky uvedenými ve třídách 1, 5 a 25, dodavatelské a subdodavatelské služby pro třetí osoby (nákup výrobků a služeb pro jiné podniky), předvádění zboží, reklama a propagace, distribuce vzorků zboží.

(730) **Libor Macek**, Kelč 482, 75643, CZ
(740) Mgr. Zuzana Jugová, patentový zástupce, Podlesí 277, Valašské Meziříčí, 75701

(210) **O-503748**
(220) 22.04.2013
(320) 22.04.2013
(511) 42
(540)



(510) (42) certifikace, schvalování a zkoušení výrobků, materiálů a pomůcek v oboru elektrotechniky.

(590) Barevná
(730) **Elektrotechnický zkušební ústav, s.p.**, Pod Lisem 129, Praha 8 - Troja, 17102, CZ

(210) **O-503750**
(220) 22.04.2013
(320) 22.04.2013
(511) 35, 41, 42
(540)

Zlatá VOD-KA

(510) (35) propagační činnost, reklama, pomoc při řízení obchodní činnosti, obchodní administrativa, kancelářské práce; (41) výchova, vzdělávání, zábava, sportovní a kulturní aktivity; (42) vědecké a technologické služby a související výzkum a projektování, analytické a výzkumné služby v průmyslu, navrhování a vývoj počítačového hardwaru a softwaru.

(730) **Exponex s.r.o.**, Pražákova 60, Brno, 61900, CZ

(210) **O-503754**
(220) 22.04.2013
(320) 22.04.2013
(511) 35
(540)

OPTIKOVNÍK

(510) (35) propagační činnost, reklama.
(730) **Iveta Pleyerová**, Velká Dominikánská 121/18, Litoměřice - město, 41201, CZ

(210) **O-503756**
(220) 22.04.2013
(320) 22.04.2013
(511) 29, 31, 39, 40
(540)

Mr. Pigy

(510) (29) maso a masné výrobky, droby, vnitřnosti, dršťky, drůbež neživá, uzeniny jako klobásy, salámy, párky, konzervy masové, rybí, ryba a potraviny z ryb zařazené do této třídy, výtažky a vývary masové, zvěřina; (31) živá zvířata, včetně drůbeže; (39) doprava a skladování v souvislosti s uvedenými výrobky a službami; (40) konzervování potravin, uzení potravin, zejména masa, porážka zvířat.

(730) **M.U.S.P., a.s.**, Jateční 765/47, Plzeň, 30100, CZ
(740) Langrova, s.r.o., Skřetova 48, Plzeň, 30100

(210) **O-503757**
(220) 22.04.2013
(320) 22.04.2013
(511) 2, 3, 4, 7, 37, 42
(540)

ELLBOGEN

(510) (2) ochranné přípravky na kovy, protikorozní oleje a tuky, vodu vytěšňující protikorozní prostředky, antikoroziční přípravky, nátěry proti usazeninám; (3) čisticí prostředky na bázi uhlovodíkových rozpouštědel, čisticí oleje, procesní čisticí prostředky na bázi vody, čisticí roztoky, přípravky pro odstraňování barvy, brusiva, prostředky na odstraňování rzi; (4) olej jako palivo, motorový olej, oleje pro průmyslové účely, mazací oleje a tuky, mazadla, maziva, plastická maziva, ložiskové oleje, hydraulické oleje, převodové a strojní oleje, kompresorové oleje, kapaliny pro obrábění, obráběcí emulze, oleje pro oběhové systémy, řezné oleje, kalící oleje, tvářecí oleje, voskové protikorozní mikroemulze, vosk pro průmyslové účely, aditiva do motorových paliv, paliva, vazelína pro průmyslové účely; (7) čisticí zařízení, zařízení pro údržbu obráběcích emulzí, zařízení pro filtraci řezných olejů, zařízení pro čištění vnitřních prostorů obráběcích center a nádrží, zařízení pro odstraňování špon a brusných kalů ze strojů a nádrží, zařízení pro odsávání úkapových olejů z chladicích kapalin, zařízení pro stanovení obsahu mechanických nečistot v olejích a palivech, odmašťovací zařízení, filtrovací stroje, filtry spadající do této třídy; (37) čištění obráběcích kapalin a obráběcích strojů, filtrace obráběcích emulzí a řezných olejů, čištění vnitřních prostorů obráběcích center a nádrží, odstraňování úkapových olejů z chladicích kapalin, čištění a filtrace olejů a průmyslových kapalin, odstraňování vody z oleje, odstředování mechanických nečistot a vody, čištění chladicích a temperačních okruhů, tepelných výměníků a vstřikovacích forem, konzervace systému ve strojírenství, údržba a opravy strojů a zařízení, obráběčství, zámečnictví, nástrojářství, antikoroziční úprava, recyklace olejů a maziv, analýzy úsad, analýzy mikročástic, expertizy, zkoušky materiálu, počítačové programování, služby v oblasti chemie, výzkum v oblasti strojírenství.

(730) **ELLBOGEN s.r.o.**, Tlustice 257, 26801, CZ
(740) Ing. Václav Kratochvíl, Husníkova 2086/22, Praha 13, 15800

(210) **O-503758**
(220) 22.04.2013
(320) 22.04.2013
(511) 3, 4, 21
(540)

OGIVI

(510) (3) přípravky pro bělení a jiné práci prostředky, přípravky pro čištění, leštění, odmašťování a broušení, mýdla, parfumerie, vonné oleje, kosmetika, vlasové vody (lotions), zubní pasty,

vonné tyčinky, parfémy, parfémovaná voda; (4) svíčky, knoty, vonné svíčky, osvětlovací látky; (21) pomůcky a nádoby pro domácnost a kuchyň, hřebeny a mycí houby, kartáče (s výjimkou štětců), materiály pro výrobu kartáčů, čisticí potřeby, drátky na čištění parket, sklo surové nebo opracované (s výjimkou stavebního skla), sklo, porcelán a majolika (neobsažené v jiných třídách), misky pod svíčky, s výjimkou misek z drahých kovů, nádoby na vykuřování vonnými látkami, vykuřovač na vonné látky a parfémy, rozprašovače na parfémy, výrobky ze skla a porcelánu, kuchyňské nádoby a nádoby.

(730) **HelpMe Invest s.r.o.**, Karla Engliše 3201/6, Praha 5, 15000, CZ
(740) Advokátní a patentová kancelář VYSKOČIL, KROŠLÁK a spol., Dana Lukajová, Voršilská 10/130, Praha 1, 11000

(210) **O-503761**
(220) 22.04.2013
(320) 22.04.2013
(511) 25, 28, 41
(540)



(510) (25) trička, oděvy; (28) loutky, hračky, hry; (41) pořádání kulturních akcí, zábav, kulturní aktivity, výchova, vzdělávání, publikování.

(730) **Ladislav Tomeš**, Za Sady 266, Mirovice, 39801, CZ

(210) **O-503837**
(220) 24.04.2013
(320) 24.04.2013
(511) 25, 28, 41
(540)



(510) (25) oděvy, obuv, kloboučnické zboží; (28) hry, hračky, potřeby pro gymnastiku a sport, které nejsou uvedeny v jiných třídách; (41) výchova, vzdělávání, zábava, sportovní a kulturní aktivity.

(730) **AVORI s.r.o.**, Družstevní 2608/20, Břeclav, 0, CZ

(210) **O-503841**
(220) 24.04.2013
(320) 24.04.2013
(511) 32, 43
(540)



(510) (32) piva, minerální vody, šumivé nápoje a jiné nápoje nealkoholické, nápoje a šťávy ovocné, sirupy a jiné přípravky k zhotovování nápojů; (43) služby zajišťující stravování a nápoje, dočasné ubytování.

(730) **Plzeňský Prazdroj, a.s.**, U Prazdroje 7, Plzeň, 30497, CZ

(210) **O-503845**
(220) 24.04.2013
(320) 24.04.2013
(511) 12, 30, 43

(540)



(510) (12) přívěsné prodejní vozy; (30) káva, čaj, čokoláda a nápoje z nich; (43) restaurační služby, pojiždné restaurační služby, catering.

(730) **Brtník Miloslav MgA.**, Jilovice 44, Jilovice u Dobrušky, 51772, CZ

(210) **O-503848**

(220) 24.04.2013

(320) 24.04.2013

(511) 29, 35, 40

(540) **Trefilova masopustní klobása**

(510) (29) maso, ryby, drůbež, zvěřina a výrobky z nich, masné výrobky, zejména klobásy, salámy, párky, šunka, uzeniny, masové konzervy, veškeré zabijačkové výrobky, balené masové zboží, masové polotovary, paštiky, slanina; (35) propagační činnost, reklama, marketingové studie, pomoc při řízení obchodní činnosti, obchodní administrativa, informace (obchodní nebo podnikatelské), kancelářské práce, účetnictví, vedení účetních knih; (40) řeznictví a uzenářství, zpracování potravinářských produktů, zejména masa a masných výrobků.

(730) **Řeznictví H+H, s.r.o.**, Hlavní 46, Hladké Životice, 74247, CZ

(740) JUDr. Miroslava Hořinková, areál DEZA, a.s., Valašské Meziříčí, 75705

(210) **O-503849**

(220) 24.04.2013

(320) 24.04.2013

(511) 16, 35, 41

(540)



(510) (16) tiskárenské a polygrafické výrobky všeho druhu, fotografie; (35) propagační, reklamní a inzertní činnost a služby při výstavách a dalších akcích komerčního a reklamního druhu - v rámci této třídy, marketing, poskytování on-line inzerce, poskytování informací a jiných informačních produktů komerčního a reklamního charakteru; (41) výchovná, vzdělávací a zábavní činnost, vydavatelská činnost a další služby v rámci této třídy v oblasti masmédií.

(590) Barevná

(730) **EMPRESA MEDIA, a.s.**, Mikuleckého 1309/4, Praha 4, 14700, CZ

(740) Mgr. Kateřina Boháčová, advokát, Mgr. Kateřina Boháčová, Mikuleckého 1311/8, Praha 4, 14700

(210) **O-503851**

(220) 24.04.2013

(320) 24.04.2013

(511) 9, 38, 41

(540)

HIGGINS

(510) (9) počítačový software, zejména pro výuku cizích jazyků a pro simulace rozhovorů v cizích jazycích prostřednictvím telefonu; (38) komunikace, telefonní a počítačová komunikace, hlasové služby; (41) výuka cizích jazyků a simulace rozhovorů v cizích jazycích, zejména prostřednictvím telefonu - v rámci této třídy.

(730) **HELIOT applications s.r.o.**, Studánková 522, Praha 4, 14900, CZ

(740) Pavel Reichel a kol., Ing. Pavel Reichel, Lopatecká 14, Praha 4, 14700

(210) **O-503852**

(220) 24.04.2013

(320) 24.04.2013

(511) 6, 19, 37

(540)



(510) (6) klepadla na dveře, dveřní kování kovové, poštovní vhozy kovové, kovové dveře a kovové dveřní výplně; (19) stavební materiály nekovové jako např. plastové dveře a plastové dveřní výplně, dřevěné dveře a dřevěné dveřní výplně, nekovové stavební a dveřní konstrukce, sklo stavební, izolační pro stavby, mozaikové, alabastrové, pískované a ostatní sklo zařazené do této třídy; (37) montáže, servis, opravy, úpravy a údržba výrobků uvedených ve tř. 6 a 19.

(730) **VP trend s.r.o.**, Lidická 1013, Kladno, Dubí, 27203, CZ

(740) Ing. Michal Jupa, patentový zástupce, Na Baních 1385, Praha 5 - Zbraslav, 15600

(210) **O-504195**

(220) 07.05.2013

(320) 07.05.2013

(511) 32

(540)



(510) (32) piva, minerální vody, šumivé nápoje a jiné nápoje nealkoholické, nápoje a šťávy ovocné, sirupy a jiné přípravky k zhotovování nápojů.

(590) Barevná

(730) **Ing. Pavel Vavruška**, Nad Zemankou 892, Praha 4, 14700, CZ

(740) **ADVOKÁTNÍ KANCELÁŘ PELÍŠEK, NAVRÁTIL & PARTNEŘI s.r.o.**, JUDr. Zdeněk Navrátil, advokát, Bašty 416/8, Brno, 60200

(210) **O-504196**

(220) 07.05.2013

(320) 07.05.2013

(511) 39

(540)



(510) (39) doprava, balení a skladování zboží.

(590) Barevná

(730) **ZAJDO Transport Logistic s.r.o.**, Vodařská 126/17, Brno, 61900, CZ

(740) Mgr. Miroslav Klanica, advokát, Krkoškova 728/2, Brno, 61300

(210) **O-504197**

(220) 07.05.2013

(320) 07.05.2013

(511) 21, 34, 40

(540)

CONDEC

(510) (21) nápojové sklo, skleněné obaly, keramické a porcelánové nádoby; (34) popelníky; (40) sítotisk.

(730) **CONDEC, spol. s r.o.**, Sv. Čecha 1224, Třebouchovice p. O., 50346, CZ

- (210) **O-504199**
(220) 07.05.2013
(320) 07.05.2013
(511) 9, 16, 18, 20, 25, 35, 41
(540)

JEVANSKÝ KLAN

- (510) (9) zvukové nosiče a zvukově obrazové záznamy včetně jejich příslušenství, nahrané i nenahrané, obaly na ně; (16) tiskoviny, zejména knihy, časopisy, kalendáře, plakáty, fotografie, grafická díla na papírovém, kartónovém nebo umělohmotném nosiči, tašky papírové, krabice lepenkové nebo papírové, pouzdra s psacími potřebami, obaly a obálky (papírenské výrobky), papírové učební pomůcky, sešity, obtisky, omalovánky, vystřihovánky, skládky, herní plány, papírové vstupenky, mapy, pohlednice, alba, jednorázové plenky papírové a celulosové; (18) aktovky, tašky školní, tašky na noty, na nošení dětí, batohy, kožené pouzdra, klíčenky (pouzdra na klíče), deštníky, slunečníky; (20) propagační předměty a suvenýry vyrobené ze dřeva, kostí, papíru a plastických hmot nebo náhražky z těchto materiálů nezařazené v jiných třídách; (25) oděvy; (35) reklama a propagace, vyhledávání dat v počítačových souborech (pro třetí osoby), informace obchodní nebo podnikatelské, inzerce elektronická, obchodní nebo podnikatelský průzkum, překlad informací do počítačové databáze, systemizace informací do počítačové databáze, pronájem reklamních ploch, příprava inzerce, internetový obchod s výrobky ve třídách 9, 20 a 25; (41) divadelní představení, informace o možnostech zábavy, organizování představení, organizování soutěží, předprodej vstupenek, představení, vydávání textů, s výjimkou reklamních nebo náborových, výroba divadelních nebo jiných představení, výroba rozhlasových a televizních programů, zábava, pobavení, živá představení.
- (730) **Štáidl Ladislav**, Apolinářská 6/445, Praha 2 - Nové Město, 12800, CZ
- (740) JUDr. Jiří Štáidl, advokát, Apolinářská 6, Praha 2, 12800

- (210) **O-504200**
(220) 07.05.2013
(320) 07.05.2013
(511) 9, 16, 29, 31, 35, 38, 40, 41, 44
(540)



- (510) (9) strojně čitelné nosiče informací a informace na nich, elektronická média, jako např. elektronické katalogy, časopisy a jiná periodika, reklamní, propagační a informační materiály šířené elektronickými nosiči, včetně komunikační sítě Internet, software na nosičích; (16) papír a výrobky z papíru, papírové obaly všeho druhu, vizitky, štítky, etikety, tiskoviny periodické i neperiodické, ceníky, katalogy, tiskopisy, reklamní, propagační a informační materiály na papírovém nosiči, psací a kancelářské potřeby, diáře, kalendáře, upomínkové předměty z papíru, plakáty, pohlednice, fotografie a jiná vyobrazení - v rámci této třídy, obaly spadající do této třídy, obálky - v rámci této třídy; (29) ryby neživé, čerstvé, konzervované a jinak zpracované, ryby solené, uzené, mražené, chlazené, rybí plátky (filety), potravinářské výrobky z ryb, rybí pokrmy, ryby pečené, marinované, rybí saláty, ryby v rosolu, v oleji, v kořeněném nálevu a v majonéze, pomazánky z ryb; (31) živé ryby tržní, nasadové, generační, živé rybí plůdky; (35) obchodně - poradenské a zprostředkovatelské služby v oblasti prodeje ryb, marketingové služby, reklamní a propagační činnost, předvádění výrobků v komunikačních médiích pro účely maloobchodu, pořádání výstav komerčního charakteru, direkt marketing; (38) počítačová komunikace, přenos dat a informací prostřednictvím počítačů, poskytování přístupu k informacím on-line, internetové vývěskové služby, služby internetových portálů; (40) zpracování sladkovodních ryb, včetně následných konzervačních úprav jako např. uzení, marinování, nasolování; (41) organizování, pořádání a zprostředkovávání kulturních, sportovních, společenských a

- jiných zábavních akcí, vzdělávací, lektorská a publikační činnost, pořádání výstav nekomerčního charakteru, organizování soutěží ve sportovním rybolovu, lov ryb na udici, sportovní rybolov; (44) poradenské a zprostředkovatelské služby v oblasti chovu ryb, zarybnování vodních nádrží násadovými rybami, nasazování plůdků, násadových tržních a generačních ryb do rybníků, speciálních rybochovných zařízení a jiných vodních ploch, rybníkářské činnosti - chov, krmení a výlov ryb, provoz sádek a přírodních vodních ploch pro chov ryb.
- (730) **Rybniční hospodářství, s.r.o.**, Sádka 148, Lázně Bohdaneč, 53341, CZ

- (210) **O-504207**
(220) 07.05.2013
(320) 07.05.2013
(511) 32
(540)

RADLE

- (510) (32) piva, nealkoholická piva, minerální vody, šumivé nápoje a jiné nápoje nealkoholické, nápoje a šťávy ovocné, sirupy a jiné přípravky k zhotovování nápojů, míchaný nápoj s obsahem piva.
- (730) **Rodinný pivovar BERNARD a.s.**, 5. května 1, Humpolec, 39601, CZ
- (740) Advokátní kancelář Břeský, Heiplík, Vosátka, JUDr. Ladislav Břeský, advokát, Botičská 1936/4, Praha 2, 12800

- (210) **O-504208**
(220) 07.05.2013
(320) 07.05.2013
(511) 32
(540)

BERNARD RADLER

- (510) (32) piva, nealkoholická piva, minerální vody, šumivé nápoje a jiné nápoje nealkoholické, nápoje a šťávy ovocné, sirupy a jiné přípravky k zhotovování nápojů, míchaný nápoj s obsahem piva.
- (730) **Rodinný pivovar BERNARD a.s.**, 5. května 1, Humpolec, 39601, CZ
- (740) Advokátní kancelář Břeský, Heiplík, Vosátka, JUDr. Ladislav Břeský, advokát, Botičská 1936/4, Praha 2, 12800

- (210) **O-504210**
(220) 07.05.2013
(320) 07.05.2013
(511) 1, 5
(540)

IMPESCO

- (510) (1) chemikálie užívané v zemědělství, zahradnictví a lesnictví, zvláště přípravky pro posílení rostlin, chemické a/nebo biologické prostředky pro zvládání stresu u rostlin, přípravky na regulaci růstu rostlin, chemické přípravky k ošetření semen, surfaktanty, přírodní nebo syntetické chemické látky pro použití jako návnady nebo matoucí přípravky proti hmyzu; (5) přípravky pro hubení a potlačování škůdců, insekticidy, fungicidy, herbicidy, pesticidy.
- (730) **BASF SE**, Carl-Bosch-Str. 38, Ludwigshafen am Rhein, DE
- (740) Společná advokátní kancelář Všečeka Zelený Švorčík Kalenský a partneři, JUDr. Otakar Švorčík, Hálkova 2, Praha 2, 12000

- (210) **O-504211**
(220) 07.05.2013
(320) 07.05.2013
(511) 1, 5
(540)

BANTUX

- (510) (1) chemikálie užívané v zemědělství, zahradnictví a lesnictví, zvláště přípravky pro posílení rostlin, chemické a/nebo biologické prostředky pro zvládání stresu u rostlin, přípravky na regulaci růstu rostlin, chemické přípravky k ošetření semen, surfaktanty, přírodní nebo syntetické chemické látky pro použití jako návnady nebo matoucí přípravky proti hmyzu; (5) přípravky pro hubení a potlačování škůdců, insekticidy, fungicidy, herbicidy, pesticidy.
- (730) **BASF SE**, Carl-Bosch-Str. 38, Ludwigshafen am Rhein, DE
- (740) Společná advokátní kancelář Všečeka Zelený Švorčík Kalenský a partneři, JUDr. Otakar Švorčík, Hálkova 2, Praha 2, 12000

(210) **O-504290**
(220) 09.05.2013
(320) 09.05.2013
(511) 6, 11, 19, 37
(540)

CSkomíny

(510) (6) kovové stavební materiály, střešní konstrukce kovové, kovové komíny, kovový stavební materiál související s komíny, krby, udírnami, pecemi na chléb v rámci této třídy; (11) komínové roury a kouřovody, krby, kamna, udírny, pece na chléb; (19) komíny, komínové systémy a komínové pláště, komínové tvarovky, komínové nástavce a poklapy nekovové, nekovové stavební materiály, tvárnice, trubky, tvarovky, šamotové součásti komínů, roury kameninové, nekovové kouřovody a poklapy, nekovový stavební materiál související s komíny, krby, udírnami, pecemi na chléb v rámci této třídy; (37) stavebnictví a stavitelství, stavby, montáž, opravy, údržba a servis komínů, kamen, sporáků, krbů, udíren, pecí na chléb, včetně jejich změn a udržovacích prací na nich, odstraňování staveb, informace o opravách, dozor nad stavbami, poskytování informací z oblasti stavebnictví.

(730) **Levné komíny Zeman s.r.o.**, Ploskovice 102, Ploskovice, 41142, CZ

(740) **RETROPATENT s.r.o.**, Mgr. Kamil Kolátor, Dolní nám. 5/679, Jablonec nad Nisou, 46601

(210) **O-504291**
(220) 10.05.2013
(320) 10.05.2013
(511) 29
(540)



(510) (29) maso, ryby, drůbež, zvěřina a výrobky z nich, masové výrobky, jako masové pasty, pomazánky, paštiky, masové směsi, masové krémy, přesnídávky, konzervovaná hotová jídla, masové výtažky, masové výrobky konzervované i čerstvé, nakládané, pasterované, sušené, vařené, trvanlivé, míchané saláty s masem, rybami, drůbeží a zvěřinou, zeleninové směsi a saláty, ovoce a zelenina konzervovaná, sušená a zavařená, želé, rosoly.

(730) **Ing. Pavel Tomáš PT-SERVIS**, Kpt. Stránského 959/39, Praha 9, 19800, CZ

(740) **PatentCentrum Sedlák & Partners s.r.o.**, Husova 5, České Budějovice, 37001

(210) **O-504370**
(220) 14.05.2013
(320) 14.05.2013
(511) 6, 16, 19
(540)



(510) (6) kovové stavební výrobky, dílce a panely, zejména exteriérové a interiérové kovové orientační prvky, určené pro nevidomé a slabozraké osoby, kovové varovné, signální a hmatné pásy, kovové vodící linie a lišty, kovové detekovatelné dlaždice a knoflíky, kovové informační tabule, štítky a štíty s nápisy v Braillově písmu; (16) papírenské zboží, knihy, časopisy a informační letáky, samolepící štítky, plastické obalové materiály,

nezařazené do jiných tříd, vše zejména pro nevidomé a slabozraké s nápisy v Braillově písmu; (19) nekovové stavební výrobky, dílce a panely, zejména exteriérové a interiérové nekovové orientační prvky, určené pro nevidomé a slabozraké osoby, nekovové varovné, signální a hmatné pásy, nekovové vodící linie a lišty, nekovové detekovatelné dlaždice a knoflíky, nekovové informační tabule, štítky a štíty s nápisy v Braillově písmu.

(590) Barevná
(730) **Handi-friendly s.r.o.**, Bystrá 761, Praha 9, 19300, CZ
(740) **Ing. Vladimír Belfín**, patentový zástupce, P.O.BOX 117, Kladno, 27280

(210) **O-504371**
(220) 14.05.2013
(320) 14.05.2013
(511) 5
(540)

Acygal

(510) (5) farmaceutické a veterinární výrobky, hygienické výrobky pro léčebné účely, diabetické přípravky pro léčebné účely, potraviny pro batolata, náplasti, obvazový materiál, materiály pro plombování zubů a pro zubní otisky, dezinfekční přípravky, výrobky pro hubení škodlivých zvířat, fungicidy, herbicidy.

(730) **Galmed a.s.**, Těšínská 1349/296, Ostrava, 71600, CZ

(210) **O-504372**
(220) 14.05.2013
(320) 14.05.2013
(511) 5
(540)

Gallax

(510) (5) farmaceutické a veterinární výrobky, hygienické výrobky pro léčebné účely, diabetické přípravky pro léčebné účely, potraviny pro batolata, náplasti, obvazový materiál, materiály pro plombování zubů a pro zubní otisky, dezinfekční přípravky, výrobky pro hubení škodlivých zvířat, fungicidy, herbicidy.

(730) **Galmed a.s.**, Těšínská 1349/296, Ostrava, 71600, CZ

(210) **O-504373**
(220) 14.05.2013
(320) 14.05.2013
(511) 16, 30
(540)

bossini

(510) (16) papírenské zboží, kancelářské výrobky, potřeby pro knižní vazby, fotografie; (30) káva, čaj, kakao, cukr, rýže, tapioka, ságo, kávové náhražky, mouka a přípravky z obilnin, chléb, pečivo, cukrovinky, zmrzlina, med, sirup, ocet, nálevy, koření, led pro osvěžení.

(730) **Ing. Václav Páv - PAVexim**, Pražského 610, Praha 5, 15000, CZ

(210) **O-504387**
(220) 14.05.2013
(320) 14.05.2013
(511) 35
(540)

FLORENTINUM

(510) (35) provozování obchodního, nákupního a kancelářského centra, inzertní, reklamní a propagační činnost prostřednictvím jakéhokoliv média, pronájem reklamních a informačních ploch, pomoc při řízení obchodní činnosti, obchodní administrativa, kancelářské práce, vše v souvislosti s projektem obchodního a kancelářského centra v Praze v ulici Na Florenci.

(730) **RHP Development s.r.o.**, Na Příkopě 583/15, Praha 1, 11000, CZ

(740) **Baker & McKenzie v.o.s.**, advokátní kancelář, JUDr. Jiří Čermák, advokát, Klimentská 46/1216, Praha 1, 11002

(210) **O-504388**
(220) 14.05.2013
(320) 14.05.2013
(511) 16, 28, 41

(540)



výrobky, sádlo, slanina, balené masové zboží, masové pomazánky a paštiky, masové polotovary, lahůdky z výrobků spadajících do této třídy; (40) řeznictví, zpracování masa a masných výrobků; (43) hostinská činnost, stravovací a ubytovací služby.

(730) **ZŘUD - Masokombinát Písek CZ, a.s.**, Novodvorská 1010/14, Praha 4, 14200, CZ

(510) (16) papír, lepenka a výrobky z těchto materiálů, které nejsou zařazeny do jiných tříd, tiskářské výrobky, potřeby pro knižní vazby, fotografie, papírenské zboží, lepidla pro papírenství nebo domácnost, materiál pro umělce, štetce, psací stroje a kancelářské potřeby (vyjímaje nábytek), učební a vyučovací pomůcky s výjimkou přístrojů, plastické obaly (nezařazené do jiných tříd), tiskařské typy, štočky, časopisy, informační a propagační materiály, letáky, kalendáře, obrazy, alba, karty, knihy, pohlednice, prospekty, samolepky (papírnické výrobky); (28) hry, hračky, potřeby pro gymnastiku a sport, které nejsou uvedeny v jiných třídách, vánoční ozdoby, plyšové hračky, maňásci; (41) výchova, vzdělávání, zábava, sportovní a kulturní aktivity, informace o výchově a vzdělání, vydávání knih, organizování a vedení konferencí, kolokvií a seminářů, koučink (školení), profesní rekvalifikace, pořádání a řízení školení, zabezpečování sportovních aktivit jako jsou služby jógy, zprostředkovatelská a poradenská činnost v oblasti jógy.

(590) Barevná

(730) **Luhanová Hana Bc.**, Pirinská 3243/4, Praha 4, 14300, CZ

(740) GATODE Gel Trademark & Design v.o.s., Ing. Denisa Dudová, Norská 57/5, Praha 10 - Vršovice, 10100

(210) **O-504471**

(220) 16.05.2013

(320) 16.05.2013

(511) 29, 40, 43

(540)



MASO & UZENINY PÍSEK

(510) (29) maso, ryby, drůbež a zvěřina, masné výrobky, masové výtažky, masové konzervy, paštiky, masné pomazánky, uzeniny, tepelně zpracované masné výrobky, veškeré zabijačkové výrobky, sádlo, slanina, balené masové zboží, masové pomazánky a paštiky, masové polotovary, lahůdky z výrobků spadajících do této třídy; (40) řeznictví, zpracování masa a masných výrobků; (43) hostinská činnost, stravovací a ubytovací služby.

(590) Barevná

(730) **ZŘUD - Masokombinát Písek CZ, a.s.**, Novodvorská 1010/14, Praha 4, 14200, CZ

(210) **O-504389**

(220) 14.05.2013

(320) 14.05.2013

(511) 16, 28, 41

(540)



(510) (16) papír, lepenka a výrobky z těchto materiálů, které nejsou zařazeny do jiných tříd, tiskářské výrobky, potřeby pro knižní vazby, fotografie, papírenské zboží, lepidla pro papírenství nebo domácnost, materiál pro umělce, štetce, psací stroje a kancelářské potřeby (vyjímaje nábytek), učební a vyučovací pomůcky s výjimkou přístrojů, plastické obaly (nezařazené do jiných tříd), tiskařské typy, štočky, časopisy, informační a propagační materiály, letáky, kalendáře, obrazy, alba, karty, knihy, pohlednice, prospekty, samolepky (papírnické výrobky); (28) hry, hračky, potřeby pro gymnastiku a sport, které nejsou uvedeny v jiných třídách, vánoční ozdoby, plyšové hračky, maňásci; (41) výchova, vzdělávání, zábava, sportovní a kulturní aktivity, informace o výchově a vzdělání, vydávání knih, organizování a vedení konferencí, kolokvií a seminářů, koučink (školení), profesní rekvalifikace, pořádání a řízení školení, zabezpečování sportovních aktivit jako jsou služby jógy, zprostředkovatelská a poradenská činnost v oblasti jógy.

(590) Barevná

(730) **Luhanová Hana**, Pirinská 3243/4, Praha 4, 14300, CZ

(740) GATODE Get Trademark & Design v.o.s., Ing. Denisa Dudová, Norská 57/5, Praha 10, 10100

(210) **O-504472**

(220) 16.05.2013

(320) 16.05.2013

(511) 29, 40, 43

(540)



PÍSECKÉ UZENINY

(510) (29) maso, ryby, drůbež a zvěřina, masné výrobky, masové výtažky, masové konzervy, paštiky, masné pomazánky, uzeniny, tepelně zpracované masné výrobky, veškeré zabijačkové výrobky, sádlo, slanina, balené masové zboží, masové pomazánky a paštiky, masové polotovary, lahůdky z výrobků spadajících do této třídy; (40) řeznictví, zpracování masa a masných výrobků; (43) hostinská činnost, stravovací a ubytovací služby.

(590) Barevná

(730) **ZŘUD - Masokombinát Písek CZ, a.s.**, Novodvorská 1010/14, Praha 4, 14200, CZ

(210) **O-504538**

(220) 20.05.2013

(320) 20.05.2013

(511) 9, 35, 42

(540)



(210) **O-504470**

(220) 16.05.2013

(320) 16.05.2013

(511) 29, 40, 43

(540)

MUUUU

(510) (29) maso, ryby, drůbež a zvěřina, masné výrobky, masové výtažky, masové konzervy, paštiky, masné pomazánky, uzeniny, tepelně zpracované masné výrobky, veškeré zabijačkové

(510) (9) počítačové programy (nahrané -), software počítačový (nahráný -), počítačové programy (s možností stažení); (35) reklama on-line v počítačové síti, systematizace informací do počítačových databází, styky s veřejností, komerční informace a

rady pro spotřebitele (spotřebitelská poradna), marketing, nábor zaměstnanců, obchodní nebo podnikatelské informace, personální poradenství, průzkum trhu, průzkum veřejného mínění, psaní reklamních textů, zprostředkovatelské práce, poradenská, konzultační a zprostředkovatelská činnost v rámci této třídy; (42) aktualizace počítačových programů, dálkové sledování počítačových systémů, instalace počítačových programů, konzultace v oblasti počítačového softwaru, konzultace v oblasti webového designu, konzultační služby v oblasti informačních technologií, kopírování počítačových programů, počítačové programování, poskytování vyhledávačů pro Internet, pronájem počítačového software, převod (konverze) dat a počítačových programů (ne fyzický), služby v oblasti ochrany (proti počítačovým virům), software jako služba (SaaS), tvorba a správa webových stránek (pro třetí osoby), tvorba počítačových systémů, tvorba software (počítačových programů), údržba počítačových programů, webové stránky (tvorba a správa -).

(730) **Džama Viliam Bc.**, Generála Šišky, Praha 4, 14300, CZ

(210) **O-505909**

(220) 10.07.2013

(320) 10.07.2013

(511) 35, 36, 44

(540)

AGRAR  **finance**

(510) (35) propagační činnost, reklama, pomoc při řízení obchodní činnosti, obchodní administrativa, kancelářské práce; (36) pojištění, služby finanční, služby peněžní, služby nemovitostní; (44) lékařské služby, veterinární služby, péče o hygienu a krásu osob a zvířat, zemědělské, zahradnické a lesnické služby.

(730) **Kratochvíl Martin**, Husova 625/8, Čáslav, 28601, CZ

(210) **O-506326**

(220) 25.07.2013

(320) 25.07.2013

(511) 43

(540)

for Friends

(510) (43) služby zajišťující stravování a nápoje, dočasné ubytování, hotelové služby.

(730) **Vildman Igor**, Duškova 1004/16, Praha 5, 15000, CZ

(740) Mgr. Karel Nejtek, advokát, Spojovací 312, Řitka, 25203

Zamítnuté a částečně zamítnuté přihlášky ochranných známek po zveřejnění

Zjistí-li Úřad v průběhu řízení o námitkách, že přihlašovaná ochranná známka nespĺňuje podmínky pro zápis, přihlášku zamítne. Zjistí-li, že přihlašovaná ochranná známka nespĺňuje podmínky pro zápis jen pro některé výrobky nebo služby, přihlášku zamítne v rozsahu výrobků nebo služeb, pro které přihláška nespĺňuje podmínky zápisu. S ohledem na tuto skutečnost, obsahuje tato kapitola údaje o rozhodnutích o zamítnutí přihlášky ochranné známky v celém nebo částečném rozsahu na základě ustanovení § 26 zákona č. 441/2003 Sb.

Údaje o výsledku rozhodnutí (zamítnutí přihlášky, částečné zamítnutí přihlášky) jsou uvedeny za datem právní moci rozhodnutí pod INID kódem (583) s názvem "Datum právní moci rozhodnutí/výsledek rozhodnutí".

(210) **O-484176**

(540)

Femisan

(583) 05.08.2013 / částečné zamítnutí přihlášky

(210) **O-488147**

(540)

ANXILA

(583) 29.07.2013 / zamítnutí přihlášky

Zamítnuté námítky týkající se ochranných známek

V průběhu řízení o námítkách může být Úřadem zjištěno, že přihlašovaná ochranná známka, která byla zveřejněna ve Věstníku, nezasahuje do zákonem chráněných starších práv třetích osob, tzv. namítajících, uvedených v ustanovení § 7 zákona č. 441/2003 Sb., a proto Úřad námítky zamítne. Údaje o rozhodnutích o zamítnutí námítek na základě ustanovení § 26 zákona č. 441/2003 Sb. jsou obsaženy v této kapitole.

(210) **O-489914**

(540)



(583) 02.08.2013

Přehled zápisů ochranných známek bez změny ve vztahu ke zveřejněným přihláškám

Kapitola obsahuje údaje o ochranných známkách zapsaných na základě ustanovení § 28 odst. 1 zákona č. 441/2003 Sb., u kterých nedošlo ke změně údajů oproti zveřejněné přihlášce ochranné známky.

Číselný přehled

333005, 333006, 333007, 333008, 333009, 333010, 333011, 333012, 333013, 333014, 333015, 333016, 333017, 333018, 333019, 333020, 333021, 333022, 333023, 333024, 333025, 333026, 333027, 333028, 333029, 333030, 333031, 333032, 333033, 333034, 333035, 333036, 333037, 333038, 333039, 333040, 333041, 333042, 333043, 333044, 333045, 333046, 333047, 333048, 333049, 333050, 333051, 333052, 333053, 333054, 333055, 333056, 333057, 333058, 333059, 333060, 333061, 333062, 333063, 333064, 333065, 333066, 333067, 333068, 333069, 333070, 333071, 333072, 333073, 333074, 333075, 333076, 333077, 333078, 333079, 333080, 333081, 333082, 333083, 333084, 333085, 333086, 333087, 333088, 333089, 333090, 333091, 333092, 333093, 333094, 333095, 333096, 333097, 333098, 333099, 333100, 333101, 333102, 333103, 333104, 333105, 333106, 333107, 333108, 333109, 333110, 333111, 333112, 333113, 333114, 333115, 333116, 333117, 333118, 333119, 333120, 333121, 333122, 333123, 333124, 333125, 333126.

Zápis ochranných známek bez změny ve vztahu ke zveřejněným přihláškám

-
- (111) **333005**
(220) 13.07.2007
(320) 13.07.2007
(442) 02.05.2013
(151) 07.08.2013
(730) **CHOVSERVIS a.s.**, Zemědělská 897, Hradec Králové,
50003, CZ
(210) O-449962
-
- (111) **333006**
(220) 12.11.2007
(320) 12.11.2007
(442) 02.05.2013
(151) 07.08.2013
(730) **CHOVSERVIS a.s.**, Zemědělská 897, Hradec Králové,
50003, CZ
(210) O-453609
-
- (111) **333007**
(220) 27.08.2010
(320) 27.08.2010
(442) 02.05.2013
(151) 07.08.2013
(730) **VINDEVIE, s.r.o.**, Potravinářska 10, Rimavská Sobota,
SK
(210) O-479050
-
- (111) **333008**
(220) 27.08.2010
(320) 27.08.2010
(442) 02.05.2013
(151) 07.08.2013
(730) **VINDEVIE, s.r.o.**, Potravinářska 10, Rimavská Sobota,
SK
(210) O-479051
-
- (111) **333009**
(220) 21.01.2011
(320) 21.01.2011
(442) 05.09.2012
(151) 07.08.2013
(730) **Jatel Zdeněk**, Máchova 2003/3, Opava - Předměstí,
74601, CZ
(210) O-482547
-
- (111) **333010**
(220) 07.06.2011
(320) 07.06.2011
(442) 02.05.2013
(151) 07.08.2013
(730) **Československá obchodní banka, a.s.**, Radlická
333/105, Praha 5, 15157, CZ
(210) O-486291
-
- (111) **333011**
(220) 03.08.2011
(320) 03.08.2011
(442) 02.05.2013
(151) 07.08.2013
(730) **POLYMED medical CZ, a.s.**, Petra Jilemnického 14,
Hradec Králové, 50301, CZ
(210) O-487680
-
- (111) **333012**
(220) 31.08.2011
(320) 31.08.2011
(442) 02.05.2013
(151) 07.08.2013
-
- (470) **Holcová Jana**, Vajgar 686/III, Jindřichův Hradec, 37701,
CZ
(210) O-488342
-
- (111) **333013**
(220) 04.10.2011
(320) 04.10.2011
(442) 24.04.2013
(151) 07.08.2013
(730) **ALKONE a.s.**, Senovážné náměstí 992/8, Praha 1,
11000, CZ
(210) O-489181
-
- (111) **333014**
(220) 21.12.2011
(320) 21.12.2011
(442) 02.05.2013
(151) 07.08.2013
(730) **KOMINICTVÍ KORS, spol. s r.o.**, 28. října 341/184,
Ostrava - Mariánské Hory, 70900, CZ
(210) O-491289
-
- (111) **333015**
(220) 07.02.2012
(320) 07.02.2012
(442) 27.06.2012
(151) 07.08.2013
(730) **MUDr. Zlata Bugler Ivanova**, Hnězdenská 583/10,
Praha 8, 18100, CZ
(210) O-492406
-
- (111) **333016**
(220) 27.02.2012
(320) 27.02.2012
(442) 02.05.2013
(151) 07.08.2013
(730) **Československá obchodní banka, a.s.**, Radlická
333/150, Praha 5, 15057, CZ
(210) O-493011
-
- (111) **333017**
(220) 05.03.2012
(320) 05.03.2012
(442) 02.05.2013
(151) 07.08.2013
(730) **Československá obchodní banka, a.s.**, Radlická
333/150, Praha 5, 15057, CZ
(210) O-493202
-
- (111) **333018**
(220) 30.04.2012
(320) 30.04.2012
(442) 02.05.2013
(151) 07.08.2013
(730) **Česká numismatická společnost**, Arménská 1372/10,
Praha 10 - Vršovice, 10100, CZ
(210) O-494835
-
- (111) **333019**
(220) 18.05.2012
(320) 18.05.2012
(442) 02.05.2013
(151) 07.08.2013
(730) **Zdravotní pojišťovna ministerstva vnitra České
republiky**, Kodaňská 1441/46, Praha 10, 10100, CZ
(210) O-495269
-

(111) 333020	(220) 18.07.2012
(220) 18.05.2012	(320) 18.07.2012
(320) 18.05.2012	(442) 02.05.2013
(442) 02.05.2013	(151) 07.08.2013
(151) 07.08.2013	(730) Drašnar Karel , Pod Děvinem 2712/35, Praha 5, 15000, CZ
(730) Zdravotní pojišťovna ministerstva vnitra České republiky , Kodaňská 1441/46, Praha 10, 10100, CZ	Najbrt Aleš , Lukavského 1289/8, Praha 5, 15000, CZ
(210) O-495270	(210) O-496768
<hr/>	
(111) 333021	(111) 333029
(220) 18.05.2012	(220) 24.07.2012
(320) 18.05.2012	(320) 24.07.2012
(442) 02.05.2013	(442) 02.05.2013
(151) 07.08.2013	(151) 07.08.2013
(730) Zdravotní pojišťovna ministerstva vnitra České republiky , Kodaňská 1441/46, Praha 10, 10100, CZ	(730) Chvátal Jaroslav , Vackova 1540/2, Praha 5, 15500, CZ
(210) O-495271	(210) O-496887
<hr/>	
(111) 333022	(111) 333030
(220) 18.05.2012	(220) 31.07.2012
(320) 18.05.2012	(320) 31.07.2012
(442) 02.05.2013	(442) 27.12.2012
(151) 07.08.2013	(151) 07.08.2013
(730) Zdravotní pojišťovna ministerstva vnitra České republiky , Kodaňská 1441/46, Praha 10, 10100, CZ	(730) Mehringier Siegfried , Landstrasse 76, Linz, AT
(210) O-495272	(210) O-497093
<hr/>	
(111) 333023	(111) 333031
(220) 18.05.2012	(220) 02.08.2012
(320) 18.05.2012	(320) 02.08.2012
(442) 02.05.2013	(442) 02.05.2013
(151) 07.08.2013	(151) 07.08.2013
(730) Zdravotní pojišťovna ministerstva vnitra České republiky , Kodaňská 1441/46, Praha 10, 10100, CZ	(730) Selinger Jindřich , Na Romži 353, Držovice, 79607, CZ
(210) O-495273	(210) O-497149
<hr/>	
(111) 333024	(111) 333032
(220) 18.05.2012	(220) 14.08.2012
(320) 18.05.2012	(320) 14.08.2012
(442) 02.05.2013	(442) 02.05.2013
(151) 07.08.2013	(151) 07.08.2013
(730) Zdravotní pojišťovna ministerstva vnitra České republiky , Kodaňská 1441/46, Praha 10, 10100, CZ	(730) SILO INVEST s.r.o. , Březová 1012, Dobřichovice, 25229, CZ
(210) O-495274	(210) O-497381
<hr/>	
(111) 333025	(111) 333033
(220) 18.05.2012	(220) 14.08.2012
(320) 18.05.2012	(320) 14.08.2012
(442) 02.05.2013	(442) 02.05.2013
(151) 07.08.2013	(151) 07.08.2013
(730) Zdravotní pojišťovna ministerstva vnitra České republiky , Kodaňská 1441/46, Praha 10, 10100, CZ	(730) GESTA a.s. Rynoltice , Rynoltice 149, Rynoltice, 46355, CZ
(210) O-495275	(210) O-497383
<hr/>	
(111) 333026	(111) 333034
(220) 02.07.2012	(220) 14.08.2012
(320) 02.07.2012	(320) 14.08.2012
(442) 02.05.2013	(442) 02.05.2013
(151) 07.08.2013	(151) 07.08.2013
(730) R spol. s r.o. , Na Třebešíně 3158/11, Praha 3 - Strašnice, 13000, CZ	(730) BAUXEN spol. s r.o. , Rovná 200, Hradec Králové, 50332, CZ
(210) O-496449	(210) O-497394
<hr/>	
(111) 333027	(111) 333035
(220) 17.07.2012	(220) 17.08.2012
(320) 17.07.2012	(320) 17.08.2012
(442) 02.05.2013	(442) 02.05.2013
(151) 07.08.2013	(151) 07.08.2013
(730) FremantleMedia Limited , 1 Stephen Street, Londýn W1T 1AL, GB	(730) LKRF-CZ s.r.o. , Řižská 1492/2, Praha 10, 10200, CZ
(210) O-496731	(210) O-497523
<hr/>	
(111) 333028	(111) 333036
	(220) 20.08.2012
	(320) 20.08.2012
	(442) 27.03.2013
	(151) 07.08.2013

(730) ASIANA, spol. s r.o. , Velflíkova 1430/8, Praha 6, 16000, CZ	(210) O-498064
(210) O-497571	
(111) 333037	(111) 333045
(220) 24.08.2012	(220) 11.09.2012
(320) 24.08.2012	(320) 11.09.2012
(442) 02.05.2013	(442) 06.03.2013
(151) 07.08.2013	(151) 07.08.2013
(730) AE s.r.o. , Charbulova 105, Brno, 61800, CZ	(730) Keramika Kravsko s.r.o. , Mokřanská 3260/2, Praha 10 - Strašnice, 10000, CZ
(210) O-497691	(210) O-498068
(111) 333038	(111) 333046
(220) 31.08.2012	(220) 12.09.2012
(320) 31.08.2012	(320) 12.09.2012
(442) 02.05.2013	(442) 02.05.2013
(151) 07.08.2013	(151) 07.08.2013
(730) PESTRÁ SPOLEČNOST. o.p.s. , kpt. Stránského 995/4, Praha 9, 19800, CZ	(730) ELBAS, s.r.o. , Vysokomýtská 1202, Choceň, 56501, CZ
(210) O-497841	(210) O-498096
(111) 333039	(111) 333047
(220) 05.09.2012	(220) 12.09.2012
(320) 05.09.2012	(320) 12.09.2012
(442) 02.05.2013	(442) 02.05.2013
(151) 07.08.2013	(151) 07.08.2013
(730) VUC SERVICES SPOL. S R.O. , Ctiborova 407, Kladno, 27201, CZ	(730) WRM s.r.o. , Husitská 709/72, Praha 3, 13000, CZ
(210) O-497907	(210) O-498107
(111) 333040	(111) 333048
(220) 05.09.2012	(220) 19.09.2012
(320) 05.09.2012	(320) 19.09.2012
(442) 02.05.2013	(442) 02.05.2013
(151) 07.08.2013	(151) 07.08.2013
(730) FIRMA CUKIERNICZA SOLIDARNOSC - rok zalozenia 1952 Sp. z o.o. , ul. Gospodarca 25, 20-211 Lublin, PL	(730) Česká speleologická společnost , Na Březince 1513/14, Praha 5, 15000, CZ
(210) O-497930	(210) O-498250
(111) 333041	(111) 333049
(220) 05.09.2012	(220) 19.09.2012
(320) 05.09.2012	(320) 19.09.2012
(442) 02.05.2013	(442) 02.05.2013
(151) 07.08.2013	(151) 07.08.2013
(730) Ringier Axel Springer CZ a.s. , Komunardů 1584/42, Praha 7, 17000, CZ	(730) StomaTeam s.r.o. , Terronská 727/7, Praha 6 - Bubeneč, 16000, CZ
(210) O-497931	(210) O-498269
(111) 333042	(111) 333050
(220) 06.09.2012	(220) 02.10.2012
(320) 06.09.2012	(320) 02.10.2012
(442) 02.05.2013	(442) 02.05.2013
(151) 07.08.2013	(151) 07.08.2013
(730) S.C. TEMATIC CABLE S.R.L. , Str. Calarasilor, nr. 15, Oradea, Jud. Bihor, RO	(730) Consortio Fashion Group s.r.o. , Březhrad 177, Hradec Králové, 50332, CZ
(210) O-497969	(210) O-498550
(111) 333043	(111) 333051
(220) 06.09.2012	(220) 03.10.2012
(320) 06.09.2012	(320) 03.10.2012
(442) 02.05.2013	(442) 02.05.2013
(151) 07.08.2013	(151) 07.08.2013
(730) Sanimat, s.r.o. , Karlov 2091, Velké Meziříčí, 59401, CZ	(730) Heineken Česká republika, a.s. , U Pivovaru 1, Krušovice, 27053, CZ
(210) O-497987	(210) O-498602
(111) 333044	(111) 333052
(220) 11.09.2012	(220) 03.10.2012
(320) 11.09.2012	(320) 03.10.2012
(442) 02.05.2013	(442) 02.05.2013
(151) 07.08.2013	(151) 07.08.2013
(730) Daničková Miroslava , Nedakonice 194, Nedakonice, 68738, CZ	(730) Heineken Česká republika, a.s. , U Pivovaru 1, Krušovice, 27053, CZ
	(210) O-498603
	(111) 333053

(220) 09.10.2012 (320) 09.10.2012 (442) 02.05.2013 (151) 07.08.2013 (730) AGEL a.s. , Mathonova 291/1, Prostějov, 79604, CZ (210) O-498754	(210) O-498875
(111) 333054 (220) 09.10.2012 (320) 09.10.2012 (442) 02.05.2013 (151) 07.08.2013 (730) Veletrhy Brno, a.s. , Výstaviště 1, Brno, 64700, CZ (210) O-498755	(111) 333062 (220) 11.10.2012 (320) 11.10.2012 (442) 02.05.2013 (151) 07.08.2013 (730) Penzijní fond České pojišťovny, a.s. , Truhlářská 1106/9, Praha 1, 11000, CZ (210) O-498876
(111) 333055 (220) 09.10.2012 (320) 09.10.2012 (442) 02.05.2013 (151) 07.08.2013 (730) D.Anne s.r.o. , Boleslavská 199, Kosmonosy, 29306, CZ (210) O-498757	(111) 333063 (220) 11.10.2012 (320) 11.10.2012 (442) 02.05.2013 (151) 07.08.2013 (730) FTV Prima, spol. s r.o. , Na Žertvách 24/132, Praha 8, 18000, CZ (210) O-498877
(111) 333056 (220) 09.10.2012 (320) 09.10.2012 (442) 02.05.2013 (151) 07.08.2013 (730) Kulhánek-Mařík, stavební firma, spol. s r.o., J.Š. Baara 44, České Budějovice, 37001, CZ (210) O-498759	(111) 333064 (220) 11.10.2012 (320) 11.10.2012 (442) 02.05.2013 (151) 07.08.2013 (730) COMPAGNIE GERVAIS DANONE , 17, boulevard Haussmann, 75009 Paris, FR (210) O-498885
(111) 333057 (220) 09.10.2012 (320) 09.10.2012 (442) 02.05.2013 (151) 07.08.2013 (730) Plzeňský Prazdroj, a.s. , U Prazdroje 7, Plzeň, 30497, CZ (210) O-498762	(111) 333065 (220) 11.10.2012 (320) 11.10.2012 (442) 02.05.2013 (151) 07.08.2013 (730) FERLIG s.r.o. , Valašská Polanka 346, Valašská Polanka, 75611, CZ (210) O-498897
(111) 333058 (220) 11.10.2012 (320) 11.10.2012 (442) 02.05.2013 (151) 07.08.2013 (730) STUDENT ZONE s.r.o. , Bělehradská 858/23, Praha 2 - Vinohrady, 12000, CZ (210) O-498858	(111) 333066 (220) 12.10.2012 (320) 12.10.2012 (442) 02.05.2013 (151) 07.08.2013 (730) Vítkovice-výzkum a vývoj-technické aplikace a.s. , Studentská 6202/17, Ostrava, 70800, CZ (210) O-498900
(111) 333059 (220) 11.10.2012 (320) 11.10.2012 (442) 02.05.2013 (151) 07.08.2013 (730) ProfCom, s.r.o. , Na Poříčí 1067/25, Praha 1, 11000, CZ (210) O-498863	(111) 333067 (220) 17.10.2012 (320) 17.10.2012 (442) 02.05.2013 (151) 07.08.2013 (730) Dermacol, a.s. , Výtvarná 1023/4, Praha 6, 16100, CZ (210) O-499001
(111) 333060 (220) 11.10.2012 (320) 11.10.2012 (442) 02.05.2013 (151) 07.08.2013 (730) Penzijní fond České pojišťovny, a.s. , Truhlářská 1106/9, Praha 1, 11000, CZ (210) O-498874	(111) 333068 (220) 17.10.2012 (320) 17.10.2012 (442) 02.05.2013 (151) 07.08.2013 (730) Potravinářská komora České republiky , Počernická 96/272, Praha 10 - Malešice, 10803, CZ (210) O-499012
(111) 333061 (220) 11.10.2012 (320) 11.10.2012 (442) 02.05.2013 (151) 07.08.2013 (730) Penzijní fond České pojišťovny, a.s. , Truhlářská 1106/9, Praha 1, 11000, CZ	(111) 333069 (220) 17.10.2012 (320) 17.10.2012 (442) 02.05.2013 (151) 07.08.2013 (730) Potravinářská komora České republiky , Počernická 96/272, Praha 10 - Malešice, 10803, CZ (210) O-499013

(111) 333070	(442) 02.05.2013
(220) 18.10.2012	(151) 07.08.2013
(320) 18.10.2012	(730) POEX Velké Meziříčí, a.s. , Třebíčská 384, Velké Meziříčí, 59401, CZ
(442) 02.05.2013	(210) O-499580
(151) 07.08.2013	
(730) Korbel Jan , Jiráskova 730, Heřmanův Městec, 53803, CZ	
(210) O-499055	
<hr/>	
(111) 333071	(442) 02.05.2013
(220) 18.10.2012	(151) 07.08.2013
(320) 18.10.2012	(730) PR-aspekt International s.r.o. , Opletalova 27, Praha 1, 11000, CZ
(442) 02.05.2013	(210) O-499603
(151) 07.08.2013	
(730) Chillizřouti, o.s. , Kuršova 984/9, Brno, 63500, CZ	
(210) O-499062	
<hr/>	
(111) 333072	(442) 02.05.2013
(220) 16.11.2012	(151) 07.08.2013
(320) 16.11.2012	(730) Aubrecht Josef , Kamenný Újezd 91, Rokycany, 33701, CZ
(442) 02.05.2013	Lazárik Vladimír , Ke Kapličce 17, Rokycany, 33701, CZ
(151) 07.08.2013	(210) O-499607
(730) Svoboda Jiří , Velká Černná nad Orlicí 81, Velká Černná nad Orlicí, 51725, CZ	
(210) O-499229	
<hr/>	
(111) 333073	(442) 02.05.2013
(220) 26.10.2012	(151) 07.08.2013
(320) 26.10.2012	(730) STRUKTIS s.r.o. , Za Humny 527, Šestajovice, 25092, CZ
(442) 02.05.2013	(210) O-499236
(151) 07.08.2013	
(730) STRUKTIS s.r.o. , Za Humny 527, Šestajovice, 25092, CZ	
(210) O-499236	
<hr/>	
(111) 333074	(442) 02.05.2013
(220) 29.10.2012	(151) 07.08.2013
(320) 29.10.2012	(730) RÖSLER PRAHA spol. s r.o. , Elišky Junkové 1394/8, Praha 10, 10200, CZ
(442) 02.05.2013	(210) O-499268
(151) 07.08.2013	
(730) RÖSLER PRAHA spol. s r.o. , Elišky Junkové 1394/8, Praha 10, 10200, CZ	
(210) O-499268	
<hr/>	
(111) 333075	(442) 02.05.2013
(220) 30.10.2012	(151) 07.08.2013
(320) 30.10.2012	(730) Road technologies s.r.o. , Ježnická 1740/80, Krnov - Pod Bezručovým vrchem, 79401, CZ
(442) 24.04.2013	(210) O-499291
(151) 07.08.2013	
(730) Road technologies s.r.o. , Ježnická 1740/80, Krnov - Pod Bezručovým vrchem, 79401, CZ	
(210) O-499291	
<hr/>	
(111) 333076	(442) 02.05.2013
(220) 01.11.2012	(151) 07.08.2013
(320) 01.11.2012	(730) AXXOS hotel & spa management s.r.o. , Ke Golfu 111, Karlovy Vary, Olšová Vrata, 36001, CZ
(442) 02.05.2013	(210) O-499354
(151) 07.08.2013	
(730) AXXOS hotel & spa management s.r.o. , Ke Golfu 111, Karlovy Vary, Olšová Vrata, 36001, CZ	
(210) O-499354	
<hr/>	
(111) 333077	(442) 02.05.2013
(220) 02.11.2012	(151) 07.08.2013
(320) 02.11.2012	(730) Hejzlar Michal , Sartoriova 28/13, Praha 6, 16900, CZ
(442) 02.05.2013	(210) O-499456
(151) 07.08.2013	
(730) Hejzlar Michal , Sartoriova 28/13, Praha 6, 16900, CZ	
(210) O-499456	
<hr/>	
(111) 333078	(442) 02.05.2013
(220) 08.11.2012	(151) 07.08.2013
(320) 08.11.2012	(730) SLOVNAFT, a.s. , Vlčie hrdlo 1, Bratislava, SK
	(210) O-500421
	(442) 02.05.2013
	(151) 07.08.2013
	(730) SLOVNAFT, a.s. , Vlčie hrdlo 1, Bratislava, SK
	(210) O-500421
	(442) 02.05.2013
	(151) 07.08.2013
	(730) SLOVNAFT, a.s. , Vlčie hrdlo 1, Bratislava, SK
	(210) O-500421

(210) O-500422	(151) 07.08.2013
(111) 333087	(730) Google Inc. , 1600 Amphitheatre Parkway, Mountain View, 94043, CA, US
(220) 11.12.2012	(210) O-501138
(320) 11.12.2012	
(442) 02.05.2013	(111) 333096
(151) 07.08.2013	(220) 29.01.2013
(730) SLOVNAFT, a.s. , Vlčie hrdlo 1, Bratislava, SK	(320) 29.01.2013
(210) O-500424	(442) 02.05.2013
	(151) 07.08.2013
(111) 333088	(730) Michalová Pavla , Augustinova 2059, Praha 4, 14800, CZ
(220) 11.12.2012	(210) O-501463
(320) 11.12.2012	
(442) 02.05.2013	(111) 333097
(151) 07.08.2013	(220) 29.01.2013
(730) SLOVNAFT, a.s. , Vlčie hrdlo 1, Bratislava, SK	(320) 29.01.2013
(210) O-500425	(442) 02.05.2013
	(151) 07.08.2013
(111) 333089	(730) Michalová Pavla , Augustinova 2059, Praha 4, 14800, CZ
(220) 11.12.2012	(210) O-501464
(320) 11.12.2012	
(442) 02.05.2013	(111) 333098
(151) 07.08.2013	(220) 14.12.2012
(730) SLOVNAFT, a.s. , Vlčie hrdlo 1, Bratislava, SK	(320) 14.12.2012
(210) O-500426	(442) 02.05.2013
	(151) 07.08.2013
(111) 333090	(730) Angis plus s.r.o. , Zahradní 157/5, Vyškov - Brňany, 68201, CZ
(220) 12.02.2013	(210) O-501467
(320) 12.02.2013	
(442) 02.05.2013	(111) 333099
(151) 07.08.2013	(220) 08.02.2013
(730) AC-inženýring spol. s r.o. , 28. října 1113/16, Chomutov, 43001, CZ	(320) 08.02.2013
(210) O-500632	(442) 02.05.2013
	(151) 07.08.2013
(111) 333091	(730) Studenta Media s.r.o. , Rumunská 1798/1, Praha 2- Nové Město, 12000, CZ
(220) 20.12.2012	(210) O-501734
(320) 20.12.2012	
(442) 02.05.2013	(111) 333100
(151) 07.08.2013	(220) 08.02.2013
(730) SVĚT V BEZPEČÍ s.r.o. , Pujmanové 879/31, Praha 4, 14000, CZ	(320) 08.02.2013
(210) O-500671	(442) 02.05.2013
	(151) 07.08.2013
(111) 333092	(730) Studenta Media s.r.o. , Rumunská 1798/1, Praha 2- Nové Město, 12000, CZ
(220) 02.01.2013	(210) O-501735
(320) 02.01.2013	
(442) 02.05.2013	(111) 333101
(151) 07.08.2013	(220) 08.02.2013
(730) Česká pošta, s.p. , Politických vězňů 909/4, Praha 1, 22599, CZ	(320) 08.02.2013
(210) O-500747	(442) 02.05.2013
	(151) 07.08.2013
(111) 333093	(730) HROBSKÝ s.r.o. , Dražice 51, Dražice, 39131, CZ
(220) 07.01.2013	(210) O-501737
(320) 07.01.2013	
(442) 02.05.2013	(111) 333102
(151) 07.08.2013	(220) 08.02.2013
(730) PFS Company s.r.o. , Michalská 12, Praha 1, 11000, CZ	(320) 08.02.2013
(210) O-500903	(442) 02.05.2013
	(151) 07.08.2013
(111) 333094	(730) BARTIDA s.r.o. , Havelská 500/25, Praha 1, 11000, CZ
(220) 07.01.2013	(210) O-501742
(320) 07.01.2013	
(442) 02.05.2013	(111) 333103
(151) 07.08.2013	(220) 08.02.2013
(730) J4W s.r.o. , Dalimilova 481/15, Praha 3, 13000, CZ	(320) 08.02.2013
(210) O-500904	(442) 02.05.2013
	(151) 07.08.2013
(111) 333095	(730) BARTIDA s.r.o. , Havelská 500/25, Praha 1, 11000, CZ
(220) 15.01.2013	(210) O-501743
(320) 18.07.2012	
(442) 02.05.2013	

(111) **333104**
(220) 08.02.2013
(320) 08.02.2013
(442) 02.05.2013
(151) 07.08.2013
(730) **BARTIDA s.r.o.**, Havelská 500/25, Praha 1, 11000, CZ
(210) O-501744

(111) **333105**
(220) 08.02.2013
(320) 08.02.2013
(442) 02.05.2013
(151) 07.08.2013
(730) **BARTIDA s.r.o.**, Havelská 500/25, Praha 1, 11000, CZ
(210) O-501745

(111) **333106**
(220) 18.02.2013
(320) 18.02.2013
(442) 02.05.2013
(151) 07.08.2013
(730) **SPORES s.r.o.**, Holečkova 103/31, Praha 5 - Smíchov, 15000, CZ
(210) O-501918

(111) **333107**
(220) 18.02.2013
(320) 18.02.2013
(442) 02.05.2013
(151) 07.08.2013
(730) **Žiraička s.r.o.**, U Krčské vodárny 415/14, Praha 4, 14000, CZ
(210) O-501939

(111) **333108**
(220) 20.02.2013
(320) 20.02.2013
(442) 02.05.2013
(151) 07.08.2013
(730) **eNovation s.r.o.**, Štěpánská 621/34, Praha 1, 11000, CZ
(210) O-502002

(111) **333109**
(220) 21.02.2013
(320) 21.02.2013
(442) 02.05.2013
(151) 07.08.2013
(730) **Korčák Vladislav**, Heydukova 1869/32, Litoměřice - Předměstí, 41201, CZ
(210) O-502062

(111) **333110**
(220) 21.02.2013
(320) 21.02.2013
(442) 02.05.2013
(151) 07.08.2013
(730) **PIZZA ZAKKI s.r.o.**, Sousední 21, Brno, 62100, CZ
(210) O-502063

(111) **333111**
(220) 21.02.2013
(320) 21.02.2013
(442) 02.05.2013
(151) 07.08.2013
(730) **Šterel Ladislav Ing.**, Hospozín 20, Hospozín, 27322, CZ
(210) O-502064

(111) **333112**
(220) 21.02.2013
(320) 21.02.2013
(442) 02.05.2013
(151) 07.08.2013
(730) **PINKO a.s.**, Vlašimská 409, Benešov, 25601, CZ

(210) O-502071

(111) **333113**
(220) 21.02.2013
(320) 21.02.2013
(442) 02.05.2013
(151) 07.08.2013
(730) **PINKO a.s.**, Vlašimská 409, Benešov, 25601, CZ
(210) O-502072

(111) **333114**
(220) 21.02.2013
(320) 21.02.2013
(442) 02.05.2013
(151) 07.08.2013
(730) **PINKO a.s.**, Vlašimská 409, Benešov, 25601, CZ
(210) O-502073

(111) **333115**
(220) 21.02.2013
(320) 21.02.2013
(442) 02.05.2013
(151) 07.08.2013
(730) **MARTIN group s.r.o.**, Ondřejská 694/42, Karlova Vary, 36001, CZ
(210) O-502074

(111) **333116**
(220) 22.02.2013
(320) 22.02.2013
(442) 02.05.2013
(151) 07.08.2013
(730) **STEINEX a.s.**, Mojžírovo náměstí 31/20, Brno, Královo Pole, 61200, CZ
(210) O-502075

(111) **333117**
(220) 22.02.2013
(320) 22.02.2013
(442) 02.05.2013
(151) 07.08.2013
(730) **GRAND EUROPE ASSOCIATION**, Freyova 82/27, Praha 9, 19000, CZ
(210) O-502083

(111) **333118**
(220) 22.02.2013
(320) 22.02.2013
(442) 02.05.2013
(151) 07.08.2013
(730) **Československá obchodní banka, a.s.**, Radlická 333/150, Praha 5, 15157, CZ
(210) O-502090

(111) **333119**
(220) 12.03.2013
(320) 12.03.2013
(442) 02.05.2013
(151) 07.08.2013
(730) **Hlousek Jan**, Výstavní 12, Brno, 60300, CZ
Mayer Christian, Waldhofstrasse 21, Unterägeri, CH
Lic.Jur. Stecher Sven Patrik, Untergass 10, Eglisau, CH
Valigura Radim Ing., Trýbova 1, Brno, 60200, CZ
(210) O-502543

(111) **333120**
(220) 15.03.2013
(320) 15.03.2013
(442) 02.05.2013
(151) 07.08.2013
(730) **FLY HARD s.r.o.**, Jiřinská 1665, Čelákovice, 25088, CZ
(210) O-502654

(111) **333121**
(220) 20.03.2013
(320) 20.03.2013
(442) 02.05.2013
(151) 07.08.2013
(730) **Tradiční pivovar v Rakovníku, a.s.**, Havlíčkova 69,
Rakovník, 26901, CZ
(210) O-502829

(111) **333122**
(220) 22.03.2013
(320) 22.03.2013
(442) 02.05.2013
(151) 07.08.2013
(730) **SAHOS a.s.**, Pištín 134, Pištín, 37346, CZ
(210) O-502877

(111) **333123**
(220) 26.03.2013
(320) 26.03.2013
(442) 02.05.2013
(151) 07.08.2013
(730) **Lic. Jur. Stecher Sven Patrick**, Untergass 10, Eglisau,
CH
Valigura Radim Ing., Trýbova 1, Brno, 60200, CZ
Hlousek Jan, Výstavní 12, Brno, 60300, CZ
Mayer Christian, Waldhofstrasse 21, Unterägeri, CH
(210) O-502991

(111) **333124**
(220) 26.03.2013
(320) 26.03.2013
(442) 02.05.2013
(151) 07.08.2013
(730) **Hlousek Jan**, Výstavní 12, Brno, 60300, CZ
Mayer Christan, Waldhofstrasse 21, Unterägeri, CH
Lic. Jur. Stecher Sven Patrick, Untergass 10, Eglisau,
CH
Valigura Radim Ing., Trýblová 1, Brno, 60200, CZ
(210) O-502992

(111) **333125**
(220) 12.04.2012
(320) 12.04.2012
(442) 02.05.2013
(151) 07.08.2013
(730) **GRUPO P.I. MABE S.A. DE C.V.**, Av. San Pablo
Xochimehuacán 7213 - Col. La Loma, 72230 Puebla,
México, MX
(210) O-503229

(111) **333126**
(220) 23.01.2003
(320) 23.01.2003
(442)
(151) 09.08.2013
(730) **Celanova Limited**, Ev. Papachristoforou No. 18 Petousis
Building, 1st Floor, 3720 Limassol, CY
(210) O-501746

Zápisy licenčních smluv k ochranným známkám

V této kapitole jsou zveřejněny zápisy licenčních smluv podle ustanovení § 18 odst. 1 zákona č. 441/2003 Sb.

Číslo zápisu	Vlastník	Nabyvatel licence	Druh licence	Datum uzavření licenční smlouvy	S účinností od data
203834	GAMA GROUP a.s., Mánesova 11/3b, České Budějovice, 37067, CZ;	Henkel Central Eastern Europe GmbH, Erdbergstrasse 29, 1030 Vienna, AT;	výlučná	20.12.2011	13.08.2013
270502	Ing. Eva Benešová, Lísky 4, Brno, 62400, CZ;	Česká akademie módy, o.s, Masarykovo nábřeží 250, Praha 1, 11000, CZ;	nevýlučná	02.05.2013	13.08.2013
324438	JFK Investment spol. s r.o., Kroftova 391/6, Praha 5, 15000, CZ;	MyFlat Five, s.r.o., Kroftova 391/6, Praha 5 - Smíchov, 15000, CZ;	nevýlučná	22.07.2013	12.08.2013

Ochranné známky zrušené a prohlášené za neplatné

Tato kapitola obsahuje údaje o rozhodnutích o zrušení ochranné známky na základě ustanovení § 31 zákona č. 441/2003 Sb. nebo o prohlášení ochranné známky za neplatnou na základě ustanovení § 32 zákona č. 441/2003 Sb. Existuje-li důvod zrušení/prohlášení ochranné známky za neplatnou pouze ve vztahu k některým z výrobků nebo služeb, Úřad ochrannou známku zruší/prohlásí za neplatnou pouze pro tyto výrobky nebo služby. Údaje o výsledku rozhodnutí (zrušení ochranné známky, částečné zrušení ochranné známky, prohlášení ochranné známky za neplatnou, prohlášení ochranné známky za částečně neplatnou) jsou uvedeny za datem právní moci rozhodnutí pod INID kódem (583) s názvem "Datum právní moci rozhodnutí/výsledek rozhodnutí".

(111) 230719

(540)



(583) 22.07.2013 / částečné zrušení ochranné známky

Obnovy zápisu ochranných známek

(111) **99930**
(220) 25.11.1943
(151) 25.11.1943
(540)

KAVITAN

(730) **SpofaDental a.s.**, Markova 238, Jičín, 50646, CZ
(740) ČERVENKA, KLEINTOVÁ, TURKOVÁ Patentová,
známková a advokátní kancelář, Ing. Eva Kleintová, Budečská
6/974, Praha 2, 12000
(510) (5) léčivo.
(511) 5
(210) O-19229

(111) **151232**
(220) 01.10.1953
(151) 16.10.1953
(540)

AJI-NO-MOTO

(730) **Ajinomoto Co., Inc.**, Chuo-ku, Tokyo, JP
(740) Společná advokátní kancelář Všeťečka Zelený Švorčák
Kalenský a partneři, JUDr. Miloš Všeťečka, advokát, Hálkova
2, Praha 2, 12000
(510) (30) kořeněné přípravky mající jako hlavní složku glutamin
monosodium.
(511) 30
(210) O-29401

(111) **151237**
(220) 21.10.1953
(151) 09.11.1953
(540)

DURACRYL

(730) **SpofaDental a.s.**, Markova 238, Jičín, 50646, CZ
(740) ČERVENKA, KLEINTOVÁ, TURKOVÁ Patentová,
známková a advokátní kancelář, Ing. Eva Kleintová, Budečská
6/974, Praha 2, 12000
(510) Léčiva, drogy, farmaceutické přípravky, chemické výrobky pro
průmysl, lékařství, hygienu, farmacie a vědu; přípravky
baktericidní, přípravky desinfekční, přípravky proti nákaze;
vonné a kosmetické přípravky, přípravky pro ošetřování zubů a
dutiny ústní; zubní výplně a prothesy; chirurgický materiál;
nástroje, laboratorní potřeby.
(511) 1, 3, 5
(210) O-2136

(111) **155542**
(220) 13.08.1963
(151) 23.08.1963
(540)

GESTETNER

(730) **NRG MANUFACTURING LIMITED**, 20 Triton Street,
London NW1 3BF, GB
(740) Rott, Růžička & Guttman Patentové, známkové a advokátní
kanceláře, JUDr. Vladimír Rott, Vinohradská 37, Praha 2,
12000
(510) (2) tiskařské barvy, barvy pro rytiny a kůže, ředidla na tiskařské
barvy usnadňující jejich použití a roztoky leptacích kapalin
použitelné v nádržkách rozmnožovacích strojů a na kovové
desky, všechno toto zboží použitelné u kopírovacích strojů a
strojů kancelářských.
(511) 2
(210) O-29338

(111) **155843**
(220) 04.11.1963
(151) 16.06.1964
(540)

TETORON

(730) **Toray Kabushiki Kaisha (Toray Industries, Inc.)**, No. 1-1,
2-chome, Nihonbashi-Muromachi, Chuo-ku, Tokyo, JP
Teijin Limited, Osaka, JP

(740) Společná advokátní kancelář Všeťečka a partneři, JUDr.
Všeťečka Miloš, Hálkova 2, Praha 2, 12000
(510) (24) krátkovlákné umělé hedvábní.
(511) 24
(210) O-29892

(111) **155844**
(220) 04.11.1963
(151) 16.06.1964
(540)

TETORON

(730) **Toray Kabushiki Kaisha (Toray Industries, Inc.)**, No. 1-1,
2-chome, Nihonbashi-Muromachi, Chuo-ku, Tokyo, JP
Teijin Limited, Osaka, JP
(740) Společná advokátní kancelář Všeťečka a partneři, JUDr.
Všeťečka Miloš, Hálkova 2, Praha 2, 12000
(510) (23) příze a nitě.
(511) 23
(210) O-29893

(111) **155845**
(220) 04.11.1963
(151) 16.06.1964
(540)

TETORON

(730) **Toray Kabushiki Kaisha (Toray Industries, Inc.)**, No. 1-1,
2-chome, Nihonbashi-Muromachi, Chuo-ku, Tokyo, JP
Teijin Limited, Osaka, JP
(740) Společná advokátní kancelář Všeťečka a partneři, JUDr.
Všeťečka Miloš, Hálkova 2, Praha 2, 12000
(510) (24) textilní kusové zboží.
(511) 24
(210) O-29894

(111) **155847**
(220) 04.11.1963
(151) 16.06.1964
(540)

TETORON

(730) **Toray Kabushiki Kaisha (Toray Industries, Inc.)**, No. 1-1,
2-chome, Nihonbashi-Muromachi, Chuo-ku, Tokyo, JP
Teijin Limited, Osaka, JP
(740) Společná advokátní kancelář Všeťečka Zelený Švorčák
Kalenský a partneři, JUDr. Miloš Všeťečka, advokát, Hálkova
2, Praha 2, 12000
(510) (25) oděvní zboží.
(511) 25
(210) O-29896

(111) **161905**
(220) 05.03.1974
(151) 22.04.1974
(540)

SYNHYDRID

(730) **Lučební závody a.s. Kolín**, Pražská 54, Kolín, 28002, CZ
(740) PATENTSERVIS Praha a.s., Na Podkovce 281/10, Praha 4,
14700
(510) (1) redukční činidlo selektivní pro průmyslovou chemii,
laboratorní a vědecké účely.
(511) 1
(210) O-47744

(111) **174436**
(220) 16.09.1993
(151) 20.12.1993
(540)

(730) **Ladislav Šulc**, Studenec 139, Studenec, 51233, CZ

(740) Advokátní kancelář Kříž a partneři s.r.o., prof. JUDr. Jan Kříž,
CSc., Dlouhá 13, Praha 1, 11000
(510) (25) punčochové zboží, šlapky, ponožky, podkolenky,
punčochy, punčochové kalhoty, kamaše.
(511) 25
(210) O-82726

(111) **174644**
(220) 09.09.1993
(151) 25.01.1994
(540)

HYDRODEK

(730) **DEK a.s.**, Tiskařská 10/257, Praha 10, 10800, CZ
(510) Hydroizolační materiály, konstrukce, technologie a systémy
staveb.
(511) 17, 19, 37
(210) O-82517

(111) **178886**
(220) 26.07.1993
(151) 16.08.1994
(540)



(730) **MUDr. Miroslav Havrda**, Foerstrova 1656, Hradec Králové,
50002, CZ
(740) BOHEMIA PATENT, Ing. Jana Vandělková, Umělecká 6,
Praha 7, 17000
(510) (5) posilující substance pro sportovce - iontový instantní nápoj.
(511) 5
(210) O-81416

(111) **181004**
(220) 23.08.1993
(151) 17.11.1994
(540)



(730) **ANTI KVA PRAGA s.r.o.**, Novotného lávka 5/200, Praha 1,
11000, CZ
(740) Ing. Václav Kratochvíl, patentový zástupce, Tábořská 758/33,
Mladá Boleslav, 29301
(510) Střelné zbraně; sečné zbraně; rapíry; militarie - výstroj a
výzbroj zejména uniformy, opasky, čepice, přilby,
vyznamenání, medaile, zbraně, boty.
(511) 8, 9, 13, 14, 25, 28
(210) O-82112

(111) **184172**
(220) 11.08.1993
(151) 12.04.1995
(540)

Země živelka

(730) **Výstaviště České Budějovice a.s.**, Husova 523, České
Budějovice, 37021, CZ
(510) Organizování výstav.
(511) 35, 42
(210) O-81815

(111) **184204**
(220) 11.08.1993
(151) 13.04.1995
(540)

Hobby

(730) **Výstaviště České Budějovice a.s.**, Husova 523, České
Budějovice, 37021, CZ
(510) Organizování výstav.
(511) 35, 42

(210) O-81817

(111) **184358**
(220) 12.11.1993
(151) 19.04.1995
(540)



(730) **Výstaviště České Budějovice a.s.**, Husova 523, České
Budějovice, 37021, CZ
(510) Realizace výstav a jejich organizační zajištění, aranžérské
práce, hostinská činnost, sítotisk, montáž, oprava a údržba
vyhrazených elektrických zařízení, truhlářství, zámečnictví.
(511) 35, 37, 40, 42
(210) O-84231

(111) **184368**
(220) 23.08.1993
(151) 19.04.1995
(540)

TRUMF

(730) **Václav Tumlíř**, Kladěrby 75 Nová Telib, Březno, 29406,
CZ
(510) (42) ubytovací a restaurační služby.
(511) 42
(210) O-82092

(111) **184932**
(220) 26.01.1994
(151) 22.05.1995
(540)



(730) **S D I s.r.o.**, Kubelíkova 16/1250, Praha 3, 13000, CZ
(740) Ing. Marie Smrčková, patentový zástupce, Velflíkova 10, Praha
6, 16000
(510) Preventivní a léčebná péče v oborech vnitřního lékařství,
poradenství v oborech vnitřního lékařství; léky a léčiva,
dietetické výrobky k lékařským účelům, náplasti, obvazový
materiál, hmoty na otisky a plombování zubů; přístroje a
nástroje lékařské, chirurgické a zubolékařské, speciální
lékařský nábytek, zdravotnické pomůcky, ortopedické výrobky.
(511) 5, 10, 42
(210) O-86076

(111) **184934**
(220) 26.01.1994
(151) 22.05.1995
(540)

SDI

(730) **S D I s.r.o.**, Kubelíkova 16/1250, Praha 3, 13000, CZ
(740) Ing. Marie Smrčková, patentový zástupce, Velflíkova 10, Praha
6, 16000
(510) Preventivní a léčebná péče v oborech vnitřního lékařství,
poradenství v oborech vnitřního lékařství; léky a léčiva,
dietetické výrobky k lékařským účelům, náplasti, obvazový
materiál, hmoty na otisky a plombování zubů; přístroje a
nástroje lékařské, chirurgické a zubolékařské, speciální
lékařský nábytek, zdravotnické pomůcky, ortopedické výrobky.
(511) 5, 10, 42
(210) O-86074

(111) **184935**
(220) 26.01.1994
(151) 22.05.1995

(540)



- (730) **SDI s.r.o.**, Kubelíkova 16/1250, Praha 3, 13000, CZ
(740) Ing. Marie Smrčková, patentový zástupce, Velflíkova 10, Praha 6, 16000
(510) Preventivní a léčebná péče v oborech vnitřního lékařství, poradenství v oborech vnitřního lékařství; léky a léčiva, dietetické výrobky k lékařským účelům, náplasti, obvazový materiál, hmoty na otisky a plombování zubů; přístroje a nástroje lékařské, chirurgické a zubolékařské, speciální lékařský nábytek, zdravotnické pomůcky, ortopedické výrobky.
(511) 5, 10, 42
(210) O-86075

- (111) **185399**
(220) 03.02.1994
(151) 01.06.1995
(540)

PORTFOLIO

- (730) **Portfolio, akciová společnost**, Bořivojova 1007/105, Praha 3, 13000, CZ
(510) Reklamní a propagační činnost, vedení účetnictví.
(511) 35, 36
(210) O-86392

- (111) **185903**
(220) 11.08.1993
(151) 23.06.1995
(540)

Mobil salon

- (730) **Výstaviště České Budějovice a.s.**, Husova 523, České Budějovice, 37021, CZ
(510) Organizování výstav.
(511) 35, 42
(210) O-81816

- (111) **186570**
(220) 11.08.1993
(151) 10.07.1995
(540)



- (730) **TESAS TOP, s.r.o.**, Zelenohorská 403, Nepomuk, 33501, CZ
(740) UNIPATENT, Ing. Chludina Jiří, J. Masaryka 43-47, Praha 2-Vinohrady, 12000
(510) Stavební stroje všeho druhu včetně strojů pro výrobu stavebních materiálů a strojů pro přípravu stavebních materiálů na stavbách; manipulační a nakládací stroje a zařízení všeho druhu; zemědělské stroje; obráběcí stroje s výjimkou těch, které jsou zahrnuty ve tř. 9-12 a 16; motory; soukolí; hnací řemeny a náhradní díly a přídavná zařízení všeho druhu pro všechny uvedené stroje a zařízení; pojízdné pracovní stroje všeho druhu; transportní zařízení všeho druhu včetně stavebních výtahů, vrtáků a skluzů; manipulační vozíky včetně vozíků paletovacích a vysokozdvizných; přídavná zařízení pro manipulaci s náklady a břemeny pro motorová vozidla; stroje a zařízení pro transport stavebních a jiných materiálů včetně těchto strojů a zařízení v pojízdném provedení; náhradní díly a přídavná zařízení pro všechny uvedené stroje a zařízení; servis; opravy a údržba všech uvedených strojů a zařízení.
(511) 7, 12, 37
(210) O-81830

- (111) **187872**
(220) 08.04.1994
(151) 29.01.1996

(540)



- (730) **TRAPPER spol. s r.o.**, Zenklova 8/78, Praha 8, 18000, CZ
(510) (6) náhubky; (8) nože, šavle, meče, rapíry, kordy; (9) baterky, puškohledy a dalekohledy, vábničky, brýle, chrániče sluchu, kompas a buzoly; (11) ohřívadla; (13) repliky zbraní, vojenské historické zbraně jako pistole, revolvery, pušky, střelný prach, zátky, olověné kule, prachovnice, vzduchové zbraně a střelivo do nich, pistole a pušky na CO, kuše, praky; (18) torny, brašny, náhubky, vodítka, řemení; (21) čutory na pití; (25) oděvy mimo kožených a obuv; (28) luky, kuše, praky, terče, šípky, paintbalové zbraně; (31) krmivo pro psy, kočky, morčata a myši.
(511) 6, 8, 9, 11, 13, 18, 25, 28, 31
(210) O-88493

- (111) **189290**
(220) 28.06.1993
(151) 29.04.1996
(540)



- (730) **OSEVA, a.s.**, Potoční 1436, Bzenec, 69681, CZ
(740) Ing. Kučera Zdeněk, Padělky 548 (P.O.BOX 92), Slušovice, 76315
(510) (1) průmyslová hnojiva, chemické výrobky pro zemědělství, lesnictví a zahradnictví; (31) osivo, sadba; (42) provoz agrolaboratoří, poradenství v oboru semenářství a šlechtění.
(511) 1, 31, 42
(210) O-80934

- (111) **190238**
(220) 29.09.1993
(151) 20.05.1996
(540)



- (730) **TIPAFROST, a.s.**, Žďárského 188, Třebíč, 67401, CZ
(740) JUDr. Miroslav Zvěřina, Bráfova 20, Třebíč, 67401
(510) (30) mražený smetanový krém na dřívku s příchutí kokosovou.
(511) 30
(210) O-83064

- (111) **192708**
(220) 22.10.1993
(151) 21.08.1996
(540)

Dostihy a sázky

- (730) **MAREŠ LADISLAV, spol. s r.o.**, Žehrov 5, Žďár u Mnichova Hradiště, 29412, CZ
(740) FISCHER & PARTNER Intellectual Property s.r.o., Na Hrobci 294/5, Praha 2, 12800
(510) (28) hry a hračky.
(511) 28
(210) O-83666

(111) **192712**
(220) 27.10.1993
(151) 21.08.1996
(540)
SÁZKY A DOSTIHY
(730) **MAREŠ LADISLAV, spol. s r.o.**, Žehrov 5, Žďár u
Mnichova Hradiště, 29412, CZ
(740) FISCHER & PARTNER Intellectual Property s.r.o., Na Hrobcí
294/5, Praha 2, 12800
(510) (28) hry a hračky.
(511) 28
(210) O-83776

(210) O-81302

(111) **258574**
(220) 10.03.2003
(151) 29.10.2003
(540)



(111) **194891**
(220) 06.08.1993
(151) 25.11.1996
(540)

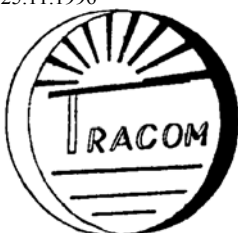

(730) **World Media Partners, s.r.o.**, Táboritská 1000/23, Praha 3,
13000, CZ
(510) (35) reklamní a propagační činnost; (39) poskytování informací
o cestovním ruchu prostřednictvím všech médií, včetně
internetu, zprostředkovatelská činnost v cestovním ruchu; (41)
vzdělávání, vydavatelská a nakladatelská činnost; (43)
zajišťování ubytování a stravování v cestovním ruchu.
(511) 35, 39, 41, 43
(210) O-189510

(730) **Josef Pour**, Matějská 1, Praha 6, 16000, CZ
(740) Loskotová & partneři Patentová a známková kancelář, Ing.
Jarmila Loskotová, K Závětinám 727, Praha 5, 15500
(510) (8) autonáhradí, zejména automatické zvedáky; (37) oprava
automobilů, izolace staveb proti vodě; (39) automobilová
doprava.
(511) 8, 37, 39
(210) O-81731

(111) **260041**
(220) 24.04.2003
(151) 23.12.2003
(540)

NAMARA

(730) **NAMARA s.r.o.**, V Pláni 533/9, Praha 4, 14200, CZ
(510) (29) mléčné výrobky - sýry, máslo, jogurty; (30) pečivo
trvanlivé plněné různě.
(511) 29, 30
(210) O-191038

(111) **224763**
(220) 16.07.1993
(151) 26.06.2000
(540)

POP RON MUSIC

(730) **Popron holding s.r.o.**, Jungmannova 748/30, Praha 1, 11000,
CZ
(740) UNIPATENT, Ing. Jiří Chlustina, Jana Masaryka 43-47, Praha
2, 12000
(510) (9) gramofonové desky všeho druhu, kompaktní digitálně
nahrávané disky (CD disky), ozvučené magnetofonové kazety,
videokazety se záznamem, videodesky, ozvučené
magnetofonové pásky; (16) publikace o hudbě a hudebniny;
(35) reklamní činnost v uvedeném oboru; (39) distribuční
činnost v uvedeném oboru; (41) nakladatelská a vydavatelská
činnost v uvedeném oboru; (42) zastupování výkonných
umělců.
(511) 9, 16, 35, 39, 41, 42
(210) O-81285

(111) **260644**
(220) 26.05.2003
(151) 26.01.2004
(540)



(730) **SKY - SOFT spol. s r. o.**, Drtinova 412/26, Praha 5, 15000,
CZ
(740) Advokátní kancelář Lněnička & Kutěj, Mgr. Ondřej Lněnička,
Fügnerovo nám. 1808/3, Praha 2, 12000
(510) (9) počítače, počítačové hry (programy), počítačové klávesnice,
počítačové paměti počítačové periferie, periferní zařízení
počítačů, počítačové programy (nahrané), počítačové programy
(s možností stažení), počítačový software (nahraný), podložky
pod myš, procesory (centrální procesové jednotky), programy
operačních systémů (nahrané), pružné disky, diskety, optické
disky kompaktní CD ROM, textové procesory, vysílače
(telekomunikace), tiskárny pro počítače, zařízení na zpracování
textu, optické nosiče dat, magnetické nosiče dat, magnetické
disky, optické disky, monitory (počítače - hardware), monitory
(počítače - programy), notebooky (počítače), procesory
(centrální procesorové jednotky); (38) elektronická pošta,
služby elektronické nástěnky (telekomunikační služby),
počítačová komunikace, komunikace pomocí počítačových
terminálů, posílání zpráv, poskytování telekomunikačních
připojení ke globální počítačové síti, poskytování uživatelského
přístupu ke globální počítačové síti, pošta (elektronická),
přenos zpráv a obrázků pomocí počítačů, přenos zpráv a
obrazových informací pomocí počítače, směrovací a spojovací
služby pro telekomunikace, spojení pomocí sítí optických
vláken, půjčování telekomunikačních zařízení, půjčování
modemů, pronájem zařízení pro přenos informací; (42)
aktualizace počítačových programů, hosting webových stránek,

(111) **224765**
(220) 19.07.1993
(151) 26.06.2000
(540)



(730) **Popron holding s.r.o.**, Jungmannova 748/30, Praha 1, 11000,
CZ
(740) UNIPATENT, Ing. Jiří Chlustina, Jana Masaryka 43-47, Praha
2, 12000
(510) (9) gramofonové desky všeho druhu, kompaktní digitálně
nahrávané disky (CD disky), ozvučené magnetofonové kazety,
videokazety se záznamem, videodesky, ozvučené
magnetofonové pásky; (16) publikace o hudbě a hudebniny;
(35) reklamní činnost v uvedeném oboru; (39) distribuční
činnost v uvedeném oboru; (41) nakladatelská a vydavatelská
činnost v uvedeném oboru; (42) zastupování výkonných
umělců.
(511) 9, 16, 35, 39, 41, 42

instalace počítačových programů, kopírování počítačových programů, pronájem počítačů, regenerace počítačových dat, počítačové programování, počítačové systémové analýzy, tvorba počítačových systémů, poradenské služby v oblasti počítačového hardware, pronájem počítačového software, přenos dat nebo dokumentů z fyzických nosičů na elektronické nosiče, převod (konverze) dat a počítačových programů (ne fyzicky), tvorba software (počítačových programů), tvorba a správa webových stránek, umístění webových stránek, údržba počítačových programů.

(511) 9, 38, 42
(210) O-191942

(111) **261299**
(220) 02.06.2003
(151) 24.02.2004
(540)

Trans
Cafe

(730) **Transcafe s.r.o.**, U Trati 368, Všetaty, 27716, CZ
(740) BOHEMIA PATENT, Ing. Jana Vandělková, Spálená 29, Praha 1, 11000
(510) (39) doručování zboží; (43) zásobování.
(511) 39, 43
(210) O-192194

(111) **261325**
(220) 04.06.2003
(151) 24.02.2004
(540)

SLUNA

(730) **Kaka CZ s.r.o.**, Kněžves 185, Kněžves, 25268, CZ
(510) (29) jedlé tuky a oleje.
(511) 29
(210) O-192306

(111) **262311**
(220) 25.07.2003
(151) 23.03.2004
(540)

SERKOVA

(730) **Amvyx SA**, 6 Constantinoupolis Street, 16452 Argypolis, GR
(740) Čermák a spol., JUDr. Karel Čermák jr., Ph.D., LL.M., advokát, Elišky Peškové 15/735, Praha 5, 15000
(510) (33) vína, lihoviny (nápoje), likéry, alkoholické nápoje a koktejly.
(511) 33
(210) O-194281

(111) **262382**
(220) 01.08.2003
(151) 23.03.2004
(540)

GLANDOLAC

(730) **MIKA a. s.**, Skalka 1858, Česká Třebová, 56002, CZ
(740) Ing. Vladimír Čmejla, Pavlická 1, Praha 5 - Sobín, 15521
(510) (1) chemické výrobky určené pro průmysl, přípravky pro odmašťování kovů, řezné kapaliny, separační přípravky, nemrznoucí chladicí kapaliny, nemrznoucí kapaliny do ostříkovačů vozidel, chemické přípravky pro čištění a údržbu fasád a obkladů; (3) přípravky pro bělení a jiné prostředky, pevná a tekutá mýdla, tělová mýdla, vlasové přípravky pro snadné rozčesávání vlasů, přípravky pro snadnou úpravu vlasů, lázně a pěny do koupele, dámské a pánské parfěmy a deodoranty, dámské a pánské toaletní vody, dámské a pánské kolínské vody, zubní pasty, zubní gely, ústní vody, mycí pasty, regenerační přípravky, tělové krémy, opalovací přípravky, přípravky a emulze pro opalování, masážní přípravky, mycí,

čisticí, bělicí, změkčovací, prací přípravky, lešticí přípravky; (5) desinfekční prostředky pro hygienické a lékařské použití a deodorantní přípravky jiné než pro osobní hygienu.

(511) 1, 3, 5
(210) O-194497

(111) **262387**
(220) 01.08.2003
(151) 23.03.2004
(540)

MIDOS

(730) **MIKA a. s.**, Skalka 1858, Česká Třebová, 56002, CZ
(740) Ing. Vladimír Čmejla, Pavlická 1, Praha 5 - Sobín, 15521
(510) (1) chemické výrobky určené pro průmysl, přípravky pro odmašťování kovů, řezné kapaliny, separační přípravky, nemrznoucí chladicí kapaliny, nemrznoucí kapaliny do ostříkovačů vozidel, chemické přípravky pro čištění a údržbu fasád a obkladů; (3) přípravky pro bělení a jiné prostředky, pevná a tekutá mýdla, tělová mýdla, vlasové přípravky pro snadné rozčesávání vlasů, přípravky pro snadnou úpravu vlasů, lázně a pěny do koupele, dámské a pánské parfěmy a deodoranty, dámské a pánské toaletní vody, dámské a pánské kolínské vody, zubní pasty, zubní gely, ústní vody, mycí pasty, regenerační přípravky, tělové krémy, opalovací přípravky, přípravky a emulze pro opalování, masážní přípravky, mycí, čisticí, bělicí, změkčovací, prací přípravky, lešticí přípravky; (5) desinfekční prostředky pro hygienické a lékařské použití a deodorantní přípravky jiné než pro osobní hygienu.

(511) 1, 3, 5
(210) O-194505

(111) **262388**
(220) 01.08.2003
(151) 23.03.2004
(540)

MILAC

(730) **MIKA a. s.**, Skalka 1858, Česká Třebová, 56002, CZ
(740) Ing. Vladimír Čmejla, Pavlická 1, Praha 5 - Sobín, 15521
(510) (1) chemické výrobky určené pro průmysl, přípravky pro odmašťování kovů, řezné kapaliny, separační přípravky, nemrznoucí chladicí kapaliny, nemrznoucí kapaliny do ostříkovačů vozidel, chemické přípravky pro čištění a údržbu fasád a obkladů; (3) přípravky pro bělení a jiné prostředky, pevná a tekutá mýdla, tělová mýdla, vlasové přípravky pro snadné rozčesávání vlasů, přípravky pro snadnou úpravu vlasů, lázně a pěny do koupele, dámské a pánské parfěmy a deodoranty, dámské a pánské toaletní vody, dámské a pánské kolínské vody, zubní pasty, zubní gely, ústní vody, mycí pasty, regenerační přípravky, tělové krémy, opalovací přípravky, přípravky a emulze pro opalování, masážní přípravky, mycí, čisticí, bělicí, změkčovací, prací přípravky, lešticí přípravky; (5) desinfekční prostředky pro hygienické a lékařské použití a deodorantní přípravky jiné než pro osobní hygienu.

(511) 1, 3, 5
(210) O-194507

(111) **262389**
(220) 01.08.2003
(151) 23.03.2004
(540)

BASTUMAN

(730) **MIKA a. s.**, Skalka 1858, Česká Třebová, 56002, CZ
(740) Ing. Vladimír Čmejla, Pavlická 1, Praha 5 - Sobín, 15521
(510) (1) chemické výrobky určené pro průmysl, přípravky pro odmašťování kovů, řezné kapaliny, separační přípravky, nemrznoucí chladicí kapaliny, nemrznoucí kapaliny do ostříkovačů vozidel, chemické přípravky pro čištění a údržbu fasád a obkladů; (3) přípravky pro bělení a jiné prostředky, pevná a tekutá mýdla, tělová mýdla, vlasové přípravky pro snadné rozčesávání vlasů, přípravky pro snadnou úpravu vlasů, lázně a pěny do koupele, dámské a pánské parfěmy a deodoranty, dámské a pánské toaletní vody, dámské a pánské kolínské vody, zubní pasty, zubní gely, ústní vody, mycí pasty, regenerační přípravky, tělové krémy, opalovací přípravky, přípravky a emulze pro opalování, masážní přípravky, mycí, čisticí, bělicí, změkčovací, prací přípravky, lešticí přípravky; (5) desinfekční prostředky pro hygienické a lékařské použití a

deodorantní přípravky jiné než pro osobní hygienu.
(511) 1, 3, 5
(210) O-194508

(111) **262390**
(220) 01.08.2003
(151) 23.03.2004
(540)

DEROSAN

(730) **MIKA a. s.**, Skalka 1858, Česká Třebová, 56002, CZ
(740) Ing. Vladimír Čmejla, Pavlická 1, Praha 5 - Sobín, 15521
(510) (1) chemické výrobky určené pro průmysl, přípravky pro odmašťování kovů, řezné kapaliny, separační přípravky, nemrznoucí chladicí kapaliny, nemrznoucí kapaliny do ostříkovačů vozidel, chemické přípravky pro čištění a údržbu fasád a obkladů; (3) přípravky pro bělení a jiné prostředky, pevná a tekutá mýdla, tělová mýdla, vlasové přípravky pro snadné rozčesávání vlasů, přípravky pro snadnou úpravu vlasů, lázně a pěny do koupele, dámské a pánské parfémy a deodoranty, dámské a pánské toaletní vody, dámské a pánské kolínské vody, zubní pasty, zubní gely, ústní vody, mycí pasty, regenerační přípravky, tělové krémy, opalovací přípravky, přípravky a emulze pro opalování, masážní přípravky, mycí, čistící, bělicí, změkčovací, prací přípravky, leštící přípravky; (5) desinfekční prostředky pro hygienické a lékařské použití a deodorantní přípravky jiné než pro osobní hygienu.

(511) 1, 3, 5
(210) O-194509

(111) **262396**
(220) 01.08.2003
(151) 23.03.2004
(540)

MIKA KISS CLASIC

(730) **MIKA a. s.**, Skalka 1858, Česká Třebová, 56002, CZ
(740) Ing. Vladimír Čmejla, Pavlická 1, Praha 5 - Sobín, 15521
(510) (1) chemické výrobky určené pro průmysl, přípravky pro odmašťování kovů, řezné kapaliny, separační přípravky, nemrznoucí chladicí kapaliny, nemrznoucí kapaliny do ostříkovačů vozidel, chemické přípravky pro čištění a údržbu fasád a obkladů; (3) přípravky pro bělení a jiné prostředky, pevná a tekutá mýdla, tělová mýdla, vlasové přípravky pro snadné rozčesávání vlasů, přípravky pro snadnou úpravu vlasů, lázně a pěny do koupele, dámské a pánské parfémy a deodoranty, dámské a pánské toaletní vody, dámské a pánské kolínské vody, zubní pasty, zubní gely, ústní vody, mycí pasty, regenerační přípravky, tělové krémy, opalovací přípravky, přípravky a emulze pro opalování, masážní přípravky, mycí, čistící, bělicí, změkčovací, prací přípravky, leštící přípravky; (5) desinfekční prostředky pro hygienické a lékařské použití a deodorantní přípravky jiné než pro osobní hygienu.

(511) 1, 3, 5
(210) O-194517

(111) **262398**
(220) 01.08.2003
(151) 23.03.2004
(540)

(730) **Pečivárne Lipt. Hrádok s.r.o.**, Liptovská Porúbka 347, Liptovský Hrádok, SK
(740) Unipatent, Dipl. Ing. Jiří Chlustina, Jana Masaryka 43-47, Praha 2, 12000
(510) (30) trvanlivé a polotrvanlivé pečivo, jemné pečivo, výrobky z mouky a obilovin, oplatky, sušenky, napolitánky, müsli, keksy, biskvity, tyčinky, vafle, perníky, medovníky, koláče, zákusky, dorty, trvanlivé pečivo čokoládové a nečokoládové, piškoty, výrobky v tř. 30 obsahující kakao a/nebo kávu, kakaové, čokoládové, kávové, oříškové a ovocné náplně a krémy,

trubičky, suchary, krekerky (slané pečivo), pralinky, výrobky z kakaa, fondán, plněné koláče, mandlové cukrovinky, kandys jako potrava, obilninové lupínky a vločky, čokoláda, čokoládové a nečokoládové cukrovinky, bonbóny, lízátko, želé, komprimáty, mentolové pastilky, žvýkačky ne pro lékařské účely, zmrzliny, mandlová pasta, marcipán, jedlé ozdobny na dorty a zákusky, lístkové těsto, máslové a tukové těsto, potraviny na bázi ovsu, čokoládové a kakaové polevy, ovocné želé, cukrovinky na zdobení vánočních stromů, kávové příchuti, chuťové přísady, karamely, pastilky, diabetické výrobky zahrnuté ve tř. 30.

(511) 30
(210) O-194520

(111) **262433**
(220) 06.08.2003
(151) 23.03.2004
(540)

Cartatto

(730) **PINKO a.s.**, Vlašimská 409, Benešov, 25601, CZ
(740) Ing. Novotný Jaroslav, Římská 45, Praha 2, 12000
(510) (29) mléčné výrobky; (30) zmrzliny a mražené výrobky zařazené v této třídě; (32) nealkoholické nápoje.
(511) 29, 30, 32
(210) O-194685

(111) **262456**
(220) 11.08.2003
(151) 23.03.2004
(540)

COONOOR

(730) **Ing. Václav Landovský - BETA**, U Přehrady 3204/61, Jablonec nad Nisou, 46602, CZ
(740) Ing. Markes Libor, Grohova 54, Brno, 60200
(510) (25) veškeré oděvy a prádlo, obuv a pokrývky hlavy.
(511) 25
(210) O-194790

(111) **262479**
(220) 12.08.2003
(151) 23.03.2004
(540)



(730) **HARDCORE ENTERPRISES Pty. Ltd.**, 30-40 Flockhart Street, Abbotsford Vic 3067, AU
(740) Rott, Růžička & Guttman Patentové, známkové a advokátní kanceláře, JUDr. Vladimír Rott, Vinohradská 37, Praha 2, 12000
(510) (25) pánské a dámské oděvy, včetně triček, košil, tílek, kalhot, tepláků, šortek, plavek, sak, kecky, ponožky, sukně, šaty, blůzy, kloboučky a obuv.
(511) 25
(210) O-194866

(111) **262480**
(220) 12.08.2003
(151) 23.03.2004
(540)



(730) **HARDCORE ENTERPRISES Pty. Ltd.**, 30-40 Flockhart Street, Abbotsford Vic 3067, AU

- (740) Rott, Růžička & Guttman Patentové, známkové a advokátní kanceláře, JUDr. Vladimír Rott, Vinohradská 37, Praha 2, 12000
(510) (25) pánské a dámské oděvy, včetně triček, košil, tílek, kalhot, tepláků, šortek, plavek, sak, kecky, ponožky, sukně, šaty, blůzy, klobouky a obuv.
(511) 25
(210) O-194867

- (111) **262481**
(220) 12.08.2003
(151) 23.03.2004
(540)



- (730) **HARDCORE ENTERPRISES Pty. Ltd.**, 30-40 Flockhart Street, Abbotsford Vic 3067, AU
(740) Rott, Růžička & Guttman Patentové, známkové a advokátní kanceláře, JUDr. Vladimír Rott, Vinohradská 37, Praha 2, 12000
(510) (25) pánské a dámské oděvy, včetně triček, košil, tílek, kalhot, tepláků, šortek, plavek, sak, kecky, ponožky, sukně, šaty, blůzy, klobouky a obuv.
(511) 25
(210) O-194868

- (111) **262530**
(220) 21.08.2003
(151) 23.03.2004
(540)



- (730) **Pavel Láznička**, Na Fabiáně 2352/5, Říčany, 25101, CZ
(510) (20) spací pytle na Kempování; (25) obuv a oděvy pro vysokohorskou turistiku; (28) sportovní potřeby pro horolezectví a vysokohorskou turistiku v rámci této třídy; (35) pomoc při řízení obchodních činností s využitím internetu, reklamní činnost; (41) půjčovna sportovních potřeb, provozování sportovních a kulturních akcí.
(511) 20, 25, 28, 35, 41
(210) O-195151

- (111) **262544**
(220) 26.08.2003
(151) 23.03.2004
(540)



- (730) **MOLEDA, a.s.**, Havlíčkovo náměstí 189/2, Praha 3, 13000, CZ
(740) Ing. Jarmila Javoříková, Kříby 4904, Zlín, 76005
(510) (18) kožená galanterie z kůže a imitace kůže, výrobky z těchto materiálů, jsou-li obsaženy ve třídě 18, zejména příruční tašky, tašky na spisy, kosmetické tašky a kufříky (kožená galanterie), cestovní necesery, náprsní tašky, peněženky, pouzdra na klíče,

pouzdra na řidičské průkazy, cestovní a příruční kufříky, deštníky; (25) obuv všeho druhu, oděvy, oděvní doplňky z textilu v rámci této třídy, kloboučnické zboží, čepice, rukavice, opasky; (35) propagační činnost, reklama, pomoc při řízení obchodní činnosti, obchodní administrativa, zprostředkovatelská činnost v oblasti obchodu i přes Internet, zejména s obuví, oděvy, kloboučnickým zbožím, čepicemi, rukavicemi, opasky, koženou galanterií z kůže a imitace kůže, výrobky z těchto materiálů, zejména příručními taškami, taškami na spisy, kosmetickými taškami a kufříky, cestovními necesery, náprsními taškami, peněženkami, pouzdra na řidičské průkazy, cestovními a příručními kufříky, deštníky, s krémy a leštidly na obuv, se samolešticími emulzemi, s impregnačními prostředky na obuv, s prostředky na údržbu obuvi ve sprejích - barvami na nubuk, na kůži.

- (511) 18, 25, 35
(210) O-195228

- (111) **263029**
(220) 04.07.2003
(151) 10.05.2004
(540)

DARDANUS

- (730) **Ing. Jindřich Kolařík**, Rybářská 2332, Frýdek-Místek - Místek, 73801, CZ
(740) Mgr. Václav Pacl, Pod Školou 1278, Šenov, 73934
(510) (6) obecné kovy v surovém a polozpracovaném stavu a jejich slitiny, kovové stavební konstrukce, též nepřenosné a stavební ocelové dílce, drobné kování pro stavební účely, plech, plechové tabule a svitky, plechové zboží spadající do této třídy, kovové mříže a mřížoví, kovový spojovací materiál, kovový šrot, zámečnické potřeby a výrobky kovové, trezory a bezpečnostní schránky; (35) poradenství a pomoc při řízení obchodní činnosti, obchodní informace, zprostředkovatelská činnost v oblasti obchodu, zakázek, předvádění zboží, zprostředkování interaktivní obchodní činnosti (Internet), vytváření a provozování obchodních sítí; (40) poradenství a zprostředkovatelská činnost v oblasti kovovýroby; (42) konstruktérská a projekční činnost ve strojírenství, inženýrské práce, zpracování studií jejich proveditelnosti, odborné technické poradenství a vypracovávání posudků, technické informace, zejména z oblasti strojírenství, dozor a technická inspekce, znalecké posudky, expertízy a tvorba předpisů pro provoz a údržbu zařízení, tvorba programového vybavení, zpracování dílenské a montážní výkresové dokumentace, měření okamžitého mechanického napětí, revize a zkoušky stavebních i technologických ocelových konstrukcí, rozbor mechanicko fyzikálních vlastností materiálů.

- (511) 6, 35, 40, 42
(210) O-193501

- (111) **263099**
(220) 01.08.2003
(151) 10.05.2004
(540)

LAKTOGEL

- (730) **MIKA a. s.**, Skalka 1858, Česká Třebová, 56002, CZ
(740) Ing. Vladimír Čmejla, Pavlická 1, Praha 5 - Sobín, 15521
(510) (1) chemické výrobky určené pro průmysl, přípravky pro odmašťování kovů, řezné kapaliny, separační přípravky, nemrznoucí chladicí kapaliny, nemrznoucí kapaliny do ostřikovačů vozidel, chemické přípravky pro čištění a údržbu fasád a obkladů; (5) desinfekční prostředky pro hygienické a lékařské použití a deodorantní přípravky jiné než pro osobní hygienu.

- (511) 1, 5
(210) O-194491

- (111) **263100**
(220) 01.08.2003
(151) 10.05.2004
(540)

SILVER KISS

- (730) **MIKA a. s.**, Skalka 1858, Česká Třebová, 56002, CZ
(740) Ing. Vladimír Čmejla, Pavlická 1, Praha 5 - Sobín, 15521
(510) (1) chemické výrobky určené pro průmysl, přípravky pro odmašťování kovů, řezné kapaliny, separační přípravky,

nemrznoucí chladicí kapaliny, nemrznoucí kapaliny do ostřikovačů vozidel, chemické přípravky pro čištění a údržbu fasád a obkladů; (3) přípravky pro bělení a jiné prostředky, pevná a tekutá mýdla, tělová mýdla, vlasové přípravky pro snadné rozčesávání vlasů, přípravky pro snadnou úpravu vlasů, lázně a pěny do koupele, dámské a pánské parfémy a deodoranty, dámské a pánské toaletní vody, dámské a pánské kolínské vody, zubní pasty, zubní gely, ústní vody, mycí pasty, regenerační přípravky, tělové krémy, opalovací přípravky, přípravky a emulze pro opalování, masážní přípravky, mycí, čistící, bělicí, změkčovací, prací přípravky, lešticí přípravky; (5) deodorantní přípravky jiné než pro osobní hygienu.

(511) 1, 3, 5
(210) O-194519

(111) **263101**
(220) 04.08.2003
(151) 10.05.2004
(540)

MALPLAST

(730) **BALCHEM, s.r.o.**, Blanenská 355, Kuřim, 66434, CZ
(740) Ing. Jarmila Javoříková, Křiby 4904, Zlín, 76005
(510) (1) maltové plastifikátory; (19) náhrady vápna.
(511) 1, 19
(210) O-194535

(111) **263102**
(220) 04.08.2003
(151) 10.05.2004
(540)

BETPLAST

(730) **BALCHEM, s.r.o.**, Blanenská 355, Kuřim, 66434, CZ
(740) Ing. Jarmila Javoříková, Křiby 4904, Zlín, 76005
(510) (1) plastifikační přísady do betonu.
(511) 1
(210) O-194536

(111) **263103**
(220) 04.08.2003
(151) 10.05.2004
(540)

BALSAN

(730) **BALCHEM, s.r.o.**, Blanenská 355, Kuřim, 66434, CZ
(740) Ing. Jarmila Javoříková, Křiby 4904, Zlín, 76005
(510) (1) konzervační přípravky do betonu a malty.
(511) 1
(210) O-194537

(111) **263104**
(220) 04.08.2003
(151) 10.05.2004
(540)

WINTERZIM

(730) **BALCHEM, s.r.o.**, Blanenská 355, Kuřim, 66434, CZ

(740) Ing. Jarmila Javoříková, Křiby 4904, Zlín, 76005
(510) (1) nemrznoucí přísady urychlující tvrdnutí betonu a malty.
(511) 1
(210) O-194538

(111) **263106**
(220) 04.08.2003
(151) 10.05.2004
(540)

WATERIZOL

(730) **BALCHEM, s.r.o.**, Blanenská 355, Kuřim, 66434, CZ
(740) Ing. Jarmila Javoříková, Křiby 4904, Zlín, 76005
(510) (1) práškové vodovzdorné chemické přípravky; (17) hydroizolační systémy.
(511) 1, 17
(210) O-194545

(111) **263107**
(220) 04.08.2003
(151) 10.05.2004
(540)

BALPEN EX

(730) **BALCHEM, s.r.o.**, Blanenská 355, Kuřim, 66434, CZ
(740) Ing. Jarmila Javoříková, Křiby 4904, Zlín, 76005
(510) (1) impregnační chemické přípravky pro dřevo a zdivo; (2) konzervační přípravky pro dřevo.
(511) 1, 2
(210) O-194546

(111) **263113**
(220) 04.08.2003
(151) 10.05.2004
(540)

BIOREPEL

(730) **BIOPREPARÁTY, spol. s r.o.**, Únětice 150, Únětice, 25262, CZ
(740) Rott, Růžička & Guttman Patentové, známkové a advokátní kanceláře, JUDr. Vladimír Rott, Vinohradská 37, Praha 2, 12000
(510) (5) přípravky k potlačování plísní a dalších mikroorganismů na zdivu a omítkách.
(511) 5
(210) O-194618

(111) **263115**
(220) 04.08.2003
(151) 10.05.2004
(540)

GREEN DOCTOR

(730) **BIOPREPARÁTY, spol. s r.o.**, Únětice 150, Únětice, 25262, CZ
(740) Rott, Růžička & Guttman Patentové, známkové a advokátní kanceláře, JUDr. Vladimír Rott, Vinohradská 37, Praha 2, 12000
(510) (1) přípravky pro údržbu travních porostů.
(511) 1
(210) O-194620

(111) **263120**
(220) 06.08.2003
(151) 10.05.2004
(540)

Merz Special Dragees

- (730) **Merz Pharma GmbH & Co. KGaA.**, Eckenheimer Landstrasse 100, 60318 Frankfurt am Main, DE (540)
(740) Čermák a spol., JUDr. Karel Čermák, Elišky Peškové 15/735, Praha 5, 15000
(510) (3) kosmetické přípravky; (5) farmaceutické přípravky.
(511) 3, 5
(210) O-194691

- (111) **263157**
(220) 14.08.2003
(151) 10.05.2004
(540)

ZAINA

- (730) **NAMARA s.r.o.**, V Pláni 533/9, Praha 4, 14200, CZ
(510) (29) maso, ryby, drůbež a zvěřina, masové výtažky, ovoce a zelenina konzervované, sušené a zavažené, želé, džemy, kompoty, vejce, mléko a mléčné výrobky, oleje a tuky jedlé; (30) káva, čaj, kakao, cukr, rýže, tapioka, kávové náhražky, med, sirup melasový, droždí pro kynutí, sůl, hořčice, ocet, omáčky /k ochucení/, koření, led pro osvěžení; (31) výrobky zemědělské, zahradnické, lesní a zrní neuvedené v jiných třídách, živá zvířata, čerstvé ovoce a zelenina, osivo, rostliny a přírodní květiny, krmivo pro zvířata, slad.
(511) 29, 30, 31
(210) O-194950

- (111) **263158**
(220) 14.08.2003
(151) 10.05.2004
(540)

ZARIFA

- (730) **NAMARA s.r.o.**, V Pláni 533/9, Praha 4, 14200, CZ
(510) (29) maso, ryby, drůbež a zvěřina, masové výtažky, ovoce a zelenina konzervované, sušené a zavažené, želé, džemy, kompoty, vejce, mléko a mléčné výrobky, oleje a tuky jedlé; (30) káva, čaj, kakao, cukr, rýže, tapioka, kávové náhražky, med, sirup melasový, droždí pro kynutí, sůl, hořčice, ocet, omáčky /k ochucení/, koření, led pro osvěžení; (31) výrobky zemědělské, zahradnické, lesní a zrní neuvedené v jiných třídách, živá zvířata, čerstvé ovoce a zelenina, osivo, rostliny a přírodní květiny, krmivo pro zvířata, slad.
(511) 29, 30, 31
(210) O-194951

- (111) **263371**
(220) 15.09.2003
(151) 10.05.2004
(540)



- (730) **Frömel Petr**, Lhota Rapotina 143, Skalice nad Svitavou, 67901, CZ
(740) Ing. Musil Dobroslav, patentová kancelář, Cejl 38, Brno, 60200
(510) (45) zajištění ochrany majetku a osob, bezpečnostní služba.
(511) 45
(210) O-195812

- (111) **263460**
(220) 25.09.2003
(151) 10.05.2004



- (730) **PAS Zábřeh na Moravě, a.s.**, U Dráhy 828/8, Zábřeh, 78913, CZ
(510) (12) vozidla, dopravní prostředky pozemní, vzdušné nebo vodní a veškeré náhradní díly pro tato vozidla a dopravní prostředky ve tř. 12; (35) činnost účetních poradců, vedení účetnictví, zprostředkování obchodu; (37) opravy karosérií, opravy silničních vozidel, zámečnictví ve tř. 37, opravy a montáž měřidel, pronájem stavebních zařízení; (39) pronájem vozidel a dopravních prostředků ze tř. 12, silniční motorová doprava; (40) kovoobrábění; (43) ubytovací služby, hostinská činnost.
(511) 12, 35, 37, 39, 40, 43
(210) O-196277

- (111) **263618**
(220) 29.10.2003
(151) 10.05.2004
(540)

oxamet

- (730) **Teva Czech Industries s.r.o.**, Ostravská 29, č.p. 305, Opava-Komárov, 74770, CZ
(740) Rott, Růžička a Guttman, patentová, známková a právní kancelář, JUDr. Rott Vladimír, Nad Štolou 12, Praha 7, 17000
(510) (5) farmaceutické výrobky.
(511) 5
(210) O-197435

- (111) **263619**
(220) 29.10.2003
(151) 10.05.2004
(540)

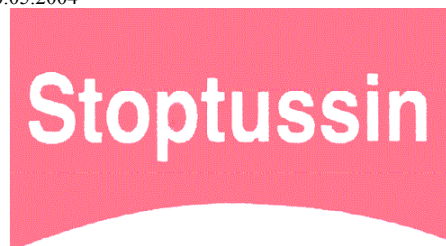

- (730) **Teva Czech Industries s.r.o.**, Ostravská 29, č.p. 305, Opava-Komárov, 74770, CZ
(740) Rott, Růžička & Guttman Patentové, známkové a advokátní kanceláře, JUDr. Vladimír Rott, Vinohradská 37, Praha 2, 12000
(510) (5) farmaceutické výrobky.
(511) 5
(210) O-197436

- (111) **263747**
(220) 04.08.2003
(151) 26.05.2004
(540)



(730) **BALCHEM, s.r.o.**, Blanenská 355, Kuřim, 66434, CZ
(740) Ing. Jarmila Javoříková, Křiby 4904, Zlín, 76005
(510) (1) chemické výrobky pro průmyslové účely, chemické výrobky jako doplňkové prostředky nebo plnidla pro stavební hmoty, vodovzdorné chemické přípravky, chemické impregnační prostředky určené pro beton, kámen, zdivo, omítky, maltu a dřevo, chemické konzervační přípravky do betonu a malty, nemrzoucí přísady urychlující tvrdnutí betonu a malty, chemické prostředky zpevňující a vyhlazující podlahy a zdivo, aditiva do betonů a impregnace betonu (jiné než barvy a oleje), prostředky pro vytvrzování betonu a utěšování povrchu betonu, plastifikátory, plastifikační přísady do betonu, umělé pryskyřice v prášku a v tekutém stavu, plastické hmoty zadržující umělou pryskyřici, rozpouštědla umělých pryskyřic, průmyslová pojidla, lepicí tmely a lepidla, polymerní disperze; (2) nátěrové hmoty, protikorozní nátěry, elastické nátěry, zpevňovací nátěry, podlahové nátěry apod., nátěrové systémy pro zpevněná prostranství, pro průmyslové a obchodní objekty, pro dopravní stavby, betonové a silniční mosty, odstíněné laky pro ochranu mazanin, konzervační přípravky pro dřevo, ochranné prostředky proti deteorizaci dřeva, mořidla, syntetické nátěry; (17) kaučuk, gutaperča, guma, balata a jejich náhražky, stavební hydroizolace všeho druhu, zejména hydroizolační tmely, hydroizolační nátěrové hmoty a prostředky pro izolaci betonu, cihelného a kamenného zdiva, hmoty těsnící, ucpávkové a izolační, tepelně izolační materiály; (19) stavební materiály nekovové, nátěrové hmoty pro stavebnictví, zejména penetrační prostředky, penetrační nátěry pro beton, samonivelizační cementové směsi a potěry, opravné vyrovnávací a průmyslové, stěrkové a zálivkové flexibilní hmoty pro dilatační spáry mostů, krytů vozovek a chodníků, letišť, zhutněných asfaltových a betonových vrstev a ploch, injektážní hmoty všeho druhu pro zpevnění betonu, cihelného a kameninového zdiva, cement, betonová vyvažující malta, opravářská malta, tekutá malta, dispoziční a čistící malta, malta na zdivo, náhrady vápna, sušící směsi na mazaniny, strojové omítky na bázi sádry nebo vápna, výrobky z vápence, sádrokartony, desky z malty a fasádní desky, drobný štěr, pískovec, výrobky z cementu nebo kamene pro stavbu cest a prostranství a pro zpevnění podlah a ploch, asfalt, smola a živce, výrobky z asfaltu pro stavebnictví; (35) dodavatelské služby pro třetí osoby, poskytování profesionálních obchodních a podnikatelských informací, poradenství v obchodní činnosti, pomoc při řízení obchodní činnosti, pomoc při řízení obchodních a průmyslových podniků, obchodní a podnikatelský průzkum, průzkum trhu, distribuce vzorků zboží, předváděného zboží, zprostředkování obchodu; (37) stavby občanské, průmyslové a jejich opravy, výstavba inženýrských sítí, aplikace samonivelizačních cementových potěrů opravných, vyrovnávacích a průmyslových, provádění betonových podlah a ploch kontinuálních, vakuovaných a speciálních s případnou úpravou povrchu penetrací, stěrkovým tmelem nebo nátěrem, penetrace podlah a ploch pro vyrovnávací a opravné cementové směsi, penetrace pro přípravu podkladu průmyslových podlah a ostatních ploch, včetně střech, konzultační a poradenské služby ve stavebnictví; (39) balení zboží, organizování cest, nákladní doprava, skladování nákladu, vykládání nákladu, skladování zboží, služby v dopravě a přepravě, spedice, zvláště související s přepravou a skladováním stavebních hmot a vybavením pro stavebnictví; (42) inženýrské práce, inženýrské expertízy, projektová činnost, studie technických projektů.

(511) 1, 2, 17, 19, 35, 37, 39, 42
(210) O-194534

(111) **263748**
(220) 04.08.2003
(151) 26.05.2004
(540)



DUROFLEX

(730) **BALCHEM, s.r.o.**, Blanenská 355, Kuřim, 66434, CZ
(740) Ing. Jarmila Javoříková, Křiby 4904, Zlín, 76005

(510) (1) polymerní disperze, vodovzdorné chemické přípravky; (17) hydroizolační nátěry; (19) ochranné vrstvy z cementové směsi.
(511) 1, 17, 19
(210) O-194544

(111) **263749**
(220) 04.08.2003
(151) 26.05.2004
(540)



BALTĚS

(730) **BALCHEM, s.r.o.**, Blanenská 355, Kuřim, 66434, CZ
(740) Ing. Jarmila Javoříková, Křiby 4904, Zlín, 76005
(510) (17) izolační materiály, izolační tkaniny, izolační pásy, vložky na těsnění, podložky na těsnění z pryže; (24) pogumované textilie.
(511) 17, 24
(210) O-194548

(111) **263750**
(220) 04.08.2003
(151) 26.05.2004
(540)



ANTIMAP

(730) **BALCHEM, s.r.o.**, Blanenská 355, Kuřim, 66434, CZ
(740) Ing. Jarmila Javoříková, Křiby 4904, Zlín, 76005
(510) (1) chemické roztoky pro odstraňování výkvětů minerálních solí a zbytků akrylátové penetrace.
(511) 1
(210) O-194549

(111) **264422**
(220) 11.08.2003
(151) 23.07.2004
(540)



FOTEX

(730) **FOTEX PLUS a.s.**, Rašínova 1, Brno, 60200, CZ
(740) JUDr. Bönisch Jiří, Poděbradova 102, Brno, 61200
(510) (9) přístroje fotografické, filmové a pro akumulaci, filmy exponované, filmové kamery (fotoaparáty), baterie články (elektrické); (16) černobílé a barevné fotografie, plakáty, fotoalba, fotorámy; (35) xerografické služby - černobílé a barevné kopírování, propagační a reklamní činnost, zprostředkování v oblasti obchodní činnosti; (40) vyvolávání filmů černobílých a barevných, vyvolávání diapozitivů, tiskařské služby - černobílý a barevný tisk z předloh a digitálních médií; (41) fotografování - portrétní fotografie, dětská fotografie, svatební fotografie, technické fotografie, reportážní fotografie.
(511) 9, 16, 35, 40, 41
(210) O-194794

(111) **264480**
(220) 17.09.2003
(151) 23.07.2004
(540)

SYNTHOVA

(730) **ARTIFEX INSTANT, s.r.o.**, Plzeňská 529, Toužim, 36401, CZ

- (740) TOCIK ŠINDELÁŘ & PARTNEŘI, advokátní kancelář, Mgr. Petr Šindelář, LL.M., Moskevská 66, Karlovy Vary, 36001
(510) (5) vitamínové přípravky, bílkovinami obohacené mléko; (29) mléko a mléčné výrobky, sušené mléko, náhrada vajec na pečení a vaření vyrobená na bázi mléka, směs na výrobu moučných výrobků a těst vyrobená na bázi mléka; (30) droždí a prášky do pečiva, škrobové výrobky jako potravina, chuťové přísady, aromatické přípravky do potravin.
(511) 5, 29, 30
(210) O-195970

- (111) **264529**
(220) 06.10.2003
(151) 23.07.2004
(540)

FE

- (730) **E.I. du Pont de Nemours and Company**, 1007 Market Street, Wilmington, DE, US
(740) Čermák a spol., JUDr. Karel Čermák, Elišky Peškové 15/735, Praha 5, 15000
(510) (1) chemikálie na hašení požárů.
(511) 1
(210) O-196579

- (111) **264552**
(220) 13.10.2003
(151) 23.07.2004
(540)



- (730) **Kolář - Stavebniny s.r.o.**, U Pískárny 495, Hrdějovice, 37361, CZ
(740) PatentCentrum Sedlák & Partners s.r.o., Husova 5, České Budějovice, 37001
(510) (6) kovové konstrukce komínů, kovové komíny, kovové komínové vložky a jiné součásti komínů, kovové části topenišť, kovové klempířské výrobky; (19) stavební materiály, zejména zdíci a výplňové, stavební hmoty, roury, trouby, trubky a tvarovky nekovové, stavební tvarovky, součásti komínů nekovové v jiných třídách nezařazené; (37) stavební výroba, výstavba a kompletace komínů, instalace kotlů, výstavba a montáže topenišť, montážní, servisní, údržbářské a opravárenské činnosti; (42) poradenské služby v oboru topenišť, komínů a komínové techniky, konstrukční, projektční a technologická činnost v oboru topenišť, komínů a komínové techniky, odborné posudky v oboru topenišť, komínů a komínové techniky, tvorba software pro uvedenou oblast.
(511) 6, 19, 37, 42
(210) O-196794

- (111) **264678**
(220) 05.11.2003
(151) 23.07.2004
(540)



- (730) **ORACLE AMERICA, INC.**, 500 Oracle Parkway, Redwood Shores, CA, US
(740) Společná advokátní kancelář Všetečka Zelený Švorčík Kalenský a partneři, JUDr. Petr Kalenský, Hálkova 2, Praha 2, 12000
(510) (9) přístroje a nástroje vědecké, námořní, geodetické,

fotografické, filmové, optické, přístroje pro vážení, měření, signalizaci, kontrolu (inspekci), záchranu a přístroje pro vyučování, přístroje a nástroje pro vedení, přepínání, přeměnu, akumulaci, regulaci nebo řízení elektrického proudu, přístroje pro záznam, převod, reprodukci zvuku nebo obrazu, magnetické nosiče dat, záznamové disky, automatické prodejní stroje a mechanismy pro zařízení na mince, registrační pokladny, počítačové stroje, přístroje na zpracování dat a počítače; (38) telekomunikační služby; (42) vědecké a technologické služby a s nimi spojený výzkum a návrhy, průmyslové analýzy a výzkum, návrh a vývoj počítačového hardwaru a softwaru.

- (511) 9, 38, 42
(210) O-197681

- (111) **264691**
(220) 06.11.2003
(151) 23.07.2004
(540)

ALADIN ANTIK

- (730) **ALADIN ANTIK s.r.o.**, Voskovcova 59/1075, Praha 5, 15200, CZ
(510) (35) zprostředkování výkupu a prodeje starožitností a použitého zboží; (36) oceňování starožitností, provozování zastavárny.
(511) 35, 36
(210) O-197740

- (111) **265085**
(220) 01.08.2003
(151) 25.08.2004
(540)



- (730) **DELTA PLZEŇ s.r.o.**, Pod Švabinami 15, Plzeň, 31200, CZ
(740) HM PARTNERS s. r. o., Ing. Zdeněk Michálek, 28. října 150, Ostrava, 70200
(510) (9) elektronické zabezpečovací systémy EZS, elektronické požární signalizace EPS, přístupové a vjezdové zabezpečovací systémy, kamerové systémy CCTV, pobočkové telefonní ústředny, ozvučovací systémy, informační elektronické tabule, zařízení pro jednotný čas, strukturované kabeláže a rozvody; (17) fólie z umělých hmot, kromě fólií na balení, zejména bezpečnostní a solární fólie na skleněné plochy; (37) stavební informace, zejména v oblasti zabezpečovací techniky v objektech, montáže a opravy zabezpečovací a signalizační techniky, ozvučovacích systémů, informačních elektronických tabulí, zařízení jednotného času, kamerových systémů, přístupových a vjezdových zabezpečovacích systémů, pobočkových telefonních ústředí a zařízení, strukturovaných kabeláží a rozvodů, montáže a opravy bezpečnostních, termoizolačních, protislunečních a ostatních fólií z umělých hmot, revize bezpečnostních, protipožárních, kamerových, ozvučovacích systémů, slaboproudých i silnoproudých rozvodů; (42) projektování bezpečnostních, protipožárních, kamerových, ozvučovacích systémů, slaboproudých i silnoproudých rozvodů.
(511) 9, 17, 37, 42
(210) O-194476

- (111) **265173**
(220) 02.09.2003
(151) 25.08.2004
(540)



- (730) **AQUEL BOHEMIA, s.r.o.**, Vesecká 97, Liberec 6, 46006, CZ
(740) PATENT LIBEREC, patentová a známková kancelář, Ing. Vladimír Janko, Pivovarská 53, Jablonec nad Nisou, 46601
(510) (7) vysavače prachu; (11) filtrační zařízení na pitnou vodu,

zařízení na úpravu vody, zvlhčovače vzduchu, zařízení na (220) 08.09.2003
úpravu a filtraci vzduchu, klimatizační zařízení; (36) pojistky (151) 25.08.2004
životní a důchodové, úrazové pojištění, zprostředkování (540)
pojištění.
(511) 7, 11, 36
(210) O-195454

(111) **265174**
(220) 02.09.2003
(151) 25.08.2004
(540)

AQUEL

(730) **AQUEL BOHEMIA, s.r.o.**, Vesecká 97, Liberec 6, 46006, CZ
(740) PATENT LIBEREC, patentová a známková kancelář, Ing. Vladimír Janko, Pivovarská 53, Jablonec nad Nisou, 46601
(510) (7) vysavače prachu; (11) filtrační zařízení na pitnou vodu, zařízení na úpravu vody, zvlhčovače vzduchu, zařízení na úpravu a filtraci vzduchu, klimatizační zařízení; (36) pojistky životní a důchodové, úrazové pojištění, zprostředkování pojištění.
(511) 7, 11, 36
(210) O-195455

(111) **265182**
(220) 04.09.2003
(151) 25.08.2004
(540)



(730) **DEKORA-Jeniček, a. s.**, Nádražní 161, Ždírec nad Doubravou, 58263, CZ
(740) Malinský Josef, Adámkova 149, Hlinsko, 53901
(510) (23) nitě a příze k textilním účelům; (24) textilní výrobky neobsažené v jiných třídách; (42) technické poradenství, dezinatura a vývoj.
(511) 23, 24, 42
(210) O-195566

(111) **265183**
(220) 04.09.2003
(151) 25.08.2004
(540)

DEKORA

(730) **DEKORA-Jeniček, a. s.**, Nádražní 161, Ždírec nad Doubravou, 58263, CZ
(740) Malinský Josef, Adámkova 149, Hlinsko, 53901
(510) (23) nitě a příze k textilním účelům; (24) textilní výrobky neobsažené v jiných třídách; (42) technické poradenství, dezinatura a vývoj.
(511) 23, 24, 42
(210) O-195567

(111) **265195**
(220) 08.09.2003
(151) 25.08.2004
(540)

POLYDEKOR

(730) **POLYDEKOR, spol. s r.o.**, Pivovarská 670, Česká Lípa, 47011, CZ
(740) Malinský Josef, Adámkova 149, Hlinsko, 53901
(510) (23) nitě a příze k textilním účelům; (24) textilní výrobky neobsažené v jiných třídách; (42) technické poradenství, dezinatura a vývoj.
(511) 23, 24, 42
(210) O-195642

(111) **265196**



spol. s r.o.

(730) **POLYDEKOR, spol. s r.o.**, Pivovarská 670, Česká Lípa, 47011, CZ
(740) Malinský Josef, Adámkova 149, Hlinsko, 53901
(510) (23) nitě a příze k textilním účelům; (24) textilní výrobky neobsažené v jiných třídách; (42) technické poradenství, dezinatura a vývoj.
(511) 23, 24, 42
(210) O-195643

(111) **265502**
(220) 01.12.2003
(151) 25.08.2004
(540)



(730) **MOLEDA, a.s.**, Havlíčkovo náměstí 189/2, Praha 3, 13000, CZ
(510) (18) kožená galanterie z kůže a imitace kůže, výrobky z těchto materiálů, jsou-li obsaženy ve třídě 18, zejména příruční tašky, tašky na spisy, kosmetické tašky a kuffíky (kožená galanterie), cestovní neceséry, náprsní tašky, peněženky, pouzdra na klíče, pouzdra na řidičské průkazy, cestovní a příruční kuffíky, deštníky; (25) obuv všeho druhu, oděvy, oděvní doplňky z textilu v rámci této třídy, kloboučnické zboží, čepice, rukavice, opasky; (35) propagační činnost, reklama, pomoc při řízení obchodní činnosti, obchodní administrativa, zprostředkovatelská činnost v oblasti obchodu i přes Internet, zejména s obuví, oděvy, kloboučnickým zbožím, čepicemi, rukavicemi, opasky, koženou galanterií z kůže a imitace kůže, výrobky z těchto materiálů, zejména příručními taškami, taškami na spisy, kosmetickými taškami a kuffíky, cestovními neceséry, náprsními taškami, peněženkami, pouzdra na řidičské průkazy, cestovními a příručními kuffíky, deštníky, s krémy a leštidly na obuv, se samolešticími emulzemi, s impregnačními prostředky na obuv, s prostředky na údržbu obuvi ve sprejích - barvami na nubuk, na kůži.
(511) 18, 25, 35
(210) O-198693

(111) **265656**
(220) 22.12.2003
(151) 25.08.2004
(540)

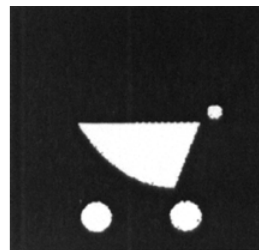

(730) **Regata Čechy, a.s.**, Čilova 304/9, Praha 6, 16000, CZ
(740) Šachta, Zmeškal & partneři, Ing. Kratochvíl Václav, Radlická 28/663, Praha 5, 15000
(510) (16) atlasy, fotografie, kalendáře, kancelářské potřeby, katalogy, knihy, noviny, papírenské výrobky, prospekty, mapy, obtisky, pohlednice, reprodukce, samolepky, tiskoviny; (35) obchodní nebo podnikatelské informace, reklama, propagace,

marketing, poradenská činnost v oblasti podnikání, pomoc při řízení obchodní činnosti, pronájem průmyslového zboží v rámci této třídy, zprostředkovatelská činnost v oblasti obchodu a obchodních služeb, dovozní a vývozní kancelář, pronájem reklamních ploch; (36) realitní kancelář, nákup, správa a pronájem nemovitostí, směnářské služby, kapitálové investice, leasing; (37) úklid interiérů, úklidové práce, čištění budov, praní, žehlení; (39) doprava a skladování zboží, informace o dopravě a skladování, pronájem skladišť, pronájem parkovacích ploch, vedení skladové evidence zboží, pronájem obalů a přepravek; (43) hostinská činnost, provozování restaurací, barů, bufetů, kaváren, jídelen, pronájem jednacích, místností, zásobování; (44) kadeřnické salóny, solária, salóny krásy, ošetrovatelské služby, pronájem zdravotnických zařízení a lékáren, zahradnické služby.

(511) 16, 35, 36, 37, 39, 43, 44
(210) O-199432

(111) **265657**
(220) 22.12.2003
(151) 25.08.2004
(540)



**obchodní domy
Regata**

(730) **Regata Čechy, a.s.**, Čilova 304/9, Praha 6, 16000, CZ
(740) Šachta, Zmeškal & partneři, Ing. Kratochvíl Václav, Radlická 28/663, Praha 5, 15000
(510) (16) atlasy, fotografie, kalendáře, kancelářské potřeby, katalogy, knihy, noviny, papírenské výrobky, prospekty, mapy, obtisky, pohlednice, reprodukce, samolepky, tiskoviny; (35) obchodní nebo podnikatelské informace, reklama, propagace, marketing, poradenská činnost v oblasti podnikání, pomoc při řízení obchodní činnosti, pronájem průmyslového zboží v rámci této třídy, zprostředkovatelská činnost v oblasti obchodu a obchodních služeb, dovozní a vývozní kancelář, pronájem reklamních ploch; (36) realitní kancelář, nákup, správa a pronájem nemovitostí, směnářské služby, kapitálové investice, leasing; (37) úklid interiérů, úklidové práce, čištění budov, praní, žehlení; (39) doprava a skladování zboží, informace o dopravě a skladování, pronájem skladišť, pronájem parkovacích ploch, vedení skladové evidence zboží, pronájem obalů a přepravek; (43) hostinská činnost, provozování restaurací, barů, bufetů, kaváren, jídelen, pronájem jednacích, místností, zásobování; (44) kadeřnické salóny, solária, salóny krásy, ošetrovatelské služby, pronájem zdravotnických zařízení a lékáren, zahradnické služby.
(511) 16, 35, 36, 37, 39, 43, 44
(210) O-199433

(111) **265658**
(220) 22.12.2003
(151) 25.08.2004
(540)



(730) **Regata Čechy, a.s.**, Čilova 304/9, Praha 6, 16000, CZ
(740) Šachta, Zmeškal & partneři, Ing. Kratochvíl Václav, Radlická 28/663, Praha 5, 15000
(510) (16) atlasy, fotografie, kalendáře, kancelářské potřeby, katalogy, knihy, noviny, papírenské výrobky, prospekty, mapy, obtisky, pohlednice, reprodukce, samolepky, tiskoviny; (35) obchodní nebo podnikatelské informace, reklama, propagace,

marketing, poradenská činnost v oblasti podnikání, pomoc při řízení obchodní činnosti, pronájem kancelářských strojů, zařízení a potřeb, pronájem průmyslového zboží v rámci této třídy, správa hotelů, zprostředkovatelská činnost v oblasti obchodu a obchodních služeb, dovozní a vývozní kancelář; (36) realitní kancelář, nákup, správa a pronájem nemovitostí, pronájem bytů, směnářské služby, kapitálové investice, leasing; (37) úklid interiérů, úklidové práce, čištění budov, praní, žehlení; (39) doprava a skladování zboží, informace o dopravě a skladování, pronájem skladišť, pronájem parkovacích ploch, vedení skladové evidence zboží, pronájem obalů a přepravek, taxislužba, organizování cest, doprovázení turistů, cestovní kancelář; (41) informace o možnostech zábavy a rekreace, půjčování sportovního nářadí a náčiní a sportovních potřeb, vydávání textů s výjimkou reklamních nebo náborových, provozování tělovýchovných zařízení a zařízení sloužících k regeneraci a rekondici, sportovní a kulturní aktivity, pronájem kulečnických stolů a příslušenství, pronájem sportovních zařízení; (43) zajišťování a zprostředkování ubytování, hostinská činnost, hotelové služby, provozování hotelů, penzionů, restaurací, barů, bufetů, kaváren, jídelen, klubů a poskytování souvisejících služeb (pokojový servis, úklid aj.), poskytování přechodného ubytování, pronájem jednacích místností, zásobování; (44) kadeřnické salóny, solária, salóny krásy, fyzikální terapie, lázně, ošetrovatelské služby, pronájem zdravotnických zařízení, zotavovny, zahradnické služby.

(511) 16, 35, 36, 37, 39, 41, 43, 44
(210) O-199434

(111) **265754**
(220) 13.02.2004
(151) 25.08.2004
(540)

CIC

(730) **CIC plus, a.s.**, Čimická 557/52, Praha 8 - Kobylisy, 18200, CZ
(740) PROPATENT, Ing. Vlasta Sedláčková, Ke Katerinkám 1393, Praha 4, 14900
(510) (35) zprostředkování obchodních záležitostí, poradenské, konzultační, informační a propagační služby - vše v obchodní činnosti; (36) zprostředkovatelské služby v pojišťovnictví a finančnictví, poradenské, konzultační a informační služby v oblasti pojišťovnictví a finančnictví; (41) výchovné a vzdělávací služby, pořádání přednášek a sympozií.
(511) 35, 36, 41
(210) O-343120

(111) **265946**
(220) 25.08.2003
(151) 29.09.2004
(540)



(730) **Petr Beran**, Dukelských hrdinů 16, Praha 7, 17000, CZ
(740) JUDr. Aleš Zábrš, advokát a patentový zástupce, Na Beránce 2, Praha 6, 16000
(510) (35) inzertní, reklamní a propagační činnost, pomoc při řízení obchodní činnosti, obstaravatelská a zprostředkovatelská činnost v oblasti obchodu, obchodní administrativa, marketing, kancelářské práce; (37) stavby a opravy, obstaravatelská a zprostředkovatelská činnost v oblasti stavebnictví, oprav a instalací, zajišťování nepřetržitých havarijních služeb; (39) záchranné služby.
(511) 35, 37, 39
(210) O-195211

(111) **266055**
(220) 17.10.2003

(151) 29.09.2004
(540)



- (730) **LEROS, s.r.o.**, U Národní galerie 470, Praha 5 - Zbraslav, 15000, CZ
(740) ČERVENKA, KLEINTOVÁ, TURKOVÁ Patentová, známková a advokátní kancelář, Ing. Eva Kleintová, Budečská 6/974, Praha 2 - Vinohrady, 12000
(510) (3) výrobky kosmetické, prostředky pro hygienu zubů a ústní dutiny, zubní pasty a prášky, prostředky pro hygienu těla, zejména mýdla, tělové šampony, koupelové směsi, vlasové šampony a jiné prostředky pro mytí a ošetřování vlasů, masážní prostředky pro kosmetické účely, výtažky z bylin a květů pro kosmetické účely, výrobky voňavkářské; (5) výrobky farmaceutické, léčiva, léčivé byliny, výrobky posilující a dietetické pro léčebné účely, léčivé přípravky pro ošetřování zubů a ústní dutiny, masážní prostředky pro léčebné účely, desinfekční prostředky, přípravky baktericidní a fungicidní, medicínální nápoje, zejména čaje a vína, sirupy k farmaceutickým účelům, bylinné čaje; (30) čaje všeho druhu včetně bylinných a ovocných, dietetické prostředky a potraviny k neléčebným účelům, rostlinné výtažky do potravin, bonbony, žvýkací gummy; (44) odborné posudky a poradenství v oboru sběru a pěstování léčivých rostlin.
(511) 3, 5, 30, 42
(210) O-196999

(111) **266056**
(220) 17.10.2003
(151) 29.09.2004
(540)



- (730) **LEROS, s.r.o.**, U Národní galerie 470, Praha 5 - Zbraslav, 15000, CZ
(740) ČERVENKA, KLEINTOVÁ, TURKOVÁ Patentová, známková a advokátní kancelář, Ing. Eva Kleintová, Budečská 6/974, Praha 2 - Vinohrady, 12000
(510) (3) výrobky kosmetické, prostředky pro hygienu zubů a ústní dutiny, zubní pasty a prášky, prostředky pro hygienu těla, zejména mýdla, tělové šampony, koupelové směsi, vlasové šampony a jiné prostředky pro mytí a ošetřování vlasů, masážní prostředky pro kosmetické účely, výtažky z bylin a květů pro kosmetické účely, výrobky voňavkářské; (5) výrobky farmaceutické, léčiva, léčivé byliny, výrobky posilující a dietetické pro léčebné účely, léčivé přípravky pro ošetřování zubů a ústní dutiny, masážní prostředky pro léčebné účely, desinfekční prostředky, přípravky baktericidní a fungicidní, medicínální nápoje, zejména čaje a vína, sirupy k farmaceutickým účelům, bylinné čaje; (30) čaje všeho druhu včetně bylinných a ovocných, dietetické prostředky a potraviny k neléčebným účelům, rostlinné výtažky do potravin, bonbony, žvýkací gummy; (44) odborné posudky a poradenství v oboru sběru a pěstování léčivých rostlin.
(511) 3, 5, 30, 42
(210) O-197000

(111) **266476**
(220) 13.02.2004
(151) 29.09.2004

(540)



- (730) **CIC plus, a.s.**, Čimická 557/52, Praha 8 - Kobylisy, 18200, CZ
(740) PROPATENT, Ing. Vlasta Sedláčková, Ke Kateřinkám 1393, Praha 4, 14900
(510) (35) zprostředkování obchodních služeb, poradenské, konzultační, informační a propagační služby - vše v obchodní činnosti; (36) zprostředkovatelské služby pojišťovnictví a finančních služeb, poradenské, konzultační, informační a propagační služby v oblasti pojišťovnictví a finančních služeb; (41) výchovná a vzdělávací činnost, pořádání přednášek a sympozií.
(511) 35, 36, 41
(210) O-343121

(111) **266508**
(220) 23.02.2004
(151) 29.09.2004
(540)

MYCOSORB

- (730) **Alltechnology C.Z. s.r.o.**, Pod Klauidiánkou 1065/12, Praha 4 - Podolí, 14700, CZ
(740) Jiří Markvart, Kateřinská 40/466, Praha 2, 12000
(510) (1) chemické výrobky určené pro průmysl, vědy a fotografii, jakož i pro zemědělství, zahradnictví a lesnictví; (5) veterinářské výrobky.
(511) 1, 5
(210) O-343383

(111) **266509**
(220) 23.02.2004
(151) 29.09.2004
(540)

SEL - PLEX

- (730) **Alltechnology C.Z. s.r.o.**, Pod Klauidiánkou 1065/12, Praha 4 - Podolí, 14700, CZ
(740) Jiří Markvart, Kateřinská 40/466, Praha 2, 12000
(510) (5) veterinářské výrobky.
(511) 5
(210) O-343384

(111) **267868**
(220) 11.03.2004
(151) 29.11.2004
(540)



- (730) **UJP PRAHA a. s.**, Nad Kaminkou 1345, Praha-Zbraslav, 15610, CZ
(740) JUDr. Miroslav Kupka, Levého 1532, Rakovník, 26901
(510) (10) lékařské přístroje, nástroje a potřeby, zejména radiologické přístroje pro lékařské účely, radioterapeutické a radiodiagnostické přístroje, rentgenové přístroje pro lékařské účely, radioterapeutické ozařovny a jejich vybavení; (37) opravy a servis přístrojů zdravotnické techniky, opravy a servis přístrojové techniky pro radioterapeutické ozařovny; (42) výzkum a vývoj v oblasti lékařských přístrojů, nástrojů a potřeb.
(511) 10, 37, 42
(210) O-344020

(111) **267869**
(220) 11.03.2004
(151) 29.11.2004
(540)



(730) **UJP PRAHA a. s.**, Nad Kamínkou 1345, Praha-Zbraslav, 15610, CZ
(740) JUDr. Miroslav Kupka, Levého 1532, Rakovník, 26901
(510) (10) lékařské přístroje, nástroje a potřeby, zejména radiologické přístroje pro lékařské účely, radioterapeutické a radiodiagnostické přístroje, rentgenové přístroje pro lékařské účely, radioterapeutické ozařovny a jejich vybavení; (37) opravy a servis přístrojů zdravotnické techniky, opravy a servis přístrojové techniky pro radioterapeutické ozařovny; (42) výzkum a vývoj v oblasti lékařských přístrojů, nástrojů a potřeb.
(511) 10, 37, 42
(210) O-344021

(111) **267870**
(220) 11.03.2004
(151) 29.11.2004
(540)



(730) **UJP PRAHA a. s.**, Nad Kamínkou 1345, Praha - Zbraslav, 15610, CZ
(740) JUDr. Miroslav Kupka, Levého 1532, Rakovník, 26901
(510) (10) lékařské přístroje, nástroje a potřeby, zejména radiologické přístroje pro lékařské účely, radioterapeutické a radiodiagnostické přístroje, rentgenové přístroje pro lékařské účely, radioterapeutické ozařovny a jejich vybavení; (37) opravy a servis přístrojů zdravotnické techniky, opravy a servis přístrojové techniky pro radioterapeutické ozařovny; (42) výzkum a vývoj v oblasti lékařských přístrojů, nástrojů a potřeb.
(511) 10, 37, 42
(210) O-344022

(111) **268066**
(220) 21.06.2004
(151) 29.11.2004
(540)



(730) **EVRAZ VÍTKOVICE STEEL, a.s.**, Štramberská č.p. 2871/47, Ostrava, Hulváky, 70900, CZ
(510) (6) válcovaný materiál všeho druhu kromě trub, výpalky, kontinuálně odlévané předvalky; (35) prezentační činnost, poskytování informací z oblasti trhu s hutními produkty s využitím zejména Internetu.
(511) 6, 35
(210) O-355544

(111) **268088**
(220) 08.07.2003
(151) 15.12.2004
(540)

Santé s. r. o.

(730) **Santé s. r. o.**, Zelená 1990/27, Praha 6, 16000, CZ
(510) (5) farmaceutické a veterinářské výrobky, hygienické výrobky pro léčebné účely, diabetické přípravky pro léčebné účely, potraviny pro batolata, náplasti, obvazový materiál, materiály pro plombování zubů a pro zubní otisky, dezinfekční přípravky, výrobky pro hubnutí škodlivých zvířat: fungicidy, herbicidy; (10) přístroje a nástroje chirurgické a zařízení lékařské, zubní a veterinářské, umělé údy, oči a zuby, ortopedické potřeby vyjma zdravotní a ortopedické obuvi a příslušenství této obuvi, materiál na sešívání ran; (32) piva, minerální vody, šumivé nápoje a jiné nápoje nealkoholické i obohacené bylinnými extrakty a vitamíny, nápoje a šťávy ovocné, sirupy a jiné přípravky k zhotovování nápojů; (35) propagační činnost, reklama, pomoc pro řízení obchodní činnosti, obchodní administrativa, kancelářské práce; (39) doprava osob a materiálu, zejména při zajišťování zdravotní péče; (41) výchova, školení, zábava, sportovní a kulturní aktivity, vydavatelství, zprostředkování služeb, zejména přednášky a školení v oblasti zdravotnictví; (42) vědecké a technologické služby, zejména ve zdravotnictví a s nimi spojený výzkum a vývoj, návrh a vývoj počítačového hardwaru a softwaru; (44) lékařské služby, péče léčebná, hygienická a kosmetická, závodní zdravotní péče, všeobecné a vnitřní lékařství, ambulanci péče, lékárenské poradenství, péče o hygienu a krásu osob a zvířat, zemědělské, zahradnické a lesnické služby.
(511) 5, 10, 32, 35, 39, 41, 42, 44
(210) O-193628

(111) **268181**
(220) 17.10.2003
(151) 28.12.2004
(540)

MILLENIUM

(730) **LEROS, s.r.o.**, U Národní galerie 470, Praha 5 - Zbraslav, 15000, CZ
(740) ČERVENKA, KLEINTOVÁ, TURKOVÁ Patentová, známková a advokátní kancelář, Ing. Eva Kleintová, Budečská 6/974, Praha 2 - Vinohrady, 12000
(510) (5) čaje dietetické a medicínální všeho druhu, zejména bylinné a ovocné včetně jejich směsí.
(511) 5
(210) O-196997

(111) **268756**
(220) 27.04.2004
(151) 28.12.2004
(540)

AFRO

(730) **JH GROUP spol. s r.o.**, Jarošovská 56/II, Jindřichův Hradec, 37701, CZ
(740) Ing. Vlasta Sedláčková, Ke Kateřinkám 1393, Praha 4, 14900
(510) (29) maso, ryby, drůbež a zvěřina, masné výrobky, paštiky, masové krémy, uzeniny, ovoce a zelenina konzervované, sušené a zavařené, želé, džemy, vejce, mléko a mléčné výrobky, náplně do pečiva z uvedených výrobků, zejména hotové ovocné náplně; (30) káva, čaj, cukr, rýže, kakaové náhražky, přípravky z obilnin, pečivo, cukrovinky, zmrzlina, med, sirup, hořčice, koření, omáčky (k ochucení), náplně do pečiva z uvedených výrobků - v rámci této třídy; (31) výrobky zemědělské, zahradnické, lesní, čerstvé ovoce a zelenina, mák, ořechy, náplně do pečiva z ořechů, máku a ovoce - v rámci této třídy.
(511) 29, 30, 31
(210) O-345897

(111) **268964**
(220) 17.10.2003
(151) 26.01.2005

(540)



- (730) **LEROS, s.r.o.**, U Národní galerie 470, Praha 5 - Zbraslav, 15000, CZ
(740) ČERVENKA, KLEINTOVÁ, TURKOVÁ Patentová, známková a advokátní kancelář, Ing. Eva Kleintová, Budečská 6/974, Praha 2 - Vinohrady, 12000
(510) (3) výrobky kosmetické, prostředky pro hygienu zubů a ústní dutiny, zubní pasty a prášky, prostředky pro hygienu těla, zejména mýdla, tělové šampony, koupelové směsi, vlasové šampony a jiné prostředky pro mytí a ošetřování vlasů, masážní prostředky pro kosmetické účely, výtažky z bylin a květů pro kosmetické účely, výrobky voňavkářské; (5) výrobky farmaceutické, léčiva, léčivé byliny, výrobky posilující a dietetické pro léčebné účely, léčivé přípravky pro ošetřování zubů a ústní dutiny, masážní prostředky pro léčebné účely, desinfekční prostředky, přípravky baktericidní a fungicidní, medicínální nápoje, zejména čaje a vína, sirupy k farmaceutickým účelům, bylinné čaje; (30) čaje všeho druhu včetně bylinných a ovocných, dietetické prostředky a potraviny k neléčebným účelům, rostlinné výtažky do potravin, bonbony, žvýkací gumy; (44) odborné posudky a poradenství v oboru sběru a pěstování léčivých rostlin.
- (511) 3, 5, 30, 42
(210) O-196998

- (111) **269072**
(220) 02.03.2004
(151) 26.01.2005
(540)

CEBA

- (730) **CIC plus, a.s.**, Čimická 557/52, Praha 8 - Kobylisy, 18200, CZ
(740) PROPATENT, Ing. Vlasta Sedláčková, Ke Kateřinkám 1393, Praha 4, 14900
(510) (35) zprostředkování obchodních služeb, poradenské, konzultační, informační a propagační služby v obchodní činnosti; (36) zprostředkovatelské služby v pojišťovnictví a finančnictví, poradenské, konzultační, informační a propagační služby v oblasti pojišťovnictví a finančnictví; (41) výchovná a vzdělávací činnost, pořádání přednášek a symposií.
- (511) 35, 36, 41
(210) O-343692

- (111) **269443**
(220) 31.05.2004
(151) 26.01.2005
(540)



- (730) **JH GROUP, spol. s r.o.**, Jarošovská 56/II, Jinřichův Hradec, 37701, CZ
(740) Ing. Vlasta Sedláčková, Ke Kateřinkám 1393, Praha 4, 14900
(510) (29) maso, ryby, drůbež a zvěřina, masné výrobky, paštiky, masové krémy, uzeniny, ovoce a zelenina konzervované, sušené a zavařené, želé, džemy, vejce, mléko a mléčné výrobky, náplně do pečiva z uvedených výrobků - v rámci této třídy, zejména hotové ovocné náplně; (30) káva, čaj, cukr, rýže, kakaové náhražky, přípravky z obilnin, pečivo, cukrovinky, zmrzlina, med, sirup, hořčice, koření, omáčky (k ochucení), náplně do pečiva z uvedených výrobků - v rámci této třídy; (31) výrobky zemědělské, zahradnické, lesní, čerstvé ovoce a

zelenina, mák, ořechy, náplně do pečiva z uvedených výrobků, zejména hotové náplně z ořechů, máku a ovoce.

- (511) 29, 30, 31
(210) O-347014

- (111) **269558**
(220) 08.07.2003
(151) 09.02.2005
(540)



- (730) **Santé s. r. o.**, Zelená 1990/27, Praha 6, 16000, CZ
(510) (5) farmaceutické a veterinářské výrobky, hygienické výrobky pro léčebné účely, diabetické přípravky pro léčebné účely, potraviny pro batolata, náplasti, obvazový materiál, materiály pro plombování zubů a pro zubní otisky, dezinfekční přípravky, výrobky pro hubení škodlivých zvířat: fungicidy, herbicidy; (10) přístroje a nástroje chirurgické a zařízení lékařské, zubní a veterinářské, umělé údy, oči a zuby, ortopedické potřeby vyjma zdravotní a ortopedické obuvi a příslušenství této obuvi, materiál na sešívání ran; (32) piva, minerální vody, šumivé nápoje a jiné nápoje nealkoholické i obohacené bylinnými extrakty a vitamíny, nápoje a šťávy ovocné, sirupy a jiné přípravky k zhotovování nápojů; (35) propagační činnost, reklama, pomoc pro řízení obchodní činnosti, obchodní administrativa, kancelářské práce; (39) doprava osob a materiálu, zejména při zajišťování zdravotní péče; (41) výchova, školení, zábava, sportovní a kulturní aktivity, vydavatelství, zprostředkování služeb, zejména přednášky a školení v oblasti zdravotnictví; (42) vědecké a technologické služby, zejména ve zdravotnictví a s nimi spojený výzkum a vývoj, návrh a vývoj počítačového hardwaru a softwaru; (44) lékařské služby, péče léčebná, hygienická a kosmetická, závodní zdravotní péče, všeobecné a vnitřní lékařství, ambulantní péče, lékárenské poradenství, péče o hygienu a krásu osob a zvířat, zemědělské, zahradnické a lesnické služby.
- (511) 5, 10, 32, 35, 39, 41, 42, 44
(210) O-193629

- (111) **270366**
(220) 15.07.2004
(151) 28.02.2005
(540)

DOER

- (730) **MS TRADE s.r.o.**, Osadní 26, Praha 7, 17000, CZ
(510) (3) kosmetické přípravky.
(511) 3
(210) O-356240

- (111) **271071**
(220) 20.07.2004
(151) 29.03.2005
(540)



- (730) **Pet Planet s.r.o.**, Palackého třída 163, Brno, 61200, CZ
(740) Ing. Jiří Střelák, Šumberova 42, Praha 6, 16200
(510) (31) živá zvířata, zejména zvířata určená pro zájmové chovy, živé rostliny, krmivo pro zvířata; (35) reklamní a marketingová činnost, zprostředkování v oblasti obchodu; (44) chov zvířat, veterinární služby, poradenství v oblasti chovu zvířat a zajištění obchodu se zvířaty.

(511) 31, 35, 44
(210) O-356379

(111) **271115**
(220) 26.07.2004
(151) 29.03.2005
(540)



(730) **SABAI, s.r.o.**, Národní 60/28, Praha 1 - Nové Město, 11000, CZ
(740) **PELIKÁN KROFTA KOHOUTEK advokátní kancelář s.r.o.**, Mgr. David Krofta, advokát, Újezd 450/40, Praha 1 - Malá Strana, 11801
(510) (3) parfumerie, kosmetika, vonné oleje, vonné tyčinky; (4) svíčky; (16) tiskárenské a papírenské výrobky, letáky, propagační materiály, papírové a plastické výrobky a obaly, propagační výrobky spadající do této třídy; (20) proutěné zboží; (24) ručníky, prostírání, ubrusy, dekorativní materiály v této třídě; (25) oděvy, obuv; (44) masážní kosmetický salon.
(511) 3, 4, 16, 20, 24, 25, 44
(210) O-356525

(111) **271561**
(220) 16.07.2003
(151) 26.04.2005
(540)

Santé

(730) **Santé s.r.o.**, Zelená 1990/27, Praha 6, 16000, CZ
(510) (5) farmaceutické a veterinářské výrobky, diabetické přípravky pro léčebné účely, potraviny pro batolata, obzavový materiál, materiály pro plombování zubů a pro zubní otisky; (10) přístroje a nástroje chirurgické a zařízení lékařské, zubní a veterinářské, umělé údy, oči a zuby, materiál na sešívání ran; (35) pomoc při řízení obchodní činnosti; (39) doprava osob a materiálu, zejména při zajišťování zdravotní péče; (41) výchova, školení, zábava, sportovní a kulturní aktivity, zprostředkování přednášek, školení, výchovy a vzdělávání v oblasti zdravotnictví.
(511) 5, 10, 35, 39, 41
(210) O-193945

(111) **272652**
(220) 26.07.2004
(151) 25.05.2005
(540)

SABAI

(730) **SABAI, s.r.o.**, Národní 60/28, Praha 1 - Nové Město, 11000, CZ
(740) **PELIKÁN KROFTA KOHOUTEK advokátní kancelář s.r.o.**, Mgr. David Krofta, advokát, Újezd 450/40, Praha 1 - Malá Strana, 11801
(510) (3) parfumerie, kosmetika, vonné oleje, vonné tyčinky; (4) svíčky; (16) tiskárenské a papírenské výrobky, letáky, propagační materiály, papírové a plastické výrobky a obaly, propagační výrobky spadající do této třídy; (20) proutěné zboží; (24) ručníky, prostírání, ubrusy, dekorativní materiály v této třídě; (25) oděvy, obuv; (44) masážní kosmetický salon.
(511) 3, 4, 16, 20, 24, 25, 44
(210) O-356526

(111) **273740**
(220) 06.08.2003
(151) 25.07.2005
(540)

Rigoletto

(730) **PINKO a.s.**, Vlašimská 409, Benešov, 25601, CZ
(740) Ing. Jaroslav Novotný, Římská 45, Praha 2, 12000
(510) (29) mléčné výrobky; (30) zmrzliny a mražené výrobky zařazené v této třídě; (32) nealkoholické nápoje.
(511) 29, 30, 32
(210) O-194684

(111) **273823**
(220) 03.08.2004
(151) 25.07.2005
(540)

ÚSTAV PRÁVA A PRÁVNÍ VĚDY

(730) **Ústav práva a právní vědy, o.p.s.**, Konviktská 24, Praha 1, 11000, CZ
(510) (35) služby - poradenství v obchodní činnosti; (41) vzdělávací služby; (42) právnícké služby, arbitrážní služby, správa autorských práv.
(511) 35, 41, 42
(210) O-356765

(111) **276469**
(220) 26.04.2004
(151) 09.11.2005
(540)



(730) **PROTEC plus s.r.o.**, Areál UNIMO u Elitexu 385, Červený Kostelec, 54941, CZ
(510) (3) prací a bělicí přípravky s výjimkou přípravků pro péči o pokožku, čistící přípravky s výjimkou přípravků pro péči o pokožku, lešticí přípravky, odmašťovací přípravky s výjimkou přípravků pro péči o pokožku, krémy na obuv, ústní vody, zubní pasty a prášky, čistící prostředky pevné, tekuté, pastovité a v prášku, zejména univerzální a desinfekční, na nádobí, na sporáky, na smaltované předměty, na umyvadla a vany, na podlahu, na okna, na tapety, na inkoust, na dřevo, kůži, sklo a kov, bělicí soda, odmašťovadla a rozpouštědla tuků s výjimkou přípravků péči o pokožku, louh sodný, peroxid vodíku, terpentýn, autošampony, prací prostředky, prostředky pro namáčení, přípravky ke škrobení, barviva na prádlo, barviva na vlasy a vousy, lešticí přípravky tekuté nebo tuhé, například na boty, na podlahy, též parkety, na kůži, kovy, nábytek, skla, na nehty, umělé řasy a lepidlo na jejich upevnění, přípravky k barvení řas a obočí, umělé nehty, kapaliny pro stěrače na mytí skel vozidel a na odstraňování námrazy, plavená křída, látky a odstraňování nátěrů a lakových povlaků vůbec, dekapantní látky na kov, látky na konzervování kůže, smirkové plátno; (9) ochranné prostředky proti chladu, ochranné rukavice pro průmyslové účely, máčené v PVC proti kyselinám a louhům, z přírodního latexu, máčené v nitrilu, proti rentgenovým paprskům, pro potápěče, ochranné brýle pro průmyslové účely, například svářečské brýle, čepice a štítky proti oslnění, ochranné brýle k použití přes dioptrické brýle, příslušenství k ochranným brýlím, skla do brýlí s UV filtrem, pouzdra na brýle, přílby a štítky pro ochranu hlavy a obličeje i svářečské masky, štítky a přílby, bezpečnostní a záchranné oděvy zahrnuté v této třídě, včetně ochranných oděvů proti úrazům, protipožární a pro potápěče, proti radiaci nebo ohni, chrániče těla nebo hlavy proti úrazům, ochranné sítě proti nehodám, ochranné prostředky osobní proti nehodám, respirátory, masky a polomasky k ochraně dýchacích orgánů, očí a obličeje před toxickými škodlivinami, též s protiplynovými a protichemickými filtry, rovněž s příslušenstvím, například hadicemi, zorníky, držáky, ventilačními soupravami a předfiltry, dýchací přístroje k plavání pod vodou, mušlové chrániče sluchu, ucpávkové

chrániče sluchu, též s bezpečnostním vláknem, chrániče zubů, záchranné pásy a popruhy, plováky, vesty, záchranné plachty, krejčovské metry, krokoměry; (16) barvotisk, kancelářské potřeby, zejména zápisníky a poznámkové bloky, formuláře, zápisníky bezpečnosti práce, bezpečnostní a grafické tabulky, papírové kapesníky, toaletní papír, též v rolích, papírové záclony, obtiskovací nálepky, přetiskovací obtisky, tisky a tiskárenské výrobky, výšivkové vzory, papírové zboží neobsažené v jiných třídách, náčiní ke značení prádla, křída krejčovská a značkovácí; (25) oděvy a obuv spadající do této třídy, pracovní rukavice textilní, kožené, kombinované, též golfové, ochrana uší proti chladu, ochranné pokrývky hlavy, ochranné klapky na uši, pracovní oděvy zateplené i nezateplené, bundy, kalhoty, vesty, pláště, zástěry, kombinézy, pláštěnky, prádlo osobní, též prádlo pohlcující pot, ponožky a punčochové zboží, protiskluzové pomůcky na obuv, pytle na oděvy, vaky na oděvy, uniformy a oděvy konfekční, oděvy nepromokavé, elastické pletené zboží, například svetry, koupací čepice, plavky, úbory a pláště, pletené šály a šátky na krk, sukně a pásy k nim, osobní prádlo, pyžama, podprsenky, podvazky, kravaty a motýlky, kloboučnické zboží, kombinézy k vodním lyžím, trička, šle, pracovní obuv všeho druhu, pánská, dámská, například polobotky, kotníčkové boty, holínky, gumové boty, též rybářské, boty s ocelovou špicí, sandály, vycházková obuv všeho druhu (dámská, pánská, dětská, např. letní a zimní, polobotky, kotníčkové boty, sportovní obuv, koupací sandály, galoše, pantofle, vložky do bot), kožešinové rukávíčky, kožesiny (oděvy), kožichy.

(511) 3, 9, 16, 25
(210) O-345838

(111) **278471**
(220) 07.07.2004
(151) 23.02.2006
(540)

SANTÉ

(730) **SANTÉ, s.r.o.**, Zelená 1990/27, Praha 6, 16000, CZ
(510) (5) farmaceutické a veterinářské výrobky, diabetické přípravky pro léčebné účely, potraviny pro batolata, obvazový materiál, materiály pro plombování zubů a pro zubní otisky; (9) software; (10) přístroje nástroje chirurgické a zařízení lékařské, zubní a veterinářské, umělé údy, oči a zuby, ortopedické potřeby s výjimkou obuvi, materiál na sešívání ran; (39) doprava osob a materiálu, zejména při zajišťování zdravotní péče; (41) vydavatelství; (44) lékařské služby, péče léčebná, hygienická a kosmetická, závodní zdravotní péče, všeobecné a vnitřní lékařství, ambulantní péče, lékařské poradenství, zprostředkovatelství, zejména ve zdravotnictví, péče o hygienu a krásu osob, lesnické služby.

(511) 5, 9, 10, 39, 41, 44
(210) O-355969

(111) **282190**
(220) 26.05.2003
(151) 24.07.2006
(540)

SKY-SOFT

(730) **SKY-SOFT spol. s r.o.**, Drtinova 412/26, Praha 5, 15000, CZ
(740) Advokátní kancelář Lněnička & Kutěj, Mgr. Ondřej Lněnička, Fügnerovo nám. 1808/3, Praha 2, 12000
(510) (9) vysílače (telekomunikace); (38) elektronická pošta, služby elektronické nástěnky (telekomunikační služby), počítačová komunikace, komunikace pomocí počítačových terminálů, posílání zpráv, poskytování telekomunikačních připojení ke globální počítačové síti, poskytování uživatelského přístupu ke globální počítačové síti, pošta (elektronická), přenos zpráv a obrázků pomocí počítačů, přenos zpráv a obrazových informací pomocí počítače, směrovací a spojovací služby pro telekomunikace, spojení pomocí sítí optických vláken,

půjčování telekomunikačních zařízení, půjčování modemů, pronájem zařízení pro přenos informací; (42) aktualizace počítačových programů, hosting webových stránek, instalace počítačových programů, kopírování počítačových programů, pronájem počítačů, regenerace počítačových dat, počítačové programování, počítačové systémové analýzy, tvorba počítačových systémů, poradenské služby v oblasti počítačového hardware, pronájem počítačového software, přenos dat nebo dokumentů z fyzických nosičů na elektronické nosiče, převod (konverze) dat a počítačových programů (ne fyzicky), tvorba software (počítačových programů), tvorba a správa webových stránek, umístování webových stránek, údržba počítačových programů.

(511) 9, 38, 42
(210) O-191940

(111) **284530**
(220) 02.07.2003
(151) 10.10.2006
(540)

SIGA

(730) **SIGA, a.s.**, Vodní 1971, Zlín, 76001, CZ
(740) Ing. Zdeněk Kučera, Dlouhá 207 (P.O.BOX 92), Slušovice, 76315
(510) (1) chemické přípravky zemědělské s výjimkou fungicidů, herbicidů, insekticidů a přípravky na hubení parazitů; (2) ředidla pro barvy, ředidla pro laky; (3) ochranné prostředky na kůži, leštidla na obuv; (4) mazadla na obuv, mazadla na řemeny; (16) lepidla pro papírnictví a domácnost; (21) lžice na boty.

(511) 1, 2, 3, 4, 16, 21
(210) O-191585

Zániky ochranných známek uplynutím doby platnosti

Kapitola obsahuje údaje o ochranných známkách, které zanikly uplynutím doby platnosti podle ustanovení § 29 odst. 1 zákona č. 441/2003 Sb.

Číslo zápisu	Datum zániku				
119839	26.01.2013	257776	27.01.2013	262782	24.01.2013
165419	26.01.2013	257777	27.01.2013	262783	27.01.2013
165420	27.01.2013	257778	27.01.2013	263691	27.01.2013
165431	26.01.2013	257779	27.01.2013	264973	24.01.2013
165439	26.01.2013	257780	27.01.2013	265867	24.01.2013
165567	26.01.2013	257781	27.01.2013	266646	24.01.2013
175288	26.01.2013	257784	28.01.2013	269608	24.01.2013
178242	26.01.2013	257786	28.01.2013	270479	27.01.2013
180337	27.01.2013	257789	28.01.2013	271542	27.01.2013
181147	28.01.2013	257790	28.01.2013	275805	24.01.2013
181586	28.01.2013	257792	28.01.2013		
181727	28.01.2013	257793	28.01.2013		
181872	28.01.2013	257796	28.01.2013		
182725	28.01.2013	257797	28.01.2013		
183022	26.01.2013	257798	28.01.2013		
183023	26.01.2013	257799	28.01.2013		
184527	27.01.2013	257800	28.01.2013		
187396	26.01.2013	258290	24.01.2013		
194068	27.01.2013	258292	24.01.2013		
256349	24.01.2013	258293	24.01.2013		
256350	24.01.2013	258294	24.01.2013		
256351	27.01.2013	258295	24.01.2013		
256352	27.01.2013	258296	24.01.2013		
256353	27.01.2013	258297	24.01.2013		
256354	27.01.2013	258298	24.01.2013		
256356	27.01.2013	258299	24.01.2013		
256357	27.01.2013	258300	24.01.2013		
256358	27.01.2013	258301	27.01.2013		
257021	24.01.2013	258302	27.01.2013		
257022	24.01.2013	258303	27.01.2013		
257023	28.01.2013	258304	27.01.2013		
257025	28.01.2013	258305	27.01.2013		
257026	28.01.2013	258306	27.01.2013		
257677	28.01.2013	258308	27.01.2013		
257750	24.01.2013	258309	28.01.2013		
257752	24.01.2013	258311	28.01.2013		
257753	24.01.2013	258312	28.01.2013		
257755	24.01.2013	258313	28.01.2013		
257757	24.01.2013	258314	28.01.2013		
257760	27.01.2013	258315	28.01.2013		
257761	27.01.2013	258316	28.01.2013		
257762	27.01.2013	258317	28.01.2013		
257763	27.01.2013	258945	24.01.2013		
257764	27.01.2013	258946	24.01.2013		
257765	27.01.2013	258948	27.01.2013		
257768	27.01.2013	258950	27.01.2013		
257769	27.01.2013	258952	27.01.2013		
257770	27.01.2013	258955	28.01.2013		
257772	27.01.2013	259795	27.01.2013		
257773	27.01.2013	259798	28.01.2013		
257774	27.01.2013	260276	27.01.2013		
257775	27.01.2013	261834	24.01.2013		

Vzdání se práv k ochranné známce

Vlastník ochranné známky se může podle ustanovení § 30 zákona č. 441/2003 Sb. u Úřadu písemným prohlášením vzdát práv k ochranné známce v rozsahu všech výrobků nebo služeb, pro které byla zapsána, nebo některých z nich. Účinky tohoto prohlášení nastávají dnem doručení prohlášení vlastníka ochranné známky Úřadu a nelze je vzít zpět. V této kapitole je tedy uvedeno datum účinnosti vzdání se práv k ochranné známce. Pokud se vlastník vzdal práv k ochranné známce jen v rozsahu některých výrobků a služeb, je pod příslušným INID kódem zveřejněn rovněž zbývající seznam výrobků a služeb, pro které ochranné známka zůstává zapsána.

Tato kapitola dále zahrnuje údaje o ochranných známkách, u kterých vlastník písemným prohlášením omezil rozsah ochrany ve vztahu k prvku ochranné známky.

(111) 320764

(540)

Škoda Polar

(510) (12) automobily a jejich části, vyjma pneumatik, vše ve třídě 12.

(511) 12

(210) O-485758

s účinností ode dne 08.08.2013/částečné vzdání se práv k ochranné známce

(111) 330622

(540)



(510) (36) pronájem nebytových a kancelářských prostor; (41) provozování a pronájem tělovýchovných a sportovních zařízení, provozování a organizování pohybových činností, zejména kurzy chůze na pásech, beachvolejbal, tenis, fitness, skupinové cvičení na stacionárních kolech, aerobik, tréninková akademie, juniorská škola aerobiku, půjčování sportovního nářadí a náčiní, organizování sportovních, vzdělávacích a zábavných soutěží, organizování sportovních činností, klubové služby výchovně zábavné, kluby zdraví, vzdělávací služby, organizování a vedení konferencí, kongresů, seminářů, sympozií, školení, organizování kulturních a vzdělávacích výstav; (43) provozování služeb restaurace, samoobslužné restaurace, baru, bufetu, jídelny, kavárny, automaty s rychlým občerstvením, catering, cukrářská výroba, gastronomické služby a služby obdobné, pronajímání jednacích místností; (44) masáže, solárium, sauna, výživové poradenství.

(511) 36, 41, 43, 44

(210) O-496881

s účinností ode dne 12.08.2013/částečné vzdání se práv k ochranné známce

Změny vlastníků ochranných známek

Kapitola obsahuje údaje o ochranných známkách, které byly převedeny nebo přešly ve smyslu ustanovení § 15 odst. 1, 2 a § 16 zákona č. 441/2003 Sb. na jiného vlastníka v rozsahu všech zapsaných výrobků nebo služeb.

Číslo zápisu	Dřívější vlastník	Nynější vlastník	S účinností od
97628	ALFA Plywood, a. s., Kvasinská 297, Solnice, 51701, CZ	Wotan Forest, a.s., Rudolfovská tř. 202/88, České Budějovice, 37001, CZ	12.08.2013
110068	Gabriella Salvete a.s., Krajinská 16/251, České Budějovice, 37001, CZ	Gabriella Salvete s.r.o., Krajinská 251/16, České Budějovice, 37001, CZ	07.08.2013
176000	Gabriella Salvete a.s., Krajinská 16/251, České Budějovice, 37001, CZ	Gabriella Salvete s.r.o., Krajinská 251/16, České Budějovice, 37001, CZ	07.08.2013
191051	CLARTON spol. s r.o., Zárubova č.p. 1678, Čelákovice, 25088, CZ	CLARTON, EDIT, MUSIC VARS CORPORATION, s.r.o., Prvního pluku 17, Praha 8, 18600, CZ	09.08.2013
192791	Philip Morris Products Inc., Richmond, VA, US	Philip Morris Global Brands Inc., 9711 Farrar Court, Richmond, VA, US	08.08.2013
205200	Gabriella Salvete a.s., Krajinská 16/251, České Budějovice, 37001, CZ	Gabriella Salvete s.r.o., Krajinská 251/16, České Budějovice, 37001, CZ	07.08.2013
205969	CREDITTAX a.s., Legerova 23, Praha 2, 12000, CZ	Portfolio, akciová společnost, Bořivojova 1007/105, Praha 3, 13000, CZ	08.08.2013
209889	Petr Žďárský, Jiráskova 9, Jičín, 50601, CZ	POOLTECHNIK, spol. s r.o., K Vika 264, Jičín, 50601, CZ	08.08.2013
240816	ALFA Plywood, a. s., Kvasinská 297, Solnice, 51701, CZ	Wotan Forest, a.s., Rudolfovská tř. 202/88, České Budějovice, 37001, CZ	12.08.2013
256519	Tomáš Freiburger, Zborovská 1157, Hranice, 75301, CZ	Clean up s.r.o., Plynárenská 628, Hranice, 75301, CZ	08.08.2013
262406	Przedsiębiorstwo POLMOS BIALYSTOK S. A., Elewatorska 20, 15-950 Białystok, PL	CEDC INTERNATIONAL SP. Z O.O., Ul. Kowanowska 48, 64-600 Oborniki Wielkopolskie, PL	07.08.2013
267278	Ing. Marek Mahler, Valentinská 58/7, Praha 1, 11000, CZ	U sv. Valentina, v.o.s., Valentinská 7/58, Praha 1, 11000, CZ	09.08.2013
270005	Marek Vrabec-IMPRESARIO - Česká umělecká agentura, Palackého 1/740, Praha 1, 11000, CZ	Struny podzimu spol. s r.o., Palackého 740/1, Praha 1, 11000, CZ	13.08.2013
289970	SKLENÁŘSTVÍ NONSTOP s.r.o., Kubelíkova 1224/42, Praha 3, 13000, CZ	SKLENÁŘSTVÍ NONSTOP plus s.r.o., Kubelíkova 1224/42, Praha 3, 13000, CZ	08.08.2013
292521	SKLENÁŘSTVÍ NONSTOP s.r.o., Kubelíkova 1224/42, Praha 3, 13000, CZ	SKLENÁŘSTVÍ NONSTOP plus s.r.o., Kubelíkova 1224/42, Praha 3, 13000, CZ	08.08.2013
292522	SKLENÁŘSTVÍ NONSTOP s.r.o., Kubelíkova 1224/42, Praha 3, 13000, CZ	SKLENÁŘSTVÍ NONSTOP plus s.r.o., Kubelíkova 1224/42, Praha 3, 13000, CZ	08.08.2013
295337	Gabriella Salvete a.s., Krajinská 16/251, České Budějovice, 37001, CZ	Gabriella Salvete s.r.o., Krajinská 251/16, České Budějovice, 37001, CZ	07.08.2013
302890	Gabriella Salvete a.s., Krajinská 16/251, České Budějovice, 37001, CZ	Gabriella Salvete s.r.o., Krajinská 251/16, České Budějovice, 37001, CZ	07.08.2013
306577	ESENTA s.r.o., Terronská 727/7, Praha 6, 16000, CZ	IKARUS Comp. s.r.o., Vrázova 513/9, Praha 5 - Smíchov, 15000, CZ	09.08.2013
307800	ESENTA s.r.o., Terronská 727/7, Praha 6, 16000, CZ	IKARUS Comp. s.r.o., Vrázova 513/9, Praha 5 - Smíchov, 15000, CZ	09.08.2013
316691	4Health s.r.o., Kaprova 42/14, Praha 1, 11000, CZ	Činka fitness s.r.o., Neumannova 1453/28, Praha 5 - Zbraslav, 15600, CZ	12.08.2013
318793	ESENTA s.r.o., Terronská 727/7, Praha 6, 16000, CZ	IKARUS Comp. s.r.o., Vrázova 513/9, Praha 5 - Smíchov, 15000, CZ	09.08.2013

Číslo zápisu	Dřívější vlastník	Nynější vlastník	S účinností od
323437	Kubálek Petr Mgr., Hornocholupická 988/12, Praha 4, 14300, CZ	SmartFox Education s.r.o., Bořivojova 878/35, Praha 3, 13000, CZ	13.08.2013

Změny v údajích o vlastních ochranných známkách

Kapitola obsahuje ochranné známky, u kterých byla v rejstříku ochranných známkách vyznačena změna v údajích o vlastních ve smyslu ustanovení § 27 odst. 2 a 7 zákona č. 441/2003 Sb.

Číslo zápisu	Vlastník	S účinností od
99930	SpofaDental a.s., Markova 238, Jičín, 50646, CZ	09.08.2013
110068	Gabriella Salvete a.s., Krajinská 16/251, České Budějovice, 37001, CZ	07.08.2013
151237	SpofaDental a.s., Markova 238, Jičín, 50646, CZ	09.08.2013
155542	NRG MANUFACTURING LIMITED, 20 Triton Street, London NW1 3BF, GB	08.08.2013
178591	L.V.P., spol. s r.o., Vranovská 217/19, Brno, 61400, CZ	13.08.2013
184368	Václav Tumlíř, Kladěruby 75 Nová Telib, Břežno, 29406, CZ	08.08.2013
185399	Portfolio, akciová společnost, Bořivojova 1007/105, Praha 3, 13000, CZ	08.08.2013
203834	GAMA GROUP a.s., Mánesova 11/3b, České Budějovice, 37067, CZ	13.08.2013
205200	Gabriella Salvete a.s., Krajinská 16/251, České Budějovice, 37001, CZ	07.08.2013
217369	BAUER MEDIA PRAHA v.o.s., Moulíkova 3286/1b, Praha 5 - Smíchov, 15000, CZ	07.08.2013
219667	BAUER MEDIA PRAHA v.o.s., Moulíkova 3286/1b, Praha 5 - Smíchov, 15000, CZ	07.08.2013
223201	BAUER MEDIA PRAHA v.o.s., Moulíkova 3286/1b, Praha 5 - Smíchov, 15000, CZ	07.08.2013
232350	BAUER MEDIA PRAHA v.o.s., Moulíkova 3286/1b, Praha 5 - Smíchov, 15000, CZ	07.08.2013
249284	BAUER MEDIA PRAHA v.o.s., Moulíkova 3286/1b, Praha 5 - Smíchov, 15000, CZ	07.08.2013
253527	BAUER MEDIA PRAHA v.o.s., Moulíkova 3286/1b, Praha 5 - Smíchov, 15000, CZ	07.08.2013
262433	PINKO a.s., Vlašimská 409, Benešov, 25601, CZ	09.08.2013
262497	INDUS, spol. s r.o., U Hostivařského nádraží 556/12, Praha 10 - Hostivař, 10200, CZ	13.08.2013
262530	Pavel Láznička, Na Fabiáně 2352/5, Říčany, 25101, CZ	09.08.2013
263418	OMEGA PHARMA a.s., Drážní 253/7, Brno - Slatina, 62700, CZ	08.08.2013
263419	OMEGA PHARMA a.s., Drážní 253/7, Brno - Slatina, 62700, CZ	08.08.2013
263420	OMEGA PHARMA a.s., Drážní 253/7, Brno - Slatina, 62700, CZ	08.08.2013
263421	OMEGA PHARMA a.s., Drážní 253/7, Brno - Slatina, 62700, CZ	08.08.2013
263618	Teva Czech Industries s.r.o., Ostravská 29, č.p. 305, Opava-Komárov, 74770, CZ	13.08.2013
266508	Alltechnology C.Z. s.r.o., Pod Klaudiánkou 1065/12, Praha 4 - Podolí, 14700, CZ	12.08.2013
266509	Alltechnology C.Z. s.r.o., Pod Klaudiánkou 1065/12, Praha 4 - Podolí, 14700, CZ	12.08.2013
272122	BAUER MEDIA PRAHA v.o.s., Moulíkova 3286/1b, Praha 5 - Smíchov, 15000, CZ	07.08.2013
273740	PINKO a.s., Vlašimská 409, Benešov, 25601, CZ	09.08.2013
275077	Intercontinental Great Brands LLC, 100 Deforest Avenue, East Hanover 07936, NJ, US	13.08.2013
275649	BAUER MEDIA PRAHA v.o.s., Moulíkova 3286/1b, Praha 5 - Smíchov, 15000, CZ	07.08.2013
275767	Telefónica Czech Republic, a.s., Za Brumlovkou 266/2, Praha 4 - Michle, 14022, CZ	08.08.2013
275768	Telefónica Czech Republic, a.s., Za Brumlovkou 266/2, Praha 4 - Michle, 14022, CZ	08.08.2013
276244	Telefónica Czech Republic, a.s., Za Brumlovkou 266/2, Praha 4 - Michle, 14022, CZ	08.08.2013
276245	Telefónica Czech Republic, a.s., Za Brumlovkou 266/2, Praha 4 - Michle, 14022, CZ	08.08.2013
276246	Telefónica Czech Republic, a.s., Za Brumlovkou 266/2, Praha 4 - Michle, 14022, CZ	08.08.2013
276247	Telefónica Czech Republic, a.s., Za Brumlovkou 266/2, Praha 4 - Michle, 14022, CZ	08.08.2013
276248	Telefónica Czech Republic, a.s., Za Brumlovkou 266/2, Praha 4 - Michle, 14022, CZ	08.08.2013
276249	Telefónica Czech Republic, a.s., Za Brumlovkou 266/2, Praha 4 - Michle, 14022, CZ	08.08.2013
276250	Telefónica Czech Republic, a.s., Za Brumlovkou 266/2, Praha 4 - Michle, 14022, CZ	08.08.2013
276251	Telefónica Czech Republic, a.s., Za Brumlovkou 266/2, Praha 4 - Michle, 14022, CZ	08.08.2013
276252	Telefónica Czech Republic, a.s., Za Brumlovkou 266/2, Praha 4 - Michle, 14022, CZ	08.08.2013

Číslo zápisu	Vlastník	S účinností od
276253	Telefónica Czech Republic, a.s., Za Brumlovkou 266/2, Praha 4 - Michle, 14022, CZ	08.08.2013
276254	Telefónica Czech Republic, a.s., Za Brumlovkou 266/2, Praha 4 - Michle, 14022, CZ	08.08.2013
276255	Telefónica Czech Republic, a.s., Za Brumlovkou 266/2, Praha 4 - Michle, 14022, CZ	08.08.2013
276756	Telefónica Czech Republic, a.s., Za Brumlovkou 266/2, Praha 4 - Michle, 14022, CZ	08.08.2013
276757	Telefónica Czech Republic, a.s., Za Brumlovkou 266/2, Praha 4 - Michle, 14022, CZ	08.08.2013
276758	Telefónica Czech Republic, a.s., Za Brumlovkou 266/2, Praha 4 - Michle, 14022, CZ	08.08.2013
277632	Telefónica Czech Republic, a.s., Za Brumlovkou 266/2, Praha 4 - Michle, 14022, CZ	08.08.2013
277633	Telefónica Czech Republic, a.s., Za Brumlovkou 266/2, Praha 4 - Michle, 14022, CZ	08.08.2013
278013	Telefónica Czech Republic, a.s., Za Brumlovkou 266/2, Praha 4 - Michle, 14022, CZ	08.08.2013
278014	Telefónica Czech Republic, a.s., Za Brumlovkou 266/2, Praha 4 - Michle, 14022, CZ	08.08.2013
278015	Telefónica Czech Republic, a.s., Za Brumlovkou 266/2, Praha 4 - Michle, 14022, CZ	08.08.2013
278016	Telefónica Czech Republic, a.s., Za Brumlovkou 266/2, Praha 4 - Michle, 14022, CZ	08.08.2013
278017	Telefónica Czech Republic, a.s., Za Brumlovkou 266/2, Praha 4 - Michle, 14022, CZ	08.08.2013
278018	Telefónica Czech Republic, a.s., Za Brumlovkou 266/2, Praha 4 - Michle, 14022, CZ	08.08.2013
278019	Telefónica Czech Republic, a.s., Za Brumlovkou 266/2, Praha 4 - Michle, 14022, CZ	08.08.2013
278236	Telefónica Czech Republic, a.s., Za Brumlovkou 266/2, Praha 4 - Michle, 14022, CZ	08.08.2013
278237	Telefónica Czech Republic, a.s., Za Brumlovkou 266/2, Praha 4 - Michle, 14022, CZ	08.08.2013
278238	Telefónica Czech Republic, a.s., Za Brumlovkou 266/2, Praha 4 - Michle, 14022, CZ	08.08.2013
278239	Telefónica Czech Republic, a.s., Za Brumlovkou 266/2, Praha 4 - Michle, 14022, CZ	08.08.2013
285878	BAUER MEDIA PRAHA v.o.s., Moulíkova 3286/1b, Praha 5 - Smíchov, 15000, CZ	07.08.2013
286450	Intercontinental Great Brands LLC, 100 Deforest Avenue, East Hanover 07936, NJ, US	13.08.2013
286687	BAUER MEDIA PRAHA v.o.s., Moulíkova 3286/1b, Praha 5 - Smíchov, 15000, CZ	07.08.2013
287053	BAUER MEDIA PRAHA v.o.s., Moulíkova 3286/1b, Praha 5 - Smíchov, 15000, CZ	07.08.2013
287724	BAUER MEDIA PRAHA v.o.s., Moulíkova 3286/1b, Praha 5 - Smíchov, 15000, CZ	07.08.2013
290263	BAUER MEDIA PRAHA v.o.s., Moulíkova 3286/1b, Praha 5 - Smíchov, 15000, CZ	07.08.2013
291902	BAUER MEDIA PRAHA v.o.s., Moulíkova 3286/1b, Praha 5 - Smíchov, 15000, CZ	07.08.2013
295337	Gabriella Salvete a.s., Krajinská 16/251, České Budějovice, 37001, CZ	07.08.2013
295453	Vaněk Roman, Suchdolská 85/14, Praha 6, 16000, CZ	12.08.2013
297301	BAUER MEDIA PRAHA v.o.s., Moulíkova 3286/1b, Praha 5 - Smíchov, 15000, CZ	07.08.2013
301357	OMEGA PHARMA a.s., Drážní 253/7, Brno - Slatina, 62700, CZ	08.08.2013
302890	Gabriella Salvete a.s., Krajinská 16/251, České Budějovice, 37001, CZ	07.08.2013
316691	4Health s.r.o., Kaprova 42/14, Praha 1, 11000, CZ	12.08.2013
317969	Intercontinental Great Brands LLC, 100 Deforest Avenue, East Hanover 07936, NJ, US	13.08.2013
321710	Geek distribution s.r.o., Na Cihlářce 3177/30, Praha 5 - Smíchov, 15000, CZ	07.08.2013

Ostatní rozhodné údaje a úřední opravy

Kapitola zahrnuje zejména přetřídění seznamu výrobků a služeb v návaznosti na mezinárodní zápis, opravu chyb ve formulaci, přepisů a zjevných nesprávností za účelem uvedení do souladu se skutečností. V této kapitole jsou zveřejňovány jen takové údaje, které nemohou být zveřejněny spolu se zveřejněním přihlášky nebo se zápisem ochranné známky. Dále kapitola obsahuje důležitá úřední sdělení.

(97) **EP 1817264**

Datum provedení změny: 13.08.2013

Oznámení o udělení EP č. 1817264 ze dne 29.5.2013 bylo zrušeno a řízení bylo přerušeno.

(111) **329437**

(210) O-497838

Datum provedení změny: 08.08.2013

V návaznosti na mezinárodní zápis se položky „přípravky zvláštní výživy pro sportovce nebo osoby s vysokým energetickým výdejem, jedlá želatina, želatinové výrobky a přípravky pro výživu, výživné přípravky pro denní doplnění stravy, která se skládá hlavně z mléka v prášku nebo ze živočišných nebo zeleninových proteinů, také s přísadkami vitamínů nebo minerálů nebo stopových prvků nebo cukrů“ přetřídí ze třídy 29 do třídy 5 a následující termíny ve třídě 5 se upravují takto: „minerály a stopové prvky“ na „potravní doplňky sestávající z minerálů a stopových prvků“, „dietní a nutriční přípravky a léčiva“ na „nutriční a dietní potravinové doplňky a léčiva“, „minerály a multiminerálové preparáty“ na „potravinové doplňky sestávající z minerálů a multiminerálových preparátů“, „bylinné čaje“ na „bylinné čaje pro léčebné účely“, „bylinné výtažky nebo sirupy“ na „bylinné výtažky nebo sirupy pro léčebné účely“, „vitaminová a minerální výživa ve formě koncentrátů“ na „vitaminová a minerální výživa ve formě koncentrátů pro léčebné účely“.