



národní
úložiště
šedé
literatury

Věstník Úřadu průmyslového vlastnictví 2013/17

Úřad průmyslového vlastnictví
2013

Dostupný z <http://www.nusl.cz/ntk/nusl-407362>

Dílo je chráněno podle autorského zákona č. 121/2000 Sb.

Tento dokument byl stažen z Národního úložiště šedé literatury (NUŠL).

Datum stažení: 28.09.2024

Další dokumenty můžete najít prostřednictvím vyhledávacího rozhraní nusl.cz .

Číselné INID kódy pro označování bibliografických dat technických řešení

INID Codes for the identification of bibliographic data of technical solutions

(Standard WIPO ST. 9 a ST. 80)

(11)	číslo patentu/zápisu/osvědčení	(11)	Number of the patent/registration/certification
(15)	datum zápisu průmyslového vzoru	(15)	Industrial design registration date
(21)	číslo přihlášky/zálosti	(21)	Application number
(22)	datum podání přihlášky/zálosti	(22)	Date of application filing
(23)	údaje o výstavní prioritě	(23)	Exhibition priority data
(28)	počet průmyslových vzorů	(28)	Number of industrial designs included in the application
(31)	číslo prioritní přihlášky	(31)	Number of priority application
(32)	datum podání prioritní přihlášky	(32)	Filing date of priority application
(33)	země priority	(33)	Priority country
(40)	datum zveřejnění přihlášky vynálezu	(40)	Date of publication of patent application
(45)	datum zveřejnění zapsaného průmyslového vzoru	(45)	Publication date of the registered industrial design
(47)	datum zveřejnění udělení patentu a zápisu užitého vzoru, datum zápisu užitého vzoru, datum oznámení udělení evropského patentu v Evropském patentovém věstníku	(47)	Publication date of patent granting and publication date of utility model registration, registration date of utility model, publication date of European patent granting in the European patent bulletin
(51)	mezinárodní patentové třídění/Locarnské třídění průmyslových vzorů	(51)	International Patent Classification/ Locarno Classification for Industrial Designs
(54)	název	(54)	Title
(55)	vyobrazení průmyslového vzoru	(55)	Reproduction of the industrial design
(57)	anotace	(57)	Abstract
(68)	číslo základního patentu	(68)	Number of the basic patent
(71)	označení přihlašovatele/zadatele	(71)	Applicant
(72)	označení původce	(72)	Inventor
(73)	označení majitele/vlastníka	(73)	Owner
(74)	označení zástupce	(74)	Attorney's name and address
(86)	číslo mezinárodní přihlášky	(86)	International application number
(87)	číslo mezinárodního zveřejnění	(87)	International publication number
(92)	datum a číslo první registrace přípravku pro Českou republiku	(92)	Date and number(s) of the first authorization to market the product in the CZ
(93)	datum, číslo a země první registrace přípravku v rámci Společenství	(93)	Date, number(s) and country of the first authorization to market the product in the EEC
(94)	doba platnosti osvědčení	(94)	Term of certification validity
(95)	označení a typ přípravku	(95)	Name of the product and product type
(96)	datum podání a číslo evropské patentové přihlášky	(96)	European patent application filing date and number
(97)	datum zveřejnění a číslo zveřejnění evropské patentové přihlášky v Evropském patentovém věstníku	(97)	European patent application publication date and publication number in the European patent bulletin

Číselné INID kódy pro označování bibliografických dat ochranných známek

INID codes and minimum required for the identification of bibliographics data relating to marks

(Standard WIPO ST.60)

(111)	Číslo zápisu ochranné známky (registrace)	(111)	Number of registration
(151)	Datum zápisu ochranné známky	(151)	Date of the registration
(210)	Číslo přihlášky ochranné známky (spisu)	(210)	Number of the application
(220)	Datum podání přihlášky	(220)	Date of filing of the application
(320)	Datum vzniku práva přednosti	(320)	Date of the first application
(442)	Datum zveřejnění přihlášky po průzkumu	(442)	Date of the publication of the examined application
(450)	Datum zveřejnění zápisu ochranné známky ve Věstníku	(450)	Date of publication of the registration
(510)	Seznam výrobků a služeb	(510)	List of goods and/or services
(511)	Číslo třídy výrobků a služeb	(511)	Number of the class of goods and/or services
(526)	Omezení rozsahu ochrany o prvek	(526)	Disclaimer
(540)	Znění nebo vyobrazení ochranné známky	(540)	Reproduction of the mark
(551)	Kolektivní ochranná známka	(551)	Collective mark
(554)	Prostorová ochranná známka	(554)	Three-dimensional mark
(558)	Ochranná známka tvořená pouze barvou nebo kombinací barev	(558)	Mark consisting exclusively of one or several colours
(583)	Datum právní moci rozhodnutí/výsledek rozhodnutí	(583)	Date of the legal force of the decision/ result of the decision
(591)	Údaje o barevnosti ochranné známky	(591)	Information concerning colour
(730)	Přihlašovatel/vlastník ochranné známky	(730)	The applicant or the holder of the mark
(740)	Zástupce	(740)	Name and address of the representative
(811)	Mezinárodní číslo zápisu ochranné známky	(811)	Number of the international registration
(890)	Kód státu ochrany mezinárodní ochranné známky	(890)	INID code of the state of the international mark

Kódy pro kódování záhlaví oznámení publikovaných ve Věstníku

(Standard WIPO ST. 17)

BB9A	zveřejněné přihlášky vynálezů	MK4A	zánik patentů uplynutím doby platnosti
FG1K	zapsané užité vzory	MK4F	zánik autorských osvědčení uplynutím doby ochrany
FG4A	udělené patenty	MK4Q	zánik průmyslového vzoru uplynutím doby ochrany
FG4Q	zapsané průmyslové vzory	MM4A	zánik patentů pro nezaplacení ročních poplatků
LD3K	částečný výmaz užitého vzoru	MM4F	zánik autorských osvědčení pro nezaplacení ročních poplatků
LD4Q	částečný výmaz průmyslového vzoru	ND1K	prodloužení platnosti užitého vzoru
MA4A	zánik patentu vzdáním se	ND4Q	obnova doby ochrany průmyslového vzoru
MA4F	zánik autorských osvědčení vzdáním se	PA4A	změna autorského osvědčení na patent
MC3K	výmaz užitého vzoru	PC9A	změna dispozičního práva k vynálezu
MC4A	zrušení patentu	PD1K	převod práv a ostatní změny majitelů užitého vzoru
MC4F	zrušení autorského osvědčení	PD4A	převod práv a ostatní změny majitelů patentů
MC4Q	výmaz průmyslového vzoru	PD4Q	převod práv a ostatní změny vlastníků průmyslových vzorů
MH1K	zánik užitého vzoru vzdáním se	QA9A	nabídka licence
MH4A	částečné zrušení patentu	SB4A	zapsané patenty do rejstříku po odtajnění
MH4F	částečné zrušení autorského osvědčení	SB4F	zapsaná autorská osvědčení do rejstříku po odtajnění
MH4Q	zánik průmyslového vzoru vzdáním se		
MK1K	zánik užitého vzoru uplynutím doby platnosti		

Opravy Změny Různé

Opravy u přihlášek vynálezů s žádostí o udělení patentu

HA9A	jmenování vynálezce	HF9A	oprava dat
HB9A	oprava jmen	HG9A	oprava chyb v třídění
HC9A	změna jmen	HH9A	oprava nebo změna všeobecně
HD9A	oprava adres	HK9A	tiskové chyby v úřed. věstnících
HE9A	změna adres		

Opravy ochranných dokumentů

patenty	autorská osvědčení	užité vzory	průmyslové vzory	
TA4A	TA4F	TA1K	TA4Q	jmenování vynálezce
TB4A	TB4F	TB1K	TB4Q	oprava jmen
TC4A	TC4F	TC1K	TC4Q	změna jmen
TD4A	TD4F	TD1K	TD4Q	oprava adres
TE4A	TE4F	TE1K	TE4Q	změna adres
TF4A	TF4F	TF1K	TF4Q	oprava dat
TG4A	TG4F	TG1K	TG4Q	oprava chyb v třídění
TH4A	TH4F	TH1K	TH4Q	oprava nebo změna všeobecně
TK9A	TK9F	TK1K	TK4Q	tiskové chyby v úřed. věstnících

Kódy pro označování zemí a mezinárodních organizací použité ve věstníku

BM	Bermudy
BR	Brazílie
CH	Švýcarsko
CN	Čína
CY	Kypr
CZ	Česká republika
DE	Spolková republika Německo
DK	Dánsko
FI	Finsko
FR	Francie
GB	Velká Británie
IN	Indie
KR	Korejská republika
LU	Lucembursko
PL	Polsko
RU	Ruská federace
SK	Slovensko
TH	Thajsko
US	Spojené státy americké
VG	Panenské ostrovy (Britské)

Kódy pro označování států USA použité ve věstníku

IL	Illinois
MA	Massachusetts
MO	Missouri
NJ	New Jersey
PA	Pennsylvania

BB9A Zveřejněné přihlášky vynálezů - přehled podle čísel přihlášek

Dále uvedené přihlášky vynálezů byly zveřejněny dnem, uvedeným ve Věstníku podle zákona č. 527/1990 Sb., o vynálezech a zlepšovacích návrzích, ve znění pozdějších předpisů, a jsou k dispozici v patentové knihovně Úřadu průmyslového vlastnictví, Antonína Čermáka 2a, 160 68, Praha 6.

2011-477	<i>F 15 C 1/22</i>	(2006.01)
2011-524	<i>A 01 K 13/00</i>	(2006.01)
2011-638	<i>F 24 J 2/52</i>	(2006.01)
2011-639	<i>A 61 K 8/44</i>	(2006.01)
2011-649	<i>F 42 B 5/00</i>	(2006.01)
2011-650	<i>C 10 L 1/02</i>	(2006.01)
2011-652	<i>F 16 F 15/02</i>	(2006.01)
2011-653	<i>A 23 L 1/00</i>	(2006.01)
2011-654	<i>G 07 C 11/00</i>	(2006.01)
2011-657	<i>B 42 D 1/00</i>	(2006.01)
2011-762	<i>C 02 F 101/32</i>	(2006.01)
2011-785	<i>H 04 B 7/02</i>	(2006.01)
2012-63	<i>C 03 C 4/10</i>	(2006.01)
2012-64	<i>C 03 C 4/12</i>	(2006.01)
2012-65	<i>C 03 C 4/12</i>	(2006.01)
2012-73	<i>C 21 D 1/18</i>	(2006.01)
2012-74	<i>C 21 D 1/18</i>	(2006.01)
2012-127	<i>G 01 M 17/00</i>	(2006.01)
2012-286	<i>F 41 A 9/27</i>	(2006.01)
2012-610	<i>G 21 C 7/08</i>	(2006.01)

Zveřejněné přihlášky vynálezů - řazené podle MPT

- (51) **A01K 13/00** (2006.01)
A01K 1/035 (2006.01)
A01K 29/00 (2006.01)
- (21) **2011-524**
- (71) Výzkumný ústav živočišné výroby, v. v. i., Praha 10 - Uhřetěves, CZ
- (72) Kalíšek Jan Bc., Praha 3, CZ
Kunc Petr Doc. Ing. Ph.D., Praha 4, CZ
Knížek Josef Ing., Ondřejov, CZ
- (54) **Drbadlo s pružinou**
- (22) 24.08.2011
- (57) Řešení se týká drbadla s pružinou, které je charakterizováno tím, že sestává z dvojice rovnoběžných vodičích kolejnic (1), které jsou na obou koncích opatřeny úchyty (2) pro upevnění kolejnic (1) na obvodovou konstrukci kotce, a jsou opatřeny výškově nastavitelnými zarážkami (3) pro posun nosné desky (4) po kolejnicích (1) podle kohoutkové výšky drbaného zvířete, přičemž k nosné desce (4) je otočným spojením (6) otočně připevněna přítlačná deska (5), která je na opačném konci od nosné desky (4) opatřena přítlačným mechanismem (7), který je druhým koncem připojen k nosné desce (4), takže nosná deska (4) a přítlačná deska (5) spolu svírají stále stejný vnitřní úhel pro drbané zvíře, přičemž vnitřní strany nosné desky (4) a přítlačné desky (5) jsou opatřeny zdrsňeným materiálem (9), kdy přítlačný mechanismus (7) je tvořen pružinou s tlumičem (8), která spojuje nosnou desku (4) a přítlačnou desku (5).
- (74) Ministerstvo zemědělství ČR, Mgr. Hana Jirkalová, Těšnov 17, Praha 1, 11705

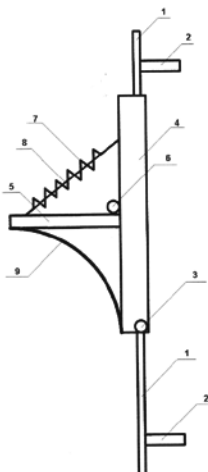

- (51) **A23L 1/00** (2006.01)
A61K 31/00 (2006.01)
C12C 3/00 (2006.01)
- (21) **2011-653**
- (71) Výzkumný ústav potravinářský Praha, v.v.i., Praha 10 - Hostivař, CZ
Výzkumný ústav pivovarský a sladařský, a.s., Praha 2, CZ
Fakultní Thomayerova nemocnice s poliklinikou, státní příspěvková organizace, Praha 4 - Krč, CZ
- (72) Houška Milan Ing. CSc., Praha 3, CZ
Strohalm Jan, Praha 3, CZ
Mikyška Alexandr Ing., Praha 3, CZ
Čermák Pavel Doc. MUDr. CSc., Pardubice VI - Staré Čivice, CZ
- (54) **Potravinový přípravek s čerstvým chmelem a způsob jeho výroby**
- (22) 13.10.2011
- (57) Potravinový přípravek s čerstvým chmelem, obsahující homogenát z čerstvého chmele ošetřený vysokým tlakem, obsahuje nosič ve formě hydrokoloidů. Dále obsahuje ochucující látky, vitamíny, minerální látky. Způsob výroby potravinového přípravku s čerstvým chmelem, se provádí tak, že homogenát čerstvého chmele ošetřený vysokým tlakem se přidává do rozpuštěné formy hydrokoloidů.

- Homogenát se po smíchání s hydrokoloidy ohřeje na teplotu 70 °C až teplotu varu směsi po dobu minimálně 10 sec a dále se směs chladí na lící teplotu a plní se do forem nebo za horka do spotřebního obalu. Homogenát, který byl ošetřen teplotou maximálně 121 °C se smíchá s připraveným hydrokoloidem, směs se chladí na lící teplotu a plní do forem nebo se plní za horka do spotřebního obalu. Do připraveného hydrokoloidu se vmíchají ochucující látky, vitamíny a minerální látky.
- (74) Patentová a známková kancelář Novotný, Ing. Jaroslav Novotný, Římská 45/2135, Praha 2, 12000

- (51) **A61K 8/44** (2006.01)
A61K 8/92 (2006.01)
A61Q 19/10 (2006.01)
- (21) **2011-639**
- (71) GILSOM s.r.o., Praha 2, CZ
- (72) Carcano Maria Grazia, Borgonovo val Tidone (Piacenza) 29011, IT
- (54) **Tenzid pro kosmetiku na bázi rostlinných olejů a aminokyselin, způsob jeho získání a použití**
- (22) 11.10.2011
- (57) Vynález se týká tenzidu na bázi rostlinných olejů a aminokyselin jako lysin a/nebo arginin zejména pro použití v kosmetice, postupu k jeho získání a použití, kde vstupní suroviny zahrnují rafinované nebo panenské rostlinné oleje, přednostně mastné kyseliny získané enzymatickou cestou z panenských rostlinných olejů, přičemž uvedený tenzid nevede k podráždění pokožky nebo senzibilizaci.
- (74) DANĚK & PARTNERS Advokátní a patentová kancelář, Ing. Dr. Vilém Daněk, Vinohradská 45/1107, Praha 2, 12000

- (51) **B42D 1/00** (2006.01)
- (21) **2011-657**
- (71) Ropek Rudolf Ing., Potštejn, CZ
- (72) Ropek Rudolf Ing., Potštejn, CZ
- (54) **Turistický deník**
- (22) 14.10.2011
- (57) Brožovaný či vázaný notes, kniha, kde jedna ze stran je upravena pro umístění především samolepicích vizitek, kde pole pro standardní záznamy (např. datum, teplota, čas) a ikonky k zaškrtnutí a druhá strana turistického deníku je připravena pro poznámky turisty, razítka a další informace.
- (74) RETROPATENT s.r.o., Mgr. Kamil Kolátor, Dolní nám. 5/679, Jablonec nad Nisou, 46601

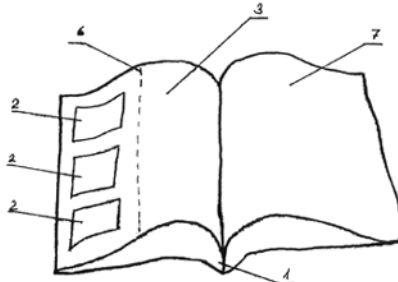

- (51) **C02F 101/32** (2006.01)
B82B 1/00 (2006.01)
E21B 43/36 (2006.01)
E02B 15/04 (2006.01)
C09K 3/32 (2006.01)
B01D 71/56 (2006.01)
- (21) **2011-762**
- (71) Technická univerzita v Liberci, Liberec, CZ
- (72) Wiener Jakub Doc. Ing. Ph.D., Liberec, CZ
- (54) **Prostředek pro zabránění průniku ropy do vody a/nebo pro separaci ropy obsažené ve vodě**
- (22) 23.11.2011
- (57) Vynález se týká prostředku pro zabránění průniku ropy do vody a/nebo pro separaci ropy obsažené ve vodě, který

obsahuje obal (1) tvořený textilním substrátem obsahujícím alespoň jednu krycí vrstvou (10) z hydrofilního materiálu, na jejímž vnitřním povrchu je uložena alespoň jedna vrstva (11) hydrofilních polymerních nanovláken, který je opatřen vstupním otvorem (2).

- (74) Ing. Dobroslav Musil, patentová kancelář, Ing. Dobroslav Musil, Cejl 38, Brno, 60200

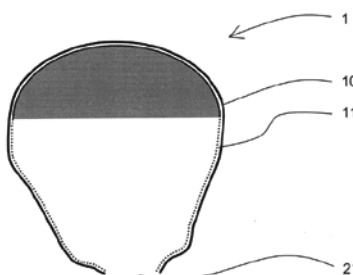

- (51) **C03C 4/10** (2006.01)
C03C 3/083 (2006.01)
C03C 3/078 (2006.01)
C03C 3/089 (2006.01)
C03C 3/095 (2006.01)

(21) **2012-63**

- (71) Vysoká škola chemicko - technologická v Praze, Praha 6, CZ

- (72) Míka Martin Ing. Ph.D., Praha 10, CZ

Špirková Jarmila Ing. CSc., Praha 6, CZ

Lahodný František Ing., Počátky, CZ

Nekvindová Pavla Ing. Ph.D., Benátky nad Jizerou, CZ

Staněk Stanislav Ing., Nové Město pod Smrkem, CZ

- (54) **Optické sodnohlinítkokřemičité sklo pro fotonické komponenty**

(22) 30.01.2012

- (57) Popisuje se optické sodnohlinítkokřemičité sklo, které obsahuje v mol. %: 60 až 80 SiO₂; 10 až 20 Na₂O; 0,5 až 10 Al₂O₃; 0 až 20 MO, kde MO představuje alespoň jeden z kovových oxidů, vybraných ze skupiny ZnO, MgO, CaO, s výhodou 0,1 až 15 mol. % ZnO, MgO, CaO; a 0 až 10 B₂O₃, s výhodou 0,1 až 10 mol. % B₂O₃. Suma oxidů SiO₂+ Na₂O + Al₂O₃= 70,5 až 95 mol.%. Suma oxidů M₂O₃, kde M₂O₃ je Al₂O₃/nebo B₂O₃ je v rozmezí 0,5 až 20 mol. %. Sklo vykazuje optickou bazicitu v intervalu 0,45 až 0,65; vysokou vnitřní spektrální propustnost skla o tloušťce 2 mm nad 99,0 % v oblasti 400 až 2000 nm; index lomu 1,49 až 1,54; střední optickou homogenitu pod 2.10⁻⁴ a hydrolytickou odolnost pod 0,4 ml.g⁻¹[ml HCl (C=0,01 mol.l⁻¹)].

- (74) Ing. Marie Smrčková, patentový zástupce, Velflíkova 10, Praha 6, 16000

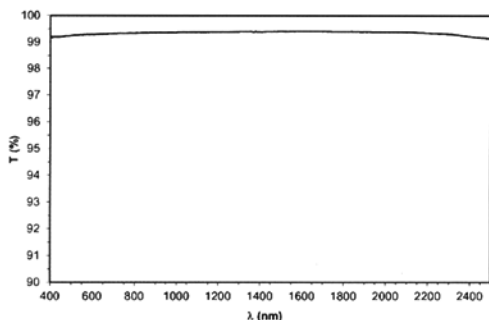

- (51) **C03C 4/12** (2006.01)
C03C 3/076 (2006.01)
C03C 3/083 (2006.01)
C03C 3/078 (2006.01)
C03C 3/095 (2006.01)

(21) **2012-64**

- (71) Vysoká škola chemicko - technologická v Praze, Praha 6, CZ

- (72) Míka Martin Ing. Ph.D., Praha 10, CZ
Staněk Stanislav Ing., Nové Město pod Smrkem, CZ
Nekvindová Pavlína Ing. Ph.D., Benátky nad Jizerou, CZ
Švecová Blanka Ing. Ph.D., Nový Bor, CZ
Špirková Jarmila Ing. CSc., Praha 6, CZ
Lahodný František Ing., Počátky, CZ
Stará Stanislava Ing. Ph.D., Liberec, CZ

- (54) **Optické luminiscenční sodnohlinítkokřemičité sklo dopované oxidy kovů a určené pro fotoniku**

(22) 30.01.2012

- (57) Popisuje se optické luminiscenční sodnohlinítkokřemičité sklo, které obsahuje v % mol.: 60 až 80 SiO₂; 10 až 20 Na₂O; 0,5 až 10 Al₂O₃; 0 až 20 MO, kde MO představuje alespoň jeden z dvojmocných oxidů kovů, vybraných ze skupiny MgO, CaO, ZnO; 0 až 10 B₂O₃. Suma oxidů SiO₂+ Na₂O + Al₂O₃= 70,5 až 95 % mol. Suma oxidů Al₂O₃/nebo B₂O₃= 0,5 až 20 % mol. Dále sklo obsahuje alespoň jeden oxid kovu, vybraný ze skupiny oxidů kovů Er₂O₃, Yb₂O₃, Ho₂O₃, Dy₂O₃, Tm₂O₃, Nd₂O₃, Pr₂O₃, Bi₂O₃, Cu₂O, CuO, Cr₂O₃, CrO₃ a NiO v rozmezí 0,001 až 8 % mol. Toto sklo vykazuje: absorpci v UV a/nebo ve VIS a/nebo v IČ oblastech vlnových délek a současně fotoluminiscenci ve VIS a/nebo IČ oblastech vlnových délek; index lomu 1,49 až 1,56; a střední optickou bazicitu v intervalu 0,40 až 0,65. Sklo může obsahovat jeden oxid kovu, vybraný ze skupiny lanthanoidů Er₂O₃, Yb₂O₃, Ho₂O₃, Dy₂O₃, Tm₂O₃, Nd₂O₃ a Pr₂O₃, v množství 0,05 až 8 % mol. Je také výhodné, když sklo obsahuje alespoň jeden oxid kovu, vybraný ze skupiny Bi₂O₃, Cu₂O, CuO, Cr₂O₃, CrO₃ a NiO v rozmezí 0,001 až 5,0 % mol. Optické luminiscenční sodnohlinítkokřemičité sklo také může obsahovat alespoň jeden oxid, vybraný ze skupiny Er₂O₃, Yb₂O₃, Ho₂O₃, Dy₂O₃, Tm₂O₃, Nd₂O₃ a Pr₂O₃ v rozmezí 0,05 až 8 % mol., a současně obsahuje alespoň jeden oxid kovu, vybraný ze skupiny Bi₂O₃, Cu₂O, CuO, Cr₂O₃, CrO₃ a NiO v rozmezí 0,001 až 5,0 % mol.

- (74) Ing. Marie Smrčková, patentový zástupce, Velflíkova 10, Praha 6, 16000

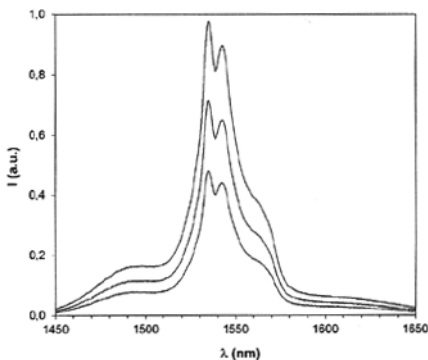

- (51) **C03C 4/12** (2006.01)
C03C 3/076 (2006.01)
C03C 3/083 (2006.01)
C03C 3/078 (2006.01)

(21) **2012-65**

- (71) Vysoká škola chemicko - technologická v Praze, Praha 6, CZ

- (72) Míka Martin Ing. Ph.D., Praha, CZ

Špirková Jarmila Ing. CSc., Praha 6, CZ

Stará Jarmila Ing. Ph.D., Liberec, CZ

Malichová Hana Ing. Ph.D., Chodov u Karlových Varů, CZ

Třešňáková Pavlína Ing. Ph.D., Měšice, CZ

- (54) **Optické luminiscenční sodnohlinítkokřemičité sklo, dopované ionty Cu⁺ a Cu²⁺, určené pro fotoniku**

(22) 30.01.2012

- (57) Popisuje se optické luminiscenční sodnohlinítkokřemičité sklo, dopované ionty Cu⁺ a Cu²⁺, obsahující v % mol.: 60 až 80 SiO₂; 10 až 20 Na₂O; 0,5 až 10 Al₂O₃, s výhodou 0,1 až 15 ZnO; 0 až 20 MO, kde MO představuje alespoň jeden z dvojmocných oxidů kovů, vybraných ze skupiny MgO, CaO, ZnO; s výhodou 0,1 až 15 MgO a/nebo 0,1 až 15 CaO; 0 až 10 B₂O₃, s výhodou 0,1 až 10 B₂O₃. Suma oxidů SiO₂+ Na₂O + Al₂O₃= 70,5 až 95 % mol. Suma oxidů Al₂O₃/nebo B₂O₃= 0,5 až 20 % mol. Sklo dále

obsahuje 0,001 až 5,0 % mol. Cu_2O a/nebo CuO , s výhodou 0,01 až 2,0 % mol. Optické luminescenční sodnohlinítko-křemičité sklo, dopované ionty Cu^{+} a Cu^{2+} vykazuje: absorpci v UV a/nebo ve VIS a/nebo ve VIS a/nebo v IČ oblastech vlnových délek a současně fotoluminescenci ve VIS a/nebo IČ oblastech vlnových délek; index lomu 1,49 až 1,56; a střední optickou bázicitu v intervalu 0,40 až 0,65.

(74) Ing. Marie Smrčková, patentový zástupce, Velflíkova 10, Praha 6, 16000

(51) **C10L 1/02** (2006.01)
(21) **C10L 1/19** (2006.01)

(21) **2011-650**

(71) Česká zemědělská univerzita v Praze, Praha 6 - Suchbátka, CZ

(72) Adamovský Radomír Prof. Ing. DrSc., Lidice, CZ

Polák Martin Ing. Ph.D., Praha 9, CZ

(54) **Palivo na bázi bionafty**

(22) 13.10.2011

(57) Palivo je tvořeno směsí bionafty a ethanolu, kterážto směs obsahuje 1 až 10 objemových dílů ethanolu a jako zbytek do 100 objemových dílů bionafty. Jeho optimální složení spočívá v 2 objemových dílech ethanolu a 98 objemových dílech bionafty.

(74) Ing. Libor Šimek, Vinohradská 194, Praha 3 - Vinohrady, 13000

(51) **C21D 1/18** (2006.01)

(21) **2012-73**

(71) COMTES FHT a.s., Dobruška, CZ

PILSEN TOOLS s.r.o., Plzeň, CZ

Instytut Mechaniki Precyzyjnej, Warszawa, PL

(72) Šuchmann Pavel Ing., Dyšina, CZ

Duchek Michal Ing., Plzeň, CZ

Fajt Josef Ing. CSc., Plzeň, CZ

Kesl Miloslav Dr. Ing., Starý Plzenec, CZ

Babul Tomasz Dr., Warszawa, PL

Ciski Aleksander Eng., Warszawa, PL

(54) **Způsob chemicko-tepelného zpracování nástrojových ocelí s využitím nitridace**

(22) 01.02.2012

(57) Způsob chemicko-tepelného zpracování nástrojových ocelí s využitím nitridace spočívá v tom, že v procesu zušlechťení se bezprostředně po zakalení nástrojové oceli provede zmrazení nástroje na teplotu $-140\text{ }^\circ\text{C}$ nebo nižší. Výdrž na této teplotě je po dobu nejméně jedné hodiny. V dalším kroku následuje propuštění, a na závěr nitridace. Ve variantním řešení se popouštění provádí opakovaně. Tento způsob vede ke zvýšení životnosti různých typů nástrojů, jako jsou například vstříkovací formy nebo kovací zápustky.

(74) Langrova, s.r.o., Skřetova 48, Plzeň, 30100

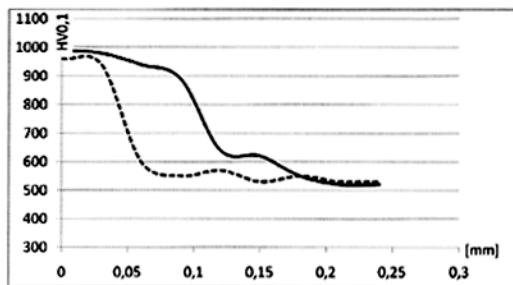

(51) **C21D 1/18** (2006.01)

(21) **2012-74**

(71) COMTES FHT a.s., Dobruška, CZ

PILSEN TOOLS s.r.o., Plzeň, CZ

Instytut Mechaniki Precyzyjnej, Warszawa, PL

(72) Šuchmann Pavel Ing., Dyšina, CZ

Duchek Michal Ing., Plzeň, CZ

Fajt Josef Ing. CSc., Plzeň, CZ

Kesl Miloslav Dr. Ing., Starý Plzenec, CZ

Babul Tomasz Dr., Warszawa, PL

Ciski Aleksander Eng., Warszawa, PL

(54) **Způsob chemicko-tepelného zpracování nástrojových ocelí s využitím nitridace a oxidace**

(22) 01.02.2012

(57) Popisuje se způsob chemicko-tepelného zpracování nástrojových ocelí s využitím nitridace a oxidace, který spočívá v tom, že v procesu zušlechťení se bezprostředně po zakalení nástrojové oceli provede zmrazení nástroje na teplotu $-140\text{ }^\circ\text{C}$ nebo nižší. Výdrž na této teplotě je po dobu nejméně jedné hodiny. V dalším kroku následuje propuštění, a na závěr nitridace s oxidací. Ve variantním řešení se popouštění provádí opakovaně. Způsob je využitelný zejména ke zvýšení životnosti různých typů nástrojů, například vstříkovacích forem, kovacích zápustek nebo obráběcích nástrojů.

(74) Langrova, s.r.o., Skřetova 48, Plzeň, 30100

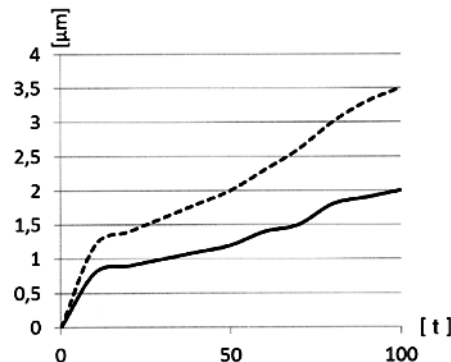

(51) **F15C 1/22** (2006.01)

(21) **2011-477**

(71) Ústav termomechaniky AV ČR, v.v.i., Praha 8, CZ

(72) Tesař Václav Prof. Ing. CSc., Praha 4, CZ

(54) **Fluidický oscilátor s bistabilním zesilovačem proudového typu**

(22) 05.08.2011

(57) Fluidický oscilátor obsahuje bistabilní zesilovač (10) proudového typu, jenž obsahuje dutiny, a to napájecí trysku (16), první řídicí trysku (11), druhou řídicí trysku (12), dutinu s první přídržnou stěnou (13) a druhou přídržnou stěnou (14), první výstupní vývod (17) a druhý výstupní vývod (18). Na jedné straně napájecí trysky (16) je umístěna první řídicí tryska (11) a na druhé protilehlé straně napájecí trysky (16) je umístěna druhá řídicí tryska (12) a první řídicí tryska (11) a druhá řídicí tryska (12) jsou vzájemně uspořádány tak, že jejich ústí směřují naproti sobě. Za první řídicí tryskou (11) je umístěna druhá přídržná stěna (14), za níž následuje druhý výstupní vývod (18), a za druhou řídicí tryskou (12) je umístěna první přídržná stěna (13), za kterou navazuje první výstupní vývod (17). První přídržná stěna (13) a druhá přídržná stěna (14) jsou vzájemně uspořádány proti sobě vzhledem k ose napájecí trysky (16). Fluidický oscilátor dále zahrnuje rezonanční kanál (1), který je napojen na první řídicí trysku (11) a jehož volný konec (101) je otevřen do prostoru, a druhá řídicí tryska (12) je otevřena do téhož nebo jiného prostoru.

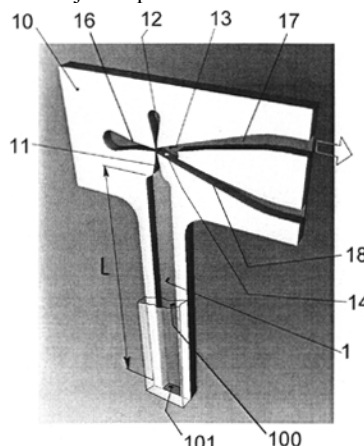

- (51) **F16F 15/02** (2006.01)
(21) **2011-652**
(71) VYSOKÁ ŠKOLA BĀŇSKÁ TECHNICKÁ - UNIVERZITA OSTRAVA, Ostrava - Poruba, CZ
(72) Tůma Jiří prof. Ing. CSc., Štramberk, CZ
Babiuch Marek Ing. Ph.D., Ostrava - Hrabůvka, CZ
(54) **Způsob řízení tuhosti pružiny obsahující piezoaktuátor**
(22) 13.10.2011
(57) Při provádění způsobu řízení tuhosti pružiny obsahující piezoaktuátor je zesílení proporcionální složky regulátoru (4) bez integrace v čase proměnlivé a je určováno pomocným generátorem (12) signálu. Polohový regulátor (4) je doplněn řídicím signálem (5), přičemž žádaná hodnota (1) posunu nebo protažení piezoaktuátoru (9) je referencí a rozdíl žádané hodnoty (1) a skutečné velikosti posunu (2) piezoaktuátoru (9) je regulační odchylka (3), která vstupuje do regulátoru (4). Dalším vstupem regulátoru (4) je velikost zesílení (5), zadávané generátorem (12). Akční veličinou (6) regulátoru (4) je elektrické napětí a výstupní napětí regulátoru (4) je zesíleno zesilovačem (7) na napětí (8).

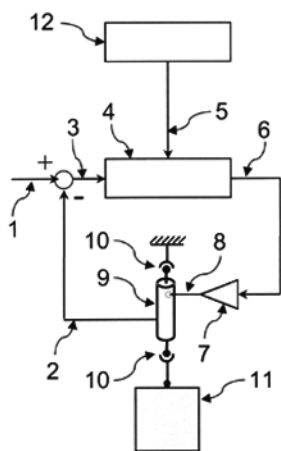

- (51) **F24J 2/52** (2006.01)
(21) **2011-638**
(71) HESCO, s.r.o., Otrokovice, CZ
(72) Hruboš Roman, Hradčovice, CZ
(54) **Skladebná nosná konstrukce solárního systému**
(22) 11.10.2011
(57) Skladebná nosná konstrukce solárního systému tvoří spolu s fixačními prvky, k nimž je rozebíratelně připojena, nosnou část systémů solárních panelů solárních elektráren apod. Tato konstrukce (viz obr. 1) je tvořena šikmým nosníkem (1), který je zadním kloubovým spojem (9) rozebíratelně spojen se zadní nohou (3) uchycenou k zadnímu závrtnému šroubu (6) a předním kloubovým spojem (8) rozebíratelně spojen s přední nohou (4) uchycenou k přednímu závrtnému šroubu (7). Přední kloubový spoj (8) je současně prostřednictvím délkově nastavitelné vzpěry (5) rozebíratelně propojen se zadním závrtným šroubem (6).
(74) UTB ve Zlíně, Univerzitní institut, Ing. Jan Görig, Nám. T. G. Masaryka 5555, Zlín, 76001

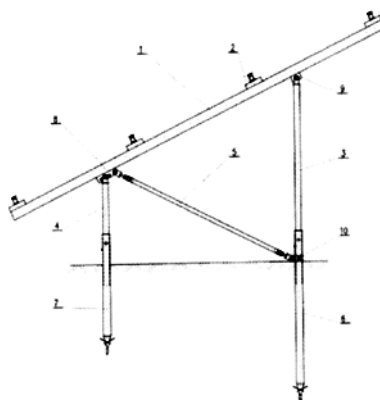

- (51) **F41A 9/27** (2006.01)
F41A 9/28 (2006.01)
F41A 9/26 (2006.01)
F41C 3/14 (2006.01)
(21) **2012-286**
(71) Pintera Vladislav, Brno, CZ
(72) Pintera Vladislav, Brno, CZ
(54) **Mechanismus k otáčení válce revolveru**
(22) 27.04.2012
(57) Mechanismu kotáčení válce (12) revolveru, který má rám (1) s kruhovou zadní stěnou (2) desku (3) k uložení kohoutu (4) a spoušťového mechanismu a objímku (5) k upevnění hlavně, přičemž v rámu (1) je otočně uložen válec (12) s nábojovými komorami. Mechanismus je tvořen kyvadlem (9, 90) otočně uloženým na přední straně zadní stěny (2) mezi touto stěnou (2) a válcem (12), kyvadlo (9, 90) je opatřeno odpruženou západkou (13, 130) zabírající za vybrání (15) vytvořená po obvodu válce (12), přičemž kyvadlo (9, 90) má čep (10, 100) procházející výřezem (11) v zadní stěně (2) a zabírající do kulisy (7) suvně uložené ve svislé drážce (6) a táhlem (8) propojené s kohoutem (9).
(74) Ing. Libor Markes, Grohova 54/145, Brno, 60200

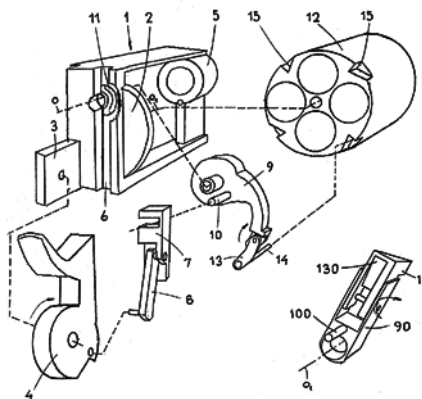

- (51) **F42B 5/00** (2006.01)
F42B 10/00 (2006.01)
F42B 10/02 (2006.01)
F42B 12/00 (2006.01)
(21) **2011-649**
(71) Kovařík Jan JUDr., Brno, CZ
Kusák Jan Prof. Ing. CSc., Brno, CZ
(72) Kovařík Jan JUDr., Brno, CZ
Kusák Jan Prof. Ing. CSc., Brno, CZ
(54) **Střela**
(22) 13.10.2011
(57) Střela, zejména pro ráže 12,7 mm až 155 mm, zahrnuje přední část (4), tělovou část (1) a dnovou část (2), přičemž na tělovou část (1) navazující dnová část (2) je opatřena souměrně uspořádanými sacími vybráními (6) propojenými s jejím dnem (12) průchozími otvory (7). Přechod mezi tělovou částí (1) a přední částí (4) tvoří náběhová hrana (13) pro vytvoření kavitačního proudění.
(74) A. Holas & partner Patentová a známková kancelář, Ing. Mgr. Hana Holasová, Křížová 4/105, Brno, 60300

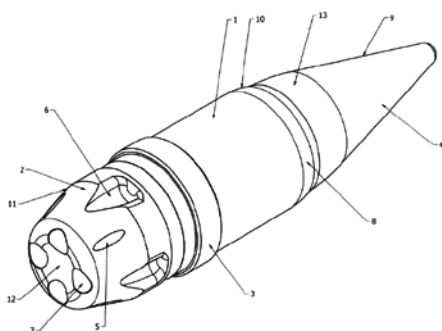

- (51) **G01M 17/00** (2006.01)
G01M 99/00 (2011.01)
G01M 7/08 (2006.01)
B66C 9/00 (2006.01)
B66C 13/18 (2006.01)
- (21) **2012-127**
(71) České vysoké učení technické v Praze, Fakulta dopravní, Ústav soudního znaleství v dopravě, Praha 1, CZ
(72) Mičunek Tomáš Ing. Ph.D., Všeradice, CZ
Schejbalová Zuzana Ing. Ph.D., Praha 4, CZ
(54) **Zařízení pro stabilizaci a následné uvolnění objektů nebo soustav během testů pasivní bezpečnosti**
(22) 21.02.2012
(57) Zařízení je tvořeno minimálně jednou příčkou (2) s minimálně dvěma spojovacími sorníky (2a), opatřeny mi alespoň jednou dvojicí elektromechanických přestavníků (3) ve tvaru kotevního bodu. Každý kotevní bod je osazen pomocným délkově nastavitelným závěsem (4) a bezpečnostním trhacím segmentem (5), pro spojení kotevního bodu na testovaném vzoru (8) přes závěs (6) s bezpečnostním trhacím segmentem (5). Paralelně zapojené dvojice elektromechanických přestavníků (3) jsou spojeny s dálkovým ovládním prostřednictvím minimálně jedné triggerovací jednotky (7).
- (74) Ing. Václav Kratochvíl, Husníkova 2086/22, Praha 5, 15800

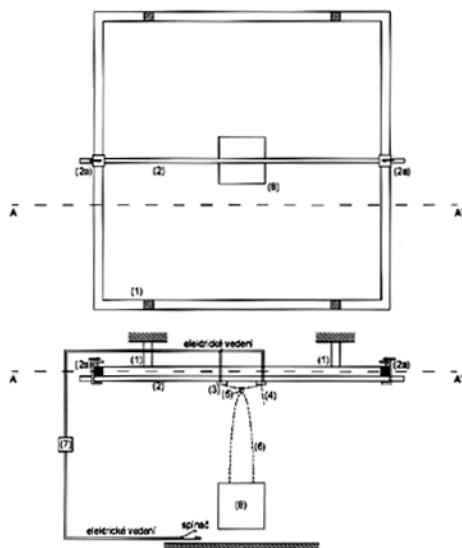

- (51) **G07C 11/00** (2006.01)
G06K 19/06 (2006.01)
G06K 9/00 (2006.01)
G09F 3/00 (2006.01)
- (21) **2011-654**
(71) MHR company s. r. o., Praha 1, CZ
(72) Hudec Martin JUDr., Praha 9, CZ
(54) **Systém ochranného značení předmětů a způsob výroby nosiče ochranných kódů pro tento systém**
(22) 14.10.2011
(57) Podstata systému značení předmětů a způsobu výroby nosiče ochranných prvků spočívá v tom, že na centrální registr (1), obsahující v databance (2) centrálního registru předem vygenerované unikátní identifikační kódy (3), je

napojen nosič (4) kódů, přičemž nosič (4) kódů je napojen na značený předmět (7) a je opatřen množinou (5) mikrometrických částic o velikosti 50 μm až 3000 μm a přičemž vybrané kódy z množiny (5) mikrometrických částic přenesené na nosič (4) kódů jsou aplikovány na předmět (7) v aplikačním místě (6) a spárovány v databance (2) centrálního registru pomocí internetové komunikace (8). Podstata způsobu výroby nosiče kódů spočívá v tom, že na základní kovovou fólii a/nebo na základní plastovou fólii a/nebo na impregnovaný papír a/nebo na netkanou textilii je laserem a/nebo fotochemickou cestou a/nebo leptáním a/nebo kombinací těchto technologií vytvořen unikátní identifikační kód. Systém je využitelný především k označování a identifikaci předmětů předem vygenerovanými unikátními kódy, které prostřednictvím nosiče kódů jsou aplikovány na ochraňovaný předmět a kódy na takto označeném předmětu jsou spárovány zpětně s centrálním registrem pomocí internetové komunikace.

- (74) JUDr. Ludmila Hudcová, Václavské nám. 66, Praha 1, 11000

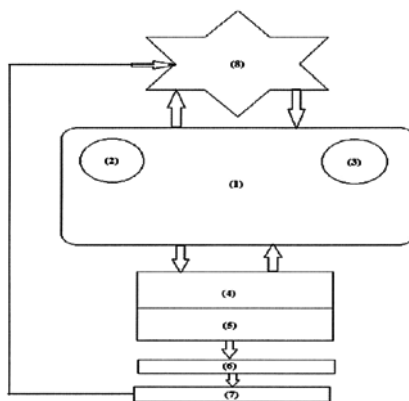

- (51) **G21C 7/08** (2006.01)
- (21) **2012-610**
(71) AREVA NP GmbH, DE-91052 Erlangen, DE
(72) Wintermann Benediktus, DE-91054 Buckenhof, DE
Gerstenhöfer Alfred, DE-90425 Nürnberg, DE
Köhler Patrick, DE-90491 Nürnberg, DE
- (54) **Zabezpečovací zařízení pro řídicí tyč v jaderném zařízení**
(22) 06.09.2012
(32) 11.10.2011
(31) 102011115513
(33) DE
- (57) Zabezpečovací zařízení pro řídicí tyč v jaderném zařízení je opatřeno pohonem (6) řídicí tyče (24) a tělesem (5) pohonu (6), obklopujícím pohon (6) řídicí tyče (24), vytvořeným pro průchod tlakovou stěnou (3) reaktoru, uspořádaným na vnitřní straně vůči tlakové stěně (3) reaktoru a spojeným s hrdlem (7) tlakové stěny (3) reaktoru. Mezi hrdlem (7) tlakové stěny (3) reaktoru a tělesem (5) pohonu (6) je upraveno množství rozebíratelných spojovacích elementů (12) vyrobených jako separátní díly, přičemž příslušný spojovací element (12) tvoří v koncové montážní poloze spojení tvarovým stykem s tělesem (5) pohonu (6) a spojení tvarovým stykem s hrdlem (7) tlakové stěny (3) reaktoru.
- (74) Čermák a spol., JUDr. Karel Čermák, Elišky Peškové 15/735, Praha 5, 15000

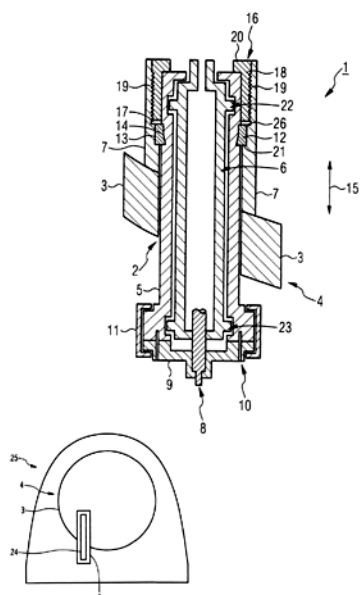

- (51) **H04B 7/02** (2006.01)
H04B 7/06 (2006.01)
H04B 1/40 (2006.01)
- (21) **2011-785**
- (71) České vysoké učení technické v Praze, Fakulta elektrotechnická, Praha 6, CZ
- (72) Moucha Alexandru Mihnea Ing., Praha 8, CZ
Kubr Jan Ing., Praha 5, CZ
Černý Viktor Ing., Praha 15, CZ
- (54) **Distribuovaný systém pro tvarování vyzařovacího diagramu**
- (22) 02.12.2011
- (57) Distribuovaný vysílací systém je tvořen skupinou (clusterem) stejných a nezávislých modulů (1). Moduly mohou komunikovat v rámci skupiny (2), ale žádný z nich nemůže komunikovat s vybraným vzdáleným přijímačem (3). Aktuální geografická poloha může a nemusí být jednotlivým modulům (1) známa. Spolupráci jednotlivých modulů (1) je možné na principu beamformingu založeného na posunu fází vytvořit virtuální vysílací anténu, která umožní vyslat signál ke vzdálenému přijímači (3). Z pohledu vzdáleného přijímače (3) je celá skupina (2) viditelná jako jeden vysílač. Řešení předpokládá statické umístění všech modulů (1). Každý modul (1) je tvořen blokem (12) výpočetní logiky, který sestává z paměti a procesoru, generátorem (13) nosné vlny, transceiverem (14), synchronizátorem (15) fáze, posouvačem (16) fáze, přepínačem (17) provozního režimu, anténou (18) a zdrojem (11) energie.
- (74) Ing. Hana Dušková, Na Kočově 180, Chotutice, 28103

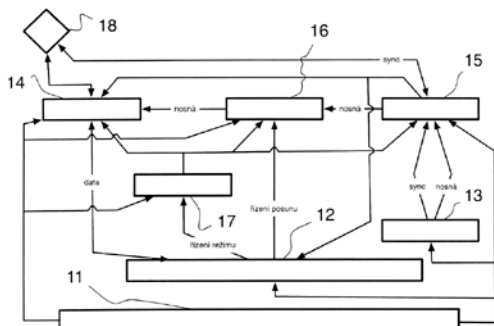

Zveřejněné přihlášky vynálezů - přehled podle třídících znaků

Tato kapitola obsahuje zveřejněné přihlášky vynálezů uspořádané podle třídících znaků mezinárodního patentové třídění, nacházejících se na druhém až x-tém místě zatřídění přihlášky vynálezu. Přihlášky vynálezu uspořádané podle třídících znaků na 1. pozici zatřídění jsou uvedeny v předchozí části.

<i>A 01 K 1/035</i>	(2006.01)	2011-524
<i>A 01 K 29/00</i>	(2006.01)	2011-524
<i>A 61 K 31/00</i>	(2006.01)	2011-653
<i>A 61 K 8/92</i>	(2006.01)	2011-639
<i>A 61 Q 19/10</i>	(2006.01)	2011-639
<i>B 01 D 71/56</i>	(2006.01)	2011-762
<i>B 66 C 13/18</i>	(2006.01)	2012-127
<i>B 66 C 9/00</i>	(2006.01)	2012-127
<i>B 82 B 1/00</i>	(2006.01)	2011-762
<i>C 03 C 3/076</i>	(2006.01)	2012-64 2012-65
<i>C 03 C 3/078</i>	(2006.01)	2012-63 2012-64 2012-65
<i>C 03 C 3/083</i>	(2006.01)	2012-63 2012-64 2012-65
<i>C 03 C 3/089</i>	(2006.01)	2012-63
<i>C 03 C 3/095</i>	(2006.01)	2012-63 2012-64
<i>C 09 K 3/32</i>	(2006.01)	2011-762
<i>C 10 L 1/19</i>	(2006.01)	2011-650
<i>C 12 C 3/00</i>	(2006.01)	2011-653
<i>E 02 B 15/04</i>	(2006.01)	2011-762
<i>E 21 B 43/36</i>	(2006.01)	2011-762
<i>F 41 A 9/26</i>	(2006.01)	2012-286
<i>F 41 A 9/28</i>	(2006.01)	2012-286
<i>F 41 C 3/14</i>	(2006.01)	2012-286
<i>F 42 B 10/00</i>	(2006.01)	2011-649
<i>F 42 B 10/02</i>	(2006.01)	2011-649
<i>F 42 B 12/00</i>	(2006.01)	2011-649
<i>G 01 M 7/08</i>	(2006.01)	2012-127
<i>G 01 M 99/00</i>	(2011.01)	2012-127
<i>G 06 K 19/06</i>	(2006.01)	2011-654
<i>G 06 K 9/00</i>	(2006.01)	2011-654
<i>G 09 F 3/00</i>	(2006.01)	2011-654
<i>H 04 B 1/40</i>	(2006.01)	2011-785
<i>H 04 B 7/06</i>	(2006.01)	2011-785

Seznam přihlašovatelů zveřejněných přihlášek vynálezů

(71)	(21)	(51)	(71)	(21)	(51)
AREVA NP GmbH, DE-91052 Erlangen, DE	2012-610	G 21 C 7/08	(2006.01)		
COMTES FHT a.s., Dobřany, CZ	2012-73	C 21 D 1/18	(2006.01)		
COMTES FHT a.s., Dobřany, CZ	2012-74	C 21 D 1/18	(2006.01)		
Česká zemědělská univerzita v Praze, Praha 6 - Suchbátka, CZ	2011-650	C 10 L 1/02	(2006.01)		
České vysoké učení technické v Praze, Fakulta dopravní, Ústav soudního znalectví v dopravě, Praha 1, CZ	2012-127	G 01 M 17/00	(2006.01)		
České vysoké učení technické v Praze, Fakulta elektrotechnická, Praha 6, CZ	2011-785	H 04 B 7/02	(2006.01)		
GILSOM s.r.o., Praha 2, CZ	2011-639	A 61 K 8/44	(2006.01)		
HESCO, s.r.o., Otrokovice, CZ	2011-638	F 24 J 2/52	(2006.01)		
Kovařík Jan JUDr., Brno, CZ	2011-649	F 42 B 5/00	(2006.01)		
MHR company s. r. o., Praha 1, CZ	2011-654	G 07 C 11/00	(2006.01)		
Pintera Vladislav, Brno, CZ	2012-286	F 41 A 9/27	(2006.01)		
Ropek Rudolf Ing., Potštejn, CZ	2011-657	B 42 D 1/00	(2006.01)		
Technická univerzita v Liberci, Liberec, CZ	2011-762	C 02 F 101/32	(2006.01)		
Ústav termomechaniky AV ČR, v.v.i., Praha 8, CZ	2011-477	F 15 C 1/22	(2006.01)		
VYSOKÁ ŠKOLA BÁŇSKÁ TECHNICKÁ - UNIVERZITA OSTRAVA, Ostrava - Poruba, CZ	2011-652	F 16 F 15/02	(2006.01)		
Vysoká škola chemicko - technologická v Praze, Praha 6, CZ	2012-63	C 03 C 4/10	(2006.01)		
Vysoká škola chemicko - technologická v Praze, Praha 6, CZ	2012-64	C 03 C 4/12	(2006.01)		
Vysoká škola chemicko - technologická v Praze, Praha 6, CZ	2012-65	C 03 C 4/12	(2006.01)		
Výzkumný ústav potravinářský Praha, v.v.i., Praha 10 - Hostivař, CZ	2011-653	A 23 L 1/00	(2006.01)		
Výzkumný ústav živočišné výroby, v. v. i., Praha 10 - Uhřetěves, CZ	2011-524	A 01 K 13/00	(2006.01)		

FG4A

Udělené patenty - přehled podle čísel patentů

V období uzávěrky tohoto čísla Věstníku udělil Úřad průmyslového vlastnictví tyto patenty.

303751	C 12 N 9/06	(2006.01)
303752	B 25 J 9/16	(2006.01)
303753	G 01 N 7/14	(2006.01)
303754	B 60 B 7/04	(2006.01)
303755	E 01 C 9/04	(2006.01)
303756	G 01 N 1/22	(2006.01)
303757	C 10 L 5/46	(2006.01)
303758	F 15 C 1/22	(2006.01)
303759	A 01 K 13/00	(2006.01)
303760	C 02 F 101/32	(2006.01)
303761	H 04 B 7/02	(2006.01)
303762	C 03 C 4/10	(2006.01)
303763	G 09 B 19/22	(2006.01)
303764	C 03 C 4/12	(2006.01)
303765	G 01 M 17/00	(2006.01)
303766	F 41 A 9/27	(2006.01)
303767	C 03 C 4/12	(2006.01)
303768	C 21 D 1/18	(2006.01)
303769	C 21 D 1/18	(2006.01)

FG4A

Udělené patenty - přehled podle MPT

(51)	A01K 13/00	(2006.01)	(72)	Míka Martin Ing. Ph.D., Praha 10, CZ
	A01K 1/035	(2006.01)		Špirková Jarmila Ing. CSc., Praha 6, CZ
	A01K 29/00	(2006.01)		Lahodný František Ing., Počátky, CZ
(11)	303759			Nekvindová Pavla Ing. Ph.D., Benátky nad Jizerou, CZ
(40)	24.04.2013			Staněk Stanislav Ing., Nové Město pod Smrkem, CZ
(21)	2011-524		(54)	Optické sodnohlinitokřemičité sklo pro fotonické komponenty
(73)	Výzkumný ústav živočišné výroby, v. v. i., Praha 10 - Uhřetínves, CZ		(22)	30.01.2012
(72)	Kališek Jan Bc., Praha 3, CZ		(74)	Ing. Marie Smrčková, patentový zástupce, Velflíkova 10, Praha 6, 16000
	Kunc Petr Doc. Ing. Ph.D., Praha 4, CZ			
	Knížek Josef Ing., Ondřejov, CZ			
(54)	Drbadlo s pružinou		(51)	C03C 4/12
(22)	24.08.2011			(2006.01)
(74)	Ministerstvo zemědělství ČR, Mgr. Hana Jirkalová, Těšnov 17, Praha 1, 11705			C03C 3/076
				(2006.01)
				C03C 3/083
				(2006.01)
				C03C 3/078
				(2006.01)
			(11)	303764
(51)	B25J 9/16	(2006.01)	(40)	24.04.2013
	G01B 5/00	(2006.01)	(21)	2012-65
	G01B 7/004	(2006.01)	(73)	Vysoká škola chemicko - technologická v Praze, Praha 6, CZ
(11)	303752			
(40)	18.07.2007		(72)	Míka Martin Ing. Ph.D., Praha, CZ
(21)	2006-9			Špirková Jarmila Ing. CSc., Praha 6, CZ
(73)	ČVUT v Praze - fakulta strojní, Praha 6, CZ			Stará Jarmila Ing. Ph.D., Liberec, CZ
	Inomech, s. r. o., Tábor, CZ			Malichová Hana Ing. Ph.D., Chodov u Karlových Varů, CZ
(72)	Valášek Michael Prof. Ing. DrSc., Praha, CZ			Třešňáková Pavlína Ing. Ph.D., Měšice, CZ
	Petrů František Ing., Sezimovo Ústí, CZ		(54)	Optické luminiscenční sodnohlinitokřemičité sklo, dopované ionty Cu+ a Cu2+, určené pro fotoniku
	Šíka Zbyněk Ing. Ph.D., Praha, CZ		(22)	30.01.2012
	Bauma Václav Ing. CSc., Praha, CZ		(74)	Ing. Marie Smrčková, patentový zástupce, Velflíkova 10, Praha 6, 16000
	Šmíd Roman Ing., Tábor, CZ			
(54)	Způsob a zařízení pro měření a/nebo kalibraci polohy tělesa v prostoru		(51)	C03C 4/12
(22)	04.01.2006			(2006.01)
(74)	ing. Karel Novotný, Žufanova 2, Praha 6, 16300			C03C 3/076
				(2006.01)
				C03C 3/083
				(2006.01)
				C03C 3/078
				(2006.01)
				C03C 3/095
				(2006.01)
(51)	B60B 7/04	(2006.01)	(11)	303767
	B60B 7/00	(2006.01)	(40)	24.04.2013
(11)	303754		(21)	2012-64
(40)	04.02.2009		(73)	Vysoká škola chemicko - technologická v Praze, Praha 6, CZ
(21)	2007-499			
(73)	Škoda Auto a. s., Mladá Boleslav, CZ		(72)	Míka Martin Ing. Ph.D., Praha 10, CZ
(72)	Hrdlička Martin Dr. MBA., Mladá Boleslav, CZ			Staněk Stanislav Ing., Nové Město pod Smrkem, CZ
	Jaskmanicki Miroslav Ing., Semčice, CZ			Nekvindová Pavlína Ing. Ph.D., Benátky nad Jizerou, CZ
(54)	Velkoplošný kryt vozového kola se vsazovanými prvky			Švecová Blanka Ing. Ph.D., Nový Bor, CZ
(22)	25.07.2007			Špirková Jarmila Ing. CSc., Praha 6, CZ
				Lahodný František Ing., Počátky, CZ
				Stará Stanislava Ing. Ph.D., Liberec, CZ
			(54)	Optické luminiscenční sodnohlinitokřemičité sklo dopované oxidy kovů a určené pro fotoniku
			(22)	30.01.2012
			(74)	Ing. Marie Smrčková, patentový zástupce, Velflíkova 10, Praha 6, 16000
(51)	C02F 101/32	(2006.01)	(51)	C10L 5/46
	B82B 1/00	(2006.01)		(2006.01)
	E21B 43/36	(2006.01)		C10L 5/48
	E02B 15/04	(2006.01)		(2006.01)
	C09K 3/32	(2006.01)		C10L 5/42
	B01D 71/56	(2006.01)		(2006.01)
(11)	303760			B09B 3/00
(40)	24.04.2013			(2006.01)
(21)	2011-762		(11)	303757
(73)	Technická univerzita v Liberci, Liberec, CZ		(40)	04.07.2012
(72)	Wiener Jakub Doc. Ing. Ph.D., Liberec, CZ		(21)	2010-960
(54)	Prostředek pro zabránění průniku ropy do vody a/nebo pro separaci ropy obsažené ve vodě		(73)	TRIGAD, s.r.o., Praha 2 - Vinohrady, CZ
(22)	23.11.2011		(72)	Dytrich David Ing., Praha 10, CZ
(74)	Ing. Dobroslav Musil, patentová kancelář, Ing. Dobroslav Musil, Cejl 38, Brno, 60200		(54)	Biopalivo získané aerobní fermentací čistírenských kalů a biomasy a způsob jeho přípravy aerobní fermentací
			(22)	21.12.2010
			(74)	Ing. Květoslava Kubičková, Doubravčická 2201, Praha 10, 10000
(51)	C03C 4/10	(2006.01)	(51)	C12N 9/06
	C03C 3/083	(2006.01)		(2006.01)
	C03C 3/078	(2006.01)		A61K 47/48
	C03C 3/089	(2006.01)		(2006.01)
	C03C 3/095	(2006.01)		A61K 38/44
(11)	303762			(2006.01)
(40)	24.04.2013			A61P 19/06
(21)	2012-63			(2006.01)
(73)	Vysoká škola chemicko - technologická v Praze, Praha 6, CZ			A61P 13/00
				(2006.01)
				A61P 13/12
				(2006.01)

(11) 303751	(54) Fluidický oscilátor s bistabilním zesilovačem proudového typu
(40) 11.07.2001	(22) 05.08.2011
(21) 2001-317	
(73) MOUNTAIN VIEW PHARMACEUTICALS, INC., Menlo Park, CA, US	
(72) DUKE UNIVERSITY, Durham, NC, US	(51) F41A 9/27 (2006.01)
(72) Williams L. David, Fremont, CA, US	F41A 9/28 (2006.01)
Hershfield Michael S., Durham, CA, US	F41A 9/26 (2006.01)
Kelly Susan J., Chapel Hill, NC, US	F41C 3/14 (2006.01)
Saifer Mark G. P., San Carlos, CA, US	(11) 303766
Sherman Merry R., San Carlos, CA, US	(40) 24.04.2013
(54) Farmaceutický prostředek urikasy, léčivo, použití a způsob přípravy	(21) 2012-286
(32) 06.08.1998	(73) Pintera Vladislav, Brno, CZ
(31) 09/130392	(72) Pintera Vladislav, Brno, CZ
(33) US	(54) Mechanismus k otáčení válce revolveru
(86) PCT/US1999/017514	(22) 27.04.2012
(87) WO 2000/007629	(74) Ing. Libor Markes, Grohova 54/145, Brno, 60200
(22) 02.08.1999	
(74) PATENTSERVIS PRAHA a.s., Jivenská 1, Praha 4, 14000	
(51) C21D 1/18 (2006.01)	(51) G01M 17/00 (2006.01)
(11) 303768	G01M 99/00 (2011.01)
(40) 24.04.2013	G01M 7/08 (2006.01)
(21) 2012-73	B66C 9/00 (2006.01)
(73) COMTES FHT a.s., Dobřany, CZ	B66C 13/18 (2006.01)
PILSEN TOOLS s.r.o., Plzeň, CZ	(11) 303765
Instytut Mechaniki Precyzyjnej, Warszawa, PL	(40) 24.04.2013
(72) Šuchmann Pavel Ing., Dýšina, CZ	(21) 2012-127
Duchek Michal Ing., Plzeň, CZ	(73) České vysoké učení technické v Praze, Fakulta dopravní, Ústav soudního znaleství v dopravě, Praha 1, CZ
Fajt Josef Ing. CSc., Plzeň, CZ	(72) Mičunek Tomáš Ing. Ph.D., Všeradice, CZ
Kesl Miloslav Dr. Ing., Starý Plzenec, CZ	Schejbalová Zuzana Ing. Ph.D., Praha 4, CZ
Babul Tomasz Dr., Warszawa, PL	(54) Zařízení pro stabilizaci a následné uvolnění objektů nebo soustav během testů pasivní bezpečnosti
Ciski Aleksander Eng., Warszawa, PL	(22) 21.02.2012
(54) Způsob chemicko-tepelného zpracování nástrojových ocelí s využitím nitrídace	(74) Ing. Václav Kratochvíl, Husníkova 2086/22, Praha 5, 15800
(22) 01.02.2012	
(74) Langrova, s.r.o., Skrétova 48, Plzeň, 30100	
(51) C21D 1/18 (2006.01)	(51) G01N 1/22 (2006.01)
(11) 303769	G01M 15/10 (2006.01)
(40) 24.04.2013	G01M 15/02 (2006.01)
(21) 2012-74	G01N 15/00 (2006.01)
(73) COMTES FHT a.s., Dobřany, CZ	(11) 303756
PILSEN TOOLS s.r.o., Plzeň, CZ	(40) 20.06.2012
Instytut Mechaniki Precyzyjnej, Warszawa, PL	(21) 2010-911
(72) Šuchmann Pavel Ing., Dýšina, CZ	(73) Technická univerzita v Liberci, Liberec, CZ
Duchek Michal Ing., Plzeň, CZ	(72) Vojtíšek Michal Ph.D., Praha 1, CZ
Fajt Josef Ing. CSc., Plzeň, CZ	(54) Způsob a zařízení k měření koncentrace částic ve výfukových plynech
Kesl Miloslav Dr. Ing., Starý Plzenec, CZ	(22) 08.12.2010
Babul Tomasz Dr., Warszawa, PL	(74) Ing. Dobroslov Musil, patentová kancelář, Ing. Dobroslov Musil, Cejl 38, Brno, 60200
Ciski Aleksander Eng., Warszawa, PL	
(54) Způsob chemicko-tepelného zpracování nástrojových ocelí s využitím nitrídace a oxidace	(51) G01N 7/14 (2006.01)
(22) 01.02.2012	G01N 33/28 (2006.01)
(74) Langrova, s.r.o., Skrétova 48, Plzeň, 30100	H01F 27/40 (2006.01)
	H01F 30/12 (2006.01)
	H01F 30/10 (2006.01)
	H01F 30/02 (2006.01)
	G01N 7/00 (2006.01)
	H01F 30/00 (2006.01)
(51) E01C 9/04 (2006.01)	(11) 303753
E01C 9/06 (2006.01)	(40) 11.06.2008
E01B 21/00 (2006.01)	(21) 2006-755
E01B 9/02 (2006.01)	(73) Altmann Josef, Domažlice, CZ
(11) 303755	(72) Altmann Josef, Domažlice, CZ
(40) 26.05.2010	(54) Způsob kvantitativního měření produkce nebo spotřeby plynů a zařízení k provádění tohoto způsobu
(21) 2008-715	(22) 01.12.2006
(73) Sedláček Martin Ing., Adamov, CZ	(74) Langrova, s.r.o., Skrétova 48, Plzeň, 30100
(72) Sedláček Martin Ing., Adamov, CZ	
(54) Základňová deska, zvláště pro základňu kolejového roštu	(51) G09B 19/22 (2006.01)
(22) 18.11.2008	G09B 19/02 (2006.01)
(74) Karel Voda, patentový zástupce, Bolzanova 13, Brno, 61800	G09B 1/04 (2006.01)
	G09B 1/02 (2006.01)
	A63F 3/04 (2006.01)
(51) F15C 1/22 (2006.01)	A63F 3/00 (2006.01)
(11) 303758	G09B 1/00 (2006.01)
(40) 24.04.2013	(11) 303763
(21) 2011-477	(40) 04.07.2007
(73) Ústav termomechaniky AV ČR, v.v.i., Praha 8, CZ	(21) 2005-718
(72) Tesař Václav Prof. Ing. CSc., Praha 4, CZ	

- (73) Tesař Vladimír, Praha, CZ
Čáp Zdeněk Ph.D., Mělník, CZ
- (72) Tesař Vladimír, Praha, CZ
Čáp Zdeněk Ph.D., Mělník, CZ
- (54) **Matematická učební pomůcka**
- (22) 18.11.2005
-
- (51) **H04B 7/02** (2006.01)
H04B 7/06 (2006.01)
H04B 1/40 (2006.01)
- (11) 303761
- (40) 24.04.2013
- (21) **2011-785**
- (73) České vysoké učení technické v Praze, Fakulta
elektrotechnická, Praha 6, CZ
- (72) Moucha Alexandru Mihnea Ing., Praha 8, CZ
Kubr Jan Ing., Praha 5, CZ
Černý Viktor Ing., Praha 15, CZ
- (54) **Distribučný systém pro tvarování vyzařovacího
diagramu**
- (22) 02.12.2011
- (74) Ing. Hana Dušková, Na Kočově 180, Chotutice, 28103
-

Seznam majitelů udělených patentů

(73)	(11)	(51)	(73)	(11)	(51)
Altmann Josef, Domažlice, CZ	303753	G 01 N 7/14	(2006.01)		
COMTES FHT a.s., Dobřany, CZ	303768	C 21 D 1/18	(2006.01)		
COMTES FHT a.s., Dobřany, CZ	303769	C 21 D 1/18	(2006.01)		
Čáp Zdeněk Ph.D., Mělník, CZ	303763	G 09 B 19/22	(2006.01)		
České vysoké učení technické v Praze, Fakulta dopravní, Ústav soudního znalectví v dopravě, Praha 1, CZ	303765	G 01 M 17/00	(2006.01)		
České vysoké učení technické v Praze, Fakulta elektrotechnická, Praha 6, CZ	303761	H 04 B 7/02	(2006.01)		
ČVUT v Praze - fakulta strojní, Praha 6, CZ	303752	B 25 J 9/16	(2006.01)		
DUKE UNIVERSITY, Durham, NC, US	303751	C 12 N 9/06	(2006.01)		
Inomech, s. r. o., Tábor, CZ	303752	B 25 J 9/16	(2006.01)		
Instytut Mechaniki Precyzyjnej, Warszawa, PL	303768	C 21 D 1/18	(2006.01)		
Instytut Mechaniki Precyzyjnej, Warszawa, PL	303769	C 21 D 1/18	(2006.01)		
MOUNTAIN VIEW PHARMACEUTICALS, INC., Menlo Park, CA, US	303751	C 12 N 9/06	(2006.01)		
PILSEN TOOLS s.r.o., Plzeň, CZ	303768	C 21 D 1/18	(2006.01)		
PILSEN TOOLS s.r.o., Plzeň, CZ	303769	C 21 D 1/18	(2006.01)		
Pintera Vladislav, Brno, CZ	303766	F 41 A 9/27	(2006.01)		
Sedláček Martin Ing., Adamov, CZ	303755	E 01 C 9/04	(2006.01)		
Škoda Auto a. s., Mladá Boleslav, CZ	303754	B 60 B 7/04	(2006.01)		
Technická univerzita v Liberci, Liberec, CZ	303756	G 01 N 1/22	(2006.01)		
Technická univerzita v Liberci, Liberec, CZ	303760	C 02 F 101/32	(2006.01)		
Tesař Vladimír, Praha, CZ	303763	G 09 B 19/22	(2006.01)		
TRIGAD, s.r.o., Praha 2 – Vinohrady, CZ	303757	C 10 L 5/46	(2006.01)		
Ústav termomechaniky AV ČR, v.v.i., Praha 8, CZ	303758	F 15 C 1/22	(2006.01)		
Vysoká škola chemicko - technologická v Praze, Praha 6, CZ	303762	C 03 C 4/10	(2006.01)		
Vysoká škola chemicko - technologická v Praze, Praha 6, CZ	303764	C 03 C 4/12	(2006.01)		
Vysoká škola chemicko - technologická v Praze, Praha 6, CZ	303767	C 03 C 4/12	(2006.01)		
Výzkumný ústav živočišné výroby, v. v. i., Praha 10 - Uhřetěves, CZ	303759	A 01 K 13/00	(2006.01)		

Udělení evropské patenty

Evropský patentový úřad udělil následující evropské patenty s účinky pro Českou republiku. Tyto patenty mohou být zrušeny nebo zachovány v pozměněném znění Evropským patentovým úřadem v řízení o odporu. K tomu, aby nabyl evropský patent účinnosti na území České republiky, je třeba, aby byl Úřadu předložen ve stanovené lhůtě překlad patentového spisu do českého jazyka (§ 35c odst. 2 až 4 zákona č. 527/1990 Sb., v platném znění).

(97) EP 1296336	(47) 10.04.2013	(97) EP 1577271	(47) 10.04.2013
(97) EP 1343349	(47) 10.04.2013	(97) EP 1578653	(47) 10.04.2013
(97) EP 1348445	(47) 10.04.2013	(97) EP 1582033	(47) 10.04.2013
(97) EP 1365192	(47) 10.04.2013	(97) EP 1583356	(47) 10.04.2013
(97) EP 1366742	(47) 10.04.2013	(97) EP 1583582	(47) 10.04.2013
(97) EP 1408987	(47) 10.04.2013	(97) EP 1585705	(47) 10.04.2013
(97) EP 1410901	(47) 10.04.2013	(97) EP 1586706	(47) 10.04.2013
(97) EP 1433894	(47) 10.04.2013	(97) EP 1586781	(47) 10.04.2013
(97) EP 1435581	(47) 10.04.2013	(97) EP 1588141	(47) 10.04.2013
(97) EP 1447437	(47) 10.04.2013	(97) EP 1589643	(47) 10.04.2013
(97) EP 1448475	(47) 10.04.2013	(97) EP 1591921	(47) 10.04.2013
(97) EP 1449084	(47) 10.04.2013	(97) EP 1592701	(47) 10.04.2013
(97) EP 1449513	(47) 10.04.2013	(97) EP 1592809	(47) 10.04.2013
(97) EP 1451696	(47) 10.04.2013	(97) EP 1593022	(47) 10.04.2013
(97) EP 1453298	(47) 10.04.2013	(97) EP 1593416	(47) 10.04.2013
(97) EP 1455597	(47) 10.04.2013	(97) EP 1595523	(47) 10.04.2013
(97) EP 1459505	(47) 10.04.2013	(97) EP 1596876	(47) 10.04.2013
(97) EP 1462455	(47) 10.04.2013	(97) EP 1597613	(47) 10.04.2013
(97) EP 1469968	(47) 10.04.2013	(97) EP 1599186	(47) 10.04.2013
(97) EP 1474041	(47) 10.04.2013	(97) EP 1599571	(47) 10.04.2013
(97) EP 1476698	(47) 10.04.2013	(97) EP 1600021	(47) 10.04.2013
(97) EP 1478668	(47) 10.04.2013	(97) EP 1605881	(47) 10.04.2013
(97) EP 1482833	(47) 10.04.2013	(97) EP 1607465	(47) 10.04.2013
(97) EP 1483244	(47) 10.04.2013	(97) EP 1614275	(47) 10.04.2013
(97) EP 1485060	(47) 10.04.2013	(97) EP 1619449	(47) 10.04.2013
(97) EP 1487395	(47) 10.04.2013	(97) EP 1620469	(47) 10.04.2013
(97) EP 1488353	(47) 10.04.2013	(97) EP 1620842	(47) 10.04.2013
(97) EP 1492408	(47) 10.04.2013	(97) EP 1621026	(47) 10.04.2013
(97) EP 1495498	(47) 10.04.2013	(97) EP 1621672	(47) 10.04.2013
(97) EP 1501288	(47) 10.04.2013	(97) EP 1624619	(47) 10.04.2013
(97) EP 1503604	(47) 10.04.2013	(97) EP 1625449	(47) 10.04.2013
(97) EP 1505951	(47) 10.04.2013	(97) EP 1630520	(47) 10.04.2013
(97) EP 1507408	(47) 10.04.2013	(97) EP 1630636	(47) 10.04.2013
(97) EP 1510809	(47) 10.04.2013	(97) EP 1630991	(47) 10.04.2013
(97) EP 1515828	(47) 10.04.2013	(97) EP 1632533	(47) 10.04.2013
(97) EP 1518011	(47) 10.04.2013	(97) EP 1633236	(47) 10.04.2013
(97) EP 1518491	(47) 10.04.2013	(97) EP 1634170	(47) 10.04.2013
(97) EP 1521401	(47) 10.04.2013	(97) EP 1635545	(47) 10.04.2013
(97) EP 1521853	(47) 10.04.2013	(97) EP 1635986	(47) 10.04.2013
(97) EP 1526169	(47) 10.04.2013	(97) EP 1638300	(47) 10.04.2013
(97) EP 1527367	(47) 10.04.2013	(97) EP 1641214	(47) 10.04.2013
(97) EP 1529196	(47) 10.04.2013	(97) EP 1641503	(47) 10.04.2013
(97) EP 1532044	(47) 10.04.2013	(97) EP 1642228	(47) 10.04.2013
(97) EP 1534456	(47) 10.04.2013	(97) EP 1643882	(47) 10.04.2013
(97) EP 1538690	(47) 10.04.2013	(97) EP 1644623	(47) 10.04.2013
(97) EP 1539929	(47) 10.04.2013	(97) EP 1646419	(47) 10.04.2013
(97) EP 1539981	(47) 10.04.2013	(97) EP 1646450	(47) 10.04.2013
(97) EP 1540912	(47) 10.04.2013	(97) EP 1654100	(47) 10.04.2013
(97) EP 1544294	(47) 10.04.2013	(97) EP 1654562	(47) 10.04.2013
(97) EP 1546749	(47) 10.04.2013	(97) EP 1656372	(47) 10.04.2013
(97) EP 1546896	(47) 10.04.2013	(97) EP 1656414	(47) 10.04.2013
(97) EP 1547211	(47) 10.04.2013	(97) EP 1656725	(47) 10.04.2013
(97) EP 1549437	(47) 10.04.2013	(97) EP 1658692	(47) 10.04.2013
(97) EP 1552396	(47) 10.04.2013	(97) EP 1659810	(47) 10.04.2013
(97) EP 1560885	(47) 10.04.2013	(97) EP 1661244	(47) 10.04.2013
(97) EP 1560886	(47) 10.04.2013	(97) EP 1663598	(47) 10.04.2013
(97) EP 1560987	(47) 10.04.2013	(97) EP 1663722	(47) 10.04.2013
(97) EP 1561286	(47) 10.04.2013	(97) EP 1663931	(47) 10.04.2013
(97) EP 1562131	(47) 10.04.2013	(97) EP 1664926	(47) 10.04.2013
(97) EP 1562557	(47) 10.04.2013	(97) EP 1665067	(47) 10.04.2013
(97) EP 1565266	(47) 10.04.2013	(97) EP 1667988	(47) 10.04.2013
(97) EP 1565900	(47) 10.04.2013	(97) EP 1668825	(47) 10.04.2013
(97) EP 1567190	(47) 10.04.2013	(97) EP 1669305	(47) 10.04.2013
(97) EP 1568304	(47) 10.04.2013	(97) EP 1671473	(47) 10.04.2013
(97) EP 1569688	(47) 10.04.2013	(97) EP 1677680	(47) 10.04.2013
(97) EP 1570348	(47) 10.04.2013	(97) EP 1680007	(47) 10.04.2013
(97) EP 1571461	(47) 10.04.2013	(97) EP 1682593	(47) 10.04.2013
(97) EP 1572316	(47) 10.04.2013	(97) EP 1683439	(47) 10.04.2013
(97) EP 1572756	(47) 10.04.2013	(97) EP 1684823	(47) 10.04.2013
(97) EP 1575534	(47) 10.04.2013	(97) EP 1687584	(47) 10.04.2013

(97)	EP 1688342	(47)	10.04.2013	(97)	EP 1789908	(47)	10.04.2013
(97)	EP 1692332	(47)	10.04.2013	(97)	EP 1790217	(47)	10.04.2013
(97)	EP 1694297	(47)	10.04.2013	(97)	EP 1790696	(47)	10.04.2013
(97)	EP 1694408	(47)	10.04.2013	(97)	EP 1791348	(47)	10.04.2013
(97)	EP 1694803	(47)	10.04.2013	(97)	EP 1792517	(47)	10.04.2013
(97)	EP 1695855	(47)	10.04.2013	(97)	EP 1796639	(47)	10.04.2013
(97)	EP 1696402	(47)	10.04.2013	(97)	EP 1797839	(47)	10.04.2013
(97)	EP 1697320	(47)	10.04.2013	(97)	EP 1797939	(47)	10.04.2013
(97)	EP 1698412	(47)	10.04.2013	(97)	EP 1799535	(47)	10.04.2013
(97)	EP 1699149	(47)	10.04.2013	(97)	EP 1800129	(47)	10.04.2013
(97)	EP 1699374	(47)	10.04.2013	(97)	EP 1800260	(47)	10.04.2013
(97)	EP 1700146	(47)	10.04.2013	(97)	EP 1800784	(47)	10.04.2013
(97)	EP 1700223	(47)	10.04.2013	(97)	EP 1803383	(47)	10.04.2013
(97)	EP 1701734	(47)	10.04.2013	(97)	EP 1805024	(47)	10.04.2013
(97)	EP 1702375	(47)	10.04.2013	(97)	EP 1805549	(47)	10.04.2013
(97)	EP 1702793	(47)	10.04.2013	(97)	EP 1806611	(47)	10.04.2013
(97)	EP 1703115	(47)	10.04.2013	(97)	EP 1807253	(47)	10.04.2013
(97)	EP 1704292	(47)	10.04.2013	(97)	EP 1807805	(47)	10.04.2013
(97)	EP 1706334	(47)	10.04.2013	(97)	EP 1808410	(47)	10.04.2013
(97)	EP 1709259	(47)	10.04.2013	(97)	EP 1810843	(47)	10.04.2013
(97)	EP 1709595	(47)	10.04.2013	(97)	EP 1811028	(47)	10.04.2013
(97)	EP 1711587	(47)	10.04.2013	(97)	EP 1811185	(47)	10.04.2013
(97)	EP 1711613	(47)	10.04.2013	(97)	EP 1812563	(47)	10.04.2013
(97)	EP 1712200	(47)	10.04.2013	(97)	EP 1812766	(47)	10.04.2013
(97)	EP 1714523	(47)	10.04.2013	(97)	EP 1813766	(47)	10.04.2013
(97)	EP 1715937	(47)	10.04.2013	(97)	EP 1814793	(47)	10.04.2013
(97)	EP 1718230	(47)	10.04.2013	(97)	EP 1815223	(47)	10.04.2013
(97)	EP 1718665	(47)	10.04.2013	(97)	EP 1817407	(47)	10.04.2013
(97)	EP 1718675	(47)	10.04.2013	(97)	EP 1817455	(47)	10.04.2013
(97)	EP 1719721	(47)	10.04.2013	(97)	EP 1818247	(47)	10.04.2013
(97)	EP 1720752	(47)	10.04.2013	(97)	EP 1819214	(47)	10.04.2013
(97)	EP 1720819	(47)	10.04.2013	(97)	EP 1820618	(47)	10.04.2013
(97)	EP 1721094	(47)	10.04.2013	(97)	EP 1820754	(47)	10.04.2013
(97)	EP 1721195	(47)	10.04.2013	(97)	EP 1827384	(47)	10.04.2013
(97)	EP 1721957	(47)	10.04.2013	(97)	EP 1828270	(47)	10.04.2013
(97)	EP 1722680	(47)	10.04.2013	(97)	EP 1828910	(47)	10.04.2013
(97)	EP 1722738	(47)	10.04.2013	(97)	EP 1832458	(47)	10.04.2013
(97)	EP 1723220	(47)	10.04.2013	(97)	EP 1832638	(47)	10.04.2013
(97)	EP 1726104	(47)	10.04.2013	(97)	EP 1832665	(47)	10.04.2013
(97)	EP 1727611	(47)	10.04.2013	(97)	EP 1833052	(47)	10.04.2013
(97)	EP 1729262	(47)	10.04.2013	(97)	EP 1833133	(47)	10.04.2013
(97)	EP 1729858	(47)	10.04.2013	(97)	EP 1836159	(47)	10.04.2013
(97)	EP 1732577	(47)	10.04.2013	(97)	EP 1837227	(47)	10.04.2013
(97)	EP 1733247	(47)	10.04.2013	(97)	EP 1837333	(47)	10.04.2013
(97)	EP 1740414	(47)	10.04.2013	(97)	EP 1838388	(47)	10.04.2013
(97)	EP 1742636	(47)	10.04.2013	(97)	EP 1839102	(47)	10.04.2013
(97)	EP 1744661	(47)	10.04.2013	(97)	EP 1843459	(47)	10.04.2013
(97)	EP 1745379	(47)	10.04.2013	(97)	EP 1843996	(47)	10.04.2013
(97)	EP 1749792	(47)	10.04.2013	(97)	EP 1845903	(47)	10.04.2013
(97)	EP 1750751	(47)	10.04.2013	(97)	EP 1847589	(47)	10.04.2013
(97)	EP 1750792	(47)	10.04.2013	(97)	EP 1848159	(47)	10.04.2013
(97)	EP 1752664	(47)	10.04.2013	(97)	EP 1848378	(47)	10.04.2013
(97)	EP 1756531	(47)	10.04.2013	(97)	EP 1848778	(47)	10.04.2013
(97)	EP 1756613	(47)	10.04.2013	(97)	EP 1848813	(47)	10.04.2013
(97)	EP 1756971	(47)	10.04.2013	(97)	EP 1851981	(47)	10.04.2013
(97)	EP 1757309	(47)	10.04.2013	(97)	EP 1852143	(47)	10.04.2013
(97)	EP 1758216	(47)	10.04.2013	(97)	EP 1852393	(47)	10.04.2013
(97)	EP 1758864	(47)	10.04.2013	(97)	EP 1853182	(47)	10.04.2013
(97)	EP 1760195	(47)	10.04.2013	(97)	EP 1853422	(47)	10.04.2013
(97)	EP 1760275	(47)	10.04.2013	(97)	EP 1853449	(47)	10.04.2013
(97)	EP 1760331	(47)	10.04.2013	(97)	EP 1853543	(47)	10.04.2013
(97)	EP 1761532	(47)	10.04.2013	(97)	EP 1853676	(47)	10.04.2013
(97)	EP 1762712	(47)	10.04.2013	(97)	EP 1854231	(47)	10.04.2013
(97)	EP 1764011	(47)	10.04.2013	(97)	EP 1854338	(47)	10.04.2013
(97)	EP 1765376	(47)	10.04.2013	(97)	EP 1854619	(47)	10.04.2013
(97)	EP 1766081	(47)	10.04.2013	(97)	EP 1854908	(47)	10.04.2013
(97)	EP 1768493	(47)	10.04.2013	(97)	EP 1855800	(47)	10.04.2013
(97)	EP 1770241	(47)	10.04.2013	(97)	EP 1856312	(47)	10.04.2013
(97)	EP 1771024	(47)	10.04.2013	(97)	EP 1856788	(47)	10.04.2013
(97)	EP 1772915	(47)	10.04.2013	(97)	EP 1857685	(47)	10.04.2013
(97)	EP 1772924	(47)	10.04.2013	(97)	EP 1859310	(47)	10.04.2013
(97)	EP 1773691	(47)	10.04.2013	(97)	EP 1859449	(47)	10.04.2013
(97)	EP 1780837	(47)	10.04.2013	(97)	EP 1861940	(47)	10.04.2013
(97)	EP 1781183	(47)	10.04.2013	(97)	EP 1863310	(47)	10.04.2013
(97)	EP 1781475	(47)	10.04.2013	(97)	EP 1864032	(47)	10.04.2013
(97)	EP 1787084	(47)	10.04.2013	(97)	EP 1864038	(47)	10.04.2013
(97)	EP 1788617	(47)	10.04.2013	(97)	EP 1864716	(47)	10.04.2013
(97)	EP 1788682	(47)	10.04.2013	(97)	EP 1865516	(47)	10.04.2013

(97)	EP 1865586	(47)	10.04.2013	(97)	EP 1931179	(47)	10.04.2013
(97)	EP 1865830	(47)	10.04.2013	(97)	EP 1931411	(47)	10.04.2013
(97)	EP 1869779	(47)	10.04.2013	(97)	EP 1931695	(47)	10.04.2013
(97)	EP 1872137	(47)	10.04.2013	(97)	EP 1932025	(47)	10.04.2013
(97)	EP 1875384	(47)	10.04.2013	(97)	EP 1932234	(47)	10.04.2013
(97)	EP 1876296	(47)	10.04.2013	(97)	EP 1932683	(47)	10.04.2013
(97)	EP 1877043	(47)	10.04.2013	(97)	EP 1933097	(47)	10.04.2013
(97)	EP 1877595	(47)	10.04.2013	(97)	EP 1934941	(47)	10.04.2013
(97)	EP 1878270	(47)	10.04.2013	(97)	EP 1937927	(47)	10.04.2013
(97)	EP 1881251	(47)	10.04.2013	(97)	EP 1942052	(47)	10.04.2013
(97)	EP 1882104	(47)	10.04.2013	(97)	EP 1943298	(47)	10.04.2013
(97)	EP 1882892	(47)	10.04.2013	(97)	EP 1943557	(47)	10.04.2013
(97)	EP 1882933	(47)	10.04.2013	(97)	EP 1944622	(47)	10.04.2013
(97)	EP 1885033	(47)	10.04.2013	(97)	EP 1945541	(47)	10.04.2013
(97)	EP 1885948	(47)	10.04.2013	(97)	EP 1950980	(47)	10.04.2013
(97)	EP 1886686	(47)	10.04.2013	(97)	EP 1951180	(47)	10.04.2013
(97)	EP 1886935	(47)	10.04.2013	(97)	EP 1951181	(47)	10.04.2013
(97)	EP 1887166	(47)	10.04.2013	(97)	EP 1953232	(47)	10.04.2013
(97)	EP 1887987	(47)	10.04.2013	(97)	EP 1953542	(47)	10.04.2013
(97)	EP 1888411	(47)	10.04.2013	(97)	EP 1953724	(47)	10.04.2013
(97)	EP 1888953	(47)	10.04.2013	(97)	EP 1954619	(47)	10.04.2013
(97)	EP 1891446	(47)	10.04.2013	(97)	EP 1955024	(47)	10.04.2013
(97)	EP 1891529	(47)	10.04.2013	(97)	EP 1957023	(47)	10.04.2013
(97)	EP 1891735	(47)	10.04.2013	(97)	EP 1958056	(47)	10.04.2013
(97)	EP 1892008	(47)	10.04.2013	(97)	EP 1958514	(47)	10.04.2013
(97)	EP 1893088	(47)	10.04.2013	(97)	EP 1958560	(47)	10.04.2013
(97)	EP 1894848	(47)	10.04.2013	(97)	EP 1959285	(47)	10.04.2013
(97)	EP 1896087	(47)	10.04.2013	(97)	EP 1959286	(47)	10.04.2013
(97)	EP 1896401	(47)	10.04.2013	(97)	EP 1959448	(47)	10.04.2013
(97)	EP 1896730	(47)	10.04.2013	(97)	EP 1959959	(47)	10.04.2013
(97)	EP 1896831	(47)	10.04.2013	(97)	EP 1959960	(47)	10.04.2013
(97)	EP 1898722	(47)	10.04.2013	(97)	EP 1960107	(47)	10.04.2013
(97)	EP 1899257	(47)	10.04.2013	(97)	EP 1960231	(47)	10.04.2013
(97)	EP 1899878	(47)	10.04.2013	(97)	EP 1961616	(47)	10.04.2013
(97)	EP 1901756	(47)	10.04.2013	(97)	EP 1961772	(47)	10.04.2013
(97)	EP 1902731	(47)	10.04.2013	(97)	EP 1961841	(47)	10.04.2013
(97)	EP 1904581	(47)	10.04.2013	(97)	EP 1962388	(47)	10.04.2013
(97)	EP 1905730	(47)	10.04.2013	(97)	EP 1963022	(47)	10.04.2013
(97)	EP 1906589	(47)	10.04.2013	(97)	EP 1963943	(47)	10.04.2013
(97)	EP 1906850	(47)	10.04.2013	(97)	EP 1964465	(47)	10.04.2013
(97)	EP 1907107	(47)	10.04.2013	(97)	EP 1964511	(47)	10.04.2013
(97)	EP 1907277	(47)	10.04.2013	(97)	EP 1964936	(47)	10.04.2013
(97)	EP 1907470	(47)	10.04.2013	(97)	EP 1965227	(47)	10.04.2013
(97)	EP 1907569	(47)	10.04.2013	(97)	EP 1965787	(47)	10.04.2013
(97)	EP 1908191	(47)	10.04.2013	(97)	EP 1968429	(47)	10.04.2013
(97)	EP 1910739	(47)	10.04.2013	(97)	EP 1968711	(47)	10.04.2013
(97)	EP 1911094	(47)	10.04.2013	(97)	EP 1971191	(47)	10.04.2013
(97)	EP 1912049	(47)	10.04.2013	(97)	EP 1971222	(47)	10.04.2013
(97)	EP 1912050	(47)	10.04.2013	(97)	EP 1971679	(47)	10.04.2013
(97)	EP 1912648	(47)	10.04.2013	(97)	EP 1972092	(47)	10.04.2013
(97)	EP 1913135	(47)	10.04.2013	(97)	EP 1972770	(47)	10.04.2013
(97)	EP 1913364	(47)	10.04.2013	(97)	EP 1973241	(47)	10.04.2013
(97)	EP 1913683	(47)	10.04.2013	(97)	EP 1973593	(47)	10.04.2013
(97)	EP 1913835	(47)	10.04.2013	(97)	EP 1973728	(47)	10.04.2013
(97)	EP 1915089	(47)	10.04.2013	(97)	EP 1974277	(47)	10.04.2013
(97)	EP 1915153	(47)	10.04.2013	(97)	EP 1977950	(47)	10.04.2013
(97)	EP 1915381	(47)	10.04.2013	(97)	EP 1979555	(47)	10.04.2013
(97)	EP 1916045	(47)	10.04.2013	(97)	EP 1979627	(47)	10.04.2013
(97)	EP 1916892	(47)	10.04.2013	(97)	EP 1980581	(47)	10.04.2013
(97)	EP 1917381	(47)	10.04.2013	(97)	EP 1981219	(47)	10.04.2013
(97)	EP 1917561	(47)	10.04.2013	(97)	EP 1981741	(47)	10.04.2013
(97)	EP 1919005	(47)	10.04.2013	(97)	EP 1981936	(47)	10.04.2013
(97)	EP 1919770	(47)	10.04.2013	(97)	EP 1982161	(47)	10.04.2013
(97)	EP 1919881	(47)	10.04.2013	(97)	EP 1982193	(47)	10.04.2013
(97)	EP 1924064	(47)	10.04.2013	(97)	EP 1983840	(47)	10.04.2013
(97)	EP 1924804	(47)	10.04.2013	(97)	EP 1984152	(47)	10.04.2013
(97)	EP 1924873	(47)	10.04.2013	(97)	EP 1984929	(47)	10.04.2013
(97)	EP 1924983	(47)	10.04.2013	(97)	EP 1985056	(47)	10.04.2013
(97)	EP 1925613	(47)	10.04.2013	(97)	EP 1985074	(47)	10.04.2013
(97)	EP 1926476	(47)	10.04.2013	(97)	EP 1985084	(47)	10.04.2013
(97)	EP 1926713	(47)	10.04.2013	(97)	EP 1985166	(47)	10.04.2013
(97)	EP 1927415	(47)	10.04.2013	(97)	EP 1987201	(47)	10.04.2013
(97)	EP 1928009	(47)	10.04.2013	(97)	EP 1987597	(47)	10.04.2013
(97)	EP 1928766	(47)	10.04.2013	(97)	EP 1988118	(47)	10.04.2013
(97)	EP 1929049	(47)	10.04.2013	(97)	EP 1988210	(47)	10.04.2013
(97)	EP 1929245	(47)	10.04.2013	(97)	EP 1988738	(47)	10.04.2013
(97)	EP 1929893	(47)	10.04.2013	(97)	EP 1989446	(47)	10.04.2013
(97)	EP 1930596	(47)	10.04.2013	(97)	EP 1991684	(47)	10.04.2013

(97)	EP 1993501	(47)	10.04.2013	(97)	EP 2080446	(47)	10.04.2013
(97)	EP 1993632	(47)	10.04.2013	(97)	EP 2080593	(47)	10.04.2013
(97)	EP 1995230	(47)	10.04.2013	(97)	EP 2080839	(47)	10.04.2013
(97)	EP 1996067	(47)	10.04.2013	(97)	EP 2081672	(47)	10.04.2013
(97)	EP 1996827	(47)	10.04.2013	(97)	EP 2082159	(47)	10.04.2013
(97)	EP 1997311	(47)	10.04.2013	(97)	EP 2082562	(47)	10.04.2013
(97)	EP 1997517	(47)	10.04.2013	(97)	EP 2082983	(47)	10.04.2013
(97)	EP 1999737	(47)	10.04.2013	(97)	EP 2083284	(47)	10.04.2013
(97)	EP 1999954	(47)	10.04.2013	(97)	EP 2084171	(47)	10.04.2013
(97)	EP 2003214	(47)	10.04.2013	(97)	EP 2084446	(47)	10.04.2013
(97)	EP 2003455	(47)	10.04.2013	(97)	EP 2085387	(47)	10.04.2013
(97)	EP 2007501	(47)	10.04.2013	(97)	EP 2085832	(47)	10.04.2013
(97)	EP 2009527	(47)	10.04.2013	(97)	EP 2086151	(47)	10.04.2013
(97)	EP 2013618	(47)	10.04.2013	(97)	EP 2087812	(47)	10.04.2013
(97)	EP 2016030	(47)	10.04.2013	(97)	EP 2088018	(47)	10.04.2013
(97)	EP 2016390	(47)	10.04.2013	(97)	EP 2088742	(47)	10.04.2013
(97)	EP 2016613	(47)	10.04.2013	(97)	EP 2088904	(47)	10.04.2013
(97)	EP 2017239	(47)	10.04.2013	(97)	EP 2089377	(47)	10.04.2013
(97)	EP 2024056	(47)	10.04.2013	(97)	EP 2089491	(47)	10.04.2013
(97)	EP 2024339	(47)	10.04.2013	(97)	EP 2089642	(47)	10.04.2013
(97)	EP 2026980	(47)	10.04.2013	(97)	EP 2090190	(47)	10.04.2013
(97)	EP 2027734	(47)	10.04.2013	(97)	EP 2090519	(47)	10.04.2013
(97)	EP 2028163	(47)	10.04.2013	(97)	EP 2091301	(47)	10.04.2013
(97)	EP 2028412	(47)	10.04.2013	(97)	EP 2092265	(47)	10.04.2013
(97)	EP 2029426	(47)	10.04.2013	(97)	EP 2092561	(47)	10.04.2013
(97)	EP 2030319	(47)	10.04.2013	(97)	EP 2092659	(47)	10.04.2013
(97)	EP 2030877	(47)	10.04.2013	(97)	EP 2093053	(47)	10.04.2013
(97)	EP 2032166	(47)	10.04.2013	(97)	EP 2093128	(47)	10.04.2013
(97)	EP 2032341	(47)	10.04.2013	(97)	EP 2093176	(47)	10.04.2013
(97)	EP 2033930	(47)	10.04.2013	(97)	EP 2093321	(47)	10.04.2013
(97)	EP 2035365	(47)	10.04.2013	(97)	EP 2093347	(47)	10.04.2013
(97)	EP 2036449	(47)	10.04.2013	(97)	EP 2093354	(47)	10.04.2013
(97)	EP 2037731	(47)	10.04.2013	(97)	EP 2093943	(47)	10.04.2013
(97)	EP 2038373	(47)	10.04.2013	(97)	EP 2094471	(47)	10.04.2013
(97)	EP 2041928	(47)	10.04.2013	(97)	EP 2094522	(47)	10.04.2013
(97)	EP 2046315	(47)	10.04.2013	(97)	EP 2094676	(47)	10.04.2013
(97)	EP 2046390	(47)	10.04.2013	(97)	EP 2094728	(47)	10.04.2013
(97)	EP 2047370	(47)	10.04.2013	(97)	EP 2094826	(47)	10.04.2013
(97)	EP 2047465	(47)	10.04.2013	(97)	EP 2094830	(47)	10.04.2013
(97)	EP 2048392	(47)	10.04.2013	(97)	EP 2094998	(47)	10.04.2013
(97)	EP 2048578	(47)	10.04.2013	(97)	EP 2095265	(47)	10.04.2013
(97)	EP 2049407	(47)	10.04.2013	(97)	EP 2095410	(47)	10.04.2013
(97)	EP 2049777	(47)	10.04.2013	(97)	EP 2096770	(47)	10.04.2013
(97)	EP 2050531	(47)	10.04.2013	(97)	EP 2096883	(47)	10.04.2013
(97)	EP 2051743	(47)	10.04.2013	(97)	EP 2099655	(47)	10.04.2013
(97)	EP 2051973	(47)	10.04.2013	(97)	EP 2101756	(47)	10.04.2013
(97)	EP 2052078	(47)	10.04.2013	(97)	EP 2104480	(47)	10.04.2013
(97)	EP 2052166	(47)	10.04.2013	(97)	EP 2104737	(47)	10.04.2013
(97)	EP 2052478	(47)	10.04.2013	(97)	EP 2104808	(47)	10.04.2013
(97)	EP 2052777	(47)	10.04.2013	(97)	EP 2105604	(47)	10.04.2013
(97)	EP 2055820	(47)	10.04.2013	(97)	EP 2108260	(47)	10.04.2013
(97)	EP 2055966	(47)	10.04.2013	(97)	EP 2109220	(47)	10.04.2013
(97)	EP 2057551	(47)	10.04.2013	(97)	EP 2109562	(47)	10.04.2013
(97)	EP 2057594	(47)	10.04.2013	(97)	EP 2109896	(47)	10.04.2013
(97)	EP 2058289	(47)	10.04.2013	(97)	EP 2110679	(47)	10.04.2013
(97)	EP 2060412	(47)	10.04.2013	(97)	EP 2111229	(47)	10.04.2013
(97)	EP 2061334	(47)	10.04.2013	(97)	EP 2111289	(47)	10.04.2013
(97)	EP 2061465	(47)	10.04.2013	(97)	EP 2111301	(47)	10.04.2013
(97)	EP 2062634	(47)	10.04.2013	(97)	EP 2111358	(47)	10.04.2013
(97)	EP 2063053	(47)	10.04.2013	(97)	EP 2111547	(47)	10.04.2013
(97)	EP 2063974	(47)	10.04.2013	(97)	EP 2112349	(47)	10.04.2013
(97)	EP 2064966	(47)	10.04.2013	(97)	EP 2112862	(47)	10.04.2013
(97)	EP 2066496	(47)	10.04.2013	(97)	EP 2113456	(47)	10.04.2013
(97)	EP 2067838	(47)	10.04.2013	(97)	EP 2113521	(47)	10.04.2013
(97)	EP 2068644	(47)	10.04.2013	(97)	EP 2114131	(47)	10.04.2013
(97)	EP 2069056	(47)	10.04.2013	(97)	EP 2114760	(47)	10.04.2013
(97)	EP 2069531	(47)	10.04.2013	(97)	EP 2115017	(47)	10.04.2013
(97)	EP 2069535	(47)	10.04.2013	(97)	EP 2115950	(47)	10.04.2013
(97)	EP 2069645	(47)	10.04.2013	(97)	EP 2115985	(47)	10.04.2013
(97)	EP 2070840	(47)	10.04.2013	(97)	EP 2116255	(47)	10.04.2013
(97)	EP 2072319	(47)	10.04.2013	(97)	EP 2116934	(47)	10.04.2013
(97)	EP 2073167	(47)	10.04.2013	(97)	EP 2117151	(47)	10.04.2013
(97)	EP 2074614	(47)	10.04.2013	(97)	EP 2117807	(47)	10.04.2013
(97)	EP 2076573	(47)	10.04.2013	(97)	EP 2117912	(47)	10.04.2013
(97)	EP 2076691	(47)	10.04.2013	(97)	EP 2118452	(47)	10.04.2013
(97)	EP 2076828	(47)	10.04.2013	(97)	EP 2119094	(47)	10.04.2013
(97)	EP 2078109	(47)	10.04.2013	(97)	EP 2120613	(47)	10.04.2013
(97)	EP 2078446	(47)	10.04.2013	(97)	EP 2121451	(47)	10.04.2013

(97)	EP 2121692	(47)	10.04.2013	(97)	EP 2161277	(47)	10.04.2013
(97)	EP 2122636	(47)	10.04.2013	(97)	EP 2162085	(47)	10.04.2013
(97)	EP 2122710	(47)	10.04.2013	(97)	EP 2162541	(47)	10.04.2013
(97)	EP 2122740	(47)	10.04.2013	(97)	EP 2162750	(47)	10.04.2013
(97)	EP 2122928	(47)	10.04.2013	(97)	EP 2163940	(47)	10.04.2013
(97)	EP 2123645	(47)	10.04.2013	(97)	EP 2164356	(47)	10.04.2013
(97)	EP 2123655	(47)	10.04.2013	(97)	EP 2164777	(47)	10.04.2013
(97)	EP 2123783	(47)	10.04.2013	(97)	EP 2165732	(47)	10.04.2013
(97)	EP 2125150	(47)	10.04.2013	(97)	EP 2165852	(47)	10.04.2013
(97)	EP 2125777	(47)	10.04.2013	(97)	EP 2165973	(47)	10.04.2013
(97)	EP 2125803	(47)	10.04.2013	(97)	EP 2166335	(47)	10.04.2013
(97)	EP 2126621	(47)	10.04.2013	(97)	EP 2166573	(47)	10.04.2013
(97)	EP 2126711	(47)	10.04.2013	(97)	EP 2166876	(47)	10.04.2013
(97)	EP 2127433	(47)	10.04.2013	(97)	EP 2167028	(47)	10.04.2013
(97)	EP 2128028	(47)	10.04.2013	(97)	EP 2167965	(47)	10.04.2013
(97)	EP 2128588	(47)	10.04.2013	(97)	EP 2169491	(47)	10.04.2013
(97)	EP 2128738	(47)	10.04.2013	(97)	EP 2170131	(47)	10.04.2013
(97)	EP 2128858	(47)	10.04.2013	(97)	EP 2171276	(47)	10.04.2013
(97)	EP 2128974	(47)	10.04.2013	(97)	EP 2171398	(47)	10.04.2013
(97)	EP 2129303	(47)	10.04.2013	(97)	EP 2171563	(47)	10.04.2013
(97)	EP 2129403	(47)	10.04.2013	(97)	EP 2171944	(47)	10.04.2013
(97)	EP 2129422	(47)	10.04.2013	(97)	EP 2172678	(47)	10.04.2013
(97)	EP 2129651	(47)	10.04.2013	(97)	EP 2172710	(47)	10.04.2013
(97)	EP 2130010	(47)	10.04.2013	(97)	EP 2173209	(47)	10.04.2013
(97)	EP 2130247	(47)	10.04.2013	(97)	EP 2173761	(47)	10.04.2013
(97)	EP 2130439	(47)	10.04.2013	(97)	EP 2174432	(47)	10.04.2013
(97)	EP 2130753	(47)	10.04.2013	(97)	EP 2174519	(47)	10.04.2013
(97)	EP 2131046	(47)	10.04.2013	(97)	EP 2175614	(47)	10.04.2013
(97)	EP 2131308	(47)	10.04.2013	(97)	EP 2175894	(47)	10.04.2013
(97)	EP 2131559	(47)	10.04.2013	(97)	EP 2176659	(47)	10.04.2013
(97)	EP 2132161	(47)	10.04.2013	(97)	EP 2177503	(47)	10.04.2013
(97)	EP 2132354	(47)	10.04.2013	(97)	EP 2178437	(47)	10.04.2013
(97)	EP 2134936	(47)	10.04.2013	(97)	EP 2179300	(47)	10.04.2013
(97)	EP 2135711	(47)	10.04.2013	(97)	EP 2179653	(47)	10.04.2013
(97)	EP 2136853	(47)	10.04.2013	(97)	EP 2179704	(47)	10.04.2013
(97)	EP 2138414	(47)	10.04.2013	(97)	EP 2179985	(47)	10.04.2013
(97)	EP 2139340	(47)	10.04.2013	(97)	EP 2180121	(47)	10.04.2013
(97)	EP 2139353	(47)	10.04.2013	(97)	EP 2180230	(47)	10.04.2013
(97)	EP 2139782	(47)	10.04.2013	(97)	EP 2180411	(47)	10.04.2013
(97)	EP 2140137	(47)	10.04.2013	(97)	EP 2181137	(47)	10.04.2013
(97)	EP 2140740	(47)	10.04.2013	(97)	EP 2181332	(47)	10.04.2013
(97)	EP 2141011	(47)	10.04.2013	(97)	EP 2183399	(47)	10.04.2013
(97)	EP 2141012	(47)	10.04.2013	(97)	EP 2184220	(47)	10.04.2013
(97)	EP 2141194	(47)	10.04.2013	(97)	EP 2184284	(47)	10.04.2013
(97)	EP 2141316	(47)	10.04.2013	(97)	EP 2184755	(47)	10.04.2013
(97)	EP 2141429	(47)	10.04.2013	(97)	EP 2185033	(47)	10.04.2013
(97)	EP 2142895	(47)	10.04.2013	(97)	EP 2185248	(47)	10.04.2013
(97)	EP 2143188	(47)	10.04.2013	(97)	EP 2185415	(47)	10.04.2013
(97)	EP 2143611	(47)	10.04.2013	(97)	EP 2185450	(47)	10.04.2013
(97)	EP 2143684	(47)	10.04.2013	(97)	EP 2186455	(47)	10.04.2013
(97)	EP 2144108	(47)	10.04.2013	(97)	EP 2186456	(47)	10.04.2013
(97)	EP 2145083	(47)	10.04.2013	(97)	EP 2186462	(47)	10.04.2013
(97)	EP 2145815	(47)	10.04.2013	(97)	EP 2187863	(47)	10.04.2013
(97)	EP 2146183	(47)	10.04.2013	(97)	EP 2187959	(47)	10.04.2013
(97)	EP 2147231	(47)	10.04.2013	(97)	EP 2188339	(47)	10.04.2013
(97)	EP 2147567	(47)	10.04.2013	(97)	EP 2188727	(47)	10.04.2013
(97)	EP 2147641	(47)	10.04.2013	(97)	EP 2190234	(47)	10.04.2013
(97)	EP 2147665	(47)	10.04.2013	(97)	EP 2190284	(47)	10.04.2013
(97)	EP 2147767	(47)	10.04.2013	(97)	EP 2190820	(47)	10.04.2013
(97)	EP 2148096	(47)	10.04.2013	(97)	EP 2190844	(47)	10.04.2013
(97)	EP 2148467	(47)	10.04.2013	(97)	EP 2190864	(47)	10.04.2013
(97)	EP 2148762	(47)	10.04.2013	(97)	EP 2190999	(47)	10.04.2013
(97)	EP 2149457	(47)	10.04.2013	(97)	EP 2191083	(47)	10.04.2013
(97)	EP 2149500	(47)	10.04.2013	(97)	EP 2191185	(47)	10.04.2013
(97)	EP 2149737	(47)	10.04.2013	(97)	EP 2191803	(47)	10.04.2013
(97)	EP 2151192	(47)	10.04.2013	(97)	EP 2192752	(47)	10.04.2013
(97)	EP 2152161	(47)	10.04.2013	(97)	EP 2192796	(47)	10.04.2013
(97)	EP 2152430	(47)	10.04.2013	(97)	EP 2193050	(47)	10.04.2013
(97)	EP 2155134	(47)	10.04.2013	(97)	EP 2193302	(47)	10.04.2013
(97)	EP 2155591	(47)	10.04.2013	(97)	EP 2193739	(47)	10.04.2013
(97)	EP 2157177	(47)	10.04.2013	(97)	EP 2193959	(47)	10.04.2013
(97)	EP 2158110	(47)	10.04.2013	(97)	EP 2195481	(47)	10.04.2013
(97)	EP 2158228	(47)	10.04.2013	(97)	EP 2196289	(47)	10.04.2013
(97)	EP 2158344	(47)	10.04.2013	(97)	EP 2196468	(47)	10.04.2013
(97)	EP 2158387	(47)	10.04.2013	(97)	EP 2196500	(47)	10.04.2013
(97)	EP 2160242	(47)	10.04.2013	(97)	EP 2196703	(47)	10.04.2013
(97)	EP 2160872	(47)	10.04.2013	(97)	EP 2198008	(47)	10.04.2013
(97)	EP 2160968	(47)	10.04.2013	(97)	EP 2199129	(47)	10.04.2013

(97)	EP 2199343	(47)	10.04.2013	(97)	EP 2234976	(47)	10.04.2013
(97)	EP 2200192	(47)	10.04.2013	(97)	EP 2235160	(47)	10.04.2013
(97)	EP 2200194	(47)	10.04.2013	(97)	EP 2236550	(47)	10.04.2013
(97)	EP 2202103	(47)	10.04.2013	(97)	EP 2237473	(47)	10.04.2013
(97)	EP 2202138	(47)	10.04.2013	(97)	EP 2237794	(47)	10.04.2013
(97)	EP 2202365	(47)	10.04.2013	(97)	EP 2237804	(47)	10.04.2013
(97)	EP 2202470	(47)	10.04.2013	(97)	EP 2237901	(47)	10.04.2013
(97)	EP 2202735	(47)	10.04.2013	(97)	EP 2238721	(47)	10.04.2013
(97)	EP 2202756	(47)	10.04.2013	(97)	EP 2238723	(47)	10.04.2013
(97)	EP 2202787	(47)	10.04.2013	(97)	EP 2238808	(47)	10.04.2013
(97)	EP 2203194	(47)	10.04.2013	(97)	EP 2238871	(47)	10.04.2013
(97)	EP 2206410	(47)	10.04.2013	(97)	EP 2239156	(47)	10.04.2013
(97)	EP 2206771	(47)	10.04.2013	(97)	EP 2239745	(47)	10.04.2013
(97)	EP 2207459	(47)	10.04.2013	(97)	EP 2239801	(47)	10.04.2013
(97)	EP 2207806	(47)	10.04.2013	(97)	EP 2240364	(47)	10.04.2013
(97)	EP 2208427	(47)	10.04.2013	(97)	EP 2240624	(47)	10.04.2013
(97)	EP 2208692	(47)	10.04.2013	(97)	EP 2241784	(47)	10.04.2013
(97)	EP 2208759	(47)	10.04.2013	(97)	EP 2242295	(47)	10.04.2013
(97)	EP 2209462	(47)	10.04.2013	(97)	EP 2242405	(47)	10.04.2013
(97)	EP 2210246	(47)	10.04.2013	(97)	EP 2242749	(47)	10.04.2013
(97)	EP 2210469	(47)	10.04.2013	(97)	EP 2243178	(47)	10.04.2013
(97)	EP 2211188	(47)	10.04.2013	(97)	EP 2243300	(47)	10.04.2013
(97)	EP 2211716	(47)	10.04.2013	(97)	EP 2245438	(47)	10.04.2013
(97)	EP 2211917	(47)	10.04.2013	(97)	EP 2245686	(47)	10.04.2013
(97)	EP 2211930	(47)	10.04.2013	(97)	EP 2246553	(47)	10.04.2013
(97)	EP 2212544	(47)	10.04.2013	(97)	EP 2247601	(47)	10.04.2013
(97)	EP 2213024	(47)	10.04.2013	(97)	EP 2247649	(47)	10.04.2013
(97)	EP 2213080	(47)	10.04.2013	(97)	EP 2247711	(47)	10.04.2013
(97)	EP 2213559	(47)	10.04.2013	(97)	EP 2247870	(47)	10.04.2013
(97)	EP 2214071	(47)	10.04.2013	(97)	EP 2248857	(47)	10.04.2013
(97)	EP 2214997	(47)	10.04.2013	(97)	EP 2250030	(47)	10.04.2013
(97)	EP 2215104	(47)	10.04.2013	(97)	EP 2250352	(47)	10.04.2013
(97)	EP 2215907	(47)	10.04.2013	(97)	EP 2250354	(47)	10.04.2013
(97)	EP 2215938	(47)	10.04.2013	(97)	EP 2250401	(47)	10.04.2013
(97)	EP 2216133	(47)	10.04.2013	(97)	EP 2250419	(47)	10.04.2013
(97)	EP 2216176	(47)	10.04.2013	(97)	EP 2250658	(47)	10.04.2013
(97)	EP 2216420	(47)	10.04.2013	(97)	EP 2251422	(47)	10.04.2013
(97)	EP 2216567	(47)	10.04.2013	(97)	EP 2251924	(47)	10.04.2013
(97)	EP 2216648	(47)	10.04.2013	(97)	EP 2251929	(47)	10.04.2013
(97)	EP 2216735	(47)	10.04.2013	(97)	EP 2251932	(47)	10.04.2013
(97)	EP 2216756	(47)	10.04.2013	(97)	EP 2252167	(47)	10.04.2013
(97)	EP 2216840	(47)	10.04.2013	(97)	EP 2252433	(47)	10.04.2013
(97)	EP 2217574	(47)	10.04.2013	(97)	EP 2252620	(47)	10.04.2013
(97)	EP 2218854	(47)	10.04.2013	(97)	EP 2252911	(47)	10.04.2013
(97)	EP 2219988	(47)	10.04.2013	(97)	EP 2253035	(47)	10.04.2013
(97)	EP 2221076	(47)	10.04.2013	(97)	EP 2253163	(47)	10.04.2013
(97)	EP 2221437	(47)	10.04.2013	(97)	EP 2253265	(47)	10.04.2013
(97)	EP 2221593	(47)	10.04.2013	(97)	EP 2254053	(47)	10.04.2013
(97)	EP 2222636	(47)	10.04.2013	(97)	EP 2254741	(47)	10.04.2013
(97)	EP 2223191	(47)	10.04.2013	(97)	EP 2254848	(47)	10.04.2013
(97)	EP 2223294	(47)	10.04.2013	(97)	EP 2254987	(47)	10.04.2013
(97)	EP 2223723	(47)	10.04.2013	(97)	EP 2255463	(47)	10.04.2013
(97)	EP 2223789	(47)	10.04.2013	(97)	EP 2257337	(47)	10.04.2013
(97)	EP 2225187	(47)	10.04.2013	(97)	EP 2257415	(47)	10.04.2013
(97)	EP 2225663	(47)	10.04.2013	(97)	EP 2257551	(47)	10.04.2013
(97)	EP 2226063	(47)	10.04.2013	(97)	EP 2257726	(47)	10.04.2013
(97)	EP 2226395	(47)	10.04.2013	(97)	EP 2259959	(47)	10.04.2013
(97)	EP 2226833	(47)	10.04.2013	(97)	EP 2260357	(47)	10.04.2013
(97)	EP 2226895	(47)	10.04.2013	(97)	EP 2260913	(47)	10.04.2013
(97)	EP 2227049	(47)	10.04.2013	(97)	EP 2261533	(47)	10.04.2013
(97)	EP 2227184	(47)	10.04.2013	(97)	EP 2261637	(47)	10.04.2013
(97)	EP 2227328	(47)	10.04.2013	(97)	EP 2262709	(47)	10.04.2013
(97)	EP 2227886	(47)	10.04.2013	(97)	EP 2265541	(47)	10.04.2013
(97)	EP 2228952	(47)	10.04.2013	(97)	EP 2266209	(47)	10.04.2013
(97)	EP 2229372	(47)	10.04.2013	(97)	EP 2267255	(47)	10.04.2013
(97)	EP 2229632	(47)	10.04.2013	(97)	EP 2268806	(47)	10.04.2013
(97)	EP 2230079	(47)	10.04.2013	(97)	EP 2268849	(47)	10.04.2013
(97)	EP 2230364	(47)	10.04.2013	(97)	EP 2269293	(47)	10.04.2013
(97)	EP 2230502	(47)	10.04.2013	(97)	EP 2269703	(47)	10.04.2013
(97)	EP 2230516	(47)	10.04.2013	(97)	EP 2271308	(47)	10.04.2013
(97)	EP 2230645	(47)	10.04.2013	(97)	EP 2271435	(47)	10.04.2013
(97)	EP 2231840	(47)	10.04.2013	(97)	EP 2271476	(47)	10.04.2013
(97)	EP 2232086	(47)	10.04.2013	(97)	EP 2271539	(47)	10.04.2013
(97)	EP 2234477	(47)	10.04.2013	(97)	EP 2271553	(47)	10.04.2013
(97)	EP 2234757	(47)	10.04.2013	(97)	EP 2271600	(47)	10.04.2013
(97)	EP 2234773	(47)	10.04.2013	(97)	EP 2275290	(47)	10.04.2013
(97)	EP 2234856	(47)	10.04.2013	(97)	EP 2275898	(47)	10.04.2013
(97)	EP 2234936	(47)	10.04.2013	(97)	EP 2281150	(47)	10.04.2013

(97)	EP 2281967	(47)	10.04.2013	(97)	EP 2323921	(47)	10.04.2013
(97)	EP 2282873	(47)	10.04.2013	(97)	EP 2325412	(47)	10.04.2013
(97)	EP 2282964	(47)	10.04.2013	(97)	EP 2326780	(47)	10.04.2013
(97)	EP 2283630	(47)	10.04.2013	(97)	EP 2327139	(47)	10.04.2013
(97)	EP 2283681	(47)	10.04.2013	(97)	EP 2328427	(47)	10.04.2013
(97)	EP 2285375	(47)	10.04.2013	(97)	EP 2331360	(47)	10.04.2013
(97)	EP 2285414	(47)	10.04.2013	(97)	EP 2333691	(47)	10.04.2013
(97)	EP 2285476	(47)	10.04.2013	(97)	EP 2334010	(47)	10.04.2013
(97)	EP 2285515	(47)	10.04.2013	(97)	EP 2334389	(47)	10.04.2013
(97)	EP 2286690	(47)	10.04.2013	(97)	EP 2334468	(47)	10.04.2013
(97)	EP 2287361	(47)	10.04.2013	(97)	EP 2337245	(47)	10.04.2013
(97)	EP 2287987	(47)	10.04.2013	(97)	EP 2337442	(47)	10.04.2013
(97)	EP 2288469	(47)	10.04.2013	(97)	EP 2337871	(47)	10.04.2013
(97)	EP 2288968	(47)	10.04.2013	(97)	EP 2340066	(47)	10.04.2013
(97)	EP 2288972	(47)	10.04.2013	(97)	EP 2340130	(47)	10.04.2013
(97)	EP 2289875	(47)	10.04.2013	(97)	EP 2340322	(47)	10.04.2013
(97)	EP 2292949	(47)	10.04.2013	(97)	EP 2341646	(47)	10.04.2013
(97)	EP 2293680	(47)	10.04.2013	(97)	EP 2342470	(47)	10.04.2013
(97)	EP 2293712	(47)	10.04.2013	(97)	EP 2342879	(47)	10.04.2013
(97)	EP 2293919	(47)	10.04.2013	(97)	EP 2344086	(47)	10.04.2013
(97)	EP 2294590	(47)	10.04.2013	(97)	EP 2344607	(47)	10.04.2013
(97)	EP 2294894	(47)	10.04.2013	(97)	EP 2344691	(47)	10.04.2013
(97)	EP 2295947	(47)	10.04.2013	(97)	EP 2344758	(47)	10.04.2013
(97)	EP 2296541	(47)	10.04.2013	(97)	EP 2345384	(47)	10.04.2013
(97)	EP 2296785	(47)	10.04.2013	(97)	EP 2346386	(47)	10.04.2013
(97)	EP 2296929	(47)	10.04.2013	(97)	EP 2346819	(47)	10.04.2013
(97)	EP 2297678	(47)	10.04.2013	(97)	EP 2347123	(47)	10.04.2013
(97)	EP 2299173	(47)	10.04.2013	(97)	EP 2348930	(47)	10.04.2013
(97)	EP 2299236	(47)	10.04.2013	(97)	EP 2349831	(47)	10.04.2013
(97)	EP 2300623	(47)	10.04.2013	(97)	EP 2351299	(47)	10.04.2013
(97)	EP 2300655	(47)	10.04.2013	(97)	EP 2351448	(47)	10.04.2013
(97)	EP 2301130	(47)	10.04.2013	(97)	EP 2352689	(47)	10.04.2013
(97)	EP 2303625	(47)	10.04.2013	(97)	EP 2352927	(47)	10.04.2013
(97)	EP 2303647	(47)	10.04.2013	(97)	EP 2354037	(47)	10.04.2013
(97)	EP 2303747	(47)	10.04.2013	(97)	EP 2354097	(47)	10.04.2013
(97)	EP 2304297	(47)	10.04.2013	(97)	EP 2354345	(47)	10.04.2013
(97)	EP 2304713	(47)	10.04.2013	(97)	EP 2354530	(47)	10.04.2013
(97)	EP 2304899	(47)	10.04.2013	(97)	EP 2354975	(47)	10.04.2013
(97)	EP 2304911	(47)	10.04.2013	(97)	EP 2355859	(47)	10.04.2013
(97)	EP 2305042	(47)	10.04.2013	(97)	EP 2356021	(47)	10.04.2013
(97)	EP 2305876	(47)	10.04.2013	(97)	EP 2356105	(47)	10.04.2013
(97)	EP 2306013	(47)	10.04.2013	(97)	EP 2356151	(47)	10.04.2013
(97)	EP 2306423	(47)	10.04.2013	(97)	EP 2358328	(47)	10.04.2013
(97)	EP 2307393	(47)	10.04.2013	(97)	EP 2359379	(47)	10.04.2013
(97)	EP 2307595	(47)	10.04.2013	(97)	EP 2359588	(47)	10.04.2013
(97)	EP 2307607	(47)	10.04.2013	(97)	EP 2360151	(47)	10.04.2013
(97)	EP 2308126	(47)	10.04.2013	(97)	EP 2360547	(47)	10.04.2013
(97)	EP 2309906	(47)	10.04.2013	(97)	EP 2360883	(47)	10.04.2013
(97)	EP 2309968	(47)	10.04.2013	(97)	EP 2361213	(47)	10.04.2013
(97)	EP 2310157	(47)	10.04.2013	(97)	EP 2361256	(47)	10.04.2013
(97)	EP 2310295	(47)	10.04.2013	(97)	EP 2361324	(47)	10.04.2013
(97)	EP 2310841	(47)	10.04.2013	(97)	EP 2361675	(47)	10.04.2013
(97)	EP 2311634	(47)	10.04.2013	(97)	EP 2361783	(47)	10.04.2013
(97)	EP 2311969	(47)	10.04.2013	(97)	EP 2362974	(47)	10.04.2013
(97)	EP 2311970	(47)	10.04.2013	(97)	EP 2363020	(47)	10.04.2013
(97)	EP 2313293	(47)	10.04.2013	(97)	EP 2364160	(47)	10.04.2013
(97)	EP 2313348	(47)	10.04.2013	(97)	EP 2364267	(47)	10.04.2013
(97)	EP 2313372	(47)	10.04.2013	(97)	EP 2366075	(47)	10.04.2013
(97)	EP 2314534	(47)	10.04.2013	(97)	EP 2366172	(47)	10.04.2013
(97)	EP 2314912	(47)	10.04.2013	(97)	EP 2367102	(47)	10.04.2013
(97)	EP 2315721	(47)	10.04.2013	(97)	EP 2367707	(47)	10.04.2013
(97)	EP 2316162	(47)	10.04.2013	(97)	EP 2368108	(47)	10.04.2013
(97)	EP 2316278	(47)	10.04.2013	(97)	EP 2368187	(47)	10.04.2013
(97)	EP 2316963	(47)	10.04.2013	(97)	EP 2370011	(47)	10.04.2013
(97)	EP 2317645	(47)	10.04.2013	(97)	EP 2370153	(47)	10.04.2013
(97)	EP 2317728	(47)	10.04.2013	(97)	EP 2370277	(47)	10.04.2013
(97)	EP 2318004	(47)	10.04.2013	(97)	EP 2370845	(47)	10.04.2013
(97)	EP 2318297	(47)	10.04.2013	(97)	EP 2373629	(47)	10.04.2013
(97)	EP 2318881	(47)	10.04.2013	(97)	EP 2373841	(47)	10.04.2013
(97)	EP 2319218	(47)	10.04.2013	(97)	EP 2374216	(47)	10.04.2013
(97)	EP 2319306	(47)	10.04.2013	(97)	EP 2374217	(47)	10.04.2013
(97)	EP 2320849	(47)	10.04.2013	(97)	EP 2374285	(47)	10.04.2013
(97)	EP 2321491	(47)	10.04.2013	(97)	EP 2376470	(47)	10.04.2013
(97)	EP 2322702	(47)	10.04.2013	(97)	EP 2377393	(47)	10.04.2013
(97)	EP 2323311	(47)	10.04.2013	(97)	EP 2377440	(47)	10.04.2013
(97)	EP 2323506	(47)	10.04.2013	(97)	EP 2378700	(47)	10.04.2013
(97)	EP 2323878	(47)	10.04.2013	(97)	EP 2379269	(47)	10.04.2013
(97)	EP 2323902	(47)	10.04.2013	(97)	EP 2379887	(47)	10.04.2013

(97)	EP 2379916	(47)	10.04.2013
(97)	EP 2380420	(47)	10.04.2013
(97)	EP 2381582	(47)	10.04.2013
(97)	EP 2382695	(47)	10.04.2013
(97)	EP 2383396	(47)	10.04.2013
(97)	EP 2384215	(47)	10.04.2013
(97)	EP 2384319	(47)	10.04.2013
(97)	EP 2388468	(47)	10.04.2013
(97)	EP 2392798	(47)	10.04.2013
(97)	EP 2393662	(47)	10.04.2013
(97)	EP 2394583	(47)	10.04.2013
(97)	EP 2395251	(47)	10.04.2013
(97)	EP 2396148	(47)	10.04.2013
(97)	EP 2397356	(47)	10.04.2013
(97)	EP 2401191	(47)	10.04.2013
(97)	EP 2401828	(47)	10.04.2013
(97)	EP 2404563	(47)	10.04.2013
(97)	EP 2407413	(47)	10.04.2013
(97)	EP 2409587	(47)	10.04.2013
(97)	EP 2409601	(47)	10.04.2013
(97)	EP 2412601	(47)	10.04.2013
(97)	EP 2412602	(47)	10.04.2013
(97)	EP 2413282	(47)	10.04.2013
(97)	EP 2416215	(47)	10.04.2013
(97)	EP 2419304	(47)	10.04.2013
(97)	EP 2419351	(47)	10.04.2013
(97)	EP 2419363	(47)	10.04.2013
(97)	EP 2420050	(47)	10.04.2013
(97)	EP 2422726	(47)	10.04.2013
(97)	EP 2422954	(47)	10.04.2013
(97)	EP 2423098	(47)	10.04.2013
(97)	EP 2423653	(47)	10.04.2013
(97)	EP 2425983	(47)	10.04.2013
(97)	EP 2426529	(47)	10.04.2013
(97)	EP 2428068	(47)	10.04.2013
(97)	EP 2428283	(47)	10.04.2013
(97)	EP 2428461	(47)	10.04.2013
(97)	EP 2428806	(47)	10.04.2013
(97)	EP 2428829	(47)	10.04.2013
(97)	EP 2429077	(47)	10.04.2013
(97)	EP 2429869	(47)	10.04.2013
(97)	EP 2429870	(47)	10.04.2013
(97)	EP 2430235	(47)	10.04.2013
(97)	EP 2430744	(47)	10.04.2013
(97)	EP 2433750	(47)	10.04.2013
(97)	EP 2433829	(47)	10.04.2013
(97)	EP 2434173	(47)	10.04.2013
(97)	EP 2437070	(47)	10.04.2013
(97)	EP 2437522	(47)	10.04.2013
(97)	EP 2442115	(47)	10.04.2013
(97)	EP 2449637	(47)	10.04.2013
(97)	EP 2450468	(47)	10.04.2013
(97)	EP 2452016	(47)	10.04.2013
(97)	EP 2452463	(47)	10.04.2013
(97)	EP 2454132	(47)	10.04.2013
(97)	EP 2454558	(47)	10.04.2013
(97)	EP 2455247	(47)	10.04.2013
(97)	EP 2457771	(47)	10.04.2013
(97)	EP 2461572	(47)	10.04.2013
(97)	EP 2462885	(47)	10.04.2013
(97)	EP 2466707	(47)	10.04.2013
(97)	EP 2476458	(47)	10.04.2013
(97)	EP 2478389	(47)	10.04.2013
(97)	EP 2481646	(47)	10.04.2013
(97)	EP 2481697	(47)	10.04.2013
(97)	EP 2484262	(47)	10.04.2013
(97)	EP 2484548	(47)	10.04.2013
(97)	EP 2484585	(47)	10.04.2013
(97)	EP 2484934	(47)	10.04.2013
(97)	EP 2500005	(47)	10.04.2013
(97)	EP 2502522	(47)	10.04.2013
(97)	EP 2510845	(47)	10.04.2013
(97)	EP 2510989	(47)	10.04.2013
(97)	EP 2511868	(47)	10.04.2013
(97)	EP 2514614	(47)	10.04.2013

U následujících udělených evropských patentů s účinky pro Českou republiku byl majitelem předložen překlad patentového spisu do českého jazyka (§ 35c odst. 2 až 4 zákona č. 527/1990 Sb., v platném znění). Údaje jsou řazeny vzestupně podle čísel evropských patentů.

- | | | |
|---|--|---|
| (97) EP 1498411 | | (96) 13.11.2003 |
| (47) 16.01.2013 | | (96) 03783567.5 |
| (97) 06.11.2003 | | (73) CELGENE CORPORATION, Summit, NJ 07901, US |
| (51) C07C 243/24 (2006.01) | | (72) D'ANGIO, Paul, Basking Ridge, NJ 07920, US |
| C07C 251/76 (2006.01) | | (54) Farmaceutické prostředky a léčivé formy s obsahem thalidomidu |
| C07C 251/84 (2006.01) | | (32) 14.11.2002 |
| C07C 251/86 (2006.01) | | (31) 426016 P |
| C07D 207/22 (2006.01) | | (33) US |
| C07D 207/408 (2006.01) | | (86) PCT/US2003/036620 |
| C07D 207/50 (2006.01) | | (87) WO 2004/045579 |
| C07D 211/26 (2006.01) | | (74) KOREJZOVÁ & SPOL., v.o.s., JUDr. Petra Korejzová, Korunní 810/104 E, Praha 10, 10100 |
| C07D 213/53 (2006.01) | | |
| C07D 231/08 (2006.01) | | |
| C07D 233/32 (2006.01) | | |
| C07D 263/26 (2006.01) | | |
| C07D 275/02 (2006.01) | | |
| C07D 277/18 (2006.01) | | |
| C07D 307/52 (2006.01) | | |
| C07D 309/04 (2006.01) | | |
| C07D 309/06 (2006.01) | | |
| C07D 405/12 (2006.01) | | |
| C07D 413/12 (2006.01) | | |
| C07D 417/12 (2006.01) | | |
| C07D 487/04 (2006.01) | | |
| (96) 24.04.2003 | | |
| (96) 03723188.3 | | |
| (73) ONO PHARMACEUTICAL CO., LTD., Osaka-shi, Osaka 541-8526, JP | | |
| (72) HATAYAMA, Akira, c/o Ono Pharmaceutical Co. Ltd., Mishima-gun, Osaka 618-8585, JP | | |
| TSURUTA, Hiroshi, c/o Ono Pharmaceutical Co. Ltd., Mishima-gun, Osaka 618-8585, JP | | |
| OCHI, Yasuo, c/o Ono Pharmaceutical Co. Ltd., Mishima-gun, Osaka 618-8585, JP | | |
| IMAWAKA, Haruo, c/o Ono Pharmaceutical Co. Ltd., Mishima-gun, Osaka 618-8585, JP | | |
| OHMOTO, Kazuyuki c/o Ono Pharmaceutical Co. Ltd., Mishima-gun, Osaka 618-8585, JP | | |
| (54) Deriváty diketohydrazinu a léčiva obsahující tyto sloučeniny jako účinnou látku | | |
| (32) 25.04.2002 | | |
| (31) 2002123796 | | |
| (33) JP | | |
| (86) PCT/JP2003/005252 | | |
| (87) WO 2003/091202 | | |
| (74) Čermák a spol., JUDr. Karel Čermák, Elišky Peškové 15/735, Praha 5, 15000 | | |
| (97) EP 1500878 | | |
| (47) 02.01.2013 | | |
| (97) 26.01.2005 | | |
| (51) F23N 5/20 (2006.01) | | |
| F23N 1/02 (2006.01) | | |
| (96) 07.04.2004 | | |
| (96) 04008498.0 | | |
| (73) J. Eberspächer GmbH & Co. KG, 73730 Esslingen, DE | | |
| (72) Schmidt, Oliver, 73207 Plochingen, DE | | |
| (54) Způsob ukončení vytápěcího provozu topného zařízení vozidla | | |
| (32) 21.07.2003 | | |
| (31) 10333116 | | |
| (33) DE | | |
| (74) Čermák a spol., JUDr. Karel Čermák, Elišky Peškové 15/735, Praha 5, 15000 | | |
| (97) EP 1562556 | | |
| (47) 23.01.2013 | | |
| (97) 03.06.2004 | | |
| (51) A61K 9/48 (2006.01) | | |
| A61K 9/20 (2006.01) | | |
| A61K 31/454 (2006.01) | | |
| (96) 13.11.2003 | | |
| (96) 03783567.5 | | |
| (73) CELGENE CORPORATION, Summit, NJ 07901, US | | |
| (72) D'ANGIO, Paul, Basking Ridge, NJ 07920, US | | |
| (54) Farmaceutické prostředky a léčivé formy s obsahem thalidomidu | | |
| (32) 14.11.2002 | | |
| (31) 426016 P | | |
| (33) US | | |
| (86) PCT/US2003/036620 | | |
| (87) WO 2004/045579 | | |
| (74) KOREJZOVÁ & SPOL., v.o.s., JUDr. Petra Korejzová, Korunní 810/104 E, Praha 10, 10100 | | |
| (97) EP 1597007 | | |
| (47) 26.12.2012 | | |
| (97) 02.09.2004 | | |
| (51) B23B 27/14 (2006.01) | | |
| B23B 31/30 (2006.01) | | |
| B23Q 1/00 (2006.01) | | |
| B23Q 11/00 (2006.01) | | |
| (96) 20.02.2004 | | |
| (96) 04713001.8 | | |
| (73) Gühring, Jörg, 72458 Albstadt, DE | | |
| (72) HÄNLE, Peter, 72514 Inzighofen, DE | | |
| MATHEIS, Klaus, 88605 Sauldorf/Rast, DE | | |
| GSÄNGER, Dieter, 72511 Bingen, DE | | |
| (54) Upínací sklíčidlo | | |
| (32) 20.02.2003, 21.03.2003 | | |
| (31) 10307437, 10312743 | | |
| (33) DE, DE | | |
| (86) PCT/DE2004/000381 | | |
| (87) WO 2004/073910 | | |
| (74) Halaxová & Halaxová TETRAPAT, Mgr. Eva Halaxová, Jinonická 80, Praha 5, 15800 | | |
| (97) EP 1620314 | | |
| (47) 23.01.2013 | | |
| (97) 23.09.2004 | | |
| (51) B65B 1/04 (2006.01) | | |
| B65B 3/00 (2006.01) | | |
| F17C 13/04 (2006.01) | | |
| (96) 05.03.2004 | | |
| (96) 04717971.8 | | |
| (73) Linde AG, 80331 München, DE | | |
| (72) MACNEAL, James, R., Burton, OH 44021, US | | |
| GARBER, Gary, S., Portland, ME 04103, US | | |
| SCHWARTZ, Barry, A., Falmouth, ME 04105, US | | |
| (54) Chráněný integrální válcový ventil, regulátor tlaku plynu a průtokoměr a způsob opětovného plnění takto opatřené nádoby na plyn | | |
| (32) 06.03.2003 | | |
| (31) 452376 P | | |
| (33) US | | |
| (86) PCT/US2004/006612 | | |
| (87) WO 2004/081422 | | |
| (74) TRAPLOVÁ HAKR KUBÁT Advokátní a patentová kancelář, Ing. Eduard Hakr, Přístavní 24, Praha 7, 17000 | | |
| (97) EP 1633629 | | |
| (47) 24.10.2012 | | |
| (97) 10.03.2005 | | |
| (51) B64F 1/02 (2006.01) | | |
| (96) 18.05.2004 | | |
| (96) 04801950.9 | | |
| (73) Engineered Arresting Systems Corporation, Aston, Pennsylvania 19014, US | | |
| (72) LOPEZ, Edmond, S., Media, PA 19063, US | | |

(54) **Nízkoprofilový letecký záchytný systém s cívkami se zabudovanými brzdami**
(32) 19.05.2003
(31) 440744
(33) US
(86) PCT/US2004/015454
(87) WO 2005/021378
(74) INPARTNERS GROUP, Ing. Bc. Ivan Lukšíček, Lidická 51/707, Brno, 60200

(97) **EP 1638595**
(47) 20.03.2013
(97) 29.12.2004
(51) **A61K 38/24** (2006.01)
A61K 47/26 (2006.01)
A61K 9/19 (2006.01)
(96) 16.06.2004
(96) 04766052.7
(73) ARES TRADING S.A., 1170 Aubonne, CH
(72) SAMARITANI, Fabrizio, I-00139 Roma, IT
DONATI, Piergiorgio, CH-110 Morges, CH
(54) **Lyofilizované prostředky s obsahem FSH/LH**
(32) 20.06.2003
(31) 03101830
(33) EP
(86) PCT/EP2004/051138
(87) WO 2004/112826
(74) KOREJZOVÁ & SPOL., v.o.s., JUDr. Petra Korejzová, Korunní 810/104 E, Praha 10, 10100

(97) **EP 1644398**
(47) 09.01.2013
(97) 20.01.2005
(51) **C07J 3/00** (2006.01)
A61K 31/56 (2006.01)
A61P 5/44 (2006.01)
C07D 239/20 (2006.01)
(96) 09.07.2004
(96) 04763226.0
(73) GLAXO GROUP LIMITED, Greenford, Middlesex UB6 0NN, GB
(72) BIGGADIKE, Keith, GlaxoSmithKline, Stevenage, Hertfordshire SG1 2NY, GB
JOHN, Matthew, Peter, GlaxoSmithKline, Stevenage, Hertfordshire SG1 2NY, GB
NEEDHAM, Deborah, GlaxoSmithKline, Stevenage, Hertfordshire SG1 2NY, GB
(54) **Specifická glukokortikosteroidní sloučenina s protizánětlivou účinností**
(32) 11.07.2003
(31) 0316290
(33) GB
(86) PCT/EP2004/007819
(87) WO 2005/005451
(74) Čermák a spol., JUDr. Karel Čermák, Elišky Peškové 15/735, Praha 5, 15000

(97) **EP 1667986**
(47) 16.01.2013
(97) 31.03.2005
(51) **C07D 305/14** (2006.01)
A61K 31/335 (2006.01)
(96) 16.09.2004
(96) 04787385.6
(73) Aventis Pharma S.A., 92160 Antony, FR
(72) DIDIER, Eric, F-75013 Paris, FR
PERRIN, Marc-Antoine, F-78350 Jouy en Josas, FR
(54) **Acetonový solvát dimethoxy-docetaxelu a způsob jeho přípravy**
(32) 19.09.2003
(31) 0311016
(33) FR

(86) PCT/FR2004/002344
(87) WO 2005/028462
(74) TRAPLOVÁ HAKR KUBÁT Advokátní a patentová kancelář, Ing. Eduard Hakr, Přístavní 24, Praha 7, 17000

(97) **EP 1695573**
(47) 23.01.2013
(97) 14.07.2005
(51) **H04W 88/16** (2009.01)
H04W 76/02 (2009.01)
(96) 06.12.2004
(96) 04801319.7
(73) Nokia Corporation, 02150 Espoo, FI
(72) HURTTA, Tuija, FIN-02660 Espoo, FI
ESSER, Alexander, FIN-02100 Espoo, FI
HONKASALO, Zhi-Chun, FIN-02700 Kauniainen, FI
(54) **Řídicí rozhodnutí v komunikačním systému**
(32) 19.12.2003
(31) 0329502
(33) GB
(86) PCT/IB2004/004008
(87) WO 2005/064956
(74) TRAPLOVÁ HAKR KUBÁT Advokátní a patentová kancelář, Ing. Eduard Hakr, Přístavní 24, Praha 7, 17000

(97) **EP 1712651**
(47) 27.02.2013
(97) 11.08.2005
(51) **C22C 38/00** (2006.01)
C21D 8/10 (2006.01)
C21D 9/08 (2006.01)
C22C 38/32 (2006.01)
(96) 28.01.2005
(96) 05704238.4
(73) Nippon Steel & Sumitomo Metal Corporation, Tokyo 100-8071, JP
(72) ARAI, Yuji, Sumitomo Metal Industries, Ltd., Osaka-shi, Osaka 541004 1, JP
OMURA, Tomohiko, Sumitomo Metal Industries, Ltd., Osaka-shi, Osaka 5410041, JP
NAKAMURA, Keiichi, Sumitomo Metal Industries, Ltd., Osaka-shi, Osaka 5410041, JP
(54) **Bezešvá ocelová trubka ropného vrtu s vynikající odolností vůči sulfidovým napětovým trhlinám a způsob její výroby**
(32) 30.01.2004
(31) 2004023470
(33) JP
(86) PCT/JP2005/001186
(87) WO 2005/073421
(74) Společná advokátní kancelář Všeťečka Zelený Švorčák Kalenský a partneři, JUDr. Petr Kalenský, Hálkova 2, Praha 2, 12000

(97) **EP 1724582**
(47) 09.01.2013
(97) 22.09.2005
(51) **G01N 33/531** (2006.01)
G01N 33/536 (2006.01)
(96) 25.02.2005
(96) 05719536.4
(73) DENKA SEIKEN Co., Ltd., Chuo-ku, Tokyo 103-0025, JP
(72) Minakawa, Yasunori, c/o Denka Seiken Co., Ltd., Oaza Kigoshi, Gosen-shi Niigata 9591834, JP
Saito, Michie, c/o Denka Seiken Co., Ltd., Oaza Kigoshi, Gosen-shi Niigata 9591834, JP
Matsui, Hiroshi, c/o Denka Seiken Co., Ltd., Oaza Kigoshi, Gosen-shi Niigata 9591834, JP
(54) **Inhibitor snižování naměřených hodnot pro imunologické zkoušky a imunologická zkouška s použitím tohoto inhibitoru**
(32) 26.02.2004

(31) 2004051184
(33) JP
(86) PCT/JP2005/003135
(87) WO 2005/086594
(74) KOREJZOVÁ & SPOL., v.o.s., JUDr. Petra Korejzová,
Korunní 810/104 E, Praha 10, 10100

(97) **EP 1735241**
(47) 26.12.2012
(97) 27.10.2005
(51) **C04B 7/36** (2006.01)
C04B 7/51 (2006.01)
(96) 16.02.2005
(96) 05708537.5
(73) FLSmidth A/S, 2500 Valby, DK
(72) HANSEN, Jens Peter, 9000 AALBORG, DK
SKAARUP JENSEN, Lars, DK-2625 VALLENSBAEK,
DK
(54) **Způsob hydratace materiálu ve formě částecek nebo
práškovitého materiálu
obsahujícího CaO**
(32) 16.04.2004
(31) 200400601
(33) DK
(86) PCT/IB2005/000385
(87) WO 2005/100247
(74) PATENTSERVIS Praha a.s., Na Podkovce 281/10, Praha
4, 14700

(97) **EP 1741532**
(47) 16.01.2013
(97) 10.01.2007
(51) **B28B 7/16** (2006.01)
B28B 7/38 (2006.01)
B28B 19/00 (2006.01)
E03F 5/02 (2006.01)
(96) 05.07.2006
(96) 06013902.9
(73) P.V. Betonfertigteilerwerke GmbH, 63456 Hanau, DE
(72) Varvaroussis, Ernestos, 63150 Heusenstamm, DE
(54) **Způsob výroby spodního dílu šachty**
(32) 08.07.2005
(31) 102005032323
(33) DE
(74) Čermák a spol., JUDr. Karel Čermák, Elišky Peškové
15/735, Praha 5, 15000

(97) **EP 1770255**
(47) 02.01.2013
(97) 04.04.2007
(51) **F01P 7/04** (2006.01)
F01P 5/02 (2006.01)
F01P 3/18 (2006.01)
F04D 27/02 (2006.01)
(96) 06.09.2006
(96) 06120223.0
(73) Deere & Company, Moline, IL 61265-8098, US
(72) Tarasinski, Dr., Nicolai, 67227, Frankenthal, DE
Gugel, Rainer, 68163, Mannheim, DE
Lang, Mattias, 76698 Ubstadt-Weiher, DE
(54) **Chladicí zařízení vozidla**
(32) 22.09.2005
(31) 102005045266
(33) DE
(74) Čermák a spol., JUDr. Karel Čermák, Elišky Peškové
15/735, Praha 5, 15000

(97) **EP 1779858**
(47) 09.01.2013
(97) 02.05.2007

(51) **A61K 33/04** (2006.01)
A61K 36/06 (2006.01)
A61K 36/064 (2006.01)
A61P 25/28 (2006.01)
(96) 07.11.2005
(96) 06007443.2
(73) Alltech, Inc., Nicholasville, KY 40356, US
(72) Pearse Lyons, Thomas, Nicholasville, KY 40356, US
Power, Ronan, Lexington, KY 40513, US
(54) **Použití selenizovaných kvasnic v léčbě Alzheimerovy
choroby**
(32) 14.10.2005, 14.10.2005, 14.10.2005, 14.10.2005
(31) 726922 P, 727015 P, 727018 P, 726951 P
(33) US, US, US, US
(74) PATENTSERVIS Praha a.s., Na Podkovce 281/10, Praha
4, 14700

(97) **EP 1782142**
(47) 03.10.2012
(97) 09.03.2006
(51) **G05B 17/02** (2006.01)
G05B 23/02 (2006.01)
(96) 25.08.2005
(96) 05788929.7
(73) Siemens Corporation, Iselin, NJ 08830, US
Siemens Energy, Inc., Orlando, FL 32826, US
YUAN, Chao, Secausus, New Jersey 07094, US
(72) NEUBAUER, Claus, Monmouth Junction, New Jersey
08852, US
CATALTEPE, Zehra, Yard Doc Dr. Istanbul Teknik
Universitei. U, Ayazaga, Istanbul 34469, TR
MCCORKLE, Wesley, Oviedo, Florida 32766, US
BRUMMEL, Hans-Gerd, Orlando, Florida 32822, US
FANG, Ming, Princeton Junction, New Jersey 08550, US
(54) **Systém, zařízení a způsoby pro aktualizaci pro
sledování systému**
(32) 27.08.2004, 24.08.2005
(31) 605346 P, 210485
(33) US, US
(86) PCT/US2005/030213
(87) WO 2006/026340
(74) Čermák a spol., JUDr. Karel Čermák, Elišky Peškové
15/735, Praha 5, 15000

(97) **EP 1796104**
(47) 20.02.2013
(97) 13.06.2007
(51) **G21B 1/13** (2006.01)
(96) 04.12.2006
(96) 06024986.9
(73) PLANSEE SE, 6600 Reutte, AT
(72) Schedler, Bertram, 6600 Reutte, AT
Huber, Thomas, 6600 Breitenwang, AT
Friedrich, Thomas, 87642 Halblech, DE
Scheiber, Karlheinz, 6600 Breitenwang, AT
Schedle, Dietmar, 6600 Reutte, AT
Zabernig, Anton, 6600 Reutte, AT
Friedle, Hans-Dieter, 6651 Häselgehr, AT
Mair, Sandra, 6600 Reutte, AT
Wörle, Nadine, 6600 Musau, AT
(54) **Složka první stěny s prstencovým segmentem**
(32) 06.12.2005
(31) 83005 U
(33) AT
(74) Společná advokátní kancelář Všečeka Zelený Švorčík
Kalenský a partneři, JUDr. Michal Havlík, Hálkova 2,
Praha 2, 12000

(97) **EP 1830817**
(47) 02.01.2013
(97) 06.07.2006

(51) **A61K 9/16** (2006.01)
A61K 9/48 (2006.01)
A61K 31/4375 (2006.01)
A61K 9/14 (2006.01)
A61K 9/28 (2006.01)
(96) 20.12.2005
(96) 05825182.8
(73) PIERRE FABRE MEDICAMENT, 92100 Boulogne-Billancourt, FR
(72) BOUGARET, Joël, F-31460 Francarville, FR
LEVERD, Elie, F-81100 Castres, FR
IBARRA, Marie-Dominique, F-11400 Souilhanel, FR
(54) **Stabilní suspenze v tuhé fázi derivátu vinca alkaloidu a postup na její přípravu**
(32) 30.12.2004, 30.12.2004
(31) 0414069, 25348
(33) FR, US
(86) PCT/EP2005/056965
(87) WO 2006/069938
(74) PATENTSERVIS Praha a.s., Na Podkovce 281/10, Praha 4, 14700

(97) **EP 1836665**
(47) 16.01.2013
(97) 26.05.2006
(51) **A61K 9/20** (2006.01)
G06Q 10/00 (2012.01)
G06Q 50/00 (2012.01)
G06Q 30/00 (2012.01)
A61K 45/06 (2006.01)
A23L 1/29 (2006.01)
(96) 18.11.2005
(96) 05849258.8
(73) GlaxoSmithKline LLC, Philadelphia, PA 19102, US
(72) KIRSH, Richard, L., Collegeville, PA 19426, US
FINKELMEIER, Steven, D., Collegeville, PA 19426, US
GLINECKE, Robert, Collegeville, PA 19426, US
MARTINI, Luigi, Harlow, Essex, GB
(54) **Způsob personalizovaného dávkování lékových kombinovaných produktů s proměnlivou dávkou na individualizaci terapie**
(32) 19.11.2004, 30.11.2004
(31) 629876 P, 631932 P
(33) US, US
(86) PCT/US2005/042086
(87) WO 2006/055886
(74) Čermák a spol., JUDr. Karel Čermák, Elišky Peškové 15/735, Praha 5, 15000

(97) **EP 1843794**
(47) 26.09.2012
(97) 03.08.2006
(51) **A61L 2/18** (2006.01)
B01J 13/00 (2006.01)
B01F 17/00 (2006.01)
(96) 20.01.2006
(96) 06700552.0
(73) OMYA DEVELOPMENT AG, 4665 Oftringen, CH
(72) BURI, Matthias, CH-4852 Rothrist, CH
SCHWARZENTRUBER, Patrick, CH-8113 Boppelsen, CH
HUBSCHMID, Silvia, CH-4600 Olten, CH
(54) **Způsob kontroly mikrobiální kontaminace minerálních suspenzí**
(32) 26.01.2005
(31) 0500779
(33) FR
(86) PCT/IB2006/000151
(87) WO 2006/079911
(74) Rott, Růžička & Guttmann Patentové, známkové a advokátní kanceláře, Ing. Ivana Jirotková, Vinohradská 37, Praha 2, 12000

(97) **EP 1848666**
(47) 07.11.2012
(97) 29.06.2006
(51) **C02F 1/48** (2006.01)
C02F 9/12 (2006.01)
(96) 20.12.2005
(96) 05843710.4
(73) Hydropath Holdings Limited, London WC2R 0LR, GB
(72) Stefanini, Daniel, Beeston, Nottingham NG8 1FW, GB
(54) **Metoda a zařízení pro úpravu kapaliny**
(32) 21.12.2004
(31) 0427898
(33) GB
(86) PCT/GB2005/004944
(87) WO 2006/067418
(74) TRAPLOVÁ HAKR KUBÁT Advokátní a patentová kancelář, Ing. Eduard Hakr, Přístavní 24, Praha 7, 17000

(97) **EP 1859189**
(47) 28.11.2012
(97) 21.09.2006
(51) **F16L 33/22** (2006.01)
F16L 47/04 (2006.01)
(96) 03.03.2006
(96) 06708635.5
(73) Uponsor Innovation AB, 73061 Virsbo, SE
(72) POSTLER, Stefan, 97461 Gossmannsdorf, DE
(54) **Upínací fitting pro topnou a/nebo sanitární trubku**
(32) 14.03.2005
(31) 102005011958
(33) DE
(86) PCT/EP2006/060447
(87) WO 2006/097409
(74) Čermák a spol., JUDr. Karel Čermák, Elišky Peškové 15/735, Praha 5, 15000

(97) **EP 1869292**
(47) 02.01.2013
(97) 19.10.2006
(51) **F01D 25/14** (2006.01)
F01D 5/28 (2006.01)
(96) 13.03.2006
(96) 06708745.2
(73) SIEMENS AKTIENGESELLSCHAFT, 80333 München, DE
(72) HAJE, Detlef, 02826 Görlitz, DE
RÖTTGER, Dietmar, 45478 Mülheim An Der Ruhr, DE
SCHMITZ, Friedhelm, 46537 Dinslaken, DE
(54) **Komponenta parního turbosoustrojí, parní turbosoustrojí, použití a způsob výroby**
(32) 14.04.2005
(31) 05008207
(33) EP
(86) PCT/EP2006/060664
(87) WO 2006/108746
(74) Čermák a spol., JUDr. Karel Čermák, Elišky Peškové 15/735, Praha 5, 15000

(97) **EP 1891391**
(47) 14.11.2012
(97) 07.12.2006
(51) **F41H 7/04** (2006.01)
F41H 5/013 (2006.01)
(96) 12.09.2005
(96) 05785024.0
(73) 2040422 Ontario Inc., Dorchester, ON N0L 1G4, CA
(72) PFISTER, Karl, Gerhard, Thorndale, Ontario N0M 2P0, CA
(54) **Pancéřový montážní systém**
(32) 03.06.2005
(31) 2509095

(33) CA
(86) PCT/CA2005/001396
(87) WO 2006/128271
(74) A. Holas & partner Patentová a známková kancelář, Ing. Mgr. Hana Holasová, Křížová 4/105, Brno, 60300

(97) **EP 1898723**
(47) 09.01.2013
(97) 07.12.2006
(51) **A23L 1/29** (2006.01)
A23L 1/305 (2006.01)
A23J 3/34 (2006.01)
(96) 17.03.2006
(96) 06739007.0
(73) Mead Johnson Nutrition Company, Evansville, IN 47721-0001, US
(72) RANGAVAJLA, Nagendra, Evansville, Indiana 47721-0001, US
CHIANG, Win-Chin, Evansville, Indiana 47721-0001, US
KHATIB, Khaled, Evansville, Indiana 47721-0001, US
WYNSEN, David A., Ostrander, OHIO 43061, US
PUSKI, Gabor, Newburgh, Indiana 47630, US
VANDERHOOF, Jon, Evansville, Indiana 47721-0001, US
BURNS, Robert A, Montville, NJ 07045, US
(54) **Částečně hydrolyzovaná kojenecká mléčná výživa s nízkým obsahem laktózy**
(32) 01.06.2005
(31) 142544
(33) US
(86) PCT/US2006/010048
(87) WO 2006/130204
(74) PATENTSERVIS Praha a.s., Na Podkovce 281/10, Praha 4, 14700

(97) **EP 1928441**
(47) 27.02.2013
(97) 22.03.2007
(51) **A61K 9/20** (2006.01)
A61K 9/28 (2006.01)
A61K 31/133 (2006.01)
A61K 47/38 (2006.01)
A61K 31/00 (2006.01)
(96) 15.09.2006
(96) 06805729.8
(73) Grünenthal GmbH, 52078 Aachen, DE
(72) JUNG, Tobias, 79588 Efringen-Kirchen, DE
BARTHOLOMÄUS, Johannes, 52080 Aachen, DE
(54) **Zpomalovací přípravek, obsahující 3-(2-dimethylaminomethylcyklohexyl) fenol**
(32) 15.09.2005
(31) 102005044212
(33) DE
(86) PCT/EP2006/008988
(87) WO 2007/031326
(74) Společná advokátní kancelář Všeťečka Zelený Švorčík Kalenský a partneři, JUDr. Petr Kalenský, Hálkova 2, Praha 2, 12000

(97) **EP 1931702**
(47) 02.01.2013
(97) 12.04.2007
(51) **C07K 14/435** (2006.01)
C07K 19/00 (2006.01)
C07H 21/04 (2006.01)
C12N 15/63 (2006.01)
A61K 47/42 (2006.01)
(96) 04.10.2006
(96) 06790323.7
(73) COMMONWEALTH SCIENTIFIC AND INDUSTRIAL RESEARCH ORGANISATION, Campbell, ACT 2612, AU

(72) SUTHERLAND, Tara, D., Watson, Australian Capital Territory 2602, AU
HARITOS, Victoria, S., O'connor, Australian Capital Territory 2602, AU
TRUEMAN, Holly, Frenchs Forest, New South Wales 2086, AU
SRISKANTHA, Alagacone, Nicholls, Australian Capital Territory 2913, AU
WEISMAN, Sarah, Griffith, Australian Capital Territory 2603, AU
CAMPBELL, Peter, M., Cook, Australian Capital Territory 2614, AU
(54) **Proteiny hedvábí**
(32) 05.10.2005
(31) 723766 P
(33) US
(86) PCT/AU2006/001453
(87) WO 2007/038837
(74) TRAPLOVÁ HAKR KUBÁT Advokátní a patentová kancelář, Ing. Eduard Hakr, Přístavní 24, Praha 7, 17000

(97) **EP 1938438**
(47) 02.01.2013
(97) 26.04.2007
(51) **H02J 7/00** (2006.01)
B60L 11/18 (2006.01)
(96) 17.10.2006
(96) 06820299.3
(73) PVI, 77220 Tournan, FR
(72) MIDROUILLET, Pierre, F-91250 St Germain Les Corbeil, FR
SIRIER, Denis, F-77390 Guignes, FR
(54) **Dobíjecí stanice a příslušné elektrické vozidlo**
(32) 17.10.2005
(31) 0510574
(33) FR
(86) PCT/FR2006/051038
(87) WO 2007/045792
(74) Společná advokátní kancelář Všeťečka Zelený Švorčík Kalenský a partneři, JUDr. Michal Havlík, Hálkova 2, Praha 2, 12000

(97) **EP 1944298**
(47) 09.01.2013
(97) 12.04.2007
(51) **C07D 239/94** (2006.01)
A61K 31/517 (2006.01)
A61P 1/16 (2006.01)
A61P 3/00 (2006.01)
A61P 3/10 (2006.01)
A61P 5/00 (2006.01)
A61P 5/16 (2006.01)
A61P 7/00 (2006.01)
A61P 13/12 (2006.01)
A61P 17/04 (2006.01)
A61P 25/00 (2006.01)
A61P 25/08 (2006.01)
A61P 25/18 (2006.01)
(96) 03.10.2006
(96) 06811143.4
(73) Nippon Shinyaku Co., Ltd., Kyoto-shi, Kyoto 601-8550, JP
(72) OKANO, Masahiko, Kyoto 607-8182, JP
OYAMA, Tatsuya, Kyoto 617-0828, JP
(54) **Derivát chinazolinu a farmaceutická kompozice**
(32) 03.10.2005
(31) 2005290416
(33) JP
(86) PCT/JP2006/319803
(87) WO 2007/040231
(74) Společná advokátní kancelář Všeťečka Zelený Švorčík Kalenský a partneři, JUDr. Michal Havlík, Hálkova 2, Praha 2, 12000

(97) **EP 1952151**
(47) 02.01.2013
(97) 14.06.2007
(51) **G01N 33/543** (2006.01)
G01N 33/536 (2006.01)
G01N 33/68 (2006.01)
(96) 03.11.2006
(96) 06847258.8
(73) Novartis Vaccines and Diagnostics S.r.l., 53100 Siena (SI), IT
(72) BERTI, Duccio, I-53100 Siena, IT
CASINI, Daniele, I-53100 Siena, IT
FONTANI, Paola, I-53100 Siena, IT
(54) **Rychlý test ELISA**
(32) 04.11.2005, 06.02.2006
(31) 0522600, 0602336
(33) GB, GB
(86) PCT/IB2006/004004
(87) WO 2007/066231
(74) Čermák a spol., JUDr. Karel Čermák, Elišky Peškové
15/735, Praha 5, 15000

(97) **EP 1953290**
(47) 09.01.2013
(97) 06.08.2008
(51) **D05C 15/24** (2006.01)
D05C 15/22 (2006.01)
(96) 25.01.2008
(96) 08001407.9
(73) Groz-Beckert KG, 72458 Albstadt, DE
(72) Hillenbrand, Bernd, 72461 Albstadt, DE
Kaas, Timo, 72336 Balingen, DE
Kirchmair, Klaus, 72362 Nusplingen, DE
Maute, Andrea, 72458 Albstadt, DE
(54) **Chapač pro všivací stroj**
(32) 01.02.2007
(31) 07002185
(33) EP
(74) Čermák a spol., JUDr. Karel Čermák, Elišky Peškové
15/735, Praha 5, 15000

(97) **EP 1961877**
(47) 16.01.2013
(97) 27.08.2008
(51) **E03D 5/10** (2006.01)
(96) 26.02.2008
(96) 08102027.3
(73) VIEGA GmbH & Co. KG, 57439 Attendorn, DE
(72) Droste, Stefan, 57439 Attendorn, DE
Arens, Klaus, 57482 Menden, DE
Manegold, Christoph, 46242 Bottrop, DE
(54) **Zařízení pro elektrické spouštění splachování WC**
(32) 26.02.2007
(31) 202007002924 U
(33) DE
(74) Čermák a spol., JUDr. Karel Čermák, Elišky Peškové
15/735, Praha 5, 15000

(97) **EP 1966594**
(47) 23.01.2013
(97) 19.07.2007
(51) **G01N 21/64** (2006.01)
G01N 21/77 (2006.01)
G01N 33/543 (2006.01)
G01N 33/569 (2006.01)
(96) 13.12.2006
(96) 06829574.0
(73) Bayer Intellectual Property GmbH, 40789 Monheim, DE
Bayer CropScience Aktiengesellschaft, 40789 Monheim, DE

(72) BURMEISTER, Jens, 51375 Leverkusen, DE
DORN, Ingmar, 50668 Köln, DE
RABE, Uwe, 51381 Leverkusen, DE
HÄUSER-HAHN, Isolde, 51375 Leverkusen, DE
(54) **Zařízení pro stanovení mykotoxinů a způsob tohoto stanovení**
(32) 23.12.2005
(31) 102005062377
(33) DE
(86) PCT/EP2006/012000
(87) WO 2007/079893
(74) TRAPLOVÁ HAKR KUBÁT Advokátní a patentová kancelář, Ing. Eduard Hakr, Přístavní 24, Praha 7, 17000

(97) **EP 1968824**
(47) 09.01.2013
(97) 19.07.2007
(51) **B60S 1/34** (2006.01)
(96) 15.11.2006
(96) 06819515.5
(73) Robert Bosch GmbH, 70442 Stuttgart, DE
KRAUS, Achim, 77815 Buehl, DE
ESCHENBRENNER, Nicolas, F-67100 Strasbourg, FR
(54) **Stěrač**
(32) 28.12.2005
(31) 102005062790
(33) DE
(86) PCT/EP2006/068510
(87) WO 2007/080007
(74) Čermák a spol., JUDr. Karel Čermák, Elišky Peškové
15/735, Praha 5, 15000

(97) **EP 1973559**
(47) 09.01.2013
(97) 31.05.2007
(51) **A61K 38/17** (2006.01)
(96) 22.11.2006
(96) 06838343.9
(73) Acceleron Pharma Inc., Cambridge MA 02139, US
(72) KNOPF, John, Carlisle, MA 01741, US
SEEHRA, Jasbir, Lexington, MA 02421-6818, US
(54) **Antagonisté aktivinu-ActRIIa a jejich použití pro podporu růstu kostí**
(32) 23.11.2005, 17.03.2006, 15.09.2006
(31) 739462 P, 783322 P, 844855 P
(33) US, US, US
(86) PCT/US2006/045322
(87) WO 2007/062188
(74) Společná advokátní kancelář Všečeka Zelený Švorčík Kalenský a partneři, JUDr. Michal Havlík, Hálkova 2, Praha 2, 12000

(97) **EP 1985188**
(47) 27.02.2013
(97) 29.10.2008
(51) **A23G 1/00** (2006.01)
A23G 3/00 (2006.01)
A23G 3/20 (2006.01)
A23G 1/20 (2006.01)
A21C 15/00 (2006.01)
A23L 1/00 (2006.01)
(96) 24.04.2007
(96) 07290506.0
(73) Generale Biscuit, 94150 Rungis, FR
(72) Besse, Nicolas, 02400 Gland., FR
Gauduchon, Luc, 91190 Gif Sur Yvette, FR
Machado Luis, 91750 Champcueil, FR
Tronsmo, Kari, 94110 Arcueil., FR
(54) **Způsob pro stříkání vrstvy obsahující tuk a cukr na povrch jedlého produktu**

(74) Společná advokátní kancelář Vsetečka Zelený Švorčík
Kalenský a partneři, JUDr. Michal Havlík, Hálkova 2,
Praha 2, 12000

(97) **EP 1995391**
(47) 16.01.2013
(97) 26.11.2008
(51) **E04F 10/06** (2006.01)
(96) 19.04.2008
(96) 08007669.8
(73) Schmitz-Werke GmbH + Co. KG, 48282 Emsdetten, DE
(72) Schmitz, Justus, 48282 Emsdetten, DE
(54) **Markýza s kloubovými rameny**
(32) 24.05.2007
(31) 202007007397 U
(33) DE
(74) Čermák a spol., JUDr. Karel Čermák, Elišky Peškové
15/735, Praha 5, 15000

(97) **EP 2036838**
(47) 05.12.2012
(97) 18.03.2009
(51) **B65F 1/16** (2006.01)
(96) 23.04.2008
(96) 08007860.3
(73) P. Henkel GmbH, 57223 Kreuztal, DE
Robust Plastics GmbH, 1220 Wien, AT
(72) Henkel, Christoph, 57074 Siegen, DE
Lang, Martin, 3003 Gablitz, DE
(54) **Sestava víka pro nádobu na kapaliny**
(32) 14.09.2007
(31) 202007012923 U
(33) DE
(74) INPARTNERS GROUP, Ing. Bc. Ivan Lukšiček, Lidická
51/707, Brno, 60200

(97) **EP 2049153**
(47) 12.12.2012
(97) 14.02.2008
(51) **A61K 39/13** (2006.01)
C12N 7/04 (2006.01)
(96) 10.08.2007
(96) 07789191.9
(73) Health Protection Agency, 330 High Holborn London
WC1V 7PP, GB
(72) MACADAM, Andrew, Hertfordshire EN6 3QG, GB
(54) **Atenuované polioviry**
(32) 10.08.2006
(31) 0615933
(33) GB
(86) PCT/GB2007/003065
(87) WO 2008/017870
(74) A. Holas & partner Patentová a známková kancelář, Ing.
Mgr. Hana Holasová, Křížová 4/105, Brno, 60300

(97) **EP 2072315**
(47) 16.01.2013
(97) 24.06.2009
(51) **B60K 17/28** (2006.01)
(96) 16.12.2008
(96) 08171834.8
(73) Deere & Company, Moline, IL 61265-8098, US
(72) Buhrke, Frank, 69488, Birkenau, DE
Wikner, Aaron D., Cedar Falls, IA 50613, US
(54) **Převodové ústrojí zemědělského nebo průmyslového
užitkového vozidla**
(32) 22.12.2007
(31) 102007062457
(33) DE
(74) Čermák a spol., JUDr. Karel Čermák, Elišky Peškové
15/735, Praha 5, 15000

(97) **EP 2081929**
(47) 09.01.2013
(97) 15.05.2008
(51) **C07D 471/04** (2006.01)
(96) 08.11.2007
(96) 07864160.2
(73) NEUROCRINE BIOSCIENCES, INC., San Diego, CA
92130, US
(72) GANO, Kyle, W., San Diego, CA 92130, US
(54) **Substituované 3-isobutyl-9,10-dimetoxy-1,2,3,4,6,7,11b-
hexahydro-2h-pyrido [2,1-a] isochinolin-2-olové
sloučeniny a způsoby jejich přípravy**
(32) 08.11.2006
(31) 864944 P
(33) US
(86) PCT/US2007/084176
(87) WO 2008/058261
(74) Společná advokátní kancelář Vsetečka Zelený Švorčík
Kalenský a partneři, JUDr. Petr Kalenský, Hálkova 2,
Praha 2, 12000

(97) **EP 2091681**
(47) 16.01.2013
(97) 29.05.2008
(51) **B23B 27/00** (2006.01)
B23B 29/24 (2006.01)
(96) 22.11.2007
(96) 07846743.8
(73) Hartmetall-Werkzeugfabrik Paul Horn GmbH, 72072
Tübingen, DE
(72) SCHÄFER, Hans, 72810 Gomaringen, DE
RAACH, Hartmut, 72393 Burladingen-Stetten, DE
DAHLE-SCHRÖDER, Volker, 30826 Garbsen, DE
(54) **Břítová destička pro obráběcí nástroj, zejména
soustružnický nůž**
(32) 23.11.2006
(31) 102006055277
(33) DE
(86) PCT/EP2007/010139
(87) WO 2008/061761
(74) Čermák a spol., JUDr. Karel Čermák, Elišky Peškové
15/735, Praha 5, 15000

(97) **EP 2103315**
(47) 02.01.2013
(97) 23.09.2009
(51) **A61L 15/34** (2006.01)
A61F 13/15 (2006.01)
(96) 01.10.2002
(96) 09164790.9
(73) The Procter & Gamble Company, Cincinnati, OH 45202,
US
(72) Hammons, John, Lee, Hamilton, OH 45011, US
Warren, Raphael, Cincinnati, OH 45237, US
Visscher, Ronald, Bosman, Glendale, OH 45246, US
Gatto, Joseph, Anthony, Loveland, OH 45140, US
Gray, Brian, Francis, Wyoming, OH 45215, US
(54) **Menstruační pomůcka obsahující kapalinový
přípravek**
(32) 21.05.2002, 01.10.2001
(31) 152924, 968154
(33) US, US
(74) Společná advokátní kancelář Vsetečka Zelený Švorčík
Kalenský a partneři, JUDr. Otakar Švorčík, Hálkova 2,
Praha 2, 12000

(97) **EP 2108038**
(47) 13.02.2013
(97) 29.05.2008

(51) **CIID 3/37** (2006.01)
CIID 10/04 (2006.01)
CIID 17/00 (2006.01)
(96) 11.10.2007
(96) 07821177.8
(73) Henkel AG & Co. KGaA, 40589 Düsseldorf, DE
(72) VÖLKEL, Theodor, 40699 Erkrath, DE
GUCKENBIEHL, Bernhard, 50769 Köln, DE
SCHYMITZEK, Tatiana, 47799 Krefeld, DE
(54) **Prací nebo čistící prostředek se stabilní viskozitou**
(32) 20.11.2006
(31) 102006054894
(33) DE
(86) PCT/EP2007/060810
(87) WO 2008/061845
(74) KOREJZOVÁ & SPOL., v.o.s., JUDr. Petra Korejzová,
Korunní 810/104 E, Praha 10, 10100

(97) **EP 2113025**
(47) 27.02.2013
(97) 31.07.2008
(51) **CIID 3/22** (2006.01)
CIID 3/39 (2006.01)
(96) 10.01.2008
(96) 08701368.6
(73) Henkel AG & Co. KGaA, 40589 Düsseldorf, DE
(72) SUNDER, Matthias, 40593 Düsseldorf, DE
SCHMIEDEL, Peter, 40599 Düsseldorf, DE
VÖLKEL, Heinz-Jürgen, 40764 Langenfeld, DE
(54) **Způsob výroby směsí bělicích prostředků ve formě částic**
(32) 22.01.2007
(31) 102007004054
(33) DE
(86) PCT/EP2008/050210
(87) WO 2008/090025
(74) KOREJZOVÁ & SPOL., v.o.s., JUDr. Petra Korejzová,
Korunní 810/104 E, Praha 10, 10100

(97) **EP 2114921**
(47) 26.12.2012
(97) 10.07.2008
(51) **C07D 401/14** (2006.01)
A61K 31/444 (2006.01)
A61P 25/00 (2006.01)
A61P 7/00 (2006.01)
A61P 9/00 (2006.01)
(96) 28.12.2007
(96) 07858212.9
(73) Abbott GmbH & Co. KG, 65205 Wiesbaden, DE
(72) NETZ, Astrid, 67061 Ludwigshafen, DE
OOST, Thorsten, 88400 Biberach An Der Riss, DE
GENESTE, Hervé, 67061 Ludwigshafen, DE
BRAJE, Wilfried Martin, 67061 Ludwigshafen, DE
WERNET, Wolfgang, 67061 Ludwigshafen, DE
UNGER, Liliane, 67061 Ludwigshafen, DE
HORNBERGER, Wilfried, 67061 Ludwigshafen, DE
LUBISCH, Wilfried, 69118 Heidelberg, DE
(54) **Substituovaný oxindolový derivát a jeho použití jako ligand vazopresinového receptoru**
(32) 30.12.2006
(31) 102006062508
(33) DE
(86) PCT/EP2007/064619
(87) WO 2008/080970
(74) Společná advokátní kancelář Všečeka Zelený Švorčík
Kalenský a partneři, JUDr. Otakar Švorčík, Hálkova 2,
Praha 2, 12000

(97) **EP 2117025**
(47) 19.12.2012
(97) 11.11.2009

(51) **H01H 33/14** (2006.01)
H01H 31/00 (2006.01)
H01H 31/28 (2006.01)
(96) 06.05.2008
(96) 08155749.8
(73) ABB Technology AG, 8050 Zürich, CH
(72) Bonfanti, Alessandro, I-24022, Alzano Lombardo (BG),
IT
Corti, Davide, I-24027, Nembro (BG), IT
(54) **Středonapěťová spínací jednotka**
(74) KANIA, SEDLÁK, SMOLA Patentová a známková
kancelář, Ing. František Kania, Mendlovo nám. 1a, Brno,
60300

(97) **EP 2141477**
(47) 26.12.2012
(97) 13.11.2008
(51) **G01N 1/06** (2006.01)
(96) 20.04.2007
(96) 07742077.6
(73) Feather Safety Razor Co., Ltd., Osaka-shi, Osaka 531-
0075, JP
(72) ICHIYANAGI, Masao, Mino-shi Gifu-ken 501-3753, JP
SASORI, Masahiro, Mino-shi Gifu-ken 501-3753, JP
(54) **Vyměnitelná čepel pro mikrotom a prostředek pro
zabraňování svinování plátků vzorku**
(86) PCT/JP2007/058642
(87) WO 2008/136076
(74) Rott, Růžička & Guttman Patentové, známkové a
advokátní kanceláře, JUDr. Ing. Miloslav Hainz,
Vinohradská 37, Praha 2, 12000

(97) **EP 2144966**
(47) 09.01.2013
(97) 11.12.2008
(51) **C08L 101/16** (2006.01)
B32B 27/36 (2006.01)
B32B 27/06 (2006.01)
(96) 14.05.2008
(96) 08805782.3
(73) ARKEMA FRANCE, 92700 Colombes, FR
(72) CHOPINEZ, Fabrice, 27000 Evreux, FR
LAFFARGUE, Johann, F-27300 Plasnes, FR
PRADEL, Jean-Laurent, F-27800 Boisney, FR
RAULINE, Damien, F-27270 Saint-Quentin-des-Isles, FR
DEVISME, Samuel, F-76000 Rouen, FR
(54) **Vícevrstevná struktura**
(32) 14.05.2007, 24.05.2007
(31) 0755052, 939965 P
(33) FR, US
(86) PCT/FR2008/050834
(87) WO 2008/149019
(74) PATENTSERVIS Praha a.s., Na Podkovce 281/10, Praha
4, 14700

(97) **EP 2149732**
(47) 02.01.2013
(97) 03.02.2010
(51) **F16L 3/237** (2006.01)
F16L 55/035 (2006.01)
(96) 01.07.2009
(96) 09008596.0
(73) Newfrey LLC, Newark, Delaware 19711, US
(72) Stau, Bastian, 35394 Giessen, DE
Hahn, Ernst-Ludwig, 35394 Giessen, DE
(54) **Držák pro podlouhlý předmět**
(32) 30.07.2008
(31) 102008036563
(33) DE
(74) Čermák a spol., JUDr. Karel Čermák, Elišky Peškové
15/735, Praha 5, 15000

-
- (97) **EP 2152608**
(47) 26.12.2012
(97) 11.12.2008
(51) **B65D 85/804** (2006.01)
A47J 31/40 (2006.01)
(96) 05.06.2008
(96) 08760547.3
(73) Nestec S.A., 1800 Vevey, CH
(72) YOAKIM, Alfred, 806 St-legier-la Chiesaz, CH
DENISART, Jean-Paul, 1093 La Conversion, CH
RYSER, Antoine, 1006 Lausanne, CH
PERENTES, Alexandre, 1012 Lausanne, CH
(54) **Kapsle a způsob přípravy potravinářské kapaliny
prostřednictvím odstředování**
(32) 05.06.2007, 05.06.2007, 29.02.2008, 29.02.2008
(31) 07109579, 07109580, 08102147, 08102148
(33) EP, EP, EP, EP
(86) PCT/EP2008/056968
(87) WO 2008/148834
(74) KOREJZOVÁ & SPOL., v.o.s., JUDr. Petra Korejzová,
Korunní 810/104 E, Praha 10, 10100
-
- (97) **EP 2154223**
(47) 09.01.2013
(97) 17.02.2010
(51) **C09K 5/04** (2006.01)
C07D 471/00 (2006.01)
B01J 37/00 (2006.01)
C08J 9/14 (2006.01)
(96) 26.06.2006
(96) 09173778.3
(73) Honeywell International Inc., Morristown, NJ 07962, US
(72) Bowman, James, M., Geneva, IL 60134, US
Williams, David, J., East Amherst, NY 14051, US
(54) **Tepelně izolační pěna obsahující jako nadouvadlo
HFO-1233zd**
(32) 24.06.2005, 21.03.2006
(31) 693853 P, 784731 P
(33) US, US
(74) TRAPLOVÁ HAKR KUBÁT Advokátní a patentová
kancelář, Ing. Eduard Hakr, Přístavní 24, Praha 7, 17000
-
- (97) **EP 2161374**
(47) 02.01.2013
(97) 10.03.2010
(51) **E01C 13/08** (2006.01)
(96) 09.09.2008
(96) 08015877.7
(73) Reifenhäuser GmbH & Co. KG Maschinenfabrik, 53844
Troisdorf, DE
(72) Morton-Finger, Jürgen, 69469 Weinheim, DE
(54) **Umělý trávník**
(74) Čermák a spol., JUDr. Karel Čermák, Elišky Peškové
15/735, Praha 5, 15000
-
- (97) **EP 2181585**
(47) 02.01.2013
(97) 05.05.2010
(51) **A01K 1/015** (2006.01)
(96) 30.10.2008
(96) 08019003.6
(73) Betonwerk Schwarz GmbH, 84513 Töging am Inn, DE
(72) Schwarz, Rudolf, 84543 Winhöring, DE
(54) **Gumový povlak pro šterbinový roštový element**
(74) Rott, Růžička & Guttman Patentové, známkové a
advokátní kanceláře, Ing. Jana Fuchsová, Vinohradská 37,
Praha 2, 12000
-
- (97) **EP 2183985**
(47) 09.01.2013
-
- (97) 12.05.2010
(51) **A24C 5/34** (2006.01)
(96) 04.11.2009
(96) 09175039.8
(73) Molins PLC, Milton Keynes, Bucks, MK14 6LY, GB
(72) Jose, Honey, Milton Keynes, MK4 4FL, GB
Tindall, Ian, Bournemouth, BH9 2UJ, GB
Sanders, John, Barford, Warwickshire CV35 8DX, GB
(54) **Určení původu pásu ve stroji na výrobu cigaret**
(32) 11.11.2008
(31) 0820647
(33) GB
(74) PATENTSERVIS Praha a.s., Na Podkovce 281/10, Praha
4, 14700
-
- (97) **EP 2195136**
(47) 28.11.2012
(97) 26.02.2009
(51) **B23Q 5/10** (2006.01)
H02K 26/00 (2006.01)
(96) 20.08.2008
(96) 08801033.5
(73) PELUG - TECH s.r.o., 682 01 Vyskov, CZ
(72) LUSKA, Petr, 682 01 Vyskov, CZ
(54) **Uspořádání otočného stolu velkého obráběcího stroje,
zejména karuselu**
(32) 22.08.2007
(31) 20070572
(33) CZ
(86) PCT/CZ2008/000098
(87) WO 2009/024104
(74) INPARTNERS GROUP, Ing. Dušan Kendereški, Lidická
51, Brno, 60200
-
- (97) **EP 2203504**
(47) 16.01.2013
(97) 23.04.2009
(51) **C08J 7/04** (2006.01)
(96) 18.10.2008
(96) 08840336.5
(73) Bayer MaterialScience AG, 51368 Leverkusen, DE
(72) STOLLWERCK, Gunther, 47802 Krefeld, DE
MALEIKA, Robert, 40231 Düsseldorf, DE
BUCKEL, Frank, 47906 Kempen, DE
CAPELLEN, Peter, 47803 Krefeld, DE
(54) **Kompozice s UV ochranou**
(32) 20.10.2007
(31) 102007050192
(33) DE
(86) PCT/EP2008/008834
(87) WO 2009/049904
(74) TRAPLOVÁ HAKR KUBÁT Advokátní a patentová
kancelář, Ing. Eduard Hakr, Přístavní 24, Praha 7, 17000
-
- (97) **EP 2215293**
(47) 02.01.2013
(97) 22.05.2009
(51) **D01H 5/52** (2006.01)
D01H 5/72 (2006.01)
(96) 23.10.2008
(96) 08850099.6
(73) Oerlikon Textile Components GmbH, 70736 Fellbach, DE
(72) BAY, Edgar, 73257 Köngen, DE
DIEDRICH, Joachim, 70191 Stuttgart, DE
ROBBACH, Ralf-Stefan, 71409 Schwaikheim, DE
(54) **Průtahové ústrojí**
(32) 16.11.2007
(31) 102007055052
(33) DE
(86) PCT/EP2008/008958
(87) WO 2009/062589

(74) Společná advokátní kancelář Vsetečka Zelený Švorčík Kalenský a partneři, JUDr. Otakar Švorčík, Hálkova 2, Praha 2, 12000

(32) 13.05.2009
(31) 102009021065
(33) DE

(74) Společná advokátní kancelář Vsetečka Zelený Švorčík Kalenský a partneři, JUDr. Otakar Švorčík, Hálkova 2, Praha 2, 12000

(97) **EP 2227221**

(47) 13.02.2013

(97) 11.06.2009

(51) **A61K 9/00** (2006.01)

A61K 31/205 (2006.01)

(96) 05.12.2008

(96) 08856371.3

(73) Uni-Pharma Kleon Tsetis Pharmaceutical Laboratories S.A., 145 64 Kifissia, GR

(72) TSETIS, Kleon, 145 64 Kifissia, GR

(54) **Efervescentní tablety a efervescentní granule obsahující karnitium tartarát**

(32) 07.12.2007

(31) 20070100742

(33) GR

(86) PCT/GR2008/000069

(87) WO 2009/071954

(74) Společná advokátní kancelář Vsetečka Zelený Švorčík Kalenský a partneři, JUDr. Michal Havlík, Hálkova 2, Praha 2, 12000

(97) **EP 2258194**

(47) 02.01.2013

(97) 08.12.2010

(51) **A01N 51/00** (2006.01)

A01N 47/02 (2006.01)

A01N 43/90 (2006.01)

(96) 31.10.2005

(96) 10178570.7

(73) MAKHTESHIM CHEMICAL WORKS LIMITED, 84100 Beer Sheva, IL

(72) Barazani, Avner, 84965, Omer, IL

Barkai, Jacob, 79505, Moshav Nir, IL

(54) **Pesticidní kompozice**

(32) 04.11.2004

(31) 16502104

(33) IL

(74) Rott, Růžička & Guttman Patentové, známkové a advokátní kanceláře, Ing. Jana Fuchsová, Vinohradská 37, Praha 2, 12000

(97) **EP 2243710**

(47) 02.01.2013

(97) 27.10.2010

(51) **B65B 43/26** (2006.01)

B65D 5/32 (2006.01)

B65B 5/02 (2006.01)

B65B 11/00 (2006.01)

(96) 06.10.2009

(96) 09172354.4

(73) Tiber Pack, S.r.l., 52037 Sansepolcro (AR), IT

(72) Ceci, Maurizio, 52037 Sansepolcro (AR), IT

(54) **Obal pro balení a vystavování výrobků a způsob jeho vytvoření**

(32) 21.04.2009

(31) AR20090020

(33) IT

(74) Rott, Růžička & Guttman Patentové, známkové a advokátní kanceláře, Ing. Ivana Menšíková, Vinohradská 37, Praha 2, 12000

(97) **EP 2272611**

(47) 09.01.2013

(97) 29.10.2009

(51) **B23B 27/14** (2006.01)

B23B 41/02 (2006.01)

B23B 51/04 (2006.01)

(96) 12.12.2008

(96) 08874049.3

(73) UNITAC, Incorporated, Amagasaki-shi, Hyogo 661-0033, JP

(72) NOMURA, Takuji, Amagasaki-shi Hyogo 661-0033, JP

(54) **Vrtací hlava pro vrtání hlubokých děr**

(32) 25.04.2008

(31) 2008115158

(33) JP

(86) PCT/JP2008/072628

(87) WO 2009/130821

(74) Čermák a spol., JUDr. Karel Čermák, Elišky Peškové 15/735, Praha 5, 15000

(97) **EP 2251274**

(47) 19.12.2012

(97) 17.11.2010

(51) **B65D 27/34** (2006.01)

(96) 15.05.2009

(96) 09160418.1

(73) Mailinside, 75001 Paris, FR

(72) Tavernier, William, 69260 Charbonniere-les-Bains, FR

(54) **Papírová obálka s širokým čelním otvorem**

(74) Čermák a spol., JUDr. Karel Čermák, Elišky Peškové 15/735, Praha 5, 15000

(97) **EP 2280706**

(47) 02.01.2013

(97) 19.11.2009

(51) **A61K 31/4164** (2006.01)

A61K 31/4184 (2006.01)

A61K 31/4188 (2006.01)

A61K 31/428 (2006.01)

A61K 31/4745 (2006.01)

A61K 31/519 (2006.01)

A61P 3/04 (2006.01)

A61P 3/06 (2006.01)

C07D 233/58 (2006.01)

C07D 235/18 (2006.01)

C07D 277/66 (2006.01)

C07D 471/04 (2006.01)

C07D 487/04 (2006.01)

C07D 513/04 (2006.01)

(96) 14.05.2008

(96) 08753022.6

(73) Otsuka Pharmaceutical Factory, Inc., Tokushima 772-8601, JP

(97) **EP 2251292**

(47) 09.01.2013

(97) 17.11.2010

(51) **B65H 71/00** (2006.01)

D01H 13/30 (2006.01)

(96) 22.04.2010

(96) 10004273.8

(73) Oerlikon Textile GmbH & Co. KG, 42897 Remscheid, DE

(72) Junker, Alexander, 50858 Köln, DE

Oehrl, Wilhelm, 41812 Erkelenz, DE

Preutenborbeck, Maximilian, 41065 Mönchengladbach, DE

(54) **Parafinovací zařízení pro textilní stroj vyrábějící křížem vinuté cívky**

- (72) NEAGU, Irina, Naruto-shi, Tokushima 7728601, JP
OHLMEYER, Michael, Plainsboro New Jersey 08536, US
PARADKAR, Vidyadhar, M., Somerville New Jersey 08876, US
SAIONZ, Kurt, W., Cranford New Jersey 07016, US
IWATA, Koushi, Naruto-shi Tokushima 772-8601, JP
OKAMURA, Takashi, Naruto-shi Tokushima 772-8601, JP
SHIBUTANI, Tadao, Naruto-shi Tokushima 772-8601, JP
- (54) **Kompozice aktivující lipoproteinovou lipázu, které obsahují benzenové deriváty**
- (86) PCT/JP2008/059294
(87) WO 2009/139076
(74) Rott, Růžička & Guttman Patentové, známkové a advokátní kanceláře, Ing. Jana Fuchsová, Vinohradská 37, Praha 2, 12000
-
- (97) **EP 2281109**
(47) 02.01.2013
(97) 01.10.2009
(51) **F01D 15/10** (2006.01)
F02C 3/10 (2006.01)
F02C 7/275 (2006.01)
F02C 7/32 (2006.01)
(96) 24.03.2009
(96) 09725475.9
(73) Turbomeca, 64510 Bordes, FR
(72) BEDRINE, Olivier, F-64290 Bosdarros, FR
FOS, Monique, F-64110 Rontignon, FR
FREALLE, Jean-Luc, F-64000 Pau, FR
SENGER, Gérald, F-64160 Morlaas-Berlanne, FR
- (54) **Turbomotor obsahující reverzibilní elektrický stroj**
- (32) 25.03.2008
(31) 0851890
(33) FR
(86) PCT/EP2009/053408
(87) WO 2009/118298
(74) Společná advokátní kancelář Všeťečka Zelený Švorčík Kalenský a partneři, JUDr. Michal Havlík, Hálkova 2, Praha 2, 12000
-
- (97) **EP 2291256**
(47) 02.01.2013
(97) 23.12.2009
(51) **B23B 51/02** (2006.01)
(96) 20.06.2009
(96) 09765646.6
(73) MAPAL Fabrik für Präzisionswerkzeuge Dr. Kress KG, 73431 Aalen, DE
(72) KRENZER, Ulrich, 90513 Zirndorf, DE
- (54) **Vrták**
- (32) 21.06.2008, 21.08.2008
(31) 102008029569, 102008045326
(33) DE, DE
(86) PCT/EP2009/004471
(87) WO 2009/153066
(74) Čermák a spol., JUDr. Karel Čermák, Elišky Peškové 15/735, Praha 5, 15000
-
- (97) **EP 2296958**
(47) 02.01.2013
(97) 23.12.2009
(51) **B62D 25/16** (2006.01)
B62D 21/15 (2006.01)
B60R 21/34 (2011.01)
(96) 16.06.2009
(96) 09765601.1
(73) Rehau AG + Co, 95111 Rehau, DE
(72) LUX, Stefan, 95182 Döhlau, DE
TUCHBREITER, Tobias, 95482 Gefrees, DE
HERRMANN, Stefan, 95111 Rehau, DE
SPERRER, Carsten, 95689 Fuchsmühl, DE
- (54) **Absorbční element pro vozidlo**
- (32) 18.06.2008
(31) 202008008071 U
(33) DE
(86) PCT/EP2009/004324
(87) WO 2009/153021
(74) Čermák a spol., JUDr. Karel Čermák, Elišky Peškové 15/735, Praha 5, 15000
-
- (97) **EP 2314632**
(47) 23.01.2013
(97) 27.04.2011
(51) **C07H 3/06** (2006.01)
C08B 37/00 (2006.01)
C12Q 1/527 (2006.01)
(96) 22.03.2005
(96) 10193919.7
(73) Aventis Pharma S.A., 92160 Antony, FR
(72) Mourier, Pierre, 75013, Paris, FR
Viskov, Christian, 75013, Paris, FR
- (54) **Způsob oxidace nefrakcionových heparinů a detekce přítomnosti nebo nepřítomnosti glykoserinu v heparinu a heparinových výrobcích**
- (32) 24.03.2004
(31) 04290791
(33) EP
(74) TRAPLOVÁ HAKR KUBÁT Advokátní a patentová kancelář, Ing. Eduard Hakr, Přístavní 24, Praha 7, 17000
-
- (97) **EP 2332879**
(47) 16.01.2013
(97) 15.06.2011
(51) **B29D 22/00** (2006.01)
B29D 22/02 (2006.01)
B66F 3/35 (2006.01)
(96) 17.11.2010
(96) 10191598.1
(73) Vetter GmbH, 53909 Zülpich, DE
(72) Bonus, Egon, 53925, Kall, DE
- (54) **Zvedací vak ze síťovaného gumového materiálu vulkanizovaného za horka v lisu a způsob jeho výroby**
- (32) 09.12.2009
(31) 102009047758
(33) DE
(74) Společná advokátní kancelář Všeťečka Zelený Švorčík Kalenský a partneři, JUDr. Pavel Zelený, Hálkova 2, Praha 2, 12000
-
- (97) **EP 2336125**
(47) 09.01.2013
(97) 22.06.2011
(51) **C07D 451/02** (2006.01)
(96) 09.04.2009
(96) 11159236.6
(73) Janssen Pharmaceutica N.V., 2340 Beerse, BE

- (72) Bacani, Genesis, M., San Diego, CA 92129, US
Broggini, Diego, 8050, Zurich, CH
Cheung, Eugene Y., Waltham, MA 02453, US
Chrovian, Christa, C., San Diego, CA 92130, US
Deng, Xiaohu, San Diego, CA 92129, US
Fourine, Anne M., San Diego, CA 92130, US
Gomez, Laurent, San Diego, CA 92129, US
Grice, Cheryl A., Carlsbad, CA 92009, US
Kearney, Aaron M., Lakeside, CA 92040, US
Landry-Bayle, Adrienne M., Carlsbad, CA 92009, US
Lee-Dutra, Alice, San Diego, CA 92127, US
Liang, Jimmy T., San Diego, CA 92128, US
Lochner, Susanne, D-78224, Singen, DE
Mani, Neelakandha S., San Diego, CA 92129, US
Santillan, Alejandro, Burleson, TX 76028, US
Sappy, Kathleen C., San Diego, CA 92117, US
Sepassi, Kia, San Diego, CA 92109, US
Tanis, Virginia M., Carlsbad, CA 92011, US
Wickboldt, Alvah T., New Orleans, LA 70125, US
Wiener, John J.M., La Jolla, CA 92037, US
Zinser, Hartmut, 8200, Schaffhausen, CH
- (54) **Thiazolopyridin -2-yloxyfenyl-a thiazolopyrazin-2-yloxyfenylaminy jakožto modulátory leukotrin A4 hydrolasy**
- (32) 11.04.2008, 02.02.2009
(31) 44349 P, 149129 P
(33) US, US
(74) Čermák a spol., JUDr. Karel Čermák, Elišky Peškové 15/735, Praha 5, 15000

- (97) **EP 2339881**
(47) 13.03.2013
(97) 03.06.2010
(51) **H04W 4/16** (2009.01)
(96) 29.12.2008
(96) 08878368.3
(73) ZTE Corporation, Shenzhen, Guangdong 518057, CN
(72) WEN, Yongming, Guangdong 518057, CN
(54) **Terminál a způsob zabraňující jeho rušení**
(32) 30.11.2008
(31) 200810183395
(33) CN
(86) PCT/CN2008/073834
(87) WO 2010/060251
(74) Čermák a spol., JUDr. Karel Čermák, Elišky Peškové 15/735, Praha 5, 15000

- (97) **EP 2343254**
(47) 16.01.2013
(97) 13.07.2011
(51) **B65G 23/08** (2006.01)
B65G 39/09 (2006.01)
(96) 15.11.2007
(96) 10014626.5
(73) Interroll Holding AG, 6592 Sant' Antonino, CH
(72) Huenicke, Hans-Hendrik, 39122 Magdeburg, DE
(54) **Bubnový motor**
(32) 20.11.2006
(31) 102006054576
(33) DE
(74) Čermák a spol., JUDr. Karel Čermák, Elišky Peškové 15/735, Praha 5, 15000

- (97) **EP 2345653**
(47) 26.12.2012
(97) 20.07.2011
(51) **C07D 471/08** (2006.01)
C07B 59/00 (2006.01)
A61K 31/439 (2006.01)
A61P 11/14 (2006.01)
(96) 30.04.2008
(96) 11000763.0
(73) Concert Pharmaceuticals Inc., Lexington, MA 02421, US

- (72) Tung, Roger, Lexington Massachusetts 02421, US
(54) **Morfinanové sloučeniny**
(32) 01.05.2007, 08.05.2007, 28.09.2007
(31) 915130 P, 916662 P, 976044 P
(33) US, US, US
(74) PATENTSERVIS Praha a.s., Na Podkovce 281/10, Praha 4, 14700

- (97) **EP 2348022**
(47) 09.01.2013
(97) 27.07.2011
(51) **C07D 333/54** (2006.01)
C07D 333/64 (2006.01)
C07D 409/12 (2006.01)
(96) 27.03.2006
(96) 11002265.4
(73) Toyama Chemical Co., Ltd., Shinjuku-ku Tokyo 160-0023, JP
(72) Saitoh, Akihito, Toyama-shi Toyama, JP
Suzuki, Yoshiaki, Toyama-shi Toyama, JP
Yonezawa, Kenji, Toyama-shi Toyama, JP
Kawamura, Mitsuhide, Toyama-shi Toyama, JP
Kusanagi, Takahiko, Toyama-shi Toyama, JP
Nakai, Takashi, Toyama-shi Toyama, JP
(54) **Způsob výroby 1-(3-(2-(1-benzothiofen-5-y)ethoxy)propyl) azetidín-3-olu nebo jeho soli**
(32) 28.03.2005, 15.06.2005, 15.07.2005, 09.08.2005
(31) 2005090831, 2005174738, 2005206808, 2005230666
(33) JP, JP, JP, JP
(74) Čermák a spol., JUDr. Karel Čermák, Elišky Peškové 15/735, Praha 5, 15000

- (97) **EP 2350479**
(47) 26.12.2012
(97) 08.04.2010
(51) **F16C 29/00** (2006.01)
(96) 30.09.2009
(96) 09740628.4
(73) Schneeberger Holding AG, 4914 Roggwil, CH
(72) WÜTHRICH, Michael, CH-8482 Sennhof, CH
WEISS, Lukas, CH-4054 Basel, CH
SCHNEEBERGER, Hans-Martin, CH-4900 Langenthal, CH
(54) **Upevňovací konstrukce a způsob k upevnění vodící kolejničky lineárního vodícího systému**
(32) 03.10.2008
(31) 08405251
(33) EP
(86) PCT/CH2009/000313
(87) WO 2010/037245
(74) Společná advokátní kancelář Všeťečka Zelený Švorčík Kalenský a partneři, JUDr. Michal Havlík, Hálkova 2, Praha 2, 12000

- (97) **EP 2350553**
(47) 02.01.2013
(97) 29.04.2010
(51) **F41H 1/02** (2006.01)
B64G 6/00 (2006.01)
(96) 23.10.2009
(96) 09743962.4
(73) Nederlandse Organisatie voor Toegepast - Natuurwetenschappelijk Onderzoek TNO, 2628 VK Delft, NL
(72) RENSINK, Pim, NL-3532 SL Utrecht, NL
(54) **Balistický límeč**
(32) 23.10.2008
(31) 08167457
(33) EP
(86) PCT/NL2009/050645
(87) WO 2010/047598

(74) PATENTSERVIS Praha a.s., Na Podkovce 281/10, Praha 4, 14700

(97) **EP 2353444**
(47) 30.01.2013
(97) 10.08.2011
(51) **A47B 88/04** (2006.01)
(96) 21.01.2011
(96) 11000479.3

(73) Kesseböhmer Holding e.K., 49152 Bad Essen, DE
(72) Storck, Holger, 49401 Damme, DE
Lamerich, Volker, 49143 Bissendorf, DE
Langenberg, Gerd Wilhelm, 32351 Stemwede, DE

(54) **Výsuvný modul skříně**
(32) 09.02.2010
(31) 102010007430
(33) DE
(74) Společná advokátní kancelář Všeťečka Zelený Švorčík Kalenský a partneři, JUDr. Michal Havlík, Hálkova 2, Praha 2, 12000

(97) **EP 2357293**
(47) 09.01.2013
(97) 17.08.2011
(51) **E04B 5/26** (2006.01)
(96) 10.02.2011
(96) 11290081.6

(73) Rector Lesage S.A., 68200 Mulhouse, FR
(72) Defer, Jean-Noël, 90000 Belfort, FR

(54) **Záklop pro trámové stropní konstrukce, který má zjevně obdélníkový obvod**
(32) 12.02.2010
(31) 1051004
(33) FR
(74) PATENTSERVIS Praha a.s., Na Podkovce 281/10, Praha 4, 14700

(97) **EP 2364353**
(47) 02.01.2013
(97) 17.06.2010
(51) **C11D 17/04** (2006.01)
C11D 3/00 (2006.01)
B65D 51/24 (2006.01)
B65D 47/20 (2006.01)
C11D 1/62 (2006.01)
(96) 26.11.2009
(96) 09768352.8

(73) Unilever NV, 3013 AL Rotterdam, NL
(72) ANDERSON, Paul, Anthony, Merseyside CH63 3JW, GB
ROSS, Tamara, Marie, Merseyside CH63 3JW, GB

(54) **Zlepšení týkající se kondičních kompozic**
(32) 10.12.2008
(31) 08171246
(33) EP
(86) PCT/EP2009/065881
(87) WO 2010/066585
(74) Čermák a spol., JUDr. Karel Čermák, Elišky Peškové 15/735, Praha 5, 15000

(97) **EP 2365866**
(47) 02.01.2013
(97) 08.07.2010
(51) **B01D 53/60** (2006.01)
(96) 26.11.2009
(96) 09771298.8

(73) Linde AG, 80331 München, DE
(72) SCHÖDEL, Nicole, 81477 München, DE
ZANDER, Hans-Jörg, 81479 München, DE
WINKLER, Florian, 80339 München, DE
RITTER, Roland, 01217 Dresden, DE
STOFFREGEN, Torsten, 01217 Dresden, DE

(54) **Způsob odstraňování nečistot z plynných proudů obsahujících kyslík**

(32) 16.12.2008
(31) 102008062496
(33) DE
(86) PCT/EP2009/008445
(87) WO 2010/075917
(74) TRAPLOVÁ HAKR KUBÁT Advokátní a patentová kancelář, Ing. Eduard Hakr, Přístavní 24, Praha 7, 17000

(97) **EP 2367648**
(47) 02.01.2013
(97) 27.05.2010
(51) **B22D 11/106** (2006.01)
B22D 41/50 (2006.01)
(96) 19.11.2009
(96) 09760743.6

(73) Vesuvius Group S.A, 7011 Ghlin, BE
(72) COLLURA, Mariano, B-7110 Strépy-Bracquegnies, BE
(54) **Trubka lící pánve pro odlévací zařízení kapalného kovu**
(32) 20.11.2008
(31) 08169499
(33) EP
(86) PCT/EP2009/008243
(87) WO 2010/057639
(74) Čermák a spol., JUDr. Karel Čermák, Elišky Peškové 15/735, Praha 5, 15000

(97) **EP 2367649**
(47) 02.01.2013
(97) 27.05.2010
(51) **B22D 11/106** (2006.01)
B22D 41/56 (2006.01)
B22D 41/50 (2006.01)
(96) 19.11.2009
(96) 09763843.1

(73) Vesuvius Group S.A, 7011 Ghlin, BE
(72) DELSINE, Damien, B-7370 Dour, BE
(54) **Hlavice držáku pro manipulaci trubky lící pánve**
(32) 20.11.2008
(31) 08169501
(33) EP
(86) PCT/EP2009/008255
(87) WO 2010/057646
(74) Čermák a spol., JUDr. Karel Čermák, Národní 32, Praha 1, 11000

(97) **EP 2367651**
(47) 02.01.2013
(97) 27.05.2010
(51) **B22D 41/56** (2006.01)
B22D 11/106 (2006.01)
B22D 41/50 (2006.01)
(96) 19.11.2009
(96) 09763841.5

(73) Vesuvius Group S.A, 7011 Ghlin, BE
(72) BOISDEQUIN, Vincent, B-7062 Naast, BE
COLLURA, Mariano, B-7110 Strépy-Bracquegnies, BE
BUTTS, Jeffrey, Veedersburg IN 47987, US

(54) **Trubka pro odlévání, manipulační zařízení této trubky a hnací zařízení ventilu**
(32) 20.11.2008, 29.06.2009
(31) 08169518, 09008451
(33) EP, EP
(86) PCT/EP2009/008244
(87) WO 2010/057640
(74) Čermák a spol., JUDr. Karel Čermák, Elišky Peškové 15/735, Praha 5, 15000

(97) **EP 2368845**
(47) 12.12.2012

-
- (97) 28.09.2011
(51) **C01B 31/22** (2006.01)
(96) 01.03.2010
(96) 10155042.4
(73) Messer France S.A.S., 92816 Puteaux Cedex, FR
(72) Frère, Émilien, 77100 Meaux, FR
(54) **Zařízení a způsob výroby sněhu z kysličníku uhličitého**
(74) TRAPLOVÁ HAKR KUBÁT Advokátní a patentová kancelář, Ing. Eduard Hakr, Přístavní 24, Praha 7, 17000
-
- (97) **EP 2371890**
(47) 12.12.2012
(97) 05.10.2011
(51) **C08K 5/5317** (2006.01)
C08K 5/3492 (2006.01)
C08K 5/5353 (2006.01)
C08G 79/02 (2006.01)
(96) 16.07.2008
(96) 11151581.3
(73) CATENA Additives GmbH & Co. KG, 64665 Alsbach-Hähnlein, DE
(72) Wehner, Wolfgang, 64673 Zwingenberg, DE
Dave, Trupti, 64673 Zwingenberg, DE
(54) **Fosfor obsahující triazinové sloučeniny jako prostředky pro ochranu proti ohni**
(32) 01.08.2007
(31) 102007036465
(33) DE
(74) Společná advokátní kancelář Všeťečka Zelený Švorčík Kalenský a partneři, JUDr. Michal Havlík, Hálkova 2, Praha 2, 12000
-
- (97) **EP 2373872**
(47) 05.12.2012
(97) 17.06.2010
(51) **F01D 5/30** (2006.01)
F01D 5/32 (2006.01)
(96) 10.12.2009
(96) 09803826.8
(73) Turbomeca, 64510 Bordes, FR
(72) CHANTELOUP, Denis, F-64110 Gelos, FR
(54) **Turbinové kolo opatřené zařízením pro axiální přidržování, zajišťujícím lopatky vzhledem ke kotouči**
(32) 11.12.2008
(31) 0858461
(33) FR
(86) PCT/FR2009/052469
(87) WO 2010/067024
(74) Společná advokátní kancelář Všeťečka Zelený Švorčík Kalenský a partneři, JUDr. Michal Havlík, Hálkova 2, Praha 2, 12000
-
- (97) **EP 2374818**
(47) 19.12.2012
(97) 12.10.2011
(51) **C07K 16/28** (2006.01)
C12N 15/13 (2006.01)
A61K 39/395 (2006.01)
A61P 29/00 (2006.01)
(96) 01.06.2007
(96) 11171039.8
(73) Regeneron Pharmaceuticals, Inc., Tarrytown, NY 10591, US
-
- (72) Stevens, Sean, Mohegan Lake, NY 10547, US
Huang, Tammy T, Golden Bridge, NY 10526, US
Martin, Joel H, Putnam Valley, NY 10579, US
Fairhurst, Jeanette L, White Plains, NY 10603, US
Rafique, Ashique, Yonkers, NY 10705, US
Smith, Eric, New York, NY 10016, US
Pobursky, Kevin J, Beacon, NY 12508, US
Papadopoulos, Nicholas J, Lagrangeville, NY 12540, US
Fandl, James P, Lagrangeville, NY 12540, US
Chen, Gang, Yorktown Heights, NY 10598, US
Karow, Margaret, Camarillo, CA 93012, US
(54) **Vysoce afinitní protilátky proti lidskému IL-6 receptoru**
(32) 02.06.2006, 08.09.2006
(31) 810664 P, 843232 P
(33) US, US
(74) Společná advokátní kancelář Všeťečka Zelený Švorčík Kalenský a partneři, JUDr. Petr Kalenský, Hálkova 2, Praha 2, 12000
-
- (97) **EP 2381790**
(47) 20.02.2013
(97) 01.07.2010
(51) **A21D 2/14** (2006.01)
A21D 2/18 (2006.01)
A21D 2/36 (2006.01)
A21D 10/00 (2006.01)
(96) 16.12.2009
(96) 09797021.4
(73) BASF SE, 67056 Ludwigshafen, DE
DIENER, Ralf, 67435 Neustadt, DE
SCHNEIDER, Jürgen, 67273 Bobenheim am Berg, DE
SEITER, Herbert, 66996 Schindhard, DE
SCHÄFER, Manfred, 67117 Limburgerhof, DE
SCHMID, Walther, 68161 Mannheim, DE
(54) **Směšení krystaly, způsob jejich výroby a použití při výrobě pečiva**
(32) 23.12.2008
(31) 08172799
(33) EP
(86) PCT/EP2009/067301
(87) WO 2010/072637
(74) Společná advokátní kancelář Všeťečka Zelený Švorčík Kalenský a partneři, JUDr. Petr Kalenský, Hálkova 2, Praha 2, 12000
-
- (97) **EP 2384354**
(47) 20.02.2013
(97) 08.07.2010
(51) **C08L 25/06** (2006.01)
(96) 15.12.2009
(96) 09768097.9
(73) BASF SE, 67056 Ludwigshafen, DE
SCHIPS, Carsten, 67342 Speyer, DE
HAHN, Klaus, 67281 Kirchheim, DE
HOFMANN, Maximilian, 68167 Mannheim, DE
RUCKDÄSCHEL, Holger, 67487 St Martin, DE
ABMANN, Jens, 68165 Mannheim, DE
JANSSENS, Geert, 67159 Friedelsheim, DE
GRÄBEL, Georg, 67063 Ludwigshafen, DE
LAMBERT, Jürgen, 67377 Gommersheim, DE
ZYLHA, Christof, 67117 Limburgerhof, DE
(54) **Elastická pěnová hmota z částic na bázi směsi polyolefinů a styrenových polymerů**
(32) 30.12.2008
(31) 08173086
(33) EP
(86) PCT/EP2009/067138
(87) WO 2010/076184
(74) Společná advokátní kancelář Všeťečka Zelený Švorčík Kalenský a partneři, JUDr. Petr Kalenský, Hálkova 2, Praha 2, 12000
-
- (97) **EP 2392407**

- | | | | | |
|-------|---|-----------|------|--|
| (47) | 26.12.2012 | | (72) | ROMINE, Jeffrey Lee, Wallingford, CT 06492, US |
| (97) | 07.12.2011 | | | ST. LAURENT, Denis R., Wallingford, CT 06492, US |
| (51) | B05B 9/08 | (2006.01) | | BELEMA, Makonen, Wallingford, CT 06492, US |
| | B65D 83/22 | (2006.01) | | SNYDER, Lawrence B., Wallingford, CT 06492, US |
| | B65D 83/38 | (2006.01) | | HAMANN, Lawrence G., Cambridge, Massachusetts |
| | B65D 83/20 | (2006.01) | | 02139, US |
| (96) | 04.06.2010 | | | KADOW, John F., Wallingford, CT 06492, US |
| (96) | 10164927.5 | | | KAPUR, Jayne, Houston, Texas 77025, US |
| (73) | Soudal, 2300 Turnhout, BE | | | GOOD, Andrew C., Wallingford, CT 06492, US |
| (72) | Vervoort, Bart, 2275, Poederlee, BE | | | LOPEZ, Omar D., Wallingford, CT 06492, US |
| | Geboes, Peter, 2630, Aartselaar, BE | | | LAVOIE, Rico, Candiac, Québec J5R 4B7, CA |
| | Hermans, Marc, 3971, Leopoldsburg, BE | | | BENDER, John A., Wallingford, CT 06492, US |
| (54) | Zaklapnutím upevnitelný spojovací kus pro výměnné výdejní nástroje | | (54) | Inhibitory viru hepatitidy typu C |
| (74) | Společná advokátní kancelář Všeťečka Zelený Švorčík Kalenský a partneři, JUDr. Michal Havlík, Hálkova 2, Praha 2, 12000 | | (32) | 17.02.2009, 08.02.2010 |
| | | | (31) | 153186 P, 701919 |
| | | | (33) | US, US |
| | | | (86) | PCT/US2010/023582 |
| | | | (87) | WO 2010/096302 |
| | | | (74) | PATENTSERVIS Praha a.s., Na Podkovce 281/10, Praha 4, 14700 |
| <hr/> | | | | |
| (97) | EP 2394735 | | (97) | EP 2399331 |
| (47) | 09.01.2013 | | (47) | 21.11.2012 |
| (97) | 14.12.2011 | | (97) | 26.08.2010 |
| (51) | B01J 8/06 | (2006.01) | (51) | H02J 7/00 |
| (96) | 21.04.2011 | | | (2006.01) |
| (96) | 11290195.4 | | | B60R 16/03 |
| (73) | IFP Energies nouvelles, 92852 Rueil-Malmaison Cedex, FR | | | (2006.01) |
| | | | | H02H 11/00 |
| | | | | (2006.01) |
| | | | | H02J 7/14 |
| | | | | (2006.01) |
| (72) | Giroudiere, Fabrice, 69530 Orliénas, FR | | (96) | 04.01.2010 |
| | Nastoll, Willi, 69007 Lyon, FR | | (96) | 10700392.3 |
| | Fischer, Beatrice, 69005 Lyon, FR | | (73) | Auto-Kabel Managementgesellschaft mbH, 79688 Hausen i.W., DE |
| | Pavone, Didier, 69130 Écully, FR | | (72) | GRONWALD, Frank, 50181 Bedburg, DE |
| | Lavieu, Hervé, 94123 Nogent sur Marne, FR | | | LIETZ, Franz-Josef, 46049 Oberhausen-Lirich, DE |
| | Gonnet, Daniel, 91440 Bures sur Yvette, FR | | (54) | Ochranné zařízení proti obrácené polaritě |
| | Leroux, Jean-Noël, 91480 Quincy-sous-Sénart, FR | | (32) | 18.02.2009 |
| (54) | Výměnný reaktor s bajonetovými a žárovými trubkami zavěšenými na horní klenbě reaktoru | | (31) | 102009009398 |
| (32) | 11.06.2010 | | (33) | DE |
| (31) | 1002468 | | (86) | PCT/EP2010/050004 |
| (33) | FR | | (87) | WO 2010/094514 |
| (74) | Čermák a spol., JUDr. Karel Čermák, Elišky Peškové 15/735, Praha 5, 15000 | | (74) | Čermák a spol., JUDr. Karel Čermák, Elišky Peškové 15/735, Praha 5, 15000 |
| <hr/> | | | | |
| (97) | EP 2396445 | | (97) | EP 2399681 |
| (47) | 26.12.2012 | | (47) | 26.12.2012 |
| (97) | 06.05.2010 | | (97) | 28.12.2011 |
| (51) | C23C 2/02 | (2006.01) | (51) | B08B 9/30 |
| (96) | 23.10.2009 | | | (2006.01) |
| (96) | 09760020.9 | | | B67C 7/00 |
| (73) | SETRA SRL, 15121 Alessandria, IT | | | (2006.01) |
| (72) | BOTTANELLI, Ugo, I-15029 Solero (AI), IT | | (96) | 25.06.2010 |
| (54) | Zlepšení povrchové úpravy ocelových součástí, určených pro hromadnou hot-dip galvanizaci | | (96) | 10425214.3 |
| (32) | 28.10.2008 | | (73) | R. Bardi S.r.l., 43036 Fidenza (Parma), IT |
| (31) | AL20080020 | | (72) | Spotti, Giovanni, 43036 Fidenza (Parma), IT |
| (33) | IT | | (54) | Postup a zařízení pro plnění a vyplachování nádob a integrované strojní zařízení pro ofukování, plnění a vyplachování nádob |
| (86) | PCT/IT2009/000477 | | (74) | PATENTSERVIS Praha a.s., Na Podkovce 281/10, Praha 4, 14700 |
| (87) | WO 2010/049965 | | | |
| (74) | Rott, Růžička & Guttman Patentové, známkové a advokátní kanceláře, Ing. Jana Fuchsová, Vinohradská 37, Praha 2, 12000 | | | |
| <hr/> | | | | |
| (97) | EP 2398794 | | (97) | EP 2399818 |
| (47) | 16.01.2013 | | (47) | 16.01.2013 |
| (97) | 26.08.2010 | | (97) | 28.12.2011 |
| (51) | C07D 403/14 | (2006.01) | (51) | B63B 21/44 |
| | A61K 31/4184 | (2006.01) | | (2006.01) |
| | A61K 31/4178 | (2006.01) | (96) | 24.06.2010 |
| | A61P 31/12 | (2006.01) | (96) | 10006561.4 |
| | C07D 413/14 | (2006.01) | (73) | Fimbinger, Johann, 8401 Kalsdorf, AT |
| (96) | 09.02.2010 | | (72) | Fimbinger, Johann, 8401 Kalsdorf, AT |
| (96) | 10704290.5 | | (54) | Lodní kotva |
| (73) | Bristol-Myers Squibb Company, Princeton, NJ 08543-4000, US | | (74) | Rott, Růžička & Guttman Patentové, známkové a advokátní kanceláře, Ing. Jiří Andera, Vinohradská 37, Praha 2, 12000 |
| | | | (97) | EP 2405790 |

(47) 09.01.2013
(97) 16.09.2010
(51) **A47J 31/36** (2006.01)
(96) 10.03.2010
(96) 10707303.3
(73) Mitaca S.r.l., Frazione Malvaglio (Milano), IT
(72) BLANCHINO, Francesco, I-22076 Mozzate (como), IT
MANUNTA, Mauro, I-21049 Tradate (varese), IT
(54) **Zařízení pro přípravu nápojů prostřednictvím
louhování s využitím zásobníků**
(32) 12.03.2009
(31) BG20090009
(33) IT
(86) PCT/EP2010/053042
(87) WO 2010/103044
(74) KOREJZOVÁ & SPOL., v.o.s., JUDr. Petra Korejzová,
Korunní 810/104 E, Praha 10, 10100

(97) **EP 2411289**
(47) 09.01.2013
(97) 30.09.2010
(51) **B65B 11/02** (2006.01)
B65B 11/48 (2006.01)
B31F 1/00 (2006.01)
(96) 19.03.2010
(96) 10710929.0
(73) VMI Holland B.V., 8161 RK Epe, NL
(72) DE GOOYER, Gert, NL-3905 MG Veenendaal, NL
WIJNIA, Aalf, 3772 SX BARNEVELD, NL
DROST, Peter, NL-3904 PR Veenendaal, NL
DE BOER, Ton, NL-3741 TS Baarn, NL
(54) **Skladací zařízení a sestava pro tvorbu skladu v
ohebném balicím materiálu nebo
materiálu určeném k balení**
(32) 26.03.2009
(31) 2002676
(33) NL
(86) PCT/NL2010/050145
(87) WO 2010/110657
(74) PATENTSERVIS Praha a.s., Na Podkovce 281/10, Praha
4, 14700

(97) **EP 2422096**
(47) 16.01.2013
(97) 28.10.2010
(51) **F16B 5/06** (2006.01)
F16B 21/08 (2006.01)
(96) 10.04.2010
(96) 10713316.7
(73) A. Raymond et Cie., 38000 Grenoble, FR
(72) DE GELIS, Vincent, F-38100 Grenoble, FR
COCHARD, Mathieu, F-38120 Saint Egreve, FR
(54) **Úchytka s křídlem opatřeným žebrem**
(32) 20.04.2009
(31) 0952564
(33) FR
(86) PCT/EP2010/002233
(87) WO 2010/121718
(74) Čermák a spol., JUDr. Karel Čermák, Elišky Peškové
15/735, Praha 5, 15000

(97) **EP 2427662**
(47) 09.01.2013
(97) 14.10.2010
(51) **F16B 2/12** (2006.01)
(96) 31.03.2010
(96) 10749776.0
(73) Indena S.p.A., 20139 Milano, IT
(72) GIORI, Andrea, I-20139 Milano, IT
MOMBELLI, Giacomo, I-20139 Milano, IT
ARPINI, Sabrina, I-20139 Milano, IT
ACERBI, Mario, I-20139 Milano, IT

(54) **Způsob odstraňování pesticidů z extraktů Gingko
biloba a extrakty, získatelné tímto způsobem**
(32) 06.04.2009
(31) MI20090548
(33) IT
(86) PCT/EP2010/002046
(87) WO 2010/115566
(74) KOREJZOVÁ & SPOL., v.o.s., JUDr. Petra Korejzová,
Korunní 810/104 E, Praha 10, 10100

(97) **EP 2432310**
(47) 16.01.2013
(97) 25.11.2010
(51) **A01B 63/111** (2006.01)
(96) 24.04.2010
(96) 10716299.2
(73) Robert Bosch GmbH, 70469 Stuttgart, DE
(72) MUELLER, Gerold, 70563 Stuttgart, DE
(54) **Uspořádání pro regulaci zdvihu vozidla a způsob
regulace zdvihu**
(32) 22.05.2009
(31) 102009022410
(33) DE
(86) PCT/EP2010/002538
(87) WO 2010/133285
(74) Čermák a spol., JUDr. Karel Čermák, Elišky Peškové
15/735, Praha 5, 15000

Zveřejněné opravené překlady evropských patentových spisů

U následujících udělených evropských patentů s účinky pro Českou republiku byl majitelem předložen opravený překlad patentového spisu do českého jazyka (§35d odst. 2 zákona č. 527/1990 Sb., v platném znění).

Datem zveřejnění opraveného překladu evropského patentového spisu je datum publikace tohoto Věstníku.

(97) EP 2049671

(97) EP 2071917

MM4A Zánik evropských patentů nezaplacením poplatků za udržování platnosti patentu

Následující evropské patenty udělené Evropským patentovým úřadem s účinky pro Českou republiku zanikly pro nezaplacení poplatků za udržování platnosti patentu (§22 písm. b) zákona č. 527/1990 Sb., v platném znění).

(97) EP 1300080

(97) EP 1310443

(97) EP 1405957

(97) EP 1407702

(97) EP 1408299

(97) EP 1436352

(97) EP 1448205

(97) EP 1449028

(97) EP 1520664

(97) EP 1522407

(97) EP 1522439

(97) EP 1545609

(97) EP 1551370

(97) EP 1551814

(97) EP 1554184

(97) EP 1562927

(97) EP 1564473

(97) EP 1583983

(97) EP 1658886

(97) EP 1664240

(97) EP 1666667

(97) EP 1670458

(97) EP 1673354

(97) EP 1685276

(97) EP 1775043

(97) EP 1799229

(97) EP 1799690

(97) EP 1802405

(97) EP 1807580

(97) EP 1810308

(97) EP 1812743

(97) EP 1911632

(97) EP 1911658

(97) EP 1911661

(97) EP 1937633

(97) EP 1943429

(97) EP 1945236

(97) EP 1957244

(97) EP 2074683

(97) EP 2083973

(97) EP 2084175

(97) EP 2195479

(97) EP 2209501

PD4A Převod práv a ostatní změny majitelů evropských patentů

(97)	EP 1277761
(73)	MSD Oss B.V., 5349 AB Oss, NL
(97)	EP 1432786
(73)	Rapid Micro Biosystems, Inc., Bedford, 01730, MA, US
(97)	EP 1667916
(73)	Ecolean AB, 251 08 Helsingborg, SE
(97)	EP 1667917
(73)	Ecolean AB, 251 08 Helsingborg, SE
(97)	EP 1670690
(73)	Ecolean AB, 251 08 Helsingborg, SE
(97)	EP 1677965
(73)	TKH Deutschland GmbH & Co. KG, 93486 Runding, DE
(97)	EP 1742665
(73)	Samyang Biopharmaceuticals Corporation, Seoul 110-725, KR
(97)	EP 1853444
(73)	Auto Chassis International SNC, 72086 Le Mans Cédex 9, FR
(97)	EP 1879901
(73)	Spirogen Sarl, 1806 St - Légier - Chiésaz, CH
(97)	EP 1879901
(73)	Spirogen Limited, Hampshire PO33 2JF, GB
(97)	EP 1879901
(73)	Spirogen Developments Sarl, 1806 St - Légier - La Chiésaz, CH
(97)	EP 1986917
(73)	Ecolean AB, 251 08 Helsingborg, SE
(97)	EP 2056464
(73)	Sony Corporation, Tokyo 108-0075, JP
(97)	EP 2205620
(73)	Nicox S.A., 06560 Sophia Antipolis - Valbonne, FR
(97)	EP 2253406
(73)	Klingelberg GmbH, 42499 Hückerwagen, DE
(97)	EP 2270010
(73)	Spirogen Sarl, 1806 St - Légier - Chiésaz, CH
(97)	EP 2270010
(73)	Spirogen Developments Sarl, 1806 St - Légier - La Chiésaz, CH
(97)	EP 2278100
(73)	Assa Abloy Italia S.P.A., 40017 - San Giovanni in Persiceto, IT
(97)	EP 2295233
(73)	Ecolean AB, 251 08 Helsingborg, SE

FG1K

Zapsané užité vzory - přehled podle čísel zápisu

V období uzávěrky tohoto čísla Věstníku zapsal Úřad průmyslového vlastnictví tyto užité vzory.

25207	G 08 G 1/00	(2006.01)
25208	F 25 B 9/00	(2006.01)
25209	A 01 K 27/00	(2006.01)
25210	G 01 N 29/11	(2006.01)
25211	F 27 D 13/00	(2006.01)
25212	G 01 N 11/14	(2006.01)
25213	E 04 G 9/00	(2006.01)
25214	C 04 B 24/26	(2006.01)
25215	C 04 B 32/02	(2006.01)
25216	G 01 N 3/20	(2006.01)
25217	G 01 N 17/00	(2006.01)
25218	B 64 D 17/80	(2006.01)
25219	G 01 N 3/34	(2006.01)
25220	A 63 C 17/12	(2006.01)
25221	F 02 B 37/12	(2006.01)
25222	G 09 B 9/02	(2006.01)
25223	G 09 B 9/02	(2006.01)
25224	G 09 B 9/02	(2006.01)
25225	A 23 G 3/28	(2006.01)
25226	H 02 K 13/10	(2006.01)
25227	F 24 F 5/00	(2006.01)
25228	B 23 Q 17/10	(2006.01)
25229	G 01 R 31/12	(2006.01)
25230	G 02 B 23/24	(2006.01)
25231	A 01 M 5/02	(2006.01)
25232	G 08 G 1/00	(2006.01)
25233	G 08 G 1/00	(2006.01)
25234	E 04 F 13/07	(2006.01)
25235	G 08 G 1/00	(2006.01)
25236	G 08 G 1/00	(2006.01)
25237	E 06 B 1/00	(2006.01)
25238	B 22 C 1/16	(2006.01)
25239	B 22 C 1/16	(2006.01)
25240	A 61 H 11/00	(2006.01)

FG1K Zapsané užité vzory - řazené podle MPT

- (51) **A01K 27/00** (2006.01)
(11) 25209
(21) **2012-26730**
(22) 25.09.2012
(47) 11.04.2013
(73) Zeronik Jiří, Liberec, CZ
Syka Petr, Jablonec nad Nisou, CZ
(72) Zeronik Jiří, Liberec, CZ
Syka Petr, Jablonec nad Nisou, CZ
(54) **Vodítko, především pro psy, s odnímatelným zásobníkem pro sběr psích exkrementů**
(74) RETROPATENT s.r.o., Mgr. Kamil Kolátor, Dolní nám. 679/5, Jablonec nad Nisou, 46601
- (51) **A01M 5/02** (2006.01)
A01M 99/00 (2006.01)
(11) 25231
(21) **2012-27169**
(22) 12.12.2012
(47) 15.04.2013
(73) Mendelova univerzita v Brně, Brno, CZ
(72) Kula Emanuel prof. Ing. CSc., Brno, CZ
(54) **Diagnostické odchytkové extrakční zařízení pro stanovení početnosti půdní makrofauny bezobratlých**
- (51) **A23G 3/28** (2006.01)
(11) 25225
(21) **2012-26707**
(22) 21.09.2012
(47) 15.04.2013
(73) TESCO MA s.r.o., Zlín, CZ
(72) Vaculik Jiří, Zlín, CZ
Fiala František, Strakonice, CZ
(54) **Cukrářská zdobící tužka**
(74) Patentová a známková kancelář, ing. Jaromír Píkrýl, Vělešín 1161, Hulín, 76824
- (51) **A61H 11/00** (2006.01)
(11) 25240
(21) **2013-27577**
(22) 11.03.2013
(47) 15.04.2013
(73) Šumavská Vojáčková Monika, Olomouc - Lazce, CZ
(72) Šumavská Vojáčková Monika, Olomouc - Lazce, CZ
(54) **Reflexní a masážní rohož**
(74) Ing. Petr Soukup, Videňská 8, Olomouc, 77200
- (51) **A63C 17/12** (2006.01)
(11) 25220
(21) **2013-27596**
(22) 13.03.2013
(47) 11.04.2013
(73) Lyer Jaroslav Ing., Kralupy nad Vltavou, CZ
(72) Lyer Jaroslav Ing., Kralupy nad Vltavou, CZ
(54) **Kolečkové brusle**
(74) Advokátní, znalecká a patentová kancelář, Mgr. Václav Karliček, Vinohradská 6, Praha 2, 12000
- (51) **B22C 1/16** (2006.01)
(11) 25238
(21) **2013-27321**
(22) 11.01.2013
(47) 15.04.2013
(73) Výzkumný ústav anorganické chemie, a. s., Ústí nad Labem, CZ
SAND TEAM, spol. s r. o., Holubice, CZ
(72) Antoš Petr Dr. Ing. Ph.D., Ústí nad Labem, CZ
Antošová Barbora Mgr., Libochovany, CZ
Burian Alois Ing. CSc., Rousínov, CZ
Roubíček Pavel Ing., Praha, CZ
- (54) **Formovací směs pro výrobu odlitků pojená organickým pojivem**
(74) Mgr. Ing. Stanislav Babický, Budovatelů 2407, Most, 43401
- (51) **B22C 1/16** (2006.01)
(11) 25239
(21) **2013-27322**
(22) 11.01.2013
(47) 15.04.2013
(73) Výzkumný ústav anorganické chemie, a. s., Ústí nad Labem, CZ
SAND TEAM, spol. s r. o., Holubice, CZ
(72) Antoš Petr Dr. Ing. Ph.D., Ústí nad Labem, CZ
Antošová Barbora Mgr., Libochovany, CZ
Burian Alois Ing. CSc., Rousínov, CZ
Roubíček Pavel Ing., Praha, CZ
- (54) **Formovací směs pro výrobu odlitků pojená anorganickým pojivem**
(74) Mgr. Ing. Stanislav Babický, Budovatelů 2407, Most, 43401
- (51) **B23Q 17/10** (2006.01)
B23Q 15/08 (2006.01)
(11) 25228
(21) **2012-27046**
(22) 20.11.2012
(47) 15.04.2013
(73) České vysoké učení technické v Praze, Fakulta strojní, Ústav výrobních strojů a zařízení, Praha, CZ
(72) Vavruška Petr Ing., Velešín, CZ
(54) **Zařízení pro bezkontaktní měření posuvové rychlosti**
(74) Ing. Václav Kratochvíl, Husníkova 2086/22, Praha 5, 15800
- (51) **B64D 17/80** (2006.01)
B64D 25/00 (2006.01)
(11) 25218
(21) **2013-27527**
(22) 01.03.2013
(47) 11.04.2013
(73) Galaxy GRS s.r.o., Liberec, CZ
(72) Bábovka Milan Ing., Liberec, CZ
(54) **Záchraný systém pro vírníky nebo vrtulníky**
(74) STRNAD Patent. a známková kancelář, Ing. Václav Strnad, Rychtářská 375/31, Liberec 14, 46014
- (51) **C04B 24/26** (2006.01)
C04B 24/28 (2006.01)
(11) 25214
(21) **2013-27302**
(22) 08.01.2013
(47) 11.04.2013
(73) Výzkumný ústav stavebních hmot, a.s., Brno, CZ
(72) Drdlová Martina Ing., Bílovice nad Svitavou, CZ
Smetanová Lenka Ing. Ph.D., Troubsko, CZ
Frank Michal Ing., Modřice, CZ
- (54) **Sklovláknobetonový kompozit**
(74) Ing. Libor Markes, Grohova 54/145, Brno, 60200
- (51) **C04B 32/02** (2006.01)
C04B 14/48 (2006.01)
(11) 25215
(21) **2013-27303**
(22) 08.01.2013
(47) 11.04.2013
(73) Výzkumný ústav stavebních hmot, a.s., Brno, CZ
(72) Drdlová Martina Ing., Bílovice nad Svitavou, CZ
Smetanová Lenka Ing. Ph.D., Troubsko, CZ
Frank Michal Ing., Modřice, CZ
- (54) **Vláknobeton se zvýšenou absorpcí rázové energie**

- (74) Ing. Libor Markes, Grohova 54/145, Brno, 60200
- (51) **E04F 13/07** (2006.01)
E04B 1/78 (2006.01)
F24J 2/52 (2006.01)
- (11) 25234
(21) **2012-27208**
(22) 19.12.2012
(47) 15.04.2013
(73) Solartec s.r.o., Rožnov pod Radhoštěm, CZ
(72) Mrázek Jan Doc. RNDr. Ing. CSc., Opava, CZ
Řehák Jaromír Ing., Rožnov pod Radhoštěm, CZ
- (54) **Zateplovací systém, zejména pro fasády budov**
- (74) Ing. Petr Soukup, Vídeňská 8, Olomouc, 77200
- (51) **E04G 9/00** (2006.01)
E02D 27/00 (2006.01)
- (11) 25213
(21) **2012-27277**
(22) 31.12.2012
(47) 11.04.2013
(73) STAVOMODUL s.r.o., Čebín, CZ
(72) Trčka Ludvík Ing., Čebín, CZ
- (54) **Izolační tvarovka ztraceného bednění, zejména pro základové pásy nepodsklepených objektů**
- (74) Ing. Marie Jandová, Nerudova 1095, Kuřim, 66434
- (51) **E06B 1/00** (2006.01)
E06B 1/56 (2006.01)
E06B 1/62 (2006.01)
E04B 1/80 (2006.01)
- (11) 25237
(21) **2013-27315**
(22) 10.01.2013
(47) 15.04.2013
(73) Mehringer Siegfried, Linz, AT
(72) Mehringer Siegfried, Linz, AT
- (54) **Tepelně izolační deska pro osazení dveřních nebo okenních rámu nebo zárubní do stavebních otvorů a sestava tepelně izolačních desek**
- (74) PatentCentrum Sedlák a Partners s.r.o., Ing. Jiří Sedlák, Husova 5, České Budějovice, 37001
- (51) **F02B 37/12** (2006.01)
F02C 6/12 (2006.01)
- (11) 25221
(21) **2013-27616**
(22) 18.03.2013
(47) 11.04.2013
(73) Kopecký Milan, Lichnov, CZ
(72) Kopecký Milan, Lichnov, CZ
- (54) **Ovládací prvek pro řízení, zejména výkonu turbodmychadla spalovacího motoru**
- (74) Ing. Zdeněk Janík, Bulharská 1418, Ostrava-Poruba, 70800
- (51) **F24F 5/00** (2006.01)
F24F 13/08 (2006.01)
- (11) 25227
(21) **2012-26941**
(22) 05.11.2012
(47) 15.04.2013
(73) GreMi KLIMA, s.r.o., Žilina, SK
(72) Mitka Marian, Svrčinovec, SK
Gregor Miloš Ing., Valaská Dubová, SK
Neuwirt Richard Ing., Svrčinovec, SK
- (54) **Vzduchotechnické zařízení se samostatně řízenými klapkami a decentralizovaně řízeným frekvenčním měničem ventilátoru**
- (74) Ing. Petr Soukup, Vídeňská 8, Olomouc, 77200
- (51) **F25B 9/00** (2006.01)
C12C 7/26 (2006.01)
- (11) 25208
(21) **2012-25979**
(22) 30.04.2012
(47) 11.04.2013
- (73) Holmer Jan Ing., Praha, CZ
Obolecký Zdeněk, Hlinsko, CZ
- (72) Holmer Jan Ing., Praha, CZ
Obolecký Zdeněk, Hlinsko, CZ
- (54) **Zařízení pro chlazení glykolu vypařováním CO2**
- (51) **F27D 13/00** (2006.01)
F27B 13/06 (2006.01)
F27B 17/00 (2006.01)
- (11) 25211
(21) **2012-27075**
(22) 26.11.2012
(47) 11.04.2013
(73) Řehoř Josef, Jablonec nad Nisou, CZ
(72) Řehoř Josef, Jablonec nad Nisou, CZ
- (54) **Deska přivádějící plamen pod rozpalovaný předmět**
- (51) **G01N 11/14** (2006.01)
G01N 13/02 (2006.01)
- (11) 25212
(21) **2012-27116**
(22) 05.12.2012
(47) 11.04.2013
(73) Vysoká škola báňská-Technická univerzita Ostrava, Ostrava-Poruba, CZ
- (72) Dudek Rostislav Doc. Ing. Ph.D., Opava-Kateřinky, CZ
Kolář Václav Ing. Ph.D., Ostrava-Poruba, CZ
- (54) **Levitačně-vibrační zařízení pro měření viskozity, hustoty a povrchového napětí**
- (51) **G01N 17/00** (2006.01)
- (11) 25217
(21) **2013-27499**
(22) 26.02.2013
(47) 11.04.2013
(73) Vysoké učení technické v Brně, Brno, CZ
(72) Křiška-Dunajský Michal Ing. Ph.D., Prostějov, CZ
Milerski Rudolf Ing. CSc., Brno-Bystrc, CZ
- (54) **Simulátor homogenně rozloženého deště reálného charakteru**
- (51) **G01N 29/11** (2006.01)
G01N 29/00 (2006.01)
G01N 29/22 (2006.01)
G01N 29/14 (2006.01)
G01N 29/07 (2006.01)
G01B 17/02 (2006.01)
- (11) 25210
(21) **2012-26734**
(22) 25.09.2012
(47) 11.04.2013
(73) Česká zemědělská univerzita v Praze, Technická fakulta, Praha - Suchbátka, CZ
- (72) Kvíz Zdeněk Ing. Ph.D., Praha, CZ
Prošek Václav Ing., Praha 6, CZ
Kumhala František Prof. Dr. Ing., Praha, CZ
- (54) **Zapojení ultrazvukového senzoru pro zjišťování průchodnosti zrna při průchodu sklízecím strojem**
- (51) **G01N 3/20** (2006.01)
G01N 3/30 (2006.01)
G01N 3/32 (2006.01)
G01N 3/56 (2006.01)
G01N 33/44 (2006.01)
A43B 13/00 (2006.01)
- (11) 25216
(21) **2013-27394**
(22) 01.02.2013
(47) 11.04.2013
(73) Fakulta tělesné výchovy a sportu University Karlovy, Praha - Vokovice, CZ
- (72) Lopot František Ing. Ph.D., Praha, CZ
Jelen Karel Ing. CSc., Praha, CZ
Kubový Petr Ing., Praha, CZ
- (54) **Impaktor pro zjišťování tlumicí schopnosti a ohybové tuhosti podrážky bot**

- (74) PhDr. Petr Šťastný, Ph.D. patentový zástupce, José Martiho 31, Praha, 16252
- (51) **G01N 3/34** (2006.01)
(11) 25219
(21) **2013-27552**
(22) 06.03.2013
(47) 11.04.2013
(73) Fakulta tělesné výchovy a sportu University Karlovy, Praha - Vokovice, CZ
- (72) Fanta Ondřej Ing. Mgr., Benešov, CZ
Jelen Karel Doc. CSc., Praha, CZ
Kubový Petr Ing., Praha, CZ
Lopot František Ing. Ph.D., Praha, CZ
Šťastný Petr PhDr. Ph.D., Vsetín, CZ
Hadraba Daniel Ing., Volenice, CZ
- (54) **Impaktor pro řízené rázy do oblastí lidské hlavy**
(74) PhDr. Šťastný Petr Ph.D. patentový zástupce, José Martiho 31, Praha, 16952
- (51) **G01R 31/12** (2006.01)
G01R 31/02 (2006.01)
(11) 25229
(21) **2012-27139**
(22) 08.08.2011
(47) 15.04.2013
(73) TES s.r.o., Třebíč, CZ
(72) Fiala Pavel Doc. Ing. Ph.D., Brno, CZ
Kaška Miloš Ing., Ivančice, CZ
Kočíš Lubomír Ing., Lysá nad Labem, CZ
Drexler Petr Doc. Ing. Ph.D., Brno, CZ
Steinbauer Miloslav Doc. Ing. Ph.D., Rousínov, CZ
- (54) **Uspořádání detektoru pro vyhodnocení pravděpodobnosti výskytu částečných výbojů v tělese zapouzdřeného transformátoru**
(74) INPARTNERS GROUP, Ing. Dušan Kendereški, Lidická 51, Brno, 60200
- (51) **G02B 23/24** (2006.01)
G02B 9/00 (2006.01)
(11) 25230
(21) **2012-27153**
(22) 11.12.2012
(47) 15.04.2013
(73) Univerzita Palackého, Olomouc, CZ
(72) Keprt Jiří RNDr. DrSc., Olomouc, CZ
Hrabovský Miroslav prof. RNDr. DrSc., Olomouc, CZ
Pospíšil Ladislav, Veselíčko, CZ
- (54) **Optická soustava boroskopu, zejména pro pozorování plamene ve viditelné oblasti světla a v oblasti infračerveného záření**
(74) Ing. Petr Soukup, Vídeňská 8, Olomouc, 77200
- (51) **G08G 1/00** (2006.01)
G08G 1/0967 (2006.01)
(11) 25207
(21) **2011-25247**
(22) 02.12.2011
(47) 11.04.2013
(73) SPEL, a.s., Kolín, CZ
(72) Svoboda Petr Ing. Ph.D., Praha, CZ
- (54) **Dálniční informační systém**
(74) Loskotová & partneři, patentová a známková kancelář, Ing. Jarmila Loskotová, K Závětinám 727, Praha 5, 15500
- (51) **G08G 1/00** (2006.01)
G08G 1/16 (2006.01)
E01F 9/00 (2006.01)
E01F 9/053 (2006.01)
(11) 25232
(21) **2012-27202**
(22) 19.12.2012
(47) 15.04.2013
(73) Vysoká škola technická a ekonomická v Českých Budějovicích, České Budějovice, CZ
Novotný Petr Ing. Ph.D., Pardubice, CZ
- (72) Novotný Petr Ing. Ph.D., Pardubice, CZ
Váchal Jan Prof. Ing. CSc., České Budějovice, CZ
Vochozka Marek Ing. MBA Ph.D., České Budějovice, CZ
- (54) **Okružní křižovatka se světelným naváděcím prvkem**
(74) PatentCentrum Sedlák & Partners s.r.o., Husova 5, České Budějovice, 37001
- (51) **G08G 1/00** (2006.01)
G08G 1/16 (2006.01)
E01F 9/00 (2006.01)
E01F 9/053 (2006.01)
(11) 25233
(21) **2012-27207**
(22) 19.12.2012
(47) 15.04.2013
(73) Vysoká škola technická a ekonomická v Českých Budějovicích, České Budějovice, CZ
Novotný Petr Ing. Ph.D., Pardubice, CZ
- (72) Novotný Petr Ing. Ph.D., Pardubice, CZ
Váchal Jan Prof. Ing. CSc., České Budějovice, CZ
Vochozka Marek Ing. MBA Ph.D., České Budějovice, CZ
- (54) **Okružní křižovatka s výstražným světelným zařízením**
(74) PatentCentrum Sedlák & Partners s.r.o., Husova 5, České Budějovice, 37001
- (51) **G08G 1/00** (2006.01)
G08G 1/16 (2006.01)
E01F 9/00 (2006.01)
E01F 9/053 (2006.01)
(11) 25235
(21) **2012-27211**
(22) 19.12.2012
(47) 15.04.2013
(73) Vysoká škola technická a ekonomická v Českých Budějovicích, České Budějovice, CZ
Novotný Petr Ing. Ph.D., Pardubice, CZ
- (72) Novotný Petr Ing. Ph.D., Pardubice, CZ
Váchal Jan Prof. Ing. CSc., České Budějovice, CZ
Vochozka Marek Ing. MBA Ph.D., České Budějovice, CZ
- (54) **Inteligentní okružní křižovatka se světelným naváděcím a výstražným systémem**
(74) PatentCentrum Sedlák & Partners s.r.o., Husova 5, České Budějovice, 37001
- (51) **G08G 1/00** (2006.01)
G08G 1/16 (2006.01)
E01F 9/00 (2006.01)
E01F 9/053 (2006.01)
(11) 25236
(21) **2012-27213**
(22) 19.12.2012
(47) 15.04.2013
(73) Vysoká škola technická a ekonomická v Českých Budějovicích, České Budějovice, CZ
Novotný Petr Ing. Ph.D., Pardubice, CZ
- (72) Novotný Petr Ing. Ph.D., Pardubice, CZ
Váchal Jan Prof. Ing. CSc., České Budějovice, CZ
Vochozka Marek Ing. MBA Ph.D., České Budějovice, CZ
- (54) **Okružní křižovatka s detekcí příjezděcích vozidel**
(74) PatentCentrum Sedlák & Partners s.r.o., Husova 5, České Budějovice, 37001
- (51) **G09B 9/02** (2006.01)
(11) 25222
(21) **2012-26583**
(22) 23.08.2012
(47) 15.04.2013
(73) MOTION SIM, s.r.o., Praha, CZ
(72) Chadim Jaroslav, Praha, CZ
- (54) **Lineární pohybová dráha pohyblivého simulátoru**
(74) PatentCentrum Sedlák & Partners s.r.o., Husova 5, České Budějovice, 37001
- (51) **G09B 9/02** (2006.01)
(11) 25223
(21) **2012-26584**
(22) 23.08.2012
(47) 15.04.2013

- (73) MOTION SIM, s.r.o., Praha, CZ
- (72) Chadim Jaroslav, Praha, CZ
- (54) **Zdvihový mechanismus simulátoru**
- (51) **G09B 9/02** (2006.01)
- (11) 25224
- (21) **2012-26585**
- (22) 23.08.2012
- (47) 15.04.2013
- (73) MOTION SIM, s.r.o., Praha, CZ
- (72) Chadim Jaroslav, Praha, CZ
- (54) **Otočná základna pro řízení pohyblivého simulátoru**
- (51) **H02K 13/10** (2006.01)
- H02K 11/04** (2006.01)
- H02K 23/18** (2006.01)
- H02K 5/14** (2006.01)
- (11) 25226
- (21) **2012-26812**
- (22) 12.10.2012
- (47) 15.04.2013
- (73) VUT v Brně, Fakulta elektrotechniky a komunikačních technologií, Ústav výkonové elektrotechniky a elektroniky, Brno, CZ
- (72) Veselka František doc. Ing. CSc., Uherský Brod, CZ
- (54) **Pomocný kartáč sběracího ústrojí elektrického stroje**
- (74) Ing. Václav Kratochvíl, Husníkova 2086/22, Praha 5, 15800

Seznam majitelů zapsaných užitečných vzorů

(73)	(11)	(51)	(73)	(11)	(51)	
Česká zemědělská univerzita v Praze, Technická fakulta, Praha - Suchdol, CZ	25210	G 01 N 29/11	(2006.01)	SPEL, a.s., Kolín, CZ	25207 G 08 G 1/00	(2006.01)
České vysoké učení technické v Praze, Fakulta strojní, Ústav výrobních strojů a zařízení, Praha, CZ	25228	B 23 Q 17/10	(2006.01)	STAVOMODUL s.r.o., Čebín, CZ	25213 E 04 G 9/00	(2006.01)
Fakulta tělesné výchovy a sportu University Karlovy, Praha - Vokovice, CZ	25216	G 01 N 3/20	(2006.01)	Syka Petr, Jablonec nad Nisou, CZ	25209 A 01 K 27/00	(2006.01)
Fakulta tělesné výchovy a sportu University Karlovy, Praha - Vokovice, CZ	25219	G 01 N 3/34	(2006.01)	Šumavská Vojáčková Monika, Olomouc - Lazce, CZ	25240 A 61 H 11/00	(2006.01)
Galaxy GRS s.r.o., Liberec, CZ	25218	B 64 D 17/80	(2006.01)	TES s.r.o., Třebíč, CZ	25229 G 01 R 31/12	(2006.01)
GreMi KLIMA, s.r.o., Žilina, SK	25227	F 24 F 5/00	(2006.01)	TESCOMA s.r.o., Zlín, CZ	25225 A 23 G 3/28	(2006.01)
Holmer Jan Ing., Praha, CZ	25208	F 25 B 9/00	(2006.01)	Univerzita Palackého, Olomouc, CZ	25230 G 02 B 23/24	(2006.01)
Kopecký Milan, Lichnov, CZ	25221	F 02 B 37/12	(2006.01)	VUT v Brně, Fakulta elektrotechniky a elektroniky, Brno, CZ	25226 H 02 K 13/10	(2006.01)
Lyer Jaroslav Ing., Kralupy nad Vltavou, CZ	25220	A 63 C 17/12	(2006.01)	Vysoká škola báňská-Technická univerzita Ostrava, Ostrava-Poruba, CZ	25212 G 01 N 11/14	(2006.01)
Mehringer Siegfried, Linz, AT	25237	E 06 B 1/00	(2006.01)	Vysoká škola technická a ekonomická v Českých Budějovicích, České Budějovice, CZ	25232 G 08 G 1/00	(2006.01)
Mendelova univerzita v Brně, Brno, CZ	25231	A 01 M 5/02	(2006.01)	Vysoká škola technická a ekonomická v Českých Budějovicích, České Budějovice, CZ	25233 G 08 G 1/00	(2006.01)
MOTION SIM, s.r.o., Praha, CZ	25222	G 09 B 9/02	(2006.01)	Vysoká škola technická a ekonomická v Českých Budějovicích, České Budějovice, CZ	25235 G 08 G 1/00	(2006.01)
MOTION SIM, s.r.o., Praha, CZ	25223	G 09 B 9/02	(2006.01)	Vysoká škola technická a ekonomická v Českých Budějovicích, České Budějovice, CZ	25236 G 08 G 1/00	(2006.01)
MOTION SIM, s.r.o., Praha, CZ	25224	G 09 B 9/02	(2006.01)	Vysoké učení technické v Brně, Brno, CZ	25217 G 01 N 17/00	(2006.01)
Novotný Petr Ing. Ph.D., Pardubice, CZ	25232	G 08 G 1/00	(2006.01)	Výzkumný ústav anorganické chemie, a. s., Ústí nad Labem, CZ	25238 B 22 C 1/16	(2006.01)
Novotný Petr Ing. Ph.D., Pardubice, CZ	25233	G 08 G 1/00	(2006.01)	Výzkumný ústav anorganické chemie, a. s., Ústí nad Labem, CZ	25239 B 22 C 1/16	(2006.01)
Novotný Petr Ing. Ph.D., Pardubice, CZ	25235	G 08 G 1/00	(2006.01)	Výzkumný ústav stavebních hmot, a.s., Brno, CZ	25214 C 04 B 24/26	(2006.01)
Novotný Petr Ing. Ph.D., Pardubice, CZ	25236	G 08 G 1/00	(2006.01)	Výzkumný ústav stavebních hmot, a.s., Brno, CZ	25215 C 04 B 32/02	(2006.01)
Obolecký Zdeněk, Hlinsko, CZ	25208	F 25 B 9/00	(2006.01)	Solartec s.r.o., Rožnov pod Radhoštěm, CZ	25234 E 04 F 13/07	(2006.01)
Řehoř Josef, Jablonec nad Nisou, CZ	25211	F 27 D 13/00	(2006.01)	Zeronik Jiří, Liberec, CZ	25209 A 01 K 27/00	(2006.01)
SAND TEAM, spol. s r. o., Holubice, CZ	25238	B 22 C 1/16	(2006.01)			
SAND TEAM, spol. s r. o., Holubice, CZ	25239	B 22 C 1/16	(2006.01)			

FG4Q

Zapsané průmyslové vzory - přehled podle čísel zápisu

V období uzávěrky tohoto čísla Věstníku zapsal Úřad průmyslového vlastnictví tyto průmyslové vzory:

35561	20-03
35562	07-06
35563	20-03
35564	32-00
35565	11-01
35566	07-06
35567	17-03
35568	09-08
35569	12-08, 12-12
35570	10-04

FG4Q

Zapsané průmyslové vzory - přehled podle tříd

- (51) **07-06**
(11) 35562
(21) 2011-38857
(22) 18.11.2011
(15) 10.04.2013
(45) 10.04.2013
(54) Držák pro nesení skleniček
(28) 2
(73) Otáhal Radim, Žalkovice, CZ
(72) Otáhal Radim, Žalkovice, CZ
(74) Patentová a známková kancelář Novotný, Ing. Jaroslav
Novotný, Římská 45/2135, Praha 2, 12000
(55)



1.1



2.1



2.2



2.3



2.4

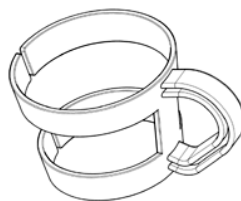

1.1

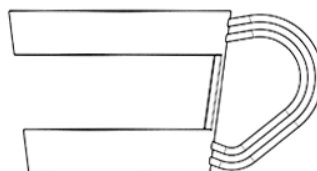

1.2

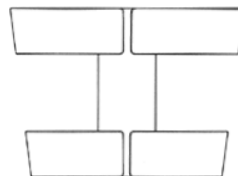

1.3

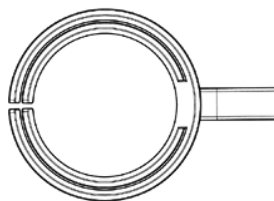

1.4

- (51) **09-08**
(11) 35568
(21) 2011-38761
(22) 27.07.2011
(15) 12.04.2013
(45) 12.04.2013
(54) Paleta
(28) 4
(73) PARADON s.r.o., Valašská Polanka, CZ
(72) Šeliga Pavel, Valašská Polanka, CZ
(74) Ing. Pavel Nádvorník s.r.o., Sokola Tůmy 1099/1,
Ostrava-Mariánské Hory, 70900
(55)

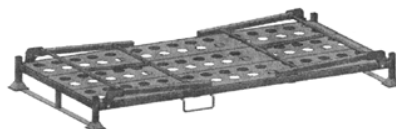

1.1

- (51) **07-06**
(11) 35566
(21) 2011-38667
(22) 09.05.2011
(15) 12.04.2013
(45) 12.04.2013
(54) Podšálek
(28) 1
(73) Jan Nejedlý, ml., Pocinovice, CZ
(72) Jan Nejedlý, ml., Pocinovice, CZ



2.1

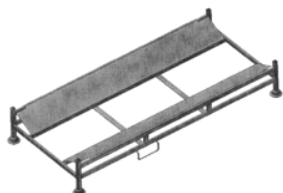

3.1



4.1

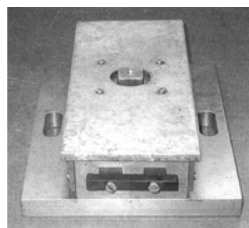

1.4

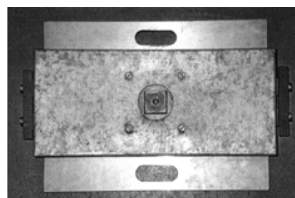

1.5

- (51) **10-04**
(11) 35570
(21) 2012-39290
(22) 21.11.2012
(15) 12.04.2013
(45) 12.04.2013
(54) Dynamometr pro měření řezné síly při vrtání
(28) 1
(73) Česká zemědělská univerzita v Praze, Praha, CZ
(72) prof. Ing. Milan Brožek, CSc., Praha, CZ
doc. Ing. Miloš Jirka, CSc., Praha, CZ
Nováková Alexandra, Praha, CZ
(74) Prof. Ing. Milan Brožek, CSc., Kamýcká 129, Praha 6 -
Suchdol, 16521
(55)



1.1

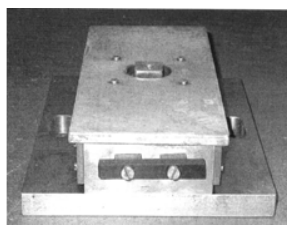

1.2

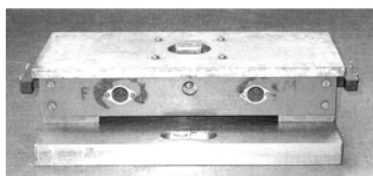

1.3

- (51) **11-01**
(11) 35565
(21) 2012-39080
(22) 29.05.2012
(15) 10.04.2013
(45) 10.04.2013
(54) Perle
(28) 1
(73) Glass beads, s.r.o., Železný Brod, CZ
(72) Vzdal se práva být uveden - §35(2)(c) zák.č.207/2000 Sb.
neuvédno, neuvédno, XY
(55)



1.1

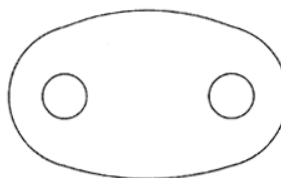

1.2

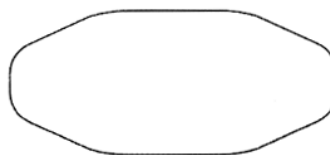

1.3

- (51) **12-08, 12-12**
(11) 35569
(21) 2012-39158
(22) 09.08.2012
(15) 12.04.2013
(45) 12.04.2013
(54) Tříkolové vozidlo
(28) 1
(73) Západočeská univerzita, Plzeň, CZ
(72) Mírbaauer Filip BcA., Praha 9 - Horní Počernice, CZ
Krejčířík Jiří BcA., Praha 4 - Chodov, CZ
Pelikán František doc. akad. soch., Rokycany, CZ
(55)



1.1



1.2

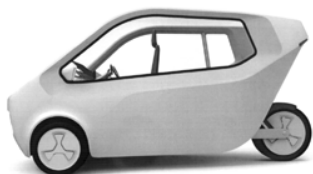

1.3

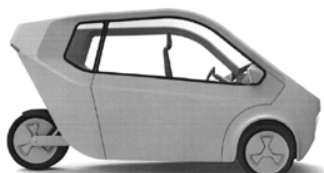

1.4

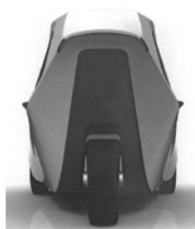

1.5



1.6

- (51) **17-03**
(11) 35567
(21) 2011-38720
(22) 23.06.2011
(15) 12.04.2013
(45) 12.04.2013
(54) Kytara
(28) 1
(73) Pořízka Ivo, Zlín, CZ
(72) Pořízka Ivo, Zlín, CZ
(55)



1.1



1.2

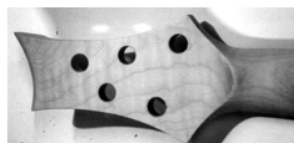

1.3

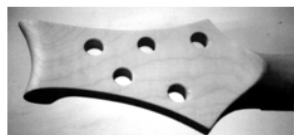

1.4



1.5



1.6



1.7

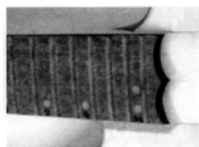

1.8



1.9



1.10



1.2



1.3



1.4



1.5

- (51) **20-03**
(11) 35561
(21) 2011-38847
(22) 07.11.2011
(15) 10.04.2013
(45) 10.04.2013
(54) Reklamní zařízení - pyramida
(28) 1
(73) Mondí Štětí a.s., Štětí, CZ
(72) Žižka Jan Ing., Roudnice nad Labem, CZ
(72) Klápová Veronika Ing., Velké Přílepy, CZ
(55)

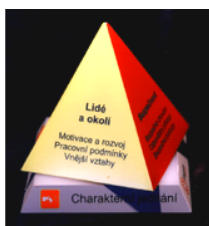

1.1

- (51) **20-03**
(11) 35563
(21) 2011-38875
(22) 08.12.2011
(15) 10.04.2013
(45) 10.04.2013
(54) Reklamní plastový držák do auta
(28) 1
(73) CarWay Assistance CZ s.r.o., Praha 8, CZ
(72) Snow William R, Paddington Sydney, 2021, AU
(74) KOREJZOVÁ & SPOL., v.o.s., JUDr. Petra Korejzová,
Korunní 810/104 E, Praha 10, 10100
(55)



1.1



1.2



1.3



1.4



1.5



1.6



1.3

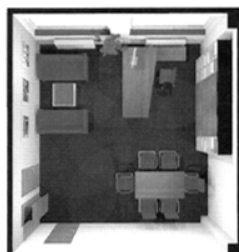

2.1



2.2



2.3

- (51) 32-00
(11) 35564
(21) 2012-39039
(22) 25.04.2012
(15) 10.04.2013
(45) 10.04.2013
(54) Interiér kanceláře
(28) 3
(73) Form, spol. s.r.o., Kozmice, CZ
(72) Barták Daniel MgA., Hlučín, CZ
(55)

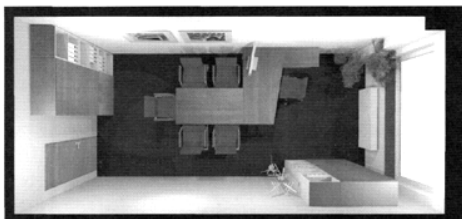

1.1

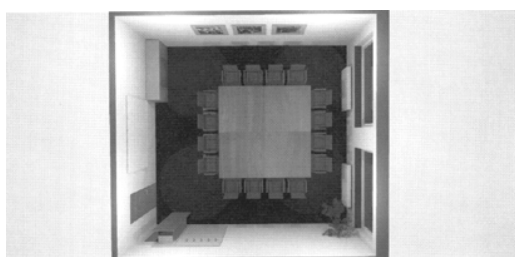

3.1



1.2



3.2



3.3

Seznam vlastníků zapsaných průmyslových vzorů

(73)	(11)	(51)	(73)	(11)	(51)
CarWay Assistance CZ s.r.o., Praha 8, CZ	35563	20-03			
Česká zemědělská univerzita v Praze, Praha, CZ	35570	10-04			
Form, spol. s.r.o., Kozmice, CZ	35564	32-00			
Glass beads, s.r.o., Železný Brod, CZ	35565	11-01			
Jan Nejedlý, ml., Pocinovice, CZ	35566	07-06			
Mondi Štětí a.s., Štětí, CZ	35561	20-03			
Otáhal Radim, Žalkovice, CZ	35562	07-06			
PARADON s.r.o., Valašská Polanka, CZ	35568	09-08			
Požízka Ivo, Zlín, CZ	35567	17-03			
Západočeská univerzita, Plzeň, CZ	35569	12-08, 12-12			

Dodatková ochranná osvědčení pro léčiva a pro přípravky na ochranu rostlin

Podání žádosti o udělení osvědčení

- (22) 21.03.2013
- (21) SPC/CZ2013/258
- (71) Vectura Limited, Chippenham, Wiltshire SN14 6FH, GB
- (68) 1755555
- (54) Způsoby přípravy suchých prostředků glykopyrrolátu
- (92) EU/1/12/788/001-006, 28.08.2012
- (93) EU/1/12/788/001-006, 28.08.2012, EU
- (95) SEEBRI BREEZHALER - glykopyrrolonium bromid, léčivý přípravek
- _____
- (22) 04.04.2013
- (21) SPC/CZ2013/260
- (71) Bristol-Myers Squibb Company, Princeton, NJ 08543-4000, US
- (68) 1506211
- (54) C-arylglykosidové inhibitory SGLT2 a způsob jejich použití
- (92) EU/1/12/795/001-010, 12.11.2012
- (93) EU/1/12/795/001-010, 12.11.2012, EU
- (95) FORXIGA - dapagliflozin, léčivý přípravek
- _____

Udělení osvědčení

- (73) THE SCRIPPS RESEARCH INSTITUTE, La Jolla, CA 92037, US
- (68) 1587821
- (11) 1587821/214
- (54) Způsoby stabilizace transthyretinu a inhibice jeho chybného prostorového uspořádání
- (92) EU/1/11/717/001, 16.11.2011
- (93) EU/1/11/717/001, 16.11.2011, EU
- (95) Vyndaqel-tafamidisum, léčivý přípravek
- (94) 16.11.2026
- _____

Úřední rozhodnutí a oznámení

MK1K

Zániky užitečných vzorů uplynutím doby platnosti

(11)	(21)	(51)	
13298	2003-14146	F24H 1/46	(2006.01)
13299	2003-14147	H01H 85/11	(2006.01)
13330	2003-14166	E06B 3/50	(2006.01)
13363	2003-14153	G01R 1/30	(2006.01)
13384	2003-14139	E04F 15/00	(2006.01)
13405	2003-14138	B60Q 7/00	(2006.01)
13533	2003-14152	H02G 3/12	(2006.01)
16024	2005-17037	A46B 5/00	(2006.01)
16153	2005-17043	A23K 1/00	(2006.01)
16294	2005-17048	H02P 3/08	(2006.01)
19058	2008-20386	F03B 9/00	(2006.01)
19217	2008-20387	F24J 2/52	(2006.01)
19409	2008-20384	A43B 23/00	(2006.01)

MK4Q

Zániky práva ze zapsaných průmyslových vzorů uplynutím doby ochrany

(11)	(21)	Int.Cl/(51)	(11)	(21)	Int.Cl/(51)
27546	1997-30469	6/15-99			
31166	2002-34227	7/19-03			
31167	2002-34228	7/03-01			
31755	2002-34229	7/25-03			
32996	2005-36030	8/12-10			
34150	2007-37235	8/24-01			
34173	2007-37232	8/09-05			
34174	2007-37233	8/19-04			

Zápisy licenčních smluv do patentového rejstříku pro nabyvatele

(11)	302419
(73)	Vysoká škola báňská - Technická univerzita Ostrava, Ostrava - Poruba, CZ Nabyvatel: ČEZ Distribuce, a. s., Teplická 874/8, Děčín IV - Podmokly, 40502, CZ Druh licence: výlučná Datum uzavření smlouvy: 26.03.2013 Datum zápisu smlouvy: 15.04.2013

Zápisy licenčních smluv do rejstříku užitečných vzorů pro nabyvatele

(11)	24861
(73)	PAVLU - Complex, s.r.o., Liberec, CZ Nabyvatel: OKNOTHERM spol. s r.o., Linecká 377, Kaplice, 38241, CZ Druh licence: nevýlučná Datum uzavření smlouvy: 28.03.2013 Datum zápisu smlouvy: 15.04.2013

ND1K

První prodloužení doby platnosti užitečných vzorů

(51)	G01N 33/46	(2006.01)	(51)	H01T 13/16	(2006.01)
	G01B 7/16	(2006.01)		H01T 13/24	(2006.01)
	G01B 7/00	(2006.01)	(11)	19702	
(11)	19424		(21)	2009-21105	
(21)	2008-20716		(22)	14.04.2009	
(22)	22.12.2008		(73)	Technická univerzita v Liberci, Liberec, CZ	
(73)	Mendelova zemědělská a lesnická univerzita v Brně, Brno, CZ		(54)	Zapalovací svíčka pro zapálení palivové směsi ve válcích zážehového spalovacího motoru	
(54)	Zařízení pro měření elastických deformací živých stromů		(51)	C12C 12/00	(2006.01)
				C12C 1/00	(2006.01)
(51)	G01B 5/28	(2006.01)		C12C 5/00	(2006.01)
	G01B 5/20	(2006.01)	(11)	19703	
	B23B 25/06	(2006.01)	(21)	2009-21115	
(11)	19670		(22)	16.04.2009	
(21)	2009-21040		(73)	Výzkumný ústav potravinářský Praha, v.v.i., Praha, CZ	
(22)	30.03.2009			Výzkumný ústav pivovarský a sladařský, a. s., Praha, CZ	
(73)	Karika Milan Ing., Karviná, CZ		(54)	Pohankovo-ječné pivo	
(54)	Ruční přípravek na měření kolmosti, sousostí a házení rotačních ploch vzniklých obráběním				

(51)	B60N 2/00	(2006.01)	(51)	A01K 63/02	(2006.01)
	B61D 33/00	(2006.01)	(11)	19906	
(11)	19781		(21)	2009-21351	
(21)	2009-21079		(22)	19.06.2009	
(22)	07.04.2009		(73)	AGRICO s.r.o., Třeboň, CZ	
(73)	CHARVÁT AXL, a.s., Semily, CZ		(54)	Převrácení na ryby	
(54)	Sedadlo pro cestující v dopravním prostředku		(51)	A01K 63/00	(2006.01)
(51)	G08G 1/017	(2006.01)	(11)	19907	
	G08G 1/04	(2006.01)	(21)	2009-21352	
	G08G 1/052	(2006.01)	(22)	19.06.2009	
	G08G 1/065	(2006.01)	(73)	AGRICO s.r.o., Třeboň, CZ	
(11)	19789		(54)	Kruhová odchovná nádrž na ryby	
(21)	2009-21213		(51)	G07F 5/10	(2006.01)
(22)	19.05.2009			G07F 5/00	(2006.01)
(73)	Centrum dopravního výzkumu, v.v.i., Brno, CZ			G07F 1/00	(2006.01)
	NITTA Systems s. r. o., Ostrava, CZ		(11)	20023	
(54)	Mobilní zařízení pro prostorově časová sledování charakteristik dopravního proudu		(21)	2009-21249	
(51)	H02H 9/04	(2006.01)	(22)	27.05.2009	
	H01C 7/10	(2006.01)	(73)	INTERNATIONAL CURRENCY	
(11)	19812			TECHNOLOGIES CORPORATION, Taipei, TW	
(21)	2009-21045		(54)	Řídící jednotka pro detekci vložení mince a probuzení systému	
(22)	30.03.2009		(51)	A61K 39/245	(2006.01)
(73)	SALTEK, s.r.o., Ústí nad Labem, CZ			A61K 39/265	(2006.01)
(54)	Varistorová přepěťová ochrana s kompaktním tepelným odpojovačem			C12N 7/04	(2006.01)
(51)	H01F 27/25	(2006.01)	(11)	20656	
	H01F 41/02	(2006.01)	(21)	2009-21092	
(11)	19815		(22)	09.04.2009	
(21)	2009-21088		(73)	Riemser Arzneimittel AG, Greifswald-Insel Riems, DE	
(22)	09.04.2009		(54)	Kompozice živé očkovací látky a léčivová formulace pro profylaxi onemocnění zprostředkovaných BHV-1	
(73)	Bolek Pavel, Frýdek - Místek, CZ		(51)	A23L 1/20	(2006.01)
(54)	Dělené segmentové jádro			A23L 1/10	(2006.01)
(51)	A01N 53/08	(2006.01)		A23L 1/221	(2006.01)
	A01N 31/00	(2006.01)		A23L 1/307	(2006.01)
	A01N 31/02	(2006.01)	(11)	20903	
	D06M 13/224	(2006.01)	(21)	2009-21154	
	D06M 13/236	(2006.01)	(22)	27.04.2009	
(11)	19819		(73)	Výzkumný ústav potravinářský Praha, v.v.i., Praha, CZ	
(21)	2009-21181			Výzkumný ústav mlékárenský s.r.o., Praha, CZ	
(22)	07.05.2009			Milcom, a.s., Praha, CZ	
(73)	GUMOTEX, akciová společnost, Břeclav, CZ		(54)	Nemléčná slaná pomazánka	
(54)	Textilní materiál s úpravou odpuzující obtížný hmyz				
(51)	A61K 39/02	(2006.01)			
	A61K 39/104	(2006.01)			
	A61K 39/05	(2006.01)			
	A61K 39/108	(2006.01)			
	A61K 39/09	(2006.01)			
	A61P 13/02	(2006.01)			
	A61P 37/04	(2006.01)			
	A61P 13/00	(2006.01)			
	A61P 15/00	(2006.01)			
(11)	19824				
(21)	2009-21256				
(22)	28.05.2009				
(73)	Helvetia Pharma a. s., Praha, CZ				
(54)	Univerzální přípravek určený ke zvýšení obranyschopnosti, pro prevenci, profylaxi a léčbu onemocnění močových cest				
(51)	B23Q 7/00	(2006.01)			
	B23Q 7/04	(2006.01)			
(11)	19840				
(21)	2009-21077				
(22)	07.04.2009				
(73)	protechnik s.r.o., Staré Město, CZ				
(54)	Automatické manipulační zařízení				
(51)	B25J 9/08	(2006.01)			
(11)	19843				
(21)	2009-21106				
(22)	14.04.2009				
(73)	protechnik s.r.o., Staré Město, CZ				
(54)	Manipulátor				

ND1K

Druhé prodloužení doby platnosti užitečných vzorů

- | | | |
|------|---|-----------|
| (51) | G08G 1/07 | (2006.01) |
| | G08G 1/09 | (2006.01) |
| (11) | 16761 | |
| (21) | 2006-17745 | |
| (22) | 19.05.2006 | |
| (73) | ELTODO EG, a. s., Praha, CZ | |
| (54) | Řadič světelného signalizačního zařízení pro řízení dopravy | |
| (51) | E01F 13/12 | (2006.01) |
| | E01F 13/04 | (2006.01) |
| (11) | 16792 | |
| (21) | 2006-17753 | |
| (22) | 22.05.2006 | |
| (73) | REKUPER SYCHROV s. r. o., Sychrov, CZ | |
| (54) | Zařízení pro regulaci průtoku vody | |
| (51) | G08G 1/04 | (2006.01) |
| (11) | 16975 | |
| (21) | 2006-17868 | |
| (22) | 26.06.2006 | |
| (73) | ELTODO dopravní systémy s.r.o., Praha 4 - Lhotka, CZ | |
| (54) | Strategický dopravní detektor | |
| (51) | G02B 27/12 | (2006.01) |
| | G02B 3/02 | (2006.01) |
| | G02B 3/04 | (2006.01) |
| | G08G 9/00 | (2006.01) |
| | G08G 1/095 | (2006.01) |
| (11) | 22619 | |
| (21) | 2010-22148 | |
| (22) | 21.05.2006 | |
| (73) | ELTODO EG, a. s., Praha, CZ | |
| (54) | Optický prvek, zejména pro proměnné dopravní značky | |

ND4Q

První obnovy doby ochrany průmyslových vzorů

- | | | |
|------|-----------------|--|
| (51) | 99-00, 32-00 | |
| (11) | 34299 | |
| (21) | 2008-37370 | |
| (22) | 05.03.2008 | |
| (54) | Grafický znak | |
| (51) | 07-01 | |
| (11) | 34322 | |
| (21) | 2008-37465 | |
| (22) | 17.06.2008 | |
| (54) | Sklenice a ták | |
| (51) | 32-00 | |
| (11) | 34838 | |
| (21) | 2008-37411 | |
| (22) | 15.04.2008 | |
| (54) | Grafický symbol | |

ND4Q

Druhé obnovy doby ochrany průmyslových vzorů

- | | | | |
|------|--|------|--|
| (51) | 14-03 | (51) | 03-01 |
| (11) | 31710 | (11) | 32088 |
| (21) | 2003-34568 | (21) | 2003-34588 |
| (22) | 14.04.2003 | (22) | 25.04.2003 |
| (54) | Zařízení pro vysílání signálu a zařízení pro přijímání signálu | (54) | Tlumok s odnímatelnými bočními kapsami |
| (51) | 03-01 | (51) | 02-02 |
| (11) | 31948 | (11) | 32121 |
| (21) | 2003-34592 | (21) | 2003-34589 |
| (22) | 25.04.2003 | (22) | 25.04.2003 |
| (54) | Tlumok | (54) | Vesta s odnímatelnými kapsami |

PD4A

Převod práv a ostatní změny majitelů patentů

- (11) 301794
(21) 2006-309
(73) DIAMO, státní podnik, Stráž pod Ralskem, CZ
- (11) 302924
(21) 2002-540
(73) Bayer Intellectual Property GmbH, 40789 Monheim, DE

PD1K

Převod práv a ostatní změny majitelů užitných vzorů

- (11) 23554
(21) 2011-25023
(73) Vysoké učení technické v Brně, Brno, CZ

PD4Q

Převod práv a ostatní změny vlastníků průmyslových vzorů

- (11) 33709
(21) 2006-36731
(73) RTS Technologies, s.r.o., Praha 4, Háje, CZ
- (11) 34282
(21) 2008-37326
(73) RTS Technologies, s.r.o., Praha 4, Háje, CZ

QA9A

Nabídka licence

- (73) České vysoké učení technické v Praze - fakulta stavební, Praha 6, CZ
- (11) 303800
(54) Objektiv s proměnnou ohniskovou vzdáleností
- (73) České vysoké učení technické v Praze Fakulta strojní, Ústav přístrojové a řídicí techniky, Praha 6, CZ
- (11) 303807
(54) Zařízení pro ohřev a chlazení teplovodivé kapaliny při pájení desky plošných spojů v parách
- (73) České vysoké učení technické v Praze Kloknerův ústav, Praha 6, CZ
- (11) 303818
(54) Způsob kontroly zhutnění betonové směsi
- (73) Výzkumný ústav vodohospodářský T.G.Masaryka v. v. i., Praha 6, CZ
- (11) 303836
(54) Detritový kontinuální vzorkovač pro proudící vody tlakový

Zamítnuté a částečně zamítnuté přihlášky ochranných známek před zveřejněním

Kapitola obsahuje údaje o rozhodnutích o přihláškách ochranných známek, u kterých byly na základě provedeného věcného průzkumu shledány Úřadem důvody pro zamítnutí přihlášky ochranné známky podle ustanovení § 4 nebo 6 zákona č. 441/2003 Sb. Na základě toho Úřad vydal rozhodnutí o zamítnutí přihlášky podle ustanovení § 22 zákona č. 441/2003 Sb., a to pro celý seznam výrobků a služeb nebo pro jeho část. Údaje o výsledku rozhodnutí (zamítnutí přihlášky, částečné zamítnutí přihlášky) jsou uvedeny za datem právní moci rozhodnutí pod INID kódem (583) s názvem "Datum právní moci rozhodnutí/výsledek rozhodnutí".

(210) **O-466501**

(540) **Zdravotnické noviny**

(583) 23.03.2013 / zamítnutí přihlášky

(210) **O-483537**

(540)



(583) 05.04.2013 / částečné zamítnutí přihlášky

(210) **O-487581**

(540)



(583) 09.04.2013 / částečné zamítnutí přihlášky

(210) **O-488724**

(540)



(583) 21.03.2013 / částečné zamítnutí přihlášky

(210) **O-495792**

(540) **Správná podprsenka**

(583) 15.03.2013 / částečné zamítnutí přihlášky

Přehled zveřejněných přihlášek ochranných známek

Přihlášky ochranných známek, které byly na základě výsledků formálního a věcného průzkumu provedeného Úřadem shledány schopné zápisu do rejstříku ochranných známek, jsou obsaženy v této kapitole. Důležitou právní skutečností je, že zveřejněním přihlášky ochranné známky v této kapitole Věstníku (§ 23 zákona č. 441/2003 Sb.) začíná běžet zákonná tříměsíční lhůta pro podání námitek podle ustanovení § 25 zákona č. 441/2003 Sb.

Číselný přehled

O-473050, O-473051, O-473823, O-477112, O-477373, O-479046, O-483537, O-484600, O-486510, O-487581, O-489181, O-490691, O-492013, O-493929, O-494652, O-495212, O-495263, O-495298, O-495792, O-496278, O-496279, O-496305, O-496306, O-496454, O-496455, O-496456, O-496457, O-496458, O-496659, O-496661, O-496847, O-497236, O-497237, O-497238, O-497690, O-497693, O-497694, O-497695, O-497775, O-497797, O-497861, O-498179, O-498266, O-498306, O-498520, O-498597, O-498599, O-498609, O-498612, O-498696, O-498698, O-498700, O-498726, O-498727, O-498795, O-498798, O-498837, O-498917, O-498918, O-498920, O-498924, O-499057, O-499072, O-499119, O-499120, O-499122, O-499123, O-499124, O-499246, O-499249, O-499253, O-499282, O-499289, O-499291, O-499438, O-499444, O-499446, O-499515, O-499589, O-499720, O-499875, O-500108, O-500120, O-500172, O-500203, O-500229, O-500231, O-500263, O-500355, O-500946, O-501082, O-501086, O-501098, O-501168, O-501234, O-501357, O-501420, O-501572, O-501704, O-501795, O-501796, O-501797, O-501831, O-501832, O-501839, O-501843, O-501845, O-501846, O-501848, O-501849, O-501896, O-501906, O-501909, O-501910, O-501911, O-501913, O-501916, O-501982, O-501991, O-501993, O-501994, O-501995, O-501999, O-502000, O-502001, O-502004, O-502011, O-502014

Zveřejněné přihlášky ochranných známek

(210) **O-473050**
(220) 22.12.2009
(320) 22.12.2009
(511) 9, 35, 36, 38, 39, 42
(540)



- (510) (9) počítačové programy, počítačový software ohledně správy a archivace dat, počítačová data na nosičích; (35) obchodní činnost - služby v oblasti zpracování dat, poskytování, vyhledávání a získávání obchodních a podnikatelských informací, a to i prostřednictvím Internetu, poradenské služby týkající se analýzy, správy a organizace obchodu a pohledávek, poradenské služby pro oblast řízení obchodu, statistické informace, správa, kompilace a systematizace informací do elektronických databází, poradenství týkající se nákupu služeb v oblasti zpracování dat, provádění výpisů z databáze; (36) bankovníctví, finanční služby, poskytování, vyhledávání a získávání finančních informací, finanční analýzy, poradenství ve finanční oblasti a oblasti investic, poradenství v oblasti kontroly pohledávek, poradenství v oblasti správy zisku, příprava finančních zpráv a analýz, poradenské služby týkající se pohledávek; (38) počítačová komunikace; (39) archivace elektronicky uložených dat nebo dokumentů; (42) obnova počítačových dat, počítačové programování, aktualizace, instalace, údržba, kopírování a vývoj počítačových programů, tvorba počítačových systémů, převod dat a počítačových programů, tvorba software, poradenství v oblasti informatiky, počítačové systémové analýzy.
- (730) **CBCB - Czech Banking Credit Bureau, a.s.**, Na Vítězné pláni 1719/4, Praha 4, 14000, CZ
- (740) Kocián Šolc Balaščík advokátní kancelář, Mgr. Lenka Peštová, Jungmannova 24, Praha 1, 11000

(210) **O-473051**
(220) 22.12.2009
(320) 22.12.2009
(511) 9, 35, 36, 38, 39, 42
(540)



- (510) (9) počítačové programy, počítačový software ohledně správy a archivace dat, počítačová data na nosičích; (35) obchodní činnost - služby v oblasti zpracování dat, poskytování, vyhledávání a získávání obchodních a podnikatelských informací, a to i prostřednictvím Internetu, poradenské služby týkající se analýzy, správy a organizace obchodu a pohledávek, poradenské služby pro oblast řízení obchodu, statistické informace, správa, kompilace a systematizace informací do elektronických databází, poradenství týkající se nákupu služeb v oblasti zpracování dat, provádění výpisů z databáze; (36) bankovníctví, finanční služby, poskytování, vyhledávání a získávání finančních informací, finanční analýzy, poradenství ve finanční oblasti a oblasti investic, poradenství v oblasti kontroly pohledávek, poradenství v oblasti správy zisku, příprava finančních zpráv a analýz, poradenské služby týkající se pohledávek; (38) počítačová komunikace; (39) archivace elektronicky uložených dat nebo dokumentů; (42) obnova počítačových dat, počítačové programování, aktualizace, instalace, údržba, kopírování a vývoj počítačových programů, tvorba počítačových systémů, převod

- dat a počítačových programů, tvorba software, poradenství v oblasti informatiky, počítačové systémové analýzy.
- (730) **LLCB, z.s.p.o.**, Na Vítězné pláni 1719/4, Praha 4, 14000, CZ
- (740) Kocián Šolc Balaščík advokátní kancelář, Mgr. Lenka Peštová, Jungmannova 24, Praha 1, 11000

(210) **O-473823**
(220) 28.01.2010
(320) 28.01.2010
(511) 35, 41
(540)



- (510) (35) veletrhy a výstavy k obchodním a reklamním účelům, reklamní, inzertní a propagační služby spojené s pořádáním veletrhů a výstav, reklama, reklama on-line v počítačové síti, reklamní agentury, reklamní texty (psaní, vydávání, zveřejňování, oznámení, vyhlášení, publikování); (41) veletrhy a výstavy neobchodní.
- (590) Barevná
- (730) **TERINVEST, spol. s r.o.**, Americká 459/27, Praha 2 - Vinohrady, 12000, CZ

(210) **O-477112**
(220) 02.06.2010
(320) 02.06.2010
(511) 9, 12, 21, 25, 28, 37
(540)

AXIT ZERO

- (510) (9) ochranné přilby a helmy, zejména pro sport, cyklistiku, lyžování a snowbording, ochranné pomůcky spadající do této třídy, brýle a jejich součásti, ochranné brýle, ochranné brýle cyklistické, lyžařské a snowboardové, brýle proti slunci, výškoměry, sporttestery, cyklotachometry; (12) jízdní kola a jejich součásti, příslušenství a náhradní díly k jízdním kolům, speciální cyklistické brašny a batohy, nosiče na cyklistické láhve, přívěsy za motorová vozidla, vozíky a vozítka spadající do této třídy, kočárky dětské, příslušenství k dopravním prostředkům spadající do této třídy jako automobilové bezpečnostní sedačky pro děti, speciální brašny pro jednostopá vozidla, nosiče jízdních kol a sportovních potřeb; (21) cyklistické láhve a koše; (25) obuv, oděvy a pokrývky hlavy pro sport a volný čas, zejména pro cyklistiku a lyžování; (28) lyže, snowbordy, lyžařské vázání, lyžařské vosky, kryty na lyže a snowbordy, snowboardová vázání, jízdní kola pevná cvičná určená pro trénink, další sportovní potřeby spadající do této třídy, hračky a hry všeho druhu spadající do této třídy, koloběžky; (37) montáž, servis, údržba a opravy jízdních kol, lyží, snowbordů a jejich příslušenství, opravy sportovních potřeb, opravy pneumatik.
- (730) **Axit CZ s.r.o.**, Podzámčí 743, Náchod, 54701, CZ
- (740) Ing. Milan Škoda, Nahořanská 308, Nové Město nad Metují, 54901

(210) **O-477373**
(220) 11.06.2010
(320) 11.06.2010
(511) 11, 21, 40

(540)

- (510) (11) svítidla, lustry, lampy; (21) sklářské výrobky všeho druhu - v rámci této třídy, výrobky užitkového a uměleckého skla hladkého a zušlechťeného; (40) zpracování skla, sklářské práce, zejména zušlechťování a úprava skla, foukání skla, tepelné tvarování, leštění, broušení, pískování, barvení, malování, leptání, zlacení, rytí, matování.
- (730) **Crystalex CZ, s.r.o.**, Masarykovo nábřeží 236/30, Praha 1 - Nové Město, 11000, CZ
- (740) BOHEMIA PATENT, Ing. Jana Vanděliková, Vodičkova 791/41, Praha 1 - Nové Město, 11000

- (210) **O-479046**
(220) 27.08.2010
(320) 27.08.2010
(511) 35, 41, 43
(540)

fusion hotels

- (510) (35) hotely (správa -); (41) sportovní, zábavní a kulturní služby, rekreační služby, sportovní zařízení (provozování -), rekreace (informace o možnostech -); (43) rezervace hotelů, hotelové a ubytovací služby, restaurační služby, restaurace, restaurace (samoobslužné).
- (730) **fusion hotels a.s.**, Panská 1308/9, Praha 1, 11000, CZ

- (210) **O-483537**
(220) 24.02.2011
(320) 24.02.2011
(511) 16, 35, 41
(540)

- (510) (16) periodické tiskoviny - časopis; (35) reklama, tištěná inzerce; (41) vydavatelská a nakladatelská činnost.
- (590) Barevná
- (730) **HomeDeco SMP a.s.**, Lomnického 1705/7, Praha 4, 14000, CZ
- (740) Advokátní kancelář, Mgr. Ladislava Jasanská, advokátka, Lomnického 7/1705, Praha 4, 14000

- (210) **O-484600**
(220) 04.04.2011
(320) 04.04.2011
(511) 16, 35, 38, 41, 44
(540)

- (510) (16) periodické a neperiodické publikace, knihy, časopisy, brožury, tiskoviny, učebnice a učební pomůcky, fotografie, informační produkty na papírových nosičích, letáky, plakáty, tištěné manuály, reklamní, propagační, užitkové, umělecké nebo ozdobné předměty z papíru, balicí papír, kancelářské potřeby, pastelky, pera, pohlednice, dopisní papíry, obálky, přání, kalendáře, samolepky; (35) inzertní, reklamní a propagační činnost, obstaravatelská a zprostředkovatelská činnost v oblasti

obchodu s výrobky uvedenými ve tř. 16, pomoc při řízení obchodní činnosti, poskytování obchodních informací a jiných informačních produktů reklamního charakteru, multimediálních informací, on-line inzerce a marketing, služby reklamní agentury, průzkum trhu, marketingové studie, průzkum veřejného mínění, obchodní průzkum, organizování výstav a veletrhů pro obchodní a reklamní účely, poradenství v obchodní činnosti, reklama včetně televizní, rozšiřování reklamních materiálů, předplacení novin a časopisů; (38) poskytování internetových diskusních fór, rozhlasové a televizní vysílání; (41) vydávání elektronických knih a časopisů on-line, vydavatelství a nakladatelství, výroba rozhlasových a televizních programů, organizování a vedení konferencí, kongresů, seminářů, sympozií, kulturních nebo vzdělávacích výstav, plesů, organizování soutěží (vzdělávacích nebo zábavných), provozování sportovních zařízení; (44) farmaceutické poradenství.

- (730) **Easy Publishing s.r.o.**, Na Srážku 2071/6, Praha 4, 14300, CZ
(740) Havel, Kuchař, Ryšavá a partneři, advokátní kancelář, s.r.o., Mgr. Petr Kuchař, Na Pankráci 30a/404, Praha 4, 14000

- (210) **O-486510**
(220) 14.06.2011
(320) 14.06.2011
(511) 29, 35
(540)

MAJÁK

- (510) (29) ryby, rybí konzervy a polokonzervy, ryby marinované, ryby uzené, ryby v oleji, ryby ve vlastní šťávě, ryby v tomatě, solené ryby, potravinářské výrobky z ryb, sardinky; (35) propagační činnost, reklama, pomoc při řízení obchodní činnosti, obchodní administrativa, kancelářské práce.
- (730) **Petr Vřnata**, Přírodní 540, Praha 4, 14200, CZ
(740) Mgr. Klára Studená, advokátní a patentová kancelář, Komunardů 36, Praha 7, 17000

- (210) **O-487581**
(220) 29.07.2011
(320) 29.07.2011
(511) 30, 35, 43
(540)

- (510) (30) káva, čaj, kakao, cukr, rýže, tapioka, ságo, kávové náhražky, sirup melasový, droždí, prášky do těsta, sůl, hořčice, ocet, nálevy k ochucení, koření, led pro osvěžení, čokoládové nápoje s mlékem, kávové náhražky rostlinného původu, kávové nápoje s mlékem, chuťové přísady, mentol do cukrovinek, čokoládové nápoje, kakaové nápoje, omáčka sójová ostrá, pivní ocet, prášek do pečiva, příchutě, aroma, příchutě do nápojů s výjimkou éterických olejů, přípravky do potravin aromatické, rostlinné přípravky jako kávové náhražky, rýže, přírodní sladidla, sladový výtažek jako potravina, rajčatová šťáva, šťávy s výjimkou dresinků, trestí do potravin, nikoliv pro lékařské účely, včelí kašička pro lidskou spotřebu ne pro lékařské účely, mořská voda na vaření, zálivky na ochucení, zjemňující látky na maso pro domácnost; (35) nákup zboží za účelem dalšího prodeje, zejména nápojů, potravin a dalších výrobků ve třídách 29, 30, 31, 32 a 33, obchodní zprostředkování v oblasti výrobků ve třídách 29, 30, 31, 32 a 33, provozování obchodů s potravinami, stánkový prodej potravin a občerstvení, reklamní činnost, zejména v oboru gastronomie, dodavatelské služby pro třetí osoby (nákup výrobků a služeb pro jiné podniky), obchodní management a podnikové poradenství, rozšiřování reklamních materiálů (letáků, prospektů, tisků, vzorků) zákazníkům, venkovní reklama, vydávání reklamních nebo náborových, propagačních a inzertních textů, vylepování plakátů, aranžování výkladů, pomoc při řízení obchodní činnosti, pomoc při řízení obchodních a průmyslových podniků, obchodní nebo podnikatelské informace, komerční informační kanceláře, obchodní nebo podnikatelský průzkum, hospodářské (ekonomické) prognózy, služby týkající se přemísťování provozů nebo podniků, marketingové studie,

analýzy nákupních a velkoobchodních cen, průzkum trhu, průzkum veřejného mínění, statistické informace, styky s veřejností, účetnictví, revize účtů (audit), analýzy nákladů, oceňování obchodních podniků, provádění výpisů z účtů, dražby, personální poradenství, posuzování efektivnosti provozu a racionalizace práce, nábor zaměstnanců, psychologické testování pro výběr zaměstnanců, příprava a vyhotovení daňových příznání, příprava mezd a výplatních listin, zprostředkovatelské práce, služby reklamních agentur a propagace jako je zajišťování reklamy on-line v počítačové síti Internet, rozhlasové reklamy, televizní reklamy, pronájem reklamní doby v komunikačních médiích, organizování komerčních nebo reklamních výstav a veletrhů, aktualizování a pronájem reklamních materiálů a reklamních ploch, inzertce poštou, předvádění zboží, služby modelek - předvádění pro reklamní účely a podporu prodeje, obchodní vedení uměleckých agentur, správa hotelů, dovozní a vývozní kanceláře sekretářské služby, vyřizování telefonních vzkazů a dotazů, těsnopis, stenografie, přepisování, psaní na stroji zpracování textů, překlad a systemizace informací do počítačových databází, vedení kartoték a souborů v počítači, vyhledávání dat v počítačových souborech, kopírování nebo rozmnožování (reprodukce) dokumentů, dokladů a podobně, fotokopírování, zajišťování předplatného novin a časopisů, pronájem fotokopírovačích a kancelářských strojů a zařízení, pronájem prodejních automatů; (43) služby spojené s ubytováním, pronájem apartmánů, sálů, salónek a jiných nebytových prostor obsažených v této třídě.

- (730) **Apetit Praha v.o.s.**, Dlouhá 23/736, Praha 1, 11000, CZ
(740) **DANĚK & PARTNERS** Advokátní a patentová kancelář, Ing. Dr. Vilém Daněk, Vinohradská 45/1107, Praha 2, 12000

- (210) **O-489181**
(220) 04.10.2011
(320) 04.10.2011
(511) 16, 32, 33
(540)

Crazy Bubbles

- (510) (16) papír a výrobky z papíru spadající do této třídy, lepenka a kartonážní výrobky spadající do této třídy, časopisy, tiskoviny, periodika, knihy, knihařské výrobky, fotografie, pohlednice, papírnické zboží, pivní tácky, etikety s výjimkou textilních, viněty, obalové materiály z papíru a z plastických hmot spadající do této třídy; (32) nealkoholické nápoje a minerální vody, kojenecká voda, limonády, džusy, instantní nápoje, tabletované a práškové přípravky pro přípravu nealkoholických nápojů, ovocné koncentráty, ovocné šťávy, koktejly, sirupy, mošty, pivo, lehká piva a ležáky, ochucená piva; (33) alkoholické nápoje (s výjimkou pív), vína všech druhů, lihoviny.

- (730) **ALKONE a.s.**, Senovážné náměstí 992/8, Praha 1, 11000, CZ
(740) Ing. Zdeněk Kučera, Dlouhá 207 (P.O.BOX 92), Slušovice, 76315

- (210) **O-490691**
(220) 29.11.2011
(320) 29.11.2011
(511) 9, 35, 38, 41, 42, 45
(540)

FILMSTAGE

- (510) (9) nenahrané nosiče údajů o záznamu; (35) obchodní činnost v oblasti filmu a filmové tematiky, reklama, propagace a inzertce prostřednictvím všech druhů médií, merchandising, organizování komerčních a reklamních výstav, administrativní činnost, komerční využití Internetu v oblastech internetových médií a vyhledávacích služeb; (38) provozování internetových stránek;

(41) vydavatelská, ediční, publikační a nakladatelská činnost v oblasti časopisů s filmovou tematikou, výroba, nahrávání, šíření a půjčování zvukových a zvukově-obrazových záznamů, pořádání odborných kurzů, pořádání a vedení přednášek a seminářů, spolupráce a pomoc při organizování a pořádání společenských, kulturních, zábavních a sportovních akcí, soutěží a vystoupení, exhibicí a závodů, plesů, hudebních produkcí; (42) tvorba a správa internetových stránek, internetových prezentací, prodejních portálů, grafické služby, tvorba databází pro komerční účely, počítačová grafika a design, údržba informačních databázových systémů a jejich aplikací, pronájem elektronického prostoru na počítačových serverech/globální počítačové síti, správa internetových domén, webhosting; (45) registrace domén (služby).

- (730) **FILMSTAGE s.r.o.**, Štefánikova 1/65, Praha 5, 15000, CZ
(740) Mgr. Zdeněk Ptáček, advokát, Májová 608/23, Cheb, 35002

- (210) **O-492013**
(220) 23.01.2012
(320) 23.01.2012
(511) 41
(540)

CZ Golf

- (510) (41) provozování golfových hřišť, organizování sportovních soutěží, provozování sportovních zařízení, instruktážní výcvik, výcvik, školení, instruktážní školení, pořádání a řízení školení, golfový výcvik, golfové školení.

- (730) **CZ GOLF a.s.**, Opletalova 1284/37, Praha 1, 11000, CZ
(740) JUDr. Dušan Ružič, Ph.D., Kubišova 19, Praha 8, 18200

- (210) **O-493929**
(220) 28.03.2012
(320) 28.03.2012
(511) 3, 9, 14, 16, 18, 20, 21, 30, 33, 35, 40
(540)



- (510) (3) kosmetika, parfumerie, vonné oleje, deodoranty, přípravky pro čištění, mýdla; (9) pouzdra na brýle; (14) klenoty, bižuterie, drahokamy, šperky z drahých kovů a drahokamů, hodinky, chronometry, chronografy, kazety na šperky, perly; (16) papír, lepenka a výrobky z těchto materiálů, které nejsou zařazeny do jiných tříd, tiskárenské výrobky, potřeby pro knižní vazby, fotografie, papírenské zboží, materiál pro umělce, pouzdra na pera a tužky; (18) kůže, výrobky z kůže nezahnuté v jiných třídách, ozdoby z kůže, kabelky, aktovky, brašny, tašky, deštníky, kufrы, moleskin, imitace kůže, pásky, peněženky; (20) nábytek, zrcadla, umělecká díla ze dřeva, vosku, kosti, sádry nebo umělých hmot, jantar, zvířecí rohy, výrobky ze slonoviny, želvovina; (21) pomůcky a nádoby pro domácnost, sklo surové a opracované (s výjimkou stavebního skla), porcelán a majolika, výrobky ze skla a porcelánu neobsažené v jiných třídách, nádoby, lahve; (30) káva, čaj, kakao, koření, výrobky na bázi čokolády, cukrářské výrobky, bonbóny; (33) alkoholické nápoje (s výjimkou pív); (35) obchodní administrativa, zprostředkování obchodní činnosti s výrobky tříd 1-34 a obchodní činnosti se službami tříd 36-45 a zprostředkování služeb třídy 35, reklamní a propagační služby; (40) úprava a zpracování kovů, úprava kožešin, kovářství, stříbření, pozlacování, plátování.

- (730) **Bábek Jiří Ing.**, Lomená 2857, Česká Lípa, 47001, CZ
Bábek Radomil, Lomená 2857, Česká Lípa, 47001, CZ

- (210) **O-494652**
(220) 23.04.2012
(320) 23.04.2012
(511) 16, 33, 35
(540)

CANNABIS VODKA

- (510) (16) papírové etikety, propagační a informační materiál, tiskoviny; (33) alkoholické nápoje; (35) zprostředkování v obchodní činnosti oblasti výrobků uvedených ve tř. 16 a 33.

(730) **L'OR SPECIAL DRINKS, s.r.o.**, Losiná 299, Losiná, 33204, CZ

(210) **O-495212**

(220) 16.05.2012

(320) 16.05.2012

(511) 7, 8, 12, 35, 37, 39, 44

(540)

AVENBERG

(510) (7) stroje, nástroje a přístroje ruční s elektrickým pohonem pro použití v zemědělství, zahradnictví, zahrádkářství, lesnictví, postřikovače plodin (stroje), postřikovače pro použití v zemědělství a zahradnictví (části strojů), stroje na stříhání trávy, zahradní traktory na sekání trávy, hloubicí stroje, kypřiče trávníků, stroj na upravování hran trávníků, hrábě pro hrabací stroje, hrabací stroje, kalandry, zametačky, zařízení pro péči o trávníky, stroje na úpravu trávníků, plečky, sekací vlečky za automobily, stroje na sbírání trávy, zahrádkářské stroje, elektrické zahradní náčiní, zemědělské stroje pro péči o půdu, mechanické stroje s elektrickým pohonem, motorové pily, motorové sekačky na trávu, motorové kosy a křovinořezy, vrtáčky, pily, frézy, hoblíky, brusky, leštičky, řezné nože, vrtáky, frézy, technické kartáče, brusné kotouče a brusné pásy všeho druhu používané jako části a součásti strojů, příslušenství, části a potřeby k výše uvedenému zboží; (8) nářadí a nástroje ruční pro použití v zemědělství, zahradnictví, lesnictví, postřikovače s ručním pumpováním, pistole stříkací, zahradnické nůžky, nůžky na větvě, rozmetače, sekery, lopatky sázecí, kladiva, palice, pily, jiné řezné nástroje, vratidla, vrtáčky ruční, kolovrátky, hoblíky a jiné profilovací nástroje, dláta a jiné dlabací nástroje, pořízky, oclíky, pilníky, rašple, škrabky a špachtle, smirkové kotouče a pásy brusné, kleště všeho druhu, klíče montážní; (12) vozidla pozemní pro použití v zemědělství, zahradnictví, lesnictví, zejména zahradní traktory pro přepravu, trávníkové traktory, malotraktory a vlečné vozy, vyvážecí soupravy pro transport dřeva, vozidla s rypadly a/nebo bagrem, části a příslušenství k výše uvedenému zboží; (35) marketingová, propagační, reklamní, informačně-obchodní a inzertní činnost, maloobchodní a velkoobchodní činnost s výrobky uvedenými ve třídách 7, 8, 12 a 25, zprostředkování obchodu s výrobky uvedenými ve třídách 7, 8, 12 a 25, internetový prodej (e-shop) s výrobky uvedenými ve třídách 7, 8, 12 a 25, organizování výstav a předvádění výrobků a zboží pro komerční a reklamní účely a podporu prodeje; (37) zprostředkovatelská a obstaravatelská činnost v opravárenství, montáž, servis a opravy zahradní techniky, poskytování informací a konzultace v oblasti zahradní techniky, poskytování opravárenských a montážních informací; (39) doprava, balení a skladování výrobků ve třídách 7, 8, 12, 25; (44) zemědělské, zahradnické a lesnické služby.

(730) **AVENBERG s.r.o.**, Na strži 1702/65, Praha 4 - Nusle, 14000, CZ

(740) PatentCentrum Sedlák & Partners s.r.o., Husova 5, Česká Budějovice, 37001

(210) **O-495263**

(220) 17.05.2012

(320) 17.05.2012

(511) 12, 35, 37, 39

(540)

Svatý Jan

(510) (12) auta, automobily, osobní automobily, sportovní auta, automobilové řetězy, automobilové střechy, kapoty, karosérie, bezpečnostní sedačky pro děti (automobilové), brzdy vozidel, čalounění vozidel, sedadla vozidel, kapoty a střechy vozidel, karosérie a díly karosérií vozidel, kryty na automobilová kola, motory pro pozemní vozidla, nápravy vozidel, nárazníky vozidel, nosiče (zavazadlové) pro vozidla, nosiče jízdních kol, automobilové nosiče lyží, okna vozidel, pneumatiky, podvozky vozidel, zabezpečovací zařízení pro vozidla, potahy na sedadla vozidel, převodové (rychlostní) skříně pro vozidla, přívěsné (i boční) vozíky, přívěsy (za vozidla), přívěsy (tažná zařízení pro vozidla), ráfky kol vozidel, stěrače skel, tlumiče pérování

automobilů, elektromobily, jízdní kola, kola (dopravní prostředky), nákladní auta, nákladní vozidla, kamióny, nákladní, dodávkové (vozy), vozíky, vozíky s plachtou, motocykly, čtyřkolky, vozidla pro cestování po zemi, vzduchu, vodě nebo železnici; (35) zprostředkování obchodu s výrobky ve tř. 12 a službami ve tř. 35, 37 a 39, komunikační média (prezentace výrobků v komunikačních médiích) pro účely maloobchodu, marketingové studie, nákupní objednávky (administrativní zpracování), obchodní činnost s automobily a jinými dopravními prostředky, zprostředkování nákupu a prodeje dopravních prostředků, pomoc při řízení obchodní činnosti, služby - poradenství v obchodní činnosti, obchodní management a podnikové poradenství, odborné obchodní poradenství, služby (telefonní vzkazy, dotazy), vyhledávání dat v počítačových souborech [pro třetí osoby], dodavatelské služby pro třetí osoby [nákup výrobků a služeb pro jiné podniky], dražby, komerční informační kanceláře, kanceláře dovozní a vývozní, kopírování nebo rozmnožování (reprodukce) dokumentů, dokladů apod., poskytování obchodních nebo podnikatelských informací, obchodní nebo podnikatelský průzkum, obchodní reklama (pro třetí osoby), organizování výstav komerčních a reklamních, počítačové databáze (překlad informací do počítačových databází), systemizace informací do počítačových databází, pořádání veletrhů pro obchodní a reklamní účely, pronájem reklamní doby v komunikačních médiích, pronájem reklamních materiálů, pronájem reklamních ploch, obchodní průzkum, průzkum trhu, předvádění zboží, příprava inzertních sloupků, reklama (propagace), reklama on-line v počítačové síti, distribuce, rozšiřování a aktualizace reklamních a propagačních materiálů na podporu obchodní činnosti a zprostředkování obchodu automobily a jinými dopravními prostředky, rozšiřování reklamních materiálů zákazníkům (letáky, prospekty, tisky, vzorky), zaslání reklamních materiálů zákazníkům, rozšiřování reklamních nebo inzertních materiálů, vydávání, zveřejňování, oznámení, vyhlášení, publikování reklamních textů, rozhlasová reklama, rozšiřování a distribuce vzorků zboží, služby (telefonní vzkazy, dotazy), spotřebitelé (komerční informace a rady pro spotřebitele, spotřebitelská poradna), subdodavatelské služby (obchodní pomoc), texty (psaní reklamních textů), venkovní reklama, vydávání reklamních nebo náborových, propagačních a inzertních textů, zaslání reklamních materiálů zákazníkům, zprostředkování služeb uvedených ve tř. 35; (37) údržba a opravy motorových vozidel, mytí automobilů, čištění automobilů, politura a leštění automobilů, zprostředkování služeb uvedených ve tř. 37; (39) pronájem automobilů, služby parkování automobilů, pronájem parkovacích ploch, navigační služby, zprostředkování služeb uvedených ve tř. 39.

(730) **Nové Zálesí a.s.**, Václavské náměstí 37/2074, Praha 1, 11000, CZ

(210) **O-495298**

(220) 18.05.2012

(320) 18.05.2012

(511) 16, 32, 33

(540)



(510) (16) papír a výrobky z papíru, lepenka a kartonážní výrobky spadající do této třídy, časopisy, tiskoviny, periodika, knihy, knihařské výrobky, fotografie, pohlednice, plakáty, papírnické zboží, etikety, viněty, obaly z papíru a z plastických hmot spadající do této třídy, veškeré obaly a přebaly na víno, pivo a lihoviny spadající do této třídy; (32) pivo, lehká piva a ležáky, ochucená piva; (33) alkoholické nápoje, vína všech druhů, lihoviny, míchané alkoholické nápoje původem z oblasti Slovácka.

(730) **ALKONE a.s.**, Senovážné náměstí 992/8, Praha 1, 11000, CZ

(740) Ing. Zdeněk Kučera, Dlouhá 207 (P.O.BOX 92), Slušovice, 76315

(210) **O-495792**
(220) 07.06.2012
(320) 07.06.2012
(511) 25, 26, 35
(540)

Správná podprsenka

- (510) (25) plavky pánské, podvazkové pásy, podvazky, podvazky na punčochy, punčocháče (punčochové kalhoty), punčochy, pyžama, ramínka u dámského prádla, spodky, spodky pánské; (26) cedulky na prádlo, etikety na prádlo a oděvy, monogramy (značky na prádlo), značení pro prádlo a oděvy, značky na prádlo; (35) odborné obchodní poradenství, poradenství v obchodní činnosti, služby v obchodní činnosti s výrobky ve třídách 1-34.
- (730) **Tomascová Irena Bc.**, Horovo náměstí 4/1420, Praha 8, 18000, CZ

(210) **O-496278**
(220) 26.06.2012
(320) 26.06.2012
(511) 43
(540)



- (510) (43) hotelové služby, poskytování přechodného ubytování, pronajímání jednacích místností, rezervace přechodného ubytování, rezervace hotelového ubytování, rezervace hotelů, rezervace penzionů, ubytovací služby (hotely a penziony).
- (590) Barevná
- (730) **Léčebné lázně Mariánské Lázně a.s.**, Masarykova 22/5, Mariánské Lázně, 35301, CZ
- (740) Advokátní kancelář Jirásek & Šup, JUDr. Ladislav Jirásek, Klíčová 199, Mariánské Lázně, 35301

(210) **O-496279**
(220) 26.06.2012
(320) 26.06.2012
(511) 43
(540)



- (510) (43) hotelové služby, poskytování přechodného ubytování, pronajímání jednacích místností, rezervace přechodného ubytování, rezervace hotelového ubytování, rezervace hotelů, rezervace penzionů, ubytovací služby (hotely a penziony).
- (590) Barevná
- (730) **Léčebné lázně Mariánské Lázně a.s.**, Masarykova 22/5, Mariánské Lázně, 35301, CZ
- (740) Advokátní kancelář Jirásek & Šup, JUDr. Ladislav Jirásek, Klíčová 199, Mariánské Lázně, 35301

(210) **O-496305**
(220) 26.06.2012
(320) 26.06.2012
(511) 5, 29, 30
(540)

WE respect ANIMALS

- (510) (5) výrobky farmaceutické a parafarmaceutické, vakcíny humánní a veterinární, vitamíny a minerály a stopové prvky pro lidi a zvířata, dietní a nutriční přípravky pro lékařské účely, léčiva, medicínální sirupy, výtažky z léčivých bylin a kombinované přípravky vitamínů, minerálů, stopových prvků a bylinných výtažků pro lékařské účely, potravinové doplňky obohacené vitamíny nebo minerály nebo stopovými prvky, vitamínové přípravky, vitamíny a multivitaminové preparáty, minerály a multiminerálové preparáty, bylinné čaje - v rámci této

třídy, léčivé byliny, cukrovinky nebo pastilky nebo tabletky nebo tobolky nebo kapsle nebo žvýkačky s léčivými přísadami, dietetické látky upravené pro lékařské účely, minerální vody a dietetické nápoje upravené pro lékařské účely, dietní potraviny upravené pro lékařské účely, doplňky výživové pro lékařské účely, bílkovinné přípravky nebo potrava pro lékařské účely, bakteriální lyzáty pro lékařské účely, balzámy a krémy a masti pro lékařské účely, chemické přípravky pro lékařské účely, léčivé oleje, oleje pro lékařské účely, tuky pro lékařské účely, léčivé soli, tinktury pro lékařské účely, bylinné výtažky nebo sirupy - v rámci této třídy, vitamínová a minerální výživa ve formě koncentrátů, proteinové koncentráty jako výživné přídavky k potravinám (potravinové doplňky), droždí pro farmaceutické účely, potravinové doplňky s léčebnými účinky, doplňky stravy s léčebnými účinky, výživné nebo dietetické přípravky pro lékařské účely pro denní doplnění stravy jako instantní strava nebo samostatná směs, která se skládá hlavně z mléka v prášku nebo ze živočišných nebo zeleninových proteinů, také s přídavkem vitamínů nebo minerálů nebo stopových prvků nebo cukru, léčivé přípravky, lékárenské výrobky, farmaceutické a veterinární výrobky, hygienické výrobky pro léčebné účely, potravní doplňky pro lidskou potřebu a pro zvířata, dezinfekční přípravky, výrobky pro hubnutí škodlivých zvířat, fungicidy, herbicidy, doplňky stravy s obsahem potravních doplňků a doplňky stravy s obsahem bakteriálních lyzátů a potravinové doplňky ne pro lékařské účely obsahující látky živočišného původu, protein pro lidskou spotřebu, proteinové výrobky a přípravky pro výživu, přípravky zvláštní výživy pro sportovce nebo osoby s vysokým energetickým výdejem, výživné přípravky pro denní doplnění stravy, která se skládá hlavně z mléka v prášku nebo ze živočišných nebo zeleninových proteinů, také s přídavkem vitamínů nebo minerálů nebo stopových prvků nebo cukru, potravinové doplňky ne pro lékařské účely obsahující látky rostlinného původu; (29) jedlá želatina, želatinové výrobky a přípravky pro lidskou výživu, tuky jedlé, oleje jedlé, extrakty z chaluh jako výživa, mléko, mléčné výrobky, jogurty, konzervované, sušené, vařené nebo nakládané ovoce nebo zelenina, polévky, vývary, bujóny; (30) cukrovinky, žvýkačky ne pro lékařské účely, bombóny, zmrzliny, pekařské výrobky, cukrářské výrobky, kakao, káva, čaj, čokoláda, nápoje čokoládové, čajové, kakaové nebo kávové, potraviny a pokrmů z obilovin pro lidskou spotřebu, těstoviny, muesli, med, propolis pro lidskou spotřebu.

- (730) **Bioveta, a.s.**, Komenského 212, Ivanovice na Hané, 68323, CZ
(740) Advokátní kancelář, JUDr. PhDr. Jaromír Saxl, Údolní 33, Brno, 60200

(210) **O-496306**
(220) 26.06.2012
(320) 26.06.2012
(511) 5, 29, 30
(540)

WE respect ANIMALS

- (510) (5) výrobky farmaceutické a parafarmaceutické, vakcíny humánní a veterinární, vitamíny a minerály a stopové prvky pro lidi a zvířata, dietní a nutriční přípravky pro lékařské účely, léčiva, medicínální sirupy, výtažky z léčivých bylin a kombinované přípravky vitamínů, minerálů, stopových prvků a bylinných výtažků pro lékařské účely, potravinové doplňky obohacené vitamíny nebo minerály nebo stopovými prvky, vitamínové přípravky, vitamíny a multivitaminové preparáty, minerály a multiminerálové preparáty, bylinné čaje - v rámci této třídy, léčivé byliny, cukrovinky nebo pastilky nebo tabletky nebo tobolky nebo kapsle nebo žvýkačky s léčivými přísadami, dietetické látky upravené pro lékařské účely, minerální vody a dietetické nápoje upravené pro lékařské účely, dietní potraviny upravené pro lékařské účely, doplňky výživové pro lékařské účely, bílkovinné přípravky nebo potrava pro lékařské účely, bakteriální lyzáty pro lékařské účely, balzámy a krémy a masti pro lékařské účely, chemické přípravky pro lékařské účely, léčivé oleje, oleje pro lékařské účely, tuky pro lékařské účely, léčivé

solí, tinktury pro lékařské účely, bylinné výtažky nebo sirupy - v rámci této třídy, vitamínová a minerální výživa ve formě koncentrátů, proteinové koncentráty jako výživné přísady k potravinám (potravinové doplňky), droždí pro farmaceutické účely, potravinové doplňky s léčebnými účinky, doplňky stravy s léčebnými účinky, výživné nebo dietetické přípravky pro lékařské účely pro denní doplnění stravy jako instantní strava nebo samostatná směs, která se skládá hlavně z mléka v prášku nebo ze živočišných nebo zeleninových proteinů, také s přísadkou vitamínů nebo minerálů nebo stopových prvků nebo cukru, léčivé přípravky, lékárenské výrobky, farmaceutické a veterinární výrobky, hygienické výrobky pro léčebné účely, potravní doplňky pro lidskou potřebu a pro zvířata, dezinfekční přípravky, výrobky pro hubení škodlivých zvířat, fungicidy, herbicidy, doplňky stravy s obsahem potravních doplňků a doplňky stravy s obsahem bakteriálních lyzátů a potravinové doplňky ne pro lékařské účely obsahující látky živočišného původu, protein pro lidskou potřebu, proteinové výrobky a přípravky pro výživu, přípravky zvláštní výživy pro sportovce nebo osoby s vysokým energetickým výdejem, výživné přípravky pro denní doplnění stravy, která se skládá hlavně z mléka v prášku nebo ze živočišných nebo zeleninových proteinů, také s přísadkou vitamínů nebo minerálů nebo stopových prvků nebo cukru, potravinové doplňky ne pro lékařské účely obsahující látky rostlinného původu; (29) jedlá želatina, želatinové výrobky a přípravky pro lidskou výživu, tuky jedlé, oleje jedlé, extrakty z chaluh jako výživa, mléko, mléčné výrobky, jogurty, konzervované, sušené, vařené nebo nakládané ovoce nebo zelenina, polévky, vývary, bujóny; (30) cukrovinky, žvýkačky ne pro lékařské účely, bonbóny, zmrzliny, pekařské výrobky, cukrářské výrobky, kakao, káva, čaj, čokoláda, nápoje čokoládové, čajové, kakaové nebo kávové, potraviny a pokrmy z obilovin pro lidskou potřebu, těstoviny, muesli, med, propolis pro lidskou potřebu.

(730) **Bioveta, a.s.**, Komenského 212, Ivanovice na Hané, 68323, CZ
(740) Advokátní kancelář, JUDr. PhDr. Jaromír Saxl, Údolní 33, Brno, 60200

(210) **O-496454**
(220) 02.07.2012
(320) 02.07.2012
(511) 9, 35, 36, 38
(540)

Partners Financial Services

(510) (9) nosiče informací všeho druhu v rozsahu třídy 9, software pro správu a využití dat, elektronické peněženky, magnetické karty, multimediální aplikace, multimediální a informační katalogy v elektronické podobě, elektronické publikace; (35) reklamní, inzertní a propagační činnost, marketing, průzkum a analýzy trhů, poskytování komerčních informací a jiných komerčních informačních produktů všeho druhu, on-line inzerce, automatizované zpracování dat, vytváření a třídění dat v rámci databází; (36) finanční služby, pojišťovnictví, zajišťovací činnost a činnosti související, bankovní služby, služby internetového bankovníctví, nemovitostní služby, burzovní makléřství, poradenské služby v oblasti financí, bankovníctví, pojišťovnictví, nemovitostí a hypoték, finanční investiční služby; (38) rozšiřování, zveřejňování a přenos informací prostřednictvím informačních a telekomunikačních zařízení a sítí, poskytování přístupu k on-line službám.

(730) **Partners Financial Services, a.s.**, Tůrkova 2319/5b, Praha 4, 14900, CZ
(740) JUDr. Miroslav Kupka, Levého 1532, Rakovník, 26901

(210) **O-496455**
(220) 02.07.2012
(320) 02.07.2012
(511) 16, 32, 41

(540)



(510) (16) papír a výrobky z papíru, které nejsou zařazeny do jiných tříd, kancelářské potřeby (vyjímaje nábytek); (32) pivo vyráběné v souladu se specifikací chráněného zeměpisného označení "ČESKÉ PIVO"; (41) výchova, školení (formace), zábava, sportovní a kulturní aktivity.

(590) Barevná
(730) **VN company s.r.o.**, Lumírova 115, Praha 2, 12800, CZ
(740) JUDr. Karel Pastor, Na Pískách 1207/III, Mladá Boleslav, 29301

(210) **O-496456**
(220) 02.07.2012
(320) 02.07.2012
(511) 16, 32, 41
(540)



(510) (16) papír a výrobky z papíru, které nejsou zařazeny do jiných tříd, kancelářské potřeby (vyjímaje nábytek); (32) pivo vyráběné v souladu se specifikací chráněného zeměpisného označení "ČESKÉ PIVO"; (41) výchova, školení (formace), zábava, sportovní a kulturní aktivity.

(590) Barevná
(730) **VN company s.r.o.**, Lumírova 115, Praha 2, 12800, CZ
(740) JUDr. Karel Pastor, Na Pískách 1207/III, Mladá Boleslav, 29301

(210) **O-496457**
(220) 02.07.2012
(320) 02.07.2012
(511) 16, 32, 41
(540)



(510) (16) papír a výrobky z papíru, které nejsou zařazeny do jiných tříd, kancelářské potřeby (vyjímaje nábytek); (32) pivo vyráběné v souladu se specifikací chráněného zeměpisného označení "ČESKÉ PIVO"; (41) výchova, školení (formace), zábava, sportovní a kulturní aktivity.

(590) Barevná
(730) **VN company s.r.o.**, Lumírova 115, Praha 2, 12800, CZ
(740) JUDr. Karel Pastor, Na Pískách 1207/III, Mladá Boleslav, 29301

(210) **O-496458**
(220) 02.07.2012
(320) 02.07.2012
(511) 16, 32, 41

(540)



(510) (16) papír a výrobky z papíru, které nejsou zařazeny do jiných tříd, kancelářské potřeby (vyjímaje nábytek); (32) pivo vyráběné v souladu se specifikací chráněného zeměpisného označení "ČESKÉ PIVO"; (41) výchova, školení (formace), zábava, sportovní a kulturní aktivity.

(590) Barevná

(730) VN company s.r.o., Lumírova 115, Praha 2, 12800, CZ

(740) JUDr. Karel Pastor, Na Pískách 1207/III, Mladá Boleslav, 29301

(210) **O-496659**

(220) 13.07.2012

(320) 13.07.2012

(511) 14, 18, 25, 26, 37, 40, 42

(540)

LE PREMIER

(510) (14) manžetové knoflíky, špendlíky do kravat, spony do kravat, ozdoby na obuv z drahých kovů; (18) aktovky diplomatky, kabelky, pouzdra na klíče, kufříky, kufříky diplomatické, kufříky na doklady, obaly na oděvy - cestovní, pásky, peněženky, pouzdra na navštívenky, karty, průkazy, sportovní tašky - vše nikoli z kůže či imitace kůže; (25) kalhoty, kombinézy pracovní, kostýmy, obleky, košile, kravaty, manžety, oblečení, saka, sandály, svetry, svrchní kabáty, převlečníky - kabáty, šály, šály na krk, šátky kolem krku, šátky, ramínka u dámského prádla, šle, šněrovací boty, trička, obuv, obuv sportovní, oděv svrchní, opasky, pásky ke kalhotám, plastróny - nevázané kravaty, pláště, podpatky pro obuv, podešve pro obuv, podrážky, podešve vnitřní, vložky hotové konfekční - jako součást oděvu, podvazky k ponožkám, ponožky, spodní prádlo, spodní prádlo pohlcující pot, pulovry, pytle na oděvy, rukavice; (26) knoflíky, přezky - oděvní doplňky, přezky na obuv, přezky na opasky, šněrovadla do bot; (37) čištění, čištění šatstva, praní, oprava šatstva, opravy oděvů, žehlení prádla, praní prádla, mandlování, žehlení; (40) úprava oděvů, pánské krejčovství; (42) oděvní návrhářství.

(730) IMAGE CARE s.r.o., Jankovcova 1114/23, Praha 7, 17000, CZ

(740) Mgr. Bc. Jiří Besser, advokát, Na Ostrově 824, Beroun - Závodí, 26601

(210) **O-496661**

(220) 13.07.2012

(320) 13.07.2012

(511) 14, 18, 25, 26, 37, 40, 42

(540)



(510) (14) manžetové knoflíky, špendlíky do kravat, spony do kravat, ozdoby na obuv z drahých kovů; (18) aktovky diplomatky, kabelky, pouzdra na klíče, kufříky, kufříky diplomatické, kufříky na doklady, obaly na oděvy - cestovní, pásky, peněženky, pouzdra na navštívenky, karty, průkazy, sportovní tašky - vše nikoli z kůže či imitace kůže; (25) kalhoty, kombinézy pracovní, kostýmy, obleky, košile, kravaty, manžety, oblečení, saka, sandály, svetry, svrchní kabáty, převlečníky - kabáty, šály, šály na krk, šátky kolem krku, šátky, ramínka u dámského prádla, šle, šněrovací boty, trička, obuv, obuv sportovní, oděv svrchní, opasky, pásky ke kalhotám, plastróny - nevázané kravaty, pláště, podpatky pro obuv, podešve pro obuv, podrážky, podešve vnitřní, vložky hotové konfekční - jako součást oděvu, podvazky k ponožkám, ponožky, spodní prádlo, spodní prádlo pohlcující

pot, pulovry, pytle na oděvy, rukavice; (26) knoflíky, přezky - oděvní doplňky, přezky na obuv, přezky na opasky, šněrovadla do bot; (37) čištění, čištění šatstva, praní, oprava šatstva, opravy oděvů, žehlení prádla, praní prádla, mandlování, žehlení; (40) úprava oděvů, pánské krejčovství; (42) oděvní návrhářství.

(730) **IMAGE CARE s.r.o.**, Jankovcova 1114/23, Praha 7, 17000, CZ

(740) Mgr. Bc. Jiří Besser, advokát, Na Ostrově 824, Beroun - Závodí, 26601

(210) **O-496847**

(220) 20.07.2012

(320) 20.07.2012

(511) 6, 7, 9, 16, 35, 36, 38, 39, 45

(540)

Balíkomat

(510) (6) obecné kovy, jejich slitiny a výrobky z těchto kovů, zejména sejfy, schránky, boxy, skříně a jiná úložná, výdejní, kontrolní či transakční zařízení, zařízení pro peněžní a finanční služby, vše v rámci této třídy; (7) stroje a prodejní automaty; (9) přístroje pro vážení, měření, signalizaci, kontrolu (inspekci), záchranu a přístroje pro vyučování, přístroje a nástroje pro vedení, přepínání, přeměnu, akumulaci, regulaci nebo řízení elektrického proudu, ústrojí pro přístroje na mince, pokladny registrační, kalkulačky, zařízení na zpracování dat, počítače, počítačový software; (16) papír, lepenka a výrobky z těchto materiálů, které nejsou zařazeny v jiných třídách, zejména papírové nebo lepenkové krabice, obaly používané k balení zásilek, krabice na poštu, cedule, tiskoviny a reklamní a dárkové předměty z papíru; (35) propagační činnost, reklama, včetně reklamy ve sdělovacích prostředcích (inzeráty i prohlášení), distribuce reklamních a dárkových předmětů pro reklamní účely, zaslání a rozšiřování reklamních materiálů zákazníkům (letáky, prospekty, tisky, vzorky), aktualizování reklamních materiálů, rozšiřování inzertních materiálů, psaní, vydávání, zveřejňování, oznámení, vyhlášení, publikování reklamních textů, vydávání náborových, propagačních a inzertních textů, pomoc při řízení obchodní činnosti, obchodní administrativa, kancelářské práce; (36) peněžní a finanční služby zejména prostřednictvím zařízení umožňujících hotovostní a bezhotovostní platby, realizaci hotovostních a bezhotovostních transakcí a výběry hotovosti; (38) provozování poštovních služeb v rámci této třídy, zejména podávání poštovních zásilek, komunikace - předávání vzkazů jedné strany druhé straně, přenášení písemných sdělení; (39) provozování poštovních služeb v rámci této třídy, zejména přeprava a dodávání zboží či nosičů informací, bezpečnostní přeprava a skladování, balení a skladování zboží či nosičů informací, přeprava a dodávání poštovních a balíkových zásilek, zaslání, zpracování, skladování poštovních a balíkových zásilek, expresní a kurýrní doprava zásilek včetně mezinárodního styku, dodávka zboží poštou, doprava zboží (doprava železniční, silniční, vodní, vzdušná nebo potrubím) a nutné služby spojené s těmito druhy dopravy v rámci této třídy, sledování informací ohledně cesty nebo dopravy zboží, frankování pošty, přenášení (přeprava) fyzických věcí, předávání věcí jedné strany druhé straně; (45) bezpečnostní služby pro ochranu majetku a jednotlivců prostřednictvím zabezpečených úložišť zejména sejfů, schránek, boxů, skříní a jiných úložných, výdejních, kontrolních či transakčních zařízení, zařízení pro peněžní a finanční služby.

(730) **Česká pošta, s.p.**, Politických vězňů 909/4, Praha 1, 22599, CZ

(210) **O-497236**

(220) 07.08.2012

(320) 07.08.2012

(511) 9, 14, 16, 25, 26

(540)



(510) (9) přístroje pro záznam, převod, reprodukci zvuku nebo obrazu, nosiče dat magnetické, záznamové disky, kompaktní disky, DVD a ostatní digitální záznamové nosiče; (14) klenoty, bižuterie, drobné výrobky z drahých kovů nezahrnuté v jiných třídách,

- (730) ozdobnické zboží; (16) psací potřeby, nálepky; (25) oděvy pro volný čas, trička, mikiny, šortky, kalhoty, košile, svetry, vesty, obuv, spodní prádlo, oděvní pásky, bundy, kabáty; (26) spony na opasky, spinadla a jiné příslušenství oděvů a obuvi.
Šnajdrová Ivana, Hradecká 51, Holice, 53401, CZ

- (210) **O-497237**
(220) 07.08.2012
(320) 07.08.2012
(511) 14, 16, 18, 20
(540)



- (510) (14) šperky, bižuterie, náramky a řemínky na hodinky, šperkovnice a tácky z drahých kovů, plata na vystavování šperků, šperkovnice ne z drahých kovů, kazety na šperky ze dřeva a umělých hmot; (16) krabice a krabičky a obaly z kartónu, papírové sáčky, tiskoviny, katalogy, ceníky, propagační tiskoviny; (18) krabice a krabičky a obaly z koženky; (20) stojany na vystavované zboží, figuríny na vystavování šperků.
(730) **Šnajdrová Ivana**, Hradecká 51, Holice, 53401, CZ

- (210) **O-497238**
(220) 07.08.2012
(320) 07.08.2012
(511) 14, 16, 18, 20
(540)



- (510) (14) šperkovnice ne z drahých kovů, kazety na šperky ze dřeva a umělých hmot; (16) krabice a krabičky a obaly z kartónu, papírové sáčky, tiskoviny, katalogy, ceníky, propagační tiskoviny; (18) kufrы z kůže a koženky; (20) stojany na vystavované zboží, figuríny na vystavování šperků.
(730) **Šnajdrová Ivana**, Hradecká 51, Holice, 53401, CZ

- (210) **O-497690**
(220) 24.08.2012
(320) 24.08.2012
(511) 38, 42
(540)



- (510) (38) počítačová komunikace, posílání zpráv, přenos digitálních souborů, přenos zpráv a obrázků pomocí počítačů, přenos zpráv a obrazových informací pomocí počítače, zasílání zpráv, pronájem přístrojů pro přenos zpráv, pronájem zařízení pro přenos informací; (42) pronájem počítačového software, pronájem webových serverů.
(730) **MCS Lab Solutions CZ s.r.o.**, Fibichova 218, Mělník, 27601, CZ

- (210) **O-497693**
(220) 24.08.2012
(320) 24.08.2012
(511) 18, 25, 35



- (510) (18) aktovky (kožená galanterie), batohy, cestovní kufrы, imitace kůže, kabelky, kožená lepenka, kufrы, kůže, nákupní tašky, slunečníky; (25) oblečení, obuv, pokrývky hlavy; (35) administrativní zpracování nákupních objednávek, vyhledávání dat v počítačových souborech pro třetí osoby, komerční informační kanceláře, marketing, marketingové studie, obchodní management a podnikové poradenství, personální poradenství, pomoc při řízení obchodní činnosti, pořádání veletrhů pro obchodní a reklamní účely, prezentace výrobků v komunikačních médiích pro účely maloobchodu, průzkum trhu, zajišťování předplatného novin a časopisů, překlad informací do počítačových databází, příprava inzertních sloupků, reklama, reklamní agentury, sekretářské služby, služby v oblasti grafické úpravy pro reklamní účely, služby a poradenství v obchodní činnosti, styky s veřejností, zpracování textů.
(730) **Tři barvy s.r.o.**, Dvořákova 722/1, Maránské Lázně, 35301, CZ
(740) Mgr. Jan Oswald, Bílkova 132/4, Praha 1, 11000

- (210) **O-497694**
(220) 24.08.2012
(320) 24.08.2012
(511) 33, 35, 39
(540)



- (510) (33) alkoholické nápoje, s výjimkou pív, destilované nápoje, lihoviny, víno; (35) administrativní zpracování nákupních objednávek, vyhledávání dat v počítačových souborech pro třetí osoby, komerční informační kanceláře, marketing, marketingové studie, obchodní management a podnikové poradenství, personální poradenství, pomoc při řízení obchodní činnosti, pořádání veletrhů pro obchodní a reklamní účely, prezentace výrobků v komunikačních médiích pro účely maloobchodu, průzkum trhu, zajišťování předplatného novin a časopisů, překlad informací do počítačových databází, příprava inzertních sloupků, reklama, reklamní agentury, sekretářské služby, služby v oblasti grafické úpravy pro reklamní účely, služby a poradenství v obchodní činnosti, styky s veřejností, zpracování textů; (39) organizování cest, poskytování informací o dopravě, rezervace dopravy, doprovázení turistů, organizování exkurzí, jízda výletní lodí, logistika v dopravě, organizování cest, turistické prohlídky, přeprava turistů, rezervace místenek, rezervace cestování, skladování zboží, doprava turistů, organizování výletů, zprostředkování přepravy.
(730) **Tři barvy s.r.o.**, Dvořákova 722/1, Maránské Lázně, 35301, CZ
(740) Mgr. Jan Oswald, Bílkova 132/4, Praha 1, 11000

- (210) **O-497695**
(220) 24.08.2012
(320) 24.08.2012
(511) 17
(540)



- (510) (17) samoplňací protipovodňové pytle.

(730) **PEKA TRADE COMPANY s.r.o.**, Žižkova 89, Jihlava, 58601, CZ

(210) **O-497775**

(220) 28.08.2012

(320) 28.08.2012

(511) 9, 16, 35, 42

(540)

eKASKÁDA

(510) (9) data, databáze a jiné informační produkty na magnetických, elektronických a optických nosičích, související software a hardware, nosiče dat všeho druhu spadající do třídy 9, elektronické časopisy, elektronická periodika a knihy v elektronické podobě, software pro počítače, programové vybavení pro informační technologie a pro komunikaci, programové vybavení umožňující elektronické obchodování, modulární aplikační softwarový systém, software pro informační, ekonomický, účetní, daňový a správní systém pro řízení firem, multimediální aplikace; (16) papír, výrobky z papíru, které nejsou zařazeny do jiných tříd, periodické a neperiodické publikace, knihy, časopisy, brožury, fotografie, informační produkty a reklamní materiály na papírových nosičích, data a databáze na papírových nosičích, tištěné manuály, učební pomůcky s výjimkou přístrojů; (35) činnost organizačních a ekonomických poradců, ekonomické prognózy, zpracování a zprostředkování technicko-ekonomických studií a finančně ekonomických studií, systemizace informací do počítačové databáze, obchodní průzkum, průzkum trhu, pomoc při řízení obchodních a průmyslových podniků, pomoc při řízení obchodní činnosti, obchodní činnost s odbornými publikacemi, počítačovými databázemi a reklamními předměty, poradenství v obchodní činnosti, obchodní management a podnikové poradenství, daňové poradenství (příprava a vyhotovení daňového přiznání), účetní poradenství, účetní audit, organizační poradenství, ekonomické poradenství; (42) konzultační, poradenské, asistenční, analytické, designérské, vyhodnocovací a programovací služby týkající se počítačového software, firmware, hardware a informačních technologií, konzultace a poradenství týkající se hodnocení, výběru a zavádění počítačového software, firmware, hardware, informačních technologií a systému zpracování dat, návrh a vývoj počítačového hardwaru a softwaru na zakázku, návrh a vývoj programového vybavení, programování, aktualizace a údržba programového vybavení, instalace počítačových programů, pronájem doby přístupu k databázi, tvorba počítačových systémů, počítačové systémové analýzy, regenerace počítačových dat, údržba počítačových programů, pronájem software a hardware.

(730) **Pavel Černý - počítačové služby**, nám. Republiky 75/2, Žďár nad Sázavou, 59101, CZ

(740) Ing. Radmila Baumová, nám. Republiky 75/2, Žďár nad Sázavou, 59101

(210) **O-497797**

(220) 29.08.2012

(320) 29.08.2012

(511) 9, 16, 35, 38, 41

(540)



(510) (9) veškeré nosiče informací v rozsahu třídy 9, včetně audiovizuálních děl; (16) tiskoviny všeho druhu zařazené do této třídy, například noviny, časopisy, periodika, knihy, katalogy, plakáty, billboardy, fotografie, kalendáře, samolepky, propagační tiskoviny, letáky, reklamní a propagační katalogy; (35) reklamní, inzertní a propagační činnost všemi druhy médií, marketing, prodej reklamního času inzertním, pořádání komerčních a reklamních výstav, průzkum trhu, zprostředkovatelská činnost v oblasti obchodu s výrobky ve tř. 1-34, internetový obchod s výrobky ve tř. 1-34 a službami ve tř. 35, 38, 41; (38) šíření informací a audiovizuálních děl prostřednictvím veřejných datových sítí, zejména televizi, rozhlasem a po Internetu, jako

televizní vysílání, rozšiřování televizního vysílání, digitální vysílání, informační služby po Internetu související s televizním vysíláním, přenosy zpráv a obrazových vysílání, šíření audiovizuálních děl, technické a organizační zabezpečení televizního vysílání; (41) tvorba televizních pořadů, nakladatelská a vydavatelská činnost, tvorba, nahrávání a půjčování nosičů zvukových a/nebo obrazových, výchovná a zábavní činnost, pořádání společenských, zábavních soutěžních a výstavních akcí, agenturní činnost v oblastech uvedených ve tř. 41.

(590) Barevná

(730) **Kaiser Artur**, Karlovo nám. 287/18, Praha 2, 12000, CZ

(740) Ing. Michal Jupa, patentový zástupce, Na Baních 1385, Praha 5 - Zbraslav, 15600

(210) **O-497861**

(220) 03.09.2012

(320) 03.09.2012

(511) 35, 41

(540)



MEDIPARTNER
SPOLEČNĚ PRO TVÉ ZDRAVÍ

(510) (35) propagační činnost, reklama, pomoc při řízení obchodní činnosti, obchodní administrativa, kancelářské práce; (41) výchova, vzdělávání, zábava, sportovní a kulturní aktivity.

(590) Barevná

(730) **KLIENT PRO s.r.o.**, Na Pěnkavě 184, Krhanice, 25742, CZ

(210) **O-498179**

(220) 17.09.2012

(320) 17.09.2012

(511) 14, 16, 20, 28, 35, 41, 43

(540)

origosh

(510) (14) klenoty, bižuterie; (16) fotografie, papírenské zboží; (20) nábytek, zrcadla, rámy, výrobky nejmenované v jiných třídách ze dřeva, korku, rákosu, vrbového proutí; (28) hry, hračky; (35) propagační činnost, reklama, pomoc při řízení obchodní činnosti, obchodní administrativa; (41) vzdělávání, zábava, sportovní a kulturní aktivity; (43) služby zajišťující stravování a nápoje.

(730) **Soukupová Petra Ing.**, Chrpová 2205/17, Praha 10, 10600, CZ

(210) **O-498266**

(220) 19.09.2012

(320) 19.09.2012

(511) 31, 37, 40, 44

(540)

DUHOVÁ ZAHRADA, VAŠE CESTA K ZAHRADĚ

(510) (31) čerstvé zahradnické produkty, rostliny, květiny živé nebo sušené na ozdobu, stromy a keře jako rostliny, ovocné stromy, stromová kůra, mulč - materiál na pokrytí povrchu půdy, semena rostlin, květinové cibule, sadba, sazenice; (37) zřizování umělé závlahy, zřizování jezírek; (40) kácení stromů; (44) zahradnické služby, realizace a údržba okrasných zahrad, parků, trávníků a veřejně zeleně, zřizování a údržba ovocných sadů, služby v oblasti zahradní architektury, pronájem zemědělských strojů a zařízení, rostlinné školky, zahradnictví, vše v rámci této třídy.

(730) **Duhová zahrada s.r.o.**, Matrosova 751/21, Ostrava-Hulváky, 70900, CZ

(740) Ing. Zdeněk Janík, Bulharská 1418/9, Ostrava-Poruba, 70800

(210) **O-498306**

(220) 20.09.2012

(320) 20.09.2012

(511) 5

(540)

FOLAXAN

(510) (5) farmaceutické výrobky, a to výrobky a potraviny pro zvláštní

výživu pro lékařské účely, léčiva, rostlinné doplňky výživy pro léčebné účely, vitamíny, minerální látky a stopové prvky z bylin, vitamínové doplňky, minerální doplňky, potravinové doplňky a doplňky stravy nikoli k léčebným účelům (a to doplňky výživové, bylinné, dietní a potravinové doplňky obsahující enzymy, potraviny pro zvláštní výživu, doplňky obsahující látky rostlinného původu).

(730) **TERCON s.r.o.**, Sudoměřská 901/24, Praha 3, 13000, CZ

(210) **O-498520**

(220) 30.09.2012

(320) 30.09.2012

(511) 3, 5, 8, 10, 11, 21, 28

(540)

modom

(510) (3) masážní oleje, masážní krémy, neléčivé, zeštíhlovací pomůcky (kosmetika), ne pro léčebné účely, depilační prostředky; (5) podložky pro pomáhající se osoby, kompresní obvazy používané jako obvazy, elastické obvazy (bandáže), náplasti (obvazy), tlakové obvazy, elastické obvazy; (8) manikúrové soupravy, pedikúrové soupravy, elektrické a neelektrické depilační přístroje; (10) masážní přístroje k masáži těla, masážní přístroje pro osobní použití, termální masážní podložky, masážní přístroje (pro estetickou masáž), ruční masážní přístroje, elektricky ovládané masážní přístroje, masážní přístroje pro osobní potřebu, gumové masážní nástroje, masážní rukavice, masážní přístroje, elektrické nebo neelektrické, elektricky poháněné masážní strojky, ortopedické pomůcky, ortopedické léčebné pomůcky, akupunktura (pomůcky pro -), čištění tělních dutin (pomůcky na -), potřeby pro fyzické cvičení pro fyzický trénink (pro léčebné účely), stroje na cvičení pro terapeutické účely, zařízení pro tělesné cvičení k lékařským účelům, monitory srdeční činnosti k nošení při cvičení, elektricky vyhřívané podložky pro léčebné účely, polštáře (podložky) (vytápěné -), pro léčebné účely, termální masážní podložky, polštáře (podložky) (vyhřívané), pro léčebné účely, podložky pro perličkové koupelové masáže, vyhřívací polštáře (podložky), neelektrické pro léčebné účely, tvarované nafukovací podložky pro pacienty, podložky (elektricky vyhřívané) pro lékařské účely, podložky do pantoflí (ortopedických), elektricky vyhřívané podložky pro lékařské účely, ortopedické obvazy, obvazy podpůrné, závěsy (podpůrné obvazy), obvazy pro ortopedické účely, podpůrné obvazy pro použití v atletice, kompresní obvazy na zpevnění těla, obvazy pro podpůrné účely, tlakové obvazy pro účely anatomické podpory; (11) spotřebiče pro vaření potravin, spotřebiče pro ohřívání nápojů, tepelné ochranné pomůcky (vyhřívané) s výjimkou pro lékařské použití, elektricky vyhřívané podložky, nikoliv pro léčebné účely (léčbu), elektrické vyhřívací podložky, jiné než pro léčebné účely, vyhřívací polštáře (podložky), non-elektrické, nikoliv pro léčebné účely; (21) pomůcky kosmetické, pomůcky a nádoby pro domácnost a kuchyň; (28) mačkácí míčky na cvičení rukou, stroje obsahující závaží pro tělesné cvičení, přístroje pro tělesná cvičení, závaží na cvičení nohou, míčky k uchopení ve formě pryžových míčků pro cvičení rukou, zařízení pro cvičení břišních svalů, zařízení na cvičení nohou, interiérové nářadí na cvičení, vybavení pro sportovní trénink.

(590) Barevná

(730) **MODOM s.r.o.**, U Topolů 1778, Vlašim, 25801, CZ

(210) **O-498597**

(220) 03.10.2012

(320) 03.10.2012

(511) 21, 32, 43

(540)

ZLATÝ PRAMEN

(510) (21) zboží skleněné spadající do této třídy, zejména láhve, sklenice na pití, půllitry, poháry keramické, keramické a porcelánové tácky, porcelánové džbány, vázičky, nádoby z plastu, karafy, stolní lahve, podtácky kromě papírových a určených k prostrávání, pohárky z papíru nebo umělých hmot,

poháry, tácky papírové, tácky (podnosy), cestovní lahve, otvíráky na lahve, štítý vývěsní, reklamní z porcelánu nebo skla, desky na jídelní lístky, pouzdra na jídelní lístky, tepelně izolační nádoby, termosky na jídlo, termosky na nápoje, krabice na jídlo; (32) aperitivy nealkoholické, nealkoholické nápoje, pivo, sladové pivo, sladové nápoje, míchané nápoje s obsahem piva, pivní limonády, výtažky z chmele na výrobu piva, přípravky na výrobu nápojů, zázvorové pivo, prášky na přípravu šumivých nápojů, příchutě na výrobu nápojů, minerální vody, limonády, šumivé nápoje, ovocné šťávy a nápoje, sirupy na výrobu nápojů; (43) barové služby, bufety, hotelové služby, rezervace hotelů, jídelny a závodní jídelny, kavárny, poskytování přechodného ubytování, poskytování gastronomických služeb, provoz hotelového ubytování, půjčování stanů, půjčování židlí, stolů, prostírání, nápojového skla, restaurace, služby spojené s provozováním pohostinství, ubytovací služby (hotely, penziony), zásobování, čepování piva.

(730) **Heineken Česká republika, a.s.**, U Pivovaru 1, Krušovice, 27053, CZ

(740) Advokátní kancelář, JUDr. Milan Kyjovský, advokát, Poštovská 8c, P.P. 225, Brno, 60100

(210) **O-498599**

(220) 03.10.2012

(320) 03.10.2012

(511) 21, 32, 43

(540)

TAJEMSTVÍ DOBRÉ NÁLADY

(510) (21) zboží skleněné spadající do této třídy, zejména láhve, sklenice na pití, půllitry, poháry keramické, keramické a porcelánové tácky, porcelánové džbány, vázičky, nádoby z plastu, karafy, stolní lahve, podtácky kromě papírových a určených k prostrávání, pohárky z papíru nebo umělých hmot, poháry, tácky papírové, tácky (podnosy), cestovní lahve, otvíráky na lahve, štítý vývěsní, reklamní z porcelánu nebo skla, desky na jídelní lístky, pouzdra na jídelní lístky, tepelně izolační nádoby, termosky na jídlo, termosky na nápoje, krabice na jídlo; (32) aperitivy nealkoholické, nealkoholické nápoje, pivo, sladové pivo, sladové nápoje, míchané nápoje s obsahem piva, pivní limonády, výtažky z chmele na výrobu piva, přípravky na výrobu nápojů, zázvorové pivo, prášky na přípravu šumivých nápojů, příchutě na výrobu nápojů, minerální vody, limonády, šumivé nápoje, ovocné šťávy a nápoje, sirupy na výrobu nápojů; (43) barové služby, bufety, hotelové služby, rezervace hotelů, jídelny a závodní jídelny, kavárny, poskytování přechodného ubytování, poskytování gastronomických služeb, provoz hotelového ubytování, půjčování stanů, půjčování židlí, stolů, prostírání, nápojového skla, restaurace, služby spojené s provozováním pohostinství, ubytovací služby (hotely, penziony), zásobování, čepování piva.

(730) **Heineken Česká republika, a.s.**, U Pivovaru 1, Krušovice, 27053, CZ

(740) Advokátní kancelář, JUDr. Milan Kyjovský, advokát, Poštovská 8c, P.P. 225, Brno, 60100

(210) **O-498609**

(220) 03.10.2012

(320) 03.10.2012

(511) 19, 25, 37, 41, 42, 43

(540)

opido

(510) (19) stavební materiály nekovové všeho druhu včetně polozpracovaného řeziva, překližky, stavební panely a dílce včetně otvorů a průchodů pro instalace, keramické nebo kameninové součásti stavebních dílců a panelů, přenosné domy, součásti, polotovary a hotové stavební dílce a panely ze dřeva, z plastických hmot, prkna, trámy, dřevěné panely, stavební nosníky nekovové, stavební konstrukce nekovové, desky, stavební deskové materiály, palubky, sendvičové stavební panely, stěnové

panely, střechy a střešní krytiny všeho druhu nekovové, krovy, okna, dveře a schodiště nekovové, obklady, dlažby, fasádní profily nekovové, omítkové a fasádní materiály, přírodní omítky, podlahy a podlahové krytiny stavebního charakteru, komíny nekovové, přírodní montované domy a montované nízkoenergetické dřevostavby, potrubí všeho druhu nekovové, sochy a plastiky z kamene, betonu a mramoru - vše v rámci této třídy; (25) oděvy, obuv a kloboučnické zboží všeho druhu jako například trička, mikiny, košile, halenky, pulovry, svetry, sukně, obleky, saka, kravaty, rukavice, čepice, kalhoty, bundy, kabáty, osobní prádlo, teplákové soupravy, ponožky, punčochové zboží, potítka, šály, šátky; (37) provádění staveb a investičních celků všeho druhu, včetně jejich změn, udržovacích prací na nich a jejich odstraňování, konstrukční a konzultační činnost v rámci této třídy, provádění staveb z přírodních materiálů - přírodní stavitelství, odborná pomoc a autorský dozor ve stavebnictví, zprostředkovatelská, poradenská a obstaravatelská činnost v uvedených oblastech; (41) organizování, zprostředkování a pořádání školení, kurzů, sympozií, výstav, přehlídek a kongresů, výchovné, vzdělávací, kulturní, zábavní a sportovní činnosti, lektorská činnost, pořádání workshopů, poradenství a výuka v oblasti společenských a kulturních věd, galerijní a muzejní činnost; (42) inženýrská, vývojová, projektová, designérská a architektonická a návrhářská činnost ve stavebnictví, grafické a kresličské práce v oblasti stavebnictví, návrhy uměleckého ztvárnění dřeva, kamene a kovu, návrhy nábytku a bytových doplňků, návrhy květinových vazeb a složení kosmetických přírodních produktů, konzultační a poradenská činnost v uvedených oblastech; (43) služby zajišťující stravování a nápoje - hostinská činnost, provoz restaurace, pivnice, kavárny, vinárny, baru a podobně, služby zajišťující dočasné ubytování - provoz hotelu a penzionu.

(730) **Zvoniček Jiří**, Topasová 1836, Těptín, 25168, CZ

Zvoničková Viera, Topasová 1836, Těptín, 25168, CZ

(740) Ing. Michal Jupa, patentový zástupce, Na Baních 1385, Praha 5 - Zbraslav, 15600

(210) **O-498612**

(220) 03.10.2012

(320) 03.10.2012

(511) 24, 25, 28, 35

(540)



(510) (24) tkaniny a textilní výrobky spadající do této třídy; (25) oděvy a obuv; (28) potřeby pro gymnastiku a sport, spadající do této třídy; (35) obchodní činnost - nákup, prodej a zprostředkování prodeje textilních výrobků, oděvů, obuvi, potřeb pro gymnastiku a sport.

(730) **Vejražka Štěpán**, Donská 937, Liberec 30, 46311, CZ

(210) **O-498696**

(220) 08.10.2012

(320) 08.10.2012

(511) 9, 16, 25, 41, 43

(540)



(510) (9) obrazové a zvukové nosiče zařazené ve třídě 9, informace a záznamy na nosičích zařazených ve třídě 9, elektronická data a databáze, informační produkty v elektronických, datových, informačních a telekomunikačních sítích všeho druhu, software a hardware, periodika a knihy v elektronické podobě, databázové produkty zařazené ve třídě 9, nosiče dat či záznamů včetně audiokazet nahrané i nenahrané, elektronické, datové nebo informační sítě, multimediální aplikace na nosičích zařazených

ve třídě 9 nebo v sítích, interaktivní a grafické programy, software, zejména pro systémy pro přenos dat, dešifrovací soustavy, platební karty nebo magnetické a čipové karty pro použití v bankovníctví, pojišťovnictví, v oblasti služeb a v obchodním styku, mezinárodní platební karty, elektronické peněženky, čipy, multimediální nebo informační katalogy, audiovizuální programy a díla, exponované filmy, hudební díla na nosičích, CD disky, programové vybavení pro počítače, hardware, výpočetní, komunikační nebo informační technika, elektronické databáze a databázové produkty, informace a záznamy na nosičích s výjimkou nosičů papírových ze třídy 16, informace a data na nosičích nebo i v elektronických, datových, informačních, počítačových a komunikačních sítích, související software a hardware, elektronické, datové nebo informační, komunikační nebo výpočetní sítě včetně jednotlivých součástí a náhradních dílů obsažených ve třídě 9, multimediální aplikace, programy počítačových her, hlavolamy elektrické nebo elektronické - v rámci této třídy, potápěčské oděvy a obuv; (16) tiskárenské výrobky, fotografie, reklamní výrobky na papírových nosičích, plakáty, neperiodické i periodické publikace, například brožury, časopisy, kalendáře, katalogy, ročenky, knihy, oběžníky, zpěvníky, knihy k nalepování výstřižků (alba), komiksy, archy papíru, listky, tiskoviny, poutače z papíru nebo z lepenky, mapy, atlasy, obrazy, pohlednice a jiné propagační a informační materiály a upomínkové předměty, spadající do této třídy, jako propagační publikace, ročenky, papírové propagační samolepky, manuály, noviny, knihařské výrobky, papír a výrobky z papíru všeho druhu, papír pro kopírování, papír balící, papír voskovaný, filtrační papír, papírové podložky pod sklenice, i pívni, papírové ubrusy a ubrusy, obaly na lahve lepenkové nebo papírové, lepenka a kartonážní výrobky, blahopřání i hudební, diagramy, stojany na fotografie, grafické reprodukce, grafiky, lepty, listky, litografie, olejotisky, malby (obrazy) zarámované či nezarámované, letáky, portréty, prospekty, rytiny, psací potřeby, tiskařské typy, štočky, obaly z papíru, známky, samolepky, bloky (papírnické výrobky), dopisní papír, etikety, kromě textilních, formuláře, karty, karty a pásy papírové na počítačové programy, obálky, poštovní známky, pořadače (kancelářské potřeby), papírnické zboží kancelářské, papírové a plastové obalové materiály spadající do této třídy, pouzdra na pera, pouzdra na razítka, připínáčky, razítka, seznamy (rejstříky), těžítka, tikety, účetní knihy, zápisníky (notesy), krabice lepenkové nebo papírové, obtisky, pásy doutníkové, podložky (psací), pouzdra na doklady, papírové praporečky, pytlíky jako obaly (z papíru nebo umělých hmot), ručníky papírové, štíty vývěsní z papíru nebo z lepenky, tabule reklamní z papíru nebo lepenky; (25) osobní prádlo, pánské, dámské a dětské oděvy, pánská, dámská, dětská obuv, pokrývky hlavy, textilní výrobky spadající do této třídy, oděvy včetně sportovních oděvů a oděvů pro volný čas, obuv včetně sportovní obuvi, pantofle, sandály, střevíce, kloboučnické zboží, barety, cylindry, čapky, čepice, klobouky, klobouky textilní, punčochové zboží, rukavice včetně rukavic bez prstů, palcových a dámských dlouhých rukavic, rukávničky, konfekce, svrchní oblečení, například bundy, vesty, saka, trička a nátělníky, fleecové (počesávané) oblečení, trepky, jarní, letní, podzimní a zimní oblečení dámské, pánské i dětské, šaty krátké i dlouhé, košile, polokošile, bundokošile, obleky, halenky, kalhoty krátké i dlouhé, kabáty a pláště, šátky a šály, uniformy, kostýmy, jeansy, kombinézy, dětské oblečení, elastické pletené zboží, kožichy, kožešiny (oděvy), oděvní zboží, oblečení z kůže a z imitace kůže, prádlo spodní všeho druhu, oděvní doplňky spadající do této třídy, šponovky, plavky a plážové oblečení, oblečení do deště, oblečení na tenis, na golf a na další sporty, blejzry, pláštěnky, kabátky, živůtky, smokingy a večerní oblečení, svetry, pulovry, paleta a ponča včetně kožešinových, teplákové soupravy, oblečení na spaní a domácí oblečení, župany, spodky, negliže včetně pletených a krajkových, kombiné, korzety, bokovky, podprsenky, cvičební, baletní a sportovní trikoty, punčochy, ponožky a punčochové kalhoty, spodničky, kimona, kaftany, oblečení typu kabuki, harémové oblečení, kravaty, motýlky, přezůvky, obuv určená pro jízdu na snowboardech a ostatní obuv ve třídě 25, podkolenky, turistické oděvy, pracovní oděvy spadající do této třídy, oděvnícké zboží z elastických tkanin, cyklistické oděvy, nátepničky, sportovní čelenky, džínové oblečení pro děti i dospělé, boa (kožešinové límce), body (spodní prádlo), bryndáčky (ne z papíru), kamaše, kapuce, maškarní kostýmy, košilová sedla, koupací pláště, pracovní pláště spadající do této třídy, legíny, límečky, livrej,

manžety, noční kabátky, opasky, pásky ke kalhotám, plenky dětské textilní, pletené zboží (stávkové zboží), podpatěnky, podpatky, podrážky k obuvi, podvazky, potítka, pytle na oděvy, ramínka u dámského prádla, slintáčky (ne z papíru), snímatelné límce, šerpy, výbavička pro novorozence, zástěry, závoje, zimníky, výše uvedené výrobky také v nadměrných velikostech; (41) umělecká činnost, kulturní tvorba včetně veřejných vystoupení, zprostředkovatelská činnost v oblasti kultury, nakladatelská a vydavatelská činnost, organizování živých představení a vystoupení, poskytování informací a zprostředkování v oblasti služeb poskytující rozptýlení a zábavu, pořádání a výroba divadelních a jiných představení, provozování kinosálů, koncertních sálů a sálů, provozování muzeí, knihovny (půjčovny knih), pořádání diskoték, provozování kasin a heren, provozování her on-line (z počítačové sítě), noční kluby, poskytování služeb karaoke, výchovně zábavné klubové služby, kluby zdraví, cirkusy, drezúra zvířat, provozování zoologických zahrad, půjčování filmů, umělecké a módní agentury, pořádání estrád, pořádání loterií, organizování plesů, plánování a organizování večírků a oslav, organizování vzdělávacích, zábavných, sportovních soutěží nebo soutěží krásy, organizování kulturních nebo vzdělávacích výstav, předprodej vstupenek, filmová tvorba, filmová studia, dabing, služby digitálního zpracování obrazu, nahrávací studia, nahrávání videopásek, služby poskytované orchestry, výroba rozhlasových a televizních programů, zpravodajské služby, obrazové zpravodajství, rozhlasová a televizní zábava, skládání hudby, střih videopásků, fotografování, půjčování a pronájem divadelních a jiných dekorací včetně osvětlení, pronájem rozhlasových a televizních přijímačů, půjčování přenosných videokamer, vydávání knih, elektronické publikování (DTP), poskytování on-line elektronických publikací (bez možnosti stažení), vydávání elektronických knih a časopisů on-line, zveřejňování textů, kromě reklamních, tlumočení posunkové řeči, překladatelské služby, organizování a vedení kolokvií, konferencí, kongresů, seminářů, sympozií, poskytování informací o výchově a vzdělávání, školení, praktické cvičení, instruktážní výcvik, zkoušení, přezkoušení, dálkové studium, korespondenční kurzy, internátní školy, dětské jesle a školky (vzdělávání), služby poskytované prázdninovými tábory (zábava), náboženská výchova, pomoc a poradenství pro volbu povolání, pořádání a řízení pracovních setkání, tělesná výchova, provozování a pronájem sportovních zařízení - golfových hřišť, stadiónů, tenisových dvorců, plaveckých bazénů, gymnastický výcvik, půjčování sportovního nářadí, s výjimkou dopravních prostředků; (43) služby barů, hotelů a kaváren, penziony, restaurace, gastroservis - zásobování restaurací a provozování potravinářskými výrobky a nápoji, hromadné dodávání hotových jídel, nápojů do restaurací, jídelen, služby spojené s ubytováním, stravováním a občerstvením, provozování penzionů, hotelů, hostelů, motelů, hostinských činností, snack bary, cafeterie, motoresty, hostince, kantýny, závodní jídelny, menzy, rychlé občerstvení, catering - zajištění stravování při společenských akcích a služby spojené s nákupem a obstaráváním potravin, nápojů a občerstvení, pohostinství, příprava jídel, společné stravování, podávání jídel a nápojů, příprava jídel a nápojů ke spotřebě, zejména steaků a zeleninových a ovocných salátů a pizz, těstovin, poskytování a obstarávání jídla a nápojů, služby zajišťující stravování, automat pro občerstvení, poskytování gastronomických služeb, příprava jídel a výrobků studené kuchyně, pořádání hostin, provozování pizzerie, bufetu, samoobslužné restaurace, vinárny, poradenství v oboru hotelnictví, poradenství v oboru gastronomie, zajišťování hotelových pobytů, pronájem apartmánů, sálů, salónek a jiných nebytových prostor obsažených v této třídě.

(590) Barevná

(730) **Prechtl Filip**, Na Rybníčku 161, Vracov, 69642, CZ

(740) **DANĚK & PARTNERS** Advokátní a patentová kancelář, Ing. Dr. Vilém Daněk, Vinohradská 45/1107, Praha 2, 12000

(210) **O-498698**

(220) 08.10.2012

(320) 08.10.2012

(511) 16, 30, 43

(540)

rozbívám se

(510) (16) dárkové, propagační, upomínkové předměty spadající do této třídy, papírové obaly všeho druhu, tiskoviny a papír,

informační produkty a reklamní materiály na papírových nosičích, výrobky z papíru jako upomínkové předměty spadající do této třídy, polygrafické výrobky, periodické a neperiodické publikace, knihy, časopisy, blahopřání, brožury, diagramy, knížky brožované, kuchařky, účetní knihy, brožury, fotografie, formuláře, filtrační papír, kávové filtry papírové, data a databáze na papírových nosičích, tištěné manuály, plakáty, kalendáře, samolepky, obtisky, papírové a umělohmotné tašky jako upomínkové předměty, tužky, pera a pastelky jako upomínkové předměty, ubrousky a ubrusy papírové, papírové vlajky, štočky, reklamní nebo umělecké nebo ozdobné předměty z papíru, tiskopisy, známky, prospekty, katalogy, průvodce, ročenky, papírové informační produkty, krabice lepenkové nebo papírové, tiskárenské výrobky, propagační publikace, propagační materiály, výrobky z papíru spadající do této třídy, potištěný i nepotištěný balicí papír, papírenské zboží, ubrousky papírové toaletní, papírové podložky pod sklenice, paragony, podnosy na rozdělování a počítání mincí, alba, bloky, těžítka, inzertní listy, psací a kancelářské potřeby s výjimkou nábytku, plakáty, mapy, tiskářský materiál, zápisníky a záznamníky, omalovánky, vystřihovánky, památníky, leporela, diplomy, rozvrhy hodin, potištěné papírenské výrobky, obálky, pohlednice, seznamy (rejstříky), sací papír, nože na řezání papíru, potištěné pytle a sáčky z plastických hmot pro obalovou techniku, malby, obrazy, obrazy malované (též olejomalby), rytiny všeho druhu (dřevorytiny, hlubotisky, mědirytiny, lepty, tisky napodobující rytiny) a další umělecké a upomínkové předměty spadající do této třídy; (30) výrobky a nápoje z čokolády, čokoláda, čokoládové nápoje s mlékem, dorty, fondány, cukrovinky, zmrzlina, bonbóny, cukroví, mentolové cukroví, cukrovinky k ozdobení vánočních stromků, mandlové těsto, marcipán, jemné pečivo, karamely, kávové náhražky rostlinného původu, kávové nápoje s mlékem, keksy, koláče s náplní, kreky, kukuřice pražená, listové těsto, lupínky a vločky obilné, makaróny, mandlové cukrovinky, marinády (chuťové přísady), máslové, tukové těsto, masové paštiky zapečené v těstě, masové pirožky, medovníky, perníky, mentol do cukrovinek, výrobky z kukuřičné mouky, müsli, káva, čaj, kakao, cukr, rýže, tapioka, ságo, kávové náhražky, mouka a přípravky z obilnin, chléb, pečivo, med, sirup melasový, droždí, prášky do těsta, sůl, hořčice, ocet, nálevy k ochucení, koření, led pro osvěžení, arašídové cukrovinky, aromatické přípravky do potravin, kávové náhražky, kakaové nápoje, omáčka sójová ostrá, oplatky, potraviny na bázi ovesa, ovesné vločky, jedlé ozdoby na dorty, palačinky, pastilky (cukrovinky), pečivo jemné, pečivo s masovou náplní, pивní ocet, pizy, popcorn (pražená kukuřice), potraviny z mouky, pralinky, prášek do pečiva, příchutě (aroma), příchutě do nápojů s výjimkou éterických olejů, přípravky do potravin aromatické, pudinky, rostlinné přípravky jako kávové náhražky, rýžové koláčky, přírodní sladidla, sladový výtah jako potravina, sachary, sušenky, sušenky máslové, keksy, biskvity, suši, šerbet (zmrzlinový nápoj), škrobové výrobky jako potravina, ztužovače šlehačky, špagety, rajčatová šťáva, šťávy s výjimkou dresinků spadající do této třídy, tabletky (cukrovinky), těstoviny, trestí do potravin, nikoliv pro lékařské účely, včelí matěří kasička pro lidskou potřebu ne pro lékařské účely, kukuřičné vločky, mořská voda na vaření, výrobky z kakaa, výrobky z obilovin, zahušťovací přípravky na kuchyňské použití, zákusky, koláče, záhlivky na ochucení, zjemňující látky na maso pro domácnost, pojiva jako přísady do zmrzliny, zmrzlina jogurtová, zmrzlinové poháry, želé ovocné (cukrovinky), žvýkačky ne pro lékařské účely; (43) hostinská činnost, gastroservis - zásobování restaurací a provozování potravinářskými výrobky a nápoji, hromadné dodávání hotových jídel, nápojů do restaurací, jídelen, služby spojené s ubytováním, stravováním a občerstvením, provozování penzionů, hotelů, hostelů, motelů, hostinských činností, restaurace, bary, snack bary, cafeterie, motoresty, hostince, kantýny, závodní jídelny, menzy, rychlé občerstvení, catering - zajištění stravování při společenských akcích a služby spojené s nákupem a obstaráváním potravin, nápojů a občerstvení, pohostinství, příprava jídel, společné stravování, podávání jídel a nápojů, příprava jídel a nápojů ke spotřebě, zejména steaků a zeleninových a ovocných salátů a pizz, těstovin, poskytování a obstarávání jídla a nápojů, služby zajišťující stravování, automat pro občerstvení, poskytování gastronomických služeb, příprava jídel a výrobků studené kuchyně, pořádání hostin, provozování pizzerie, bufetu, samoobslužné restaurace, kavárny, vinárny, poradenství v oboru

hotelnictví, poradenství v oboru gastronomie, zajišťování hotelových pobytů, pronájem apartmánů, sálů, salónek a jiných nebytových prostor obsažených v této třídě.

- (730) **Tomišková Michaela**, Třebířichy 30, Chrudim, 53701, CZ
(740) **DANĚK & PARTNERS** Advokátní a patentová kancelář, Ing. Dr. Vilém Daněk, Vinohradská 45/1107, Praha 2, 12000

- (210) **O-498700**
(220) 08.10.2012
(320) 08.10.2012
(511) 9, 35, 38, 41
(540)



- (510) (9) veškeré nosiče informací v rozsahu třídy 9; (35) televizní reklama, zpracování reklamních a televizních spotů, produkce (výroba) reklamních filmů; (38) vysílání pořadů a jiných audiovizuálních děl, šíření audiovizuálních děl prostřednictvím telekomunikační nebo počítačové sítě, zejména Internetu, televizní vysílání; (41) tvorba televizních pořadů, tvorba a vydávání audiovizuálních děl, obrazové zpravodajství, zpravodajské služby v rámci této třídy, tvorba videofilmů, televizních reportáží a fotografování.
- (730) **Veselý Ondřej**, Kosmonautů 861, Králupy, 56169, CZ

- (210) **O-498726**
(220) 08.10.2012
(320) 08.10.2012
(511) 9, 16, 35, 41
(540)



PRAŽSKÝ PODZIM

- (510) (9) nosiče informací, obrazu a zvuku v rozsahu třídy 9, elektronické publikace; (16) nosiče informací v rozsahu třídy 16, tiskoviny všeho druhu, například periodické a neperiodické publikace, programy, vstupenky, plakáty, katalogy, knihy, hudebniny, kalendáře; (35) provozování virtuálních obchodních středisek na Internetu, zejména v oblasti inzerce, reklamy, marketingu; (41) pořádání hudebních představení a festivalů, elektronické přijímání objednávek těchto služeb a organizování prodeje, pořádání mezinárodního hudebního festivalu a dalších koncertních představení, vydávání tiskovin souvisejících s hudebními produkcemi, vydávání hudebních nosičů, výchova, vzdělávání, zábava.
- (730) **Pražské jaro, o.p.s.**, Hellichova 18, Praha 1, 11800, CZ
(740) **Pavel Reichel a kol.**, Ing. Pavel Reichel, Lopatecká 14, Praha 4, 14700

- (210) **O-498727**
(220) 08.10.2012
(320) 08.10.2012
(511) 9, 16, 35, 41
(540)



PRAŽSKÁ ZIMA

- (510) (9) nosiče informací, obrazu a zvuku v rozsahu třídy 9, elektronické publikace; (16) nosiče informací v rozsahu třídy 16,

tiskoviny všeho druhu, například periodické a neperiodické publikace, programy, vstupenky, plakáty, katalogy, knihy, hudebniny, kalendáře; (35) provozování virtuálních obchodních středisek na Internetu zejména v oblasti inzerce, reklamy, marketingu; (41) pořádání hudebních představení a festivalů, elektronické přijímání objednávek těchto služeb a organizování prodeje, pořádání mezinárodního hudebního festivalu a dalších koncertních představení, vydávání tiskovin souvisejících s hudebními produkcemi, vydávání hudebních nosičů, výchova, vzdělávání, zábava.

- (730) **Pražské jaro, o.p.s.**, Hellichova 18, Praha 1, 11800, CZ
(740) **Pavel Reichel a kol.**, Ing. Pavel Reichel, Lopatecká 14, Praha 4, 14700

- (210) **O-498795**
(220) 09.10.2012
(320) 09.10.2012
(511) 29, 30, 32, 33, 35, 43
(540)



- (510) (29) jogurty, mléčné nápoje, ovocné želatiny, zeleninové šťávy na vaření a saláty, šlehačka; (30) cukroví, cukrovinky, bonbóny, čajové nápoje, kávové nápoje, čokoládové nápoje, dorty, fondány, koláče, sladké pečivo, mandlové těsto, medovníky, oplatky, pudinky, sušenky, vánoční cukroví, ovocné želé, zmrzlina, zmrzlinové poháry; (32) nealkoholické nápoje a koktejly, ovocné a zeleninové šťávy (nápoje); (33) alkoholické nápoje (vyjma piva) a koktejly; (35) pomoc při řízení podniku nebo pomoc při provozování obchodu a obchodních činností; (43) provozování cukrárny, kavárny, automatů na občerstvení, restaurace.
- (730) **Demeterová Petra**, Skalecká 124, Mníšek pod Brdy, 25210, CZ
(740) **Ing. Květoslava Kubíčková**, Doubravčická 2201, Praha 10, 10000

- (210) **O-498798**
(220) 09.10.2012
(320) 09.10.2012
(511) 28, 41, 44
(540)

YOTAI

- (510) (28) hry, hračky, potřeby pro gymnastiku a sport, zejména gymnastické a taneční potřeby, míče, chrániče kolen a loktů, obaly na gymnastické a taneční potřeby, posilovače svalů, potřeby pro gymnastiku a sport a instruktážní video prodávané jako celek; (41) výchova, vzdělávání, zábava, sportovní a kulturní aktivity, zejména služby v oblasti pohybových a tanečních aktivit, pohybový výcvik, tvorba tanečních a pohybových choreografií, služby fitness center, kluby zdraví, rekreace, organizování školení, zejména školení instruktorů pohybových aktivit, psaní scénářů, výroba televizních programů, filmová produkce, psaní a zveřejňování textů, výroba představení; (44) péče o hygienu a krásu, léčebné služby, zejména fyzikální terapie, rehabilitační cvičení, léčebný tělocvik, služby psychologa.
- (730) **Lidová Klára BcA.**, Čechova 13, Praha 7, 17000, CZ

- (210) **O-498837**
(220) 10.10.2012
(320) 10.10.2012
(511) 29, 32

(540)



- (510) (29) mléko a mléčné výrobky, zejména jogurty, fermentované mléčné nápoje a jogurtové nápoje (obojí s převládajícím obsahem mléka); (32) fermentované mléčné nápoje a jogurtové nápoje (obojí vyjma nápojů s převládajícím obsahem mléka).
(730) **RAJO a.s.**, Studená 35, Bratislava 82355, SK
(740) Zeiner & Zeiner v.o.s., Mgr. Karel Šindelka, Maiselova 15/38, Praha 1, 11000

- (210) **O-498917**
(220) 12.10.2012
(320) 12.10.2012
(511) 4, 11, 35, 39, 40, 42
(540)



- (510) (4) hnědé uhlí, brikety uhelné, uhelný prach (palivo), uhelné kaly (palivo), černé uhlí, koks, dřevěné brikety, palivové dřevo, dřevěné štěpky, palivové pelety; (11) kamna na pevná paliva, krby, krbové vložky, kotle na pevná paliva; (35) zprostředkování činnosti a poradenství v oblasti obchodu s výrobky uvedenými ve tř. 4 a 11; (39) balení zboží, balíky (doručování), doprava (železniční), doprava a skladování odpadu, doprava nákladní (kamiónová), dopravci, doručování zboží, dovoz, doprava a skladování, informace (doprava), informace (skladování), nakládání, resp. vykládání, pronájem skladů, rozvod elektřiny, rozvod energie, rozvod tepla, skladování nákladu, skladování, skladování zboží, sklady (pronájem), služby v dopravě a přepravě v rámci této třídy; (40) úprava uhlí, výroba elektřiny a tepla, výroba energie; (42) poradenství v oboru energetika, zprostředkovatelská činnost v této oblasti.
(590) Barevná
(730) **MEIXNER & HANUŠ a.s. Czech republic**, Francouzská 172, Praha 2 - Vinohrady, 12000, CZ

- (210) **O-498918**
(220) 12.10.2012
(320) 12.10.2012
(511) 30, 35
(540)

KARLOVARSKÉ KAPKY VŘÍDELNÍ

- (510) (30) čokoládové výrobky a cukrovinky, zvláště čokoládové bonbóny; (35) inzertní, reklamní, marketingová a propagační činnost v oblasti gastronomie, vydávání reklamních, propagačních a inzertních materiálů, organizování a pořádání výstav a veletrhů pro obchodní a reklamní účely, pořádání promoakcí v oblasti gastronomie.
(730) **KARLOVARSKÁ PEKÁRNA TREND spol. s r.o.**, Slepá 517/1, Karlovy Vary, 36005, CZ

- (210) **O-498920**
(220) 15.10.2012
(320) 15.10.2012
(511) 17, 19, 35
(540)

AMISPOL - skrytý obrubník

- (510) (17) plastové polotovary a výrobky v rámci této třídy, pryžové polotovary a výrobky v rámci této třídy, zejména pásové výrobky a polotovary; (19) stavební materiály nekovové včetně

plastových a pryžových výrobků v rámci této třídy, zejména přepážky a jiné deskové či pásové elementy rozdělovací, oddělovací, vymešovacie a ochranné; (35) zprostředkování obchodu stavebními výrobky a materiály, plastovými a pryžovými materiály, předvádění a nabízení zboží uvedeného u tříd 17 a 19, obchodní poradenství týkající se uvedených výrobků.

- (730) **AMISPOL s.r.o.**, Tovární 1378/40, Ústí nad Labem, 40001, CZ
(740) ZEMAN - podkrušnohorská patentová a známková kancelář, Petr Zeman, patentový zástupce, Hradní 301, Loket, 35733

- (210) **O-498924**
(220) 14.10.2012
(320) 14.10.2012
(511) 30, 32, 33
(540)



- (510) (30) mouka a obilninové přípravky, chléb, pečivo a cukrovinky, káva, čaj, kakao a kávové náhražky, cukr, med, melasa, droždí, prášek do pečiva, kakaové, kávové nebo čokoládové nápoje; (32) minerální vody, šumivé nápoje a jiné nápoje nealkoholické, nápoje a šťávy ovocné, sirupy a jiné přípravky k zhotovování nápojů; (33) alkoholické nápoje (s výjimkou pív).
(590) Barevná
(730) **Kijonka, Ph.D. Václav Mgr.**, Dětmarovice 741, Dětmarovice, 73571, CZ

- (210) **O-499057**
(220) 18.10.2012
(320) 18.10.2012
(511) 24, 25, 28
(540)

XCENA

- (510) (24) textil a textilní zboží nezahrnuté v jiných třídách; (25) oděvy, obuv, kloboučnické zboží; (28) hry, hračky.
(730) **Čížek Martin**, Míchnova 1626/2, Praha 4, 14900, CZ

- (210) **O-499072**
(220) 18.10.2012
(320) 18.10.2012
(511) 11, 19, 35
(540)

QUADRIX

- (510) (11) radiátorové uzávěry, radiátory (elektrické), radiátory (topení), radiátory ústředního topení, sanitární (toaletní) přístroje a zařízení, baterie směšovací (pákové) pro vodovodní potrubí, designové radiátory; (19) armatury pro stavebnictví; (35) fakturace.
(730) **Laurens Czech Republic spol. s r.o.**, Jiráskova 222/18, Brno, 60200, CZ

- (210) **O-499119**
(220) 22.10.2012
(320) 22.10.2012
(511) 9, 16, 41, 42
(540)

Muzeum architektury a stavitelství NTM

- (510) (9) veškeré počítačové programy a software bez ohledu na záznamová média nebo prostředky šíření, to je software nahraný na magnetických médiích nebo stažený ze vzdálené počítačové sítě; (16) papír, lepenka a výrobky z těchto materiálů, které nejsou zařazeny do jiných tříd, tiskárenské výrobky, potřeby pro knižní vazby, fotografie, papírenské zboží, lepidla pro papírenství nebo domácnost, materiál pro umělece, štetce, psací stroje a kancelářské potřeby (vyjímaje nábytek), učební a vyučovací pomůcky s výjimkou přístrojů; (41) služby týkající se výchovy osob nebo drezúry zvířat ve všech formách, služby, jejichž hlavním cílem jsou zábava, rozptýlení nebo rekreace

osob, prezentace vizuálního umění nebo literatury veřejnosti pro kulturní a vzdělávací účely; (42) služby techniků, kteří provádějí vyhodnocení, odhady, výzkum a posudky v oblasti vědy a techniky.

(730) **Národní technické muzeum**, Kostelní 42, Praha 7, 17078, CZ

(210) **O-499120**

(220) 22.10.2012

(320) 22.10.2012

(511) 9, 16, 41, 42

(540)

Muzeum dopravy NTM

(510) (9) veškeré počítačové programy a software bez ohledu na záznamová média nebo prostředky šíření, to je software nahraný na magnetických médiích nebo stažený ze vzdálené počítačové sítě; (16) papír, lepenka a výrobky z těchto materiálů, které nejsou zařazeny do jiných tříd, tiskárenské výrobky, potřeby pro knižní vazby, fotografie, papírenské zboží, lepidla pro papírenství nebo domácnost, materiál pro umělce, štetce, psací stroje a kancelářské potřeby (vyjímaje nábytek), učební a vyučovací pomůcky s výjimkou přístrojů; (41) služby týkající se výchovy osob nebo drezúry zvířat ve všech formách, služby, jejichž hlavním cílem jsou zábava, rozptýlení nebo rekreace osob, prezentace vizuálního umění nebo literatury veřejnosti pro kulturní a vzdělávací účely; (42) služby techniků, kteří provádějí vyhodnocení, odhady, výzkum a posudky v oblasti vědy a techniky.

(730) **Národní technické muzeum**, Kostelní 42, Praha 7, 17078, CZ

(210) **O-499122**

(220) 22.10.2012

(320) 22.10.2012

(511) 9, 16, 41, 42

(540)

Muzeum elektrotechniky a medií NTM

(510) (9) veškeré počítačové programy a software bez ohledu na záznamová média nebo prostředky šíření, to je software nahraný na magnetických médiích nebo stažený ze vzdálené počítačové sítě; (16) papír, lepenka a výrobky z těchto materiálů, které nejsou zařazeny do jiných tříd, tiskárenské výrobky, potřeby pro knižní vazby, fotografie, papírenské zboží, lepidla pro papírenství nebo domácnost, materiál pro umělce, štetce, psací stroje a kancelářské potřeby (vyjímaje nábytek), učební a vyučovací pomůcky s výjimkou přístrojů; (41) služby týkající se výchovy osob nebo drezúry zvířat ve všech formách, služby, jejichž hlavním cílem jsou zábava, rozptýlení nebo rekreace osob, prezentace vizuálního umění nebo literatury veřejnosti pro kulturní a vzdělávací účely; (42) služby techniků, kteří provádějí vyhodnocení, odhady, výzkum a posudky v oblasti vědy a techniky.

(730) **Národní technické muzeum**, Kostelní 42, Praha 7, 17078, CZ

(210) **O-499123**

(220) 22.10.2012

(320) 22.10.2012

(511) 9, 16, 41, 42

(540)

Průmyslové muzeum NTM

(510) (9) veškeré počítačové programy a software bez ohledu na záznamová média nebo prostředky šíření, to je software nahraný na magnetických médiích nebo stažený ze vzdálené počítačové sítě; (16) papír, lepenka a výrobky z těchto materiálů, které nejsou zařazeny do jiných tříd, tiskárenské výrobky, potřeby pro knižní vazby, fotografie, papírenské zboží, lepidla pro papírenství nebo domácnost, materiál pro umělce, štetce, psací stroje a kancelářské potřeby (vyjímaje nábytek), učební a vyučovací pomůcky s výjimkou přístrojů; (41) služby týkající se výchovy osob nebo drezúry zvířat ve všech formách, služby, jejichž hlavním cílem jsou zábava, rozptýlení nebo rekreace osob, prezentace vizuálního umění nebo literatury veřejnosti pro kulturní a vzdělávací účely; (42) služby techniků, kteří provádějí vyhodnocení, odhady, výzkum a posudky v oblasti vědy a techniky.

(730) **Národní technické muzeum**, Kostelní 42, Praha 7, 17078, CZ

(210) **O-499124**

(220) 22.10.2012

(320) 22.10.2012

(511) 9, 16, 41, 42

(540)

Železniční muzeum NTM

(510) (9) veškeré počítačové programy a software bez ohledu na záznamová média nebo prostředky šíření, to je software nahraný na magnetických médiích nebo stažený ze vzdálené počítačové sítě; (16) papír, lepenka a výrobky z těchto materiálů, které nejsou zařazeny do jiných tříd, tiskárenské výrobky, potřeby pro knižní vazby, fotografie, papírenské zboží, lepidla pro papírenství nebo domácnost, materiál pro umělce, štetce, psací stroje a kancelářské potřeby (vyjímaje nábytek), učební a vyučovací pomůcky s výjimkou přístrojů; (41) služby týkající se výchovy osob nebo drezúry zvířat ve všech formách, služby, jejichž hlavním cílem jsou zábava, rozptýlení nebo rekreace osob, prezentace vizuálního umění nebo literatury veřejnosti pro kulturní a vzdělávací účely; (42) služby techniků, kteří provádějí vyhodnocení, odhady, výzkum a posudky v oblasti vědy a techniky.

(730) **Národní technické muzeum**, Kostelní 42, Praha 7, 17078, CZ

(210) **O-499246**

(220) 29.10.2012

(320) 29.10.2012

(511) 3, 5

(540)

SUNIL

(510) (3) čisticí prostředky obsažené v této třídě 3, přípravky a substance pro péči o prádlo, prací prostředky, bělicí prostředky, aviváž, přípravky na odstraňování skvrn, prostředky k ožívování vzhledu oblečení a textilií, ostatní prostředky pro péči o prádlo obsažené v této třídě 3, mýdla, mýdla k projašňování textilií, prostředky na mytí a čištění rukou, škrob na prádlo, vonné sáčky obsažené v této třídě 3, vonné ubrousky obsažené v této třídě 3, přípravky na čištění, leštění, odmašťování a broušení, deodoranty pro osobní potřebu, parfémovaná voda; (5) deodoranty pro textílie a oblečení ve formě tekutin, pudrů, krémů a sprejů.

(730) **fit GmbH**, Am Werk 9, Zittau, 02788, DE

(740) Ing. Jiří Malůšek, Mendlovo nám. 1a, Brno, 60300

(210) **O-499249**

(220) 29.10.2012

(320) 29.10.2012

(511) 44

(540)



(510) (44) stomatologické služby.

(590) Barevná

(730) **Yurchenko Maksim**, Slávy Horníka 150/17, Praha 5, 15000, CZ

(210) **O-499253**

(220) 29.10.2012

(320) 29.10.2012

(511) 1, 6, 20

(540)



(510) (1) lepidla pro průmyslové účely; (6) kovové stavební materiály, hmoždinky (kovové); (20) hmožděnky do zdi (nekovové), hmoždinky (nekovové).

(730) **WH-KOTE, s.r.o.**, Mezi Vodami 1955/19, Praha 4, 14300, CZ

(210) **O-499282**
(220) 29.10.2012
(320) 29.10.2012
(511) 9, 35, 42
(540)

IdeaBakery

(510) (9) počítačový software pro jiné, data, databáze a jiné informační produkty na nosičích elektronických informací, související software, multimediální aplikace, 3D animace, programové vybavení pro informační technologie a pro komunikaci, programové vybavení umožňující elektronické obchodování, videohry, nahraný software na CD a DVD discích a magnetických médiích; (35) inzertní a reklamní činnost, reklama na Internetu, zajištění reklamních kampaní, poskytování obchodních informací po Internetu, komerční využití Internetu, dalších elektronických médií a jejich vyhledávacích služeb v rámci této třídy, správa informačních databází, on-line inzerce, prezentace uživatelů na stránkách World Wide Web v počítačové síti Internet; (42) počítačové služby, zejména tvorba, aktualizace a údržba počítačových systémů pro jiné, vývoj, aktualizace a údržba počítačového software k užití v obchodě a pro obchodní operace, vypracování programů pro hromadné zpracování dat, tvorba informačních databází, tvorba WWW stránek a internetových aplikací, interaktivních programů, multimediálních aplikací, počítačová grafika, navrhování počítačového designu, počítačové animace a vizualizace.

(730) **Beneš & Michl s.r.o.**, Masarykova 91, Plzeň, 31200, CZ

(210) **O-499289**
(220) 30.10.2012
(320) 30.10.2012
(511) 9, 16, 35, 38, 41, 42
(540)



(510) (9) data, databáze a jiné informační produkty na nosičích dat a v elektronických datových, informačních telekomunikačních sítích všeho druhu, nosiče dat všeho druhu spadající do třídy 9, elektronické a datové sítě, multimediální aplikace, elektronická periodika, počítače, programové vybavení pro informační technologie a pro komunikaci, programové vybavení umožňující elektronické obchodování, nahraný software; (16) periodický a neperiodický tisk, atlasy, časopisy, fotografie, kalendáře, kancelářské potřeby (vyjímaje nábytek), katalogy, knihy, noviny, papírenské výrobky, prospekty, mapy, obtisky, pohlednice, reprodukce, samolepky, tiskoviny, reklamní, propagační a užitkové výrobky z papíru, informační, reklamní a propagační tiskoviny, papírové a plastové tašky, tužky, těžítka; (35) služby poradenství v obchodní činnosti, podnikatelské nebo obchodní informace, propagační a marketingová činnost, on-line inzertní činnost, komerční využití Internetu v oblastech komerčních internetových médií a vyhledávacích služeb v rámci této třídy, prezentace uživatelů na stránkách World Wide Web a počítačové síti Internet, překlad informací do počítačové databáze, průzkum trhu, public relations, administrativní práce, direct mailové služby, reklamní, inzertní a propagační činnost, pořádání výstav, veletrhů a propagačních akcí pro obchodní a reklamní účely, rozšiřování reklamních nebo inzertních materiálů; (38) elektronická pošta, počítačová komunikace, přenos zpráv a obrazových informací pomocí počítače, distribuce informací pomocí komunikace mezi sítěmi, přenos informací po Internetu, služby přenosu publikací na nosičích přenášených po síti, přenos zpráv a obrazových informací pomocí počítače, šíření elektronických časopisů, periodik a knih v elektronické podobě; (41) agenturní činnost v oblasti kultury, elektronické publikování, informace o možnostech rozptýlení, zábavy a vzdělávání, organizování kulturních nebo vzdělávacích výstav a soutěží, vydávání textů s výjimkou reklamních nebo náborových, zábava, vydávání CD-ROM titulů, informace o výchově a vzdělávání, výroba audiovizuálních děl, organizování a vedení odborných kurzů, školení, seminářů, vzdělávací informace,

tvorba elektronických časopisů, periodik, knih, tvorba rozhlasových a televizních pořadů; (42) tvorba software, programování, aktualizace a údržba programového vybavení, programování internetových databázových systémů a internetových aplikací, tvorba multimediálních dokumentů, prezentací, aplikací, katalogů, konstrukce WWW prezentací, tvorba informačních databází, hosting webových stránek, převádění médií do elektronické podoby, tvorba (programování) elektronických časopisů, periodik a knih.

(730) **Babiš Andrej Ing.**, Františka Zemana 876, Praha - západ, Průhonice, 25243, CZ

(740) Ing. Václav Kratochvíl, Husnikova 2086/22, Praha 13, 15800

(210) **O-499291**
(220) 30.10.2012
(320) 30.10.2012
(511) 1, 2, 17, 19, 37
(540)



(510) (1) chemické výrobky určené pro průmysl a pro použití ve stavebnictví, lepidla, pojiva, tmely a silikony uvedené v této třídě, lepidla pro průmysl a stavebnictví; (2) barvy, nátěry, laky, značkovací barvy, pojící základní nátěry, lepidla pro barvy, penetrační nátěry, impregnační nátěry (s výjimkou chemikálií), technické spreje v rámci této třídy; (17) izolační nátěry, hydroizolační nátěry, izolační omítky, hydroizolační hmoty a materiály, izolační hmoty a materiály, asfaltové hydroizolace, izolační tmely a stěrky, tmely na bázi polyuretanů, akrylátu a silikonu, materiály těsnící na bázi asfaltu, smůly a bitumenu; (19) asfalty, bitumeny a živice, stavební materiály nekovové, spojovací materiály nekovové, stavení plastové profily, bitumenové pásy, bitumenové nátěry; (37) provádění staveb, jejich změny a odstraňování, stavební činnost, zprostředkovatelská a poradenská činnost ve stavebnictví.

(590) Barevná

(730) **Road technologies s.r.o.**, Ježnická 1740/80, Krnov - Pod Bezručovým vrchem, 79401, CZ

(740) Hák Janeček & Švestka, Patentová a známková kancelář, Mgr. Jaroslav Švestka, U Průhonu 5, Praha 7, 17000

(210) **O-499438**
(220) 02.11.2012
(320) 02.11.2012
(511) 25, 35, 41
(540)



(510) (25) bundy sportovní, bundy sportovní s kapucí (s kožešinou nebo plyšovou vložkou), čapky (přiléhavé), čelenky, čepice, čepice se štítkem, čepice s kšiltu, chrániče uší (proti chladu, jako pokrývka hlavy), kabátky krátké, kabáty (svrchní -), kalhoty, konfekce, košile, kravaty, legíny, oblečení, oděv svrchní, oděvy, oděvy z napodobenin kůže, opasky, pláště, plavky dámské, plavky pánské, pletené zboží (stávkové zboží), pokrývky hlavy, ponožky, potítka, pulovry, punčochy, pyžama, rukavice, rukavice bez prstů, rukavice palcové, saka, sandály, sandály koupací, sukně, svetry, svetry silně vlněné, svetry, bundy sportovní, šály, šály na krk, šátky kolem krku, šaty dámské, šněrovací boty, štitky (na čepice), tílka, košilky, nátlčníky, trička, vesty; (35) módní přehlídky pro reklamní účely (organizace -), pronájem reklamní doby v komunikačních médiích, pronájem reklamních materiálů, pronájem reklamních ploch, předvádění zboží, subdodavatelské služby (obchodní pomoc), zprostředkovatelské

služby v oblasti obchodu v rámci třídy; (41) filmové projekce, módní přehlídky pro zábavu (organizace), organizace a pořádání koncertů, organizování plesů, organizování představení (manažerské služby), organizování soutěží (vzdělávacích nebo zábavných), organizování sportovních soutěží, plánování a organizování večírků, rekreace (služby pro oddech a -), soutěže krásy (pořádání -), zábava (služby -), zábava, pobavení, živé představení, živé vystoupení (organizování -).

(730) **TOVARNA.CZ, s.r.o.**, Na Okraji 1947, Brandýs nad Labem, 25001, CZ

(210) **O-499444**

(220) 02.11.2012

(320) 02.11.2012

(511) 35, 41

(540)



(510) (35) obchodní management pro sportovce, reklama (propagace), reklamní materiály (rozšiřování) zákazníkům (letáky, prospekty, tisky, vzorky); (41) klubové služby (výchovně-zábavné), organizování představení (manažerské služby), organizování soutěží (vzdělávacích nebo zábavných), organizování sportovních soutěží, školení, vyučování, tělesná výchova, vyučování (instruktažní služby), živé představení, živé představení (organizování), gymnastický výcvik, výcvik (instruktažní).

(590) Barevná

(730) **RRC Silueta, o.s.**, Šimáčkova 16, Praha 7, 17000, CZ

(740) Mgr. Marek Hoskovec, advokát, Hyberská 20, Praha 1, 11000

(210) **O-499446**

(220) 02.11.2012

(320) 02.11.2012

(511) 45

(540)



(510) (45) právní služby.

(590) Barevná

(730) **JUDr. Petr Novotný**, Jugoslávských partyzánů 1599/31, Praha 6, 16000, CZ

(210) **O-499515**

(220) 06.11.2012

(320) 06.11.2012

(511) 10, 25, 35

(540)



(510) (10) zdravotní a ortopedické ponožky a podkolenky, včetně výrobků s antibakteriální úpravou, diabetes ponožky, kompresní ponožky, ortopedické bandáže na zpevnění kloubů, ortopedické návleky; (25) pánské, dámské, dětské prádlo, pánské, dámské, dětské oděvy a textilní výrobky všeho druhu, jako jsou ponožky,

podkolenky, punčochové zboží, silonové punčocháče a veškeré silonové výrobky, obsažené v této třídě, slipy, trenýrky, boxersortky, spodky, kalhotky, kalhotky s nohavičkou, stahovací kalhotky, podprsenky, lambády, korzety, živůtky, podvazky, erotické prádlo, noční oblečení, nátělníky, spodní košilky, bavlněná trika, elastické kalhoty, tepláky, teplákové soupravy, mikiny, roláky, svetry, sportovní oblečení, oblečení a textilní vybavení pro cyklisty a cykloturisty, jako jsou cyklistické kalhoty, trika, dresy, bundy, čepice a šátky, cyklistické rukavice bez prstů, cyklistické pláštěnky, cyklistická obuv, elastická trika, halenky, šaty, kostýmy, sukně, body, kombinézy, saka, košile, pilotky, vesty, kabáty, pláštěnky, noční košile, pyžama, overaly, stejnozářez, oblečení pro sport, turistiku, wellness a volný čas, návleky na ruce a nohy, potítka, plavky a plážové oblečení, župany, vázanky, motýlky, šály, šátky, klobouky, čepice, čelenky, barety, rukavice, zástěry, veškeré druhy džínových oděvů a prádla, obuv všeho druhu, polobotky, domácí a sportovní obuv, vysoké boty; (35) zprostředkovatelská činnost v oblasti obchodu, export a import, vše pro výrobky uvedené ve tř. 10 a 25.

(730) **Matušinec Josef**, Palackého 137, Vsetín, 75501, CZ

(740) Ing. Petr Soukup, Videňská 8, Olomouc, 77200

(210) **O-499589**

(220) 08.11.2012

(320) 08.11.2012

(511) 16, 35, 38, 41

(540)



(510) (16) tiskoviny všeho druhu, zejména noviny, časopisy, knihy, propagační materiály - v rámci této třídy; (35) reklamní, inzertní a propagační činnosti, komerční informační servis; (38) šíření elektronických časopisů, informací, elektronických periodik, knih v elektronické podobě prostřednictvím elektronické, telekomunikační nebo počítačové sítě, zejména Internetu; (41) vydavatelská a nakladatelská činnost, vydávání odborných, vzdělávacích a zábavných zpráv a publikací, vydávání statistických zpráv a informací, zprostředkovatelská činnost v oblasti vydávání tiskovin.

(730) **ORIO s.r.o.**, Kounická 19, Praha 10, 10000, CZ

(210) **O-499720**

(220) 13.11.2012

(320) 13.11.2012

(511) 6, 17, 19, 35

(540)

KOMÍNSTAR

(510) (6) kovové stavební materiály, kovové trubky, kovové komínové nástavce a tvarovky, kovové dveře, dvířka a mřížky; (17) izolační materiály, izolační stavební materiály; (19) nekovové stavební materiály, tvárnice, trubky, tvarovky, šamotové součásti komínů; (35) prodej a internetový prodej výrobků spadajících do tříd 6, 17, 19.

(730) **KOMÍN-STAV s.r.o.**, Nová Lipová 638, Velké Popovice, 25169, CZ

(210) **O-499875**

(220) 19.11.2012

(320) 19.11.2012

(511) 4, 16, 37, 39

(540)

LA-TRANSGAS

(510) (4) zkvapalněné topné plyny a jejich směsi, plynná, kapalná a tuhá paliva, maziva, topné plyny; (16) balící fólie z umělých hmot, obalové materiály a materiály pro ochranu výrobků a jejich povrchů vyrobené z plastů nebo papíru, smršťovací a na tlak citlivé fólie pro balení, ochranu a maskování; (37) montáž, opravy a revize plynových zařízení, plnění tlakových nádob na plyny, pronájem technologií čerpacích stanic a tlakových nádob na plyny, plnění tlakových nádob plynem, montáž, opravy a

revize vyhrazených plynových zařízení, plynové čerpací stanice; (511) 25, 35, 41
(39) doprava a skladování paliv a maziv, nákladní doprava, (540)
pronájem motorových vozidel, skladování, přeprava plynu.

(730) **LA -TRANS GAS LNÁŘE s.r.o.**, Lnáře 243, Strakonice, 38742, CZ

(740) AK Helena Ottová, JUDr. Helena Ottová, Sady Pětatřicátníků 31, Plzeň, 30100

LODENICA

(210) **O-500108**

(220) 27.11.2012

(320) 27.11.2012

(511) 42

(540)



(510) (42) provoz webových stránek - zpracování software v oblasti on-line přehrávačů.

(730) **FIR Global s.r.o.**, Hráského 1928/21, Praha 4, 14800, CZ

(740) DOSOFF s.r.o., Dalevskiy Bogdan, Šumperská 381, Praha 9, 19900

(210) **O-500120**

(220) 28.11.2012

(320) 28.11.2012

(511) 43

(540)



(510) (43) hotelové služby, poskytování přechodného ubytování, restaurace, kavárny.

(730) **ABC Českého Hospodářství a.s.**, Šostakovičovo nám. 1515, Praha 5, 15500, CZ

(740) Ing. Květoslava Kubičková, Doubravčická 2201, Praha 10, 10000

(210) **O-500172**

(220) 29.11.2012

(320) 29.11.2012

(511) 1, 2, 9, 37

(540)



(510) (1) fotografický papír; (2) tonery do tiskáren, inkousty a barvy do tiskáren, tonery pro fotokopírky, inkousty a barvy pro fotokopírky, tonerové náplně pro tiskárny a kopírovací přístroje, tiskařské barvy, tiskové barvy, tuše; (9) počítačové programy, počítačový hardware, počítačový software, monitory, nosiče zvukových nahrávek, notebooky, CD disky, DVD disky, plastové obaly pro CD disky, plastové obaly pro DVD disky, komponenty a periferní zařízení počítače, tiskárny, tiskové hlavy do tiskáren, technické vybavení počítače, počítačová paměťová zařízení, elektronické publikace; (37) doplňování kazet s tonerem.

(590) Barevná

(730) **IT TRADE, a.s.**, Štěrboholská 184/28, Praha 10, 10200, CZ

(740) JUDr. Karel Fiala, V Jámě 1, Praha 1, 11000

(210) **O-500203**

(220) 30.11.2012

(320) 30.11.2012

(510) (25) klobouky, bundy, maskarní kostýmy, šátky, závoje, sportovní oblečení, tílka, trička, košile, kravaty, kalhoty, opasky, pláště, pulovry, svetry, vesty, čepice, kšilty jako pokrývky hlavy, oděvy, kapuce, kombinézy, šátky, šály, saka, oblečení z papíru, čelenky, punčochy, punčochové kalhoty, sportovní obuv, galose; (35) organizování výstav pro obchodní a reklamní účely, zásilkové reklamní služby, pomoc při řízení obchodní činnosti, poskytování obchodních a/nebo podnikatelských informací, vylepování plakátů, rozšiřování reklamních zpráv, zveřejňování reklamních textů, vydávání a aktualizování reklamních a/nebo náborových textů včetně elektronických médií (on-line) v počítačových komunikačních sítích, reklama, tvorba a zprostředkování rozhlasové a televizní reklamy, rozhlasová reklama, obchodní a/nebo podnikatelský průzkum, vztahy s veřejností, televizní reklama, reklamní agentury, předvádění (služby modelek) pro reklamní účely a podporu prodeje, pronájem reklamních ploch, prostorů a materiálů, podpora prodeje (pro třetí osoby), marketingové služby, obchodní management v oblasti umění, řazení a třídění dat do počítačových databází; (41) organizování živých vystoupení, organizování plesů, organizování hudebních vystoupení a soutěží krásy, rezervace vstupenek, zábavní parky, obveselení, zábava, pobavení, půjčování filmových promítacích přístrojů a příslušenství, organizování vědomostních nebo zábavních soutěží, pronájem dekorací, vydávání textů s výjimkou reklamních nebo náborových, vzdělávání, pronájem audionahrávek, půjčování filmů, filmová tvorba, služby agentur zprostředkovávajících divadelní, koncertní a varietní umělce, vydávání knih, pronájem televizních přijímačů, výroba televizních programů, služby poskytované orchestry, divadelní představení, výroba divadelních a/nebo jiných představení, televizní zábava, umělecké módní agentury, výchovně-zábavné klubové služby, organizování kolokvií, organizování a vedení konferencí, organizování a vedení kongresů, informace o výchově a vzdělávání, informace o možnostech zábavy, organizování kulturních nebo vzdělávacích výstav, služby klubů zdraví, organizování seminářů, organizování a vedení symposií, výroba videofilmů, stříhání videopásků, kulturní a sportovní služby v kempech.

(730) **TOPFEST, s.r.o.**, Nevězova 6C, 821 01 Bratislava, SK

(740) Ing. Zdeněk Kučera, Dlouhá 207 (P.O.BOX 92), Slušovice, 76315

(210) **O-500229**

(220) 03.12.2012

(320) 03.12.2012

(511) 7, 11, 35, 37

(540)

Wastech

(510) (7) kalová čerpadla pro sociální zařízení a kuchyně; (11) tlačné ventily s omezenou dobou výtoku pro umyvadla, sprchy, pisoáry a WC, solenoidové ventily, sprchové sestavy, sprchové panely, sprchové sloupce, termostatické baterie a ventily pro směšování teplé a studené vody, termostatické ventily pro ohřev vody párou, vodní filtry, redukční ventily, indikátory průtoku, zařízení pro fyzikální a chemickou úpravu pitných, technologických a odpadních vod, zařízení pro úpravu a využití dešťové vody, výměníky, vyvíječe páry, bezpečnostní sprchy; (35) pomoc při řízení obchodní činnosti, obchodní administrativa; (37) instalační a opravářské služby.

(730) **KONCEPT EKOTECH s.r.o.**, Za zámečkem 746/3a, Praha 5 - Jinonice, 15800, CZ

(210) **O-500231**

(220) 03.12.2012

(320) 03.12.2012

(511) 17, 19

(540)



- (510) (17) kaučuk, gutaperča, guma, azbest, slída a výrobky z těchto materiálů, které nejsou zahrnuty do jiných tříd, polotovary z plastických hmot, materiály těsnící, ucpávací a izolační, ohebné trubky nekovové; (19) stavební materiály (nekovové), zejména obkládačky, dlaždice, krytinové tašky, obkladové desky (nekovové), nekovové pevné trubky pro stavební účely, asfalt, smola a bitumen, nekovové přenosné stavby, pomníky ne z kovu.
- (590) Barevná
- (730) **Zakrytoe aktsionerhoe obschestvo TechnoNICOL**, Krymsky Val 8, 119049 Moskva, RU
- (740) Společná advokátní kancelář Všečeka Zelený Švorčík Kalenský a partneři, JUDr. Michal Havlík, Hálkova 2, Praha 2, 12000

(210) **O-500263**
(220) 04.12.2012
(320) 04.12.2012
(511) 33
(540)

Na Pečení Bousov

- (510) (33) alkoholické nápoje.
(730) **AP LIQUORS s.r.o.**, Tovární 340, Dolní Bousov, 29404, CZ

(210) **O-500355**
(220) 07.12.2012
(320) 07.12.2012
(511) 29, 40
(540)

SEDLÁCKÉ BRAMBŮRKY SOLENÉ TOMÁŠ BENEDÍK

- (510) (29) brambůrky, bramborové lupínky; (40) výroba brambůrek a bramborových lupínků.
(730) **Benedík Tomáš**, Ostrožská 246, Veselí nad Moravou, 69801, CZ

(210) **O-500946**
(220) 08.01.2013
(320) 08.01.2013
(511) 9, 38, 42
(540)

HAVIT

- (510) (9) data, databáze a jiné informační produkty na magnetických, elektronických a optických nosičích, související software, software pro správu a využití dat, data vložená na elektronických, magnetických, optických a jiných nosičích, elektronické a datové sítě, elektronické databáze, multimediální aplikace, 3D animace, multimediální informační katalogy, elektronické časopisy, elektronická periodika a knihy v elektronické podobě, software pro počítače, programové vybavení pro informační technologie a pro komunikaci, programové vybavení umožňující elektronické obchodování, videohry, nahraný software na CD a DVD discích a magnetických médiích, magnetické disky, optické disky, systémy informačních technologií zařazené do tř. 9; (38) informační kancelář, samostatný přenos dat nebo informací prostřednictvím telekomunikačních zařízení, počítačů, mobilních telefonů, služby zabezpečující audiovizuální komunikaci prostřednictvím informačních telekomunikačních sítí, kupř. počítačové sítě Internet, mobilních telefonů, satelitu apod., rozšiřování, zveřejňování a přenos informací prostřednictvím informačních a telekomunikačních zařízení a sítí, mobilních telefonů, satelitů atp., výměna a šíření informací a zpráv pomocí telekomunikačních sítí, datových sítí, informační nebo komunikační nebo elektronické techniky, on-line chat room/diskusní skupiny na Internetu a na síti mobilních telefonů, elektronické nástěnky (služby) - telekomunikační služby, poskytování přístupu k on-line službám, služby webových portálů, komunikace mobilními telefony a počítačová komunikace, posílání zpráv, pošta (elektronická), přenos zpráv a

obrazových informací pomocí počítačů, šíření elektronických publikací v elektronické podobě pomocí počítačových a telekomunikačních sítí, pomocí mobilních telefonů, satelitu atp., komunikace a transakce v síti, služby datové sítě, pronájem informačních a komunikačních míst, služby krátkých textových zpráv a mobilních multimediálních zpráv MMS; (42) návrhy, strukturování a programování či jiné vytváření počítačových programů a počítačových systémů, zejména programového vybavení internetových, intranetových či jiných síťových serverů, serverových stanic a systémů, včetně jejich instalace, zavádění, aktualizace a údržby, návrhy, strukturování a programování či jiné vytváření databází, jiných datových systémů a aplikací pro jejich zpracování, včetně jejich poskytování, přístupu k nim a jejich instalace, zavádění, aktualizace a údržby, návrhy, strukturování a programování či jiné vytváření internetových či intranetových počítačových stránek a nástěnek (webpages a websites) a internetových či intranetových aplikací, včetně jejich instalace, zavádění, aktualizace a údržby, hostování (poskytování volného prostoru) pro internetové či intranetové počítačové stránky a nástěnky (webpages a websites) nebo hostování (poskytování volného prostoru) v rámci těchto stránek či nástěnek, hostování (poskytování volného prostoru) pro internetové či intranetové aplikace, převod (konverze) počítačových programů, dat či jiných údajů v elektronické podobě z různých formátů do jiných formátů, převod (konverze) dokumentů, dat či jiných údajů z fyzických médií na elektronická média.

- (730) **HAVIT, s.r.o.**, Pod akáty 48, Praha 5, 15900, CZ
(740) **BOHEMIA PATENT, Ing. Jana Vanděliková**, Vodičkova 791/41, Praha 1 - Nové Město, 11000

(210) **O-501082**
(220) 14.01.2013
(320) 14.01.2013
(511) 36, 39
(540)



- (510) (36) pronájem nemovitostí; (39) autobusová doprava, parkovací plochy (pronájem).
(730) **ČSAD Praha holding a.s.**, Pod Výtopnou 13/10, Praha 8 - Karlín, 18600, CZ

(210) **O-501086**
(220) 14.01.2013
(320) 14.01.2013
(511) 9, 25, 40
(540)



- (510) (9) ochranné oděvy; (25) pracovní oděvy, bundy, čepice, kabáty, kalhoty, kapuce, kombinézy pracovní, košile, límce, oblečení, oděvy, oděvy nepromokavé, pláště pracovní, prádlo spodní pohlcující pot, pulovry, sukně, šatové sukně, trička, vesty, zástěry, kalhoty s láclem, kalhoty do pasu, košile, pláště, overaly, vesty, kombinézy, zimní bundy, blůzy, mikiny; (40) oděvy (úprava), stříhání látek, textil (úprava a zpracování).
(730) **ALTREVA, spol. s r.o.**, Brněnská 331, Třebíč, 67401, CZ

(210) **O-501098**
(220) 14.01.2013
(320) 14.01.2013
(511) 7, 17, 40, 42

(540)



- (510) (7) formy pro vstřikovací lití umělých hmot, formy pro tlakové lití kovů; (17) technické výlisky z plastických hmot pro automobilový a letecký průmysl; (40) zpracování materiálů, zpracování a úprava plastických hmot; (42) projektová činnost v oblasti uvedených výrobků, výzkum a vývoj v oblasti zpracování plastů.
- (730) **MB TOOL s.r.o.**, Lutín - Třebčín 222, 78342, CZ
- (740) PROPATENT, Ing. Vlasta Sedláčková, Ke Kateřinkám 1393, Praha 4, 14900

(210) **O-501168**

(220) 16.01.2013
(320) 16.01.2013
(511) 32
(540)

ADMIRÁL

- (510) (32) piva, lehká piva i ležáky.
- (730) **Centrum Pivovar a.s.**, Laubova 1729/8, Praha 3 - Vinohrady, 13000, CZ

(210) **O-501234**

(220) 18.01.2013
(320) 18.01.2013
(511) 1
(540)

AQUA gelo

- (510) (1) mrazuvzdorná kapalina.
- (730) **Francová Olga Ing.**, Rychtářská 1396/4, Praha 6, 16000, CZ

(210) **O-501357**

(220) 24.01.2013
(320) 24.01.2013
(511) 29
(540)



- (510) (29) mléko, sýry, mléčné výrobky, sýrové pomazánky a potraviny na bázi sýrů, jedlé oleje a tuky, margarín, máslo, mléčné nápoje (s převahou mléka), kulinářské přípravky na bázi mléka a smetany.
- (590) Barevná
- (730) **EDELWEISS GMBH & CO. KG**, Oberstdorfer Strasse 7, Kempten, DE
- (740) KANIA, SEDLÁK, SMOLA Patentová a známková kancelář, Ing. František Kania, Mendlovo nám. 1a, Brno, 60300

(210) **O-501420**

(220) 28.01.2013
(320) 28.01.2013
(511) 3, 5, 35, 44
(540)



- (510) (3) aloe vera pro kosmetické účely (přípravky -), aroma (éterické oleje), éterické oleje, jasmínový olej, kosmetické přípravky, koupele (kosmetické přípravky do -), krémy (kosmetické -), levandulový olej, mandlové mléko pro kosmetické účely,

mandlový olej, masážní gely jiné než pro léčebné účely, mýdlo proti pocení, oleje pro kosmetické účely, opalovací přípravky, opalovací přípravky (kosmetika), pleťová voda pro kosmetické účely, růžový olej, šampóny, přírodní kosmetika; (5) algináty - potravinové doplňky, balzámy pro lékařské účely, bílkovina potravinový doplněk, bolest hlavy (prostředky proti -), bradavice (tyčinky proti -), bylinné čaje pro lékařské účely, byliny (léčivé -), čaj astmatický, čaje léčivé, dezinfekční přípravky pro hygienické účely, doplňky potravy, minerální, doplňky výživové, enzymatické přípravky pro lékařské účely, enzymatické přípravky pro zvěrolékařské účely, enzymy - potravinové doplňky, glukóza - potravinové doplňky, hemoroidy (přípravky proti -), hořčicový olej pro lékařské účely, houby hojivé (ne potravina), hubnutí (lékařské přípravky pro -), chladivé spreje pro lékařské účely, jalap (výtažek z jalapového kořene - projímadlo), koprový výtažek, kořený (léčivé -), koupel (terapeutické přípravky do -), koupele zdravotní (mořská voda pro -), kuří oka (léčiva na -), lecitin (potravinové doplňky), lněné potravinové doplňky, masti na popáleniny od slunce, nápoje léčivé, pokožka (farmaceutické přípravky pro péči o -), popáleniny (přípravky pro ošetření -), potravinové doplňky pro zvířata, potrava pro kojence, potravinové doplňky z lněného oleje, potravinové doplňky z pšeničných klíčků, proteinové potravinové doplňky, proteinové doplňky pro zvířata, vlákniny výživové, zácpa (léčiva pro zmírnění -), potravinové doplňky; (35) dodavatelské služby pro třetí osoby (nákup výrobků a služeb pro jiné podniky), komerční informace a rady pro spotřebitele (spotřebitelská poradna); (44) poradenství v oblasti zdravé výživy a zdravého životního stylu.

(590) Barevná

(730) **IMUNOTOP CZ s.r.o.**, Na Lánech 764, Litomyšl, 57001, CZ

(210) **O-501572**

(220) 01.02.2013
(320) 01.02.2013
(511) 1, 2, 3
(540)

MEDILON

- (510) (1) chemické výrobky určené pro průmysl, hasící látky, hasící prostředky, hasební sloučeniny, hasící směsi; (2) barvy, nátěry, laky, ochranné výrobky proti korozi a proti deteriorizaci dřeva, barviva, mořidla, přírodní pryskyřice v surovém stavu; (3) kosmetika, parfumerie, drogerie, přípravky pro bělení, prostředky k praní, přípravky pro čištění, leštění, odmašťování a broušení, přípravky k péči o tělo, mýdla, šampóny, prostředky na odstraňování skvrn.

(730) **LIFRAGIN, s.r.o.**, Hrubčice 283, Hrubčice, 79821, CZ

(740) Ing. Zdeněk Kučera, Dlouhá 207 (P.O.BOX 92), Slušovice, 76315

(210) **O-501704**

(220) 07.02.2013
(320) 07.02.2013
(511) 9, 16, 35, 41
(540)

HVĚZDY NAD JEZEREM

- (510) (9) filmy v rámci této třídy, nosiče záznamů, televizní a audiovizuální programy, videoprogramy, audio-programy, videokazety, audiokazety, filmová díla, zábavné pořady hudební a audiovizuální díla, CD disky, počítačové hry, informace a záznamy na jakémkoli nosiči - v rámci této třídy; (16) tiskoviny periodické i neperiodické, fotografie, katalogy, výrobky z papíru, letáky, plakáty, kancelářské potřeby, knihy; (35) merchandising, reklamní, inzertní a propagační činnost, pořádání výstav a veletrhů za účelem prezentace, propagace a prodeje; (41) multižánrový kulturní festival, filmový a televizní festival, filmová a televizní soutěž, mezinárodní přehlídka filmů, pořadů televize a videa, tvorba videoprogramů, televizních a filmových programů a audiovizuálních děl, zábavní pořady, koncerty, divadelní a hudební vystoupení, kulturní a výchovná činnost, nahrávání nosičů zvukových nebo obrazově zvukových, TV produkce, filmová produkce, tvorba, výroba zábavných programů a pořadů, agenturní činnost v oblasti kultury, zprostředkování v oblasti kultury, pořádání výstav a veletrhů k výchovným a kulturním účelům, nakladatelství a vydavatelství.

- (730) **FEBIO s.r.o.**, Vejvodova 941/4, Praha 1, 11000, CZ (540)
(740) PROPATENT, Ing. Vlasta Sedláčková, Ke Kateřinkám 1393, Praha 4, 14900

- (210) **O-501795**
(220) 12.02.2013
(320) 12.02.2013
(511) 35, 36, 45
(540)



- (510) (35) komerční informace a rady pro spotřebitele (spotřebitelská poradna), kopírování nebo rozmnožování (reprodukce) dokumentů, dokladů a podobně, obchodní činnost (služby, poradenství v -), poradenství v obchodní činnosti, poradenství při vedení podniků, poradenství (podnikové -) a obchodní management, komerční správa licencí na výrobky a služby ostatních; (36) daňové odhady (služby), finanční analýzy, finanční informace, finanční poradenství, konzultační služby (finanční -), likvidace podniků (služby -) (finanční záležitosti); (45) duševní vlastnictví (konzultační služby v oblasti -), názvy domén (registrace) (právní služby), právnícké (komerční služby), počítačový software (poskytování licencí) (právní služby).
(590) Barevná
(730) **Legal Rescue Service s.r.o.**, V Holešovičkách 1579/24, Praha 8, 18000, CZ

- (210) **O-501796**
(220) 12.02.2013
(320) 12.02.2013
(511) 28, 35, 41
(540)



- (510) (28) hry, hračky, potřeby pro gymnastiku a sport spadající do této třídy, vánoční ozdoby, hrací karty, kostky stavebnicové, stavebnice, pokojíčky pro panenky, hry společenské, hry stolní, šachy, káča, vlček (hračky); (35) pomoc při řízení obchodní činnosti, obchodní administrativa, kancelářské práce, propagační publikace - rozšiřování, inzercie reklamní, reklamní texty (psaní) pro třetí osoby, reklama on-line, aktualizace reklamních materiálů, výstavy - organizování výstav na pomoc obchodu a výstav reklamních, přeskupování různých výrobků (kromě jejich přepravy) pro třetí osoby za účelem umožnit spotřebiteli, aby si tyto výrobky mohl pohodlně prohlížet a nakupovat, inzertní a reklamní činnost, reklama a propagace, maloobchod, velkoobchod, internetový obchod, obchod provozovaný mimo řádné provozovny, zprostředkování obchodu, a to vše s výrobky ve třídách 1 až 34; (41) umělecká agentura - v rámci této třídy, výchova, školení (formace), zábava, sportovní a kulturní aktivity, výstavy - organizování kulturních výstav, digitální zpracování obrazu (služby -).
(730) **DETOA Albrechtice, s.r.o.**, Jiřetín pod Bukovou 6, Albrechtice v Jizerských horách, 46843, CZ
(740) RETROPATENT s.r.o., Mgr. Kamil Kolátor, Dolní nám. 5/679, Jablonec nad Nisou, 46601

- (210) **O-501797**
(220) 12.02.2013
(320) 12.02.2013
(511) 35, 36, 37, 39, 40, 42



- (510) (35) propagační, reklamní činnost všeho druhu, pořádání tematických soutěží komerčního charakteru, souvisejících s architekturou, stavebnictvím a průmyslem stavebních hmot a stavebních materiálů, pořádání a organizování tematických výstav a veletrhů komerčního charakteru v oboru architektury, stavebnictví a průmyslu stavebních hmot a stavebních materiálů, zprostředkovatelské služby v oblasti nákupu a prodeje zboží uvedeného ve třídách 6, 17 a 19; (36) činnost realitní kanceláře, správa a údržba nemovitostí, zprostředkování nemovitostí, finanční informace a služby, správa majetku, pronájem nemovitostí, bytů a nebytových prostor včetně poskytování jiných než základních služeb zajišťujících řádný provoz nemovitostí, bytů a nebytových prostor, spadajících do této třídy, investorská činnost ve výstavbě; (37) dodavatelské činnosti pro třetí osoby v investiční výstavbě, ve výstavbě bytů a nemovitostí, stavební činnost a veškeré služby s tím související spadající do této třídy, provádění stavebních prací, zejména staveb občanských, průmyslových a inženýrských, provádění podzemních staveb, provádění staveb na klíč, veškeré stavební práce, truhlářské a tesařské služby, sádrokartónové práce a montáž sádrokartónových konstrukcí i podhledů, montáž zdvojených podlah, provádění izolace objektů a střech, asfaltování, zateplování a čištění budov, rekonstrukce, modernizace a opravy nemovitostí, bytového a nebytového fondu, odstraňování staveb, vodoinstalatérství a topenářství, zprostředkovatelské činnosti v oblasti stavebnictví a služeb souvisejících jako obstarávání stavebních povolení, stavební dozor, zprostředkování kolaudace staveb, pronájem bagrů, rypadel, buldozerů, jeřábů, stavebních, důlních a razicích strojů, pronájem lešení, strojů k hutnění povrchů, ke stavbě pozemních komunikací a stavební mechanizace, služby pronájmu nářadí a konstrukčního materiálu, poradenské a konzultační služby v oblasti stavebnictví, stavebních materiálů a efektivnosti jejich použití, poskytování stavebních informací; (39) doprava a skladování, silniční motorová doprava, pronájem motorových vozidel, odpad - doprava a skladování; (40) likvidace odpadu, dekontaminace nebezpečných látek, odpad - recyklace, spalování, zpracování; (42) inženýrsko - projektová činnost ve všech oblastech investiční výstavby, urbanismu, krajinářské tvorby a ve všech oblastech pozemních staveb i infrastruktury, projektová příprava staveb, stavebně technické expertizy, rozpočty, počítačová grafika, kontrolní služby, kontrola kvality v oblasti stavebnictví, statické studie včetně expertiz, služby architekta, znalecké posudky v oboru stavebnictví a stavební ekonomie, rešeršní služby v celé oblasti stavebnictví, inženýrské činnosti.
(730) **SYNER VHS Vysočina, a.s.**, Na Hranici 14, Jihlava, 58601, CZ
(740) RETROPATENT s.r.o., Mgr. Kamil Kolátor, Dolní nám. 5/679, Jablonec nad Nisou, 46601

- (210) **O-501831**
(220) 13.02.2013
(320) 13.02.2013
(511) 6, 17, 19, 20, 37
(540)



- (510) (6) okna a dveře z kovu a slitin kovu, obecné kovy a jejich slitiny, kovové dveře a kovové okenní profily, výkladce z kovu, hutní materiály - kovové profily, plechy, trubky a podobně, kovové konstrukce, kovové spojovací materiály, šrouby, matky, nýty, bílé kovy, dráty z obecných kovů, dráty ze slitin obecných kovů - netavitelné, kovová držadla, klepadla na dveře, kovové

dveře, kovové dveřní a okenní kliky, dveřní a okenní kování, kovové dveřní a okenní rámy a dveřní a okenní uzávěry, s výjimkou elektrických, kovové dveřní a okenní zarážky a dveřní a okenní zástrčky, kovové kladky pro posuvné dveře a vodící kladky pro okna, kovové klenby, klíče, kovové potrubí pro klimatizační zařízení, kovové kolejničky, kovové konstrukce, kovové konzoly pro stavebnictví, kování pro nábytek, kovové zástěny proti hmyzu, drobné kovové zboží, kovové krovky, kovové střešní krytiny, kovové vodící lišty, kovová madla, kovové markýzy, mříže kovové, kovové okapní žlaby, kovové okapové roury, kovové okenice, kovová okna, dveřní a okenní panty, rolety ocelové, kovové rolety, stavební kování, kovové stavební materiály, kovové stropní desky, kovové střechy, kovová střešní krytina, kovové tyče, kovové výplně dveří a oken, kovové západky, kovové žaluzie, kovové parapety; (17) kovové izolační fólie, fólie na okna proti oslnění (tónované fólie), prostředky pro tepelnou izolaci, izolační laky, izolační materiály, izolační nátěry a omítky, izolační oleje, izolační papír, izolační tkaniny, izolační žáruvzdorné materiály, lepicí pásy kromě pásek pro léčebné účely, pro kancelářské účely a pro použití v domácnosti, minerální vlna (izolační materiál), izolační pásy, plst izolační, materiály zabraňující sálání tepla, tkaniny ze skelných vláken na izolaci, strusková vlna (izolační materiál), těsnění, těsnění dveří a oken, materiál na těsnění, tmely na těsnění, válcové těsnění, vložky na těsnění, izolační tkaniny, těsnící tmely, vlákna z umělé hmoty kromě vláken k textilním účelům, umělé hmoty jako polotovary, skelná vlákna a izolaci, izolační látky proti vlhkosti staveb, gumové zarážky, zvukově-izolační materiály; (19) plastová okna a dveře, dřevěná okna a dveře, nekovové stavební materiály, bezpečnostní sklo, dřevěná obložení, opracované dřevo, stavební dřevo, dřevo jako polotovar, nekovové dveře, nekovové výplně pro dveře a okna, nekovové zárubně pro dveře, nekovové konstrukce, nekovové stavební konstrukce, střešní krokve, nekovové střešní krytiny, latě, nekovové lemování střeš, lepenka pro stavební účely, nekovové lišty, nekovové markýzy, nekovové mříže, nátěrové hmoty pro stavebnictví, nekovové nosníky, nekovové obklady ve stavebnictví, nekovová obložení, nekovové okapní žlaby, nekovové okenice, nekovové rámy na okna, sklo na okna (kromě skel na automobily), nekovová okna, papír pro stavebnictví, nekovové pláště budov, nekovové podlahy, nekovové podpěry, nekovová potrubí pro ventilační a klimatizační zařízení, nekovové okenní a dveřní překlady, venkovní rolety, kromě kovových a textilních, nekovové římsy, stavební sklo, izolační sklo pro stavby, nekovové hmoty pro stavby, nekovové žaluzie, nekovové vnější parapety, nekovové sítě proti hmyzu; (20) nekovová kování na okna a dveře, nekovové závěsy u dveří a oken, vnitřní okenní a dveřní rolety, válce k roletám, tyče a konzole na záclony, nekovové vnitřní parapety, žaluzie (lišťové rolety) (vnitřní -); (37) montáž, instalace a opravy dveří a oken, čištění oken, dozor nad stavbami, stavební informace, izolování proti vlhkosti, izolování staveb, klempířství, instalace a opravy klimatizačních zařízení, stavebnictví, stavitelství, zámečnické opravy.

(590) Barevná

(730) **4business s.r.o.**, Roháčova 188/37, Praha 3, 13000, CZ

(210) **O-501832**

(220) 13.02.2013

(320) 13.02.2013

(511) 24, 25, 32, 41

(540)

COOL SPLÁCHNI ŽÍZEŇ ZÁBAVOU

(510) (24) tkaniny a textilní výrobky - v rámci této třídy; (25) oděvy, obuv, kloboučnické zboží; (32) pivo, nealkoholické nápoje, nápoje na bázi piva; (41) zábavní činnost, výchova, vzdělávání, zábava, sportovní a kulturní aktivity.

(730) **Pivovary Staropramen s.r.o.**, Nádražní 43/84, Praha 5, 15054, CZ

(740) TRAPLOVÁ-HAKR-KUBÁT Advokátní a patentová kancelář, Mgr. Jana Traplová, Přístavní 24, Praha 7, 17000

(210) **O-501839**

(220) 13.02.2013

(320) 13.02.2013

(511) 20, 35, 40

(540)

PMN - NEREZ

(510) (20) kovový nábytek všeho druhu; (35) maloobchodní a velkoobchodní činnost s gastrovybavením včetně zprostředkování; (40) zpracování kovových materiálů v rámci této třídy.

(730) **PMN - Výroba nerezového zařízení s.r.o.**, Novogorodská 7, Praha 10, 10000, CZ

(210) **O-501843**

(220) 13.02.2013

(320) 13.02.2013

(511) 5, 32, 33

(540)



(510) (5) ovocné a zeleninové nápoje pro léčebné účely, zejména mošty, minerální a vitamínové přípravky, sirupy, výtažky, šťávy a elixýry lékárnické (s léčebnými účinky), povzbuzující nápoje pouze pro léčebné účely, čaje léčivé, bylinné čaje pro lékařské účely, čaje odtučňovací pro lékařské účely, čaje astmatické, léčivé byliny, léčivé bahno, bahno pro koupele, balzámy pro lékařské účely, byliny na kouření pro lékařské účely, cigarety netabákové pro lékařské účely, cukr pro lékařské účely, cukrovinky s léčivými přísadami, dietetické látky upravené pro lékařské účely, minerální doplňky potravy, doplňky výživové pro lékařské účely, drogy pro léčebné účely, přípravky pro péči o dutinu ústní, dřevo cedrové s repelentním účinkem, léčivé přípravky do koupele, mořská voda pro zdravotní koupele, koupelové soli léčebné, koupele okysličené, kurare, kúry pro farmaceutické účely, léčiva pro humánní medicínu, léčivé cukrovinky, pastilky, přenosné lékárníčky, leukoplast, masti na popáleniny od slunce, mandlové mléko pro lékařské účely, mateří kašička pro lékařské účely, mentol, soli minerální vody, mléko sušené pro kojence, náplasti, nápoje léčivé, narkotika, náramky pro lékařské účely, přípravky proti pocení nohou, obinadla hygienická, obklady, obvazy tlakové, odvary pro farmaceutické účely, oleje pro lékařské použití, posilující přípravky, tonika, pročišťující přípravky, rebarborové kořeny pro farmaceutické přípravky, jedlá rostlinná vlákna (ne pro výživu), séra, sedativa, sladké dřevo pro lékařské účely, aldehydy pro farmaceutické účely, algicidy, alkaloidy pro lékařské účely, alkohol pro léčebné účely, zubní amalgám, analgetika, anestetika, aminokyseliny pro lékařské účely, antibakteriální a dezinfekční přípravky, antibiotika, chemické antikoncepční přípravky, antipyretika, antiseptika, bakteriální přípravky pro lékařské a zvěrolékařské účely, bakteriologické kultury, bavlna pro lékařské účely, bílkovinami obohacené mléko, bílkovinná potrava pro lékařské účely, biocidy, prostředky proti bolesti hlavy, zubní brusné přípravky, bronchodilatační přípravky, čichací soli, čípky, přípravky na čištění vzduchu, detergenty pro lékařské účely, dezinfekční přípravky pro hygienické účely, diabetický chléb, diagnostické přípravky pro lékařské účely, digitalin, přípravky na mytí dobytka, enzymy pro lékařské účely, estery pro farmaceutické účely, fenykl pro lékařské účely, fungicidy, gáza na obvazování, glycerin, glycerofosfáty, guma pro lékařské účely, gurjanský balzám, hematogen, hemoglobin, přípravky proti hemoroidům, herbicidy, repelenty, léčivé houby, hormony pro lékařské účely, hořčice pro farmaceutické účely, hygienické kalhotky, hygienické ubrousky, hygienické vložky, absorpční vata, absorpční tampóny, chemická činidla pro lékařské a zvěrolékařské účely, chemické přípravky pro lékařské a zvěrolékařské účely, chirurgická plátna, obvazy, roušky, chloroform, chirurgické implantáty, medicínální infuze, insekticidy, semeno pro umělou inseminaci, jedy, jojoba, jodová tinktura, kafrový olej, kokain, koprový výtažek, opiáty, opodeldok, přípravky pro osvěžení vzduchu, farmaceutické přípravky pro péči o pokožku, polštářek pro kojení, pomády pro lékařské účely, projímadla, sterilizační přípravky, steroidy, strychnin, sulfoamidy, tablety vykuřovací, chemické přípravky pro určení těhotenství, mléčný tuk, ubrousky napuštěné

farmaceutickými vodičkami, uhlí živočišné, utišující prostředky, vaginální výplachy, vitamínové přípravky, vody termální, žvýkací gumy, žvýkačky pro lékařské účely; (32) ovocné nápoje - mošty, zejména jablečný, hruškový, moštové směsi, zejména jablko - mrkev, jablko - hruška, jablko - červená řepa, jablko - černý bez, jablko - celer, jablko - rybíz, ovocné a zeleninové šťávy, zeleninové mošty, mošty z ovoce a zeleniny, ovocné nektary a nápoje z ovocných šťáv, ovocné nápoje a šťávy, sirupy a jiné přípravky ke zhotovování nápojů, citronády, koktejly nealkoholické, přípravky na výrobu nápojů, vitamínové nápoje a koncentráty, nealkoholické nápoje, minerálky, soda, stolové vody, alkoholické, nealkoholické, světlé, tmavé a další druhy piva v rámci třídy 32, nízkoalkoholické pivo, pivo, výtažky z chmele na výrobu piva, nealkoholické nápoje s vůní lihu, nealkoholické nápoje s vůní alkoholu, nealkoholické nápoje se stopovou příměsí etanolu, balená pitná voda, šumivá voda, piva, nealkoholické nápoje syčené i nesycené, včetně nápojů minerálních, šumivých, iontových a energetických, nápojové přípravky, sirupy do nápojů, sirupy, koncentráty a jiné přípravky pro přípravu nápojů, stolní a minerální vody, diabetické a dietetické nápoje neléčebné, práškové nealkoholické nápoje, práškové přípravky a příchutě pro výrobu nealkoholických nápojů a likérů, obohacené nealkoholické aperitivy, minerální vody, kvasné mošty, šumivé nápoje a jiné nápoje nealkoholické, sladové pivo, šerbety (nápoje), tablety na přípravu šumivých nápojů, voda obsahující lithium, zeleninové šťávy (nápoje); (33) alkoholické mošty, alkoholické nápoje obsahující ovoce, alkoholické nápoje s výjimkou pív, vína, lihoviny, likéry, alkoholické esence, alkoholické výtažky z ovoce, alkoholové extrakty, aperitivy, destilované nápoje, pálenky, nízkoalkoholické nápoje, alkoholické nápoje s pivní příchutí, alkoholické koktejly, medovina, arak, brandy, curacao (pomarančový likér), digestiva, gin, griotka, matolinová vína a likéry, mentolové nápoje alkoholické, rum, lihovina z rýže, saké, vodka, whisky.

- (590) Barevná
(730) **P R O M E G A spol. s r.o.**, Křenová 438/7, Praha 6 - Veleslavín, 16200, CZ
(740) **DANĚK & PARTNERS** Advokátní a patentová kancelář, Ing. Dr. Vilém Daněk, Vinohradská 45/1107, Praha 2, 12000

- (210) **O-501845**
(220) 13.02.2013
(320) 13.02.2013
(511) 29, 30, 32
(540)

Příroda pije přírodu

- (510) (29) mléko, mléčné výrobky; (30) jídla a přísady do jídla spadající do této třídy, snídaně cereálie a cereální potraviny k přímé spotřebě včetně výrobků z pšenice, žita, ječmene, kukuřice, ova a rýže, výrobky z obilnin obsahující čokoládu nebo čokoládovou příchut' nebo jinak ochucené, zejména medem a ovocem, mouka a obilné výrobky určené k lidské výživě, například ovesné a kukuřičné vločky, trvanlivé pekárenské výrobky müsli, cornflakes, popcorn, toastové pečivo, vafle, lívance a další pekařské zboží, suchary a sušenky, keksy, biskvity, oplatky, jemné pečivo a cukrovinky, zmrzliny, káva, čaj, kakao, cukr, rýže, tapioka, ságo, kávové náhražky; (32) minerální vody, pramenité a stolní vody, ochucené vody, limonády, šumivé nápoje, šťávy ovocné, sirupy, výrobky z minerálních vod a jiné nealkoholické nápoje.
(730) **Karlovarské minerální vody, a.s.**, Horova 3, Karlovy Vary, 36021, CZ
(740) **AK Mrázek - Mrázková, JUDr. Josef Mrázek, DrSc., Pernerova 11, Praha 8, 18600**

- (210) **O-501846**
(220) 13.02.2013
(320) 13.02.2013
(511) 29, 30, 32
(540)

Nature drinks nature

- (510) (29) mléko, mléčné výrobky; (30) jídla a přísady do jídla spadající do této třídy, snídaně cereálie a cereální potraviny k přímé spotřebě včetně výrobků z pšenice, žita, ječmene, kukuřice, ova a rýže, výrobky z obilnin obsahující čokoládu nebo čokoládovou příchut' nebo jinak ochucené, zejména medem

a ovocem, mouka a obilné výrobky určené k lidské výživě, například ovesné a kukuřičné vločky, trvanlivé pekárenské výrobky müsli, cornflakes, popcorn, toastové pečivo, vafle, lívance a další pekařské zboží, suchary a sušenky, keksy, biskvity, oplatky, jemné pečivo a cukrovinky, zmrzliny, káva, čaj, kakao, cukr, rýže, tapioka, ságo, kávové náhražky; (32) minerální vody, pramenité a stolní vody, ochucené vody, limonády, šumivé nápoje, šťávy ovocné, sirupy, výrobky z minerálních vod a jiné nealkoholické nápoje.

- (730) **Karlovarské minerální vody, a.s.**, Horova 3, Karlovy Vary, 36021, CZ
(740) **AK Mrázek - Mrázková, JUDr. Josef Mrázek, DrSc., Pernerova 11, Praha 8, 18600**

- (210) **O-501848**
(220) 14.02.2013
(320) 14.02.2013
(511) 45
(540)



www.exekutori.com

- (510) (45) právní služby.
(730) **Flačjšansová Vendula JUDr.**, Divadelní 2728/3a, Plzeň 3, 30100, CZ
Luhan Ivo JUDr., Karlovo náměstí 288/17, Praha 2, 12000, CZ
(740) **Mgr. Ing. Jana Krupičková**, Divadelní 3/a, Plzeň, 30100

- (210) **O-501849**
(220) 14.02.2013
(320) 14.02.2013
(511) 35, 36
(540)

Click Credit

- (510) (35) reklama a propagace v rámci této třídy, pronájem, aktualizování a rozšiřování reklamních a inzertních materiálů, obchodní průzkum, průzkum trhu a veřejného mínění, marketingové studie, marketing; (36) finanční služby, bankovníctví a s ním související služby v rámci této třídy, elektronický převod kapitálu, hypotéky (poskytování půjček), půjčky (financování), nákup a platby na splátky, leasing, finanční poradenství.
(730) **Click Credit s.r.o.**, Lidická 2006/26, Brno - Černá Pole, 60200, CZ

- (210) **O-501896**
(220) 15.02.2013
(320) 15.02.2013
(511) 35, 36, 41, 45
(540)

ADAM BATUNA LEGAL

- (510) (35) poradenství v oblasti podnikání a obchodu, informace (obchodní nebo podnikatelské), obchodní nebo podnikatelský průzkum, marketingové studie, řízení projektů, činnost podnikatelských, ekonomických a organizačních poradců, obchodní administrativa, kancelářské práce, účetní služby, auditorské služby, daňové konzultační a poradenské služby - daňové příznání (příprava a vyhotovení -), sekretářské služby, služby v oblasti průzkumu trhu, vyhledávání dat v počítačových souborech pro třetí osoby, počítačové databáze (systemizace informací do -), informační kanceláře (komerční), komerční informace a rady pro spotřebitele, personální poradenství; (36) konzultační služby (finanční -), informace (finanční, daňové -), pohledávky (kanceláře pro inkasování -), clearing (zúčtování vzájemných pohledávek a závazků - bezhotovostní operace), daňové a finanční odhady, pojištění (zprostředkování -), poradenství v oblasti pojištění, služby nemovitostní, nemovitosti (obchodování, oceňování a odhady, správa, pronájem -), správa majetku; (41) publikační činnost, přednášková, lektorská, školicí a vzdělávací činnost, překladatelské služby; (45) advokátní

kancelář, poskytování právních služeb všeho druhu, poskytování konzultací v oblasti práva, poskytování informací z oblasti práva prostřednictvím komunikačních médií a informačních nosičů všeho druhu, právní poradenství v oblasti podnikání a obchodu, právní průzkum, zprostředkovatelství (mediace).

(730) **Batuna Adam JUDr.**, Panská 6, Praha 1, 11000, CZ

(210) **O-501906**

(220) 15.02.2013
(320) 15.02.2013
(511) 16, 35, 42, 45
(540)

LexRank

(510) (16) papír, lepenka a výrobky z těchto materiálů, které nejsou zařazeny do jiných tříd, tiskárenské výrobky, potřeby pro knižní vazby, fotografie, papírenské zboží, lepidla pro papírenství nebo domácnost, materiál pro umělce, štetce, psací stroje a kancelářské potřeby, učební a vyučovací pomůcky, plastické obaly, tiskařské typy, štočky; (35) propagační činnost, reklama, pomoc při řízení obchodní činnosti, obchodní administrativa, kancelářské práce; (42) vědecké a technologické služby a související výzkum a projektování, analytické a výzkumné služby v průmyslu, navrhování a vývoj počítačového hardwaru a softwaru; (45) právní služby, bezpečnostní služby pro ochranu majetku a jednotlivců, osobní a sociální služby poskytované ostatními za účelem uspokojování potřeb jednotlivců.

(730) **Wolters Kluwer ČR, a.s.**, U Nákladového nádraží 6, Praha 3, 13000, CZ

(740) UNIPATENT, Ing. Jiří Chlustina, Jana Masaryka 43-47, Praha 2, 12000

(210) **O-501909**

(220) 16.02.2013
(320) 16.02.2013
(511) 19, 37, 41, 42
(540)

tridea

(510) (19) stavební materiály nekovové, dřevo polozpracované (např. trámy, prkna, panely), dřevěné konstrukce; (37) provádění staveb, jejich změn a odstraňování, služby stavby lodí; (41) výchova, vzdělávání, zábava, sportovní a kulturní aktivity, rozptýlení nebo rekreace osob, školení, rekvalifikace, odborné kurzy, služby poskytující rozvoj duševních schopností osob, jakož i služby určené k zábavě a k upoutání pozornosti; (42) vědecké a technologické služby a související výzkum a projektování, analytické a výzkumné služby v průmyslu, výzkum a vývoj nových výrobků, průmyslový design, architektura, projekční činnost, provádění expertiz.

(730) **Tůma Jiří Ing.**, Luková 153, Luková, 56123, CZ

(210) **O-501910**

(220) 15.02.2013
(320) 15.02.2013
(511) 5, 29, 32
(540)



(510) (5) výživové doplňky pro léčebné účely, nápoje a přípravky pro výrobu nápojů s vitamínovými, minerálními a dietetickými doplňky, farmaceutické výrobky s výjimkou léčiv, potravinové doplňky v tuhém i tekutém stavu, například tablety, tobolky a olejové kapsle pro posílení imunity a zlepšení zdraví, vitamínové přípravky, přípravky pro výrobu nápojů s vitamínovými, minerálními a dietetickými doplňky pro léčebné účely; (29) mléko a mlékařenské výrobky všeho druhu, zejména jogurty, pravá a umělá másla, pomazánková másla, smetanové pomazánky, tvarohy, sýry, kysané mléčné výrobky, mléčné nápoje; (32) minerální vody, nealkoholické nápoje, sirupy, prášky a jiné přípravky pro výrobu nápojů, ovocné džusy a ovocné nápoje.

(590) Barevná
(730) **Ing. Pavel Šrámek, MBA**, Všeruby 323, Všeruby, 33016, CZ
(740) Halaxová & Halaxová TETRAPAT, RNDr. Zdeňka Halaxová, patentový zástupce, Jinonická 80, Praha 5 - Smíchov, 15800

(210) **O-501911**

(220) 15.02.2013
(320) 15.02.2013
(511) 16, 36, 41, 42, 44
(540)

Asistenční služba OZP

(510) (16) periodika, karty, nálepky (lepící pásy) pro kancelářské použití nebo pro domácnost, samolepky, brožury, tiskoviny, letáky, plakáty, kalendáře, publikace, formuláře; (36) informace o pojištění, poradenství v oblasti pojištění; (41) kluby zdraví (služby), soutěže (organizování sportovních -), soutěže (organizování vzdělávacích a zábavných -), vzdělávací informace; (42) tvorba softwaru, údržba počítačových programů, instalace počítačových programů; (44) farmaceutické poradenství, lékařské služby, zdravotní péče, zdravotní poradenství, ošetrovatelské služby, lázeňské služby, telemedicínské služby, terapeutické služby, zdravotnická střediska.

(730) **Oborová zdravotní pojišťovna zaměstnanců bank, pojišťoven a stavebnictví**, Roškotova 1225/1, Praha 4, 14021, CZ

(210) **O-501913**

(220) 18.02.2013
(320) 18.02.2013
(511) 35, 41, 42
(540)



(510) (35) výstavy reklamní nebo komerční, organizace výstavních nebo komerčních výstav, komerční správa výstavních prostor (komerčních nebo reklamních), aukce, dražby, provádění dražeb, internetová aukce uměleckých děl, reklamní, inzertní a propagační činnost, marketing, prezentace uměleckých děl, zprostředkování v oblasti obchodu s uměleckými předměty a uměleckými díly, zprostředkování v oblasti obchodu, zejména v oblasti výtvarného umění, včetně nákupu a prodeje uměleckých děl, předvádění zboží prostřednictvím Internetu za účelem reklamy a/nebo prodeje prostřednictvím katalogu a/nebo Internetu a/nebo zásilkového prodeje, zásilkový prodej zboží a maloobchodní činnost v oblasti uměleckých předmětů, uměleckých děl, audiovizuálních děl, nosičů záznamů nahraných i nenahraných, hudby, filmů, fotografií, obrazů, audio a/nebo vizuálních děl, dekoračních nebo ozdobných předmětů, hudebních nástrojů, papírových výrobků, výrobků z papíru a/nebo z kartónu, tiskovin, publikací, knih, učebnic, reklamních a propagačních předmětů, pořádání kulturních, sportovních, obchodních a zábavních atrakcí k propagačním účelům, umělecká reklama, umělecký design v propagaci a reklamě; (41) výchova, vzdělávání, zábava, kulturní aktivity, provozování galerie, organizace a provozování výstav uměleckých děl, fotografií, audiovizuálních děl, výtvarných děl, představení a předvádění uměleckých děl, výstavní činnost, umělecké fotografování, tvorba uměleckých děl, agenturní činnost v oblasti kultury, zprostředkování v oblasti kultury, výchovy, zábavy, výroba a organizování zábavných nebo kulturních nebo vzdělávacích představení, organizace společenských a kulturních akcí, organizace, výstavní činnost v oblasti kultury nebo zábavy nebo výchovy nebo vzdělávání, nakladatelské a vydavatelské služby, půjčování a pronájem obrazů, dekorací, uměleckých děl, fotografií, soch, doplňování a rozšiřování uměleckých sbírek, péče o fond uměleckých předmětů, služby spojené s technickým zajištěním a vybavením výstav a výstavních ploch v rámci této třídy, poradenské služby spojené s uměleckými předměty, zvláště obrazy; (42) technické zajišťování vybavení a zařízení pro výstavy, designérské služby, design grafický, umělecký, obalový, design interiérů, design oděvní, průmyslový, grafické služby, počítačová grafika a design, příprava a vypracování technických

návrhů, kresličské práce, poradenská, návrhářská, aranžérská a designářská činnost, navrhování vnější úpravy výrobků, designu, odborné poradenství v oblasti uměleckých předmětů spadající do této třídy, zejména v otázkách stáří, pravosti a původu děl, znalecké posudky uměleckých děl, ověřování pravosti uměleckých děl, služby grafické.

(730) **emotion advertising, s.r.o.**, náměstí Republiky 28, Plzeň, 30100, CZ

(740) POLÁČEK a kol. patentoprávní a známková kancelář, Ing. Jiří Poláček, Dominikánská 6, Plzeň, 30112

(210) **O-501916**

(220) 18.02.2013

(320) 18.02.2013

(511) 9, 20, 25, 28

(540)



(510) (9) váhy, měřidla, metry a jiná měřicí zařízení, signalizační zařízení včetně signalizačních hlásičů záběrů pro rybáře (zvukových i světelných), sluneční brýle, polarizační brýle, brýle speciálně upravené pro rybáře, dalekohledy, kukátka, lupy, kamery, karty s pamětí, fotopasti, nabíječky, baterie (elektrické články), elektronická zařízení a přístroje k vyhledávání a/nebo sledování pohybu ve vodě a k lovení ryb, pouzdra speciální na výše uvedené výrobky, nosiče dat nahrané s rybářskou tematikou; (20) křesla, židle, lehátka, stany, stoličky na sezení, vše včetně kovových a pro rybářské účely, koše rybářské, sádky rybářské, spací pytle (na kempování), matrace nafukovací (nikoliv pro lékařské účely), polštáře; (25) oděvy, čepice, klobouky, kšiltovky a jiné pokrývky hlavy, obuv, gumáky, obuv pro rybáře, gumové a jiné nepromokavé zástěry, pláštěnky, rybářské vesty a jiné oděvy pro rybáře, plavky, ponožky, rukavice; (28) háčky na ryby, harpunovací puška (sportovní potřeby), kesery, navijáky rybářské, rybářské náčiní, návnady pachové pro lov a rybolov, nástrahy rybářské, návnady umělé rybářské, ploutve plavecké a potápěčské, plováky pro rybáře, podběráky, pruty rybářské, sítě (sportovní potřeby), splávky (rybářská výstroj), vlasce rybářské, vnadidla pro lov a rybolov, senzory reagující na pohyb návnady, vrše (rybářské pasti) a jiné rybářské potřeby zahrnuté v této třídě, vaky nebo pouzdra na rybářské náčiní, sportovní potřeby v rámci této třídy, hry nespádající do jiných tříd, hračky.

(730) **CADOX fishing s.r.o.**, Týnská 1053, Praha 1, 11000, CZ

(740) Ing. Iva Rylková, Polská 1525, Ostrava - Poruba, 70800

(210) **O-501982**

(220) 19.02.2013

(320) 19.02.2013

(511) 30, 32, 33

(540)

Mt. COOK ICE COFFEE

(510) (30) káva, čaj, kakao a kávové náhražky, rýže, tapioka a ságo, mouka a obilninové přípravky, chléb, pečivo a cukrovinky, zmrzlina, cukr, med, melasa, droždí, prášek do pečiva, sůl, hořčice, ocet, omáčky (chutňové přísady), koření, led; (32) piva, minerální vody, šumivé nápoje a jiné nápoje nealkoholické, nápoje a šťávy ovocné, sirupy a jiné přípravky k zhotovování nápojů; (33) alkoholické nápoje (s výjimkou pív).

(730) **Czechoslovak Spirit s.r.o.**, Václavské náměstí 846/1, Praha 1, 11000, CZ

(740) FELIX A SPOL. advokátní kancelář, Mgr. Jaroslav Tajbr, advokát, U Nikolajky 833/5, Praha 5, 15000

(210) **O-501991**

(220) 20.02.2013

(320) 20.02.2013

(511) 41

(540)

životní mapa

(510) (41) koučink metodou, nazvanou životní mapa za využití kresby

mapy života, důležitých životních bodů a aspektů se symbolickým, grafickým a slovním doprovodem.

(730) **Kops Petr Ing.**, Kpt. Jaroše 2403, Tábor, 39003, CZ

(210) **O-501993**

(220) 20.02.2013

(320) 20.02.2013

(511) 16

(540)

111 Testů

(510) (16) pomůcky učební, kromě přístrojů.

(730) **111 TABLET SCHOOL s.r.o.**, Legionářská 1088/6, Olomouc, 77900, CZ

(210) **O-501994**

(220) 20.02.2013

(320) 20.02.2013

(511) 32, 33, 34

(540)

CATRACHO

(510) (32) piva, minerální vody, šumivé nápoje a jiné nápoje nealkoholické, nápoje a šťávy ovocné, sirupy a jiné přípravky k zhotovování nápojů; (33) alkoholické nápoje (s výjimkou pív); (34) tabák, cigarety, doutníky, potřeby pro kuřáky, zápalky.

(730) **Casa Latina Cigars s.r.o.**, Vlkova 365/19, Praha 3, 13000, CZ

(740) Karel Voda, patentový zástupce, Bolzanova 13, Brno, 61800

(210) **O-501995**

(220) 20.02.2013

(320) 20.02.2013

(511) 5

(540)

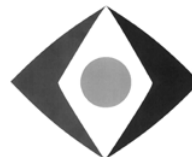

(510) (5) farmaceutické přípravky pro léčení neurologických onemocnění.

(730) **Biogen Idec MA Inc.**, Cambridge Center 14, Cambridge, MA 02142, MA, US

(740) KANIA, SEDLÁK, SMOLA Patentová a známková kancelář, Ing. František Kania, Mendlovo nám. 1a, Brno, 60300

(210) **O-501999**

(220) 20.02.2013

(320) 20.02.2013

(511) 25, 26

(540)

Prosele Bambulka

(510) (25) čapky, čepice, oděvy; (26) bambule.

(730) **Kalužová Veronika Mgr.**, Francouzská 6023, Ostrava, 70800, CZ

(210) **O-502000**

(220) 20.02.2013

(320) 20.02.2013

(511) 7, 12, 37

(540)



- (510) (7) elevátory (výtahy), nákladní výtahy, výtahy (jiné než lyžařské vleky), výtahy (zařízení pro ovládání -), eskalátory, pohyblivá schodiště, pohyblivé schody, dopravníky (stroje), pneumatické dopravníky, řemeny pro výtahy, výtahová zařízení; (12) sedačkové výtahy, lanové dráhy (kabiny pro -), lanové dráhy vysuté, transportní zařízení lanová; (37) výtahy (instalace a opravy -).
- (590) Barevná
(730) **ASA plus s.r.o.**, Strakošová 190, Praha 10, 10400, CZ
(740) Ivan Streltsov, nám. Přátelství 1518/4, Praha 10, 10200

- (210) **O-502001**
(220) 20.02.2013
(320) 20.02.2013
(511) 16, 35, 38, 41
(540)



- (510) (16) papír, lepenka a výrobky z těchto materiálů, které nejsou zařazeny do jiných tříd, tiskárenské výrobky, letáky, oběžníky, periodika, plakáty, publikace, tiskoviny; (35) propagační činnost, reklama, pomoc při řízení obchodní činnosti, obchodní administrativa, kancelářské práce, zaslání newsletterů a reklamy, vyhledávání a zpracování dat, obchodní a podnikatelské informace, inzerce, marketing, obchodní reklama, zaslání reklamních materiálů zákazníkům; (38) spoje, komunikace, posílání zpráv; (41) výchova, vzdělávání, zábava, sportovní a kulturní aktivity, zpravodajské služby.
- (590) Barevná
(730) **eNovation s.r.o.**, Štěpánská 621/34, Praha 1, 11000, CZ

- (210) **O-502004**
(220) 20.02.2013
(320) 20.02.2013
(511) 3, 35, 43
(540)

I SPA Café

- (510) (3) přípravky pro bělení a jiné prací prostředky, přípravky pro čištění, leštění, odmašťování a broušení, mýdla, parfumerie, vonné oleje, kosmetika, vlasové vody (lotions), zubní pasty; (35) propagační činnost, reklama, pomoc při řízení obchodní činnosti, obchodní administrativa, kancelářské práce; (43) služby zajišťující stravování a nápoje, dočasné ubytování.
- (730) **TriUniversal Holding a.s.**, Thunovská 179/12, Praha 1, 11000, CZ
(740) AK Jana Fráňová, Mgr. Jana Fráňová, Jakubská 179/12, Praha 1, 11000

- (210) **O-502011**
(220) 20.02.2013
(320) 20.02.2013
(511) 6, 7, 11, 12, 35, 37
(540)



- (510) (6) kovy a jejich slitiny a výrobky z nich, kovové bedny přepravní, kovové bedny na nářadí, kovové slévárenské formy, kovové konstrukce, kovové stavební konstrukce, kovové kontejnery, kovové kabiny na stříkání barev, kovové nádoby na stlačený plyn a zkapalněný vzduch, kovové manipulační palety, kovová schodiště, kovové regály, kovové parkovací konstrukce pro jízdní kola, kovové skříňky na nářadí, různé kovové výrobky, které nejsou obsaženy v jiných třídách; (7) stroje a zařízení pro strojírenskou výrobu, například obráběcí stroje, tvářecí stroje, pily, brusky, kompresory, vakuové stoly a formy pro výrobu

kompozitových součástí, manipulační zařízení pro nakládání a vykládání, manipulační zdvihací zařízení, dopravníky, výtahy, jeřáby, jeřáby mostové, jeřáby otočné sloupové, nakládací rampy, zdvižná zařízení pro nákladní vozy, zdviháky, zdviže, nákladní výtahy, roboty; (11) autoklávy; (12) letadla, vznášedla, náhradní díly pro výše uvedené zboží; (35) zprostředkování v oblasti provozování sítě obchodů, řízení obchodní činnosti, poskytování pomoci při provozu obchodu, zprostředkování obchodních kontaktů, provádění obchodních operací, obchodní informační a poradenská činnost, pomoc při řízení obchodní činnosti; (37) servis, opravy a údržba výrobků uvedených ve třídách 6, 7, 11 a 12.

- (590) Barevná
(730) **MINOR TECHNOLOGIES s.r.o.**, Hodějovická 2012, Pelhřimov, 39301, CZ

- (210) **O-502014**
(220) 20.02.2013
(320) 20.02.2013
(511) 6, 20, 21
(540)

pivní dort

- (510) (6) obaly z plechu, plechovky a jejich uspořádání a seskupení; (20) systémy pro skladování a uspořádání obalů pro nápoje, zejména lahví a plechovek, krabice pro uspořádání obalů pro nápoje, zejména lahví a plechovek, seskupení obalů pro nápoje, zejména lahví a plechovek, obaly z umělých hmot; (21) lahve, skleněné lahve, seskupení lahví.
- (730) **CZECH BEVERAGE INDUSTRY COMPANY a.s.**, Na Valentince 644/15, Praha 5, 15000, CZ
(740) Inventia s.r.o., Ing. Jana Holpuchová, Na Bělidle 3, Praha 5, 15000

Zamítnuté a částečně zamítnuté přihlášky ochranných známek po zveřejnění

Zjistí-li Úřad v průběhu řízení o námitkách, že přihlašovaná ochranná známka nespĺňuje podmínky pro zápis, přihlášku zamítne. Zjistí-li, že přihlašovaná ochranná známka nespĺňuje podmínky pro zápis jen pro některé výrobky nebo služby, přihlášku zamítne v rozsahu výrobků nebo služeb, pro které přihláška nespĺňuje podmínky zápisu. S ohledem na tuto skutečnost, obsahuje tato kapitola údaje o rozhodnutích o zamítnutí přihlášky ochranné známky v celém nebo částečném rozsahu na základě ustanovení § 26 zákona č. 441/2003 Sb.

Údaje o výsledku rozhodnutí (zamítnutí přihlášky, částečné zamítnutí přihlášky) jsou uvedeny za datem právní moci rozhodnutí pod INID kódem (583) s názvem "Datum právní moci rozhodnutí/výsledek rozhodnutí".

(210) **O-481204**

(540)

CAIS

(583) 09.04.2013 / zamítnutí přihlášky

(210) **O-483283**

(540)

INKAR

(583) 15.10.2012 / zamítnutí přihlášky

(210) **O-487089**

(540)



(583) 05.04.2013 / zamítnutí přihlášky

(210) **O-489818**

(540)



(583) 12.04.2013 / zamítnutí přihlášky

Zamítnuté námítky týkající se ochranných známek

V průběhu řízení o námítkách může být Úřadem zjištěno, že přihlašovaná ochranná známka, která byla zveřejněna ve Věstníku, nezasahuje do zákonem chráněných starších práv třetích osob, tzv. namítajících, uvedených v ustanovení § 7 zákona č. 441/2003 Sb., a proto Úřad námítky zamítne. Údaje o rozhodnutích o zamítnutí námítek na základě ustanovení § 26 zákona č. 441/2003 Sb. jsou obsaženy v této kapitole.

(210) **O-485204**

(540)



(583) 09.04.2013

(210) **O-497123**

(540)



(583) 09.04.2013

Přehled zápisů ochranných známek bez změny ve vztahu ke zveřejněným přihláškám

Kapitola obsahuje údaje o ochranných známkách zapsaných na základě ustanovení § 28 odst. 1 zákona č. 441/2003 Sb., u kterých nedošlo ke změně údajů oproti zveřejněné přihlášce ochranné známky.

Číselný přehled

330583, 330584, 330585, 330586, 330587, 330588, 330589, 330590, 330591, 330592, 330593, 330594, 330595, 330596, 330597, 330598, 330599, 330600, 330601, 330602, 330603, 330604, 330605, 330606, 330607, 330608, 330609, 330610, 330611, 330612, 330613, 330614, 330615, 330616, 330617, 330618, 330619, 330620, 330621, 330622, 330623, 330624, 330625, 330626, 330627, 330628, 330629, 330630, 330631, 330632, 330633, 330634, 330635, 330636, 330637.

Zápis ochranných známek bez změny ve vztahu ke zveřejněným přihláškám

(111) 330583	(210) O-493411
(220) 29.04.2011	
(320) 29.04.2011	
(442) 02.01.2013	
(151) 11.04.2013	
(730) PYRAMIDA s.r.o. , Koterovská 29, Plzeň, 32600, CZ	
(210) O-485293	
(111) 330584	(111) 330591
(220) 19.07.2011	(220) 16.03.2012
(320) 19.07.2011	(320) 16.03.2012
(442) 02.01.2013	(442) 16.05.2012
(151) 11.04.2013	(151) 11.04.2013
(730) RPS Czech s.r.o. , Pod Šodkem 262, Šenov u Ostravy, 73934, CZ	(730) Hostex spol. s r.o. , Žerotínova 63, Šumperk, 78701, CZ
(210) O-487249	(210) O-493565
(111) 330585	(111) 330592
(220) 19.07.2011	(220) 10.04.2012
(320) 19.07.2011	(320) 10.04.2012
(442) 02.01.2013	(442) 31.10.2012
(151) 11.04.2013	(151) 11.04.2013
(730) RPS Czech s.r.o. , Pod Šodkem 262, Šenov u Ostravy, 73934, CZ	(730) Cosmetics ATOK International s.r.o. , Václavské nám. 870/6, Trmice, 40004, CZ
(210) O-487250	(210) O-494263
(111) 330586	(111) 330593
(220) 06.10.2011	(220) 19.04.2012
(320) 06.10.2011	(320) 19.04.2012
(442) 21.12.2011	(442) 31.10.2012
(151) 11.04.2013	(151) 11.04.2013
(730) Kilian Martin , Na Radosti 173, Praha 5, 15521, CZ	(730) TRAFFIC a.s. , Fáblovka 568, Pardubice, 53352, CZ
(210) O-489232	(210) O-494563
(111) 330587	(111) 330594
(220) 26.10.2011	(220) 23.04.2012
(320) 26.10.2011	(320) 23.04.2012
(442) 21.03.2012	(442) 02.01.2013
(151) 11.04.2013	(151) 11.04.2013
(730) Donath Business & Media s.r.o. , Spálená 29, Praha 1, 11000, CZ	(730) L'OR SPECIAL DRINKS, s.r.o. , Losiná 299, Losiná, 33204, CZ
(210) O-489777	(210) O-494651
(111) 330588	(111) 330595
(220) 19.01.2012	(220) 14.05.2012
(320) 19.01.2012	(320) 14.05.2012
(442) 02.01.2013	(442) 02.01.2013
(151) 11.04.2013	(151) 11.04.2013
(730) EVROPA 2, spol. s r.o. , Wenzigova 4/1872, Praha 2, 12000, CZ	(730) Falconry s.r.o. , Rušná 494/10, Kozmice, 74711, CZ
(210) O-491928	(210) O-495111
(111) 330589	(111) 330596
(220) 30.01.2012	(220) 14.05.2012
(320) 30.01.2012	(320) 14.05.2012
(442) 28.03.2012	(442) 02.01.2013
(151) 11.04.2013	(151) 11.04.2013
(730) Teva Pharmaceuticals CR, s.r.o. , Radlická 3185/1c, Praha 5, 15000, CZ	(730) Falconry s.r.o. , Rušná 494/10, Kozmice, 74711, CZ
(210) O-492194	(210) O-495112
(111) 330590	(111) 330597
(220) 12.03.2012	(220) 14.05.2012
(320) 12.03.2012	(320) 14.05.2012
(442) 02.01.2013	(442) 02.01.2013
(151) 11.04.2013	(151) 11.04.2013
(730) Centrum Paraple, o.p.s. , Ovčárecká 471/1b, Praha 10, 10800, CZ	(730) Falconry s.r.o. , Rušná 494/10, Kozmice, 74711, CZ
	(210) O-495113
	(111) 330598
	(220) 15.05.2012
	(320) 15.05.2012
	(442) 02.01.2013
	(151) 11.04.2013
	(730) Koničková Klára , Šeříková 762, Buštěhrad, 27343, CZ
	(210) O-495146

(111) 330599	(320) 28.05.2012
(220) 16.05.2012	(442) 02.01.2013
(320) 16.05.2012	(151) 11.04.2013
(442) 02.01.2013	(730) Nerodil Pavel , Orlice 166, Letohrad, 56151, CZ
(151) 11.04.2013	(210) O-495508
(730) Dang Van Minh , Dědinova 1989/8, Praha 4 - Chodov, 14000, CZ	
(210) O-495200	
(111) 330600	(111) 330608
(220) 16.05.2012	(220) 30.05.2012
(320) 16.05.2012	(320) 30.05.2012
(442) 02.01.2013	(442) 02.01.2013
(151) 11.04.2013	(151) 11.04.2013
(730) Dang Van Minh , Dědinova 1989/8, Praha 4 - Chodov, 14000, CZ	(730) RETIA, a.s. , Pražská 341, Pardubice, Zelené Předměstí, 53002, CZ
(210) O-495201	(210) O-495575
(111) 330601	(111) 330609
(220) 18.05.2012	(220) 30.05.2012
(320) 18.05.2012	(320) 30.05.2012
(442) 02.01.2013	(442) 31.10.2012
(151) 11.04.2013	(151) 11.04.2013
(730) Novák Radim , Heldova 2802/5, Plzeň, 30100, CZ	(730) Donath Business & Media s.r.o. , Spálená 29, Praha 1, 11000, CZ
(210) O-495296	(210) O-495582
(111) 330602	(111) 330610
(220) 22.05.2012	(220) 31.05.2012
(320) 22.05.2012	(320) 31.05.2012
(442) 02.01.2013	(442) 02.01.2013
(151) 11.04.2013	(151) 11.04.2013
(730) Ing. Alena Řezníčková, MBA , Štefánikova 949/33, Šlapanice, 66451, CZ	(730) Infraline, s.r.o. , Trojická 437/20, Praha 2, 12000, CZ
(210) O-495330	(210) O-495617
(111) 330603	(111) 330611
(220) 22.05.2012	(220) 05.06.2012
(320) 22.05.2012	(320) 05.06.2012
(442) 02.01.2013	(442) 02.01.2013
(151) 11.04.2013	(151) 11.04.2013
(730) ASIANA, spol. s r.o. , Velflíkova 1430/8, Praha 6, 16000, CZ	(730) Zámecké vinařství Bzenec s.r.o. , Zámecká 1508, Bzenec, 69681, CZ
(210) O-495352	(210) O-495731
(111) 330604	(111) 330612
(220) 22.05.2012	(220) 08.06.2012
(320) 22.05.2012	(320) 08.06.2012
(442) 02.01.2013	(442) 02.01.2013
(151) 11.04.2013	(151) 11.04.2013
(730) MLÝNY J. VOŽENÍLEK, spol. s r.o. , Průmyslová 107, Předměřice nad Labem, 50302, CZ	(730) QUANTEC a.s. , Havlíckovo nábřeží 2728/38, Ostrava - Moravská Ostrava, 70200, CZ
(210) O-495353	(210) O-495882
(111) 330605	(111) 330613
(220) 22.05.2012	(220) 13.06.2012
(320) 22.05.2012	(320) 13.06.2012
(442) 02.01.2013	(442) 02.01.2013
(151) 11.04.2013	(151) 11.04.2013
(730) Zásahová služba s.r.o. , K Moravině 1871/7, Praha 9, 19000, CZ	(730) Brněnská správcovská, a.s. , Vinařská 460/3, Brno, 60300, CZ
(210) O-495360	(210) O-495964
(111) 330606	(111) 330614
(220) 25.05.2012	(220) 21.06.2012
(320) 25.05.2012	(320) 21.06.2012
(442) 02.01.2013	(442) 02.01.2013
(151) 11.04.2013	(151) 11.04.2013
(730) Lizard Software s.r.o. , Havlíčkova 443, Česká Lípa, 47001, CZ	(730) Seznam.cz, a.s. , Radlická 3294/10, Praha 5 - Smíchov, 15000, CZ
(210) O-495472	(210) O-496168
(111) 330607	(111) 330615
(220) 28.05.2012	(220) 25.06.2012
	(320) 25.06.2012
	(442) 02.01.2013
	(151) 11.04.2013

(730) PANDA Energy s.r.o. , Lazcecká 173/39, Olomouc - Lazce, 77200, CZ	(111) 330624
(210) O-496255	(220) 27.07.2012
	(320) 27.07.2012
	(442) 02.01.2013
	(151) 11.04.2013
	(730) Société des Produits Nestlé S.A. , 1800 Vevey, CH
	(210) O-497016
(111) 330616	
(220) 25.06.2012	
(320) 25.06.2012	
(442) 02.01.2013	
(151) 11.04.2013	
(730) Ringier Axel Springer CZ a.s. , Komunardů 1584/42, Praha 7, 17000, CZ	
(210) O-496265	
(111) 330617	(111) 330625
(220) 04.07.2012	(220) 23.08.2012
(320) 04.07.2012	(320) 23.08.2012
(442) 02.01.2013	(442) 02.01.2013
(151) 11.04.2013	(151) 11.04.2013
(730) Řehořek Roman , Jaroměřice 130, Jaroměřice, 56944, CZ	(730) Alexandr Filippov , Jetřichovická 776/5, Praha 9, 19000, CZ
(210) O-496515	(210) O-497676
(111) 330618	
(220) 20.07.2012	
(320) 20.07.2012	
(442) 02.01.2013	
(151) 11.04.2013	
(730) Penzijní fond České pojišťovny, a.s. , Truhlářská 1106/9, Praha 1, 11000, CZ	
(210) O-496815	
(111) 330619	(111) 330626
(220) 20.07.2012	(220) 24.08.2012
(320) 20.07.2012	(320) 24.08.2012
(442) 02.01.2013	(442) 02.01.2013
(151) 11.04.2013	(151) 11.04.2013
(730) Penzijní fond České pojišťovny, a.s. , Truhlářská 1106/9, Praha 1, 11000, CZ	(730) Topdvířka s.r.o. , Na Dubech 136/64, Hradec Králové - Pouchov, 50341, CZ
(210) O-496817	(210) O-497699
(111) 330620	
(220) 20.07.2012	
(320) 20.07.2012	
(442) 02.01.2013	
(151) 11.04.2013	
(730) Červenka Jiří , Havanská 2815, Tábor, 39005, CZ	
(210) O-496831	
(111) 330621	(111) 330627
(220) 20.07.2012	(220) 24.08.2012
(320) 20.07.2012	(320) 24.08.2012
(442) 02.01.2013	(442) 02.01.2013
(151) 11.04.2013	(151) 11.04.2013
(730) JOHOHO v.o.s. , Brocno 17, Štětí, 41108, CZ	(730) Blažek Glass s.r.o. , Olbrachtova 600/II, Poděbrady, 29001, CZ
(210) O-496833	(210) O-497700
(111) 330622	
(220) 23.07.2012	
(320) 23.07.2012	
(442) 02.01.2013	
(151) 11.04.2013	
(730) DOMYNO1 s.r.o. , Novodvorská 1010/14, Praha 4, 14201, CZ	
(210) O-496881	
(111) 330623	(111) 330628
(220) 27.07.2012	(220) 24.08.2012
(320) 27.07.2012	(320) 24.08.2012
(442) 02.01.2013	(442) 02.01.2013
(151) 11.04.2013	(151) 11.04.2013
(730) Société Des Produits Nestlé S.A. , 1800 Vevey, CH	(730) Blažek Glass s.r.o. , Olbrachtova 600/II, Poděbrady, 29001, CZ
(210) O-497015	(210) O-497705
	(111) 330629
	(220) 30.08.2012
	(320) 30.08.2012
	(442) 02.01.2013
	(151) 11.04.2013
	(730) Radix, s.r.o. , Nad Ovčirnou 1591, Zlín, 76001, CZ
	(210) O-497808
	(111) 330630
	(220) 05.09.2012
	(320) 05.09.2012
	(442) 02.01.2013
	(151) 11.04.2013
	(730) Hartman Jiří , Choteč 121, Lázně Bělohrad, 50781, CZ
	(210) O-497922
	(111) 330631
	(220) 26.09.2012
	(320) 26.09.2012
	(442) 02.01.2013
	(151) 11.04.2013
	(730) BONGRAIN, S.A., a French société anonyme , 42 Rue Rieussec, Viroflay, FR
	(210) O-498418
	(111) 330632
	(220) 26.09.2012
	(320) 26.09.2012
	(442) 02.01.2013
	(151) 11.04.2013

(730) **BONGRAIN, S.A., a French société anonyme**, 42 Rue
Rieussec, Viroflay, FR
(210) O-498419

(111) **330633**
(220) 26.09.2012
(320) 26.09.2012
(442) 02.01.2013
(151) 11.04.2013
(730) **BONGRAIN, S.A., a French société anonyme**, 42 Rue
Rieussec, Viroflay, FR
(210) O-498420

(111) **330634**
(220) 03.10.2012
(320) 03.10.2012
(442) 02.01.2013
(151) 11.04.2013
(730) **Corpus Solutions a.s.**, Na Vítězné pláni 1719/4, Praha 4,
14000, CZ
(210) O-498623

(111) **330635**
(220) 16.12.2005
(320) 16.12.2005
(442) 02.01.2013
(151) 11.04.2013
(730) **BOTICA COMERCIAL FARMACÉUTICA, LTDA.**,
Av. Rui Barbosa, 3450, S. José dos Pinhais,, BR
(210) O-498950

(111) **330636**
(220) 23.10.2012
(320) 23.10.2012
(442) 02.01.2013
(151) 11.04.2013
(730) **VinoVinoVino s.r.o.**, Šternberkova 1351/14, Praha 7 -
Holešovice, 17000, CZ
(210) O-499145

(111) **330637**
(220) 04.07.2012
(320) 04.07.2012
(442) 02.01.2013
(151) 11.04.2013
(730) **o.s. ADRA**, Klikatá 1238/90c, Praha 5, 15800, CZ
(210) O-496512

Zápisy licenčních smluv k ochranným známkám

V této kapitole jsou zveřejněny zápisy licenčních smluv podle ustanovení § 18 odst. 1 zákona č. 441/2003 Sb.

Číslo zápisu	Vlastník	Nabyvatel licence	Druh licence	Datum uzavření licenční smlouvy	S účinností od data
192942	České dráhy, a.s., Nábřeží L. Svobody 1222, Praha 1, 11015, CZ;	DREVO TRADE EU s.r.o., Michalovská 104, 07301 Sobrance, SK;	nevýlučná	25.02.2013	16.04.2013
269023	Ing. Leo Kolečkář, Tichá 6, Držovice, 79607, CZ;	BENECYKL s.r.o., Chvalovka 1342/9, Brno, 63500, CZ;	sublicence	09.04.2013	16.04.2013
325258	ADLER International, a.s., Masarykova 1689/57, Ústí nad Labem, 40001, CZ;	ADLER Czech, a.s., Nový svět čp. 199, Ústí nad Labem - Krásné Březno, 40007, CZ;	výlučná	01.10.2012	15.04.2013
325636	Sunpharma Europe S. a. r. l., 5 Avenue Gaston Diderich, L-1420 Luxemburg, LU;	SUNPHARMA CZ, s.r.o., Holandská 854, Brno, 63900, CZ;	výlučná	31.12.2012	16.04.2013
326622	Ambiente Franchise, s.r.o., U Krbu 3091/37, Praha 10 - Strašnice, 10000, CZ;	RESTAURANTS IN, s.r.o., Legerova 57/75, Praha 1 - Vinohrady, 11000, CZ;	nevýlučná	31.08.2012	10.04.2013

Ochranné známky zrušené a prohlášené za neplatné

Tato kapitola obsahuje údaje o rozhodnutích o zrušení ochranné známky na základě ustanovení § 31 zákona č. 441/2003 Sb. nebo o prohlášení ochranné známky za neplatnou na základě ustanovení § 32 zákona č. 441/2003 Sb. Existuje-li důvod zrušení/prohlášení ochranné známky za neplatnou pouze ve vztahu k některým z výrobků nebo služeb, Úřad ochrannou známku zruší/prohlásí za neplatnou pouze pro tyto výrobky nebo služby. Údaje o výsledku rozhodnutí (zrušení ochranné známky, částečné zrušení ochranné známky, prohlášení ochranné známky za neplatnou, prohlášení ochranné známky za částečně neplatnou) jsou uvedeny za datem právní moci rozhodnutí pod INID kódem (583) s názvem "Datum právní moci rozhodnutí/výsledek rozhodnutí".

(111) 188452

(540)

WHO IS WHO

(583) 12.04.2013 / částečné zrušení ochranné známky

(111) 281663

(540)



(583) 08.04.2013 / prohlášení ochranné známky za částečně neplatnou

Obnovy zápisu ochranných známek

(111) **155485**
(220) 03.05.1963
(151) 20.06.1963
(540)



(730) **Philip Morris Products S.A.**, Quai Jeanrenaud 3, 2000 Neuchâtel, CH
(740) Zeiner & Zeiner v.o.s., Mgr. Karel Šindelka, Maiselova 15/38, Praha 1, 11000
(510) (34) cigarety.
(511) 34
(210) O-28550

(111) **165689**
(220) 01.07.1983
(151) 07.06.1984
(540)

Ac-Di-Sol

(730) **FMC Corporation, společnost zřízená podle zákonů státu Delaware**, 1735 Market Street, Philadelphia, PA, US
(740) Patentová kancelář Kania, Sedlák, Smola, Ing. Kania František, Mendlovo nám. 1a, Brno, 60300
(510) (1) karboxymetylcelulóza s příčnou vazbou pro použití jako dezintegrant a nebo dispergovadlo v tabletech a kapslích.
(511) 1
(210) O-53228

(111) **173918**
(220) 27.04.1993
(151) 03.11.1993
(540)



(730) **MAFRA, a.s.**, Karla Engliše 519/11, Praha 5, 15000, CZ
(740) Rott, Růžička & Guttman Patentové, známkové a advokátní kanceláře, JUDr. Michal Růžička, CSc., Vinohradská 37, Praha 2, 12000
(510) Tiskoviny všeho druhu, zejména noviny, časopisy, knihy, propagační materiály, nakladatelská a vydavatelská činnost, vydávání statistických zpráv a informací, vydávání odborných, vzdělávacích a zábavných zpráv a publikací, informační servis, expedice a distribuce tiskovin, polygrafické služby všeho druhu, zejména tiskařské služby, obchodní a zprostředkovatelské služby ve výše uvedených oblastech.
(511) 16, 36, 39, 41, 42
(210) O-76600

(111) **178257**
(220) 03.02.1993
(151) 15.07.1994
(540)



(730) **České dráhy, a.s.**, Nábřeží L. Svobody 1222, Praha 1, 11015, CZ
(510) Služby při provozu obchodu; doprava a skladování; odborné

posudky; vše v souvislosti s posuzováním, kontrolou a certifikací přepravních obalů a palet, zejména palet typu EUR.
(511) 35, 39, 42
(210) O-74830

(111) **178903**
(220) 14.09.1993
(151) 16.08.1994
(540)

APETITO

(730) **TPK, spol. s r.o.**, Velkomoravská 2714/28, Hodonín, 69519, CZ
(740) KANIA, SEDLÁK, SMOLA Patentová a známková kancelář, Ing. František Kania, Mendlovo nám. 1a, Brno, 60300
(510) (29) lahůdkový tavený sýr.
(511) 29
(210) O-82615

(111) **180565**
(220) 19.04.1993
(151) 25.10.1994
(540)



(730) **Dundrová Alexandra**, Novodvorská 786/71, Praha 4, 14200, CZ
(740) Mgr. Ing. Kateřina Melichová, Nad Primaskou 138/8, Praha 10, 10000
(510) (42) služby hotelové a restaurační.
(511) 42
(210) O-76382

(111) **180566**
(220) 19.04.1993
(151) 25.10.1994
(540)

Tři pštrosi

(730) **Dundrová Alexandra**, Novodvorská 786/71, Praha 4, 14200, CZ
(740) Mgr. Ing. Kateřina Melichová, Nad Primaskou 138/8, Praha 10, 10000
(510) (42) služby hotelové a restaurační.
(511) 42
(210) O-76384

(111) **180567**
(220) 19.04.1993
(151) 25.10.1994
(540)

U tří pštrosů

(730) **Dundrová Alexandra**, Novodvorská 786/71, Praha 4, 14200, CZ
(740) Mgr. Ing. Kateřina Melichová, Nad Primaskou 138/8, Praha 10, 10000
(510) (42) služby hotelové a restaurační.
(511) 42
(210) O-76383

(111) **181505**
(220) 02.03.1993
(151) 07.12.1994
(540)

ŽIVÁ VODA

(730) **Lovochemie, a.s.**, Terežinská 57, Lovosice, 41017, CZ

- (510) (32) přírodně aromatizovaná šumivá práškovitá směs obsahující vápník a hořčík pro přípravu nápoje. (540)
(511) 32
(210) O-75304

- (111) **181525**
(220) 18.01.1993
(151) 07.12.1994
(540)

PRIMÁTOR

- (730) **PRIMÁTOR a.s.**, Dobrošovská 130, Náchod, 54701, CZ
(510) (32) pivo.
(511) 32
(210) O-74562

- (111) **182030**
(220) 30.04.1993
(151) 02.01.1995
(540)

KART

- (730) **KART, spol. s r.o.**, Jordana Jovkova 3252, Praha 4, 14300, CZ
(510) Výroba, instalace a opravy elektrických strojů a přístrojů; zprostředkovatelská činnost v oboru klimatizační a regulační techniky; montáž, opravy a seřizování vzduchotechniky; montáž a opravy měřicí a regulační techniky.
(511) 9, 11
(210) O-76674

- (111) **182353**
(220) 16.03.1993
(151) 13.01.1995
(540)



- (730) **ONDŘEJ - MEISSNER, spol. s r. o.**, Na Mokřině 27/2205, Praha 3 - Žižkov, 13000, CZ
(740) BOHEMIA PATENT, Ing. Jana Vanděliková, Vodičkova 791/41, Praha 1 - Nové Město, 11000
(510) Měřicí a regulační prvky; vzduchotechnika, klimatizace, elektroinstalační materiál; projektová činnost v investiční výstavbě; provádění průmyslových staveb, bytových a občanských staveb, vybavení staveb při provádění, rekonstrukci a dokončování staveb.
(511) 9, 11, 37, 42
(210) O-75582

- (111) **182777**
(220) 10.12.1993
(151) 31.01.1995
(540)

SVĚTOZOR

- (730) **Hájek a Boušová, spol. s r.o.**, Vodičkova 791/39, Praha 1, 11000, CZ
(740) PROPATENT, Ing. Vlasta Sedláčková, Ke Kateřinkám 1393, Praha 4, 14900
(510) Vydavatelství; tiskoviny; časopisy; noviny; knihy.
(511) 16, 41
(210) O-85001

- (111) **184377**
(220) 09.04.1993
(151) 20.04.1995



- (730) **DEKRA Automobil a.s.**, Türkova 1001, Praha 4, 14900, CZ
(740) BOHEMIA PATENT, Ing. Jana Vanděliková, Vodičkova 791/41, Praha 1 - Nové Město, 11000
(510) Výzkum a vývoj v oborech silniční dopravy, městské dopravy a automobilového opravárenství i v souvislosti s vlivem na životní prostředí; zkušebnictví motorových vozidel a bezpečnostních pásů motorových vozidel; spoluúčast při realizaci výsledků výzkumů a vývoje, zkušební ověřování, vynálezů a zlepšovacích návrhů, poradenská, posudková a expertní činnost, školitelství a další formy odborné spolupráce v oborech silniční a městské dopravy a automobilového opravárenství; zajišťování funkcí vedoucího odvětvového pracoviště pro ASŘ, oborového střediska pro patenty, vynálezy a ochranu průmyslových práv, oborového informačního střediska VTEI, oborového normalizačního střediska, resortního střediska pro výchovu dělnické mládeže; kooperace ve výzkumně vývojové činnosti v oborech silniční a městské dopravy a automobilového opravárenství se zahraničím; odborný dohled nad stanicemi technických kontrol a pracovišti emisních měření v ČR a výkon činností STK.
(511) 41, 42
(210) O-76254

- (111) **184845**
(220) 09.04.1993
(151) 15.05.1995
(540)



- (730) **Hyundai Motor Company**, 140-2, Ke-Dong, Chongro-Ku, Seoul, KR
(740) KOREJZOVÁ & SPOL., v.o.s., JUDr. Petra Korejzová, Korunní 810/104 E, Praha 10, 10100
(510) (12) osobní vozy, nákladní auta, autobusy a jejich příslušenství, zařízení pro leteckou, lodní a pozemní dopravu.
(511) 12
(210) O-76259

- (111) **185926**
(220) 03.05.1993
(151) 23.06.1995
(540)



- (730) **Ing. Zdenka Koutková**, Bří Mrštíků 1575, Otrokovice 2 - Kvítkovice, 76502, CZ
(740) ELITFORM, v.o.s., patentová a známková kancelář, Voda Karel, Bolzanova 13, Brno, 61800
(510) Zámečnické výrobky, kovové schránky, konzoly, podlahové konstrukce z kovu, součástky a soubory pro vozidla, včetně náhradních dílů k nim, jiné výrobky z kovu /nikoliv z drahých kovů/, neobsažené v jiných třídách; zařízení přístroje a nástroje pro vážení, řízení, regulaci, zjišťování, měření, určování, časování, spouštění, dohlížení, snímání, kontrolu, signalizaci a předávání dat, přerušování a spínání, autoelektronika, automatické přístroje uváděné v činnost vhozením mince nebo známky, automaty na zboží, elektrické stroje, přístroje a nástroje točivé, součástky shora uvedených výrobků, zařízení topná a osvětlovací, zvláště stropní a nástěnné sálavé panely;

služby poradenské, projekční, montážní v oblasti elektrického vytápění, spotřeby elektrické energie obecně a tepelných izolací, jakož i ve výše uvedených oblastech.
(511) 6, 7, 9, 11, 42
(210) O-76718

(740) PATENTSERVIS Praha a.s., Na Podkovce 281/10, Praha 4, 14700
(510) (16) lepenky a kartony, obaly z kartonů a lepenek.
(511) 16
(210) O-88453

(111) **189569**
(220) 11.02.1994
(151) 29.04.1996
(540)

ČEPRO a.s.

(730) ČEPRO, a.s., Dělnická 213/12, Praha 7, 17004, CZ
(510) (2) benzin lakový; (4) benziny automobilové a letecké, nafty motorové, petroleje letecké, petroleje na svícení, technické benziny, motorové oleje, převodové oleje, oleje: strojní, turbinové, kompresorové, hydraulické, válcové, řezné kapaliny, plastická maziva, mazadla, topné oleje; (7) součásti motorů; (39) silniční motorová doprava, pronájem letadel; (40) podnikání v oblasti nakládání s odpady; (41) organizační zajištění vzdělávacích akcí; (42) poradenská činnost v oboru ropných výrobků, čerpací stanice pohonných hmot.
(511) 2, 4, 7, 36, 39, 40, 41, 42
(210) O-86574

(111) **191014**
(220) 20.04.1993
(151) 24.06.1996
(540)



(730) GEODÉZIE ČS a.s., Ostrovní 126/30, Praha 1 - Nové Město, 11000, CZ
(510) (9) geodetické přístroje a zařízení, počítače a periferní zařízení, software, mapy na magnetických a optických nosičích; (16) mapy všeho druhu; (35) rozmnožování kartografických děl; (37) stavební geodézie, údržba map, údržba bodových polí; (41) školení v oblasti informatiky; (42) kalibrace nádrží na ropu a jiné produkty, tvorba software, geodetické práce a služby, tvorba map všeho druhu, geometrické plány a pozemkové úpravy, tvorba bodových polí, digitální a jiné mapování, inženýrská geodezie, územně orientované informační systémy na bázi digitálních map.
(511) 9, 16, 35, 37, 41, 42
(210) O-76393

(111) **190175**
(220) 30.06.1993
(151) 20.05.1996
(540)



(730) MarS a.s., Okružní II., čp. 239, Jevíčko, 56943, CZ
(740) Ing. Reichel Pavel, Lopatecká 14, Praha 4, 14700
(510) (9) záchranné systémy ultralehkých letadel; (12) padáková technika a příslušenství, zvláště padákové komplety, obaly padáků, vrchlíky, záchranné systémy ultralehkých letadel; (22) technická konfekce, zejména tkaninová pouzdra na pistole, opasky a příslušenství, brašny, stany, plátěné střechy, nafukovací reklamy, divadelní dekorace.
(511) 9, 12, 22
(210) O-80988

(111) **194880**
(220) 16.04.1993
(151) 25.11.1996
(540)



(730) Pavel Šmidrkal, Okružní 1298, Humpolec, 39601, CZ
(740) Ing. Pavel Reichel, Lopatecká 14, Praha 4, 14700
(510) (6) kovové stavební materiály; (12) autodíly a náhradní díly pro dopravní prostředky pozemní; (20) nábytek kovový; (40) zpracování materiálů z kovu.
(511) 6, 12, 20, 40
(210) O-76347

(111) **190176**
(220) 30.06.1993
(151) 20.05.1996
(540)

MARS

(730) MarS a.s., Okružní II., čp. 239, Jevíčko, 56943, CZ
(740) Ing. Reichel Pavel, Lopatecká 14, Praha 4, 14700
(510) (9) záchranné systémy ultralehkých letadel; (12) padáková technika a příslušenství, zvláště padákové komplety, obaly padáků, vrchlíky, záchranné systémy ultralehkých letadel; (22) technická konfekce, zejména tkaninová pouzdra na pistole, opasky a příslušenství, brašny, stany, plátěné střechy, nafukovací reklamy, divadelní dekorace.
(511) 9, 12, 22
(210) O-80989

(111) **197209**
(220) 26.10.1993
(151) 24.02.1997
(540)

DIREG

(730) Ing. Zdenka Koutková, Bří Mrštíků 1575, Otrokovice 2 - Kvítkovice, 76502, CZ
(740) ELITFORM, v.o.s., patentová a známková kancelář, Voda Karel, Bolzanova 13, Brno, 61800
(510) (37) montáže, opravy a údržba výrobků, strojů a přístrojů a technických pomůcek uvedených ve třídě 9, rekonstrukce elektrického kabelového a přístrojového vybavení a řídicích systémů ve vybavení budov a průmyslových objektů; (42) poradenské, konzultační, projekční, návrhové činnosti v oboru měření fyzikálních a chemických veličin a související měřicí, testovací, diagnostické a regulační techniky včetně služeb oživovacích, inspekčních a revizních, vývoj a poskytování software zvláště pro automatizované řídicí systémy průmyslových technologií a automatické zpracování dat.
(511) 37, 42
(210) O-83740

(111) **190465**
(220) 07.04.1994
(151) 21.05.1996
(540)



(730) EMBA, spol. s r.o., Paseky nad Jizerou, 51247, CZ

(111) **202557**
(220) 23.12.1993
(151) 26.08.1997

(540) **DOMUS** (540)

- (730) **Domus Yhtiöt Oy**, Puusepäkatu 1, Loimaa, FI
(740) Rott, Růžička & Guttman Patentové, známkové a advokátní kanceláře, JUDr. Vladimír Rott, Vinohradská 37, Praha 2, 12000
(510) (19) stavební materiály, totiž okna, "francouzská" okna, dveře včetně prosklených zahrnuté v této třídě, kameninové a cementové roury, stavební materiály pro stavbu cest, šterk, asfalt, smola, živec, přenosné domy, kamenné pomníky, krby, komíny; (20) zrcadla, obrazové rámy, výrobky ze dřeva, korku, rákosu, třtiny, vrbového proutí, rohoviny, kosti, slonoviny, kostic, želoviny, jantaru, perleti, mořské pěny, buničiny kromě nábytku, nezařazené v jiných třídách, náhražky a napodobeniny všech těchto materiálů, výrobky z plastických hmot; (42) konstrukční návrhy výrobků uvedených ve tř. 19.
(511) 19, 20, 42
(210) O-85416

(111) **256776**
(220) 15.11.2002
(151) 27.08.2003
(540)



- (730) **66 Media, s.r.o.**, Žirovnická 3133/6, Praha 10, 10600, CZ
(740) Ing. Stanislav Dušek, Medinská 530, Praha 9 - Klánovice, 19014
(510) (35) činnost organizačně ekonomických poradců; (36) činnost realitní kanceláře, celní služby; (37) stavební činnost a přípravné práce pro stavby, autoservis; (39) mezinárodní a vnitrostátní silniční doprava, skladování zboží a manipulace s nákladem, expedice, vnitrostátní a mezinárodní zasilatelství a činnosti s tím související, zprostředkování dopravy a přepravy všemi druhy dopravních prostředků, odtahová služba, provozování skladišť, garáží a parkovišť, pronájem garáží, parkovacích ploch a skladových ploch, autopůjčovna.
(511) 35, 36, 37, 39
(210) O-185594

(111) **257051**
(220) 19.02.2003
(151) 27.08.2003
(540)

ARIA

- (730) **TRŽIŠTĚ a.s.**, Tržiště 368/9, Praha 1, 11800, CZ
(510) (41) kulturní a zábavní aktivity v rámci provozu hotelu; (43) ubytovací a restaurační služby.
(511) 41, 43
(210) O-188948

(111) **257055**
(220) 25.02.2003
(151) 27.08.2003
(540)

SUPEROK

- (730) **Pavla Koudelová**, 5. května 209, Mochov, 25087, CZ
(510) (11) zařízení na úpravu vody magnetickým polem.
(511) 11
(210) O-189154

(111) **257751**
(220) 24.01.2003
(151) 29.09.2003

(730) 
park·HOSTIVAŘ

- (730) **SBF Development Praha spol. s r.o.**, Štefánikova 248/32, Praha 5 - Smíchov, 15000, CZ
(510) (35) pomoc při řízení obchodní činnosti, zprostředkování obchodní činnosti, obchodní reklama, zaslání reklamních materiálů zákazníkům; (41) informace o možnostech zábavy, klubové služby výchovně zábavné, konference, loterie, poskytování on - line publikací, zábava, živá představení.
(511) 35, 41
(210) O-187861

(111) **259034**
(220) 11.02.2003
(151) 27.11.2003
(540)

LAS

- (730) **Lovochemie, a.s.**, Terežinská 57, Lovosice, 41017, CZ
(510) (1) ledek amonný se síranem vápenatým.
(511) 1
(210) O-188674

(111) **259035**
(220) 11.02.2003
(151) 27.11.2003
(540)

LOVOSAN

- (730) **Lovochemie, a.s.**, Terežinská 57, Lovosice, 41017, CZ
(510) (1) kapalně hnojivo s obsahem dusičnanu amonného, močoviny a síranu amonného.
(511) 1
(210) O-188675

(111) **259036**
(220) 11.02.2003
(151) 27.11.2003
(540)

FOSMAG

- (730) **Lovochemie, a.s.**, Terežinská 57, Lovosice, 41017, CZ
(510) (1) fosforečné hnojivo s obsahem hořčíku, síry a vápníku.
(511) 1
(210) O-188676

(111) **259464**
(220) 22.04.2003
(151) 27.11.2003
(540)

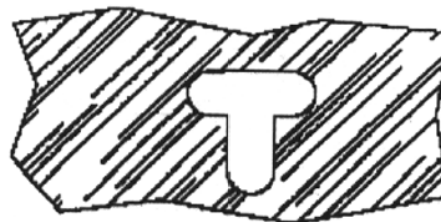

- (730) **Trim-Tex, Inc.**, 3700 West Pratt Avenue, Lincolnwood, IL, US
(740) Rott, Růžička & Guttman Patentové, známkové a advokátní kanceláře, JUDr. Vladimír Rott, Vinohradská 37, Praha 2, 12000
(510) (19) nekovové stavební materiály, zejména vyvažovací pásy pro suché zdvo a vyvažovací rohy pro suché zdvo.
(511) 19
(210) O-190927

(111) **259465**

(220) 22.04.2003
(151) 27.11.2003
(540)

TRIM-TEX

(730) **Trim-Tex, Inc.**, 3700 West Pratt Avenue, Lincolnwood, IL, US
(740) Rott, Růžička & Guttmann Patentové, známkové a advokátní kanceláře, JUDr. Vladimír Rott, Vinohradská 37, Praha 2, 12000
(510) (19) nekovové stavební materiály, zejména vyvažovací pásy pro suché zdivo a vyvažovací rohy pro suché zdivo.
(511) 19
(210) O-190928

tekutá mýdla, tělová mýdla, vlasové přípravky pro snadné rozčesávání vlasů, přípravky pro snadnou úpravu vlasů, lázně a pěny do koupele, dámské a pánské parfémy a deodoranty, dámské a pánské toaletní vody, dámské a pánské kolínské vody, zubní pasty, zubní gely, ústní vody, mycí pasty, regenerační přípravky, tělové krémy, opalovací přípravky, tělové krémy, opalovací přípravky, přípravky a emulze pro opalování, masážní přípravky, mycí, čistící, bělicí, změkčovací, prací přípravky, lešticí přípravky; (5) desinfekční prostředky pro hygienické a lékařské použití a deodorantní přípravky jiné než pro osobní hygienu.

(511) 1, 3, 5
(210) O-190938

(111) **259468**
(220) 22.04.2003
(151) 27.11.2003
(540)

BLUETORCH

(730) **MIKA a. s.**, Skalka 1858, Česká Třebová, 56002, CZ
(740) Ing. Vladimír Čmejla, Pavlická 1, Praha 5 - Sobín, 15521
(510) (1) chemické výrobky určené pro průmysl, přípravky pro odmašťování kovů, řezné kapaliny, separační přípravky, nemrznoucí chladicí kapaliny, nemrznoucí kapaliny do ostřikovačů vozidel, přípravky pro čištění a údržbu fasád a obkladů; (3) přípravky pro bělení a jiné prostředky, pevná a tekutá mýdla, tělová mýdla, vlasové přípravky pro snadné rozčesávání vlasů, přípravky pro snadnou úpravu vlasů, lázně a pěny do koupele, dámské a pánské parfémy a deodoranty, dámské a pánské toaletní vody, dámské a pánské kolínské vody, zubní pasty, zubní gely, ústní vody, mycí pasty, regenerační přípravky, tělové krémy, opalovací přípravky, tělové krémy, opalovací přípravky, přípravky a emulze pro opalování, masážní přípravky, mycí, čistící, bělicí, změkčovací, prací přípravky, lešticí přípravky; (5) desinfekční prostředky pro hygienické a lékařské použití a deodorantní přípravky jiné než pro osobní hygienu.
(511) 1, 3, 5
(210) O-190932

(111) **259475**
(220) 22.04.2003
(151) 27.11.2003
(540)

MIKA SOFT

(730) **MIKA a. s.**, Skalka 1858, Česká Třebová, 56002, CZ
(740) Ing. Vladimír Čmejla, Pavlická 1, Praha 5 - Sobín, 15521
(510) (1) chemické výrobky určené pro průmysl, přípravky pro odmašťování kovů, řezné kapaliny, separační přípravky, nemrznoucí chladicí kapaliny, nemrznoucí kapaliny do ostřikovačů vozidel, přípravky pro čištění a údržbu fasád a obkladů; (3) přípravky pro bělení a jiné prostředky, pevná a tekutá mýdla, tělová mýdla, vlasové přípravky pro snadné rozčesávání vlasů, přípravky pro snadnou úpravu vlasů, lázně a pěny do koupele, dámské a pánské parfémy a deodoranty, dámské a pánské toaletní vody, dámské a pánské kolínské vody, zubní pasty, zubní gely, ústní vody, mycí pasty, regenerační přípravky, tělové krémy, opalovací přípravky, tělové krémy, opalovací přípravky, přípravky a emulze pro opalování, masážní přípravky, mycí, čistící, bělicí, změkčovací, prací přípravky, lešticí přípravky; (5) desinfekční prostředky pro hygienické a lékařské použití a deodorantní přípravky jiné než pro osobní hygienu.
(511) 1, 3, 5
(210) O-190939

(111) **259469**
(220) 22.04.2003
(151) 27.11.2003
(540)

LACTOBARIER

(730) **MIKA a. s.**, Skalka 1858, Česká Třebová, 56002, CZ
(740) Ing. Vladimír Čmejla, Pavlická 1, Praha 5 - Sobín, 15521
(510) (1) chemické výrobky určené pro průmysl, přípravky pro odmašťování kovů, řezné kapaliny, separační přípravky, nemrznoucí chladicí kapaliny, nemrznoucí kapaliny do ostřikovačů vozidel, přípravky pro čištění a údržbu fasád a obkladů; (3) přípravky pro bělení a jiné prostředky, pevná a tekutá mýdla, tělová mýdla, vlasové přípravky pro snadné rozčesávání vlasů, přípravky pro snadnou úpravu vlasů, lázně a pěny do koupele, dámské a pánské parfémy a deodoranty, dámské a pánské toaletní vody, dámské a pánské kolínské vody, zubní pasty, zubní gely, ústní vody, mycí pasty, regenerační přípravky, tělové krémy, opalovací přípravky, tělové krémy, opalovací přípravky, přípravky a emulze pro opalování, masážní přípravky, mycí, čistící, bělicí, změkčovací, prací přípravky, lešticí přípravky; (5) desinfekční prostředky pro hygienické a lékařské použití a deodorantní přípravky jiné než pro osobní hygienu.
(511) 1, 3, 5
(210) O-190933

(111) **259477**
(220) 22.04.2003
(151) 27.11.2003
(540)

MIKA KISS PANTENOL

(730) **MIKA a. s.**, Skalka 1858, Česká Třebová, 56002, CZ
(740) Ing. Vladimír Čmejla, Pavlická 1, Praha 5 - Sobín, 15521
(510) (1) chemické výrobky určené pro průmysl, přípravky pro odmašťování kovů, řezné kapaliny, separační přípravky, nemrznoucí chladicí kapaliny, nemrznoucí kapaliny do ostřikovačů vozidel, přípravky pro čištění a údržbu fasád a obkladů; (3) přípravky pro bělení a jiné prostředky, pevná a tekutá mýdla, tělová mýdla, vlasové přípravky pro snadné rozčesávání vlasů, přípravky pro snadnou úpravu vlasů, lázně a pěny do koupele, dámské a pánské parfémy a deodoranty, dámské a pánské toaletní vody, dámské a pánské kolínské vody, zubní pasty, zubní gely, ústní vody, mycí pasty, regenerační přípravky, tělové krémy, opalovací přípravky, tělové krémy, přípravky a emulze pro opalování, masážní přípravky, mycí, čistící, bělicí, změkčovací, prací přípravky, lešticí přípravky; (5) desinfekční prostředky pro hygienické a lékařské použití a deodorantní přípravky jiné než pro osobní hygienu.
(511) 1, 3, 5
(210) O-190941

(111) **259474**
(220) 22.04.2003
(151) 27.11.2003
(540)

MIKA SEPT

(730) **MIKA a. s.**, Skalka 1858, Česká Třebová, 56002, CZ
(740) Ing. Vladimír Čmejla, Pavlická 1, Praha 5 - Sobín, 15521
(510) (1) chemické výrobky určené pro průmysl, přípravky pro odmašťování kovů, řezné kapaliny, separační přípravky, nemrznoucí chladicí kapaliny, nemrznoucí kapaliny do ostřikovačů vozidel, přípravky pro čištění a údržbu fasád a obkladů; (3) přípravky pro bělení a jiné prostředky, pevná a

(111) **259507**
(220) 29.04.2003
(151) 27.11.2003
(540)



(730) **4S PRODUCTION, a. s.**, Karla Engliše 519/11, Praha 5, 15000, CZ

- (740) Rott, Růžička & Guttman Patentové, známkové a advokátní kanceláře, JUDr. Michal Růžička, CSc., Vinohradská 37, Praha 2, 12000 (210) O-190894
- (510) (35) reklamní činnost, šíření reklamních materiálů, rozhlasová reklama; (38) rozhlasové vysílání; (41) rozhlasová zábava. (111) **260082**
(220) 12.05.2003
(151) 23.12.2003
(540)
- (511) 35, 38, 41
(210) O-191159

- (111) **259512**
(220) 02.05.2003
(151) 27.11.2003
(540)



- (730) **AniFest s.r.o.**, Jindřicha Plachty č.p. 3163, Praha 5 - Smíchov, 15000, CZ
- (740) VOLF a partneři s.r.o., advokátní kancelář, Mgr. Karel Volf, Jindřicha Plachty 3163/28, Praha 5, 15000
- (510) (16) knihy, brožury, tiskoviny; (35) reklamní činnost, zprostředkovatelská činnost v oblasti obchodu; (41) pořádání kulturních akcí, zejména festivalů animovaných filmů, koncertů, plesů, pořádání výstav, seminářů, soutěží vzdělávacích nebo zábavných, zprostředkovatelská činnost v oblasti kultury.
- (511) 16, 35, 41
(210) O-191278

- (111) **259540**
(220) 21.05.2003
(151) 21.11.2003
(540)



- (730) **Triola a. s.**, 5. května 1640/65, Praha 4, 14021, CZ
- (740) Langrova, s.r.o., Skřetova 48, Plzeň, 30100
- (510) (25) oděvy.
- (511) 25
(210) O-191809

- (111) **260034**
(220) 22.04.2003
(151) 23.12.2003
(540)



- (730) **Osotspa Company Limited**, 348 Ramkhamhaeng Road, Huamak, Bangkok, Bangkok 10240, TH
- (740) Ing. Petr Soukup, patentový a známkový zástupce, Vídeňská 8, Olomouc, 77200
- (510) (32) nealkoholické nápoje, ovocné a zeleninové šťávy, iontové a energetické nápoje, džusy, sirupy, práškové přípravky pro výrobu nealkoholických, ovocných, iontových a energetických nápojů a džusů.
- (511) 32



- (730) **Věra Šolcová**, Horáčkova 1207/9, Praha 4, 14000, CZ
- (510) (20) pěťové spací pytle a spací pytle na kempování; (25) oděvy, bundy, pěťové bundy; (40) zakázkové šití.
- (511) 20, 25, 40
(210) O-191509

- (111) **260103**
(220) 21.05.2003
(151) 23.12.2003
(540)

ARTESMON

- (730) **Mgr. Jan Šimon**, Na Stárce 1199/8, Praha 5, 15000, CZ
- (510) (9) nosiče informací magnetické a elektronické, zejména zvukových, zvukově-obrazových a obrazových záznamů, nahrané i nenahrané, multimediální aplikace, zejména elektronické informační publikace, časopisy a periodika, počítačový software nahraný, přístroje pro reprodukci zvuku; (35) marketing a propagační činnost v oblasti kultury, obchodní poradenství v oboru nosičů informací, propagační a nabídkové materiály (jejich rozšiřování), inzertní a propagační služby, obchodní zastupování třetích subjektů; (41) pořádání a management koncertní a zábavní činnosti, zejména hudebních, hudebně-dramatických a dramatických pořadů, koncertů a vystoupení, včetně uměleckých a zábavních soutěží, nahrávky zvukových a zvukově-obrazových záznamů, dabing, výroba rozhlasových a televizních pořadů, půjčování a pronájem nahrávacích studií a koncertních sálů, zvukových a obrazových nahrávacích zařízení, nahraných zvukových nosičů, zvukově-obrazových a obrazových záznamů, hudebních nástrojů, hudebnin a notového materiálu, agenturní a zprostředkovatelská činnost v oblasti kultury, výchovná činnost v oblasti kultury, služby nahrávacího studia, organizování a vedení odborných seminářů, konferencí a sympozií, odborná poradenská a konzultační činnost v oblasti kultury, zejména v oboru hudební, hudebně-dramatické a dramatické tvorby, zábavních pořadů, uměleckých a zábavních soutěží a hudebnin, včetně zvukových a zvukově-obrazových záznamů.
- (511) 9, 35, 41
(210) O-191792

- (111) **260104**
(220) 21.05.2003
(151) 23.12.2003
(540)

PRO ARTE ANTIQUA

- (730) **Mgr. Jan Šimon**, Na Stárce 1199/8, Praha 5, 15000, CZ
- (510) (9) nosiče informací magnetické a elektronické, zejména zvukových, zvukově-obrazových a obrazových záznamů, nahrané i nenahrané, multimediální aplikace, zejména elektronické informační publikace, časopisy a periodika, počítačový software nahraný, přístroje pro reprodukci zvuku; (35) marketing a propagační činnost v oblasti kultury, obchodní poradenství v oboru nosičů informací, propagační a nabídkové materiály (jejich rozšiřování), inzertní a propagační služby, obchodní zastupování třetích subjektů; (41) pořádání a management koncertní a zábavní činnosti, zejména hudebních, hudebně-dramatických a dramatických pořadů, koncertů a vystoupení, včetně uměleckých a zábavních soutěží, nahrávky zvukových a zvukově-obrazových záznamů, dabing, výroba rozhlasových a televizních pořadů, půjčování a pronájem nahrávacích studií a koncertních sálů, zvukových a obrazových

nahrávacích zařízení, nahraných zvukových nosičů, zvukově-obrazových a obrazových záznamů, hudebních nástrojů, hudebnin a notového materiálu, agenturní a zprostředkovatelská činnost v oblasti kultury, výchovná činnost v oblasti kultury, služby nahrávacího studia, organizování a vedení odborných seminářů, konferencí a sympozií, odborná poradenská a konzultační činnost v oblasti kultury, zejména v oboru hudební, hudebně-dramatické a dramatické tvorby, zábavních pořadů, uměleckých a zábavních soutěží a hudebnin, včetně zvukových a zvukově-obrazových záznamů.

(511) 9, 35, 41
(210) O-191793

(111) **260444**
(220) 14.04.2003
(151) 26.01.2004
(540)

珠江橋牌



PEARL RIVER BRIDGE

- (730) **GUANGDONG PRB BIO-TECH CO., LTD.**, Shakou Industrial Zone, Xiaolan Town, Zhongshan, CN
(740) Čermák Hořejš Matějka a spol., JUDr. Karel Čermák jr., Ph.D., LL.M., advokát, Národní 32, Praha 1, 11000
(510) (29) konzervované boby/fazole; (30) sojová omáčka, ocet, všechny druhy omáček k ochucení jídel, ústřicová omáčka, glutamát sodný, sůl, hořčice, nálevy (k ochucení), koření, chuťové přísady a pikantní koření, láky, mořidla, kompoty, pepř, paprika, sušenky, keksy, suchary, biskvity, koláče, koláče s lotusovou pastou, mandlové koláče, cukr, kandys, cukroví, karamely, bonbóny, čokoláda, med, sirup z melasy, rýže, přípravky z obilnin, ovesná mouka, rýžové tyčinky, rýžové dlouhé vlasové nudle/rýžové vermicelli, makaróny, ságo, mouka, nudle, chléb, sladké pečivo, cukrářské zboží, lístkové těsto, prášky do pečiva, tapioka, droždí, káva, čaj, kakao.
- (511) 29, 30
(210) O-190698

(111) **260459**
(220) 16.04.2003
(151) 26.01.2004
(540)

ČESKO IZRAELSKÁ
SMÍŠENÁ OBCHODNÍ KOMORA

- (730) **Česko-izraelská smíšená obchodní komora Czech-Israeli Chamber of Commerce**, Václavské náměstí 56, Praha 1, 11000, CZ
(510) (35) pomoc při zřízení obchodní činnosti a při provozování obchodu, kancelář vývozu a dovozu, pořádání výstav k obchodním účelům; (41) pořádání odborných přednášek, seminářů, kolokvií, workshopů, podnikatelských misí, vzdělávací a kulturní činnost včetně výstav k tomu určených; (42) právní služby poskytované zákazníkům.
- (511) 35, 41, 42
(210) O-190769

(111) **260990**
(220) 03.04.2003
(151) 24.02.2004
(540)

RADIO ORION - RADIO PLNÉ HVĚZD

- (730) **MEDIA BOHEMIA a.s.**, Kopernikova 794/6, Praha 2, 12000, CZ
(740) AK ERHARTOVÁ VÍTEK, JUDr. Olga Erhartová, Nad Petruskou 1, Praha 2, 12000

- (510) (35) marketing a průzkum trhu, poskytování pomoci při řízení obchodních činností včetně zprostředkování obchodních záležitostí, vypracování statistických přehledů ekonomické povahy, poradenská činnost v oblasti organizace a řízení podnikatelských subjektů; (38) rozhlasové vysílání, zprostředkovatelská činnost v oblasti rozhlasového vysílání.
- (511) 35, 38
(210) O-190304

(111) **261043**
(220) 15.04.2003
(151) 24.02.2004
(540)

AION

- (730) **AION CS, s.r.o.**, T. G. Masaryka 1280, Zlín, 76001, CZ
(510) (9) data, databáze a jiné informační produkty na magnetických, elektronických a optických nosičích, související software, multimediální softwarové aplikace, katalogy, prezentace, dokumenty, elektronické časopisy, elektronická periodika a knihy v elektronické podobě, software pro počítače, programové vybavení pro informační technologie a pro komunikaci, programové vybavení umožňující elektronické obchodování, nahraný software na CD a DVD discích a magnetických médiích, systémy pro vyhledávání a tvorbu rešerší v textovém obsahu v uzavřených i otevřených informačních sítích - Internetu, programové vybavení; (35) poskytování komerčních informací všeho druhu, komerční využití Internetu v oblastech komerčních internetových médií a vyhledávacích služeb, prezentace obchodních informací v síti Internet WWW; (37) zřizování, provoz a údržba provozu WWW a FTP serverů; (38) služby zprostředkování přístupu k počítačové síti, pronájem informačních a komunikačních míst; (41) nahrávání nosičů zvukových nebo obrazové zvukových, tvorba zvukových nebo obrazově zvukových záznamů, tvorba audiovizuálních děl; (42) převádění médií do elektronické podoby, převod tištěných podkladů do digitální podoby přepisem, skenováním, digitalizací, poradenství a konzultační služby při systemizaci, strukturování, profilování dat, návrhy informačních systémů k třídění, systemizaci, strukturování dat, návrh a vývoj programového vybavení, pronájem doby přístupu k databázi, podpora rozvoje komerčního využití Internetu i jiných počítačových datových a komunikačních sítí, vyhledávací služby, tvorba systémů pro elektronické obchodování včetně příslušného software a hardware, programování internetových databázových systémů a internetových aplikací, programování multimediálních aplikací, konstrukce WWW prezentací a řešení WWW serverů, počítačové animace a vizualizace, tvorba informačních databází.
- (511) 9, 35, 37, 38, 41, 42
(210) O-190724

(111) **261046**
(220) 16.04.2003
(151) 24.02.2004
(540)

FIRMA
INFORMACE PRO PODNIKATELE

- (730) **BORGIS, a.s.**, Slezská 2127/13, Praha 2, 12150, CZ
(510) (16) polygrafické výrobky, zejména, knihy, časopisy; (35) inzerce, propagace, reklama; (41) výchovná a zábavná činnost.
- (511) 16, 35, 41
(210) O-190774

(111) **261086**
(220) 23.04.2003
(151) 24.02.2004
(540)

JOMA

(730) **Jaroslava Martínková**, Dolní Lhota 5, Janovice nad Úhlavou, 34021, CZ
(740) Langrova, s.r.o., Skrétova 48/1011, Plzeň, 30100
(510) (29) mléko a jiné mlékařenské výrobky včetně mléčných nápojů.
(511) 29
(210) O-190966

(210) O-190721

(111) **261126**
(220) 30.04.2003
(151) 24.02.2004
(540)



(730) **Ludmila Trtíková**, Mostecká 364, Vsetín, 75501, CZ
(740) Patentová a známková kancelář, Ing. Jaromír Příkryl, Včelín 1161, Hulín, 76824
(510) (14) mince - numismatické sbírky; (36) oceňování numismatiky; (42) zprostředkovatelské a poradenské služby v oblasti numismatiky.
(511) 14, 36, 42
(210) O-191177

(111) **261345**
(220) 06.06.2003
(151) 24.02.2004
(540)



(730) **PKM Audit & Tax s.r.o.**, U tvrže 38, Praha 10, 10000, CZ
(510) (35) činnost organizačních a ekonomických poradců, činnost účetních poradců, auditorská činnost, daňové poradenství.
(511) 35, 36, 42
(210) O-192454

(730) **AC LAK s.r.o.**, Newtonova 477, Liberec 23, 46206, CZ
(740) Strnad Václav Ing., Rychtářská 375/31, Liberec 14, 46014
(510) (1) odmašťovací přípravky pro průmysl, lepidla pro průmysl; (2) ochranné prostředky a přípravky proti korozi, mořidla, práškové nátěrové látky, práškové barvy, elektroforézní nátěrové látky, aditiva pro nátěrové hmoty, pojiva pro nátěrové hmoty, ředidla do nátěrových látek, barev a laků, zahušťovače barev, pigmenty, plniva pro nátěrové hmoty; (3) čistící, odmašťovací a lešticí prostředky, přípravky a roztoky, čistící oleje, prostředky na odstraňování rzi, přípravky pro odstraňování barev a laků, brusiva a brusné přípravky; (12) karosérie automobilů, vozidel a dopravních prostředků, díly a příslušenství karosérií automobilů, vozidel a dopravních prostředků; (16) obaly z papíru a kartonu, obaly bublinové; (20) obaly z umělých hmot, obaly ze dřeva; (37) čištění, odmašťování, lakování a služby spojené s lakováním, leštění karosérií vozidel a karosářských dílů, opravy karosářských dílů zejména automobilů lepením a tmelením, povrchová ochrana kovových i nekovových výrobků konzervováním nebo prostředky proti rzi; (40) mechanická úprava a zpracování kovových i nekovových výrobků, povrchová úprava a galvanizace kovových i nekovových výrobků, chemické pokovování kovových i nekovových výrobků, moření, broušení, leštění třením, svařování kovových i nekovových výrobků, barvení, služby spojené s barvením.
(511) 1, 2, 3, 12, 16, 20, 37, 40
(210) O-191257

(111) **261905**
(220) 15.04.2003
(151) 23.03.2004
(540)

INWALL SYSTEMS

(730) **GEA Heat Exchangers a.s.**, Slovanská 781, Liberec 25 - Vesec, 46312, CZ
(740) Strnad Václav Ing., Rychtářská 375/31, Liberec 14, 46014
(510) (6) kovové stavební materiály, stavební deskové systémy, jejich díly a příslušenství, stavební příčky a stavební zdi, jejich díly a příslušenství, stropy, jejich díly a příslušenství, obklady stavebních příček, stavebních zdí a stropů náležejících do této třídy, jejich díly a příslušenství, přenosné stavby náležející do této třídy; (19) nekovové stavební materiály, stavební deskové systémy, jejich díly a příslušenství, stavební příčky a stavební zdi, jejich díly a příslušenství, stropy, jejich díly a příslušenství, obklady stavebních příček, stavebních zdí a stropů náležejících do této třídy, jejich díly a příslušenství, přenosné stavby náležející do této třídy; (37) stavba, údržba a opravy stavebních příček, zdí a stropů, provádění obkladů stavebních příček, zdí a stropů, jejich údržba a opravy; (42) vývoj stavebních deskových systémů, jejich dílů a příslušenství, provádění technických měření na stavebních deskových systémech, stavebních příčkách, stavebních zdech a stropích, návrhy a projektování stavebních příček, zdí a stropů, odborné a technické konzultace včetně poradenství v tomto oboru.
(511) 6, 19, 37, 42

(111) **261921**
(220) 02.05.2003
(151) 23.03.2004
(540)

AC LAK

(730) **AC LAK s.r.o.**, Newtonova 477, Liberec 23, 46206, CZ
(740) Strnad Václav Ing., Rychtářská 375/31, Liberec 14, 46014
(510) (1) odmašťovací přípravky pro průmysl, lepidla pro průmysl; (2) ochranné prostředky a přípravky proti korozi, mořidla, práškové nátěrové látky, práškové barvy, elektroforézní nátěrové látky, aditiva pro nátěrové hmoty, pojiva pro nátěrové hmoty, ředidla do nátěrových látek, barev a laků, zahušťovače barev, pigmenty, plniva pro nátěrové hmoty; (3) čistící, odmašťovací a lešticí prostředky, přípravky a roztoky, čistící oleje, prostředky na odstraňování rzi, přípravky pro odstraňování barev a laků, brusiva a brusné přípravky; (12) karosérie automobilů, vozidel a dopravních prostředků, díly a příslušenství karosérií automobilů, vozidel a dopravních prostředků; (16) obaly z papíru a kartonu, obaly bublinové; (20) obaly z umělých hmot, obaly ze dřeva; (37) čištění, odmašťování, lakování a služby spojené s lakováním, leštění karosérií vozidel a karosářských dílů, opravy karosářských dílů zejména automobilů lepením a tmelením, povrchová ochrana kovových i nekovových výrobků konzervováním nebo prostředky proti rzi; (40) mechanická úprava a zpracování kovových i nekovových výrobků, povrchová úprava a galvanizace kovových i nekovových výrobků, chemické pokovování kovových i nekovových výrobků, moření, broušení, leštění třením, svařování kovových i nekovových výrobků, barvení, služby spojené s barvením.
(511) 1, 2, 3, 12, 16, 20, 37, 40
(210) O-191258



(111) **261976**
(220) 27.05.2003
(151) 23.03.2004
(540)

Systémy s
VÝHLED
se systémem

(730) **CV Petrol, a.s.**, Pražská 344, Dolní Břežany, 25241, CZ
(740) JUDr. Aleš Staněk, Národní 43, Praha 1, 11000
(510) (6) okenní, dveřní a stěnové systémy s rámy z kovu nebo kombinace kovových a dřevěných částí, okenní a dveřní kování, prahy kovové; (19) okenní, dveřní a stěnové systémy s rámy ze dřeva nebo z plastu, jejich částí, zejména okenní a dveřní profily, skleněné výplně, parapetní desky a obklady nekovové; (37) montáž, servis a údržba okenních, dveřních a stěnových systémů.

(511) 6, 19, 37
(210) O-192014

(111) **262005**
(220) 04.06.2003
(151) 23.03.2004
(540)



(730) **Konstantinová Helena**, Nerudova 6, Praha 1, 11800, CZ
(510) (35) propagační činnost, reklama, marketing, pomoc při provozování obchodu a zprostředkování obchodní činnosti; (36) služby nemovitostní a finanční; (43) služby zajišťující stravování a dočasné ubytování.

(511) 35, 36, 43
(210) O-192317

(111) **262048**
(220) 16.06.2003
(151) 23.03.2004
(540)

EXIT

(730) **TITAN spol. s r.o.**, Žerotínova 37/1141, Praha 3 - Žižkov, 13000, CZ
(740) Advokátní a známková kancelář, JUDr. Kateřina Floriánová, Na Okraji 456/29a, Praha 6, 16200
(510) (14) náramkové hodinky, hodiny, budíky, pásky, chronometrické přístroje, hodinářské potřeby a náhradní díly k nim.

(511) 14
(210) O-192845

(111) **262114**
(220) 27.06.2003
(151) 23.03.2004

(540)

SOR 32.X / INT

(730) **NOEST s. r. o.**, Přívozká 703/10, Ostrava, Moravská Ostrava, 70200, CZ
(510) (29) želatina jedlá; (30) cukrovinky ve formě tabletek a pastilek; (32) nealkoholické nápoje, minerální vody (nápoje); (33) víno; (35) vypracovávání hospodářských nebo ekonomických prognóz, informační činnost a poradenské služby v obchodě nebo podnikání, personální poradenství, obchodní nebo podnikatelský průzkum, styk s veřejností; (41) informace o výchově a vzdělávání, organizování a vedení seminářů, poradenství pro volbu povolání, pořádání a řízení pracovních setkání (školení), výchovně vzdělávací činnost, příprava a zveřejňování učebních textů, organizace a zajišťování zkoušení a přezkušování; (45) seznamovací služby.

(511) 29, 30, 32, 33, 35, 41, 45
(210) O-193212

(111) **262115**
(220) 27.06.2003
(151) 23.03.2004
(540)

NOETIS

(730) **NOEST s. r. o.**, Přívozká 703/10, Ostrava, Moravská Ostrava, 70200, CZ
(510) (29) želatina jedlá; (30) cukrovinky ve formě tabletek a pastilek; (32) nealkoholické nápoje, minerální vody (nápoje); (33) víno; (35) vypracovávání hospodářských nebo ekonomických prognóz, informační činnost a poradenské služby v obchodě nebo podnikání, personální poradenství, obchodní nebo podnikatelský průzkum, styk s veřejností; (41) informace o výchově a vzdělávání, organizování a vedení seminářů, poradenství pro volbu povolání, pořádání a řízení pracovních setkání (školení), výchovně vzdělávací činnost, příprava a zveřejňování učebních textů, organizace a zajišťování zkoušení a přezkušování; (45) seznamovací služby.

(511) 29, 30, 32, 33, 35, 41, 45
(210) O-193213

(111) **262117**
(220) 27.06.2003
(151) 23.03.2004
(540)



(730) **NOEST s. r. o.**, Přívozká 703/10, Ostrava, Moravská Ostrava, 70200, CZ
(510) (29) želatina jedlá; (30) cukrovinky ve formě tabletek a pastilek; (32) nealkoholické nápoje, minerální vody (nápoje); (33) víno; (35) vypracovávání hospodářských nebo ekonomických prognóz, informační činnost a poradenské služby v obchodě nebo podnikání, personální poradenství, obchodní nebo podnikatelský průzkum, styk s veřejností; (41) informace o výchově a vzdělávání, organizování a vedení

seminářů, poradenství pro volbu povolání, pořádání a řízení pracovních setkání (školení), výchovně vzdělávací činnost, příprava a zveřejňování učebních textů, organizace a zajišťování zkoušení a přezkušování; (45) seznamovací služby.

(511) 29, 30, 32, 33, 35, 41, 45
(210) O-193215

(111) **262358**
(220) 30.07.2003
(151) 23.03.2004
(540)



(730) **PRIMÁTOR a.s.**, Dobrošovská 130, Náchod, 54701, CZ
(510) (32) minerální vody, šumivé nápoje a jiné nápoje nealkoholické, nápoje a šťávy ovocné, sirupy a jiné přípravky k zhotovování nápojů; (33) alkoholické nápoje.

(511) 32, 33
(210) O-194397

(111) **262359**
(220) 30.07.2003
(151) 23.03.2004
(540)

PRIMÁTOR

(730) **PRIMÁTOR a.s.**, Dobrošovská 130, Náchod, 54701, CZ
(510) (32) minerální vody, šumivé nápoje a jiné nápoje nealkoholické, nápoje a šťávy ovocné, sirupy a jiné přípravky k zhotovování nápojů; (33) alkoholické nápoje.

(511) 32, 33
(210) O-194398

(111) **262853**
(220) 09.04.2003
(151) 10.05.2004
(540)

CHANNEL CROSSINGS

(730) **Lenka Pavilková - CHANNEL CROSSINGS**, Přemyslova 7/94, Praha 2, 12800, CZ
(740) MIRA, Fišerová Blanka, V Kapslovně 11, Praha 3, 13000
(510) (9) software a paměťová média pro výuku jazyků a k překladatelské a tlumočnické činnosti, audiovizuální díla, nahrané nosiče zvukových nebo obrazových záznamů, audiovizuální záznamy, videokazety, videodisky, CD-ROMy, kompaktní disky a nosiče pro počítačové programy, programové projekty a multimediální aplikace, tiskoviny všeho druhu a polygrafické výrobky v elektronické podobě, výukové jazykové databáze v elektronické podobě, edice odborných informací šířených na elektronických paměťových médiích, magnetické a čipové karty; (16) manuály periodické, neperiodické, billboardy, reklamní, inzertní, propagační a uživatelské tiskoviny a materiály, kupóny a poukazy na slevy, papír a výrobky z papíru, lepenka, kartonážní výrobky, fotografie, pohlednice, vlaječky z papíru a ostatní upomínkové předměty z papíru, učebnice, skripta, slovníky, knihy a ostatní polygrafické výrobky zařazené ve tř. 16, těžítka, kancelářské a psací potřeby, obaly a obalové materiály spadající do této třídy; (41) překladatelské a korektorské služby, multimediální výuka, překladatelská činnost a korektura textů, tlumočnická doprovodná, simultánní a konsekutivní činnost spolu s konferenčním servisem, výuka jazyků a studijní jazykové pobyty v tuzemsku i v zahraničí, profesní jazyková příprava ve všech oblastech, např. ekonomie, financí, obchodní korespondence, práva, marketingu apod., přípravné kurzy na mezinárodně uznávané jazykové zkoušky a pro jazykové státní zkoušky, jazykové pomaturitní studium, korespondenční kurzy, vydavatelské a nakladatelské služby, vydávání elektronických knih a časopisů on-line, lektorské a edukativní služby v oblasti vzdělávání dětí i dospělých, organizování a vedení odborných konferencí, kolokvií, přednášek, kurzů, seminářů a setkání, komplexní jazykové poradenství.

(511) 9, 16, 41
(210) O-190502

(111) **262859**
(220) 15.04.2003
(151) 10.05.2004
(540)



(730) **Jaga Media s.r.o.**, Pražská 1279/18, Praha 10 - Hostivař, 10200, CZ
(740) Prof. Alexander Bělohávek, advokát, Jana Zajíce 32, Praha 7, 17000
(510) (16) tiskoviny a tištěné publikace, propagační tiskoviny, katalogy, prospekty, knihy časopisy, periodické a neperiodické tiskoviny; (35) administrativní a kancelářské práce, reklamní a propagační činnost, zprostředkovatelská reklamní činnost, inzertní činnost, průzkum prodeje, zpracování dat, zprostředkovatelská činnost v oblasti obchodu, marketing, organizování komerčních nebo reklamních výstav, šíření reklamních materiálů, poskytování obchodních informací, propagace výrobků a služeb, poradenské, konzultační a informační služby týkající se všech výše uvedených služeb v této třídě poskytované i prostřednictvím internetu nebo on-line z počítačových sítí, prezentace na výstavách a veletrzích, obchodní management, statistické informace; (39) distribuce tisku a tiskovin, poradenské, konzultační a informační služby týkající se distribuce tisku a tiskovin poskytované i prostřednictvím internetu nebo on-line z počítačových sítí; (41) nakladatelská a vydavatelská činnost, poradenské, konzultační a informační služby týkající se nakladatelské a vydavatelské činnosti poskytované i prostřednictvím internetu nebo on-line z počítačových sítí.

(511) 16, 35, 39, 41
(210) O-190735

(111) **262966**
(220) 17.06.2003
(151) 10.05.2004
(540)

Avefarm

(730) **AVEFARM, s.r.o.**, Sázavská 791/11, Praha 2, 12000, CZ
(510) (5) chemické výrobky pro lékařství a farmacii, vitaminové a minerální přípravky, potraviny pro zvláštní výživu k léčebným účelům, léčebná kosmetika; (35) propagace, reklama, marketing v oblasti chemických výrobků pro lékařství a farmacii, vitaminových a minerálních přípravků, potravin pro zvláštní výživu, léčebné kosmetiky; (42) výzkum, vývoj, inženýrská činnost a zprostředkování registrace v oblasti chemických výrobků pro lékařství i farmacii, vitaminových a minerálních přípravků, potravin pro zvláštní výživu, léčebné kosmetiky.

(511) 5, 35, 42
(210) O-192872

(111) **263061**
(220) 24.07.2003
(151) 10.05.2004
(540)



(730) **Lázně Slatnice a. s.**, Slatnice č. 29, Slatnice, 78242, CZ
(740) A. Holas & partner PATENTOVÁ A ZNÁMKOVÁ KANCELÁŘ, Ing. Mgr. Holasová Hana, Křížová 4, Brno, 60300
(510) (5) zředěný sůl a přírodní minerální vody, exploatované z přírodních léčivých zdrojů v oblasti Slatnice s léčebnými

účinky; (32) minerální vody, šumivé nápoje a jiné nealkoholické nápoje; (43) ubytovací služby, pohostinské služby, poskytování přechodného ubytování, rezervace přechodného ubytování; (44) služby spojené s poskytováním komplexní ústavní a ambulantní lázeňské péče (preventivní, kurativní a rehabilitační), zejména poskytování odborných zdravotnických služeb, vodoléčba, elektrooléčba, diagnostické služby, masérské služby, ošetřovatelské služby, parní a horkovzdušné lázně, sluneční lázně, sanatoria (zotavovny), soukromé kliniky nebo sanatoria, léčebné pobyty.

(511) 5, 32, 43, 44
(210) O-194143

(111) **263308**
(220) 05.09.2003
(151) 10.05.2004
(540)

TYGACIL

(730) **Wyeth LLC**, Five Giralda Farms, Madison, NJ, US
(740) Čermák a spol., JUDr. Karel Čermák jr., Ph.D., LL.M., advokát, Elišky Peškové 15/735, Praha 5, 15000
(510) (5) výrobky farmaceutické, veterinární a hygienické, diabetické přípravky pro léčebné účely, potraviny pro batolata, náplasti, obvazový materiál, materiály pro plombování zubů a pro zubní otisky, dezinfekční přípravky, výrobky pro hubení živočišných škůdců, fungicidy, herbicidy.

(511) 5
(210) O-195623

(111) **263937**
(220) 14.04.2003
(151) 28.06.2004
(540)

PROMENÁDA

(730) **Milan Fiedler**, Čsl. legii 699, Jilemnice, 51401, CZ
(740) Ing. Vlasta Sedláčková, PROPATENT, Ke Kateřinkám 1393, Praha 4, 14900
(510) (30) mlynářské, těstářské, pekařské a cukrářské výrobky, cukrovinky, čokoláda a výrobky z ní, pochutiny a pokruty na bázi obilovin, jemné trvanlivé pečivo, sušenky, oplatky, káva, kakao, čaj, med, koření, omáčky a chuťové přísady patřící do tř. 30; (32) nealkoholické nápoje, minerální vody, pivo, sirupy, ovocné šťávy, mošty; (33) alkoholické nápoje.

(511) 30, 32, 33
(210) O-190632

(111) **263954**
(220) 27.05.2003
(151) 28.06.2004
(540)



(730) **CV Petrol, a.s.**, Pražská 344, Dolní Břežany, 25241, CZ
(740) JUDr. Aleš Staněk, Národní 43, Praha 1, 11000
(510) (6) okenní, dveřní a stěnové systémy s rámy z kovu nebo obsahující kovové části, okenní a dveřní kování, prahy kovové; (19) okenní, dveřní a stěnové systémy s rámy ze dřeva nebo z plastu, jejich části, zejména okenní a dveřní profily, skleněné výplně, parapetní desky a obklady; (35) ekonomické a organizační poradenství, zprostředkování obchodu, ekonomického a organizačního poradenství; (36) služby realitní kanceláře, finanční poradenství, zprostředkování finančního poradenství; (37) provádění staveb, jejich změn a odstraňování, montáž, servis a údržba okenních, dveřních a stěnových systémů, provozování čerpacích stanic s palivy a mazivy, zprostředkování provádění staveb jejich změn a odstraňování; (42) projektová činnost ve výstavbě; (43) ubytovací a restaurační služby, zprostředkování ubytovacích a restauračních služeb.

(511) 6, 19, 35, 36, 37, 42, 43
(210) O-192013

(111) **264328**
(220) 27.05.2003
(151) 23.07.2004
(540)



(730) **ZT HOLDING a.s.**, Lohenická 607, Praha 9 - Vinoř, 19017, CZ
(740) Ing. Novotný Jaroslav, Římská 45, Praha 2, 12000
(510) (36) pronájem nemovitostí, bytů a kanceláří; (37) pronájem dílenských strojů; (39) dodávky tepla, pronájem skladů; (43) pronájem jednacích místností a nábytku; (45) ostraha objektů.
(511) 36, 37, 39, 43, 45
(210) O-192008

(111) **264740**
(220) 14.11.2003
(151) 23.07.2004
(540)



(730) **VIZARD s.r.o.**, Jednosměrná 315, Kamenice, 25168, CZ
(510) (30) dorty, zákusky, zejména medovník; (35) propagační činnost, reklama, pomoc při řízení obchodní činnosti, přeskupování různých výrobků pro třetí osoby, za účelem umožnit spotřebiteli, aby si tyto výrobky mohl pohodlně prohlížet a nakupovat, služby distribuce prospektů přímo nebo poštou, nebo distribuce vzorků; (39) doprava, balení a skladování zboží, organizování cest, služby týkající se balení zboží před odesláním.
(511) 30, 35, 39
(210) O-198102

(111) **264741**
(220) 14.11.2003
(151) 23.07.2004
(540)



(730) **EMBA, spol. s r.o.**, Paseky nad Jizerou, Paseky nad Jizerou, 51247, CZ
(740) PATENTSERVIS Praha a.s., Na Podkovce 281/10, Praha 4, 14700
(510) (16) lepenky a kartony, obaly a výrobky z kartonů a lepenek.
(511) 16
(210) O-198104

(111) **265003**
(220) 10.04.2003
(151) 25.08.2004

(540)



(730) **Locator, s.r.o.**, Železná 490/14, Praha 1 - Staré Město, 11000, CZ

(510) (35) organizační, personální, obchodní, podnikatelské, manažerské a ekonomické poradenství, poskytování obchodních, statistických a ekonomických informací, přemísťování provozů a podniků, prognózy, analýzy a průzkumy v oblasti podnikání, obchodu, public relations, marketing, zaslání reklamních materiálů zákazníkům a inzertní činnost, obchodní reklama pro třetí osoby, organizování reklamních a komerčních výstav, on-line propagace a inzerce, systemizace informací do počítačových databází, vyhledání dat v počítačových souborech, zprostředkování obchodních záležitostí, správa cizích obchodních zájmů (kontrola, plán, vedení, ochrana), pořádání dražeb, oceňování podniků; (36) komplexní služby spojené s nákupem nemovitostí (analýzy, ocenění, poradenství, vyhledání, financování, právní služby, pojištění), poskytování investičních a finančních informací, prognózy, analýzy a průzkumy v oblasti investic, investiční a finanční poradenství, finanční analýzy a informace, odhady a oceňování (nemovitosti, bankovníctví, pojišťovnictví, daňové), správa nemovitostí, pronájem nemovitostí, realitní kancelář, zprostředkování koupě, prodeje a pronájmu nemovitostí, správa majetku, investiční trusty, finanční služby, platby na splátky (finanční služba), finanční plánování, kapitálové investice, financování projektů, půjčky, leasing, inkasování pohledávek, factoring, pojišťovnictví; (41) plánování, organizování a vedení kongresů, symposií, konferencí, seminářů, školení, tréninků a pracovních setkání, organizování kulturních a vzdělávacích výstav, provozování vzdělávacích a rekreačních zařízení, praktický výcvik, poskytování vzdělávacích služeb a informací o výchově a vzdělávání, poradenství v oblasti vzdělávání, digitální zpracování obrazu, elektronické publikování, překladatelské služby.

(511) 35, 36, 41
(210) O-190577

(111) **265004**
(220) 10.04.2003
(151) 25.08.2004
(540)

LOKÁTOR

(730) **Locator, s.r.o.**, Železná 490/14, Praha 1 - Staré Město, 11000, CZ

(510) (35) organizační, personální, obchodní, podnikatelské, manažerské a ekonomické poradenství, poskytování obchodních, statistických a ekonomických informací, přemísťování provozů a podniků, prognózy, analýzy a průzkumy v oblasti podnikání, obchodu, public relations, marketing, zaslání reklamních materiálů zákazníkům a inzertní činnost, obchodní reklama pro třetí osoby, organizování reklamních a komerčních výstav, on-line propagace a inzerce, systemizace informací do počítačových databází, vyhledání dat v počítačových souborech, zprostředkování obchodních záležitostí, správa cizích obchodních zájmů (kontrola, plán, vedení, ochrana), pořádání dražeb, oceňování podniků; (36) komplexní služby spojené s nákupem nemovitostí (analýzy, ocenění, poradenství, vyhledání, financování, právní služby, pojištění), poskytování investičních a finančních informací, prognózy, analýzy a průzkumy v oblasti investic, investiční a

finanční poradenství, finanční analýzy a informace, odhady a oceňování (nemovitosti, bankovníctví, pojišťovnictví, daňové), správa nemovitostí, pronájem nemovitostí, realitní kancelář, zprostředkování koupě, prodeje a pronájmu nemovitostí, správa majetku, investiční trusty, finanční služby, platby na splátky (finanční služba), finanční plánování, kapitálové investice, financování projektů, půjčky, leasing, inkasování pohledávek, factoring, pojišťovnictví; (41) plánování, organizování a vedení kongresů, symposií, konferencí, seminářů, školení, tréninků a pracovních setkání, organizování kulturních a vzdělávacích výstav, provozování vzdělávacích a rekreačních zařízení, praktický výcvik, poskytování vzdělávacích služeb a informací o výchově a vzdělávání, poradenství v oblasti vzdělávání, digitální zpracování obrazu, elektronické publikování, překladatelské služby.

(511) 35, 36, 41
(210) O-190578

(111) **265629**
(220) 18.12.2003
(151) 25.08.2004
(540)



(730) **Smithery a.s.**, Uralská 10/634, Praha 6, 16000, CZ
(740) Ing. Jiří Střelák, Šumberova 42, Praha 6, 16200

(510) (35) obchodní servis - poskytování komplexní podpory podnikatelských aktivit v tuzemsku a zahraničí, obchodní pomoc při řízení podniku a jeho obchodních činnostech, konzultace v oblasti personální, obecné zprostředkování a konzultace v oblasti obchodu, služby administrativní, poskytování, vyhledávání a zpracování obchodních a podnikatelských informací, marketingové služby, obchodně-podnikatelské průzkumy trhu v tuzemsku i zahraničí, obchodní pomoc ve věcech obchodní prezentace (reklamy) firmy.

(511) 35
(210) O-199322

(111) **265630**
(220) 18.12.2003
(151) 25.08.2004
(540)

VigPlus Travel

(730) **VIG Plus a.s.**, V Kapslově 2767/2, Praha 3, 13000, CZ
(740) Ing. Jiří Střelák, Šumberova 42, Praha 6, 16200

(510) (39) činnost cestovní agentury - organizování cest, zájezdů, výletů prohlídek apod., poskytování informací o dopravě a cestování, rezervace jízdenek, letenek apod., zajišťování pronájmu dopravních prostředků, zprostředkování v dopravě; (43) poskytování informací pro přechodné ubytování a stravování, zajišťování rezervací pobytu, zprostředkování v oblasti přechodného ubytování.

(511) 39, 43
(210) O-199323

(111) **265928**
(220) 24.07.2003
(151) 29.09.2004
(540)

Lázně Slatinice

(730) **Lázně Slatinice a. s.**, Slatinice č. 29, Slatinice, 78242, CZ
(740) A. Holas & partner PATENTOVÁ A ZNÁMKOVÁ KANCELÁŘ, Ing. Mgr. Holasová Hana, Křížová 4, Brno, 60300

(510) (5) zřidelní sůl a přírodní minerální vody, exploatované z přírodních léčivých zdrojů v oblasti Slatinice s léčebnými účinky; (32) minerální vody, šumivé nápoje a jiné nealkoholické nápoje; (43) ubytovací služby, pohostinské služby, poskytování přechodného ubytování, rezervace přechodného ubytování; (44) služby spojené s poskytováním komplexní ústavní a ambulantní lázeňské péče (preventivní, kurativní a rehabilitační), zejména poskytování odborných zdravotnických služeb, vodoléčba, elektroléčba, diagnostické služby, masérské služby, ošetrovatelské služby, parní a horkovzdušné lázně, sluneční lázně, sanatoria (zotavovny),

soukromé kliniky nebo sanatoria, léčebné pobyty.
(511) 5, 32, 43, 44
(210) O-194142

(111) **266297**
(220) 14.01.2004
(151) 29.09.2004
(540)

GAUDIA

(730) **Kunertová Olga**, Trojická 10, Praha 2, 12800, CZ
(510) (44) psychologické poradenství, psychoterapie.
(511) 44
(210) O-342097

(111) **266345**
(220) 19.01.2004
(151) 29.09.2004
(540)



(730) **Veletrhy Brno, a. s.**, Výstaviště 1, Brno, 64700, CZ
(740) Patent a známka kancelář, Ing. Jiří Dohnal, Nedbalova 29, Brno, 62300
(510) (9) přístroje pro záznam, přenos nebo reprodukci zvuku či obrazu, software na magnetických nosičích, magnetické nebo optické nosiče zvukových a/nebo obrazových záznamů nahrané i nenahrané, videokazety nahrané i nenahrané, audiokazety nahrané i nenahrané, audiovizuální programy, audioprogramy, audiovizuální díla, audiovizuální díla v digitální podobě, CD disky, videodiskety, audiodiskety, informace a záznamy v elektronické podobě; (16) papír, lepenka a výrobky z těchto materiálů, které nejsou zařazeny do jiných tříd, tiskárenské výrobky, tiskoviny, časopisy, periodika, knihy, potřeby pro knižní vazby, fotografie, papírenské zboží, fotografie, folie na balení, kalendáře, katalogy, prospekty, plakáty, pohlednice, mapy, obálky, obaly na spisy, desky na dokumenty, dopisní papír, držáky na psací potřeby, etikety kromě textilních, samolepky, vlajky papírové, papír balicí, papírové ubrousky, psací potřeby, psací podložky, psací soupravy, lepidla pro papírenství nebo domácnost, materiál pro umělce, štětce, psací stroje a kancelářské potřeby s výjimkou nábytku, kancelářské pořadače, učební a školní potřeby a pomůcky s výjimkou přístrojů, plastické obaly, které nejsou zařazeny do jiných tříd; (35) inzertní, reklamní a propagační činnost, poskytování pomoci při provozu obchodu včetně zprostředkování obchodních a souvisejících obchodně personálních záležitostí, organizování výstav a veletrhů k reklamním a obchodním účelům, organizování módních přehlídek k obchodním účelům, odborné poradenství, vztahující se k organizování výstav a veletrhů, správa obchodních zájmů třetích osob, vypracování statistických přehledů, poradenství v oblasti organizace a ekonomiky podnikání, marketing, průzkum a analýzy trhů, činnost a služby v oblasti aranžérství výstavních ploch, výstavních expozic, jakož i výstavních exponátů k reklamním a obchodním účelům, pronájem kancelářských strojů a zařízení, distribuce zboží k reklamním účelům, rozmnožování dokumentů; (37) technické zabezpečení výstav a výstavních ploch, zejména montáž a demontáž výstavních expozic, jakož i výstavních exponátů; (41) činnost vyučovací, výchovná, vzdělávací a zábavní včetně pořádání specializačních doškolovacích kurzů, sympozií a konferencí, doprovodné výstavy, provozování pracovního diskusního a zájmového klubu, organizování výstav a veletrhů ke vzdělávacím, kulturním, výchovným a zábavním účelům, organizování společensko-kulturních akcí, pořádání zábavních soutěží, organizování soutěží o oceňování nejlepších exponátů, jakož i nejlepších expozic, odborné poradenství, vztahující se k organizování výstav a veletrhů ke vzdělávacím, kulturním, výchovným a zábavním účelům, organizování módních přehlídek pro výchovné, vzdělávací, kulturní a zábavní účely, nakladatelská a

vydavatelská činnost, provozování galerií.
(511) 9, 16, 35, 37, 41
(210) O-342248

(111) **266397**
(220) 29.01.2004
(151) 29.09.2004
(540)

AUTOPATICKÁ LAHVIČKA HARMONIE

(730) **Čechovský Jiří**, Košíkářská 667, Praha 5, 15600, CZ
(510) (21) skleněné nádoby pro domácnost (autopatická lahvička).
(511) 21
(210) O-342624

(111) **267483**
(220) 21.10.2003
(151) 29.11.2004
(540)

PRAŽSKÉ BIENÁLE

(730) **Nadace Prague Biennale**, Budečská 3, Praha 2, 12000, CZ
(740) Ing. Vladimír Čmejla, Pavlická 1, Praha 5 - Sobín, 15521
(510) (16) sborníky, reklamní tiskoviny, letáky, plakáty; (41) pořádání výstav kulturních a uměleckých mezinárodního charakteru zaměřených na díla výtvarná a umělecká.
(511) 16, 41
(210) O-197123

(111) **267484**
(220) 21.10.2003
(151) 29.11.2004
(540)

PRAGUE BIENNALE

(730) **Nadace Prague Biennale**, Budečská 3, Praha 2, 12000, CZ
(740) Ing. Vladimír Čmejla, Pavlická 1, Praha 5 - Sobín, 15521
(510) (16) sborníky, reklamní tiskoviny, letáky, plakáty; (41) pořádání výstav kulturních a uměleckých mezinárodního charakteru zaměřených na díla výtvarná a umělecká.
(511) 16, 41
(210) O-197124

(111) **267485**
(220) 21.10.2003
(151) 29.11.2004
(540)

BIENÁLE PRAHA

(730) **Nadace Prague Biennale**, Budečská 3, Praha 2, 12000, CZ
(740) Ing. Vladimír Čmejla, Pavlická 1, Praha 5 - Sobín, 15521
(510) (16) sborníky, reklamní tiskoviny, letáky, plakáty; (41) pořádání výstav kulturních a uměleckých mezinárodního charakteru zaměřených na díla výtvarná a umělecká.
(511) 16, 41
(210) O-197125

(111) **267876**
(220) 11.03.2004
(151) 29.11.2004
(540)

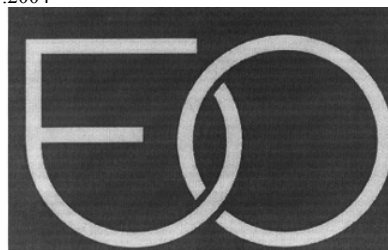

(730) **ČEPRO, a.s.**, Dělnická 213/12, Praha 7, 17004, CZ
(510) (4) oleje; (35) propagace; (36) vydávání a služby vztahující se ke kreditním kartám; (37) provoz čerpacích stanic; (39) doprava; (40) přepracování pohonných hmot.
(511) 4, 35, 36, 37, 39, 40
(210) O-344040

(111) **268275**
(220) 12.01.2004
(151) 28.12.2004
(540)

URBIS

- (730) **Veletrhy Brno, a.s.**, Výstaviště 1, Brno, 64700, CZ
(740) Patent.a známk. kancelář, Ing. Jiří Dohnal, Nedbalova 29, Brno, 62300
- (510) (9) přístroje pro záznam, přenos nebo reprodukci zvuku či obrazu, software na magnetických nosičích, magnetické nebo optické nosiče zvukových a/nebo obrazových záznamů nahrané i nenahrané, videokazety nahrané i nenahrané, audiokazety nahrané i nenahrané, audiovizuální programy, audioprogramy, audiovizuální díla, audiovizuální díla v digitální podobě, CD disky, videodiskety, audiodiskety, informace a záznamy v elektronické podobě; (16) papír, lepenka a výrobky z těchto materiálů, které nejsou zařazeny do jiných tříd, tiskárenské výrobky, tiskoviny, časopisy, periodika, knihy, potřeby pro knižní vazby, fotografie, papírenské zboží, folie, kalendáře, katalogy, prospekty, plakáty, pohlednice, mapy, obálky, obaly na spisy, desky, desky na dokumenty, dopisní papír, držáky na psací potřeby, etikety kromě textilních, samolepky, vložky papírové, papír balicí, papírové ubrusky, psací potřeby, psací podložky, psací soupravy, lepidla pro papírenství nebo domácnost, materiál pro umělce, štětce, psací stroje a kancelářské potřeby s výjimkou nábytku, kancelářské pořadače, učební a školní potřeby a pomůcky s výjimkou přístrojů, plastické obaly, které nejsou zařazeny do jiných tříd; (35) inzertní, reklamní a propagační činnost, poskytování pomoci při provozu obchodu včetně zprostředkování obchodních a souvisejících obchodně personálních záležitostí, organizování výstav a veletrhů k reklamním a obchodním účelům, organizování módních přehlídek k obchodním účelům, odborné poradenství, vztahující se k organizování výstav a veletrhů, správa obchodních zájmů třetích osob, vypracování statistických přehledů, poradenství v oblasti organizace a ekonomiky podnikání, marketing, průzkum a analýzy trhů, aranžérství výstavních ploch, výstavních expozic, jakož i výstavních exponátů k reklamním a obchodním účelům, pronájem kancelářských strojů a zařízení, distribuce zboží k reklamním účelům, rozmnožování dokumentů; (37) technické zabezpečení výstav a výstavních ploch, zejména montáž a demontáž výstavních expozic, jakož i výstavních exponátů; (41) činnost vyučovací, výchovná, vzdělávací a zábavní včetně pořádání specializačních doškolovacích kurzů, symposií a konferencí, doprovodné výstavy, provozování pracovního diskusního a zájmového klubu, organizování výstav a veletrhů ke vzdělávacím, kulturním, výchovným a zábavním účelům, organizování společensko-kulturních akcí, pořádání zábavních soutěží, organizování soutěží o oceňování nejlepších exponátů, jakož i nejlepších expozic, odborné poradenství, vztahující se k organizování výstav a veletrhů, organizování módních přehlídek pro výchovné, vzdělávací, kulturní u zábavní účely, kromě módních přehlídek pro reklamní účely, nakladatelská a vydavatelská činnost, provozování galerií.
- (511) 9, 16, 35, 37, 41
(210) O-342021

(111) **268919**
(220) 14.04.2003
(151) 26.01.2005
(540)

EKOFARMA DEBLÍN

- (730) **Ing. Jan Štěrba**, Deblín 50, Deblín, 66475, CZ
(510) (5) léčivé byliny; (29) zpracované luštěniny, okopaniny a olejiny; (31) čerstvé ovoce a zelenina.
- (511) 5, 29, 31
(210) O-190634

(111) **269007**
(220) 12.01.2004
(151) 26.01.2005
(540)

WOOD-TEC

- (730) **Veletrhy Brno, a.s.**, Výstaviště 1, Brno, 64700, CZ
(740) Patent.a známk. kancelář, Ing. Jiří Dohnal, Nedbalova 29, Brno, 62300
- (510) (9) přístroje pro záznam, přenos nebo reprodukci zvuku či

obrazu, software na magnetických nosičích, magnetické nebo optické nosiče zvukových a/nebo obrazových záznamů nahrané i nenahrané, videokazety nahrané i nenahrané, audiokazety nahrané i nenahrané, audiovizuální programy, audioprogramy, audiovizuální díla, audiovizuální díla v digitální podobě, CD disky, videodiskety, audiodiskety, informace a záznamy v elektronické podobě; (16) papír, lepenka a výrobky z těchto materiálů, které nejsou zařazeny do jiných tříd, tiskárenské výrobky, tiskoviny, časopisy, periodika, knihy, potřeby pro knižní vazby, fotografie, papírenské zboží, folie, kalendáře, katalogy, prospekty, plakáty, pohlednice, mapy, obálky, obaly na spisy, desky, desky na dokumenty, dopisní papír, držáky na psací potřeby, etikety kromě textilních, samolepky, vložky papírové, papír balicí, papírové ubrusky, psací potřeby, psací podložky, psací soupravy, lepidla pro papírenství nebo domácnost, materiál pro umělce, štětce, psací stroje a kancelářské potřeby s výjimkou nábytku, kancelářské pořadače, učební a školní potřeby a pomůcky s výjimkou přístrojů, plastické obaly, které nejsou zařazeny do jiných tříd; (35) inzertní, reklamní a propagační činnost, poskytování pomoci při provozu obchodu včetně zprostředkování obchodních a souvisejících obchodně personálních záležitostí, organizování výstav a veletrhů k reklamním a obchodním účelům, organizování módních přehlídek k obchodním účelům, odborné poradenství vztahující se k organizování výstav a veletrhů, správa obchodních zájmů třetích osob, vypracování statistických přehledů, poradenství v oblasti organizace a ekonomiky podnikání, marketing, průzkum a analýzy trhů, činnost a služby v oblasti aranžérství výstavních ploch, výstavních expozic, jakož i výstavních exponátů k reklamním a obchodním účelům, pronájem kancelářských strojů a zařízení, distribuce zboží k reklamním účelům, rozmnožování dokumentů; (37) technické zabezpečení výstav a výstavních ploch, zejména montáž a demontáž výstavních expozic, jakož i výstavních exponátů; (41) činnost vyučovací, výchovná, vzdělávací a zábavní včetně pořádání specializačních doškolovacích kurzů, symposií a konferencí, doprovodné výstavy, provozování pracovního diskusního a zájmového klubu, organizování výstav a veletrhů ke vzdělávacím, kulturním, výchovným a zábavním účelům, organizování společensko-kulturních akcí, pořádání zábavních soutěží, organizování soutěží o oceňování nejlepších exponátů, jakož i nejlepších expozic, odborné poradenství, vztahující se k organizování výstav a veletrhů, organizování módních přehlídek pro výchovné, vzdělávací, kulturní u zábavní účely, kromě módních přehlídek pro reklamní účely, nakladatelská a vydavatelská činnost, provozování galerií.

(511) 9, 16, 35, 37, 41
(210) O-342033

(111) **269023**
(220) 27.01.2004
(151) 26.01.2005
(540)



- (730) **Ing. Leo Kolečkář**, Tichá 6, Držovice, 79607, CZ
(740) HALAXOVÁ & HALAXOVÁ, TETRAPAT, RNDr. Zdenka Halaxová, Dukelská 891/4, Olomouc, 77200
- (510) (1) chemické výrobky určené pro průmysl, vědy, fotografii, zemědělství, zahradnictví a lesnictví, umělé pryskyřice v surovém stavu, plastické hmoty v surovém stavu, hnojiva, prostředky pro kalení a letování kovů, chemické výrobky určené pro konzervování potravin, tříslicí materiály, lepidla pro průmysl, agrochemikálie patřící do této třídy, chemické přísady do fungicidů, herbicidů, insekticidů, konzervační přísady do farmaceutických přípravků, chemické přípravky na ochranu rostlin v rámci této třídy, chemické konzervační přípravky pro krmiva, přípravky na regulaci růstu rostlin, citlivé filmy neexponované, čisticí přípravky pro průmysl, chladicí kapaliny

pro motory, brzdové a převodové kapaliny, chemická aditiva do motorových paliv, protipožární přípravky, přípravky k ošetření zdiva s výjimkou barev, chemické přípravky pro čištění a změkčování vody; (2) barvy, nátěry, laky, ochranné výrobky proti korozi a proti deteriorizaci dřeva, barviva (i pro potraviny), mořidla, přírodní pryskyřice v surovém stavu, lístkové a práškové kovy pro malíře, dekoratéry a umělce, ochranné nátěry na podvozky vozidel, pojiva na barvy, sušící činidla na barvy, tmely, tonerové náplně pro tiskárny a kopírky; (3) prací, bělicí a čistící prostředky, lešticí a odmašťovací prostředky, přípravky pro broušení, kosmetika, parfumerie, kosmetická barviva a barvy, kůry, oleje, emulze, vody a gely určené k ošetření, čištění, pěstění a krásnění pleti, těla, vlasů a nehtů, soli, oleje, pěny a emulze pro sprchu a koupel, líčidla, přípravky určené k hygieně celého těla, depilační přípravky, opalovací prostředky a prostředky pro opalování, prostředky určené k péči o nohy, ústní vody, zubní pasty, zubní gely, péstící a čistící přípravky pro chrup i umělý, přípravky pro ústní hygienu spadající do této třídy, hygienické prostředky a dezodoranty pro osobní potřebu, namáčecí prostředky, prostředky na odstranění rzi a vodního kamene, přípravky na změkčení vody, mýdla a mýdlové přípravky, oživovače a zjasňovače barev pro tkaniny, aviváže, prostředky k saténování prádla, odstraňovače skvrn patřící do této třídy, antistatické přípravky pro použití v domácnosti, potpourri (směsi voňavých látek), vonné tyčinky, přípravky na čištění odpadního vedení, autokosmetika - přípravky k ošetřování povrchů materiálů na bázi vosků, přípravky na odstraňování skvrn laků a barev z karosérií automobilů a skel, vonné oleje; (4) průmyslové oleje a tuky, mazadla, výrobky pro pohlcování zavlažování a vázání prachu, paliva, včetně benzínu, svíčky a knoty ke svícení; (5) farmaceutické a veterinářské výrobky, hygienické výrobky pro léčebné účely, diabetické přípravky pro léčebné účely, potraviny pro batolata, náplasti a obvazový materiál, materiál pro zubaře, desinfekční přípravky, výrobky pro hubení škůdců, fungicidy a herbicidy, antibakteriální a dezinfekční přípravky, přípravky na čištění vzduchu, přípravky pro osvětlení a provonění vzduchu, dezodoranty jiné než pro osobní účely, dezinfekční přípravky pro hygienické účely, přípravky sloužící k omezení pachů v místnostech, insekticidy, přípravky na hubení parazitů, WC deodoranty, WC gely a osvěžovače, repelentní přípravky, chemické přípravky proti plísním; (7) elektrické a elektromechanické spotřebiče pro domácnosti patřící do této třídy, elektrické přístroje pro sekání, drcení, míšení, míchání, hnětení, rozmáčkávání, mletí, strouhání, šlehání, krájení, vymačkávání, rozměňování, emulgování potravin, pochutin, ovoce a zeleniny, elektrické otvírače a zavírače konzerv, sklenic a lahví, stroje, přístroje a nástroje k suchému, mokrému i parnímu čištění textilií včetně bytových podlahovin, podlah všeho druhu a čalounění, vysavače, centrální vysavače, šamponovače, elektrické klepače podlahovin a textilií, stroje, přístroje a nástroje k suchému i mokrému odstraňování prachu, stroje, přístroje a nástroje určené k leštění, pastování a jiné impregnace podlah všeho druhu, vše včetně příslušenství jako jsou zásobníky nečistot, zásobníky čistících prostředků, hadice a přidavné hubice různého tvaru a účelu, rozprašovače vůni a desinfekčních prostředků, prachová a antibakteriální filtry a podobně, žehlicí stroje, ždímačky, pračky, čerpadla, elektrické lisy, mycí linky, myčky nádobí, mechanické nástroje a nářadí ruční, pletací stroje, stříkácí pistole na barvy, zapalovací svíčky pro motory, sušičky, šicí stroje, tiskařské stroje, stroje a obráběcí stroje, zemědělské nástroje s výjimkou ručně poháněných, líhně na vejce; (9) přístroje a nástroje vědecké, námořní, geodetické, fotografické, filmové, optické, navigační, přístroje a nástroje pro měření, vážení, signalizaci, kontrolu, záchranu, přístroje pro vyučování, přístroje a nástroje pro vedení, přepínání, přeměnu, akumulaci, regulaci nebo řízení elektrického proudu, přístroje pro záznam, reprodukci a převod obrazu, zvuku nebo jiných dat, nosiče záznamu patřící do této třídy, automatické distributory a mechanismy pro přístroje a mince, zapisovací pokladny, přístroje pro zpracování informací, počítače a jejich komponenty, hasící přístroje, software, žehličky, telekomunikační přístroje, kopírovací stroje, baterie, boje, brýle, pouzdra na brýle, brýlové obroučky a řetízky, časoměrné přístroje, kontaktní čočky, dalekohledy, ochranné helmy a rukavice, kreslené filmy; (11) přístroje pro osvětlení, topení, výrobu páry, pro vaření, přístroje pro sušení, ventilaci, rozvod

vody a sanitární zařízení, přístroje a zařízení pro klimatizaci, varné elektrické náčiní, elektricky vyhřívané polštáře a pokrývky, vany, sprchové kouty a kabiny, vany na sedací koupele, vířivé vany, vířivé vložky do van, vanová zařízení, vanové a sprchové baterie, sanitární technika, instalační materiál pro vany a sprchové kouty, koupelnové armatury, ohřivače vody, ozdobné fontány, sauny a saunovací zařízení, zařízení pro rozvod, čištění a úpravu vody, filtry na vodu, stroje a přístroje na čištění vzduchu, odsavače par, ohřivače vzduchu, stroje a přístroje na chlazení vzduchu, vše včetně příslušenství jako jsou zásobníky nečistot, zásobníky čistících prostředků, rozprašovače vůni a desinfekčních prostředků, prachové a antibakteriální filtry a podobně v rámci této třídy, stroje a přístroje pro chlazení a mražení, přístroje pro výrobu páry, zařízení a výrobky pro vaření, pečení, smažení, ohřívání, zejména elektrické pánve jednostranné i oboustranné, elektrické varné a grilovací desky včetně jejich kombinací, topinkovače, sendvičovače, toustovače, elektrické pečící formy, elektrické pečící pánve jednostranné i oboustranné, elektrické kontaktní grily a jejich kombinace, a to včetně náhradních dílů a příslušenství, krby a kamna, přístroje a prostředky k vytápění; (12) vozidla, dopravní prostředky pozemní, vzdušné nebo vodní včetně náhradních dílů a příslušenství, vše v rámci této třídy; (16) papír, lepenka a výrobky z nich, tiskářské výrobky, potřeby pro knižní vazby, fotografie, papírenské zboží, lepidla pro papírenství a domácnost, materiál pro umělce, štětce, psací potřeby a stroje, kancelářské potřeby s výjimkou nábytku, učební a vyučovací pomůcky s výjimkou přístrojů, tiskařské typy a štočky, periodické a neperiodické publikace, diáře, kalendáře, reklamní předměty z papíru a lepenky, mapy, hroty per, inkousty, kalamáře, kalendáře, potřeby pro malíře patřící do této třídy jako malířské válečky, malířské sady, násadky na pera, obrazy, grafiky, pečete, plakáty, pohlednice, tuhy, dopisní papír, dopisní sady a soupravy, obaly a obalové materiály patřící do této třídy; (18) kůže a kožešiny, imitace kůže a kožešin, výrobky z těchto materiálů, kufry a zavazadla, deštníky, slunečníky a hole, biče a sedlářské výrobky, kožená galanterie a galanterie z imitace kůže, oblečky pro domácí zvířata, obojky pro zvířata, pokrývky pro zvířata; (19) stavební materiály nekovové, bazény nekovové, stavební sklo, nekovové zámečnické, pokrývačské a klempířské potřeby, střešní krytina z nekovových materiálů, nekovové střešní ozdoby jako různá zvířata, větrníky, větrné růžice, zdíci materiály všeho druhu, omítkové materiály všeho druhu, lehčené stavební materiály nekovové, nekovové stavební prvky a prefabrikáty, podlahový a obkladový materiál nekovový, materiál pro dlažbu včetně prefabrikovaných tvarovaných dílů nekovový, řezivo všeho druhu, nekovové přenosné chaty a jejich díly, geotextilie, nekovové koupelníčky pro ptáky, nekovové nádrže a vany, nekovové mříže, náhrobky nekovové, nátěrové hmoty pro stavebnictví; (20) nábytek, výrobky ze dřeva, korku, rákosu, vrbového proutí, rohu, kostí, slonoviny, kostic, želvoviny, jantaru, perleti, mořské pěny a imitací těchto materiálů patřící do této třídy, nábytkové doplňky a části, držáky a tyče na záclony a závěsy, ložní potřeby jako matrace, slavníky, podhlavníky, polštáře, nábytek kancelářský, nábytek kovový a z imitací kovu, nábytek pro camping, věšáky a ramínka, zrcadla, rámy, bytové zařízení patřící do této třídy, proutěné zboží, ratan, umělecká díla ze dřeva, vosku, sádry a plastických hmot, umělecké truhlářské výrobky; (21) náčiní a nádoby pro domácnost nebo kuchyň, hřebeny a mycí houby, kartáče, čistící potřeby, sklo, porcelán, keramika a majolika a výrobky z nich patřící do této třídy, přístroje a nástroje pro domácnost a kuchyň patřící do této třídy, klece a krmítka pro zvířata; (25) oděvy, obuv, kloboučnické zboží, spodní prádlo, punčochové zboží, oděvní doplňky patřící do této třídy, plenkové kalhotky, sportovní oděvy a obuv, plavky; (28) hry a hračky, sportovní potřeby a nářadí včetně jejich součástí a doplňků, potřeby pro rybáře, vánoční ozdoby, kouzelnické potřeby, masky, přístroje a nástroje pro tělesná cvičení; (29) maso, ryby, drůbež, zvěřina, masové výtažky, houby, ovoce a zelenina sušené, konzervované, zavařené, nakládané a kandované, želé, džemy a marmelády, vejce, mléko a mléčné výrobky, mléčné nápoje, oleje a jedlé tuky, masové a zeleninové omáčky, masové a zeleninové konzervy, zelenina sušená, vařená, sterilovaná, masové a zeleninové směsi, masové a zeleninové krémy; (30) káva, čaj, kakao, cukr, rýže, tapioka, ságo, kávové náhražky a výrobky z nich, mouka a přípravky z

obilnin, chléb, pečivo, cukrovinky, zmrzlina, med, droždí, prášky do těsta, sůl, hořčice, ocet, led pro osvěžení, těstoviny, koření a kořenící směsi, omáčky pro ochucení, masové a zeleninové krémy a směsi plněné do těsta, bonbóny, čokoláda a výrobky z ní, kečup, majonéza, čokoládové, kávové a kakaové nápoje, těsta a výrobky z nich, salátové zálivky, žvýkačky, ovocné želé; (31) výrobky zemědělské, zahradnické, lesní a zrní neuvedené v jiných třídách, živá zvířata, čerstvé ovoce a zelenina a houby, osivo, rostliny a přírodní květiny živé i sušené a výrobky z nich, krmivo pro zvířata, seno, píce, slad, vánoční stromky, syrové dřevo, dřevní hmota, řezivo neочиštěné od kůry; (32) piva, minerální vody, nealkoholické nápoje, nápoje a šťávy ovocné, přípravky ke zhotovování nápojů; (33) alkoholické nápoje s výjimkou piva; (34) tabák, potřeby pro kuřáky, zápalky.

- (511) 1, 2, 3, 4, 5, 7, 9, 11, 12, 16, 18, 19, 20, 21, 25, 28, 29,
30, 31, 32, 33, 34
(210) O-342533

- (111) **269130**
(220) 26.03.2004
(151) 26.01.2005
(540)

PHARMA PROJECTS

- (730) **PHARMA PROJECTS s.r.o.**, Dolnice 712/10, Brno, 62100, CZ
(740) Doc. Ing. CSc. Jindřich Špaček, Svatopluka Čecha 106a, Brno, 61200
(510) (35) reklama, reklamní agentura, nakladatelská a vydavatelská činnost v oboru reklamních tiskovin, dodavatelské služby v oblasti reklamy pro třetí osoby (nákup výrobků a služeb pro třetí osoby), marketingové studie, obchodní reklama (pro třetí osoby), návrhy, úpravy a realizace reklamních a propagačních materiálů, tvorba reklamních produktů určených k šíření prostřednictvím Internetu a jiných informačních sítí včetně šíření rozhlasem a televizí, reklamní bannery, poskytování informací a jiných informačních produktů, zejména reklamního charakteru, multimediálních informací reklamního charakteru, on-line inzerce, zajišťování reklamních kampaní, vyhodnocování průzkumů a multimediálních kampaní, komerční využití Internetu v oblastech komerčních internetových médií a vyhledávacích služeb, organizování výstav (komerčních nebo reklamních), pronájem reklamní doby v komunikačních médiích, pronájem reklamních materiálů, pronájem reklamních ploch, průzkum trhu, příprava inzertních sloupků, rozšiřování reklamních nebo inzertních materiálů, styky s veřejností, venkovní reklama, vydávání reklamních nebo náborových, propagačních a inzertních textů, poradenská činnost v oblasti reklamy a marketingu, zprostředkovatelská činnost v těchto oblastech a veškeré služby v oblasti reklamy a propagace spadající do třídy 35, kreativní tvorba firemního loga a reklamních sloganů; (40) tiskové služby související s reklamou a s hospodářskou činností podniků; (41) předtisková příprava (pre-press), elektronické publikování (DTP), organizování a vedení konferencí, organizování a vedení kongresů, organizování představení, organizování sportovních soutěží, pořádání a řízení pracovních setkání (školení), organizování a vedení seminářů a konferencí, organizování a vedení sympózií, organizování a plánování večírků, nakladatelské a vydavatelské služby, zejména vydávání novin, časopisů, knih, obrazových a zvukových záznamů, elektronická grafická ediční činnost v malém, tvorba rozhlasových, televizních, filmových a jiných audiovizuálních programů, tvorba elektronických časopisů, periodik, knih, komponování hudby a zvukových efektů, fotografování, provoz fotografického studia v rámci této třídy, filmová tvorba, tvorba a výroba videozáznamů a videofilmů, nahrávání videopásek a digitálních záznamů, zpracování kinematografických snímků

včetně jejich převodu na CD a obdobné nosiče, obrazové zpravodajství, pronájem fotopřístrojů a videorekordérů, pronájem dekorací; (42) grafické služby související s reklamou a s hospodářskou činností podniků, grafická činnost a design, grafické studio, kreativní tvorba grafických návrhů, korektury a technická redakce textů, zprostředkovatelská činnost v těchto oblastech a veškeré služby v oblasti grafiky a designu, vytváření internetových či intranetových počítačových stránek a nástěnek (webpages a websites) a internetových či intranetových aplikací, včetně jejich instalace, zavádění, aktualizace a údržby, digitální zpracování zvuku a obrazu, grafická digitální tvorba obrazů na výstupních zařízeních, internet café v rámci této třídy (zajišťující internetové služby), tvorba software, programování internetových databázových systémů a internetových aplikací, programování multimediálních aplikací, vytváření a modelování 3D animací, tvorba multimediálních dokumentů, prezentací, aplikací, katalogů, konstrukce WWW prezentací a řešení WWW serverů, počítačové animace a vizualizace, programové projekty, tvorba informačních databází, tvorba (vývoj) interaktivních a grafických programů.

- (511) 35, 40, 41, 42
(210) O-344829

- (111) **269164**
(220) 05.04.2004
(151) 26.01.2005
(540)



mujkun.cz

- (730) **Jirásek Milan**, Bratří Dohalských 3/140, Praha 9, 19000, CZ
(510) (5) farmaceutické a veterinářské výrobky; (18) kůže, imitace kůže, výrobky z těchto materiálů, biče, sedlářské výrobky, kufry, zavazadla; (41) výchova, zábava, sportovní a kulturní aktivity.
(511) 5, 18, 41
(210) O-345157

- (111) **269551**
(220) 24.02.2003
(151) 09.02.2005
(540)

PREMIUM HOTELS

- (730) **Hotel Esplanade Praha, a.s.**, Washingtonova 1600/19, Praha 1, 11000, CZ
(510) (1) fotografické filmy v rámci této třídy; (3) drogistické a kosmetické výrobky; (21) výrobky ze skla, keramiky, porcelánu v rámci této třídy; (32) nápoje nealkoholické; (33) nápoje alkoholické; (34) tabákové výrobky.
(511) 1, 3, 21, 32, 33, 34
(210) O-189083

- (111) **269648**
(220) 24.09.2003
(151) 28.02.2005
(540)

ihelp

- (730) **IT - Support s.r.o.**, Machkova 21, Hradec Králové, 50011, CZ
(510) (9) programové vybavení počítačů, zejména programy a

vybavení operačních systémů, programy na zpracování textů, programy adresářů, kalkulátorové programy, terminálové emulační programy, zaváděcí programy a programy pro audio a video, programy pro řízení dodávek energie do počítačů, programy používané pro přenos dat mezi počítači a jinými elektronickými zařízeními, počítačové údržbové programy, programy pro poskytování zvýšených speciálních účinků při provozu herních programů, programy užívané pro přístup a přehrávání CD, programy používané pro přístup k DVD a jejich sledování, prohlédávací programy, přístupové programy, jež zvyšují uživatelskou počítačů pro invalidní osoby, kreslicí programy, programy elektronické pošty, programy pro elektronické konference, počítače a jejich součástky, úplné sestavy počítačových aplikačních programů, periferní zařízení počítačů, počítačové programy a manuály s nimi prodávané jako jeden celek pro použití v aplikacích s grafickými uživatelskými rozhraními, přenosné počítače, přehrávače pro digitální video, disky (DVD), nastavovací skříně pro televizi, rádiové pagery, buňkové telefony, prázdné "smart" karty, zejména úplné sady zakódovaných elektronických čipových karet, obsahující programování pro různé obchodní a technické funkce, počítačové servery, operační systémové programy pro ně a plná sada počítačových aplikačních programů pro jejich použití, počítačové programy pro řízení komunikací a výměnu dat mezi počítači a elektronickými zařízeními, hrací video, přístroje pro použití s televizí a s počítači a programové vybavení operačního systému pro jejich použití, vybavení pro elektronické hry, zejména zařízení komunikující s televizí či počítačem pro provozování elektronických her, programové vybavení operačního systému pro použití při provozování elektronických her, přístroje na přehrávání video her pro použití spolu s televizory a s počítači, technické vybavení počítačů, počítačové klávesnice, joysticky pro video hry a pro řídicí zařízení her, podložky a řídicí zařízení pro počítačové hry, počítačové myši a jiná mířící zařízení, programové vybavení počítačů pro provozování video her a počítačových her, uživatelské manuály pro ně prodávané s nimi jako jeden celek; (35) elektronické publikování odborných inzerátů, poskytování rešeršních služeb on-line pro ostatní v různých oblastech; (37) instalace počítačů, servis počítačů, servisní služby v oblasti výpočetní techniky; (41) vzdělávací a školící činnost v oblasti výpočetní techniky, počítačové kurzy, pomoc při výběru zaměstnání, výchovné, vzdělávací a zábavní služby, vydávání knih a časopisů, půjčování knih, vydavatelství, elektronické vydavatelství, publikování textů, publikování pomocí počítačů, pořádání představení, agentury pro výběr talentů, organizování konferencí, seminářů a kongresů, organizování kulturních a sportovních akcí, elektronické publikování, poskytování elektronických publikací on-line, počítačové služby, zejména vydávání on-line časopisu v oblasti počítačů a programového vybavení počítačů, vyučování a vzdělávání zaměstnanců; (42) poradenství v oblasti výpočetní techniky, instalace a údržba software, návrh a vývoj počítačového hardware a software, pronájem software, pronájem počítačů, správa počítačových sítí, počítačové služby, zejména poskytování služeb technické podpory, informačních a konzultačních služeb v oblasti technického vybavení počítačů, programového vybavení počítačů a operačních počítačových systémů, to vše prostřednictvím počítačových sítí a globálních komunikačních sítí, služby technického vybavení počítačů a testovacího programového vybavení počítačů, počítačové služby, zejména poskytování aktualizace programového vybavení počítačů prostřednictvím počítačových sítí a globálních komunikačních sítí, počítačové služby prostřednictvím počítačových sítí a globálních komunikačních sítí v rámci této třídy, internetové rešeršní "engines" služby, poskytování duševního vlastnictví pomocí licencí, služby poskytující programové vybavení počítačů v rámci této třídy.

(511) 9, 35, 37, 41, 42
(210) O-196222

(111) **269725**
(220) 03.02.2004
(151) 28.02.2005

(540)

Československý ústav zahraniční



(730) **ČESKOSLOVENSKÝ ÚSTAV ZAHRANIČNÍ,**

Karmelitská 25, Praha 1, 11831, CZ

(510) (16) dary v oblasti tištěných publikací; (35) propagace českého a slovenského jazyka a kultury v České republice a v zahraničí; (39) přeprava osob (turistický ruch); (41) udržování a všestranná podpora rozvoje a spolupráce s krajany v oblasti kultury, zajišťování stipendijních pobytů pro krajany v ČR (vzdělávání), organizace a spolupráce se sportovními a tělovýchovnými organizacemi (sport), navazování kulturních kontaktů; (43) ubytování osob přechodně.

(511) 16, 35, 39, 41, 43
(210) O-342693

(111) **269738**

(220) 12.02.2004
(151) 28.02.2005

(540)

DATIP

(730) **Vychodil František,** Chaloupky 83, Brno, 62400, CZ

(510) (38) poradenství v oblasti telekomunikací a datových služeb jako např. přenosu dat pomocí sítí, šíření informací pomocí datových sítí, služeb přístupu k datovým sítím a k internetu apod.; (41) překladatelské služby.

(511) 38, 41
(210) O-343044

(111) **269862**

(220) 29.03.2004
(151) 28.02.2005

(540)



(730) **KAP CZ, s.r.o.,** Dolnice 712/10, Brno, 62100, CZ

(740) Doc. Ing. CSc. Jindřich Špaček, Svatopluka Čecha 106a, Brno, 61200

(510) (16) papír a papírenské zboží, tiskoviny, výrobky z lepenky, reklamní předměty z papíru nebo z lepenky jako např. poučáče z papíru a lepenky, papírové vložky, etikety, tiskařské výrobky, tiskařské typy, štočky, periodické a neperiodické publikace, zejména knihy a knihařské výrobky, brožury, manuály, ročenky, výroční zprávy, noviny, časopisy, grafické reprodukce, pohlednice, kalendáře, letáky, katalogy, plakáty, plakáty pro billboardy, propagační a reklamní tiskoviny, společenské tiskoviny jako např. vizitky, pozvánky, kulturní programy, jídelní, nápojové a vinné lístky, slavnostní menu, tiskoviny na zvláštní zakázku, reklamní kancelářské výrobky, zejména psací potřeby a psací podložky, papírové a plastické reklamní tašky, reklamní fotografie; (20) reklamní předměty z plastických hmot nejmenované v jiných třídách; (25) reklamní čepice, šály a oděvy; (35) reklama, reklamní agentury, nakladatelská a vydavatelská činnost v oboru reklamních tiskovin, dodavatelské služby z oblasti reklamy pro třetí osoby (nákup výrobků a služeb pro třetí osoby), marketingové studie, obchodní reklama (pro třetí osoby), návrhy, úpravy a realizace reklamních a propagačních materiálů, tvorba reklamních produktů určených k šíření prostřednictvím internetu a jiných informačních sítí včetně šíření rozhlasem a televizí, reklamní banery, poskytování informací a jiných informačních produktů zejména reklamního charakteru, multimediálních informací reklamního charakteru, komerční využití Internetu, on-line

inzerce, direct mailing, systemizace informací do počítačových databází, zajišťování reklamních kampaní, vyhodnocování průzkumů a multimediálních kampaní, komerční využití Internetu v oblastech komerčních internetových médií a vyhledávacích služeb, organizování výstav (komerčních nebo reklamních), pronájem reklamní doby v komunikačních médiích, pronájem reklamních materiálů, pronájem reklamních ploch, průzkum trhu, příprava inzertních sloupků, rozšiřování reklamních nebo inzertních materiálů, styky s veřejností, venkovní reklama, vydávání reklamních nebo náborových, propagačních a inzertních textů, grafické a tiskové služby související s reklamou a s hospodářskou činností podniků, poradenská činnost v oblasti reklamy a marketingu, zprostředkovatelská činnost v těchto oblastech a veškeré služby v oblasti reklamy a propagace spadající do třídy 35; (40) tiskárenské služby, knihařství - knihařské dokončování; (41) elektronické publikování (DTP), organizování a vedení konferencí, organizování a vedení kongresů, organizování představení (manažerské služby), organizování sportovních soutěží, pořádání a řízení pracovních setkání (školení), organizování a vedení seminářů a konferencí, organizování a vedení sympózií, organizování a plánování večírků, nakladatelské a vydavatelské služby, zejména vydávání novin, časopisů, knih, tvorba obrazových a zvukových záznamů, tvorba rozhlasových, televizních, filmových a jiných audiovizuálních programů, tvorba elektronických časopisů, periodik, knih, DTP služby, komponování hudby a zvukových efektů, fotografování, provoz fotografického studia (technická podpora fotografování), filmová tvorba, tvorba a výroba videozáznamů a videofilmů, nahrávání videopásek a digitálních záznamů, zpracování kinematografických snímků včetně jejich převodu na CD a obdobné nosiče, obrazové zpravodajství, výroba videofilmů, pronájem fotorůžů a videorekordérů, pronájem dekorací, předtisková příprava (pre-press), předtiskové přípravy pro činnosti spadající do tř. 41, korektury a technická redakce textů, digitální zpracování zvuku a obrazu, elektronická ediční činnost; (42) grafická činnost a design, grafické studio, kreativní tvorba firemního loga a grafických návrhů a reklamních sloganů, zprostředkovatelská činnost v těchto oblastech a veškeré služby v oblasti grafiky, designu spadající do třídy 42, vytváření internetových či intranetových počítačových stránek a nástěnek (webpages a websites) a internetových či intranetových aplikací, včetně jejich instalace, zavádění, aktualizace a údržby, elektronická grafická činnost, grafická digitální tvorba obrazů na výstupních zařízeních, internet café (zajišťující internetové služby), tvorba software, programování internetových databázových systémů a internetových aplikací, programování multimediálních aplikací, vytváření a modelování 3D animací, tvorba a vývoj interaktivních a grafických programů, tvorba multimediálních dokumentů, prezentací, aplikací, katalogů, konstrukce WWW prezentací a řešení WWW serverů, počítačové animace a vizualizace, programové projekty, tvorba informačních databází, správa dat včetně tvorby, údržby a podpory distribuovaných databází.

(511) 16, 20, 25, 35, 40, 41, 42
(210) O-344889

(111) **270482**
(220) 16.04.2003
(151) 29.03.2005
(540)

SUPERMAX

(730) **Supermax International Pvt Ltd**, OPP. GPO, Fort, Bombaj, IN
(740) Kocián, Šolc, Balašík, JUDr. Hana Heroldová, Jungmanova 24, Praha 1, 11000
(510) (8) žiletky, holící čepelky, holící strojky na jedno použití se dvěma a třemi břity, hlavice pro holící strojky, obtahovací řemeny na břity, soupravy na manikúru.
(511) 8
(210) O-190789

(111) **270497**
(220) 14.08.2003
(151) 29.03.2005



(730) **KRÁLOVOPOLSKÁ RIA, a.s.**, Okružní 875/19a, Brno, 63800, CZ
(740) Bohemia Patent, Ing. Jana Vanděliková, Umělecká 6, Praha 7, 17000
(510) (7) investiční celky pro strojírenskou výrobu, energetiku a ekologii, zejména dmýchadla pro kompresi, stlačování a odsávání a dopravu plynů, výtlačné ventilátory, dopravníky veškeré, drtící zařízení a stroje a součásti těchto strojů, dřevo a kovoobráběcí stroje, důlní stroje, elevátory, extraktory, generátory, hřídele veškeré, hydraulické stroje a motory, jeřáby veškeré, zejména mostové, věžní, otočné, sloupové, stroje na pokládání kolejnic, konvektory veškeré, kovací stroje, kovoobráběcí stroje, letadlové a letecké motory, lisy veškeré, ložiska veškerá, brusky (stroje), konvektory pro ocelárny, parní kotle, pluhy, převodové skříně vyjma převodovek pro pozemní vozidla, setrvačnické veškeré, spojky s výjimkou spojek pro pozemní vozidla, stavy tkalcovské, turbíny s výjimkou turbin pro pozemní vozidla, válcovací tratě, výtahy ve třídě zapsané, zvedací stroje; (35) zprostředkovatelská činnost v oblasti obchodu, reklamní a propagační činnost, obchodní činnost, zásobování, obchodní management a podnikové poradenství, činnost ekonomických a organizačních poradců; (37) stavebnictví, stavební činnost, stavby a přestavby, izolace staveb, provádění staveb, jejich změn a odstraňování, rekonstrukce staveb, provádění bytových, občanských, průmyslových a inženýrských sítí, dozor nad stavbami, klempířství - instalatérství, stavby - izolace, stavební dozor, stavitelství, štukování - sádrování, utěšňování, zedníci, zednické služby, odborné poradenství v oblasti stavebnictví, konzultační činnosti související se stavební činností; (42) projektová činnost, studie technických projektů, stavební projekce, inženýrské práce (expertizy), inženýrská činnost v investiční výstavbě, kreslení technické, projektové studie technické, tvorba software, počítačové programování, výzkum v oboru strojírenství, činnost technických poradců, inženýrská a projektová činnost v investiční výstavbě, zejména potom průmyslových celků, poskytování pomoci s přípravou projektové stavební dokumentace, inženýrská, poradenská činnost v investiční výstavbě.
(511) 7, 35, 37, 42
(210) O-194940

(111) **270590**
(220) 03.03.2004
(151) 29.03.2005
(540)

EXPRES

(730) **KOVOKUBÁT s. r. o.**, Hradecká 569, Pardubice, Polabiny, 53352, CZ
(740) DANĚK & PARTNERS, Dr. Vilém Daněk, Vinohradská 45, Praha, 12000
(510) (7) řezné a brusné kotouče (části strojů); (8) řezné a brusné kotouče (ruční nástroje).
(511) 7, 8
(210) O-343719

(111) **271617**
(220) 15.03.2004

(151) 26.04.2005
(540)

Server Slovenské hory

(730) eProgress s.r.o., Skokanská 433, Liberec 19, 46008, CZ
(510) (35) zprostředkování internetového prodeje věcí; (41) poskytování informací o rekreaci a turistice, informací pro turisty, cykloturisty, lyžaře, ostatní návštěvníky hor; (43) poskytování informací o ubytování, zprostředkování ubytování.
(511) 35, 41, 43
(210) O-344404

(111) 275052
(220) 29.03.2004
(151) 13.09.2005
(540)



(730) FIEDLER REALITY s.r.o., Charvatská 1385/8, Brno, 61200, CZ
(510) (35) pomoc při řízení obchodní činnosti, obchodní administrativa, kancelářské práce, provádění dražeb, aukcí a veřejných soutěží, zprostředkovatelské a poradenské služby výše uvedených činností; (36) činnost realitní agentury, nákup, prodej a pronájem nemovitostí, správa nemovitostí, zprostředkovatelské a poradenské služby výše uvedených činností.
(511) 35, 36
(210) O-344883

(111) 277907
(220) 12.01.2004
(151) 23.01.2006
(540)

WELDING

(730) Veletrhy Brno, a.s., Výstaviště 1, Brno, 64700, CZ
(740) Patent.a známk. kancelář, Ing. Jirí Dohnal, Nedbalova 29, Brno, 62300
(510) (9) přístroje pro záznam, přenos nebo reprodukci zvuku či obrazu, software na magnetických nosičích, magnetické nebo optické nosiče zvukových a/nebo obrazových záznamů nahrané i nenahrané, videokazety nahrané i nenahrané, audiokazety nahrané i nenahrané, audiovizuální programy, audioprogramy, audiovizuální díla, audiovizuální díla v digitální podobě, CD disky, videodiskety, audiodiskety, informace a záznamy v elektronické podobě; (16) papír, lepenka a výrobky z těchto materiálů, které nejsou zařazeny do jiných tříd, tiskárenské výrobky, tiskoviny, časopisy, periodika, knihy, potřeby pro knižní vazby, fotografie, papírenské zboží, fotografie, fólie, kalendáře, katalogy, prospekty, plakáty, pohlednice, mapy, obálky, obaly na spisy, desky, desky na dokumenty, dopisní papír, držáky na psací potřeby, etikety kromě textilních, samolepky, vlajky papírové, papír balicí, papírové ubrusy, psací potřeby, psací podložky, psací soupravy, lepidla pro papírenství nebo domácnost, materiál pro umělce, štětce, psací stroje a kancelářské potřeby s výjimkou nábytku, kancelářské pořadače, učební a školní potřeby a pomůcky s výjimkou přístrojů, plastické obaly, které nejsou zařazeny do jiných tříd; (35) inzertní, reklamní a propagační činnost, poskytování pomoci při provozu obchodu včetně zprostředkování obchodních a souvisejících obchodních personálních záležitostí, organizování výstav a veletrhů k reklamním a obchodním účelům, organizování módních přehlídek k obchodním účelům, odborné poradenství, vztahující se k organizování výstav a veletrhů, správa obchodních zájmů třetích osob, vypracování statistických přehledů, poradenství v oblasti organizace a ekonomiky podnikání, marketing, průzkum a analýzy trhů, aranžérství výstavních ploch, výstavních expozic, jakož i výstavních exponátů k reklamním a obchodním účelům, pronájem kancelářských strojů a zařízení, distribuce zboží k reklamním účelům, rozmnožování dokumentů; (37) technické

zabezpečení výstav a výstavních ploch, zejména montáž a demontáž výstavních expozic, jakož i výstavních exponátů; (41) činnost vyučovací, výchovná, vzdělávací a zábavní včetně pořádání specializačních doškolovacích kurzů, sympozií a konferencí, doprovodné výstavy, provozování pracovních diskusního a zájmového klubu, organizování výstav a veletrhů ke vzdělávacím, kulturním, výchovným a zábavním účelům, organizování společensko-kulturních akcí, pořádání zábavních soutěží, organizování soutěží o oceňování nejlepších exponátů, jakož i nejlepších expozic, odborné poradenství, vztahující se k organizování výstav a veletrhů, organizování módních přehlídek pro výchovné, vzdělávací, kulturní u zábavní účely, kromě módních přehlídek pro reklamní účely, nakladatelská a vydavatelská činnost, provozování galerií.

(511) 9, 16, 35, 37, 41
(210) O-342022

(111) 278455
(220) 11.03.2004
(151) 23.02.2006
(540)

EO

(730) ČEPRO, a.s., Dělnická 213/12, Praha 7, 17004, CZ
(510) (4) oleje; (35) propagace; (36) vydávání a služby vztahující se ke kreditním kartám; (37) provoz čerpacích stanic; (39) doprava; (40) přepracování pohonných hmot.
(511) 4, 35, 36, 39, 40, 42
(210) O-344043

(111) 282189
(220) 19.05.2003
(151) 24.07.2006
(540)



Privátní Peněžní Ústav

(730) Moravský Peněžní Ústav - spořitelni družstvo, Senovážné náměstí 1375/19, Praha, Nové Město, 11000, CZ
(510) (41) školení (pořádání a řízení), vyučování (výuka), vzdělávání, vzdělávací informace.
(511) 41
(210) O-191696

(111) 282944
(220) 19.05.2003
(151) 24.08.2006
(540)



Moravský Peněžní Ústav

(730) Moravský Peněžní Ústav - spořitelni družstvo, Senovážné náměstí 1375/19, Praha 1 - Nové Město, 11000, CZ
(740) Ing. Kučera Zdeněk, Padělký 548 (P.O.BOX 92), Slušovice, 76315
(510) (41) školení (pořádání a řízení), vyučování (výuka), vzdělávání, vzdělávací informace.
(511) 41
(210) O-191697

Zániky ochranných známek uplynutím doby platnosti

Kapitola obsahuje údaje o ochranných známkách, které zanikly uplynutím doby platnosti podle ustanovení § 29 odst. 1 zákona č. 441/2003 Sb.

Číslo zápisu	Datum zániku
155329	03.10.2012
161200	03.10.2012
161201	03.10.2012
165350	01.10.2012
180495	01.10.2012
180496	01.10.2012
181239	01.10.2012
188509	02.10.2012
252939	01.10.2012
254638	01.10.2012
254640	01.10.2012
254641	01.10.2012
254644	01.10.2012
255163	01.10.2012
255164	01.10.2012
255165	01.10.2012
255168	01.10.2012
255882	01.10.2012
256570	01.10.2012
257273	01.10.2012
261787	01.10.2012
267337	01.10.2012

Vzdání se práv k ochranné známce

Vlastník ochranné známky se může podle ustanovení § 30 zákona č. 441/2003 Sb. u Úřadu písemným prohlášením vzdát práv k ochranné známce v rozsahu všech výrobků nebo služeb, pro které byla zapsána, nebo některých z nich. Účinky tohoto prohlášení nastávají dnem doručení prohlášení vlastníka ochranné známky Úřadu a nelze je vzít zpět. V této kapitole je tedy uvedeno datum účinnosti vzdání se práv k ochranné známce. Pokud se vlastník vzdal práv k ochranné známce jen v rozsahu některých výrobků a služeb, je pod příslušným INID kódem zveřejněn rovněž zbývající seznam výrobků a služeb, pro které ochranná známka zůstává zapsána.

Tato kapitola dále zahrnuje údaje o ochranných známkách, u kterých vlastník písemným prohlášením omezil rozsah ochrany ve vztahu k prvku ochranné známky.

(111) 324287

(540)

EUROLIN

(510) (1) chemické přípravky pro průmysl, vědu a fotografii, nezpracované umělé pryskyřice, nezpracované plasty, přípravky pro popouštění a pájení, průmyslová lepidla, plyny zahrnuté ve třídě 1, chemická aditiva pro paliva a/nebo pohonné hmoty, chemická aditiva pro mazadla, přípravky pro snižování spotřeby paliva, přípravky pro zvýšení oktanového čísla, chemické přípravky pro zlepšení viskozity oleje, látky podporující hoření (chemická aditiva do motorových paliv), kryogenní přípravky, přípravky zabraňující přehřátí chladiv pro motorová vozidla, chladicí média pro motory vozidel, kapaliny pro převodové mechanismy a/nebo posilovače řízení, nemrznoucí látky do chladičů, chemické přípravky pro zabránění zamlžování a zamrzání oken vozidel, přípravky pro rozmrazování, chemické impregnační přípravky pro motory a hnací zařízení vozidel a jejich karoserie, nemrznoucí a rozmrazovací přípravky, chemické přípravky pro rozmrazování, chemická rozpouštědla, nemrznoucí látky, zejména pro ostřikovače skel motorových vozidel, detergenty pro průmyslové využití, povrchově aktivní chemická činidla, rozmrazovače oken, rozmrazovače dveřních zámků, silikáty, chemické přípravky pro čištění oleje, chemické přípravky pro separování oleje, čisticí přísady pro paliva a/nebo pohonné hmoty, silikony, zejména v plynném stavu, rozpouštědla organických materiálů a pro průmyslové účely, rozpouštědla pro chemické výrobky, rozpouštědla pro plasty, rozpouštědla pro účely čištění, emulzní pojidla, pojidla pro oleje, emulgační činidla pro průmyslové oleje, emulze pro průmyslové využití, pojiva, přípravky bránící usazení vody zahrnuté ve třídě 1, destilovaná voda, nátěrové kapaliny pro kovy, směsi pro opravy pneumatik, mastix pro pneumatiky, spreje na opravy pneumatik, chemické přípravky na opravy pneumatik zahrnuté ve třídě 1, spreje na pneumatiky pro usnadnění rozjezdu na ledu a sněhu, chemické odlučovače pro beton, chemické přípravky proti lasičkám, jezevcům a tchořům v rámci této třídy, převodové kapaliny, brzdové kapaliny, kapaliny pro vytvrzování a/nebo kalení, hydraulické kapaliny; (4) průmyslové oleje a tuky, mazadla, sloučeniny pro absorpci, vlhčení a spojování prachu, paliva (včetně motorového benzínu) a luminoforů, paliva, pohonné hmoty, mazací tuky, mazací oleje, přípravky a látky pro náhradu olova, měděná pasta, zejména v plynném stavu, ropa, mazací aditiva, kyseliny pro plnění akumulátorů a/nebo baterií, bílý minerální olej, oleje pro jiskrové obrábění, oleje pro přenos tepla, adhezní oleje, turbínové oleje, kompresorové oleje, transformátorové oleje, hydraulické oleje, průmyslové oleje na rostlinné bázi, hypoidní oleje, kalící oleje, oleje pro oběhová mazání, motorové oleje, převodovkové oleje, oleje pro uvolňování z betonových forem, oleje pro uvolňování z forem a bednění, pryskyřičné oleje, izolační oleje, oleje pro zařízení chladírenské a klimatizační techniky, oleje a/nebo sloučeniny obsahující oleje pro mazání a/nebo chlazení nástrojů a/nebo zařízení; (5) chemické přípravky pro odpuzování (hubení) kun.

(511) 1, 4, 5

(210) O-487138

s účinností ode dne 16.04.2013/částečné vzdání se práv k ochranné známce

(111) 328908

(540)

ERKADO

(210) O-494628

s účinností ode dne 12.04.2013/vzdání se práv k ochranné známce

Úpravy znění/vyobrazení ochranných známek a seznamu výrobků a služeb

Kapitola obsahuje údaje o ochranných známkách, u kterých na žádost vlastníka ochranné známky došlo v souladu s ustanovením § 27 zákona č.441/2003 Sb. k úpravě ve znění, vyobrazení nebo seznamu výrobků a služeb, pokud tato změna uvádí údaje v ochranné známce do souladu se skutečností, aniž by se tím ochranná známka zásadně změnila. Kapitola dále obsahuje údaje o ochranných známkách, jejichž zápis byl obnoven pouze pro některé z výrobků a služeb v souladu s ustanovením §29 zákona č. 441/2003 Sb.

(111) 184065
(540)



Změny vlastníků ochranných známek

Kapitola obsahuje údaje o ochranných známkách, které byly převedeny nebo přešly ve smyslu ustanovení § 15 odst. 1, 2 a § 16 zákona č. 441/2003 Sb. na jiného vlastníka v rozsahu všech zapsaných výrobků nebo služeb.

Číslo zápisu	Dřívější vlastník	Nynější vlastník	S účinností od
162216	Deloro Stellite Holdings Corporation, 555 N. New Ballas, Suite 305, St. Louis, MO, US	Kennametal Inc, 1600 Technology Way, Latrobe, 15650-0231, PA, US	11.04.2013
163411	Deloro Stellite Holdings Corporation, 900 South Highway Drive, Suite 104, Fenton, MO, US	Kennametal Inc, 1600 Technology Way, Latrobe, 15650-0231, PA, US	11.04.2013
171453	LONISICO ENTERPRISES LIMITED, 30 Karpenisi Street, Nicosia, CY	BONECO a.s., Lopatecká 223/13, Praha 4, 14700, CZ	11.04.2013
174450	Jan Cedidla, Na honech 4931, Zlín, 76005, CZ	Hevrová Věra, Prštné 86, Zlín, 76001, CZ	10.04.2013
183268	Deloro Stellite Holdings Corporation, 555 N. New Ballas, Suite 305, St. Louis, MO, US	Kennametal Inc, 1600 Technology Way, Latrobe, 15650-0231, PA, US	11.04.2013
185091	Ing. Zdeněk Kužel, Na Truhlářce 40, Praha 8, 18000, CZ	Bythos s.r.o., Ovenceká 5, Praha 7, 17000, CZ	10.04.2013
201609	Oscar A/S, Industrivej 36, 4683 Ronnede, DK	Société des Produits Nestlé S.A., Vevey, CH	12.04.2013
214950	AGROTRADE, a.s., Lopatecká 223/13, Praha 4, 14700, CZ	TELERIDE TRADING LIMITED, P.O.Box 20533, 1600 Road Town, VG	11.04.2013
220078	AGROTRADE, a.s., Lopatecká 223/13, Praha 4, 14700, CZ	TELERIDE TRADING LIMITED, P.O.Box 20533, 1600 Road Town, VG	11.04.2013
222130	AGROTRADE, a.s., Lopatecká 223/13, Praha 4, 14700, CZ	TELERIDE TRADING LIMITED, P.O.Box 20533, 1600 Road Town, VG	11.04.2013
225405	AGROTRADE, a.s., Lopatecká 223/13, Praha 4, 14700, CZ	TELERIDE TRADING LIMITED, P.O.Box 20533, 1600 Road Town, VG	11.04.2013
233511	AGROTRADE, a.s., Lopatecká 223/13, Praha 4, 14700, CZ	TELERIDE TRADING LIMITED, P.O.Box 20533, 1600 Road Town, VG	11.04.2013
237602	AGROTRADE, a.s., Lopatecká 223/13, Praha 4, 14700, CZ	TELERIDE TRADING LIMITED, P.O.Box 20533, 1600 Road Town, VG	11.04.2013
238144	TVN Spółka Akcyjna, ul. Wiertnicza 166, Warszawa, PL	TVN Media Spółka z ograniczona odpowiedzialnoscia, ul. Wiertnicza 166, 02-952 Warszawa, PL	10.04.2013
238778	AGROTRADE, a.s., Lopatecká 223/13, Praha 4, 14700, CZ	TELERIDE TRADING LIMITED, P.O.Box 20533, 1600 Road Town, VG	11.04.2013
238779	AGROTRADE, a.s., Lopatecká 223/13, Praha 4, 14700, CZ	TELERIDE TRADING LIMITED, P.O.Box 20533, 1600 Road Town, VG	11.04.2013
238780	AGROTRADE, a.s., Lopatecká 223/13, Praha 4, 14700, CZ	TELERIDE TRADING LIMITED, P.O.Box 20533, 1600 Road Town, VG	11.04.2013
238783	AGROTRADE, a.s., Lopatecká 223/13, Praha 4, 14700, CZ	TELERIDE TRADING LIMITED, P.O.Box 20533, 1600 Road Town, VG	11.04.2013
239296	Quadrem International, Ltd., Clarendon House, 2 Church Street, Hamilton, BM	Quadrem International, Ltd., Clarendon House, 2 Church Street, Hamilton, BM	11.04.2013
239674	AGROTRADE, a.s., Lopatecká 223/13, Praha 4, 14700, CZ	TELERIDE TRADING LIMITED, P.O.Box 20533, 1600 Road Town, VG	11.04.2013
243014	AGROTRADE, a.s., Lopatecká 223/13, Praha 4, 14700, CZ	TELERIDE TRADING LIMITED, P.O.Box 20533, 1600 Road Town, VG	11.04.2013
247647	MACHALA a.s., Hyberská 1271/32, Praha 1, Nové Město, 11000, CZ	MACHALA GROUP SE, Hyberská 1271/32, Praha 1, 11000, CZ	11.04.2013
261345	PKM audit s. r. o., U tvrže 38, Praha 10, 10800, CZ	PKM Audit & Tax s.r.o., U tvrže 38, Praha 10, 10000, CZ	11.04.2013

Číslo zápisu	Dřívější vlastník	Nynější vlastník	S účinností od
261531	AGROTRADE, a.s., Lopatecká 223/13, Praha 4, 14700, CZ	TELERIDE TRADING LIMITED, P.O.Box 20533, 1600 Road Town, VG	11.04.2013
267266	Ing. Jitka Hurábová - LD SEATING, Dřevařská 19/1337, Boskovice, 68001, CZ	LD seating s.r.o., Dřevařská 2461/19a, Boskovice, 68001, CZ	11.04.2013
275093	Sky IP International Limited, Grant Way, Isleworth TW7 5QD, GB	Sky International AG, Dammstrasse 19, CH-6301 Zug, CH	12.04.2013
276632	MACHALA a.s., Hybernská 1271/32, Praha, Nové Město, 11000, CZ	MACHALA GROUP SE, Hybernská 1271/32, Praha 1, 11000, CZ	11.04.2013
277545	MACHALA a.s., Hybernská 1271/32, Praha, Nové Město, 11000, CZ	MACHALA GROUP SE, Hybernská 1271/32, Praha 1, 11000, CZ	11.04.2013
279881	MACHALA a.s., Hybernská 1271/32, Praha, Nové Město, 11000, CZ	MACHALA GROUP SE, Hybernská 1271/32, Praha 1, 11000, CZ	11.04.2013
280424	MACHALA a.s., Hybernská 1271/32, Praha 1, Nové Město, 11000, CZ	MACHALA GROUP SE, Hybernská 1271/32, Praha 1, 11000, CZ	11.04.2013
281051	DIGI TRADE, s. r. o., Olšanská 2643/1a, Praha 3, 13080, CZ	COMPAREX CZ s.r.o., Evropská 2588/33a, Praha 6, 16000, CZ	11.04.2013
289483	MACHALA a.s., Hybernská 1271/32, Praha, Nové Město, 11000, CZ	MACHALA GROUP SE, Hybernská 1271/32, Praha 1, 11000, CZ	11.04.2013
291765	AGROTRADE, a.s., Lopatecká 223/13, Praha 4, 14700, CZ	TELERIDE TRADING LIMITED, P.O.Box 20533, 1600 Road Town, VG	11.04.2013
291766	AGROTRADE, a.s., Lopatecká 223/13, Praha 4, 14700, CZ	TELERIDE TRADING LIMITED, P.O.Box 20533, 1600 Road Town, VG	11.04.2013
291767	AGROTRADE, a.s., Lopatecká 223/13, Praha 4, 14700, CZ	TELERIDE TRADING LIMITED, P.O.Box 20533, 1600 Road Town, VG	11.04.2013
291768	AGROTRADE, a.s., Lopatecká 223/13, Praha 4, 14700, CZ	TELERIDE TRADING LIMITED, P.O.Box 20533, 1600 Road Town, VG	11.04.2013
291806	MACHALA a.s., Hybernská 1271/32, Praha 1, Nové Město, 11000, CZ	MACHALA GROUP SE, Hybernská 1271/32, Praha 1, 11000, CZ	11.04.2013
293401	MACHALA a.s., Hybernská 1271/32, Praha, Nové Město, 11000, CZ	MACHALA GROUP SE, Hybernská 1271/32, Praha 1, 11000, CZ	11.04.2013
294245	MACHALA a.s., Hybernská 1271/32, Praha 1, Nové Město, 11000, CZ	MACHALA GROUP SE, Hybernská 1271/32, Praha 1, 11000, CZ	11.04.2013
297184	MACHALA a.s., Hybernská 1271/32, Praha, Nové Město, 11000, CZ	MACHALA GROUP SE, Hybernská 1271/32, Praha 1, 11000, CZ	11.04.2013
299492	MACHALA a.s., Hybernská 1271/32, Praha 1 - Nové Město, 11000, CZ	MACHALA GROUP SE, Hybernská 1271/32, Praha 1, 11000, CZ	11.04.2013
303896	MACHALA a.s., Hybernská 1271/32, Praha 1 - Nové Město, 11000, CZ	MACHALA GROUP SE, Hybernská 1271/32, Praha 1, 11000, CZ	11.04.2013
305366	MACHALA a.s., Hybernská 1271/32, Praha 1 - Nové Město, 11000, CZ	MACHALA GROUP SE, Hybernská 1271/32, Praha 1, 11000, CZ	11.04.2013
305916	MACHALA a.s., Hybernská 1271/32, Praha 1, 11000, CZ	MACHALA GROUP SE, Hybernská 1271/32, Praha 1, 11000, CZ	11.04.2013
309672	MACHALA a.s., Hybernská 1271/32, Praha 1 - Nové Město, 11000, CZ	MACHALA GROUP SE, Hybernská 1271/32, Praha 1, 11000, CZ	11.04.2013
317621	MACHALA a.s., Hybernská 1271/32, Praha 1 - Nové Město, 11000, CZ	MACHALA GROUP SE, Hybernská 1271/32, Praha 1, 11000, CZ	11.04.2013
319220	LONISICO ENTERPRISES LIMITED, 30 Carpenisi Street, Nicosia, CY	BONECO a.s., Lopatecká 223/13, Praha 4, 14700, CZ	11.04.2013
319356	IMPACT-CORTI, a.s., Jankovcova 2c, Praha 7, 17000, CZ	Hampshire Green Point a.s., Jankovcova 2c, Praha 7, 17000, CZ	15.04.2013
320191	Metropol TV, s.r.o., Terrerova 17, Praha 4, 14900, CZ	MF PLUS, s.r.o., Mezi Vodami 1952/9, Praha 4 - Modřany, 14300, CZ	11.04.2013

Číslo zápisu	Dřívější vlastník	Nynější vlastník	S účinností od
320283	Metropol TV s.r.o., Terrerova 17, Praha 4, 14900, CZ	MF PLUS, s.r.o., Mezi Vodami 1952/9, Praha 4 - Modřany, 14300, CZ	11.04.2013
320882	A - design Bohemia s.r.o., Na Ladech 206/13, Liberec, 46001, CZ	GreenClub Ltd., 6 Bexley Square, Salford, Manchester M3 6BZ, GB	11.04.2013
325278	Veselý Tomáš Ing., J.V. Sládka 1271/4, Teplice, 41501, CZ	OUTBUG s.r.o., gen. Svobody 1193, Trnovany, Teplice, 41501, CZ	10.04.2013
326945	TERMA TRAVEL TECHNOLOGIES s.r.o., Klimentská 1216/46, Praha 1, 11000, CZ	Terma Travel Group AG, c/o Fumagalli Treuhand, Seestrasse 176, 8806 Bäch SZ, CH	10.04.2013
326946	TERMA TRAVEL TECHNOLOGIES s.r.o., Klimentská 1216/46, Praha 1, 11000, CZ	Terma Travel Group AG, c/o Fumagalli Treuhand, Seestrasse 176, 8806 Bäch SZ, CH	10.04.2013
327235	TERMA TRAVEL TECHNOLOGIES s.r.o., Klimentská 1216/46, Praha 1, 11000, CZ	Terma Travel Group AG, c/o Fumagalli Treuhand, Seestrasse 176, 8806 Bäch SZ, CH	10.04.2013
327236	TERMA TRAVEL TECHNOLOGIES s.r.o., Klimentská 1216/46, Praha 1, 11000, CZ	Terma Travel Group AG, c/o Fumagalli Treuhand, Seestrasse 176, 8806 Bäch SZ, CH	10.04.2013
328065	TERMA TRAVEL TECHNOLOGIES s.r.o., Klimentská 1216/46, Praha 1, 11000, CZ	Terma Travel Group AG, c/o Fumagalli Treuhand, Seestrasse 176, 8806 Bäch SZ, CH	10.04.2013
328066	TERMA TRAVEL TECHNOLOGIES s.r.o., Klimentská 1216/46, Praha 1, 11000, CZ	Terma Travel Group AG, c/o Fumagalli Treuhand, Seestrasse 176, 8806 Bäch SZ, CH	10.04.2013
328067	TERMA TRAVEL TECHNOLOGIES s.r.o., Klimentská 1216/46, Praha 1, 11000, CZ	Terma Travel Group AG, c/o Fumagalli Treuhand, Seestrasse 176, 8806 Bäch SZ, CH	10.04.2013
329760	IMPACT-CORTI a.s., Jankovcova 2c, Praha 7, 17000, CZ	Hampshire Arbesovo náměstí s.r.o., Jankovcova 2c, Praha 7, 17000, CZ	15.04.2013
330504	Ferancová Ludmila Mgr., Blatnická 14/3, Praha 5, 15521, CZ	SANAX s.r.o., Blatnická 14/3, Praha 5, 15521, CZ	16.04.2013

Změny v údajích o vlastních ochranných známkách

Kapitola obsahuje ochranné známky, u kterých byla v rejstříku ochranných známkách vyznačena změna v údajích o vlastních ve smyslu ustanovení § 27 odst. 2 a 7 zákona č. 441/2003 Sb.

Číslo zápisu	Vlastník	S účinností od
173909	Frema, a.s., třída 3. května 850, Zlín - Malenovice, 76302, CZ	11.04.2013
181525	PRIMÁTOR a.s., Dobrošovská 130, Náchod, 54701, CZ	16.04.2013
181747	WAPOS s.r.o., Vochoř 22, Vochoř, 33023, CZ	12.04.2013
181748	WAPOS s.r.o., Vochoř 22, Vochoř, 33023, CZ	12.04.2013
182041	ORLING s.r.o., Na Bělisku 1352, Ústí nad Orlicí, 56201, CZ	15.04.2013
182042	ORLING s.r.o., Na Bělisku 1352, Ústí nad Orlicí, 56201, CZ	15.04.2013
184377	DEKRA Automobil a.s., Türkova 1001, Praha 4, 14900, CZ	11.04.2013
185926	Ing. Zdenka Koutková, Bří Mrštíků 1575, Otrokovice 2 - Kvitkovice, 76502, CZ	11.04.2013
192865	SOPTON SPED, s.r.o., Čínov 792, Klatovy, 33901, CZ	16.04.2013
192866	SOPTON SPED, s.r.o., Čínov 792, Klatovy, 33901, CZ	16.04.2013
197209	Ing. Zdenka Koutková, Bří Mrštíků 1575, Otrokovice 2 - Kvitkovice, 76502, CZ	11.04.2013
239695	Venkrbec Roman, Družstevní 628/25a, Batelov, 58851, CZ	16.04.2013
259348	PIAVIO s.r.o., Hlubinská 1378/36, Ostrava - Moravská Ostrava, 70200, CZ	15.04.2013
259349	PIAVIO s.r.o., Hlubinská 1378/36, Ostrava - Moravská Ostrava, 70200, CZ	15.04.2013
259350	Pekařství Illík, spol. s r.o., Lhotka 8, Bílovec, 74301, CZ	15.04.2013
260034	Osotspa Company Limited, 348 Ramkhamhaeng Road, Huamak, Bangkapi, Bangkok 10240, TH	15.04.2013
260103	Mgr. Jan Šimon, Na Stárce 1199/8, Praha 5, 15000, CZ	15.04.2013
260104	Mgr. Jan Šimon, Na Stárce 1199/8, Praha 5, 15000, CZ	15.04.2013
261126	Ludmila Trtíková, Mostecká 364, Vsetín, 75501, CZ	15.04.2013
261920	AC LAK s.r.o., Newtonova 477, Liberec 23, 46206, CZ	11.04.2013
261921	AC LAK s.r.o., Newtonova 477, Liberec 23, 46206, CZ	11.04.2013
262048	TITAN spol. s r.o., Žerotínova 37/1141, Praha 3 - Žižkov, 13000, CZ	11.04.2013
262358	PRIMÁTOR a.s., Dobrošovská 130, Náchod, 54701, CZ	16.04.2013
262359	PRIMÁTOR a.s., Dobrošovská 130, Náchod, 54701, CZ	16.04.2013
264561	Venkrbec Roman, Družstevní 628/25a, Batelov, 58851, CZ	16.04.2013
264620	Halamová Krista, Arbesova 355/40, Jablonec nad Nisou - Mšeno nad Nisou, 46604, CZ	11.04.2013
264740	VIZARD s.r.o., Jednosměrná 315, Kamenice, 25168, CZ	12.04.2013
265003	Locator, s.r.o., Železná 490/14, Praha 1 - Staré Město, 11000, CZ	12.04.2013
265004	Locator, s.r.o., Železná 490/14, Praha 1 - Staré Město, 11000, CZ	12.04.2013
267349	MediTox s.r.o., Pod Zámek 279, Konárovice, 28125, CZ	16.04.2013
269862	KAP CZ, s.r.o., Dolnice 712/10, Brno, 62100, CZ	12.04.2013
270171	GIFOS, s.r.o., Kšírova 733/263c, Brno, 61900, CZ	16.04.2013
270497	KRÁLOVOPOLSKÁ RIA, a.s., Okružní 875/19a, Brno, 63800, CZ	16.04.2013
272404	BIOSENS s.r.o., Koněvova 2755/65a, Praha 3 - Žižkov, 13000, CZ	16.04.2013
273732	WTS net, s.r.o., Přístavní 1423/33, Praha 7 - Holešovice, 17000, CZ	16.04.2013
298770	ALPAK TRADE s.r.o., Blatnice pod Svatým Antonínkem 855, Blatnice pod Svatým Antonínkem, 69671, CZ	12.04.2013
308199	SimonPharma, a.s., Krčská 1079, Praha 4, 14000, CZ	12.04.2013
310337	Venkrbec Roman, Družstevní 628/25a, Batelov, 58851, CZ	16.04.2013
314421	WTS net, s.r.o., Přístavní 1423/33, Praha 7 - Holešovice, 17000, CZ	16.04.2013
317123	Venkrbec Roman, Družstevní 628/25a, Batelov, 58851, CZ	16.04.2013

Číslo zápisu	Vlastník	S účinností od
330316	GEOCENTRUM, spol. s r.o. zeměměřická a projekční kancelář, tř. Kosmonautů 1143/8B, Olomouc, 77200, CZ	12.04.2013

Prominutí zmeškané lhůty týkající se ochranných známek

Předloží-li účastník řízení důkaz o tom, že nemohl nikoli vlastní vinou dodržet lhůtu stanovenou zákonem nebo Úřadem, Úřad na jeho žádost promine zmeškání lhůty, není-li to v zákoně č. 441/2003 Sb. stanoveno jinak. Pokud Úřad vyhoví žádosti o prominutí zmeškání lhůty, údaje o tomto rozhodnutí Úřad zveřejní v této kapitole Věstníku.

(111) **312574**
(210) O-469849
(583) 05.02.2013

Ostatní rozhodné údaje a úřední opravy

Kapitola zahrnuje zejména přetřídění seznamu výrobků a služeb v návaznosti na mezinárodní zápis, opravu chyb ve formulaci, přepisů a zjevných nesprávností za účelem uvedení do souladu se skutečností. V této kapitole jsou zveřejňovány jen takové údaje, které nemohou být zveřejněny spolu se zveřejněním přihlášky nebo se zápisem ochranné známky. Dále kapitola obsahuje důležitá úřední sdělení.

(97) **EP 2038276**

Datum provedení změny: 12.04.2013

Oznámení o udělení evropského patentu č. 2038276 ze dne 12.9.2012 bylo zrušeno a řízení bylo přerušeno.

(97) **EP 2377609**

Datum provedení změny: 12.04.2013

Oznámení o udělení evropského patentu č. 2377609 ze dne 24.10.2012 bylo zrušeno a řízení bylo přerušeno.

(111) **280841**

(210) O-199527

Datum provedení změny: 11.04.2013

Rozhodnutím Městského soudu v Praze čj. 9 Ca 414/2009 ze dne 23.1.2013 bylo zrušeno rozhodnutí předsedy Úřadu průmyslového vlastnictví z 23.1.2009 ve výroku o prohlášení ochranné známky za neplatnou a věc byla vrácena Úřadu k dalšímu řízení.

(111) **329922**

(210) O-498870

Datum provedení změny: 11.04.2013

V návaznosti na mezinárodní zápis byly termíny "výrobky z luštěnin určené k lidské výživě, předvažené luštěniny a polotovary, určené ke spotřebě, potravinové výrobky ze zeleniny, určené ke spotřebě jako polotovary" přetříděny ze třídy 30 do třídy 29.