



národní
úložiště
šedé
literatury

Věstník Úřadu průmyslového vlastnictví 2013/12

Úřad průmyslového vlastnictví
2013

Dostupný z <http://www.nusl.cz/ntk/nusl-407357>

Dílo je chráněno podle autorského zákona č. 121/2000 Sb.

Tento dokument byl stažen z Národního úložiště šedé literatury (NUŠL).

Datum stažení: 17.04.2024

Další dokumenty můžete najít prostřednictvím vyhledávacího rozhraní nusl.cz .

Číselné INID kódy pro označování bibliografických dat technických řešení

INID Codes for the identification of bibliographic data of technical solutions

(Standard WIPO ST. 9 a ST. 80)

(11)	číslo patentu/zápisu/osvědčení	(11)	Number of the patent/registration/certification
(15)	datum zápisu průmyslového vzoru	(15)	Industrial design registration date
(21)	číslo přihlášky/zálosti	(21)	Application number
(22)	datum podání přihlášky/zálosti	(22)	Date of application filing
(23)	údaje o výstavní prioritě	(23)	Exhibition priority data
(28)	počet průmyslových vzorů	(28)	Number of industrial designs included in the application
(31)	číslo prioritní přihlášky	(31)	Number of priority application
(32)	datum podání prioritní přihlášky	(32)	Filing date of priority application
(33)	země priority	(33)	Priority country
(40)	datum zveřejnění přihlášky vynálezu	(40)	Date of publication of patent application
(45)	datum zveřejnění zapsaného průmyslového vzoru	(45)	Publication date of the registered industrial design
(47)	datum zveřejnění udělení patentu a zápisu užitého vzoru, datum zápisu užitého vzoru, datum oznámení udělení evropského patentu v Evropském patentovém věstníku	(47)	Publication date of patent granting and publication date of utility model registration, registration date of utility model, publication date of European patent granting in the European patent bulletin
(51)	mezinárodní patentové třídění/Locarnské třídění průmyslových vzorů	(51)	International Patent Classification/ Locarno Classification for Industrial Designs
(54)	název	(54)	Title
(55)	vyobrazení průmyslového vzoru	(55)	Reproduction of the industrial design
(57)	anotace	(57)	Abstract
(68)	číslo základního patentu	(68)	Number of the basic patent
(71)	označení přihlašovatele/zadatele	(71)	Applicant
(72)	označení původce	(72)	Inventor
(73)	označení majitele/vlastníka	(73)	Owner
(74)	označení zástupce	(74)	Attorney's name and address
(86)	číslo mezinárodní přihlášky	(86)	International application number
(87)	číslo mezinárodního zveřejnění	(87)	International publication number
(92)	datum a číslo první registrace přípravku pro Českou republiku	(92)	Date and number(s) of the first authorization to market the product in the CZ
(93)	datum, číslo a země první registrace přípravku v rámci Společenství	(93)	Date, number(s) and country of the first authorization to market the product in the EEC
(94)	doba platnosti osvědčení	(94)	Term of certification validity
(95)	označení a typ přípravku	(95)	Name of the product and product type
(96)	datum podání a číslo evropské patentové přihlášky	(96)	European patent application filing date and number
(97)	datum zveřejnění a číslo zveřejnění evropské patentové přihlášky v Evropském patentovém věstníku	(97)	European patent application publication date and publication number in the European patent bulletin

Číselné INID kódy pro označování bibliografických dat ochranných známek

INID codes and minimum required for the identification of bibliographics data relating to marks

(Standard WIPO ST.60)

(111)	Číslo zápisu ochranné známky (registrace)	(111)	Number of registration
(151)	Datum zápisu ochranné známky	(151)	Date of the registration
(210)	Číslo přihlášky ochranné známky (spisu)	(210)	Number of the application
(220)	Datum podání přihlášky	(220)	Date of filing of the application
(320)	Datum vzniku práva přednosti	(320)	Date of the first application
(442)	Datum zveřejnění přihlášky po průzkumu	(442)	Date of the publication of the examined application
(450)	Datum zveřejnění zápisu ochranné známky ve Věstníku	(450)	Date of publication of the registration
(510)	Seznam výrobků a služeb	(510)	List of goods and/or services
(511)	Číslo třídy výrobků a služeb	(511)	Number of the class of goods and/or services
(526)	Omezení rozsahu ochrany o prvek	(526)	Disclaimer
(540)	Znění nebo vyobrazení ochranné známky	(540)	Reproduction of the mark
(551)	Kolektivní ochranná známka	(551)	Collective mark
(554)	Prostorová ochranná známka	(554)	Three-dimensional mark
(558)	Ochranná známka tvořená pouze barvou nebo kombinací barev	(558)	Mark consisting exclusively of one or several colours
(583)	Datum právní moci rozhodnutí/výsledek rozhodnutí	(583)	Date of the legal force of the decision/ result of the decision
(591)	Údaje o barevnosti ochranné známky	(591)	Information concerning colour
(730)	Přihlašovatel/vlastník ochranné známky	(730)	The applicant or the holder of the mark
(740)	Zástupce	(740)	Name and address of the representative
(811)	Mezinárodní číslo zápisu ochranné známky	(811)	Number of the international registration
(890)	Kód státu ochrany mezinárodní ochranné známky	(890)	INID code of the state of the international mark

Kódy pro kódování záhlaví oznámení publikovaných ve Věstníku

(Standard WIPO ST. 17)

BB9A	zveřejněné přihlášky vynálezů	MK4A	zánik patentů uplynutím doby platnosti
FG1K	zapsané užité vzory	MK4F	zánik autorských osvědčení uplynutím doby ochrany
FG4A	udělené patenty	MK4Q	zánik průmyslového vzoru uplynutím doby ochrany
FG4Q	zapsané průmyslové vzory	MM4A	zánik patentů pro nezaplacení ročních poplatků
LD3K	částečný výmaz užitého vzoru	MM4F	zánik autorských osvědčení pro nezaplacení ročních poplatků
LD4Q	částečný výmaz průmyslového vzoru	ND1K	prodloužení platnosti užitého vzoru
MA4A	zánik patentu vzdáním se	ND4Q	obnova doby ochrany průmyslového vzoru
MA4F	zánik autorských osvědčení vzdáním se	PA4A	změna autorského osvědčení na patent
MC3K	výmaz užitého vzoru	PC9A	změna dispozičního práva k vynálezu
MC4A	zrušení patentu	PD1K	převod práv a ostatní změny majitelů užitého vzoru
MC4F	zrušení autorského osvědčení	PD4A	převod práv a ostatní změny majitelů patentů
MC4Q	výmaz průmyslového vzoru	PD4Q	převod práv a ostatní změny vlastníků průmyslových vzorů
MH1K	zánik užitého vzoru vzdáním se	QA9A	nabídka licence
MH4A	částečné zrušení patentu	SB4A	zapsané patenty do rejstříku po odtajnění
MH4F	částečné zrušení autorského osvědčení	SB4F	zapsaná autorská osvědčení do rejstříku po odtajnění
MH4Q	zánik průmyslového vzoru vzdáním se		
MK1K	zánik užitého vzoru uplynutím doby platnosti		

Opravy Změny Různé

Opravy u přihlášek vynálezů s žádostí o udělení patentu

HA9A	jmenování vynálezce	HF9A	oprava dat
HB9A	oprava jmen	HG9A	oprava chyb v třídění
HC9A	změna jmen	HH9A	oprava nebo změna všeobecně
HD9A	oprava adres	HK9A	tiskové chyby v úřed. věstnících
HE9A	změna adres		

Opravy ochranných dokumentů

patenty	autorská osvědčení	užité vzory	průmyslové vzory	
TA4A	TA4F	TA1K	TA4Q	jmenování vynálezce
TB4A	TB4F	TB1K	TB4Q	oprava jmen
TC4A	TC4F	TC1K	TC4Q	změna jmen
TD4A	TD4F	TD1K	TD4Q	oprava adres
TE4A	TE4F	TE1K	TE4Q	změna adres
TF4A	TF4F	TF1K	TF4Q	oprava dat
TG4A	TG4F	TG1K	TG4Q	oprava chyb v třídění
TH4A	TH4F	TH1K	TH4Q	oprava nebo změna všeobecně
TK9A	TK9F	TK1K	TK4Q	tiskové chyby v úřed. věstnících

Kódy pro označování zemí a mezinárodních organizací použité ve věstníku

AT	Rakousko
BB	Barbados
CH	Švýcarsko
CY	Kypr
CZ	Česká republika
DE	Spolková republika Německo
ES	Španělsko
FR	Francie
GB	Velká Británie
HR	Chorvatsko
JP	Japonsko
KR	Korejská republika
KY	Kajmanské ostrovy
LU	Lucembursko
NL	Nizozemí
PL	Polsko
SI	Slovinsko
SK	Slovensko
TR	Turecko
US	Spojené státy americké

Kódy pro označování států USA použité ve věstníku

CA	California
DE	Delaware
FL	Florida
IL	Illinois
MA	Massachusetts
MI	Michigan
NJ	New Jersey
NY	New York
OH	Ohio

BB9A Zveřejněné přihlášky vynálezů - přehled podle čísel přihlášek

Dále uvedené přihlášky vynálezů byly zveřejněny dnem, uvedeným ve Věstníku podle zákona č. 527/1990 Sb., o vynálezech a zlepšovacích návrzích, ve znění pozdějších předpisů, a jsou k dispozici v patentové knihovně Úřadu průmyslového vlastnictví, Antonína Čermáka 2a, 160 68, Praha 6.

2011-437	<i>E 04 G 5/04</i>	(2006.01)
2011-438	<i>H 01 L 27/088</i>	(2006.01)
2011-557	<i>B 66 D 1/00</i>	(2006.01)
2011-559	<i>G 06 F 3/01</i>	(2006.01)
2011-565	<i>B 60 J 5/10</i>	(2006.01)
2011-566	<i>E 04 B 1/48</i>	(2006.01)
2011-568	<i>H 01 M 8/02</i>	(2006.01)
2012-21	<i>G 01 B 11/24</i>	(2006.01)
2012-36	<i>G 01 L 7/00</i>	(2006.01)
2012-53	<i>B 23 Q 1/25</i>	(2006.01)

Zveřejněné přihlášky vynálezů - řazené podle MPT

(51) **B23Q 1/25** (2006.01)
(21) **B23B 3/10** (2006.01)

(21) **2012-53**

(71) TOSHULIN, a. s., Hulín, CZ

(72) Polišínský Petr Ing., Morkovice, CZ

Jašečka Jiří Ing., Chvalčov, CZ

Marek Jiří Prof. Dr. Ing., Kuřim, CZ

(54) **Smykadlo a jeho uložení na suportu obráběcího stroje**

(22) 26.01.2012

(57) Smykadlo (1) obráběcího stroje má válcovitý tvar a je opatřeno nejméně dvěma podélnými profilovými lištami (3) lineárního vedení, které jsou uspořádány zrcadlově vůči rovině procházející podélnou osou (2) smykadla (1) kolmé na směr (s) pohybu smykadla (1) vůči příčnicku (6), přičemž profilové lišty (3) lineárního vedení jsou svně uloženy ve vozíčkách (4) lineárního vedení upevněných v suportu (5). Suport (5) je uložen vodorovně svně na příčnicku (6) obráběcího stroje.

(74) Ing. Marie Jandová, Nerudova 1095, Kuřim, 66434

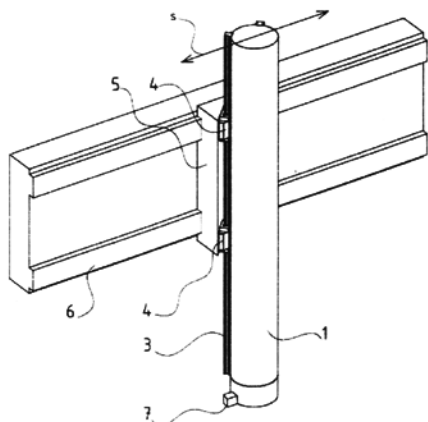

(72) Suchomel Petr Ing., Újezd u Brna, CZ

(54) **Rotační pohonná jednotka pro zvedací a spouštěcí zařízení**

(22) 07.09.2011

(57) Rotační pohonná jednotka pro zvedací a spouštěcí a/nebo tažné zařízení zejména pro divadelní techniku, obsahuje alespoň základový rám (6), hnací soustavu a navijecí soustavu s tažným lanem (51), která je uchycena v základovém rámu (6). Hnací soustava je tvořena alespoň elektromotorem (1), pevně spojeným prostřednictvím příruby s kuželocelní převodkou (4), doplněným hlavním brzdou (2), nouzovou brzdou (3), a převodkou (4), ježž koncový člen je spojen s hřídelí navijáku bubnu (5). Navijecí soustava je tvořena alespoň základovým rámem (6) s bubnem (5) navijáku lana (51), přičemž buben (5) je opatřen rotačními snímači (8) polohy bubnu (5) a lana (51). Hnací soustava je s navijecí soustavou spojena pomocí ložisek (72) letným uložením tvořeným horním záchytným čepem (73), stavitelným silovým šroubem (7) a tenzometrickým čepem (71) od bubnu (5).

(74) HALAXOVÁ & HALAXOVÁ, TETRAPAT, RNDr. Zdeňka Halaxová, Dukelská 891/4, Olomouc, 77200

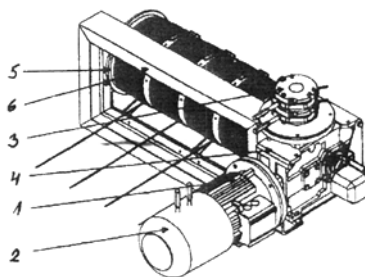

(51) **B60J 5/10** (2006.01)

(21) **2011-565**

(71) ŠKODA AUTO a.s., Mladá Boleslav, CZ

(72) Demel Jan, Dolní Bousov, CZ

(54) **Ovládací zařízení dělené výklopné zádí vozidla**

(22) 12.09.2011

(57) Ovládací zařízení (112) dělené výklopné zádí vozidla zahrnuje blokovací kotouč (125), který je pohyblivě uspořádán na nosníku, a blokovací destičku (128) s otvorem (139), kterým alespoň v určitém úseku prochází unášec (120). Při přestavování blokovacího kotoúče (125) s unášečem (120) z první polohy do druhé polohy je unášec (120) uspořádán s vnitřní stranou ramena (225). Blokovací destička (128) má ve své horní části (227) vodící plochu (228), která je provedena jako zúžení konce horní části (227). Unášec (120) spolupůsobí s vodící plochou (228) při přestavování blokovacího kotoúče (125) s unášečem (120) z první polohy do druhé polohy.

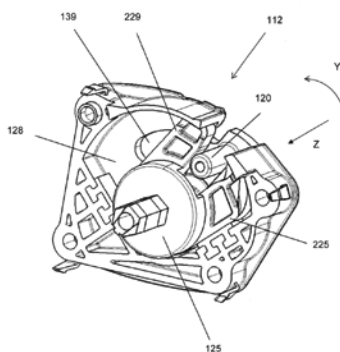

(51) **E04B 1/48** (2006.01)

(21) **F16B 13/00** (2006.01)

(21) **2011-566**

(71) ECORAW.CZ s.r.o., Jablonec nad Nisou, CZ

(72) Míček Ivan Ing., Martin, SK

(54) **Kotvící sestava tepelně - izolačního stavebního kontaktního i bezkontaktního systému a tvarovací přípravek a montážní přípravek pro úpravu kotvící sestavy**

(22) 13.09.2011

(57) Kotvící spoj zahrnuje samonosnou kotvu (1, 1a, 1b, 1c, 1d) bez vnitřních výztužných tmů, jejíž těleso (2), z kového nebo nekovového pletiva, ve formě trubkovitého svitku nebo prostorové spirály (17, 17a), je vybaveno alespoň jedním závrtným a/nebo zahluovací prvkem, jehož vnější maximální rozměr (Φz) kolmý na podélnou osu (5) tělesa (2) je vždy větší než vnější maximální rozměr (Φt) tělesa (2) kolmý na podélnou osu (5) tělesa (2). Každý závrtný prvek je vybaven alespoň jednou řeznou hranou a/nebo alespoň jednou řeznou plochou, pro vytvoření účinné závrtné plochy. Každý zahluovací prvek je vybaven alespoň jednou zahluovací hranou a/nebo alespoň jednou zahluovací plochou, pro vytvoření účinné zahluovací plochy. Kotvící spoj dále obsahuje expanzní výplňovou hmotu (3), vyplňující pro zatvrdnutí těleso (2) kotvy (1, 1a, 1b, 1c, 1d) vně i uvnitř, okolí vnějšího závrtného a/nebo zahluovacího prvku a volný prostor v kotvním otvoru (15) a stopy ve stavební izolaci (16) vzhledem k pronikání závrtného a/nebo zahluovacího prvku do stavební izolace (16). Pro úpravu kotvící sestavy je určen tvarovací přípravek (11) a montážní přípravek (19).

(74) Ing. Marie Smrčková, patentový zástupce, Velflíkova 10, Praha 6, 16000

(51) **B66D 1/00** (2006.01)

(21) **2011-557**

(71) OCHI - INŽENÝRING, spol. s r.o., Ostrava - Vítkovice, CZ

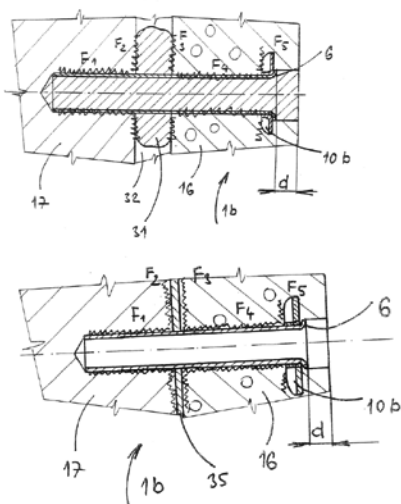

- (51) **E04G 5/04** (2006.01)
B62D 57/02 (2006.01)
B62D 55/265 (2006.01)
- (21) **2011-437**
- (71) Technická univerzita v Liberci, Liberec, CZ
- (72) Novotný František Doc. Ing. CSc., Liberec 12, CZ
Horák Marcel Ing. Ph.D., Liberec 5, CZ
Plavec Martin Ing., Česká Lípa, CZ
- (54) **Mobilní plošina pro pohyb po vertikální stěně**
- (22) 19.07.2011
- (57) Mobilní plošina pro pohyb po vertikální stěně je tvořena rámem (1) na otočném podvozku (2) se servopohonem (7) a opatřeném nohama (3, 10, 12, 14) s přísavkami (5) na individuálních na stavitelných držácích (6). Nohy (3, 10) na jedné straně rámu (1) a nohy (12, 14) na druhé straně rámu (1) jsou propojeny pružnými členy (8, 16). Rám (1) je spojený s nohama (3, 10, 12, 14) otočnými klikami (9) a každá noha (3, 10, 12, 14) má vlastní servopohon (4, 11, 13, 15).
- (74) PATENT LIBEREC, patentová a známková kancelář, Ing. Vladimír Janko, Pivovarská 53/2734, Jablonec nad Nisou, 46601

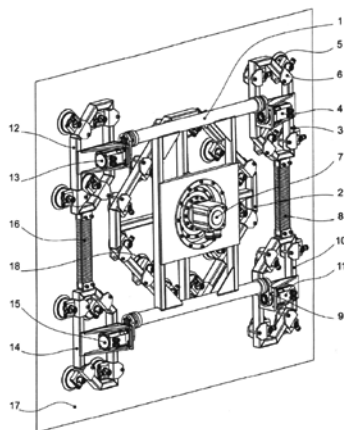

- (51) **G01B 11/24** (2006.01)
G01B 11/00 (2006.01)
- (21) **2012-21**
- (71) VYSOKÁ ŠKOLA BÁŇSKÁ TECHNICKÁ - UNIVERZITA OSTRAVA, Ostrava - Poruba, CZ
- (72) Šeligová Dagmar Ing. Ph.D., Ostrava - Poruba, CZ
Vala David Ing., Ostrava, CZ
- (54) **Laserový měřicí systém**
- (22) 13.01.2012
- (57) Laserový měřicí systém je sestaven z osmi laserových modulů (7), které slouží jako zdroje světla, s integrovanou optikou pro vytvoření úzké světelné stopy (6). Minimálně tři laserové moduly (7) jsou umístěny mezi dvěma základovými deskami (5) a vytváří rovinu řezu o celkovém úhlu 360°. Na jedné ze základových desek (5) je dále umístěn na pájecí

zdroj (4) a modul inerciálního systému pro měření náklonu. Nad všemi laserovými moduly (7) je ve vhodné vzdálenosti na ocelových lankách (3) v závěsu (1) zavěšen digitální fotoaparát (2). Celý laserový měřicí systém je pak napojen na ovládací jednotku.

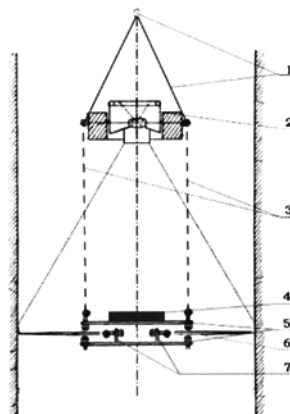

- (51) **G01L 7/00** (2006.01)
G01D 11/30 (2006.01)
G01K 13/02 (2006.01)
G01N 21/01 (2006.01)
G01N 21/85 (2006.01)
G01F 13/00 (2006.01)
G01N 11/10 (2006.01)
- (21) **2012-36**
- (71) VYSOKÁ ŠKOLA BÁŇSKÁ TECHNICKÁ - UNIVERZITA OSTRAVA, Ostrava - Poruba, CZ
- (72) Slíva Aleš Doc. Ing. Ph.D., Václavovice, CZ
Skácel Kamil Ing., Ostrava - Poruba, CZ
Günther Petr Ing., Bohuslavice, CZ
- (54) **Kapslový snímač fyzikálních a optických veličin sypké hmoty a způsob měření fyzikálních a optických veličin sypké hmoty**
- (22) 19.01.2012
- (57) Kapslový snímač fyzikálních a optických veličin sypké hmoty je tvořen základním tělesem (1) kde ve vnější části je umístěno minimálně jedno transparentní čelo (2) a ve vnitřní části jsou umístěny kombinovaná jednotka (3) zdroje a záznamového úložiště, snímač (4) optických veličin a detektor (5) fyzikálních veličin, přičemž minimálně jedno transparentní čelo (2) je z vnitřní strany vybaveno detektorem (5) fyzikálních veličin. Měření fyzikálních a optických veličin sypké hmoty je realizováno kapslovým snímačem (6) tak, že kapslový snímač (6) je nastaven do počáteční polohy na hladině sypkého materiálu tak, aby osa (y) kapslového snímače (6) byla totožná s osou (y) zásobníku (7) sypké hmoty a poté je otevřena výpust (8) zásobníku (7) a dojde k ponoření kapslového snímače (6) do sypké hmoty. Při průchodu kapslového snímače (6) sypkou hmotou jsou pomocí snímačů (4) optických veličin snímány optické veličiny a pomocí detektorů (5) fyzikálních veličin snímány fyzikální veličiny a v průběhu měření je hladina sypké hmoty v zásobníku (7) doplňována po jeho horní hladinu.

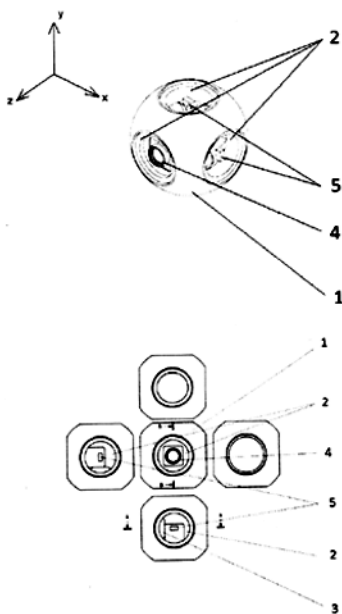

- (51) **G06F 3/01** (2006.01)
G06Q 30/06 (2012.01)
G06Q 50/16 (2012.01)
- (21) **2011-559**
- (71) Santarius s.r.o., Havířov - Město, CZ
(72) Santarius Petr, Havířov - Podleší, CZ
- (54) **Prezentační komunikační set pro obchodování na internetu**
- (22) 08.09.2011
- (57) Prezentační komunikační set (1) sestává z hlavové soupravy (2), sestávající z nosné konstrukce (3) opatřené sluchátky (4), mikrofonem (5) a kamerou (6), přičemž jednotlivé komunikační komponenty jsou datově propojeny s vysílací/přijímací jednotkou (7) určenou k vysílání/přijmu signálu z/do počítačové vysílací/přijímací jednotky (9) datově propojené s datově zpracovávajícím počítačem (10), přičemž data zpracovávající počítač (10) je vybaven komunikačním softwarem. Vysílací/přijímací jednotka (7) je uspořádána na nosné konstrukci (3) hlavové soupravy (2).
- (74) Ing. Jiří Malušek, Mendlovo nám. 1a, Brno, 60300

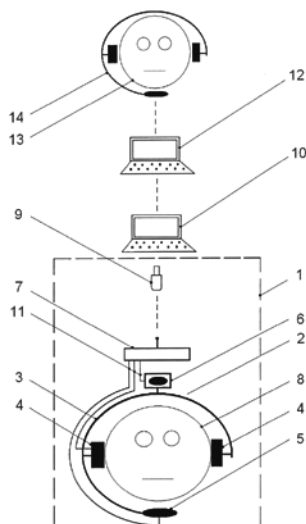

- (51) **H01L 27/088** (2006.01)
H01L 29/788 (2006.01)
H03K 19/0944 (2006.01)
- (21) **2011-438**
- (71) Vysoké učení technické v Brně Fakulta elektrotechniky a komunikačních technologií, Brno, CZ
(72) Khateb Fabian Ing. Ph.D., Brno, CZ
Khatib Nabhan Ing., Brno, CZ

- (54) **Zapojení FG MOS a QFG MOS tranzistorů pro analogové integrované obvody**
- (22) 19.07.2011
- (57) Vynález se týká zapojení FG-MOS a QFG-MOS tranzistorů pro analogové integrované obvody, kde substrátové hradlo (B) těchto tranzistorů je připojeno ke vstupnímu hradlu (G_{in}).
- (74) Ing. Hana Dušková, Na Kočově 180, Chotutice, 28103

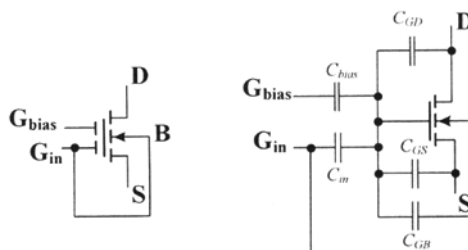

- (51) **H01M 8/02** (2006.01)
H01M 8/08 (2006.01)
H01M 4/24 (2006.01)
H01M 2/16 (2006.01)
- (21) **2011-568**
- (71) Plisková Eva, Šenov, CZ
Pliska Jan, Bohumín, CZ
- (72) Plisková Eva, Šenov, CZ
Pliska Jan, Bohumín, CZ
- (54) **Uspořádání palivového článku, který sestává ze struktury MEA s katalyzátorem na bázi niklu**
- (22) 13.09.2011
- (57) V uspořádání palivového článku, který sestává ze struktury MEA s katalyzátorem (2) na bázi niklu, MEA tvoří dvojice pracovních elektrod. Anoda (4) a katoda (3) jsou na povrchu opatřeny vrstvou houbovitého (porézního) niklu o čistotě nejméně 88 %, kde vrstva houbovitého niklu je současně katalyzátorem (2), který tvoří rozhraní mezi pracovními elektrodami a separátory (1). Separátory (1) se skládají z 25 až 75 % uhlíku a z 25 až 75 % houbovitého (porézního) niklu, přičemž oba prvky uhlík i nikl mají čistotu více než 90 %. Mezi separátory (1) je uspořádán středový díl (13) opatřený zásobníkem (15) elektrolytu (14), který je vyplněn porézním materiálem (16), a celá struktura MEA je uložena mezi deskami (12) s mikrokánalky. Porézní materiál (16) tvoří skelná nebo polymerní vlákna, která jsou napuštěna elektrolytem (14), který tvoří roztok hydroxidu sodného v koncentraci 10 - 50 %. Tělo anody (4) a/nebo katody (3), je vytvořeno z oceli, mědi, niklu nebo uhlíku.
- (74) INPARTNERS GROUP, Ing. Dušan Kendereški, Lidická 51, Brno, 60200

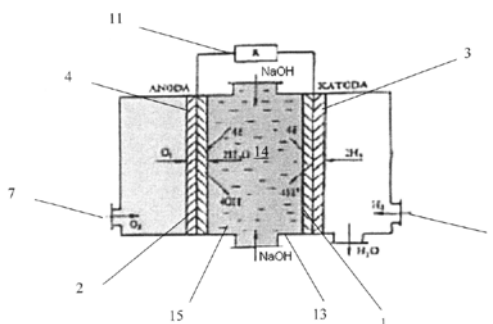

Zveřejněné přihlášky vynálezů - přehled podle třídících znaků

Tato kapitola obsahuje zveřejněné přihlášky vynálezů uspořádané podle třídících znaků mezinárodního patentové třídění, nacházejících se na druhém až x-tém místě zatřídění přihlášky vynálezu. Přihlášky vynálezu uspořádané podle třídících znaků na 1. pozici zatřídění jsou uvedeny v předchozí části.

B 23 B 3/10	(2006.01)	2012-53
B 62 D 55/265	(2006.01)	2011-437
B 62 D 57/02	(2006.01)	2011-437
F 16 B 13/00	(2006.01)	2011-566
G 01 B 11/00	(2006.01)	2012-21
G 01 D 11/30	(2006.01)	2012-36
G 01 F 13/00	(2006.01)	2012-36
G 01 K 13/02	(2006.01)	2012-36
G 01 N 11/10	(2006.01)	2012-36
G 01 N 21/01	(2006.01)	2012-36
G 01 N 21/85	(2006.01)	2012-36
G 06 Q 30/06	(2012.01)	2011-559
G 06 Q 50/16	(2012.01)	2011-559
H 01 L 29/788	(2006.01)	2011-438
H 01 M 2/16	(2006.01)	2011-568
H 01 M 4/24	(2006.01)	2011-568
H 01 M 8/08	(2006.01)	2011-568
H 03 K 19/0944	(2006.01)	2011-438

Seznam přihlašovatelů zveřejněných přihlášek vynálezů

(71)	(21)	(51)	(71)	(21)	(51)
ECORAW.CZ s.r.o., Jablonec nad Nisou, CZ	2011-566	E 04 B 1/48	(2006.01)		
OCHI - INŽENÝRING, spol. s r.o., Ostrava - Vítkovice, CZ	2011-557	B 66 D 1/00	(2006.01)		
Plisková Eva, Šenov, CZ	2011-568	H 01 M 8/02	(2006.01)		
Santarius s.r.o., Havířov - Město, CZ	2011-559	G 06 F 3/01	(2006.01)		
ŠKODA AUTO a.s., Mladá Boleslav, CZ	2011-565	B 60 J 5/10	(2006.01)		
Technická univerzita v Liberci, Liberec, CZ	2011-437	E 04 G 5/04	(2006.01)		
TOSHULIN, a. s., Hulín, CZ	2012-53	B 23 Q 1/25	(2006.01)		
VYSOKÁ ŠKOLA BÁŇSKÁ TECHNICKÁ - UNIVERZITA OSTRAVA, Ostrava - Poruba, CZ	2012-21	G 01 B 11/24	(2006.01)		
VYSOKÁ ŠKOLA BÁŇSKÁ TECHNICKÁ - UNIVERZITA OSTRAVA, Ostrava - Poruba, CZ	2012-36	G 01 L 7/00	(2006.01)		
Vysoké učení technické v Brně Fakulta elektrotechniky a komunikačních technologií, Brno, CZ	2011-438	H 01 L 27/088	(2006.01)		

FG4A

Udělené patenty - přehled podle čísel patentů

V období uzávěrky tohoto čísla Věstníku udělil Úřad průmyslového vlastnictví tyto patenty.

303693	<i>C 12 N 9/90</i>	(2006.01)
303694	<i>A 61 K 9/16</i>	(2006.01)
303695	<i>D 01 D 1/00</i>	(2006.01)
303696	<i>F 41 C 33/02</i>	(2006.01)
303697	<i>E 04 G 5/04</i>	(2006.01)
303698	<i>H 01 L 27/088</i>	(2006.01)
303699	<i>G 01 B 11/24</i>	(2006.01)
303700	<i>G 01 L 7/00</i>	(2006.01)
303701	<i>B 23 Q 1/25</i>	(2006.01)
303702	<i>C 07 C 237/26</i>	(2006.01)
303703	<i>C 07 K 16/28</i>	(2006.01)

FG4A

Udělené patenty - přehled podle MPT

(51) **A61K 9/16** (2006.01)
A61K 9/20 (2006.01)
A61K 31/192 (2006.01)
A61P 29/00 (2006.01)
(11) 303694
(40) 16.02.2005
(21) **2004-27**
(73) Reckitt Benckiser Healthcare (UK) Limited, Slough, Berkshire, GB
(72) Rhoades Tracey Jane, Nottingham, GB
Sherry Robert Arthur, Nottingham, GB
(54) **Přípravek nesteroidního protizánětlivého léčiva obsahující granulární a extragranulární kompozici a způsob jeho přípravy**
(32) 07.06.2001
(31) 0113839
(33) GB
(86) PCT/GB2002/002536
(87) WO 2002/098392
(22) 30.05.2002
(74) TRAPLOVÁ HAKR KUBÁT Advokátní a patentová kancelář, Ing. Eduard Hakr, Přístavní 24, Praha 7, 17000

(51) **B23Q 1/25** (2006.01)
B23B 3/10 (2006.01)
(11) 303701
(40) 20.03.2013
(21) **2012-53**
(73) TOSHULIN, a. s., Hulín, CZ
(72) Polišínský Petr Ing., Morkovice, CZ
Jašečka Jiří Ing., Chvalčov, CZ
Marek Jiří Prof. Dr. Ing., Kuřim, CZ
(54) **Smýkadlo a jeho uložení na suportu obráběcího stroje**
(22) 26.01.2012
(74) Ing. Marie Jandová, Nerudova 1095, Kuřim, 66434

(51) **C07C 237/26** (2006.01)
A61K 31/16 (2006.01)
A61P 31/04 (2006.01)
C07D 335/04 (2006.01)
C07D 311/00 (2006.01)
C07D 221/02 (2006.01)
(11) 303702
(40) 14.05.2003
(21) **2009-877**
(73) TRUSTEES OF TUFTS COLLEGE, Medford, MA 02155, MA, US
PARATEK PHARMACEUTICALS, INC., Boston, MA 02111, MA, US
(72) Nelson Mark L., Wellesley, MA, US
Frechette Roger, Reading, MA, US
Viski Peter, Brookline, MA, US
Ismail Mohamed, Bedford, MA, US
Bowser Todd, Charlton, MA, US
Dumornay Jimmy, Walpole, MA, US
Rennie Glen, South Weymouth, MA, US
Liu Gui, Medford, MA, US
Koza Darrell, Westerley, RI, US
Sheahan Paul, Hopkinton, MA, US
Stapleton Karen, Weymouth, MA, US
Hawkins Paul, Cambridge, MA, US
Bhatia Beena, Arlington, MA, US
Verma Atul, Arlington, MA, US
McIntyre Laura, Cambridge, MA, US
Warchol Tad, Acton, MA, US
(54) **Minocyklinové sloučeniny**
(32) 07.07.2000, 13.03.2001
(31) 60/216659, 60/275621
(33) US, US
(86) PCT/US2001/020721
(87) WO 2002/004406
(22) 29.06.2001
(74) Rott, Růžička & Guttman Patentové, známkové a advokátní kanceláře, JUDr. Ing. Michal Guttman, Vinohradská 37, Praha 2, 12000

(51) **C07K 16/28** (2006.01)
A61K 39/395 (2006.01)
A61P 29/00 (2006.01)
A61P 35/00 (2006.01)
A61P 37/00 (2006.01)
(11) 303703
(40) 17.10.2001
(21) **2011-342**
(73) PFIZER INC., New York, NY, US
Amgen Fremont Inc., Fremont, CA, US
Hanson Douglas Charles, Niantic, CT, US
Neveu Märk Joseph, Mystic, CT, US
Mueller Eileen Elliot, Old Lyme, CT, US
Hanke Jeffrey Herbert, Reading, MA, US
Gilman Steven Christopher, Old Lyme, CT, US
Davis C. Geoffrey, Burlingame, CA, US
Corvalan Jose Ramon, Foster City, CA, US
(54) **Monoklonální protilátka nebo její antigen-vázající fragment, farmaceutická kompozice obsahující tuto protilátku nebo fragment, buněčná linie produkující tuto protilátku nebo fragment, způsob přípravy této protilátky, izolovaná nukleová kyselina kódující těžký a/nebo lehký řetězec této protilátky nebo fragmentu, hostitelská buňka obsahující tuto izolovanou nukleovou kyselinu a použití této protilátky nebo fragmentu případně s buňkami pro výrobu léčiva**
(32) 23.12.1998
(31) 60/113647
(33) US
(86) PCT/US1999/030895
(87) WO 2000/037504
(22) 23.12.1999
(74) TRAPLOVÁ HAKR KUBÁT Advokátní a patentová kancelář, Ing. Eduard Hakr, Přístavní 24, Praha 7, 17000

(51) **C12N 9/90** (2006.01)
C12N 15/61 (2006.01)
C12N 1/19 (2006.01)
C12N 1/21 (2006.01)
C12N 15/09 (2006.01)
C12N 5/10 (2006.01)
(11) 303693
(40) 14.01.2004
(21) **2003-1809**
(73) BIOTIE THERAPIES CORPORATION, Turku, FI
Jalkanen Markku, Piinsparisti, FI
El Darwish Kamel, Turku, FI
Lindahl Ulf, Uppsala, SE
Li Jin-Ping, Uppsala, SE
(54) **Glukuronyl-C5-epimeráza, DNA ji kódující a způsob jejího použití**
(32) 08.12.2000
(31) 60/304180
(33) US
(86) PCT/FI2001/001068
(87) WO 2002/046379
(22) 07.12.2001
(74) PATENTSERVIS PRAHA a.s., Jivenská 1, Praha 4, 14000

(51) **D01D 1/00** (2006.01)
D04H 3/00 (2006.01)
D04H 1/70 (2012.01)
D04H 1/728 (2012.01)
D04H 1/736 (2012.01)
B82B 3/00 (2006.01)
(11) 303695
(40) 07.07.2010
(21) **2008-849**
(73) SPUR a. s., Zlín, CZ
Univerzita Tomáše Bati ve Zlíně, Zlín, CZ

- (72) Kimmer Dušan Ing. CSc., Zlín, CZ
Zatloukal Martin Prof. Ing. CSc. Ph.D., Zlín, CZ
Tomášek Miroslav Ing., Zlín - Malenovice, CZ
Petráš David Ing., Frýdlant v Čechách, CZ
Dudák Tomáš Ing., Zlín, CZ
Dudák Zdeněk Ing. CSc., Zlín, CZ
(54) **Optimalizovaný způsob výroby nanovláken**
(22) 29.12.2008
(74) Ing. Jan Görig, UTB ve Zlíně, Univerzitní institut, Nám. T. G. Masaryka 5555, Zlín, 76001

- (72) Khateb Fabian Ing. Ph.D., Brno, CZ
Khatib Nabhan Ing., Brno, CZ
(54) **Zapojení FG MOS a QFG MOS tranzistorů pro analogové integrované obvody**
(22) 19.07.2011
(74) Ing. Hana Dušková, Na Kočově 180, Chotutice, 28103

- (51) **E04G 5/04** (2006.01)
B62D 57/02 (2006.01)
B62D 55/265 (2006.01)
(11) 303697
(40) 20.03.2013
(21) **2011-437**
(73) Technická univerzita v Liberci, Liberec, CZ
(72) Novotný František Doc. Ing. CSc., Liberec 12, CZ
Horák Marcel Ing. Ph.D., Liberec 5, CZ
Plavec Martin Ing., Česká Lípa, CZ
(54) **Mobilní plošina pro pohyb po vertikální stěně**
(22) 19.07.2011
(74) PATENT LIBEREC, patentová a známková kancelář, Ing. Vladimír Janko, Pivovarská 53/2734, Jablonec nad Nisou, 46601

- (51) **F41C 33/02** (2006.01)
F41C 33/00 (2006.01)
(11) 303696
(40) 28.07.2010
(21) **2009-14**
(73) Beneš Miroslav, Hradec Králové, CZ
(72) Beneš Miroslav, Hradec Králové, CZ
(54) **Pouzdro pro jednoruční střelnou zbraň**
(22) 15.01.2009
(74) Ing. Pavel Reichel, Lopatecká 14, Praha 4, 14700

- (51) **G01B 11/24** (2006.01)
G01B 11/00 (2006.01)
(11) 303699
(40) 20.03.2013
(21) **2012-21**
(73) VYSOKÁ ŠKOLA BÁŇSKÁ TECHNICKÁ - UNIVERZITA OSTRAVA, Ostrava - Poruba, CZ
(72) Šeligová Dagmar Ing. Ph.D., Ostrava - Poruba, CZ
Vala David Ing., Ostrava, CZ
(54) **Laserový měřicí systém**
(22) 13.01.2012

- (51) **G01L 7/00** (2006.01)
G01D 11/30 (2006.01)
G01K 13/02 (2006.01)
G01N 21/01 (2006.01)
G01N 21/85 (2006.01)
G01F 13/00 (2006.01)
G01N 11/10 (2006.01)
(11) 303700
(40) 20.03.2013
(21) **2012-36**
(73) VYSOKÁ ŠKOLA BÁŇSKÁ TECHNICKÁ - UNIVERZITA OSTRAVA, Ostrava - Poruba, CZ
(72) Slíva Aleš Doc. Ing. Ph.D., Václavovice, CZ
Skácel Kamil Ing., Ostrava - Poruba, CZ
Günther Petr Ing., Bohuslavice, CZ
(54) **Kapslový snímač fyzikálních a optických veličin sypké hmoty a způsob měření fyzikálních a optických veličin sypké hmoty**
(22) 19.01.2012

- (51) **H01L 27/088** (2006.01)
H01L 29/788 (2006.01)
H03K 19/0944 (2006.01)
(11) 303698
(40) 20.03.2013
(21) **2011-438**
(73) Vysoké učení technické v Brně Fakulta elektrotechniky a komunikačních technologií, Brno, CZ

Seznam majitelů udělených patentů

(73)	(11)	(51)	(73)	(11)	(51)
Amgen Fremont Inc., Fremont, CA, US	303703	<i>C 07 K 16/28</i>			(2006.01)
Beneš Miroslav, Hradec Králové, CZ	303696	<i>F 41 C 33/02</i>			(2006.01)
BIOTIE THERAPIES CORPORATION, Turku, FI	303693	<i>C 12 N 9/90</i>			(2006.01)
PARATEK PHARMACEUTICALS, INC., Boston, Ma 02111, MA, US	303702	<i>C 07 C 237/26</i>			(2006.01)
PFIZER INC., New York, NY, US	303703	<i>C 07 K 16/28</i>			(2006.01)
Reckitt Benckiser Healthcare (UK) Limited, Slough, Berkshire, GB	303694	<i>A 61 K 9/16</i>			(2006.01)
SPUR a. s., Zlín, CZ	303695	<i>D 01 D 1/00</i>			(2006.01)
Technická univerzita v Liberci, Liberec, CZ	303697	<i>E 04 G 5/04</i>			(2006.01)
TOSHULIN, a. s., Hulín, CZ	303701	<i>B 23 Q 1/25</i>			(2006.01)
TRUSTEES OF TUFTS COLLEGE, Medford, MA 02155, MA, US	303702	<i>C 07 C 237/26</i>			(2006.01)
Univerzita Tomáše Bati ve Zlíně, Zlín, CZ	303695	<i>D 01 D 1/00</i>			(2006.01)
VYSOKÁ ŠKOLA BÁŇSKÁ TECHNICKÁ - UNIVERZITA OSTRAVA, Ostrava - Poruba, CZ	303699	<i>G 01 B 11/24</i>			(2006.01)
VYSOKÁ ŠKOLA BÁŇSKÁ TECHNICKÁ - UNIVERZITA OSTRAVA, Ostrava - Poruba, CZ	303700	<i>G 01 L 7/00</i>			(2006.01)
Vysoké učení technické v Brně, Fakulta elektrotechniky a komunikačních technologií, Brno, CZ	303698	<i>H 01 L 27/088</i>			(2006.01)

Udělení evropské patenty

Evropský patentový úřad udělil následující evropské patenty s účinky pro Českou republiku. Tyto patenty mohou být zrušeny nebo zachovány v pozměněném znění Evropským patentovým úřadem v řízení o odporu. K tomu, aby nabyly evropský patent účinnosti na území České republiky, je třeba, aby byl Úřadu předložen ve stanovené lhůtě překlad patentového spisu do českého jazyka (§ 35c odst. 2 až 4 zákona č. 527/1990 Sb., v platném znění).

(97) EP 1308909	(47) 27.02.2013	(97) EP 1513794	(47) 06.03.2013
(97) EP 1317114	(47) 27.02.2013	(97) EP 1514398	(47) 06.03.2013
(97) EP 1335099	(47) 27.02.2013	(97) EP 1515297	(47) 06.03.2013
(97) EP 1361677	(47) 27.02.2013	(97) EP 1516495	(47) 27.02.2013
(97) EP 1365565	(47) 27.02.2013	(97) EP 1521846	(47) 06.03.2013
(97) EP 1369664	(47) 27.02.2013	(97) EP 1523331	(47) 27.02.2013
(97) EP 1382788	(47) 27.02.2013	(97) EP 1523473	(47) 27.02.2013
(97) EP 1387171	(47) 06.03.2013	(97) EP 1524035	(47) 06.03.2013
(97) EP 1406743	(47) 27.02.2013	(97) EP 1524993	(47) 06.03.2013
(97) EP 1412985	(47) 27.02.2013	(97) EP 1527032	(47) 27.02.2013
(97) EP 1416742	(47) 27.02.2013	(97) EP 1527411	(47) 27.02.2013
(97) EP 1417513	(47) 06.03.2013	(97) EP 1528505	(47) 27.02.2013
(97) EP 1418733	(47) 27.02.2013	(97) EP 1529329	(47) 06.03.2013
(97) EP 1424359	(47) 27.02.2013	(97) EP 1529502	(47) 06.03.2013
(97) EP 1426693	(47) 06.03.2013	(97) EP 1531637	(47) 06.03.2013
(97) EP 1431005	(47) 06.03.2013	(97) EP 1532358	(47) 27.02.2013
(97) EP 1433077	(47) 06.03.2013	(97) EP 1534111	(47) 27.02.2013
(97) EP 1433519	(47) 27.02.2013	(97) EP 1534770	(47) 27.02.2013
(97) EP 1437020	(47) 27.02.2013	(97) EP 1539394	(47) 06.03.2013
(97) EP 1438278	(47) 27.02.2013	(97) EP 1539566	(47) 06.03.2013
(97) EP 1440286	(47) 27.02.2013	(97) EP 1540413	(47) 06.03.2013
(97) EP 1441715	(47) 27.02.2013	(97) EP 1540559	(47) 27.02.2013
(97) EP 1442466	(47) 27.02.2013	(97) EP 1540851	(47) 27.02.2013
(97) EP 1443024	(47) 27.02.2013	(97) EP 1541087	(47) 27.02.2013
(97) EP 1446935	(47) 27.02.2013	(97) EP 1541580	(47) 27.02.2013
(97) EP 1448851	(47) 06.03.2013	(97) EP 1542824	(47) 06.03.2013
(97) EP 1451246	(47) 06.03.2013	(97) EP 1543000	(47) 06.03.2013
(97) EP 1451972	(47) 06.03.2013	(97) EP 1543215	(47) 27.02.2013
(97) EP 1452674	(47) 27.02.2013	(97) EP 1543779	(47) 27.02.2013
(97) EP 1455098	(47) 27.02.2013	(97) EP 1544972	(47) 27.02.2013
(97) EP 1460787	(47) 27.02.2013	(97) EP 1545217	(47) 27.02.2013
(97) EP 1461033	(47) 27.02.2013	(97) EP 1547396	(47) 27.02.2013
(97) EP 1463823	(47) 06.03.2013	(97) EP 1549210	(47) 27.02.2013
(97) EP 1466396	(47) 06.03.2013	(97) EP 1549703	(47) 06.03.2013
(97) EP 1466411	(47) 06.03.2013	(97) EP 1554547	(47) 27.02.2013
(97) EP 1466477	(47) 27.02.2013	(97) EP 1556793	(47) 27.02.2013
(97) EP 1468530	(47) 06.03.2013	(97) EP 1558922	(47) 27.02.2013
(97) EP 1471965	(47) 06.03.2013	(97) EP 1559772	(47) 06.03.2013
(97) EP 1472410	(47) 27.02.2013	(97) EP 1562880	(47) 06.03.2013
(97) EP 1473987	(47) 06.03.2013	(97) EP 1567302	(47) 27.02.2013
(97) EP 1474752	(47) 06.03.2013	(97) EP 1568040	(47) 27.02.2013
(97) EP 1478251	(47) 06.03.2013	(97) EP 1571453	(47) 27.02.2013
(97) EP 1479146	(47) 27.02.2013	(97) EP 1572723	(47) 27.02.2013
(97) EP 1480060	(47) 06.03.2013	(97) EP 1575786	(47) 27.02.2013
(97) EP 1481637	(47) 06.03.2013	(97) EP 1576134	(47) 06.03.2013
(97) EP 1484294	(47) 27.02.2013	(97) EP 1576208	(47) 06.03.2013
(97) EP 1484385	(47) 06.03.2013	(97) EP 1577454	(47) 27.02.2013
(97) EP 1485039	(47) 27.02.2013	(97) EP 1578254	(47) 06.03.2013
(97) EP 1487432	(47) 06.03.2013	(97) EP 1578474	(47) 27.02.2013
(97) EP 1488188	(47) 27.02.2013	(97) EP 1578771	(47) 06.03.2013
(97) EP 1490003	(47) 27.02.2013	(97) EP 1579130	(47) 06.03.2013
(97) EP 1490356	(47) 27.02.2013	(97) EP 1579153	(47) 06.03.2013
(97) EP 1491564	(47) 27.02.2013	(97) EP 1580477	(47) 06.03.2013
(97) EP 1491927	(47) 27.02.2013	(97) EP 1583192	(47) 27.02.2013
(97) EP 1495791	(47) 06.03.2013	(97) EP 1583722	(47) 06.03.2013
(97) EP 1496030	(47) 27.02.2013	(97) EP 1583750	(47) 27.02.2013
(97) EP 1499251	(47) 27.02.2013	(97) EP 1585974	(47) 27.02.2013
(97) EP 1499259	(47) 06.03.2013	(97) EP 1586237	(47) 27.02.2013
(97) EP 1499716	(47) 06.03.2013	(97) EP 1586621	(47) 27.02.2013
(97) EP 1500694	(47) 27.02.2013	(97) EP 1587437	(47) 27.02.2013
(97) EP 1501653	(47) 06.03.2013	(97) EP 1587586	(47) 27.02.2013
(97) EP 1501668	(47) 06.03.2013	(97) EP 1590187	(47) 06.03.2013
(97) EP 1502588	(47) 06.03.2013	(97) EP 1590330	(47) 27.02.2013
(97) EP 1503913	(47) 27.02.2013	(97) EP 1591446	(47) 06.03.2013
(97) EP 1504723	(47) 06.03.2013	(97) EP 1593118	(47) 06.03.2013
(97) EP 1504740	(47) 06.03.2013	(97) EP 1597271	(47) 06.03.2013
(97) EP 1505227	(47) 06.03.2013	(97) EP 1602352	(47) 06.03.2013
(97) EP 1506948	(47) 27.02.2013	(97) EP 1603264	(47) 27.02.2013
(97) EP 1509637	(47) 06.03.2013	(97) EP 1608688	(47) 27.02.2013
(97) EP 1513573	(47) 27.02.2013	(97) EP 1611386	(47) 27.02.2013

(97)	EP 1611961	(47)	27.02.2013	(97)	EP 1682536	(47)	27.02.2013
(97)	EP 1612464	(47)	27.02.2013	(97)	EP 1683127	(47)	27.02.2013
(97)	EP 1613746	(47)	06.03.2013	(97)	EP 1683927	(47)	06.03.2013
(97)	EP 1613797	(47)	06.03.2013	(97)	EP 1684097	(47)	27.02.2013
(97)	EP 1613909	(47)	06.03.2013	(97)	EP 1684842	(47)	06.03.2013
(97)	EP 1614227	(47)	27.02.2013	(97)	EP 1684900	(47)	27.02.2013
(97)	EP 1614305	(47)	06.03.2013	(97)	EP 1684916	(47)	06.03.2013
(97)	EP 1614812	(47)	27.02.2013	(97)	EP 1685682	(47)	27.02.2013
(97)	EP 1616188	(47)	06.03.2013	(97)	EP 1685743	(47)	27.02.2013
(97)	EP 1618329	(47)	06.03.2013	(97)	EP 1687017	(47)	06.03.2013
(97)	EP 1618879	(47)	27.02.2013	(97)	EP 1690278	(47)	06.03.2013
(97)	EP 1620982	(47)	06.03.2013	(97)	EP 1690297	(47)	06.03.2013
(97)	EP 1622512	(47)	27.02.2013	(97)	EP 1690640	(47)	06.03.2013
(97)	EP 1628643	(47)	27.02.2013	(97)	EP 1692707	(47)	27.02.2013
(97)	EP 1629271	(47)	06.03.2013	(97)	EP 1697466	(47)	27.02.2013
(97)	EP 1630250	(47)	06.03.2013	(97)	EP 1697487	(47)	27.02.2013
(97)	EP 1630430	(47)	27.02.2013	(97)	EP 1698097	(47)	27.02.2013
(97)	EP 1633224	(47)	27.02.2013	(97)	EP 1698115	(47)	06.03.2013
(97)	EP 1634420	(47)	06.03.2013	(97)	EP 1698407	(47)	27.02.2013
(97)	EP 1634934	(47)	06.03.2013	(97)	EP 1698764	(47)	06.03.2013
(97)	EP 1636072	(47)	06.03.2013	(97)	EP 1699061	(47)	27.02.2013
(97)	EP 1636113	(47)	06.03.2013	(97)	EP 1700752	(47)	06.03.2013
(97)	EP 1637349	(47)	06.03.2013	(97)	EP 1700956	(47)	06.03.2013
(97)	EP 1637551	(47)	27.02.2013	(97)	EP 1701631	(47)	27.02.2013
(97)	EP 1638901	(47)	06.03.2013	(97)	EP 1701983	(47)	06.03.2013
(97)	EP 1639009	(47)	27.02.2013	(97)	EP 1703240	(47)	27.02.2013
(97)	EP 1640486	(47)	27.02.2013	(97)	EP 1704753	(47)	06.03.2013
(97)	EP 1641085	(47)	27.02.2013	(97)	EP 1705389	(47)	06.03.2013
(97)	EP 1641420	(47)	27.02.2013	(97)	EP 1706160	(47)	06.03.2013
(97)	EP 1641664	(47)	27.02.2013	(97)	EP 1706525	(47)	06.03.2013
(97)	EP 1641781	(47)	06.03.2013	(97)	EP 1708995	(47)	27.02.2013
(97)	EP 1642052	(47)	06.03.2013	(97)	EP 1710294	(47)	06.03.2013
(97)	EP 1642105	(47)	06.03.2013	(97)	EP 1711135	(47)	06.03.2013
(97)	EP 1642472	(47)	27.02.2013	(97)	EP 1711138	(47)	06.03.2013
(97)	EP 1644010	(47)	06.03.2013	(97)	EP 1711139	(47)	06.03.2013
(97)	EP 1644574	(47)	06.03.2013	(97)	EP 1711140	(47)	06.03.2013
(97)	EP 1645176	(47)	27.02.2013	(97)	EP 1711141	(47)	06.03.2013
(97)	EP 1646649	(47)	27.02.2013	(97)	EP 1711849	(47)	27.02.2013
(97)	EP 1648859	(47)	27.02.2013	(97)	EP 1712651	(47)	27.02.2013
(97)	EP 1650224	(47)	06.03.2013	(97)	EP 1715019	(47)	27.02.2013
(97)	EP 1652200	(47)	06.03.2013	(97)	EP 1715835	(47)	27.02.2013
(97)	EP 1652583	(47)	06.03.2013	(97)	EP 1716115	(47)	27.02.2013
(97)	EP 1654555	(47)	06.03.2013	(97)	EP 1716119	(47)	06.03.2013
(97)	EP 1655551	(47)	06.03.2013	(97)	EP 1717631	(47)	27.02.2013
(97)	EP 1656487	(47)	27.02.2013	(97)	EP 1717981	(47)	27.02.2013
(97)	EP 1656853	(47)	27.02.2013	(97)	EP 1718283	(47)	06.03.2013
(97)	EP 1657819	(47)	27.02.2013	(97)	EP 1720702	(47)	06.03.2013
(97)	EP 1658076	(47)	06.03.2013	(97)	EP 1724120	(47)	06.03.2013
(97)	EP 1659964	(47)	06.03.2013	(97)	EP 1726700	(47)	27.02.2013
(97)	EP 1660041	(47)	06.03.2013	(97)	EP 1727667	(47)	27.02.2013
(97)	EP 1661796	(47)	27.02.2013	(97)	EP 1727957	(47)	27.02.2013
(97)	EP 1663742	(47)	27.02.2013	(97)	EP 1729633	(47)	27.02.2013
(97)	EP 1663775	(47)	06.03.2013	(97)	EP 1730436	(47)	27.02.2013
(97)	EP 1664317	(47)	06.03.2013	(97)	EP 1730490	(47)	27.02.2013
(97)	EP 1664486	(47)	27.02.2013	(97)	EP 1732386	(47)	06.03.2013
(97)	EP 1665662	(47)	27.02.2013	(97)	EP 1732643	(47)	27.02.2013
(97)	EP 1667380	(47)	27.02.2013	(97)	EP 1733078	(47)	27.02.2013
(97)	EP 1668756	(47)	27.02.2013	(97)	EP 1733584	(47)	06.03.2013
(97)	EP 1668810	(47)	27.02.2013	(97)	EP 1734023	(47)	06.03.2013
(97)	EP 1668816	(47)	06.03.2013	(97)	EP 1735869	(47)	06.03.2013
(97)	EP 1669004	(47)	06.03.2013	(97)	EP 1737486	(47)	27.02.2013
(97)	EP 1670043	(47)	27.02.2013	(97)	EP 1737891	(47)	06.03.2013
(97)	EP 1671063	(47)	06.03.2013	(97)	EP 1739296	(47)	06.03.2013
(97)	EP 1672731	(47)	27.02.2013	(97)	EP 1740299	(47)	06.03.2013
(97)	EP 1675182	(47)	27.02.2013	(97)	EP 1741074	(47)	06.03.2013
(97)	EP 1675513	(47)	27.02.2013	(97)	EP 1741388	(47)	06.03.2013
(97)	EP 1675547	(47)	06.03.2013	(97)	EP 1741833	(47)	27.02.2013
(97)	EP 1675583	(47)	27.02.2013	(97)	EP 1743532	(47)	06.03.2013
(97)	EP 1676692	(47)	06.03.2013	(97)	EP 1745917	(47)	06.03.2013
(97)	EP 1677717	(47)	27.02.2013	(97)	EP 1746117	(47)	27.02.2013
(97)	EP 1677821	(47)	27.02.2013	(97)	EP 1746495	(47)	27.02.2013
(97)	EP 1677888	(47)	27.02.2013	(97)	EP 1747092	(47)	27.02.2013
(97)	EP 1678295	(47)	06.03.2013	(97)	EP 1747134	(47)	27.02.2013
(97)	EP 1678442	(47)	27.02.2013	(97)	EP 1748077	(47)	27.02.2013
(97)	EP 1678753	(47)	27.02.2013	(97)	EP 1749350	(47)	27.02.2013
(97)	EP 1678879	(47)	27.02.2013	(97)	EP 1750622	(47)	27.02.2013
(97)	EP 1679462	(47)	06.03.2013	(97)	EP 1751590	(47)	06.03.2013
(97)	EP 1681436	(47)	27.02.2013	(97)	EP 1752479	(47)	27.02.2013

(97) EP 1753725	(47) 27.02.2013	(97) EP 1798350	(47) 27.02.2013
(97) EP 1754210	(47) 06.03.2013	(97) EP 1799005	(47) 06.03.2013
(97) EP 1754893	(47) 27.02.2013	(97) EP 1799092	(47) 27.02.2013
(97) EP 1755526	(47) 27.02.2013	(97) EP 1799396	(47) 06.03.2013
(97) EP 1755734	(47) 27.02.2013	(97) EP 1801532	(47) 06.03.2013
(97) EP 1756350	(47) 27.02.2013	(97) EP 1801678	(47) 27.02.2013
(97) EP 1757222	(47) 06.03.2013	(97) EP 1802285	(47) 27.02.2013
(97) EP 1758971	(47) 06.03.2013	(97) EP 1803661	(47) 06.03.2013
(97) EP 1759611	(47) 27.02.2013	(97) EP 1803773	(47) 27.02.2013
(97) EP 1760448	(47) 06.03.2013	(97) EP 1803804	(47) 27.02.2013
(97) EP 1760867	(47) 06.03.2013	(97) EP 1804290	(47) 27.02.2013
(97) EP 1760983	(47) 27.02.2013	(97) EP 1804596	(47) 06.03.2013
(97) EP 1761129	(47) 27.02.2013	(97) EP 1804744	(47) 27.02.2013
(97) EP 1761154	(47) 06.03.2013	(97) EP 1805103	(47) 27.02.2013
(97) EP 1761683	(47) 06.03.2013	(97) EP 1805252	(47) 27.02.2013
(97) EP 1761806	(47) 27.02.2013	(97) EP 1805443	(47) 06.03.2013
(97) EP 1762689	(47) 27.02.2013	(97) EP 1807849	(47) 06.03.2013
(97) EP 1763102	(47) 27.02.2013	(97) EP 1808382	(47) 06.03.2013
(97) EP 1763302	(47) 06.03.2013	(97) EP 1809458	(47) 27.02.2013
(97) EP 1764175	(47) 27.02.2013	(97) EP 1809550	(47) 06.03.2013
(97) EP 1764650	(47) 27.02.2013	(97) EP 1809947	(47) 06.03.2013
(97) EP 1764783	(47) 06.03.2013	(97) EP 1810046	(47) 06.03.2013
(97) EP 1764985	(47) 06.03.2013	(97) EP 1810532	(47) 27.02.2013
(97) EP 1765355	(47) 06.03.2013	(97) EP 1811321	(47) 27.02.2013
(97) EP 1765391	(47) 06.03.2013	(97) EP 1812565	(47) 27.02.2013
(97) EP 1765712	(47) 27.02.2013	(97) EP 1812943	(47) 27.02.2013
(97) EP 1765789	(47) 27.02.2013	(97) EP 1813339	(47) 06.03.2013
(97) EP 1765795	(47) 06.03.2013	(97) EP 1815200	(47) 06.03.2013
(97) EP 1766839	(47) 06.03.2013	(97) EP 1815516	(47) 27.02.2013
(97) EP 1766861	(47) 27.02.2013	(97) EP 1817253	(47) 06.03.2013
(97) EP 1766901	(47) 27.02.2013	(97) EP 1817342	(47) 06.03.2013
(97) EP 1766918	(47) 27.02.2013	(97) EP 1817419	(47) 27.02.2013
(97) EP 1768313	(47) 06.03.2013	(97) EP 1817425	(47) 06.03.2013
(97) EP 1768389	(47) 27.02.2013	(97) EP 1817719	(47) 27.02.2013
(97) EP 1772036	(47) 06.03.2013	(97) EP 1819465	(47) 27.02.2013
(97) EP 1774148	(47) 27.02.2013	(97) EP 1819727	(47) 06.03.2013
(97) EP 1774324	(47) 27.02.2013	(97) EP 1820360	(47) 27.02.2013
(97) EP 1775065	(47) 06.03.2013	(97) EP 1821001	(47) 27.02.2013
(97) EP 1775532	(47) 06.03.2013	(97) EP 1825209	(47) 06.03.2013
(97) EP 1777006	(47) 27.02.2013	(97) EP 1825310	(47) 27.02.2013
(97) EP 1778056	(47) 06.03.2013	(97) EP 1825629	(47) 06.03.2013
(97) EP 1778101	(47) 06.03.2013	(97) EP 1827649	(47) 27.02.2013
(97) EP 1778443	(47) 27.02.2013	(97) EP 1827868	(47) 27.02.2013
(97) EP 1778577	(47) 27.02.2013	(97) EP 1828953	(47) 06.03.2013
(97) EP 1778826	(47) 27.02.2013	(97) EP 1830924	(47) 27.02.2013
(97) EP 1779895	(47) 06.03.2013	(97) EP 1831492	(47) 06.03.2013
(97) EP 1780202	(47) 27.02.2013	(97) EP 1831839	(47) 06.03.2013
(97) EP 1780807	(47) 27.02.2013	(97) EP 1832016	(47) 27.02.2013
(97) EP 1782646	(47) 27.02.2013	(97) EP 1832063	(47) 06.03.2013
(97) EP 1783300	(47) 27.02.2013	(97) EP 1832261	(47) 27.02.2013
(97) EP 1783320	(47) 06.03.2013	(97) EP 1833513	(47) 06.03.2013
(97) EP 1783787	(47) 06.03.2013	(97) EP 1833551	(47) 27.02.2013
(97) EP 1785525	(47) 06.03.2013	(97) EP 1833706	(47) 06.03.2013
(97) EP 1787276	(47) 27.02.2013	(97) EP 1834516	(47) 27.02.2013
(97) EP 1787505	(47) 06.03.2013	(97) EP 1836174	(47) 27.02.2013
(97) EP 1788486	(47) 06.03.2013	(97) EP 1836328	(47) 27.02.2013
(97) EP 1788966	(47) 27.02.2013	(97) EP 1837047	(47) 27.02.2013
(97) EP 1790068	(47) 27.02.2013	(97) EP 1837202	(47) 27.02.2013
(97) EP 1790187	(47) 27.02.2013	(97) EP 1837863	(47) 27.02.2013
(97) EP 1790285	(47) 06.03.2013	(97) EP 1838248	(47) 06.03.2013
(97) EP 1790497	(47) 06.03.2013	(97) EP 1838408	(47) 06.03.2013
(97) EP 1791336	(47) 27.02.2013	(97) EP 1838736	(47) 06.03.2013
(97) EP 1791533	(47) 06.03.2013	(97) EP 1839400	(47) 27.02.2013
(97) EP 1791684	(47) 27.02.2013	(97) EP 1839755	(47) 06.03.2013
(97) EP 1792668	(47) 06.03.2013	(97) EP 1839875	(47) 06.03.2013
(97) EP 1792927	(47) 06.03.2013	(97) EP 1840237	(47) 06.03.2013
(97) EP 1793444	(47) 06.03.2013	(97) EP 1840512	(47) 06.03.2013
(97) EP 1793542	(47) 27.02.2013	(97) EP 1841862	(47) 06.03.2013
(97) EP 1793544	(47) 06.03.2013	(97) EP 1842356	(47) 27.02.2013
(97) EP 1794154	(47) 27.02.2013	(97) EP 1843715	(47) 27.02.2013
(97) EP 1794761	(47) 27.02.2013	(97) EP 1843796	(47) 27.02.2013
(97) EP 1795434	(47) 27.02.2013	(97) EP 1843832	(47) 06.03.2013
(97) EP 1795918	(47) 27.02.2013	(97) EP 1843874	(47) 27.02.2013
(97) EP 1796588	(47) 27.02.2013	(97) EP 1844802	(47) 06.03.2013
(97) EP 1796877	(47) 06.03.2013	(97) EP 1845054	(47) 27.02.2013
(97) EP 1797225	(47) 06.03.2013	(97) EP 1847545	(47) 06.03.2013
(97) EP 1797439	(47) 27.02.2013	(97) EP 1850359	(47) 06.03.2013
(97) EP 1797571	(47) 27.02.2013	(97) EP 1850672	(47) 06.03.2013

(97)	EP 1853028	(47)	27.02.2013	(97)	EP 1906245	(47)	27.02.2013
(97)	EP 1853198	(47)	06.03.2013	(97)	EP 1906305	(47)	06.03.2013
(97)	EP 1854090	(47)	27.02.2013	(97)	EP 1906803	(47)	27.02.2013
(97)	EP 1856450	(47)	27.02.2013	(97)	EP 1907201	(47)	06.03.2013
(97)	EP 1856470	(47)	27.02.2013	(97)	EP 1907314	(47)	06.03.2013
(97)	EP 1857390	(47)	27.02.2013	(97)	EP 1908485	(47)	27.02.2013
(97)	EP 1860269	(47)	06.03.2013	(97)	EP 1908527	(47)	06.03.2013
(97)	EP 1860825	(47)	27.02.2013	(97)	EP 1910999	(47)	06.03.2013
(97)	EP 1861456	(47)	27.02.2013	(97)	EP 1911310	(47)	27.02.2013
(97)	EP 1862477	(47)	06.03.2013	(97)	EP 1911740	(47)	27.02.2013
(97)	EP 1862509	(47)	27.02.2013	(97)	EP 1912001	(47)	27.02.2013
(97)	EP 1863922	(47)	27.02.2013	(97)	EP 1912043	(47)	27.02.2013
(97)	EP 1863952	(47)	06.03.2013	(97)	EP 1912998	(47)	06.03.2013
(97)	EP 1865355	(47)	06.03.2013	(97)	EP 1914425	(47)	27.02.2013
(97)	EP 1865905	(47)	27.02.2013	(97)	EP 1914547	(47)	06.03.2013
(97)	EP 1866263	(47)	27.02.2013	(97)	EP 1914696	(47)	27.02.2013
(97)	EP 1866464	(47)	27.02.2013	(97)	EP 1915489	(47)	27.02.2013
(97)	EP 1867248	(47)	27.02.2013	(97)	EP 1917072	(47)	27.02.2013
(97)	EP 1867290	(47)	27.02.2013	(97)	EP 1917227	(47)	27.02.2013
(97)	EP 1867405	(47)	06.03.2013	(97)	EP 1917321	(47)	27.02.2013
(97)	EP 1867597	(47)	06.03.2013	(97)	EP 1918001	(47)	27.02.2013
(97)	EP 1867970	(47)	27.02.2013	(97)	EP 1919379	(47)	06.03.2013
(97)	EP 1868424	(47)	27.02.2013	(97)	EP 1919491	(47)	06.03.2013
(97)	EP 1868454	(47)	06.03.2013	(97)	EP 1919492	(47)	06.03.2013
(97)	EP 1869456	(47)	06.03.2013	(97)	EP 1919947	(47)	27.02.2013
(97)	EP 1869972	(47)	27.02.2013	(97)	EP 1921033	(47)	27.02.2013
(97)	EP 1869993	(47)	27.02.2013	(97)	EP 1921051	(47)	27.02.2013
(97)	EP 1872889	(47)	06.03.2013	(97)	EP 1921355	(47)	27.02.2013
(97)	EP 1874074	(47)	27.02.2013	(97)	EP 1922289	(47)	27.02.2013
(97)	EP 1874667	(47)	27.02.2013	(97)	EP 1922442	(47)	06.03.2013
(97)	EP 1874673	(47)	06.03.2013	(97)	EP 1922675	(47)	27.02.2013
(97)	EP 1874720	(47)	06.03.2013	(97)	EP 1925490	(47)	27.02.2013
(97)	EP 1875310	(47)	06.03.2013	(97)	EP 1925997	(47)	27.02.2013
(97)	EP 1875558	(47)	27.02.2013	(97)	EP 1926289	(47)	06.03.2013
(97)	EP 1875965	(47)	27.02.2013	(97)	EP 1926561	(47)	27.02.2013
(97)	EP 1878322	(47)	27.02.2013	(97)	EP 1926717	(47)	27.02.2013
(97)	EP 1878715	(47)	27.02.2013	(97)	EP 1927014	(47)	27.02.2013
(97)	EP 1879292	(47)	06.03.2013	(97)	EP 1927595	(47)	06.03.2013
(97)	EP 1879822	(47)	06.03.2013	(97)	EP 1928441	(47)	27.02.2013
(97)	EP 1880986	(47)	06.03.2013	(97)	EP 1928534	(47)	06.03.2013
(97)	EP 1881571	(47)	27.02.2013	(97)	EP 1928703	(47)	27.02.2013
(97)	EP 1881712	(47)	06.03.2013	(97)	EP 1928822	(47)	27.02.2013
(97)	EP 1881796	(47)	27.02.2013	(97)	EP 1929346	(47)	27.02.2013
(97)	EP 1881812	(47)	06.03.2013	(97)	EP 1929422	(47)	27.02.2013
(97)	EP 1883737	(47)	06.03.2013	(97)	EP 1929861	(47)	27.02.2013
(97)	EP 1885857	(47)	27.02.2013	(97)	EP 1930110	(47)	27.02.2013
(97)	EP 1886133	(47)	06.03.2013	(97)	EP 1930158	(47)	27.02.2013
(97)	EP 1887639	(47)	27.02.2013	(97)	EP 1931193	(47)	27.02.2013
(97)	EP 1887789	(47)	27.02.2013	(97)	EP 1931479	(47)	27.02.2013
(97)	EP 1888416	(47)	27.02.2013	(97)	EP 1932082	(47)	06.03.2013
(97)	EP 1888441	(47)	27.02.2013	(97)	EP 1932874	(47)	27.02.2013
(97)	EP 1889293	(47)	06.03.2013	(97)	EP 1933154	(47)	27.02.2013
(97)	EP 1889420	(47)	27.02.2013	(97)	EP 1933257	(47)	27.02.2013
(97)	EP 1890757	(47)	27.02.2013	(97)	EP 1933472	(47)	27.02.2013
(97)	EP 1892968	(47)	27.02.2013	(97)	EP 1934397	(47)	27.02.2013
(97)	EP 1893751	(47)	06.03.2013	(97)	EP 1935730	(47)	06.03.2013
(97)	EP 1894010	(47)	27.02.2013	(97)	EP 1935763	(47)	27.02.2013
(97)	EP 1894597	(47)	27.02.2013	(97)	EP 1935837	(47)	06.03.2013
(97)	EP 1894631	(47)	27.02.2013	(97)	EP 1936417	(47)	27.02.2013
(97)	EP 1896073	(47)	06.03.2013	(97)	EP 1937196	(47)	27.02.2013
(97)	EP 1896336	(47)	27.02.2013	(97)	EP 1937745	(47)	27.02.2013
(97)	EP 1896490	(47)	06.03.2013	(97)	EP 1937881	(47)	06.03.2013
(97)	EP 1898858	(47)	27.02.2013	(97)	EP 1938360	(47)	06.03.2013
(97)	EP 1898951	(47)	27.02.2013	(97)	EP 1938966	(47)	27.02.2013
(97)	EP 1899162	(47)	27.02.2013	(97)	EP 1940448	(47)	06.03.2013
(97)	EP 1899850	(47)	27.02.2013	(97)	EP 1940985	(47)	27.02.2013
(97)	EP 1900617	(47)	27.02.2013	(97)	EP 1943590	(47)	06.03.2013
(97)	EP 1900619	(47)	27.02.2013	(97)	EP 1943591	(47)	06.03.2013
(97)	EP 1901191	(47)	27.02.2013	(97)	EP 1943653	(47)	27.02.2013
(97)	EP 1901581	(47)	27.02.2013	(97)	EP 1943689	(47)	27.02.2013
(97)	EP 1902165	(47)	06.03.2013	(97)	EP 1943824	(47)	27.02.2013
(97)	EP 1902600	(47)	27.02.2013	(97)	EP 1944127	(47)	06.03.2013
(97)	EP 1903746	(47)	27.02.2013	(97)	EP 1944530	(47)	27.02.2013
(97)	EP 1904188	(47)	06.03.2013	(97)	EP 1945277	(47)	27.02.2013
(97)	EP 1904382	(47)	06.03.2013	(97)	EP 1945779	(47)	06.03.2013
(97)	EP 1904488	(47)	06.03.2013	(97)	EP 1945806	(47)	27.02.2013
(97)	EP 1904806	(47)	06.03.2013	(97)	EP 1946075	(47)	06.03.2013
(97)	EP 1906070	(47)	06.03.2013	(97)	EP 1946626	(47)	06.03.2013

(97)	EP 1947326	(47)	27.02.2013	(97)	EP 1990699	(47)	27.02.2013
(97)	EP 1947332	(47)	27.02.2013	(97)	EP 1992534	(47)	06.03.2013
(97)	EP 1948550	(47)	27.02.2013	(97)	EP 1994280	(47)	27.02.2013
(97)	EP 1948594	(47)	27.02.2013	(97)	EP 1994482	(47)	27.02.2013
(97)	EP 1948665	(47)	27.02.2013	(97)	EP 1994747	(47)	06.03.2013
(97)	EP 1948716	(47)	06.03.2013	(97)	EP 1995029	(47)	27.02.2013
(97)	EP 1949101	(47)	06.03.2013	(97)	EP 1998128	(47)	27.02.2013
(97)	EP 1949595	(47)	27.02.2013	(97)	EP 1998208	(47)	27.02.2013
(97)	EP 1950437	(47)	27.02.2013	(97)	EP 1998798	(47)	27.02.2013
(97)	EP 1950910	(47)	27.02.2013	(97)	EP 1998834	(47)	27.02.2013
(97)	EP 1951009	(47)	06.03.2013	(97)	EP 1999206	(47)	27.02.2013
(97)	EP 1951578	(47)	06.03.2013	(97)	EP 1999404	(47)	27.02.2013
(97)	EP 1951784	(47)	27.02.2013	(97)	EP 2001203	(47)	27.02.2013
(97)	EP 1952508	(47)	06.03.2013	(97)	EP 2003435	(47)	27.02.2013
(97)	EP 1953332	(47)	06.03.2013	(97)	EP 2004291	(47)	06.03.2013
(97)	EP 1954390	(47)	27.02.2013	(97)	EP 2005007	(47)	06.03.2013
(97)	EP 1954882	(47)	06.03.2013	(97)	EP 2006628	(47)	06.03.2013
(97)	EP 1955451	(47)	27.02.2013	(97)	EP 2006958	(47)	06.03.2013
(97)	EP 1955496	(47)	27.02.2013	(97)	EP 2007420	(47)	06.03.2013
(97)	EP 1956992	(47)	06.03.2013	(97)	EP 2007837	(47)	27.02.2013
(97)	EP 1957457	(47)	27.02.2013	(97)	EP 2008048	(47)	06.03.2013
(97)	EP 1957804	(47)	06.03.2013	(97)	EP 2008111	(47)	27.02.2013
(97)	EP 1957867	(47)	06.03.2013	(97)	EP 2008533	(47)	06.03.2013
(97)	EP 1957923	(47)	06.03.2013	(97)	EP 2008784	(47)	27.02.2013
(97)	EP 1958201	(47)	27.02.2013	(97)	EP 2009134	(47)	27.02.2013
(97)	EP 1958315	(47)	06.03.2013	(97)	EP 2009592	(47)	06.03.2013
(97)	EP 1958482	(47)	06.03.2013	(97)	EP 2011054	(47)	27.02.2013
(97)	EP 1959828	(47)	27.02.2013	(97)	EP 2011289	(47)	06.03.2013
(97)	EP 1960142	(47)	27.02.2013	(97)	EP 2011477	(47)	06.03.2013
(97)	EP 1960873	(47)	27.02.2013	(97)	EP 2011670	(47)	06.03.2013
(97)	EP 1961052	(47)	06.03.2013	(97)	EP 2013403	(47)	27.02.2013
(97)	EP 1962348	(47)	06.03.2013	(97)	EP 2013408	(47)	06.03.2013
(97)	EP 1962545	(47)	27.02.2013	(97)	EP 2013861	(47)	06.03.2013
(97)	EP 1962717	(47)	27.02.2013	(97)	EP 2013887	(47)	27.02.2013
(97)	EP 1963302	(47)	27.02.2013	(97)	EP 2014203	(47)	06.03.2013
(97)	EP 1963470	(47)	27.02.2013	(97)	EP 2014545	(47)	27.02.2013
(97)	EP 1964424	(47)	27.02.2013	(97)	EP 2015205	(47)	06.03.2013
(97)	EP 1965417	(47)	06.03.2013	(97)	EP 2015369	(47)	27.02.2013
(97)	EP 1965693	(47)	27.02.2013	(97)	EP 2015493	(47)	27.02.2013
(97)	EP 1965760	(47)	27.02.2013	(97)	EP 2015923	(47)	27.02.2013
(97)	EP 1965973	(47)	27.02.2013	(97)	EP 2015936	(47)	27.02.2013
(97)	EP 1966164	(47)	06.03.2013	(97)	EP 2017047	(47)	06.03.2013
(97)	EP 1967030	(47)	27.02.2013	(97)	EP 2019135	(47)	06.03.2013
(97)	EP 1967951	(47)	06.03.2013	(97)	EP 2020521	(47)	27.02.2013
(97)	EP 1968127	(47)	27.02.2013	(97)	EP 2020790	(47)	27.02.2013
(97)	EP 1968653	(47)	27.02.2013	(97)	EP 2020945	(47)	27.02.2013
(97)	EP 1969316	(47)	27.02.2013	(97)	EP 2021380	(47)	06.03.2013
(97)	EP 1969412	(47)	06.03.2013	(97)	EP 2021548	(47)	06.03.2013
(97)	EP 1970259	(47)	06.03.2013	(97)	EP 2021755	(47)	27.02.2013
(97)	EP 1970572	(47)	06.03.2013	(97)	EP 2021792	(47)	27.02.2013
(97)	EP 1970742	(47)	06.03.2013	(97)	EP 2022045	(47)	27.02.2013
(97)	EP 1971262	(47)	27.02.2013	(97)	EP 2022452	(47)	06.03.2013
(97)	EP 1972644	(47)	06.03.2013	(97)	EP 2022543	(47)	06.03.2013
(97)	EP 1973797	(47)	27.02.2013	(97)	EP 2023263	(47)	27.02.2013
(97)	EP 1973886	(47)	27.02.2013	(97)	EP 2023555	(47)	06.03.2013
(97)	EP 1974012	(47)	27.02.2013	(97)	EP 2023693	(47)	27.02.2013
(97)	EP 1975013	(47)	27.02.2013	(97)	EP 2024514	(47)	27.02.2013
(97)	EP 1977505	(47)	06.03.2013	(97)	EP 2025947	(47)	27.02.2013
(97)	EP 1977577	(47)	06.03.2013	(97)	EP 2026387	(47)	06.03.2013
(97)	EP 1977639	(47)	06.03.2013	(97)	EP 2027142	(47)	06.03.2013
(97)	EP 1978000	(47)	27.02.2013	(97)	EP 2027176	(47)	06.03.2013
(97)	EP 1978719	(47)	06.03.2013	(97)	EP 2027538	(47)	27.02.2013
(97)	EP 1979293	(47)	06.03.2013	(97)	EP 2027979	(47)	06.03.2013
(97)	EP 1979371	(47)	27.02.2013	(97)	EP 2028969	(47)	27.02.2013
(97)	EP 1979446	(47)	06.03.2013	(97)	EP 2028978	(47)	27.02.2013
(97)	EP 1979609	(47)	06.03.2013	(97)	EP 2029451	(47)	27.02.2013
(97)	EP 1979853	(47)	06.03.2013	(97)	EP 2029452	(47)	27.02.2013
(97)	EP 1980505	(47)	27.02.2013	(97)	EP 2030038	(47)	06.03.2013
(97)	EP 1981866	(47)	27.02.2013	(97)	EP 2030538	(47)	06.03.2013
(97)	EP 1982737	(47)	27.02.2013	(97)	EP 2030941	(47)	06.03.2013
(97)	EP 1983608	(47)	27.02.2013	(97)	EP 2031582	(47)	06.03.2013
(97)	EP 1984343	(47)	27.02.2013	(97)	EP 2031938	(47)	27.02.2013
(97)	EP 1985188	(47)	27.02.2013	(97)	EP 2031939	(47)	27.02.2013
(97)	EP 1985199	(47)	06.03.2013	(97)	EP 2031992	(47)	06.03.2013
(97)	EP 1985652	(47)	27.02.2013	(97)	EP 2032117	(47)	27.02.2013
(97)	EP 1985983	(47)	27.02.2013	(97)	EP 2032349	(47)	27.02.2013
(97)	EP 1987970	(47)	06.03.2013	(97)	EP 2032879	(47)	06.03.2013
(97)	EP 1988576	(47)	06.03.2013	(97)	EP 2033050	(47)	27.02.2013

(97)	EP 2033566	(47)	06.03.2013	(97)	EP 2067964	(47)	27.02.2013
(97)	EP 2033622	(47)	06.03.2013	(97)	EP 2068464	(47)	06.03.2013
(97)	EP 2033808	(47)	27.02.2013	(97)	EP 2068717	(47)	06.03.2013
(97)	EP 2034084	(47)	27.02.2013	(97)	EP 2069066	(47)	27.02.2013
(97)	EP 2034204	(47)	06.03.2013	(97)	EP 2069847	(47)	06.03.2013
(97)	EP 2035096	(47)	06.03.2013	(97)	EP 2070702	(47)	27.02.2013
(97)	EP 2035371	(47)	06.03.2013	(97)	EP 2071632	(47)	27.02.2013
(97)	EP 2035729	(47)	27.02.2013	(97)	EP 2072077	(47)	06.03.2013
(97)	EP 2035836	(47)	27.02.2013	(97)	EP 2072168	(47)	06.03.2013
(97)	EP 2035926	(47)	27.02.2013	(97)	EP 2072171	(47)	27.02.2013
(97)	EP 2036393	(47)	06.03.2013	(97)	EP 2072189	(47)	06.03.2013
(97)	EP 2036424	(47)	06.03.2013	(97)	EP 2072615	(47)	27.02.2013
(97)	EP 2036518	(47)	27.02.2013	(97)	EP 2072660	(47)	06.03.2013
(97)	EP 2037372	(47)	06.03.2013	(97)	EP 2073084	(47)	27.02.2013
(97)	EP 2037730	(47)	06.03.2013	(97)	EP 2073086	(47)	27.02.2013
(97)	EP 2038213	(47)	06.03.2013	(97)	EP 2073700	(47)	27.02.2013
(97)	EP 2039027	(47)	27.02.2013	(97)	EP 2074006	(47)	06.03.2013
(97)	EP 2039664	(47)	27.02.2013	(97)	EP 2074114	(47)	06.03.2013
(97)	EP 2040483	(47)	27.02.2013	(97)	EP 2074418	(47)	06.03.2013
(97)	EP 2041407	(47)	06.03.2013	(97)	EP 2074518	(47)	06.03.2013
(97)	EP 2041922	(47)	06.03.2013	(97)	EP 2074771	(47)	27.02.2013
(97)	EP 2043831	(47)	27.02.2013	(97)	EP 2074776	(47)	27.02.2013
(97)	EP 2044424	(47)	27.02.2013	(97)	EP 2074868	(47)	06.03.2013
(97)	EP 2044976	(47)	27.02.2013	(97)	EP 2074899	(47)	27.02.2013
(97)	EP 2045121	(47)	06.03.2013	(97)	EP 2074935	(47)	06.03.2013
(97)	EP 2045125	(47)	27.02.2013	(97)	EP 2075183	(47)	06.03.2013
(97)	EP 2046268	(47)	27.02.2013	(97)	EP 2075240	(47)	27.02.2013
(97)	EP 2046473	(47)	06.03.2013	(97)	EP 2075312	(47)	06.03.2013
(97)	EP 2046479	(47)	27.02.2013	(97)	EP 2075404	(47)	27.02.2013
(97)	EP 2046666	(47)	27.02.2013	(97)	EP 2076138	(47)	06.03.2013
(97)	EP 2046785	(47)	27.02.2013	(97)	EP 2076308	(47)	27.02.2013
(97)	EP 2047630	(47)	06.03.2013	(97)	EP 2076535	(47)	06.03.2013
(97)	EP 2047793	(47)	27.02.2013	(97)	EP 2078199	(47)	06.03.2013
(97)	EP 2047854	(47)	27.02.2013	(97)	EP 2078242	(47)	27.02.2013
(97)	EP 2048004	(47)	27.02.2013	(97)	EP 2078505	(47)	27.02.2013
(97)	EP 2048092	(47)	27.02.2013	(97)	EP 2078553	(47)	27.02.2013
(97)	EP 2048396	(47)	06.03.2013	(97)	EP 2079491	(47)	27.02.2013
(97)	EP 2048538	(47)	27.02.2013	(97)	EP 2079693	(47)	27.02.2013
(97)	EP 2049562	(47)	27.02.2013	(97)	EP 2080367	(47)	27.02.2013
(97)	EP 2049587	(47)	06.03.2013	(97)	EP 2080784	(47)	06.03.2013
(97)	EP 2050121	(47)	06.03.2013	(97)	EP 2080976	(47)	27.02.2013
(97)	EP 2050582	(47)	06.03.2013	(97)	EP 2081709	(47)	06.03.2013
(97)	EP 2051443	(47)	06.03.2013	(97)	EP 2082318	(47)	27.02.2013
(97)	EP 2051877	(47)	27.02.2013	(97)	EP 2082488	(47)	27.02.2013
(97)	EP 2053338	(47)	06.03.2013	(97)	EP 2082508	(47)	27.02.2013
(97)	EP 2053404	(47)	06.03.2013	(97)	EP 2082614	(47)	06.03.2013
(97)	EP 2053859	(47)	27.02.2013	(97)	EP 2084226	(47)	27.02.2013
(97)	EP 2053954	(47)	06.03.2013	(97)	EP 2084333	(47)	06.03.2013
(97)	EP 2054051	(47)	27.02.2013	(97)	EP 2084443	(47)	06.03.2013
(97)	EP 2055014	(47)	06.03.2013	(97)	EP 2084756	(47)	27.02.2013
(97)	EP 2055387	(47)	27.02.2013	(97)	EP 2084789	(47)	06.03.2013
(97)	EP 2055610	(47)	06.03.2013	(97)	EP 2084884	(47)	06.03.2013
(97)	EP 2055965	(47)	27.02.2013	(97)	EP 2084897	(47)	06.03.2013
(97)	EP 2056686	(47)	06.03.2013	(97)	EP 2085679	(47)	27.02.2013
(97)	EP 2057091	(47)	27.02.2013	(97)	EP 2086927	(47)	27.02.2013
(97)	EP 2057189	(47)	06.03.2013	(97)	EP 2086985	(47)	27.02.2013
(97)	EP 2057213	(47)	27.02.2013	(97)	EP 2087254	(47)	06.03.2013
(97)	EP 2057296	(47)	06.03.2013	(97)	EP 2087512	(47)	06.03.2013
(97)	EP 2057520	(47)	27.02.2013	(97)	EP 2087663	(47)	06.03.2013
(97)	EP 2057633	(47)	06.03.2013	(97)	EP 2088027	(47)	27.02.2013
(97)	EP 2057831	(47)	27.02.2013	(97)	EP 2088036	(47)	27.02.2013
(97)	EP 2057992	(47)	27.02.2013	(97)	EP 2088138	(47)	27.02.2013
(97)	EP 2058452	(47)	27.02.2013	(97)	EP 2088777	(47)	06.03.2013
(97)	EP 2059332	(47)	06.03.2013	(97)	EP 2089095	(47)	06.03.2013
(97)	EP 2059363	(47)	27.02.2013	(97)	EP 2089168	(47)	06.03.2013
(97)	EP 2059372	(47)	27.02.2013	(97)	EP 2089260	(47)	27.02.2013
(97)	EP 2059845	(47)	27.02.2013	(97)	EP 2089292	(47)	27.02.2013
(97)	EP 2059887	(47)	27.02.2013	(97)	EP 2089414	(47)	06.03.2013
(97)	EP 2060159	(47)	06.03.2013	(97)	EP 2089817	(47)	27.02.2013
(97)	EP 2063201	(47)	27.02.2013	(97)	EP 2090143	(47)	27.02.2013
(97)	EP 2063741	(47)	06.03.2013	(97)	EP 2090538	(47)	27.02.2013
(97)	EP 2064010	(47)	27.02.2013	(97)	EP 2090727	(47)	27.02.2013
(97)	EP 2064517	(47)	27.02.2013	(97)	EP 2091608	(47)	27.02.2013
(97)	EP 2064705	(47)	27.02.2013	(97)	EP 2091987	(47)	27.02.2013
(97)	EP 2065486	(47)	27.02.2013	(97)	EP 2092167	(47)	27.02.2013
(97)	EP 2066042	(47)	27.02.2013	(97)	EP 2092537	(47)	27.02.2013
(97)	EP 2067022	(47)	06.03.2013	(97)	EP 2093286	(47)	27.02.2013
(97)	EP 2067901	(47)	06.03.2013	(97)	EP 2094273	(47)	06.03.2013

(97)	EP 2094482	(47)	06.03.2013	(97)	EP 2117044	(47)	27.02.2013
(97)	EP 2094537	(47)	27.02.2013	(97)	EP 2117470	(47)	06.03.2013
(97)	EP 2094620	(47)	06.03.2013	(97)	EP 2117624	(47)	06.03.2013
(97)	EP 2094738	(47)	27.02.2013	(97)	EP 2117683	(47)	27.02.2013
(97)	EP 2094874	(47)	06.03.2013	(97)	EP 2117730	(47)	06.03.2013
(97)	EP 2095073	(47)	06.03.2013	(97)	EP 2117753	(47)	27.02.2013
(97)	EP 2095494	(47)	06.03.2013	(97)	EP 2117933	(47)	27.02.2013
(97)	EP 2095613	(47)	27.02.2013	(97)	EP 2118310	(47)	06.03.2013
(97)	EP 2095895	(47)	06.03.2013	(97)	EP 2119376	(47)	27.02.2013
(97)	EP 2096449	(47)	27.02.2013	(97)	EP 2120451	(47)	27.02.2013
(97)	EP 2097015	(47)	27.02.2013	(97)	EP 2120607	(47)	27.02.2013
(97)	EP 2097151	(47)	27.02.2013	(97)	EP 2120614	(47)	06.03.2013
(97)	EP 2097338	(47)	27.02.2013	(97)	EP 2120615	(47)	06.03.2013
(97)	EP 2097439	(47)	27.02.2013	(97)	EP 2121258	(47)	06.03.2013
(97)	EP 2097588	(47)	27.02.2013	(97)	EP 2121335	(47)	27.02.2013
(97)	EP 2097653	(47)	27.02.2013	(97)	EP 2121649	(47)	27.02.2013
(97)	EP 2097964	(47)	27.02.2013	(97)	EP 2122676	(47)	27.02.2013
(97)	EP 2098304	(47)	27.02.2013	(97)	EP 2122867	(47)	27.02.2013
(97)	EP 2099440	(47)	27.02.2013	(97)	EP 2122933	(47)	06.03.2013
(97)	EP 2099577	(47)	27.02.2013	(97)	EP 2123945	(47)	27.02.2013
(97)	EP 2099689	(47)	06.03.2013	(97)	EP 2125274	(47)	27.02.2013
(97)	EP 2099788	(47)	06.03.2013	(97)	EP 2125322	(47)	06.03.2013
(97)	EP 2099809	(47)	06.03.2013	(97)	EP 2125627	(47)	27.02.2013
(97)	EP 2100046	(47)	06.03.2013	(97)	EP 2125901	(47)	27.02.2013
(97)	EP 2100680	(47)	27.02.2013	(97)	EP 2126032	(47)	06.03.2013
(97)	EP 2100744	(47)	27.02.2013	(97)	EP 2126836	(47)	06.03.2013
(97)	EP 2100856	(47)	27.02.2013	(97)	EP 2126953	(47)	27.02.2013
(97)	EP 2100932	(47)	06.03.2013	(97)	EP 2127005	(47)	06.03.2013
(97)	EP 2101329	(47)	27.02.2013	(97)	EP 2127537	(47)	27.02.2013
(97)	EP 2101424	(47)	27.02.2013	(97)	EP 2127901	(47)	27.02.2013
(97)	EP 2101557	(47)	27.02.2013	(97)	EP 2127973	(47)	27.02.2013
(97)	EP 2101760	(47)	27.02.2013	(97)	EP 2128912	(47)	27.02.2013
(97)	EP 2102050	(47)	27.02.2013	(97)	EP 2129550	(47)	06.03.2013
(97)	EP 2102117	(47)	27.02.2013	(97)	EP 2129709	(47)	06.03.2013
(97)	EP 2102374	(47)	06.03.2013	(97)	EP 2129789	(47)	06.03.2013
(97)	EP 2102622	(47)	06.03.2013	(97)	EP 2130240	(47)	27.02.2013
(97)	EP 2102712	(47)	27.02.2013	(97)	EP 2130546	(47)	27.02.2013
(97)	EP 2103262	(47)	27.02.2013	(97)	EP 2130591	(47)	06.03.2013
(97)	EP 2103291	(47)	27.02.2013	(97)	EP 2131469	(47)	27.02.2013
(97)	EP 2103299	(47)	27.02.2013	(97)	EP 2132104	(47)	27.02.2013
(97)	EP 2103549	(47)	27.02.2013	(97)	EP 2132282	(47)	27.02.2013
(97)	EP 2103565	(47)	27.02.2013	(97)	EP 2132317	(47)	27.02.2013
(97)	EP 2103826	(47)	06.03.2013	(97)	EP 2132468	(47)	27.02.2013
(97)	EP 2104161	(47)	06.03.2013	(97)	EP 2132797	(47)	27.02.2013
(97)	EP 2104896	(47)	06.03.2013	(97)	EP 2132816	(47)	27.02.2013
(97)	EP 2106465	(47)	06.03.2013	(97)	EP 2132859	(47)	27.02.2013
(97)	EP 2106500	(47)	27.02.2013	(97)	EP 2133166	(47)	27.02.2013
(97)	EP 2106524	(47)	27.02.2013	(97)	EP 2133592	(47)	27.02.2013
(97)	EP 2106771	(47)	27.02.2013	(97)	EP 2133755	(47)	27.02.2013
(97)	EP 2106772	(47)	27.02.2013	(97)	EP 2133862	(47)	27.02.2013
(97)	EP 2106909	(47)	27.02.2013	(97)	EP 2134411	(47)	27.02.2013
(97)	EP 2106934	(47)	06.03.2013	(97)	EP 2134480	(47)	06.03.2013
(97)	EP 2107979	(47)	06.03.2013	(97)	EP 2134566	(47)	06.03.2013
(97)	EP 2108049	(47)	27.02.2013	(97)	EP 2134592	(47)	27.02.2013
(97)	EP 2108733	(47)	06.03.2013	(97)	EP 2135593	(47)	27.02.2013
(97)	EP 2108790	(47)	27.02.2013	(97)	EP 2135736	(47)	27.02.2013
(97)	EP 2109459	(47)	06.03.2013	(97)	EP 2136017	(47)	27.02.2013
(97)	EP 2109721	(47)	06.03.2013	(97)	EP 2136652	(47)	27.02.2013
(97)	EP 2109954	(47)	27.02.2013	(97)	EP 2136737	(47)	06.03.2013
(97)	EP 2110187	(47)	27.02.2013	(97)	EP 2137322	(47)	27.02.2013
(97)	EP 2110672	(47)	27.02.2013	(97)	EP 2137347	(47)	27.02.2013
(97)	EP 2111069	(47)	06.03.2013	(97)	EP 2137434	(47)	27.02.2013
(97)	EP 2111181	(47)	06.03.2013	(97)	EP 2137458	(47)	27.02.2013
(97)	EP 2111239	(47)	06.03.2013	(97)	EP 2137871	(47)	27.02.2013
(97)	EP 2112502	(47)	27.02.2013	(97)	EP 2138200	(47)	27.02.2013
(97)	EP 2112677	(47)	27.02.2013	(97)	EP 2138452	(47)	27.02.2013
(97)	EP 2113022	(47)	06.03.2013	(97)	EP 2138467	(47)	27.02.2013
(97)	EP 2113025	(47)	27.02.2013	(97)	EP 2138899	(47)	27.02.2013
(97)	EP 2113218	(47)	27.02.2013	(97)	EP 2139528	(47)	06.03.2013
(97)	EP 2113482	(47)	27.02.2013	(97)	EP 2139628	(47)	27.02.2013
(97)	EP 2114596	(47)	27.02.2013	(97)	EP 2140058	(47)	27.02.2013
(97)	EP 2114608	(47)	06.03.2013	(97)	EP 2140509	(47)	27.02.2013
(97)	EP 2114775	(47)	27.02.2013	(97)	EP 2140672	(47)	06.03.2013
(97)	EP 2114796	(47)	06.03.2013	(97)	EP 2140741	(47)	27.02.2013
(97)	EP 2114853	(47)	27.02.2013	(97)	EP 2141202	(47)	27.02.2013
(97)	EP 2115752	(47)	27.02.2013	(97)	EP 2141562	(47)	06.03.2013
(97)	EP 2116240	(47)	27.02.2013	(97)	EP 2142067	(47)	06.03.2013
(97)	EP 2117033	(47)	27.02.2013	(97)	EP 2142189	(47)	27.02.2013

(97)	EP 2142441	(47)	06.03.2013	(97)	EP 2164740	(47)	27.02.2013
(97)	EP 2143238	(47)	06.03.2013	(97)	EP 2164944	(47)	06.03.2013
(97)	EP 2143311	(47)	06.03.2013	(97)	EP 2164955	(47)	06.03.2013
(97)	EP 2143342	(47)	27.02.2013	(97)	EP 2165101	(47)	27.02.2013
(97)	EP 2143746	(47)	27.02.2013	(97)	EP 2165107	(47)	06.03.2013
(97)	EP 2143763	(47)	27.02.2013	(97)	EP 2165132	(47)	27.02.2013
(97)	EP 2143899	(47)	27.02.2013	(97)	EP 2165241	(47)	27.02.2013
(97)	EP 2144755	(47)	27.02.2013	(97)	EP 2165850	(47)	27.02.2013
(97)	EP 2144882	(47)	27.02.2013	(97)	EP 2166875	(47)	27.02.2013
(97)	EP 2145625	(47)	27.02.2013	(97)	EP 2167257	(47)	27.02.2013
(97)	EP 2145681	(47)	27.02.2013	(97)	EP 2167477	(47)	27.02.2013
(97)	EP 2146024	(47)	27.02.2013	(97)	EP 2167828	(47)	27.02.2013
(97)	EP 2146325	(47)	06.03.2013	(97)	EP 2168001	(47)	06.03.2013
(97)	EP 2146924	(47)	06.03.2013	(97)	EP 2168082	(47)	27.02.2013
(97)	EP 2147322	(47)	06.03.2013	(97)	EP 2168589	(47)	06.03.2013
(97)	EP 2147520	(47)	27.02.2013	(97)	EP 2168626	(47)	27.02.2013
(97)	EP 2147885	(47)	27.02.2013	(97)	EP 2169066	(47)	27.02.2013
(97)	EP 2148415	(47)	27.02.2013	(97)	EP 2169537	(47)	27.02.2013
(97)	EP 2148655	(47)	27.02.2013	(97)	EP 2170130	(47)	27.02.2013
(97)	EP 2149008	(47)	06.03.2013	(97)	EP 2170345	(47)	06.03.2013
(97)	EP 2149770	(47)	27.02.2013	(97)	EP 2170562	(47)	06.03.2013
(97)	EP 2149802	(47)	27.02.2013	(97)	EP 2170640	(47)	27.02.2013
(97)	EP 2150277	(47)	27.02.2013	(97)	EP 2170792	(47)	27.02.2013
(97)	EP 2150338	(47)	27.02.2013	(97)	EP 2171927	(47)	27.02.2013
(97)	EP 2150463	(47)	06.03.2013	(97)	EP 2172315	(47)	06.03.2013
(97)	EP 2150504	(47)	27.02.2013	(97)	EP 2172522	(47)	27.02.2013
(97)	EP 2150550	(47)	27.02.2013	(97)	EP 2173814	(47)	27.02.2013
(97)	EP 2150605	(47)	06.03.2013	(97)	EP 2173972	(47)	06.03.2013
(97)	EP 2151705	(47)	27.02.2013	(97)	EP 2174106	(47)	06.03.2013
(97)	EP 2151764	(47)	06.03.2013	(97)	EP 2174201	(47)	27.02.2013
(97)	EP 2151833	(47)	06.03.2013	(97)	EP 2174754	(47)	27.02.2013
(97)	EP 2152105	(47)	06.03.2013	(97)	EP 2175280	(47)	27.02.2013
(97)	EP 2152219	(47)	06.03.2013	(97)	EP 2175420	(47)	27.02.2013
(97)	EP 2152512	(47)	27.02.2013	(97)	EP 2176202	(47)	06.03.2013
(97)	EP 2152537	(47)	06.03.2013	(97)	EP 2176346	(47)	06.03.2013
(97)	EP 2153088	(47)	27.02.2013	(97)	EP 2176368	(47)	27.02.2013
(97)	EP 2153404	(47)	27.02.2013	(97)	EP 2176576	(47)	27.02.2013
(97)	EP 2153861	(47)	06.03.2013	(97)	EP 2177094	(47)	06.03.2013
(97)	EP 2153973	(47)	27.02.2013	(97)	EP 2177212	(47)	06.03.2013
(97)	EP 2154135	(47)	27.02.2013	(97)	EP 2177224	(47)	27.02.2013
(97)	EP 2154163	(47)	27.02.2013	(97)	EP 2178638	(47)	27.02.2013
(97)	EP 2154424	(47)	27.02.2013	(97)	EP 2178753	(47)	27.02.2013
(97)	EP 2154819	(47)	27.02.2013	(97)	EP 2178800	(47)	06.03.2013
(97)	EP 2154934	(47)	27.02.2013	(97)	EP 2179035	(47)	27.02.2013
(97)	EP 2155135	(47)	06.03.2013	(97)	EP 2179175	(47)	27.02.2013
(97)	EP 2155318	(47)	06.03.2013	(97)	EP 2179182	(47)	27.02.2013
(97)	EP 2155660	(47)	27.02.2013	(97)	EP 2179192	(47)	27.02.2013
(97)	EP 2155780	(47)	27.02.2013	(97)	EP 2179201	(47)	06.03.2013
(97)	EP 2155802	(47)	06.03.2013	(97)	EP 2179359	(47)	27.02.2013
(97)	EP 2156152	(47)	27.02.2013	(97)	EP 2179760	(47)	27.02.2013
(97)	EP 2156574	(47)	27.02.2013	(97)	EP 2179913	(47)	27.02.2013
(97)	EP 2156678	(47)	27.02.2013	(97)	EP 2179927	(47)	27.02.2013
(97)	EP 2156831	(47)	27.02.2013	(97)	EP 2180614	(47)	27.02.2013
(97)	EP 2157291	(47)	27.02.2013	(97)	EP 2180698	(47)	27.02.2013
(97)	EP 2157633	(47)	27.02.2013	(97)	EP 2181556	(47)	27.02.2013
(97)	EP 2157697	(47)	27.02.2013	(97)	EP 2182251	(47)	27.02.2013
(97)	EP 2158076	(47)	06.03.2013	(97)	EP 2182484	(47)	27.02.2013
(97)	EP 2158091	(47)	06.03.2013	(97)	EP 2182611	(47)	06.03.2013
(97)	EP 2158123	(47)	27.02.2013	(97)	EP 2182847	(47)	06.03.2013
(97)	EP 2159555	(47)	27.02.2013	(97)	EP 2182948	(47)	06.03.2013
(97)	EP 2160105	(47)	06.03.2013	(97)	EP 2183013	(47)	06.03.2013
(97)	EP 2160202	(47)	06.03.2013	(97)	EP 2183136	(47)	27.02.2013
(97)	EP 2160208	(47)	06.03.2013	(97)	EP 2183232	(47)	06.03.2013
(97)	EP 2160315	(47)	27.02.2013	(97)	EP 2183509	(47)	06.03.2013
(97)	EP 2160323	(47)	27.02.2013	(97)	EP 2183734	(47)	06.03.2013
(97)	EP 2161044	(47)	27.02.2013	(97)	EP 2184237	(47)	27.02.2013
(97)	EP 2161071	(47)	27.02.2013	(97)	EP 2184793	(47)	27.02.2013
(97)	EP 2162131	(47)	06.03.2013	(97)	EP 2185664	(47)	27.02.2013
(97)	EP 2162356	(47)	27.02.2013	(97)	EP 2185847	(47)	27.02.2013
(97)	EP 2162472	(47)	27.02.2013	(97)	EP 2185987	(47)	27.02.2013
(97)	EP 2162650	(47)	06.03.2013	(97)	EP 2186444	(47)	27.02.2013
(97)	EP 2162651	(47)	06.03.2013	(97)	EP 2186922	(47)	27.02.2013
(97)	EP 2162897	(47)	27.02.2013	(97)	EP 2187035	(47)	27.02.2013
(97)	EP 2163446	(47)	27.02.2013	(97)	EP 2187116	(47)	27.02.2013
(97)	EP 2163582	(47)	06.03.2013	(97)	EP 2187230	(47)	06.03.2013
(97)	EP 2163811	(47)	06.03.2013	(97)	EP 2187612	(47)	06.03.2013
(97)	EP 2164375	(47)	06.03.2013	(97)	EP 2187995	(47)	27.02.2013
(97)	EP 2164590	(47)	06.03.2013	(97)	EP 2188328	(47)	27.02.2013

(97)	EP 2188527	(47)	06.03.2013	(97)	EP 2210465	(47)	06.03.2013
(97)	EP 2188888	(47)	06.03.2013	(97)	EP 2211183	(47)	06.03.2013
(97)	EP 2189632	(47)	27.02.2013	(97)	EP 2211330	(47)	06.03.2013
(97)	EP 2189957	(47)	06.03.2013	(97)	EP 2211846	(47)	27.02.2013
(97)	EP 2190098	(47)	06.03.2013	(97)	EP 2212082	(47)	27.02.2013
(97)	EP 2190537	(47)	27.02.2013	(97)	EP 2212093	(47)	27.02.2013
(97)	EP 2190588	(47)	27.02.2013	(97)	EP 2212272	(47)	27.02.2013
(97)	EP 2190712	(47)	27.02.2013	(97)	EP 2212470	(47)	27.02.2013
(97)	EP 2190751	(47)	27.02.2013	(97)	EP 2212584	(47)	06.03.2013
(97)	EP 2190892	(47)	27.02.2013	(97)	EP 2212943	(47)	27.02.2013
(97)	EP 2191159	(47)	27.02.2013	(97)	EP 2212946	(47)	27.02.2013
(97)	EP 2191394	(47)	06.03.2013	(97)	EP 2212997	(47)	06.03.2013
(97)	EP 2191509	(47)	06.03.2013	(97)	EP 2213140	(47)	06.03.2013
(97)	EP 2191705	(47)	27.02.2013	(97)	EP 2213482	(47)	27.02.2013
(97)	EP 2191970	(47)	27.02.2013	(97)	EP 2213572	(47)	27.02.2013
(97)	EP 2192056	(47)	27.02.2013	(97)	EP 2213916	(47)	27.02.2013
(97)	EP 2192422	(47)	06.03.2013	(97)	EP 2214278	(47)	06.03.2013
(97)	EP 2192704	(47)	27.02.2013	(97)	EP 2215043	(47)	06.03.2013
(97)	EP 2192991	(47)	27.02.2013	(97)	EP 2215250	(47)	27.02.2013
(97)	EP 2193114	(47)	06.03.2013	(97)	EP 2216568	(47)	27.02.2013
(97)	EP 2193284	(47)	06.03.2013	(97)	EP 2217122	(47)	06.03.2013
(97)	EP 2193389	(47)	27.02.2013	(97)	EP 2217472	(47)	27.02.2013
(97)	EP 2193476	(47)	06.03.2013	(97)	EP 2217698	(47)	06.03.2013
(97)	EP 2193597	(47)	06.03.2013	(97)	EP 2217807	(47)	27.02.2013
(97)	EP 2193850	(47)	27.02.2013	(97)	EP 2217930	(47)	06.03.2013
(97)	EP 2194378	(47)	27.02.2013	(97)	EP 2218228	(47)	27.02.2013
(97)	EP 2195207	(47)	27.02.2013	(97)	EP 2218564	(47)	06.03.2013
(97)	EP 2195237	(47)	27.02.2013	(97)	EP 2218924	(47)	06.03.2013
(97)	EP 2195488	(47)	27.02.2013	(97)	EP 2218952	(47)	27.02.2013
(97)	EP 2195549	(47)	06.03.2013	(97)	EP 2219523	(47)	06.03.2013
(97)	EP 2195632	(47)	27.02.2013	(97)	EP 2219947	(47)	27.02.2013
(97)	EP 2195685	(47)	27.02.2013	(97)	EP 2220162	(47)	27.02.2013
(97)	EP 2195967	(47)	27.02.2013	(97)	EP 2220182	(47)	27.02.2013
(97)	EP 2196082	(47)	27.02.2013	(97)	EP 2220721	(47)	27.02.2013
(97)	EP 2196231	(47)	27.02.2013	(97)	EP 2221169	(47)	27.02.2013
(97)	EP 2196546	(47)	27.02.2013	(97)	EP 2221255	(47)	27.02.2013
(97)	EP 2196564	(47)	06.03.2013	(97)	EP 2222429	(47)	27.02.2013
(97)	EP 2196700	(47)	27.02.2013	(97)	EP 2222441	(47)	27.02.2013
(97)	EP 2196762	(47)	27.02.2013	(97)	EP 2222470	(47)	27.02.2013
(97)	EP 2196787	(47)	27.02.2013	(97)	EP 2222723	(47)	27.02.2013
(97)	EP 2197553	(47)	27.02.2013	(97)	EP 2223118	(47)	27.02.2013
(97)	EP 2197734	(47)	06.03.2013	(97)	EP 2223227	(47)	27.02.2013
(97)	EP 2197849	(47)	27.02.2013	(97)	EP 2223885	(47)	06.03.2013
(97)	EP 2197857	(47)	06.03.2013	(97)	EP 2224107	(47)	27.02.2013
(97)	EP 2197866	(47)	27.02.2013	(97)	EP 2224121	(47)	06.03.2013
(97)	EP 2198732	(47)	27.02.2013	(97)	EP 2224229	(47)	27.02.2013
(97)	EP 2198839	(47)	27.02.2013	(97)	EP 2224451	(47)	06.03.2013
(97)	EP 2198988	(47)	27.02.2013	(97)	EP 2225317	(47)	27.02.2013
(97)	EP 2199000	(47)	27.02.2013	(97)	EP 2226383	(47)	27.02.2013
(97)	EP 2199081	(47)	27.02.2013	(97)	EP 2226502	(47)	27.02.2013
(97)	EP 2199556	(47)	27.02.2013	(97)	EP 2227272	(47)	27.02.2013
(97)	EP 2199736	(47)	27.02.2013	(97)	EP 2227647	(47)	27.02.2013
(97)	EP 2200108	(47)	27.02.2013	(97)	EP 2228087	(47)	27.02.2013
(97)	EP 2200946	(47)	06.03.2013	(97)	EP 2228106	(47)	27.02.2013
(97)	EP 2202285	(47)	27.02.2013	(97)	EP 2229179	(47)	27.02.2013
(97)	EP 2202605	(47)	27.02.2013	(97)	EP 2229496	(47)	27.02.2013
(97)	EP 2203549	(47)	06.03.2013	(97)	EP 2229806	(47)	06.03.2013
(97)	EP 2203704	(47)	06.03.2013	(97)	EP 2230159	(47)	27.02.2013
(97)	EP 2203746	(47)	06.03.2013	(97)	EP 2230672	(47)	06.03.2013
(97)	EP 2203755	(47)	27.02.2013	(97)	EP 2230879	(47)	06.03.2013
(97)	EP 2204344	(47)	27.02.2013	(97)	EP 2230893	(47)	27.02.2013
(97)	EP 2205410	(47)	06.03.2013	(97)	EP 2230987	(47)	27.02.2013
(97)	EP 2205543	(47)	06.03.2013	(97)	EP 2231504	(47)	27.02.2013
(97)	EP 2205973	(47)	06.03.2013	(97)	EP 2231780	(47)	27.02.2013
(97)	EP 2206303	(47)	06.03.2013	(97)	EP 2232346	(47)	06.03.2013
(97)	EP 2206802	(47)	27.02.2013	(97)	EP 2232937	(47)	27.02.2013
(97)	EP 2206995	(47)	06.03.2013	(97)	EP 2233332	(47)	06.03.2013
(97)	EP 2207579	(47)	06.03.2013	(97)	EP 2233333	(47)	06.03.2013
(97)	EP 2208085	(47)	06.03.2013	(97)	EP 2234344	(47)	27.02.2013
(97)	EP 2208457	(47)	27.02.2013	(97)	EP 2234691	(47)	06.03.2013
(97)	EP 2208658	(47)	27.02.2013	(97)	EP 2234733	(47)	27.02.2013
(97)	EP 2208691	(47)	06.03.2013	(97)	EP 2234741	(47)	27.02.2013
(97)	EP 2209376	(47)	06.03.2013	(97)	EP 2234791	(47)	27.02.2013
(97)	EP 2209456	(47)	06.03.2013	(97)	EP 2234832	(47)	27.02.2013
(97)	EP 2209598	(47)	27.02.2013	(97)	EP 2235108	(47)	27.02.2013
(97)	EP 2209725	(47)	27.02.2013	(97)	EP 2235485	(47)	27.02.2013
(97)	EP 2209786	(47)	27.02.2013	(97)	EP 2236224	(47)	06.03.2013
(97)	EP 2210022	(47)	06.03.2013	(97)	EP 2237424	(47)	27.02.2013

(97)	EP 2237524	(47)	06.03.2013	(97)	EP 2271569	(47)	27.02.2013
(97)	EP 2237574	(47)	06.03.2013	(97)	EP 2271661	(47)	27.02.2013
(97)	EP 2238304	(47)	27.02.2013	(97)	EP 2271678	(47)	27.02.2013
(97)	EP 2239335	(47)	27.02.2013	(97)	EP 2271679	(47)	27.02.2013
(97)	EP 2239752	(47)	06.03.2013	(97)	EP 2271711	(47)	27.02.2013
(97)	EP 2240483	(47)	27.02.2013	(97)	EP 2271829	(47)	27.02.2013
(97)	EP 2241202	(47)	27.02.2013	(97)	EP 2272162	(47)	27.02.2013
(97)	EP 2241444	(47)	27.02.2013	(97)	EP 2272631	(47)	06.03.2013
(97)	EP 2241607	(47)	06.03.2013	(97)	EP 2272753	(47)	27.02.2013
(97)	EP 2242236	(47)	27.02.2013	(97)	EP 2273107	(47)	06.03.2013
(97)	EP 2242895	(47)	27.02.2013	(97)	EP 2273141	(47)	06.03.2013
(97)	EP 2242946	(47)	27.02.2013	(97)	EP 2273530	(47)	06.03.2013
(97)	EP 2243352	(47)	06.03.2013	(97)	EP 2273664	(47)	27.02.2013
(97)	EP 2243353	(47)	06.03.2013	(97)	EP 2274193	(47)	27.02.2013
(97)	EP 2243681	(47)	06.03.2013	(97)	EP 2274196	(47)	06.03.2013
(97)	EP 2243992	(47)	27.02.2013	(97)	EP 2274467	(47)	27.02.2013
(97)	EP 2244050	(47)	06.03.2013	(97)	EP 2274817	(47)	06.03.2013
(97)	EP 2245527	(47)	27.02.2013	(97)	EP 2274960	(47)	27.02.2013
(97)	EP 2245609	(47)	27.02.2013	(97)	EP 2275413	(47)	06.03.2013
(97)	EP 2246217	(47)	06.03.2013	(97)	EP 2275493	(47)	27.02.2013
(97)	EP 2246276	(47)	06.03.2013	(97)	EP 2275681	(47)	06.03.2013
(97)	EP 2247617	(47)	27.02.2013	(97)	EP 2275873	(47)	06.03.2013
(97)	EP 2247882	(47)	27.02.2013	(97)	EP 2276609	(47)	27.02.2013
(97)	EP 2248912	(47)	06.03.2013	(97)	EP 2276655	(47)	27.02.2013
(97)	EP 2249042	(47)	27.02.2013	(97)	EP 2277298	(47)	27.02.2013
(97)	EP 2250091	(47)	27.02.2013	(97)	EP 2277438	(47)	06.03.2013
(97)	EP 2250356	(47)	27.02.2013	(97)	EP 2278143	(47)	06.03.2013
(97)	EP 2250384	(47)	06.03.2013	(97)	EP 2278178	(47)	27.02.2013
(97)	EP 2250975	(47)	27.02.2013	(97)	EP 2278272	(47)	06.03.2013
(97)	EP 2251353	(47)	06.03.2013	(97)	EP 2278366	(47)	06.03.2013
(97)	EP 2251392	(47)	27.02.2013	(97)	EP 2278402	(47)	06.03.2013
(97)	EP 2252527	(47)	27.02.2013	(97)	EP 2279400	(47)	27.02.2013
(97)	EP 2253470	(47)	27.02.2013	(97)	EP 2279546	(47)	27.02.2013
(97)	EP 2253512	(47)	06.03.2013	(97)	EP 2279657	(47)	06.03.2013
(97)	EP 2254217	(47)	06.03.2013	(97)	EP 2279682	(47)	06.03.2013
(97)	EP 2254271	(47)	27.02.2013	(97)	EP 2279806	(47)	27.02.2013
(97)	EP 2255978	(47)	27.02.2013	(97)	EP 2279880	(47)	06.03.2013
(97)	EP 2256047	(47)	06.03.2013	(97)	EP 2279979	(47)	06.03.2013
(97)	EP 2256237	(47)	27.02.2013	(97)	EP 2281011	(47)	27.02.2013
(97)	EP 2256376	(47)	06.03.2013	(97)	EP 2281018	(47)	27.02.2013
(97)	EP 2257204	(47)	27.02.2013	(97)	EP 2281036	(47)	27.02.2013
(97)	EP 2257338	(47)	27.02.2013	(97)	EP 2281233	(47)	27.02.2013
(97)	EP 2257906	(47)	27.02.2013	(97)	EP 2281298	(47)	27.02.2013
(97)	EP 2258707	(47)	06.03.2013	(97)	EP 2281371	(47)	27.02.2013
(97)	EP 2258977	(47)	06.03.2013	(97)	EP 2281454	(47)	06.03.2013
(97)	EP 2259085	(47)	27.02.2013	(97)	EP 2281744	(47)	06.03.2013
(97)	EP 2259214	(47)	27.02.2013	(97)	EP 2282886	(47)	27.02.2013
(97)	EP 2259598	(47)	06.03.2013	(97)	EP 2282902	(47)	27.02.2013
(97)	EP 2259744	(47)	27.02.2013	(97)	EP 2284090	(47)	27.02.2013
(97)	EP 2260049	(47)	27.02.2013	(97)	EP 2285202	(47)	06.03.2013
(97)	EP 2260765	(47)	06.03.2013	(97)	EP 2285853	(47)	27.02.2013
(97)	EP 2260835	(47)	06.03.2013	(97)	EP 2286537	(47)	27.02.2013
(97)	EP 2261055	(47)	06.03.2013	(97)	EP 2287275	(47)	06.03.2013
(97)	EP 2261099	(47)	06.03.2013	(97)	EP 2287968	(47)	06.03.2013
(97)	EP 2261453	(47)	27.02.2013	(97)	EP 2288198	(47)	06.03.2013
(97)	EP 2261878	(47)	27.02.2013	(97)	EP 2288309	(47)	27.02.2013
(97)	EP 2262858	(47)	27.02.2013	(97)	EP 2288517	(47)	27.02.2013
(97)	EP 2263230	(47)	27.02.2013	(97)	EP 2288656	(47)	27.02.2013
(97)	EP 2263637	(47)	06.03.2013	(97)	EP 2288964	(47)	27.02.2013
(97)	EP 2264232	(47)	27.02.2013	(97)	EP 2289505	(47)	06.03.2013
(97)	EP 2264799	(47)	06.03.2013	(97)	EP 2289781	(47)	06.03.2013
(97)	EP 2265097	(47)	06.03.2013	(97)	EP 2291282	(47)	27.02.2013
(97)	EP 2265548	(47)	27.02.2013	(97)	EP 2291333	(47)	27.02.2013
(97)	EP 2266535	(47)	06.03.2013	(97)	EP 2292437	(47)	06.03.2013
(97)	EP 2266641	(47)	06.03.2013	(97)	EP 2293445	(47)	06.03.2013
(97)	EP 2266738	(47)	06.03.2013	(97)	EP 2293722	(47)	27.02.2013
(97)	EP 2267320	(47)	06.03.2013	(97)	EP 2293951	(47)	27.02.2013
(97)	EP 2267945	(47)	06.03.2013	(97)	EP 2294204	(47)	27.02.2013
(97)	EP 2268443	(47)	27.02.2013	(97)	EP 2294831	(47)	27.02.2013
(97)	EP 2269464	(47)	06.03.2013	(97)	EP 2296230	(47)	06.03.2013
(97)	EP 2269993	(47)	27.02.2013	(97)	EP 2296670	(47)	27.02.2013
(97)	EP 2270531	(47)	27.02.2013	(97)	EP 2296951	(47)	27.02.2013
(97)	EP 2270532	(47)	27.02.2013	(97)	EP 2296994	(47)	06.03.2013
(97)	EP 2270545	(47)	06.03.2013	(97)	EP 2296996	(47)	27.02.2013
(97)	EP 2270934	(47)	06.03.2013	(97)	EP 2298430	(47)	06.03.2013
(97)	EP 2271177	(47)	27.02.2013	(97)	EP 2298497	(47)	06.03.2013
(97)	EP 2271291	(47)	27.02.2013	(97)	EP 2298822	(47)	27.02.2013
(97)	EP 2271494	(47)	27.02.2013	(97)	EP 2298901	(47)	06.03.2013

(97)	EP 2299234	(47)	06.03.2013	(97)	EP 2324230	(47)	27.02.2013
(97)	EP 2299337	(47)	27.02.2013	(97)	EP 2324484	(47)	06.03.2013
(97)	EP 2300440	(47)	27.02.2013	(97)	EP 2325472	(47)	06.03.2013
(97)	EP 2301180	(47)	06.03.2013	(97)	EP 2325963	(47)	27.02.2013
(97)	EP 2301267	(47)	06.03.2013	(97)	EP 2326492	(47)	27.02.2013
(97)	EP 2301414	(47)	06.03.2013	(97)	EP 2326761	(47)	06.03.2013
(97)	EP 2301814	(47)	27.02.2013	(97)	EP 2326791	(47)	06.03.2013
(97)	EP 2302408	(47)	27.02.2013	(97)	EP 2326855	(47)	06.03.2013
(97)	EP 2303291	(47)	27.02.2013	(97)	EP 2327256	(47)	06.03.2013
(97)	EP 2303491	(47)	27.02.2013	(97)	EP 2327273	(47)	06.03.2013
(97)	EP 2303664	(47)	27.02.2013	(97)	EP 2328676	(47)	06.03.2013
(97)	EP 2303701	(47)	27.02.2013	(97)	EP 2328965	(47)	06.03.2013
(97)	EP 2303709	(47)	06.03.2013	(97)	EP 2328971	(47)	27.02.2013
(97)	EP 2303735	(47)	06.03.2013	(97)	EP 2329076	(47)	06.03.2013
(97)	EP 2304418	(47)	06.03.2013	(97)	EP 2329380	(47)	06.03.2013
(97)	EP 2304463	(47)	27.02.2013	(97)	EP 2329750	(47)	06.03.2013
(97)	EP 2305776	(47)	06.03.2013	(97)	EP 2329785	(47)	06.03.2013
(97)	EP 2306474	(47)	06.03.2013	(97)	EP 2329966	(47)	06.03.2013
(97)	EP 2306757	(47)	06.03.2013	(97)	EP 2330025	(47)	06.03.2013
(97)	EP 2306803	(47)	27.02.2013	(97)	EP 2330047	(47)	06.03.2013
(97)	EP 2307268	(47)	27.02.2013	(97)	EP 2330684	(47)	20.02.2013
(97)	EP 2307593	(47)	27.02.2013	(97)	EP 2331552	(47)	27.02.2013
(97)	EP 2307953	(47)	06.03.2013	(97)	EP 2331554	(47)	06.03.2013
(97)	EP 2308957	(47)	06.03.2013	(97)	EP 2331723	(47)	27.02.2013
(97)	EP 2308977	(47)	06.03.2013	(97)	EP 2332021	(47)	06.03.2013
(97)	EP 2309417	(47)	06.03.2013	(97)	EP 2333133	(47)	06.03.2013
(97)	EP 2309421	(47)	06.03.2013	(97)	EP 2333138	(47)	06.03.2013
(97)	EP 2309455	(47)	06.03.2013	(97)	EP 2333188	(47)	06.03.2013
(97)	EP 2309521	(47)	27.02.2013	(97)	EP 2333982	(47)	27.02.2013
(97)	EP 2309685	(47)	27.02.2013	(97)	EP 2334283	(47)	27.02.2013
(97)	EP 2309700	(47)	27.02.2013	(97)	EP 2334657	(47)	06.03.2013
(97)	EP 2310060	(47)	27.02.2013	(97)	EP 2334959	(47)	06.03.2013
(97)	EP 2310538	(47)	06.03.2013	(97)	EP 2335763	(47)	06.03.2013
(97)	EP 2310980	(47)	06.03.2013	(97)	EP 2335800	(47)	06.03.2013
(97)	EP 2311017	(47)	06.03.2013	(97)	EP 2336072	(47)	27.02.2013
(97)	EP 2311080	(47)	27.02.2013	(97)	EP 2336096	(47)	06.03.2013
(97)	EP 2311656	(47)	06.03.2013	(97)	EP 2336379	(47)	06.03.2013
(97)	EP 2311704	(47)	27.02.2013	(97)	EP 2336547	(47)	06.03.2013
(97)	EP 2312019	(47)	27.02.2013	(97)	EP 2336644	(47)	06.03.2013
(97)	EP 2312250	(47)	06.03.2013	(97)	EP 2337667	(47)	27.02.2013
(97)	EP 2312606	(47)	27.02.2013	(97)	EP 2337705	(47)	27.02.2013
(97)	EP 2312697	(47)	06.03.2013	(97)	EP 2337976	(47)	06.03.2013
(97)	EP 2313345	(47)	06.03.2013	(97)	EP 2338280	(47)	06.03.2013
(97)	EP 2313667	(47)	06.03.2013	(97)	EP 2338783	(47)	27.02.2013
(97)	EP 2313885	(47)	27.02.2013	(97)	EP 2339099	(47)	27.02.2013
(97)	EP 2314222	(47)	06.03.2013	(97)	EP 2339233	(47)	06.03.2013
(97)	EP 2314517	(47)	06.03.2013	(97)	EP 2339263	(47)	27.02.2013
(97)	EP 2314841	(47)	06.03.2013	(97)	EP 2339709	(47)	06.03.2013
(97)	EP 2314979	(47)	27.02.2013	(97)	EP 2340075	(47)	06.03.2013
(97)	EP 2315760	(47)	06.03.2013	(97)	EP 2340279	(47)	06.03.2013
(97)	EP 2316256	(47)	06.03.2013	(97)	EP 2340377	(47)	27.02.2013
(97)	EP 2316299	(47)	27.02.2013	(97)	EP 2340378	(47)	06.03.2013
(97)	EP 2316341	(47)	06.03.2013	(97)	EP 2340423	(47)	06.03.2013
(97)	EP 2316359	(47)	06.03.2013	(97)	EP 2340530	(47)	06.03.2013
(97)	EP 2316561	(47)	06.03.2013	(97)	EP 2340934	(47)	06.03.2013
(97)	EP 2316769	(47)	06.03.2013	(97)	EP 2341048	(47)	06.03.2013
(97)	EP 2316831	(47)	06.03.2013	(97)	EP 2341186	(47)	27.02.2013
(97)	EP 2316909	(47)	06.03.2013	(97)	EP 2341308	(47)	06.03.2013
(97)	EP 2317439	(47)	06.03.2013	(97)	EP 2341375	(47)	06.03.2013
(97)	EP 2318114	(47)	06.03.2013	(97)	EP 2341458	(47)	06.03.2013
(97)	EP 2318499	(47)	06.03.2013	(97)	EP 2341569	(47)	06.03.2013
(97)	EP 2318580	(47)	06.03.2013	(97)	EP 2342145	(47)	27.02.2013
(97)	EP 2318625	(47)	06.03.2013	(97)	EP 2342365	(47)	06.03.2013
(97)	EP 2318650	(47)	06.03.2013	(97)	EP 2342480	(47)	06.03.2013
(97)	EP 2318762	(47)	27.02.2013	(97)	EP 2342592	(47)	27.02.2013
(97)	EP 2319143	(47)	06.03.2013	(97)	EP 2343908	(47)	06.03.2013
(97)	EP 2319309	(47)	06.03.2013	(97)	EP 2344352	(47)	27.02.2013
(97)	EP 2319705	(47)	06.03.2013	(97)	EP 2344356	(47)	06.03.2013
(97)	EP 2319969	(47)	06.03.2013	(97)	EP 2344827	(47)	27.02.2013
(97)	EP 2320190	(47)	06.03.2013	(97)	EP 2344874	(47)	06.03.2013
(97)	EP 2320948	(47)	06.03.2013	(97)	EP 2345303	(47)	27.02.2013
(97)	EP 2321156	(47)	06.03.2013	(97)	EP 2345305	(47)	06.03.2013
(97)	EP 2321397	(47)	06.03.2013	(97)	EP 2345634	(47)	06.03.2013
(97)	EP 2322460	(47)	06.03.2013	(97)	EP 2346771	(47)	27.02.2013
(97)	EP 2322465	(47)	27.02.2013	(97)	EP 2346848	(47)	27.02.2013
(97)	EP 2322487	(47)	06.03.2013	(97)	EP 2346864	(47)	06.03.2013
(97)	EP 2323926	(47)	06.03.2013	(97)	EP 2347219	(47)	27.02.2013
(97)	EP 2324218	(47)	06.03.2013	(97)	EP 2347639	(47)	27.02.2013

(97) EP 2349251	(47) 06.03.2013	(97) EP 2375588	(47) 06.03.2013
(97) EP 2349314	(47) 27.02.2013	(97) EP 2376482	(47) 06.03.2013
(97) EP 2349658	(47) 06.03.2013	(97) EP 2376779	(47) 06.03.2013
(97) EP 2349727	(47) 06.03.2013	(97) EP 2376911	(47) 06.03.2013
(97) EP 2349793	(47) 27.02.2013	(97) EP 2376986	(47) 06.03.2013
(97) EP 2350074	(47) 06.03.2013	(97) EP 2377536	(47) 06.03.2013
(97) EP 2350121	(47) 27.02.2013	(97) EP 2378565	(47) 06.03.2013
(97) EP 2350151	(47) 27.02.2013	(97) EP 2379296	(47) 06.03.2013
(97) EP 2351137	(47) 27.02.2013	(97) EP 2379379	(47) 27.02.2013
(97) EP 2351265	(47) 27.02.2013	(97) EP 2379388	(47) 27.02.2013
(97) EP 2351736	(47) 06.03.2013	(97) EP 2379418	(47) 06.03.2013
(97) EP 2351874	(47) 27.02.2013	(97) EP 2379536	(47) 06.03.2013
(97) EP 2352639	(47) 06.03.2013	(97) EP 2379656	(47) 27.02.2013
(97) EP 2352778	(47) 27.02.2013	(97) EP 2379833	(47) 06.03.2013
(97) EP 2352788	(47) 06.03.2013	(97) EP 2379897	(47) 06.03.2013
(97) EP 2352833	(47) 06.03.2013	(97) EP 2380222	(47) 06.03.2013
(97) EP 2353415	(47) 06.03.2013	(97) EP 2380268	(47) 06.03.2013
(97) EP 2353429	(47) 06.03.2013	(97) EP 2380408	(47) 27.02.2013
(97) EP 2353772	(47) 06.03.2013	(97) EP 2380409	(47) 27.02.2013
(97) EP 2353899	(47) 27.02.2013	(97) EP 2380549	(47) 06.03.2013
(97) EP 2354501	(47) 06.03.2013	(97) EP 2380813	(47) 06.03.2013
(97) EP 2354837	(47) 06.03.2013	(97) EP 2380954	(47) 06.03.2013
(97) EP 2355894	(47) 06.03.2013	(97) EP 2382147	(47) 06.03.2013
(97) EP 2356055	(47) 06.03.2013	(97) EP 2382336	(47) 06.03.2013
(97) EP 2356101	(47) 27.02.2013	(97) EP 2382545	(47) 06.03.2013
(97) EP 2356535	(47) 27.02.2013	(97) EP 2382675	(47) 06.03.2013
(97) EP 2357132	(47) 06.03.2013	(97) EP 2382704	(47) 06.03.2013
(97) EP 2358810	(47) 27.02.2013	(97) EP 2382730	(47) 27.02.2013
(97) EP 2359300	(47) 06.03.2013	(97) EP 2382854	(47) 06.03.2013
(97) EP 2359431	(47) 27.02.2013	(97) EP 2383002	(47) 06.03.2013
(97) EP 2359762	(47) 06.03.2013	(97) EP 2383456	(47) 06.03.2013
(97) EP 2361300	(47) 27.02.2013	(97) EP 2383482	(47) 06.03.2013
(97) EP 2361493	(47) 06.03.2013	(97) EP 2383490	(47) 06.03.2013
(97) EP 2361905	(47) 06.03.2013	(97) EP 2383633	(47) 06.03.2013
(97) EP 2363845	(47) 27.02.2013	(97) EP 2383886	(47) 06.03.2013
(97) EP 2364050	(47) 06.03.2013	(97) EP 2383892	(47) 06.03.2013
(97) EP 2364295	(47) 27.02.2013	(97) EP 2383899	(47) 06.03.2013
(97) EP 2364358	(47) 06.03.2013	(97) EP 2383922	(47) 06.03.2013
(97) EP 2364408	(47) 06.03.2013	(97) EP 2384177	(47) 06.03.2013
(97) EP 2364654	(47) 06.03.2013	(97) EP 2384334	(47) 27.02.2013
(97) EP 2364712	(47) 06.03.2013	(97) EP 2384495	(47) 06.03.2013
(97) EP 2364851	(47) 06.03.2013	(97) EP 2384862	(47) 06.03.2013
(97) EP 2365125	(47) 06.03.2013	(97) EP 2384959	(47) 06.03.2013
(97) EP 2365687	(47) 06.03.2013	(97) EP 2385213	(47) 06.03.2013
(97) EP 2365888	(47) 06.03.2013	(97) EP 2385532	(47) 06.03.2013
(97) EP 2366059	(47) 06.03.2013	(97) EP 2386218	(47) 06.03.2013
(97) EP 2366457	(47) 06.03.2013	(97) EP 2386406	(47) 06.03.2013
(97) EP 2366533	(47) 06.03.2013	(97) EP 2386444	(47) 06.03.2013
(97) EP 2367413	(47) 06.03.2013	(97) EP 2386481	(47) 06.03.2013
(97) EP 2367712	(47) 27.02.2013	(97) EP 2386699	(47) 06.03.2013
(97) EP 2367827	(47) 27.02.2013	(97) EP 2387321	(47) 06.03.2013
(97) EP 2367926	(47) 06.03.2013	(97) EP 2387339	(47) 06.03.2013
(97) EP 2368319	(47) 06.03.2013	(97) EP 2387341	(47) 06.03.2013
(97) EP 2368371	(47) 27.02.2013	(97) EP 2387508	(47) 06.03.2013
(97) EP 2368402	(47) 06.03.2013	(97) EP 2387563	(47) 06.03.2013
(97) EP 2368798	(47) 06.03.2013	(97) EP 2387806	(47) 06.03.2013
(97) EP 2368847	(47) 27.02.2013	(97) EP 2388244	(47) 06.03.2013
(97) EP 2369147	(47) 06.03.2013	(97) EP 2388491	(47) 06.03.2013
(97) EP 2369408	(47) 06.03.2013	(97) EP 2388857	(47) 06.03.2013
(97) EP 2369947	(47) 06.03.2013	(97) EP 2389049	(47) 06.03.2013
(97) EP 2370487	(47) 06.03.2013	(97) EP 2389464	(47) 06.03.2013
(97) EP 2370651	(47) 27.02.2013	(97) EP 2389578	(47) 06.03.2013
(97) EP 2370972	(47) 27.02.2013	(97) EP 2390109	(47) 06.03.2013
(97) EP 2371511	(47) 06.03.2013	(97) EP 2390114	(47) 06.03.2013
(97) EP 2371581	(47) 06.03.2013	(97) EP 2390121	(47) 06.03.2013
(97) EP 2371766	(47) 06.03.2013	(97) EP 2390175	(47) 06.03.2013
(97) EP 2371787	(47) 06.03.2013	(97) EP 2390217	(47) 06.03.2013
(97) EP 2371939	(47) 06.03.2013	(97) EP 2390390	(47) 06.03.2013
(97) EP 2372125	(47) 06.03.2013	(97) EP 2390614	(47) 06.03.2013
(97) EP 2372183	(47) 06.03.2013	(97) EP 2390738	(47) 06.03.2013
(97) EP 2373488	(47) 27.02.2013	(97) EP 2391101	(47) 06.03.2013
(97) EP 2373489	(47) 06.03.2013	(97) EP 2391471	(47) 06.03.2013
(97) EP 2373515	(47) 27.02.2013	(97) EP 2391501	(47) 06.03.2013
(97) EP 2373927	(47) 06.03.2013	(97) EP 2391608	(47) 06.03.2013
(97) EP 2374678	(47) 06.03.2013	(97) EP 2391750	(47) 06.03.2013
(97) EP 2374717	(47) 06.03.2013	(97) EP 2392070	(47) 06.03.2013
(97) EP 2375134	(47) 06.03.2013	(97) EP 2392127	(47) 06.03.2013
(97) EP 2375193	(47) 06.03.2013	(97) EP 2392231	(47) 06.03.2013

(97) EP 2392540	(47) 06.03.2013	(97) EP 2411303	(47) 06.03.2013
(97) EP 2392551	(47) 06.03.2013	(97) EP 2411429	(47) 06.03.2013
(97) EP 2392622	(47) 06.03.2013	(97) EP 2411438	(47) 06.03.2013
(97) EP 2392836	(47) 06.03.2013	(97) EP 2411590	(47) 06.03.2013
(97) EP 2392887	(47) 06.03.2013	(97) EP 2411624	(47) 06.03.2013
(97) EP 2392888	(47) 06.03.2013	(97) EP 2411688	(47) 06.03.2013
(97) EP 2392895	(47) 06.03.2013	(97) EP 2411696	(47) 06.03.2013
(97) EP 2393957	(47) 06.03.2013	(97) EP 2411759	(47) 06.03.2013
(97) EP 2393967	(47) 06.03.2013	(97) EP 2411858	(47) 27.02.2013
(97) EP 2394590	(47) 06.03.2013	(97) EP 2412000	(47) 06.03.2013
(97) EP 2394614	(47) 06.03.2013	(97) EP 2412233	(47) 06.03.2013
(97) EP 2394800	(47) 06.03.2013	(97) EP 2412649	(47) 06.03.2013
(97) EP 2394908	(47) 06.03.2013	(97) EP 2412658	(47) 06.03.2013
(97) EP 2395015	(47) 06.03.2013	(97) EP 2412869	(47) 06.03.2013
(97) EP 2395028	(47) 06.03.2013	(97) EP 2413074	(47) 06.03.2013
(97) EP 2395295	(47) 06.03.2013	(97) EP 2413463	(47) 06.03.2013
(97) EP 2395327	(47) 06.03.2013	(97) EP 2413732	(47) 27.02.2013
(97) EP 2395561	(47) 06.03.2013	(97) EP 2414719	(47) 06.03.2013
(97) EP 2395577	(47) 06.03.2013	(97) EP 2415551	(47) 06.03.2013
(97) EP 2396020	(47) 06.03.2013	(97) EP 2415584	(47) 06.03.2013
(97) EP 2396072	(47) 06.03.2013	(97) EP 2415671	(47) 06.03.2013
(97) EP 2396287	(47) 06.03.2013	(97) EP 2415697	(47) 06.03.2013
(97) EP 2396572	(47) 06.03.2013	(97) EP 2415940	(47) 06.03.2013
(97) EP 2397253	(47) 06.03.2013	(97) EP 2416226	(47) 06.03.2013
(97) EP 2397370	(47) 06.03.2013	(97) EP 2416455	(47) 06.03.2013
(97) EP 2397385	(47) 06.03.2013	(97) EP 2416673	(47) 06.03.2013
(97) EP 2398104	(47) 06.03.2013	(97) EP 2416680	(47) 06.03.2013
(97) EP 2398119	(47) 06.03.2013	(97) EP 2416892	(47) 06.03.2013
(97) EP 2398271	(47) 06.03.2013	(97) EP 2416980	(47) 06.03.2013
(97) EP 2399521	(47) 06.03.2013	(97) EP 2417021	(47) 06.03.2013
(97) EP 2400178	(47) 06.03.2013	(97) EP 2417210	(47) 06.03.2013
(97) EP 2400185	(47) 06.03.2013	(97) EP 2417354	(47) 06.03.2013
(97) EP 2400579	(47) 06.03.2013	(97) EP 2417612	(47) 06.03.2013
(97) EP 2401907	(47) 06.03.2013	(97) EP 2417655	(47) 06.03.2013
(97) EP 2401958	(47) 06.03.2013	(97) EP 2417676	(47) 06.03.2013
(97) EP 2402144	(47) 06.03.2013	(97) EP 2418150	(47) 06.03.2013
(97) EP 2402792	(47) 06.03.2013	(97) EP 2418648	(47) 06.03.2013
(97) EP 2404011	(47) 06.03.2013	(97) EP 2418969	(47) 06.03.2013
(97) EP 2404766	(47) 06.03.2013	(97) EP 2418981	(47) 06.03.2013
(97) EP 2405058	(47) 06.03.2013	(97) EP 2418982	(47) 06.03.2013
(97) EP 2405278	(47) 06.03.2013	(97) EP 2418983	(47) 06.03.2013
(97) EP 2405293	(47) 06.03.2013	(97) EP 2419244	(47) 06.03.2013
(97) EP 2405675	(47) 06.03.2013	(97) EP 2419257	(47) 06.03.2013
(97) EP 2405744	(47) 06.03.2013	(97) EP 2419362	(47) 06.03.2013
(97) EP 2405911	(47) 06.03.2013	(97) EP 2419410	(47) 06.03.2013
(97) EP 2405972	(47) 06.03.2013	(97) EP 2419846	(47) 06.03.2013
(97) EP 2406340	(47) 06.03.2013	(97) EP 2419992	(47) 27.02.2013
(97) EP 2406342	(47) 06.03.2013	(97) EP 2421394	(47) 06.03.2013
(97) EP 2406433	(47) 06.03.2013	(97) EP 2421408	(47) 06.03.2013
(97) EP 2406502	(47) 27.02.2013	(97) EP 2421499	(47) 06.03.2013
(97) EP 2406512	(47) 06.03.2013	(97) EP 2422034	(47) 06.03.2013
(97) EP 2407022	(47) 06.03.2013	(97) EP 2422404	(47) 06.03.2013
(97) EP 2407241	(47) 06.03.2013	(97) EP 2422428	(47) 06.03.2013
(97) EP 2407387	(47) 06.03.2013	(97) EP 2422609	(47) 06.03.2013
(97) EP 2407414	(47) 06.03.2013	(97) EP 2422658	(47) 06.03.2013
(97) EP 2407677	(47) 06.03.2013	(97) EP 2422921	(47) 06.03.2013
(97) EP 2407796	(47) 06.03.2013	(97) EP 2423063	(47) 06.03.2013
(97) EP 2408113	(47) 06.03.2013	(97) EP 2423245	(47) 06.03.2013
(97) EP 2408150	(47) 06.03.2013	(97) EP 2423405	(47) 06.03.2013
(97) EP 2408160	(47) 06.03.2013	(97) EP 2423490	(47) 06.03.2013
(97) EP 2408168	(47) 06.03.2013	(97) EP 2423536	(47) 06.03.2013
(97) EP 2408594	(47) 06.03.2013	(97) EP 2423543	(47) 06.03.2013
(97) EP 2408609	(47) 27.02.2013	(97) EP 2423739	(47) 06.03.2013
(97) EP 2408939	(47) 06.03.2013	(97) EP 2424695	(47) 06.03.2013
(97) EP 2409040	(47) 06.03.2013	(97) EP 2424878	(47) 06.03.2013
(97) EP 2409146	(47) 06.03.2013	(97) EP 2424908	(47) 06.03.2013
(97) EP 2409191	(47) 06.03.2013	(97) EP 2425161	(47) 06.03.2013
(97) EP 2409430	(47) 06.03.2013	(97) EP 2425408	(47) 06.03.2013
(97) EP 2409831	(47) 06.03.2013	(97) EP 2425422	(47) 06.03.2013
(97) EP 2410009	(47) 06.03.2013	(97) EP 2426003	(47) 06.03.2013
(97) EP 2410111	(47) 06.03.2013	(97) EP 2426038	(47) 06.03.2013
(97) EP 2410187	(47) 06.03.2013	(97) EP 2426239	(47) 06.03.2013
(97) EP 2410195	(47) 06.03.2013	(97) EP 2427021	(47) 06.03.2013
(97) EP 2410477	(47) 06.03.2013	(97) EP 2427077	(47) 06.03.2013
(97) EP 2410533	(47) 06.03.2013	(97) EP 2427257	(47) 06.03.2013
(97) EP 2411273	(47) 06.03.2013	(97) EP 2427768	(47) 06.03.2013
(97) EP 2411275	(47) 06.03.2013	(97) EP 2427785	(47) 06.03.2013
(97) EP 2411280	(47) 06.03.2013	(97) EP 2427792	(47) 06.03.2013

(97)	EP 2428017	(47)	06.03.2013	(97)	EP 2464039	(47)	06.03.2013
(97)	EP 2428146	(47)	06.03.2013	(97)	EP 2465563	(47)	06.03.2013
(97)	EP 2428316	(47)	06.03.2013	(97)	EP 2467410	(47)	06.03.2013
(97)	EP 2428863	(47)	06.03.2013	(97)	EP 2467984	(47)	06.03.2013
(97)	EP 2429328	(47)	06.03.2013	(97)	EP 2474679	(47)	06.03.2013
(97)	EP 2430333	(47)	06.03.2013	(97)	EP 2474719	(47)	06.03.2013
(97)	EP 2431045	(47)	06.03.2013	(97)	EP 2474796	(47)	06.03.2013
(97)	EP 2431266	(47)	06.03.2013	(97)	EP 2476342	(47)	06.03.2013
(97)	EP 2431372	(47)	06.03.2013	(97)	EP 2478489	(47)	06.03.2013
(97)	EP 2431373	(47)	06.03.2013	(97)	EP 2480612	(47)	06.03.2013
(97)	EP 2431991	(47)	06.03.2013	(97)	EP 2484180	(47)	06.03.2013
(97)	EP 2432144	(47)	06.03.2013	(97)	EP 2494522	(47)	06.03.2013
(97)	EP 2432650	(47)	27.02.2013	(97)	EP 2495193	(47)	27.02.2013
(97)	EP 2432984	(47)	06.03.2013	(97)	EP 2497381	(47)	06.03.2013
(97)	EP 2433717	(47)	06.03.2013	(97)	EP 2497692	(47)	06.03.2013
(97)	EP 2433847	(47)	06.03.2013	(97)	EP 2498113	(47)	06.03.2013
(97)	EP 2433944	(47)	06.03.2013	(97)	EP 2498540	(47)	06.03.2013
(97)	EP 2434659	(47)	06.03.2013	(97)	EP 2499630	(47)	06.03.2013
(97)	EP 2435406	(47)	06.03.2013	(97)	EP 2503280	(47)	06.03.2013
(97)	EP 2435751	(47)	06.03.2013	(97)	EP 2507143	(47)	06.03.2013
(97)	EP 2437940	(47)	06.03.2013	(97)	EP 2513464	(47)	06.03.2013
(97)	EP 2437965	(47)	06.03.2013	(97)	EP 2540746	(47)	06.03.2013
(97)	EP 2438339	(47)	06.03.2013				
(97)	EP 2438671	(47)	06.03.2013				
(97)	EP 2438716	(47)	06.03.2013				
(97)	EP 2439329	(47)	06.03.2013				
(97)	EP 2440023	(47)	06.03.2013				
(97)	EP 2440369	(47)	06.03.2013				
(97)	EP 2440609	(47)	06.03.2013				
(97)	EP 2440646	(47)	06.03.2013				
(97)	EP 2440802	(47)	06.03.2013				
(97)	EP 2441316	(47)	06.03.2013				
(97)	EP 2441393	(47)	06.03.2013				
(97)	EP 2442600	(47)	06.03.2013				
(97)	EP 2443189	(47)	06.03.2013				
(97)	EP 2443304	(47)	06.03.2013				
(97)	EP 2443788	(47)	06.03.2013				
(97)	EP 2444035	(47)	06.03.2013				
(97)	EP 2444187	(47)	06.03.2013				
(97)	EP 2444309	(47)	06.03.2013				
(97)	EP 2444340	(47)	06.03.2013				
(97)	EP 2444682	(47)	06.03.2013				
(97)	EP 2445543	(47)	06.03.2013				
(97)	EP 2445756	(47)	06.03.2013				
(97)	EP 2445766	(47)	06.03.2013				
(97)	EP 2445773	(47)	06.03.2013				
(97)	EP 2446172	(47)	06.03.2013				
(97)	EP 2447174	(47)	06.03.2013				
(97)	EP 2447426	(47)	06.03.2013				
(97)	EP 2448602	(47)	06.03.2013				
(97)	EP 2448770	(47)	06.03.2013				
(97)	EP 2449284	(47)	06.03.2013				
(97)	EP 2449673	(47)	06.03.2013				
(97)	EP 2449714	(47)	06.03.2013				
(97)	EP 2450467	(47)	06.03.2013				
(97)	EP 2451677	(47)	06.03.2013				
(97)	EP 2452104	(47)	06.03.2013				
(97)	EP 2452184	(47)	06.03.2013				
(97)	EP 2453056	(47)	06.03.2013				
(97)	EP 2453509	(47)	06.03.2013				
(97)	EP 2454178	(47)	06.03.2013				
(97)	EP 2454608	(47)	06.03.2013				
(97)	EP 2454918	(47)	06.03.2013				
(97)	EP 2455181	(47)	06.03.2013				
(97)	EP 2455959	(47)	06.03.2013				
(97)	EP 2456521	(47)	06.03.2013				
(97)	EP 2456968	(47)	06.03.2013				
(97)	EP 2457716	(47)	06.03.2013				
(97)	EP 2458252	(47)	06.03.2013				
(97)	EP 2458953	(47)	06.03.2013				
(97)	EP 2459391	(47)	06.03.2013				
(97)	EP 2460618	(47)	06.03.2013				
(97)	EP 2461433	(47)	06.03.2013				
(97)	EP 2461479	(47)	06.03.2013				
(97)	EP 2462333	(47)	06.03.2013				
(97)	EP 2462335	(47)	06.03.2013				
(97)	EP 2463039	(47)	06.03.2013				
(97)	EP 2463682	(47)	06.03.2013				

Zveřejněné překlady evropských patentových spisů

U následujících udělených evropských patentů s účinky pro Českou republiku byl majitelem předložen překlad patentového spisu do českého jazyka (§ 35c odst. 2 až 4 zákona č. 527/1990 Sb., v platném znění). Údaje jsou řazeny vzestupně podle čísel evropských patentů.

(97) **EP 1365102**
(47) 05.12.2012
(97) 26.11.2003
(51) **E06C 1/00** (2006.01)
E06C 1/28 (2006.01)
E06C 1/39 (2006.01)
(96) 15.05.2003
(96) 03009881.8
(73) ZARGES GmbH, 82362 Weilheim, DE
(72) Schneider, Friedrich, 1066 Budapest, HU
(54) **Stupňové stoupací zařízení**
(32) 23.05.2002
(31) 20208072 U
(33) DE
(74) Společná advokátní kancelář Všečeka Zelený Švorčík Kalenský a partneři, JUDr. Otakar Švorčík, Hálkova 2, Praha 2, 12000

(97) **EP 1402904**
(47) 29.08.2012
(97) 31.03.2004
(51) **A61L 2/00** (2006.01)
A61L 2/26 (2006.01)
G06F 19/00 (2011.01)
A61B 19/00 (2006.01)
G06K 7/10 (2006.01)
G06K 17/00 (2006.01)
A61L 2/24 (2006.01)
(96) 25.09.2003
(96) 03021757.4
(73) Vanguard AG, 10117 Berlin, DE
(72) Segeletz, Nicos, 14109 Berlin, DE
Lieshoff, Oliver, 13597 Berlin, DE
Wünsche, Frank, 10827 Berlin, DE
(54) **Opětovná příprava lékařských nástrojů v centrálním sterilizačním oddělení**
(32) 26.09.2002
(31) 10245061
(33) DE
(74) Čermák a spol., JUDr. Karel Čermák, Elišky Peškové 15/735, Praha 5, 15000

(97) **EP 1445450**
(47) 28.11.2012
(97) 11.08.2004
(51) **F02C 9/00** (2006.01)
F02C 9/28 (2006.01)
F01D 17/08 (2006.01)
F01K 13/00 (2006.01)
(96) 28.01.2004
(96) 04250458.9
(73) GENERAL ELECTRIC COMPANY, Schenectady, NY 12345, US
(72) Venkateswaran, Narayanan, New Thippasandra, Bangalore 560075, IN
Norman, Bruce Gordon, Charlton, New York 12019, US
Shah, Minesha Ashok, New York 12065, US
(54) **Způsob monitorování výkonu systému plynové turbíny**
(32) 30.01.2003
(31) 354824
(33) US
(74) Čermák a spol., JUDr. Karel Čermák, Elišky Peškové 15/735, Praha 5, 15000

(97) **EP 1449438**
(47) 21.11.2012
(97) 25.08.2004

(51) **A21C 7/00** (2006.01)
A21C 5/02 (2006.01)
(96) 15.01.2004
(96) 04000692.6
(73) Werner & Pfleiderer Lebensmitteltechnik GmbH, 91550 Dinkelsbühl, DE
(72) Bodenstorfer, Ferdinand, 1160 Wien, AT
(54) **Zařízení na zpracování těsta**
(32) 15.02.2003
(31) 10306438
(33) DE
(74) Čermák a spol., JUDr. Karel Čermák, Elišky Peškové 15/735, Praha 5, 15000

(97) **EP 1463890**
(47) 21.11.2012
(97) 20.03.2003
(51) **F15B 13/043** (2006.01)
F15B 13/04 (2006.01)
(96) 01.07.2002
(96) 02744776.2
(73) MAC Valves Inc., Wixom, Michigan 48393, US
(72) NEFF, James, A., deceased, US
FAGERLY, Richard, A., FL, US
(54) **Řídicí ovládací pneumatický ventil**
(32) 12.09.2001
(31) 951076
(33) US
(86) PCT/US2002/020828
(87) WO 2003/023233
(74) TRAPLOVÁ HAKR KUBÁT Advokátní a patentová kancelář, Ing. Eduard Hakr, Přístavní 24, Praha 7, 17000

(97) **EP 1496912**
(47) 09.01.2013
(97) 30.10.2003
(51) **A61K 31/535** (2006.01)
A61K 31/498 (2006.01)
A61P 27/06 (2006.01)
(96) 09.04.2003
(96) 03726234.2
(73) ALLERGAN, INC., Irvine CA 92612, US
(72) CHANG, Chin-Ming, Tustin, CA 92782, US
BECK, Gary, J., Fullerton, CA 92681, US
PRATT, Cynthia, C., Mission Viejo, CA 92691, US
BATOOSINGH, Amy, L., Mission Viejo, CA 92692, US
(54) **Kombinace brimonidinu a timololu pro místní oftalmologické použití**
(32) 19.04.2002
(31) 126790
(33) US
(86) PCT/US2003/010885
(87) WO 2003/088973
(74) PATENTSERVIS Praha a.s., Na Podkovce 281/10, Praha 4, 14700

(97) **EP 1530945**
(47) 03.10.2012
(97) 18.05.2005
(51) **A61B 3/00** (2006.01)
A61B 3/15 (2006.01)
G01D 5/14 (2006.01)
G01B 7/02 (2006.01)
(96) 19.08.2004
(96) 04019647.9

(73) Oculus Optikgeräte GmbH, 35582 Wetzlar-Dutenhofen, DE

(72) Steinmüller, Andreas, D-35435 Wettenberg, DE
(54) **Přístroj pro vyšetřování lidských očí**
(32) 13.11.2003
(31) 20317595 U
(33) DE
(74) Čermák a spol., JUDr. Karel Čermák, Elišky Peškové
15/735, Praha 5, 15000

(97) **EP 1533558**
(47) 26.12.2012
(97) 25.05.2005
(51) **F16L 37/12** (2006.01)
(96) 02.11.2004
(96) 04025979.8
(73) VALEO SYSTEMES THERMIQUES, 78320 Le Mesnil
Saint-Denis, FR
(72) Vincent, Philippe, 28230 Epernon, FR
(54) **Zařízení pro koaxiální spojení dvou trubíc**
(32) 24.11.2003
(31) 0313726
(33) FR
(74) Společná advokátní kancelář Vsetečka Zelený Švorčík
Kalenský a partneři, JUDr. Michal Havlík, Hálkova 2,
Praha 2, 12000

(97) **EP 1542610**
(47) 28.11.2012
(97) 08.04.2004
(51) **A61C 1/00** (2006.01)
(96) 26.09.2003
(96) 03788922.7
(73) Adept Water Technologies A/S, 2800 Kongens Lyngby,
DK
(72) NAPPER, David Adept Technology A/S, DK-6000
Kolding, DK
PEDERSEN, Henry, Lund Adept Technology A/S, DK-
6000 Kolding, DK
RUBEN-PETERSEN, Lene Adept Technology A/S, DK-
6000 Kolding, DK
(54) **Čistící zařízení pro stomatologické nástroje**
(32) 27.09.2002
(31) 02256747
(33) EP
(86) PCT/EP2003/010728
(87) WO 2004/028392
(74) PATENTSERVIS Praha a.s., Na Podkovce 281/10, Praha
4, 14700

(97) **EP 1564844**
(47) 26.09.2012
(97) 17.08.2005
(51) **H01R 13/24** (2006.01)
H01R 4/64 (2006.01)
(96) 02.02.2005
(96) 05290231.9
(73) Attax, 75116 Paris, FR
(72) Dubost, Dominique, 78170 La Celle St. Cloud, FR
De Azevedo, Helder, 28700 Sainville, FR
(54) **Systém upevnění a uzemnění desky tištěného plošného
spoje**
(32) 12.02.2004
(31) 0401413
(33) FR
(74) A. Holas & partner Patentová a známková kancelář, Ing.
Mgr. Hana Holasová, Křížová 4/105, Brno, 60300

(97) **EP 1568478**
(47) 12.12.2012
(97) 31.08.2005

(51) **B30B 9/04** (2006.01)
B30B 9/06 (2006.01)
B30B 9/26 (2006.01)
(96) 23.02.2005
(96) 05003863.7
(73) VM Press S.r.l., 15076 Ovada (Al), IT
(72) Malaspina, Alberto, 15076 Ovada (AL), IT
(54) **Stroj na zhutnění odpadu**
(32) 26.02.2004
(31) TO20040109
(33) IT
(74) Rott, Růžička & Guttman Patentové, známkové a
advokátní kanceláře, Ing. Ivana Menšíková, Vinohradská
37, Praha 2, 12000

(97) **EP 1570020**
(47) 25.07.2012
(97) 03.06.2004
(51) **C09K 15/02** (2006.01)
C08K 3/30 (2006.01)
C08K 3/08 (2006.01)
C08K 3/16 (2006.01)
B01J 20/02 (2006.01)
(96) 14.10.2003
(96) 03779100.1
(73) Multisorb Technologies, Inc., Buffalo, NY 14224-1893,
US
(72) MCKEDY, George, Edward, Williamsville, NY 14221,
US
(54) **Kompozice absorbující kyslík**
(32) 18.11.2002
(31) 298369
(33) US
(86) PCT/US2003/032634
(87) WO 2004/046270
(74) Čermák a spol., JUDr. Karel Čermák, Elišky Peškové
15/735, Praha 5, 15000

(97) **EP 1572397**
(47) 10.10.2012
(97) 23.10.2003
(51) **B22C 1/22** (2006.01)
(96) 02.04.2003
(96) 03718162.5
(73) ASK Chemicals L.P., Wilmington, DE 19801, US
WOODSON, Wayne, D., Georgetown, IL 61846, US
SHRIVER, H., Randall, Columbus, OH 43235, US
(54) **Slévárenské pojivové systémy cold-box, které mají
zlepšené vytřesení**
(32) 05.04.2002
(31) 117462
(33) US
(86) PCT/US2003/010075
(87) WO 2003/086682
(74) Společná advokátní kancelář Vsetečka Zelený Švorčík
Kalenský a partneři, JUDr. Michal Havlík, Hálkova 2,
Praha 2, 12000

(97) **EP 1572950**
(47) 10.10.2012
(97) 24.12.2003
(51) **C07K 14/47** (2006.01)
G01N 33/68 (2006.01)
(96) 17.06.2003
(96) 03760452.7
(73) Thrasos, Inc., Waltham, MA 02453, US
(72) CARLSON, William, D., Weston, MA 02493, US
KECK, Peter, C., Millbury, MA 01527, US
(54) **Jednodoménové sloučeniny příbuzné tdf a jejich
analoga**
(32) 17.06.2002, 22.01.2003, 28.03.2003, 28.03.2003
(31) 389490 P, 441724 P, 458851 P, 458727 P

(33) US, US, US, US
(86) PCT/US2003/019203
(87) WO 2003/106656
(74) TRAPLOVÁ HAKR KUBÁT Advokátní a patentová kancelář, Ing. Jan Kubát, Přístavní 24, Praha 7, 17000

(97) **EP 1587595**
(47) 14.11.2012
(97) 29.07.2004
(51) **A63H 33/04** (2006.01)
A63H 33/10 (2006.01)
(96) 14.01.2004
(96) 04702091.2
(73) Orda Korea Co., Ltd, Seoul 135-080, KR
(72) PARK, Kyung-Hwa, 134-052 Seoul, KR
(54) **Spojovací zařízení s otočným magnetem v něm a skládací typ hračky vybavený tímž**
(32) 14.01.2003, 18.03.2003
(31) 2003002395, 2003016688
(33) KR, KR
(86) PCT/KR2004/000048
(87) WO 2004/062760
(74) A. Holas & partner Patentová a známková kancelář, Ing. Mgr. Hana Holasová, Křížová 4/105, Brno, 60300

(97) **EP 1590263**
(47) 20.02.2013
(97) 19.08.2004
(51) **B65D 81/32** (2006.01)
A61J 1/00 (2006.01)
B65D 1/09 (2006.01)
(96) 13.11.2003
(96) 03815692.3
(73) Hansen, Bernd, 74429 Sulzbach-Laufen, DE
(72) Hansen, Bernd, 74429 Sulzbach-Laufen, DE
(54) **Dvoukomorový zásobník z jednoho kusu**
(32) 05.02.2003
(31) 10304500
(33) DE
(86) PCT/EP2003/012677
(87) WO 2004/069686
(74) KANIA, SEDLÁK, SMOLA Patentová a známková kancelář, Ing. František Kania, Mendlovo nám. 1a, Brno, 60300

(97) **EP 1618053**
(47) 05.12.2012
(97) 18.11.2004
(51) **B65D 85/76** (2006.01)
B65D 75/66 (2006.01)
(96) 24.03.2004
(96) 04742341.3
(73) FROMAGERIES BEL, 75008 Paris, FR
(72) DAL, Sylvain, 59240 DUNKERQUE, FR
(54) **Obal, sestava obsahující takový obal a potravinářský produkt a folie na výrobu nádobky**
(32) 29.04.2003
(31) 0305270
(33) FR
(86) PCT/FR2004/000733
(87) WO 2004/099034
(74) A. Holas & partner Patentová a známková kancelář, Ing. Mgr. Hana Holasová, Křížová 4/105, Brno, 60300

(97) **EP 1656120**
(47) 28.11.2012
(97) 17.02.2005

(51) **A61K 9/50** (2006.01)
A61K 9/70 (2006.01)
A61K 33/14 (2006.01)
A61K 31/60 (2006.01)
A61K 31/155 (2006.01)

(96) 19.07.2004
(96) 04743442.8
(73) Ward, Warren, Gwynedd LL19 8PG, GB
(72) Ward, Warren, Gwynedd LL19 8PG, GB
(54) **Kompozice zahrnující složky potažené vrstvou nepropouštějící tekutinu, ale propouštějící plyn, jejich použití na léčbu kožních a jiných onemocnění exokrinních žláz**
(32) 19.07.2003, 20.11.2003
(31) 0316940, 0327006
(33) GB, GB
(86) PCT/GB2004/003104
(87) WO 2005/013942
(74) A. Holas & partner Patentová a známková kancelář, Ing. Mgr. Hana Holasová, Křížová 4/105, Brno, 60300

(97) **EP 1663905**
(47) 14.11.2012
(97) 06.05.2005
(51) **C04B 28/04** (2006.01)
C04B 14/34 (2006.01)

(96) 14.09.2004
(96) 04787372.4
(73) Winoa, 38570 Le Cheylas, FR
(72) BURDIN, Jacques, F-73000 Chambéry, FR
VACHEY, Daniel, F-73000 Bassens, FR
MARIOTTI, Gérard, F-73490 La Ravoire, FR
MINIER, Aline, F-38640 Claix, FR
(54) **Kompozitní materiál vysoce odolný vůči otěru obsahující ocelový granulát a postup přípravy uvedeného materiálu**
(32) 15.09.2003
(31) 0310783
(33) FR
(86) PCT/FR2004/002326
(87) WO 2005/040061
(74) Společná advokátní kancelář Všecka Zelený Švorčík Kalenský a partneři, JUDr. Petr Kalenský, Hálkova 2, Praha 2, 12000

(97) **EP 1669779**
(47) 21.11.2012
(97) 31.03.2005
(51) **G01N 27/22** (2006.01)
(96) 24.06.2004
(96) 04738280.9

(73) SUN, Tengchen, Chaoyang District, Beijing 100020, CN
Yu, Jie, Xicheng District, Beijing 100009, CN
(72) SUN, Tengchen, Chaoyang District, Beijing 100020, CN
Yu, Jie, Xicheng District, Beijing 100009, CN
(54) **Zařízení a způsob pro detekci změny prostředí čelního skla**
(32) 19.09.2003, 19.09.2003
(31) 03160008, 03160009
(33) CN, CN
(86) PCT/CN2004/000682
(87) WO 2005/029134
(74) Rott, Růžička & Guttmann Patentové, známkové a advokátní kanceláře, Ing. Ivana Menšíková, Vinohradská 37, Praha 2, 12000

(97) **EP 1699299**
(47) 14.11.2012
(97) 14.07.2005

- (51) **A23G 3/02** (2006.01)
A23G 1/20 (2006.01)
A23G 9/20 (2006.01)
A23G 9/28 (2006.01)
- (96) 14.12.2004
(96) 04820822.7
(73) Nestec S.A., 1800 Vevey, CH
(72) NELSON, Roy, B., Blackpool SY3 9PX, GB
COATESWORTH, William, Walter, Copmanthorpe York
YO23 3UZ, GB
WALKER, John, Howard, Haxby York YO32 3ZU, GB
SUTTON, Jonathan, Haxby York YO32 3WJ, GB
CRAGGS, Richard, Johnson, Norton, Malton North
Yorkshire YO17 9EF, GB
- (54) **Nanášecí zařízení**
(32) 22.12.2003
(31) 03029566
(33) EP
(86) PCT/EP2004/014198
(87) WO 2005/063036
(74) KOREJZOVÁ & SPOL., v.o.s., JUDr. Petra Korejzová,
Korunní 810/104 E, Praha 10, 10100
-
- (97) **EP 1740207**
(47) 19.12.2012
(97) 27.10.2005
(51) **A61K 39/385** (2006.01)
A61K 47/48 (2006.01)
(96) 01.04.2005
(96) 05729595.8
(73) Immune Targeting Systems (ITS) Limited, London NW1
0NH, GB
(72) BONNET, Dominique, 67118 Geispolsheim, FR
BROWN, Carlton, B., Woking, Surrey GU21 4TD, GB
GEORGES, Bertrand, F-59221 Bauvin, FR
SIZER, Philip J., Frodsham Cheshire WA6 0QS, GB
- (54) **Vektory a konstrukty na dodávání antigenů**
(32) 13.04.2004
(31) 0408164
(33) GB
(86) PCT/GB2005/001279
(87) WO 2005/099752
(74) A. Holas & partner Patentová a známková kancelář, Ing.
Mgr. Hana Holasová, Křížová 4/105, Brno, 60300
-
- (97) **EP 1741433**
(47) 07.11.2012
(97) 10.01.2007
(51) **A61K 47/32** (2006.01)
A61K 31/56 (2006.01)
A61K 9/00 (2006.01)
(96) 21.04.2003
(96) 06018822.4
(73) FCB I LLC, Wilmington, DE 19801, US
(72) Gyurik, Robert, Exeter, NH03833, US
- (54) **Farmaceutické složení obsahující androgen**
(32) 19.04.2002
(31) 374103 P
(33) US
(74) Společná advokátní kancelář Vsetečka Zelený Švorčík
Kalenský a partneři, JUDr. Michal Havlík, Hálkova 2,
Praha 2, 12000
-
- (97) **EP 1744624**
(47) 14.11.2012
(97) 03.11.2005
(51) **A01N 25/00** (2006.01)
A01N 35/00 (2006.01)
A01N 37/36 (2006.01)
A01N 65/00 (2009.01)
(96) 20.04.2005
(96) 05733708.1
- (73) Future Tense Technological Development &
Entrepreneurship Ltd., 37111 Pardes Hanna, IL
(72) TSIVION, Yoram, 37111 Pardes Hanna, IL
(54) **Pesticidy obsahující salicylaldehyd a česnekový extrakt**
(32) 26.04.2004, 24.06.2004
(31) 0409205, 0414153
(33) GB, GB
(86) PCT/IL2005/000415
(87) WO 2005/102024
(74) A. Holas & partner Patentová a známková kancelář, Ing.
Mgr. Hana Holasová, Křížová 4/105, Brno, 60300
-
- (97) **EP 1747376**
(47) 28.11.2012
(97) 24.11.2005
(51) **F04B 43/073** (2006.01)
(96) 09.05.2005
(96) 05748276.2
(73) Wilden Pump and Engineering LLC, Grand Terrace, CA
92313-5607, US
(72) DISTASO, Chris, Fontana, CA 92336, US
DUNCAN, Gregory, S., Huntington Beach, CA 92646, US
JACK, Robert, F., Riverside, CA 92507, US
- (54) **Systém zpětného rozvodu vzduchu**
(32) 10.05.2004
(31) 842847
(33) US
(86) PCT/US2005/016354
(87) WO 2005/111420
(74) Rott, Růžička & Guttman Patentové, známkové a
advokátní kanceláře, Ing. Ivana Menšíková, Vinohradská
37, Praha 2, 12000
-
- (97) **EP 1753837**
(47) 23.01.2013
(97) 01.12.2005
(51) **C09K 5/04** (2006.01)
F25B 15/00 (2006.01)
C09K 5/08 (2006.01)
C09K 5/10 (2006.01)
(96) 23.05.2005
(96) 05745086.8
(73) BASF SE, 67056 Ludwigshafen, DE
(72) BOESMANN, Andreas, 79252 Stegen, DE
SCHUBERT, Thomas, 79100 Freiburg, DE
- (54) **Použití párů pracovních látek pro absorpční tepelná
čerpadla, absorpční stroje a transformátory tepla**
(32) 21.05.2004
(31) 102004024967
(33) DE
(86) PCT/EP2005/005570
(87) WO 2005/113702
(74) Společná advokátní kancelář Vsetečka Zelený Švorčík
Kalenský a partneři, JUDr. Petr Kalenský, Hálkova 2,
Praha 2, 12000
-
- (97) **EP 1807498**
(47) 28.11.2012
(97) 11.05.2006
(51) **C11D 17/06** (2006.01)
C11D 17/00 (2006.01)
C11D 11/00 (2006.01)
(96) 22.10.2005
(96) 05800573.7
(73) Henkel AG & Co. KGaA, 40589 Düsseldorf, DE
(72) RÄHSE, Wilfried, 40589 Düsseldorf, DE
- (54) **Způsob přípravy granulátů/aglomerátů pro detergentní
prostředky**
(32) 02.11.2004, 29.07.2005
(31) 102004053385, 102005036346
(33) DE, DE
(86) PCT/EP2005/011370

(87) WO 2006/048142
(74) KOREJZOVÁ & SPOL., v.o.s., JUDr. Petra Korejzová,
Korunní 810/104 E, Praha 10, 10100

(74) TRAPLOVÁ HAKR KUBÁT Advokátní a patentová
kancelář, Ing. Eduard Hakr, Přístavní 24, Praha 7, 17000

(97) **EP 1819877**
(47) 09.01.2013
(97) 01.06.2006
(51) **D21H 21/18** (2006.01)
(96) 21.11.2005
(96) 05811227.7
(73) BASF SE, 67056 Ludwigshafen, DE
(72) ESSER, Anton, 67117 Limburgerhof, DE
HÄHNLE, Hans-Joachim, 67435 Neustadt, DE
RÜBENACKER, Martin, 67122 Altrip, DE
SCHALL, Norbert, 67354 Römerberg, DE
DUPUIS, Jacques, 68775 Ketsch, DE
NEUTZNER, Josef, 67434 Neustadt, DE
NIESSNER, Manfred, 67105 Schifferstadt, DE
STURM, Berthold, 67550 Worms, DE

(97) **EP 1864668**
(47) 21.11.2012
(97) 12.12.2007
(51) **A61K 31/573** (2006.01)
A61K 47/48 (2006.01)
A61P 27/00 (2006.01)
A61P 27/02 (2006.01)
(96) 01.06.2006
(96) 06290902.3
(73) Novagali Pharma S.A., 91000 Evry, FR
(72) Rabinovich-Guilatt, Laura, 75015 Paris, FR
Lambert, Grégory, 92290 Chatenaymalabry, FR
(54) **Použití prolečiv pro oční intravitreální aplikaci**
(74) A. Holas & partner Patentová a známková kancelář, Ing.
Mgr. Hana Holasová, Křížová 4/105, Brno, 60300

(54) **Způsob výroby papíru, lepenky a kartonu s vysokou
pevností za sucha**
(32) 23.11.2004
(31) 102004056551
(33) DE
(86) PCT/EP2005/012429
(87) WO 2006/056381
(74) Společná advokátní kancelář Všecka Zelený Švorčík
Kalenský a partneři, JUDr. Petr Kalenský, Hálkova 2,
Praha 2, 12000

(97) **EP 1879509**
(47) 09.01.2013
(97) 16.11.2006
(51) **A61B 17/12** (2006.01)
(96) 09.05.2005
(96) 05739540.2
(73) EndoChoice, Inc., Alpharetta, GA 30009-2089, US
(72) CHAMI, Salah, 3460 Birkerød, DK
(54) **Podvazovací instrument pro použití s endoskopem**
(86) PCT/DK2005/000312
(87) WO 2006/119762
(74) PATENTSERVIS Praha a.s., Na Podkovce 281/10, Praha
4, 14700

(97) **EP 1827672**
(47) 28.11.2012
(97) 22.06.2006
(51) **B01J 8/00** (2006.01)
B01J 8/02 (2006.01)
B01J 8/38 (2006.01)
(96) 12.12.2005
(96) 05818933.3
(73) Haldor Topsoe A/S, 2800 Kgs. Lyngby, DK
(72) ERIKSTRUP, Niels, DK-2000 Frederiksberg, DK
THOMSEN, Soren, Gyde, DK-2800 Kgs. Lyngby, DK
BOE, Michael, DK-2930 Klampenborg, DK
(54) **Reaktor pro katalitickou konverzi reakci**
(32) 17.12.2004
(31) 200401951
(33) DK
(86) PCT/EP2005/013284
(87) WO 2006/063754
(74) Společná advokátní kancelář Všecka Zelený Švorčík
Kalenský a partneři, JUDr. Pavel Zelený, Hálkova 2, Praha
2, 12000

(97) **EP 1892369**
(47) 21.11.2012
(97) 27.02.2008
(51) **E06B 5/16** (2006.01)
E06B 3/70 (2006.01)
E06B 3/76 (2006.01)
(96) 20.08.2007
(96) 07450144.6
(73) Peneder Immobilien GmbH, 4904 Atzbach, AT
(72) Böhm, Alfred, 4053 Haid bei Ansfelden, AT
Halbach, Lutz, 4070 Hinzenbach, AT
(54) **Protipožární zařízení**
(32) 18.08.2006
(31) 6242006 U
(33) AT
(74) Společná advokátní kancelář Všecka Zelený Švorčík
Kalenský a partneři, JUDr. Michal Havlík, Hálkova 2,
Praha 2, 12000

(97) **EP 1855650**
(47) 05.12.2012
(97) 31.08.2006
(51) **A61K 9/06** (2006.01)
A61K 47/32 (2006.01)
A61K 31/4164 (2006.01)
(96) 16.02.2006
(96) 06707447.6
(73) Galderma S.A., 6330 Cham, CH
(72) ZARIF, Leila, F-06530 Peymeinade, FR
PEDRASSI, Gérald, F-83300 Draguignan, FR
BRZOKEWICZ, Alain, F-06560 VALBONNE, FR
(54) **Vodný topický gel vysoké stability na bázi
metronidazolu a způsob přípravy**
(32) 25.02.2005, 15.04.2005
(31) 0501949, 671635 P
(33) FR, US
(86) PCT/EP2006/002074
(87) WO 2006/089804

(97) **EP 1903134**
(47) 05.12.2012
(97) 26.03.2008
(51) **D04H 1/50** (2012.01)
D04H 3/16 (2006.01)
(96) 20.08.2007
(96) 07016270.6
(73) Carl Freudenberg KG, 69469 Weinheim, DE
(72) Marg, Uwe, 68150 Aubure, FR
Grotten, Rober, Dr., 68280 Sundhoffen, FR
Jahn, Ulrich, Dr., 68910 Labaroche, FR
(54) **Elastické rouno a způsob jeho výroby**
(32) 25.09.2006
(31) 102006045616
(33) DE
(74) TRAPLOVÁ HAKR KUBÁT Advokátní a patentová
kancelář, Ing. Eduard Hakr, Přístavní 24, Praha 7, 17000

(97) **EP 1910234**

- | | | | | | |
|------|---|-----------|------|---|-----------|
| (47) | 24.10.2012 | | (51) | G06K 19/077 | (2006.01) |
| (97) | 01.02.2007 | | (96) | 28.08.2006 | |
| (51) | C02F 3/30 | (2006.01) | (96) | 06794373.8 | |
| | B01D 53/22 | (2006.01) | (73) | Smart Packaging Solutions (SPS), 13106 Rousset, FR | |
| | C02F 3/06 | (2006.01) | (72) | ARTIGUE, Olivier, F-83160 La Valette du Var, FR | |
| | C02F 3/00 | (2006.01) | | BOCCIA, Henri, F-13720 Belcodene, FR | |
| (96) | 24.07.2006 | | | BRUNET, Olivier, F-13012 Marseille, FR | |
| (96) | 06761180.6 | | (54) | Elektronický modul a dvojitým komunikačním rozhraním, obzvláště pro čipovou kartu | |
| (73) | Zenon Technology Partnership, Wilmington, Delaware 19801, US | | (32) | 30.08.2005 | |
| (72) | PEETERS, Jeffrey, Gerard, Toronto, Ontario M6P 3A6, CA | | (31) | 0508860 | |
| | BONKOSKI, William, A., Wilmington, Delaware 19808, US | | (33) | FR | |
| | COTE, Pierre, Lucien, Dundas, Ontario L9H 3M6, CA | | (86) | PCT/FR2006/002012 | |
| | HUSAIN, Hidayat, Oakville, Ontario L6H 6J6, CA | | (87) | WO 2007/026077 | |
| | PICKETT, Timothy, Michael, Salt Lake City, Utah 84103, US | | (74) | TRAPLOVÁ HAKR KUBÁT Advokátní a patentová kancelář, Ing. Eduard Hakr, Přístavní 24, Praha 7, 17000 | |
| (54) | Způsob ošetření FGD odtokové vody | | (97) | EP 1932669 | |
| (32) | 25.07.2005, 26.08.2005, 16.11.2005 | | (47) | 21.11.2012 | |
| (31) | 701996 P, 2517322, 736859 P | | (97) | 28.12.2006 | |
| (33) | US, CA, US | | (51) | B41F 31/00 | (2006.01) |
| (86) | PCT/CA2006/001220 | | | B41F 31/02 | (2006.01) |
| (87) | WO 2007/012181 | | | B41F 5/24 | (2006.01) |
| (74) | Čermák a spol., JUDr. Karel Čermák, Elišky Peškové 15/735, Praha 5, 15000 | | | B41F 31/04 | (2006.01) |
| | | | (96) | 26.05.2006 | |
| | | | (96) | 06764351.0 | |
| (97) | EP 1912363 | | (73) | COMEXI GROUP INDUSTRIES, S.A., 17457 Riudellots de la Selva, ES | |
| (47) | 02.01.2013 | | (72) | PUIG VILA, Jordi, E-17457 Riudellots de la Selva (Girona), ES | |
| (97) | 01.02.2007 | | | SAHUN PERES, Jordi, E-17457 Riudellots de la Selva, ES | |
| (51) | H04W 88/10 | (2009.01) | | DAVILA CASITAS, Jordi, E-17457 Riudellots de la Selva (Girona), ES | |
| | H04W 4/10 | (2009.01) | (54) | Způsob tisku a zařízení používající energii vytvrditelné barvy pro flexografickou tiskárnu | |
| (96) | 26.07.2005 | | (32) | 22.06.2005 | |
| (96) | 05772890.9 | | (31) | 200501516 | |
| (73) | ZTE Corporation, Guangdong 518057, CN | | (33) | ES | |
| (72) | HUANG, Chi, ZTE Plaza, Keji Road South, 518057 Shenzhen City, Guangdong Province, CN | | (86) | PCT/ES2006/000298 | |
| | ZHAN, Bei, ZTE Plaza, Keji Road South, 518057 Shenzhen City, Guangdong Province, CN | | (87) | WO 2006/136628 | |
| | DING, Mengjiao, ZTE Plaza, Keji Road South, 518057 Shenzhen City, Guangdong Province, CN | | (74) | Rott, Růžička & Guttmann Patentové, známkové a advokátní kanceláře, JUDr. Ing. Miloslav Hainz, Vinohradská 37, Praha 2, 12000 | |
| | LIU, Jinlong, ZTE Plaza, Keji Road South, 518057 Shenzhen City, Guangdong Province, CN | | | | |
| (54) | Způsob pro zapouzdřování a odpouzdřování skupinové signalizace ve skupinovém systému založeném na CDMA | | (97) | EP 1934391 | |
| (86) | PCT/CN2005/001117 | | (47) | 05.12.2012 | |
| (87) | WO 2007/012220 | | (97) | 19.04.2007 | |
| (74) | Společná advokátní kancelář Všetečka Zelený Švorčík Kalenský a partneři, JUDr. Michal Havlík, Hálkova 2, Praha 2, 12000 | | (51) | D01H 4/40 | (2006.01) |
| | | | | B65H 51/10 | (2006.01) |
| | | | (96) | 12.07.2006 | |
| | | | (96) | 06762540.0 | |
| (97) | EP 1918143 | | (73) | Oerlikon Textile GmbH & Co. KG, 42897 Remscheid, DE | |
| (47) | 12.12.2012 | | (72) | WASSENHOVEN, Heinz-Georg, 41065 Mönchengladbach, DE | |
| (97) | 07.05.2008 | | | PREUTENBORBECK, Maximilian, 41065 Mönchengladbach, DE | |
| (51) | B60J 7/06 | (2006.01) | | OEHL, Wilhelm, 41812 Erkelenz, DE | |
| | B60J 7/12 | (2006.01) | (54) | Odtahovací zařízení pro odtahování nitě pro textilní stroj vyrábějící křížové cvčky | |
| (96) | 24.10.2007 | | (32) | 07.10.2005 | |
| (96) | 07020776.6 | | (31) | 102005048041 | |
| (73) | TSE Trailer-System-Engineering GmbH & Co. KG, 72365 Ratshausen, DE | | (33) | DE | |
| (72) | Seifritz, Harald, 82229 Seefeld, DE | | (86) | PCT/EP2006/006792 | |
| (54) | Uspořádání plachtové střechy užitkového vozidla | | (87) | WO 2007/042087 | |
| (32) | 04.11.2006 | | (74) | Společná advokátní kancelář Všetečka Zelený Švorčík Kalenský a partneři, JUDr. Otakar Švorčík, Hálkova 2, Praha 2, 12000 | |
| (31) | 102006052065 | | | | |
| (33) | DE | | | | |
| (74) | TRAPLOVÁ HAKR KUBÁT Advokátní a patentová kancelář, Ing. Eduard Hakr, Přístavní 24, Praha 7, 17000 | | | | |
| (97) | EP 1932104 | | (97) | EP 1945576 | |
| (47) | 07.11.2012 | | (47) | 21.11.2012 | |
| (97) | 08.03.2007 | | (97) | 03.05.2007 | |

- | | | | | | |
|------|---|-----------|------|--|-----------|
| (51) | C02F 1/461 | (2006.01) | (47) | 30.01.2013 | |
| | H01M 4/04 | (2006.01) | (97) | 05.07.2007 | |
| | C25B 11/04 | (2006.01) | (51) | A61P 35/00 | (2006.01) |
| (96) | 23.10.2006 | | | A61K 31/4745 | (2006.01) |
| (96) | 06807483.0 | | | A61K 31/519 | (2006.01) |
| (73) | APR Nanotechnologies S.A., 6828 Balerna, CH | | | A61K 31/437 | (2006.01) |
| (72) | CHEN, Yongge, Dr., Guangzhou Guangdong 510030, CN
DE NONI, Roberto, I-31010 Fregona, IT | | | A61K 31/444 | (2006.01) |
| (54) | Zařízení obsahující elektrodu s nanopovrchovou úpravou pro přípravu vysoce stabilního vodného roztoku a způsob přípravy tohoto vodného roztoku | | | A61K 31/496 | (2006.01) |
| (32) | 28.10.2005, 28.06.2006 | | | A61K 31/4985 | (2006.01) |
| (31) | PN20050079, MI20061252 | | | A61K 31/5025 | (2006.01) |
| (33) | IT, IT | | (96) | 22.12.2006 | |
| (86) | PCT/EP2006/067676 | | (96) | 06845939.5 | |
| (87) | WO 2007/048772 | | (73) | ARIAD PHARMACEUTICALS, INC., Cambridge, MA
02139-4234, US | |
| (74) | Rott, Růžička & Guttmann Patentové, známkové a advokátní kanceláře, Ing. Jana Fuchsová, Vinohradská 37, Praha 2, 12000 | | (72) | ZOU, Dong, Concord, MA 01742, US
HUANG, Wei-sheng, Acton, MA 01720, US
THOMAS, R., Mathew, Sharon, MA 02067, US
ROMERO, Jan Antoinette, C., Somerville, MA 02144, US
QI, Jiwei, West Roxbury, MA 02132, US
WANG, Yihan, Newton, MA 02460, US
ZHU, Xiaotian, Newton, MA 02465, US
SHAKESPEARE, William, C., Southborough, MA 01772, US
SUNDARAMOORTHY, Rajeswari, Watertown, MA 02472, US
METCALF, Chester, A., III, Needham, MA 02492, US
DALGARNO, David, C., Brookline, MA 02465, US
SAWYER, Tomi, K., Southborough, MA 01772, US | |
| (97) | EP 1945686 | | (54) | Bicyklické heteroarylové sloučeniny | |
| (47) | 29.08.2012 | | (32) | 23.12.2005, 23.12.2005, 03.01.2006, 08.05.2006,
25.07.2006 | |
| (97) | 10.05.2007 | | (31) | 754000 P, 753962 P, 756089 P, 798472 P, 833191 P | |
| (51) | C08F 290/14 | (2006.01) | (33) | US, US, US, US, US | |
| | C08L 51/00 | (2006.01) | (86) | PCT/US2006/048758 | |
| | C08F 265/04 | (2006.01) | (87) | WO 2007/075869 | |
| | C08F 291/00 | (2006.01) | (74) | TRAPLOVÁ HAKR KUBÁT Advokátní a patentová kancelář, Ing. Eduard Hakr, Přístavní 24, Praha 7, 17000 | |
| | C08K 5/00 | (2006.01) | | | |
| (96) | 23.10.2006 | | (97) | EP 1973824 | |
| (96) | 06809148.7 | | (47) | 05.12.2012 | |
| (73) | COATEX S.A.S., 69730 Genay, FR | | (97) | 26.07.2007 | |
| (72) | OMYA DEVELOPMENT AG, 4665 Oftringen, CH | | (51) | B65H 7/12 | (2006.01) |
| (72) | MONGOIN, Jacques, F-69650 Quincieux, FR | | | B25J 13/08 | (2006.01) |
| | BURI, Matthias, CH-4852 Rothrist, CH | | | B21D 43/24 | (2006.01) |
| | GANE, Patrick, CH-4852 Rothrist, CH | | | B21D 43/10 | (2006.01) |
| | GUERRET, Olivier, F-69890 La Tour De Salvagny, FR | | | B21D 43/11 | (2006.01) |
| | ROUSSET, Jacky, F-01990 Baneins, FR | | | B25J 5/02 | (2006.01) |
| (54) | Postup výroby rázuvzdorné termoplastické pryskyřice | | | B25J 9/04 | (2006.01) |
| (32) | 04.11.2005 | | (96) | 04.01.2007 | |
| (31) | 0511274 | | (96) | 07700058.6 | |
| (33) | FR | | (73) | Trumpf Maschinen Austria GmbH & CO. KG., 4061
Pasching, AT | |
| (86) | PCT/IB2006/003054 | | (72) | THEIS, Helmut, A-4540 Pfarrkirchen, AT
WALTER, Otto, A-4614 Marchtrenk, AT
STRASSER, Hagen, A-4061 Pasching, AT | |
| (87) | WO 2007/052122 | | (54) | Ohybový lis se zásobovacím zařízením a způsob jeho provozování | |
| (74) | Rott, Růžička & Guttmann Patentové, známkové a advokátní kanceláře, Ing. Václav Krmenčík, Vinohradská 37, Praha 2, 12000 | | (32) | 19.01.2006 | |
| (97) | EP 1971490 | | (31) | 822006 | |
| (47) | 21.11.2012 | | (33) | AT | |
| (97) | 12.07.2007 | | (86) | PCT/AT2007/000001 | |
| (51) | B41N 7/00 | (2006.01) | (87) | WO 2007/082323 | |
| | B41F 31/26 | (2006.01) | (74) | Společná advokátní kancelář Všeťečka Zelený Švorčík
Kalenský a partneři, JUDr. Otakar Švorčík, Hálkova 2,
Praha 2, 12000 | |
| | B41N 1/16 | (2006.01) | | | |
| (96) | 30.12.2006 | | (97) | EP 1976863 | |
| (96) | 06846883.4 | | (47) | 12.12.2012 | |
| (73) | Performance Roll Processing, LLC, Gastonia NC 28054, US | | (97) | 28.06.2007 | |
| (72) | BARR, George, A., Denver, NC 28037, US | | (51) | A61K 38/12 | (2006.01) |
| | KELLAR, Franz, W., Gastonia, NC 28056, US | | (96) | 21.12.2006 | |
| | FAULKNER, Donald, G., Charlotte, NC 28277, US | | | | |
| | SIEGENTHALER, Walter, Cornelius, NC 28031, US | | | | |
| (54) | Tiskový válec s povlakem a způsob pro něj | | | | |
| (32) | 30.12.2005, 15.09.2006 | | | | |
| (31) | 766080 P, 844819 P | | | | |
| (33) | US, US | | | | |
| (86) | PCT/US2006/062772 | | | | |
| (87) | WO 2007/079426 | | | | |
| (74) | Společná advokátní kancelář Všeťečka Zelený Švorčík
Kalenský a partneři, JUDr. Michal Havlík, Hálkova 2,
Praha 2, 12000 | | | | |
| (97) | EP 1973545 | | | | |

(96) 06842187.4
(73) Novabiotics Limited, Craibstone Aberdeen AB21 9TR, GB
(72) O'NEIL, Deborah, Aberdeen AB21 9TR, GB
(54) **CYKlickÉ ANTIMIKROBIÁLNÍ PEPTIDY**
(32) 22.12.2005, 24.02.2006
(31) 0526120, 776505 P
(33) GB, US
(86) PCT/GB2006/004890
(87) WO 2007/072037
(74) A. Holas & partner Patentová a známková kancelář, Ing. Mgr. Hana Holasová, Křížová 4/105, Brno, 60300

(97) **EP 2007987**
(47) 28.11.2012
(97) 01.11.2007
(51) **F04B 43/073** (2006.01)
(96) 06.04.2007
(96) 07760277.9
(73) Wilden Pump and Engineering LLC, Grand Terrace, CA 92313-5607, US
(72) DIETZSCH, Curtis W., Moreno Valley, CA 92551, US
DUNCAN, Greg S., Huntington Beach, CA 92646, US
LENT, Gary K., Rancho Cucamonga, CA 91739, US
(54) **Vzduchem poháněné čerpadlo s řízením výkonu**
(32) 19.04.2006
(31) 407878
(33) US
(86) PCT/US2007/066178
(87) WO 2007/124259
(74) Rott, Růžička & Guttman Patentové, známkové a advokátní kanceláře, JUDr. Ing. Miloslav Hainz, Vinohradská 37, Praha 2, 12000

(97) **EP 2024784**
(47) 05.12.2012
(97) 13.12.2007
(51) **G02F 1/1333** (2006.01)
G02F 1/139 (2006.01)
G02F 1/1343 (2006.01)
G02F 1/1335 (2006.01)
G02F 1/1337 (2006.01)
(96) 07.06.2007
(96) 07733096.7
(73) ZINK TECHNOLOGIES LIMITED, Stratford-Upon-Avon Warwickshire CV37 6JG, GB
(72) MOTTRAM, Nigel, Glasgow G1 1XH, GB
DAVIDSON, Andrew, Glasgow G1 1XH, GB
(54) **Multistabilní reflexní zařízení s tekutými krystaly**
(32) 07.06.2006
(31) 0611141
(33) GB
(86) PCT/GB2007/002084
(87) WO 2007/141525
(74) Společná advokátní kancelář Všeťečka Zelený Švorčík Kalenský a partneři, JUDr. Michal Havlík, Hálkova 2, Praha 2, 12000

(97) **EP 2033629**
(47) 14.11.2012
(97) 11.03.2009
(51) **A61K 9/14** (2006.01)
A61K 31/41 (2006.01)
(96) 23.12.2005
(96) 08165631.6
(73) KRKA, 8501 Novo mesto, SI
(72) Vrbinc, Miha, 8000, Novo Mesto, SI
Slanc Vovk, Janika, 1000, Ljubljana, SI
Rangus, Marija, 8310, Sentjernej, SI
Zupancic, Silvo, 8000, Novo Mesto, SI
Bevec, Franci, 8210, Trebnje, SI
Cernosa, Lidija, 8311, Kostanjevica Na Krki, SI

(54) **Způsob přípravy farmaceutického prostředku obsahujícího valsartan**
(32) 24.12.2004, 01.03.2005
(31) 04030782, 05004433
(33) EP, EP
(74) PATENTSERVIS Praha a.s., Na Podkovce 281/10, Praha 4, 14700

(97) **EP 2044552**
(47) 14.11.2012
(97) 22.11.2007
(51) **B23K 26/14** (2006.01)
B41M 5/26 (2006.01)
F41A 21/22 (2006.01)
F41A 35/00 (2006.01)
F42B 33/14 (2006.01)
B44C 1/22 (2006.01)
G06K 1/12 (2006.01)
G09F 7/16 (2006.01)

(96) 11.05.2007
(96) 07719230.0
(73) Keit Ltd., 1712 Sofia, BG
Zhelev, Zhivko, 1712 Sofia, BG
Zhelev, Arkadiush, 1712 Sofia, BG
(72) ZHELEV, Zhivko, 1712 Sofia, BG
ZHELEV, Arkadiush, 1712 Sofia, BG
(54) **Způsob a zařízení pro ochranu a kontrolu originality produktů a elektronicky čitelný certifikát o ní**
(32) 11.05.2006
(31) 10954106
(33) BG
(86) PCT/BG2007/000008
(87) WO 2007/131307
(74) Společná advokátní kancelář Všeťečka Zelený Švorčík Kalenský a partneři, JUDr. Michal Havlík, Hálkova 2, Praha 2, 12000

(97) **EP 2053172**
(47) 28.11.2012
(97) 29.04.2009
(51) **E04B 1/68** (2006.01)
(96) 27.10.2008
(96) 08105663.2
(73) MIGUA Fugensysteme GmbH & Co. KG., 42489 Wülfrath, DE
(72) Wolf, Andreas, 45145 Essen, DE
(54) **Zařízení k překlenutí dilatační spáry s povrstveným povrchem**
(32) 25.10.2007
(31) 102007051426
(33) DE
(74) Společná advokátní kancelář Všeťečka Zelený Švorčík Kalenský a partneři, JUDr. Michal Havlík, Hálkova 2, Praha 2, 12000

(97) **EP 2060374**
(47) 10.10.2012
(97) 20.05.2009
(51) **E04C 2/04** (2006.01)
B28B 1/00 (2006.01)
B28B 19/00 (2006.01)
(96) 07.11.2008
(96) 08019506.8
(73) Greisel Bauelemente GmbH, 91555 Feuchtwangen, DE
(72) Liebert, Manfred, 86485 Biberbach, DE
(54) **Výrobní linka pro dvouvrstvé prvky pro zdění**
(32) 13.11.2007
(31) 102007053975
(33) DE
(74) Čermák a spol., JUDr. Karel Čermák, Elišky Peškové 15/735, Praha 5, 15000

(97) EP 2062400	(51) B29B 17/00	(2006.01)
(47) 14.11.2012	B29B 17/02	(2006.01)
(97) 20.03.2008	B03B 9/06	(2006.01)
(51) H04L 12/56 (2006.01)	(96) 13.07.2007	
H04L 29/06 (2006.01)	(96) 07786048.4	
(96) 03.09.2007	(73) Adamec, Thomas, 90480 Nürnberg, DE	
(96) 07802090.6	(72) Adamec, Thomas, 90480 Nürnberg, DE	
(73) Rohde & Schwarz GmbH & Co. KG, 81671 München, DE	(54) Způsob drčení kompozitních materiálů	
(72) GRUBER, Ingo, 80634 München, DE	(32) 27.07.2006	
LANGGUTH, Torsten, 82008 Unterhaching, DE	(31) 102006034692	
SCHOBER, Henrik, 85457 Würth, DE	(33) DE	
(54) Způsob a systém adresování a směrování při kódovaném komunikačním styku	(86) PCT/EP2007/006220	
(32) 14.09.2006, 12.01.2007	(87) WO 2008/011993	
(31) 102006043156, 102007001831	(74) Čermák a spol., JUDr. Karel Čermák, Elišky Peškové 15/735, Praha 5, 15000	
(33) DE, DE		
(86) PCT/EP2007/007675	(97) EP 2096609	
(87) WO 2008/031515	(47) 21.11.2012	
(74) Čermák a spol., JUDr. Karel Čermák, Elišky Peškové 15/735, Praha 5, 15000	(97) 02.09.2009	
	(51) G08B 15/02 (2006.01)	
	F41H 9/04 (2006.01)	
	F41H 11/06 (2006.01)	
	F41H 9/06 (2006.01)	
	(96) 23.04.2008	
	(96) 08103670.9	
	(73) Martin Professional A/S, 8200 Aarhus N, DK	
	(72) Scully, Nick, Louth, Lincolnshire LN11 9XP, GB	
	(54) Systém k zastrašování vetřelců	
	(32) 26.02.2008	
	(31) 200800265	
	(33) DK	
	(74) Společná advokátní kancelář Vsetečka Zelený Švorčík Kalenský a partneři, JUDr. Michal Havlík, Hálkova 2, Praha 2, 12000	
(97) EP 2071917	(97) EP 2099784	
(47) 21.11.2012	(47) 12.12.2012	
(97) 03.04.2008	(97) 12.06.2008	
(51) A61J 1/05 (2006.01)	(51) C07D 401/12 (2006.01)	
A61J 1/20 (2006.01)	C07D 207/38 (2006.01)	
(96) 28.09.2007	A61K 31/4025 (2006.01)	
(96) 07848800.4	A61P 25/00 (2006.01)	
(73) Infa S.A., 6850 Mendrisio, CH	(96) 22.10.2007	
(72) MAGRI, Paolo, 6850 Mendrisio, CH	(96) 07871196.7	
VILLANI, Flavio, 6850 Mendrisio, CH	(73) Eli Lilly & Company, Indianapolis, IN 46285, US	
(54) Obalový systém farmaceutických prostředků obsahujících Tacrolimus a jiné vysoce účinné léky.	(72) SCHAUS, John Mehnert, Zionsville, Indiana 46077, US	
(32) 29.09.2006, 29.03.2007	HEATH, Perry Clark, Indianapolis, Indiana 46217, US	
(31) MI20061881, MI20070635	(54) 1,5-difenyl-3-pyridinylamino-1,5-dihydroiyyrrolidin-2-ony jako modulatory receptoru CBI	
(33) IT, IT	(32) 23.10.2006	
(86) PCT/IB2007/002857	(31) 862540 P	
(87) WO 2008/038126	(33) US	
(74) PATENTSERVIS Praha a.s., Na Podkovce 281/10, Praha 4, 14700	(86) PCT/US2007/082041	
	(87) WO 2008/070305	
	(74) Společná advokátní kancelář Vsetečka Zelený Švorčík Kalenský a partneři, JUDr. Otakar Švorčík, Hálkova 2, Praha 2, 12000	
(97) EP 2074327	(97) EP 2113353	
(47) 05.12.2012	(47) 21.11.2012	
(97) 24.04.2008	(97) 04.11.2009	
(51) F04B 37/14 (2006.01)	(51) B28B 7/00 (2006.01)	
F04B 39/00 (2006.01)	(96) 16.04.2009	
F04D 17/16 (2006.01)	(96) 09397512.6	
F04D 19/04 (2006.01)	(73) Elematic Oy Ab, 37801 Toijala, FI	
F04D 29/66 (2006.01)	(72) Yli-Äyhö, Jukka, 37800 Toijala, FI	
F16F 15/04 (2006.01)	Vappula, Kari, 37800 Toijala, FI	
(96) 18.10.2007	(54) Konstrukce boční stěny odlévací formy	
(96) 07824857.2	(32) 29.04.2008	
(73) Edwards Limited, Crawley, West Sussex RH10 9LW, GB	(31) 20085388	
(72) BREWSTER, Barrie Dudley, Burgess Hill West Sussex RH15 9TT, GB	(33) FI	
WAYE, Andrew, Burgess Hill West Sussex RH15 9TT, GB		
(54) Izolátor vibrací		
(32) 19.10.2006		
(31) 0620723		
(33) GB		
(86) PCT/GB2007/050645		
(87) WO 2008/047168		
(74) Společná advokátní kancelář Vsetečka Zelený Švorčík Kalenský a partneři, JUDr. Otakar Švorčík, Hálkova 2, Praha 2, 12000		
(97) EP 2089201		
(47) 12.09.2012		
(97) 31.01.2008		

(74) Rott, Růžička & Guttmann Patentové, známkové a advokátní kanceláře, JUDr. Ing. Miloslav Hainz, Vinohradská 37, Praha 2, 12000

(97) **EP 2139479**

(47) 12.12.2012

(97) 25.09.2008

(51) **A61K 31/451** (2006.01)

C07D 211/20 (2006.01)

A61P 25/24 (2006.01)

A61P 25/28 (2006.01)

(96) 14.03.2008

(96) 08715618.8

(73) H. Lundbeck A/S, 2500 Valby, DK

(72) STENSBO, Tine, Bryan, DK-3500 Vaerlose, DK

MILLER, Silke, Monroe, New York 10950, US

(54) **4-[2-(4-METHYLPHENYLSULFANYL) FENYL] PIPERIDIN S KOMBINOVANOU INHIBICÍ ZPĚTNÉHO ODČERPÁVÁNÍ SEROTONINU A NOREPINEFRINU PRO LÉČENÍ ADHD, MELANCHOLIE LÉČENÍ VZDORUJÍCÍ DEPRESE NEBO REZIDUÁLNÍCH DEPRESIVNÍCH SYMPTOMŮ**

(32) 20.03.2007, 15.06.2007

(31) 200700423, PCT/DK2007/050076

(33) DK, DK

(86) PCT/DK2008/050064

(87) WO 2008/113360

(74) Společná advokátní kancelář Všečeka Zelený Švorčík Kalenský a partneři, JUDr. Michal Havlík, Hálkova 2, Praha 2, 12000

(97) **EP 2144639**

(47) 22.08.2012

(97) 06.11.2008

(51) **A61L 27/38** (2006.01)

C12N 5/077 (2010.01)

(96) 10.12.2007

(96) 07851999.8

(73) Stem Cells Spin S.A., 51-140 Wrocław, PL

(72) CEGIELSKI, Marek, PL-51-140 Wrocław, PL

BOCHNIA, Marek, PL-51-17 Wrocław, PL

CALKOSINSKI, Ireneusz, PL-52-129 Wrocław, PL

DZIEWISZEK, Wojciech, PL-51-173 Wrocław, PL

(54) **Nová linie kmenových buněk a její použití**

(32) 25.04.2007, 11.08.2007

(31) 38228707, 38313407

(33) PL, PL

(86) PCT/PL2007/000080

(87) WO 2008/133536

(74) Inventia s.r.o., RNDr. Kateřina Hartvichová, Na Bělidle 3, Praha 5, 15000

(97) **EP 2148594**

(47) 28.11.2012

(97) 13.11.2008

(51) **A47D 13/02** (2006.01)

(96) 22.04.2008

(96) 08735347.0

(73) Schachtner Vermögensverwaltungs GmbH & Co. KG, 35043 Marburg - Schröck, DE

(72) Schachtner, Petra, 35043 Marburg, DE

(54) **Nosící zařízení**

(32) 27.04.2007

(31) 202007006204 U

(33) DE

(86) PCT/EP2008/003209

(87) WO 2008/135156

(74) Společná advokátní kancelář Všečeka Zelený Švorčík Kalenský a partneři, JUDr. Michal Havlík, Hálkova 2, Praha 2, 12000

(97) **EP 2155483**

(47) 12.12.2012

(97) 04.12.2008

(51) **B65D 1/02** (2006.01)

B65D 79/00 (2006.01)

(96) 21.05.2008

(96) 08756049.6

(73) Plastipak Packaging, Inc., Plymouth, MI 48170, US

(72) PEDMO, Marc, A., Litchfield, Ohio 44253, US

MILLER, James, J., Barberton, OH 44203, US

(54) **Základna plastové nádoby**

(32) 26.05.2007

(31) 754278

(33) US

(86) PCT/US2008/064361

(87) WO 2008/147810

(74) UNIPATENT, Ing. Jiří Chlustina, Jana Masaryka 43-47, Praha 2, 12000

(97) **EP 2155569**

(47) 26.12.2012

(97) 30.10.2008

(51) **B65D 19/02** (2006.01)

B65D 19/44 (2006.01)

B65D 85/76 (2006.01)

(96) 11.04.2008

(96) 08741626.9

(73) Friesland Brands B.V., 3818 LE Amersfoort, NL

(72) VAN BEEM, Sybren, Bram, NL-7701 ME Dedemsvaart, NL

(54) **Převavní paleta pro převoz množství sýrů zrajících ve fólii**

(32) 20.04.2007

(31) 1033725

(33) NL

(86) PCT/NL2008/050205

(87) WO 2008/130227

(74) PATENTSERVIS Praha a.s., Na Podkovce 281/10, Praha 4, 14700

(97) **EP 2158599**

(47) 05.12.2012

(97) 04.12.2008

(51) **H01H 35/34** (2006.01)

H01H 35/26 (2006.01)

(96) 29.05.2007

(96) 07725614.7

(73) Norgren GmbH, 46519 Alpen, DE

(72) BAIER, Roland, 73730 Esslingen, DE

PFUND, Stefan, 71364 Winnenden, DE

(54) **Tlakový spínač s integrovanou membránou a spínač**

(86) PCT/EP2007/004719

(87) WO 2008/145150

(74) Společná advokátní kancelář Všečeka Zelený Švorčík Kalenský a partneři, JUDr. Michal Havlík, Hálkova 2, Praha 2, 12000

(97) **EP 2158817**

(47) 05.12.2012

(97) 03.03.2010

(51) **A24D 1/02** (2006.01)

(96) 21.02.2008

(96) 09175740.1

(73) Schweitzer-Mauduit International, Inc., Alpharetta, GA 30022, US

(72) Hampl, Jr., Vladimir, Roswell, GA 30076, US

Gu, Alice, Johns Creek, GA 30097, US

Rossi-Espagnet, James, Sayreville, NJ 08872, US

(54) **Tabákový výrobek se sníženou náchylností ke vznícení**

(32) 23.02.2007

(31) 903018 P

(33) US		(97) EP 2174415	
(74) Ing. Dobroslav Musil, patentová kancelář, Ing. Dobroslav Musil, Cejl 38, Brno, 60200		(47) 05.12.2012	
		(97) 05.02.2009	
		(51) H03H 7/48	(2006.01)
(97) EP 2160501		(96) 16.07.2008	
(47) 28.11.2012		(96) 08775157.4	
(97) 31.12.2008		(73) THALES, 92200 Neuilly-sur-Seine, FR	
(51) E05F 15/20	(2006.01)	(72) DARGES, Bernard, F-95320 Saint Leu La Foret, FR	
B62D 25/12	(2006.01)	(54) Propojovací zařízení pro průmyslové vysokofrekvenční generátory	
G01S 13/93	(2006.01)	(32) 02.08.2007	
E05F 15/00	(2006.01)	(31) 0705669	
(96) 25.06.2008		(33) FR	
(96) 08761370.9		(86) PCT/EP2008/059338	
(73) Valeo Sécurité Habitable, 94042 Créteil Cedex, FR		(87) WO 2009/016036	
(72) GEHIN, Frédéric, F-94012 Creteil Cedex, FR		(74) PATENTSERVIS Praha a.s., Na Podkovce 281/10, Praha 4, 14700	
(54) Bezpečný způsob automatického uzavírání zadních dvířek automobilového vozidla			
(32) 25.06.2007			
(31) 0704549			
(33) FR		(97) EP 2176093	
(86) PCT/EP2008/058094		(47) 14.11.2012	
(87) WO 2009/000861		(97) 05.02.2009	
(74) TRAPLOVÁ HAKR KUBÁT Advokátní a patentová kancelář, Ing. Eduard Hakr, Přístavní 24, Praha 7, 17000		(51) B60R 19/56	(2006.01)
		B60R 19/52	(2006.01)
		B60R 19/24	(2006.01)
		(96) 16.07.2008	
		(96) 08826835.4	
(97) EP 2170900		(73) Compagnie Plastic Omnium, 69007 Lyon, FR	
(47) 12.12.2012		(72) DELAVALLE, Dominique, F-01160 Pont D'Ain, FR	
(97) 05.02.2009		ROUSSEL, Thierry, F-52500 Montesson, FR	
(51) C07D 491/22	(2006.01)	MALTESTE, Stéphane, F-01800 Meximieux, FR	
(96) 22.07.2008		(54) OCHRANNÝ KRYT NÁRAZNÍKU	
(96) 08786333.8		(32) 16.07.2007	
(73) SIGMA-TAU Industrie Farmaceutica Riunite S.p.A., 00144 Rome, IT		(31) 0756520	
(72) CABRI, Walter, I-20089 Rozzano (mi), IT		(33) FR	
MARZI, Mauro, 00060 Civitella San Paolo (Roma), IT		(86) PCT/FR2008/051336	
GIORGI, Fabrizio, I-00040 Ardea (rm), IT		(87) WO 2009/016302	
BADALONI, Elena, I-00139 Roma, IT		(74) Rott, Růžička & Guttman Patentové, známkové a advokátní kanceláře, Ing. Ivana Menšíková, Vinohradská 37, Praha 2, 12000	
ARMAROLI, Silvia, I-44020 Gallo Poggio Renatico (fe), IT			
MARAZZI, Giuseppe, I-20143 Milano, IT			
(54) Krystalická forma 7-(dimethoxy-methyl)camptothecinu, její použití jako meziprojektu a produkty z ní získané		(97) EP 2200616	
(32) 01.08.2007		(47) 26.12.2012	
(31) 07113597		(97) 26.02.2009	
(33) EP		(51) A61K 31/522	(2006.01)
(86) PCT/EP2008/059597		A61K 31/519	(2006.01)
(87) WO 2009/016068		A61P 25/28	(2006.01)
(74) INPARTNERS GROUP, Ing. Bc. Ivan Lukšiček, Lidická 51/707, Brno, 60200		(96) 22.08.2008	
		(96) 08794174.6	
		(73) AstraZeneca AB, 151 85 Södertälje, SE	
		(72) ERIKSSON, Hakan, S-151 85 Södertälje, SE	
		POEWE, Werner, A-6020 Innsbruck, AT	
		(54) MIPO inhibitory pro léčení Huntingtonovy choroby a multisystémové atrofie	
(97) EP 2171261		(32) 23.08.2007, 23.08.2007	
(47) 21.11.2012		(31) 957525 P, 957523 P	
(97) 05.02.2009		(33) US, US	
(51) F03B 11/04	(2006.01)	(86) PCT/SE2008/050950	
F03B 11/00	(2006.01)	(87) WO 2009/025618	
F03B 3/12	(2006.01)	(74) TRAPLOVÁ HAKR KUBÁT Advokátní a patentová kancelář, Ing. Eduard Hakr, Přístavní 24, Praha 7, 17000	
F03B 1/04	(2006.01)		
(96) 23.07.2008			
(96) 08826846.1			
(73) Alstom Hydro France, 92300 Levallois Perret, FR			
(72) MAZZOUJI, Farid, F-38210 Vourey, FR			
TRAVERSAZ, Monique, F-38610 Gieres, FR			
(54) Hydraulický stroj zahrnující prostředky na vstřikování proudu odebraného z hlavního proudu		(97) EP 2218835	
(32) 23.07.2007		(47) 31.10.2012	
(31) 0705332		(97) 18.08.2010	
(33) FR		(51) E02F 9/08	(2006.01)
(86) PCT/FR2008/051385		(96) 12.02.2010	
(87) WO 2009/016315		(96) 10447007.5	
(74) A. Holas & partner Patentová a známková kancelář, Ing. Mgr. Hana Holasová, Křížová 4/105, Brno, 60300		(73) Toine Brock Constructie/Mechanisatie B.V., 5061KE Oisterwijk, NL	
		(72) Didden, Luc, 2430 Laakdal, BE	

(54) **Lopatový nakladač se dvěma kloubově zavěšenými rámy**
(47) 12.02.2009, 10.08.2009
(31) 200900079, 200900481
(33) BE, BE
(74) PATENTSERVIS Praha a.s., Na Podkovce 281/10, Praha 4, 14700

(97) **EP 2222648**
(47) 09.01.2013
(97) 28.05.2009
(51) *C07D 239/48* (2006.01)
A61K 31/505 (2006.01)
A61P 11/00 (2006.01)
A61P 17/00 (2006.01)
A61P 27/14 (2006.01)
A61P 31/00 (2006.01)
A61P 35/00 (2006.01)
C07D 239/49 (2006.01)
C07D 401/10 (2006.01)
C07D 401/12 (2006.01)
C07D 403/10 (2006.01)
C07D 403/12 (2006.01)
C07D 417/10 (2006.01)

(96) 21.11.2008
(96) 08851708.1
(73) AstraZeneca AB, 151 85 Södertälje, SE
Dainippon Sumitomo Pharma Co., Ltd., Osaka 541-8524, JP

(72) BENNETT, Nicholas, J., Loughborough, Leicestershire LE11 5RH, GB
MCINALLY, Thomas, Loughborough, Leicestershire LE11 5RH, GB
MOCHEL, Tobias, Loughborough, Leicestershire LE11 5RH, GB
THOM, Stephen, Loughborough, Leicestershire LE11 5RH, GB
TIDĚN, Anna-Karin, Loughborough Leicestershire LE11 5RH, GB

(54) **Pyrimidinové deriváty pro léčbu astmatu, COPD, alergické rhinitis, alergické konjunktivitidy, atopické dermatitidy, nádorů, hepatitidy B, hepatitidy C, HIV, HPV, bakteriálních infekcí, a dermatózy**
(32) 22.11.2007, 14.12.2007
(31) 0702577, 13699 P
(33) SE, US
(86) PCT/SE2008/051334
(87) WO 2009/067081
(74) TRAPLOVÁ HAKR KUBÁT Advokátní a patentová kancelář, Ing. Eduard Hakr, Přístavní 24, Praha 7, 17000

(97) **EP 2235074**
(47) 12.12.2012
(97) 30.07.2009
(51) *C08F 210/06* (2006.01)
C08K 5/00 (2006.01)
C08K 3/00 (2006.01)
C08K 5/3437 (2006.01)

(96) 20.01.2009
(96) 09704117.2
(73) Borealis Technology OY, 06101 Porvoo, FI
(72) RUEMER, Franz, A-4222 St. Georgen/gusen, AT
(54) **Barevná polypropylenová kompozice s vysokým obsahem beta - modifikace**
(32) 21.01.2008
(31) 08100674
(33) EP
(86) PCT/EP2009/050576
(87) WO 2009/092700
(74) Společná advokátní kancelář Vsetečka Zelený Švorčík Kalenský a partneři, JUDr. Otakar Švorčík, Hálkova 2, Praha 2, 12000

(97) **EP 2252575**
(47) 19.12.2012
(97) 17.09.2009
(51) *C07C 217/48* (2006.01)
C07C 219/22 (2006.01)
A61K 31/135 (2006.01)
A61K 31/24 (2006.01)

(96) 30.01.2009
(96) 09720924.1
(73) Oroxcell, 93230 Romainville, FR
Denis, Alexis, 75011 Paris, FR
(72) DENIS, Alexis, F-75011 Paris, FR
PACHOT, Jean, F-94210 La Varenne, FR
DINI, Christophe, F-91220 Le Plessis-Pâte, FR
(54) **Deriváty 2-amino-2-fenylalkanolu, jejich příprava a farmaceutické přípravky, které je obsahují**
(32) 31.01.2008, 30.07.2008
(31) 0800521, 84829
(33) FR, US
(86) PCT/FR2009/000106
(87) WO 2009/112703
(74) Společná advokátní kancelář Vsetečka Zelený Švorčík Kalenský a partneři, JUDr. Michal Havlík, Hálkova 2, Praha 2, 12000

(97) **EP 2256426**
(47) 28.11.2012
(97) 01.12.2010
(51) *F24D 19/00* (2006.01)
F24D 19/08 (2006.01)
F28D 1/03 (2006.01)
F28F 9/26 (2006.01)
F28F 9/02 (2006.01)

(96) 18.05.2010
(96) 10163063.0
(73) Caradon Stelrad B.V., 2200 Herantals, BE
(72) Berthet, Sylvain, 3190 Boortmeerbeek, BE
Grauls, Roger, 3971 Heppen, BE

(54) **Deskové topné těleso**
(32) 18.05.2009
(31) 202009007148 U
(33) DE
(74) Společná advokátní kancelář Vsetečka Zelený Švorčík Kalenský a partneři, JUDr. Michal Havlík, Hálkova 2, Praha 2, 12000

(97) **EP 2257156**
(47) 26.12.2012
(97) 03.09.2009
(51) *A01N 25/04* (2006.01)
A01N 43/38 (2006.01)

(96) 17.02.2009
(96) 09715753.1
(73) Bayer CropScience Aktiengesellschaft, 40789 Monheim, DE
(72) VERMEER, Ronald, 40789 Monheim, DE
EBERHARD, Manuela, 51371 Leverkusen, DE
KÜHNHOLD, Jürgen, 51467 Bergisch Gladbach, DE
(54) **Koncentráty olejových suspenzí**
(32) 25.02.2008
(31) 08151880
(33) EP
(86) PCT/EP2009/001087
(87) WO 2009/106247
(74) TRAPLOVÁ HAKR KUBÁT Advokátní a patentová kancelář, Ing. Eduard Hakr, Přístavní 24, Praha 7, 17000

(97) **EP 2273004**
(47) 26.12.2012
(97) 12.01.2011
(51) *D06F 43/06* (2006.01)
(96) 09.07.2009

- (96) 09165034.1
(73) Elozo Oy, 66440 Tervajoki, FI
(72) Pirhonen, Mikko, 13720 Parola, FI
Parkkali, Markus, 66400 Laihia, FI
(54) **Čistící systém**
(74) Společná advokátní kancelář Všetečka Zelený Švorčík Kalenský a partneři, JUDr. Michal Havlík, Hálkova 2, Praha 2, 12000
-
- (97) **EP 2273808**
(47) 05.12.2012
(97) 30.12.2009
(51) **H04W 12/04** (2009.01)
H04L 9/08 (2006.01)
H04W 36/06 (2009.01)
H04W 36/08 (2009.01)
(96) 26.06.2009
(96) 09770257.5
(73) NTT DOCOMO, INC., Tokyo 100-6150, JP
(72) IWAMURA, Mikio, Chiyoda-ku, Tokyo 100-6150, JP
HAPSARI, Wuri, Andarmawanti, Chiyoda-ku, Tokyo 100-6150, JP
YABUKI, Shogo, Chiyoda-ku, Tokyo 100-6150, JP
ZUGENMAIER, Alf, Chiyoda-ku, Tokyo 100-6150, JP
(54) **Způsob mobilní komunikace**
(32) 27.06.2008
(31) 2008169669
(33) JP
(86) PCT/JP2009/061746
(87) WO 2009/157547
(74) Rott, Růžička & Guttman Patentové, známkové a advokátní kanceláře, JUDr. Ing. Miloslav Hainz, Vinohradská 37, Praha 2, 12000
-
- (97) **EP 2280973**
(47) 28.11.2012
(97) 29.10.2009
(51) **C07D 487/04** (2006.01)
A61K 31/395 (2006.01)
A61K 31/41 (2006.01)
A61K 31/4188 (2006.01)
C07H 19/23 (2006.01)
A61K 31/7052 (2006.01)
A61P 31/12 (2006.01)
(96) 22.04.2009
(96) 09735162.1
(73) Gilead Sciences, Inc., Foster City, CA 94404, US
(72) CHO, Aesop, Mountain View CA 94040, US
KIM, Choung, U., San Carlos CA 94070, US
PARRISH, Jay, Redwood City CA 94063, US
XU, Jie, Foster City CA 94404, US
(54) **KARBOCYKLIČKÉ ANALOGY NUKLEOSIDŮ PRO ANTIVIROVOU LÉČBU**
(32) 23.04.2008, 19.12.2008
(31) 47263, 139449
(33) US, US
(86) PCT/US2009/041432
(87) WO 2009/132123
(74) Společná advokátní kancelář Všetečka Zelený Švorčík Kalenský a partneři, JUDr. Otakar Švorčík, Hálkova 2, Praha 2, 12000
-
- (97) **EP 2283989**
(47) 28.11.2012
(97) 16.02.2011
(51) **B29C 47/00** (2006.01)
(96) 06.08.2009
(96) 09447035.8
(73) Mondi Belcoat, Naamloze Vennootschap, 2570 Duffel, BE
(72) van Edom, Bart René Jos, 3271 Scherpenheuvel-Zichem, BE
Boeykens, Ivan, 2170 Merksem, BE
Vanhoof, Mieke, 2600 Merchem, BE
- (54) **Způsob výroby velmi tenkých monolitických vrstev termoplastického polyurethanu**
(74) Čermák a spol., JUDr. Karel Čermák, advokát, Národní 32, Praha 1, 11000
-
- (97) **EP 2302380**
(47) 21.11.2012
(97) 30.03.2011
(51) **G01N 33/68** (2006.01)
(96) 28.09.2009
(96) 09012276.3
(73) TheraMab GmbH, 97076 Würzburg, DE
(72) Hünig, Thomas, 97286 Winterhausen, DE
(54) **Způsob pro předklinické testování imunomodulačních léčiv**
(74) RNDr. Nowaková Naděžda CSc., Ing., Donínská 2390, Praha 9, 19016
-
- (97) **EP 2307302**
(47) 21.11.2012
(97) 04.02.2010
(51) **B66D 1/36** (2006.01)
B66D 1/56 (2006.01)
(96) 31.07.2009
(96) 09788632.9
(73) Pisek - Vitli Krpan, d.o.o., 3240 Smarje pri Jelsah, SI
(72) PISEK, Franc, 3240 Smarje pri Jelsah, SI
(54) **Zařízení pro řízení navijení a odvíjení drátového lana - kabelu**
(32) 01.08.2008
(31) 200800194
(33) SI
(86) PCT/SI2009/000033
(87) WO 2010/014048
(74) Rott, Růžička & Guttman Patentové, známkové a advokátní kanceláře, JUDr. Ing. Miloslav Hainz, Vinohradská 37, Praha 2, 12000
-
- (97) **EP 2307445**
(47) 26.09.2012
(97) 17.12.2009
(51) **C07K 7/54** (2006.01)
(96) 11.06.2009
(96) 09762722.8
(73) Xellia Pharmaceuticals ApS, 2300 Copenhagen S, DK
(72) HEGGELUND, Audun, N-1383 Asker, NO
KVERNENES, Ole, Heine, N-5221 Nesttun, NO
BJORNSTAD, Vidar, N-1920 Sorumsand, NO
(54) **Zlepšený způsob přípravy kaspofunginu**
(32) 13.06.2008
(31) 138488
(33) US
(86) PCT/NO2009/000218
(87) WO 2009/151341
(74) PATENTSERVIS Praha a.s., Na Podkovce 281/10, Praha 4, 14700
-
- (97) **EP 2317296**
(47) 31.10.2012
(97) 04.05.2011
(51) **G01L 5/06** (2006.01)
(96) 11.01.2010
(96) 10000141.1
(73) Dinacell Electronica, S.L., 28529 Rivas Vaciamadrid, ES
(72) Gonzalez Gallegos, Rafael, 28529 Rivas Vaciamadrid, ES
(54) **Síloměrný článek s upínacím zařízením**
(32) 28.10.2009
(31) 200902052
(33) ES
(74) Hák, Janeček & Švestka, Patentová a známková kancelář, Ing. Pavel Janeček, U Průhonu 5, Praha 7, 17000

(97) EP 2319500	(32) 29.10.2008	(97) EP 2353977	
(47) 24.10.2012	(31) 16852008	(47) 28.11.2012	
(97) 11.05.2011	(33) AT	(97) 10.08.2011	
(51) A61K 9/20 (2006.01)	(86) PCT/AT2009/000416	(51) B62D 55/24 (2006.01)	
A61K 38/00 (2006.01)	(87) WO 2010/048651	A63H 17/14 (2006.01)	
A61K 9/00 (2006.01)	(74) Společná advokátní kancelář Všeťečka Zelený Švorčík Kalenský a partneři, JUDr. Otakar Švorčík, Hálkova 2, Praha 2, 12000	(96) 30.12.2010	
A61K 38/28 (2006.01)		(96) 10197341.0	
(96) 11.03.2005		(73) Bruder Spielwaren GmbH + Co. KG, 90768 Fürth, DE	
(96) 10185350.5		(72) Bruder, Paul Heinz, 90768, Fürth, DE	
(73) Biodel, Inc., Danbury, CT 06810, US		(54) Oběžný řetěz pro hrací vozidlo	
(72) Pohl, Roderike, Sherman, CT 06784, US		(32) 01.02.2010	
Steiner, Solomon S., Mount Kisco, NY 10549, US		(31) 102010001426	
(54) Kompozice s rychle působící dodávkou účinných látek		(33) DE	
(32) 12.03.2004, 09.09.2004		(74) Čermák a spol., JUDr. Karel Čermák, Elišky Peškové 15/735, Praha 5, 15000	
(31) 552637 P, 609194 P			
(33) US, US		(97) EP 2363192	
(74) TRAPLOVÁ HAKR KUBÁT Advokátní a patentová kancelář, Ing. Eduard Hakr, Přístavní 24, Praha 7, 17000		(47) 02.01.2013	
		(97) 07.09.2011	
(97) EP 2325056		(51) B01D 46/44 (2006.01)	
(47) 02.01.2013		B01D 46/02 (2006.01)	
(97) 25.05.2011		(96) 18.02.2010	
(51) B60R 19/03 (2006.01)		(96) 10153962.5	
B60R 19/18 (2006.01)		(73) Alstom Technology Ltd, 5400 Baden, CH	
B60R 21/34 (2011.01)		(72) Andersson, Rune Sten, 352 42, Växjö, SE	
B62D 21/15 (2006.01)		Hjelmberg, Anders Erik Martin, 352 44, Växjö, SE	
(96) 19.11.2010		(54) Filtrační systém	
(96) 10306279.0		(74) TRAPLOVÁ HAKR KUBÁT Advokátní a patentová kancelář, Ing. Eduard Hakr, Přístavní 24, Praha 7, 17000	
(73) Faurecia Bloc Avant, 92000 Nanterre, FR			
(72) Gonin, Vincent, 37540, SAINT CYR SUR LOIRE, FR		(97) EP 2366185	
(54) Profínárazový štít pro motorové vozidlo		(47) 05.09.2012	
(32) 20.11.2009		(97) 01.07.2010	
(31) 0958235		(51) G21C 17/104 (2006.01)	
(33) FR		G21C 19/40 (2006.01)	
(74) A. Holas & partner Patentová a známková kancelář, Ing. Mgr. Hana Holasová, Křížová 4/105, Brno, 60300		G01T 3/00 (2006.01)	
		G01T 1/00 (2006.01)	
(97) EP 2337717		(96) 05.10.2009	
(47) 21.11.2012		(96) 09821409.1	
(97) 01.04.2010		(73) Westinghouse Electric Company LLC, Cranberry Township, Pennsylvania 16066, US	
(51) B60T 13/68 (2006.01)		(72) SEBASTIANI, Patrick, J., Jeannette, PA 15644, US	
B60T 17/04 (2006.01)		(54) Způsob měření subkritické reaktivity	
(96) 23.09.2009		(32) 11.12.2008	
(96) 09778665.1		(31) 332577	
(73) KNORR-BREMSE Systeme für Schienenfahrzeuge GmbH, 80809 München, DE		(33) US	
(72) MANN, Hartmut, 85232 Bergkirchen, DE		(86) PCT/US2009/059479	
KRASSELT, Steffen, 81927 München, DE		(87) WO 2010/074788	
WACH, Jörg-Johannes, 81247 München, DE		(74) Čermák a spol., JUDr. Karel Čermák, Elišky Peškové 15/735, Praha 5, 15000	
(54) Uspořádání ventilů k ovládání brzd, jakož i k ovládání přídavného zařízení pneumatické brzdové soustavy vozidla			
(32) 23.09.2008		(97) EP 2368044	
(31) 102008048562		(47) 28.11.2012	
(33) DE		(97) 24.06.2010	
(86) PCT/EP2009/006861		(51) F04D 19/04 (2006.01)	
(87) WO 2010/034476		F04D 29/52 (2006.01)	
(74) Společná advokátní kancelář Všeťečka Zelený Švorčík Kalenský a partneři, JUDr. Michal Havlík, Hálkova 2, Praha 2, 12000		F04D 29/64 (2006.01)	
		F04D 27/02 (2006.01)	
		(96) 08.12.2009	
(97) EP 2340149		(96) 09774877.6	
(47) 12.12.2012		(73) Oerlikon Leybold Vacuum GmbH, 50968 Köln, DE	
(97) 06.05.2010		(72) ENGLÄNDER, Heinrich, 52441 Linnich, DE	
(51) B24B 21/16 (2006.01)			
B24B 9/18 (2006.01)			
(96) 27.10.2009			
(96) 09744023.4			
(73) Fischer, Josef, 4791 Rainbach im Innkreis, AT			
(72) Fischer, Josef, 4933 Wildenau, AT			
(54) Přestavitelný pásový brousící nástroj			

(54) **Vývěra**
(32) 19.12.2008
(31) 202008016905 U
(33) DE
(86) PCT/EP2009/066587
(87) WO 2010/069814
(74) Čermák a spol., JUDr. Karel Čermák, Elišky Peškové
15/735, Praha 5, 15000

(97) **EP 2374602**
(47) 19.12.2012
(97) 12.10.2011
(51) **B29C 55/02** (2006.01)
B32B 27/36 (2006.01)
(96) 08.04.2010
(96) 10159283.0

(73) Agfa-Gevaert, 2640 Mortsel, BE
(72) Geuens, Ingrid, 2640 Mortsel, BE
Waumans, Bart, 2640 Mortsel, BE
Drieghe, Vera, 2640 Mortsel, BE
(54) **Zajišťovací fólie na bázi PET-C, způsob jejich výroby a
doklady obsahující uvedené fólie**
(74) Společná advokátní kancelář Všeťečka Zelený Švorčík
Kalenský a partneři, JUDr. Pavel Zelený, Hálkova 2, Praha
2, 12000

(97) **EP 2388066**
(47) 09.01.2013
(97) 23.11.2011
(51) **B01F 5/06** (2006.01)
C12C 3/08 (2006.01)
C12C 7/20 (2006.01)
C12C 7/28 (2006.01)
C12C 13/00 (2006.01)
B01F 5/02 (2006.01)
(96) 22.03.2011
(96) 11159204.4

(73) Kronos AG, 93073 Neutraubling, DE
(72) Gruber, Robert, 84072, Abens/Gemeinde Au, DE
(54) **Zařízení a způsob pro přidávání chmele**
(32) 19.05.2010
(31) 102010029124
(33) DE
(74) TRAPLOVÁ HAKR KUBÁT Advokátní a patentová
kancelář, Ing. Eduard Hakr, Přístavní 24, Praha 7, 17000

(97) **EP 2389166**
(47) 21.11.2012
(97) 29.07.2010
(51) **A61K 9/20** (2006.01)
A61K 31/422 (2006.01)
(96) 13.01.2010
(96) 10701340.1

(73) F. Hoffmann-La Roche AG, 4070 Basel, CH
(72) GLOMME, Alexander, CH-4127 Birsfelden, CH
WOJTERA, Paul, CH-4123 Allschwil, CH
(54) **Farmaceutická kompozice obsahující aleglitazar**
(32) 23.01.2009
(31) 09151254
(33) EP
(86) PCT/EP2010/050343
(87) WO 2010/084066
(74) Čermák a spol., JUDr. Karel Čermák, Elišky Peškové
15/735, Praha 5, 15000

(97) **EP 2393795**
(47) 26.12.2012
(97) 12.08.2010
(51) **C07D 303/08** (2006.01)
C07D 303/14 (2006.01)
C07D 405/06 (2006.01)

(96) 04.02.2010
(96) 10703446.4
(73) BASF SE, 67056 Ludwigshafen, DE
(72) NOACK, Rainer, 04932 Großthiemig, DE
PALM, Clemens, 01109 Dresden, DE
GRÖNING, Carsten, 68259 Mannheim, DE
LIPOWSKÝ, Gunter, 68526 Ladenburg, DE

(54) **Způsob výroby hydroxymethyldifenylloxiranů a
odpovídajících 1-azolylmethyl-1,2-difenylloxiranů**
(32) 05.02.2009
(31) 09152176
(33) EP
(86) PCT/EP2010/051380
(87) WO 2010/089353
(74) TRAPLOVÁ HAKR KUBÁT Advokátní a patentová
kancelář, Ing. Jan Kubát, Přístavní 24, Praha 7, 17000

(97) **EP 2396441**
(47) 05.12.2012
(97) 19.08.2010
(51) **C22C 47/14** (2006.01)
C22C 49/14 (2006.01)
C01B 31/02 (2006.01)
C22C 49/06 (2006.01)

(96) 28.01.2010
(96) 10702252.7
(73) Bayer Intellectual Property GmbH, 40789 Monheim, DE
(72) ZOZ, Henning, 57482 Wenden, DE
DVORAK, Michael, 3608 Thun, CH
ADAMS, Horst, 9450 Altstätten, CH

(54) **Spojovací prostředek, způsob jeho výroby a
materiálové spojení**
(32) 16.02.2009, 17.09.2009
(31) 102009009110, PCT/EP2009/006737
(33) DE, EP
(86) PCT/EP2010/000521
(87) WO 2010/091791
(74) TRAPLOVÁ HAKR KUBÁT Advokátní a patentová
kancelář, Ing. Eduard Hakr, Přístavní 24, Praha 7, 17000

(97) **EP 2403916**
(47) 26.12.2012
(97) 10.09.2010
(51) **C09J 7/02** (2006.01)
C09J 153/00 (2006.01)

(96) 23.02.2010
(96) 10705745.7
(73) 3M Innovative Properties Company, Saint Paul, MN
55133-3427, US
(72) WELKE, Siegfried K., 41453 Neuss, DE
PASCHMANN, Volker, 41453 Neuss, DE
(54) **Adhezivní prostředek, který obsahuje akrylovou
pěnovou vrstvu**
(32) 05.03.2009
(31) 09154408
(33) EP
(86) PCT/US2010/025045
(87) WO 2010/101738
(74) TRAPLOVÁ HAKR KUBÁT Advokátní a patentová
kancelář, Ing. Eduard Hakr, Přístavní 24, Praha 7, 17000

(97) **EP 2406227**
(47) 28.11.2012
(97) 16.09.2010
(51) **C07D 215/26** (2006.01)
A61K 31/4704 (2006.01)
A61P 11/00 (2006.01)

(96) 12.03.2010
(96) 10708935.1
(73) Almirall S.A., 08022 Barcelona, ES

- (72) MARCHUETA HEREU, Iolanda, E-08980 Sant Feliu de Llobregat, ES
MOYES VALLS, Enrique, E-08980 Sant Feliu de Llobregat, ES
- (74) Společná advokátní kancelář Vsetečka Zelený Švorčík Kalenský a partneři, JUDr. Otakar Švorčík, Hálkova 2, Praha 2, 12000
-
- (54) **Způsob přípravy 5-(2-{{6-(2,2-difluor-2-fenyletoxy)hexyl}amino)}-1-hydroxyethyl)-8-hydroxychinolin-2(1H)-onu**
- (32) 12.03.2009
(31) 09382030
(33) EP
(86) PCT/EP2010/001582
(87) WO 2010/102831
(74) A. Holas & partner Patentová a známková kancelář, Ing. Mgr. Hana Holasová, Křížová 4/105, Brno, 60300

-
- (97) **EP 2423049**
(47) 21.11.2012
(97) 29.02.2012
(51) **B60Q 1/30** (2006.01)
B60Q 1/00 (2006.01)
(96) 27.08.2010
(96) 10008918.4
(73) Hobby-Wohnwagenwerk Ing. Harald Striewski GmbH, 24787 Fockbek, DE
(72) Striewski, Harald, 24813 Schülpl, DE
(54) **Zadní osvětlení karavanu**
(74) Čermák a spol., JUDr. Karel Čermák, Elišky Peškové 15/735, Praha 5, 15000

-
- (97) **EP 2431438**
(47) 28.11.2012
(97) 21.03.2012
(51) **C09J 9/02** (2006.01)
C09J 11/04 (2006.01)
H01R 4/04 (2006.01)
C08K 3/08 (2006.01)
(96) 20.09.2010
(96) 10177584.9
(73) Henkel AG & Co. KGaA, 40589 Düsseldorf, DE
(72) Dreezen, Gunther, 2260 Westerlo, BE
Theunissen, Liesbeth, 2260 Westerlo, BE
Van der Borgh, Cindy, 2260 Westerlo, BE
(54) **Elektricky vodivá lepidla**
(74) KOREJZOVÁ & SPOL., v.o.s., JUDr. Petra Korejzová, Korunní 810/104 E, Praha 10, 10100

-
- (97) **EP 2432759**
(47) 12.12.2012
(97) 25.11.2010
(51) **C07C 227/42** (2006.01)
C07C 229/24 (2006.01)
(96) 19.05.2010
(96) 10723028.6
(73) BASF SE, 67056 Ludwigshafen, DE
(72) MRZENA, Frank, 67112 Mutterstadt, DE
KINDER, Hans-Juergen, 67346 Speyer, DE
SCHOENHERR, Michael, 67227 Frankenthal, DE
COX, Gerhard, 67098 Bad Duerkheim, DE
SCHMIDT, Thomas, 67433 Neustadt, DE
HUETT, Volker, 68766 Hockenheim, DE
(54) **Způsob pro přípravu prášku obsahujícího jeden nebo více derivátů glycin-n, n-dioctové kyseliny a/nebo jeden nebo více derivátů glutamin-n, n-dioctové kyseliny a trojsodné soli methylglycin n, n-dioctové kyseliny v prášku**
(32) 20.05.2009, 22.10.2009
(31) 09160718, 253908 P
(33) EP, US
(86) PCT/EP2010/056856
(87) WO 2010/133618

U následujících udělených evropských patentů s účinky pro Českou republiku byl majitelem předložen opravený překlad patentového spisu do českého jazyka (§35d odst. 2 zákona č. 527/1990 Sb., v platném znění).

Datem zveřejnění opraveného překladu evropského patentového spisu je datum publikace tohoto Věstníku.

(97) EP 1581695

Zveřejněné překlady pozměněného, nebo omezeného znění evropských patentových spisů

U následujících udělených evropských patentů s účinky pro Českou republiku byl majitelem předložen překlad omezeného, nebo pozměněného znění evropského patentového spisu do českého jazyka (§35f odst. 3 zákona č. 527/1990 Sb., v platném znění).

(97) EP 1666579

Evropské patenty zrušené Evropským patentovým úřadem

Následující evropské patenty udělené Evropským patentovým úřadem s účinky pro Českou republiku byly zrušeny Evropským patentovým úřadem podle článku 102 Úmluvy o udělování evropských patentů (§35f odst. 2 zákona č. 527/1990 Sb., v platném znění).

(97) EP 1458388

MM4A Zánik evropských patentů nezaplacením poplatků za udržování platnosti patentu

Následující evropské patenty udělené Evropským patentovým úřadem s účinky pro Českou republiku zanikly pro nezaplacení poplatků za udržování platnosti patentu (§22 písm. b) zákona č. 527/1990 Sb., v platném znění).

(97) EP 1306640

(97) EP 1394173

(97) EP 1394756

(97) EP 1420836

(97) EP 1426355

(97) EP 1432861

(97) EP 1461535

(97) EP 1530620

(97) EP 1532130

(97) EP 1536905

(97) EP 1537078

(97) EP 1537091

(97) EP 1545981

(97) EP 1653805

(97) EP 1663194

(97) EP 1663444

(97) EP 1689391

(97) EP 1711470

(97) EP 1759966

(97) EP 1760419

(97) EP 1764281

(97) EP 1769906

(97) EP 1786913

(97) EP 1787481

(97) EP 1827163

(97) EP 1919883

(97) EP 1937671

(97) EP 1948817

(97) EP 1988789

(97) EP 2030589

(97) EP 2053335

(97) EP 2161363

PD4A **Převod práv a ostatní změny majitelů evropských patentů**

(97)	EP 1424017
(73)	
(97)	EP 1433395
(73)	Hairdreams Haarhandels GmbH, 8051 Graz, AT
(97)	EP 1567427
(73)	FROMAGERIES BEL, 75008 Paris, FR
(97)	EP 1624892
(73)	AbbVie Biotherapeutics Inc., Redwood City, 94063, CA, US
(97)	EP 1720881
(73)	Spirogen Sarl, St-Légier-La Chiésaz, CH
(97)	EP 2068930
(73)	AbbVie Biotherapeutics Inc., Redwood City, 94063, CA, US
(97)	EP 2289767
(73)	GM Global Technology Operations LLC, Detroit, 48265-3000, MI, US Steering Solutions IP Holding Corporation, Saginaw, 48601, MI, US
(97)	EP 2301576
(73)	AbbVie Biotherapeutics Inc., Redwood City, 94063, CA, US
(97)	EP 2358485
(73)	Nippon Steel & Sumitomo Metal Corporation, Tokyo 100-8071, JP

FG1K

Zapsané užité vzory - přehled podle čísel zápisu

V období uzávěrky tohoto čísla Věstníku zapsal Úřad průmyslového vlastnictví tyto užité vzory.

25014	A 23 L 1/317	(2006.01)
25015	A 23 L 1/31	(2006.01)
25016	B 22 D 2/00	(2006.01)
25017	D 01 F 9/12	(2006.01)
25018	C 04 B 26/14	(2006.01)
25019	E 03 F 7/00	(2006.01)
25020	C 05 F 9/04	(2006.01)
25021	F 16 F 7/12	(2006.01)
25022	G 09 F 3/02	(2006.01)
25023	B 42 D 5/04	(2006.01)
25024	G 09 F 1/00	(2006.01)
25025	G 01 B 7/30	(2006.01)
25026	G 01 S 5/00	(2006.01)
25027	B 66 B 9/08	(2006.01)
25028	F 27 D 11/02	(2006.01)
25029	C 23 F 11/18	(2006.01)
25030	G 01 L 5/00	(2006.01)
25031	G 02 F 1/01	(2006.01)
25032	F 28 F 1/00	(2006.01)
25033	G 09 B 23/10	(2006.01)
25034	G 01 M 5/00	(2006.01)
25035	B 65 D 55/02	(2006.01)
25036	B 65 D 81/32	(2006.01)
25037	A 21 D 13/00	(2006.01)
25038	C 08 J 11/10	(2006.01)
25039	C 04 B 35/14	(2006.01)
25040	G 01 N 31/22	(2006.01)
25041	F 04 F 1/02	(2006.01)
25042	G 09 F 1/00	(2006.01)
25043	B 65 D 23/00	(2006.01)
25044	F 25 D 3/08	(2006.01)
25045	B 82 B 3/00	(2006.01)
25046	B 01 J 20/20	(2006.01)
25047	G 01 N 27/26	(2006.01)
25048	B 32 B 27/18	(2006.01)
25049	F 28 D 20/00	(2006.01)
25050	B 65 D 6/34	(2006.01)
25051	C 11 D 7/08	(2006.01)
25052	B 05 C 5/02	(2006.01)
25053	F 16 K 23/00	(2006.01)
25054	B 82 B 3/00	(2006.01)
25055	F 04 B 41/02	(2006.01)
25056	B 65 F 1/00	(2006.01)
25057	F 21 S 4/00	(2006.01)
25058	A 23 G 9/36	(2006.01)
25059	B 01 J 20/16	(2006.01)
25060	B 01 J 20/16	(2006.01)
25061	A 23 F 3/34	(2006.01)
25062	B 01 J 20/20	(2006.01)
25063	G 01 C 15/04	(2006.01)
25064	A 63 H 33/06	(2006.01)

FG1K

Zapsané užité vzory - řazené podle MPT

- | | |
|--|--|
| (51) A21D 13/00 (2006.01) | (11) 25064 |
| A23L 1/00 (2006.01) | (21) 2013-27410 |
| C12N 1/00 (2006.01) | (22) 06.02.2013 |
| (11) 25037 | (47) 11.03.2013 |
| (21) 2012-27113 | (73) OMNIPACK s.r.o., Jaroměř, CZ |
| (22) 05.12.2012 | (72) Židík Miloš RNDr., Opočno, CZ |
| (47) 07.03.2013 | Tomáš Ivo, Hradec Králové, CZ |
| (32) 22.12.2011, 19.06.2012 | (54) Stavebnice |
| (31) 50119-2011, 50055-2012 | (74) A. Holas & partner Patentová a známková kancelář, Ing. Mgr. Hana Holasová, Křížová 4/105, Brno, 60300 |
| (33) SK, SK | |
| (73) Výzkumný ústav potravinářský, Bratislava, SK | |
| Mäspomix, s. r. o., Zvolen, SK | (51) B01J 20/16 (2006.01) |
| (72) Ciesarová Zuzana Ing. CSc., Bratislava, SK | B01D 53/52 (2006.01) |
| Behan Tomáš Ing., Trenčín, SK | (11) 25060 |
| Sádecká Jana Ing. PhD., Bratislava, SK | (21) 2013-27343 |
| Kukurová Kristína Ing. PhD., Bratislava, SK | (22) 16.01.2013 |
| Marková Lucie Ing., Telč, CZ | (47) 11.03.2013 |
| Kravec Ján Ing., Levice, SK | (73) Výzkumný ústav anorganické chemie, a. s., Ústí nad Labem, CZ |
| (54) Směs pro přípravu chleba se sníženým obsahem akrylamidu | (72) Antoš Petr Dr. Ing. Ph.D., Ústí nad Labem, CZ |
| (74) Hák Janeček & Švestka, Patentová a známková kancelář, Ing. Pavel Janeček, U Průhonu 5, Praha 7, 17000 | Horová Dorota Ing., Ústí nad Labem, CZ |
| | Doležal Jiří, Ústí nad Labem, CZ |
| | Kimmerová Iva Ing., Ústí nad Labem, CZ |
| | Zápotocký Luboš Ing., Slaný, CZ |
| (51) A23F 3/34 (2006.01) | (54) Sorbent sulfanu |
| (11) 25061 | (74) Mgr. Ing. Stanislav Babický, Budovatelů 2407, Most, 43401 |
| (21) 2013-27355 | |
| (22) 22.01.2013 | (51) B01J 20/16 (2006.01) |
| (47) 11.03.2013 | B01D 53/58 (2006.01) |
| (73) MADAMI, s.r.o., Dašice, CZ | (11) 25059 |
| (72) Erben Vladimír, Pardubice, CZ | (21) 2013-27342 |
| (54) Směs pro přípravu ovocného čaje | (22) 16.01.2013 |
| (74) Jan Brykner, Resslova 741, Hradec Králové, 50002 | (47) 11.03.2013 |
| | (73) Výzkumný ústav anorganické chemie, a. s., Ústí nad Labem, CZ |
| (51) A23G 9/36 (2006.01) | (72) Antoš Petr Dr. Ing. Ph.D. EURING EurChem, Ústí nad Labem, CZ |
| (11) 25058 | Horová Dorota Ing., Ústí nad Labem, CZ |
| (21) 2013-27341 | Doležal Jiří, Ústí nad Labem, CZ |
| (22) 16.01.2013 | Kimmerová Iva Ing., Ústí nad Labem, CZ |
| (47) 11.03.2013 | Zápotocký Luboš Ing., Slaný, CZ |
| (73) Výzkumný ústav mlékárenský s.r.o., Praha - Vokovice, CZ | (54) Sorbent amoniaku |
| (72) Šalaková Alexandra Ing. CSc., Praha, CZ | (74) Mgr. Ing. Stanislav Babický, Budovatelů 2407, Most, 43401 |
| Drbohlav Jan Ing. CSc., Praha, CZ | |
| Němečková Irena Ing. Ph.D., Praha, CZ | (51) B01J 20/20 (2006.01) |
| Nehyba Antonín Ing., Praha, CZ | B01J 20/22 (2006.01) |
| Lisová Ivana Ing., Pelhřimov, CZ | B01D 53/64 (2006.01) |
| Dragounová Hedvika, Slaný, CZ | (11) 25062 |
| Binder Michael Ing., Praha, CZ | (21) 2013-27357 |
| Hanušová Jana Ing., Květnice, CZ | (22) 22.01.2013 |
| (54) Zmrzlinový výrobek s obsahem probiotické mikroflóry | (47) 11.03.2013 |
| (74) Patentová a známková kancelář Novotný, Ing. Jaroslav Novotný, Římská 45/2135, Praha 2, 12000 | (73) Výzkumný ústav anorganické chemie, a. s., Ústí nad Labem, CZ |
| | (72) Poslední Walter Ing., Ústí nad Labem, CZ |
| | Lederer Jaromír Doc. Ing. CSc., Proboštov, CZ |
| (51) A23L 1/31 (2006.01) | (54) Formovaný adsorbent rtuťi |
| A23L 1/22 (2006.01) | (74) Mgr. Ing. Stanislav Babický, Budovatelů 2407, Most, 43401 |
| (11) 25015 | |
| (21) 2012-25961 | |
| (22) 26.04.2012 | |
| (47) 07.03.2013 | |
| (73) Francouz Ladislav, Chrudim, CZ | |
| (72) Francouz Ladislav, Chrudim, CZ | |
| (54) Tepelně opracovaný masný výrobek typu rolka | |
| | |
| (51) A23L 1/317 (2006.01) | (51) B01J 20/20 (2006.01) |
| A23L 1/22 (2006.01) | B01J 20/22 (2006.01) |
| (11) 25014 | B01J 20/02 (2006.01) |
| (21) 2012-25960 | B01D 53/02 (2006.01) |
| (22) 26.04.2012 | B01D 53/44 (2006.01) |
| (47) 07.03.2013 | (11) 25046 |
| (73) Francouz Ladislav, Chrudim, CZ | (21) 2012-27190 |
| (72) Francouz Ladislav, Chrudim, CZ | (22) 17.12.2012 |
| (54) Tepelně opracovaný masný výrobek typu klobása | (47) 11.03.2013 |
| | |
| (51) A63H 33/06 (2006.01) | |

- (73) Výzkumný ústav anorganické chemie, a. s., Ústí nad Labem, CZ
Vysoká škola chemicko-technologická v Praze, Praha – Dejvice, CZ
- (72) Výzkumný ústav pro hnědé uhlí, a. s., Most, CZ
Poslední Walter, Ústí nad Labem, CZ
Lederer Jaromír, Proboštov u Teplíc, CZ
Ciahotný Karel, Praha, CZ
Kusý Jaroslav, Litvínov, CZ
Valeš Josef, Černčice, CZ
Anděl Lukáš, Teplice, CZ
- (54) **Formovaný adsorbent na bázi aktivních sazí**
- (74) Mgr. Ing. Stanislav Babický, Budovatelů 2407, Most, 43401
- (51) **B05C 5/02** (2006.01)
B05C 11/06 (2006.01)
B05C 11/11 (2006.01)
B32B 7/14 (2006.01)
- (11) 25052
(21) **2012-27233**
(22) 20.12.2012
(47) 11.03.2013
- (73) Vysoké učení technické v Brně, Brno, CZ
(72) Buršík Martin Ing., Zlín, CZ
Jankovský Jaroslav Ing., Brno, CZ
Řezníček Michal Ing., Nedachlebice, CZ
- (54) **Zařízení k nanášení mezivrstvy na skleněné testovací substráty určené k lepení čipů**
- (74) Patentová a známková kancelář, Ing. Jiří Malůšek, Mendlovo nám. 1a, Brno, 60300
- (51) **B22D 2/00** (2006.01)
- (11) 25016
(21) **2012-26068**
(22) 17.05.2012
(47) 07.03.2013
- (73) Technická univerzita v Liberci - Fakulta strojní, Liberec, CZ
- (72) Machuta Jiří Ing. Ph.D., Ústí nad Labem, CZ
Nová Iva Prof. Ing., Beroun, CZ
- (54) **Zařízení pro měření velikosti plynové vrstvy mezi odlítkem a slévárenskou formou**
- (74) RETROPATENT s.r.o., Dolní nám. 5/679, Jablonec nad Nisou, 46601
- (51) **B32B 27/18** (2006.01)
G01N 21/64 (2006.01)
B82B 1/00 (2006.01)
- (11) 25048
(21) **2012-27198**
(22) 18.12.2012
(47) 11.03.2013
- (73) Univerzita Tomáše Bati ve Zlíně, Zlín, CZ
NWT a.s., Hulín, CZ
- (72) Kuřítka Ivo doc. Ing. et Ing. Ph.D. Ph.D., Brno, CZ
Urbánek Pavel Ing., Pítn, CZ
Krčmář Petr Ing., Valašské Klobouky, CZ
Mráček Jakub, Holešov, CZ
- (54) **Aktivní vrstva pro elektroluminiscenční fólie**
- (74) Václav Müller, patentový zástupce, Filipova 2016, Praha 4, 14800
- (51) **B42D 5/04** (2006.01)
G04B 47/00 (2006.01)
- (11) 25023
(21) **2012-26668**
(22) 12.09.2012
(47) 07.03.2013
- (73) Doležel Milan, Kostelec, CZ
Modlík Tomáš, Bučovice, CZ
- (72) Doležel Milan, Kostelec, CZ
Modlík Tomáš, Bučovice, CZ
- (54) **Nástěnný kalendář s hodinami**
- (74) Ing. Dobroslav Musil, patentová kancelář, Ing. Dobroslav Musil, Cejl 38, Brno, 60200
- (51) **B65D 23/00** (2006.01)
G09F 23/02 (2006.01)
G09F 23/06 (2006.01)
- (11) 25043
(21) **2012-27181**
(22) 17.12.2012
(47) 11.03.2013
- (73) Gebauer Zbyněk Ing., Opava, CZ
Jirka Vladimír Ing., Ostrava Petřkovice, CZ
- (72) Gebauer Zbyněk Ing., Opava, CZ
Jirka Vladimír Ing., Ostrava Petřkovice, CZ
- (54) **Nádoba na potraviny a nápoje**
- (74) Patentová a známková kancelář, ing. Jaromír Příkryl, Včelín 1161, Hulín, 76824
- (51) **B65D 55/02** (2006.01)
- (11) 25035
(21) **2012-27079**
(22) 27.11.2012
(47) 07.03.2013
- (73) Gebauer Zbyněk Ing., Opava, CZ
Jirka Vladimír Ing., Ostrava - Petřkovice, CZ
- (72) Gebauer Zbyněk ing., Opava, CZ
- (54) **Zajišťovací segment plastového kelímku s převlečeným víčkem**
- (74) Patentová a známková kancelář, Ing. Jaromír Příkryl, Včelín 1161, Hulín, 76824
- (51) **B65D 6/34** (2006.01)
B65D 19/06 (2006.01)
- (11) 25050
(21) **2012-27217**
(22) 19.12.2012
(47) 11.03.2013
- (73) PPO GROUP CZ, s.r.o., Znojmo, CZ
(72) Knob Josef, Znojmo, CZ
- (54) **Přepavní a skladovací box s flexibilní vnitřní fixací**
- (74) Patentová a známková kancelář, ing. Jaromír Příkryl, Včelín 1161, Hulín, 76824
- (51) **B65D 81/32** (2006.01)
B65D 25/08 (2006.01)
- (11) 25036
(21) **2012-27085**
(22) 28.11.2012
(47) 07.03.2013
- (73) Bílek Miroslav, Jihlava, CZ
(72) Bílek Miroslav, Jihlava, CZ
- (54) **Víceprostorová nádoba**
- (74) Ing. Jiří Langhans, Krajínova 805/7, Třebíč, 67401
- (51) **B65F 1/00** (2006.01)
B65D 21/032 (2006.01)
B65D 90/00 (2006.01)
- (11) 25056
(21) **2012-27279**
(22) 31.12.2012
(47) 11.03.2013
- (73) MEVA, a.s., Roudnice nad Labem, CZ
(72) Vít Jan, Kokořín, CZ
- (54) **Stohovatelný kontejner na odpad**
- (74) Ing. Jiří Walter, Počernická 54, Praha 10, 10800
- (51) **B66B 9/08** (2006.01)
B66B 23/08 (2006.01)
- (11) 25027
(21) **2012-26846**
(22) 18.10.2012
(47) 07.03.2013
- (73) Hudeček Jiří Ing., Praha, CZ
Student Aleš Ing. arch., Ostrava Plesná, CZ
- (72) Hudeček Jiří Ing., Praha, CZ
Student Aleš Ing. arch., Ostrava Plesná, CZ
- (54) **Zařízení pro mechanizovaný pohyb osob nebo věci**

- (74) Ing. Dobroslav Musil, patentová kancelář, Ing. Dobroslav Musil, Cejl 38, Brno, 60200
- (51) **B82B 3/00** (2006.01)
D01D 5/06 (2006.01)
D01F 1/10 (2006.01)
A61L 27/54 (2006.01)
- (11) 25045
(21) **2012-27188**
(22) 17.12.2012
(47) 11.03.2013
(73) Technická univerzita v Liberci, Liberec, CZ
(72) Čmelík Jan Ing., Liberec, CZ
Ševčík Ladislav Doc. Ing. CSc., Liberec, CZ
Vejrych David Ing., Týniště nad Orlicí, CZ
- (54) **Zařízení k výrobě nanovláknenné textilie, zejména pro osazování živými organizmy**
- (74) Ing. Dobroslav Musil, patentová kancelář, Ing. Dobroslav Musil, Cejl 38, Brno, 60200
- (51) **B82B 3/00** (2006.01)
D04H 1/728 (2012.01)
D01D 5/06 (2006.01)
- (11) 25054
(21) **2012-27245**
(22) 21.12.2012
(47) 11.03.2013
(73) Technická univerzita v Liberci, Liberec, CZ
(72) Ševčík Ladislav Doc. Ing. CSc., Liberec, CZ
Nýdrle Milan Ing., Liberec, CZ
Petrů Michal Ing., Liberec, CZ
Vejrych David Ing., Týniště nad Orlicí, CZ
- (54) **Nanášeč prostředek roztoku polymeru na strunovou zvláknovací elektrodu**
- (74) Ing. Dobroslav Musil, patentová kancelář, Ing. Dobroslav Musil, Cejl 38, Brno, 60200
- (51) **C04B 26/14** (2006.01)
- (11) 25018
(21) **2012-26393**
(22) 12.07.2012
(47) 07.03.2013
(73) ENVINET a.s., Třebíč, CZ
Kovář Petr Ing., Praha, CZ
Šuráň Jiří Ing. MBA, Praha, CZ
- (72) Kovář Petr Ing., Praha, CZ
Šuráň Jiří Ing. MBA, Praha, CZ
Vágner František Ing., Třebíč, CZ
- (54) **Stínící kompozitní stavební materiály pro stavební prvky pro výstavbu objektů s nízkou interní úrovní ionizujícího záření**
- (74) Ing. Hana Dušková, Na Kočově 180, Chotutice, 28103
- (51) **C04B 35/14** (2006.01)
- (11) 25039
(21) **2012-27143**
(22) 10.12.2012
(47) 07.03.2013
(73) Technistone, a.s., Hradec Králové, CZ
(72) Ludvík Jiří Ing., Hradec Králové, CZ
- (54) **Konstrukční deska z tvrzeného kamene**
- (74) Rott, Růžička & Guttman Patentová, známková a advokátní kancelář, Ing. Václav Krmenčík, Vinohradská 37, Praha 2, 12000
- (51) **C05F 9/04** (2006.01)
B09B 3/00 (2006.01)
- (11) 25020
(21) **2012-26449**
(22) 20.07.2012
(47) 07.03.2013
(73) Výzkumný ústav zemědělské techniky v.v.i., Praha - Ruzyně, CZ
(72) Souček Jiří Ing. Ph.D., Kolín, CZ
- (54) **Kompost s přísádkem popele**
- (74) Ministerstvo zemědělství ČR, Mgr. Hana Jirkalová, Těšnov 17, Praha 1, 11705
- (51) **C08J 11/10** (2006.01)
C01B 31/00 (2006.01)
B01J 20/20 (2006.01)
B01J 20/26 (2006.01)
- (11) 25038
(21) **2012-27132**
(22) 07.12.2012
(47) 07.03.2013
(73) Výzkumný ústav pro hnědé uhlí, a.s., Most, CZ
(72) Anděl Lukáš Ing., Teplice, CZ
Kusý Jaroslav, Litvínov, CZ
Valeš Josef RNDr. Ing., Černčice, CZ
- (54) **Lisovací směs na bázi prachových podílů pevného uhlíkatého materiálu z tepelného zpracování odpadního polyethyltereftalátu**
- (74) JUDr. Miroslav Kupka, Levého 1532, Rakovník, 26901
- (51) **C11D 7/08** (2006.01)
C11D 1/94 (2006.01)
C11D 3/48 (2006.01)
- (11) 25051
(21) **2012-27227**
(22) 19.12.2012
(47) 11.03.2013
(73) Pazdera Pavel doc. RNDr. CSc., Viničné Šumice, CZ
(72) Pazdera Pavel doc. RNDr. CSc., Viničné Šumice, CZ
Pazderová Jana, Viničné Šumice, CZ
Kovář Michal, Viničné Šumice, CZ
- (54) **Prostředek pro opakované čištění perlátorů a dalších dílů vodovodních baterií od minerálních usazenin ponorem za studena**
- (51) **C23F 11/18** (2006.01)
- (11) 25029
(21) **2012-26950**
(22) 06.11.2012
(47) 07.03.2013
(73) Zítová Karolína Ing., Praha - Nové Město, CZ
(72) Stoužil Jan Ing. Ph.D., Dobříš, CZ
Šeřl Václav Ing., Zhoř, CZ
Rapouch Jiří Ing., Dukovany, CZ
- (54) **Inhibice chladicích roztoků na bázi chloridu vápenatého**
- (51) **D01F 9/12** (2006.01)
D06M 10/02 (2006.01)
D02J 3/00 (2006.01)
- (11) 25017
(21) **2012-26176**
(22) 24.02.2010
(47) 07.03.2013
(73) Technická univerzita v Liberci, Liberec, CZ
(72) Wiener Jakub Doc. Ing. Ph.D., Liberec, CZ
Štěpánková Marie Ing., Liberec, CZ
- (54) **Vlákno a vláknenný útvar**
- (74) Ing. Dobroslav Musil, patentová kancelář, Ing. Dobroslav Musil, Cejl 38, Brno, 60200
- (51) **E03F 7/00** (2006.01)
- (11) 25019
(21) **2012-26420**
(22) 17.07.2012
(47) 07.03.2013
(73) Pražské vodovody a kanalizace, a.s., Praha 1, CZ
(72) Hrdý Daniel, Praha, CZ
- (54) **Zařízení na provádění zkoušek kanalizace pomocí umělé mlhy**
- (51) **F04B 41/02** (2006.01)
G01M 17/02 (2006.01)
- (11) 25055
(21) **2012-27258**
(22) 21.12.2012

- (47) 11.03.2013
(73) IMI International s. r. o., Humpolec, CZ
(72) Knedla Dominik Ing., Zlín, Jaroslavice, CZ
Kresta Aleš Ing., Brno, CZ
- (54) **Rekuperátor použitého stlačeného vzduchu**
(74) A. Holas & partner Patentová a známková kancelář, Ing. Mgr. Hana Holasová, Křížová 4/105, Brno, 60300
- (51) **F04F 1/02** (2006.01)
(11) 25041
(21) **2012-27149**
(22) 11.12.2012
(47) 07.03.2013
(73) Česká zemědělská univerzita v Praze, Praha, CZ
(72) Klapetek Václav Ing. Ph.D., Dobroslavice, CZ
(54) **Zařízení k čerpání vody trkačem**
(74) Ing. Václav Klapetek, Ph.D., Na Svobodě 39, Dobroslavice, 74794
- (51) **F16F 7/12** (2006.01)
F16F 15/06 (2006.01)
F16F 15/121 (2006.01)
(11) 25021
(21) **2012-26474**
(22) 31.07.2012
(47) 07.03.2013
(73) Ústav Termomechaniky Akademie věd ČR, v.v.i., Praha, CZ
(72) Pešek Luděk Ing. CSc., Praha, CZ
Půst Ladislav Ing. DrSc., Praha - Spořilov, CZ
- (54) **Tlumicí kroužek s proměnnou křivostí střednice**
(74) Patentová a známková kancelář Novotný, Ing. Jaroslav Novotný, Římská 45/2135, Praha 2, 12000
- (51) **F16K 23/00** (2006.01)
B82B 3/00 (2006.01)
D04H 1/728 (2012.01)
D01D 5/08 (2006.01)
F16K 21/08 (2006.01)
(11) 25053
(21) **2012-27238**
(22) 20.12.2012
(47) 11.03.2013
(73) Technická univerzita v Liberci, Liberec, CZ
(72) Ševčík Ladislav Doc. Ing. CSc., Liberec, CZ
Nýdrle Milan Ing., Liberec, CZ
Kovář Radovan Ing., Liberec, CZ
Petrů Michal Ing., Liberec, CZ
- (54) **Bezúkapový ventil, zejména pro zařízení na výrobu nanovláken elektrostatickým zvlákněním roztoků polymerů**
(74) Ing. Dobroslav Musil, patentová kancelář, Ing. Dobroslav Musil, Cejl 38, Brno, 60200
- (51) **F21S 4/00** (2006.01)
F21L 4/02 (2006.01)
F21W 121/00 (2006.01)
G09F 13/08 (2006.01)
G09F 13/14 (2006.01)
(11) 25057
(21) **2013-27287**
(22) 02.01.2013
(47) 11.03.2013
(73) Živora Milena, Praha - Nusle, CZ
(72) Živora Milena, Praha - Nusle, CZ
(54) **Světelné dekorační těleso**
(74) Jan Brykner, Resslerova 741, Hradec Králové, 50002
- (51) **F25D 3/08** (2006.01)
F25D 3/14 (2006.01)
(11) 25044
(21) **2012-27186**
(22) 17.12.2012
(47) 11.03.2013
- (73) Vojtišek Petr, Nový Bor, CZ
(72) Vojtišek Petr, Nový Bor, CZ
(54) **Přenosný výčepní box na PET lahve s chlazením**
(51) **F27D 11/02** (2006.01)
(11) 25028
(21) **2012-26864**
(22) 23.10.2012
(47) 07.03.2013
(73) LAC, s.r.o., Rajhrad, CZ
(72) Chrák Jiří, Lesní Hluboké, CZ
Ledl Radim Ing., Rajhrad, CZ
- (54) **Prostředek pro uložení topných elementů v pecním prostoru tavicí a udržovací pece a tavicí a udržovací pec s tímto prostředkem**
(74) Ing. Dobroslav Musil, patentová kancelář, Ing. Dobroslav Musil, Cejl 38, Brno, 60200
- (51) **F28D 20/00** (2006.01)
F24D 15/02 (2006.01)
(11) 25049
(21) **2012-27206**
(22) 19.12.2012
(47) 11.03.2013
(73) Machovčák Jozef Ing., Heřmanov, CZ
(72) Machovčák Jozef Ing., Heřmanov, CZ
(54) **Akumulační nádrž s tepelným výměníkem**
(74) Ing. Veronika Zemanová, Mendlovo nám. 1a, Brno, 60300
- (51) **F28F 1/00** (2006.01)
F28F 21/00 (2006.01)
F28F 21/06 (2006.01)
(11) 25032
(21) **2012-26993**
(22) 12.11.2012
(47) 07.03.2013
(73) Vysoké učení technické v Brně, Brno, CZ
(72) Hrazdil Vladimír Ing., Brno, CZ
Kotrbaček Petr Ing., Brno, CZ
Chabičovský Martin Ing., Brno, CZ
- (54) **Výměník tepla na bázi dutých vláken**
(74) Ing. Libor Markes, Grohova 54/145, Brno, 60200
- (51) **G01B 7/30** (2006.01)
G01B 11/26 (2006.01)
G01N 1/00 (2006.01)
G01N 19/08 (2006.01)
G01N 27/20 (2006.01)
(11) 25025
(21) **2012-26772**
(22) 03.10.2012
(47) 07.03.2013
(73) Univerzita Tomáše Bati ve Zlíně, Zlín, CZ
(72) Pata Vladimír doc. Dr. Ing., Třebíč, CZ
Řezníček Martin Ing., Staré Město, CZ
Maňas David doc. Ing. Ph.D., Zlín, CZ
Staněk Michal Ing. Ph.D., Zlín, CZ
- (54) **Relokační přípravek pro zpřesnění a zrychlení hodnocení jakosti povrchu vzorku**
(74) UTB ve Zlíně, Univerzitní institut, Ing. Jan Görig, Nám. T.G.Masaryka 5555, Zlín, 76001
- (51) **G01C 15/04** (2006.01)
G01C 15/08 (2006.01)
(11) 25063
(21) **2013-27400**
(22) 05.02.2013
(47) 11.03.2013
(73) geobchod, s.r.o., Pardubice, CZ
(72) Rucký Aleš, Pardubice, CZ
(54) **Zařízení na upevnění označnicku geodetického bodu**
(74) Jan Brykner, Resslerova 741, Hradec Králové, 50002
- (51) **G01L 5/00** (2006.01)
(11) 25030
(21) **2012-26964**
(22) 06.11.2012

- (47) 07.03.2013
(73) Technická univerzita v Liberci, Liberec, CZ
(72) Fridrichová Ludmila Ing. Ph.D., Liberec, CZ
(54) **Zařízení pro měření ohybové síly textilie**
(74) Ing. Dobroslav Musil, patentová kancelář, Ing. Dobroslav Musil, Cejl 38, Brno, 60200
- (51) **G01M 5/00** (2006.01)
G01M 9/06 (2006.01)
(11) 25034
(21) **2012-27072**
(22) 26.11.2012
(47) 07.03.2013
(73) Výzkumný a zkušební letecký ústav, a.s., Praha-Letňany, CZ
(72) Maleček Jaromír Ing. CSc., Zeleneč, CZ
(54) **Plochá pryžová pružina s tvarovanými nárazníky pro simulaci tuhosti na aeroelastických modelech**
- (51) **G01N 27/26** (2006.01)
G01N 27/407 (2006.01)
G01N 33/22 (2006.01)
(11) 25047
(21) **2012-27193**
(22) 18.12.2012
(47) 11.03.2013
(73) Vysoké učení technické v Brně, Brno, CZ
(72) Salyk Ota Prof. Ing. CSc., Brno - Židenice, CZ
(54) **Uspořádání funkčních vrstev s nanosenou palladiovou vrstvou pro disociaci vodíku ve vodíkovém senzoru**
- (51) **G01N 31/22** (2006.01)
(11) 25040
(21) **2012-27147**
(22) 11.12.2012
(47) 07.03.2013
(73) ORITEST spol. s r. o., Praha, CZ
(72) Pitschmann Vladimír Doc. Ing. CSc., Praha, CZ
(54) **Detekční trubička s 4-chlor-5,7-dinitrobenzofurazanem ke zjišťování dráždivých látek CS a CN**
- (51) **G01S 5/00** (2006.01)
G01S 11/02 (2010.01)
G01S 3/02 (2006.01)
G01S 19/01 (2010.01)
A01K 1/035 (2006.01)
A01K 29/00 (2006.01)
(11) 25026
(21) **2012-26800**
(22) 11.10.2012
(47) 07.03.2013
(73) Česká zemědělská univerzita v Praze, Technická fakulta, Praha - Suchbátka, CZ
(72) Míra Miroslav Ing. Ph.D., Kostelec nad Orlicí, CZ
(54) **Zařízení pro sledování pohybu a chování zvířat**
- (51) **G02F 1/01** (2006.01)
G02B 5/30 (2006.01)
G02B 26/00 (2006.01)
G02B 26/06 (2006.01)
G02F 1/13363 (2006.01)
(11) 25031
(21) **2012-26988**
(22) 09.11.2012
(47) 07.03.2013
(73) Ústav fyziky plazmatu Akademie věd České republiky, v. v. i., Praha, CZ
(72) Jareš Daniel Ing., Turnov, CZ
Lédl Vít Ing. PhDr., Vlašim, CZ
Melich Radek Mgr. Ph.D., Turnov, CZ
Melich Zbyněk RNDr., Turnov, CZ
Rail Zdeněk prom. fyz., Náchod, CZ
(54) **Naklápěcí ústrojí dvojlomně polarizačního filtru**
(74) Ing. Václav Herman, Hlavní 43, Průhonice, 25243
- (51) **G09B 23/10** (2006.01)
(11) 25033
(21) **2012-26997**
(22) 12.11.2012
(47) 07.03.2013
(73) Vysoká škola technická a ekonomická v Českých Budějovicích, České Budějovice, CZ
(72) Pečman Jan Ing., Křemže, CZ
(54) **Učební pomůcka pro demonstraci silových poměrů ve zdivu při statickém zatížení**
(74) PatentCentrum Sedlák a Partners s.r.o., Ing. Jiří Sedlák, Husova 5, České Budějovice, 37001
- (51) **G09F 1/00** (2006.01)
G09F 1/02 (2006.01)
(11) 25042
(21) **2012-27154**
(22) 11.12.2012
(47) 07.03.2013
(73) Koptevskiy Dmitry, Praha, CZ
(72) Koptevskiy Dmitry, Praha, CZ
(54) **Reklamní a dekorační předmět**
(74) DANĚK & PARTNERS Advokátní a patentová kancelář, Ing. Dr. Vilém Daněk, Vinohradská 45/1107, Praha 2, 12000
- (51) **G09F 1/00** (2006.01)
G09F 3/10 (2006.01)
G09F 7/22 (2006.01)
(11) 25024
(21) **2012-26740**
(22) 27.09.2012
(47) 07.03.2013
(73) Galstjan Kamo, Praha, CZ
(72) Galstjan Kamo, Praha, CZ
(54) **Dekorační a/nebo upomínkový předmět**
(74) DANĚK & PARTNERS Advokátní a patentová kancelář, Ing. Dr. Vilém Daněk, Vinohradská 45/1107, Praha 2, 12000
- (51) **G09F 3/02** (2006.01)
G09F 3/10 (2006.01)
(11) 25022
(21) **2012-26651**
(22) 06.09.2012
(47) 07.03.2013
(73) EUROSEAL a.s., Liberec, CZ
(72) Vorel Josef Ing., Liberec, CZ
(54) **Samolepicí bezpečnostní plomba**
(74) RETROPATENT s.r.o., Dolní nám. 5/679, Jablonec nad Nisou, 46601

Seznam majitelů zapsaných užitečných vzorů

(73)	(11)	(51)	(73)	(11)	(51)	
Bílek Miroslav, Jihlava, CZ	25036	B 65 D 81/32	(2006.01)	Pazdera Pavel doc. RNDr. CSc., Viničné Šumice, CZ	25051 C 11 D 7/08	(2006.01)
Česká zemědělská univerzita v Praze, Praha, CZ	25041	F 04 F 1/02	(2006.01)	PPO GROUP CZ, s.r.o., Znojmo, CZ	25050 B 65 D 6/34	(2006.01)
Česká zemědělská univerzita v Praze, Technická fakulta, Praha - Suchdol, CZ	25026	G 01 S 5/00	(2006.01)	Pražské vodovody a kanalizace, a.s., Praha 1, CZ	25019 E 03 F 7/00	(2006.01)
Doležel Milan, Kostelec, CZ	25023	B 42 D 5/04	(2006.01)	Student Aleš Ing. arch., Ostrava Plesná, CZ	25027 B 66 B 9/08	(2006.01)
ENVINET a.s., Třebíč, CZ	25018	C 04 B 26/14	(2006.01)	Šuráň Jirí Ing. MBA, Praha, CZ	25018 C 04 B 26/14	(2006.01)
EUROSEAL a.s., Liberec, CZ	25022	G 09 F 3/02	(2006.01)	Technická univerzita v Liberci, Liberec, CZ	25017 D 01 F 9/12	(2006.01)
Francouz Ladislav, Chrudim, CZ	25014	A 23 L 1/317	(2006.01)	Technická univerzita v Liberci, Liberec, CZ	25030 G 01 L 5/00	(2006.01)
Francouz Ladislav, Chrudim, CZ	25015	A 23 L 1/31	(2006.01)	Technická univerzita v Liberci, Liberec, CZ	25045 B 82 B 3/00	(2006.01)
Galstjan Kamo, Praha, CZ	25024	G 09 F 1/00	(2006.01)	Technická univerzita v Liberci, Liberec, CZ	25053 F 16 K 23/00	(2006.01)
Gebauer Zbyněk Ing., Opava, CZ	25035	B 65 D 55/02	(2006.01)	Technická univerzita v Liberci, Liberec, CZ	25054 B 82 B 3/00	(2006.01)
Gebauer Zbyněk Ing., Opava, CZ	25043	B 65 D 23/00	(2006.01)	Technická univerzita v Liberci - Fakulta strojní, Liberec, CZ	25016 B 22 D 2/00	(2006.01)
geoobchod, s.r.o., Pardubice, CZ	25063	G 01 C 15/04	(2006.01)	Technistone, a.s., Hradec Králové, CZ	25039 C 04 B 35/14	(2006.01)
Hudeček Jirí Ing., Praha, CZ	25027	B 66 B 9/08	(2006.01)	Univerzita Tomáše Bati ve Zlíně, Zlín, CZ	25025 G 01 B 7/30	(2006.01)
IMI International s. r. o., Humpolec, CZ	25055	F 04 B 41/02	(2006.01)	Univerzita Tomáše Bati ve Zlíně, Zlín, CZ	25048 B 32 B 27/18	(2006.01)
Jirka Vladimír Ing., Ostrava - Petřkovice, CZ	25035	B 65 D 55/02	(2006.01)	Ústav fyziky plazmatu Akademie věd České republiky, v. v. i., Praha, CZ	25031 G 02 F 1/01	(2006.01)
Jirka Vladimír Ing., Ostrava - Petřkovice, CZ	25043	B 65 D 23/00	(2006.01)	Ústav Termomechaniky Akademie věd ČR, v.v.i., Praha, CZ	25021 F 16 F 7/12	(2006.01)
Koptevskiy Dmitry, Praha, CZ	25042	G 09 F 1/00	(2006.01)	Vojtíšek Petr, Nový Bor, CZ	25044 F 25 D 3/08	(2006.01)
Kovář Petr Ing., Praha, CZ	25018	C 04 B 26/14	(2006.01)	Výskumný ústav potravinářský, Bratislava, SK	25037 A 21 D 13/00	(2006.01)
LAC, s.r.o., Rajhrad, CZ	25028	F 27 D 11/02	(2006.01)	Vysoká škola chemicko-technologická v Praze, Praha – Dejvice, CZ	25046 B 01 J 20/20	(2006.01)
Machovčák Jozef Ing., Heřmanov, CZ	25049	F 28 D 20/00	(2006.01)	Vysoká škola technická a ekonomická v Českých Budějovicích, České Budějovice, CZ	25033 G 09 B 23/10	(2006.01)
MADAMI, s.r.o., Dašice, CZ	25061	A 23 F 3/34	(2006.01)	Vysoké učení technické v Brně, Brno, CZ	25032 F 28 F 1/00	(2006.01)
Mäspomix, s. r. o., Zvolen, SK	25037	A 21 D 13/00	(2006.01)	Vysoké učení technické v Brně, Brno, CZ	25047 G 01 N 27/26	(2006.01)
MEVA, a.s., Roudnice nad Labem, CZ	25056	B 65 F 1/00	(2006.01)			
Modlík Tomáš, Bučovice, CZ	25023	B 42 D 5/04	(2006.01)			
NWT a.s., Hulín, CZ	25048	B 32 B 27/18	(2006.01)			
OMNIPACK s.r.o., Jaroměř, CZ	25064	A 63 H 33/06	(2006.01)			
ORITEST spol. s r. o., Praha, CZ	25040	G 01 N 31/22	(2006.01)			

Vysoké učení technické v Brně, Brno, CZ	25052	B 05 C 5/02	(2006.01)
Výzkumný a zkušební letecký ústav, a.s., Praha-Letňany, CZ	25034	G 01 M 5/00	(2006.01)
Výzkumný ústav anorganické chemie, a. s., Ústí nad Labem, CZ	25046	B 01 J 20/20	(2006.01)
Výzkumný ústav anorganické chemie, a. s., Ústí nad Labem, CZ	25059	B 01 J 20/16	(2006.01)
Výzkumný ústav anorganické chemie, a. s., Ústí nad Labem, CZ	25060	B 01 J 20/16	(2006.01)
Výzkumný ústav anorganické chemie, a. s., Ústí nad Labem, CZ	25062	B 01 J 20/20	(2006.01)
Výzkumný ústav mlékařenský s.r.o., Praha - Vokovice, CZ	25058	A 23 G 9/36	(2006.01)
Výzkumný ústav pro hnědé uhlí, a. s., Most, CZ	25046	B 01 J 20/20	(2006.01)
Výzkumný ústav pro hnědé uhlí, a.s., Most, CZ	25038	C 08 J 11/10	(2006.01)
Výzkumný ústav zemědělské techniky v.v.i., Praha - Ruzyně, CZ	25020	C 05 F 9/04	(2006.01)
Zitová Karolína Ing., Praha - Nové Město, CZ	25029	C 23 F 11/18	(2006.01)
Živora Milena, Praha - Nusle, CZ	25057	F 21 S 4/00	(2006.01)

FG4Q

Zapsané průmyslové vzory - přehled podle čísel zápisu

V období uzávěrky tohoto čísla Věstníku zapsal Úřad průmyslového vlastnictví tyto průmyslové vzory:

35530	19-08
35531	21-02
35532	09-09
35533	08-10
35534	21-01
35535	21-02
35536	12-11
35537	03-01
35538	12-11
35539	32-00

FG4Q

Zapsané průmyslové vzory - přehled podle tříd

- (51) **03-01**
- (11) 35537
- (21) 2012-39176
- (22) 17.08.2012
- (15) 07.03.2013
- (45) 07.03.2013
- (54) Taška s průhlednou stěnou
- (28) 1
- (73) Mykhalchuk Viktor, Karlovy Vary, CZ
Taran Oleksandr, Karlovy Vary, CZ
- (72) Mykhalchuk Viktor, Karlovy Vary, CZ
Taran Oleksandr, Karlovy Vary, CZ
- (55)



1.5



1.1



1.6



1.2



1.7



1.3



1.8



1.4

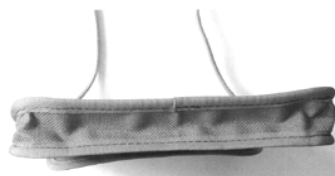

1.9

-
- (51) **08-10**
 - (11) 35533
 - (21) 2012-39183
 - (22) 22.08.2012
 - (15) 06.03.2013
 - (45) 06.03.2013
 - (54) Parkovací stojan
 - (28) 3
 - (73) Padmos Jan Ing., Třebíč, CZ
 - (72) Padmos Jan Ing., Třebíč, CZ
 - (74) Kancelář TEAK, Ivan Vojtek, Kmochova 762, Třebíč,
67401

(55)



1.1



1.2



1.3



2.1



2.2

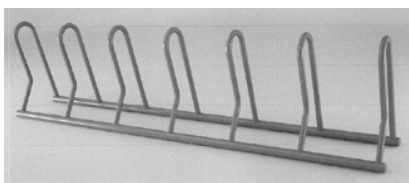

3.1



3.2

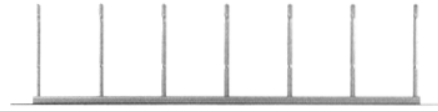

3.3

- (51) **09-09**
(11) 35532
(21) 2012-39182
(22) 22.08.2012
(15) 06.03.2013
(45) 06.03.2013
(54) Odpadkový koš
(28) 4
(73) Padmos Jan Ing., Třebíč, CZ
(72) Padmos Jan Ing., Třebíč, CZ
(74) Kancelář TEAK, Ivan Vojtek, Kmochova 762, Třebíč, 67401
- (55)



1.1



1.2

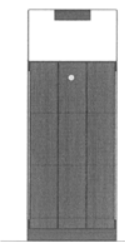

1.3

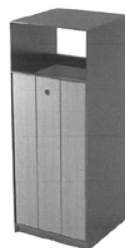

2.1



2.2



2.3

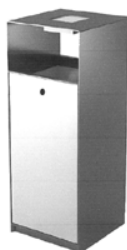

3.1



3.2



3.3



4.1



4.2



4.3

-
- (51) **12-11**
(11) 35536
(21) 2012-39174
(22) 15.08.2012
(15) 07.03.2013
(45) 07.03.2013
(54) Rám koloběžky
(28) 1
(73) Malenovský Roman, Voděraďy u Rychnova nad Kněžnou,
CZ
(72) Malenovský Roman, Voděraďy u Rychnova nad Kněžnou,
CZ
(74) Jaromír Hlavatý, Husitská 16, Nové Město nad Metují,
54901
(55)



1.1



1.2



1.3

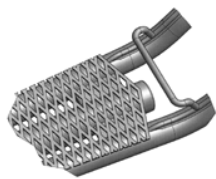

1.4

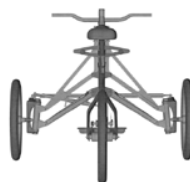

1.4

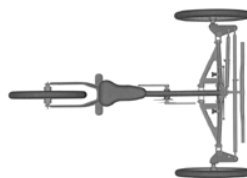

1.5



1.6

- (51) **12-11**
(11) 35538
(21) 2012-39191
(22) 28.08.2012
(15) 07.03.2013
(45) 07.03.2013
(54) Tříkolové třístopé vozidlo
(28) 1
(73) Západočeská univerzita v Plzni, Plzeň, CZ
(72) Kubička Pavel Ing., Mariánské Lázně, CZ
Barták Jiří Ing., Vejprnice, CZ
Barták Petr Ing., Vejprnice, CZ

(55)



1.1



1.2



1.3

- (51) **19-08**
(11) 35530
(21) 2011-38800
(22) 09.09.2011
(15) 06.03.2013
(45) 06.03.2013
(54) Etiketa potravinového obalu
(28) 8
(73) Baudyš Luděk, Chroustníkovo Hradiště, CZ
(72) Baudyš Luděk, Chroustníkovo Hradiště, CZ
(74) BOHEMIA PATENT, Ing. Jana Vanděliková, Spálená
97/29, Praha 1, 11000

(55)

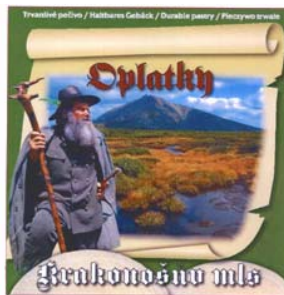

1.1

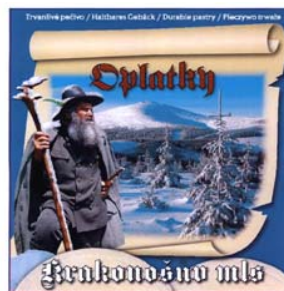

2.1

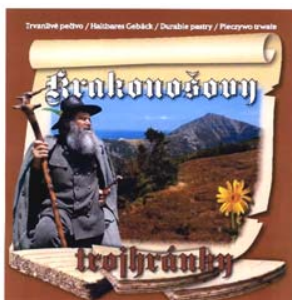

3.1



8.1

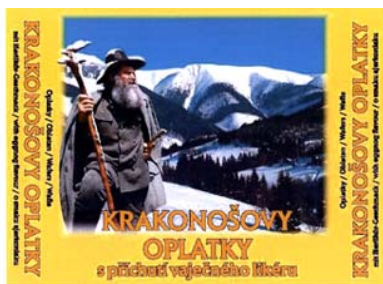

4.1

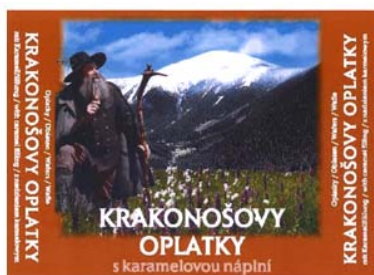

5.1

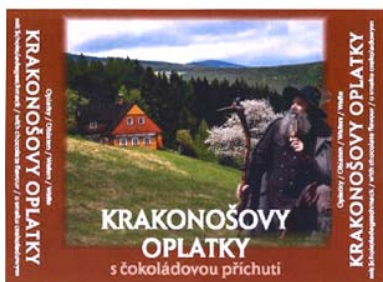

6.1



7.1

- (51) 21-01
(11) 35534
(21) 2012-39221
(22) 01.10.2012
(15) 06.03.2013
(45) 06.03.2013
(54) Didaktická pomůcka
(28) 12
(73) RNDr. Pavla Polechová, CSc., Hlásná Třebáň, CZ
(72) RNDr. Pavla Polechová, CSc., Hlásná Třebáň, CZ
(74) Advokátní, znalecká a patentová kancelář, Mgr. Václav
Karlíček, Vinohradská 6, Praha 2, 12000

(55)

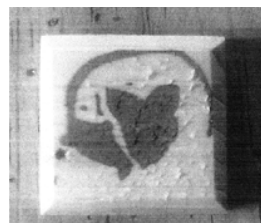

1.1

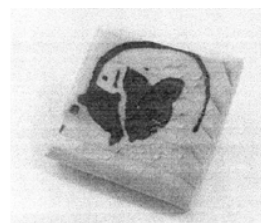

1.2

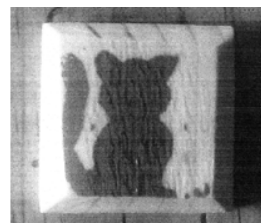

2.1

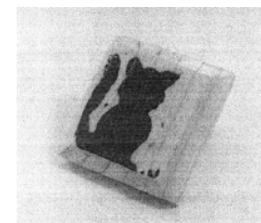

2.2

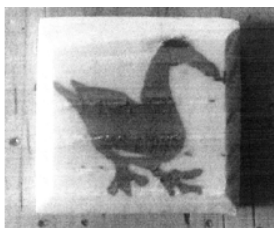

3.1

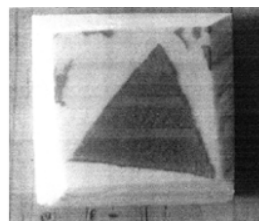

6.1



3.2

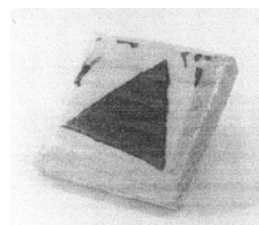

6.2

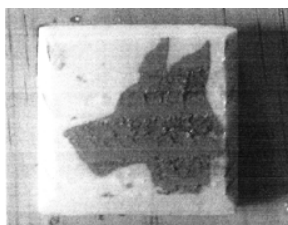

4.1

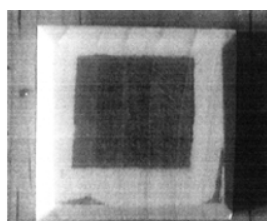

7.1

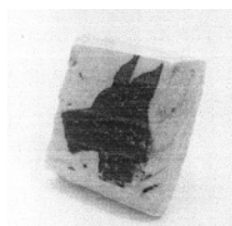

4.2

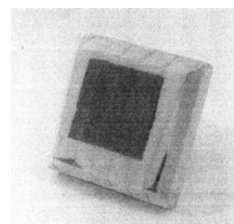

7.2

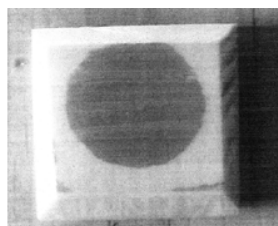

5.1

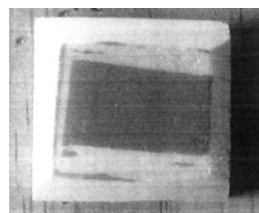

8.1

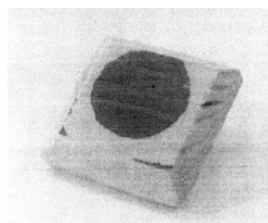

5.2

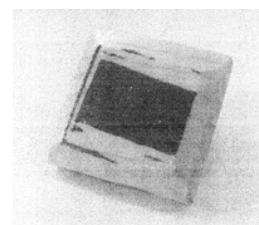

8.2



9.1



9.2



10.1



10.2



11.1



11.2



12.1



12.2

- (51) **21-02**
(11) 35531
(21) 2012-39035
(22) 24.04.2012
(15) 06.03.2013
(45) 06.03.2013
(54) Pomůcky pro cvičení ve vodě
(28) 3
(73) Sulková Ivana Mgr., Praha 4, CZ
(72) Sulková Ivana Mgr., Praha 4, CZ
(55)

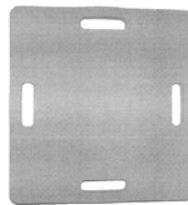

1.1



1.2

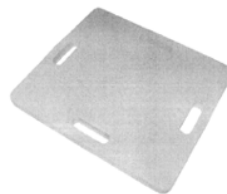

1.3

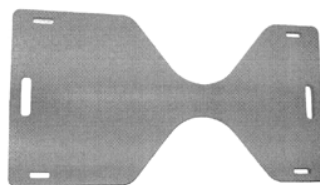

2.1

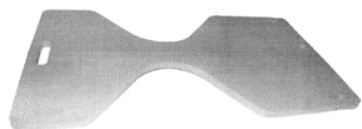

2.2

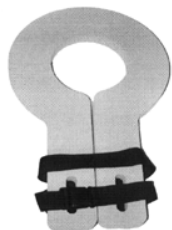

3.1

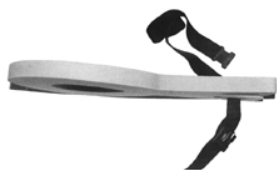

3.2



3.3



1.3



1.4



1.5



1.6



1.7



1.8



1.9

- (51) **21-02**
(11) 35535
(21) 2012-39036
(22) 24.04.2012
(15) 07.03.2013
(45) 07.03.2013
(54) Sportovní nářadí
(28) 1
(73) Haas Rudolf Mgr., Ostrava, Hrabůvka, CZ
(72) Haas Rudolf, Ostrava, Hrabůvka, CZ
(74) Ing. Pavel Nádvořník s.r.o., Sokola Tůmy 1099/1,
Ostrava-Mariánské Hory, 70900
(55)



1.1



1.2



1.10



1.11



4.1



5.1



6.1



7.1



8.1



9.1

- (51) **32-00**
(11) 35539
(21) 2012-39215
(22) 26.09.2012
(15) 07.03.2013
(45) 07.03.2013
(54) Grafický symbol
(28) 10
(73) KREDA TRADE s.r.o., Ostrava, CZ
(72) Vzdal se práva být uveden - § 35(2)(c) zák. č.207/2000
Sb., neuvedeno, XY
(74) Mgr. Roman Fojtášek, advokát, Vinohradská 6, Praha 2,
12000
(55)



1.1



2.1



3.1



10.1

Seznam vlastníků zapsaných průmyslových vzorů

(73)	(11)	(51)	(73)	(11)	(51)
Badyš Luděk, Chroustnikovo Hradiště, CZ	35530	19-08			
Haas Rudolf Mgr., Ostrava, Hrabůvka, CZ	35535	21-02			
KREDA TRADE s.r.o., Ostrava, CZ	35539	32-00			
Malenovský Roman, Voděrady u Rychnova nad Kněžnou, CZ	35536	12-11			
Mykhalchuk Viktor, Karlovy Vary, CZ	35537	03-01			
Padrnos Jan Ing., Třebíč, CZ	35532	09-09			
Padrnos Jan Ing., Třebíč, CZ	35533	08-10			
RNDr. Pavla Polechová, CSc., Hlásná Třebáň, CZ	35534	21-01			
Sulková Ivana Mgr., Praha 4, CZ	35531	21-02			
Taran Oleksandr, Karlovy Vary, CZ	35537	03-01			
Západočeská univerzita v Plzni, Plzeň, CZ	35538	12-11			

Dodatková ochranná osvědčení pro léčiva a pro přípravky na ochranu rostlin

Podání žádosti o udělení osvědčení

- (22) 26.02.2013
(21) SPC/CZ2013/255
(71) NOVO NORDISK A/S, 2880 Bagsvaerd, DK
(68) 297338
(54) Peptid potlačující chuť k jídlu, farmaceutický prostředek jej obsahující a jeho použití
(92) EU/1/12/787/001, 30.08.2012
(93) EU/1/12/787/001, 30.08.2012, EU
(95) REVESTIVE- teduglutid, léčivý přípravek

Udělení osvědčení

- (73) Genzyme Global S.a.r.l., 5365 Münsbach, LU
(68) 1411918
(11) 1411918/228
(54) Způsoby mobilizace progenitorových/kmenových buněk
(92) EU/1/09/537/001, 31.07.2009
(93) EU/1/09/537/001, 31.07.2009, EU
(95) MOZOBIL-plerixafor, léčivý přípravek
(94) 31.07.2024
- (73) Novartis Pharma AG, 4056 Basel, CH
(68) 1507558
(11) 1507558/224
(54) Farmaceutická kompozice obsahující reninový inhibitor, blokátor kalciového kanálu a diuretikum
(92) EU/1/11/730/001-060, 22.11.2011
(93) 61678 01-05, 05.07.2011, CH
(95) Rasitrio - aliskiren, amlodipin, hydrochlorothiazid, léčivý přípravek
(94) 05.07.2026
- (73) GW Pharma Limited, Salisbury, Wiltshire SP4 0JQ, GB
(68) 1542657
(11) 1542657/219
(54) Kanaboidní tekuté formulace pro mukosální podání
(92) 63/256/11-C, 06.04.2011
(93) PL 18024/0009-0001, UK, 16.06.2010, GB
(95) SATIVEX OROMUCOSAL SPRAY - THC/CBD, léčivý přípravek
(94) 16.06.2025
- (73) Acorda Therapeutics, Inc., Hawthorne NY 10531, US
(68) 1732548
(11) 1732548/212
(54) Způsoby použití kompozic aminopyridinu s prodlouženým uvolňováním
(92) EU/1/11/699/001 EU/1/11/699/002, 20.07.2011
(93) EU/1/11/699/001 EU/1/11/699/002, 20.07.2011, EU
(95) Fampyra-fampridin, léčivý přípravek
(94) 20.07.2026
- (73) TAIHO PHARMACEUTICAL CO., LTD., Tokyo 101-0054, JP
(68) 1750703
(11) 1750703/225
(54) Způsob pro snížení gastrointestinální toxicity v důsledku podávání tegafuru
(92) EU/1/11/669/001 - 004, 14.03.2011
(93) EU/1/11/669/001 - 004, 14.03.2011, EU
(95) Teysuno - tegafur/ gimeracil/oteracil draselný, léčivý přípravek
(94) 14.03.2026
- (73) MSD Oss B.V., 5349 AB Oss, NL
(68) 284633
(11) 284633/184
(54) Farmaceutický prostředek a použití trans-5-chloro-2-methyl-2,3,3a,12b-tetrahydro-1H-dibenz[2,3:6,7]oxepino[4,5-c]pyrrolu pro výrobu farmaceutického prostředku
(92) EU/1/10/640/001-006, 01.09.2010
(93) EU/1/10/640/001-006, 01.09.2010, EU
- (95) Sycrest- asenapinum, léčivý přípravek
(94) 01.03.2020
- (73) FAES FARMA, SOCIEDAD ANONIMA, Lejona, ES
(68) 289278
(11) 289278/189
(54) Benzimidazolové deriváty s antihistaminickou aktivitou
(92) 24/001/11-C, 12.01.2011
(93) IS/1/10/002/01, 23.09.2010, IS
(95) XADOS - bilastin, léčivý přípravek
(94) 04.06.2022
- (73) ASTRAZENECA AB, Södertälje, SE
(68) 301689
(11) 301689/234
(54) Derivát chinazolinu a farmaceutický prostředek, který ho obsahuje
(92) EU/1/11/749/001-002, 17.02.2012
(93) EU/1/11/749/001-002, 17.02.2012, EU
(95) CAPRELSA - Vandetanib, léčivý přípravek
(94) 01.11.2025
- (73) Valeant Pharmaceuticals North America LLC, Bridgewater, 08807, NJ, US
(68) 301778
(11) 301778/205
(54) Modifikace 2-amino-4-(4-fluorbenzylamino)-1-ethoxykarbonylamino-benzenu, způsoby jejich přípravy, jejich použití a léčivo, které je obsahuje
(92) EU/1/11/681/001 - 013, 23.03.2011
(93) EU/1/11/681/001-013, 23.03.2011, EU
(95) Trobalt-retigabin, léčivý přípravek
(94) 09.01.2023

Zánik dodatkového osvědčení na patent

(11) 283597/122

Úřední rozhodnutí a oznámení

MK4A, MK4F

Zánik patentů a autorských osvědčení uplynutím doby platnosti

(11)	(21)	Int.Cl/(51)	(11)	(21)	Int.Cl/(51)
283613	1994-2185	6/C07C 227/18			
286194	1994-2210	7/C07D 487/04			
287308	1993-389	8/B01D 53/94			
289067	1994-2103	7/C12N 15/82			

MK1K

Zániky užitečných vzorů uplynutím doby platnosti

(11)	(21)	(51)	
13190	2003-14002	<i>C02F 3/30</i>	(2006.01)
13207	2003-14008	<i>F16L 37/113</i>	(2006.01)
13247	2003-14003	<i>E06B 9/56</i>	(2006.01)
13272	2003-14006	<i>B21J 15/18</i>	(2006.01)
13756	2003-14019	<i>E04H 5/04</i>	(2006.01)
20778	2010-22330	<i>F41A 11/00</i>	(2006.01)

MC3K

Výmazy užitečných vzorů

(11)	20158
(21)	2009-21378
(22)	26.06.2009
(54)	Papírový sendvičový nosič reklamy ve tvaru ramínka na šaty 26.06.2009

Zápis licenčních smluv do patentového rejstříku pro nabyvatele

(11)	302684
(73)	VYSOKÁ ŠKOLA BĀŇSKĀ-TECHNICKĀ UNIVERZITA OSTRAVA, Ostrava - Poruba, CZ Fakultní nemocnice Ostrava, Ostrava - Poruba, CZ Nabyvatel: TRINOM s.r.o., Tovačovská 11a, Přerov, 75002, CZ Druh licence: nevýlučná Datum uzavření smlouvy: 05.02.2013 Datum zápisu smlouvy: 07.03.2013

(11)	302780
(73)	VYSOKÁ ŠKOLA BĀŇSKĀ-TECHNICKĀ UNIVERZITA OSTRAVA, Ostrava - Poruba, CZ Fakultní nemocnice Ostrava, Ostrava, CZ Nabyvatel: Fakultní nemocnice Olomouc, I.P. Pavlova 185/6, Olomouc-Nová ulice, 77900, CZ Druh licence: nevýlučná Datum uzavření smlouvy: 29.01.2013 Datum zápisu smlouvy: 07.03.2013

ND4Q

První obnovy doby ochrany průmyslových vzorů

(51)	06-01
(11)	34340
(21)	2008-37374
(22)	07.03.2008
(54)	Lehátko
(51)	08-10
(11)	34341
(21)	2008-37375
(22)	07.03.2008
(54)	Stojan na kola

ND4Q

Druhé obnovy doby ochrany průmyslových vzorů

(51)	12-08
(11)	31846
(21)	2003-34523
(22)	19.03.2003
(54)	Automobil

PD4A

Převod práv a ostatní změny majitelů patentů

- (11) 293909
(21) 2000-4248
(73) FROMAGERIES BEL, 75008 Paris, FR
- (11) 297244
(21) 1999-4740
(73) MEDA Pharma S.á.r.l., Luxemburg, LU
- (11) 301295
(21) 2001-1908
(73) MEDA Pharma S.á.r.l., Luxemburg, LU
- (11) 301414
(21) 2002-205
(73) FROMAGERIES BEL, 75008 Paris, FR
- (11) 301826
(21) 2008-186
(73) Biologické centrum AV ČR, v.v.i., České
Budějovice, CZ

PD1K

Převod práv a ostatní změny majitelů užitečných vzorů

- (11) 17466
(21) 2007-18535
(73) TEREZIA COMPANY s.r.o., Praha 4 - Nusle, CZ
- (11) 17467
(21) 2007-18537
(73) TEREZIA COMPANY s.r.o., Praha 4 - Nusle, CZ
- (11) 17635
(21) 2007-18536
(73) TEREZIA COMPANY s.r.o., Praha 4 - Nusle, CZ
- (11) 18185
(21) 2007-19184
(73) TEREZIA COMPANY s.r.o., Praha 4 - Nusle, CZ
- (11) 19007
(21) 2008-20337
(73) TEREZIA COMPANY s.r.o., Praha 4 - Nusle, CZ
- (11) 19826
(21) 2009-21293
(73) TEREZIA COMPANY s.r.o., Praha 4 - Nusle, CZ
- (11) 19828
(21) 2009-21295
(73) TEREZIA COMPANY s.r.o., Praha 4 - Nusle, CZ
- (11) 19829
(21) 2009-21296
(73) TEREZIA COMPANY s.r.o., Praha 4 - Nusle, CZ
- (11) 22784
(21) 2011-24720
(73) TEREZIA COMPANY s.r.o., Praha 4 - Nusle, CZ
- (11) 24254
(21) 2012-26259
(73) TEREZIA COMPANY s.r.o., Praha 4 - Nusle, CZ
- (11) 24913
(21) 2012-26489
(73) Příborský Dušan Ing., Jihlava, CZ

Zamítnuté a částečně zamítnuté přihlášky ochranných známek před zveřejněním

Kapitola obsahuje údaje o rozhodnutích o přihláškách ochranných známek, u kterých byly na základě provedeného věcného průzkumu shledány Úřadem důvody pro zamítnutí přihlášky ochranné známky podle ustanovení § 4 nebo 6 zákona č. 441/2003 Sb. Na základě toho Úřad vydal rozhodnutí o zamítnutí přihlášky podle ustanovení § 22 zákona č. 441/2003 Sb., a to pro celý seznam výrobků a služeb nebo pro jeho část. Údaje o výsledku rozhodnutí (zamítnutí přihlášky, částečné zamítnutí přihlášky) jsou uvedeny za datem právní moci rozhodnutí pod INID kódem (583) s názvem "Datum právní moci rozhodnutí/výsledek rozhodnutí".

(210) **O-472128**

(540)



(583) 25.02.2013 / částečné zamítnutí přihlášky

(210) **O-491098**

(540)



(583) 01.03.2013 / částečné zamítnutí přihlášky

(210) **O-492653**

(540) **Spojujeme elektrotechniku a
informatiku**

(583) 14.01.2013 / zamítnutí přihlášky

(210) **O-493203**

(540) **FAMILY NÁBYTEK**

(583) 05.03.2013 / zamítnutí přihlášky

(210) **O-496477**

(540) **MISS VÍNO**

(583) 05.03.2013 / částečné zamítnutí přihlášky

Přehled zveřejněných přihlášek ochranných známek

Přihlášky ochranných známek, které byly na základě výsledků formálního a věcného průzkumu provedeného Úřadem shledány schopné zápisu do rejstříku ochranných známek, jsou obsaženy v této kapitole. Důležitou právní skutečností je, že zveřejněním přihlášky ochranné známky v této kapitole Věstníku (§ 23 zákona č. 441/2003 Sb.) začíná běžet zákonná tříměsíční lhůta pro podání námitek podle ustanovení § 25 zákona č. 441/2003 Sb.

Číselný přehled

O-472128, O-480220, O-480221, O-487858, O-489614, O-491098, O-492305, O-493097, O-493223, O-494027, O-494163, O-494266, O-494666, O-495208, O-495257, O-495578, O-495579, O-496294, O-496651, O-496652, O-497038, O-497062, O-497064, O-497455, O-497567, O-497675, O-497680, O-497681, O-497682, O-497683, O-497721, O-497723, O-497856, O-497860, O-497875, O-497895, O-497896, O-497904, O-497913, O-497970, O-498009, O-498052, O-498094, O-498110, O-498114, O-498115, O-498125, O-498127, O-498128, O-498142, O-498243, O-498300, O-498301, O-498304, O-498321, O-498322, O-498323, O-498329, O-498349, O-498381, O-498491, O-498495, O-498496, O-498499, O-498503, O-498505, O-498542, O-498653, O-498738, O-498745, O-498746, O-498747, O-498748, O-498834, O-498835, O-498848, O-498852, O-498855, O-498860, O-498864, O-499126, O-499133, O-499256, O-499261, O-499266, O-499434, O-499631, O-499688, O-499696, O-499700, O-499705, O-499717, O-499798, O-499804, O-499805, O-499850, O-499854, O-499872, O-499936, O-499937, O-500023, O-500051, O-500291, O-500318, O-500391, O-500431, O-500432, O-500440, O-500441, O-500442, O-500445, O-500446, O-500447, O-500448, O-500450, O-500451, O-500453, O-500454, O-500455, O-500456, O-500457, O-500458, O-500459, O-500519, O-500521, O-500522, O-500523, O-500524, O-500543, O-500733, O-500767, O-500768, O-500769, O-500771, O-500772, O-500775, O-500776, O-500781, O-500924, O-500939, O-500940, O-501047, O-501056, O-501057, O-501059, O-501060, O-501071, O-501081, O-501083, O-501084, O-501087, O-501088, O-501089, O-501090, O-501091, O-501092, O-501094, O-501095, O-501096, O-501097, O-501099, O-501100, O-501101, O-501102, O-501123, O-501125, O-501679

Zveřejněné přihlášky ochranných známek

(210) **O-472128**
(220) 13.11.2009
(320) 13.11.2009
(511) 38
(540)



(558) Přejechod barev z tmavě modré (kombinace barev CMYK C97, M97, Y45, K56) přes středně modrou (kombinace barev CMYK C85, M50, Y6, K2) do světle modré (kombinace barev CMYK C46, M9, Y2, K3).

(510) (38) spoje (telekomunikace), telekomunikační služby, mobilní telekomunikační služby, telekomunikační portálové služby, internetové portálové služby, mobilní telekomunikační síťové služby, telekomunikační služby pevných linek, poskytování širokopásmového telekomunikačního přístupu, širokopásmové služby (Broadband), vysílací služby, televizní vysílání, vysílací služby vztahující se k IP / TV, poskytování přístupu k IP/TV, služby internetového přístupu, služby e-mailových a textových zpráv, informační služby v oblasti telekomunikací poskytované prostřednictvím telekomunikačních sítí, služby poskytovatele sítí, jmenovitě pronájem a řízení přístupového času k datovým sítím a databázím, zejména Internetu, komunikační služby pro přístup k databázi, pronájem přístupového času k počítačové databázi, poskytování přístupu k počítačovým databázím, pronájem přístupového času k počítačové databázi, služby podpory vztahující se k telekomunikacím a přístrojům, provozování sítí, jakožto telekomunikační služby, informační a poradenské služby spojené s výše uvedenými službami, informační a poradenské služby vztahující se k výše uvedeným službám poskytované on-line z počítačové databáze nebo Internetu, informační a poradenské služby ve vztahu k výše uvedeným službám, poskytované prostřednictvím telekomunikační sítí.

(590) Barevná
(730) **O2 Holdings Limited**, Wellington Street, Slough, Berkshire, SL1 1ZP, GB
(740) AK SODOMKA-SOUČEK-JINDRA-MOKRÝ & PARTNEŘI, JUDr. Tomáš Jindra, U Prašné brány 3, Praha 1, 11000

(210) **O-480220**
(220) 14.10.2010
(320) 14.10.2010
(511) 33, 35
(540)

Pravá myslivecká

(510) (33) alkoholické nápoje všeho druhu, zejména vína, lihoviny a likéry, destilované nápoje, destiláty vinné, ovocné, bylinné, destiláty ušlechtilé a řezané, alkoholické aperitivy a koktejly, koncentráty k přípravě alkoholických nápojů a esence do lihovin, pálenky, alkoholové extrakty; (35) zprostředkování prodeje a nákupu výrobků v oboru alkoholických a nealkoholických nápojů, inzertní a propagační služby, včetně zveřejňování reklamních a náborových textů a jejich rozšiřování, průzkum a analýza trhu, zpracování odborných obchodních posudků a studií, informační servis v oboru obchodu a reklamy, správa obchodních zájmů třetích osob, obchodní zastoupení tuzemských a zahraničních firem, poskytování pomoci při provozování obchodu, včetně zprostředkování obchodních záležitostí a personalistiky, organizování, zabezpečování a pořádání propagačních nebo komerčních výstav, propagačních a reklamních akcí a přehlídek zboží, včetně distribuce zboží a jeho vzorků k reklamním účelům, odborná poradenská a konzultační činnost v oboru obchodu, podnikání, reklamy a propagace.

(730) **GRANETTE & STAROREŽNÁ Distilleries a.s.**, Drážďanská 80/82, Ústí nad Labem, 40007, CZ
(740) Mgr. Tomáš Chleboun, advokát, Vinohradská 6, Praha 2, 12000

(210) **O-480221**
(220) 14.10.2010
(320) 14.10.2010
(511) 33, 35
(540)

Hořká myslivecká

(510) (33) alkoholické nápoje všeho druhu, zejména vína, lihoviny a likéry, destilované nápoje, destiláty vinné, ovocné, bylinné, destiláty ušlechtilé a řezané, alkoholické aperitivy a koktejly, koncentráty k přípravě alkoholických nápojů a esence do lihovin, pálenky, alkoholové extrakty; (35) zprostředkování prodeje a nákupu výrobků v oboru alkoholických a nealkoholických nápojů, inzertní a propagační služby, včetně zveřejňování reklamních a náborových textů a jejich rozšiřování, průzkum a analýza trhu, zpracování odborných obchodních posudků a studií, informační servis v oboru obchodu a reklamy, správa obchodních zájmů třetích osob, obchodní zastoupení tuzemských a zahraničních firem, poskytování pomoci při provozování obchodu, včetně zprostředkování obchodních záležitostí a personalistiky, organizování, zabezpečování a pořádání propagačních nebo komerčních výstav, propagačních a reklamních akcí a přehlídek zboží, včetně distribuce zboží a jeho vzorků k reklamním účelům, odborná poradenská a konzultační činnost v oboru obchodu, podnikání, reklamy a propagace.

(730) **GRANETTE & STAROREŽNÁ Distilleries a.s.**, Drážďanská 80/82, Ústí nad Labem, 40007, CZ
(740) Mgr. Tomáš Chleboun, advokát, Vinohradská 6, Praha 2, 12000

(210) **O-487858**
(220) 10.08.2011
(320) 10.08.2011
(511) 9, 16, 28, 35, 38, 41
(540)

KUFR

(510) (9) antény, audiovizuální zařízení pro výuku, automaty hudební, hrací skříně uváděné do chodu vhozením mince, automaty prodejní, nástroje na určování azimutu, barometry, brýle, pouzdra na brýle, brýle sluneční, brýle proti slunci, brýlové řetízky, buzoly, směrové kompas, clony na oči, čističe nosičů zvukových záznamů, čočky kontaktní, čočky optické, čtecí zařízení v televizi, dalekohledy, diapozitivy, promítací přístroje na diapozitivy, diktafony, magnetické disky, kompaktní disky (audio-video), gramofonové desky, gramofonové jehly, disky optické, DVD přehrávače, elektronická pera (vizuální zobrazovací jednotky), elektronické oznamovací tabule, elektronické publikace (s možností stažení), epidiascopy, filmové kamery, exponované filmy, stříhací zařízení na filmy, kreslené filmy, fotoaparáty, fotografické snímky, hologramy, jezdecké přílby, kalkulačky, kalkulačky kapesní, kinofilmy, klávesnice počítačové, krokoměry, magnetická média, magnetické disky, magnetické nosiče dat, magnetické pásky, magnetofony, magnety, magnety dekorativní, mincové mechanismy pro televizory, monitory, mikrofony, nosiče dat optické, nosiče zvukových nahrávek, ochranné brýle pro sport, ochranné helmy pro sport, obrazovky, optické disky kompaktní CD ROM, plátna promítací, plovací kruhy, plovací pásy, plovací vesty, počítače, počítačové hry, počítačové tiskárny, podložky pod myš, potápěčské masky, potápěčské oděvy, potápěčské rukavice, pravítka (měřicí přístroje), pravítko logaritmické, přehrávače kompaktních disků, přílby ochranné, přístroje pro reprodukci zvuku, rádia, signalizační píšťalky, sluchátka, snímače obrazu, skenery, (zpracování dat), špunty do uší, tampóny do uší pro

potápěče, televizní přístroje, trojúhelníky výstražné pro vozidla, videokamery, videokazety, videopásky, vyučovací stroje, zápisník elektronický, závaží, elektrické žehličky; (16) pouzdra s barvami (školní pomůcky), čínská tuš, psací desky s klipsem na přidržování papíru, držáky na psací potřeby, figurky (sošky) z papírové hmoty, fólie hliníková na balení potravin, stojany na fotografie, zemské glóbusy, grafiky, gummy na mazání, hlína modelovací, houbičky navlhčovací (kancelářské potřeby), hroty psacích per, chrániče prstů (kancelářské potřeby), inkoust v tyčince, inkousty, kalamáře, kancelářské potřeby, kromě nábytku, kancelářské sponky, knižní zarážky, kružítka, křída na psaní, laminovačky (-na dokumenty) pro použití v kanceláři, malířská plátna, malířské stojany, malířské štětce, štětce, štětce na psaní, materiály na pečeti, pomůcky na mazání, misky na vodové barvy, materiály na modelování, napínáčky, násadky na pera, nože na papír, ocelová pera, opěradla na ruce pro malíře, ořezávací strojky na tužky, ořezávátka na tužky, palety pro malíře, pastelky, pouzdra na pasy, pečete, penály, pera (kancelářské potřeby), pera plnicí, pomůcky učební, kromě přístrojů, poštovní známky, potřeby na psaní, pouzdra na doklady, pouzdra na pera, pouzdra s psacími potřebami, pravítka, psací soupravy (sada psacích potřeb), razítka, razítka datovací, pouzdra na razítka, razítkovací podušky, rýsovací nástroje, sešivačky, stírátka na tabule, školní potřeby, tabule školní, těžítka, tiskové typy, tužky, tuhy do tužek, držátka na tužky, patentní tužky, uhly na kreslení; (28) boby, zařízení a náčiní pro bowling, in-line brusle, kolečkové brusle, lední brusle, cvičební prkna, cvičné pytle, činky, golfové hole, háčky na ryby, harpunovací puška (jako sportovní potřeby), hokejky, holenní chrániče (sportovní zboží), chrániče kolen (sportovní zboží), horolezecká výstroj, jízdní kola nehybná určená pro trénink, kanadské žertíky (atrapy), karnevalové masky, koloběžky, konfety, kouzelnické potřeby, kryty na lyže, luky na lukostřelbu, lukostřelecké náčiní, lyžařské vosky, lyže, lyže vodní, lyže - surfování, pistole na paintball (sportovní nářadí), ploutve na plavání, posilovací stroje, rakety s pružným výpletem (sportovní náčiní), rukavice pro sportovní hry, rybářské náčiní, sánky, skateboardy, skluzavky (hry); (35) inzerce poštou, licence na výroby a služby ostatních (komerční správa), nábor zaměstnanců, pomoc při řízení obchodní činnosti, obchodní nebo podnikatelské informace, obchodní nebo podnikatelský průzkum, organizování výstav (komerčních nebo reklamních), personální poradenství, pořádání veletrhů pro obchodní a reklamní účely, průzkum trhu, průzkum veřejného mínění, zajišťování předplatného telekomunikačních služeb, předvádění zboží, příprava inzertních sloupků, reklama (propagace), reklama on-line v počítačové síti, aktualizování reklamních materiálů, pronájem reklamních materiálů, zasilání reklamních materiálů zákazníkům, rozšiřování reklamních nebo inzertních materiálů, sekretářské služby, služby v oblasti grafické úpravy pro reklamní účely, styky s veřejností, vydávání reklamních nebo náborových, propagačních a inzertních textů, televizní reklama, obchodní vedení uměleckých agentur, zajišťování novinového předplatného (pro předplatitele); (38) elektronická pošta, služby elektronických nástěnek (telekomunikační služby), informační kanceláře, vysílání kabelové televize, služby dálkových konferencí, počítačová komunikace, posílání zpráv, poskytování internetových diskusních fór, pronájem přístrojů pro přenos zpráv, pronájem přístupového času ke globálním počítačovým sítím, pronájem zařízení pro přenos informací, přenášení pomocí satelitních družic, přenos zpráv a obrazových informací pomocí počítače, půjčování telekomunikačních zařízení, telekonference (služby dálkových konferencí), teleshoppingové služby (poskytování televizních kanálů pro teleshoppingové služby), televizní vysílání, telexové služby, výzvy (služby poskytované rádiem, telefonem nebo jinými elektronickými komunikačními prostředky), zasilání zpráv; (41) dabing, služby v oblasti digitálního zpracování obrazu, elektronické publikování (DTP), služby v oblasti estrád, filmová studia, filmová tvorba, filmové projekce, pronájem filmových promítaček a jejich příslušenství, půjčování filmů, fotografování, informace o možnostech zábavy, informace o výchově a vzdělávání, poskytování služeb v oblasti karaoke (hudební doprovod písní dle výběru zpěváka), výchovné zábavné klubové služby, kluby zdraví (služby), knihovny (půjčování knih), vydávání knih, koncertní síně, sály, organizování a vedení konference, organizování a vedení kongresu, korespondenční kurzy, provozování muzea, služby nahrávacího studia, nahrávání videopásek, obrazové

zpravodajství, organizování kulturních nebo vzdělávacích výstav, organizování plesů, organizování vzdělávacích nebo zábavných soutěží, zábavné parky, plánování a organizování večírků, pořádání soutěží krásy, pronájem audio nahrávek, pronájem dekorací, pronájem kinematografických filmů, pronájem osvětlovacích zařízení pro divadla nebo televizní studia, provozování her on-line (z počítačové sítě), předprodeje vstupenek, výroba divadelních nebo jiných představení, psaní scénářů, reportéřské služby, školení, vyučování, výroba rozhlasových a televizních programů, televizní zábava, výuka, vzdělávací informace, organizování živých vystoupení.

(730) **Česká televize**, Kavčí Hory, Praha 4 - Kavčí Hory, 14070, CZ

(210) **O-489614**

(220) 20.10.2011

(320) 20.10.2011

(511) 35, 43

(540)

MORAUSKÉ
MASO

(510) (35) maloobchod v oblasti potravin, nápojů a občerstvení, nákup a prodej výrobků a služeb v oblasti potravin, nápojů a občerstvení, obchodní management, pomoc a poradenství v obchodní činnosti, pomoc a poradenství při vedení podniků, reklama a propagace, obchodní průzkum, subdodavatelské služby; (43) hostinská činnost, provozování restaurací, bufetů, jídelen.

(730) **Moravské maso, spol. s r.o.**, Zelný trh 21, Brno, 60200, CZ

(740) Ing. Dobroslav Musil, patentová kancelář, Ing. Dobroslav Musil, Cejl 38, Brno, 60200

(210) **O-491098**

(220) 13.12.2011

(320) 13.12.2011

(511) 38, 41, 42

(540)

 nns.cz

(510) (38) elektronická pošta, počítačová komunikace, přenos zpráv a obrazových informací pomocí počítače; (41) digitální zpracování obrazu, pořádání a řízení pracovních setkání, výstavy kulturní nebo vzdělávací, zkoušení (přezkušování), fotografování; (42) počítačové programování, aktualizace počítačových programů, grafický design, hosting webových stránek, kopírování počítačových programů, počítače (pronájem), software (tvorba), údržba počítačových programů.

(730) **Nakladatelství Nová škola Brno, s.r.o.**, Franzova 66, Brno 14, 61400, CZ

(210) **O-492305**

(220) 02.02.2012

(320) 02.02.2012

(511) 41

(540)

 www.autoskolavrsovice.cz

(510) (41) vydavatelská a publikační činnost.

(590) Barevná

- (730) **Autoškola Drive-Vršovice s.r.o.**, Krnovská 353, Praha 9, 19900, CZ
(740) Rott, Růžička & Guttman Patentové, známkové a advokátní kanceláře, JUDr. Vladimír Rott, Vinohradská 37, Praha 2, 12000

- (210) **O-493097**
(220) 29.02.2012
(320) 29.02.2012
(511) 5, 29, 31, 32
(540)

Bio Paradise

- (510) (5) bylinné čaje pro lékařské účely, byliny léčivé, čaje léčivé, doplňky stravy - minerální, doplňky výživové pro lékařské účely, kořeny léčivé, léčivé čaje, léčivé rostliny, masti pro farmaceutické účely, vitamínové přípravky, potravinové doplňky rostlinného původu, vše vyráběné v souladu s předpisy o ekologickém zemědělství; (29) sušené ovoce a zelenina, bramborové lupínky, datle, džemy, hrozinky, kakaové máslo, kokos sušený, lupínky bramborové, máslo kakaové, oříšky zpracované, ovoce kandované, palmový olej, kokosový olej, pyl jako potrava, sezamový olej, zelenina sušená, vše vyráběné v souladu s předpisy o ekologickém zemědělství; (31) čerstvé ovoce a zelenina, osivo, semena léčivých rostlin, semena okrasných rostlin, okrasné rostliny, rostliny, květiny, léčivé rostliny-živé, vše vyráběné v souladu s předpisy o ekologickém zemědělství; (32) zeleninové a ovocné šťávy vyráběné v souladu s předpisy o ekologickém zemědělství.
- (730) **Špiel Milan**, Kvaň 159, Zaječov, 26762, CZ

- (210) **O-493223**
(220) 06.03.2012
(320) 06.03.2012
(511) 5, 30, 40, 43
(540)

CARAMELLA

- (510) (5) potravinové doplňky na bázi přírodních produktů, spadající do této třídy, obohacené vitamíny a/nebo minerály a/nebo stopovými prvky, jako doplňky výživy pro regeneraci a rekondici, jakož i pro zvláštní výživu pro sportovce; (30) káva, nápoje z kávy, čaj, nápoje z čaje, kakao, nápoje z kakaa, cukr, rýže, tapioka, ságo, kávové náhražky, mouka a obilní přípravky, těsta, těstářenské výrobky, těstoviny, nudle, instantní nudle, chléb, chléb toastový, večky, toasty, bagety, pizzy, chlebičky a taštičky obložené, jakož i plněné masem, sýrem, vejci a/nebo zeleninou, pečivo z kvasného, listového a lineckého těsta, koláče, buchty, bábovky, koblihy, lívance, závinů, sušenky, suchary, keksy, medovník, perník, pečivo trvanlivé sladké i slané, jemné pečivo, žele ovocné (cukrovinky), nápoje z čokolády, čokoládové pasty, čokoládové pomazánky, čokoládové náplně do pečiva, dorty včetně mražených, zmrzlina, med, sirup z melasy, kvasnice, prášky do pečiva, sůl, hořčice, ocet, chuťové omáčky, majonézy, kečupy, koření, led na chlazení; (40) služby zakázkového cukrářství a pekařství, zpracování a úprava výchozích pokrmových surovin pro cukrářskou a pekařskou výrobu, zpracování těsta, výroba těstářenských, cukrářských a pekařských výrobků, jakož i jejich polotovarů na zakázku, výroba hotových jídel, nápojů, salátů, obložených chlebiček, obložených mís, dortů, dezertů a/nebo moučníků včetně v jejich chlazeném a mraženém stavu, zakázková výroba pokrmových specialit, obstaravatelská, zprostředkovatelská a poradenská činnost v oblasti výše uvedených služeb třídy 40; (43) hostinské, restaurační, hotelové a jiné služby pro hosty včetně rezervace ubytování, kavárny, služby cukrárny, služby rychlého občerstvení, stánkového občerstvení, služby prodeje jídel přes ulici (take-away), provozování kempů, služby obstarávání stravování, vybavení a obsluhy občerstvení pro specializační doškolovací kurzy, symposia a konference, obstaravatelská, zprostředkovatelská a poradenská činnost v oblasti výše uvedených služeb třídy 43.
- (730) **VIKPET, s.r.o.**, Rumiště 346/8, Brno, 60200, CZ
(740) Ing. Jiří Dohnal, Nedbalova 29, Brno, 62300

- (210) **O-494027**
(220) 30.03.2012
(320) 30.03.2012
(511) 30

- (540) **JZD SLUŠOVICE FOOD**
(510) (30) káva, čaj, kakao, mouka a obilninové přípravky, chléb, pečivo a cukrovinky.
(730) **Nedbálek Karel JUDr. Ing.**, Vývoz 363, Zlín, 76001, CZ

- (210) **O-494163**
(220) 05.04.2012
(320) 05.04.2012
(511) 35, 38, 41
(540)



- (510) (35) činnost podnikatelských, organizačních a ekonomických poradců, ruční a automatizované zpracování dat, služby informačních a obchodních databank, administrativní činnost, počítačová správa obchodních dat, správa počítačových sítí; (38) pronájem prostoru na telekomunikačních/počítačových sítích, pronájem přístrojů a zařízení pro přenos dat/informací a telekomunikační techniky; (41) tvorba rozhlasových a televizních programů, pořádání her a sázek, provoz zábavních, kulturních, společenských, sportovních zařízení, výroba, rozmnožování, nahrávání zvukových a zvukově-obrazových záznamů na paměťová média, půjčování a pronájem nahraných paměťových médií, zejména hudby, tance, ostatní umělecké tvorby a filmů, půjčování a pronájem rozhlasové a televizní techniky, nahrávací techniky a zvukové aparatury.
- (590) Barevná
(730) **SAMSON INTERNET MEDIA spol. s r.o.**, Podbabská 1112/13, Praha 6, 16000, CZ

- (210) **O-494266**
(220) 10.04.2012
(320) 10.04.2012
(511) 5, 30, 35
(540)

KONOPNÁ KÁVA

- (510) (5) farmaceutické a veterinářské výrobky, hygienické výrobky pro léčebné účely; (30) čaj, kakao, mouka a obilninové přípravky, chléb, cukr, med, melasa, droždí, prášek do pečiva, koření; (35) propagační činnost, reklama, pomoc při řízení obchodní činnosti, obchodní administrativa, kancelářské práce.
- (730) **MONVITALY s.r.o.**, Veverkova 2707/1, Plzeň, 30100, CZ

- (210) **O-494666**
(220) 23.04.2012
(320) 23.04.2012
(511) 44
(540)



- (510) (44) poskytování zdravotní péče v případě mimořádné události.
(590) Barevná
(730) **Fakultní nemocnice Brno**, Jihlavská 20, Brno, 62500, CZ

- (210) **O-495208**
(220) 16.05.2012
(320) 06.12.2012
(511) 5

(540)



(510) (5) farmaceutické a veterinářské výrobky, hygienické výrobky pro léčebné účely, dietní potraviny a dietetické přípravky pro léčebné nebo veterinární účely, potraviny pro batolata, potravní doplňky pro lidskou potřebu a pro zvířata, náplasti, obvazový materiál, materiály pro plombování zubů a pro zubní otisky, dezinfekční přípravky pro hygienické účely, výrobky pro hubení škodlivých zvířat, fungicidy, herbicidy, hygienické výrobky pro osobní hygienu, kromě toaletních potřeb, deodoranty jiné, než pro lidskou potřebu nebo pro zvířata, cigarety bez tabáku k léčebnému účelu, dietetické doplňky určené k obohacení normální stravy nebo k posílení zdraví, náhražky potravin, nápoje určené pro lékařské nebo veterinární účely.

(590) Barevná

(730) **MTZ s.r.o.**, Koněvova 929/19, Praha 3, 13000, CZ

(740) AK Umar Switat, Mgr. Umar Switat, V Tůních 11, Praha 2, 12000

(210) **O-495257**

(220) 17.05.2012

(320) 17.05.2012

(511) 35, 41, 43

(540)



(510) (35) správa hotelů, služby a poradenství v oblasti správy hotelů, organizování výstav (komerčních nebo reklamních), reklama a propagace, poradenství v obchodní činnosti, styky s veřejností; (41) zábava, sportovní a kulturní aktivity, služby pro oddech a rekreaci, organizování a vedení konferencí, kongresů, seminářů a sympozií; (43) služby zajišťující stravování a nápoje, dočasné ubytování, rezervace a zprostředkování dočasného ubytování a stravování, hotelové, restaurační a barové služby, poskytování občerstvení, hostinská činnost, pronájem apartmánů, sálů, salónek a jiných nebytových prostor obsažených v této třídě, poradenství v oboru provozování hotelů a gastronomických provozů.

(730) **JBC Agency s.r.o.**, Kněžská 418/4, České Budějovice, 37001, CZ

(740) PatentCentrum Sedlák & Partners s.r.o., Husova 5, České Budějovice, 37001

(210) **O-495578**

(220) 30.05.2012

(320) 30.05.2012

(511) 35, 39, 42

(540)

TIREG

(510) (35) pomoc při řízení obchodní činnosti v dopravě; (39) poskytování informací v oblasti dopravy, zprostředkování informací z obchodního styku v dopravě, poradenství v oblasti dopravy, průzkumu a vyhodnocování informací v dopravě, elektronická evidence informací z obchodního styku v dopravě a expedice; (42) webové stránky (tvorba a správa), konzultace v oblasti počítačového softwaru, aktualizace počítačových programů, hosting webových stránek, instalace počítačových programů, konzultace v oblasti počítačového softwaru, pronájem počítačového software, tvorba software (počítačových programů).

(730) **TIREG s.r.o.**, Sušilova 1528, Hradec Králové, 50002, CZ

(210) **O-495579**

(220) 30.05.2012

(320) 30.05.2012

(511) 35, 37, 39

(540)

eliott

(510) (35) obchodování s pohonnými hmotami, oleji a mazivými; (37) autoopravárenství vozidel pro přepravu nákladu a osob; (39) vnitrostátní a mezinárodní autodoprava a expedice.

(730) **PRO ELIOTT CZ, s.r.o.**, Sušilova 1143, Hradec Králové, 50002, CZ

(210) **O-496294**

(220) 26.06.2012

(320) 26.06.2012

(511) 33, 35, 40

(540)



(510) (33) bílá, růžová, červená lahvová a sudová vína; (35) zprostředkování obchodu s vínem; (40) výroba bílých, růžových, červených lahvových a sudových vín.

(590) Barevná

(730) **Čížek Libor Bc.**, Polní 931, Mutěnice, 69611, CZ

Čížek Marian, Polní 931, Mutěnice, 69611, CZ

(210) **O-496651**

(220) 12.07.2012

(320) 12.07.2012

(511) 9, 16, 35, 40, 41

(540)



(510) (9) nosiče informací, zejména se záznamem obrazu a zvuku; (16) tiskárenské výrobky, fotografie, tiskoviny všeho druhu, periodický a neperiodický tisk, zejména časopisy, noviny, knihy, prospekty, plakáty, fotografie, pohlednice, kalendáře, knihařské výrobky, propagační materiály a předměty z papíru, zejména letáky, brožury, obaly z papíru a plastických hmot, tiskařské typy a štočky, ozdobné předměty z papíru; (35) reklamní, inzertní a propagační činnost, informační servis, pořádání reklamních a obchodních výstav a předváděcích akcí zboží a služeb, včetně distribuce zboží k reklamním účelům, obchodní služby v oboru polygrafie, kancelářské práce; (40) polygrafické služby všeho druhu, tiskárenské služby, zprostředkovatelské a poradenské služby v oboru polygrafie a tiskárenství; (41) nakladatelská a vydavatelská činnost v oboru zábavních, odborných, zpravodajských a vzdělávacích tiskovin, publikací, zpráv a informací, zvukových, textových a audiovizuálních nosičů, obstaravatelská a zprostředkovatelská činnost v tomto oboru, produkční a agenturní činnost v oblasti zábavy, kultury a výchovy, pořádání zábavních soutěží, zájmových klubů a společenských akcí, pořádání módních přehlídek.

(590) Barevná

(730) **JIK - O5, spol. s r.o.**, V Olšinách 75, Praha 10, 10000, CZ

(740) Mgr. Ilona Vaněčková, Paříkova 6/94, Praha 9, 19000

(210) **O-496652**

(220) 12.07.2012

(320) 12.07.2012

(511) 9, 16, 35, 40, 41

(540)



- (510) (9) nosiče informací, zejména se záznamem obrazu a zvuku; (16) tiskárenské výrobky, fotografie, tiskoviny všeho druhu, periodický a neperiodický tisk, zejména časopisy, noviny, knihy, prospekty, plakáty, fotografie, pohlednice, kalendáře, knihařské výrobky, propagační materiály a předměty z papíru, zejména letáky, brožury, obaly z papíru a plastických hmot, tiskařské typy a štočky, ozdobné předměty z papíru; (35) reklamní, inzertní a propagační činnost, informační servis, pořádání reklamních a obchodních výstav a předváděcích akcí zboží a služeb, včetně distribuce zboží k reklamním účelům, obchodní služby v oboru polygrafie, kancelářské práce; (40) polygrafické služby všeho druhu, tiskárenské služby, zprostředkovatelské a poradenské služby v oboru polygrafie a tiskárenství; (41) nakladatelská a vydavatelská činnost v oboru zábavních, odborných, zpravodajských a vzdělávacích tiskovin, publikací, zpráv a informací, zvukových, textových a audiovizuálních nosičů, obstaravatelská a zprostředkovatelská činnost v tomto oboru, produkční a agenturní činnost v oblasti zábavy, kultury a výchovy, pořádání zábavních soutěží, zájmových klubů a společenských akcí, pořádání módních přehlídek.

(590) Barevná

(730) **JIK - O5, spol. s r.o.**, V Olšinách 75, Praha 10, 10000, CZ

(740) Advokátní kancelář, Mgr. Ilona Vaněčková, Paříkova 6/94, Praha 9, 19000

(210) **O-497038**

(220) 30.07.2012

(320) 30.07.2012

(511) 7, 35, 37

(540)

kranzle

- (510) (7) mechanické zamatací stroje spadající do této třídy, příslušenství a náhradní díly mechanických zamatacích strojů spadajících do této třídy, vysavače, příslušenství a náhradní díly vysavačů; (35) reklamní činnosti, vydávání a aktualizování reklamních materiálů, obchodní poradenství; (37) pronájem strojů, uvedených ve třídě 7, opravárenský servis, montáž, opravy a údržby strojů, uvedených ve třídě 7.

(730) **KRÄNZLE spol. s r.o.**, Sportovní 630/13, Karlovy Vary, 36009, CZ

(210) **O-497062**

(220) 31.07.2012

(320) 31.07.2012

(511) 16

(540)



VELKÉ LOSINY

- (510) (16) ruční papíry a kartóny, dopisní konfekce z ručního papíru.

(730) **Ruční papírna Velké Losiny a.s.**, Velké Losiny 9, Velké Losiny, 78815, CZ

(210) **O-497064**

(220) 31.07.2012

(320) 31.07.2012

(511) 4, 37, 39, 40

(540)



- (510) (4) elektrická energie, brikety dřevěné, brikety palivové; (37) čištění automobilů; (39) rozvod energie, rozvod elektřiny, rozvod vody, zásobování vodou; (40) zpracování odpadu.

(590) Barevná

(730) **IROMEZ s.r.o.**, Pod Náspem 2005, Pelhřimov, 39301, CZ

(210) **O-497455**

(220) 15.08.2012

(320) 15.08.2012

(511) 29, 30, 32, 35, 40

(540)



- (510) (29) náplně ovocné, tvarohové, makové, ořechové, náplně pro pekařské výrobky ovocné, tvarohové, makové, ořechové; (30) mouka a výrobky z mouky, pekařské výrobky, těsta a těstářenské výrobky, zejména chléb, a to konzumní, celozrnný, toustový a ostatní druhy chleba, dále běžné pekařské pečivo jako jsou rohlíky, housky, večky, žemle, též jemné pečivo, zejména koláče, buchty, vánočky, záviny, bábovky a výrobky z listového těsta, plněné i bez náplně, náplně čokoládové, krémové náplně do koláčů a zákusků, polevy, ostatní pekařské výrobky, jako je trvanlivé pečivo, slané pečivo a suchary, včetně strouhanky a kostek do knedlíků, drobné cukroví a cukrářské výrobky, zejména dorty, dezerty, moučníky a cukrářské polotovary, tj. cukrářská těsta, jakož i mražené výrobky z těchto těst, zlepšující pekařské přípravky, droždí, kypřící prášky a přípravky zlepšující reologické vlastnosti těsta, slané a sladké posypové směsi, čokoládové a krémové náplně pro pekařské výrobky, sušenky, pečivo s masovou a jinou náplní, příchutě do potravin a chuťové omáčky, pizzy, těstoviny, rýže, vločky, ocet, sůl, kmín, koření a jeho směsi, marcipán, zmrzlina, čaj, káva, cukr, melasový sirup, med, kakao, čokoláda, zpracovaná obilná zrna, klíčky, pečivové hmoty, pasty nebo prášky (pekárenské a cukrářské), výrobky expandované, extrudované, včetně ostatních výrobků zdravé a racionální výživy obsahující zejména biodegradovatelné látky, spadající do této třídy, obalová pouzdra z mouky, přírodní vlákniny, sojová mouka a výrobky z ní zařazené v této třídě, škrobové výrobky jako potrava, cukrovinky nečokoládové i čokoládové; (32) piva, minerální vody, šumivé nápoje a jiné nápoje nealkoholické, nápoje a šťávy ovocné, sirupy a jiné přípravky k zhotovování nápojů; (35) maloobchodní a velkoobchodní činnost se zaměřením na prodej výrobků ve třídách 30 a 32, komerční využití Internetu v oblastech obchodu a nabídky obchodních služeb, inzertní, propagační služby a informační služby prostřednictvím Internetu za účelem obchodu, propagační činnost a reklama, inzerce v časopisech a denících, dodavatelské služby pro třetí osoby, zprostředkovatelská činnost v oblasti obchodu s výrobky ve třídách 30 a 32; (40) výroba a zpracování potravin, výroba surovin pro potravinářský průmysl, pekárenská a cukrářská výroba.

(730) **DK OPEN, spol. s r.o.**, Jarošovská 1336, Jindřichův Hradec II, 37701, CZ

(740) PatentCentrum Sedlák & Partners s.r.o., Husova 5, České Budějovice, 37001

(210) **O-497567**

(220) 20.08.2012

(320) 20.08.2012

(511) 3, 5, 9, 16, 21, 22, 24, 25, 28, 30, 33, 35

(540)

QUOSTYL

- (510) (3) kosmetika, kosmetické výrobky všeho druhu (kromě

autokosmetiky), parfumerie, zubní pasty, přípravky ústní hygieny, ústní vody, prací prášky, mýdla, toaletní vody, pleťové vody, šampony, vlasové vody, mýdla včetně holicích a tekutých, sprchové gely, laky na nehty a odlakovače, přípravky na holení a po holení, koupelové soli ne pro léčebné účely, koupelové přísady ne pro léčebné účely, kosmetické koupelové přísady, kosmetické výrobky ochranné ne pro léčebné účely, kosmetické výrobky obsahující vřidelní vodu a vřidelní sůl ne pro léčebné účely, toaletní potřeby v rámci této třídy (např. vaty na špejli), kosmetické neceséry, éterické oleje a esence, kosmetické přípravky k péči o pokožku; (5) neléčebné potravinové doplňky rostlinného původu pro posílení imunity organismu a zlepšení zdraví v tuhém i tekutém stavu ve formě práškových směsí, kapek, sirupů, gelů, past, tablet, šumivých tablet, pastilek, dražé, tobulek, kapslí, bonbónů, želé, prášků; (9) hry pro použití na počítači; (16) výrobky papírenské, papír a veškeré výrobky z papíru pro školy, pro kancelářské účely, pro umělce, pro reklamní a tiskařské účely, pro počítače, pro domácnost a hygienické účely spadající do této třídy, jednorázové dětské plenky z papíru nebo buničiny, lepenka, tiskoviny, časopisy, periodika, brožury, knihy, knihařské výrobky, mapy, kalendáře, diáře, bloky, alba všech druhů, pohlednice, blahopřání, fotografie, papírnické zboží, papírové ubrusy a ubrusky, lepidla kancelářská nebo pro domácnost, lepidla adhezivní pro kancelářské účely a pro použití v domácnosti, lepidla škrobová pro domácnost a kancelářské účely, štětce, obalové materiály z plastických hmot, psací, rýsovací a kreslicí potřeby; (21) skleněné umělecko-průmyslové zboží, skleněné kameny, sklo potíštěné, sklo zclacené, sklo kroupenaté, sklo zrcadlové, sklo broušené, sklo leštěné, předměty ze skla spadající do této třídy, svícný z obecných kovů, svicny drátěné, baňky skleněné, křišťálové, emailové, křemenné, malované, opalinové, opalové a smaltované sklo a výrobky z něho spadající do této třídy, skla do oken automobilů /polotovar/, skleněné zátky a uzávěry, skleněná vlákna a vlna s výjimkou izolace a pro textilní účely, skleněné lahve, demižóny, sklenice na pití, karafy a stolní lahve, džbány, skleněné nádoby na koření a pochutiny, skleněné figurky, sošky, suvenýry, skleněné podnosy, misky, konvice, jídelní, čajové a kávové servisy, porcelán a výrobky z něj, hrnčířské zboží, květináče, kuchyňské nádobí a náčiní, hrnce, pekáče, pánve, zapékací misky, formy, soupravy, talíře, talířky, misky, mýsy, podnosy, cedníky, válečky, podložky na krájení, vařečky, pokličky, naběračky, neelektrické kuchyňské přístroje na šlehání, drcení, mletí, lisování, odšťavňovače, neelektrické kávovary, dózy na čaj a kávu, džbány, korbele, nádoby na pití, kořenky, stojánky na kořenky, čajníky, cestovní lahve, aerosolové dávkovače, čistící nástroje ruční, zvonky na čištění odpadu, hadry, hadříky na čištění a leštění, prachovky, jelenice, kamenina, keramika a výrobky z ní spadající do této třídy, kartáče a kartáčky všeho druhu, formy a nádoby na led, termosky, houby a hubky na čištění a mytí, lešticí stroje a zařízení neelektrické, kosmetické náčiní, žehličky prkna, klece na domácí zvířata, pastičky na myši, škopky, džbery, dětské vaničky, grilovací a pečicí jehlice na špízy, pouzdra na mýdlo a mýdelničky, holicí štětky, kartáčky na zuby, smetáky, smetáčky, moppy, plácačky na koberce, dávkovače na toaletní potřeby, hřebeny, drátěnky, kolíčky na prádlo, krabice na jídlo a potraviny, neceséry, vinařské košťáče, WC štětky, jídelní hůlky, vázy, koše na odpadky; (22) stany, sítě houpací, markýzy ze syntetických materiálů, markýzy z textilních materiálů, motouzy, lana, provazy, plachty spadající do této třídy, materiál na vycpávky a textilní materiály ze surových vláken, tkaniny a textilní výrobky spadající do této třídy; (24) tkaniny a textilní výrobky spadající do této třídy, ložní pokrývky a příkrývky, lůžkoviny, ochranné povlaky na polštáře, ochranné potahy na nábytek, ubrusy, kapesníky látkové, ručníky, ručníky textilní, tkaniny pro luxusní prádlo, okenní záclony; (25) oděvy, obuv, košile, kravaty, manžety, konfekce, náprsenky (části košile), pyžama, opasky, pásky ke kalhotám, šály, šle, prádlo osobní, spodní prádlo, body (spodní prádlo), tílka, nátělníky, podvlékačky (dlouhé spodky), zástěry, župany, bundy sportovní, sárí, oděvy koupací, koupací pláště, plavky, leginy, pokrývky hlavy, šátky, čepice, klobouky, rukavice, oděvy z kůže; (28) cvičební a sportovní náčiní spadající do této třídy, lyže, lyže vodní, lyže surfovací, lyžařské vázání, lyžařské vosky, jízdni kola nehybná určená pro trénink, míče hrací, míče na hraní, rukavice pro sportovní hry, rukavice boxerské, skateboardy, sítě (sportovní potřeby), kolečkové brusle, hokejky, hole golfové, ozdoby pro vánoční stromky, hry,

digitální hry, hlavolamy, hračky, stavebnice, panenky, modely aut kovové i plastické, vláčky, autodráhy, míče, rybářské náčiní; (30) cukrářské výrobky všeho druhu, cukrovinky a jemné pečivo, koláče, sladké pečivo včetně dortů, sušenky, suchary, keksy, biskvity, pečivo a cukrářské zboží, všechny tyto výrobky obyčejné a/nebo s polevou a/nebo plněné kupř. náplní nugátovou, čokoládovou, vanilkovou, oříškovou a/nebo kořeněnou, zejména slané a sladké vaflové výrobky - vaničky, košíčky, dortové oplatky, trubičky prázdné i plněné a další oplatkové výrobky pro cukrářskou výrobu, sladkosti, dezerty, zákusky, čokoláda, kusové výrobky z čokolády, pralinky, arašídové cukrovinky, lékořice, skořice, vanilka, mandlové cukrovinky a mandlové těsto, med a výrobky z medu, medovníky, perník, medový perník, plněné i neplněné perníky, výrobky z perníku, čokoládové nápoje, kakaové nápoje, karamely, kávové nápoje, mentol do cukrovinek, mentolové cukroví, palačinky, lívanečky, pudinky, rýžové koláčky, zmrzlina, jogurtová zmrzlina, šerbet (zmrzlinový nápoj), zmrzlinové poháry, ovocné želé jako cukrovinka, káva, kávové směsi a náhražky, kakao, čaj, koření, jakož i nápoje připravené na bázi kávy, kávových náhražek, kaka a čokolády, kávové nápoje s mlékem, kávové příchutě, obilné vločky a jiné obilné výrobky a přípravky určené k lidské výživě, müsli, energeticko-výživné poživatiny a přísady do jídla s vysokým obsahem vitamínů a minerálů vyrobené za účelem doplnění běžné stravy konzumenta, které mohou příznivě ovlivnit zdraví konzumenta, spadající do této třídy; (33) alkoholické nápoje všeho druhu s výjimkou pív, vína, lihoviny a likéry, destilované nápoje, destiláty vinné, ovocné a bylinné, destiláty ušlechtilé a fezané, alkoholické aperitivy a koktejly, koncentráty k přípravě alkoholických nápojů a esence do lihovin, pálenky, alkoholové extrakty; (35) reklama, kancelářské služby, aranžování výloh, zprostředkování nákupu a prodeje výrobků zařazených do tříd 3, 5, 9, 16, 21, 22, 24, 25, 28, 30 a 33, inzertní a propagační služby, včetně zveřejňování reklamních a náborových textů a jejich rozšiřování, průzkum a analýza trhu, zpracování odborných obchodních posudků a studií, informační servis v oboru obchodu a reklamy, správa obchodních zájmů třetích osob, obchodní zastoupení tuzemských a zahraničních firem, poskytování pomoci při provozování obchodu, včetně zprostředkování obchodních záležitostí a personalistiky, organizování, zabezpečování a pořádání propagačních nebo komerčních výstav, propagačních a reklamních akcí a přehlídek zboží, včetně distribuce zboží a jeho vzorků k reklamním účelům, odborná poradenská a konzultační činnost v oboru obchodu, podnikání, reklamy a propagace, pronájem reklamních ploch, pronájem prodejních automatů.

(730) QUO s.r.o., Křížkova 2158, Benešov, 25601, CZ

(740) BOHEMIA PATENT, Ing. Jana Vanděliková, Vodičkova 791/41, Praha 1 - Nové Město, 11000

(210) O-497675

(220) 23.08.2012

(320) 23.08.2012

(511) 1, 2, 6, 9, 14, 17, 37, 40

(540)



MATERION

(510) (1) keramické prášky určené pro výrobu, chemikálie pro použití v průmyslu a vědě, povlaky (povrchové vrstvy) používané při výrobě desek s tištěnými spoji spadající do tř. 1, průmyslová adheziva pro použití při naprašování povrchové vrstvy pro pružné nebo pevné kontinuální substráty; (2) povlakové materiály pro použití při naprašování povrchové vrstvy pro pružné nebo pevné kontinuální substráty, nátěry (povrchové vrstvy) vytvořené z vysoce účinných materiálů, jako je měď, zlato, stříbro, platina, nikl, palladium, hliník, titan, chrom, indium, molybden, křemík, vanad, niob, tantal, železo, cín, wolfram, kadmium, gallium, selen a tellur a slitiny dvou nebo více těchto kovů a anorganické sloučeniny, jmenovitě oxid hlinitý, oxid křemičitý, směs oxidu inditého a oxidu cínitého a oxid zinečnatý, pro použití v automobilové elektronice,

telekomunikačních zařízení a počítačích, průmyslových komponentech, optických médiích a zařízeních v oblasti letectví, obrany a lékařství, povrchové materiály ve formě kovů, slitin nebo anorganických sloučenin pro exteriérové a interiérové použití na různých substrátech, konkrétně pro použití na různé ohebné polymerové organické substráty, různé ohebné kovové fólie, neohebné skleněné předměty, neohebné polymerové substráty, neohebné kovové předměty, povrchové nátěry s těsnícími vlastnostmi pro použití v automobilové elektronice, telekomunikačních zařízeních a počítačích, v průmyslových komponentech, optických médiích, v letectví, obraně a lékařství, vše ve třídě 2; (6) kovové slitiny pro další zpracování, kovové naprašovací terče, kovové slitiny pro použití při výrobě kovových naprašovacích terčů, slitiny pro pájení natvrdo; (9) tištěné obvody; (14) vzácné kovy a jejich slitiny a zpracované nebo částečně zpracované vzácné kovy; (17) elektrické keramické izolátory, substráty převážně z keramiky, křemíku a nekovových materiálů pro elektrickou nebo tepelnou izolaci solárních článků, fotovoltaických článků a solárních kolektorů; (37) čištění průmyslových odpařovacích komor a pomocných zařízení; (40) pokovování kontinuálních drátových substrátů, výroba a zpracování kovů, válcování kovů, pokovování a lisování kovů.

(730) **Materion Corporation**, 6070 Parkland Boulevard, Mayfield Heights, Ohio, OH, US

(740) ČERVENKA, KLEINTOVÁ, TURKOVÁ Patentová, známková a advokátní kancelář, Mgr. Jana Turková, Budečská 6/974, Praha 2, 12000

(210) **O-497680**

(220) 23.08.2012

(320) 23.08.2012

(511) 16, 35, 36, 38, 39

(540)



(16) papír, lepenka a výrobky z těchto materiálů, které nejsou zařazeny v jiných třídách, zejména papírové nebo lepenkové krabice, obaly používané k balení zásilek, krabice na poštu, cedule, tiskoviny a reklamní a dárkové předměty z papíru; (35) propagační činnost, reklama, včetně reklamy ve sdělovacích prostředcích (inzeráty i prohlášení), distribuce reklamních a dárkových předmětů k reklamním účelům, zasilání a rozšiřování reklamních materiálů zákazníkům (letáky, prospekty, tisky, vzorky), aktualizování reklamních materiálů, rozšiřování inzertních materiálů, psaní, vydávání, zveřejňování, oznámení, vyhlášení, publikování reklamních textů, vydávání reklamních nebo náborových, propagačních a inzertních textů; (36) služby finanční a peněžní; (38) provozování poštovních služeb v rámci této třídy, zejména podávání poštovních zásilek, komunikace - předávání vzkazů či věcí jedné strany druhé straně, přenášení písemných sdělení; (39) provozování poštovních služeb v rámci této třídy, zejména přeprava a dodávání zboží, balení a skladování zboží, organizování cest, přeprava a dodání poštovních a balíkových zásilek, zasilání, zpracování, skladování poštovních a balíkových zásilek, expresní a kurýrní doprava zásilek včetně mezinárodního styku, dodávka zboží poštou, doprava zboží z jednoho místa na druhé (doprava železniční, silniční, vodní, vzdušná nebo potrubím) a nutné služby v rámci této třídy spojené s těmito druhy dopravy, sledování informací ohledně cesty nebo dopravy zboží, přenášení (přeprava) fyzických věcí.

(730) **Česká pošta, s.p.**, Politických vězňů 909/4, Praha 1, 22599, CZ

(210) **O-497681**

(220) 23.08.2012

(320) 23.08.2012

(511) 16, 35, 36, 38, 39

(540)



(16) papír, lepenka a výrobky z těchto materiálů, které nejsou zařazeny v jiných třídách, zejména papírové nebo lepenkové krabice, obaly používané k balení zásilek, krabice na poštu, cedule, tiskoviny a reklamní a dárkové předměty z papíru; (35) propagační činnost, reklama, včetně reklamy ve sdělovacích prostředcích (inzeráty i prohlášení), distribuce reklamních a dárkových předmětů k reklamním účelům, zasilání a rozšiřování reklamních materiálů zákazníkům (letáky, prospekty, tisky, vzorky), aktualizování reklamních materiálů, rozšiřování inzertních materiálů, psaní, vydávání, zveřejňování, oznámení, vyhlášení, publikování reklamních textů, vydávání reklamních nebo náborových, propagačních a inzertních textů; (36) služby finanční a peněžní; (38) provozování poštovních služeb v rámci této třídy, zejména podávání poštovních zásilek, komunikace - předávání vzkazů či věcí jedné strany druhé straně, přenášení písemných sdělení; (39) provozování poštovních služeb v rámci této třídy, zejména přeprava a dodávání zboží, balení a skladování zboží, organizování cest, přeprava a dodání poštovních a balíkových zásilek, zasilání, zpracování, skladování poštovních a balíkových zásilek, expresní a kurýrní doprava zásilek včetně mezinárodního styku, dodávka zboží poštou, doprava zboží z jednoho místa na druhé (doprava železniční, silniční, vodní, vzdušná nebo potrubím) a nutné služby v rámci této třídy spojené s těmito druhy dopravy, sledování informací ohledně cesty nebo dopravy zboží, přenášení (přeprava) fyzických věcí.

(730) **Česká pošta, s.p.**, Politických vězňů 909/4, Praha 1, 22599, CZ

(210) **O-497682**

(220) 23.08.2012

(320) 23.08.2012

(511) 16, 35, 36, 38, 39

(540)



(16) papír, lepenka a výrobky z těchto materiálů, které nejsou zařazeny v jiných třídách, zejména papírové nebo lepenkové krabice, obaly používané k balení zásilek, krabice na poštu, cedule, tiskoviny a reklamní a dárkové předměty z papíru; (35) propagační činnost, reklama, včetně reklamy ve sdělovacích prostředcích (inzeráty i prohlášení), distribuce reklamních a dárkových předmětů k reklamním účelům, zasilání a rozšiřování reklamních materiálů zákazníkům (letáky, prospekty, tisky, vzorky), aktualizování reklamních materiálů, rozšiřování inzertních materiálů, psaní, vydávání, zveřejňování, oznámení, vyhlášení, publikování reklamních textů, vydávání reklamních nebo náborových, propagačních a inzertních textů; (36) služby finanční a peněžní; (38) provozování poštovních služeb v rámci této třídy, zejména podávání poštovních zásilek, komunikace - předávání vzkazů či věcí jedné strany druhé straně, přenášení písemných sdělení; (39) provozování poštovních služeb v rámci této třídy, zejména přeprava a dodávání zboží, balení a skladování zboží, organizování cest, přeprava a dodání poštovních a balíkových zásilek, zasilání, zpracování, skladování poštovních a balíkových zásilek, expresní a kurýrní doprava zásilek včetně mezinárodního styku, dodávka zboží poštou, doprava zboží z jednoho místa na druhé (doprava železniční, silniční, vodní, vzdušná nebo potrubím) a nutné služby v rámci této třídy spojené s těmito druhy dopravy, sledování informací ohledně cesty nebo dopravy zboží, přenášení (přeprava) fyzických věcí.

(730) **Česká pošta, s.p.**, Politických vězňů 909/4, Praha 1, 22599, CZ

(210) **O-497683**
(220) 23.08.2012
(320) 23.08.2012
(511) 16, 35, 36, 38, 39
(540)



- (510) (16) papír, lepenka a výrobky z těchto materiálů, které nejsou zařazeny v jiných třídách, zejména papírové nebo lepenkové krabice, obaly používané k balení zásilek, krabice na poštu, cedule, tiskoviny a reklamní a dárkové předměty z papíru; (35) propagační činnost, reklama, včetně reklamy ve sdělovacích prostředcích (inzeráty i prohlášení), distribuce reklamních a dárkových předmětů k reklamním účelům, zasilání a rozšiřování reklamních materiálů zákazníkům (letáky, prospekty, tisky, vzorky), aktualizování reklamních materiálů, rozšiřování inzertních materiálů, psaní, vydávání, zveřejňování, oznámení, vyhlášení, publikování reklamních textů, vydávání reklamních nebo náborových, propagačních a inzertních textů; (36) služby finanční a peněžní; (38) provozování poštovních služeb v rámci této třídy, zejména podávání poštovních zásilek, komunikace - předávání vzkazů či věci jedné strany druhé straně, přenášení písemných sdělení; (39) provozování poštovních služeb v rámci této třídy, zejména přeprava a dodávání zboží, balení a skladování zboží, organizování cest, přeprava a dodání poštovních a balíkových zásilek, zasilání, zpracování, skladování poštovních a balíkových zásilek, expresní a kurýrní doprava zásilek včetně mezinárodního styku, dodávka zboží poštou, doprava zboží z jednoho místa na druhé (doprava železniční, silniční, vodní, vzdušná nebo potrubím) a nutné služby v rámci této třídy spojené s těmito druhy dopravy, sledování informací ohledně cesty nebo dopravy zboží, přenášení (přeprava) fyzických věcí.
- (730) **Česká pošta, s.p.**, Politických vězňů 909/4, Praha 1, 22599, CZ

(210) **O-497721**
(220) 27.08.2012
(320) 27.08.2012
(511) 9, 16, 35, 41, 42
(540)

EMCA

- (510) (9) výpočetní technika všeho druhu včetně periferních zařízení, programové vybavení a software všeho druhu, nosiče informací nahranými publikacemi určené k elektronickému vysílání, elektronická periodika, elektronické publikace, soubory dat a informací všeho druhu na všech druzích nosičů, audiovizuální díla, nahrané i nenahrané nosiče zvukových nebo obrazových záznamů, audiovizuální záznamy, videokazety, CD-ROM, kompaktní disky a nosiče pro počítačové programy, programové projekty, multimediální aplikace, emulátory, edice odborných informací šířených na veškerých paměťových médiích; (16) papír a výrobky z papíru, lepenky a kartonážní výrobky, tiskoviny, časopisy, periodika, knihy, průvodce, manuály, katalogy, soubory dat a informací v tištěné formě, výrobky knihařské, fotografie, periodické i neperiodické, propagační a uživatelské tiskoviny a materiály a ostatní polygrafické výrobky zařazené ve třídě 16; (35) reklamní činnost všeho druhu, přímý marketing, průzkum trhu, administrativní práce, činnost ekonomických a organizačních poradců, automatizované zpracování dat; (41) vydavatelství, nakladatelství, redakční činnost, vzdělávání dospělých, pořádání a zajišťování odborných školení, přednášek, kurzů, seminářů a kolokvií, překladatelské služby; (42) programování a poradenství v oblasti hardware a software, projektování, instalace a provozování počítačových sítí.
- (730) **Pragoeduc, a.s.**, Na Perštýně 342/1, Praha 1 - Staré Město, 11000, CZ
- (740) **PRK Partners s.r.o.**, advokátní kancelář, Jáchymova 26/2, Praha 1, 11000

(210) **O-497723**
(220) 27.08.2012

(320) 27.08.2012
(511) 30, 35, 39
(540)

PEKAŘSTVÍ VILLA

- (510) (30) pekárenské a cukrárenské výrobky, chléb s čokoládou, chléb s olivami, chléb rajský, chléb se skořicí; (35) velkoobchodní a maloobchodní činnost, s výše uvedenými výrobky, propagace, reklama; (39) dovoz a doprava zboží.
- (730) **Villa Davide**, Generála Strankmüllera 1529, Stará Boleslav, 25002, CZ

(210) **O-497856**
(220) 03.09.2012
(320) 03.09.2012
(511) 41
(540)



- (510) (41) dálkové studium, filmová produkce a projekce (vlastních natočených videopřednášek), informace o výchově a vzdělávání, organizování a vedení seminářů (závěrem každého semestru), psaní scénářů, psaní textů (výukových, odborných, propagačních), vyučování, výuka (vzdělávání seniorů).
- (730) **Provozně ekonomická fakulta České zemědělské univerzity v Praze**, Kamýčká 129, Praha 6 - Suchbát, 16521, CZ

(210) **O-497860**
(220) 03.09.2012
(320) 03.09.2012
(511) 7, 8, 9, 11, 14, 18, 21, 28
(540)



- (510) (7) pračky klasické i automatické, myčky na nádobí, ždímačky, kuchyňské přístroje elektromechanické v rámci této třídy, zejména stroje na zpracování potravin jako kuchyňské roboty, šlehače a mixery, hnětačí stroje, elektrické nože, kráječe a multikráječe, elektrické odšťavňovače a lisy na ovoce, elektrické mlýnky na kávu, elektrické mlýnky na maso, elektrické drtiče na potraviny, elektrické vysavače a čističe koberců, otvírače konzerv elektrické; (8) žehličky elektrické (včetně napařovačích); (9) přístroje a nástroje elektrické v rámci této třídy, výpočetní technika - zařízení pro sběr, přenos, zpracování a uchování dat a jejich vzájemné kombinace, PC, notebooky, monitory, tiskárny, PC periférie a příslušenství, počítačová myš, klávesnice, video systémy, propojovací a prodlužovací kabely, kancelářská technika - telefonní přístroje, faxy, kopírky, kalkulátory, mobilní telefony a příslušenství k nim, baterie, akumulátory, nabíječky akumulátorů, napájecí zdroje, fotografické přístroje a kamery, digitální fotoaparáty, včetně paměťových karet, paměťová media, paměťové karty, radiopřijímače, radiopřijímače, včetně DAB přijímačů, radiostanice - vysílačky, tunery, videotechnika, video a data projektory, magnetofony, diktafony, gramofony, CD přehrávače, HI-FI soupravy, včetně komponent - reproduktory, mikrofony, sluchátka, měniče, zesilovače, mikro systémy, mini systémy, radiomagnetofony, televizní přijímače, včetně antén, satelitů, dálkových ovladačů, přenosné a osobní přijímače a přehrávače, rádio budíky, auto rádia a auto reproduktory, navigace osobní i mobilní, záznamová média - audiokazety, videokazety, DVD nosiče, CD nosiče, sestavy domácích kin a jednotlivé komponenty sestav domácích kin, SAT a DVB - T přijímače, DVD přehrávače, DVD rekordéry, MP3 přehrávače, přístroje pro záznam a reprodukci zvuku a obrazu, meteorologické stanice, baby sitters (elektrické chůvy), jazykové překladače, databanky,

tablety, čtečky, tlakoměry, teploměry, s výjimkou lékařských, váhy, pouzdra a kufříky na elektronická zařízení, zejména na mobilní telefony, notebooky a na fotografické přístroje; (11) chladničky, mrazničky a výrobníky ledu, chladničky na víno - vinotéky, elektrická, plynová a kombinovaná zařízení pro vaření, pečení, smažení a opékání, zejména sporáky, trouby elektrické, plynové i mikrovlnné, grily, rošty, sendvičovače, toustovače a opékače topinek, elektrické fritovací hrnce, vařiče a varné desky, sporáky na tuhá paliva, kávovary elektrické, elektrické stroje na espreso, instantní dávkovače horké vody, rychlovarné konvice, zařízení větrací a klimatizační, přístroje pro úpravu vzduchu v místnostech, jako jsou filtrační zařízení, zvlhčovače a odvlhčovače, odsavače par, elektrická a plynová topná zařízení, včetně kotlů, radiátorů, plynových topidel, elektrických topných těles, infrazářičů a konvektorů, elektrické a plynové ohřivače vody, filtry pro odsavače par, vodovodní baterie, boilery, sušičky na ovoce a zeleninu, vysoušeče vlasů, horská slunce a solária (přístroje k opalování); (14) elektronické budíky; (18) kožené a textilní brašny; (21) drobné náčiní a přenosné nádoby pro domácnost a kuchyni, ruční mlýnky, ruční mixery a šlehače, struhadla, pánve, hrnce, rendlíky, konvice, soupravy pro vaření a pití kávy, grilovací jehly a rožně užívané při vaření, elektrické zubní kartáčky, pánve a pečící formy, zavařovací hrnce; (28) elektronické hry, herní konzole, včetně příslušenství.

(730) **HP TRONIC Zlín, spol. s r.o.**, Prštné-Kútiky 637, Zlín, 76001, CZ

(740) Ing. Jarmila Javoříková, Kříby 4904, Zlín, 76005

(210) **O-497875**

(220) 03.09.2012

(320) 03.09.2012

(511) 7, 8, 11, 16, 21, 30, 35, 38, 41, 45

(540)

potten & pannen
cook shop

(510) (7) domácí elektrické přístroje určené k přípravě potravin a nápojů, kuchyňské elektrické přístroje a stroje pro sekání, strouhání, drcení, mletí, vymačkávání, řezání, míchání, hnětení, emulgování, zkapaření, šlehání nebo loupání potravin, zejména šlehače, mixéry, lisy na citrusové plody, odšťavovače, minisekáčky, mlýnky na maso, kuchyňské roboty, elektrické kráječe, elektrické nože, elektrické mlýnky na kávu, elektrické otvíráky na konzervy, elektrický sběrač drobků, vysavače; (8) ruční nástroje a nářadí (ovládané ručně), přístroje (vidličky, lžice, nože) a krabice a pouzdra, speciálně přizpůsobená pro jejich uložení, neelektrické nože, kráječe, otvíráky na konzervy a neelektrické nože na otvírání ústřic, přístroje pro přípravu potravin s ručním pohonem pro sekání, strouhání, drcení, mletí, vymačkávání, řezání, hnětení, emulgování, šlehání nebo loupání, kuchyňské nůžky, louskáčky na ořechy; (11) elektrické přístroje pro vaření, topení, výrobu páry, přístroje chladičí, pro sušení, ventilaci, elektrické přístroje pro přípravu nápojů, trouby, mikrovlnné trouby, topinkovače, fritovací hrnce, rožně, hrnce na páru, hrnce na těstoviny, hrnce na rýži, elektrické vařiče na vejce, formy na pečení oplatek, grily, elektrické varné desky, rošty na opékání, přístroje pro pečení potravin na kameni, přístroje pro přípravu opékaných sendvičů, hamburgerů, fondue, raclette, čerstvého sýru, tajine, elektrické pánve, elektrické přístroje pro přípravu omáček, elektrické jogurtovače, ohřivače jídel, parní generátory a jejich základní části, elektrické stroje na výrobu šerbetu, ionizační přístroje pro úpravu vzduchu, přístroje pro dezodoraci vzduchu, přístroje pro úpravu vzduchu, přístroje pro osvěžení, zvlhčování nebo odvlhčování vzduchu, elektrické přístroje pro přípravu odvaru, zejména elektrické kávovary, elektrické čajové konvice, elektrické stroje pro přípravu espressa, elektrické konvice, fritovací hrnce; (16) papíry, lepenka a výrobky z těchto materiálů, které nejsou zahrnuty do jiných tříd, jmenovitě papírové ubrousky, ubrusy a podložky na stůl, papírové role pro domácí účely, papírové pytle, dárkový balicí papír, lepenkové krabice, tiskárenské výrobky, zejména knihy a časopisy, kuchařské knihy, knihy o výživě a stolování, jídelní lístky, pozvánky; (21) náčiní a nádoby pro domácnost nebo

kuchyň (nikoliv z drahých kovů, ani postříbených nebo pozlacených kovů), zejména tlakové hrnce, kastroly, vysoké hrnce, wok pánve, pánve na smažení, kuchyňské formy, skleněné konvice na kávu do kávovarů, skleněné nádoby do jogurtovačů, mísy pro mikrovlnné trouby, pánve na smažení, pokličky ze skla, kovu a plastické hmoty pro náčiní do domácnosti, stolní náčiní (nevyrobené z drahých kovů), koše pro použití v domácnosti, stojany na odkapávání nádobí, schránky ze skla nebo kovu pro uložení potravin a koření, kartáče a štětce do kuchyně; (30) káva, čaj, kakao, cukr, rýže, tapioka, kávové náhražky, med, sirup melasový, sůl, hořčice, ocet, omáčky (k ochucení), koření, led pro osvěžení; (35) maloobchodní služby v prodejnách a on-line maloobchodní služby a zásilkové služby zaměřené na domácí potřeby, domácí příslušenství, lampy a osvětlovací tělesa, vonné oleje, vonné směsi, držáky na svíčky, rámy, zrcadla, vázy, proutěné koše, knihy na dekoraci interiérů, osvětlení, hračky, knihy, reklama, pomoc při řízení obchodní činnosti, obchodní administrativa; (38) telekomunikace, vysílání rozhlasových, televizních programů a videa prostřednictvím Internetu, šíření zpráv prostřednictvím Internetu, poskytování diskusních fór na Internetu, poskytování komunikačních kanálů určených pro teleshopping; (41) pořádání a řízení pracovních seminářů a školení, organizování sportovních a kulturních akcí, vydávání knih a časopisů, organizování kulturních nebo výchovných výstav a soutěží, vydávání on-line knih, elektronických publikací, knih a časopisů bez možnosti stažení, produkce filmů, rozhlasových a televizních pořadů, produkce (vydávání) videozáznamů; (45) osobní služby poskytované pro druhé za účelem uspokojení individuálních potřeb, jmenovitě: příprava svatebních seznamů, poradenství pro soukromé osoby při organizování recepce a oslav.

(590) Barevná

(730) **Staněk Pavel**, Újezd 405/25, Praha 1, 11800, CZ

(210) **O-497895**

(220) 04.09.2012

(320) 04.09.2012

(511) 14, 16, 18, 25, 28, 32, 35, 41

(540)

RunCzech

(510) (14) časoměry (nástroje na měření času), hodinky, hodiny náramkové, chronometry (stopky), klíčenky (bižuterie), medaile, mince, odznaky z drahých kovů; (16) archy papíru, balicí papír, blahopřání, bloky (papírnické výrobky), brožury, časopisy (periodika), desky (papírnické výrobky), dopisní papír, etikety kromě textilních, formuláře, fotografie (tištěné), kalendáře, karty, knihy, kornouty (papírové), mapy, noviny, obálky (papírnické výrobky), obaly (papírnické výrobky), obaly bublinové (z umělých hmot), obaly na lahve (lepenkové nebo papírové), obrazy, obtisky, papírenské výrobky, pera (kancelářské potřeby), podložky pod pívni sklenice, pohlednice, poutače z papíru nebo lepenky, prospekty, publikace, pytlíky jako obaly (z papíru nebo umělých hmot), samolepky (papírnické výrobky), razítka, vlajky (papírové); (18) batohy, deštníky, diplomatky, chlebníky, kufrý cestovní, mošny, navštívenky (pouzdra na), peněženky, slunečníky, sportovní tašky; (25) boty šněrovací, bundy sportovní, bundy sportovní s kapucí (s kožešinou nebo plyšovou vložkou), čapky (přiléhavé), čelenky, čepice, čepice se štítkem, kalhoty, konfekce, kravaty, kšiltly (čepice s), kšiltly (sluneční), legíny, oblečení, obuv, obuv sportovní, oděvy, oděvy nepromokavé, oděvy tělocvičné, opasky na peníze, pláštěnky, ponožky, potítka, šátky, šály, šněrovací boty, uniformy, trička; (28) balónky na hraní, hračky, startovací bloky (pro sporty); (32) citronády, minerální vody (nápoje), minerální vody (přípravky na výrobu), mošty, nápoje (nealkoholické), nápoje (přípravky na výrobu), nápoje iontové, nealkoholické nápoje, ovocné šťávy, pivo, prášky na výrobu šumivých nápojů, příchutě na výrobu nápojů, přípravky na výrobu sodovky, soda, stolové vody, šťávy (ovocné), šťávy zeleninové (nápoje), šumivá voda, tablety na přípravu šumivých nápojů, vody (nápoje); (35) marketingové studie, obchodní nebo podnikatelské poradenství, obchodní reklama pro třetí osoby, organizování výstav (komerčních nebo reklamních), poradenství (odborné obchodní), poradenství v obchodní činnosti, pořádání veletrhů pro obchodní a reklamní účely, prezentace výrobků v komunikačních médiích pro účely maloobchodu, pronájem reklamních materiálů, pronájem reklamních ploch, předvádění zboží, psaní reklamních textů, reklama, reklama (propagace), reklama on-line v počítačové síti,

rozhlasová reklama, rozšiřování reklamních materiálů zákazníkům, služby v oblasti grafické úpravy pro reklamní účely, styky s veřejností, televizní reklama, vydávání reklamních nebo náborových, propagačních a inzertních textů, vyhledávání sponzorů; (41) informace o možnostech rekreace, informace o možnostech rozptýlení, informace o možnostech zábavy, informace o výchově a vzdělávání, kluby zdraví (služby), kolokvium (organizování a vedení), konference (organizování a vedení), měření času při sportovních disciplínách, organizace a pořádání koncertů, organizace a vedení konferencí, organizace kulturních nebo vzdělávacích výstav, organizace představení (manažerské služby), plánování a organizace večírků, pořádání koncertů, provozování sportovních zařízení, půjčování sportovního nářadí s výjimkou dopravních prostředků, semináře (organizace a vedení), soutěže (organizování sportovních), organizování a vedení seminářů, organizování sportovních soutěží, tělesná výchova.

(730) **tempo team prague s.r.o.**, Záhořanského 3, Praha 2, 12000, CZ

(210) **O-497896**
(220) 04.09.2012
(320) 04.09.2012
(511) 14, 16, 18, 25, 28, 32, 35, 41
(540)

RUNCZECH

(510) (14) časomíry (nástroje na měření času), hodinky, hodiny náramkové, chronometry (stopky), klíčenky (bižuterie), medaile, mince, odznaky z drahých kovů; (16) archy papíru, balicí papír, blahopřání, bloky (papírnické výrobky), brožury, časopisy (periodika), desky (papírnické výrobky), dopisní papír, etikety kromě textilních, formuláře, fotografie (tištěné), kalendáře, karty, knihy, kornouty (papírové), mapy, noviny, obálky (papírnické výrobky), obaly (papírnické výrobky), obaly bublinové (z umělých hmot), obaly na lahve (lepenkové nebo papírové), obrazy, obtisky, papírenské výrobky, pera (kancelářské potřeby), podložky pod pивní sklenice, pohlednice, poutače z papíru nebo lepenky, prospekty, publikace, pytlíky jako obaly (z papíru nebo umělých hmot), samolepky (papírnické výrobky), razítka, vlajky (papírové); (18) batohy, deštníky, diplomaty, chlebníky, kufry cestovní, mošny, navštívenky (pouzdra na), peněženky, slunečníky, sportovní tašky; (25) boty šněrovací, bundy sportovní, bundy sportovní s kapucí (s kožešinou nebo plyšovou vložkou), čapky (přiléhavé), členky, čepice, čepice se štítkem, kalhoty, konfekce, kravaty, kšilty (čepice s), kšilty (sluneční), legíny, oblečení, obuv, obuv sportovní, oděvy, oděvy nepromokavé, oděvy tělocvičné, opasky na peníze, pláštěnky, ponožky, potítka, šátky, šály, šněrovací boty, uniformy, trička; (28) balónky na hraní, hračky, startovací bloky (pro sporty); (32) citronády, minerální vody (nápoje), minerální vody (přípravky na výrobu), mošty, nápoje (nealkoholické), nápoje (přípravky na výrobu), nápoje iontové, nealkoholické nápoje, ovocné šťávy, pivo, prášky na výrobu šumivých nápojů, příchutě na výrobu nápojů, přípravky na výrobu sodovky, soda, stolové vody, šťávy (ovocné), šťávy zeleninové (nápoje), šumivá voda, tablety na přípravu šumivých nápojů, vody (nápoje); (35) marketingové studie, obchodní nebo podnikatelské poradenství, obchodní reklama pro třetí osoby, organizování výstav (komerčních nebo reklamních), poradenství (odborné obchodní), poradenství v obchodní činnosti, pořádání veletrhů pro obchodní a reklamní účely, prezentace výrobků v komunikačních médiích pro účely maloobchodu, pronájem reklamních materiálů, pronájem reklamních ploch, předvádění zboží, psaní reklamních textů, reklama, reklama (propagace), reklama on-line v počítačové síti, rozhlasová reklama, rozšiřování reklamních materiálů zákazníkům, služby v oblasti grafické úpravy pro reklamní účely, styky s veřejností, televizní reklama, vydávání reklamních nebo náborových, propagačních a inzertních textů, vyhledávání sponzorů; (41) informace o možnostech rekreace, informace o možnostech rozptýlení, informace o možnostech zábavy, informace o výchově a vzdělávání, kluby zdraví (služby), kolokvium (organizování a vedení), konference (organizování a

vedení), měření času při sportovních disciplínách, organizace a pořádání koncertů, organizace a vedení konferencí, organizace kulturních nebo vzdělávacích výstav, organizace představení (manažerské služby), plánování a organizace večírků, pořádání koncertů, provozování sportovních zařízení, půjčování sportovního nářadí s výjimkou dopravních prostředků, semináře (organizace a vedení), soutěže (organizování sportovních), organizování a vedení seminářů, organizování sportovních soutěží, tělesná výchova.

(730) **tempo team prague s.r.o.**, Záhořanského 3, Praha 2, 12000, CZ

(210) **O-497904**
(220) 04.09.2012
(320) 04.09.2012
(511) 9, 11, 41
(540)



(510) (9) zvuková technika, technologie pro ozvučení veřejných prostor, technologie pro ozvučení neveřejných prostor, přístroje na reprodukci hudby, LED obrazovky, velkoplošné obrazovky, SMD obrazovky, vodní stěny (speciální technologie pro reprodukci obrazu a grafiky), projekční technika, laserová technika, mapping (zařízení vytvářející speciální reprodukci obrazu), holografická technika, dotekové obrazovky, blackoutová technika, stmívací zařízení, kazety, fog screen (zařízení pro speciální reprodukci obrazu); (11) osvětlení veřejných i neveřejných prostor, scénické osvětlení exteriérů a interiérů, LED osvětlení, LED diody, LED pásky; (41) pronájem a technické zabezpečení světelných aparatur, zvukových aparatur, laserové techniky, zobrazovací techniky, LED obrazovky, produkce, dekorací, konstrukčních prvků, multimediální techniky, video mapping – vše v rámci této třídy.

(730) **Michálek František**, Hálkova 18, Cheb, 35002, CZ

(210) **O-497913**
(220) 05.09.2012
(320) 05.09.2012
(511) 2, 16, 35
(540)



(510) (2) tiskařské inkousty a barvy, tonery do laserových tiskáren, tonery do kopírovacích strojů, tonery do telefaxů, cartridge do inkoustových tiskáren, tiskařské tuše pro tisk na jiné materiály než papír, ředidla na tiskařské barvy, inkousty a tuše, barviva pro výrobu tuší a tiskařských barev, kazety s tuší (náplně) a kazety s tonerem pro počítačové tiskárny, pro zařízení na zpracování textů a pro kopírky; (16) kancelářské předměty, přístroje a zařízení s výjimkou nábytku, psací potřeby a příslušenství, papírenské výrobky, papír do počítačových tiskáren, kopírek a pro tisk fotografií, papíry pro tisk tepelným přenosem, fólie do počítačových tiskáren, plotrů a kopírek, fólie pro tisk tepelným přenosem, kancelářské tuše a inkousty, barvicí pásky a kazety s barvicími páskami pro psací stroje, štočky, školící a učební pomůcky; (35) reklama, propagační činnost.

(730) **Swiss Toner s.r.o.**, Dusíkova 7a, Brno, 63800, CZ

(210) **O-497970**
(220) 06.09.2012
(320) 06.09.2012
(511) 35, 41, 43

(540)



- (510) (35) aktualizování reklamních materiálů, módní přehlídky pro reklamní účely (organizace -), obchodní činnost (pomoc při řízení -), obchodní nebo podnikatelské informace (poskytování -), organizování výstav (komerčních nebo reklamních), reklamní materiály (zasílání zákazníkům -), reklamní plochy (pronájem -), obchodní a reklamní účely, venkovní reklama, výstavy komerční a reklamní (organizování -), zboží (předvádění -); (41) agentury (umělecké módní), cvičení (praktické -), estrády (služby v oblasti -), golfová hřiště (provozování -), herny (provozování -), hudební produkce, informace o možnostech rekreace, informace o možnostech rozptýlení, informace o možnostech zábavy, informace o výchově a vzdělávání, kempinky (služby -), klubové služby (výchovně-zábavné -), konference (organizování a vedení -), kongresy (organizování a vedení -), koučink (školení), kurzy fitness, módní přehlídky pro zábavu (organizace), organizace a pořádání koncertů, organizování a vedení konferencí, organizování a vedení kongresů, organizování a vedení seminářů, organizování a vedení sympozií, organizování kulturních nebo vzdělávacích výstav, organizování plesů, organizování představení (manažerské služby), organizování soutěží (vzdělávacích nebo zábavných), organizování sportovních soutěží, plánování a organizování večírků, pořádání a řízení pracovních setkání (školení), pořádání koncertů (organizace a -), praktický výcvik training (practical -), prázdninové tábory, pronájem sportovních hřišť, provozování sportovních zařízení, předprodej vstupenek, představení (organizování -) (manažerské služby), překladatelské služby, rekreace (informace o možnostech -), rekreace (služby pro oddech a -), semináře (organizování a vedení -), služby klubové (výchovně-zábavné -), služby v oblasti prodeje, vstupenek (zábava), soutěže (organizování vzdělávacích a zábavných -), soutěže krásy (pořádání -), sportovní zařízení (pronájem -), s výjimkou dopravních prostředků, sportovní zařízení (provozování -), sympozia (organizování a vedení -), školení (pořádání a řízení), školení, vyučování, tlumočnické služby, večírky (organizování a plánování -), vstupenky (předprodej -), výstavy (organizování kulturních nebo vzdělávacích -), vyučování (výuka), vyučování, vzdělávání, výuka (vyučování -), zábava (služby -); (43) automaty (rychlé občerstvení), bary (služby -), bufety, hotelové služby, hotely (rezervace -), jídelny (závodní -), jídelny a závodní jídelny, kavárny, Kempy (provozování -), kuchyňské přístroje (pronájem -), motely (služby -), noclehárny (turistické -), penziony, penziony (rezervace -), poskytování přechodného ubytování, prázdninové tábory (ubytovací služby -), pronájem kuchyňských přístrojů, kuchyňské přístroje (pronájem -), pronajímání jednacích místností, provoz hotelového ubytování, provozování kempů, přechodné ubytování (rezervace), půjčování stanů, půjčování židlí, stolů, prostírání, nápojového skla, restaurace, restaurace (samoobslužné -), rezervace hotelů, rezervace penzionů, rezervace přechodného ubytování, samoobslužné restaurace, tábory prázdninové (ubytovací služby -), turistické noclehárny, ubytovací služby (hotely, penziony), ubytování (pronajímání a přechodné -), zásobování (catering).
- (730) **Jilková Markéta Mgr.**, Topolová 1750, Choceň, 56501, CZ

(210) **O-498009**

(220) 07.09.2012

(320) 07.09.2012

(511) 3, 9, 12, 16, 18, 25, 28, 35, 38, 39, 41, 43

(540)

ALEXANDRIA

- (510) (3) přípravky pro bělení a jiné prostředky k praní, přípravky pro čištění, leštění, odmašťování a broušení, mýdla, parfumerie, vonné oleje, kosmetika, vlasové vody (lotions), šampóny, laky na vlasy, gely na vlasy, vlasová kosmetika typu blanch, oxidy pro vlasovou kosmetiku, přípravky pro trvalou ondulaci, balzámy na vlasy, ošetřující masky na vlasy, modelační přípravky na vlasy, krémy pro ošetření a regeneraci pokožky rukou, barvy pro vlasovou kosmetiku, vzorník barevné škály pro výběr a/nebo pro

ověření odstínu barev pro vlasovou kosmetiku, zubní pasty a prášky; (9) elektrické cívký a držáky elektrických cívek, galvanické články, elektrické kolektory, elektrická kontaktní zařízení, elektrické ovládací, spínací a rozvodné desky, elektrické pojistky, elektrické poplašné zvonky, elektrické přípojky, elektrické přístroje pro spouštění a/ nebo ovládání strojů a motorů pomocí elektrických veličin, jako například proudů a/nebo napětí, elektrické přístroje pro odporové i obouokové svařování, elektrické spínače, elektrické transformátory, elektrické ukazovací přístroje, jako například elektroměry, elektrické přístroje na zjišťování závad, hasicí zařízení elektráren, elektrické vedení, jakož i kabely elektrického vedení, elektrické vodiče, jakož i ohebné a světelné a elektrický izolovaný drát, elektrické výbojky, elektrody pro elektrické sváření, elektronky (rádio), diody, tranzistory (elektrotechnika), integrované elektronické obvody, jakož i s programovatelným prvkem, včetně mikročipů, elektrodynamické přístroje, elektrogalvanizační přístroje, elektrolyzery, monočlánky, alkalické články, elektrické akumulátory, speciální pouzdra pro zařízení, přístroje a nástroje, které jsou zařazeny do této třídy; (12) vozidla pro leteckou, lodní a pozemní dopravu, zejména dvoustopá motorová vozidla, motory a hnací ústrojí pro jejich pohon, zejména poháněcí soukolí a hnací řemeny, vozíky, vozíky přepravní, vozíky jednoúpravové, vozíky dvouúpravové, doplňkové zařízení, příslušenství a náhradní díly zařazené v této třídě pro leteckou, lodní a pozemní dopravu, jakož i pneumatiky pro vozidla, obytné přívěsy; (16) tiskárenské výrobky, tiskoviny, časopisy, periodika, knihy, fotografie, papírenské zboží, fólie na balení, kalendáře, katalogy, prospekty, plakáty, poutače, pamětní listy, aršíky, ročenky, rytiny, mapy, obálky, obaly spadající do třídy 16, obaly na spisy, desky, desky na dokumenty, držáky na psací potřeby, etikety kromě textilních, samolepky, obtisky, vlajky papírové, papír balicí, papírové ubrusky, psací podložky, psací soupravy, poštovní známky, razítka, razítkovací podložky, lepidla pro papírenství nebo domácnost, materiál pro umělce, štetce, psací stroje a kancelářské potřeby s výjimkou nábytku, kancelářské pořadače, učební a školní potřeby a pomůcky s výjimkou přístrojů, plastické obaly, které nejsou zařazeny do jiných tříd; (18) kůže, imitace kůže, výrobky z těchto materiálů, pokud nejsou obsaženy v jiných třídách, surové kůže a kožešiny, kožená lepenka, kabelky, krabice z vulkanfibru, kufry, kufříky, nákupní tašky, peněženky, pouzdra na klíče (kožená galanterie), pouzdra na deštníky, kožená pouzdra na pružiny, příkrývky na koně, kožené pytle jako obaly, ruksaky, cestovní brašny, školní tašky, lovecké torby, schránky kožené nebo z kožené lepenky, nákupní sítky, deštníky, slunečníky a hole, kožené šňůrky, stroje na koně a sedlářské výrobky; (25) oděvy, pánské, dámské, dětské oděvy a textilní výrobky všeho druhu, spadající do třídy 25, domácí, sportovní a rekreační oděvy, halenky, šaty, kostýmy, kalhoty, sukně, saka, košile, vesty, kabáty, pláště, pláštěnky, bundy, roláky, svetry, pulovry, oblečení pro volný čas a sport, plavky a plážové oblečení, šortky, trička, tepláky, teplákové soupravy, mikiny, větrovky, sportovní bundy, kombinézy, pánské, dámské, dětské prádlo, noční košile, pyžama, župany, overaly, body, slippy, trenýrky, boxeršortky, spodky, spodničky, kalhotky, podprsenky, korzety, živůtky, podvazky, náteelníky, tílka, spodní košílky, kombiné, bavlněná a elastická trika, legíny, kamaše, ponožky, punčochové zboží, silonové punčocháče a veškeré silonové výrobky, spadající do třídy 25, stejnookroje, zástěry, pracovní oděvy, džínové oděvy a prádlo, oděvy z kůže, kožešin a jejich imitací, výbavičky pro novorozeně, bryndáčky, dětské textilní pleny, vázanky, kravaty, motýlky, šle, šály, šátky, rukavice, obuv všeho druhu, spadající do třídy 25, domácí, sportovní a rekreační obuv, tenisky, vysoké boty, holínky, mokašiny, polobotky, trepky, střevice, pantofle, bačkory, sandály, kloboučnické zboží všeho druhu, domácí sportovní a rekreační kloboučnické zboží, klobouky, čepice, čapky, čelenky, barety, kšiltky, koupací čepice; (28) hry v rámci této třídy, tělocvičné a sportovní potřeby, s výjimkou oděvů, sportovní potřeby, pokud nejsou zařazeny do jiných tříd, zejména rybářské potřeby, hrací žetony, stolní hry, domina, hrací karty, společenské hry, hračky, výukové zábavní hry a/nebo hračky, dřevěné hračky, ozdoby na vánoční stromky; (35) inzertní, reklamní a propagační činnost, organizování výstav a veletrhů k reklamním a obchodním účelům, správa obchodních zájmů třetích osob, vypracování statistických přehledů, provádění aukcí a dražeb, marketing, průzkum a analýzy trhů, distribuce zboží k reklamním účelům, rozmožování dokumentů,

obstaravatelská, zprostředkovatelská a poradenská činnost v souvisejících uvedených oborech, spadajících do třídy 35; (38) spoje, dálkové telefonické spoje, telekomunikační elektronické služby, pošta, doručování dopisů, telekomunikační služby, včetně přímého propojení lokální zákaznické sítě s nadřazenými telekomunikačními, výpočetními, informačními a/nebo datovými sítěmi, telekomunikační služby prostřednictvím Internetu a/nebo intranetu, dálkopisná služba, radiotelegrafie, sběr a doručování zpráv, telegramní služby, poskytování datových telekomunikačních služeb, poskytování informačních služeb prostřednictvím spojových počítačových sítí v podobě elektronických informačních katalogů, elektronických novin a časopisů, knih v elektronické podobě, datové služby, pronájem telekomunikačních zařízení a přístrojů, spadajících do této třídy, obstaravatelská, zprostředkovatelská a poradenská činnost v souvisejících uvedených oborech, spadajících do třídy 38; (39) doprava, přepravování a skladování zboží, doprava v rámci služeb cestovní kanceláře, organizování cest, poskytování a zprostředkování cestovních služeb, zprostředkování dopravy, pronájem dopravních prostředků, poskytování průvodcovských služeb, pořádání prohlídek, zájezdů a výletů, pronájem vozidel, garáží, parkovišť, odtahování dopravních prostředků při poruchách, obstaravatelská, zprostředkovatelská a poradenská činnost v souvisejících uvedených oborech, spadajících do třídy 39; (41) půjčovná činnost, spadající do této třídy, provozování galerií, obstaravatelská, zprostředkovatelská a poradenská činnost v souvisejících uvedených oborech, spadajících do třídy 41; (43) hostinské, restaurační a hotelové služby pro hosty včetně rezervace ubytování, provozování kempů, služby rychlého občerstvení, obstaravatelská, zprostředkovatelská a poradenská činnost v souvisejících uvedených oborech, spadajících do třídy 43.

(730) **ALEXANDRIA, spol. s r.o.**, Dělnická 71, Praha 7, 17000, CZ
(740) Ing. Jiří Dohnal, Nedbalova 29, Brno, 62300

(210) **O-498052**
(220) 10.09.2012
(320) 10.09.2012
(511) 9, 37, 42
(540)



(510) (9) software pro specializované aplikace sloužící k měření nebo řízení výroby, technologií, testů a pro správu těchto technologií, římsové rámečky a desky pro bezkonektorové římsové spoje pro desky plošných spojů, bezkonektorové nosné moduly pro elektronické součástky, obvody; (37) opravy, servis v oblasti elektronických přístrojů; (42) výzkum, vývoj v oblasti elektroniky, tvorba software.

(730) **ELNICO s.r.o.**, Heydukova 2923, Dvůr Králové nad Labem, 54401, CZ
(740) Loskotová & partneři, patentová a známková kancelář, Ing. Jarmila Loskotová, K Závětínám 727, Praha 5, 15500

(210) **O-498094**
(220) 12.09.2012
(320) 12.09.2012
(511) 9, 16, 29, 30, 32, 35, 41, 43
(540)

Gastrovia

(510) (9) nosiče zvukových, obrazových a zvukově-obrazových záznamů, elektronická registrační, evidenční a signalizační zařízení, zařízení k měření a evidenci odběru nápojů, výdejníky nápojů a nápojové automaty; (16) tiskárenské výrobky, učební a vyučovací pomůcky s výjimkou přístrojů, tištěné knihy, publikace, metodické materiály a reklamní předměty z papíru spadající do této třídy; (29) maso, ryby, drůbež a zvěřina, masové výtahy, zavařované, mražené, sušené a vařené ovoce a zelenina, žele, džemy, vejce, mléko a mléčné výrobky, oleje a tuky jedlé; (30) káva, čaj, kakao, cukr, rýže, tapioka, ságo, kávové náhražky, mouka a přípravky z obilnin, chléb, pečivo, cukrovinky,

zmrzlina, med, sirup melasový, droždí, prášky do těsta, sůl, hořčice, ocet, nálevy (k ochucení), koření, led pro osvěžení; (32) nápoje nealkoholické, nealkoholické nápoje, šťávy ovocné, sirupy a jiné přípravky ke zhotovování nápojů; (35) pomoc při obchodní činnosti, specializovaný maloobchod a velkoobchod pomůckami, potřebami a prostředky pro domácnost a kuchyň, přístroje a zařízení pro restaurace, kuchyně a bary a zbožím potravinářským ve třídách 29, 30, 32; (41) školení, organizace vzdělávacích kurzů, pořádání zábavních a vzdělávacích soutěží a akcí, hobby soutěží, zájmových klubů, setkání a přednášek, včetně přednáškových a výukových akcí, vzdělávací činnost; (43) služby zajišťující stravování a nápoje, dočasné ubytování, poradenství v oboru přípravy a zpracování výrobků ve třídě 29, poradenství v oboru přípravy a výroby kávy, cukrovinek a zmrzliny, poradenství v oboru výroby a přípravy nealkoholických nápojů.

(730) **ČESK a.s.**, International Business Center, Příkop 6, Brno, 60415, CZ

(740) JUDr. Petr Přehnil, Ph.D., patentový zástupce, Doležalova 3, Brno, 61600

(210) **O-498110**
(220) 13.09.2012
(320) 13.09.2012
(511) 41
(540)



club
ER
www.erclub.cz

(510) (41) výchova, vzdělávání, zábava, sportovní a kulturní aktivity.
(590) Barevná
(730) **Zelinková Martina**, Vítězná 572, Tanvald, 46841, CZ

(210) **O-498114**
(220) 13.09.2012
(320) 13.09.2012
(511) 37, 42, 44
(540)



(510) (37) stavebnictví, opravy, instalační služby; (42) vědecké a technologické služby a související výzkum a projektování, analytické a výzkumné služby v průmyslu, navrhování a vývoj počítačového hardwaru a softwaru; (44) lékařské služby, veterinární služby, péče o hygienu a krásu osob a zvířat, zemědělské, zahradnické a lesnické služby.
(730) **Borecký Tomáš Ing. arch.**, Jihozápadní V 1027/7, Praha 4, 14100, CZ

(210) **O-498115**
(220) 13.09.2012
(320) 13.09.2012
(511) 35, 42
(540)

4S OPTIMALIZACE

(510) (35) analýzy nákladů; (42) vývoj počítačového hardwaru a software, konzultace v oblasti počítačového softwaru, poradenské služby v oblasti počítačového hardwaru.
(730) **Print Partners s.r.o.**, Lihovarská 1060/12, Praha 9, 19000, CZ

(210) **O-498125**
(220) 13.09.2012
(320) 13.09.2012
(511) 9, 38, 42

- (540) **eREP**
- (510) (9) softwarové aplikace nainstalované v počítači odběratelů, internetové, počítačové, mobilní a jiné elektronické aplikace, informační produkty v elektronických, datových, informačních a telekomunikačních sítích všeho druhu, operační systémy, software, zejména pro systémy pro přenos dat, webový portál, elektronické informační portály, databázové produkty zařazené ve třídě 9, multimediální nebo informační katalogy, periodika a knihy v elektronické podobě, elektronické publikace s možností stažení, elektronická data a databáze, informace a záznamy na nosiči s výjimkou nosičů papírových ze třídy 16, informace a data na nosičích nebo v elektronických, datových, informačních, počítačových a komunikačních sítích, související software a hardware, elektronické, datové, informační, komunikační nebo výpočetní sítě včetně jednotlivých součástí a náhradních dílů obsažených ve třídě 9, multimediální aplikace, elektronky, elektronky se zhavenou katodou, etikety elektronické pro zboží, informace a záznamy na nosičích zařazených ve třídě 9, hasicí přístroje, požární hole, hubice protipožární rozprašovací, automobilové požární stříkačky, ochranné štíty z azbestu pro požárníky, azbestové oděvy na ochranu proti ohni, bleskosvody, bleskojistky, bóje signální, značkovací, čluny a lodi požárníké, detektory kouře, požární hlásiče, UV testery, přístroje pro měření kvality povrchu výrobků, UV (VIS) spektrofotometry, detektory, detektory alkoholu, analyzátoři plynů (přístroje na rozbor plynů), náustky na detektory spadající do třídy 9, diagnostické přístroje jiné než k lékařským účelům, promítací přístroje na diapositivy, diaproyektory, promítací žárovky, difrakční zařízení (mikroskopie), diktovací stroje, diktafony, magnetické disky, disky kompaktní (audio - video), disky nahrané se zvukovými nahrávkami, gramofonové desky, disky optické, disky počítací, rozvaděče automatické, docházkový systém (zařízení pro evidenci docházky), dopravní značky světelné nebo mechanické, dozimetry, dráty magnetické, dráty telegrafní, dráty ze slitin kovů (pojistkové), držáky fotografických kazet, dýchací masky, filtry pro dýchací masky, dýchací přístroje pro plavání pod vodou, dýchací přístroje a respirátory, s výjimkou pro umělé dýchání, elektrické dveřní zvonky, elektrické kabely, pláště elektrických kabelů, elektrické spojky, svorky a konektory, elektrické zatížení pro dálkové ovládání průmyslových procesů, elektrodynamická zařízení pro dálkové řízení signalizace, elektronická pera (vizuální zobrazovací jednotky), elektronické oznamovací tabule, nosiče dat či záznamů včetně audiokazet nahraných i nenahraných, elektronické, datové nebo informační sítě, multimediální aplikace na nosičích zařazených ve třídě 9 nebo v sítích, interaktivní a grafické programy (software), dešifrovací soustavy, platební karty nebo magnetické a čipové karty pro použití v bankovníctví, pojišťovníctví, v oblasti služeb a v obchodním styku, magnetické a čipové mezinárodní platební karty, elektronické peněženky, čipy (integrované obvody), audiovizuální programy a díla, programové vybavení pro počítače, software, hardware výpočetní, komunikační nebo informační techniky, elektronické databáze a databázové produkty, počítačové hry, software pro hlavolamy elektrické nebo elektronické, elektronická zařízení a vybavení spadající do třídy 9; (38) telekomunikační služby, zejména v oblasti softwarových aplikací, webového portálu, informační a telekomunikační služby v oblasti internetových portálů, informační a telekomunikační služby na Internetu uvedené v této třídě, včetně provozování elektronických nástěnek, diskusních skupin a fór a poskytování přístupu k on-line informačním službám a databázím, přenos dat a informací, informační a telekomunikační služby umožňující zadateli hromadné vytvoření žádosti o vyjádření k existenci sítí více správčům technické infrastruktury najednou, služby přístupu a připojení k datovým a informačním sítím a Internetu, poskytování nebo vyvolávání telekomunikačních informací z počítačové databáze - v rámci této třídy, komunikační služby prostřednictvím Internetu, vnějších sítí a vnitřních sítí a dalších elektronických prostředků, telekomunikační technologie (Voice over IP, bezdrátové technologie), telekomunikace, komunikace pomocí terminálů nebo počítačů, počítačový přenos pošty a obrazu, komunikace a transakce v síti, tisková agentura, dálkový přenos obrazu a video obrazu, provozování datové sítě, provozování veřejné mobilní radiotelefonní sítě, poradenství v oblasti telekomunikační techniky, zprostředkovatelská činnost v oblasti telekomunikací, výměna, získávání a šíření informací a zpráv prostřednictvím telekomunikační sítě nebo datové sítě nebo sítě výpočetní, informační, komunikační nebo elektronické techniky nebo satelitů nebo kabelu, šíření tiskovin a knih prostřednictvím počítačové, datové, elektronické, telekomunikační nebo informační sítě, služby hlasové schránky, telekomunikační služby, včetně přímého propojení lokální zákaznické pevné sítě se sítí mobilních telefonů, služby krátkých textových zpráv, teletext a služby s ním spojené, poskytování informací (informační kancelář), komunikace spočívající ve výměně, šíření, získávání a poskytování informací a zpráv prostřednictvím telekomunikačních sítí, provozování informačních a komunikačních sítí, provozování internetového vyhledávače, pronájem telekomunikačních zařízení a přístrojů včetně telefonů, služby zasilání zpráv; (42) tvorba softwarových aplikací, informační služby v oblasti softwarových aplikací, vývoj v oblasti softwarových aplikací, opravy, údržba a servis software, software - návrhy, tvorba a správa webových stránek a portálů, vývoj v oblasti internetových portálů, konzultační, asistenční, analytické, designérské, vyhodnocovací a programovací služby týkající se počítačového software, firmware, hardware a informačních technologií, zejména v oblasti mapových aplikací a portálů, konzultace týkající se hodnocení, výběru a zavádění počítačového software, firmware, hardware, informačních technologií a systému zpracování dat, informačních technologií, a to i prostřednictvím telekomunikačních sítí, Internetem a sítí World Wide Web, webhosting, webdesign, tvorba a registrace doménových jmen a další služby ke správě doménových jmen na Internetu, výzkumné služby, kódování a dekódování zabezpečovacích systémů (tvorba software), poradenská činnost v oblasti aplikace výpočetní techniky, v oblasti informatiky, vytváření virtuálních (počítačových) 3D animací a modelů, informačních technologií, navrhování a realizace automatizovaných systémů řízení, programátorská činnost, projekce počítačových sítí, pronájem software, instalace, vytváření interaktivních aplikací umožňující předávání a tvorbu grafické podoby prostřednictvím sítě Internet, programování, převod a konverze počítačových programů a údajů (kromě fyzické konverze), převod a konverze údajů a dokumentů z fyzických médií na elektronická média, tvorba a údržba počítačových stránek WEB pro zákazníky, hostování na počítačových stránkách WEB, instalace počítačových programů, návrh počítačových systémů, programování internetových databázových systémů a internetových aplikací, konstrukce WWW prezentací a řešení WWW serverů, aktualizace a údržba počítačových programů, zhotovování kopií počítačových programů, technické studie v oblasti počítačů a programového vybavení, výzkum, vývoj a tvorba systémů pro elektronické obchodování, včetně příslušného software a hardware, programování multimediálních aplikací, vytváření interaktivních a grafických programů, počítačové animace a vizualizace, grafický design, zavádění, aktualizace, návrhy, strukturování a programování či jiné vytváření databází, jiných datových systémů a aplikací pro jejich zpracování, včetně jejich poskytování přístupu k nim a jejich instalace, zavádění, aktualizace a údržby, návrhy, strukturování a programování či jiné vytváření internetových či intranetových počítačových stránek a nástěnek (webpages a websites) a internetových či intranetových aplikací, hostování (poskytování volného prostoru) pro internetové či intranetové informace, stránky a nástěnky (webpages a websites), hostování (poskytování volného prostoru) pro internetové či intranetové aplikace, převod (konverze) počítačových programů, dat či jiných údajů v elektronické podobě z různých formátů do jiných formátů, zálohování dat a informací elektronickými a počítačovými prostředky a prostřednictvím elektronické pošty, poradenství v oblasti výpočetní a informační techniky.
- (730) **TriaMed s.r.o.**, Kopčianska 10, Bratislava, SK
- (740) **DANĚK & PARTNERS** Advokátní a patentová kancelář, Ing. Dr. Vilém Daněk, Vinohradská 45/1107, Praha 2, 12000
- (210) **O-498127**
- (220) 13.09.2012
- (320) 13.09.2012
- (511) 9, 35, 42
- (540)
- (510) (9) operační systémy a počítačové programy (nahrané), počítačové programy (s možností stažení), počítačový software,

EMBEDIT

počítačové interface (propojovací mezičlánky); (35) marketing, marketingové studie, nábor zaměstnanců, obchodní management a podnikové poradenství, personální poradenství, pomoc při řízení obchodní činnosti, průzkum trhu, reklama a propagace, systematizace informací do počítačových databází; (42) navrhování a vývoj počítačového hardwaru a softwaru, aktualizace počítačových programů, instalace počítačových programů, konzultace v oblasti počítačového softwaru, údržba počítačových programů, pronájem počítačového software, dálkové sledování počítačových systémů spadající do této třídy, obnova počítačových dat (regenerace), počítačové programování, počítačové systémové analýzy, poradenství v oblasti navrhování a vývoje počítačového hardware, pronájem webových serverů, služby v oblasti ochrany proti počítačovým virům, tvorba počítačových systémů, hosting webových stránek.

(730) **Home Credit International a.s.**, Evropská 2690/17, Praha 6, 16041, CZ

(210) **O-498128**

(220) 13.09.2012

(320) 13.09.2012

(511) 9, 35, 42

(540)

<embed/it>

(510) (9) operační systémy a počítačové programy (nahrané), počítačové programy (s možností stažení), počítačové software, počítačové interface (propojovací mezičlánky); (35) marketing, marketingové studie, nábor zaměstnanců, obchodní management a podnikové poradenství, personální poradenství, pomoc při řízení obchodní činnosti, průzkum trhu, reklama a propagace, systematizace informací do počítačových databází; (42) navrhování a vývoj počítačového hardwaru a softwaru, aktualizace počítačových programů, instalace počítačových programů, konzultace v oblasti počítačového softwaru, údržba počítačových programů, pronájem počítačového software, dálkové sledování počítačových systémů spadající do této třídy, obnova počítačových dat (regenerace), počítačové programování, počítačové systémové analýzy, poradenství v oblasti navrhování a vývoje počítačového hardware, pronájem webových serverů, služby v oblasti ochrany proti počítačovým virům, tvorba počítačových systémů, hosting webových stránek.

(730) **Home Credit International a.s.**, Evropská 2690/17, Praha 6, 16041, CZ

(210) **O-498142**

(220) 14.09.2012

(320) 14.09.2012

(511) 6

(540)

ROOFPLAN

(510) (6) plech patažený plastem.

(730) **BSL Industrie a.s.**, Antonína Slavíka 1313/7, Brno, 60200, CZ

(210) **O-498243**

(220) 18.09.2012

(320) 18.09.2012

(511) 35, 37, 42

(540)

 **ivitas**
PROJEKCE

(510) (35) poradenství a pomoc při řízení obchodní činnosti, obchodní informace, účetní poradenství, vedení účetnictví, příprava a vyhotovení přiznání k daním, předvádění zboží, vedení obchodů, poskytování informací komerčního charakteru, vytváření a provozování obchodních sítí, kopírování dokumentů, skenování,

plotrování, zvětšování a zmenšování velkoformátových dokumentů, zprostředkovatelská činnost v oblasti obchodu s výrobky spadajícími do tříd 1 až 34, prováděná rovněž interaktivními prostředky; (37) stavby a opravy, zakládání a provádění staveb včetně jejich změn a údržbových prací na nich, a to i na poddolovaném území, provádění betonových konstrukcí, opláštění a zateplování budov, demolice budov, čištění budov a staveb, montáž, provádění oprav a servis vzduchotechnických zařízení, kladení a opravy potrubí, provádění tepelných a hlukových izolací na potrubí, instalace, montáž a opravy zdravotnických, ústředního vytápění, včetně přípojních sítí a větrání, pokládání kabelů, zemní úpravy, elektroinstalace, slaboproudé i silnoproudé rozvody, montáž osvětlení a bleskosvodů, pronajímání strojů, nářadí a přístrojů pro stavebnictví, instalace, montáž, demontáž, údržba a opravy ocelových konstrukcí a technologických zařízení ve strojírenství a metalurgickém průmyslu, montáž, demontáž, údržba a opravy stavebních i technologických ocelových konstrukcí, zejména ocelových konstrukcí hal, dopravních, potrubních a kabelových mostů, pěších lávek, jeřábových drah a mostových jeřábů, čističek a kotelen, čerpacích a filtračních stanic, vyhrazených ocelových konstrukcí železniční dopravy ČD a zařízení průmyslu kovového odpadu, instalace, montáž, demontáž, údržba a opravy potrubních řádů a rozvodů s příslušenstvím všech médií, včetně vysokotlakých, hydraulických, pneumatických a mazacích, instalace jednoúčelových montážních pomůcek, stavba lešení, instalatérské, topenářské a izolační práce, montáž klimatizace, vodoinstalace, údržbářské práce, měření a regulace, provádění zkoušek, včetně závěrečných zkoušek funkčnosti zařízení a vypracování výchozích revizí, stavební dozor, autorský dozor a technická inspekce spadající do této třídy, odborné poradenství v oblasti služeb uvedených ve třídě 37; (42) vědecké a technologické služby, zpracování studií jejich proveditelnosti, inženýrská činnost v investiční výstavbě, vypracovávání posudků, znalecké posudky, expertízy a tvorba předpisů pro provoz a údržbu zařízení, konstruktérská a projekční činnost zejména ve výstavbě, k územnímu a stavebnímu řízení, k realizaci projektů, projektování elektrozařízení pro slaboproud i silnoproud, projektování osvětlení, projektování ocelových konstrukcí, tvorba programového vybavení, zpracování dílenské a montážní výkresové dokumentace, poskytování informací v oblasti výpočetní techniky, systémové analýzy pro technologické procesy, odborné poradenství v oblasti služeb uvedených ve třídě 42.

(730) **IVITAS a.s.**, Ruská 83/24, Ostrava - Vítkovice, 70602, CZ

(740) **Zachveja & Blaško, advokátní kancelář, s.r.o.**, Mgr. Marcel Zachveja, Ph.D., 28. října 1727/108, Ostrava, 70200

(210) **O-498300**

(220) 20.09.2012

(320) 20.09.2012

(511) 35, 37, 42

(540)

Envimat

(510) (35) aktualizování reklamních materiálů, rozšiřování a zaslání reklamních materiálů zákazníkům, obchodní nebo podnikatelské poradenství, odborné obchodní poradenství, poskytování obchodních informací, poskytování komerčních informací a rady pro spotřebitele (spotřebitelská poradna), komerční informační kancelář, prezentace výrobků v komunikačních médiích pro účely maloobchodu, marketing, obchodní reklama pro třetí osoby, systemizace informací do počítačové databáze, překlad informací do počítačových databází, posuzování efektivnosti provozu a racionalizace práce, reklama, reklama on-line v počítačové síti, vyhledávání dat v počítačových souborech pro třetí osoby; (37) poskytování informací v oblasti stavebnictví a konzultací ve stavebnictví; (42) certifikace a ověřování kvality výrobků a služeb, kontrola kvality, výzkum v oblasti ochrany životního prostředí, poskytování vědeckých informací, rad a konzultací ve vztahu k uhlíkovým kompenzacím, energetické náročnosti a environmentálním dopadům výroby, služby v oblasti chemie spadající do této třídy, konzultace v oblasti úspor energie.

(730) **České vysoké učení technické v Praze - fakulta stavební,**

Tháškova 7, Praha 6, 16629, CZ

(740) **Ing. Hana Dušková, Na Kočově 180, Chotutice, 28103**

(210) **O-498301**

(220) 20.09.2012
(320) 20.09.2012
(511) 35, 37, 42
(540)

(540)

envimat

- (510) (35) aktualizování reklamních materiálů, rozšiřování a zasilání reklamních materiálů zákazníkům, obchodní nebo podnikatelské poradenství, odborné obchodní poradenství, poskytování obchodních informací, poskytování komerčních informací a rady pro spotřebitele (spotřebitelská poradna), komerční informační kancelář, prezentace výrobků v komunikačních médiích pro účely maloobchodu, marketing, obchodní reklama pro třetí osoby, systemizace informací do počítačové databáze, překlad informací do počítačových databází, posuzování efektivity provozu a racionalizace práce, reklama, reklama on-line v počítačové síti, vyhledávání dat v počítačových souborech pro třetí osoby; (37) poskytování informací v oblasti stavebnictví a konzultací ve stavebnictví; (42) certifikace a ověřování kvality výrobků a služeb, kontrola kvality, výzkum v oblasti ochrany životního prostředí, poskytování vědeckých informací, rad a konzultací ve vztahu k uhlíkovým kompenzacím, energetické náročnosti a environmentálním dopadům výroby, služby v oblasti chemie spadající do této třídy, konzultace v oblasti úspor energie.
- (730) **České vysoké učení technické v Praze - fakulta stavební**, Thákurova 7, Praha 6, 16629, CZ
- (740) Ing. Hana Dušková, Na Kočově 180, Chotutice, 28103

(210) **O-498304**
(220) 20.09.2012
(320) 20.09.2012
(511) 39
(540)



- (510) (39) autobusová doprava, automobilová doprava, cesty (organizování -), cestování (rezervace -), doprava (informace o -), dopravci, osobní doprava, prohlídky (turistické), přeprava turistů, řidiči (služby -), služby v dopravě a přepravě.
- (590) Barevná
- (730) **Čejka Daniel**, Tavná 110, Český Krumlov, 38101, CZ
- (740) Mgr. Ing. Michal Roubíček, Skořepka 1058/8, Praha 1, 11000

(210) **O-498321**
(220) 21.09.2012
(320) 21.09.2012
(511) 21, 35
(540)

ČOKOKOTLÍK

- (510) (21) náčiní a nádoby pro domácnost nebo kuchyň, kuchyňské náčiní ze silikonu; (35) propagační činnost, reklama, pomoc při řízení obchodní činnosti, obchodní administrativa, kancelářské práce.
- (730) **Vaše DEDRA s.r.o.**, Podhradní 69, Česká Skalice, 55203, CZ

(210) **O-498322**
(220) 21.09.2012
(320) 21.09.2012
(511) 16

- (510) (16) časopisy (periodika).
(590) Barevná
(730) **Asociace vzdělavatelů v sociální práci**, Joštova 10, Brno, 60200, CZ



(210) **O-498323**
(220) 21.09.2012
(320) 21.09.2012
(511) 16
(540)



- (510) (16) časopisy (periodika).
(590) Barevná
(730) **Asociace vzdělavatelů v sociální práci**, Joštova 10, Brno, 60200, CZ

(210) **O-498329**
(220) 21.09.2012
(320) 21.09.2012
(511) 35, 41
(540)



- (510) (35) veletrhy a výstavy k obchodním a reklamním účelům, reklamní, inzertní a propagační služby spojené s pořádáním veletrhů a výstav, reklama, reklama on-line v počítačové síti, reklamní agentury, reklamní texty (psaní, vydávání, zveřejňování, oznámení, vyhlášení, publikování); (41) veletrhy a výstavy neobchodní.
- (590) Barevná
- (730) **Šviga Jiří Ing.**, Týnská ulička 611/10, Praha 1, 11000, CZ

(210) **O-498349**
(220) 24.09.2012
(320) 24.09.2012
(511) 18, 20, 24, 37, 39, 42
(540)

RASL

- (510) (18) potahy kožené na nábytek; (20) nábytek, bytové zařízení, části nábytku ze dřeva, kancelářský nábytek, kovový nábytek, lišty u nábytku z umělých hmot, obložení nábytku (nekovové), školní nábytek; (24) potahy na nábytek z textilních materiálů; (37) čalounění, čalounické opravy, restaurování nábytku, údržba nábytku; (39) přeprava nábytku; (42) navrhování (průmyslový design).
- (730) **Šlechtický Radim**, Malý Beranov 129, Malý Beranov, 58603, CZ

(210) **O-498381**

(220) 24.09.2012
(320) 24.09.2012
(511) 16, 29, 30
(540)

Lacki Dammer

- (510) (16) papír voskovaný, výrobky z papíru a kartónu, zejména krabice pro ukládání předmětů, obaly a kelímky papírové na mléčné výrobky, tiskoviny, zejména časopisy, brožury a reklamní letáky; (29) mléko, smetana, mléčné koktejly, mléčné výrobky a nápoje spadající do třídy 29, jogurty, máslo, margarín, sýry, tvaroh, pomazánky a dezerty spadající do třídy 29; (30) chlazené a čerstvé nápoje připravované na základě kávy, čaje, kakaa nebo čokolády, kávovinové, kakaové a čokoládové příchuti, mražené mléčné výrobky, zmrzlina.
- (730) **Hostex spol. s r.o.**, Žerotínova 830/63, Šumperk, 78701, CZ
(740) **FISCHER & PARTNER Intellectual Property s.r.o.**, Na Hrobci 294/5, Praha 2, 12800

(210) **O-498491**
(220) 27.09.2012
(320) 27.09.2012
(511) 35, 36, 37
(540)

REALITY DRAK

- (510) (35) propagační činnost, reklama, pomoc při řízení obchodní činnosti, obchodní administrativa, kancelářské práce; (36) pojištění, služby finanční, služby peněžní, služby nemovitostní; (37) stavebnictví, opravy, instalační služby.
- (730) **Junek Ivan**, Kubelíkova 777, Trutnov, 54101, CZ

(210) **O-498495**
(220) 27.09.2012
(320) 27.09.2012
(511) 18, 25, 28
(540)

AQUAPOINT

- (510) (18) kůže a její imitace, kufrы a cestovní tašky, deštníky a slunečníky; (25) oděvy, obuv, kloboučnické zboží; (28) hry, hračky, potřeby pro gymnastiku a sport.
- (590) Barevná
(730) **HESSY s.r.o.**, Věžeňská 6/912, Praha 1, 11000, CZ
(740) **PROPATENT**, JUDr. Matěj Sedláček, Ke Kateřinkám 1393, Praha 4, 14900

(210) **O-498496**
(220) 27.09.2012
(320) 27.09.2012
(511) 20, 24, 27, 37
(540)

**Future
interier**

- (510) (20) nábytek, zrcadla, rámy; (24) textil a textilní zboží; (27) koberce, rohožky, rohože; (37) stavebnictví, opravy, instalační služby.
- (590) Barevná
(730) **Mašková Lucie**, Újezd nade Mží 11, Město Touškov, 33033, CZ

(210) **O-498499**
(220) 27.09.2012
(320) 27.09.2012
(511) 3, 9, 10, 18, 25

(540)

TRIODON

- (510) (3) mýdla, parfumerie, přípravky pro čištění, leštění, odmašťování, broušení a praní; (9) oděvy ochranné proti úrazům, oděvy protipožární, oděvy pracovní azbestové na ochranu proti ohni, oděvy osinkové, rukavice azbestové, rukavice pracovní pro účely průmyslové, rukavice izolované, ochranné a gumové ochranné prostředky proti chladu, ochranné rukavice gumové a z podobných materiálů, respirátory, svářečské masky a přilby, přístroje k ochraně dýchání, filtry k dýchacím maskám, dýchací masky, záchranné pásy a popruhy, skla do brýlí, čepice a štíty proti oslnění, aparáty a přístroje vědecké, námořní, geodetické, elektrické, fotografické, filmové, optické, přístroje pro vážení, měření, signalizaci, kontrolu, záchranu a přístroje učební, automatické distributory a mechanismy na mince, kalkulační stroje, přístroje pro zpracování informací a počítače, brýle ochranné a bezpečnostní, přilby ochranné; (10) rukavice gumové chirurgické, rukavice operační a gumové rukavice chirurgické, aparáty na ochranu sluchu; (18) kůže, imitace kůže, výrobky z těchto materiálů, které nejsou zahrnuty do jiných tříd; (25) oděvy, obuv, kloboučnické zboží, oděvy fárové, hornické, papírové, kožené kamaše, zástěry kožené, rukavice a rukavičkářské zboží, rukávniky, boty gumové, boty nepromokavé, boty pracovní, čepice, košile, pláště ochranné proti prachu, pláště nepromokavé.
- (730) **TRIODON, spol. s r.o.**, 6. května 38, Fryšták, 76316, CZ
(740) **Ing. Jarmila Javoříková**, Křiby 4904, Zlín, 76005

(210) **O-498503**
(220) 27.09.2012
(320) 27.09.2012
(511) 35
(540)

BOHEMIA PRIM
PAVEL MOŠNER

- (510) (35) poradenství v obchodní činnosti, obchodní management a podnikové poradenství, obchodní nebo podnikatelský průzkum.
- (730) **Mošner Pavel Mgr.**, 28. pluku 128/12, Praha 10, 10100, CZ

(210) **O-498505**
(220) 27.09.2012
(320) 27.09.2012
(511) 16, 35, 38, 41, 43
(540)

Česko ples Slovenský

- (510) (16) blahopřání, brožury, časopisy (periodika), dopisní papír, etikety, kromě textilních, fotografie, grafické reprodukce, kalendáře, karty, katalogy, knihy, knížky (brožované), mapy, noviny, obálky (papírnické výrobky), obaly (papírnické výrobky), papír, papírenské výrobky, periodika, periodika (časopisy), plakáty, pohlednice, poštovní známky, poutače z papíru nebo z lepenky, prospekty, publikace, razítka, samolepky (papírnické výrobky), štítky (papírové nálepky), tiskoviny, tiskoviny, tištěné publikace, vložky (papírové); (35) agentury umělecké (obchodní vedení), aktualizování reklamních materiálů, inzerece poštou, marketingové studie, obchodní management a podnikové poradenství, obchodní nebo podnikatelské informace, organizování výstav (komerčních nebo reklamních), pořádání

(210) **O-498499**
(220) 27.09.2012
(320) 27.09.2012
(511) 3, 9, 10, 18, 25

veletrhů pro obchodní a reklamní účely, prezentace výrobků v komunikačních médiích pro účely maloobchodu, pronájem reklamní doby v komunikačních médiích, pronájem reklamních materiálů, pronájem reklamních ploch, průzkum veřejného mínění, předvádění zboží, reklama, reklama (propagace), reklamní agentury, reklamní texty (psaní), reklamní texty (vydávání, zveřejňování, oznámení, vyhlášení, publikování), rozhlasová reklama, rozšiřování reklamních materiálů zákazníkům (letáky, prospekty, tisky, vzorky), rozšiřování reklamních nebo inzertních materiálů, styky s veřejností, televizní reklama, venkovní reklama, vydávání reklamních nebo náborových, propagačních a inzertních textů, vyhledávání sponzorů, vylepování plakátů, výstavy komerční a reklamní (organizování), zaslání reklamních materiálů zákazníkům, zprostředkovatelské práce; (38) elektronická pošta, informační kanceláře, počítačová komunikace, pronájem přístrojů pro přenos zpráv, pronájem zařízení pro přenos informací, rozhlasové vysílání, telefonické služby, telegrafická komunikace, televizní vysílání, tiskové agentury, tiskové kanceláře, vysílání kabelové televize; (41) agentury (umělecké módní), fotografování, informace o možnostech zábavy, koncertní síně, sály, konference (organizování a vedení), obrazové zpravodajství, organizace a pořádání koncertů, organizování kulturních nebo vzdělávacích výstav, organizování plesů, organizování soutěží (vzdělávacích nebo zábavných), organizování sportovních soutěží, plánování a organizování večírků, předprodej vstupenek, rozhlasové a televizní programy (výroba), služby v oblasti prodeje vstupenek (zábava), školení (pořádání a řízení), vydávání elektronických knih a časopisů on-line, vydávání knih, výroba divadelních a/nebo jiných představení, výroba videofilmů, vzdělávání (výchovné služby), zábava, pobavení, živé představení, živé vystoupení (organizování); (43) služby zajišťující stravování a nápoje, příprava jídel, podávání jídel a nápojů, příprava jídel a nápojů ke spotřebě, poskytování gastronomických služeb, příprava jídel a výrobků studené kuchyně, pořádání hostin, provozování bufetu.

(590) Barevná

(730) Čaplovič Radovan PhDr., Petřilova 2583/15, Praha 5, 15800, CZ

(740) Společná advokátní kancelář Všetečka Zelený Švorčík Kalenský a partneři, JUDr. Otakar Švorčík, Hájkova 2, Praha 2, 12000

(210) **O-498542**

(220) 01.10.2012

(320) 01.10.2012

(511) 9, 16, 35, 41

(540)

Genevo

(510) (9) přístroje pro kontrolu a měření rychlosti, radarové přístroje, laserové přístroje pro měření, detektory radarů, zejména detektory policejních radarů a detektory měření rychlosti spojené se zvukovou či vizuální výstrahou, detektory laserových přístrojů pro měření, zejména detektory policejních laserových přístrojů pro měření a detektory měření rychlosti spojené se zvukovou či vizuální výstrahou, kombinované přístroje pro detekci radarů a laserových měřičů, zejména detektory policejních radarů a laserových měřičů a detektory měření rychlosti spojené se zvukovou či vizuální výstrahou, nosiče audiovizuálních záznamů, nosiče pro počítačové programy; (16) propagační materiály, reklamní předměty pro podporu prodeje zařazené ve třídě 16; (35) propagační činnost, reklama; (41) pořádání a řízení školení a seminářů se zaměřením na dopravní problematiku.

(730) AntiRadary.NET s.r.o., Na Sekyrc 1392, Praha 6 - Dejvice, 16000, CZ

(740) Patentová a známková kancelář Novotný, Ing. Jaroslav Novotný, Římská 45/2135, Praha 2, 12000

(210) **O-498653**

(220) 04.10.2012

(320) 04.10.2012

(511) 11

(540)

JEDINÁ PRAČKA, KTERÁ SI NA SEBE VYDĚLÁ

(510) (11) přístroje pro praní, sušení, vaření.

(730) **GORENJE spol. s r.o.**, Pobočná 1/1395, Praha 4 - Michle, 14000, CZ

(210) **O-498738**

(220) 08.10.2012

(320) 08.10.2012

(511) 9, 16, 35, 38, 41

(540)



(510) (9) antény, audiovizuální zařízení pro výuku, automaty hudební, hrací skříně uváděné do chodu vhozením mince, nástroje na určování azimutu, barometry, brýle, pouzdra na brýle, brýle sluneční, brýle proti slunci, brýlové řetízky, buzoly, směrové kompas, clony na oči, čističe nosičů zvukových záznamů, čočky kontaktní, čočky optické, čtecí zařízení v televizi, dalekohledy, diapozitivy, promítací přístroje na diapozitivy, diktafony, magnetické disky, kompaktní disky (audio-video), gramofonové desky, gramofonové jehly, disky optické, DVD přehrávače, elektronická pera (vizuální zobrazovací jednotky), elektronické oznamovací tabule, elektronické publikace (s možností stažení), epidiascopy, filmové kamery, exponované filmy, stříhací zařízení na filmy, kreslené filmy, fotoaparáty, hologramy, jezdecké přílby, kalkulačky, kalkulačky kapesní, exponované kinofilm, klávesnice počítačové, krokoměry, magnetická média, magnetické disky, magnetické nosiče dat, magnetické pásky, magnetofony, magnety, magnety dekorativní, mincové mechanismy pro televizory, monitory, mikrofony, nosiče dat magnetické, nosiče dat optické, nosiče zvukových nahrávek, nosiče zvukových záznamů, ochranné brýle pro sport, ochranné helmy pro sport, obrazovky, optické disky kompaktní CD ROM, plátina promítací, počítače, počítačové hry (programy), počítačové tiskárny, podložky pod myš, potápěčské masky, potápěčské oděvy, potápěčské rukavice, pravítka (měřicí přístroje), pravítko logaritmické, přehrávače kompaktních disků, přílby ochranné, přístroje pro reprodukci zvuku, rádia, signalizační píšťalky, sluchátka, snimače obrazu, skenery (zpracování dat), tampóny do uší pro potápěče, televizní přístroje, trojúhelníky výstražné pro vozidla, videokamery, videokazety, videopásky, vyučovací stroje, zápisník elektronický, závaží; (16) alba, atlasy, pouzdra s barvami (školní pomůcky), blahopřání, blahopřání hudební, bloky (papírnické výrobky), brožury, papírové bryndáčky, časopisy, časopisy – komiksy, čínská tuš, desky (papírnické výrobky), psací desky s klipsem na přidržování papíru, desky na dokumenty (šanon, pořadače), dopisní papír, držáky na psací potřeby, figurky (sošky) z papírové hmoty, fólie hliníková na balení potravin, fotografie, stojany na fotografie, zemské globusy, grafické reprodukcce, grafiky, guma na mazání, hlína modelovací, houbičky navlhčovací (kancelářské potřeby), hroty psacích per, chrániče prstů (kancelářské potřeby), inkoust v tyčince, inkousty, kalamáře, kalendáře, kalendáře trhací, kancelářské potřeby, kromě nábytku, kancelářské sponky, papírové kapesníky, výrobky z kartónu, spadající do této třídy, karty, katalogy, kelímky papírové na mléčné výrobky, krabice na klobouky z lepenky, knihy, záložky do knih, knížky brožované, knižní záložky, vzory na kopírování, papírové kornouty, krabice lepenkové nebo papírové, kružítka, křída na psaní, laminovačky na dokumenty pro použití v kanceláři, výrobky z lepenky spadající do této třídy, malířská plátna, malířské stojany, malířské štětce, štětce, štětce na psaní, mapy, zeměpisné mapy, mašle papírové, materiály na pečetění, pomůcky na mazání, sáčky pro mikrovlnné trouby, misky na vodové barvy, materiály na modelování, nálepky (lepící pásky) pro kancelářské použití nebo pro domácnost, napínáčky, násadky na pera, noviny, nože na papír, obálky, obaly (papírnické výrobky), obaly na spisy, obtisky, ocelová pera, opěradla na ruce pro malíře, ořezávací strojky na tužky, ořezávací na tužky, oznámení rodinných událostí (papírnické výrobky), palety pro malíře, papír, dopisní papír, papír kopírovací (pauzovací), pergamenový papír, papír sací, svítící papír, toaletní papír, papír voskovaný, papír Xuan, papírenské výrobky spadající do této třídy, papírová prostírání,

papírové ubrusy, papírové podložky pod sklenice, podložky pod pívni sklenice, papírové ubrusky, pastelky, pouzdra na pasy, pečete, penály, pera (kancelářské potřeby), pera plnicí, periodika, plakáty, plány, psací podložky, pomůcky učební, kromě přístrojů, pohlednice, poštovní známky, potřeby na psaní, poutače z papíru nebo lepenky, pouzdra na doklady, pouzdra na pera, pouzdra s psacími potřebami, papírové praporky, pravítka, prospekty, příručky, psací podložky, psací soupravy (sada psacích potřeb), publikace, papírové pytlíky jako obaly, razítka, razítka datovací, pouzdra na razítka, razítkovací podušky, ročenky, papírové rýsovací nástroje, samolepky, samolepky pro domácnost a pro kancelářské potřeby, sešity, sešíváčky, skicáky, stírátko na tabule, školní potřeby, tabule školní, těžítka, tikety, tiskopisy, tiskové typy, tiskoviny, tužky, tuhy do tužek, držátka na tužky, patentní tužky, uhly na kreslení, zápisníky, zpěvníky; (35) inzerce poštou, licence na výrobky a služby ostatních (komerční správa), nábor zaměstnanců, pomoc při řízení obchodní činnosti, obchodní nebo podnikatelské informace, obchodní nebo podnikatelský průzkum, organizování výstav (komerčních nebo reklamních), personální poradenství, pořádání veletrhů pro obchodní a reklamní účely, průzkum trhu, průzkum veřejného mínění, zajišťování předplatného telekomunikačních služeb pro ostatní, předvádění zboží, příprava inzertních sloupků, reklama (propagace), reklama on-line v počítačové síti, aktualizování reklamních materiálů, pronájem reklamních materiálů, zasílání reklamních materiálů zákazníkům, rozšiřování reklamních nebo inzertních materiálů, sekretářské služby, služby v oblasti grafické úpravy pro reklamní účely, styky s veřejností, vydávání reklamních nebo náborových propagačních a inzertních textů, televizní reklama, obchodní vedení uměleckých agentur, zajišťování novinového předplatného (pro předplatitele); (38) elektronická pošta, služby elektronických nástěnek (telekomunikační služby), informační kanceláře, vysílání kabelové televize, služby dálkových konferencí, počítačová komunikace, posílání zpráv, poskytování internetových diskusních fór, pronájem přístrojů pro přenos zpráv, pronájem přístupového času ke globálním počítačovým sítím, pronájem zařízení pro přenos informací, přenášení pomocí satelitních družic, přenos zpráv a obrazových informací pomocí počítače, půjčování telekomunikačních zařízení, telekonference (služby dálkových konferencí), teleshoppingové služby (poskytování televizních kanálů pro teleshoppingové služby), televizní vysílání, digitální vysílání, televizní vysílání programů, televizní vysílání zábavných, vzdělávacích, výchovných, soutěžních, diskusních a informačních pořadů, šíření elektronických časopisů, informací, elektronických periodik, knih v elektronické podobě, audio nebo audiovizuálních děl prostřednictvím informační nebo datové nebo elektronické nebo komunikační nebo telekomunikační nebo počítačové sítě, zejména Internetu, pomocí satelitů a jiné, informační služby na Internetu související s televizním vysíláním, služby na Internetu související s televizním vysíláním, provozování internetového serveru, provozování internetového portálu, zajištění prostoru pro webové stránky, poskytování portálu na Internetu, poskytování on-line platformy pro nahrávání, zpracování, přenos a aktualizaci dat, obrázků, fotografií, 3D aplikací, texové služby, radiové vysílání, výzvy (služby poskytované rádiem, telefonem nebo jinými elektronickými komunikačními prostředky), zaslání zpráv; (41) dabing, nakladatelství a vydavatelství, ediční činnost, publikační činnost, nahrávání nosičů zvukových nebo obrazově zvukových, pronájem dekorací, služby v oblasti digitálního zpracování obrazu, elektronické publikování (DTP), služby v oblasti estrád, tvorba a šíření audiovizuálních děl, zpravodajství, publicistika, televizní zpravodajství, TV produkce, tvorba programů, tvorba a výroba televizních a audiovizuálních programů, obrazové zpravodajství, filmová produkce, jiná než reklamní, filmová studia, filmová tvorba, filmové projekce, pronájem filmových promítaček a jejich příslušenství, půjčování filmů, fotografování, informace o možnostech zábavy, informace o kina, organizování, poskytování služeb v oblasti karaoke (hudební doprovod písní dle výběru zpěváka), výchovné zábavné klubové služby, kluby zdraví (služby), knihovny (půjčování knih), vydávání knih, koncertní síně, sály, organizování a vedení konference, organizování a vedení kongresu, korespondenční kurzy, provozování muzea, služby nahrávacího studia, nahrávání videopásek, organizování kulturních nebo vzdělávacích výstav, organizace společenských a kulturních akcí, organizace, provozování a provádění her a soutěží i veřejných, provozování

kina, organizování plesů, organizování vzdělávacích nebo zábavných soutěží, zábavné parky, plánování a organizování večírků, pořádání soutěží krásy, poskytování on-line elektronických publikací (bez možnosti stažení), pronájem audio nahrávek, pronájem kinematografických filmů, pronájem osvětlovacích zařízení pro divadla nebo televizní studia, pronájem rozhlasových a televizních přijímačů, provozování her on-line (z počítačové sítě), předprodej vstupenek, výroba divadelních nebo jiných představení, půjčování filmů, půjčování přenosných videokamer, půjčování videokamer, půjčování videopásek, psaní scénářů, pronájem rozhlasových a televizních přijímačů, organizování a vedení seminářů, služby v oblasti grafické úpravy, jiné než pro reklamní účely, studia nahrávací (služby), reportérské služby, školení, vyučování, výroba rozhlasových a televizních programů, televizní zábava, zveřejňování textů, kromě reklamních, tlumočení posunkové řeči, opatřování titulky, výuka, vzdělávací informace, výroba videofilmu, nahrávání videopásek, střih videopásek, vydávání elektronických knih a časopisů on-line, vydávání textů, s výjimkou reklamních nebo náborových, výroba videofilmů, pronájem zvukového nahrávacího zařízení, živé představení, organizování živých vystoupení.

(730) Česká televize, Kavčí Hory, Praha 4 - Kavčí Hory, 14070, CZ

(210) O-498745

(220) 08.10.2012

(320) 08.10.2012

(511) 35, 36, 38

(540)



(510) (35) propagační činnost, reklama, pomoc při řízení obchodní činnosti, obchodní administrativa, kancelářské práce, marketing, inzertní a reklamní agentura, mediální reklama, propagační, inzertní a reklamní služby prostřednictvím jakéhokoliv média, rozšiřování reklamních nebo inzertních materiálů, merchandising, franchising, maloobchod s výrobky ve tř. 9, činnost ekonomických a organizačních poradců, obchodní nebo podnikatelské informace, pomoc při řízení obchodní činnosti, obchodní využití sítě Internet v oblasti vyhledávacích služeb v oblasti obchodu s reklamou a e-businessu, informační kancelář komerční, zprostředkovatelská, obstaravatelská a konzultační činnost v oblasti obchodu s výrobky ve tř. 9 a 16, automatizované zpracování dat, systematizace informací do databází, služby, které zahrnují záznam, přepis, vypracování, kompilaci, přenášení nebo systematizaci písemných, datových či elektronických sdělení a záznamů, jakož i využívání nebo kompilaci matematických a statistických údajů, vyhledávání dat v počítačových souborech pro třetí osoby, zprostředkovatelská činnost v oblasti obchodu s výrobky zařazenými do tř. 9, počítačové zpracování zpráv; (36) pojištění, služby finanční, služby peněžní, služby nemovitostní, bankovní služby, finanční služby, investiční a finanční služby, shromažďování financí, financování, poskytování a zprostředkování půjček, upisovatelské služby, finanční investice a finanční řízení, informační a poradenské služby týkající se služeb uvedených ve tř. 36, financování společností, finanční a investiční plánování, poradenské, konzultační, informační, asistenční, analyzační, hodnotící a zprostředkovatelské služby v oblasti pojištění, finančních a peněžních služeb, bankovní a nemovitostní zařazené do tř. 36, finanční transakce prostřednictvím telekomunikačních sítí; (38) spoje (komunikace), telekomunikační služby, služby poradenské, zprostředkovatelské, konzultační, informační v oblasti telekomunikací, služby telekomunikačního operátora, služby elektronických komunikací, včetně provozování mobilní radiotelefonní sítě, veřejné mobilní telekomunikační a datové sítě, pronájem telekomunikačních okruhů, pronájem telekomunikačních zařízení a přístrojů včetně telefonů, pronájem zařízení pro přenos informací a dat, telekomunikace, vedení sítí, zřizování a provozování veřejných,

soukromých i účelových sítí, provozování datových a počítačových sítí, služby poskytované integrovanou digitální sítí, služby krátkých textových zpráv, služby hlasové schránky, služby spočívající v přímém propojení lokální zákaznické pevné sítě se sítí mobilních telefonů, televizní a rozhlasové vysílání, poskytování balíčků obsahující i přístup k televiznímu vysílání, teletext a služby s ním spojené, výměna, získávání, přenos a šíření informací, dat a zpráv, elektronický přenos dokumentů, přenos informací, zprostředkování přenosu dat, elektronická pošta, přenos pošty a obrazu prostřednictvím počítačových sítí, komunikace prostřednictvím telekomunikačních sítí, tisková agentura, poskytování informací (informační kancelář), konzultační, zprostředkovatelská a poradenská činnost v oblasti služeb elektronických komunikací, spojů a datových služeb, poradenská a zprostředkovatelská činnost v oblasti telekomunikačních zařízení, šíření elektronických časopisů, informací, elektronických periodik a knih v elektronické podobě prostřednictvím počítačové, datové, elektronické, telekomunikační nebo informační sítě, zejména Internetu, pomocí satelitů, služby připojení k mezinárodní síti Internet, služby na Internetu zahrnuté v této třídě, zejména přístup k síti Internet, včetně vysokorychlostního a přenos hlasové služby přes internetový protokol, informační služby na Internetu, včetně provozování elektronických nástěnek, diskusních skupin a fór, telekomunikační služby na Internetu, provozování internetového vyhledávače, služby přístupu a připojení k datovým a informačním sítím a Internetu, pronájem informačních a komunikačních míst, poskytování přístupu na on-line informační služby a databáze, zejména zpřístupňování a uveřejňování informací prostřednictvím Internetu, zejména prostřednictvím webových stránek, služby internetového portálu, služby extranetu společnosti, poskytování informačního servisu prostřednictvím telefonu, mobilní telekomunikační sítě a Internetu, služby informační kanceláře patřící do tř. 38, přenos, poskytování nebo vyvolávání informací z počítačové databáze, komunikační služby prostřednictvím Internetu, vnějších sítí a vnitřních sítí a dalších elektronických prostředků, provozování informační a datové sítě, zabezpečení přístupu k Internetu, sledování mobilních telefonů pomocí satelitních signálů, zjišťování polohy mobilních telefonů pomocí satelitních signálů, poskytování bezdrátového aplikačního protokolu (wap), včetně služeb využívajících zabezpečeného komunikačního kanálu, poskytování informací vztahujících se k telekomunikačním a komunikačním přístrojům a nástrojům nebo k jejich identifikaci, hlasová pošta, videokonference, video telefonní služby, telekomunikační a komunikační databáze, jmenovitě umožnění spotřebitelům stahovat digitální obsah prostřednictvím sítě a serveru do osobní databáze, poskytování přístupu k telekomunikačním infrastrukturám jiným operátorům, poskytování a pronájem času přístupu k počítačovým databázím, počítačovým informačním zpravodajům, počítačovým sítím a interaktivním počítačovým komunikačním sítím, vysílání přes Internet a počítačové sítě nebo počítačové databáze, šíření periodických i neperiodických tiskovin v elektronické podobě.

(590) Barevná

(730) **Air Bank a.s.**, Hráskeho 2231/25, Praha 11 - Chodov, 14800, CZ

(740) Advokátní a patentová kancelář VYSKOČIL, KROŠLÁK a spol., Dana Lukajová, Voršilská 10/130, Praha 1, 11000

(210) **O-498746**

(220) 08.10.2012

(320) 08.10.2012

(511) 35, 36, 38

(540)



(510) (35) propagační činnost, reklama, pomoc při řízení obchodní činnosti, obchodní administrativní, kancelářské práce, marketing, inzertní a reklamní agentura, mediální reklama, propagační, inzertní a reklamní služby prostřednictvím jakéhokoliv média, rozšiřování reklamních nebo inzertních materiálů,

merchandising, franchising, maloobchod s výrobky ve tř. 9, činnost ekonomických a organizačních poradců, obchodní nebo podnikatelské informace, pomoc při řízení obchodní činnosti, obchodní využití sítě Internet v oblasti vyhledávacích služeb v oblasti obchodu s reklamou a e-businessu, informační kancelář komerční, zprostředkovatelská, obstaravatelská a konzultační činnost v oblasti obchodu s výrobky ve tř. 9 a 16, automatizované zpracování dat, systematizace informací do databází, služby, které zahrnují záznam, přepis, vypracování, kompilaci, přenášení nebo systematizaci písemných, datových či elektronických sdělení a záznamů, jakož i využívání nebo kompilaci matematických a statistických údajů, vyhledávání dat v počítačových souborech pro třetí osoby, zprostředkovatelská činnost v oblasti obchodu s výrobky zařazenými do tř. 9, počítačové zpracování zpráv; (36) pojištění, služby finanční, služby peněžní, služby nemovitostní, bankovní služby, finanční služby, investiční a finanční služby, shromažďování financí, financování, poskytování a zprostředkování půjček, úpisovatelství služby, finanční investice a finanční řízení, informační a poradenské služby týkající se služeb uvedených ve tř. 36, financování společností, finanční a investiční plánování, poradenské, konzultační, informační, asistenční, analyzační, hodnotící a zprostředkovatelské služby v oblasti pojištění, finančních a peněžních služeb, bankovníctví a nemovitostí zařazené do tř. 36, finanční transakce prostřednictvím telekomunikačních sítí; (38) spoje (komunikace), telekomunikační služby, služby poradenské, zprostředkovatelské, konzultační, informační v oblasti telekomunikací, služby telekomunikačního operátora, služby elektronických komunikací, včetně provozování mobilní radiotelefonní sítě, veřejné mobilní telekomunikační a datové sítě, pronájem telekomunikačních okruhů, pronájem telekomunikačních zařízení a přístrojů včetně telefonů, pronájem zařízení pro přenos informací a dat, telekomunikace, vedení sítí, zřizování a provozování veřejných, soukromých i účelových sítí, provozování datových a počítačových sítí, služby poskytované integrovanou digitální sítí, služby krátkých textových zpráv, služby hlasové schránky, služby spočívající v přímém propojení lokální zákaznické pevné sítě se sítí mobilních telefonů, televizní a rozhlasové vysílání, poskytování balíčků obsahující i přístup k televiznímu vysílání, teletext a služby s ním spojené, výměna, získávání, přenos a šíření informací, dat a zpráv, elektronický přenos dokumentů, přenos informací, zprostředkování přenosu dat, elektronická pošta, přenos pošty a obrazu prostřednictvím počítačových sítí, komunikace prostřednictvím telekomunikačních sítí, tisková agentura, poskytování informací (informační kancelář), konzultační, zprostředkovatelská a poradenská činnost v oblasti služeb elektronických komunikací, spojů a datových služeb, poradenská a zprostředkovatelská činnost v oblasti telekomunikačních zařízení, šíření elektronických časopisů, informací, elektronických periodik a knih v elektronické podobě prostřednictvím počítačové, datové, elektronické, telekomunikační nebo informační sítě, zejména Internetu, pomocí satelitů, služby připojení k mezinárodní síti Internet, služby na Internetu zahrnuté v této třídě, zejména přístup k síti Internet, včetně vysokorychlostního a přenos hlasové služby přes internetový protokol, informační služby na Internetu, včetně provozování elektronických nástěnek, diskusních skupin a fór, telekomunikační služby na Internetu, provozování internetového vyhledávače, služby přístupu a připojení k datovým a informačním sítím a Internetu, pronájem informačních a komunikačních míst, poskytování přístupu na on-line informační služby a databáze, zejména zpřístupňování a uveřejňování informací prostřednictvím Internetu, zejména prostřednictvím webových stránek, služby internetového portálu, služby extranetu společnosti, poskytování informačního servisu prostřednictvím telefonu, mobilní telekomunikační sítě a Internetu, služby informační kanceláře patřící do tř. 38, přenos, poskytování nebo vyvolávání informací z počítačové databáze, komunikační služby prostřednictvím Internetu, vnějších sítí a vnitřních sítí a dalších elektronických prostředků, provozování informační a datové sítě, zabezpečení přístupu k Internetu, sledování mobilních telefonů pomocí satelitních signálů, zjišťování polohy mobilních telefonů pomocí satelitních signálů, poskytování bezdrátového aplikačního protokolu (wap), včetně služeb využívajících zabezpečeného komunikačního kanálu, poskytování informací vztahujících se k telekomunikačním a komunikačním přístrojům a nástrojům nebo k jejich identifikaci,

hlasová pošta, videokonference, video telefonní služby, telekomunikační a komunikační databáze, jmenovitě umožnění spotřebitelům stahovat digitální obsah prostřednictvím sítě a serveru do osobní databáze, poskytování přístupu k telekomunikačním infrastrukturám jiným operátorům, poskytování a pronájem času přístupu k počítačovým databázím, počítačovým informačním zpravodajům, počítačovým sítím a interaktivním počítačovým komunikačním sítím, vysílání přes Internet a počítačové sítě nebo počítačové databáze, šíření periodických i neperiodických tiskovin v elektronické podobě.

(590) Barevná

(730) **Air Bank a.s.**, Hráskeho 2231/25, Praha 11 - Chodov, 14800, CZ

(740) Advokátní a patentová kancelář VYSKOČIL, KROŠLÁK a spol., Dana Lukajová, Voršilská 10/130, Praha 1, 11000

(210) **O-498747**

(220) 08.10.2012

(320) 08.10.2012

(511) 9, 35, 36, 38

(540)



(510) (9) přístroje a nástroje vědecké, námořní, geodetické, fotografické, filmové, optické, přístroje pro vážení, měření, signalizaci, kontrolu (inspekci), záchranu a přístroje pro vyučování, přístroje a nástroje pro vedení, přepínání, přeměnu, akumulaci, regulaci nebo řízení elektrického proudu, přístroje pro záznam, převod, reprodukci zvuku nebo obrazu, nosiče dat magnetické, záznamové disky, kompaktní disky, DVD a ostatní digitální záznamové nosiče, ústrojí pro přístroje na mince, pokladny registrační, kalkulačky, zařízení na zpracování dat, počítače, počítačový software, hasicí přístroje; (35) propagační činnost, reklama, pomoc při řízení obchodní činnosti, obchodní administrativa, kancelářské práce, marketing, inzertní a reklamní agentura, mediální reklama, propagační, inzertní a reklamní služby prostřednictvím jakéhokoliv média, rozšiřování reklamních nebo inzertních materiálů, merchandising, franchising, maloobchod s výrobky ve tř. 9, činnost ekonomických a organizačních poradců, obchodní nebo podnikatelské informace, pomoc při řízení obchodní činnosti, obchodní využití sítě internet v oblasti vyhledávacích služeb v oblasti obchodu s reklamou a e-businessu, informační kancelář komerční, zprostředkovatelská, obstaravatelská a konzultační činnost v oblasti obchodu s výrobky ve tř. 9 a 16, automatizované zpracování dat, systematizace informací do databází, služby, které zahrnují záznam, přepis, vypracování, kompilaci, přenášení nebo systematizaci písemných, datových či elektronických sdělení a záznamů, jakož i využívání nebo kompilaci matematických a statistických údajů, vyhledávání dat v počítačových souborech pro třetí osoby, zprostředkovatelská činnost v oblasti obchodu s výrobky zařazenými do tř. 9, počítačové zpracování zpráv; (36) pojištění, služby finanční, služby peněžní, služby nemovitostní, bankovní služby, finanční služby, investiční a finanční služby, shromažďování financí, financování, poskytování a zprostředkování půjček, upisovatelské služby, finanční investice a finanční řízení, informační a poradenské služby týkající se služeb uvedených ve tř. 36, financování společností, finanční a investiční plánování, poradenské, konzultační, informační, asistenční, analyzační, hodnotící a zprostředkovatelské služby v oblasti pojištění, finančních a peněžních služeb, bankovníctví a nemovitosti zařazené do tř. 36, finanční transakce prostřednictvím telekomunikačních sítí; (38) spoje (komunikace), telekomunikační služby, služby poradenské, zprostředkovatelské, konzultační, informační v oblasti telekomunikací, služby telekomunikačního operátora, služby elektronických komunikací, včetně provozování mobilní radiotelefonní sítě, veřejné mobilní telekomunikační a datové sítě, pronájem telekomunikačních okruhů, pronájem telekomunikačních zařízení a přístrojů včetně telefonů, pronájem zařízení pro přenos informací a dat, telekomunikace, vedení sítí, zřizování a provozování veřejných,

soukromých i účelových sítí, provozování datových a počítačových sítí, služby poskytované integrovanou digitální sítí, služby krátkých textových zpráv, služby hlasové schránky, služby spočívající v přímém propojení lokální zákaznické pevné sítě se sítí mobilních telefonů, televizní a rozhlasové vysílání, poskytování balíčků obsahující i přístup k televiznímu vysílání, teletext a služby s ním spojené, výměna, získávání, přenos a šíření informací, dat a zpráv, elektronický přenos dokumentů, přenos informací, zprostředkování přenosu dat, elektronická pošta, přenos pošty a obrazu prostřednictvím počítačových sítí, komunikace prostřednictvím telekomunikačních sítí, tisková agentura, poskytování informací (informační kancelář), konzultační, zprostředkovatelská a poradenská činnost v oblasti služeb elektronických komunikací, spojů a datových služeb, poradenská a zprostředkovatelská činnost v oblasti telekomunikačních zařízení, šíření elektronických časopisů, informací, elektronických periodik a knih v elektronické podobě prostřednictvím počítačové, datové, elektronické, telekomunikační nebo informační sítě, zejména Internetu, pomocí satelitů, služby připojení k mezinárodní síti Internet, služby na Internetu zahrnuté v této třídě, zejména přístup k síti Internet, včetně vysokorychlostního a přenos hlasové služby přes internetový protokol, informační služby na Internetu, včetně provozování elektronických nástěnek, diskusních skupin a fór, telekomunikační služby na Internetu, provozování internetového vyhledávače, služby přístupu a připojení k datovým a informačním sítím a Internetu, pronájem informačních a komunikačních míst, poskytování přístupu na on-line informační služby a databáze, zejména zpřístupňování a uveřejňování informací prostřednictvím Internetu, zejména prostřednictvím webových stránek, služby internetového portálu, služby extranetu společnosti, poskytování informačního servisu prostřednictvím telefonu, mobilní telekomunikační sítě a Internetu, služby informační kanceláře patřící do tř. 38, přenos, poskytování nebo vyvolávání informací z počítačové databáze, komunikační služby prostřednictvím Internetu, vnějších sítí a vnitřních sítí a dalších elektronických prostředků, provozování informační a datové sítě, zabezpečení přístupu k Internetu sledování mobilních telefonů pomocí satelitních signálů, zjišťování polohy mobilních telefonů pomocí satelitních signálů, poskytování bezdrátového aplikačního protokolu (wap), včetně služeb využívajících zabezpečeného komunikačního kanálu, poskytování informací vztahujících se k telekomunikačním a komunikačním přístrojům a nástrojům nebo k jejich identifikaci, hlasová pošta, videokonference, video telefonní služby, telekomunikační a komunikační databáze, jmenovitě umožnění spotřebitelům stahovat digitální obsah prostřednictvím sítě a serveru do osobní databáze, poskytování přístupu k telekomunikačním infrastrukturám jiným operátorům, poskytování a pronájem času přístupu k počítačovým databázím, počítačovým informačním zpravodajům, počítačovým sítím a interaktivním počítačovým komunikačním sítím, vysílání přes Internet a počítačové sítě nebo počítačové databáze, šíření periodických i neperiodických tiskovin v elektronické podobě.

(590) Barevná

(730) **Air Bank a.s.**, Hráskeho 2231/25, Praha 11 - Chodov, 14800, CZ

(740) Advokátní a patentová kancelář VYSKOČIL, KROŠLÁK a spol., Dana Lukajová, Voršilská 10/130, Praha 1, 11000

(210) **O-498748**

(220) 08.10.2012

(320) 08.10.2012

(511) 35, 36, 38

(540)



(510) (35) propagační činnost, reklama, pomoc při řízení obchodní činnosti, obchodní administrativa, kancelářské práce, marketing, inzertní a reklamní agentura, mediální reklama, propagační, inzertní a reklamní služby prostřednictvím jakéhokoliv média, rozšiřování reklamních nebo inzertních materiálů,

merchandising, franchising, maloobchod s výrobky ve tř. 9, činnost ekonomických a organizačních poradců, obchodní nebo podnikatelské informace, pomoc při řízení obchodní činnosti, obchodní využití sítě Internet v oblasti vyhledávacích služeb v oblasti obchodu s reklamou a e-businessu, informační kancelář komerční, zprostředkovatelská, obstaravatelská a konzultační činnost v oblasti obchodu s výrobky ve tř. 9 a 16, automatizované zpracování dat, systematizace informací do databází, služby, které zahrnují záznam, přepis, vypracování, kompilaci, přenášení nebo systematizaci písemných, datových či elektronických sdělení a záznamů, jakož i využívání nebo kompilaci matematických a statistických údajů, vyhledávání dat v počítačových souborech pro třetí osoby, zprostředkovatelská činnost v oblasti obchodu s výrobky zařazenými do tř. 9, počítačové zpracování zpráv; (36) pojištění, služby finanční, služby peněžní, služby nemovitostní, bankovní služby, finanční služby, investiční a finanční služby, shromažďování financí, financování, poskytování a zprostředkování půjček, upisovatelské služby, finanční investice a finanční řízení, informační a poradenské služby týkající se služeb uvedených ve tř. 36, financování společností, finanční a investiční plánování, poradenské, konzultační, informační, asistenční, analyzační, hodnotící a zprostředkovatelské služby v oblasti pojištění, finančních a peněžních služeb, bankovní a nemovitostní zařazené do tř. 36, finanční transakce prostřednictvím telekomunikačních sítí; (38) spoje (komunikace), telekomunikační služby, služby poradenské, zprostředkovatelské, konzultační, informační v oblasti telekomunikací, služby telekomunikačního operátora, služby elektronických komunikací, včetně provozování mobilní radiotelefonní sítě, veřejné mobilní telekomunikační a datové sítě, pronájem telekomunikačních okruhů, pronájem telekomunikačních zařízení a přístrojů včetně telefonů, pronájem zařízení pro přenos informací a dat, telekomunikace, vedení sítí, zřizování a provozování veřejných, soukromých i účelových sítí, provozování datových a počítačových sítí, služby poskytované integrovanou digitální sítí, služby krátkých textových zpráv, služby hlasové schránky, služby spočívající v přímém propojení lokální zákaznické pevné sítě se sítí mobilních telefonů, televizní a rozhlasové vysílání, poskytování balíčků obsahujících i přístup k televiznímu vysílání, teletext a služby s ním spojené, výměna, získávání, přenos a šíření informací, dat a zpráv, elektronický přenos dokumentů, přenos informací, zprostředkování přenosu dat, elektronická pošta, přenos pošty a obrazu prostřednictvím počítačových sítí, komunikace prostřednictvím telekomunikačních sítí, tisková agentura, poskytování informací (informační kancelář), konzultační, zprostředkovatelská a poradenská činnost v oblasti služeb elektronických komunikací, spojů a datových služeb, poradenská a zprostředkovatelská činnost v oblasti telekomunikačních zařízení, šíření elektronických časopisů, informací, elektronických periodik a knih v elektronické podobě prostřednictvím počítačové, datové, elektronické, telekomunikační nebo informační sítě, zejména Internetu, pomoci satelitů, služby připojení k mezinárodní síti Internet, služby na Internetu zahrnuté v této třídě, zejména přístup k síti Internet, včetně vysokorychlostního a přenos hlasové služby přes internetový protokol, informační služby na Internetu, včetně provozování elektronických nástěnek, diskusních skupin a fór, telekomunikační služby na Internetu, provozování internetového vyhledávače, služby přístupu a připojení k datovým a informačním sítím a Internetu, pronájem informačních a komunikačních míst, poskytování přístupu na on-line informační služby a databáze, zejména zpřístupňování a uveřejňování informací prostřednictvím Internetu, zejména prostřednictvím webových stránek, služby internetového portálu, služby extranetu společností, poskytování informačního servisu prostřednictvím telefonu, mobilní telekomunikační sítě a Internetu, služby informační kanceláře patřící do tř. 38, přenos, poskytování nebo vyvolávání informací z počítačové databáze, komunikační služby prostřednictvím Internetu, vnějších sítí a vnitřních sítí a dalších elektronických prostředků, provozování informační a datové sítě, zabezpečení přístupu k Internetu, sledování mobilních telefonů pomocí satelitních signálů, zjišťování polohy mobilních telefonů pomocí satelitních signálů, poskytování bezdrátového aplikačního protokolu (wap), včetně služeb využívajících zabezpečeného komunikačního kanálu, poskytování informací vztahujících se k telekomunikačním a komunikačním přístrojům a nástrojům nebo k jejich identifikaci,

hlasová pošta, videokonference, video telefonní služby, telekomunikační a komunikační databáze, jmenovitě umožnění spotřebitelům stahovat digitální obsah prostřednictvím sítě a serveru do osobní databáze, poskytování přístupu k telekomunikačním infrastrukturám jiným operátorům, poskytování a pronájem času přístupu k počítačovým databázím, počítačovým informačním zpravodajům, počítačovým sítím a interaktivním počítačovým komunikačním sítím, vysílání přes Internet a počítačové sítě nebo počítačové databáze, šíření periodických i neperiodických tiskovin v elektronické podobě.

- (590) Barevná
(730) **Air Bank a.s.**, Hršíkova 2231/25, Praha 11 - Chodov, 14800, CZ
(740) Advokátní a patentová kancelář VYSKOČIL, KROŠLÁK a spol., Dana Lukajová, Voršílská 10/130, Praha 1, 11000

- (210) **O-498834**
(220) 10.10.2012
(320) 10.10.2012
(511) 6, 19, 37
(540)



- (510) (6) trámy, traversy, bloky, lišty, latě, překlady, stavební panely, stavební konstrukce, kovové příslušenství pro stavby, kovové výztuže pro stavby, kovové dělicí příčky, stánky, kovové domy, montované domy z kovu, mobilní domy z kovu, prefabrikované kovové stavby; (19) cihly, cementové desky, tvárnice, stavební bloky, nekovová dlažba, nekovové dlaždice a obklady, dřevěné obložení, stavební konstrukce nekovové, spojovací lišty nekovové, latě, nekovové nosníky, nekovové dveře, okenice, okenní rámy, dveřní rámy, nekovové stavební panely, nekovové pláště budov, nekovové podlahy, nekovové prahy, nekovové překlady, nekovové římsy, nekovové stojky, nekovové trámy, nekovové výztuže pro stavebnictví, ztracené bednění, nekovové ploty, betonové stěny pro stavby, nekovové příčky, nekovové přenosné domy, nekovové stavby civilního inženýrství; (37) stavebnictví, stavební informace, stavební poradenství, provádění staveb pro občanskou vybavenost, výstavba obchodů, kanceláří, opěrných zdí, protihlukových stěn, stavba zdí a přiček, vyzdívek v ocelových a betonových skeletech, rozebíratelných staveb, stavby dočasných konstrukcí pro venkovní akce, stavby a opravy domů, zahradních domků, skladů, výstavba základů pro stavby, stavby vnitřních prostor bytů, dozor nad stavbami, bytová výstavba, provádění stavebních prací, oprav a přestavěb.
(730) **STAVSI, s.r.o.**, Boudova 590, Praha 5, 15531, CZ
(740) Ing. Hana Dušková, Na Kočově 180, Chotutice, 28103

- (210) **O-498835**
(220) 10.10.2012
(320) 10.10.2012
(511) 6, 19, 37
(540)

STAVSI

- (510) (6) trámy, traversy, bloky, lišty, latě, překlady, stavební panely, stavební konstrukce, kovové příslušenství pro stavby, kovové výztuže pro stavby, kovové dělicí příčky, stánky, kovové domy, montované domy z kovu, mobilní domy z kovu, prefabrikované kovové stavby; (19) cihly, cementové desky, tvárnice, stavební bloky, nekovová dlažba, nekovové dlaždice a obklady, dřevěné obložení, stavební konstrukce nekovové, spojovací lišty nekovové, latě, nekovové nosníky, nekovové dveře, okenice, okenní rámy, dveřní rámy, nekovové stavební panely, nekovové pláště budov, nekovové podlahy, nekovové prahy, nekovové překlady, nekovové římsy, nekovové stojky, nekovové trámy, nekovové výztuže pro stavebnictví, ztracené bednění, nekovové ploty, betonové stěny pro stavby, nekovové příčky, nekovové přenosné domy, nekovové stavby civilního inženýrství; (37) stavebnictví, stavební informace, stavební poradenství, provádění staveb pro občanskou vybavenost, výstavba obchodů, kanceláří,

opěrných zdí, protihlukových stěn, stavba zdí a přiček, vyzdívek v ocelových a betonových skeletech, rozebíratelných staveb, stavby dočasných konstrukcí pro venkovní akce, stavby a opravy domů, zahradních domků, skladů, výstavba základů pro stavby, stavby vnitřních prostor bytů, dozor nad stavbami, bytová výstavba, provádění stavebních prací, oprav a přestaveb.

(730) **STAVSI, s.r.o.**, Boudova 590, Praha 5, 15531, CZ
(740) Ing. Hana Dušková, Na Kočově 180, Chotutice, 28103

(210) **O-498848**

(220) 10.10.2012

(320) 10.10.2012

(511) 9, 35

(540)



Smarter Control. Simply.

(510) (9) přístroje a nástroje vědecké, námořní, geodetické, fotografické, filmové, optické, přístroje pro vážení, měření, signalizaci, kontrolu (inspekci), záchranu a přístroje pro vyučování, přístroje a nástroje pro vedení, přepínání, přeměnu, akumulaci, regulaci nebo řízení elektrického proudu, přístroje pro záznam, převod, reprodukci zvuku nebo obrazu, nosiče dat magnetické, záznamové disky, kompaktní disky, DVD a ostatní digitální záznamové nosiče, ústrojí pro přístroje na mince, pokladny registrační, kalkulačky, zařízení na zpracování dat, počítače, počítačový software, hasicí přístroje; (35) provozování virtuálních obchodních středisek na Internetu v oblasti výše uvedených výrobků ve třídě 9, elektronické přijímání objednávek těchto výrobků a organizování jejich prodeje.

(590) Barevná

(730) **MICRORISC s.r.o.**, Dělnická 222, Jičín, 50601, CZ

(740) Pavel Reichel a kol., Ing. Pavel Reichel, Lopatecká 14, Praha 4, 14700

(210) **O-498852**

(220) 10.10.2012

(320) 10.10.2012

(511) 9, 35

(540)



Smarter House. Simply.

(510) (9) přístroje a nástroje vědecké, námořní, geodetické, fotografické, filmové, optické, přístroje pro vážení, měření, signalizaci, kontrolu (inspekci), záchranu a přístroje pro vyučování, přístroje a nástroje pro vedení, přepínání, přeměnu, akumulaci, regulaci nebo řízení elektrického proudu, přístroje pro záznam, převod, reprodukci zvuku nebo obrazu, nosiče dat magnetické, záznamové disky, kompaktní disky, DVD a ostatní digitální záznamové nosiče, ústrojí pro přístroje na mince, pokladny registrační, kalkulačky, zařízení na zpracování dat, počítače, počítačový software, hasicí přístroje; (35) provozování virtuálních obchodních středisek na Internetu v oblasti výše uvedených výrobků ve třídě 9, elektronické přijímání objednávek těchto výrobků a organizování jejich prodeje.

(590) Barevná

(730) **MICRORISC s.r.o.**, Dělnická 222, Jičín, 50601, CZ

(740) Pavel Reichel a kol., Ing. Pavel Reichel, Lopatecká 14, Praha 4, 14700

(210) **O-498855**

(220) 11.10.2012

(320) 11.10.2012

(511) 5, 29, 30

(540)

sojáček

(510) (5) dietetické výrobky, posilující potraviny, extrakty a potravinové doplňky pro zlepšení fyzické, psychické a zdravotní kondice, speciální potraviny pro sportovce, rekonvalescenty a osoby se zvýšenou zdravotní, fyzickou a pracovní zátěží, potravinové doplňky obohacené o vitamíny, minerály a proteiny, nápoje se zvýšeným obsahem vitamínů, minerálů, vláknin, sirupů a přípravky pro výrobu speciálních nápojů a potravinových doplňků, vše výše uvedené pro léčebné a lékařské účely; (29) ovoce a zelenina sušené, zavažené, konzervované, nakládané, kandované a mražené, sójové výrobky, patřící do této třídy, jako sójové boby vařené, sušené a konzervované jako potrava, výrobky z luštěnin, určené k lidské výživě, jako předvažené luštěniny a polotovary z luštěnin určené ke spotřebě, potravinové výrobky ze zeleniny a bylin, určené ke spotřebě jako polotovary; (30) obilné výrobky, jako vločky a polotovary z obilných vloček, určené ke spotřebě, omáčky typu rajčatová, sójová, trvanlivé pečivo, suchary, extrudované pečivo a pochutiny, müsli výrobky a směsi, sójové výrobky, patřící do této třídy, jako sójová mouka a výrobky z ní, extrudované sójové výrobky, cereální výrobky, obilné klíčky, cereální pečivo, čaje, kukuřičné, ovesné a pšeničné vločky, kakao, čokoláda, kávové, kakaové a čokoládové nápoje, cereální tyčinky, cukrářské výrobky, náplně a krémy kávové, kakaové a čokoládové, polevy na dezerty, cukrovinky, zmrzlina, mražené krémy.

(730) **ÚSOVSKO a.s.**, Klopina 33, Úsov, 78973, CZ

(740) **HALAXOVÁ & HALAXOVÁ TETRAPAT, RNDr. Zdeňka** Halaxová, Ostrovského 911/30, Praha 5, 15000

(210) **O-498860**

(220) 11.10.2012

(320) 11.10.2012

(511) 16, 21, 25

(540)



(510) (16) pohlednice a jiné propagační a informační materiály a upomínkové předměty spadající do této třídy jako propagační publikace, ročenky, papírové propagační samolepky, těžítka, tikety, papírové ubrusky, periodický tisk, brožury, časopisy, noviny, kalendáře, katalogy, ročenky, knihy, oběžníky, zpěvníky, knihy k nalepování výstřižků (alba), neperiodické i periodické publikace, komiksy, manuály, výrobky knihařské, psací potřeby, učební pomůcky (s výjimkou přístrojů), tiskařské typy, štočky, obaly z papíru, známky, samolepky, umělé hmoty na modelování, modelovací hlína, dětské tvarovací hmoty, plastelíny, modelovací vosky kromě dentálních, pastelky, popisovače, pouzdra s barvami (školní pomůcky), křídly, písky a vosky jako výtvarné potřeby, psací potřeby, skicáky, školní potřeby, štětce, tužky, tuhy do tužek, archy papíru, papír a výrobky z papíru všeho druhu jako papír pro kopírování, papír balící, papír voskovaný, filtrační papír, celofán (celulózové fólie) na balení, lepenka a kartonážní výrobky, akvarely, alba, blahopřání i hudební, pohlednice, diagramy, figurky (sošky) z papírové hmoty, fotografie, stojany na fotografie, grafické reprodukce, grafiky, lepty, listky, litografie, olejotisky, plakáty, malby (obrazy) zarámované či nezarámované, letáky, portréty, prospekty, grafické reprodukce, rytiny, turistické příručky, mapy, atlasy, obrazy, potřeby pro umělce, jako jsou štětce, hlína modelovací, hmota papírová, malířská plátna, malířské stojany, malířské válečky pro interiéry, misky na vodové barvy, palety pro malíře, opěradla na ruce pro malíře, prkna rýsovací, modelovací vosky, kromě dentálních, papírnické zboží kancelářské, obalové materiály, kancelářské potřeby jako jsou adresové štítky do adresovacích strojů, bloky (papírnické výrobky), číslovačky, dávkovače lepicí pásky (kancelářské potřeby), desky (papírnické výrobky), desky psací s klipsem na přidržování papíru, desky na dokumenty (šanonny, pořadače), dopisní papír, držáky na psací potřeby, etikety, kromě textilních, formuláře, gumičky, gumy na mazání, houbičky navlhčovací - v rámci této třídy, hroty psacích per, inkousty, kalamáře, kancelářské sponky, kartón, kartotéční listky, karty, karty a pásky papírové na zaznamenání počítačových programů, krejóny

(patentní tužky), kružítka, křída na psaní, křívítka, laminovačky (na dokumenty) pro použití v kanceláři, lepicí pásky pro kancelářské účely a použití v domácnosti, lepidla pro kancelářské účely nebo pro domácnost, materiály na pečetení, nálepky (lepicí pásky) pro kancelářské použití nebo pro domácnost, napínáčky, násadky na pera, nože na papír (kancelářské potřeby), obálky, oplátky na pečetení, ořezávací strojky na tužky, ořezávátka na tužky, fezačky na papír (kancelářské potřeby), pečete, pečební vosk, penály, pera plnicí, podložky na stůl papírové, podložky pod pivní sklenice, poštovní známky, pouzdra s psacími potřebami, pravítka, pořadače (kancelářské potřeby), pouzdra na pera, pouzdra na razítka, připínáčky, psací stroje (elektrické i neelektrické), razítka, rýsovací nástroje, sešity, seznamy (rejstříky), sponky kancelářské, stroje kancelářské na zalepování, tiskárničky (přenosné), účetní knihy, uhly na kreslení, zápisníky (notesy), filtry kávové (papírové), fólie hliníková na balení potravin, fólie z umělých hmot na balení, kornouty (papírové), krabice lepenkové nebo papírové, lepenka, lepenkové roury, mašle papírové, obtisky, papír toaletní, papírové ubrousky, pásky doutníkové, podložky (psací), podušky na razítkování, poutače z papíru nebo z lepenky, pouzdra na doklady, pouzdra na pasy, pouzdra na stříhy, pouzdra s barvami (školní pomůcky), pytlíky jako obaly (z papíru nebo umělých hmot), ručníky papírové, štíty vývěsní z papíru nebo z lepenky, tabule reklamní z papíru nebo lepenky; (21) sklo a skleněné zboží, porcelánové a kameninové, zejména suvenýry a miniatury, sklenice, číše, skleničky, jídelní, kávové a čajové servisy, misky, tácy, talíře, talířky, džbány, džbány, vázy, vázičky, lahve, sklo surové nebo polozpracované jako upomínkové předměty, lahvičky, dárkové předměty ze skla a keramiky, upomínkové předměty a výrobky ze skla, porcelánu, kameniny a plastických hmot, které nejsou zahrnuty v jiných třídách včetně keramických miniatur a další umělecké a upomínkové předměty v rámci této třídy, drobné nářadí, náčiní a nádoby pro domácnost a kuchyni z obecných kovů, dřeva, kameniny, porcelánu, skla a umělých hmot, talíře, sklenice na pití, rohy na pití, poháry, porcelán, otvíráky na láhve, hrnečky, nádoby na pití, čajové konvice neelektrické nikoliv z drahých kovů, papírové tácky, schránky na pečivo, soupravy kuchyňského nádobí, kuchyňské hrnce, kotlíky, soupravy kořenek, solničky, slánky, pepřenky, mlýnky na pepř, kalíšky na vejce, lžice, květináče, krabice na jídlo, stojánky na jídelní lístky, pokladničky na peníze nekovové, toaletní kufříky, neceséry, mycí houby a jiné toaletní a kuchyňské náčiní zařazené ve třídě 21, vybavení koupelen, jmenovitě držáky mýdla, misky na mýdlo, nádoby na mýdlo, držáky na zubní kartáčky, věšáky na ručníky, držáky poliček, police, držáky sklenic, kulaté věšáky na ručníky, vanová madla, držáky ručníků, háčky na ručníky, držáky na papírové role, soupravy kartáčů, skládající se z čistící štětky a stojanu pro ní, nožní opěry, sklápovací sedadla, police na ručníky pro hosty, koše na ručníky pro hosty, obalové sklo, láhve, hřebeny a mycí houby, kartáče, čistící prostředky, toaletní potřeby, dávkovače mýdla, ručníků, skleněné, kameninové a porcelánové zboží okrasného charakteru, malé ruční kuchyňské přístroje bez elektrického pohonu, náčiní a nádoby pro domácnost nebo kuchyň, nádoby (spadající do této třídy, kromě nádob z drahých kovů), bytová akvária, poklapy na bytová akvária; (25) oděvy, obuv, textilní výrobky spadající do této třídy, oblečení a oděvní doplňky pro děti i dospělé, trička, mikiny, šátky a šály, pokrývky hlavy, kloboučnické zboží, zejména baret, cylindry, čapky, čepice, klobouky, klobouky textilní, čelenky, šaty, sukně, oděvy včetně sportovních oděvů a oděvů pro volný čas, oblečky pro panenky, obuv, včetně sportovní obuvi, pantofle, sandály, střevíce, punčochové zboží, rukavice, včetně rukavic bez prstů, palcových a dámských dlouhých rukavic, rukávnick, konfekce, zejména svrchní oblečení, jako bundy, vesty, saka, trička, nátělníky, fleecové (počesané) oblečení, trepky, jarní, letní, podzimní a zimní oblečení dámské, pánské i dětské, jako šaty krátké i dlouhé, košile, polokošile, bundokošile, obleky, halenky, kalhoty krátké i dlouhé, kabáty a pláště, uniformy, kostýmy, jeansy, kombinézy, dětské oblečení, elastické pletené zboží, kožichy, kožešiny (oděvy), oděvní zboží, oblečení z kůže a z imitace kůže, prádlo osobní, prádlo spodní všeho druhu, oděvní doplňky spadající do této třídy, šponovky, plavky a plážové oblečení, oblečení do deště, oblečení na tenis, na golf a na další sporty, blejzry, pláštěnky, kabátky, živůtky, smokinky a večerní oblečení, svetry, pulovry, paleta a ponča, včetně kožešinových, teplákové soupravy, oblečení na spaní a domácí oblečení, župany, spodky,

neglizé včetně pletených a krajkových, kombiné, korzety, bokovky, podprsenky, cvičební, baletní a sportovní trikoty, punčochy, ponožky a punčochové kalhoty, spodničky, kimona, kaftany, oblečení typu kabuki, harémové oblečení, kravaty, motýlky, přezůvky, obuv určená pro jízdu na snowboardech a ostatní obuv ve třídě 25, podkolenky, turistické oděvy, pracovní oděvy spadající do této třídy, oděvnícké zboží z elastických tkanin, cyklistické oděvy, nátepníčky, sportovní čelenky, džínové oblečení pro děti i dospělé, boa (kožešinové límce), body (spodní prádlo), bryndáčky (ne z papíru), kamaše, kapuce, maškarní kostýmy, košilová sedla, koupací pláště, pracovní pláště spadající do této třídy, legíny, límečky, livrej, manžety, noční kabátky, opasky, pásky ke kalhotám, pletené zboží (stávkové zboží), podpatěnky, podpatky, podrážky k obuvi, podvazky, potítka, pytle na oděvy, ramínka u dámského prádla, slintáčky (ne z papíru), snimatelné límce, šerpy, výbavička pro novorozence, zástěry, závoje, zimníky, nadměrné velikosti oděvních výrobků této třídy.

(730) **Kamo Galstjan**, Bechlsinská 705/4, Praha 9, 19000, CZ
(740) **DANĚK & PARTNERS** Advokátní a patentová kancelář, Ing. Dr. Vilém Daněk, Vinohradská 45/1107, Praha 2, 12000

(210) **O-498864**

(220) 11.10.2012

(320) 11.10.2012

(511) 16, 35, 41

(540)



(510) (16) odborná literatura, výukové materiály, skripta, odborné studie, manuály, knihy, tiskoviny v oblasti služeb uvedených ve třídách 35 a 41; (35) poskytování odborného poradenství a konzultační činnost v oblasti lidských zdrojů, zejména při vedení, motivování a hodnocení podřízených, vnitřní komunikaci a firemní kultuře, zjišťování a stanovení společenského prostředí ve firmách, zjišťování a stanovení firemní kultury a sociálních vztahů, publikační a prezentační činnost, internetové poskytování služeb v rámci této třídy a služeb uvedených ve třídě 41; (41) pořádání, realizace odborných kurzů, seminářů, školení a jiných vzdělávacích akcí včetně lektorské činnosti v oblasti lidských zdrojů, zejména při vedení, motivování a hodnocení podřízených, vnitřní komunikaci a firemní kultuře, zjišťování a stanovení společenského prostředí ve firmách, zjišťování a stanovení firemní kultury a sociálních vztahů.

(730) **Bednář Vojtěch PhDr.**, Slezská 484/5, Český Těšín, 73701, CZ
(740) **HM PARTNERS s.r.o.**, Ing. Zdeněk Michálek, 28. října 150, Ostrava, 70200

(210) **O-499126**

(220) 22.10.2012

(320) 22.10.2012

(511) 9, 16, 42

(540)

OKpatrol

(510) (9) analyzátory plynů (přístroje na rozbor plynů), audiovizuální zařízení pro výuku, centrální procesorové jednotky (procesory), detektory, diagnostické přístroje (jiné než k lékařským účelům), měřicí přístroje, měřicí přístroje přesné, měřicí přístroje (měřítka), měřicí přístroje (počítadla, počítací strojky), měřicí zařízení (elektřina), monitory (hardware), počítačové programy (software), navigační přístroje (satelitní), navigační přístroje a nástroje, navigační přístroje pro vozidla (palubní počítače), panely signální (světelné nebo mechanické), periférie počítačové, periferní zařízení počítačů, programy počítačových her, počítačové programy (s možností stažení), rozvaděče automatické, automatické distribuční stroje, rozvodné panely, rozvodné panely (elektřina), rozvodné pulty (elektřina), rozvodné skříně, spínací skříně, řídicí, kontrolní panely, skříně rozvaděče (elektřina), software počítačový (nahraný), zabezpečovací zařízení proti krádeži spadající do této třídy,

zařízení ke zpracování dat; (16) tiskoviny; (42) aktualizace počítačových programů, analýzy chemické, služby v oblasti chemie, instalace počítačových programů, inženýrské práce (expertizy), konzultace v oblasti počítačového softwaru, počítačové programování, počítačové systémové analýzy, tvorba počítačových systémů, poradenské služby v oblasti počítačového hardware, údržba programů počítačů, projektování, projektové studie technické, pronájem počítačového software, ropa (ropný průzkum), služby v oblasti ochrany proti počítačovým virům, tvorba a správa webových stránek.

(730) **Ing. Jiří Formánek**, Prokopova 484, Louny, 44001, CZ
Ing. Renáta Formánková, Prokopova 484, Louny, 44001, CZ

(210) **O-499133**

(220) 22.10.2012
(320) 22.10.2012
(511) 41, 44
(540)



(510) (41) školství, školení, vydávání knih, organizování a vedení kolokvií, konferencí, kongresů, seminářů a sympozií, vzdělávací informace, vydávání elektronických knih a časopisů on-line; (44) zdravotnická střediska, služby nemocnice, zdravotní péče, lékařské služby, optici (služby), sanatoria, soukromé kliniky nebo sanatoria.

(730) **MUDr. Richard Havránek**, Zvíkovská 175/18, Praha 9, 19800, CZ

(740) **Mgr. Marie Stará**, advokátka, Na Spravedlnosti 637, Písek, 39701

(210) **O-499256**

(220) 26.10.2012
(320) 26.10.2012
(511) 9, 16, 35, 38, 41
(540)

Oddělení vrazů

(510) (9) antény, audiovizuální zařízení pro výuku, automaty hudební, hrací skříně uváděné do chodu vhozením mince, nástroje na určování azimutu, barometry, brýle, pouzdra na brýle, brýle sluneční, brýle proti slunci, brýlové řetízky, buzoly, směrové kompas, clony na oči, čističe nosičů zvukových záznamů, čočky kontaktní, čočky optické, čtecí zařízení v televizi, dalekohledy, diapozitivy, promítací přístroje na diapozitivy, diktafony, magnetické disky, kompaktní disky (audio-video), gramofonové desky, gramofonové jehly, disky optické, DVD přehrávače, elektronická pera (vizuální zobrazovací jednotky), elektronické oznamovací tabule, elektronické publikace (s možností stažení), epidiascopy, filmové kamery, exponované filmy, stříhací zařízení na filmy, kreslené filmy, fotoaparáty, hologramy, nosiče záznamů nahrané i nenahrané, audiovizuální programy, filmy, CD disky, DVD disky, obaly na CD disky nebo DVD disky nebo na nosiče záznamů, jezdecké přilby, kalkulačky, kalkulačky kapesní, exponované kinofilmové, klávesnice počítačové, krokoměry, magnetická média, magnetické disky, magnetické nosiče dat, magnetické pásky, magnetofony, magnety, magnety dekorativní, mincové mechanismy pro televizory, monitory, mikrofony, nosiče dat magnetické, nosiče dat optické, nosiče zvukových nahrávek, nosiče zvukových záznamů nahrané i nenahrané, audiovizuální díla na nosičích, audiovizuální díla v digitální podobě, programové vybavení pro počítače, interaktivní software, software, hardware výpočetní techniky, interaktivní databáze, elektronické databáze, multimediální aplikace, elektronické multimediální nebo elektronické multimediální katalogy, elektronická periodika a knihy v elektronické podobě, ochranné brýle pro sport, ochranné helmy pro sport, obrazovky, optické disky kompaktní CD ROM, plátna promítací, počítače, počítačové hry (programy), počítačové tiskárny, podložky pod myš, potápěčské masky, potápěčské oděvy, potápěčské rukavice, pravítka (měřicí přístroje), pravítka logaritmická, přehrávače kompaktních disků, přilby ochranné, přístroje pro reprodukci zvuku, rádia, signalizační píšťalky, sluchátka, snímáče obrazu,

skenery (zpracování dat), tampóny do uší pro potápěče, televizní přístroje, trojúhelníky výstražné pro vozidla, videokamery, videokazety, videopásky, vyučovací stroje, zápisník elektronický, závaží; (16) alba, atlasy, pouzdra s barvami (školní pomůcky), blahopřání, blahopřání hudební, bloky (papírnické výrobky), brožury, papírové bryndáčky, časopisy – komiksy, čínská tuš, desky (papírnické výrobky), psací desky s klípsem na přidržování papíru, desky na dokumenty (šanon, pořadače), dopisní papír, držáky na psací potřeby, figurky (sošky) z papírové hmoty, fólie hliníková na balení potravin, fotografie, stojany na fotografie, zemské globusy, grafické reprodukce, grafiky, guma na mazání, hlína modelovací, houbičky navlhčovací (kancelářské potřeby), hroty psacích per, chrániče prstů (kancelářské potřeby), inkoust v tyčince, inkousty, kalamáře, kalendáře, kalendáře trhací, kancelářské potřeby, kromě nábytku, kancelářské sponky, papírové kapesníky, výrobky z kartónu, spadající do této třídy, karty, katalogy, kelímky papírové na mléčné výrobky, krabice na klobouky z lepenky, knihy, záložky do knih, knížky brožované, knižní záložky, vzory na kopírování, papírové kornouty, krabice lepenkové nebo papírové, kružítko, křída na psaní, laminovačky na dokumenty pro použití v kanceláři, výrobky z lepenky spadající do této třídy, malířská plátna, malířské stojany, malířské štětce, štětce, štětce na psaní, mapy, zeměpisné mapy, mašle papírové, materiály na pečetení, pomůcky na mazání, sáčky pro mikrovlnné trouby, misky na vodové barvy, materiály na modelování, nálepky (lepicí pásky) pro kancelářské použití nebo pro domácnost, napínáčky, násadky na pera, noviny, nože na papír, obálky, obaly (papírnické výrobky), obaly na spisy, obtisky, ocelová pera, opěradla na ruce pro malíře, ořezávací strojíky na tužky, ořezávátka na tužky, oznámení rodinných událostí (papírnické výrobky), palety pro malíře, papír, dopisní papír, papír kopírovací (pauzovací), pergamenový papír, papír sací, svítící papír, toaletní papír, papír voskovaný, papír Xuan, papírenské výrobky spadající do této třídy, papírová prostírání, papírové ubrusy, papírové podložky pod sklenice, podložky pod pivní sklenice, papírové ubrusy, pastelky, pouzdra na pasy, pečeti, penály, pera (kancelářské potřeby), pera plnicí, periodika, plakáty, plány, psací podložky, pomůcky učební, kromě přístrojů, pohlednice, poštovní známky, potřeby na psaní, poutače z papíru nebo lepenky, pouzdra na doklady, pouzdra na pera, pouzdra s psacími potřebami, papírové praporky, pravítka, prospekty, příručky, psací podložky, psací soupravy (sada psacích potřeb), publikace, papírové pytlíky jako obaly, razítka, razítka datovací, pouzdra na razítka, razítkovací podušky, ročenky, papírové ručníky, rýsovací nástroje, samolepky, samolepky pro domácnost a pro kancelářské potřeby, sešity, sešivačky, skicáky, stírátko na tabule, školní potřeby, tabule školní, žetízka, tikety, tiskopisy, tiskové typy, tiskoviny, tužky, tuhy do tužek, držátka na tužky, patentní tužky, uhly na kreslení, zápisníky, zpěvníky; (35) inzerce poštou, licence na výrobky a služby ostatních (komerční správa), nábor zaměstnanců, pomoc při řízení obchodní činnosti, obchodní nebo podnikatelské informace, obchodní nebo podnikatelský průzkum, organizování výstav (komerčních nebo reklamních), personální poradenství, pořádání veletrhů pro obchodní a reklamní účely, průzkum trhu, průzkum veřejného mínění, zajišťování předplatného telekomunikačních služeb pro ostatní, předvádění zboží, příprava inzertních sloupků, reklama (propagace), reklama on-line v počítačové síti, aktualizování reklamních materiálů, pronájem reklamních materiálů, zaslání reklamních materiálů zákazníkům, rozšiřování reklamních nebo inzertních materiálů, sekretářské služby, služby v oblasti grafické úpravy pro reklamní účely, styky s veřejností, vydávání reklamních nebo náborových propagačních a inzertních textů, televizní reklama, obchodní vedení uměleckých agentur, zajišťování novinového předplatného (pro předplatitele); (38) elektronická pošta, služby elektronických nástěnek (telekomunikační služby), informační kanceláře, vysílání kabelové televize, služby dálkových konferencí, počítačová komunikace, posílání zpráv, poskytování internetových diskusních fór, pronájem přístrojů pro přenos zpráv, pronájem přístupového času ke globálním počítačovým sítím, pronájem zařízení pro přenos informací, přenášeni pomocí satelitních družic, přenos zpráv a obrazových informací pomocí počítače, půjčování telekomunikačních zařízení, telekonference (služby dálkových konferencí), teleshoppingové služby (poskytování televizních kanálů pro teleshoppingové služby), televizní vysílání, digitální vysílání, televizní vysílání programů, televizní

vysílání zábavných, vzdělávacích, výchovných, soutěžních, diskusních a informačních pořadů, šíření elektronických časopisů, informací, elektronických periodik, knih v elektronické podobě, audio nebo audiovizuálních děl prostřednictvím informační nebo datové nebo elektronické nebo komunikační nebo telekomunikační nebo počítačové sítě, zejména Internetu, pomocí satelitů a jiné, informační služby na Internetu související s televizním vysíláním, služby na Internetu související s televizním vysíláním, provozování internetového serveru, provozování internetového portálu, zajištění prostoru pro webové stránky, poskytování portálu na Internetu, poskytování on-line platformy pro nahrávání, zpracování, přenos a aktualizaci dat, obrázků, fotografií, 3D aplikací, telexové služby, radiové vysílání, výzvy (služby poskytované rádiem, telefonem nebo jinými elektronickými komunikačními prostředky), zaslání zpráv; (41) dabing, nakladatelství a vydavatelství, ediční činnost, publikační činnost, nahrávání nosičů zvukových nebo obrazově zvukových, pronájem dekorací, služby v oblasti digitálního zpracování obrazu, elektronické publikování (DTP), služby v oblasti estrád, tvorba a šíření audiovizuálních děl, zpravodajství, publicistika, televizní zpravodajství, TV produkce, tvorba programů, tvorba a výroba televizních a audiovizuálních programů, obrazové zpravodajství, filmová produkce, jiná než reklamní, filmová studia, filmová tvorba, filmové projekce, pronájem filmových promítaček a jejich příslušenství, půjčování filmů, fotografování, informace o možnostech zábavy, informace o výchově a vzdělávání, poskytování služeb v oblasti karaoke (hudební doprovod písní dle výběru zpěváka), výchovně zábavné klubové služby, kluby zdraví (služby), knihovny (půjčování knih), vydávání knih, koncertní síně, sály, organizování a vedení konference, organizování a vedení kongresu, korespondenční kurzy, provozování muzea, služby nahrávacího studia, nahrávání videopásek, organizování kulturních nebo vzdělávacích výstav, organizace společenských a kulturních akcí, organizace, provozování a provádění her a soutěží i veřejných, provozování kina, organizování plesů, organizování vzdělávacích nebo zábavných soutěží, zábavné parky, plánování a organizování večírků, pořádání soutěží (krásy, poskytování on-line elektronických publikací (bez možnosti stažení), pronájem audio nahrávek, pronájem kinematografických filmů, pronájem osvětlovacích zařízení pro divadla nebo televizní studia, pronájem rozhlasových a televizních přijímačů, provozování her on-line (z počítačové sítě), předprodej vstupenek, výroba divadelních nebo jiných představení, půjčování filmů, půjčování přenosných videokamer, půjčování videokamer, půjčování videopásek, psaní scénářů, pronájem rozhlasových a televizních přijímačů, organizování a vedení seminářů, služby v oblasti grafické úpravy, jiné než pro reklamní účely, studia nahrávací (služby), reportérské služby, školení, vyučování, výroba rozhlasových a televizních programů, televizní zábava, zveřejňování textů, kromě reklamních, tlumočení posunkové řeči, opatřování titulky, výuka, vzdělávací informace, nahrávání videopásek, střih videopásek, vydávání elektronických knih a časopisů on-line, vydávání textů, s výjimkou reklamních nebo náborových, výroba videofilmů, pronájem zvukového nahrávacího zařízení, živé představení, organizování živých vystoupení.

(730) **Česká televize**, Kavčí Hory, Praha 4 - Kavčí Hory, 14070, CZ

(210) **O-499261**

(220) 29.10.2012

(320) 29.10.2012

(511) 6, 19, 20, 22, 24, 35, 37, 42

(540)



(510) (6) žaluzie kovové horizontální, zejména meziokenní, interiérové a speciální pro dvojité a trojitě zasklená okna, rolety kovové, zejména venkovní navíjecí s kovovými lamelami, navíjecí v kombinaci se sítí, ovládané ručně, elektricky i dálkově, vrata kovová, zejména hliníková navíjecí plná, či s průduchy, ovládaná elektricky, dálkově či s nouzovým ručním ovládním, mříže

kovové bezpečnostní navíjecí, zejména hliníkové, ovládané ručně, elektricky či dálkově, markýzy kovové, zejména korbové, kovové ramenové výsuvné balkónové clony, prostorové s ovládním ručním, elektrickým, dálkovým či automatickou regulací na slunce a vítr, kovové sítě proti hmyzu do oken či dveří, pevné, odnímatelné či otevíratelné s magnetickým jištěním; (19) žaluzie horizontální plastové či dřevěné, zejména meziokenní, interiérové a speciální žaluzie pro dvojité a trojitě zasklená okna, žaluzie vertikální s plastovými lamelami, šikmé či obloukové interiérové žaluzie s ovládním ručním, elektrickým či dálkovým, rolety s plastovými lamelami, zejména venkovní navíjecí v kombinaci rolety se sítí, s ovládním ručním, elektrickým i dálkovým, dveře lamelové shrnovací plastové plné nebo prosklené, s madlem, klikou i zámkem, stavební materiály nekovové, řezivo, nekovové polotovary pro stavební a truhlářskou výrobu, tesařské, stavebně truhlářské výrobky ze dřeva, zejména okna, včetně oken vikýřových a střešních, dveře, vrata, včetně vrat sekčních, vrata prosklená, markýzy nekovové, nekovové zárubně, nekovové rámy, nekovové lišty pro římsy, nekovové portály, nekovové příčky, nekovové schodiště, nekovové podhledy, nekovové stropy a nekovové podlahy, nekovové stěnové a stropní obklady, dřevo polozpracované, jako jsou trámy, prkna, fošny, panely, sloupy a překližky, parkety; (20) nekovové sítě proti hmyzu do oken či dveří, pevné, odnímatelné či otevíratelné s magnetickým jištěním, (22) sítě a markýzy z textilních a syntetických materiálů; (24) dekorativní stínící technika, jako jsou textilní vertikální žaluzie, zejména interiérové, šikmé a obloukové s ovládním ručním, elektrickým či dálkovým, rolety textilní interiérové, textilní rolety do střešních oken, textilní rolety ovládané pružinou, textilní rolety ovládané kulíčkovým řetízem, japonské stěny (textilní), textilní sítě proti hmyzu; (35) zprostředkovatelská činnost v oblasti obchodu s výrobky zařazenými ve tř. 6, 19 a 24; (37) servis, montáž, údržba a opravy výrobků uvedených ve tř. 6, 19 a 24, servis, montáž, údržba a opravy interiérových a exteriérových dveří staveb, nábytku a vybavení interiérů staveb, stavební úpravy interiérů budov; (42) projekce a návrhy designu interiérů staveb a jejich vybavení.

(730) **K&K design s.r.o.**, Opavská 7, Dolní Benešov, 74722, CZ

(740) Ing. Petr Soukup, Videňská 8, Olomouc, 77200

(210) **O-499266**

(220) 29.10.2012

(320) 29.10.2012

(511) 5, 7, 8, 9, 10, 11, 12, 14, 15, 16, 21, 28, 35

(540)



(510) (5) papírové pleny; (7) stroje a obráběcí stroje zahrnuté do třídy 7, motory (s výjimkou motorů pro pozemní vozidla), části motorů (všeho druhu), čisticí elektrické stroje a přístroje, soukolí a hnací řemeny, s výjimkou pro pozemní vozidla, zemědělské nástroje, kromě nástrojů poháněných ručně, líhně pro vejce, maznice, kuchyňské elektromechanické přístroje pro domácnost (drtiče, mixery, mlýnky), strojní řezné nástroje, pračky na prádlo, myčky nádobí, vysavače, dopravníky pásové a pneumatické, svařovací přístroje, razidla jako stroje, prodejní automaty; (8) nářadí a nástroje s ručním pohonem, nožičské výrobky (vyjma nožičských výrobků z drahých kovů), jídelní příbory, břitvy, kovové náčiní a nástroje pro manikúru a pedikúru, elektrické holicí strojky, elektrické strojky na stříhání vlasů a srsti, elektrické žehličky, sečné a bodné zbraně, razidla (ruční nástroje); (9) přístroje a nástroje vědecké, námořní, geodetické, fotografické, filmové, optické, přístroje pro vedení, přepínání, přeměnu, akumulaci, regulaci nebo řízení elektrického proudu, přístroje pro vážení, měření, signalizaci, kontrolu (inspekci), záchranu a přístroje pro vyučování, pouzdra na tyto nástroje a přístroje spadající do třídy 9, přístroje pro záznam, převod, reprodukci zvuku nebo obrazu, magnetické nosiče zvukových záznamů, software, gramofonové desky, hrací skříně, zapisovací pokladny, počítačové stroje, přístroje pro zpracování informací, počítače, hasicí přístroje, ruční elektrické svařečky, speciální

záchranné oděvy, ochranné oděvy proti úrazům, sportovní dýchací přístroje, software pro elektronické hry, sluneční brýle, brýle, monokly, zvětšovací skla a čočky, divadelní kukátka, magnetofonové pásky a kazety, CD, CD-ROM, videopásky, exponované filmy hrané i kreslené, kopírovací stroje, oděvy vyhřívané elektricky na ochranu před nehodami nebo úrazy; (10) oděvy vyhřívané elektricky pro lékařské použití; (11) přístroje pro osvětlení, topení, výrobu páry, pro vaření, přístroje chladicí, pro sušení, ventilaci, rozvod vody a sanitární zařízení, zařízení pro klimatizaci, ohřívadla, elektrické hrnce, varné náčiní elektrické, tlakové výměníky tepla, krby, elektrické lampičky, noční lampičky; (12) elektrické zapalovače v automobilech; (14) vzácné kovy a jejich slitiny a výrobky z těchto látek, klenoty, klenotnické zboží pravé nebo nepravé, knoflíky do manžet, jehlice do kravat, bižuterie, drahokamy, hodinářské potřeby a chronometrické přístroje, včetně speciálních pouzder; (15) hudební nástroje, mechanická píana a jejich příslušenství, elektrické a elektronické hudební nástroje, dirigentské taktovky; (16) papír a výrobky z papíru, lepenka a kartonážní výrobky, tiskoviny, časopisy, periodika, knihy, výrobky knihařské, kalendáře, pohlednice, fotografie, psací potřeby, lepidla kancelářská a pro domácnost, tužky, pastely, uhly, štětce, psací stroje, kancelářské potřeby (kromě nábytku), školní sešity, skicáky, pastelky, tuhy, guma na mazání, ořezávátka, ořezávátka-strojky (kancelářské potřeby), penály, papírové ubrusky, papírové kapesníky, pytle a sáčky z plastických hmot pro obalovou techniku, papírové obaly, papírové sáčky a tašky, obrazy, omalovánky, obtisky, karty, razítka, typy tiskařské (písmena), tiskařské čočky, kopírovací zařízení (cyklostyly); (21) náčiní a nádoby pro domácnost nebo kuchyň z obecných kovů, dřeva, kameniny, porcelánu, skla a umělých hmot, hřebeny, mycí houby, kartáče, kartáčekový materiál, pomůcky k čištění (drátky na čištění parket, drátěnky), sklo surové nebo opracované s výjimkou stavebního, malé přístroje k sekání, mletí, lisování s ručním pohonem, hřebeny (i elektrické), kameninové a porcelánové zboží okrasného charakteru; (28) hry, hračky, tělocvičné a sportovní nářadí a náčiní zahrnuté do třídy 28, rybářské potřeby (s výjimkou sítí), vánoční ozdoby (s výjimkou osvětlení a cukrovinek), elektronické hračky, elektronické hry, pexesa, hrací karty, papírové hračky; (35) inzertní, reklamní a propagační služby, pomoc při řízení obchodní činnosti, obchodní administrativa, kancelářské práce, marketingové služby, zprostředkování obchodních záležitostí, zákaznický servis, jako zajišťování odbytu, zastupování při obchodních jednáních a sjednávání obchodních podmínek, rozmnožování a tisk reklamních a propagačních dokumentů, automatické zpracování dat, aranžování výloh a výkladních skříní, teleshopping, výstavy k reklamním a obchodním účelům.

(730) **FAST ČR, a.s.**, Černokostecká 2111, Praha 10, 10000, CZ
(740) UNIPATENT, Ing. Jiří Chlustina, Jana Masaryka 43-47, Praha 2, 12000

(210) **O-499434**
(220) 02.11.2012
(320) 02.11.2012
(511) 32, 33, 35
(540)



(554) Prostorová
(510) (32) nealkoholické nápoje; (33) alkoholické nápoje s výjimkou pív, víno; (35) maloobchod a velkoobchod s alkoholickými a nealkoholickými nápoji, internetový obchod s alkoholickými a

nealkoholickými nápoji, reklama a marketing.
(730) **Skoma-Lux s.r.o.**, Polská 26, Olomouc, 77200, CZ
(740) Mgr. Ladislav Sudík, Polní 293, Letohrad, 56151

(210) **O-499631**
(220) 09.11.2012
(320) 09.11.2012
(511) 9, 16, 35, 38, 39, 41, 42, 43
(540)



Český systém kvality služeb
Czech service quality system

(510) (9) paměťová média - nosiče dat všeho druhu v elektronické podobě, přístroje pro zpracování informací, počítače, počítačové programy - software, počítačové sítě, počítačové informační systémy, přístroje pro záznam, převod a reprodukci zvuku nebo obrazu, přístroje telekomunikační techniky; (16) papír a výrobky z papíru, tiskoviny všeho druhu, knihy, noviny, časopisy, odborné publikace, letáky, brožury, fotografie, kalendáře, diáře, firemní tiskoviny, etikety, papírové obaly, psací, učební a kancelářské potřeby spadající do této třídy; (35) reklamní a marketingová činnost, činnosti organizačních, ekonomických a podnikatelských poradců, služby public relations, administrativní činnosti, automatizované i ruční zpracování a správa obchodních dat, služby obchodních/informačních databank, kopírování dokumentů, obchodní poradenství (profesionální-), poradenství v podnikání/řízení podniku, manažerské činnosti, manažerské systémy řízení, poskytování obchodních a podnikatelských informací; (38) počítačová komunikace - elektronický přenos dat a informací, provoz telekomunikačních portálů, pronájem telekomunikačních zařízení, elektronická pošta, telefonické služby přes počítačové sítě, poskytování telekomunikačních přípojení k telekomunikačním/počítačovým sítím; (39) konzultace a poskytování informací v oblasti dopravy a cestovního ruchu; (41) vydavatelské a nakladatelské činnosti, elektronické publikování, společenské, kulturní, zábavní a sportovní činnosti, vzdělávací, školicí, výchovné a lektorské činnosti, pořádání kurzů a školení, pořádání a organizování společenských, kulturních, vzdělávacích, výchovných, zábavních, turistických a sportovních akcí, provoz turistických informačních center v rámci této třídy, audio-vizuální produkce, konzultace a poskytování informací v oblasti vzdělávání, výchovy, kultury, zábavy, turistiky a sportu; (42) provádění výkonu kontroly kvality služeb, zejména služeb v oblasti cestovního ruchu, pohostinství, ubytování, dopravy, kultury, zábavy a sportu, provádění výkonu kontroly kvality výrobků, certifikační činnost, udělování značek kvality, konzultační a poradenská činnost v oblasti kontroly kvality služeb nebo zboží, programování počítačů, pronájem výpočetní techniky a software, poskytování informací v oblasti kontroly kvality služeb nebo výrobků; (43) konzultace a poskytování informací v oblasti pohostinství a ubytování.

(590) Barevná
(730) **Ministerstvo pro místní rozvoj ČR**, Staroměstské náměstí 6, Praha 1, 11015, CZ
(740) Ing. Jiří Střelák, Šumberova 42, Praha 6, 16200

(210) **O-499688**
(220) 12.11.2012
(320) 12.11.2012
(511) 16, 29, 30, 32, 35, 43
(540)



(510) (16) papír, lepenka a výrobky z těchto materiálů, tiskárenské výrobky, papírové zboží; (29) mléko a mléčné výrobky; (30) mouka a obilninové přípravky, chléb, pečivo a cukrovinky, polevy, káva, čaj, kakao, led pro osvěžení; (32) minerální vody, šumivé nápoje a jiné nápoje nealkoholické, nápoje a šťávy ovocné, sirupy a jiné přípravky k zhotovení nápojů; (35) propagační služby, reklama; (43) služby zajišťující stravování a nápoje.

(590) Barevná
(730) **Kolankiewicz Martin**, Lužná 745/15, Praha 6 - Vokovice, 16000, CZ

(210) **O-499696**

(220) 13.11.2012
(320) 13.11.2012
(511) 25, 35, 41
(540)



(510) (25) oděvy; (35) propagační činnost; (41) sportovní a kulturní aktivity.

(590) Barevná
(730) **Střížková Zuzana Ing.**, Pod Vrstevnicí 18, Praha 4, 14000, CZ

(210) **O-499700**

(220) 13.11.2012
(320) 13.11.2012
(511) 9, 16, 35, 41
(540)



(510) (9) optické přístroje, dalekohledy, dálkoměry, optické výrobky všeho druhu, zejména brýle, brýlové obruby, brýle sluneční, brýle proti slunci, brýle sportovní, brýle ochranné, brýlová skla, čočky kontaktní, čočky optické, pouzdra na brýle kožená, kovová, plastová, papírová, textilní, brýlové závěsy ze šňůrek či řetízků; (16) noviny, časopisy, periodický a neperiodický tisk; (35) reklamní, inzertní a propagační činnosti, komerční informační servis, zajišťování předplatného, rozšiřování reklamních nebo inzertních materiálů, pronájem reklamní doby v komunikačních médiích, pronájem reklamních materiálů, pronájem reklamních ploch, marketing, průzkum a analýza trhu, průzkum veřejného mínění, předvádění zboží, činnost reklamní agentury, rozhlasová reklama, televizní reklama, venkovní reklama, vyhledávání sponzorů, zaslání reklamních materiálů zákazníkům, pořádání komerčních výstav, veletrhů a filmových festivalů, poradenství v otázkách organizování obchodní činnosti a propagace, tvorba reklamy, podpora prodeje reklamou, reklamní služby s využitím Internetu, poradenství v oblasti reklamy, internetový obchod s výrobky v seznamu zde uvedenými; (41) vydavatelská a nakladatelská činnost, pořádání kulturních, společenských, vzdělávacích, zábavních a sportovních akcí.

(730) **CINEMA TIME, s.r.o.**, Radotínská 69/34, Praha 5 - Velká Chuchle, 15900, CZ

(210) **O-499705**

(220) 13.11.2012
(320) 13.11.2012
(511) 1, 2, 3, 4, 5, 8, 9, 10, 16, 21, 24, 28, 31

(540)



(510) (1) chemické prostředky včetně žiravin pro použití v domácnosti, zemědělství, zahradnictví a lesnictví, chemické prostředky pro konzervování potravin, chemické prostředky pro fotografii, filmy neexponované a podobně, lepidla a pojidla spadající do této třídy, hnojiva, přípravky pro hnojení; (2) nátěrové hmoty všeho druhu, barvy, laky, fermeže, ředidla, malířské barvy, ochranné prostředky proti korozi a hnilobě, impregnační nátěry, barviva, sklenářský tmel; (3) prací prostředky všeho druhu, přípravky bělicí, aviváž, přípravky pro namáčení prádla, apretační prostředky pro žehlení prádla, mycí prostředky všeho druhu, přípravky všeho druhu k čištění, leštění, odmašťování a broušení, kosmetické výrobky všeho druhu, parfumerie, mýdla, šampóny, vonné oleje, zubní pasty, dezodorační přípravky pro osobní hygienu, toaletní potřeby bez léčivých účinků; (4) průmyslové oleje a tuky, mazadla, paliva, pohonné hmoty, dřevěné uhlí, dřevěné brikety, podpalovače, svíčky, knoty; (5) výrobky farmaceutické, zejména vitamínové preparáty, medicínální čaje a vína apod., veterinární a hygienické přípravky, diabetické a dietetické výrobky, potraviny pro batolata, obvazový materiál, dezodoranty, jiné než pro osobní hygienu; (8) břitvy, holicí strojky, žiletky, nářadí a přístroje s ručním pohonem; (9) nosiče zvukových a zvukově obrazových záznamů (nahrané i nenahrané), baterie, sluneční brýle; (10) dětské dudlíky, lahve pro kojence, kondomy; (16) papír, lepenka a výrobky z těchto materiálů, papírové ubrusky a ručníky, kuchyňské papírové utěrky, papírové kapesníčky, papírové prostírání, toaletní papír, plenky jednorázové z papíru a buničiny, plenkové kalhotky z papíru a buničiny, sáčky na odpadky z papíru nebo umělých hmot, pytlíky jako obaly z papíru nebo umělých hmot; (21) hřebeny, mycí houby, zubní kartáčky, kartáče, úklidové prostředky, zejména utěrky a hadry na čištění, drátěnky na čištění, hadry na umývání podlah a utírání prachu, kbelíky, lopatky a smetáčky na droby, smetáky, mopy, rukavice pro práci doma a v zahradě, pohárky z papíru nebo umělých hmot, lepidla (kancelářská a pro domácnost), drobné nářadí a přenosné nádoby pro domácnost a kuchyni, malé neelektrické přístroje na mletí, sekání a lisování, sifony, květináče, kropicí konve, zboží skleněné, porcelánové, keramické a kameninové neobsažené v jiných třídách; (24) textilní výrobky neobsažené v jiných třídách; (28) hry a hračky všeho druhu, hrací karty, sportovní potřeby, přenosné bazény, zboží plážové a koupací, umělé vánoční stromky a vánoční ozdoby; (31) potrava pro domácí zvířata (konzervovaná i suchá), pochoutky a odměny ke žvýkání pro zvířata.

(590) Barevná
(730) **P.K.Solvent, s.r.o.**, K Žižkovu 9/640, Praha 9 - Libeň, 19000, CZ

(740) Rudolf Darnik, Jupiterova 1186/10, Praha 10 - Uhřetěves, 10400

(210) **O-499717**

(220) 13.11.2012
(320) 13.11.2012
(511) 7, 9, 11, 37, 42
(540)

Hansen Electric

(510) (7) motory elektrické, s výjimkou motorů pro pozemní vozidla, zejména určené do prostředí s nebezpečím výbuchu plynu a uhelného prachu; (9) přístroje, stroje a nástroje pro vedení, přepínání, přeměnu, akumulaci, regulaci nebo řízení elektrického proudu, zejména určené do prostředí s nebezpečím výbuchu plynu a uhelného prachu, jako jsou elektrické silové spínací systémy, elektrické spínací přístroje, elektrické ochranné přístroje, elektrické zkušební přístroje, ne pro lékařské účely, elektrické jiskrově bezpečné systémy a zařízení, komponenty pro elektrické přístroje a stroje do prostředí s nebezpečím výbuchu, software k přístrojům; (11) přístroje pro osvětlení, zejména svítidla pro prostředí s nebezpečím výbuchu plynu a uhelného prachu, jako například svítidla nevybušná, porubová, kombajnová, výstražná; (37) montáž, údržba, úpravy, opravy,

renovace a servisní služby u výrobků uvedených ve třídách 7, 9 a 11; (42) projektování a zkoušení elektrických výrobků hlavně do prostředí s nebezpečím výbuchu plynu a uhlénoho prachu, zejména výrobků uvedených ve třídách 7, 9 a 11, tvorba software.

(730) **Hansen Electric, spol. s r.o.**, Těšínská 2977/79c, Opava - Předměstí, 74601, CZ

(210) **O-499798**

(220) 15.11.2012

(320) 15.11.2012

(511) 43

(540)

Grandhotel Pacifik

(510) (43) hotelové služby, poskytování přechodného ubytování, pronajímání jednacích místností, rezervace přechodného ubytování, rezervace hotelového ubytování, rezervace hotelů, rezervace penzionů, ubytovací služby (hotely a penziony).

(730) **Léčebné lázně Mariánské Lázně a.s.**, Masarykova 22/5, Mariánské Lázně, 35301, CZ

(740) Advokátní kancelář Jirásek & Šup, JUDr. Ladislav Jirásek, Klíčová 199, Mariánské Lázně, 35301

(210) **O-499804**

(220) 15.11.2012

(320) 15.11.2012

(511) 35, 36, 38, 41, 42, 45

(540)



(510) (35) administrativní zpracování nákupních objednávek, aktualizace reklamních materiálů, analýzy nákladů, dodavatelské služby pro třetí osoby, dražby, fakturace, posuzování efektivnosti provozu a racionalizace práce, hospodářské prognózy, obchodní nebo podnikatelské informace, inzerce poštou, kanceláře dovozní a vývozní, komerční informace a rady pro spotřebitele, komerční informační kanceláře, komerční správa licencí na výrobky a služby ostatních, prezentace výrobků v komunikačních médiích pro účely maloobchodu, kopírování nebo rozmnožování dokumentů, dokladů apod., marketingové studie, příprava mezd a výplatních listin, nákupní ceny, velkoobchodní ceny příprava - analýzy, pomoc při řízení obchodních a průmyslových podniků, pomoc při řízení obchodní činnosti, obchodní činnost (služby a poradenství v obchodní činnosti), obchodní management a podnikové poradenství, obchodní nebo podnikatelské informace, oceňování obchodních podniků, oceňování a odhady v oblasti podnikání, překlad informací do počítačové databáze, systematizace informací do počítačové databáze, obchodní nebo podnikatelský průzkum, obchodní reklama pro třetí osoby, organizování výstav (komerčních nebo reklamních), pořádání veletrhů pro obchodní a reklamní účely, personální poradenství, podnikové poradenství a obchodní management, pronájem reklamní doby v komunikačních médiích, pronájem reklamních materiálů, průzkum trhu, průzkum veřejného mínění, zajišťování předplatného telekomunikačních služeb pro ostatní, zajišťování předplatného novin a časopisů, předvádění zboží, překlad informací do počítačových databází, příprava inzertních sloupků, reklama, reklama on-line v počítačové síti, reklamní agentury, rozšiřování reklamních materiálů zákazníkům (letáky, prospekty, tisky, vzorky), reklamní texty (vydávání, zveřejňování, oznámení, vyhlášení, publikování), řízení průmyslových nebo obchodních podniků, sekretářské služby, sestavování statistiky, služby v oblasti srovnávání cen, styky s veřejností, subdodavatelské služby (obchodní pomoc), služby poskytované v souvislosti se stěhováním podniku, systematizace informací do počítačových databází, účetnictví, vedení kartoték v počítači, vydávání reklamních nebo náborových, propagačních a inzertních textů, vyhledávání dat v počítačových souborech pro třetí osoby, psaní reklamních textů, revize účtů, daňová přiznání (příprava a vyhotovení); (36) finanční analýzy, bankovníctví,

bankovníctví (finanční operace), bankovníctví (finanční transakce), bankovníctví (měnové služby), burzovní makléřství, celní služby, ceniny (vyhledávání), cennosti (úschova), clearing, daňové odhady, domácí bankovní služby, elektronický převod kapitálu, finanční informace, finanční odhady a oceňování (pojišťovnictví, bankovníctví, nemovitosti), finanční poradenství, finanční řízení, finanční služby, finanční sponzorování, fondy (důchodové), garance, záruky, kauce, hypotéky (poskytování půjček), informace o pojištění, investování kapitálu, jednatelství, kanceláře pro inkasování pohledávek, konzultační služby v oblasti pojišťovnictví, koupě na splátky, kreditní karty (služby), kreditní karty (vydávání), kurzovní záznamy na burze, leasing, likvidace podniků (služby) finanční záležitosti, makléřství, nájemné (inkasování -) nákup na splátky, finanční oceňování pojištění, bankovníctví, nemovitosti, odhady cen oprav, ověřování šeků, uzavírání pojistky, životní pojištění, pojistně-technické služby (statistika), pojištění (při námořní přepravě), zprostředkování pojištění, nemocenské pojištění, poradenství v oblasti pojištění, půjčka (zástavní), poskytování půjčky, spořitelny, úvěrové ústavy, úvěrové banky, uzavírání pojistek proti požáru, vydávání cenných papírů, vydávání cestovních šeků, vydávání kreditních karet, zprostředkování pojištění, zúčtovací banky, kanceláře realitní, kanceláře ubytovací, kapitálové investice, finanční konzultační služby, kurzovní záznamy na burze, oceňování a odhady nemovitostí, správa nemovitostí, pronájem nemovitostí, organizování sbírek, platby na splátky, pronájem bytů, správa; (38) diskusní fóra (poskytování internetových diskusních fór), elektronická pošta, elektronické nástěnky, informační kanceláře, konference (služby dálkových), počítačová komunikace, komunikace pomocí počítačových terminálů, poskytování přístupu k databázím, poskytování telekomunikačních připojení ke globální počítačové síti, poskytování uživatelského přístupu ke globální počítačové síti, telefonní komunikace, pronájem zařízení pro přenos informací; (41) elektronické publikování, poskytování on-line elektronických publikací (bez možnosti stažení), služby v oblasti grafické úpravy, jiné než pro reklamní účely, organizování a vedení konference, obnova počítačových dat, organizování a vedení seminářů, kongresů a sympozií, digitální zpracování obrazu, informace o možnostech rekreace, rozptýlení, zábavy, informace o výchově a vzdělávání, pomoc při výběru povolání, služby v oblasti prodeje vstupenek (zábava), psaní jiných než reklamních textů; (42) design průmyslový, aktualizace počítačových programů, grafický design, hosting webových stránek, instalace počítačových programů, inženýrské práce (expertizy), kontrola kvality, konzultace v oblasti počítačového softwaru, navrhování (průmyslový design), obnova počítačových dat (regenerace), počítačové programování, počítačové programy (instalace, aktualizace, kopírování, údržba), počítačové systémové analýzy, počítačové systémy (tvorba), poradenství v oblasti počítačového hardware, poskytování vyhledávačů pro Internet, projektová činnost, studie technických projektů, pronájem webových serverů, přenos dat nebo dokumentů z fyzických nosičů na elektronické nosiče, služby v oblasti ochrany proti počítačovým virům, tvorba a správa webových stránek (pro třetí osoby), webové servery (pronájem), pronájem počítače, konverze dat a počítačových programů, konzultace v oblasti úspor elektrické energie; (45) autorská práva (správa), bezpečnost (poradenství v oblasti), duševní vlastnictví (ochrana, licence, konzultační služby), licence k průmyslovým právům, registrace názvů domén - právní služby, poskytování licencí na počítačový software (právní služby), poradenství v oblasti duševního vlastnictví, právnícké (komerční služby), zprostředkovatelství v rámci této třídy, arbitrážní služby.

(730) **FIRMUS a.s.**, Mezibranská 1579/4, Praha 1, 11000, CZ

(740) Mgr. Vladimír Kyzlink, advokát, Na Kozačce 7/1289, Praha 2, 12000

(210) **O-499805**

(220) 15.11.2012

(320) 15.11.2012

(511) 35, 36, 38, 41, 42, 45

(540)

FIRMUS

(510) (35) administrativní zpracování nákupních objednávek, aktualizace reklamních materiálů, analýzy nákladů, dodavatelské služby pro třetí osoby, dražby, fakturace, posuzování efektivnosti provozu a racionalizace práce, hospodářské prognózy, obchodní

nebo podnikatelské informace, inzerce poštou, kanceláře dovozní a vývozní, komerční informace a rady pro spotřebitele, komerční informační kanceláře, komerční správa licencí na výrobky a služby ostatních, prezentace výrobků v komunikačních médiích pro účely maloobchodu, kopírování nebo rozmnožování dokumentů, dokladů apod., marketingové studie, příprava mezd a výplatních listin, nákupní ceny, velkoobchodní ceny příprava - analýzy, pomoc při řízení obchodních a průmyslových podniků, pomoc při řízení obchodní činnosti, obchodní činnost (služby a poradenství v obchodní činnosti), obchodní management a podnikové poradenství, obchodní nebo podnikatelské informace, oceňování obchodních podniků, oceňování a odhady v oblasti podnikání, překlad informací do počítačové databáze, systematizace informací do počítačové databáze, obchodní nebo podnikatelský průzkum, obchodní reklama pro třetí osoby, organizování výstav (komerčních nebo reklamních), pořádání veletrhů pro obchodní a reklamní účely, personální poradenství, podnikové poradenství a obchodní management, pronájem reklamní doby v komunikačních médiích, pronájem reklamních materiálů, průzkum trhu, průzkum veřejného mínění, zajišťování předplatného telekomunikačních služeb pro ostatní, zajišťování předplatného novin a časopisů, předvádění zboží, překlad informací do počítačových databází, příprava inzertních sloupků, reklama, reklama on-line v počítačové síti, reklamní agentury, rozšiřování reklamních materiálů zákazníkům (letáky, prospekty, tisky, vzorky), reklamní texty (vydávání, zveřejňování, oznámení, vyhlášení, publikování), řízení průmyslových nebo obchodních podniků, sekretářské služby, sestavování statistik, služby v oblasti srovnávání cen, styky s veřejností, subdavatelské služby (obchodní pomoc), služby poskytované v souvislosti se stěhováním podniku, systemizace informací do počítačových databází, účetnictví, vedení kartoték v počítači, vydávání reklamních nebo náborových, propagačních a inzertních textů, vyhledávání dat v počítačových souborech pro třetí osoby, psaní reklamních textů, revize účtů, daňová příznání (příprava a vyhotovení); (36) finanční analýzy, bankovníctví, bankovníctví (finanční operace), bankovníctví (finanční transakce), bankovníctví (měnové služby), burzovní makléřství, celní služby, ceniny (vyhledávání), cennosti (úschova), clearing, daňové odhady, domácí bankovní služby, elektronický převod kapitálu, finanční informace, finanční odhady a oceňování (pojišťovnictví, bankovníctví, nemovitosti), finanční poradenství, finanční řízení, finanční služby, finanční sponzorování, fondy (důchodové), garance, záruky, kauce, hypotéky (poskytování půjček), informace o pojištění, investování kapitálu, jednatelství, kanceláře pro inkasování pohledávek, konzultační služby v oblasti pojišťovnictví, koupě na splátky, kreditní karty (služby), kreditní karty (vydávání), kurzovní záznamy na burze, leasing, likvidace podniků (služby) finanční záležitosti, makléřství, nájemné (inkasování -) nákup na splátky, finanční oceňování pojištění, bankovníctví, nemovitosti, odhady cen oprav, ověřování šeků, uzavírání pojistky, životní pojištění, pojištění-technické služby (statistika), pojištění (při námořní přepravě), zprostředkování pojištění, nemocenské pojištění, poradenství v oblasti pojištění, půjčka (zástavní), poskytování půjčky, spořitelny, úvěrové ústavy, úvěrové banky, uzavírání pojistek proti požáru, vydávání cenných papírů, vydávání cestovních šeků, vydávání kreditních karet, zprostředkování pojištění, zúčtovací banky, kanceláře realitní, kanceláře ubytovací, kapitálové investice, finanční konzultační služby, kurzovní záznamy na burze, oceňování a odhady nemovitostí, správa nemovitostí, pronájem nemovitostí, organizování sbírek, platby na splátky, pronájem bytů, správa; (38) diskusní fóra (poskytování internetových diskusních fór), elektronická pošta, elektronické nástěnky, informační kanceláře, konference (služby dálkových -), počítačová komunikace, komunikace pomocí počítačových terminálů, poskytování přístupu k databázím, poskytování telekomunikačních připojení ke globální počítačové síti, poskytování uživatelského přístupu ke globální počítačové síti, telefonní komunikace, pronájem zařízení pro přenos informací; (41) elektronické publikování, poskytování on-line elektronických publikací (bez možnosti stažení), služby v oblasti grafické úpravy, jiné než pro reklamní účely, organizování a vedení konference, obnova počítačových dat, organizování a vedení seminářů, kongresů a sympozií, digitální zpracování obrazu, informace o možnostech rekreace, rozptýlení, zábavy, informace o výchově a vzdělávání, pomoc při výběru povolání, služby v oblasti prodeje vstupenek (zábava), psaní jiných než

reklamních textů; (42) design průmyslový, aktualizace počítačových programů, grafický design, hosting webových stránek, instalace počítačových programů, inženýrské práce (expertizy), kontrola kvality, konzultace v oblasti počítačového softwaru, navrhování (průmyslový design), obnova počítačových dat (regenerace), počítačové programování, počítačové programy (instalace, aktualizace, kopírování, údržba), počítačové systémové analýzy, počítačové systémy (tvorba), poradenství v oblasti počítačového hardware, poskytování vyhledávačů pro Internet, projektová činnost, studie technických projektů, pronájem webových serverů, přenos dat nebo dokumentů z fyzických nosičů na elektronické nosiče, služby v oblasti ochrany proti počítačovým virům, tvorba a správa webových stránek (pro třetí osoby), webové servery (pronájem), pronájem počítače, konverze dat a počítačových programů, konzultace v oblasti úspor elektrické energie; (45) autorská práva (správa), bezpečnost (poradenství v oblasti), duševní vlastnictví (ochrana, licence, konzultační služby), licence k průmyslovým právům, registrace názvů domén - právní služby, poskytování licencí na počítačový software (právní služby), poradenství v oblasti duševního vlastnictví, právnícké (komerční služby), zprostředkovatelství v rámci této třídy, arbitrážní služby.

(730) **FIRMUS a.s.**, Mezibranská 1579/4, Praha 1, 11000, CZ
(740) Mgr. Vladimír Kyzlink, advokát, Na Kozačce 7/1289, Praha 2, 12000

(210) **O-499850**

(220) 18.11.2012

(320) 18.11.2012

(511) 35

(540)



(510) (35) pomoc při řízení obchodní činnosti, vedení a zpracování účetnictví, vedení účtů a sestavování výpisů z účtů, obchodní management a podnikové poradenství, marketingové studie, poradenství v obchodní činnosti, reklama (propagace), příprava mezd a výplatních listin, obchodní reklama pro klienty, příprava a zpracování daňových příznání, prezentace výrobků v komunikačních médiích pro účely maloobchodu, administrativní zpracování nákupních objednávek, příprava a zpracování fakturace pro klienty, marketing.

(730) **A-konto s.r.o.**, Záhřebská 760/46, Praha 2, 12000, CZ

(740) JUDr. Tomáš Pezl, advokát, JUDr. Tomáš Pezl, Oldřichova 299/23, Praha 2, 12800

(210) **O-499854**

(220) 19.11.2012

(320) 19.11.2012

(511) 16, 35, 41

(540)



(510) (16) papír, lepenka a výrobky z těchto i jiných materiálů (upomínkové předměty, tiskárenské výrobky); (35) propagační činnost, reklama, obchodní služby; (41) vydávání certifikátů.

(730) **Dřevos J+M, Josef Sýkora**, Loučany 761, Náměšť na Hané, 78344, CZ

(210) **O-499872**

(220) 19.11.2012

(320) 19.11.2012

(511) 9, 35, 38, 39, 41
(540)

KINOSVĚT

(510) (9) filmy a hudba v elektronické podobě na celoplošných telekomunikačních sítích - např. na Internetu, přístroje pro záznam, převod a reprodukci zvuku a obrazu, filmová a televizní technika, zařízení pro úpravu zvuku a obrazu, přístroje digitální, kabelové a internetové televize, přístroje fotografické a optické, přístroje telekomunikační techniky, satelitní technika, hudební technika - reproduktory, zesilovače, přístroje pro vedení, výrobu, přepínání, přeměnu, akumulaci, regulaci nebo řízení elektrického proudu, zařízení pro vysílání, kódování a dekodování signálů, přístroje pro zpracování informací, počítače, počítačové programy, elektronické noviny a časopisy, elektronické tiskoviny se zaměřením na oblast filmu, televize, hudby, kultury a zábavy, paměťová média všeho druhu - nahraná (zejména filmy a hudba) i nenahraná, elektronické a magnetické audiovizuální záznamy; (35) činnost podnikatelských, organizačních a ekonomických poradců, služby public relations, reklamní, marketingová a inzertní činnost, zejména v oblasti zábavy, umění, televize a filmu, televizní, rozhlasová a internetová reklama, distribuce zboží k reklamním účelům, automatizované zpracování dat, obchodní zastoupení podnikatelských subjektů, provoz obchodu a elektronického obchodu (e-shopu) s audiovizuálními nahrávkami (zejména filmy) a s audio nahrávkami (zejména hudba), zprostředkovatelská činnost s výše uvedenými službami, zařazenými ve třídě 35; (38) televizní a rozhlasové vysílání, vysílání digitální, kabelové nebo internetové televize a rozhlasu, rozšiřování a zveřejňování informací, dat a zpráv prostřednictvím informačních a telekomunikačních sítí, počítačová digitální komunikace, elektronická pošta, zaslání elektronických novin/časopisů elektronickou formou, pronájem vysílacího času nebo komunikačního elektronického prostoru, služby zprostředkování audiovizuální komunikace, zprostředkovatelská činnost s výše uvedenými službami, zařazenými ve třídě 38; (39) doprava, skladování a balení výrobků, distribuce tisku, filmů a hudby, zasilatelské služby zásilkového velkoobchodu; (41) nakladatelská a vydavatelská činnost, elektronické publikování, filmová a hudební produkce, provoz televizního kanálu v rámci této třídy, kulturní, společenská, výchovná a zábavní činnost, činnost televizního studia, činnost nahrávacího hudebního studia, dabing, střih, filmová a hudební tvorba - výroba televizních, filmových a rozhlasových programů, organizování a pořádání zábavních, soutěžních, sportovních, kulturních a společenských akcí, organizování a pořádání filmových a hudebních akcí, veletrhů a festivalů, filmový a hudební klub pro diváky a děti, půjčování a pronájem filmové, televizní a hudební techniky, půjčování a pronájem audiovizuálních záznamů - filmů a hudby, zprostředkování v oblasti kultury a zábavy v rámci této třídy, činnosti umělecké agentury v rámci této třídy, zprostředkování a poskytování informací v oblasti filmu, hudby, vzdělávání a zábavy.

(590) Barevná

(730) **Československá filmová společnost, s.r.o.**, Václavské nám. 831/21, Praha 1, 11360, CZ

(740) Ing. Jiří Střelák, Šumberova 42, Praha 6, 16200

(210) **O-499936**

(220) 21.11.2012

(320) 21.11.2012

(511) 5, 6, 9, 11, 12, 14, 16, 18, 20, 21, 22, 24, 25, 26, 28, 29, 30, 31, 32, 33, 35, 36, 38, 39, 41, 43, 45

(540)

VIAXERA

(510) (5) doplňky výživové, náplasti, soli do minerálních roztoků; (6) sloupky reklamní (kovové), stanové kolíky (kovové), trubky (kovové), úvazky lanové (kovové), zámkové visací; (9) brýle proti slunci, brýle sluneční, buzoly, kompas (směrové), dalekohledy, helmy (ochranné) pro sportovní účely, operační systémy (nahrané programy), počítačové hry (programy), počítačové programy (nahrané), počítačové programy (s možností stažení),

počítačový software (nahraný), podložky pod myš, pouzdra na brýle, stahovatelné hudební soubory, stahovatelné obrazové soubory, USB disky, záchranné vesty; (11) grily, grily na opékání, nádoby (chladicí), světla pro jízdní kola, svítidla pro jízdní kola, svítilny (baterky), svítilny (elektrické kapesní); (12) čluny, kola jízdní, nosiče (zavazadlové) pro vozidla, nosiče jízdních kol, nosiče lyží (automobilové), pádla (kanoistická), paprsky (dráty) pro jízdní kola, motocykly, ráfky jízdních kol, rámy jízdních kol, rámy jízdních kol motocyklů; (14) budíky, časomíry (nástroje na měření času), hodinky, hodinky náramkové, hodiny, hodiny atomové, hodiny elektrické, chronografy (hodinky), pásky k náramkovým hodinkám, pouzdra na hodinky, pouzdra na hodiny a hodinky; (16) alba, atlasy, blahopřání, blahopřání hudební, bloky (papírnické výrobky), desky (psací), časopisy (periodika), desky (papírnické výrobky), desky (psací) s klipsem (na přidržování papíru), desky na dokumenty (šanon, pořadače), držáky na psací potřeby, etikety (kromě textilních), fotografie (tištěné), globusy (zemské), jízdní řady (tiskoviny), kalendáře, kancelářské potřeby (kromě nábytku), katalogy, knihy, knížky (brožované), letáky, listky, manuály, mapy, mapy (zeměpisné), noviny, obálky (papírnické výrobky), obaly (papírnické výrobky), obaly na spisy, oběžníky, obrazy, oznámení (rodinné události), papír balicí, papír dopisní, paragony, pastelky, penály, pera (kancelářské potřeby), pera ocelová, pera plnicí, periodika, plakáty, plány, podložky (psací), podložky na stůl papírové, podložky papírové pod sklenice, podložky pod pívni sklenice, pohlednice, pomůcky učební (kromě přístrojů), portréty, pořadače (kancelářské potřeby), pořadače (spisové obaly), pořadače (šanon), pořadače (šanon) na dokumenty, potřeby na psaní, poutače z papíru nebo lepenky, pouzdra (držáky) na dokumenty, pouzdra na doklady, pouzdra na pasy, pouzdra na pera, pouzdra s psacími potřebami (kancelářské potřeby), pravítka, pravítka (rýsovací), prospekty, příručky, psací soupřavy, psací soupřavy (sada psacích potřeb), publikace, reprodukce, ročenky, samolepky (papírnické výrobky), samolepky pro domácnost a pro kancelářské účely, sešity, seznamy (rejstříky), stojany na fotografie, školní potřeby, štetce, štitky (papírové nálepky), tabule reklamní z papíru nebo lepenky, tikety, tiskoviny, tištěné jízdní řady, tištěné publikace, trojúhelníky (rýsovací), tužky, vlnky (papírové), výrobky papírenské, záložky do knih, zápisníky (notesy), známky (poštovní); (18) aktovky (kožená galanterie), aktovky (školní), aktovky diplomaty, batohy, batohy pro horolezce, batohy turistické, deštníky, hole turistické, hole vycházkové, chlebníky, kufry, kufry cestovní, kufříky diplomatické, kufříky na doklady, kufříky na toaletní potřeby, mošny, neceséry cestovní (kožená galanterie), obaly na deštníky, obaly na oděvy (cestovní), obojky (psi), obojky pro zvířata, pásky (kožené), peněženky, pouzdra na deštníky, pouzdra na klíče, pouzdra na navštívenky, karty, průkazy (peněženky), ruksaky, ruksaky turistické, slunečníky, tašky (nákupní), tašky (náprsní), tašky (sportovní), tašky cestovní, tašky cestovní (kožená galanterie), tašky lovecké, tašky na kolečkách, tašky na nošení dětí, tašky plážové, tašky školní (aktovky), tomy, vaky na děti, vaky na nošení dětí, vodítka; (20) kolíky stanové (nekovové), matrace nafukovací (kromě matrací k léčebným účelům), podhlavníky, polštáře nafukovací (kromě polštářů k léčebným účelům), pytle (spací) na Kempování, ramínka na oděvy, reklamní předměty nafukovací, tabule vývěsní, těsnící uzávěry (nekovové), uzávěry na lahve (nekovové), vějíře, zrcátka (ruční), toaletní zrcátka; (21) bandasky, baňky, lahve (skleněné nádoby), boxy chladicí (neelektrické, přenosné), čutory, cestovní lahve, ešusy, grily pro použití na pečení, chladicí nádoby na led, kastroly, kávovary neelektrické, koše piknikové (včetně nádobí), kotlíky, kotlíky na vaření vody (s výjimkou elektrických), kufříky toaletní, neceséry, lahve, lžice na boty, nádoby tepelně-izolační (termosky), obaly na mýdlo, otvíráky na lahve, polní lahve, rendlíky na smažení, sáčky izotermické, sklenice na pití, termosky, termosky na jídlo, termosky na nápoje; (22) stany; (24) příkrývky cestovní, ručníky (textilní), ručníky textilní na obličej, spací pytle, šitky textilní, vlaječky (kromě papírových), značky textilní; (25) bačkory, body (spodní prádlo), boty šněrovací, bundy sportovní, bundy sportovní s kapucí (s kožešinovou nebo plyšovou vložkou), čelenky, čepice, čepice se šitkem, kalhoty, košile, legíny, legíny (kalhoty), obuv plátěná, obuv plážová, obuv sportovní, oděvy plážové, oděvy pro cyklisty, opasky, opasky na peníze (oděvy), pantofle, pásky ke kalhotám, pásky ke kamašim, pláště, pláštěnky, plavky, plavky dámské, plavky pánské, pokrývky

hlavy, ponožky, potítka, prádlo (spodní), prádlo spodní pohlcující pot, pulovry, punčocháče (punčochové kalhoty), pytle na oděvy, pyžama, rukavice, sandály, sandály koupací, spodky, spodky pánské, svetry, svetry silně vlněné, sportovní bundy, svrchní kabáty, svrchníky (kabáty), šály, šály na krk, šátky kolem krku, šátky, šály, vaky na oděvy, vesty, vesty rybářské, zimníky, župany, ponča, lyžařské rukavice; (26) odznaky ozdobné (knoflíky), odznaky, ne z drahých kovů, šněrovadlo do bot, tkaničky do bot; (28) brašny určené především pro lyže a surfovací prkna, hole golfové, hrací karty, hračky, hračky plyšové, hry společenské, hry stolní, kostky (stolní hra), kostky hrací (pohárky na -), kruhy plovací, kryty na lyže, míče na hrani, míčky na hrani, nástroje na úpravu drnů pro golf, nástroje na úpravu golfových značek, obaly na lyže, pásy plovací, plavecké desky (potřeby pro hru), ploutve na plavání, potápění, plovací vesty pro koupání, povlaky na lyže, rukavice (pro sportovní hry), rukavice golfové, sáňky (sportovní potřeby), skateboardy, snowboardy, stěrky na lyže, surfovací lyže, surfovací prkna, šachy, šipky (hra), škrabky na lyže, vaky na golfové hole, na kolečkách nebo bez koleček, vesty plovací, výstroj pro horolezce; (29) nasolené potraviny; (30) bonbóny, cukrovinky, čokoláda, káva, káva, nepražená, kávové náhražky, kávové náhražky rostlinného původu, kávové nápoje, kávové nápoje s mlékem, kávové příchutě, muesli, oplatky, pastilky (cukrovinky), perníky, medovíčky, pizzy, sendviče, sušenky, sušenky (máslové), sušenky, suchary, keksy, biskvity, suši, tabletky (cukrovinky), zákusky, koláče, zmrzlina, žvýkačky; (31) potrava pro domácí, živá zvířata; (32) koktejly nealkoholické, minerální vody (nápoje), mošt (jablečný -) (nealkoholický), mošty, nápoje (nealkoholické -), nápoje iontové, nektar ovocný (nealkoholický), ovocné šťávy, ovocné šťávy (nealkoholické nápoje z -), ovocné výtažky (nealkoholické -), pivo, prášky na přípravu šumivých nápojů, příchutě na výrobu nápojů, sirupy na výrobu nápojů, sirupy pro limonády, šťávy (ovocné -), šťávy zeleninové (nápoje), tablety na přípravu šumivých nápojů, vody (nápoje), vody (stolní -); (33) brandy, destilované nápoje, digestiva (likéry a pálenky), digestiva (likéry hořké), jablečné mošty (s alkoholem), lihoviny, likéry, medovina, nápoje (alkoholické -) (kromě piva), nápoje (destilované -), pálenky, nápoje obsahující ovoce (alkoholické -), rum, víno, vodka, výtažky z ovoce (alkoholické -); (35) administrativní zpracování nákupních objednávek, agentury umělecké (obchodní vedení -), aktualizování reklamních materiálů, dodavatelské služby pro třetí osoby (nákup výrobků a služeb pro jiné podniky), informace (obchodní nebo podnikatelské -), informační kanceláře (komerční -), marketing, marketingové studie, módní přehlídky pro reklamní účely (organizace -), obchodní činnost (služby, poradenství v -), obchodní management a podnikové poradenství, obchodní management pro sportovce, obchodní nebo podnikatelské informace (poskytování -), obchodní nebo podnikatelské poradenství (profesionální -), obchodní reklama (pro třetí osoby -), organizování výstav (komerčních nebo reklamních), poradenství (personální -), poradenství při vedení podniků, pořádání veletrhů pro obchodní a reklamní účely, prodej po telefonu, produkce (výroba) reklamních filmů, pronájem reklamní doby v komunikačních médiích, pronájem reklamních materiálů, pronájem reklamních ploch, průzkum (obchodní -), průzkum trhu, průzkum veřejného mínění, předvádění (služby modelek) pro reklamní účely a podporu prodeje, psaní reklamních textů, rady pro spotřebitele (komerční informace a rady pro -) (spotřebitelská poradna), reklama, reklama on-line v počítačové síti, reklamní agentury, rozhlasová reklama, rozšiřování reklamních materiálů zákazníkům (letáky, prospekty, tisky, vzorky), rozšiřování reklamních nebo inzertních materiálů, rozšiřování vzorků (zboží), sekretářské služby, služby v oblasti grafické úpravy pro reklamní účely, správa hotelů, studie (marketingové -), styky s veřejností, subdodavatelské služby (obchodní pomoc), systemizace informací do počítačových databází, televizní reklama, prezentace výrobků v komunikačních médiích pro účely maloobchodu, vedení dražeb, venkovní reklama, vydávání reklamních nebo náborových, propagačních a inzertních textů, vyhledávání dat v počítačových souborech (pro třetí osoby), vyhledávání sponzorů, vylepování plakátů, zaslání reklamních materiálů zákazníkům, zprostředkovatelské práce; (36) analýzy (finanční -), bankovníctví, banky úvěrové, burzovní makléřství, domácí bankovní služby (home-banking), elektronický převod kapitálu, finanční informace, finanční poradenství, finanční řízení,

finanční služby, informace o pojištění, investice (kapitálové -), koupě na splátky (financování), nájemní, činžovní domy (vedení -), nemovitosti (obchodování s -), nemovitosti (zprostředkování -), oceňování nemovitostí, organizování dobročinných sbírek, organizování sbírek, peníze (směňování -), platby na splátky, pojistky (uzavírání -), poradenství v oblasti pojištění, pronájem bytů, pronájem nájemních, činžovních domů, pronájem nemovitostí, pronájem kanceláří (nemovitosti), převody (platební -) vykonávané elektronicky, půjčky (financování), půjčky (zástavní), realitní kanceláře, směnárenské služby, sponzorování (finanční -), spořitelny, správa majetku, správa nemovitostí, ubytovací kanceláře (byty, místnosti), úrazové pojištění (uzavírání smluv), úvěrové karty (služby týkající se -), úvěrové ústavy, úvěrové banky, vybírání nájemného, vydávání cestovních šeků, zastavárny (provozování -), zprostředkování pojištění; (38) poskytování internetových diskusních fór, poskytování přístupu k databázím, přenos digitálních souborů, přenos zpráv a obrázků pomocí počítačů, tiskové agentury, tiskové kanceláře, zprávy (zasílání -); (39) autobusová doprava, automobilová doprava, dopravci, dopravní informace, doprovázení turistů, doručovací služby, kurýrní služby, doručování balíků, doručování novin a časopisů, doručování zboží, dovoz, doprava, informace (doprava -), jízda výletní lodí, kurýrní služby (dokumenty nebo zboží), kurýrní služby, letecká doprava, lodní doprava, lodní trajektová doprava, logistika v dopravě, náklad (lodní doprava zboží), nákladní doprava (kamiónová -), námořní doprava, námořní doprava (zprostředkování -), okružní plavby (organizování -), organizování cest, organizování exkurzí, organizování okružních výletů, organizování prohlídek, organizování zájezdů, osobní doprava, prohlídky (turistické), pronájem autokarů, pronájem automobilů, pronájem garáží, pronájem koní, pronájem letadel, pronájem lodí, pronájem parkovacích ploch, pronájem skladů, pronájem skladovacích kontejnerů, pronájem lodí (člunů, lodí), přeprava turistů, rezervace (cestování -), rezervace (v dopravě), rezervace místenek, říční doprava, řídiči (služby -), skládání nákladu, skladování, skladování (informace -), skladování elektronicky uložených dat nebo dokumentů, skladování zboží, spedice, stěhování, taxislužba, turisté (doprava -), uskladňování, výletní lodě (služby poskytované -), výlety (organizování -), zboží (balení -), zboží (skladování -), zprostředkování (doprava -), zprostředkování dopravy (zasílatelství), zprostředkování přepravy, železniční doprava; (41) dálkové studium, filmová produkce, jiná než reklamní, filmová studia, filmové projekce, fotografování, golfová hřiště (provozování -), hudební produkce, informace o možnostech rekreace, informace o možnostech rozptýlení, informace o možnostech zábavy, informace o výchově a vzdělávání, kempinky (služby -), klubové služby (výchovně-zábavné -), kluby zdraví (služby) (zdravotní a kondiční cvičení), kurzy fitness, měření času při sportovních disciplínách, módní přehlídky pro zábavu (organizace), organizace a pořádání koncertů, organizování a vedení konferencí, organizování a vedení kongresů, organizování a vedení seminářů, organizování a vedení sympozií, organizování kulturních nebo vzdělávacích výstav, organizování plesů, organizování představení (manažerské služby), organizování soutěží (vzdělávacích nebo zábavných), organizování sportovních soutěží, plánování a organizování večírků, pořádání a řízení pracovních setkání (školení), pořádání koncertů (organizace a -), pořádání soutěží krásy, poskytování on-line elektronických publikací (bez možnosti stažení), praktický výcvik, prázdninové tábory (služby -) (zábava), pronájem sportovních hřišť, pronájem stadiónů, pronájem tenisových dvorců, provozování sportovních zařízení, předprodej vstupenek, překladatelské služby, půjčování potápěčské výstroje, půjčování sportovního nářadí, s výjimkou dopravních prostředků, rekreace (služby pro oddech a -), služby osobního trenéra (fitness trénink), služby v oblasti grafické úpravy, jiné než pro reklamní účely, služby v oblasti prodeje vstupenek (zábava), sportovní služby pro Kempování, školení, tlumočnické služby, umělecké módní agentury, vydávání elektronických knih a časopisů on-line, vydávání knih, vydávání textů, s výjimkou reklamních nebo náborových, vyučování, zábava (služby -), živé vystoupení (organizování -); (43) automaty (rychlé občerstvení), bary (služby -), bufety, hotelové služby, hotely (rezervace -), jídelny (závodní -), jídelny a závodní jídelny, kavárny, motely (služby -), penziony, penziony pro zvířata, poskytování přechodného ubytování, prázdninové tábory

(ubytovací služby -), pronajímání jednacích místností, provoz hotelového ubytování, provozování kempů, restaurace, restaurace (samoobslužné), rezervace hotelů, rezervace penzionů, rezervace přechodného ubytování, samoobslužné restaurace, tábory prázdninové (ubytovací služby -), turistické noclehárny, ubytovací služby (hotely, penziony), zásobování; (45) detektivní kanceláře, doprovod do společnosti, hlídání dětí, hlídání domů, kontrola továren pro bezpečnostní účely, osobní strážce, plánování a pořádání svatebních obřadů, poradenství v oblasti bezpečnosti, právnícké (komerční služby), seznamovací služby, strážní hlídka.

- (730) **VIAXERA s.r.o.**, Na strži 1702/65, Praha 4 - Nusle, 14000, CZ
(740) Mgr. David Hejzlar, 1. máje 97, Liberec, 46001

(210) **O-499937**

(220) 21.11.2012

(320) 21.11.2012

(511) 5, 6, 9, 11, 12, 14, 16, 18, 20, 21, 22, 24, 25, 26, 28, 29, 30, 31, 32, 33, 35, 36, 38, 39, 41, 43, 45

(540)

VIAXER

(510) (5) doplňky výživové, náplasti, soli do minerálních roztoků; (6) sloupky reklamní (kovové), stanové kolíky (kovové), trubky (kovové), úvazky lanové (kovové), zámky visací; (9) brýle proti slunci, brýle sluneční, buzoly, kompas (směrové), dalekohledy, helmy (ochranné) pro sportovní účely, operační systémy (nahrané programy), počítačové hry (programy), počítačové programy (nahrané), počítačové programy (s možností stažení), počítačový software (nahraný), podložky pod myš, pouzdra na brýle, stahovatelné hudební soubory, stahovatelné obrazové soubory, USB disky, záchranné vesty; (11) grily, grily na opékání, nádoby (chladicí), světla pro jízdní kola, svítidla pro jízdní kola, svítlny (baterky), svítlny (elektrické kapesní); (12) čluny, kola jízdní, nosiče (zavazadlové) pro vozidla, nosiče jízdních kol, nosiče lyží (automobilové), pádla (kanoistická), paprsky (dráty) pro jízdní kola, motocykly, ráfky jízdních kol, rámy jízdních kol, rámy jízdních kol motocyklů; (14) budíky, časoměry (nástroje na měření času), hodinky, hodinky náramkové, hodiny, hodiny atomové, hodiny elektrické, chronografy (hodinky), pásky k náramkovým hodinkám, pouzdra na hodinky, pouzdra na hodiny a hodinky; (16) alba, atlasy, blahopřání, blahopřání hudební, bloky (papírnické výrobky), brožury, časopisy (periodika), desky (papírnické výrobky), desky (psací) s klípsem (na přidržování papíru), desky na dokumenty (šanon, pořadače), držáky na psací potřeby, etikety (kromě textilních), fotografie (tištěné), globusy (zemské), jízdní řády (tiskoviny), kalendáře, kancelářské potřeby (kromě nábytku), katalogy, knihy, knížky (brožované), letáky, lístky, manuály, mapy, mapy (zeměpisné), noviny, obálky (papírnické výrobky), obaly (papírnické výrobky), obaly na spisy, oběžníky, obrazy, oznámení (rodinné události), papír balicí, papír dopisní, paragony, pastelky, penály, pera (kancelářské potřeby), pera ocelová, pera plnicí, periodika, plakáty, plány, podložky (psací), podložky na stůl papírové, podložky papírové pod sklenice, podložky pod pívni sklenice, pohlednice, pomůcky učební (kromě přístrojů), portréty, pořadače (kancelářské potřeby), pořadače (spisové obaly), pořadače (šanon), pořadače (šanon) na dokumenty, potřeby na psaní, poutače z papíru nebo lepenky, pouzdra (držáky) na dokumenty, pouzdra na doklady, pouzdra na pasy, pouzdra na pera, pouzdra s psacími potřebami (kancelářské potřeby), pravítka, pravítka (rýsovací), prospekty, příručky, psací soupravy, psací soupravy (sada psacích potřeb), publikace, reprodukce, ročenky, samolepky (papírnické výrobky), samolepky pro domácnost a pro kancelářské účely, sešity, seznamy (rejstříky), stojany na fotografie, školní potřeby, štetce, štítky (papírové nálepky), tabule reklamní z papíru nebo lepenky, tikety, tiskoviny, tištěné jízdní řády, tištěné publikace, trojúhelníky (rýsovací), tužky, vložky (papírové), výrobky papírenské, záložky do knih, zápisníky (notesy), známky (poštovní); (18) aktovky (kožená galanterie), aktovky (školní), aktovky diplomaty, batohy, batohy pro horolezce, batohy turistické, deštníky, hole turistické, hole vycházkové, chlebníky, kufry, kufry cestovní, kufříky diplomatické, kufříky na doklady, kufříky na toaletní potřeby, mošny, neceséry cestovní (kožená galanterie), obaly na deštníky, obaly na oděvy (cestovní), obojky (psi), obojky pro zvířata, pásky (kožené), peněženky, pouzdra na deštníky, pouzdra na klíče, pouzdra na navštívenky, karty, průkazky (peněženky), ruksaky, ruksaky turistické, slunečníky,

tašky (nákupní), tašky (náprsní), tašky (sportovní), tašky cestovní, tašky cestovní (kožená galanterie), tašky lovecké, tašky na kolečkách, tašky na nošení dětí, tašky plážové, tašky školní (aktovky), tory, vaky na děti, vaky na nošení dětí, vodítka; (20) kolíky stanové (nekovové), matrace nafukovací (kromě matrací k léčebným účelům), podhlavníky, polštáře nafukovací (kromě polštářů k léčebným účelům), pytle (spací) na kempování, ramínka na oděvy, reklamní předměty nafukovací, tabule vývěsní, těsnící uzávěry (nekovové), uzávěry na lahve (nekovové), vějíře, zrcátka (ruční), toaletní zrcátka; (21) bandasky, baňky, lahve (skleněné nádoby), boxy chladicí (neelektrické, přenosné), čutory, cestovní lahve, ešusy, grily pro použití na pečení, chladicí nádoby na led, kastroly, kávovary neelektrické, koše piknikové (včetně nádobí), kotlíky, kotlíky na vaření vody (s výjimkou elektrických), kufříky toaletní, neceséry, lahve, lžice na boty, nádoby tepelně-izolační (termosky), obaly na mýdlo, otvíráky na lahve, polní lahve, rendlíky na smažení, sáčky izotermické, sklenice na pití, termosky, termosky na jídlo, termosky na nápoje; (22) stany; (24) příkrývky cestovní, ručníky (textilní), ručníky textilní na obličej, spací pytle, štítky textilní, vlaječky (kromě papírových), značky textilní; (25) bačkory, body (spodní prádlo), boty šněrovací, bundy sportovní, bundy sportovní s kapucí (s kožešinou nebo plyšovou vložkou), čelenky, čepice, čepice se štítkem, kalhoty, košile, legíny, legíny (kalhoty), obuv plátěná, obuv plážová, obuv sportovní, oděvy plážové, oděvy pro cyklisty, opasky, opasky na peníze (oděvy), pantofle, pásky ke kalhotám, pásky ke kamaším, pláště, pláštěnky, plavky, plavky dámské, plavky pánské, pokrývky hlavy, ponožky, potítka, prádlo (spodní), prádlo spodní pohlcující pot, pulovry, punčocháče (punčochové kalhoty), pytle na oděvy, pyžama, rukavice, sandály, sandály koupací, spodky, spodky pánské, svetry, svetry silně vlněné, sportovní bundy, svrchní kabáty, svrchníky (kabáty), šály, šály na krk, šátky kolem krku, šátky, šály, vaky na oděvy, vesty, vesty rybářské, zimníky, župany, ponča, lyžařské rukavice; (26) odznaky ozdobné (knoflíky), odznaky, ne z drahých kovů, šněrovadlo do bot, tkaničky do bot; (28) brašny určené především pro lyže a surfovací prkna, hole golfové, hrací karty, hračky, hračky plyšové, hry společenské, hry stolní, kostky (stolní hra), kostky hrací (pohárky na -), kruhy plovací, kryty na lyže, míče na hraní, míčky na hraní, nástroje na úpravu drnů pro golf, nástroje na úpravu golfových značek, obaly na lyže, pásy plovací, plavecké bazény (potřeby pro hru), ploutve na plavání, potápění, plovací desky pro koupání, povlaky na lyže, rukavice (pro sportovní hry), rukavice golfové, sáňky (sportovní potřeby), skateboardy, snowboardy, stěrky na lyže, surfovací lyže, surfovací prkna, šachy, šípky (hra), škrabky na lyže, vaky na golfové hole, na kolečkách nebo bez koleček, vesty plovací, výstroj pro horolezce; (29) nasolené potraviny; (30) bonbóny, cukrovinky, čokoláda, káva, káva, nepražená, kávové náhražky, kávové náhražky rostlinného původu, kávové nápoje, kávové nápoje s mlékem, kávové příchutě, muesli, oplatky, pastilky (cukrovinky), perníky, medovníky, pizzy, sendviče, sušenky, sušenky (máslové), sušenky, suchary, keksy, biskvity, suši, tabletky (cukrovinky), zákusky, koláče, zmrzlina, žvýkačky; (31) potrava pro domácí, živá zvířata; (32) koktejly nealkoholické, minerální vody (nápoje), mošt (jablečný -) (nealkoholický), mošty, nápoje (nealkoholické -), nápoje iontové, nektar ovocný (nealkoholický), ovocné šťávy, ovocné šťávy (nealkoholické nápoje z -), ovocné výtažky (nealkoholické -), pivo, prášky na přípravu šumivých nápojů, příchutě na výrobu nápojů, sirupy na výrobu nápojů, sirupy pro limonády, šťávy (ovocné -), šťávy zeleninové (nápoje), tablety na přípravu šumivých nápojů, vody (nápoje), vody (stolní -); (33) brandy, destilované nápoje, digestiva (likéry a pálenky), digestiva (likéry hořké), jablečné mošty (s alkoholem), lihoviny, likéry, medovina, nápoje (alkoholické -) (kromě piva), nápoje (destilované -), pálenky, nápoje obsahující ovoce (alkoholické -), rum, víno, vodka, výtažky z ovoce (alkoholické -); (35) administrativní zpracování nákupních objednávek, agentury umělecké (obchodní vedení -), aktualizování reklamních materiálů, dodavatelské služby pro třetí osoby (nákup výrobků a služeb pro jiné podniky), informace (obchodní nebo podnikatelské -), informační kanceláře (komerční -), marketing, marketingové studie, módní přehledky pro reklamní účely (organizace -), obchodní činnost (služby, poradenství v -), obchodní management a podnikové poradenství, obchodní management pro sportovce, obchodní nebo podnikatelské informace (poskytování -), obchodní nebo

podnikatelské poradenství (profesionální -), obchodní reklama (pro třetí osoby -), organizování výstav (komerčních nebo reklamních), poradenství (personální -), poradenství při vedení podniků, pořádání veletrhů pro obchodní a reklamní účely, prodej po telefonu, produkce (výroba) reklamních filmů, pronájem reklamní doby v komunikačních médiích, pronájem reklamních materiálů, pronájem reklamních ploch, průzkum (obchodní -), průzkum trhu, průzkum veřejného mínění, předvádění (služby modelek) pro reklamní účely a podporu prodeje, psaní reklamních textů, rady pro spotřebitele (komerční informace a rady pro -) (spotřebitelská poradna), reklama, reklama on-line v počítačové síti, reklamní agentury, rozhlasová reklama, rozšiřování reklamních materiálů zákazníkům (letáky, prospekty, tisky, vzorky), rozšiřování reklamních nebo inzertních materiálů, rozšiřování vzorků (zboží), sekretářské služby, služby v oblasti grafické úpravy pro reklamní účely, správa hotelů, studie (marketingové -), styky s veřejností, subdodavatelské služby (obchodní pomoc), systemizace informací do počítačových databází, televizní reklama, prezentace výrobků v komunikačních médiích pro účely maloobchodu, vedení dražeb, venkovní reklama, vydávání reklamních nebo náborových, propagačních a inzertních textů, vyhledávání dat v počítačových souborech (pro třetí osoby), vyhledávání sponzorů, vylepování plakátů, zaslání reklamních materiálů zákazníkům, zprostředkovatelské práce; (36) analýzy (finanční -), bankovníctví, banky úvěrové, burzovní makléřství, domácí bankovní služby (home-banking), elektronický převod kapitálu, finanční informace, finanční poradenství, finanční řízení, finanční služby, informace o pojištění, investice (kapitálové -), koupě na splátky (financování), nájemní, činžovní domy (vedení -), nemovitosti (obchodování s -), nemovitosti (zprostředkování -), oceňování nemovitostí, organizování dobročinných sbírek, organizování sbírek, peníze (směňování -), platby na splátky, pojistky (uzavírání -), poradenství v oblasti pojištění, pronájem bytů, pronájem nájemních, činžovních domů, pronájem nemovitostí, pronajímání kanceláří (nemovitosti), převody (platební -) vykonávané elektronicky, půjčky (financování), půjčky (zástavní), realitní kanceláře, směnárenské služby, sponzorování (finanční -), spořitelny, správa majetku, správa nemovitostí, ubytovací kanceláře (byty, místnosti), úrazové pojištění (uzavírání smluv), úvěrové karty (služby týkající se -), úvěrové ústavy, úvěrové banky, vybírání nájemného, vydávání cestovních šeků, zastavárny (provozování -), zprostředkování pojištění; (38) poskytování internetových diskusních fór, poskytování přístupu k databázím, přenos digitálních souborů, přenos zpráv a obrázků pomocí počítačů, tiskové agentury, tiskové kanceláře, zprávy (zasílání -); (39) autobusová doprava, automobilová doprava, dopravci, dopravní informace, doprovázení turistů, doručovací služby, kurýrské služby, doručování balíků, doručování novin a časopisů, doručování zboží, dovoz, doprava, informace (doprava -), jízda výletní lodí, kurýrní služby (dokumenty nebo zboží), kurýrské služby, letecká doprava, lodní doprava, lodní trajektová doprava, logistika v dopravě, náklad (lodní doprava zboží), nákladní doprava (kamionová -), námořní doprava, námořní doprava (zprostředkování -), okružní plavby (organizování -), organizování cest, organizování exkurzí, organizování okružních výletů, organizování prohlídek, organizování zájezdů, osobní doprava, prohlídky (turistické), pronájem autokarů, pronájem automobilů, pronájem garáží, pronájem koní, pronájem letadel, pronájem lodí, pronájem parkovacích ploch, pronájem skladů, pronájem skladovacích kontejnerů, pronajímání plavidel (člunů, lodí), přeprava turistů, rezervace (cestování -), rezervace (v dopravě), rezervace místenek, říční doprava, řidiči (služby -), skládání nákladu, skladování, skladování (informace -), skladování elektronicky uložených dat nebo dokumentů, skladování zboží, spedice, stěhování, taxislužba, turisté (doprava -), uskladňování, výletní loď (služby poskytované -), výlety (organizování -), zboží (balení -), zboží (skladování -), zprostředkování (doprava -), zprostředkování dopravy (zasílatelství), zprostředkování přepravy, železniční doprava; (41) dálkové studium, filmová produkce, jiná než reklamní, filmová studia, filmové projekce, fotografování, golfová hřiště (provozování -), hudební produkce, informace o možnostech rekreace, informace o možnostech rozptýlení, informace o možnostech zábavy, informace o výchově a vzdělávání, kempinky (služby -), klubové služby (výchovně-zábavné -), kluby zdraví (služby) (zdravotní a kondiční cvičení), kurzy

fitness, měření času při sportovních disciplínách, módní přehlídky pro zábavu (organizace), organizace a pořádání koncertů, organizování a vedení konferencí, organizování a vedení kongresů, organizování a vedení seminářů, organizování a vedení sympozií, organizování kulturních nebo vzdělávacích výstav, organizování plesů, organizování představení (manažerské služby), organizování soutěží (vzdělávacích nebo zábavných), organizování sportovních soutěží, plánování a organizování večírků, pořádání a řízení pracovních setkání (školení), pořádání koncertů (organizace a -), pořádání soutěží krásy, poskytování on-line elektronických publikací (bez možnosti stažení), praktický výcvik, prázdninové tábory (služby -) (zábava), pronájem sportovních hřišť, pronájem stadiónů, pronajímání tenisových dvorců, provozování sportovních zařízení, předprodej vstupenek, překladatelské služby, půjčování potápěčské výstroje, půjčování sportovního nářadí, s výjimkou dopravních prostředků, rekreace (služby pro oddech a -), služby osobního trenéra (fitness trénink), služby v oblasti grafické úpravy, jiné než pro reklamní účely, služby v oblasti prodeje vstupenek (zábava), sportovní služby pro kempování, školení, tlumočnické služby, umělecké módní agentury, vydávání elektronických knih a časopisů on-line, vydávání knih, vydávání textů, s výjimkou reklamních nebo náborových, vyučování, zábava (služby -), živé vystoupení (organizování -); (43) automaty (rychlé občerstvení), bary (služby -), bufety, hotelové služby, hotely (rezervace -), jídelny (závodní -), jídelny a závodní jídelny, kavárny, motely (služby -), penziony, penziony pro zvířata, poskytování přechodného ubytování, prázdninové tábory (ubytovací služby -), pronajímání jednacích místností, provoz hotelového ubytování, provozování kempů, restaurace, restaurace (samoobslužné), rezervace hotelů, rezervace penzionů, rezervace přechodného ubytování, samoobslužné restaurace, tábory prázdninové (ubytovací služby -), turistické noclehárny, ubytovací služby (hotely, penziony), zásobování; (45) detektivní kanceláře, doprovod do společnosti, hlídání dětí, hlídání domů, kontrola továren pro bezpečnostní účely, osobní strážce, plánování a pořádání svatebních obřadů, poradenství v oblasti bezpečnosti, právnícké (komerční služby), seznamovací služby, strážní hlídka.

(730) **VIAXERA s.r.o.**, Na strži 1702/65, Praha 4 - Nusle, 14000, CZ
(740) Mgr. David Hejzlar, I. máje 97, Liberec, 46001

(210) **O-500023**

(220) 23.11.2012

(320) 23.11.2012

(511) 36

(540)

QUADRIO

(510) (36) nájemní, činžovní domy (vedení -), nemovitosti (obchodování -), nemovitosti (zprostředkování -), nemovitosti (pronájem -), nemovitosti (správa -), pronájem bytů, pronájem nájemních, činžovních domů, pronájem nemovitostí, pronajímání kanceláří (nemovitosti), realitní kanceláře, správa nemovitostí, správa majetku, vybírání nájemného.

(730) **COPA Centrum Národní, s.r.o.**, Panská 890/7, Praha 1, 11000, CZ

(210) **O-500051**

(220) 26.11.2012

(320) 26.11.2012

(511) 35, 36, 37, 45

(540)

EUROPA



(510) (35) propagační činnost, reklama, pomoc při řízení obchodní činnosti, obchodní administrativní, kancelářské práce, administrativní zpracování nákupních objednávek, obchodní vedení umělecké agentury, aktualizování reklamních materiálů, dodavatelské služby pro třetí osoby, dodavatelské služby - nákup výrobků a služeb pro třetí osoby, posuzování efektivnosti provozu a racionalizace práce, poskytování obchodních nebo podnikatelských informací, komerční správa licencí na výrobky a

služby ostatních, prezentace výrobků v komunikačních médiích pro účely maloobchodu, marketingové studie, marketing, příprava mezd a výplatních listin, nábor zaměstnanců, analýza nákupních cen, pomoc při řízení velkoobchodních, obchodních a průmyslových podniků, poradenství v obchodní a podnikatelské činnosti, obchodní reklama pro třetí osoby, personální poradenství, poradenství při vedení podniků, prezentace výrobků v komunikačních médiích pro účely maloobchodu, vedení účetnictví a vedení daňové evidence, daňové poradenství, oceňování a odhady v oblasti podnikání, revize účtů, obchodní a účetní audit, účetnictví, vedení účetních knih, zpracování mzdové a personální agendy, poskytování účetního, ekonomického a organizačního poradenství v obchodní činnosti, facility management spadající do této třídy, poradenství v oblasti facility managementu a projektového managementu, inzertní, propagační služby a informační služby prostřednictvím Internetu za účelem obchodu, rozšiřování a zaslání reklamních materiálů, především letáků, prospektů, katalogů, periodických a neperiodických publikací, tiskovin a různých vzorků, služby poskytované v souvislosti se stěhováním porozovů nebo podniků spadající do této třídy; (36) služby makléřů zabývajících se nemovitostmi a cennými papíry, správa majetku, správa nemovitostí, služby realitní kanceláře, pronajímání kanceláří, pronájem bytů, pronájem farem, pronájem nájemních činžovních domů, pronájem nemovitostí, inkasování nájemného, vedení nájemních a činžovních domů, zprostředkování nákupu a prodeje nemovitostí, obchodování s nemovitostmi, oceňování a odhady nemovitostí, zprostředkovatelská činnost související se správou nemovitostí, služby tichého společníka, služby finanční a peněžní, poskytování půjček a úvěrů, zejména spotřebitelské, revolvingové a jiné úvěry, poradenství v oblasti financí, finanční služby nebankovních subjektů, finanční analýzy, finanční poradenství a poskytování finančních informací, finanční konzultace, finanční odhady a oceňování, správa fondů, financování půjček, služby v oblasti poskytování úvěrů a hypoték, zprostředkování finančních služeb, zprostředkování úvěrů a hypoték, veškeré služby poskytované v souvislosti s vyhledáváním vhodných úvěrových zdrojů a poskytováním úvěrů, zprostředkovatelské služby v oblasti nemovitostí, v pojištění, v oblasti hypotečních i komerčních úvěrů, nabízení finančních produktů, poskytování frančiz v oblasti realitních a finančních služeb; (37) provádění staveb, včetně jejich změn, udržovacích prací na nich a jejich odstraňování, developerská činnost ve stavebnictví, komplexní čisticí a úklidové práce, poradenství v oboru úklidových služeb, malířské a natěračské práce, vodoinstalatéřství, topenářství, zámečnictví, údržba technologických zařízení budov, zajišťování údržby a oprav nemovitostí, včetně prohlídek, údržby a oprav technických zařízení, zajišťování nepřetržitě a havarijní služby ve vztahu k rozvodným sítím, tepelným, bezpečnostním a sanitárním zařízením, zejména v obytných domech, terénní úpravy pozemků, zajišťování drobných údržbářských prací a oprav, údržba nemovitostí, zprostředkovatelská činnost související s údržbou nemovitostí; (45) právní služby.

(590) Barevná
(730) **EVROPA realitní kancelář s.r.o.**, Václavské náměstí 793/36, Praha 1, 11000, CZ
(740) Mgr. Jaroslav Ungr, Újezd 172, Cerhovice, 26761

(210) **O-500291**
(220) 05.12.2012
(320) 05.12.2012
(511) 33, 35, 40
(540)

Vinařství Barborka

(510) (33) vína všech druhů, sekty, alkoholické nápoje; (35) maloobchodní a velkoobchodní prodej a zprostředkovatelské služby v oblasti nákupu a prodeje vín, alkoholických nápojů a nealkoholických nápojů, zprostředkování v oblasti nákupu a prodeje zboží prostřednictvím Internetu, zejména s víny, alkoholickými a nealkoholickými nápoji, propagační, reklamní a informační činnost všeho druhu, marketing; (40) vinařství, vinohradnictví (výroba vína, zpracování vinných hroznů).
(730) **BUDA-MONT, spol. s r.o.**, Herink 7, Herink, Praha - východ, 25101, CZ
(740) JUDr. Aleš Zábrš, Na Beránce 2, Praha 6, 16000

(210) **O-500318**
(220) 06.12.2012
(320) 06.12.2012
(511) 32
(540)



(510) (32) pivo - světlý ležák a polotmavý speciál.
(590) Barevná
(730) **Komárek Artur Ing.**, Slezská 86, Rohov, 74725, CZ
(740) JUDr. Mario Hartmann, V Zátíší 810/1, Ostrava-Mar.Hory, 70900

(210) **O-500391**
(220) 10.12.2012
(320) 10.12.2012
(511) 9, 16, 42
(540)

Dibase

(510) (9) počítače a programy pro počítače; (16) knihy, příručky a tiskoviny, zejména ve vztahu k počítačům a programům pro počítače; (42) sestavování a vývoj software pro počítače a Internet, technické profesionální poradenské služby v oboru výpočetní techniky a software, licenční a pronájemní služby v oboru počítačového software.
(590) Barevná
(730) **Diák Robert**, V Oblouku 585/15, Ústí nad Labem - Krásné Březno, 40007, CZ

(210) **O-500431**
(220) 11.12.2012
(320) 11.12.2012
(511) 3
(540)



(510) (3) kosmetika, kosmetické přípravky všeho druhu, mýdla, sprchové gely, šampóny, kosmetické krémy, přípravky na odličování, čisticí mléka pro toaletní účely, čisticí prostředky, aviváže.
(730) **P.K.Solvent, s.r.o.**, K Žižkovu 9/640, Praha 9 - Libeň, 19000, CZ
(740) Rudolf Darnik, Jupiterova 1186/10, Praha 10 - Uhřetěves, 10400

(210) **O-500432**
(220) 11.12.2012
(320) 11.12.2012
(511) 3

- (540)
- 
- (730) stavebnictví, činnost technických poradců v oblasti stavebnictví a architektury, inženýring.
(740) **IMMOFINANZ AG**, Wienerbergstrasse 11, Wien, AT
Havel & Holásek & Partners s.r.o., advokátní kancelář, Mgr. Robert Nešpůrek, LL.M., Týn 1049/3, Praha 1, 11000

- (510) (3) kosmetika, kosmetické přípravky všeho druhu, mýdla, sprchové gely, šampóny, kosmetické krémy, přípravky na odličování, čističí mléka pro toaletní účely, čističí prostředky, aviváže.
(730) **P.K.Solvent s.r.o.**, K Žižkovu 9/640, Praha 9 - Libeň, 19000, CZ
(740) Rudolf Darník, Jupiterova 1186/10, Praha 10 - Uhřetěves, 10400

(210) **O-500440**

(220) 11.12.2012
(320) 11.12.2012
(511) 36, 37, 42

BBP OFFICES

- (510) (36) služby nemovitostní; (37) stavebnictví, opravy, instalační služby; (42) vědecké a technologické služby a související výzkum a projektování ve stavebnictví, zejména konstrukční, projektová a inženýrská činnost v investiční výstavbě, poradenská a konzultační činnost v investiční výstavbě a ve stavebnictví, činnost technických poradců v oblasti stavebnictví a architektury, inženýring.
(730) **IMMOFINANZ AG**, Wienerbergstrasse 11, Wien, AT
(740) Havel & Holásek & Partners s.r.o., advokátní kancelář, Mgr. Robert Nešpůrek, LL.M., Týn 1049/3, Praha 1, 11000

(210) **O-500441**

(220) 11.12.2012
(320) 11.12.2012
(511) 36, 37, 42
(540)



- (510) (36) služby nemovitostní; (37) stavebnictví, opravy, instalační služby; (42) vědecké a technologické služby a související výzkum a projektování ve stavebnictví, zejména konstrukční, projektová a inženýrská činnost v investiční výstavbě, poradenská a konzultační činnost v investiční výstavbě a ve stavebnictví, činnost technických poradců v oblasti stavebnictví a architektury, inženýring.
(730) **IMMOFINANZ AG**, Wienerbergstrasse 11, Wien, AT
(740) Havel & Holásek & Partners s.r.o., advokátní kancelář, Mgr. Robert Nešpůrek, LL.M., Týn 1049/3, Praha 1, 11000

(210) **O-500442**

(220) 11.12.2012
(320) 11.12.2012
(511) 36, 37, 42
(540)



- (510) (36) služby nemovitostní; (37) stavebnictví, opravy, instalační služby; (42) vědecké a technologické služby a související výzkum a projektování ve stavebnictví, zejména konstrukční, projektová a inženýrská činnost v investiční výstavbě, poradenská a konzultační činnost v investiční výstavbě a ve

(210) **O-500445**

(220) 12.12.2012
(320) 12.12.2012
(511) 4, 35, 37, 39, 40, 42
(540)



- (510) (4) paliva, maziva a plyny spadající do této třídy; (35) činnost organizačních a ekonomických poradců, organizování obchodní činnosti; (37) montáž, opravy a revize plynových zařízení, plnění tlakových nádob na plyny, pronájem technologií čerpacích stanic a tlakových nádob na plyny; (39) rozvod plynu, doprava a skladování paliv a maziv, silniční motorová doprava nákladní, pronájem motorových vozidel; (40) zpracování paliv a maziv; (42) projektová činnost v investiční výstavbě, činnost technických poradců v oblasti plynových zařízení a plnění tlakových nádob plyny.

(590) Barevná

(730) **KRALUPOL s.r.o.**, Jandova 10/3, Praha 9, 19000, CZ
(740) JUDr. David Karabec, Na Stráži 1306/5, Praha 8, 18000

(210) **O-500446**

(220) 12.12.2012
(320) 12.12.2012
(511) 4, 35, 37, 39, 40, 42
(540)



- (510) (4) paliva, maziva a plyny spadající do této třídy; (35) činnost organizačních a ekonomických poradců, organizování obchodní činnosti; (37) montáž, opravy a revize plynových zařízení, plnění tlakových nádob na plyny, pronájem technologií čerpacích stanic a tlakových nádob na plyny; (39) rozvod plynu, doprava a skladování paliv a maziv, silniční motorová doprava nákladní, pronájem motorových vozidel; (40) zpracování paliv a maziv; (42) projektová činnost v investiční výstavbě, činnost technických poradců v oblasti plynových zařízení a plnění tlakových nádob plyny.

(590) Barevná

(730) **KRALUPOL s.r.o.**, Jandova 10/3, Praha 9, 19000, CZ
(740) JUDr. David Karabec, Na Stráži 1306/5, Praha 8, 18000

(210) **O-500447**

(220) 12.12.2012
(320) 12.12.2012
(511) 4, 35, 37, 39, 40, 42
(540)



- (510) (4) paliva, maziva a plyny spadající do této třídy; (35) činnost organizačních a ekonomických poradců, organizování obchodní činnosti; (37) montáž, opravy a revize plynových zařízení, plnění

tlakových nádob na plyny, pronájem technologií čerpacích stanic a tlakových nádob na plyny; (39) rozvod plynu, doprava a skladování paliv a maziv, silniční motorová doprava nákladní, pronájem motorových vozidel; (40) zpracování paliv a maziv; (42) projektová činnost v investiční výstavbě, činnost technických poradců v oblasti plynových zařízení a plnění tlakových nádob plyny.

(590) Barevná
(730) **KRALUPOL s.r.o.**, Jandova 10/3, Praha 9, 19000, CZ
(740) JUDr. David Karabec, Na Stráži 1306/5, Praha 8, 18000



(210) **O-500448**
(220) 12.12.2012
(320) 12.12.2012
(511) 4, 35, 37, 39, 40, 42
(540)



(510) (4) paliva, maziva a plyny spadající do této třídy; (35) činnost organizačních a ekonomických poradců, organizování obchodní činnosti; (37) montáž, opravy a revize plynových zařízení, plnění tlakových nádob na plyny, pronájem technologií čerpacích stanic a tlakových nádob na plyny; (39) rozvod plynu, doprava a skladování paliv a maziv, silniční motorová doprava nákladní, pronájem motorových vozidel; (40) zpracování paliv a maziv; (42) projektová činnost v investiční výstavbě, činnost technických poradců v oblasti plynových zařízení a plnění tlakových nádob plyny.

(590) Barevná
(730) **KRALUPOL s.r.o.**, Jandova 10/3, Praha 9, 19000, CZ
(740) JUDr. David Karabec, Na Stráži 1306/5, Praha 8, 18000

(210) **O-500450**
(220) 12.12.2012
(320) 12.12.2012
(511) 4, 35, 37, 39, 40, 42
(540)



(510) (4) paliva, maziva a plyny spadající do této třídy; (35) činnost organizačních a ekonomických poradců, organizování obchodní činnosti; (37) montáž, opravy a revize plynových zařízení, plnění tlakových nádob na plyny, pronájem technologií čerpacích stanic a tlakových nádob na plyny; (39) rozvod plynu, doprava a skladování paliv a maziv, silniční motorová doprava nákladní, pronájem motorových vozidel; (40) zpracování paliv a maziv; (42) projektová činnost v investiční výstavbě, činnost technických poradců v oblasti plynových zařízení a plnění tlakových nádob plyny.

(590) Barevná
(730) **KRALUPOL s.r.o.**, Jandova 10/3, Praha 9, 19000, CZ
(740) JUDr. David Karabec, Na Stráži 1306/5, Praha 8, 18000

(210) **O-500451**
(220) 12.12.2012
(320) 12.12.2012
(511) 4, 35, 37, 39, 40, 42

(510) (4) paliva, maziva a plyny spadající do této třídy; (35) činnost organizačních a ekonomických poradců, organizování obchodní činnosti; (37) montáž, opravy a revize plynových zařízení, plnění tlakových nádob na plyny, pronájem technologií čerpacích stanic a tlakových nádob na plyny; (39) rozvod plynu, doprava a skladování paliv a maziv, silniční motorová doprava nákladní, pronájem motorových vozidel; (40) zpracování paliv a maziv; (42) projektová činnost v investiční výstavbě, činnost technických poradců v oblasti plynových zařízení a plnění tlakových nádob plyny.

(590) Barevná
(730) **KRALUPOL s.r.o.**, Jandova 10/3, Praha 9, 19000, CZ
(740) JUDr. David Karabec, Na Stráži 1306/5, Praha 8, 18000

(210) **O-500453**
(220) 12.12.2012
(320) 12.12.2012
(511) 9, 10, 42
(540)

MetaCell

(510) (9) přístroje a nástroje vědecké, námořní, geodetické, fotografické, filmové, optické, přístroje pro vážení, měření, signalizaci, kontrolu (inspekci), záchranu a přístroje pro vyučování, přístroje a nástroje pro vedení, přepínání, přeměnu, akumulaci, regulaci nebo řízení elektrického proudu, přístroje pro záznam, převod, reprodukci zvuku nebo obrazu, nosiče dat magnetické, záznamové disky, kompaktní disky, DVD a ostatní digitální záznamové nosiče, ústrojí pro přístroje na mince, pokladny registrační, kalkulačky, zařízení na zpracování dat, počítače, počítačový software, hasicí přístroje; (10) přístroje a nástroje chirurgické, zubní a veterinářské, umělé údy, oči a zuby, ortopedické potřeby, materiál pro sešívání ran; (42) vědecké a technologické služby a související výzkum a projektování, analytické a výzkumné služby v průmyslu, navrhování a vývoj počítačového softwaru.

(730) **MettaCell s.r.o.**, Erbenova 783/29, Ostrava-Vitkovice, 70300, CZ

(210) **O-500454**
(220) 12.12.2012
(320) 12.12.2012
(511) 16, 25, 35
(540)



(510) (16) papír, lepenka a výrobky z těchto materiálů reklamního charakteru, tiskárenské výrobky reklamního charakteru, fotografie; (25) oděvy s reklamním potiskem; (35) provozování reklamního webového portálu a profilu na facebooku a související reklamní a propagační činnost.

(730) **Orián Petr**, Náměstí Míru 12, Zlín, 76001, CZ

(210) **O-500455**
(220) 12.12.2012
(320) 12.12.2012
(511) 21, 35

(540)



(510) (21) náčiní a nádoby pro domácnost nebo kuchyň; (35) propagační činnost, reklama, pomoc při řízení obchodní činnosti, obchodní administrativa, kancelářské práce.

(730) **Vaše DEDRA s.r.o.**, Podhradní 69, Česká Skalice, 55203, CZ

(210) **O-500456**

(220) 12.12.2012
(320) 12.12.2012
(511) 36
(540)



(510) (36) služby finanční, služby peněžní.

(590) Barevná

(730) **PAY BOX s.r.o.**, Buková 434, Tuchoměřice, 25267, CZ

(210) **O-500457**

(220) 12.12.2012
(320) 12.12.2012
(511) 30, 32, 33
(540)

Čertovnik

(510) (30) káva, čaj, kakao a kávové náhražky, rýže, tapioka a ságo, mouka a obilninové přípravky, chléb, pečivo a cukrovinky, polevy, cukr, med, melasa, droždí, prášek do pečiva, sůl, hořčice, ocet, omáčky (chut'ové přísady), koření, zmrzlina; (32) piva, minerální vody, šumivé nápoje a jiné nápoje nealkoholické, nápoje a šťávy ovocné, sirupy a jiné přípravky k zhotovení nápojů; (33) alkoholické nápoje (s výjimkou pív).

(730) **Lapáček Pavel**, Mrákotín 60, Hlinsko, 53901, CZ

(210) **O-500458**

(220) 12.12.2012
(320) 12.12.2012
(511) 18, 25
(540)



(510) (18) kůže a její imitace, kabelky; (25) oděvy, obuv, kloboučnické zboží.

(730) **Macková Vladimíra**, Komenského 124, Opočno, 51773, CZ

(210) **O-500459**

(220) 12.12.2012
(320) 12.12.2012
(511) 16, 21, 29, 30, 35, 43
(540)



(510) (16) fólie z umělých hmot na balení, kelímky papírové a plastové na mléčné výrobky, obaly z papíru, kornouty z papíru, papírové prostírání, papírové ubrusy a ubrousky, podložky papírové pod sklenice, ručníky papírové; (21) nádoby na přípravu a přepravu zmrzliny, strojky na přípravu zmrzliny a ledových nápojů; (29) mražené ovoce, mléčné výrobky, mražené krémy smetanové a jogurtové, ovocná dřev, ovoce konzervované; (30) zmrzlina, zmrzlina jogurtová, zmrzlinové poháry, zmrzlinové krémy, čaj, cukroví, káva, kávové nápoje, kakaové nápoje, dorty, kekсы, zákusky, palačinky, sladké pečivo, výrobky z obilnin, cukrovinky; (35) pomoc při řízení obchodní činnosti, poskytování frencízy; (43) provozování rychlého občerstvení, zásobování mraženým zbožím, kavárny.

(730) **VARIA-PLUS s.r.o.**, Klatovská 181, Plzeň, 32100, CZ

(740) **POLÁČEK** a kol. patentoprávni a známková kancelář, Ing. Jiří Poláček, Dominikánská 6, Plzeň, 30112

(210) **O-500519**

(220) 14.12.2012
(320) 14.12.2012
(511) 29, 30
(540)



(510) (29) maso, ryby, drůbež a zvěřina, masové výtázky, konzervované, mražené, sušené a vařené ovoce a zelenina, želé, džemy, kompoty, vejce, mléko a mléčné výrobky, jedlé oleje a tuky; (30) káva, čaj, kakao a kávové náhražky, rýže, tapioka a ságo, mouka a obilninové přípravky, chléb, pečivo a cukrovinky, zmrzlina, cukr, med, melasa, droždí, prášek do pečiva, sůl, hořčice, ocet, omáčky (chut'ové přísady), koření, led.

(590) Barevná

(730) **E-ZARO s.r.o.**, Koněvova 2660/141, Praha 3, 13000, CZ

(210) **O-500521**

(220) 14.12.2012
(320) 14.12.2012
(511) 5
(540)

CONTINOL

(510) (5) fungicidní přípravky pro zemědělství, vinohradnictví, zahradnictví a lesnictví.

(730) **KLOFÁČ, spol. s r.o.**, Dolní 680, Brtnice, 58832, CZ

(740) **INPROCHES** Patentová a známková kancelář, Mgr. Alžběta Jurtíková, Mezírka 1, Brno, 60200

(210) **O-500522**

(220) 14.12.2012
(320) 14.12.2012
(511) 30, 32, 35
(540)



(510) (30) káva, čaj, kakao a kávové náhražky, chléb, pečivo a cukrovinky, zmrzlina, cukr, med, melasa; (32) nápoje a šťávy ovocné, sirupy a jiné přípravky k zhotovení nápojů; (35) propagační činnost, reklama, pomoc při řízení obchodní činnosti, obchodní administrativa, kancelářské práce.

(590) Barevná

(730) **Kašparová Jana**, B. Němcové 522, Velké Losiny, 78815, CZ

(210) **O-500523**

(220) 14.12.2012
(320) 14.12.2012
(511) 1, 19, 31, 35, 44
(540)



(510) (1) komposty, rašelina jako substrát, výrobky z rašeliny a ze surovin, které ji nahrazují pro zahradnické a lesnické účely, kůrová mulč, hnojiva, půda, humus; (19) dřevěné kůly a palisády a výrobky z nich, dřevěné výrobky pro zahrady (pergoly, altány, treláže); (31) výrobky zemědělské a zahradnické, rostlinná semena, sadba, sazenice, výpěstky, keře, křoví, stromy (jako rostliny), živé rostliny a přírodní květiny, řezané květiny a rostliny, dekorace z živých a sušených rostlin, květinové vazby, květinové cibule, klíčky semen pro botanické účely, kůra surová, růže (keře), okrasné a ovocné stromy, palmy, travní semena, travní drn, přírodní trávničky; (35) zprostředkovatelská činnost v oblasti obchodu se zemědělskými a zahradnickými produkty a agrochemikáliemi, propagace, reklama, zprostředkovatelská činnost v oblasti obchodu a služeb k obchodním účelům týkající se výrobků, uvedených ve třídách 1, 19 a 31 a služeb uvedených ve třídě 44, zprostředkování obchodních kontaktů v oblasti výrobků, uvedených ve třídách 1, 19 a 31 a služeb uvedených ve třídě 44, rozšiřování reklamních nebo inzertních materiálů, reklama on-line v počítačové síti, komerční využití Internetu v oblastech komerčních internetových médií a vyhledávacích služeb, poskytování obchodních informací a obchodních služeb pomocí Internetu, zprostředkování internetového obchodu v oblasti výrobků ve třídách 1, 19 a 31 a služeb uvedených ve třídě 44, internetový obchod s květinami a výrobky v oblasti zahradnictví, obchodování s květinami a výrobky v oblasti zahradnictví; (44) zahradnické služby, zahradnictví, aranžování květin, odborné poradenství týkající se pěstování a aranžování květin a květinových dekorací, poskytování služeb v oblasti zahradní architektury, zahradní design, výzdoba interiérů květinami k různým společenským událostem, květinová vazba, dekorace květinové určené pro interiéry, dodávky okrasných zahrad na klíč, realizace živé a umělé zeleně, zakládání a ošetřování travnatých ploch, pokládání travnatých koberců, rostlinné školky, poskytování služeb pro zemědělství a zahradnictví, ničení plevelů, údržba trávníků, zhotovování věnců, budování okrasných jezírek a nádrží, biologické rekultivace, rekonstrukce historických zahrad, krajinné plánování, poradenství v oblasti návrhů a realizace zahrad, sadů, hřišť, okrasných jezírek a zahradnických služeb.

(590) Barevná
(730) Lisý Pavel, Preislerova 113, Králův Dvůr - Popovice, 26701, CZ
(740) Jansa, Mokřý, Otevřel & partneři, v.o.s., JUDr. Lukáš Jansa, advokát, Sokola Tůmy 743/16, Ostrava - Mariánské Hory, 70900

(210) **O-500524**
(220) 14.12.2012
(320) 14.12.2012
(511) 35, 36
(540)

door půjčka

(510) (35) obchodní činnost, marketing, poradenství pro spotřebitele, poradenství v obchodní činnosti, poradenství při vedení podniků, personální poradenství, spotřebitelé (komerční informace a rady pro spotřebitele, spotřebitelská poradna); (36) půjčky, úvěry, finanční služby, kanceláře pro inkasování pohledávek.
(730) Daněk Adam JUDr., Kloboučnická 1697/25, Praha 4 - Nusle, 14000, CZ

(210) **O-500543**
(220) 14.12.2012
(320) 14.12.2012
(511) 12, 37, 39

(540)



(510) (12) automobily a jiná motorová vozidla, motocykly, jízdní kola, ojeté automobily, náhradní díly, pneumatiky, autodíly, autopříslušenství a autodoplňky, vnitřní vybavení automobilů - vše v rámci této třídy; (37) opravy motorových vozidel, autoservis, pneuservis, autoumyvárna, karosářské práce v rámci této třídy, lakování vozidel a autodílů; (39) autopůjčovna.
(730) MKS Autodíly, a.s., Konviktská 291/24, Praha 1 - Staré Město, 11000, CZ
(740) Ing. Zdeněk Kučera, Dlouhá 207 (P.O.BOX 92), Slušovice, 76315

(210) **O-500733**
(220) 21.12.2012
(320) 21.12.2012
(511) 35
(540)



(510) (35) marketing, studie (marketingové), aktualizování reklamních materiálů, obchodní činnost (služby, poradenství v-), reklama, reklama (propagace), obchodní nebo podnikatelský průzkum, reklamní agentury, průzkum trhu, informace obchodní nebo podnikatelské, průzkum veřejného mínění, obchodní reklama pro třetí osoby, reklama on-line v počítačové síti, sestavování statistik.
(590) Barevná
(730) Sugar and ketchup, s.r.o., Nuselská 46, Praha 4, Nusle, 14000, CZ

(210) **O-500767**
(220) 28.12.2012
(320) 28.12.2012
(511) 35
(540)



(510) (35) analýzy nákladů, data (vyhledávání -) v počítačových souborech (pro třetí osoby), informace (obchodní nebo podnikatelské -), posuzování efektivnosti provozu a racionalizace práce, hospodářské (ekonomické) prognózy, marketing, marketingové studie, obchodní a průmyslové podniky (pomoc při řízení -), obchodní management a podnikové poradenství, obchodní nebo podnikatelské informace, obchodní nebo podnikatelský průzkum, personální poradenství, počítačové databáze (překlad informací do -), počítačové databáze (systemizace informací do -), pomoc při řízení obchodní činnosti, poradenství (odborné, obchodní -), služby, poradenství v obchodní činnosti, systemizace informací do počítačových databází, zpracování textů.

(590) Barevná
(730) Dasonele a.s., Šlejnická 1547/13, Praha 6 - Dejvice, 16000, CZ
(740) Advokátní kancelář Mgr. Petr Hájek, Mgr. Petr Hájek, Michalská 4, Litoměřice, 41201

(210) **O-500768**
(220) 28.12.2012
(320) 28.12.2012

(511) 3
(540)



(510) (3) přípravky pro bělení a jiné prací prostředky, přípravky pro čištění, leštění, odmašťování a broušení, mýdla, parfumerie, vonné oleje, kosmetika, vlasové vody (lotions), zubní pasty.
(730) **Klinické centrum Praha, s.r.o.**, Krakovská 8/581, Praha 1, 11000, CZ

(210) **O-500769**

(220) 28.12.2012
(320) 28.12.2012
(511) 3, 5, 42, 44

(540) **Laboratoires William Didden - Paris**

(510) (3) přípravky pro bělení a jiné prací prostředky, přípravky pro čištění, leštění, odmašťování a broušení, mýdla, parfumerie, vonné oleje, kosmetika, vlasové vody (lotions), zubní pasty; (5) farmaceutické a veterinářské výrobky, hygienické výrobky pro léčebné účely, dietní potraviny a dietetické přípravky pro léčebné nebo veterinární účely, potraviny pro batolata, potravní doplňky pro lidskou potřebu a pro zvířata, náplastí, obvazový materiál, materiály pro plombování zubů a pro zubní otisky, dezinfekční přípravky, výrobky pro hubení škodlivých zvířat, fungicidy, herbicidy; (42) vědecké a technologické služby a související výzkum a projektování, analytické a výzkumné služby v průmyslu, navrhování a vývoj počítačového hardwaru a softwaru; (44) lékařské služby, veterinární služby, péče o hygienu a krásu osob a zvířat, zemědělské, zahradnické a lesnické služby.
(730) **Laboratoires William Didden - Paris, spol. s r.o.**, Krakovská 8/581, Praha 1, 11000, CZ

(210) **O-500771**

(220) 28.12.2012
(320) 28.12.2012
(511) 16, 35, 36
(540)

Spoření na penzi od LIŠKY

(510) (16) tiskoviny; (35) propagační činnost, reklama, průzkum a analýza trhu; (36) bankovní, finanční a peněžní služby, stavební spoření a další činnosti spadající do této třídy dle zákona číslo 96/1993 Sb., o stavebním spoření a státní podpoře stavebního spoření, vždy v jeho aktuálním znění.
(590) Barevná
(730) **Českomoravská stavební spořitelna, a.s.**, Vinohradská 3218/169, Praha 10, 10017, CZ

(210) **O-500772**

(220) 28.12.2012
(320) 28.12.2012
(511) 16, 35, 36
(540)

LIŠČÍ penze

(510) (16) tiskoviny; (35) propagační činnost, reklama, průzkum a analýza trhu; (36) bankovní, finanční a peněžní služby, stavební spoření a další činnosti spadající do této třídy dle zákona číslo 96/1993 Sb., o stavebním spoření a státní podpoře stavebního spoření, vždy v jeho aktuálním znění.

(590) Barevná
(730) **Českomoravská stavební spořitelna, a.s.**, Vinohradská 3218/169, Praha 10, 10017, CZ

(210) **O-500775**

(220) 28.12.2012
(320) 28.12.2012
(511) 29, 41, 43
(540)



(510) (29) maso, ryby, drůbež a zvěřina, masové výtázky, konzervované, mražené, sušené a vařené ovoce a zelenina, želé, džemy, kompoty, vejce, mléko a mléčné výrobky, jedlé oleje a tuky; (41) zábava, sportovní a kulturní aktivity; (43) služby zajišťující stravování a nápoje.

(590) Barevná
(730) **Kahwaji Raid**, Mojžírovo náměstí 13, Brno, 61200, CZ
(740) JUDr. Tomáš Philippi, Hlinky 80, Brno, 60300

(210) **O-500776**

(220) 28.12.2012
(320) 28.12.2012
(511) 29, 41, 43
(540)

Tomato fresh restaurant

(510) (29) maso, ryby, drůbež a zvěřina, masové výtázky, konzervované, mražené, sušené a vařené ovoce a zelenina, želé, džemy, kompoty, vejce, mléko a mléčné výrobky, jedlé oleje a tuky; (41) zábava, sportovní a kulturní aktivity; (43) služby zajišťující stravování a nápoje.

(730) **Kahwaji Raid**, Mojžírovo náměstí 13, Brno, 61200, CZ
(740) Advokátní kancelář JUDr. Tomáš Philippi, JUDr. Tomáš Philippi, Hlinky 80, Brno, 60300

(210) **O-500781**

(220) 28.12.2012
(320) 28.12.2012
(511) 35, 41, 44
(540)



(510) (35) prodej farmaceutických a parafarmaceutických přípravků a doplňků stravy zařazených do tříd 5, 29, 30, propagace, inzerce a reklama všemi druhy médií, internetový prodej s výrobky ve třídách 5, 29 a 30, marketing, zprostředkovatelská, poradenská a obstaravatelská činnost v uvedených oblastech; (41) výchova, vzdělávání, zábava, sportovní a kulturní aktivity; (44) lékařské služby, péče o hygienu a krásu osob, služby nutričních specialistů, zdravotnické služby všeho druhu, zejména v oblasti nutriční medicíny a terapie, zprostředkovatelská a poradenská činnost v uvedených oblastech, výživové a dietetické poradenství, udržování váhy, dietní a výživové plánování a dohled nad výživou a poradenství v oblasti výživy.

(590) Barevná
(730) **Ondruš Miloš MUDr.**, Nová Ves 2, Nová Ves, 33441, CZ
(740) Advokátní kancelář, Mgr. Jan Knobloch, Boettingerova 26, Plzeň, 30100

(210) **O-500924**
(220) 08.01.2013
(320) 08.01.2013
(511) 10, 20, 35, 36, 37
(540)



(510) (10) nábytek zdravotnický; (20) nábytek, truhlářské výrobky ze dřeva a jeho náhrad; (35) zprostředkovatelská činnost v oblasti obchodu s nábytkem všeho druhu; (36) realitní služby, zprostředkování nájmu bytových a nebytových prostor domů, pozemků včetně vybavení a příslušenství; (37) návrhy oprav, úprava (instalace) a vybavování interiérů v rámci této třídy, stavebnictví.

(590) Barevná
(730) **TIDE, s.r.o.**, Kladenská 279/63, Praha 6, 16000, CZ

(210) **O-500939**
(220) 08.01.2013
(320) 08.01.2013
(511) 35, 36, 41
(540)



(510) (35) reklamní a marketinková činnost, pronájem reklamních ploch, správa hotelů; (36) realitní kancelář, prodej, pronájem a správa nemovitostí, finanční poradenství, zprostředkování finančních operací, zprostředkování pojištění, získávání úvěrů, zprostředkování odhadu nemovitostí; (41) sportovní a kulturní akce, golfové turnaje, výchovná, zábavná a vzdělávací činnost.

(590) Barevná
(730) **Graffiti Networks Grafix, s.r.o.**, Budyňská 289/36, Praha 6, 16500, CZ

(740) PROPATENT, Ing. Vlasta Sedláčková, Ke Kateřinkám 1393, Praha 4, 14900

(210) **O-500940**
(220) 08.01.2013
(320) 08.01.2013
(511) 35, 36, 41
(540)



(510) (35) reklamní a marketinková činnost, pronájem reklamních ploch, správa hotelů; (36) realitní kancelář, prodej, pronájem a správa nemovitostí, finanční poradenství, zprostředkování finančních operací, zprostředkování pojištění, získávání úvěrů, zprostředkování odhadu nemovitostí; (41) sportovní a kulturní akce, golfové turnaje, výchovná, zábavná a vzdělávací činnost.

(590) Barevná
(730) **Graffiti Networks Grafix, s.r.o.**, Budyňská 289/36, Praha 6, 16500, CZ

(740) PROPATENT, Ing. Vlasta Sedláčková, Ke Kateřinkám 1393, Praha 4, 14900

(210) **O-501047**
(220) 11.01.2013
(320) 11.01.2013
(511) 9, 16, 35, 38, 41, 42

(540) **AAAPOPTÁVKA.CZ** **jistota**
dobré nabídky

(510) (9) software, nosiče zvukových, obrazových a zvukově obrazových záznamů nahrané i nenahrané, data a databáze i jiné informace na všech druzích elektronických nosičů v rozsahu třídy 9, elektronický časopis, elektronické publikace, elektronické prezentace, multimediální produkty, programové vybavení, aplikační programové vybavení, programové produkty a nástroje pro vývoj aplikací, přístroje pro zpracování informací a počítače, elektronické databáze a databázové produkty na Internetu, mobilních platformách WAP, CD a DVD; (16) nosiče informací všeho druhu v rozsahu třídy 16, databázové produkty v listinné formě; (35) pořádání komerčních výstav, veletrhů a nabídek, systemizace informací do počítačových databází, administrativní práce spadající do této třídy, kopírovací práce, referenční servis, organizování komerčních výstav, zpracování textů a správa počítačových souborů (v rámci této třídy), poskytování on-line inzerce; (38) šíření informací prostřednictvím komunikačních sítí, například Internetu nebo jiné sítě včetně bezdrátové, kabelové, případně satelitní, provozování a zajišťování komunikačních služeb, jako jsou diskusní skupiny v režimu on-line, elektronická pošta, počítačová komunikace, přenos zpráv a obrazových informací pomocí počítače, distribuce informací pomocí komunikace mezi sítěmi, provozování internetového serveru, služby přenosu publikací na nosičích přenášených po síti, provozování internetového portálu, poskytování přístupu k Internetu, služby spojené se zřízením a provozem internetového připojení, zprostředkování přístupu uživatelům k Internetu a zajišťování jeho provozu, služby na Internetu (komunikační a vyhledávací služby, informační služby v oblasti komunikací, služby internetových síťových her, zprostředkování připojení na Internet, zajištění prostoru pro osobní webové stránky), informační kanceláře on-line, poskytování přístupů k počítačovým databázím, poskytování přístupů k počítačovým serverům a sítím; (41) nakladatelská a vydavatelská činnost, vydávání knih, publikací, časopisů, CD-ROM titulů, tvorba audiovizuálních děl, datových souborů včetně jejich elektronické podoby, korespondenční kurzy, výroba zvukových a zvukově obrazových záznamů, zábava, vzdělávací informace, zpravodajské služby, překladatelské a tlumočnické služby; (42) návrh a vývoj počítačového hardwaru a softwaru, tvorba a instalace software a tvorba počítačových systémů, poradenství poskytované v souvislosti se zaváděním software, počítačové programování, aktualizace počítačových programů, instalace počítačových programů, umístění webových stránek, programování internetových databázových systémů a internetových aplikací, programování multimediálních aplikací, tvorba multimediálních dokumentů, prezentací, aplikací, katalogů, konstrukce WWW prezentací a řešení WWW serverů, počítačové animace a vizualizace, tvorba programových projektů, tvorba informačních databází, navrhování vybavení internetových, intranetových či jiných síťových serverů, serverových stanic a systémů, včetně instalace, zavádění, aktualizace a údržby, návrhy, strukturování a programování či jiné vytváření databází, jiných datových systémů a aplikací pro jejich zpracování, včetně jejich poskytování přístupu k nim a jejich instalace, zavádění, aktualizace a údržby, návrhy, strukturování a programování či jiné vytváření internetových či intranetových počítačových stránek a nástěnek (webpages a websites) a internetových či intranetových aplikací, včetně jejich instalace, zavádění, aktualizace a údržby, hostování (poskytování volného prostoru) pro internetové či intranetové počítačové stránky a nástěnky (webpages a websites) nebo hostování (poskytování volného prostoru) v rámci těchto stránek či nástěnek, hostování (poskytování volného prostoru) pro internetové či intranetové aplikace, převod (konverze) počítačových programů, dat či jiných údajů v elektronické podobě z různých formátů do jiných formátů, převod (konverze) dokumentů, dat či jiných údajů na elektronická média (ne fyzický).

(730) **AAA POPTÁVKA.CZ, s.r.o.**, Zárubova 512/5, Praha 4 - Kamýk, 14200, CZ

(740) Ing. Vladimír Čmejla - LEGR PATENT, Ing. Vladimír Čmejla, patentový zástupce a soudní znalec, Pavlická 160/1, Praha 5 - Sobín, 15521

(210) **O-501056**
(220) 11.01.2013
(320) 11.01.2013
(511) 9, 16, 35, 38, 41
(540)

Rytmus života Retrospeciál

(510) (9) informace, data a databáze na elektronických, magnetických a optických nosičích všeho druhu a v elektronických, datových, informačních a telekomunikačních sítích všeho druhu, multimediální aplikace, zejména elektronické informační katalogy, časopisy a periodika, knihy v elektronické podobě, nahrané zvukové a zvukově-obrazové a obrazové záznamy, včetně software na CD a DVD discích a magnetických nosičích, software pro počítače; (16) tiskoviny všeho druhu, zejména periodické a neperiodické publikace na papírových nosičích, např. časopisy, noviny, knihy, prospekty, plakáty, data a databáze na papírových nosičích, kalendáře, fotografie, pohlednice, plakáty, samolepky, knihařské výrobky, informační a propagační výrobky z papíru, včetně dekoračních předmětů z papíru - v rámci této třídy, obalový materiál z papíru a balicí fólie z plastu - v rámci této třídy, papírové a plastové sáčky a tašky - v rámci této třídy, kancelářské potřeby (vyjma nábytku); (35) zprostředkovatelské služby v oblasti obchodu s reklamou a pomoc při řízení obchodní činnosti, zprostředkování obchodních kontaktů v oblasti výrobků tříd 9, 16 a služeb tříd 35, 38 a 41, reklamní a propagační činnost, poskytování obchodních informačních produktů, např. multimediálních informací pro reklamní a obchodní účely, včetně jejich vyhledávání, inzertní a propagační činnost, včetně on-line inzerce a prezentace uživatelů v počítačové síti Internet, obchodní využití sítě Internet v oblasti vyhledávacích služeb v oblasti obchodu s reklamou a e-businessu, vydávání reklamních a/nebo náborových textů, propagačních a inzertních tiskovin, rozšiřování reklamních a/nebo inzertních materiálů, obchodní průzkum a analýza trhu, marketing, organizace reklamních a obchodních předváděcích akcí výrobků a služeb, včetně obchodních výstav a jejich doprovodných akcí, např. komerčních módních přehlídek, distribuce zboží a tiskovin k reklamním účelům, obchodní zastoupení tuzemských a zahraničních firem, obchodní a podnikatelský informační servis, obchodní poradenské a konzultační služby; (38) šíření elektronických informací, zpráv textových, zvukových a zvukově-obrazových, např. elektronických časopisů, knih a děl prostřednictvím počítačové sítě Internet a satelitů, výměna elektronických zpráv a informací, služby zabezpečující audiovizuální komunikaci prostřednictvím informačních a telekomunikačních sítí, např. počítačové sítě Internet a satelitů, šíření audiovizuálních děl, zpráv a informací, anket a soutěží, odborná informační a poradenská činnost v daných oborech, televizní vysílání; (41) nakladatelství a vydavatelství periodických a neperiodických publikací, zejména společenských, zábavních, vzdělávacích a odborných časopisů, a to tištěných na papírových nosičích i v elektronické podobě, včetně textových, zvukových a zvukově-obrazových zpráv a informací na elektronických, magnetických a optických nosičích všeho druhu, ediční a publikační činnost, včetně nahrávání zvukových a zvukově-obrazových nosičů a pořadů pro rozhlasové a televizní vysílání, půjčování publikací a nahraných zvukových a zvukově-obrazových nosičů, produkční a agenturní činnost v oblasti zábavy, vzdělávání, kultury a sportu, včetně pořádání zábavních a vzdělávacích soutěží a akcí, hobby-soutěží, zájmových klubů, setkání a přednášek, včetně akcí na podporu zdravého životního stylu a společenského uplatnění a aktivity zájmových skupin, kulturních a/nebo vzdělávacích výstav, informační, konzultační, poradenské a obstaratelské služby v oboru nakladatelské a vydavatelské činnosti, produkční a agenturní činnost v oblasti zábavy, kultury, vzdělávání, zájmové činnosti a společenských aktivit.

(730) **BAUER MEDIA v.o.s.**, Moulíkova 3286/1b, Praha 5, 15000, CZ

(740) advokátní kancelář Fialová, Mgr. Petra Fialová, V Jámě 1, Praha 1, 11000

(210) **O-501057**
(220) 14.01.2013
(320) 14.01.2013
(511) 35, 36

(540)



(510) (35) propagační činnost a reklama, kancelářské práce, obchodní administrativa, pomoc při řízení obchodní činnosti; (36) služby nemovitostní, činnost realitní kanceláře, pojištění, služby peněžní, služby finanční.

(590) Barevná

(730) **Čačková Anna Ing.**, Hvězdoslavova 194/27, Vranov nad Topľou, SK

(740) Mgr. František Mészáros, Revoluční 2, Praha 1, 11000

(210) **O-501059**

(220) 14.01.2013

(320) 14.01.2013

(511) 3, 9, 35, 40

(540)

SAGITTA

(510) (3) čisticí prostředky na brýle; (9) oční optika všeho druhu v rámci třídy 9, rámy brýlí, řetízky a šňůry na brýle, pouzdra na brýle, lupy, optické pomůcky, přístroje a nástroje pro oční optiku - v rámci této třídy; (35) maloobchod, velkoobchod a elektronický prodej výrobků patřících do třídy 9; (40) broušení, pokovování, ostatní chemické a tepelné zpracování a úpravy optických skel.

(730) **SAGITTA spol. s r.o.**, Turbinova 1, Bratislava, 63104, SK

(740) Ing. Jiří Malůšek, Mendlovo nám. 1a, Brno, 60300

(210) **O-501060**

(220) 14.01.2013

(320) 14.01.2013

(511) 3, 9, 35, 40

(540)



(510) (3) čisticí prostředky na brýle; (9) oční optika všeho druhu v rámci třídy 9, rámy brýlí, řetízky a šňůry na brýle, pouzdra na brýle, lupy, optické pomůcky, přístroje a nástroje pro oční optiku - v rámci této třídy; (35) maloobchod, velkoobchod a elektronický prodej výrobků patřících do třídy 9; (40) broušení, pokovování, ostatní chemické a tepelné zpracování a úpravy optických skel.

(590) Barevná

(730) **SAGITTA spol. s r.o.**, Turbinova 1, Bratislava, 63104, SK

(740) Ing. Jiří Malůšek, Mendlovo nám. 1a, Brno, 60300

(210) **O-501071**

(220) 14.01.2013

(320) 14.01.2013

(511) 12, 35, 36

(540)

Trekreo

(510) (12) automobily včetně jejich náhradních dílů zahrnutých v této třídě; (35) zprostředkování nákupu a prodeje pozemních vozidel a jejich součástí, autobazar (nákup a prodej vozidel), komerční informace a rady pro spotřebitele, marketing, reklama, služby a poradenství v obchodní činnosti, obchodní nebo podnikatelské informace, obchodní reklama pro třetí osoby, prodej po telefonu (telemarketing), pronájem reklamních ploch, zasílání reklamních materiálů zákazníkům; (36) pronájem bytů, pronájem nemovitostí, finanční informace, finanční poradenství, leasing, nákup na splátky, půjčky (financování), zprostředkování finančních služeb.

- (730) **Trekreo s.r.o.**, K Učilišti 170, Praha 10, 10200, CZ
(740) ADVOKÁTNÍ KANCELÁŘ KUČERA, JUDr. Robert Kučera,
Dukelských hrdinů 29/471, Praha 7, 17000

- (210) **O-501081**
(220) 14.01.2013
(320) 14.01.2013
(511) 36, 39, 43
(540)



- (510) (36) pronájem nemovitostí, služby úschovny - úschova zavazadel cestující veřejnosti v úschovně s obsluhou a úschova zavazadel cestující veřejnosti v samoobslužných úschovných schránkách; (39) autobusová doprava, dopravní informace, turistické informace, prodej a rezervace jízdenek a místenek v autobusové dopravě, parkovací plochy - služby parkování automobilů a autobusů; (43) provoz hotelového ubytování, turistické ubytovny, jídelny, kavárny, rychlé občerstvení - restaurace rychlého občerstvení a automaty rychlého občerstvení (nápojové a potravinové automaty).
(730) **ČSAD Praha holding a.s.**, Pod Výtopnou 13/10, Praha 8 - Karlín, 18600, CZ

- (210) **O-501083**
(220) 14.01.2013
(320) 14.01.2013
(511) 36, 39, 43
(540)



- (510) (36) pronájem nemovitostí, služby úschovny - úschova zavazadel cestující veřejnosti v úschovně s obsluhou a úschova zavazadel cestující veřejnosti v samoobslužných úschovných schránkách; (39) autobusová doprava, dopravní informace, turistické informace, rezervace a prodej jízdenek a místenek v autobusové dopravě, parkovací plochy - služby parkování automobilů a autobusů; (43) provoz hotelového ubytování, turistické ubytovny, jídelny, kavárny, rychlé občerstvení - restaurace rychlého občerstvení a automaty rychlého občerstvení (nápojové a potravinové automaty).
(730) **ČSAD Praha holding a.s.**, Pod Výtopnou 13/10, Praha 8 - Karlín, 18600, CZ

- (210) **O-501084**
(220) 14.01.2013
(320) 14.01.2013
(511) 36, 39, 43
(540)



- (510) (36) pronájem nemovitostí, služby úschovny - úschova zavazadel cestující veřejnosti v úschovně s obsluhou a úschova zavazadel cestující veřejnosti v samoobslužných úschovných schránkách; (39) autobusová doprava, dopravní informace, turistické informace, rezervace a prodej jízdenek a místenek v autobusové dopravě, parkovací plochy - služby parkování automobilů a autobusů; (43) provoz hotelového ubytování, turistické

ubytovny, jídelny, kavárny, rychlé občerstvení - restaurace rychlého občerstvení a automaty rychlého občerstvení (nápojové a potravinové automaty).

- (730) **ČSAD Praha holding a.s.**, Pod Výtopnou 13/10, Praha 8 - Karlín, 18600, CZ

- (210) **O-501087**
(220) 14.01.2013
(320) 14.01.2013
(511) 5
(540)

TRIPTALM

- (510) (5) farmaceutické přípravky, zejména léčiva na migrénu.
(730) **NOVARTIS AG**, 4002 Basel, CH
(740) Společná advokátní kancelář Všeťečka Zelený Švorčík Kalenský a partneři, JUDr. Michal Havlík, Hálkova 2, Praha 2, 12000

- (210) **O-501088**
(220) 14.01.2013
(320) 14.01.2013
(511) 5
(540)

TRIPTALOMON



- (510) (5) farmaceutické přípravky, zejména léčiva na migrénu.
(730) **NOVARTIS AG**, 4002 Basel, CH
(740) Společná advokátní kancelář Všeťečka Zelený Švorčík Kalenský a partneři, JUDr. Michal Havlík, Hálkova 2, Praha 2, 12000

- (210) **O-501089**
(220) 14.01.2013
(320) 14.01.2013
(511) 16, 28, 35
(540)



- (510) (16) papír, lepenka a výrobky z těchto materiálů, které nejsou zařazeny do jiných tříd, tiskárenské výrobky, potřeby pro knižní vazby, fotografie, papírenské zboží, lepidla pro papírenství nebo domácnost, materiál pro umělce, štětce, psací stroje a kancelářské potřeby (vyjímaje nábytek), učební a vyučovací pomůcky s výjimkou přístrojů, plastické obaly (nezařazené do jiných tříd), tiskářské typy, štočky; (28) hry, hračky, potřeby pro gymnastiku a sport, které nejsou uvedeny v jiných třídách, vánoční ozdoby, zejména figurky (hračky), postavičky (hračky), autíčka na hraní, automobilové modely zmenšené, boby, bublíků (hračka), draci létající, houpačky, hra v kostky, hra v kuželky, hra v šachy, hrací karty, hrací koule, hrací kuličky, hrací žetony, hračky pohyblivé, hráčské páčky (sportovní náčiní), hry společenské, hry stolní, hry jiné než upravené pro použití s externí obrazovkou nebo monitorem, kanadské žertíky (atrapy), koloběžky, kostky hrací, kouzelnické potřeby, kuželky, loutky, maňásci (prstová loutka), masky divadelní, masky karnevalové, medvídci plyšová, míče na hraní, míčky na hraní, panenky, domečky pro panenky, postýlky pro panenky, šatičky pro panenky, pokojíčky pro panenky, pistole a pistolky (hračky), pistolky vzduchové (hračky), puzzles, rádiem řízená autíčka na hraní, sáňky (sportovní potřeby), síť (sportovní potřeby), skateboardy, skluzavky (hry), stavebnice (hračky), stavebnicové kostky, šipky (hra), talíře létající (hračky); (35) propagační činnost, reklama, pomoc při řízení obchodní činnosti, obchodní administrativa, kancelářské práce.
(730) **EP Line, SE**, Kodaňská 1441/46, Praha 10, 10100, CZ

- (210) **O-501090**
(220) 14.01.2013
(320) 14.01.2013
(511) 29

- (540)  (540) 
- (510) (29) vejce, mléko (ve všech podobách), máslo, smetana, sýry a sýrové výrobky, jogurt, mléčné bílkoviny, syrovátka a jiné mléčné výrobky, mléčné nápoje.
- (590) Barevná
- (730) **Fromageries BEL SA**, 16, Boulevard Malesherbes, 750 09 Paris, FR
- (740) Rott, Růžička & Guttman Patentové, známkové a advokátní kanceláře, JUDr. Michal Růžička, CSc., Vinohradská 37, Praha 2, 12000
- (510) (41) vzdělávání, výchova, zábava, kulturní aktivity, pořádání školení, přednášek, kurzů, seminářů, pořádání výstav pro kulturní a vzdělávací účely, výcvik psů, publikační činnost, vydavatelská a nakladatelská činnost, pořádání přehlídek a soutěží psů, spolupráce se zájmovými seskupeními a organizacemi v oblasti kynologie; (42) vydávání odborných osvědčení a atestů.
- (730) **INTERNATIONAL CYNOLOGICAL ASSOCIATION, o.s.**, Hyacintová 3234/11, Praha 10 - Záběhlice, 10000, CZ
- (740) Rott, Růžička & Guttman Patentové, známkové a advokátní kanceláře, JUDr. Vladimír Rott, Vinohradská 37, Praha 2, 12000

(210) **O-501091**
(220) 14.01.2013
(320) 14.01.2013
(511) 29
(540)



- (510) (29) vejce, mléko (ve všech podobách), máslo, smetana, sýry a sýrové výrobky, jogurt, mléčné bílkoviny, syrovátka a jiné mléčné výrobky, mléčné nápoje.
- (590) Barevná
- (730) **Fromageries BEL SA**, 16, Boulevard Malesherbes, 750 09 Paris, FR
- (740) Rott, Růžička & Guttman Patentové, známkové a advokátní kanceláře, JUDr. Michal Růžička, CSc., Vinohradská 37, Praha 2, 12000

(210) **O-501092**
(220) 14.01.2013
(320) 14.01.2013
(511) 29
(540)



- (510) (29) vejce, mléko (ve všech podobách), máslo, smetana, sýry a sýrové výrobky, jogurt, mléčné bílkoviny, syrovátka a jiné mléčné výrobky, mléčné nápoje.
- (590) Barevná
- (730) **Fromageries BEL SA**, 16, Boulevard Malesherbes, 750 09 Paris, FR
- (740) Rott, Růžička & Guttman Patentové, známkové a advokátní kanceláře, JUDr. Michal Růžička, CSc., Vinohradská 37, Praha 2, 12000

(210) **O-501094**
(220) 14.01.2013
(320) 14.01.2013
(511) 41, 42

(210) **O-501095**
(220) 14.01.2013
(320) 14.01.2013
(511) 35, 38, 41
(540)



- (510) (35) data (vyhledávání -) v počítačových souborech (pro třetí osoby), obchodní reklama (pro třetí osoby -), počítačové databáze (překlad informací do -), počítačové databáze (systemizace informací do -), předvádění zboží, reklama, obchodní činnost (pomoc při řízení -), komunikační média (prezentace výrobků v komunikačních médiích) pro účely maloobchodu, obchodní nebo podnikatelské informace, reklama on-line v počítačové síti, reklamní texty (vydávání, zveřejňování, oznámení, vyhlášení, publikování -), reklamní nebo inzertní materiály (rozšiřování -), služby v oblasti srovnávání cen, informace (obchodní nebo podnikatelské -), pronájem reklamní doby v komunikačních médiích; (38) diskusní fóra (poskytování internetových diskusních fór), elektronické nástěnky (služby -) (telekomunikační služby), počítačová komunikace, posílání zpráv, poskytování přístupu k databázím, přenos zpráv a obrázků pomocí počítačů; (41) zábava, pobavení.
- (730) **VOTOČVOHOZ s.r.o.**, Heřmanova 1, Praha 7, 17000, CZ

(210) **O-501096**
(220) 14.01.2013
(320) 14.01.2013
(511) 6, 16, 19, 20
(540)



- (510) (6) žaluzie kovové, kovové výrobky, které nejsou uvedené v jiných třídách, rolety vnější (kovové); (16) papír, lepenka a výrobky z těchto materiálů, papírenské zboží; (19) žaluzie (nekovové); (20) rolety (vnitřní okenní), žaluzie (lišťové rolety) (vnitřní -).
- (590) Barevná
- (730) **BV - Fortune s.r.o.**, Maiselova 59/5, Praha 1, 11000, CZ

(210) **O-501097**
(220) 14.01.2013
(320) 14.01.2013
(511) 16, 35, 41
(540)

YOCHEVED

- (510) (16) nosiče informací všeho druhu v rozsahu třídy 16, tiskoviny, periodický a neperiodický tisk, zejména časopisy, noviny, knihy, prospekty, knihařské výrobky, propagační materiály a předměty z papíru, zejména letáky, plakáty, fotografie, pohlednice, dopisnice, dopisní papíry, kalendáře, obtisky, obalový materiál z papíru a plastických hmot, tiskařské typy a štočky, ozdobné a propagační předměty z papíru; (35) reklamní, inzertní služby všeho druhu včetně inzerce a reklamy poskytované v počítačových, telekomunikačních a obdobných sítích, propagace výuky tance, zejména historických židovských a izraelských tanců, propagace tanečních soutěží, společenské zábavy a výchovy, distribuce reklamních letáků, tiskovin, katalogů, prospektů a ostatních neadresných tiskovin, internetová reklama a marketing; (41) vzdělávací, výchovná, osvětová a zábavní činnost spojená s provozováním tanečního souboru, taneční škola, výuka tance, zejména výuka historických židovských a izraelských tanců, organizování, pořádání a zprostředkovávání kulturních, sportovních, společenských a jiných zábavních vystoupení, soutěží a akcí, taneční vystoupení, pořádání tanečních kurzů, přednášková činnost v oblasti tanečního umění, vytváření choreografie, vydavatelství a nakladatelství periodických a neperiodických publikací v tištěné i elektronické podobě, výroba audiovizuálních děl, vzdělávání v oblasti tance a pohybového divadla včetně přednáškových a výukových akcí a seminářů.
- (730) **Malý Stanislav**, Jelinkova 591/11, Třebíč, 67401, CZ
(740) PatentCentrum Sedlák & Partners s.r.o., Husova 5, Česká Budějovice, 37001

- (210) **O-501099**
(220) 14.01.2013
(320) 14.01.2013
(511) 1, 9, 11
(540)

Triolux

- (510) (1) chemikálie pro průmysl; (9) zdroje světelné signalizace, blikáče, světelné bójky, výstražné majáky, světelná značení, světelné informační a reklamní tabule, zářivky, svítidla a elektronky se zžhavenou elektrodou, žárovky pro fotoblesky, žárovky promítací, přístroje a nástroje spadající do této třídy, zejména akustická poplašná zařízení, dálkové ovladače, elektrické otvírače dveří, regulátory světla (stmívače), bleskojistky, elektrické kabely, spojky, redukce, prodloužení, svorky, konektory, jističe a pojistky, vypínače, objímky k lampám, datové přepínače, přerušovače, zástrčky, zásuvky, rozvodné panely, rozvodné a spínací skříně, automatické časové spínače, jističe, tranzistory, transformátory, zdroje všeho druhu, solární články, solární baterie, solární elektrické systémy a elektrická instalace, solární měřicí přístroje, fotovoltaické solární články a systémy, solární regulační a řídicí technika; (11) zářivky pro osvětlení, žárovky, žárovky elektrické, elektroluminiscenční diody (LED), žárovky a elektroluminiscenční diody pro reflektory a směrovky vozidel, elektrické výbojky pro osvětlení včetně halogenových, osvětlovací trubice, tlumivky, žárovky a elektroluminiscenční diody do svítlen, kapesních svítlen, lamp, luceren a baterek, zařízení a přístroje k osvětlení, jako elektrická svítidla stropní, oblouková, stojací, kapesní, závěsná, do podlah a chodníků, zahradní, dekorativní, solární energetické systémy a zařízení, zejména pro ohřev vody, vytápění, osvětlování, solární kolektory, selektivní solární kolektory, solární tepelné akumulátory, solární zařízení na konverzi energie.
- (730) **Klbal Radomír**, Komenského 446, Bílovice nad Svitavou, 66401, CZ
(740) Mgr. Lukáš Dlabáček, patentový zástupce, Bolzanova 5, Brno, 61800

- (210) **O-501100**
(220) 14.01.2013
(320) 14.01.2013
(511) 20, 24



- (510) (20) matrace z přírodních materiálů, postele, interiérové doplňky a výrobky určené k zařízení interiérů spadající do tř. 20; (24) lůžkoviny, polštáře a příkrývky z přírodních materiálů, chrániče a povlaky na matrace, vše v rámci této třídy.
- (730) **Johann Malle a.s.**, K Transformátoru 1169/9, Praha 6 - Suchdol, 16500, CZ
(740) JUDr. Miroslav Kupka, Levého 1532, Rakovník, 26901

- (210) **O-501101**
(220) 14.01.2013
(320) 14.01.2013
(511) 20, 24
(540)



- (510) (20) matrace z přírodních materiálů, postele, interiérové doplňky a výrobky určené k zařízení interiérů spadající do tř. 20; (24) lůžkoviny, polštáře a příkrývky z přírodních materiálů, chrániče a povlaky na matrace, vše v rámci této třídy.
- (730) **Johann Malle a.s.**, K Transformátoru 1169/9, Praha 6 - Suchdol, 16500, CZ
(740) JUDr. Miroslav Kupka, Levého 1532, Rakovník, 26901

- (210) **O-501102**
(220) 14.01.2013
(320) 14.01.2013
(511) 20, 24
(540)



- (510) (20) matrace z přírodních materiálů, postele, interiérové doplňky a výrobky určené k zařízení interiérů spadající do tř. 20; (24) lůžkoviny, polštáře a příkrývky z přírodních materiálů, chrániče a povlaky na matrace, vše v rámci této třídy.
- (730) **Přírodní matrace s.r.o.**, Podbabská 1112/13, Praha 6, 16000, CZ
(740) JUDr. Miroslav Kupka, Levého 1532, Rakovník, 26901

- (210) **O-501123**
(220) 15.01.2013
(320) 15.01.2013
(511) 35, 41, 42
(540)



- (510) (35) dodavatelské služby pro třetí osoby, překlad informací do počítačových databází, systemizace informací do počítačových databází, vydávání reklamních nebo náborových, propagačních a inzertních textů, vyhledávání dat v počítačových souborech; (41) pořádání a řízení školení; (42) aktualizace počítačových

programů, dálkové sledování počítačových systémů, expertizy, grafický design, instalace počítačových programů, konzultace v oblasti počítačového softwaru, počítačové programování, počítačové analýzy, pronájem počítačového software, tvorba a správa webových stránek, tvorba počítačových systémů, tvorba počítačových programů, údržba počítačových programů.

(590) Barevná

(730) **TRILIMI s.r.o.**, U Zvonářky 994/15, Praha 2 - Vinohrady, 12000, CZ

oblasti obchodu s výrobky uvedenými ve třídách 5, 29 a 30, export a import těchto výrobků, elektronický obchod prostřednictvím Internetu (on-line shop) s výrobky ve třídách 1 – 34; (40) zpracovávání pečivových hmot pro těstářenské, pekařské a cukrářské výrobky, zpracovávání mléka, ovoce, obilovin, luštěnin, semen, olejnin a jejich směsí, zmrazování a konzervování potravin.

(730) **MOKATE Czech s.r.o.**, Počernická 96, Praha 10, 10800, CZ
(740) Silesia Patent & Trademark s.r.o., Pod Školou 1278, Šenov, 73934

(210) **O-501125**

(220) 15.01.2013

(320) 15.01.2013

(511) 3, 5, 29, 30, 31, 41, 44

(540)

Zahrada Dobra

(510) (3) bylinná kosmetika; (5) tinktury pro lékařské účely, bylinné čaje, sušené květy bylin, bylinné směsi, potravinové doplňky pro lidskou potřebu; (29) sýry; (30) chleba, pečivo; (31) byliny čerstvé jako koření, osivo bylin, bylinné zahrádky k výukovým účelům; (41) výuková a vzdělávací činnost, pořádání kulturních akcí, výukové služby v oblasti bylinných zahrad; (44) zahradnické služby v oblasti bylinné zahrady, v oblasti dekorativní a v oblasti pěstební.

(730) **Nobilis Tilia s.r.o.**, Vlčí Hora 147, Krásná Lípa, 40746, CZ

(740) Patentová a známková kancelář Novotný, Ing. Jaroslav Novotný, Římská 45/2135, Praha 2, 12000

(210) **O-501679**

(220) 07.02.2013

(320) 07.02.2013

(511) 5, 29, 30, 35, 40

(540)



(510) (5) potravinové doplňky ne pro lékařské účely a obsahující látky živočišného původu, potravinové doplňky rostlinného původu, nikoliv pro léčebné účely; (29) mléko, vejce a výrobky z nich, spadající do této třídy, oleje a jedlé tuky, tukové náhražky, suroviny a polotovary pro pekařskou a cukrářskou výrobu spadající do této třídy, texturované proteiny a směsi z nich pro humánní využití, ostatní speciální komponenty a výrobky pro zušlechťování poživatin v rámci této třídy, mražené, sušené, zavařené, konzervované, kompotové a kandované ovoce, ovocná dřev, želé a želatina jedlá, džemy a marmelády, hrozinky, jádra ořechů a oříšků, datle, pomazánky s ořechovým základem, výrobky zdravé a racionální výživy na bázi ovoce a zeleniny; (30) potraviny rostlinného původu, připravené pro konzumaci nebo konzervování zařazené v této třídě, jakož i stimulanty pro zlepšení chutě potravin, pečivové hmoty k dalšímu zpracování, pekařské a cukrářské výrobky, z nich především vafle, oplatky sušenky a jemné pečivo pro rychlé občerstvení s použitím tuku, vajec, mléka, džemu, citrónů, ořechů, kaka, čokolády, cukru a koření, pekařské a cukrářské výrobky k dopečení, výrobky zdravé a racionální výživy na bázi obilnin, přírodní vlákniny, káva, kávové náhražky a přísady, čaj, kakao a kakaové přípravky a výrobky, čokoláda, fondán, cukr, med, droždí, kypřicí prášky, koření a jeho směsi, potravinářské zahušťovače, těsta a plnicí masy a náplně do pekařských a cukrářských výrobků na bázi čokolády a kaka, zmrzlina, trestí a sladové výtahy do potravin, nikoliv pro lékařské účely, náplně kávové, čokoládové a kakaové, krémy kávové, čokoládové a kakaové a polevy, pomazánky s nugátovým základem, přípravky z obilnin, bio výrobky pekařské, těstářenské a cukrářské, obilné klíčky, zákusky vyrobené z ovoce; (35) maloobchodní a velkoobchodní služby s výrobky uvedenými ve třídách 5, 29 a 30, řízení provozu pekařství a cukrářství, shromažďování různého zboží pro třetí osoby (kromě jejich přepravy) v rozsahu zboží tříd 5, 29 a 30 za účelem umožnění spotřebitelům, aby si tyto výrobky mohli pohodlně prohlížet a nakupovat, zprostředkovatelská činnost v

Zamítnuté a částečně zamítnuté přihlášky ochranných známek po zveřejnění

Zjistí-li Úřad v průběhu řízení o námitkách, že přihlašovaná ochranná známka nespĺňuje podmínky pro zápis, přihlášku zamítne. Zjistí-li, že přihlašovaná ochranná známka nespĺňuje podmínky pro zápis jen pro některé výrobky nebo služby, přihlášku zamítne v rozsahu výrobků nebo služeb, pro které přihláška nespĺňuje podmínky zápisu. S ohledem na tuto skutečnost, obsahuje tato kapitola údaje o rozhodnutích o zamítnutí přihlášky ochranné známky v celém nebo částečném rozsahu na základě ustanovení § 26 zákona č. 441/2003 Sb.

Údaje o výsledku rozhodnutí (zamítnutí přihlášky, částečné zamítnutí přihlášky) jsou uvedeny za datem právní moci rozhodnutí pod INID kódem (583) s názvem "Datum právní moci rozhodnutí/výsledek rozhodnutí".

(210) **O-482987**

(540)

The logo for 'Krásná CZ' features the word 'Krásná' in a bold, sans-serif font, followed by 'CZ' in a smaller, lighter font. A stylized 'K' is positioned to the left of 'Krásná'.

(583) 05.03.2013 / částečné zamítnutí přihlášky

(210) **O-488828**

(540)

SVATOPRAMEN

(583) 05.03.2013 / zamítnutí přihlášky

(210) **O-489085**

(540)

FÉNIX

(583) 05.03.2013 / částečné zamítnutí přihlášky

(210) **O-493170**

(540)

The logo for 'ecocity' features the word 'ecocity' in a lowercase, sans-serif font. The 'eco' part is in green, and 'city' is in black. A horizontal line is drawn under the 'y' in 'city'.

(583) 01.03.2013 / zamítnutí přihlášky

(210) **O-493172**

(540)

The logo for 'eurotraffic' features the word 'eurotraffic' in a lowercase, sans-serif font. The 'euro' part is in blue, and 'traffic' is in black. A horizontal line is drawn under the 't' in 'traffic'.

(583) 01.03.2013 / zamítnutí přihlášky

Zamítnuté námítky týkající se ochranných známek

V průběhu řízení o námítkách může být Úřadem zjištěno, že přihlašovaná ochranná známka, která byla zveřejněna ve Věstníku, nezasahuje do zákonem chráněných starších práv třetích osob, tzv. namítajících, uvedených v ustanovení § 7 zákona č. 441/2003 Sb., a proto Úřad námítky zamítne. Údaje o rozhodnutích o zamítnutí námítek na základě ustanovení § 26 zákona č. 441/2003 Sb. jsou obsaženy v této kapitole.

(210) **O-488442**

(540)



(583) 01.03.2013

(210) **O-492210**

(540)

Leii

(583) 01.03.2013

Přehled zápisů ochranných známek bez změny ve vztahu ke zveřejněným přihláškám

Kapitola obsahuje údaje o ochranných známkách zapsaných na základě ustanovení § 28 odst. 1 zákona č. 441/2003 Sb., u kterých nedošlo ke změně údajů oproti zveřejněné přihlášce ochranné známky.

Číselný přehled

330003, 330005, 330007, 330008, 330010, 330011, 330014, 330016, 330017, 330019, 330020, 330021, 330022, 330023, 330024, 330025, 330026, 330027, 330028, 330029, 330030, 330031, 330032, 330033, 330034, 330035, 330036, 330037, 330038, 330039, 330040, 330041, 330042, 330043, 330044, 330045, 330046, 330047, 330048, 330049, 330050, 330051, 330052, 330053, 330054, 330055, 330056, 330057, 330058, 330059, 330060, 330061, 330062, 330063, 330064, 330065, 330066, 330067, 330068, 330069, 330070, 330071, 330072, 330073, 330074, 330075, 330076, 330077, 330078, 330079, 330080, 330081, 330082, 330083, 330084, 330085, 330086, 330087, 330088, 330089, 330090, 330091, 330092, 330093, 330094, 330095, 330096, 330097, 330098, 330099, 330100, 330101, 330102, 330103, 330104, 330105, 330106, 330107, 330108, 330109, 330110, 330111, 330112, 330113, 330114, 330115, 330116, 330117, 330118, 330119, 330120, 330121, 330122, 330123, 330124, 330125, 330126, 330127, 330128, 330129, 330130, 330131, 330132, 330133, 330134, 330135, 330136, 330137, 330138, 330139, 330140, 330141, 330142, 330143, 330144, 330145, 330146.

Zápis ochranných známek bez změny ve vztahu ke zveřejněným přihláškám

-
- | | |
|--|--|
| (111) 330003 | (111) 330017 |
| (220) 29.11.2010 | (220) 30.11.2011 |
| (320) 29.11.2010 | (320) 30.11.2011 |
| (442) 24.10.2012 | (442) 28.11.2012 |
| (151) 06.03.2013 | (151) 06.03.2013 |
| (730) J.H.P. s.r.o. , Melantrichova 5, Praha 1, 11000, CZ | (730) Mičková Kateřina Mgr. , Běhounkova 2310, Praha 5, 15800, CZ |
| (210) O-481357 | (210) O-490744 |
-
- | | |
|--|---|
| (111) 330005 | (111) 330019 |
| (220) 03.02.2011 | (220) 16.12.2011 |
| (320) 03.02.2011 | (320) 16.12.2011 |
| (442) 28.11.2012 | (442) 28.11.2012 |
| (151) 06.03.2013 | (151) 06.03.2013 |
| (730) Motlová Helena , Malý Beranov 7, Jihlava, 58603, CZ | (730) AP LIQUORS s.r.o. , Tovární 340, Dolní Bousov, 29404, CZ |
| (210) O-482915 | (210) O-491191 |
-
- | | |
|--|---|
| (111) 330007 | (111) 330020 |
| (220) 17.03.2011 | (220) 16.01.2012 |
| (320) 17.03.2011 | (320) 16.01.2012 |
| (442) 28.11.2012 | (442) 28.11.2012 |
| (151) 06.03.2013 | (151) 06.03.2013 |
| (730) Mandík Igor , U měšťanského pivovaru 869/1A, Praha 7, 17000, CZ | (730) Ing. Michal Janků , Seifertova 1879/8, Litoměřice, 41201, CZ |
| (210) O-484139 | (730) Ing. Libor Hanzal , Dlouhá 623/56, Lovosice, 41002, CZ |
-
- | | |
|---|---|
| (111) 330008 | (210) O-491793 |
| (220) 03.08.2011 | (111) 330021 |
| (320) 03.08.2011 | (220) 24.02.2012 |
| (442) 02.11.2011 | (320) 24.02.2012 |
| (151) 06.03.2013 | (442) 28.11.2012 |
| (730) Warszawskie Zakłady Farmaceutyczne POLFA Spółka Akcyjna , ul. Karolkowa 22/24, Warszawa 01-207, PL | (151) 06.03.2013 |
| (210) O-487677 | (730) Revajová Václava Bc. , Akátová 13, Litoměřice, 41201, CZ |
-
- | | |
|--|--|
| (111) 330010 | (210) O-492948 |
| (220) 16.09.2011 | (111) 330022 |
| (320) 16.09.2011 | (220) 06.03.2012 |
| (442) 28.11.2012 | (320) 06.03.2012 |
| (151) 06.03.2013 | (442) 28.11.2012 |
| (730) Žák Ladislav , Višňová 983/3, Most, 43401, CZ | (151) 06.03.2013 |
| (210) O-488737 | (730) VIKPET, s.r.o. , Rumiště 346/8, Brno, 60200, CZ |
-
- | | |
|--|--|
| (111) 330011 | (210) O-493224 |
| (220) 16.09.2011 | (111) 330023 |
| (320) 16.09.2011 | (220) 13.03.2012 |
| (442) 28.11.2012 | (320) 13.03.2012 |
| (151) 06.03.2013 | (442) 28.11.2012 |
| (730) Žák Ladislav , Višňová 983/3, Most, 43401, CZ | (151) 06.03.2013 |
| (210) O-488738 | (730) Centrum Paraple, o.p.s. , Ovčárecká 471/1b, Praha 10, 10800, CZ |
-
- | | |
|---|---|
| (111) 330014 | (210) O-493432 |
| (220) 13.10.2011 | (111) 330024 |
| (320) 13.10.2011 | (220) 05.04.2012 |
| (442) 28.11.2012 | (320) 05.04.2012 |
| (151) 06.03.2013 | (442) 28.11.2012 |
| (730) VitalCare CZ s.r.o. , Kamýk 24, Kamýk, 41201, CZ | (151) 06.03.2013 |
| (210) O-489426 | (730) FINANCE ALBATROS, s.r.o. , Znojemská 4320/76, Jihlava, 58601, CZ |
-
- | | |
|---|---------------------|
| (111) 330016 | (210) O-494180 |
| (220) 22.11.2011 | (111) 330025 |
| (320) 22.11.2011 | (220) 12.04.2012 |
| (442) 28.11.2012 | (320) 12.04.2012 |
| (151) 06.03.2013 | (442) 28.11.2012 |
| (730) RadioPraha s.r.o. , U Prutníku 232, Předboj, 25072, CZ | (151) 06.03.2013 |
| (210) O-490476 | |

(730) Circle Tech, s.r.o. , Perneroва 494/48, Praha 8 - Karlín, 18600, CZ	(111) 330034
(210) O-494356	(220) 27.04.2012
	(320) 27.04.2012
	(442) 28.11.2012
	(151) 06.03.2013
(111) 330026	(730) Kubištová & Co., v.o.s. , Trojská 69/112, Praha 7 - Troja, 17100, CZ
(220) 13.04.2012	(210) O-494829
(320) 13.04.2012	
(442) 28.11.2012	
(151) 06.03.2013	
(730) FTV Prima, spol. s r.o. , Na Žertvách 24/132, Praha 8, 18000, CZ	(111) 330035
(210) O-494392	(220) 02.05.2012
	(320) 02.05.2012
	(442) 28.11.2012
	(151) 06.03.2013
(111) 330027	(730) Philip Morris Products S.A. , Quai Jeanrenaud 3, 2000, Neuchâtel, CH
(220) 18.04.2012	(210) O-494891
(320) 18.04.2012	
(442) 28.11.2012	
(151) 06.03.2013	
(730) Unilever N.V. , Weena 455, Rotterdam 3013 AL, NL	(111) 330036
(210) O-494534	(220) 03.05.2012
	(320) 03.05.2012
	(442) 28.11.2012
	(151) 06.03.2013
(111) 330028	(730) Mladá fronta a.s. , Mezi Vodami 1952/9, Praha 4, 14300, CZ
(220) 19.04.2012	(210) O-494894
(320) 19.04.2012	
(442) 28.11.2012	
(151) 06.03.2013	
(730) ČD - Telematika a.s. , Perneroва 2819/2a, Praha 3, 13000, CZ	(111) 330037
(210) O-494579	(220) 03.05.2012
	(320) 03.05.2012
	(442) 28.11.2012
	(151) 06.03.2013
(111) 330029	(730) Mladá fronta a.s. , Mezi Vodami 1952/9, Praha 4, 14300, CZ
(220) 23.04.2012	(210) O-494895
(320) 23.04.2012	
(442) 28.11.2012	
(151) 06.03.2013	
(730) Société des Produits Nestlé S.A. , Vevey, CH	(111) 330038
(210) O-494639	(220) 04.05.2012
	(320) 04.05.2012
	(442) 28.11.2012
	(151) 06.03.2013
(111) 330030	(730) AC TECHNOLOGIES s.r.o. , Zámecká 730, Světlá nad Sázavou, 58291, CZ
(220) 24.04.2012	(210) O-494913
(320) 24.04.2012	
(442) 28.11.2012	
(151) 06.03.2013	
(730) SKALA INVEST GROUP, s.r.o. , Na Zámecké 597/11, Praha 4, 14000, CZ	(111) 330039
(210) O-494697	(220) 07.05.2012
	(320) 07.05.2012
	(442) 28.11.2012
	(151) 06.03.2013
(111) 330031	(730) Rubešová Alena , Sportovní 852, Kostelec na Hané, 79841, CZ
(220) 24.04.2012	(210) O-494990
(320) 24.04.2012	
(442) 28.11.2012	
(151) 06.03.2013	
(730) BOHAEMER SPARGEL KULTUR spol. s r.o. , Hlavní 545, Hostivice - Chýně, 25301, CZ	(111) 330040
(210) O-494698	(220) 15.05.2012
	(320) 15.05.2012
	(442) 28.11.2012
	(151) 06.03.2013
(111) 330032	(730) Matuška Martin , Španielova 1268, Praha 6, 16300, CZ
(220) 26.04.2012	(210) O-495155
(320) 26.04.2012	
(442) 28.11.2012	
(151) 06.03.2013	
(730) Česká pošta s.p. , Politických vězňů 909/4, Praha 2, 22599, CZ	(111) 330041
(210) O-494752	(220) 16.05.2012
	(320) 16.05.2012
	(442) 28.11.2012
	(151) 06.03.2013
(111) 330033	(730) Novák Milan , Dvorská 485/45, Žďár nad Sázavou, 59101, CZ
(220) 27.04.2012	(210) O-495180
(320) 27.04.2012	
(442) 28.11.2012	
(151) 06.03.2013	
(730) Nadace VIA , Jelení 195/9, Praha 1, 11800, CZ	(111) 330042
(210) O-494813	(220) 22.05.2012

-
- (320) 22.05.2012
(442) 28.11.2012
(151) 06.03.2013
(730) **ČEZ, a.s.**, Duhová 2/1444, Praha 4, 14053, CZ
(210) O-495338
-
- (111) **330043**
(220) 23.05.2012
(320) 23.05.2012
(442) 28.11.2012
(151) 06.03.2013
(730) **VÍNO Mikulov, spol. s r.o.**, K Vápence 1675/603E, Mikulov, 69211, CZ
(210) O-495407
-
- (111) **330044**
(220) 25.05.2012
(320) 25.05.2012
(442) 28.11.2012
(151) 06.03.2013
(730) **Chovanec Media s.r.o.**, K Vinici 1256, Pardubice, 53002, CZ
(210) O-495454
-
- (111) **330045**
(220) 25.05.2012
(320) 25.05.2012
(442) 28.11.2012
(151) 06.03.2013
(730) **SCASERV a.s.**, Lihovarská 663/38, Ostrava - Kunčičky, 71800, CZ
(210) O-495455
-
- (111) **330046**
(220) 25.05.2012
(320) 25.05.2012
(442) 28.11.2012
(151) 06.03.2013
(730) **Dolní oblast VÍTKOVICE**, Ruská 2887/101, Ostrava - Vítkovice, 70602, CZ
(210) O-495456
-
- (111) **330047**
(220) 25.05.2012
(320) 25.05.2012
(442) 28.11.2012
(151) 06.03.2013
(730) **Dolní oblast VÍTKOVICE**, Ruská 2887/101, Ostrava - Vítkovice, 70602, CZ
(210) O-495457
-
- (111) **330048**
(220) 25.05.2012
(320) 25.05.2012
(442) 28.11.2012
(151) 06.03.2013
(730) **PROFIHOTOVOST s.r.o.**, Spálená 90/17, Praha 1, 11000, CZ
(210) O-495459
-
- (111) **330049**
(220) 25.05.2012
(320) 25.05.2012
(442) 28.11.2012
(151) 06.03.2013
(730) **MET GAS s.r.o.**, Košťálkova 1364/27, Beroun, 26601, CZ
(210) O-495468
-
- (111) **330050**
(220) 29.05.2012
(320) 29.05.2012
(442) 28.11.2012
(151) 06.03.2013
-
- (730) **FRESH FILMS, s.r.o.**, Magistrů 2/168, Praha 4, 14000, CZ
(210) O-495535
-
- (111) **330051**
(220) 30.05.2012
(320) 30.05.2012
(442) 28.11.2012
(151) 06.03.2013
(730) **Náměstek Václav JUDr.**, Maxe Malého 148, Hradec Králové, 50301, CZ
(210) O-495566
-
- (111) **330052**
(220) 30.05.2012
(320) 30.05.2012
(442) 28.11.2012
(151) 06.03.2013
(730) **inPHARM spol. s r.o.**, Trnavská cesta 82/A, Bratislava, 82101, SK
(210) O-495568
-
- (111) **330053**
(220) 30.05.2012
(320) 30.05.2012
(442) 28.11.2012
(151) 06.03.2013
(730) **Financial Progress Group a.s.**, Durychova 101/66, Praha 4, 14200, CZ
(210) O-495571
-
- (111) **330054**
(220) 30.05.2012
(320) 30.05.2012
(442) 28.11.2012
(151) 06.03.2013
(730) **Velveth Inlet Corporation s.r.o.**, Slezská 1669/58, Praha 2, 12000, CZ
(210) O-495572
-
- (111) **330055**
(220) 04.06.2012
(320) 04.06.2012
(442) 28.11.2012
(151) 06.03.2013
(730) **STŘEDISKO LÉKAŘSKÉ PÉČE, spol. s r.o.**, Milady Horákové 116/109, Praha 6, 16000, CZ
(210) O-495686
-
- (111) **330056**
(220) 04.06.2012
(320) 04.06.2012
(442) 28.11.2012
(151) 06.03.2013
(730) **Golden Snack s.r.o.**, Chýnov - Záhostice 40, Chýnov - Záhostice, okres Tábor, 39155, CZ
(210) O-495687
-
- (111) **330057**
(220) 04.06.2012
(320) 04.06.2012
(442) 28.11.2012
(151) 06.03.2013
(730) **FILSON s.r.o.**, Slévačská 902/11, Praha 9, 19800, CZ
(210) O-495691
-
- (111) **330058**
(220) 04.06.2012
(320) 04.06.2012
(442) 28.11.2012
(151) 06.03.2013
(730) **DEKRA Industrial s.r.o.**, Motoristů 77, Pardubice - Svítkov, 53006, CZ

(442) 28.11.2012 (151) 06.03.2013 (730) City taxi s.r.o. , Zelený pruh 1294/52, Praha 4, 14700, CZ (210) O-495853	(210) O-495929
(111) 330076 (220) 11.06.2012 (320) 11.06.2012 (442) 28.11.2012 (151) 06.03.2013 (730) AP stavby s.r.o. , Nádražní 41, Opočno, 51773, CZ (210) O-495907	(111) 330084 (220) 11.06.2012 (320) 11.06.2012 (442) 28.11.2012 (151) 06.03.2013 (730) Vetchý Karel Ing. , Alej svobody 1100, Polná, 58813, CZ (210) O-495931
(111) 330077 (220) 11.06.2012 (320) 11.06.2012 (442) 28.11.2012 (151) 06.03.2013 (730) ČEGAN HOLDING, a.s. , Husova 1693/35, Šlapanice, 66451, CZ (210) O-495908	(111) 330085 (220) 14.06.2012 (320) 14.06.2012 (442) 28.11.2012 (151) 06.03.2013 (730) Biško Petr , Boženy Němcové 1561, Žatec, 43801, CZ Legát Václav , Volyňských Čechů 2733, Žatec, 43801, CZ (210) O-496002
(111) 330078 (220) 11.06.2012 (320) 11.06.2012 (442) 28.11.2012 (151) 06.03.2013 (730) Janků Miroslava , Malinová 1810, Černošice, 25228, CZ (210) O-495911	(111) 330086 (220) 27.06.2012 (320) 27.06.2012 (442) 28.11.2012 (151) 06.03.2013 (730) Jaroslav Nešleha , Karla Rezka 248, Kladno, 27309, CZ (210) O-496319
(111) 330079 (220) 11.06.2012 (320) 11.06.2012 (442) 28.11.2012 (151) 06.03.2013 (730) Bednárek Ivo , Domovská 29, Ostrava - Hrabová, 72000, CZ (210) O-495920	(111) 330087 (220) 11.07.2012 (320) 11.07.2012 (442) 28.11.2012 (151) 06.03.2013 (730) NONCORE, a.s. , Václavské náměstí 772/2, Praha 1 - Nové Město, 11000, CZ (210) O-496592
(111) 330080 (220) 11.06.2012 (320) 11.06.2012 (442) 28.11.2012 (151) 06.03.2013 (730) STUALARM IMPORT, s.r.o. , Na Křivce 1082/30, Praha 10 - Vršovice, 10100, CZ (210) O-495921	(111) 330088 (220) 13.07.2012 (320) 13.07.2012 (442) 28.11.2012 (151) 06.03.2013 (730) Dražební centrum s.r.o. , Široká 36/5, Praha 1 - Josefov, 11000, CZ (210) O-496676
(111) 330081 (220) 11.06.2012 (320) 11.06.2012 (442) 28.11.2012 (151) 06.03.2013 (730) AGRO CS a.s. , Říkov čp. 265, Česká Skalice, 55203, CZ (210) O-495922	(111) 330089 (220) 13.07.2012 (320) 13.07.2012 (442) 28.11.2012 (151) 06.03.2013 (730) Sanctum, s.r.o. , Maiselova 38/15, Praha 1 - Josefov, 11000, CZ (210) O-496678
(111) 330082 (220) 11.06.2012 (320) 11.06.2012 (442) 28.11.2012 (151) 06.03.2013 (730) Incheba Praha spol. s r.o. , Areál Výstaviště 67, Praha 7, 17090, CZ (210) O-495927	(111) 330090 (220) 16.07.2012 (320) 16.07.2012 (442) 28.11.2012 (151) 06.03.2013 (730) Ringier Axel Springer CZ a.s. , Komunardů 1584/42, Praha 7, 17000, CZ (210) O-496704
(111) 330083 (220) 11.06.2012 (320) 11.06.2012 (442) 28.11.2012 (151) 06.03.2013 (730) Engliš Ervín , Boženy Němcové 143, Chlebičov, 74731, CZ	(111) 330091 (220) 20.07.2012 (320) 20.07.2012 (442) 28.11.2012 (151) 06.03.2013 (730) DiscretSecurityServices a.s. , Lidická 73/12, Litoměřice, 41201, CZ (210) O-496807

(111) 330092	(320) 20.07.2012	(420) 20.07.2012
(220) 20.07.2012	(442) 28.11.2012	(442) 28.11.2012
(320) 20.07.2012	(151) 06.03.2013	(151) 06.03.2013
(442) 28.11.2012	(730) TERMO + holding, a.s. , Všebořická 239/9, Ústí nad Labem, Bukov, 40001, CZ	(730) TERMO + holding, a.s. , Všebořická 239/9, Ústí nad Labem, Bukov, 40001, CZ
(151) 06.03.2013	(210) O-496854	(210) O-496854
(730) DiscretSecurityServices a.s. , Lidická 73/12, Litoměřice, 41201, CZ		
(210) O-496808		
(111) 330093	(420) 23.07.2012	(420) 23.07.2012
(220) 20.07.2012	(320) 23.07.2012	(320) 23.07.2012
(320) 20.07.2012	(442) 28.11.2012	(442) 28.11.2012
(442) 28.11.2012	(151) 06.03.2013	(151) 06.03.2013
(151) 06.03.2013	(730) TERMO + holding, a.s. , Všebořická 239/9, Ústí nad Labem - Bukov, 40001, CZ	(730) TERMO + holding, a.s. , Všebořická 239/9, Ústí nad Labem - Bukov, 40001, CZ
(730) DiscretSecurityServices a.s. , Lidická 73/12, Litoměřice, 41201, CZ	(210) O-496882	(210) O-496882
(210) O-496809		
(111) 330094	(420) 23.07.2012	(420) 23.07.2012
(220) 19.07.2012	(320) 23.07.2012	(320) 23.07.2012
(320) 19.07.2012	(442) 28.11.2012	(442) 28.11.2012
(442) 28.11.2012	(151) 06.03.2013	(151) 06.03.2013
(151) 06.03.2013	(730) TERMO + holding, a.s. , Všebořická 239/9, Ústí nad Labem - Bukov, 40001, CZ	(730) TERMO + holding, a.s. , Všebořická 239/9, Ústí nad Labem - Bukov, 40001, CZ
(730) Jaroslav Radoš - Řeznictví, uzenářství , Osecká 179, Lom, 43511, CZ	(210) O-496884	(210) O-496884
(210) O-496810		
(111) 330095	(420) 25.07.2012	(420) 25.07.2012
(220) 20.07.2012	(320) 25.07.2012	(320) 25.07.2012
(320) 20.07.2012	(442) 28.11.2012	(442) 28.11.2012
(442) 28.11.2012	(151) 06.03.2013	(151) 06.03.2013
(151) 06.03.2013	(730) Vican Tomáš Ing. , Marie Hübnerové 11, Brno, 62100, CZ	(730) Vican Tomáš Ing. , Marie Hübnerové 11, Brno, 62100, CZ
(730) KLOFÁČ, spol. s r.o. , Dolní 680, Brtnice, 58832, CZ	(210) O-496926	(210) O-496926
(210) O-496812		
(111) 330096	(420) 31.07.2012	(420) 31.07.2012
(220) 20.07.2012	(320) 31.07.2012	(320) 31.07.2012
(320) 20.07.2012	(442) 28.11.2012	(442) 28.11.2012
(442) 28.11.2012	(151) 06.03.2013	(151) 06.03.2013
(151) 06.03.2013	(730) NOVARTIS AG , 4002 Basel, CH	(730) NOVARTIS AG , 4002 Basel, CH
(730) DiscretSecurityServices a.s. , Lidická 73/12, Litoměřice, 41201, CZ	(210) O-497080	(210) O-497080
(210) O-496843		
(111) 330097	(420) 31.07.2012	(420) 31.07.2012
(220) 20.07.2012	(320) 31.07.2012	(320) 31.07.2012
(320) 20.07.2012	(442) 28.11.2012	(442) 28.11.2012
(442) 28.11.2012	(151) 06.03.2013	(151) 06.03.2013
(151) 06.03.2013	(730) NOVARTIS AG , 4002 Basel, CH	(730) NOVARTIS AG , 4002 Basel, CH
(730) DiscretSecurityServices a.s. , Lidická 73/12, Litoměřice, 41201, CZ	(210) O-497081	(210) O-497081
(210) O-496850		
(111) 330098	(420) 31.07.2012	(420) 31.07.2012
(220) 20.07.2012	(320) 31.07.2012	(320) 31.07.2012
(320) 20.07.2012	(442) 28.11.2012	(442) 28.11.2012
(442) 28.11.2012	(151) 06.03.2013	(151) 06.03.2013
(151) 06.03.2013	(730) NOVARTIS AG , 4002 Basel, CH	(730) NOVARTIS AG , 4002 Basel, CH
(730) DiscretSecurityServices a.s. , Lidická 73/12, Litoměřice, 41201, CZ	(210) O-497082	(210) O-497082
(210) O-496852		
(111) 330099	(420) 01.08.2012	(420) 01.08.2012
(220) 20.07.2012	(320) 01.08.2012	(320) 01.08.2012
(320) 20.07.2012	(442) 28.11.2012	(442) 28.11.2012
(442) 28.11.2012	(151) 06.03.2013	(151) 06.03.2013
(151) 06.03.2013	(730) Luhačovské Zálesí, o.p.s. , Osvobození 25, Slavičín, 76321, CZ	(730) Luhačovské Zálesí, o.p.s. , Osvobození 25, Slavičín, 76321, CZ
(730) TERMO + holding, a.s. , Všebořická 239/9, Ústí nad Labem, Bukov, 40001, CZ	(210) O-497118	(210) O-497118
(210) O-496853		
(111) 330100	(420) 01.08.2012	(420) 01.08.2012
(220) 20.07.2012	(320) 01.08.2012	(320) 01.08.2012
(320) 20.07.2012	(442) 28.11.2012	(442) 28.11.2012
(442) 28.11.2012	(151) 06.03.2013	(151) 06.03.2013
(151) 06.03.2013	(730) LEK, Tovarna Farmaceutskih In Kemicnih Izdelkov, D.D. , Verovskova 57, Ljubljana, SI	(730) LEK, Tovarna Farmaceutskih In Kemicnih Izdelkov, D.D. , Verovskova 57, Ljubljana, SI
(730) TERMO + holding, a.s. , Všebořická 239/9, Ústí nad Labem, Bukov, 40001, CZ		
(210) O-496853		

(210) O-497124	(320) 16.08.2012
	(442) 28.11.2012
(111) 330109	(151) 06.03.2013
(220) 01.08.2012	(730) TELEHOUSE s.r.o. , Koží 5/916, Praha 1 - Staré Město, 11000, CZ
(320) 01.08.2012	(210) O-497471
(442) 28.11.2012	
(151) 06.03.2013	
(730) Exportní garanční a pojišťovací společnost, a.s. , Vodičkova 34/701, Praha 1, 11121, CZ	
(210) O-497125	
(111) 330110	(111) 330118
(220) 03.08.2012	(220) 16.08.2012
(320) 03.08.2012	(320) 16.08.2012
(442) 28.11.2012	(442) 28.11.2012
(151) 06.03.2013	(151) 06.03.2013
(730) Vojkovský Rostislav , Dobrá 603, Dobrá, 73951, CZ	(730) Iuridicum Remedium, o.s. , U Průhonu 23, Praha 7, 17000, CZ
(210) O-497175	(210) O-497488
(111) 330111	(111) 330119
(220) 07.08.2012	(220) 16.08.2012
(320) 07.08.2012	(320) 16.08.2012
(442) 28.11.2012	(442) 28.11.2012
(151) 06.03.2013	(151) 06.03.2013
(730) Pokorný Václav , Hlavní 34, Vřesina, 74285, CZ	(730) Iuridicum Remedium, o.s. , U Průhonu 23, Praha 7, 17000, CZ
(210) O-497255	(210) O-497490
(111) 330112	(111) 330120
(220) 08.08.2012	(220) 06.09.2012
(320) 08.08.2012	(320) 06.09.2012
(442) 26.09.2012	(442) 28.11.2012
(151) 06.03.2013	(151) 06.03.2013
(730) Olexa Michael Ing. , Přívrat 137, Přívrat, 56002, CZ	(730) W PRESS a.s. , Partizánska 2, Bratislava, 81103, SK
(210) O-497288	(210) O-497948
(111) 330113	(111) 330121
(220) 09.08.2012	(220) 11.09.2012
(320) 09.08.2012	(320) 11.09.2012
(442) 28.11.2012	(442) 28.11.2012
(151) 06.03.2013	(151) 06.03.2013
(730) AutoCont CZ a.s. , Hornopolní 3322/34, Ostrava- Moravská Ostrava, 70200, CZ	(730) DELICATO CENTRUM a.s. , Koněvova 2660/141, Praha 3 - Žižkov, 13083, CZ
(210) O-497320	(210) O-498076
(111) 330114	(111) 330122
(220) 13.08.2012	(220) 11.09.2012
(320) 13.08.2012	(320) 11.09.2012
(442) 28.11.2012	(442) 28.11.2012
(151) 06.03.2013	(151) 06.03.2013
(730) CET 21 spol. s r.o. , Křiženeckého nám. 1078/5, Praha 5, 15200, CZ	(730) DELICATO CENTRUM a.s. , Koněvova 2660/141, Praha 3 - Žižkov, 13083, CZ
(210) O-497373	(210) O-498077
(111) 330115	(111) 330123
(220) 13.08.2012	(220) 11.09.2012
(320) 13.08.2012	(320) 11.09.2012
(442) 28.11.2012	(442) 28.11.2012
(151) 06.03.2013	(151) 06.03.2013
(730) ADOKRATECH s.r.o. , Domažlická 1256/1, Praha 3, 13000, CZ	(730) DELICATO CENTRUM a.s. , Koněvova 2660/141, Praha 3 - Žižkov, 13083, CZ
(210) O-497375	(210) O-498078
(111) 330116	(111) 330124
(220) 13.08.2012	(220) 17.09.2012
(320) 13.08.2012	(320) 17.09.2012
(442) 28.11.2012	(442) 28.11.2012
(151) 06.03.2013	(151) 06.03.2013
(730) ADOKRATECH s.r.o. , Domažlická 1256/1, Praha 3, 13000, CZ	(730) Iweii, s.r.o. , Antala Staška 34, Praha 4, 14000, CZ
(210) O-497376	(210) O-498195
(111) 330117	(111) 330125
(220) 16.08.2012	(220) 17.09.2012
	(320) 17.09.2012
	(442) 28.11.2012
	(151) 06.03.2013

(730) Ehrlich Petr Ing. , Sochařská 356/13, Praha 7, 17000, CZ	(111) 330134
(210) O-498197	(220) 26.09.2012
	(320) 26.09.2012
	(442) 28.11.2012
	(151) 06.03.2013
(111) 330126	(730) Šikl Jan , Pod Havránkou 15a, Praha 7 - Troja, 17100, CZ
(220) 18.09.2012	(210) O-498428
(320) 18.09.2012	
(442) 28.11.2012	
(151) 06.03.2013	
(730) BSJ group s.r.o. , Václavské nám. 832/19, Praha 1, 11000, CZ	(111) 330135
(210) O-498220	(220) 26.09.2012
	(320) 26.09.2012
	(442) 28.11.2012
	(151) 06.03.2013
(111) 330127	(730) Pirston s.r.o. , Hybernská 1009/24, Praha 1, 11000, CZ
(220) 18.09.2012	(210) O-498432
(320) 18.09.2012	
(442) 28.11.2012	
(151) 06.03.2013	
(730) Cetria s.r.o. , Jablůnka 527, Jablůnka, 75623, CZ	(111) 330136
(210) O-498244	(220) 26.09.2012
	(320) 26.09.2012
	(442) 28.11.2012
	(151) 06.03.2013
(111) 330128	(730) Lahůdky-Palma spol. s r.o. , Litovická 448/27, Praha 6 - Liboc, 16100, CZ
(220) 19.09.2012	(210) O-498434
(320) 19.09.2012	
(442) 28.11.2012	
(151) 06.03.2013	
(730) Quick Production, s.r.o. , Čápková 24/17, Brno - Veverí, 60200, CZ	(111) 330137
(210) O-498281	(220) 26.09.2012
	(320) 26.09.2012
	(442) 28.11.2012
	(151) 06.03.2013
(111) 330129	(730) Česká barmanská asociace, o.s. , Šimáčková 147, Brno, 62800, CZ
(220) 19.09.2012	(210) O-498439
(320) 19.09.2012	
(442) 28.11.2012	
(151) 06.03.2013	
(730) Peter Jaroslav , Hradební 1822, Kraslice, 35801, CZ	(111) 330138
(210) O-498283	(220) 26.09.2012
	(320) 26.09.2012
	(442) 28.11.2012
	(151) 06.03.2013
(111) 330130	(730) Česká barmanská asociace, o.s. , Šimáčková 147, Brno, 62800, CZ
(220) 20.09.2012	(210) O-498440
(320) 20.09.2012	
(442) 28.11.2012	
(151) 06.03.2013	
(730) Penzijní fond České pojišťovny, a.s. , Truhlářská 1106/9, Praha 1, 11000, CZ	(111) 330139
(210) O-498291	(220) 26.09.2012
	(320) 26.09.2012
	(442) 28.11.2012
	(151) 06.03.2013
(111) 330131	(730) MAHONY PHARMA a.s. , V Celnici 1031/4, Praha 1, 11000, CZ
(220) 20.09.2012	(210) O-498441
(320) 20.09.2012	
(442) 28.11.2012	
(151) 06.03.2013	
(730) Plzeňský Prazdroj, a.s. , U Prazdroje 7, Plzeň, 30497, CZ	(111) 330140
(210) O-498292	(220) 02.10.2012
	(320) 02.10.2012
	(442) 28.11.2012
	(151) 06.03.2013
(111) 330132	(730) LAAR LLC , c/o Advokat LLC, Stone Crop Road 222, Wilmington, DE, US
(220) 21.09.2012	(210) O-498581
(320) 21.09.2012	
(442) 28.11.2012	
(151) 06.03.2013	
(730) Framous pict. s.r.o. , Masarykovo nám. 5/4, Karviná - Fryštát, 73301, CZ	(111) 330141
(210) O-498326	(220) 05.10.2012
	(320) 05.10.2012
	(442) 28.11.2012
	(151) 06.03.2013
(111) 330133	(730) Zentiva, k.s. , U Kabelovny 130, Praha 10 - Dolní Měcholupy, 10237, CZ
(220) 26.09.2012	(210) O-498681
(320) 26.09.2012	
(442) 28.11.2012	
(151) 06.03.2013	
(730) Hankeová Sylva Mgr. , Na Smyčce 317/5, Ostrava-Proskovice, 72400, CZ	(111) 330142
(210) O-498421	(220) 09.10.2012

(320) 09.10.2012
(442) 28.11.2012
(151) 06.03.2013
(730) **Cichoň Petr**, Nad Santoškou 1911/1, Praha 5, 15000, CZ
(210) O-498775

(111) **330143**
(220) 12.10.2012
(320) 12.10.2012
(442) 28.11.2012
(151) 06.03.2013
(730) **KOUKAAM a.s.**, Kaplanova 2252/8, Praha 4, 14800, CZ
(210) O-498910

(111) **330144**
(220) 12.10.2012
(320) 12.10.2012
(442) 28.11.2012
(151) 06.03.2013
(730) **KOUKAAM a.s.**, Kaplanova 2252/8, Praha 4, 14800, CZ
(210) O-498911

(111) **330145**
(220) 30.10.2012
(320) 30.10.2012
(442) 28.11.2012
(151) 06.03.2013
(730) **Incheba Praha, spol. s r.o.**, Areál Výstaviště 67, Praha 7, 17000, CZ
(210) O-499299

(111) **330146**
(220) 06.11.2012
(320) 06.11.2012
(442) 28.11.2012
(151) 06.03.2013
(730) **VSV Management Group s.r.o.**, Krausova 605, Praha 9 - Letňany, 19900, CZ
(210) O-499508

Přehled zápisů ochranných známek se změnou ve vztahu ke zveřejněným přihláškám

Kapitola obsahuje údaje o ochranných známkách zapsaných na základě ustanovení § 28 odst. 1 zákona č. 441/2003 Sb., u kterých došlo ke změně údajů oproti zveřejněné přihlášce ochranné známky.

Číselný přehled

330004, 330006, 330009, 330012, 330013, 330015, 330018

Zápis ochranných známek se změnou ve vztahu ke zveřejněným přihláškám

(111) **330004**
(220) 28.01.2011
(320) 28.01.2011
(442) 10.10.2012
(151) 06.03.2013
(540)

DOMA TV

(730) **CET 21 spol. s r.o.**, Křiženeckého náměstí 1078/5, Praha 5, 15200, CZ

(740) Advokátní a patentová kancelář VYSKOČIL, KROŠLÁK a spol., Dana Lukajová, Voršilská 10, Praha 1, 11000

(510) (9) aparáty a přístroje vědecké, geodetické, fotografické, filmové, optické, přístroje pro vážení, měření, signalizaci, kontrolu, záchranu a přístroje učební, aparáty pro záznam, uchování, převod, přenos nebo reprodukci zvuku nebo obrazu, přístroje a nástroje pro vedení, přepínání, přeměnu, akumulaci, regulaci nebo řízení elektrického proudu, hasicí přístroje, telefony, záznamníky, faxy, ústředny, magnetické nebo optické suporty zvukových nebo zvukově obrazových záznamů, automatické distributory a mechanismy na mince, zapisovací pokladny, kalkulační stroje, přístroje pro zpracování informací a počítače včetně jejich jednotlivých součástí a náhradních dílů ze třídy 9, baterie a články elektrické, elektrické akumulátory, počítačové hry s výstupem na PC nebo na TV, pohledy ilustrované se zvukovou nahrávkou, hrací skříně uváděné v činnosti vhozením mince, reklamní světelné přístroje, nosiče záznamů nahrané i nenahrané, videokazety nahrané i nenahrané, audiokazety nahrané i nenahrané, audiovizuální programy, audioprogramy, audiovizuální díla na nosičích, audiovizuální díla v digitální podobě, filmy, hudební díla na nosičích nebo v elektronické podobě, CD disky, DVD disky, obaly na CD disky nebo DVD disky nebo na nosiče záznamů, programové vybavení pro počítače, software, hardware výpočetní techniky nebo komunikační nebo informační techniky, interaktivní software, internativní databáze, elektronické databáze a databázové produkty, informace a data a databáze a záznamy v elektronické podobě, elektronické nebo datové nebo informační nebo komunikační nebo výpočetní sítě včetně jednotlivých součástí a náhradních dílů obsažených ve třídě 9, multimediální aplikace, elektronické multimediální nebo elektronické informační katalogy, elektronické časopisy, elektronická periodika a knihy v elektronické podobě, hologramy, mikročipové nebo magnetické karty (kódované); (16) papír, lepenka a výrobky z těchto materiálů zatříděné ve třídě 16, výrobky z papíru, plakáty, fotografie, kalendáře, diáře, pohlednice, gratulace, blahopřání, zápisníky, dopisní papíry, obálky, samolepky, obtisky, poznámkové bloky, desky na spisy, pořadače, omalovánky, activity books, balící papír, obaly všeho druhu papírové, listy, pytlíky a sáčky pro obalovou techniku, školní sešity, skicáky, propisky, tužky, pastelky, tuhy, gummy, ořezávátka, ořezávátka strojky, penály, učební potřeby s výjimkou nábytku, papírenské výrobky, papírové tašky, papírové kapesníky, papírové ubrusy a ubrousky, těžítka na papíry, tiskoviny, tiskopisy, časopisy, periodika, knihy, databázové produkty a databáze v papírové formě, tiskárenské výrobky, písma pro tiskárny, losy, štočky, potřeby pro knižní vazby, lepidla pro papírenství nebo domácnost, materiál pro umělce, štětce, psací stroje a kancelářské potřeby s výjimkou nábytku, učební pomůcky, umělecké nebo ozdobné předměty z papíru, obaly bublinkové (z umělých hmot), plastické obaly nezařazené do jiných tříd; (35) organizační zabezpečování televizního vysílání, zásilkový prodej zboží, maloobchodní prodej výrobků zařazených ve třídách 1-34, vše výše uvedené v této třídě s výjimkou služeb v oblasti účetnictví a služeb finančních a služeb v oblasdi stavebnictví; (38) telekomunikace, služby umožňující komunikaci jedné osoby s druhou, televizní vysílání, rozhlasové vysílání, digitální vysílání, televizní vysílání programů, televizní vysílání zábavných, vzdělávacích, výchovných, soutěžních, diskusních a informačních pořadů, telematika, šíření, výměna nebo získávání zpráv a informací, šíření elektronických časopisů, informací, elektronických periodik, knih v elektronické podobě, audio nebo audiovizuálních děl prostřednictvím informační nebo

datové nebo elektronické nebo komunikační nebo telekomunikační nebo počítačové sítě, zejména Internetu, pomocí satelitů a jiné, informační služby na Internetu související s televizním vysíláním, služby na Internetu související s televizním vysíláním, provozování internetového serveru, provozování internetového portálu, zajištění prostoru pro webové stránky, poskytování portálu na Internetu, poskytování on-line platformy pro nahrávání, uchovávání, zpracování, přenos a aktualizaci dat, obrázků, fotografií, 3D aplikací, zprostředkovatelská činnost v oblasti informačního servisu, komunikace a přenos dat prostřednictvím veřejné nebo neveřejné telekomunikační sítě, komunikace, poradenská činnost v oblasti sdělovacích prostředků, telekomunikací, informační služby v oblasti telekomunikací, informační kancelář, poskytování informačních služeb prostřednictvím počítačů, pronájem komunikačních míst; (41) nakladatelství a vydavatelství, ediční činnost, publikační činnost, nahrávání nosičů zvukových nebo obrazově zvukových, půjčování nahraných zvukových a zvukově obrazových záznamů, tvorba a šíření audiovizuálních děl, zpravodajství, publicistika, televizní zpravodajství, rozhlasové zpravodajství, obrazové zpravodajství, TV produkce, filmová produkce, tvorba programů, tvorba a výroba televizních a audiovizuálních programů, agenturní činnost v oblasti kultury, modelingová agentura, zprostředkování v oblasti kultury, výchovy, zábavy a sportu, výchovná, vzdělávací, soutěžní a zábavní činnost, zábavní nebo kulturní nebo vzdělávací představení, organizace společenských a kulturních akcí, organizace, provozování a provádění her a soutěží i veřejných, provozování divadla, provozování kina, výstavní činnost v oblasti kultury nebo zábavy nebo výchovy nebo vzdělávání, digitální zpracování obrazu (služby -), elektronické publikování (DTP), nahrávací studia (služby -), poskytování on-line elektronických publikací a děl (bez možnosti stažení), pronájem kinematografických filmů, rozhlasové a televizní programy (výroba -), texty (psaní, zveřejňování -) kromě reklamních, vydávání textů, s výjimkou reklamních nebo náborových, výroba divadelních a/nebo jiných představení, výstavy (organizování kulturních nebo vzdělávacích -), poskytování služeb výchovných, vzdělávacích, soutěžních, kulturních a zábavních prostřednictvím Internetu a jiných sítí, provozování tělovýchovných zařízení, pronájem a půjčování sportovních potřeb s výjimkou dopravních prostředků, půjčování knih, tiskovin, pronájem a půjčování audiopřístrojů, videopřístrojů, videorekordérů, videokamer, fotoaparátů, promítaček, rozhlasových a televizních přijímačů, filmů, kulturních a vzdělávacích potřeb a přístrojů, půjčování a pronájem obrazů, dekorací, pronájem stadiónů, tenisových dvorců, pronájem a půjčování potápěčské výstroje, pronájem a půjčování sportovního nářadí s výjimkou dopravních prostředků, provozování a/nebo pronájem fitness centra.

(511) 9, 16, 35, 38, 41
(210) O-482762

(111) **330006**
(220) 04.02.2011
(320) 04.02.2011
(442) 11.05.2011
(151) 06.03.2013
(540)



(730) **CET 21 spol. s r.o.**, Křiženeckého náměstí 1078/5, Praha 5, 15200, CZ

(740) Advokátní a patentová kancelář VYSKOČIL, KROŠLÁK a spol., Dana Lukajová, Voršílská 10, Praha 1, 11000

(510) (9) aparáty a přístroje vědecké, geodetické, fotografické, filmové, optické, přístroje pro vážení, měření, signalizaci, kontrolu, záchranu a přístroje učební, aparáty pro záznam, uchování, převod, přenos nebo reprodukci zvuku nebo obrazu, přístroje a nástroje pro vedení, přepínání, přeměnu, akumulaci, regulaci nebo řízení elektrického proudu, hasící přístroje, telefony, záznamníky, faxy, ústředny, magnetické nebo optické suporty zvukových nebo zvukově obrazových záznamů, automatické distributory a mechanismy na mince, zapisovací pokladny, kalkulační stroje, přístroje pro zpracování informací a počítače včetně jejich jednotlivých součástí a náhradních dílů ze třídy 9, baterie a články elektrické, elektrické akumulátory, počítačové hry s výstupem na PC nebo na TV, pohledy ilustrované se zvukovou nahrávkou, hrací skříně uváděné v činnosti vhozením mince, reklamní světelné přístroje, nosiče záznamů nahrané i nenahrané, videokazety nahrané i nenahrané, audiokazety nahrané i nenahrané, audiovizuální programy, audioprogramy, audiovizuální díla na nosičích, audiovizuální díla v digitální podobě, filmy, hudební díla na nosičích nebo v elektronické podobě, CD disky, DVD disky, obaly na CD disky nebo DVD disky nebo na nosiče záznamů, programové vybavení pro počítače, software, hardware výpočetní techniky nebo komunikační nebo informační techniky, interaktivní software, interaktivní databáze, elektronické databáze a databázové produkty, informace a data a databáze a záznamy v elektronické podobě, elektronické nebo datové nebo informační nebo komunikační nebo výpočetní sítě včetně jednotlivých součástí a náhradních dílů obsažených ve třídě 9, multimediální aplikace, elektronické multimediální nebo elektronické informační katalogy, elektronické časopisy, elektronická periodika a knihy v elektronické podobě, počítačový software pro nahrávání, stahování a zpracování obrázků a obrazových dat, software pro tvorbu a organizaci fotografií a obrázků, software pro zacházení s fotografiemi a pro jejich editaci, software a hardware pro digitální zobrazování, software pro tvorbu fotografických alb, hologramy, mikročipové nebo magnetické karty (kódované); (35) organizační zabezpečování televizního vysílání, zásilkový prodej zboží, maloobchodní prodej výrobků zařazených ve tř. 1-34; (38) telekomunikace, služby umožňující komunikaci jedné osoby s druhou, televizní vysílání, rozhlasové vysílání, digitální vysílání, televizní vysílání programů, televizní vysílání zábavných, vzdělávacích, výchovných, soutěžních, diskusních a informačních pořadů, telematika, šíření, výměna nebo získávání zpráv a informací, šíření elektronických časopisů, informací, elektronických periodik, knih v elektronické podobě, audio nebo audiovizuálních děl prostřednictvím informační nebo datové nebo elektronické nebo komunikační nebo telekomunikační nebo počítačové sítě, zejména Internetu, pomocí satelitů aj., informační služby na Internetu související s televizním vysíláním, služby na Internetu související s televizním vysíláním, provozování internetového serveru, provozování internetového portálu, zajištění prostoru pro webové stránky, poskytování portálu na Internetu, poskytování on-line platformy pro nahrávání, uchování, zpracování, přenos a aktualizaci dat, obrázků, fotografií, 3D aplikací, zprostředkovatelská činnost v oblasti informačního servisu, komunikace a přenos dat prostřednictvím veřejné nebo neveřejné telekomunikační sítě, komunikace, poradenská činnost v oblasti sdělovacích prostředků, telekomunikací, informační služby v oblasti telekomunikací, informační kancelář, poskytování informačních služeb prostřednictvím počítačů, pronájem komunikačních míst, telekomunikace pomocí poskytování on line platformy pro nahrávání a zpracování obrázků a obrazových dat, jakož i pro tvorbu a zpracování fotografických alb a fotoknih, telekomunikace pomocí poskytování on-line platformy pro objednávání výrobků, na kterých jsou nanešená obrazová data objednatel; (41) nakladatelství a vydavatelství, ediční činnost, publikační činnost, nahrávání nosičů zvukových nebo obrazově zvukových, půjčování nahraných zvukových a zvukově obrazových záznamů, tvorba a šíření audiovizuálních děl, zpravodajství, publicistika, televizní zpravodajství, rozhlasové zpravodajství, obrazové zpravodajství, TV produkce, filmová produkce, tvorba programů, tvorba a výroba televizních a audiovizuálních programů, agenturní činnost v oblasti kultury, modelingová agentura, zprostředkování v oblasti kultury, výchovy, zábavy a sportu, výchovná, vzdělávací, soutěžní a

zábavní činnost, zábavní nebo kulturní nebo vzdělávací představení, organizace společenských a kulturních akcí, organizace, provozování a provádění her a soutěží i veřejných, provozování divadla, provozování kina, výstavní činnost v oblasti kultury nebo zábavy nebo výchovy nebo vzdělávání, digitální zpracování obrazu (služby -), elektronické publikování (DTP), nahrávací studia (služby -), poskytování on-line elektronických publikací a děl (bez možnosti stažení), poskytování on-line elektronických publikací, vydávání elektronických knih a on-line časopisů, poskytování publikací z celosvětové počítačové sítě nebo Internetu s možností prohledávání, pronájem kinematografických filmů, rozhlasové a televizní programy (výroba -), texty (psaní, zveřejňování -) kromě reklamních, vydávání textů, s výjimkou reklamních nebo náborových, výroba divadelních a/nebo jiných představení, výstavy (organizování kulturních nebo vzdělávacích -), poskytování služeb výchovných, vzdělávacích, soutěžních, kulturních a zábavních prostřednictvím Internetu a jiných sítí, provozování tělovýchovných zařízení, pronájem a půjčování sportovních potřeb s výjimkou dopravních prostředků, půjčování knih, tiskovin, pronájem a půjčování audiopřístrojů, videopřístrojů, videorekordérů, videokamer, fotoaparátů, promítaček, rozhlasových a televizních přijímačů, filmů, kulturních a vzdělávacích potřeb a přístrojů, půjčování a pronájem obrazů, dekorací, pronájem stadiónů, tenisových dvorců, pronájem a půjčování potápěčské výstroje, pronájem a půjčování sportovního nářadí s výjimkou dopravních prostředků, provozování a/nebo pronájem fitness centra; (42) služby v oblasti informačních technologií a výpočetní techniky, návrhy, strukturování a programování či jiné vytváření a instalace a údržba počítačových programů a počítačových systémů a databází a databázových systémů a internetových portálů a internetových či intranetových počítačových stránek a nástěnek a internetových či intranetových aplikací, aktualizace a údržba a servis programového vybavení a výpočetní techniky, programování počítačů, technické studie a výzkum v oblasti počítačů, programového vybavení i hardware výpočetní techniky, pronájem programového vybavení a počítačů, základní a aplikovaný výzkum, podpora rozvoje komerčního využití Internetu a jiných počítačových, datových a komunikačních sítí, výzkum a vývoj a tvorba systémů pro elektronické obchodování včetně příslušného software a hardware, tvorba software, programování internetových databázových systémů a internetových i intranetových aplikací, programování multimediálních aplikací, vytváření a modelování 3D animací, tvorba interaktivních a grafických programů, tvorba multimediálních dokumentů, prezentací, aplikací, katalogů, konstrukce www prezentací, řešení www serverů, návrh a provozování www stránek, tvorba počítačové animace a vizualizace, služby DPT studia, webhosting, programové projekty, tvorba informačních databází, pronájem doby přístupu k databázi, počítačové vyhledávací služby, provoz internetového portálu, převod (konverze) počítačových programů, dat či jiných údajů v elektronické podobě z různých formátů do jiných formátů, převod (konverze) dokumentů, dat či jiných údajů z fyzických médií na elektronická média.

(511) 9, 35, 38, 41, 42

(210) O-482988

(111) **330009**

(220) 13.09.2011

(320) 13.09.2011

(442) 15.02.2012

(151) 06.03.2013

(540)

Goody

(730) **HAMÉ s.r.o.**, Na Drahách 814, Kunovice, 68604, CZ

(740) Václav Müller, patentový zástupce, Filipova 2016, Praha 4, 14800

(510) potraviny pro děti, batolata a nemocné, jako dětská a kojenecká výživa, potravinové přípravky a doplňky všeho druhu, jako posilující potraviny, vitamínové přípravky, vše s léčebnými účinky, přípravky s léčebnými účinky obsahující biochemické katalyzátory, zejména pro fyzicky aktivní osoby, rekonvalescenty a nemocné, vše výše uvedené určené k léčebným účelům; (29) maso a masové výrobky, jako masové krémy, pomazánky na chleba, paštiky, přesnídávky, masové lanšmity, ryby, drůbež, zvěřina, masové výtahy, paštiky, ovoce,

houby a zelenina konzervované, sušené a zavažené, konzervovaná hotová jídla, konzervy masové a rybi; (30) hořčice, ocet, kečup a kečupové omáčky, chuťové a pikantní omáčky, omáčky v prášku, koření, cukr, rýže, kávové náhražky, med, sirup melasový, droždí pro kynutí, sůl, výrobky na bázi sušené bramborové kaše, pšeničné mouky, nativních a modifikovaných škrobů, jako bramborové těsto v prášku, bramborová kaše v prášku, bramborové drtě, bramborové krokety v prášku, bramborové noky v prášku, směs pro přípravu knedlíků.

(511) 5, 29, 30
(210) O-488648

(111) **330012**
(220) 06.10.2011
(320) 06.10.2011
(442) 18.01.2012
(151) 06.03.2013
(540)

ENADEN

(730) **Vetrisol, s.r.o.**, Renoirova 1051-2A, Praha 5, 15200, CZ
(510) (29) potraviny živočišného původu, jakož i zeleniny a jiné zahradní jedlé výrobky připravené pro konzervování a konzumaci, vše s výjimkou potravin pro kojence a batolata, vitamínových, minerálních a potravinových doplňků včetně dietních v jakékoli formě, potravinových (zejména svačinkových) tyčinek všeho druhu.

(511) 29
(210) O-489231

(111) **330013**
(220) 10.10.2011
(320) 10.10.2011
(442) 23.11.2011
(151) 06.03.2013
(540)

AROS ЧЕШСКИЕ ГАЗОНЫ

(730) **AROS-osiva s.r.o.**, Kubišova 1265/8, Praha 8, 18200, CZ
(740) Rott, Růžička & Guttman Patentové, známkové a advokátní kanceláře, JUDr. Vladimír Rott, Vinohradská 37, Praha 2, 12000
(510) (1) vzácné zeminy; (31) osivo, rostliny a přírodní květiny - travní směsi, travní osiva, travní semena.

(511) 1, 31
(210) O-489328

(111) **330015**
(220) 18.11.2011
(320) 18.11.2011
(442) 18.01.2012
(151) 06.03.2013
(540)



(730) **Svobodová Denisa**, Čechova 1428, Poděbrady, 29001, CZ
(740) JUDr. Petr Pečený & Part., sdružení advokátů, JUDr. Petr Pečený, Purkyňova 2, Praha 1, 11000
(510) (3) kosmetika, biokosmetika, drogerie (ekodrogerie) - vše s výjimkou prostředků či přípravků určených k čištění nebo mytí předmětů, materiálů, zařízení a povrchů prostor nebo k praní, parfémy, mýdla včetně tekutých - s výjimkou určených pro praní, zubní pasty a ústní vody, prostředky pro aromaterapii v rámci této třídy, odličovací prostředky; (16) fotografie, lepidla pro papírenství a domácnost, štětce, materiál pro umělce, psací stroje a kancelářské potřeby kromě nábytku, učební a vyučovací

pomůcky s výjimkou přístrojů; (25) boty, oděvy, pokrývky hlavy; (32) všechny druhy nealkoholických nápojů včetně mineralizovaných, piva; (33) všechny druhy alkoholických nápojů, vína, sekty, destiláty; (36) realitní činnost, pojišťovnictví; (37) stavebnictví, výstavba a restaurace objektů, rekonstrukce a odstraňování staveb, opravy pozemních vozidel, opravárenské služby, kromě instalace a pokládky kabelů a potrubí pod vodou a v moři; (39) doprava osob a zboží, balení a skladování zboží, pronájem dopravních vozidel, turistické agentury v oblasti dopravy; (40) výroba elektrické energie; (41) kultura, sport, sportovní a kulturní aktivity, filmová tvorba; (42) vývojová činnost v oblasti energetiky, ekologie, zemědělství, lesnictví, zahradnictví; (43) služby stravovací; (44) služby lékařské včetně poradenství, aromaterapie.

(590) Barevná
(511) 3, 16, 25, 32, 33, 36, 37, 39, 40, 41, 42, 43, 44
(210) O-490421

(111) **330018**
(220) 15.12.2011
(320) 15.12.2011
(442) 22.02.2012
(151) 06.03.2013
(540)



(730) **FOR LIFE spol. s r.o.**, Moravanská 85a, Brno, 61900, CZ
(740) Ing. Dobroslav Musil, patentová kancelář, Ing. Dobroslav Musil, Cejl 38, Brno, 60200
(510) (39) distribuce zboží.
(511) 39
(210) O-491147

Zápisy licenčních smluv k ochranným známkám

V této kapitole jsou zveřejněny zápisy licenčních smluv podle ustanovení § 18 odst. 1 zákona č. 441/2003 Sb.

Číslo zápisu	Vlastník	Nabyvatel licence	Druh licence	Datum uzavření licenční smlouvy	S účinností od data
298118	"Sdružení celiaků České republiky hájící zájmy lidí, kteří jsou ze zdravotních důvodů nuceni dodržovat bezlepkovou dietu, o.s.", Ke Karlovu 455/2, Praha 2 - Nové Město, 12808, CZ;	Nutricia a.s., Na Hřebenech II 1718/10, Praha 4, 14000, CZ;	nevýlučná	02.01.2013	06.03.2013

Zápisy licenčních smluv k mezinárodně zapsaným ochranným známkám

V této kapitole jsou zveřejněny zápisy licenčních smluv k mezinárodně zapsaným ochranným známkám platným na území České republiky.

Číslo zápisu	Vlastník	Nabyvatel licence	Druh licence	Datum uzavření licenční smlouvy	S účinností od data
826526	Ing. Květoslav Čermák, CSc., Petrušov 26, Staré Město, 56232, CZ;	Mgr. Jiří Danihlík, Krhová 121, Valašské Meziříčí, 75663, CZ;	nevýlučná	01.01.2013	12.03.2013
1126321	R. Seelig & Hille oHG, Kevelaerer Strasse 21-23, 40549 Düsseldorf, DE;	TEEKANNE, s.r.o., K Hájům 1233/2, Praha 5, 15500, CZ;	výlučná	25.08.2008	08.03.2013

Obnovy zápisu ochranných známek

(111) **92949**
(220) 03.09.1942
(151) 03.09.1942
(540)

COLUMBIA

(730) **HomeBrands, a.s.**, Klimentská 1746/52, Praha 1 - Nové Město, 11000, CZ
(740) KOCIÁNOVÁ advokátní kancelář, JUDr. Lucie Kociánová, Ph.D., Malostranské nám. 23, Praha 1, 11800
(510) Léčiva, lučební výrobky k účelům léčení a zdravotní péče, lékárnické drogy, prostředky k hubnutí zvířat i rostlin, prostředky k rušení zárodků a protihnilobné (desinfekční), prostředky k udržování a uchovávání potravin v čerstvém stavu, lučební prostředky k průmyslovým a vědeckým účelům, hasicí prostředky, napouštědla pro usně, umělé usně, dřevo, papír a přediva, barviva pro usně, umělé usně, papír a přediva, fermeže, rozpustidla pro laky, rozpustidla mořidel, změkčovadla pro umělé pryskyřice, změkčovadla pro lepidla, leštidla, prostředky k dodávání trvanlivosti usním a k jejich čištění, prostředky úpravní a vydělavací, hmota k leštění podlah, vosk, svítilní látky, technické oleje a tuky, mazadla, kapalné pohonné látky pro motory, voňavky, prostředky k pěstění těla a krásy, éterické oleje, mýdla, prací a bělicí prostředky, škrobové výrobky pro tkaniva, prostředky k odstraňování skvrn, prostředky proti rzi, prostředky k rozdělování čistidel a leštidel (výjma usně), čisticí prostředky pro stroje, prostředky k mytí nádobí, prostředky k máchání prádla, lučební výrobky k odstraňování tuků, oleje z kovů, dřeva, kamene, porcelánu, skla, umělých látek a přediv a k čištění těchto hmot, prostředky k dodávání trvanlivosti dřevu, minerální oleje.

(511) 1, 2, 3, 4, 5
(210) O-26583

(111) **96283**
(220) 10.10.1933
(151) 10.10.1933
(540)

VITALLIUM

(730) **Howmedica Osteonics Corp.**, 325 Corporate Drive, Mahwah, NJ, US
(740) Čermák a spol., JUDr. Karel Čermák jr., Ph.D., LL.M., advokát, Elišky Peškové 15/735, Praha 5, 15000
(510) (10) zubolékařské potřeby.
(511) 10
(210) O-23123

(111) **155452**
(220) 03.05.1963
(151) 07.05.1963
(540)



(730) **Crystalex CZ, s.r.o.**, Masarykovo nábřeží 236/30, Praha 1 - Nové Město, 11000, CZ
(740) BOHEMIA PATENT, Ing. Jana Vandělíková, Vodičkova 791/41, Praha 1 - Nové Město, 11000
(510) (21) sklo a skleněné zboží všeho druhu.
(511) 21
(210) O-28549

(111) **155472**

(220) 04.04.1963
(151) 27.05.1963
(540)

MEDRIN

(730) **Zentiva, k.s.**, U kabelovny 130, Praha 10, Dolní Měcholupy, 10237, CZ
(740) ČERVENKA, KLEINTOVÁ, TURKOVÁ Patentová, známková a právní kancelář, Ing. Eva Kleintová, Budečská 6, Praha 2, 12000
(510) Léčiva, drogy, farmaceutické přípravky humánní a veterinární, organopreparáty, očkovací látky, séra a výrobky z krve, chemické výrobky pro lékařství, hygienu, farmacii a vědu; přípravky baktericidní, fungicidní, insekticidní; desinfekční přípravky; přípravky proti nákaze; přípravky pro konzervování; prostředky k hubnutí škůdců a ničení rostlin; čisticí prostředky, léčebná mýdla; přípravky silící a dietetické; přípravky pro ošetřování zubů a dutiny ústní; zubní výplně a protheyy; náplasti, obvazový a šicí materiál pro chirurgii; diagnostika; jedy a strojené vody minerální.
(511) 1, 3, 5, 10, 32
(210) O-28246

(111) **161604**
(220) 14.04.1973
(151) 26.09.1973
(540)



(730) **LEROS, s.r.o.**, U Národní galerie 470, Praha 5-Zbraslav, 15000, CZ
(740) ČERVENKA, KLEINTOVÁ, TURKOVÁ Patentová, známková a advokátní kancelář, Ing. Eva Kleintová, Budečská 6/974, Praha 2, 12000
(510) (1) výrobky lučební pro zdravotnický průmysl; (2) přípravky k barvení potravin a nápojů, chuťové látky; (3) přípravky léčebné kosmetiky, etherické oleje, prostředky na čištění zubů, vonné látky; (5) farmaceutické přípravky, výrobky lékárnické, veterinářské a zdravotnické, přípravky léčebné kosmetiky, léčivé drogy, léčiva pro lidi a zvířata, výrobky dietetické pro děti a nemocné, dezinfekční prostředky s výjimkou dezinfekčních prostředků na vázání prachu, medicínální vína, medicínální nápoje, léčivé rostliny; (42) odborné posudky a poradenství v oboru sběru a pěstování léčivých rostlin.
(511) 1, 2, 3, 5, 42
(210) O-46998

(111) **162185**
(220) 19.04.1973
(151) 21.01.1975
(540)

STARRETT

(730) **THE L.S. STARRETT COMPANY**, 121 Crescent Street, Athol, MA, US
(740) Čermák a spol., JUDr. Karel Čermák, Elišky Peškové 15/735, Praha 5, 15000
(510) Stroje, obráběcí stroje, nástroje s mechanickým pohonem a nářadí, pily všeho druhu, pokud spadají do třídy 7; spojky, frézy, vrtačky, stírače oleje, brusky, soustruhy, stroje na opracovávání kovů, kovové a granitové desky, lisy, části a příslušenství uvedených strojů a obráběcích strojů; ruční nástroje a přístroje, nožičské výrobky, ostřené nástroje, pilové listy, vyvrtávací nože, vrtáky, měřidla, vohle; kladiva, špičáky, kleště na drát, pilky, úhelníky; přístroje optické, přesné přístroje, přístroje měřicí, zkušební, značkovací, ukazovací, vyhledávací a počítací a veškeré jejich příslušenství.

(511) 7, 8, 9
(210) O-47020

(540)

(111) **165534**
(220) 29.08.1983
(151) 06.12.1983
(540)



(730) **Budějovický Budvar, n.p.**, Karolíny Světlé 4, České Budějovice, 37021, CZ

(740) Čermák a spol., JUDr. Karel Čermák, Elišky Peškové 15/735, Praha 5, 15000

(510) (32) všechny druhy piva.

(511) 32

(210) O-53308

(111) **175929**
(220) 24.03.1993
(151) 27.04.1994
(540)



(730) **Gildan Activewear SRL a Barbados sociedad de responsabilidad limitada (srl)**, Christ Church, Newton, BB 17047, BB

(740) Čermák a spol., JUDr. Karel Čermák, Elišky Peškové 15/735, Praha 5, 15000

(510) (25) sportovní oblečení, pracovní oblečení, oblečení pro odpočinek a rekreaci, spodní prádlo.

(511) 25

(210) O-75804

(111) **176074**
(220) 21.02.1994
(151) 04.05.1994
(540)



(730) **ŠROUBY Krupka s.r.o.**, Nádražní 127, Krupka, 41741, CZ

(740) PROPATENT, Ing. Vlasta Sedláčková, Ke Kateřinkám 1393, Praha 4, 14900

(510) (6) hromadná výroba a prodej spojovacího materiálu - přesné matice, šrouby, čepy, kolíky a součásti vyrobené dle požadavků zákazníka.

(511) 6

(210) O-87081

(111) **176100**
(220) 24.03.1993
(151) 04.05.1994



(730) **Gildan Activewear SRL a Barbados sociedad de responsabilidad limitada (srl)**, Christ Church, Newton, BB 17047, BB

(740) Čermák a spol., JUDr. Karel Čermák, Elišky Peškové 15/735, Praha 5, 15000

(510) (25) sportovní oblečení, pracovní oblečení, oblečení pro odpočinek a rekreaci, spodní prádlo.

(511) 25

(210) O-75803

(111) **178032**
(220) 18.03.1993
(151) 08.07.1994
(540)



(730) **PRAGOCHEMA, spol. s r.o.**, Přátelství 550, Praha 10 - Uhřetěves, 10400, CZ

(740) BOHEMIA PATENT, Ing. Jana Vandělíková, Vodičkova 791/41, Praha 1 - Nové Město, 11000

(510) Anorganické chemikálie, brousící, leštící a omílací přípravky, čistící a pomocné přípravky pro povrchové úpravy, odmašťovací přípravky, ostatní přípravky pro chemické a elektrochemické úpravy, fosfatizační přípravky, galvanické přípravky, přípravky pro ochranu dřeva, přípravky pro pájení, přípravky pro tepelné zpracování kovů, přípravky pro slévárenství, membránové ultrafiltry.

(511) 1, 2, 3

(210) O-75626

(111) **178033**
(220) 18.03.1993
(151) 11.07.1994
(540)



(730) **PRAGOCHEMA, spol. s r.o.**, Přátelství 550, Praha 10 - Uhřetěves, 10400, CZ

(740) BOHEMIA PATENT, Ing. Jana Vandělíková, Vodičkova 791/41, Praha 1 - Nové Město, 11000

(510) Anorganické chemikálie, brousící, leštící a omílací přípravky, čistící a pomocné přípravky pro povrchové úpravy, odmašťovací přípravky, ostatní přípravky pro chemické a elektrochemické úpravy, fosfatizační přípravky, galvanické přípravky, přípravky pro ochranu dřeva, přípravky pro pájení, přípravky pro tepelné zpracování kovů, přípravky pro

(511) slévárnictví, membránové ultrafiltry.
(511) 1, 2, 3
(210) O-75625

(111) **178118**
(220) 11.11.1993
(151) 12.07.1994
(540)



(730) **BAUER MEDIA v.o.s.**, Moulíkova 3286/1b, Praha 5, 15000, CZ
(740) Mgr. Petra Fialová, V Jámě 1, Praha 1, 11000
(510) Časopis.
(511) 16, 41
(210) O-84221

(111) **178258**
(220) 29.04.1993
(151) 15.07.1994
(540)

MAVERICK

(730) **Ford Motor Company**, One American Road, Dearborn 48126, MI, US
(740) Čermák a spol., Mgr. Lukáš Lorenc, advokát, Elišky Peškové 15/735, Praha 5, 15000
(510) (12) motorová vozidla a jejich části, pozemní vozidla, motory pro pozemní vozidla, poháněcí soukolí a hnací řemeny pro pozemní vozidla, zařízení pro leteckou, lodní a pozemní dopravu.
(511) 12
(210) O-76644

(111) **178452**
(220) 10.12.1992
(151) 25.07.1994
(540)

luokádo

(730) **Pěkný - Unimex s.r.o.**, Trojanova 16, Praha 2, 12000, CZ
(740) Čermák a spol., Mgr. Lukáš Lorenc, advokát, Elišky Peškové 15/735, Praha 5, 15000
(510) (30) balené koření.
(511) 30
(210) O-73713

(111) **178999**
(220) 24.03.1993
(151) 22.08.1994
(540)



(730) **CORN s.r.o.**, Koterovská 27, Plzeň, 32600, CZ
(510) (16) obal.
(511) 16
(210) O-75729

(111) **179475**
(220) 11.02.1993
(151) 08.09.1994

(540) **QNB**

(730) **DÖHLER GmbH**, Riedstrasse 7-9, Darmstadt, DE
(740) Kouřil a Prchala, patentová a známková kancelář, Ing. Kouřil Jiří, Kořenského 31, Ostrava 3, 70300
(510) (1) průkazní prostředky, zejména reagencie a živné půdy pro bakterie škodící pivu, určené pro bakteriologické laboratoře pivovarů a výzkumné pivovarnické ústavy.
(511) 1
(210) O-74925

(111) **179972**
(220) 01.03.1993
(151) 28.09.1994
(540)



(730) **R.T.D., s.r.o.**, Na Proseku 12/77, Praha 9, 19000, CZ
(740) BOHEMIA PATENT, Ing. Jana Vandělíková, Vodičkova 791/41, Praha 1 - Nové Město, 11000
(510) Provozování hudební činnosti; agenturní činnost; výroba a prodej zvukových medií; vydavatelství.
(511) 9, 41
(210) O-75290

(111) **181321**
(220) 16.04.1993
(151) 30.11.1994
(540)

PYNAMIN

(730) **Sumitomo Chemical Co., Ltd.**, 27-1, Shinkawa 2-chome, Chuo-ku, Tokyo 104-8260, JP
(740) Čermák a spol., JUDr. Karel Čermák jr., Ph.D., LL.M., advokát, Elišky Peškové 15/735, Praha 5, 15000
(510) Chemikálie pro užití při výrobě insekticidů a fungicidů; insekticidy, fungicidy, herbicidy, přípravky pro ničení plevele a hubení hmyzu.
(511) 1, 5
(210) O-76350

(111) **181322**
(220) 16.04.1993
(151) 30.11.1994
(540)

PESGUARD

(730) **Sumitomo Chemical Co., Ltd.**, 27-1, Shinkawa 2-chome, Chuo-ku, Tokyo, JP
(740) Čermák a spol., JUDr. Karel Čermák jr., Ph.D., LL.M., advokát, Elišky Peškové 15/735, Praha 5, 15000
(510) Chemikálie pro užití při výrobě insekticidů a fungicidů; insekticidy, fungicidy, herbicidy, přípravky pro ničení plevele a hubení hmyzu.
(511) 1, 5
(210) O-76351

(111) **181323**
(220) 16.04.1993
(151) 30.11.1994

(540)



- (730) **Sumitomo Chemical Co., Ltd.**, 27-1, Shinkawa 2-chome, Chuo-ku, Tokyo, JP
(740) Čermák a spol., JUDr. Karel Čermák jr., Ph.D., LL.M., advokát, Elišky Peškové 15/735, Praha 5, 15000
(510) (5) insekticidy, fungicidy pro zemědělské účely, přípravky pro hubení hmyzu a ničení plevele.
(511) 5
(210) O-76352

- (111) **181365**
(220) 03.06.1993
(151) 30.11.1994
(540)



- (730) **VOLMAR, spol. s r.o.**, Senovážné náměstí 22, Praha 1, 11280, CZ
(740) Ing. Sedláčková Vlasta, Ke Kateřinkám 1393, Praha 4, 14900
(510) Cestovní kancelář, realitní kancelář, hostinská činnost, ubytovací služby, zprostředkování obchodní činnosti, kosmetika, čisticí prostředky, pánské vazanky a motýlky.
(511) 3, 25, 36, 39, 42
(210) O-80377

- (111) **183329**
(220) 15.10.1993
(151) 09.03.1995
(540)

SKECHERS

- (730) **SKECHERS U.S.A., Inc., II**, 228 Manhattan Beach Blvd., Manhattan Beach, CA, US
(740) Zeiner & Zeiner v. o. s., Mgr. Karel Šindelka, advokát, Maiselova 15, Praha 1, 11000
(510) (25) pánská, dámská a dětská obuv; pánské, dámské a dětské oděvy jmenovitě: trička, tenké bundy, tenké tepláky, ponožky, krátké kalhoty a klobouky.
(511) 25
(210) O-83510

- (111) **183584**
(220) 23.12.1993
(151) 22.03.1995
(540)

ŽENA A ŽIVOT

- (730) **BAUER MEDIA v.o.s.**, Moulíkova 3286/1b, Praha 5, 15000, CZ
(740) Mgr. Petra Fialová, V Jámě 1, Praha 1, 11000
(510) Tiskoviny všeho druhu, zejm. noviny, časopisy, knihy, propagační materiály; nakladatelská a vydavatelská činnost, vydávání statistických zpráv a informací, vydávání odborných, vzdělávacích a zábavných zpráv a publikací; informační servis; expedice a distribuce tiskovin; polygrafické služby všeho druhu, zejména tiskařské služby; obchodní zprostředkovatelská činnost ve výše uvedených oblastech; pojišťovnictví a peněžnictví.
(511) 16, 35, 36, 39, 41
(210) O-85406

- (111) **183593**
(220) 23.12.1993
(151) 22.03.1995

(540)



- (730) **BAUER MEDIA v.o.s.**, Moulíkova 3286/1b, Praha 5, 15000, CZ
(740) Mgr. Petra Fialová, V Jámě 1, Praha 1, 11000
(510) Tiskoviny všeho druhu, zejm. noviny, časopisy, knihy, propagační materiály; nakladatelská a vydavatelská činnost, vydávání statistických zpráv a informací, vydávání odborných, vzdělávacích a zábavných zpráv a publikací; informační servis; expedice a distribuce tiskovin; polygrafické služby; obchodní zprostředkovatelské služby ve výše uvedených oblastech; pojišťovnictví a peněžnictví.
(511) 16, 35, 36, 39, 41
(210) O-85407

- (111) **183754**
(220) 09.08.1993
(151) 29.03.1995
(540)



- (730) **DEXON CZECH s.r.o.**, Na Novém poli 381/5, Karviná - Staré Město, 73301, CZ
(740) Patentová a známková kancelář, Ing. Jaromír Prikryl, Včelín 1161, Hulín, 76824
(510) Reprosoustavy; ozvučování prostor.
(511) 9, 42
(210) O-81768

- (111) **183893**
(220) 25.02.1993
(151) 04.04.1995
(540)

SAMBUKUS

- (730) **Prof. Ing. Jaromír Šantrůček**, náměstí Svobody 177, Libčice nad Vltavou, 25266, CZ
(740) BOHEMIA PATENT, Ing. Jana Vandělíková, Vodičkova 791/41, Praha 1 - Nové Město, 11000
(510) (33) vína, speciální bylinné víno.
(511) 33
(210) O-75242

- (111) **183940**
(220) 04.03.1993
(151) 06.04.1995
(540)



- (730) **PRO-DOMA spol. s r. o.**, Budčická 1479, Praha 9 - Újezd nad lesy, 19000, CZ
(740) JUDr. Aleš Zábřeh, advokát a patentový zástupce, Na Beránce 2, Praha 6, 16000
(510) Stavební materiály, včetně řeziva; kempinkový a zahradní nábytek; zahradnické přístroje a nástroje a zahradnická zařízení; zařízení pro domácnost, zejména nábytek; domácí elektrické spotřebiče (lednice, mrazáky, televizory, rádia, gramofony, videopřehrávače, videa, mixéry, kuchyňské roboty, fritézy, žehličky); podlahové krytiny; drobné nářadí a kuchyňské potřeby; pronájem elektrických přístrojů; servisní a montážní služby.
(511) 7, 8, 9, 11, 19, 20, 21, 27, 37, 42

(210) O-75357

(111) **184647**
(220) 01.12.1993
(151) 03.05.1995
(540)

NEUE MODE

(730) **BAUER MEDIA v.o.s.**, Moulíkova 3286/1b, Praha 5, 15000, CZ
(740) Mgr. Petra Fialová, V Jámě 1, Praha 1, 11000
(510) Tiskoviny všeho druhu zejména noviny, časopisy, knihy, propagační materiály, informační servis, expedice a distribuce tiskovin, polygrafické služby všeho druhu, zejména tiskařské služby, obchodní zprostředkovatelské služby ve výše uvedených oblastech.
(511) 16, 35, 36, 39, 42
(210) O-84677

(111) **184648**
(220) 01.12.1993
(151) 03.05.1995
(540)

TINA

(730) **BAUER MEDIA v.o.s.**, Moulíkova 3286/1b, Praha 5, 15000, CZ
(740) Mgr. Petra Fialová, V Jámě 1, Praha 1, 11000
(510) Informační servis, expedice a distribuce tiskovin, polygrafické služby všeho druhu zejména tiskařské služby, obchodní zprostředkovatelské služby ve výše uvedených oblastech.
(511) 35, 36, 39, 42
(210) O-84678

(111) **184649**
(220) 01.12.1993
(151) 03.05.1995
(540)

BRAVO

(730) **BAUER MEDIA v.o.s.**, Moulíkova 3286/1b, Praha 5, 15000, CZ
(740) Mgr. Petra Fialová, V Jámě 1, Praha 1, 11000
(510) Nakladatelská a vydavatelská činnost, vydávání odborných, vzdělávacích a zábavných zpráv, publikací, informační servis, expedice a distribuce tiskovin, polygrafické služby všeho druhu zejména tiskařské služby, obchodní zprostředkovatelské služby ve výše uvedených oblastech.
(511) 35, 36, 39, 41, 42
(210) O-84679

(111) **185253**
(220) 14.04.1993
(151) 26.05.1995
(540)

STANDARD



(730) **Richard Barcal**, Rašínovo nábřeží 38, Praha 2, 12800, CZ
(740) BOHEMIA PATENT, Ing. Jana Vanděliková, Vodičkova 791/41, Praha 1 - Nové Město, 11000
(510) (42) ubytovací a stravovací služby.
(511) 42
(210) O-76310

(111) **185775**
(220) 03.03.1993
(151) 16.06.1995

(540)



(730) **VÚTS, a.s.**, U Jezu 525/4, P.O.Box 92, Liberec 1, 46119, CZ
(740) Ing. Musil Dobroslav, patentová kancelář, Cejl 38, Brno, 60200
(510) Výzkum, vývoj, projektování strojů, strojních součástí, přístrojů a zařízení pro zpracovatelský průmysl; elektronická zařízení a řídicí systémy; stroje s mechanickým pohonem, textilní stroje a zařízení, textilní výrobky; zvukově obrazové záznamy, software, automatizované zpracování dat; zkušebnictví a měření, autorizované cejchování, testování a zkoušení strojů, strojních součástí a přístrojů; pronájem nebytových prostor a nemovitostí, obchodní a reklamní činnost, prodej a půjčování zvukově obrazových záznamů, vědeckotechnické informační služby.
(511) 7, 9, 11, 24, 25, 35, 38, 42
(210) O-75331

(111) **185845**
(220) 24.03.1993
(151) 21.06.1995
(540)

ASTOR

(730) **ASTOR - KOMPLEX s.r.o.**, V Mlejniku 611, Hradec Králové 11, 50011, CZ
(740) Ing. Reichel Pavel, Lopatecká 14, Praha 4, 14700
(510) Poplašná zařízení, např. elektronická zabezpečovací zařízení, požární signalizace; mechanická a elektronická ochrana objektů, např. sledovací systémy se záznamovými, snímacími, komunikačními a přenosovými prostředky, vč. kamer, vysílaček, elektronických a elektromagnetických kódových vstupů do objektů, bezpečnostních a ochranných folií, zvl. na sklo; pasivní ochrana objektů a prostranství, např. ochranné mříže, ploty a další zábrany; telekomunikační zařízení, jejich montáže a opravy, např. přenosové moduly, automatické telefonní voliče; revize elektrických a elektronických zařízení, např. silových rozvodů, veřejných instalací a elektronických systémů.
(511) 6, 9, 37
(210) O-75815

(111) **186582**
(220) 07.04.1993
(151) 10.07.1995
(540)



(730) **BONEKA, spol. s r.o.**, Dubská 602, Teplice, 41501, CZ
(740) UNIPATENT, Ing. Chludina Jiří, J.Masaryka 43-47, Praha 2 - Vinohrady, 12000
(510) Oděvy a ostatní ošacení a doplňky z kůže, kožešin, pletených materiálů a umělých kožešin; kožešiny a umělé kožešiny a výrobky z nich; tkaniny a pokrývky včetně cestovních pokrývek nezařazené v jiných třídách; pletené textilní zboží nezařazené v jiných třídách; oděvy, prádlo a doplňky oděvů a prádla; koberce, rohože, čalouny a paravany z pletených materiálů a umělých kožešin.
(511) 18, 24, 25, 27
(210) O-76205

(111) **188668**
(220) 20.04.1993
(151) 19.03.1996
(540)

GRI-FOLDER

(730) **GRIFOLS, S.A.**, c/ Jesús Y María, 6, 08022 Barcelona, ES
(740) Rott, Růžička & Guttmann Patentové, známkové a advokátní kanceláře, JUDr. Vladimír Rott, Vinohradská 37, Praha 2, 12000
(510) (10) přístroje a nástroje chirurgické, lékařské, zubolékařské a zvěrolékařské, protézy všeho druhu, ortopedické výrobky, šicí materiál pro lékařské účely.
(511) 10
(210) O-76404

(111) **188681**
(220) 26.04.1993
(151) 19.03.1996
(540)



(730) **KAMAT spol. s r.o.**, Kpt. Jaroše 470, Nové Město nad Metují, 54901, CZ
(740) Zastupování bylo zrušeno. .
(510) (6) obecné kovy, v surovém a polozpracovaném stavu a jejich slitiny, kotvy, kovářiny, zvony, stavební materiál z válcovaného a litého kovu, kolejnice a jiný kovový materiál určený k železničním účelům, řetězy, kovové kabely a dráty (s výjimkou drátů k elektrotechnickým účelům), zámečnické výrobky, kovové roury, nedobytné pokladny a schránky, ocelové kuličky, podkovy, hřebíky a šrouby, jiné kovové výrobky, které nejsou obsaženy v jiných třídách, rudy; (19) stavební materiál včetně polozpracovaného řeziva jako trámy, prkna, dřevěné panely a překližka, skleněné cihly, dlaždice, přírodní a umělý kámen, cement, vápno, malta, sádra, štěrka, kameninové a cementové roury, stavební materiál pro stavbu cest, asfalt, smola, živec, přenosné domy, kamenné pomníky, krby.
(511) 6, 19
(210) O-76575

(111) **189242**
(220) 03.06.1993
(151) 29.04.1996
(540)



(730) **Crystalex CZ, s.r.o.**, Masarykovo nábřeží 263/30, Praha 1 - Nové Město, 11000, CZ
(740) BOHEMIA PATENT, Ing. Jana Vandělková, Vodičkova 791/41, Praha 1 - Nové Město, 11000
(510) (11) lustry osvětlovací; (21) sklo a skleněné zboží všeho druhu.
(511) 11, 21
(210) O-80357

(111) **189269**
(220) 18.06.1993
(151) 29.04.1996
(540)



(730) **Tetra Laval Holdings & Finance S.A.**, Avenue Général-Guisan 70, CH-1009 Pully, CH

(740) **KOREJZOVÁ & SPOL.** Advokátní a patentová kancelář, JUDr. Korejzová Zdeňka, Spálená 29, Praha 1, 11000
(510) (3) přípravky na čištění, leštění a odstraňování skvrn, jakož i brusné prostředky, chemické přípravky na čištění, zejména v souvislosti s ošetřováním dojících strojů, mlékárenských strojů a zařízení a balicích strojů; (5) farmaceutické a hygienické přípravky, dezinfekční prostředky, prostředky k hubení rostlinných a živočišných škůdců, antiparasitní látky, fungicidní látky, chemické přípravky pro dezinfekci, zejména v souvislosti s ošetřováním dojících strojů, mlékárenských strojů a zařízení a balicích strojů; (6) obecné kovy a jejich slitiny, stavební materiály z kovu, kovové kabely a dráty, které neslouží k elektrotechnickým účelům, železářské zboží a drobné kovové výrobky, kovové roury a trubky, jiné kovové výrobky, které nejsou obsaženy v jiných třídách, rudy, potrubí a nádrže z kovu, zejména z nerez-oceli, zvláště pro použití při přípravě, zpracování a balení mléka a mléčných výrobků; (7) stroje a strojní nářadí, motory (s výjimkou pro pozemní vozidla), strojové části - spojky a převody (s výjimkou pro pozemní vozidla), zemědělské nářadí (jiné než ruční), láně, stroje pro přípravu a zpracování potravin jako např. mléčných výrobků, ovocných šťáv atd., odstředivky, stroje na výrobu a plnění baleného zboží, určeného pro jednorázové použití, stroje na tvarování plastů; (8) ruční nástroje a nářadí, jídelní přístroje, ploché výrobky, zbraně sečné a bodné, holící přístroje; (9) přístroje a nástroje určené k vědeckým, navigačním a kontrolním účelům, elektrické, fotografické, kinematografické a optické přístroje a nástroje, jakož i přístroje a nástroje k vážení a měření, signalizační, kontrolní, přístroje a nástroje pro účely záchranné a učební, přístroje pro záznam, přenos a reprodukci zvuku a obrazu, magnetické nosiče dat, záznamové diskety, automaty uváděné v činnost vhozením mince, kontrolní pokladny, kalkulačky a stroje na zpracování dat a počítače, hasicí přístroje, kontrolní vybavení přístrojů pro vstupní vážení, distribuci a zpracování mlékárenských výrobků, přístroje na kontrolu a regulaci balicích strojů a strojů na výrobu obalových materiálů, přístroje na jinou než tepelnou sterilizaci, jako např. elektronovou sterilizaci; (11) osvětlovací a topná zařízení a zařízení na výrobu páry, zařízení pro vaření, chlazení, větrání a rozvod vody a zařízení zdravotnické, zařízení na pasteurizaci, výměníky tepla, tepelné sterilizátory; (16) papír a lepenka a výrobky z nich, nezařazené v jiných třídách, tiskoviny, knihařské potřeby, fotografie, lepidla (kancelářská a pro domácnost), potřeby pro umělce, štětce a kartáče, psací stroje a kancelářské potřeby (kromě nábytku), učební a školní potřeby a pomůcky (kromě přístrojů), obalový materiál z plastů (nezahrnutý v jiných třídách), hrací karty, písma pro tisk, tiskařské štočky, obalové krabice a materiál z papíru a papíru laminovaného plastem; (17) gutaperča, guma, klovatina a náhražky těchto hmot, azbest, slída a zboží vyrobené z těchto materiálů, pokud nejsou obsaženy v jiných třídách, zboží z plastů (polotovary), hmoty těsnící, ucpávkové a isolační, pružné hadice (s výjimkou kovových), obalový materiál z pěnových plastů a zboží vyrobené z pěnových plastů a folií; (20) zboží vyrobené ze dřeva, korku, rákosu, třtiny, proutí, nebo z náhražek těchto materiálů, nebo plastů, pokud není zahrnuto v jiných třídách, láhve, košíky, nádoby, krabice, kartony nebo podobné transportní obaly z plastů; (21) kartáčnický materiál, materiál a potřeby pro čištění, drátěnky a ocelová vlna, sklo nezpracované včetně polotovarů (s výjimkou skleněného stavebního materiálu), výrobky ze skla, porcelánu a keramiky, které nejsou zahrnuty v jiných třídách, láhve a přepravní obaly ze skla; (29) maso, ryby, drůbež, zvěřina, masové výtažky, konzervované, sušené a vařené ovoce a zelenina, rosoly, zavařeniny, ovocné konzervované výrobky, vejce, mléko a jiné mlékárenské výrobky, jedlé oleje a tuky; (32) pivo, minerální a jiné nealkoholické nápoje, ovocné nápoje a šťávy, sirupy a jiné přípravky k přípravě nápojů; (37) stavebnictví, provádění oprav a údržby, instalatérské služby; (40) zpracování látek a materiálů.
(511) 3, 5, 6, 7, 8, 9, 11, 16, 17, 20, 21, 29, 32, 37, 40
(210) O-80690

(111) **189270**
(220) 18.06.1993
(151) 29.04.1996
(540)

TETRA LAVAL

- (730) **Tetra Laval Holdings & Finance S.A.**, Avenue Général-Guisan 70, Pully, CH
- (740) KOREJZOVÁ & SPOL. Advokátní a patentová kancelář, JUDr. Korejzová Zdeňka, Spálená 29, Praha 1, 11000
- (510) (3) přípravky na čištění, leštění a odstraňování skvrn, jakož i brusné prostředky, chemické přípravky na čištění, zejména v souvislosti s ošetřováním dojících strojů, mlékařských strojů a zařízení a balicích strojů; (5) farmaceutické a hygienické přípravky, dezinfekční prostředky, prostředky k hubení rostlinných a živočišných škůdců, antiparasitní látky, fungicidní látky, chemické přípravky pro dezinfekci, zejména v souvislosti s ošetřováním dojících přístrojů, mlékařských strojů a zařízení a balicích strojů; (6) obecné kovy a jejich slitiny, stavební materiály z kovu, kovové kabely a dráty, které neslouží k elektrotechnickým účelům, železářské zboží a drobné kovové výrobky, kovové roury a trubky, jiné kovové výrobky, které nejsou obsaženy v jiných třídách, rudy, potrubí a nádrže z kovu, zejména z nerez-oceli, zvláště pro použití při přípravě, zpracování a balení mléka a mléčných výrobků; (7) stroje a strojní nářadí, motory (s výjimkou pro pozemní vozidla), strojové části - spojky a převody (s výjimkou pro pozemní vozidla), zemědělské nářadí (jiné než ruční), lihně, stroje pro přípravu a zpracování potravin jako např. mléčných výrobků, ovocných šťáv atd., odstředivky, stroje na výrobu a plnění baleného zboží, určeného pro jednorázové použití, stroje na tvarování plastů; (8) ruční nástroje a nářadí, jídelní přístroje, ploché výrobky, zbraně sečné a bodné, holicí přístroje; (9) přístroje a nástroje určené k vědeckým, navigačním a kontrolním účelům, elektrické, fotografické, kinematografické a optické přístroje a nástroje, jakož i přístroje a nástroje k vážení a měření, signalizační, kontrolní, přístroje a nástroje pro účely záchranné a učební, přístroje pro záznam, přenos a reprodukci zvuku a obrazu, magnetické nosiče dat, záznamové disky, automaty uváděné v činnost vhozením mince, kontrolní pokladny, kalkulačky a stroje na zpracování dat a počítače, hasicí přístroje, kontrolní vybavení přístrojů pro vstupní vážení, distribuci a zpracování mlékařských výrobků, přístroje na kontrolu a regulaci balicích strojů a strojů na výrobu obalových materiálů, přístroje na jinou než tepelnou sterilizaci, jako např. elektronovou sterilizaci; (11) osvětlovací a topná zařízení a zařízení na výrobu páry, zařízení pro vaření, chlazení, větrání a rozvod vody a zařízení zdravotnické, zařízení na pasteurizaci, výměníky tepla, tepelné sterilizátory; (16) papír a lepenka a výrobky z nich, nezařazené v jiných třídách, tiskoviny, knihařské potřeby, fotografie, lepidla (kancelářská a pro domácnost), potřeby pro umělce, štětce a kartáče, psací stroje a kancelářské potřeby (kromě nábytku), učební a školní potřeby a pomůcky (kromě přístrojů), obalový materiál z plastů (nezahrnutý v jiných třídách), hrací karty, písmena pro tisk, tiskařské štočky, obalové krabice a materiál z papíru a papíru laminovaného plastem; (17) gutaperča, guma, klovatina a náhražky těchto hmot, azbest, slída a zboží vyrobené z těchto materiálů, pokud nejsou obsaženy v jiných třídách, zboží z plastů (polotovary), hmoty těsnící, ucpávkové a isolační, pružné hadice (s výjimkou kovových), obalový materiál z pěnových plastů a zboží vyrobené z pěnových plastů a folií; (20) zboží vyrobené ze dřeva, korku, rákosu, třtiny, proutí, nebo z náhražek těchto materiálů, nebo plastů, pokud není zahrnuto v jiných třídách, láhve, košíky, nádoby, krabice, kartony nebo podobné transportní obaly z plastů; (21) kartáčnický materiál, materiál a potřeby pro čištění, drátěnky a ocelová vlna, sklo nezpracované včetně polotovarů (s výjimkou skleněného stavebního materiálu), výrobky ze skla, porcelánu a keramiky, které nejsou zahrnuty v jiných třídách, láhve a přepravní obaly ze skla; (29) maso, ryby, drůbež, zvěřina, masové výtahy, konzervované, sušené a vařené ovoce a zelenina, rosoly, zavařeniny, ovocné konzervované výrobky, vejce, mléko a jiné mlékařské výrobky, jedlé oleje a tuky; (32) pivo, minerální a jiné nealkoholické nápoje, ovocné nápoje a šťávy, sirupy a jiné přípravky k přípravě nápojů; (37) stavebnictví, provádění oprav a údržby, instalátérské služby; (40) zpracování látek a materiálů.

(511) 3, 5, 6, 7, 8, 9, 11, 16, 17, 20, 21, 29, 32, 37, 40
(210) O-80691

(111) **191007**
(220) 24.02.1993

(151) 24.06.1996
(540)



(730) **Bohuslav Adámek**, Žacléřská 1040/1, Praha 9 - Kbely, 19700, CZ
(740) BOHEMIA PATENT, Ing. Jana Vandělíková, Vodičkova 791/41, Praha 1 - Nové Město, 11000
(510) (37) opravy továrních komínů; (42) revize továrních komínů.
(511) 37, 42
(210) O-75222

(111) **191045**
(220) 27.07.1993
(151) 24.06.1996
(540)



(730) **Flaga s.r.o.**, Nádražní 47, Hustopeče, 69301, CZ
(740) PatentCentrum Sedláč & Partners s.r.o., Husova 5, České Budějovice, 37001
(510) (4) zkapalněné plyny a jejich směsi; (37) instalace zásobníků; (42) pronájem zásobníků na zkapalněné plyny.
(511) 4, 37, 42
(210) O-81536

(111) **191073**
(220) 17.09.1993
(151) 24.06.1996
(540)

ELISA

(730) **ELISA s.r.o.**, Opletalova 1441/19, Praha 1, 11000, CZ
(740) Šachta, Zmeškal & partneři, Ing. Kratochvíl Václav, Radlická 28/663, Praha 5, 15000
(510) (35) reklamní a propagační korespondence, reklamní a propagační materiály - rozšiřování, porady, porady o zaměstnancích, organizační porady, organizace řízení podniku, marketingové služby, informace a zpravodajství obchodní, daňové odhady, účetnictví, porady v oblasti zřizování a provozu informačních systémů včetně daňového systému a účetnictví; (42) porady odborné, poradenská činnost v oblasti podnikání - neobchodní, porady při vyhledávání a zprostředkování partnerů v oblasti public relations, porady technické, tvorba programů pro počítače související s výše uvedenými službami, zprostředkování výměny korespondence.
(511) 35, 42
(210) O-82749

(111) **191122**
(220) 30.11.1993
(151) 24.06.1996

(540)



(730) **BAUER MEDIA v.o.s.**, Moulíkova 3286/1b, Praha 5, 15000, CZ

(740) Mgr. Petra Fialová, V Jámě 1, Praha 1, 11000

(510) (16) tiskoviny všeho druhu, zejména noviny, časopisy, knihy, propagační materiály; (35) informační servis; (39) expedice novin; (41) nakladatelská a vydavatelská činnost, vydávání odborných, vzdělávacích a zábavných zpráv a publikací, vydávání statistických zpráv, informací, distribuce tiskovin, zprostředkovatelská činnost v oblasti vydávání a distribuce tiskovin; (42) polygrafické služby všeho druhu.

(511) 16, 35, 39, 41, 42

(210) O-84665

(111) **192642**

(220) 18.05.1993

(151) 21.08.1996

(540)



(730) **Nintendo Co., Ltd.**, 11-1, Hokotate-cho, Kamitoba, Minami-ku, Kyoto-shi, Kyoto, JP

(740) PATENTSERVIS Praha a.s., Na Podkovce 281/10, Praha 4, 14700

(510) (9) klávesnice, diskety, polovodičové paměti, přístroje přenášející faksimile, televizní přijímače, záznamové a reprodukční přístroje na magnetické disky, záznamové a reprodukční přístroje na optické disky, přístroje přenášející hlasovou frekvenci, baterie, bateriové adaptéry, počítače, diskové pohony, programovací přístroje a displeje, vše pro počítačové využití, zvukové a obrazové záznamy, přístroje a aparatury zaznamenávající zvuk a obraz, počítačové programy, soupravy pro televizní hry, kazety s programovou pamětí pro soupravy televizních her, zábavní zařízení a pinball automaty (hry s elektricky vystřelovanou kuličkou) všechny uváděné do provozu mincemi nebo hracími žetony, polovodičové paměti, kazety s pamětí na nichž jsou uchovány počítačové programy, programy pro výše uvedené stroje a přístroje všechny zaznamenané na paměťových kazetách, magnetických páskách, discích včetně magnetických a optických disků, IC-štítky (štítky s integrovanými obvody), mikročipy, elektronické obvody a kazety pro používání s nimi, elektronická zábavní zařízení uzpůsobená na použití displejů s tekutými krystaly, elektronická zábavní zařízení adaptovaná na použití s televizními přijímači nebo s video displejovými jednotkami, kazety s programovou pamětí pro elektronická zábavní zařízení uzpůsobená na použití displejů s tekutými krystaly, ručně ovládané elektronické hrací přístroje, kazety s pamětí pro ručně ovládané elektronické hrací přístroje, zařízení pro video hry, kazety s pamětí pro zařízení pro video hry, přístroje pro stolní hry se zabudovanou elektronikou mající displejové zařízení s obrazovou elektronkou nebo displejové zařízení s tekutým krystalem, bateriové adaptéry užívané pro shora uvedené zboží, páky ručního řízení pro výše uvedené přístroje, zařízení, počítače, aparatury, stroje, součásti a příslušenství pro výše uvedené zboží, vše ostatní zboží spadající do této třídy, hrací přístroje uzpůsobené k použití s displejem s bodovou maticí tekutých krystalů, kazety s pamětí pro hrací přístroje uzpůsobené k použití s displejem s bodovou maticí tekutých krystalů; (28) hry, hračky a hrací předměty, páky ručního řízení pro výše uvedené zboží, součásti a příslušenství pro výše uvedené zboží, vše ostatní zboží spadající do této třídy.

(511) 9, 28

(210) O-80036

(111) **192643**

(220) 18.05.1993

(151) 21.08.1996

(540) **SUPER MARIO BROS.**

(730) **Nintendo Co., Ltd.**, 11-1, Hokotate-cho, Kamitoba, Minami-ku, Kyoto-shi, Kyoto, JP

(740) PATENTSERVIS Praha a.s., Na Podkovce 281/10, Praha 4, 14700

(510) (9) klávesnice, diskety, polovodičové paměti, přístroje přenášející faksimile, televizní přijímače, záznamové a reprodukční přístroje na magnetické disky, záznamové a reprodukční přístroje na optické disky, přístroje přenášející hlasovou frekvenci, baterie, bateriové adaptéry, počítače, diskové pohony, programovací přístroje a displeje, vše pro počítačové využití, zvukové a obrazové záznamy, přístroje a aparatury zaznamenávající a reprodukcující zvuk a obraz, počítačové programy, soupravy pro televizní hry, kazety s programovou pamětí pro soupravy televizních her, zábavní zařízení a pinball automaty (hry s elektricky vystřelovanou kuličkou) všechny uváděné do provozu mincemi nebo hracími žetony, polovodičové paměti, kazety s pamětí na nichž jsou uchovány počítačové programy, programy pro výše uvedené stroje a přístroje všechny zaznamenané na paměťových kazetách, magnetických páskách, discích včetně magnetických a optických disků, IC-štítky (štítky s integrovanými obvody), mikročipy, elektronické obvody a kazety pro používání s nimi, elektronická zábavní zařízení uzpůsobená na použití displejů s tekutými krystaly, elektronická zábavní zařízení adaptovaná na použití s televizními přijímači nebo s video displejovými jednotkami, kazety s programovou pamětí pro elektronická zábavní zařízení uzpůsobená na použití displejů s tekutými krystaly, ručně ovládané elektronické hrací přístroje, kazety s pamětí pro ručně ovládané elektronické hrací přístroje, zařízení pro video hry, kazety s pamětí pro zařízení pro video hry, přístroje pro stolní hry se zabudovanou elektronikou mající displejové zařízení s obrazovou elektronkou nebo displejové zařízení s tekutým krystalem, bateriové adaptéry užívané pro shora uvedené zboží, páky ručního řízení pro výše uvedené přístroje, zařízení, počítače, aparatury, stroje, součásti a příslušenství pro výše uvedené zboží, vše ostatní zboží spadající do této třídy, hrací přístroje uzpůsobené k použití s displejem s bodovou maticí tekutých krystalů; (28) hračky, hry a hrací předměty, páky ručního řízení pro výše uvedené zboží, vše ostatní zboží spadající do této třídy.

(511) 9, 28

(210) O-80038

(111) **194086**

(220) 05.05.1993

(151) 23.10.1996

(540)



(730) **M.E.R. spol. s r.o.**, Novodvorská 667, Frýdek-Místek, 73801, CZ

(740) Patentová a známková kancelář, Ing. Jaromír Píkrýl, Včelín 1161, Hulín, 76824

(510) (9) elektrické rozvaděče nn, mikropočítačové řídicí jednotky, elektronické indikátory výpadku fáze a spotřebičů, elektronické hlídače předizolovaného potrubí; (37) elektrovize, montáž elektrozařízení nn, opravy měřicí a regulační techniky, instalace a opravy elektronických strojů a přístrojů, údržba, opravy a montáž vyhrazených elektronických zařízení.

(511) 9, 37

(210) O-79627

(111) **194090**
(220) 10.05.1993
(151) 23.10.1996
(540)



ŘETĚZÁRNA a.s.
ČESKÁ VES

(730) **ŘETĚZÁRNA a.s.**, Polská 48, Česká Ves, 79081, CZ
(510) (6) svařované článkové řetězy, nesvařované článkové řetězy, uzlovací řetězy, zápustkové výkovky, ohýbané výrobky z drátu a plechu, výlisky z plechu, tažený drát, nástroje a nářadí pro plošné a objemové tváření za tepla a za studena.
(511) 6
(210) O-79723

(111) **194107**
(220) 28.06.1993
(151) 23.10.1996
(540)

BOHEMIA MEDICA

(730) **BOHEMIA MEDICA, spol. s r.o.**, M. Horákové 17, Brno, 60200, CZ
(740) A. Holas & partner PATENTOVÁ A ZNÁMKOVÁ KANCELÁŘ, Ing. Mgr. Holasová Hana, Křížová 4, Brno, 60300
(510) (3) výrobky voňavkářské, éterické oleje, vodičky na vlasy, zubní pasty, mýdlo; (5) výrobky farmaceutické, zvěrolékařské a zdravotnické, výrobky dietetické k lékařským účelům, potraviny pro děti, náplasti, obvazový materiál, hmoty k plombování zubů a na zubní otisky, desinfekční prostředky; (10) přístroje a nástroje chirurgické, lékařské, zubolékařské a zvěrolékařské; (30) mouka, obilní přípravky, chléb, sušenky, suchary, med, sůl; (41) provozování zařízení pro rehabilitaci, rekonvalescenci a rekondici, provozování tělovýchovných zařízení; (42) služby spojené s opatřováním ubytování, ubytování a stravování v hotelích, pensíoních a sanatoriích, poradenská lékařská činnost, masáže zdravotní a sportovní.
(511) 3, 5, 10, 30, 41, 42
(210) O-80931

(111) **196009**
(220) 30.11.1993
(151) 02.01.1997
(540)

BRAVO

(730) **BAUER MEDIA v.o.s.**, Moulíkova 3286/1b, Praha 5, 15000, CZ
(740) Mgr. Petra Fialová, V Jámě 1, Praha 1, 11000
(510) (16) tiskoviny všeho druhu (včetně knih a propagačních materiálů) s výjimkou novin a časopisů; (35) informační servis; (39) expedice tiskovin; (41) nakladatelská a vydavatelská činnost zejména vydávání odborných, vzdělávacích a zábavných zpráv a publikací, vydávání statistických zpráv, informací, distribuce tiskovin, zprostředkovatelská činnost v

oblasti vydávání a distribuce tiskovin; (42) polygrafické služby všeho druhu.

(511) 16, 35, 39, 41, 42
(210) O-84664

(111) **196650**
(220) 28.07.1993
(151) 28.01.1997
(540)



(730) **Ing. Jaroslav Boháč**, Klatovská 426/20, Brno, 60200, CZ
(740) ELITFORM - Patentová a známková kancelář, Mgr. Lukáš Dlabáček, Bolzanova 5, Brno, 61800
(510) (6) zámečnické prvky a součásti pro strojně technologická zařízení určená na úpravu, čištění, dezinfekci vody pitné, bazénové a odpadové; (37) montáž, dodávka a servis strojně-technologických zařízení pro úpravu, čištění a dezinfekci vod pitných, bazénových nebo odpadních, včetně montáže nádob, měřicích přístrojů, potrubí a souvisejících zařízení; (42) inženýrské práce včetně průzkumů, expertiz, navrhování, konstrukce, projekce souborů zařízení pro upravování pitné vody, užitkové vody, bazénové vody a i čištění odpadních vod, včetně ozonizace i klasických úprav, včetně strojně technologických poradenských služeb.
(511) 6, 37, 42
(210) O-81558

(111) **216024**
(220) 13.05.1993
(151) 29.03.1999
(540)



(730) **GM electronic, spol. s r.o.**, Křížkova 147/77, Praha 8 - Karlín, 18600, CZ
(740) JUDr. Bohumil Hučík, advokát, Koněvova 1883/62, Praha 3, 13000
(510) (35) zprostředkování obchodních záležitostí v oblasti výpočetní techniky, elektronických součástek a zařízení, včetně softwarového vybavení, v oblasti lehkého, chemického, strojírenského a elektrotechnického průmyslu.
(511) 35
(210) O-79892

(111) **238069**
(220) 18.05.1993
(151) 23.11.2001
(540)

Nintendo

(730) **Nintendo Co., Ltd.**, 11-1, Hokotate-cho, Kamitoba, Minami-ku, Kyoto-shi, Kyoto, JP
(740) PATENTSERVIS Praha a.s., Na Podkovce 281/10, Praha 4, 14700
(510) (9) klávesnice, polovodičové paměti, přístroje přenášející faksimile, televizní přijímače, přístroje přenášející hlasovou frekvenci, baterie, bateriové adaptéry, počítače, diskové pohony, programovací přístroje a displeje, vše pro počítačové využití, IC-štítky /štítky s integrovanými obvody/, mikročipy,

elektronické obvody, bateriové adaptéry, pedometry, sluneční brýle, mobilní telefony, součásti a příslušenství pro uvedené zboží.
(511) 9
(210) O-80037

(111) **253904**
(220) 09.09.2002
(151) 28.04.2003
(540)



(730) **Nadace na ochranu zvířat**, Pacovská 869/31, Praha 4, 14000, CZ
(740) JUDr. Došková Jana, Vinohradská 37, Praha 2, 12000
(510) (35) propagační činnost a reklama; (36) finanční a peněžní služby; (41) výchova, vzdělávání, zábava, sport. a kult. aktivity; (44) péče o hygienu a krásu zvířat, veterin. služby.
(511) 35, 36, 41, 44
(210) O-183477

(111) **257809**
(220) 31.01.2003
(151) 29.09.2003
(540)



(730) **Mgr. Jiří Sojka**, Francouzská 421/87, Brno, 60200, CZ
(510) (35) reklama; (41) zábava; (43) restaurace.
(511) 35, 41, 43
(210) O-188137

(111) **258361**
(220) 04.02.2003
(151) 29.10.2003
(540)

HANEX

(730) **HANEX GROUP, s. r. o.**, Nad výšinkou 10, Praha 5, 15000, CZ
(510) (35) marketingové studie, pomoc při řízení - obchodní a průmyslové podniky, pomoc při řízení - obchodní činnost, poradenství v obchodní činnosti (služby), obchodní management a podnikové poradenství, obchodní nebo podnikatelské informace, obchodní nebo podnikatelský průzkum, reklama, reklamní texty (vydávání, zveřejňování, oznámení, vyhlášení, publikování), rozšiřování reklamních materiálů zákazníkům (letáky, prospekty, tisky, vzorky); (36) byty - pronájem, finanční odhady a oceňování (nemovitosti), realitní kancelář, obchodování s nemovitostmi, pronájem nemovitostí, správa nemovitostí, zprostředkování nemovitostí, pronájem nájemních, činžovních domů, pronajímání kanceláří (nemovitosti), finanční analýzy, finanční informace, finanční poradenství, konzultace v uvedeném oboru služeb, vybírání nájemného; (37) stavební informace stavebnictví, stavitelství.

(511) 35, 36, 37
(210) O-188233

(111) **258485**
(220) 24.02.2003
(151) 29.10.2003
(540)

CERATO

(730) **KIA MOTORS CORPORATION**, 231 Yangjae-dong, Seocho-gu, Seoul, KR
(740) BOHEMIA PATENT, Ing. Jana Vandělíková, Vodičkova 791/41, Praha 1 - Nové Město, 11000
(510) (12) osobní automobily, nákladní automobily, autobusy, malé dodávkové automobily, dodávková vozidla, mikrobuses, vozidla s pohonem čtyř kol.
(511) 12
(210) O-189109

(111) **258972**
(220) 04.02.2003
(151) 27.11.2003
(540)

HANEX, Jméno doporučené přáteli, The Name Friends Recommend

(730) **HANEX GROUP, s. r. o.**, Nad výšinkou 10, Praha 5, 15000, CZ
(510) (35) marketingové studie, pomoc při řízení - obchodní a průmyslové podniky, pomoc při řízení - obchodní činnost, poradenství v obchodní činnosti (služby), obchodní management a podnikové poradenství, obchodní nebo podnikatelské informace, obchodní nebo podnikatelský průzkum, reklama, reklamní texty (vydávání, zveřejňování, oznámení, vyhlášení, publikování), rozšiřování reklamních materiálů zákazníkům (letáky, prospekty, tisky, vzorky); (36) byty - pronájem, finanční odhady a oceňování (nemovitosti), realitní kancelář, obchodování s nemovitostmi, pronájem nemovitostí, správa nemovitostí, zprostředkování nemovitostí, pronájem nájemních, činžovních domů, pronajímání kanceláří (nemovitosti), finanční analýzy, finanční informace, finanční poradenství, konzultační služby, vybírání nájemného; (37) stavební informace stavebnictví, stavitelství.
(511) 35, 36, 37
(210) O-188234

(111) **259208**
(220) 17.03.2003
(151) 27.11.2003
(540)

VESTEL

(730) **Vestel Elektronik Sanayi Ve Ticaret A. S.**, Organize Sanayi Bolgesi, Manisa, TR
(740) Rott, Růžička & Guttman Patentové, známkové a advokátní kanceláře, JUDr. Vladimír Rott, Vinohradská 37, Praha 2, 12000
(510) (7) pračky, myčky na nádobí, vysavače, zařízení na třídění a zpracování odpadu, elektrické otvírače konzerv, motory a hnací stroje (s výjimkou motorů a hnacích strojů pro pozemní vozidla), části a příslušenství k výše uvedeným výrobkům.
(511) 7
(210) O-189705

(111) **259218**
(220) 18.03.2003
(151) 27.11.2003
(540)

COLGATE PORTABLE

(730) **COLGATE - PALMOLIVE COMPANY**, 300 Park Avenue, New York, 10022, NY, US
(740) Advokátní a patentová kancelář Traplová, Hakr, Kubát, Mgr. Jana Traplová, Přístavní 24, Praha 7, 17000
(510) (21) zubní kartáčky, kartáče (s výjimkou štětců), materiály pro výrobu kartáčů spadající do této třídy.
(511) 21
(210) O-189752

(111) **259228**
(220) 19.03.2003
(151) 27.11.2003
(540)

ESPRIT DE CORP.

(730) **ESPRIT INTERNATIONAL**, 1370 Broadway, New York, NY, US
(740) Baker & McKenzie v.o.s., advokátní kancelář, JUDr. Jiří Čermák, advokát, Klimentská 46, Praha 1, 11002
(510) (18) zavazadla, tašky, kufrы, vaky, deštníky, kabelky, peněženky, náprsní tašky, výrobky z kůže a imitace kůže v této třídě; (25) pánské, dámské a dětské oděvy, spodní prádlo, rukavice, pásky, šátky, boty, sportovní obuv, ponožky, punčochové zboží, pokrývky hlavy, klobouky, čepice.
(511) 18, 25
(210) O-189800

(111) **259231**
(220) 20.03.2003
(151) 27.11.2003
(540)

BUSINESS PROMINENT

(730) **Telefónica Czech Republic, a.s.**, Za Brumlovkou 266/2, Praha 4 - Michle, 14000, CZ
(740) AK SODOMKA-SOUČEK-JINDRA-MOKRÝ & PARTNEŘI, JUDr. Tomáš Jindra, U Prašné brány 3, Praha 1, 11000
(510) (16) formuláře, návody a příručky, průvodní dokumentace, ochranné obaly z papíru, lepenky a plastu, umělecké, užitkové a obdobné předměty z papíru, obtisky, plakáty; (35) propagace, reklama, zpracování textů, zpracování informací pomocí počítačů, zprostředkovatelská a obstaravatelská činnost v oblasti obchodu a marketingu, telefonní služby (vzkazy) pro nepřítomné; (36) služby kreditních karet pro bezhotovostní platby, zprostředkovatelská a poradenská činnost pro služby v oblasti financí; (38) telekomunikační služby, zejména služby hlasové, zprostředkovatelská a poradenská činnost v oblasti telekomunikací, přenosu dat a přístupu k informacím, elektronický přenos dokumentů, přenos a zprostředkování přenosu dat, poskytování telekomunikačních a datových služeb, výměna informací prostřednictvím telekomunikačních sítí a počítačových sítí, například internetová telefonie, telekomunikační služby poskytované globální počítačovou sítí, komunikace po internetu, šíření všech druhů signálů a informací po telekomunikačních sítích a po pronajatých neveřejných sítích, poskytování telekomunikačního připojení ke globální počítačové síti, elektronická pošta, pronájem přístrojů pro přenos zpráv, pronájem přístrojů pro přenos informací, přenos zpráv a obrazových informací pomocí počítače, služby hlasové schránky; (42) analytické a projekční práce v oblasti telekomunikací a informatiky, vytváření, modifikování a pronájem počítačových programů, zprostředkovatelská a poradenská činnost pro služby v oblasti informatiky, zpracování databází a pronájem databází, pronájem počítačů a zařízení pro zpracování dat a informací.
(511) 16, 35, 36, 38, 42
(210) O-189822

(111) **259232**
(220) 20.03.2003
(151) 27.11.2003
(540)

BUSINESS UNIQUE

(730) **Telefónica Czech Republic, a.s.**, Za Brumlovkou 266/2, Praha 4 - Michle, 14000, CZ
(740) AK SODOMKA-SOUČEK-JINDRA-MOKRÝ & PARTNEŘI, JUDr. Tomáš Jindra, U Prašné brány 3, Praha 1, 11000
(510) (16) formuláře, návody a příručky, průvodní dokumentace, ochranné obaly z papíru, lepenky a plastu, umělecké, užitkové a obdobné předměty z papíru, obtisky, plakáty; (35) propagace, reklama, zpracování textů, zpracování informací pomocí počítačů, zprostředkovatelská a obstaravatelská činnost v oblasti obchodu a marketingu, telefonní služby (vzkazy) pro nepřítomné; (36) služby kreditních karet pro bezhotovostní platby, zprostředkovatelská a poradenská činnost pro služby v oblasti financí; (38) telekomunikační služby, zejména služby hlasové, zprostředkovatelská a poradenská činnost v oblasti telekomunikací, přenosu dat a přístupu k informacím, elektronický přenos dokumentů, přenos a zprostředkování

přenosu dat, poskytování telekomunikačních a datových služeb, výměna informací prostřednictvím telekomunikačních sítí a počítačových sítí, například internetová telefonie, telekomunikační služby poskytované globální počítačovou sítí, komunikace po internetu, šíření všech druhů signálů a informací po telekomunikačních sítích a po pronajatých neveřejných sítích, poskytování telekomunikačního připojení ke globální počítačové síti, elektronická pošta, pronájem přístrojů pro přenos zpráv, pronájem přístrojů pro přenos informací, přenos zpráv a obrazových informací pomocí počítače, služby hlasové schránky; (42) analytické a projekční práce v oblasti telekomunikací a informatiky, vytváření, modifikování a pronájem počítačových programů, zprostředkovatelská a poradenská činnost pro služby v oblasti informatiky, zpracování databází a pronájem databází, pronájem počítačů a zařízení pro zpracování dat a informací.

(511) 16, 35, 36, 38, 42
(210) O-189823

(111) **259233**
(220) 20.03.2003
(151) 27.11.2003
(540)

BUSINESS BRILANT

(730) **Telefónica Czech Republic, a.s.**, Za Brumlovkou 266/2, Praha 4 - Michle, 14000, CZ
(740) AK SODOMKA-SOUČEK-JINDRA-MOKRÝ & PARTNEŘI, JUDr. Tomáš Jindra, U Prašné brány 3, Praha 1, 11000
(510) (16) formuláře, návody a příručky, průvodní dokumentace, ochranné obaly z papíru, lepenky a plastu, umělecké, užitkové a obdobné předměty z papíru, obtisky, plakáty; (35) propagace, reklama, zpracování textů, zpracování informací pomocí počítačů, zprostředkovatelská a obstaravatelská činnost v oblasti obchodu a marketingu, telefonní služby (vzkazy) pro nepřítomné; (36) služby kreditních karet pro bezhotovostní platby, zprostředkovatelská a poradenská činnost pro služby v oblasti financí; (38) telekomunikační služby, zejména služby hlasové, zprostředkovatelská a poradenská činnost v oblasti telekomunikací, přenosu dat a přístupu k informacím, elektronický přenos dokumentů, přenos a zprostředkování přenosu dat, poskytování telekomunikačních a datových služeb, výměna informací prostřednictvím telekomunikačních sítí a počítačových sítí, například internetová telefonie, telekomunikační služby poskytované globální počítačovou sítí, komunikace po internetu, šíření všech druhů signálů a informací po telekomunikačních sítích a po pronajatých neveřejných sítích, poskytování telekomunikačního připojení ke globální počítačové síti, elektronická pošta, pronájem přístrojů pro přenos zpráv, pronájem přístrojů pro přenos informací, přenos zpráv a obrazových informací pomocí počítače, služby hlasové schránky; (42) analytické a projekční práce v oblasti telekomunikací a informatiky, vytváření, modifikování a pronájem počítačových programů, zprostředkovatelská a poradenská činnost pro služby v oblasti informatiky, zpracování databází a pronájem databází, pronájem počítačů a zařízení pro zpracování dat a informací.
(511) 16, 35, 36, 38, 42
(210) O-189824

(111) **259234**
(220) 20.03.2003
(151) 27.11.2003
(540)

BUSINESS EXCELLENT

(730) **Telefónica Czech Republic, a.s.**, Za Brumlovkou 266/2, Praha 4 - Michle, 14000, CZ
(740) AK SODOMKA-SOUČEK-JINDRA-MOKRÝ & PARTNEŘI, JUDr. Tomáš Jindra, U Prašné brány 3, Praha 1, 11000
(510) (16) formuláře, návody a příručky, průvodní dokumentace, ochranné obaly z papíru, lepenky a plastu, umělecké, užitkové a obdobné předměty z papíru, obtisky, plakáty; (35) propagace, reklama, zpracování textů, zpracování informací pomocí počítačů, zprostředkovatelská a obstaravatelská činnost v oblasti obchodu a marketingu, telefonní služby (vzkazy) pro nepřítomné; (36) služby kreditních karet pro bezhotovostní platby, zprostředkovatelská a poradenská činnost pro služby v oblasti financí; (38) telekomunikační služby, zejména služby

hlasové, zprostředkovatelská a poradenská činnost v oblasti telekomunikací, přenosu dat a přístupu k informacím, elektronický přenos dokumentů, přenos a zprostředkování přenosu dat, poskytování telekomunikačních a datových služeb, výměna informací prostřednictvím telekomunikačních sítí a počítačových sítí, například internetová telefonie, telekomunikační služby poskytované globální počítačovou sítí, komunikace po internetu, šíření všech druhů signálů a informací po telekomunikačních sítích a po pronajatých neveřejných sítích, poskytování telekomunikačního připojení ke globální počítačové síti, elektronická pošta, pronájem přístrojů pro přenos zpráv, pronájem přístrojů pro přenos informací, přenos zpráv a obrazových informací pomocí počítače, služby hlasové schránky; (42) analytické a projekční práce v oblasti telekomunikací a informatiky, vytváření, modifikování a pronájem počítačových programů, zprostředkovatelská a poradenská činnost pro služby v oblasti informatiky, zpracování databází a pronájem databází, pronájem počítačů a zařízení pro zpracování dat a informací.

(511) 16, 35, 36, 38, 42
(210) O-189825

(111) **259235**
(220) 20.03.2003
(151) 27.11.2003
(540)

BUSINESS PERFECT

(730) **Telefónica Czech Republic, a.s.**, Za Brumlovkou 266/2, Praha 4 - Michle, 14000, CZ
(740) AK SODOMKA-SOUČEK-JINDRA-MOKRÝ & PARTNEŘI, JUDr. Tomáš Jindra, U Prašné brány 3, Praha 1, 11000
(510) (16) formuláře, návody a příručky, průvodní dokumentace, ochranné obaly z papíru, lepenky a plastu, umělecké, užitkové a obdobné předměty z papíru, obtisky, plakáty; (35) propagace, reklama, zpracování textů, zpracování informací pomocí počítačů, zprostředkovatelská a obstaravatelská činnost v oblasti obchodu a marketingu, telefonní služby (vzkazy) pro nepřítomné; (36) služby kreditních karet pro bezhotovostní platby, zprostředkovatelská a poradenská činnost pro služby v oblasti financí; (38) telekomunikační služby, zejména služby hlasové, zprostředkovatelská a poradenská činnost v oblasti telekomunikací, přenosu dat a přístupu k informacím, elektronický přenos dokumentů, přenos a zprostředkování přenosu dat, poskytování telekomunikačních a datových služeb, výměna informací prostřednictvím telekomunikačních sítí a počítačových sítí, například internetová telefonie, telekomunikační služby poskytované globální počítačovou sítí, komunikace po internetu, šíření všech druhů signálů a informací po telekomunikačních sítích a po pronajatých neveřejných sítích, poskytování telekomunikačního připojení ke globální počítačové síti, elektronická pošta, pronájem přístrojů pro přenos zpráv, pronájem přístrojů pro přenos informací, přenos zpráv a obrazových informací pomocí počítače, služby hlasové schránky; (42) analytické a projekční práce v oblasti telekomunikací a informatiky, vytváření, modifikování a pronájem počítačových programů, zprostředkovatelská a poradenská činnost pro služby v oblasti informatiky, zpracování databází a pronájem databází, pronájem počítačů a zařízení pro zpracování dat a informací.

(511) 16, 35, 38, 42
(210) O-189826

(111) **259295**
(220) 27.03.2003
(151) 27.11.2003
(540)



(730) **STEINEX a.s.**, Mojžírovo náměstí 31/20, Brno, Královo Pole, 61200, CZ

(740) Ing. Dobroslav Musil, patentová kancelář, Ing. Dobroslav Musil, Cejl 38, Brno, 60200
(510) (29) maso, ryby, drůbež, zvěřina, masné, uzenářské a lahůdkářské výrobky; (30) pekařské výrobky (potravinu rostlinného původu) obsahující masné a uzenářské výrobky; (40) porážka zvířat, zpracování všech druhů mas včetně ryb, drůbeže a zvěřiny.
(511) 29, 30, 40
(210) O-190051

(111) **259413**
(220) 14.04.2003
(151) 27.11.2003
(540)

PRCEK

(730) **STOCK Plzeň-Božkov s.r.o.**, Palirenská 641/2, Plzeň-Božkov, 32600, CZ
(740) Čermák a spol., Mgr. Lukáš Lorenc, advokát, Elišky Peškové 15/735, Praha 5, 15000
(510) (16) propagační předměty z papíru a plastických hmot, zejména kalendáře, letáky, plakáty, karty, tužky, pera, svorky; (33) alkoholické nápoje (s výjimkou piva); (35) propagační činnost, reklamní činnost.
(511) 16, 33, 35
(210) O-190705

(111) **259427**
(220) 16.04.2003
(151) 27.11.2003
(540)



(730) **Studio Interier CZ, s.r.o.**, Na Mlýnské stoce 5, České Budějovice, 37001, CZ
(510) (24) tkaniny a textilní výrobky, které nejsou uvedeny v jiných třídách, pokrývky ložní a ubrusy; (26) krajky a výšivky, stuhly a tkaničky, knoflíky, háčky a očka, poukta - galanterie, špendlíky a jehly, umělé květiny.
(511) 24, 26
(210) O-190754

(111) **259503**
(220) 29.04.2003
(151) 27.11.2003
(540)

COLGATE MOBILE

(730) **COLGATE - PALMOLIVE COMPANY**, 300 Park Avenue, New York, NY, US
(740) Advokátní a patentová kancelář Traplová, Hakr, Kubát, Mgr. Jana Traplová, Přístavní 24, Praha 7, 17000
(510) (3) kosmetika, parfumerie, vlasová kosmetika, šampony, deodoranty pro osobní potřebu, mýdla, přípravky pro čištění, leštění a odmašťování, prací přípravky, zubní pasty, zubní prášky, ústní vody, přípravky na čištění zubů; (21) zubní kartáčky, dentální nitě.
(511) 3, 21
(210) O-191152

(111) **259859**
(220) 05.03.2003
(151) 23.12.2003
(540)

FIERCE

(730) **Stokely - Van Camp, Inc.**, 555 W. Monroe Street, Chicago, IL, US
(740) Rott, Růžička & Guttman Patentové, známkové a advokátní kanceláře, JUDr. Vladimír Rott, Vinohradská 37, Praha 2, 12000
(510) (32) piva, minerální vody, šumivé nápoje a jiné nápoje

nealkoholické, nápoje a šťavy ovocné, sirupy a jiné přípravky ke zhotovování nápojů.

(511) 32
(210) O-189385

(111) **259872**
(220) 07.03.2003
(151) 23.12.2003
(540)



(730) **GRANETTE & STAROREŽNÁ Distilleries a.s.**,
Drážďanská 80/82, Ústí nad Labem, 40007, CZ
(740) Mgr. Tomáš Chleboun, advokát, Vinohradská 6, Praha 2,
12000
(510) (33) alkoholické nápoje.
(511) 33
(210) O-189464

(111) **259877**
(220) 11.03.2003
(151) 23.12.2003
(540)



(730) **Miloslav Kocián**, Borovnice 52, Borovnice, 54477, CZ
(740) BOHEMIA PATENT, Ing. Jana Vanděliková, Vodičkova
791/41, Praha 1 - Nové Město, 11000
(510) (1) výrobky bazénové chemie, patřící do této třídy, zejména filtrační materiály (chemické přípravky), chemické přípravky pro čištění vody, přípravky na změkčování vody, látky proti tvoření vodního kamene, filtrační materiály (minerální látky), filtrační materiály (rostlinné látky), uhlík do filtrů, indikátorový papír (chemický); (2) výrobky bazénové chemie, patřící do této třídy, zejména ochranné antikorozní přípravky, baktericidní barvy, nátěry, protikorozní pásy, laky, ředidla pro laky, nátěry, barvy, ředidla pro barvy, základní nátěrové barvy; (3) výrobky bazénové chemie, patřící do této třídy, zejména přípravky na odstraňování barev, brusiva, papír leštící, papír brusný, čisticí prostředky, oleje čisticí, čisticí roztoky, přípravky na čištění odpadních rour, přípravky na odstraňování vodního kamene; (6) kovové stavební materiály (přenosné), zejména zastřešení bazénů, pergoly a jiné zahradní kovové konstrukce; (7) bazénová technika jako například čerpadla, navíjecí zařízení (mechanické), navijáky (stroje); (11) ohřívače vody pro bazény, polymetakrylátové desky (výhřevné), přístroje pro chlorování bazénů, přístroje pro víření vody, hydromasážní systémy, vodovodní zařízení, vytápěcí zařízení, vyhřívací zařízení, zařízení na dodávku vody (zásobníky vody), zásobníky vodní tlakové, přístroje pro osvětlení, topení určené pro bazény, solární absorbéry pro ohřev užitkové vody; (19) stavební materiály nekovové, zejména bazény plavecké (nekovové stavby), prkna nekovová pro skoky do vody; (28) bazény plavecké (pro hru), potřeby pro sport a různé hry, zejména můstky odrazové (sportovní nářadí); (35) zprostředkování v oblasti provozování sítě obchodů, obchodních středisek, marketů, supermarketů a maloobchodního prodeje, řízení obchodní činnosti sítě obchodů, poskytování pomoci při provozu obchodu, zprostředkování obchodních kontaktů, provádění obchodních operací, informační a poradenská činnost v oblasti obchodu, pomoc při řízení obchodní činnosti, zprostředkování obchodní činnosti ve stavebnictví včetně průzkumu trhu, reklamy, propagace, obchodní poradenské a

konzultační činnosti související se stavební činností, zprostředkování při zajišťování rozpočtu jednotlivých staveb a potřebných druhů stavebních materiálů, včetně zajištění s tím související kancelářské a obchodní administrativy, zajištění reklamy za účelem prezentace podnikatelů ve stavebnictví, jejich výrobků a služeb, inzeráty ohledně možných distributorů stavebních služeb, spolu se zajištěním služeb reklamy; (37) montáž - instalace, servis, rekonstrukce a opravy bazénové techniky, bazénů a hydromasážních systémů, zastřešení bazénů, stavebnictví, stavební činnost, stavby a přestavby, izolace staveb, provádění staveb, jejich změn a odstraňování, rekonstrukce staveb, provádění bytových, občanských, stavby - izolace, stavební dozor, stavitelství, utěšňování, zednické služby.

(511) 1, 2, 3, 6, 7, 11, 19, 28, 35, 37
(210) O-189559

(111) **259919**
(220) 24.03.2003
(151) 23.12.2003
(540)



(730) **Actinet Informační systémy s.r.o.**, U Bulhara 3/1611, Praha 1, 11000, CZ
(740) BOHEMIA PATENT, Ing. Jana Vanděliková, Vodičkova 791/41, Praha 1 - Nové Město, 11000
(510) (9) data, databáze a jiné informační produkty na magnetických, elektronických a optických nosičích, související software a hardware, nosiče dat všeho druhu spadající do tř. 9, elektronické a datové sítě, multimediální aplikace, 3D animace, multimediální informační katalogy, elektronické časopisy, elektronická periodika a knihy v elektronické podobě, digitální fotografie, software pro záznam a čtení digitálních dat, software pro počítače, programové vybavení pro informační technologie a pro komunikaci, programové vybavení umožňující elektronické obchodování, videohry, nahraný software na CD a DVD discích a magnetických médiích, magnetické disky, optické disky, čtecí zařízení optických a magnetických disků, kompaktní disky, magnetické pásy, systémy informačních technologií zařazené do tř.9, systémy výpočetní, video a DTP studia, komunikační a informační techniky zařazené ve tř.9; (16) papír, výrobky z papíru, periodické a neperiodické publikace, informační produkty, data a databáze na papírových nosičích, tištěné manuály; (35) poskytování obchodních informací, komerční využití Internetu v oblastech komerčních internetových médií a vyhledávacích služeb, on-line inzerce, marketing; (37) instalace, servis a oprava kancelářské a výpočetní techniky; (38) rozšiřování, zveřejňování a přenos informací prostřednictvím informačních a telekomunikačních prostředků a sítí, satelitů, výměna a šíření informací a zpráv prostřednictvím telekomunikační sítě, datové sítě, informační nebo komunikační nebo elektronické techniky, přenos a příjem datových souborů prostřednictvím počítačové sítě, pomocí satelitů, počítačový přenos obrazu a zvuku, komunikace a transakce v síti; (41) nahrávání nosičů zvukových nebo obrazově zvukových, datových, převádění médií do elektronické podoby; (42) záznam a čtení digitálních dat, návrh, údržba a aktualizace programového vybavení, programování počítačů, pronájem doby přístupu k databázi, poskytování přístupu k databázím, vývoj a tvorba systémů pro elektronické obchodování včetně příslušného software a hardware, programování internetových databázových systémů a internetových aplikací, vytváření interaktivních a grafických programů, tvorba informačních databází, tvorba, provoz a údržba provozu WWW a FTP serverů.

(511) 9, 16, 35, 37, 38, 41, 42
(210) O-189944

(111) **259942**
(220) 28.03.2003

(151) 23.12.2003
(540)

OHAŘI

(730) **Adolf Seidl**, Olštyňská 733/8, Praha 8 - Troja, 18100, CZ
(510) (9) nosiče hudebních děl; (41) koncertní, hudební činnost.
(511) 9, 41
(210) O-190122

(111) **259964**
(220) 01.04.2003
(151) 23.12.2003
(540)

RED BOX PORTAL

(730) **EMPYREUM Information Technologies, spol. s r.o., U**
Lesa 651, Jesenice, 25242, CZ
(510) (9) počítače a počítačové systémy všeho druhu, vč. počítačů průmyslových a přenosných, příslušenství pro počítače, zobrazující zařízení počítačů, např. displeje, monitory, projektory, vstupní zařízení počítačů, např. digitizéry, klávesnice, scannery, výstupní zařízení počítačů, např. tiskárny, plotry, osvitové jednotky, zařízení pro síťová spojení počítačů, zařízení pro speciální komponenty, např. paměťová zařízení, čtečky čipových karet, tréninkové simulátory, napájecí zdroje, signální, měřicí a testovací zařízení, diskové paměti, software, např. počítačové programy na magnetických nosičích, náhradní díly a spotřební materiál pro uvedená zařízení a komponenty, např. disky a diskety, čipové karty s inteligencí, telekomunikační zařízení drátová, bezdrátová, družicová a modemy, včetně záznamových médií, informace v elektronické podobě, zvukové a obrazové nosiče nahrané i nenahrané, faxové přístroje a kopírovací technika; (16) tiskoviny a polygrafické výrobky, zejména uživatelské příručky počítačových programů, odborné publikace a periodika, tiskopisy, adresáře vztahující se k informačním a počítačovým službám pro hromadné zpracování dat, databankové propagační a reklamní tiskoviny periodické i neperiodické, propagační materiály z papíru a plastu, obalový materiál z papíru a plastu; (35) zprostředkovatelské, informační, poradenské a konzultační služby v oblasti obchodu se sdělovací technikou, poskytování komerčních multimediálních informací, komerční využití internetu v oblastech komerčních internetových médií a vyhledávacích služeb, služby obchodní databanky a on-line obchodní informace, marketing, obchodní zastoupení tuzemských a zahraničních firem, reklamní a inzertní činnost, včetně zprostředkování reklamních a propagačních služeb tiskových a seznamovacích, včetně těchto služeb poskytovaných připojením k informačním sítím třetích osob, propagační a obchodní přehledky zboží a služeb, včetně výstav a veletrhů, ekonomická, organizační, informační a poradenská činnost v daných oborech, rozmnožovací a reprodukční služby; (38) služby v oboru telekomunikací veřejných i neveřejných komunikačních sítí, zejména přenosy dat a dalších informací, např. přenosy zvuku a obrazu prostřednictvím datových sítí a satelitů, včetně propojování datových sítí, zprostředkovatelské, informační, poradenské a konzultační služby v oboru sdělovací techniky a telekomunikačních služeb, obstaravatelská, informační a poradenská činnost v oblasti výše uvedených služeb; (42) odborná poradenská, konzultační, inženýrská, projekční a posudková činnost v oboru výpočetní, komunikační a informační techniky a spojových počítačových sítí, navrhování a tvorba softwaru a sítí, internetových stránek, skenování a počítačová grafika, služby datové diagnostiky a datové obnovy, integrace počítačových systémů a počítačových sítí, včetně odborné a zprostředkovatelské činnosti v uvedených oborech, zprostředkovatelské, informační, poradenské a konzultační služby v oboru informatiky.

(511) 9, 16, 35, 38, 42
(210) O-190220

(111) **259985**
(220) 08.04.2003
(151) 23.12.2003

(540)



(730) **COLGATE-PALMOLIVE COMPANY**, 300 Park Avenue, New York, NY, US
(740) Advokátní a patentová kancelář Traplová, Hakr, Kubát, Mgr. Jana Traplová, Přístavní 24, Praha 7, 17000
(510) (3) výrobky osobní hygieny, zejména deodoranty a antiperspiranty.
(511) 3
(210) O-190469

(111) **260100**
(220) 21.05.2003
(151) 23.12.2003
(540)



(730) **MIS Quality Management Corp.**, 501 Silverside Road, Suite 20, Wilmington, DE, US
(740) Čermák a spol., JUDr. Karel Čermák jr., Ph.D., LL.M., advokát, Elišky Peškové 15/735, Praha 5, 15000
(510) (16) publikace zabývající se ratingem poměrné kvality investic firemních a vládních obligací a řízených investičních fondů, průzkumu úvěruschopnosti firemních a vládních emitentů obligančního financování, ekonomických analýz, strukturovaného finančního průzkumu a řízení úvěrového rizika; (36) rating poměrné kvality investic firemních obligací, rating úvěrového rizika a finanční síly bank, klasifikace úvěrové spolehlivosti vládních organizací a států, klasifikace úvěrové spolehlivosti a finanční analýza strukturovaných finančních transakcí, rating úvěrové kvality a nestálosti trhu portfolií otevřených investičních fondů a společných investičních nosičů, klasifikace úvěrové spolehlivosti pojišťovacích společností a služby řízení úvěrového rizika.
(511) 16, 36
(210) O-191783

(111) **260298**
(220) 07.02.2003
(151) 26.01.2004
(540)

KOBRA

(730) **MIPL, spol. s r.o.**, Šumická 2325, Uherský Brod, 68801, CZ
(740) Ing. Zdeněk Kučera, Dlouhá 207 (P.O.BOX 92), Slušovice, 76315
(510) (29) ovocné dřeně; (30) zmrzlina, mražené zmrzlinové krémy.
(511) 29, 30
(210) O-188485

(111) **260299**
(220) 07.02.2003
(151) 26.01.2004
(540)

PITBUL

(730) **MIPL, spol. s r.o.**, Šumická 2325, Uherský Brod, 68801, CZ
(740) Ing. Zdeněk Kučera, Dlouhá 207 (P.O.BOX 92), Slušovice, 76315
(510) (29) ovocné dřeně; (30) zmrzlina, mražené zmrzlinové krémy.
(511) 29, 30
(210) O-188486

(111) **260300**
(220) 07.02.2003
(151) 26.01.2004
(540)

HIT MIX

(730) **MIPL, spol. s r.o.**, Šumická 2325, Uherský Brod, 68801, CZ
(740) Ing. Zdeněk Kučera, Dlouhá 207 (P.O.BOX 92), Slušovice, 76315
(510) (29) ovocné dřeně; (30) zmrzlina, mražené zmrzlinové krémy.
(511) 29, 30
(210) O-188488

(111) **260306**
(220) 13.02.2003
(151) 26.01.2004
(540)



(730) **EDWARD TOMAS PRODUCTION s. r. o.**, Pod Stupni 10, Praha 10, 10100, CZ
(510) (16) propagační tiskoviny; (35) propagační činnost, reklama; (38) televizní vysílání.
(511) 16, 35, 38
(210) O-188770

(111) **260340**
(220) 06.03.2003
(151) 26.01.2004
(540)



(730) **AgAkcent, s. r. o.**, Zavlekov 56, Kolinec, 34142, CZ
(510) (35) obchodní vedení uměleckých agentur, analýzy nákladů, dodavatelské služby pro třetí osoby, komerční informační kanceláře, marketingové studie, služby, poradenství a informace v obchodní a podnikatelské činnosti, organizování komerčních a reklamních výstav a veletrhů, překlady a systemizace informací do počítačové databáze, průzkum trhu a veřejného mínění, reklama, vydávání, zveřejňování, vyhlášení, oznamování, publikování a aktualizování reklamních, náborových, propagačních a inzertních textů, řízení poradenských služeb obchodních nebo podnikatelských, styk s veřejností, psychologické testování pro výběr zaměstnanců, vedení kartoték, řízení souborů a vyhledávání dat v počítačových souborech pro třetí osoby, zpracování textů; (36) finanční řízení a služby zejména analýzy, informace a poradenství, pronájem farem, ubytovací kanceláře, správa a zprostředkování nemovitosti, organizování sbírek a shromažďování prostředků na dobročinné účely; (41) umělecké módní agentury, dálkové studium, služby digitálního zpracování obrazu, elektronické publikování, filmová studia, fotografování, informace o možnostech rekreace, rozptýlení, zábavě, výchově a vzdělávání, služby kempinkové, výchovně zábavné klubové služby, kluby zdraví, vydávání knih, organizování, vedení, pořádání a plánování kolokvií, konferencí, kongresů a seminářů, kulturních nebo vzdělávacích výstav, plesů, vzdělávacích, zábavných a sportovních soutěží, večírků, pracovních setkání, manažerské služby při organizování představení, náboženská výchova, nahrávání videopásek, obrazové zpravodajství, služby poskytované orchestry, pomoc při výběru povolání, pronájem audio nahrávek, překladatelské a reportéřské služby, služby pro oddech a rekreaci, půjčování audio zařízení, provozování

sportovních zařízení, vydávání a zveřejňování textů, instruktážní a výchovný výcvik, vydávání elektronických knih a časopisů on-line, výroba videofilmů, zpravodajské služby, organizování živých vystoupení; (42) správa autorských práv, konzultační služby v oblasti duševního vlastnictví, technické odborné expertizy včetně inženýrských prací, geodézie, geologické expertizy, grafický a průmyslový design, hosting webových stránek, instalace, kopírování a aktualizace počítačových programů, poradenské služby v oblasti počítačového hardware, poradenství v oblasti ochrany životního prostředí a architektury, projektová činnost, studie technických projektů, tvorba, správa a umístování webových stránek; (43) provoz a služby automatů rychlého občerstvení, barů, kaváren, restaurací, jídelen včetně závodních, penzionů, domovů důchodců, hotelů, prázdninových táborů, kempů, včetně rezervací a služeb ubytovacích, turistické noclehárny, pronájem jednacích místností, půjčování stanů.

(511) 35, 36, 41, 42, 43
(210) O-189406

(111) **260380**
(220) 28.03.2003
(151) 26.01.2004
(540)

NXX

(730) **AFRO-BOHEMIA s.r.o.**, Nová 888/10, Praha 8 - Dolní Chabry, 18400, CZ
(510) (9) lokační a sdělovací technika, vakuová technika, vysokofrekvenční technika, elektronky a trubice se studenou katodou, se žhavou katodou nebo fotokatodou, mikrovlnná technika, mikrovlnné tlumiče a zeslabovače, vlnovodová technika, filtry zařazené v této třídě, atenuátory, vlnovodové a koaxiální přechody, koncovky a trychtýře, spojovače, děliče, antény, dráty a kabely, zejména koaxiální, izolované též s přípojkami, konektory, aktivní a pasivní součástky, aparáty a přístroje letecké, letecká technika; (35) zprostředkovatelská činnost v obchodní oblasti, zejména činnost při řízení obchodní činnosti, obchodní administrativa, profesionální služby týkající se přímé pomoci při funkcích nebo činnostech obchodního a velkoobchodního podniku, reklama a propagace pomocí internetu; (37) opravy a servis výrobků a zařízení uvedených ve třídě 9; (39) pronájem a půjčování dopravních prostředků, pronájem a půjčování dopravních prostředků prostřednictvím internetu.
(511) 9, 35, 37, 39
(210) O-190123

(111) **260381**
(220) 28.03.2003
(151) 26.01.2004
(540)

A.TAX.A

(730) **AFRO-BOHEMIA s.r.o.**, Nová 888/10, Praha 8 - Dolní Chabry, 18400, CZ
(510) (9) elektrické přístroje a zařízení a jejich části a součásti zařazené v této třídě, přístroje pro záznam a reprodukci zvuku, přístroje pro záznam a reprodukci televizního obrazu a zvuku a části, součásti a příslušenství k těmto přístrojům, lokační a sdělovací technika, vakuová technika, vysokofrekvenční technika, elektronky a trubice se studenou katodou, se žhavou katodou nebo fotokatodou, magnetrony, klystrony, kacinotrony, tyatrony, permaktrony, elektronky s řídicí mřížkou, obrazovky, výbojky ne pro osvětlení, mikrovlnná technika, mikrovlnné tlumiče a zeslabovače, vlnovodová technika, filtry zařazené v této třídě, atenuátory, vlnovodové a koaxiální přechody, koncovky a trychtýře, spojovače, děliče, antény, dráty a kabely, zejména koaxiální, izolované též s přípojkami, konektory, aktivní a pasivní součástky, aparáty a přístroje letecké, aparáty a přístroje vědecké, elektronické a elektrické zařazené v této třídě, přístroje pro vážení, měření, signalizaci, kontrolu, záchranu, přístroje učební, aparáty pro záznam, převod, přenos, reprodukci zvuku nebo obrazu, telefony, audiovizuální programy, elektronické databáze, elektronické databázové produkty, software, reklamní světelné přístroje; (35) zprostředkovatelská činnost v obchodní oblasti, zejména činnost při řízení obchodní činnosti, obchodní administrativa, profesionální služby týkající se přímé pomoci při funkcích nebo

činnostech obchodního podniku, propagační a reklamní činnost, konzultantská a poradenská činnost v oblasti ekonomiky, konzultantská a poradenská činnost v oblasti ekonomiky pomocí internetu; (37) opravy a servis výrobků a zařízení uvedených ve třídě 9; (41) výuková a školící činnost v oblasti elektrotechniky a ekonomiky; (42) vědecké a průmyslové rešerše, elektrotechnická měření, kontrola a měření vakuových komponentů obzvláště elektronik, instalace software, tvorba software, konzultantská a poradenská činnost v oblasti elektrotechniky, konzultantská a poradenská činnost v oblasti elektrotechniky prostřednictvím internetu.

(511) 9, 35, 37, 41, 42
(210) O-190124

(111) **260423**
(220) 09.04.2003
(151) 26.01.2004
(540)



(730) **PayPal, Inc.**, 303 Bryant Street, Mountain View, CA, US
(740) Čermák a spol., JUDr. Karel Čermák, Elišky Peškové 15/735, Praha 5, 15000
(510) (36) clearingové a vyrovnávací finanční transakce prováděné prostřednictvím globální počítačové sítě, poskytování širokého sortimentu platebních služeb a poskytování finančních služeb, zejména zpracování kreditních karet a převod příslušných účtů a plateb prováděné prostřednictvím globální počítačové sítě.

(511) 36
(210) O-190504

(111) **260424**
(220) 09.04.2003
(151) 26.01.2004
(540)

PAYPAL

(730) **PayPal, Inc.**, 303 Bryant Street, Mountain View, CA, US
(740) Čermák a spol., JUDr. Karel Čermák, Elišky Peškové 15/735, Praha 5, 15000
(510) (36) clearingové a vyrovnávací finanční transakce prováděné prostřednictvím globální počítačové sítě, poskytování širokého sortimentu platebních služeb a poskytování finančních služeb, zejména zpracování kreditních karet a převod příslušných účtů a plateb prováděné prostřednictvím globální počítačové sítě a všechny ostatní služby ve třídě 36.

(511) 36
(210) O-190505

(111) **260433**
(220) 09.04.2003
(151) 26.01.2004
(540)



(730) **LEROS, s.r.o.**, U Národní galerie 470, Praha 5 - Zbraslav, 15000, CZ
(740) ČERVENKA, KLEINTOVÁ, TURKOVÁ Patentová, známková a advokátní kancelář, Ing. Eva Kleintová, Budečská 6/974, Praha 2, 12000
(510) (5) čaje dietetické pro léčebné účely a medicínální všeho druhu, zejména bylinné a ovocné včetně jejich směsí; (30) čaje všeho druhu včetně jejich směsí, čajové speciality přírodní i

ochucené, čajové produkty; (32) nealkoholické nápoje.
(511) 5, 30, 32
(210) O-190526

(111) **260434**
(220) 09.04.2003
(151) 26.01.2004
(540)



(730) **LEROS, s.r.o.**, U Národní galerie 470, Praha 5 - Zbraslav, 15000, CZ
(740) ČERVENKA, KLEINTOVÁ, TURKOVÁ Patentová, známková a advokátní kancelář, Ing. Eva Kleintová, Budečská 6/974, Praha 2, 12000
(510) (3) výrobky kosmetické, prostředky pro hygienu zubů a ústní dutiny, zubní pasty a prášky, prostředky pro hygienu těla, zejména mýdla, tělové šampony, koupelové směsi, vlasové šampony a jiné prostředky pro mytí a ošetřování vlasů, masážní prostředky pro kosmetické účely, výtažky z bylin a květů pro kosmetické účely, výrobky voňavkářské; (5) výrobky farmaceutické, léčiva, léčivé byliny, výrobky sílicí a dietetické pro léčebné účely, léčivé přípravky pro ošetřování zubů a ústní dutiny, léčivé masážní prostředky, desinfekční prostředky, přípravky baktericidní a fungicidní, medicínální nápoje, zejména čaje a vína, sirupy k farmaceutickým účelům, bylinné čaje pro léčebné účely; (30) čaje všeho druhu včetně bylinných a ovocných, dietetické prostředky a potraviny k neléčebným účelům, rostlinné výtažky do potravin, bonbóny, žvýkácké gumy.

(511) 3, 5, 30
(210) O-190527

(111) **260451**
(220) 15.04.2003
(151) 26.01.2004
(540)

OZE

(730) **Ing. Jaroslav Peterka CSc.**, Polní 367, Liberec, 46001, CZ
(740) STRNAD Patent. a známková kancelář, Ing. Václav Strnad, Rychtářská 375/31, Liberec 14, 46014
(510) (35) propagační činnost, reklama plakátová, rozhlasová, televizní, internetová, pomoc při řízení obchodní činnosti, obchodní administrativa, kancelářské práce; (37) stavebnictví, opravy, instalační služby; (41) výchova, vzdělávání, přednášky, kurzy, semináře, konference, výstavy a veletrhy ke vzdělávacím účelům, soutěže, akademie, publikační činnost, vzdělávací ústavy, vyučovací ústavy, vyučování dálkové, univerzity, učiliště, písemné kurzy, vydávání knih, časopisů, novin, revue, fotografií, pohlednic, plakátů, map, atlasů, letáků a ostatních periodických i neperiodických publikací a tiskovin, korektury a technické redakce, produkce filmové, video produkce, vydávání CD-ROM, videokazet, půjčování knih, filmů; (42) vědecký a průmyslový výzkum, programování pro počítače, projektová činnost ve výstavbě.

(511) 35, 37, 41, 42
(210) O-190726

(111) **260517**
(220) 30.04.2003
(151) 26.01.2004
(540)

Anenské slatinné lázně

(730) **Lázně Bělohrad a.s.**, Lázeňská 165, Lázně Bělohrad, 50781, CZ
(740) UNIPATENT, Ing. Jiří Chlustina, Jana Masaryka 43-47, Praha 2, 12000
(510) (3) přípravky prací a bělicí, čistící, lešticí, odmašťovací, mýdlo, výrobky kosmetické, voňavkářské včetně éterických olejů, dámská a pánská kosmetika, vodičky na vlasy, laky na vlasy, zubní pasty a prášky, ústní vody, tekutá mýdla, sprchové gely,

pěny do koupele, tělová mléka, toaletní vody, parfémy, deodoranty, pudry, šampony, kondicionéry, pleťové krémy, přípravky dekorativní kosmetiky; (5) potraviny pro zvláštní výživu pro léčebné účely v různých formách, vitaminové, minerální a rostlinné preparáty, potravní doplňky s obsahem vitamínů, minerálních a stopových prvků k léčebným účelům, potravinové přípravky pro posílení imunity lidského organismu, posilující a povzbuzující nápoje a potraviny pro léčebné účely, hygienické výrobky, deodoranty na WC, osvěžovače vzduchu, náplasti, leukoplast, obvazový materiál, obinadla, vata; (9) nosiče informací všeho druhu v rozsahu třídy 9, zejména obraza a/nebo zvuku, elektronické publikace, elektronická periodika, elektronické katalogy a jiné neperiodické produkty v elektronické podobě; (14) vzácné kovy a jejich slitiny a výrobky z těchto látek, klenoty, klenotnické zboží pravé nebo nepravé, knoflíky do manžet, jehlice do kravat, bižuterie, drahokamy, hodinářské potřeby a chronometrické přístroje včetně speciálních pouzder; (16) nosiče informací všeho druhu v rozsahu třídy 16, periodické a neperiodické tiskoviny, noviny, časopisy, katalogy, prospekty, plakáty, letáky a jiné propagační, reklamní a informační materiály, kartografické výrobky, tiskopisy, vstupenky, šatní lístky, jídelní a nápojové lístky včetně obalů, mapy, pohlednice, fotografie a grafická díla, grafické reprodukcce a jiná vyobrazení, databázové produkty v papírové formě, dekorativní předměty z papírové hmoty, nákupní tašky a sáčky, papírové a plastové obaly všeho druhu, včetně obalů na nápoje a potraviny v jiné třídě neobsažené, jiné výrobky z papíru, jako například utěrky, ubrusy, ubrusky, ručníky, kapesníky, toaletní papír, svačिनové sáčky a jiné obaly na potraviny, psací a kancelářské potřeby, diáře, poznámkové bloky, zápisníky, kalendáře, dopisní papír, dopisní obálky, kancelářský papír všeho druhu, pouzdra na psací potřeby, stojánky na fotografie, knihy, sešity, obaly na knihy a sešity, upomínkové předměty z papíru; (18) kožené pásky, deštníky, slunečníky, vycházkové a turistické hole, cestovní kufry a kufíčky, kožené aktovky, cestovní tašky, turistické batohy, brašny, kožené kabely a kabelky, tašky na kolečkách, kufíčky na doklady, kufíčky na toaletní potřeby, peněženky (kromě peněženek z drahých kovů), náprsní tašky, kožené klíčenky; (24) tkaniny a textilní výrobky, které jsou zahrnuty ve tř. 24, např. záclony, pokrývky ložní, ubrusy, příkrývky včetně cestovních pokrývek, vlajky, potahy, drobné kusové textilní výrobky jako ručníky, kapesníky apod., textilní tapety, plátno hrubé ztužené (voskované), pytlovina; (25) oděvy, trička, mikiny, košile, polokošile, blůzy, roláky, vesty, kalhoty, bundy, kabáty, svetry, prádlo, teplákové a joggingové soupravy, oděvy pro volný čas, šály, šátky, rukavice, čepice, čepice se štítkem, kulichy, klobouky, čelenky, kravaty, vázanky, ponožky, obuv, střevice, trepky, tenisky, sportovní obuv; (28) hry, hračky, tělocvičné a sportovní nářadí a náčiní zahrnuté do tř. 28, rybářské potřeby (s výjimkou sítí), vánoční ozdoby s výjimkou osvětlení a cukrovinek, elektronické hračky, elektronické hry s výjimkou her, které jsou používány výhradně ve spojení s televizním přijímačem, pexesa, hrací karty; (32) piva, nealkoholická vína, minerální vody, šumivé a jiné nealkoholické nápoje, sirupy a jiné přípravky k zhotovování nápojů, ovocné šťávy a nápoje z ovocných šťáv; (33) alkoholické nápoje (s výjimkou pív) - vína, lihoviny, likéry; (41) pořádání kulturních produkcí, zábav a provozování zařízení sloužících zábavě, provozování tělovýchovných zařízení a zařízení sloužících ke sportovní regeneraci a k rekondici, půjčování sportovního nářadí s výjimkou dopravních prostředků; (43) ubytovací služby, hostinská činnost; (44) poskytování lázeňské péče preventivní, léčebné, rehabilitační a rekondiční, poskytování zdravotní péče v oboru fyzioterapie, balneologie a léčebné rehabilitace včetně výkonů akupunktury, manuální a myosketální medicíny, poskytování zdravotní péče v oboru praktického lékařství, maséřské, léčebné rekondiční a regenerační služby, správa a využívání přírodních léčivých zdrojů včetně jejich ochrany, poskytování služeb laboratoře.

(511) 3, 5, 9, 14, 16, 18, 24, 25, 28, 32, 33, 41, 43, 44

(210) O-191246

(111) **260518**

(220) 30.04.2003

(151) 26.01.2004



(540)

(730) Lázně Bělohrad a.s., Lázeňská 165, Lázně Bělohrad, 50781, CZ

(740) UNIPATENT, Ing. Jiří Chludina, Jana Masaryka 43-47, Praha 2, 12000

(510) (3) přípravky prací a bělicí, čistící, lešticí, odmašťovací, mýdlo, výrobky kosmetické, voňavkářské včetně éterických olejů, dámská a pánská kosmetika, vodičky na vlasy, laky na vlasy, zubní pasty a prášky, ústní vody, tekutá mýdla, sprchové gely, pěny do koupele, tělová mléka, toaletní vody, parfémy, deodoranty, pudry, šampony, kondicionéry, pleťové krémy, přípravky dekorativní kosmetiky; (5) potraviny pro zvláštní výživu pro léčebné účely v různých formách, vitaminové, minerální a rostlinné preparáty, potravní doplňky s obsahem vitamínů, minerálních a stopových prvků k léčebným účelům, potravinové přípravky pro posílení imunity lidského organismu, posilující a povzbuzující nápoje a potraviny pro léčebné účely, hygienické výrobky, deodoranty na WC, osvěžovače vzduchu, náplasti, leukoplast, obvazový materiál, obinadla, vata; (9) nosiče informací všeho druhu v rozsahu třídy 9, zejména obraza a/nebo zvuku, elektronické publikace, elektronická periodika, elektronické katalogy a jiné neperiodické produkty v elektronické podobě; (14) vzácné kovy a jejich slitiny a výrobky z těchto látek, klenoty, klenotnické zboží pravé nebo nepravé, knoflíky do manžet, jehlice do kravat, bižuterie, drahokamy, hodinářské potřeby a chronometrické přístroje včetně speciálních pouzder; (16) nosiče informací všeho druhu v rozsahu třídy 16, periodické a neperiodické tiskoviny, noviny, časopisy, katalogy, prospekty, plakáty, letáky a jiné propagační, reklamní a informační materiály, kartografické výrobky, tiskopisy, vstupenky, šatní lístky, jídelní a nápojové lístky včetně obalů, mapy, pohlednice, fotografie a grafická díla, grafické reprodukcce a jiná vyobrazení, databázové produkty v papírové formě, dekorativní předměty z papírové hmoty, nákupní tašky a sáčky, papírové a plastové obaly všeho druhu, včetně obalů na nápoje a potraviny v jiné třídě neobsažené, jiné výrobky z papíru, jako například utěrky, ubrusy, ubrusky, ručníky, kapesníky, toaletní papír, svačिनové sáčky a jiné obaly na potraviny, psací a kancelářské potřeby, diáře, poznámkové bloky, zápisníky, kalendáře, dopisní papír, dopisní obálky, kancelářský papír všeho druhu, pouzdra na psací potřeby, stojánky na fotografie, knihy, sešity, obaly na knihy a sešity, upomínkové předměty z papíru; (18) kožené pásky, deštníky, slunečníky, vycházkové a turistické hole, cestovní kufry a kufíčky, kožené aktovky, cestovní tašky, turistické batohy, brašny, kožené kabely a kabelky, tašky na kolečkách, kufíčky na doklady, kufíčky na toaletní potřeby, peněženky (kromě peněženek z drahých kovů), náprsní tašky, kožené klíčenky; (24) tkaniny a textilní výrobky, které jsou zahrnuty ve tř. 24, např. záclony, pokrývky ložní, ubrusy, příkrývky včetně cestovních pokrývek, vlajky, potahy, drobné kusové textilní výrobky jako ručníky, kapesníky apod., textilní tapety, plátno hrubé ztužené (voskované), pytlovina; (25) oděvy, trička, mikiny, košile, polokošile, blůzy, roláky, vesty, kalhoty, bundy, kabáty, svetry, prádlo, teplákové a joggingové soupravy, oděvy pro volný čas, šály, šátky, rukavice, čepice, čepice se štítkem, kulichy, klobouky, čelenky, kravaty, vázanky, ponožky, obuv, střevice, trepky, tenisky, sportovní obuv; (28) hry, hračky, tělocvičné a sportovní nářadí a náčiní zahrnuté do tř. 28, rybářské potřeby (s výjimkou sítí), vánoční ozdoby s výjimkou osvětlení a cukrovinek, elektronické hračky, elektronické hry s výjimkou her, které jsou používány výhradně ve spojení s televizním přijímačem, pexesa, hrací karty; (32) nealkoholická vína, minerální vody, šumivé a jiné nealkoholické nápoje, sirupy a jiné přípravky k zhotovování nápojů, ovocné šťávy a nápoje z ovocných šťáv; (33) alkoholické nápoje (s výjimkou pív) - vína, lihoviny, likéry; (41) pořádání kulturních produkcí, zábav a provozování zařízení sloužících zábavě, provozování tělovýchovných

zařízení a zařízení sloužících ke sportovní regeneraci a k rekondici, půjčování sportovního nářadí s výjimkou dopravních prostředků; (43) ubytovací služby, hostinská činnost; (44) poskytování lázeňské péče preventivní, léčebné, rehabilitační a rekondiční, poskytování zdravotní péče v oboru fyzioterapie, balneologie a léčebné rehabilitace včetně výkonů akupunktury, manuální a myosketální medicíny, poskytování zdravotní péče v oboru praktického lékařství, masérské, léčebné rekondiční a regenerační služby, správa a využívání přírodních léčivých zdrojů včetně jejich ochrany, poskytování služeb laboratoře.

(511) 3, 5, 9, 14, 16, 18, 24, 25, 28, 32, 33, 41, 43, 44
(210) O-191247

(111) **260519**
(220) 30.04.2003
(151) 26.01.2004
(540)

Zlatý klíč ke zdraví

(730) **Lázně Bělohrad a.s.**, Lázeňská 165, Lázně Bělohrad, 50781, CZ
(740) UNIPATENT, Ing. Jiří Chlustina, Jana Masaryka 43-47, Praha 2, 12000
(510) (3) přípravky prací a bělicí, čistící, lešticí, odmašťovací, mýdlo, výrobky kosmetické, voňavkářské včetně éterických olejů, dámská a pánská kosmetika, vodičky na vlasy, laky na vlasy, zubní pasty a prášky, ústní vody, tekutá mýdla, sprchové gely, pěny do koupele, tělová mléka, toaletní vody, parfémy, deodoranty, pudry, šampony, kondicionéry, pleťové krémy, přípravky dekorativní kosmetiky; (5) potraviny pro zvláštní výživu pro léčebné účely v různých formách, vitaminové, minerální a rostlinné preparáty, potravní doplňky s obsahem vitaminů, minerálních a stopových prvků k léčebným účelům, potravinové přípravky pro posílení imunity lidského organismu, posilující a povzbuzující nápoje a potraviny pro léčebné účely, hygienické výrobky, deodoranty na WC, osvěžovače vzduchu, náplasti, leukoplast, obvazový materiál, obinadla, vata; (9) nosiče informací všeho druhu v rozsahu třídy 9, zejména obrazu a/nebo zvuku, elektronické publikace, elektronická periodika, elektronické katalogy a jiné neperiodické produkty v elektronické podobě; (14) vzácné kovy a jejich slitiny a výrobky z těchto látek, klenoty, klenotnické zboží pravé nebo nepravé, knoflíky do manžet, jehlice do kravát, bižuterie, drahokamy, hodinářské potřeby a chronometrické přístroje včetně speciálních pouzder; (16) nosiče informací všeho druhu v rozsahu třídy 16, periodické a neperiodické tiskoviny, noviny, časopisy, katalogy, prospekty, plakáty, letáky a jiné propagační, reklamní a informační materiály, kartografické výrobky, tiskopisy, vstupenky, šatní lístky, jídelní a nápojové lístky včetně obalů, mapy, pohlednice, fotografie a grafická díla, grafické reprodukce a jiná vyobrazení, databázové produkty v papírové formě, dekorativní předměty z papírové hmoty, nákupní tašky a sáčky, papírové a plastové obaly všeho druhu, včetně obalů na nápoje a potraviny v jiné třídě neobsažené, jiné výrobky z papíru, jako například utěrky, ubrusy, ubrousky, ručníky, kapesníky, toaletní papír, svačtinové sáčky a jiné obaly na potraviny, psací a kancelářské potřeby, diáře, poznámkové bloky, zápisníky, kalendáře, dopisní papír, dopisní obálky, kancelářský papír všeho druhu, pouzdra na psací potřeby, stojánky na fotografie, knihy, sešity, obaly na knihy a sešity, upomínkové předměty z papíru; (18) kožené pásky, deštníky, slunečníky, vycházkové a turistické hole, cestovní kufry a kufříky, kožené aktovky, cestovní tašky, turistické batohy, brašny, kožené kabely a kabelky, tašky na kolečkách, kufříky na doklady, kufříky na toaletní potřeby, peněženky (kromě peněženek z drahých kovů), náprsní tašky, kožené klíčenky; (24) tkaniny a textilní výrobky, které jsou zahrnuty ve tř. 24, např. záclony, pokrývky ložní, ubrusy, příkrývky včetně cestovních pokrývek, vlajky, potahy, drobné kusové textilní výrobky jako ručníky, kapesníky apod., textilní tapety, plátno hrubé ztužené (voskované), pytlovina; (25) oděvy, trička, mikiny, košile, polokošile, blůzy, roláky, vesty, kalhoty, bundy, kabáty, svetry, prádlo, teplákové a joggingové soupravy, oděvy pro volný čas, šály, šátky, rukavice, čepice, čepice se štítkem, kulichy, klobouky, čelenky, kravaty, vázanky, ponožky, obuv, střevíce, trepky, tenisky, sportovní obuv; (28) hry, hračky, tělocvičné a sportovní nářadí a náčiní zahrnuté do tř. 28, rybářské potřeby (s výjimkou sítí), vánoční ozdoby s výjimkou osvětlení a cukrovinek, elektronické

hračky, elektronické hry s výjimkou her, které jsou používány výhradně ve spojení s televizním přijímačem, pexesa, hrací karty; (32) piva, nealkoholická vína, minerální vody, šumivé a jiné nealkoholické nápoje, sirupy a jiné přípravky k zhotovování nápojů, ovocné šťávy a nápoje z ovocných šťáv; (33) alkoholické nápoje (s výjimkou pív) - vína, lihoviny, likéry; (41) pořádání kulturních produkcí, zábav a provozování zařízení sloužících zábavě, provozování tělovýchovných zařízení a zařízení sloužících ke sportovní regeneraci a k rekondici, půjčování sportovního nářadí s výjimkou dopravních prostředků; (43) ubytovací služby, hostinská činnost; (44) poskytování lázeňské péče preventivní, léčebné, rehabilitační a rekondiční, poskytování zdravotní péče v oboru fyzioterapie, balneologie a léčebné rehabilitace včetně výkonů akupunktury, manuální a myosketální medicíny, poskytování zdravotní péče v oboru praktického lékařství, masérské, léčebné rekondiční a regenerační služby, správa a využívání přírodních léčivých zdrojů včetně jejich ochrany, poskytování služeb laboratoře.

(511) 3, 5, 9, 14, 16, 18, 24, 25, 28, 32, 33, 41, 43, 44
(210) O-191248

(111) **260584**
(220) 14.05.2003
(151) 26.01.2004
(540)

MEGATUK

(730) **NOVATO spol. s r.o.**, Uralská 770/6, Praha 6, 16000, CZ
(740) Ing. Marie Smrčková, patentový zástupce, Velflíkova 10, Praha 6, 16000
(510) (1) chemické prostředky pro průmysl, zemědělství, lesnictví a opravárenství; (2) ochranné prostředky proti korozi, zejména pro tlakově a nárazově zatěžovaná valivá a kluzná ložiska, pracující při zvýšených teplotách nad 150°C, nárazově i v oblasti 200-300°C; (4) plastické mazivo.
(511) 1, 2, 4
(210) O-191603

(111) **260585**
(220) 14.05.2003
(151) 26.01.2004
(540)

UPC

(730) **NOVATO spol. s r.o.**, Uralská 770/6, Praha 6, 16000, CZ
(740) Ing. Marie Smrčková, patentový zástupce, Velflíkova 10, Praha 6, 16000
(510) (1) chemické přípravky pro průmysl, zemědělství, lesnictví a opravárenství; (3) čistící, lešticí a odmašťovací přípravky.
(511) 1, 3
(210) O-191604

(111) **260965**
(220) 24.03.2003
(151) 24.02.2004
(540)

SROLUJ TO !

(730) **SHANTI & Co. s.r.o.**, Zábrdovická 801/11, Brno, 61500, CZ
(740) BOHEMIA PATENT, Ing. Jana Vandělíková, Vodičkova 791/41, Praha 1 - Nové Město, 11000
(510) (34) tabák surový nebo zpracovaný, tabákové náhražky, cigarety, cigarety s obsahem tabákových náhražek (bez léčebného účelu), cigarillos, cigaretové filtry, doutníky, krátké doutníky, cigaretový papír, bloky cigaretových papírků, papíry do dýmek, cigaretové špičky, s výjimkou špiček z drahých kovů, náustky na cigaretové špičky, strojky na plnění cigaret, čističe dýmek, kuřácké soupravy, dýmky, stojany na dýmky, popelníky, s výjimkou popelníků z drahých kovů, odřezávače doutníků, dózy na tabák, s výjimkou dóz z drahých kovů, pouzdra na tabák, tabatěrky, s výjimkou tabatěrek z drahých kovů, zápalkové krabičky, s výjimkou krabiček z drahých kovů, tabák do ručně balených cigaret, tabák do dýmek, žvýkací tabák, šňupací tabák, potřeby pro kuřáky, cigaretové dutinky, plechovky na tabák, pouzdra na cigarety a popelníky, ne z drahých kovů, jejich slitin nebo jimi potaženými, kapesní přístroje na balení cigaret; (35) zprostředkovatelská činnost v oblasti obchodu, pomoc při řízení obchodní činnosti, služby a poradenství v obchodní činnosti, podnikatelské informace, zprostředkování v oblasti provozování sítí obchodů,

obchodních středisek, zprostředkování obchodních kontaktů, provádění obchodních operací, reklamní, propagační a inzertní činnost, předvádění zboží, distribuce vzorů zboží, pomoc při řízení obchodní činnosti; (39) skladování, balení a přeprava zboží.

(511) 34, 35, 39
(210) O-189948

(111) **261127**
(220) 30.04.2003
(151) 24.02.2004
(540)



(730) **BNK, a.s.**, Volyňská 189, Strakonice, 38601, CZ
(740) Kouba Bartoloměj, patentový zástupce, Mánesova 1200, Strakonice I, 38601
(510) (19) keramické obklady a dlažby; (20) nábytek; (24) látky a tkaniny všeho druhu, plst, pokrývky ložní a stolní, lůžkoviny, záclony všeho druhu, textilní tapety, ručníky, osušky a další textilní výrobky neobsažené v jiných třídách; (27) koberce, podlahové obklady a krytiny; (37) služby v oblasti obkladů podlah, služby opravářské v oblasti stavebnictví, provádění jednoduchých a drobných staveb, jejich změn a odstraňování.
(511) 19, 20, 24, 27, 37
(210) O-191178

(111) **261536**
(220) 30.06.2003
(151) 24.02.2004
(540)



(730) **Pelican Products, Inc., společnost zřízená podle zákonů státu Delaware**, 23215 Early Avenue, Torrance, CA, US
(740) Čermák a spol., JUDr. Karel Čermák jr., Ph.D., LL.M., advokát, Elišky Peškové 15/735, Praha 5, 15000
(510) (11) přístroje pro topení, výrobu páry, pro vaření, přístroje chladicí, pro sušení, ventilaci, rozvod vody a sanitární zařízení, přístroje pro osvětlení, zejména přenosná osvětlovací zařízení včetně zábleskových světel, vodotěsných zábleskových světel, vodovzdorných zábleskových světel, bateriových zábleskových světel, ručních zábleskových světel, kapesní svítilny, vodotěsné kapesní svítilny, vodovzdorné kapesní svítilny, bateriové kapesní svítilny, ruční kapesní svítilny, hornické lampy, příslušenství k výše uvedenému zboží, zejména stojany, příchytky, pouzdra, nabíječky baterií a náhradní díly; (20) pouzdra a kontejnery, především vduchotěsné a vodotěsné kontejnery a pouzdra tvarované z lehkých stavebních pryskyřic a příslušenství včetně pružných vložek a oddělovačů, popruhů, výkonových štítků, uzávěrů a náhradních dílů, držáky pro akvalungové bomby a označovací boje, nábytek, zrcadla, rámy, výrobky nejmenované v jiných třídách ze dřeva, korku, rákosu, vrbového proutí, z rohu, kostí, slonoviny, z kostic, želvoviny, jantaru, perleti, mořské pěny, náhražky všech těchto materiálů nebo náhražky z plastických hmot.
(511) 11, 20
(210) O-193286

(111) **261537**
(220) 30.06.2003
(151) 24.02.2004

(540) **PELI**
(730) **Pelican Products, Inc., společnost zřízená podle zákonů státu Delaware**, 23215 Early Avenue, Torrance, CA, US
(740) Čermák a spol., JUDr. Karel Čermák jr., Ph.D., LL.M., advokát, Elišky Peškové 15/735, Praha 5, 15000
(510) (11) přístroje pro topení, výrobu páry, pro vaření, přístroje chladicí, pro sušení, ventilaci, rozvod vody a sanitární zařízení, přístroje pro osvětlení, zejména přenosná osvětlovací zařízení včetně zábleskových světel, vodotěsných zábleskových světel, vodovzdorných zábleskových světel, bateriových zábleskových světel, ručních zábleskových světel, kapesní svítilny, vodotěsné kapesní svítilny, vodovzdorné kapesní svítilny, bateriové kapesní svítilny, ruční kapesní svítilny, hornické lampy, příslušenství k výše uvedenému zboží, zejména stojany, příchytky, pouzdra, nabíječky baterií a náhradní díly; (20) pouzdra a kontejnery, především vduchotěsné a vodotěsné kontejnery a pouzdra tvarované z lehkých stavebních pryskyřic a příslušenství včetně pružných vložek a oddělovačů, popruhů, výkonových štítků, uzávěrů a náhradních dílů, držáky pro akvalungové bomby a označovací boje, nábytek, zrcadla, rámy, výrobky nejmenované v jiných třídách ze dřeva, korku, rákosu, vrbového proutí, z rohu, kostí, slonoviny, z kostic, želvoviny, jantaru, perleti, mořské pěny, náhražky všech těchto materiálů nebo náhražky z plastických hmot.
(511) 11, 20
(210) O-193287

(111) **261679**
(220) 30.07.2003
(151) 24.02.2004
(540)



(730) **Kofola a.s.**, Za drahou 165/1, Krnov, Pod Bezručovým vrchem, 79401, CZ
(740) Čermák a spol., Mgr. Lukáš Lorenc, advokát, Elišky Peškové 15/735, Praha 5, 15000
(510) (31) slad; (32) pivo a nealkoholické nápoje.
(511) 31, 32
(210) O-194394

(111) **261850**
(220) 12.02.2003
(151) 23.03.2004
(540)



(730) **EDWARD TOMAS PRODUCTION s.r.o.**, Pod Stupni 10, Praha 10, 10100, CZ
(510) (16) propagační tiskoviny; (35) propagační činnost.
(511) 16, 35
(210) O-188731

(111) **261907**
(220) 17.04.2003
(151) 23.03.2004

(540)



- (730) **ČESKÝ NÁRODNÍ PODNIK s.r.o.**, Melantrichova 17, Praha 1, 11000, CZ
(740) Mgr. Kamil Kolátor, Dolní nám. 5, Jablonec nad Nisou, 46601
(510) (3) kosmetické výrobky; (39) balení dárků.
(511) 3, 39
(210) O-190845

- (111) **262157**
(220) 03.07.2003
(151) 23.03.2004
(540)



DOBRÉ DÍLO

- (730) **Florian Václav**, Stará Říše 17, Stará Říše, 58867, CZ
(510) (35) reklama a propagace; (40) tisk letáků, plakátů, pozvánek, samolepek, vizitek, pohlednic, přání - gratulací, novin apod.; (41) vydavatelství, vydávání periodického i neperiodického tisku, knih, časopisů, sborníků, brožur atd., pořádání koncertů.
(511) 35, 40, 41
(210) O-193451

- (111) **262277**
(220) 21.07.2003
(151) 23.03.2004
(540)

RYTMUS ŽIVOTA

- (730) **BAUER MEDIA v.o.s.**, Moulíkova 3286/1b, Praha 5, Smíchov, 15000, CZ
(740) Mgr. Petra Fialová, V Jámě 1, Praha 1, 11000
(510) (9) nosiče informací, zejména se záznamem obrazu a zvuku, data, databáze a jiné informační produkty na magnetických nosičích a v elektronických, datových, informačních a telekomunikačních sítích, multimediální aplikace, zejména elektronické časopisy, elektronická periodika a knihy v elektronické podobě, software pro počítače; (16) tiskoviny všeho druhu, periodický a neperiodický tisk, zejména časopisy, noviny, knihy, prospekty, plakáty, fotografie, pohlednice, dopisnice, dopisní papíry, kalendáře, knihařské výrobky, propagační materiály a předměty z papíru, zejména letáky, brožury, obtisky, obalový materiál z papíru a plastických hmot, tiskařské typy a štočky, ozdobné a propagační předměty z papíru; (35) reklamní, inzertní a propagační činnost, informační servis a poradenské služby v obchodě, pořádání reklamních a obchodních výstav a předváděcích akcí zboží a služeb, včetně distribuce zboží k reklamním účelům, zprostředkovatelské služby v oblasti obchodu, obchodní služby v oboru polygrafie, průzkum trhu a marketing, obchodní zastoupení tuzemských a zahraničních firem, rozmnožovací služby; (41) nakladatelská a vydavatelská činnost v oboru zábavních, odborných, zpravodajských a vzdělávacích tiskovin, publikací, zpráv a informací, zvukových, textových a audiovizuálních nosičů, včetně multimediálních aplikací, produkční a agenturní činnost v oblasti zábavy, kultury a výchovy, pořádání zábavních soutěží, zájmových klubů a společenských akcí, pořádání společenských módních přehlídek, informační, konzultační, obstaravatelské a zprostředkovatelské služby v oboru nakladatelské a vydavatelské činnosti a produkční a agenturní činnosti v oblasti zábavy, kultury a výchovy.
(511) 9, 16, 35, 41
(210) O-194065

- (111) **262374**
(220) 01.08.2003
(151) 23.03.2004
(540)

IZOLAS

- (730) **SAINT-GOBAIN GLASS SOLUTIONS CZ, s.r.o.**, Sklenářská 643/7, Brno, 61900, CZ
(740) Společná advokátní kancelář Všeťečka Zelený Švorčík Kalenský a partneři, JUDr. Otakar Švorčík, Hálkova 2, Praha 2, 12000
(510) (19) stavební sklo, tabulové sklo (pro stavby), bezpečnostní lepené sklo, tepelně tvrzené sklo, tepelně zpevněné sklo, izolační skla (tepelně izolační, akustická skla, skla protipožární, bezpečnostní, neprůstředná, s možností vybroušených skleněných příček, žaluzií, dekorativními meziskelními mřížkami, bezpečnostními mřížemi), skleněné výplně fasádních systémů (sklo do rámových, polostrukturálních, strukturálních a bodových konstrukcí, speciální protisluneční skla), celoskleněné dveře a stěny, skleněné výplně pro dveře, skla pro pochůzí plochy, tónovaná skla, antireflexní skla, stavební sklo pro interiéry (pískované, broušené, vrtané, gravírované, lepené, tvrzené); (20) sklo stříbřené pro výrobu zrcadel; (21) smaltované sklo; (37) sklenářské práce, opravovací, montážní a opravárenské práce týkající se prosklených oken, stěn a světlíků, montáže prosklených hal a staveb, montáže zasklívacích systémů, balkonů, lodžii, teras, jejich údržba a opravy; (40) řezání, broušení, leštění, vrtání, pískování, gravírování (výbrus do plochy), smaltování, UV lepení skel a zrcadel, tvrzení skel.
(511) 19, 20, 21, 37, 40
(210) O-194478

- (111) **262563**
(220) 03.09.2003
(151) 23.03.2004
(540)



- (730) **Kofola ČeskoSlovensko a.s.**, Nad Porubkou 2278/31a, Ostrava, 70800, CZ
(740) Čermák a spol., Mgr. Lukáš Lorenc, advokát, Elišky Peškové 15/735, Praha 5, 15000
(510) (30) šťávy zeleninové na vaření, nálevy k ochucení, led pro osvěžení, nápoje z kávy, kakaa nebo čokolády, nápoje na bázi čaje, přísady do nápojů s výjimkou esencí, příchutě do nápojů s výjimkou éterických olejů, sirup melasový, šerbet (zmrzlínový nápoj), šťávy s výjimkou dresinků; (32) minerální vody, šumivé nápoje a jiné nápoje nealkoholické, nápoje a šťávy ovocné, šerbet, sirupy a jiné přípravky k zhotovování nápojů, piva; (33) alkoholické nápoje (s výjimkou piva).
(511) 30, 32, 33
(210) O-195506

- (111) **262794**
(220) 07.02.2003
(151) 10.05.2004
(540)

MAMBO

- (730) **MIPL, spol. s r.o.**, Šumická 2325, Uherský Brod, 68801, CZ
(740) Ing. Zdeněk Kučera, Dlouhá 207 (P.O.BOX 92), Slušovice, 76315
(510) (29) mražené krémy ovocné, zmrzlina ovocná; (30) zmrzlina, mražené krémy, led na osvěžení, zmražená hotová jídla, zmražené polotovary.
(511) 29, 30
(210) O-188597

- (111) **262819**

(220) 17.03.2003
(151) 10.05.2004
(540)



(730) **MEDPHARMA, spol. s r.o.**, Křiby 292, Tetčice, 66417, CZ

(510) (3) pleťová a tělová kosmetika, prostředky ústní a zubní hygieny; (5) výrobky farmaceutické a parafarmaceutické, vitamíny a minerály a stopové prvky, dietní a nutriční přípravky k léčebným účelům, léčiva, medicínální sirupy, výtahy z léčivých bylin, kombinované přípravky vitamínů, minerálů, stopových prvků a bylinných výtahů k léčebným účelům, potravinové doplňky obohacené vitamíny nebo minerály nebo stopovými prvky, vitamínové přípravky, vitamíny a multivitaminové preparáty, minerály multiminerálové preparáty, vše pro léčebné účely, bylinné čaje s léčivým účinkem, léčivé byliny, cukrovinky nebo pastilky nebo tabletky nebo tobolky nebo kapsle nebo žvýkačky s léčivými přísadami, dietetické látky upravené pro lékařské účely, minerální vody a dietetické nápoje upravené pro lékařské účely, dietní potraviny upravené pro lékařské účely, doplňky výživové pro lékařské účely, bílkovinné přípravky nebo potravina pro lékařské účely, balzámy a krémy a masti pro lékařské účely, chemické přípravky pro lékařské účely, léčivé oleje, oleje pro lékařské účely, tuky pro lékařské účely, léčivé soli, tinktury pro lékařské účely, bylinné výtahy nebo sirupy, vitamínová a minerální výživa ve formě koncentrátů, proteinové koncentráty pro lékařské účely jako výživné přídavky k potravinám, droždí pro farmaceutické účely, potravinové doplňky s léčebnými účinky, výživné nebo dietetické přípravky s léčebným účinkem pro denní doplnění stravy jako instantní strava nebo samostatná směs, která se skládá hlavně z mléka v prášku nebo živočišných nebo zeleninových proteinů, také s přídavkem vitamínů nebo minerálů nebo stopových prvků nebo cukru; (9) informace a záznamy na nosičích pro elektronické čtení dat, elektronické publikace periodické a neperiodické; (16) papír a výrobky z papíru a lepenky, periodické a neperiodické publikace, knihy, časopisy, brožury, fotografie, informační produkty a reklamní materiály na papírových nosičích, data a databáze na papírových nosičích, tištěné manuály, učební pomůcky, reklamní, propagační a užitkové výrobky z papíru, informační letáky, plakáty; (29) potravinové doplňky ne pro lékařské účely (zařazené v této třídě) a obsahující látky živočišného původu, protein pro lidskou spotřebu, proteinové výrobky a přípravky pro výživu, přípravky zvláštní výživy pro sportovce nebo osoby s vysokým energetickým výdejem, želatina, želatinové výrobky a přípravky pro výživu, tuky jedlé, oleje jedlé, extrakty z chaluh jako výživa, výživné přípravky pro denní doplnění stravy jako instantní strava nebo samostatná směs, která se skládá hlavně z mléka v prášku nebo ze živočišných nebo zeleninových proteinů, také s přídavkem vitamínů nebo minerálů nebo stopových prvků nebo cukru, mléko, mléčné výrobky, jogurty, konzervované, sušené, vařené nebo nakládané ovoce nebo zelenina, polévky, vývary, bujóny; (30) potravinové doplňky s obsahem minerálů nebo vitamínů nebo stopových prvků ve formě práškových směsí, tabletek, tobolek, kapslí, dražé, bonbónů, pastilek, prášků, cukrovinek nebo žvýkaček, med propolis pro lidskou potřebu; (32) minerální vody, šumivé nápoje a jiné nápoje nealkoholické, sirupy a jiné přípravky ke zhotovování nápojů, ovocné šťávy a nápoje; (35) reklamní a propagační činnost, rozšiřování reklamních a inzertních materiálů - periodických a neperiodických tiskovin zejména novin, časopisů, prospektů, letáků, katalogů, reklamní literatury, brožur v tištěné podobě a na nosných médiích; (38) elektronická pošta, počítačová komunikace, přenos zpráv a obrazových informací pomocí internetu; (39) distribuce farmaceutických výrobků a parafarmaceutik, zejména vitamínů, minerálů a stopových prvků jako přídavků ke stravě, medicínálních sirupů.

(511) 3, 5, 9, 16, 29, 30, 32, 35, 38, 39
(210) O-189694

(111) **262837**
(220) 27.03.2003
(151) 10.05.2004
(540)

SALY

(730) **Fosfa akciová společnost**, Hraniční 268, Břeclav - Poštorná, 69141, CZ
(740) Advokátní kancelář, JUDr. Bedrna Jiří, Puškinovo nám. 14, Praha 6, 16000
(510) (3) bělicí přípravky na prádlo, čistící prostředky, přípravky pro namáčení prádla, přípravky avivážní, prací prostředky; (5) antibakteriální dezinfekční přípravky.
(511) 3, 5
(210) O-190059

(111) **262862**
(220) 15.04.2003
(151) 10.05.2004
(540)



(730) **FILSON s.r.o.**, Slévačská 902, Praha 9, 19800, CZ
(740) Ing. Walter Jiří, Počernická 54, Praha 10, 10800
(510) (11) osvětlovací prvky a světelné zdroje, výhradně pro použití ve vozidlech; (12) protioslňovací zařízení pro vozidla, především pro automobily, zejména protisluneční clony a fólie a přístroje a pomůcky proti nočnímu oslnění, především proti oslnění reflektory vozidel.
(511) 11, 12
(210) O-190747

(111) **262940**
(220) 09.06.2003
(151) 10.05.2004
(540)



(730) **BAUER MEDIA v.o.s.**, Moulíkova 3286/1b, Praha 5, Smíchov, 15000, CZ
(740) Mgr. Petra Fialová, V Jámě 1, Praha 1, 11000
(510) (41) agenturní činnost v oblasti kultury a umění, pořádání kulturních programů, výroba, rozmnožování a nahrávání zvukových a zvukově-obrazových záznamů.
(511) 41
(210) O-192520

(111) **263284**
(220) 03.09.2003
(151) 10.05.2004
(540)



(730) **Kofola ČeskoSlovensko a.s.**, Nad Porubkou 2278/31a, Ostrava, 70800, CZ

- (740) Čermák a spol., Mgr. Lukáš Lorenc, advokát, Elišky Peškové 15/735, Praha 5, 15000
(510) (30) šťávy zeleninové na vaření, nálevy k ochucení, led pro osvěžení, nápoje z kávy, kakaa nebo čokolády, nápoje na bázi čaje, přísady do nápojů s výjimkou esencí, příchutě do nápojů s výjimkou éterických olejů, sirup melasový, šerbet (zmrzlinový nápoj), šťávy s výjimkou dresinků; (32) minerální vody, šumivé nápoje a jiné nápoje nealkoholické, nápoje a šťávy ovocné, šerbet, sirupy a jiné přípravky k zhotovování nápojů, piva; (33) alkoholické nápoje (s výjimkou piva).
- (511) 30, 32, 33
(210) O-195505

- (111) **263527**
(220) 07.10.2003
(151) 10.05.2004
(540)

NUTROPINAQ

- (730) Genentech, Inc., 1 DNA Way, South San Francisco 94080-4990, CA, US
(740) Čermák a spol., JUDr. Karel Čermák jr., Ph.D., LL.M., advokát, Elišky Peškové 15/735, Praha 5, 15000
(510) (5) farmaceutické přípravky, zejména růstový hormon.
(511) 5
(210) O-196627

- (111) **263847**
(220) 20.11.2003
(151) 26.05.2004
(540)

NUTROPINAQ PEN

- (730) Genentech, Inc., 1 DNA Way, South San Francisco 94080-4990, CA, US
(740) Čermák a spol., JUDr. Karel Čermák jr., Ph.D., LL.M., advokát, Elišky Peškové 15/735, Praha 5, 15000
(510) (5) farmaceutické přípravky, zejména růstové hormony; (10) lékařská zařízení určená na injekční aplikaci léků.
(511) 5, 10
(210) O-198230

- (111) **263961**
(220) 30.05.2003
(151) 28.06.2004
(540)

BERÁNEK

- (730) BERÁNEK a.s., Kubánské nám. 6, Praha 10, 10000, CZ
(740) DANĚK & PARTNERS, Dr. Vilém Daněk, Vinohradská 45, Praha, 12000
(510) (35) průzkum trhu - obchodu v oblasti nemovitostí a průzkum trhu v oblasti nemovitostí, reklamní činnost; (36) provozování realitní kanceláře; (37) zprostředkovatelská činnost ve stavebnictví; (40) těžba dřeva; (41) vydavatelská činnost; (43) hostinská činnost, ubytování; (44) lesnictví, zajišťování poplatkových lovů pro zahraniční hosty a zajišťování organizačního a materiálního provozu honiteb vše v rámci této třídy.
(511) 35, 36, 37, 40, 41, 43, 44
(210) O-192127

- (111) **264020**
(220) 21.08.2003
(151) 28.06.2004
(540)



- (730) BAUER MEDIA v.o.s., Moulíkova 3286/1b, Praha 5, Smíchov, 15000, CZ
(740) Mgr. Petra Fialová, V Jámě 1, Praha 1, 11000
(510) (16) tiskoviny všeho druhu, noviny, časopisy, periodika, knihy,

- papírenské zboží; (35) inzertní a reklamní činnost; (38) přenos zpráv prostřednictvím počítačů; (41) výchovná, vzdělávací a zábavná činnost, sportovní a kulturní aktivity, vydavatelská činnost.
- (511) 16, 35, 38, 41
(210) O-195138

- (111) **264469**
(220) 05.09.2003
(151) 23.07.2004
(540)

KRÁL VINOHRADU

- (730) STOCK Plzeň-Božkov s.r.o., Palirenská 641/2, Plzeň-Božkov, 32600, CZ
(740) Čermák a spol., Mgr. Lukáš Lorenc, advokát, Elišky Peškové 15/735, Praha 5, 15000
(510) (16) propagační předměty z papíru a plastických hmot v rámci této třídy, zejména kalendáře, letáky, plakáty, karty, tužky, pera, kancelářské svorky; (33) alkoholické nápoje s výjimkou piva; (35) propagační činnost, reklamní činnost.
(511) 16, 33, 35
(210) O-195621

- (111) **264980**
(220) 21.02.2003
(151) 25.08.2004
(540)

PODRAVKA

- (730) PODRAVKA, prehrambena industrija d.d., Ante Starčevića 32, Koprivnica, HR
(740) Mgr. Václav Pacl, Pod Školou 1278, Šenov, 73934
(510) (1) látky ke konzervování potravin a nápojů v rozsahu třídy 1; (5) výrobky a přípravky chemické pro léčebné účely, farmaceutické, veterinární, hygienické, dezinfekční, antiseptické, antibakteriální a antiparazitní látky, dietetické a diabetické pro léčebné účely, kultury mikroorganismů pro diety, přírodní léčivé výtažky, léčivé byliny a bylinné čaje, zejména dietetické, farmaceutické a výživové potraviny a posilující potraviny pro léčebné účely, nápoje pro léčebné účely, posilující a antibakteriální přípravky-tonika pro léčebné účely, speciální potraviny pro nemocné a rekonvalescenty, též obsahující biologické katalyzátory pro léčebné účely, medicínální sirupy, cukrovinky s léčivými přísadami, proteinové, vitamínové, multivitaminové, energetické, iontové, minerální (včetně stopových prvků) a výživové nápoje pro léčebné účely, přípravky a doplňky potravy pro léčebné účely, spadající do této třídy, potraviny pro batolata, byliny na kouření pro lékařské účely a cigarety bez tabáku k léčebnému účelu, drogy pro léčebné účely, čichací soli pro léčebné účely, minerální vody pro léčebné účely a léčivé minerální koupelové soli, přísady do krmiva pro léčebné účely, výrobky ze žídelních vod pro léčebné účely, přípravky proti účinkům alkoholu na živočišný, zvláště lidský organizmus (přípravky proti kocovině) pro léčebné účely, výrobky pro prevenci nebo utišení bolesti pro léčebné účely; (29) potraviny živočišného původu, jakož i zelenina a jiné zahradní jedlé výrobky připravené pro konzervování a konzumaci spadající do této třídy, zejména maso, uzeniny, sekané maso a šunka, vnitřnosti jatečných zvířat, ryby, drůbež, měkkýši, korýši, zvěřina, konzervované potraviny a hotová jídla, v rozsahu této třídy, polévky a komponenty k jejich přípravě, v rozsahu této třídy, včetně zeleninových přípravků a výtažků, polévkové koncentráty, polévkové kostky a tablety, instantní polévky, přísady pro zpracování masných výrobků, margarín, jedlé oleje a tuky, především olivový olej a sádlo, mléko a mléčné výrobky, zejména smetana, šlehačka, sýry všeho druhu, měkké i tvrdé, ovoce a zelenina, zejména zmrazená, sušená a vařená, směsi solené a sušené zeleniny k ochucování jídel, rajský protlak, ovocná dřev, marmelády, masové paštiky; (30) potraviny rostlinného původu připravené pro konzumaci nebo konzervování, jakož i stimulanty pro zlepšení chutě potravin, zejména koření všeho druhu, též v granulované formě, do masa, do uzenin, do těsta, do polévek, směs různého koření, koření mleté či nikoliv, zejména anýz, cibule v prášku, curry, hřebíček, šafrán, zázvor, pepř, přípravky aromatické (potrav.), zvláště esence na pečení, fermenty pro těsto, prášky do pečiva, mlynářské výrobky, zvláště mouka a obilné výrobky určené k

lidské výživě, zejména rýže, mouka a škrob pro potravinářství, obilní vločky, těstoviny, cukr, též hroznový a vanilkový, cukerné šťávy, cukrářské výrobky, zvláště drobné cukroví a cukrovinky, moučné a pekařské výrobky, zvláště chléb, chlebičky a taštičky, též plněné masem, sýrem, zeleninou, pizza, chlebové konzervy, kvásek, kvasnice, housky, též plněné masem, sýrem, atd., rohlíky, bagety, perník, moučnický, zejména bábovky, koláče, dorty, drobné pečivo, sušenky a oplatky, lívance, mandlové těsto a marcipán, plnicí masy do pečiva, kakao a kakaové přípravy a výrobky, čokoláda, káva, kávové náhražky, kuchyňská sůl, prostředky k nasolování masa, masa plnicí do jemného pečiva, med pravý nebo umělý, zmrzlina, zahušťovače k vaření potravin, hořčice, ocet, nálevy (k ochucení), majonézy, salátové omáčky, potravinové doplňky ve formě práškových směsí, pastilek, bonbónů, prášků nebo žvýkaček, spadajících do této třídy, zejména proti účinkům alkoholu na živočišný, zvláště lidský organizmus, (přípravky proti kocovině), minerály, multiminerálové komplexy a stopové prvky jako doplňky výživy, přísady do nápojů (jiné než esence), trestí do potravin, nikoliv pro léčebné účely; (31) výrobky a produkty zemědělské, zahradnické, lesní, čerstvé ovoce též jižní a zelenina, zejména polévkové bylinky, čerstvé houby, zejména žampiony, čerstvé luštěniny, pór, lanýže, kořeny pro potravinářství, čerstvý mák, okurky, olivy, čerstvé ořechy, zejména vlašské a kokosové, ořechová jádra, sojová semena, živé rostliny, keře, stromy a přírodní květiny, zvířecí krmivo, slad na výrobu piva a lihovin; (32) nealkoholické nápoje, zejména limonády, šumivé a jiné nealkoholické nápoje a přípravy na jejich výrobu též s ovocnou šťávou, minerální vody a přípravy na její výrobu, přírodní nebo umělé, tablety a prášky, nealkoholické nápoje obsahující kyselinu uhličitou, ovocné a zeleninové šťávy a nápoje, též obohacené vitamíny, multivitamíny nebo minerály, sorbety, sirupy a jiné přípravy k přípravě nápojů, zejména na výrobu sodovky a stolové vody, dietní, iontové a energetické nápoje, pivo, lehká piva a ležáky, též v netekuté formě, nealkoholické aperitivy, nealkoholická vína a šumivá nealkoholická vína pro děti; (33) alkoholické nápoje, lihoviny, likéry, vína, alkoholické esence a extrakty, medovina; (35) poradenství v obchodní činnosti, reklama, ekonomické a organizační poradenství a informační služby v oblasti obchodu a ekonomiky, předvádění zboží, řízení a vedení interaktivního obchodu, poskytování ekonomických informací prostřednictvím internetu, vytváření a provozování obchodních sítí, marketingové studie, průzkum a analýzy trhů, vypracování ekonomických a obchodních posudků.

(511) 1, 5, 29, 30, 31, 32, 33, 35
(210) O-189044

(111) **264999**
(220) 27.03.2003
(151) 25.08.2004
(540)

BELLA

(730) **BAUER MEDIA v.o.s.**, Moulíkova 3286/1b, Praha 5, Smíchov, 15000, CZ
(740) Mgr. Petra Fialová, V Jámě 1, Praha 1, 11000
(510) (9) nosiče informací, zejména se záznamem obrazu a zvuku, data, databáze a jiné informační produkty na magnetických nosičích a v elektronických, datových, informačních a telekomunikačních sítích, multimediální aplikace, zejména elektronické časopisy, elektronická periodika a knihy v elektronické podobě, software pro počítače; (16) tiskoviny všeho druhu, periodický a neperiodický tisk, zejména časopisy, noviny, knihy, prospekty, plakáty, fotografie, pohlednice, dopisnice, dopisní papíry, kalendáře, knihařské výrobky, propagační materiály a předměty z papíru, zejména letáky, brožury, obtisky, obalový materiál z papíru a plastických hmot, tiskařské typy a štočky, ozdobné a propagační předměty z papíru; (35) reklamní, inzertní a propagační činnost, informační servis a poradenské služby v obchodě, pořádání reklamních a obchodních výstav a předváděcích akcí zboží a služeb, včetně distribuce zboží k reklamním účelům, zprostředkovatelské služby v oblasti obchodu, obchodní služby v oboru polygrafie, průzkum trhu a marketing, obchodní zastoupení tuzemských a zahraničních firem, rozmožovací služby; (41) nakladatelská a vydavatelská činnost v oboru zábavních, odborných, zpravodajských a vzdělávacích tiskovin, publikací, zpráv a informací, zvukových, textových a audiovizuálních nosičů,

včetně multimediálních aplikací, produkční a agenturní činnost v oblasti zábavy, kultury a výchovy, pořádání zábavních soutěží a společenských akcí, provozování zájmových klubů, pořádání společenských módních přehlídek, informační, konzultační, obstaravatelské a zprostředkovatelské služby v oboru nakladatelské a vydavatelské činnosti a produkční a agenturní činnosti v oblasti zábavy, kultury a výchovy.

(511) 9, 16, 35, 41
(210) O-190101

(111) **265080**
(220) 25.07.2003
(151) 25.08.2004
(540)

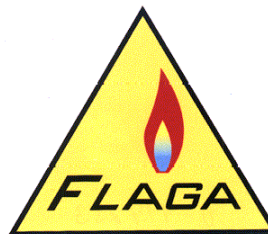

(730) **Flaga s.r.o.**, Nádražní 47, Hustopeče, 69301, CZ
(740) PatentCentrum Sedlák & Partners s.r.o., Husova 5, České Budějovice, 37001

(510) (4) zkapalněné topné plyny a jejich směsi, plynná, kapalná a tuhá paliva, maziva, topné plyny; (9) měřicí zařízení pro rozvod plynu, elektrická zařízení pro měření a rozvod plynu, plynové čerpací stanice, přístroje pro vážení, měření, signalizaci, kontrolu (inspekci), software na nosičích, elektronické publikace; (11) přístroje pro osvětlení, topení, výrobu páry, pro vaření, přístroje chladicí, pro sušení, ventilaci, rozvod vody a sanitární zařízení, regulační zařízení pro rozvod plynu, regulační a bezpečnostní příslušenství k plynovým potrubím; (37) montážní, opravárenské a servisní práce v plynárenství, montáže, opravy, revize a zkoušky plynových a tlakových zařízení a měřidel, revize a zkoušky plynových kotlů a tlakových nádob, revize vyhrazených plynových, elektrických a tlakových zařízení, plnění tlakových nádob plynem; (39) skladování, přenos a rozvod plynu, přeprava plynu; (40) zpracování a úprava plynu a odpadního tepla; (41) školicí a vzdělávací činnost, pořádání odborných kursů a školení, organizování konferencí, vzdělávacích výstav, seminářů a dalších odborných - společenských akcí; (42) odborné poradenské a konzultační služby v plynárenství.

(511) 4, 9, 11, 37, 39, 40, 41, 42
(210) O-194253

(111) **265116**
(220) 19.08.2003
(151) 25.08.2004
(540)

KOLODRAKA

(730) **Dufek Martin**, třída Legii 1149, Pelhřimov, 39301, CZ
(740) PRÓPATENT, Ing. Vlasta Sedláčková, Ke Kateřinkám 1393, Praha 4, 14900
(510) (9) data na elektronických nosičích, diskety, magnetofonové kazety, videokazety, CD-ROMY; (16) data na papírových nosičích, tiskoviny, knihy, časopisy, fotografie, kancelářské potřeby, katalogy, letáky, výrobky z papíru; (41) audiovizuální, nakladatelská a vydavatelská činnost periodických a neperiodických publikací v tištěné i elektronické podobě, zprostředkování výchovné a zábavní činnosti, zprostředkování kulturních a uměleckých akcí, tvorba pořadů pro rozhlasové a televizní vysílání, nahrávání nosičů zvukových nebo obrazově zvukových záznamů, půjčování nahrávacího studia, zvukových nebo obrazově zvukových záznamů.

(511) 9, 16, 41
(210) O-195056

(111) **265118**
(220) 19.08.2003
(151) 25.08.2004
(540)

POHODÁŘI

(730) **Dufek Martin**, třída Legii 1149, Pelhřimov, 39301, CZ

- (740) PROPATENT, Ing. Vlasta Sedláčková, Ke Kateřinkám 1393, Praha 4, 14900
(510) (9) data na elektronických nosičích, diskety, magnetofonové kazety, videokazety, CD - ROMY; (16) data na papírových nosičích, tiskoviny, knihy, časopisy, fotografie, kancelářské potřeby, katalogy, letáky, výrobky z papíru; (41) audiovizuální, nakladatelská a vydavatelská činnost periodických a neperiodických publikací v tištěné i elektronické podobě, zprostředkování výchovné a zábavní činnosti, zprostředkování kulturních a uměleckých akcí, tvorba pořadů pro rozhlasové a televizní vysílání, nahrávání nosičů zvukových nebo obrazových zvukových záznamů, půjčování nahrávacího studia, zvukových a nebo obrazově zvukových záznamů.
(511) 9, 16, 41
(210) O-195058

- (111) 265585
(220) 15.12.2003
(151) 25.08.2004
(540)



- (730) The Institute of Internal Auditors, Inc., 247 Maitland Avenue, Altamonte Springs FL 32701-4201, FL, US
(740) Rott, Růžička & Guttman Patentové, známkové a advokátní kanceláře, JUDr. Vladimír Rott, Vinohradská 37, Praha 2, 12000
(510) (16) tiskoviny všeho druhu, periodický a neperiodický tisk, manuály, časopisy, knihy, učebnice, katalogy, fotografie, reklamní fotografie a plakáty, grafické inzeráty; (35) ekonomické a organizační poradenství (neobchodní služby poskytované členům organizace); (41) pořádání vzdělávacích akcí, vydavatelská a nakladatelská činnost.
(511) 16, 35, 41
(210) O-199157

- (111) 265697
(220) 07.01.2004
(151) 25.08.2004
(540)



- (730) Klér Petr, Sukova 26, Plzeň, 30100, CZ
(740) Mgr. Irena Langrová, Skrétova 48, Plzeň, 30122
(510) (1) impregnační chemický přípravek s oheňretardujícím účinkem; (37) provádění nátěrů; (45) technické poradenství v protipožární prevenci.
(511) 1, 37, 45
(210) O-262147

- (111) 266216
(220) 09.12.2003
(151) 29.09.2004
(540)

Vodní Království

- (730) Barták Vladimír, Pražská 126, Mukařov, 25162, CZ
(740) ZÁBRŠ - Advokátní, patentová a známková kancelář, JUDr. Aleš Zábřeh, Na Beránce 2, Praha 6, 16000
(510) (7) filtry jako součást motorů, filtrační zařízení, čerpací zařízení, vše v rámci třídy 7; (19) umělá jezírka plastová, nekovová, z přírodních materiálů v rámci této třídy; (37) stavba jezírek; (44) zahradnictví, zahradní architektura.
(511) 7, 19, 37, 44
(210) O-198991

- (111) 266259
(220) 31.12.2003
(151) 29.09.2004
(540)



- (730) Genentech, Inc., 1 DNA Way, South San Francisco 94080-4990, CA, US
(740) Čermák a spol., JUDr. Karel Čermák jr., Ph.D., LL.M., advokát, Elišky Peškové 15/735, Praha 5, 15000
(510) (5) farmaceutické přípravky, zejména růstový hormon.
(511) 5
(210) O-199532

- (111) 266400
(220) 30.01.2004
(151) 29.09.2004
(540)

PAMIR 7000

- (730) Ing. Michal Kleslo, 1. máje 954/6, Havířov, 73601, CZ
(510) (18) batohy; (25) oděvy; (35) zprostředkovatelská činnost pro oblast obchodu s výše uvedenými výrobky.
(511) 18, 25, 35
(210) O-342631

- (111) 266726
(220) 19.09.2003
(151) 26.10.2004
(540)



- (730) Červenková Eva, Jakubovice 7, Jakubovice, p. Lanškroun, 56301, CZ
(740) Ing. Jandová Marie, Nerudova 1095, Kuřim, 66434
(510) (6) desky, plechy, folie, dráty a kabely (neelektrické), latě, pásky, tyče a tyčinky, včetně tyčinek na svařování a pájení, pelety, slévárenské formy, nosníky, konstrukce, pomníky, ozdobné okenní a dveřní kování, dveřní kliky, klepadla na dveře, držadla, číslice a písmena (s výjimkou tiskařského písma), domovní čísla (nesvítili), veškeré uvedené výrobky kovové, a dále obecné kovy (surové nebo jako polotovary), např. cín, měď, olovo, zinek, slitiny z obecných kovů, nové stříbro (alpaka), bílé kovy zařazené v této třídě, např. hliník, dále slévárenské kokily, ingoty z obecných kovů, stavební materiály z válcovaného a litého kovu, bronz, umělecká díla z bronzu, bronz na náhrobky, busty, sochy a sošky z obecných kovů nebo ze slitin obecných kovů, umělecká díla z obecných kovů nebo ze slitin obecných kovů, kovové potřeby zámečnické a klempířské; (14) technické stříbro; (16) veškeré papírenské výrobky a výrobky z lepenky uvedené v této třídě, psací a kancelářské potřeby (kromě nábytku), kalendáře, katalogy, letáky, prospekty, etikety (kromě textilních), navštívenky, pečeti, razítka, samolepky, sošky (figurky) z papírové hmoty, reklamní tabule z papíru nebo lepenky, tiskopisy; (40) úprava a zpracování neželezných kovů a jejich slitin, jako je hutní zpracování, kování, lisování, ražení, válcování a protlačování, prášková metalurgie, dále umělekořemeslné zpracování kovů a jejich slitin, informace o zpracování kovových materiálů, odborné poradenství v uvedených oblastech.
(511) 6, 14, 16, 40
(210) O-196078

- (111) 266774
(220) 26.11.2003
(151) 26.10.2004

(540)



(730) **FIRECLAY spol. s r.o., UNIPETROL RPA, s.r.o.,** Záluží 1, Litvínov, 43670, CZ

(740) ZEMAN - podnikatelská pat. a znám. kancelář, Petr Zeman, Hradní 301, Loket, 35733

(510) (37) opravy žáruvzdorných vyzdívek, rekonstrukce, modernizace, generální opravy, výstavba nových žáruvzdorných zařízení, stavebnictví, stavební dozor, stavební informace, pronajímání stavebních strojů a zařízení, bagrů a rypadel, demolice budov, utěšňování a izolování budov, provádění izolací proti vlhkosti, antikorozní úprava, povrchové čištění budov, zednické služby, montáže lešení, asfaltování, dláždění cest, stavby a opravy budov, pokrývačské práce, klempířství, pískování, malování a natírání interiérů a exteriérů, štukování, sádrování, tapetování, umělecká truhlářská výroba a opravy, montáž, čištění a opravy pecí a kotlů; (39) služby v dopravě a přepravě, automobilová doprava, zprostředkování dopravy, pronájem automobilů, nákladních vozidel, garáží, parkovacích ploch, skladišť, rozvod elektřiny, rozvod energie, rozvod vody, vykládání nákladu, stěhování, skladování zboží, informace o skladování; (40) čištění povrchů, zpracování dřeva, kotlářství, kovářství; (42) expertizy a inženýrské práce, stavební projekce, projektování, studie technických projektů, architektura, architektonické poradenství.

(511) 37, 39, 40, 42
(210) O-197526

(111) **266982**
(220) 09.01.2004
(151) 26.10.2004
(540)



(730) **Navrátil Ivo,** Antonínská 570/30, Brno - Veverí, 60200, CZ
(740) Doc. Ing. CSc. Jindřich Špaček, Svatopluka Čecha 106a, Brno, 61200

(510) (16) papír, výrobky z papíru, informační produkty na papírových nosičích, jídelní lístky, letáky, plakáty, data a databáze na papírových nosičích, tištěné manuály, reklamní, propagační a užitkové výrobky z papíru, kupříkladu pohlednice, dopisní papíry, obálky, přání, kalendáře, samolepky, obtisky, balicí papír, grafické reprodukce, umělecké litografie, pečeti, papírové obaly všeho druhu včetně obalů na nápoje, podnosy a krabice na pokrmy pro rychlé občerstvení a jiné výrobky z papíru, například utěrky, ubrusy, ubrousky, ručníky a podobně; (29) maso, ryby, drůbež a zvěřina, masové výtahy, ovoce a zelenina konzervované, sušené a zavařené, želé, džemy, kompoty, vejce, mléko a mléčné výrobky, oleje a tuky jedlé; (30) pizza čerstvá, pizza chlazená, pizza mražená, těstářské polotovary na pizzu, výrobky z mouky a obilovin, rýže a kukuřice jako jsou vločky a lupínky, pekárenské výrobky jako například koláče, chléb kvašený i nekvašený, "crazy" chléb, suchary a sušenky sladké i slané, mouka a moučné výrobky, těstoviny, kvasnice a kypřící prášky, sůl, hořčice a chuťové omáčky, koření, led ke chlazení nápojů, cukr, káva, čaj, kakao, kávoviny a kávové výtahy, ovocné čaje, cukrovinky, zmrzlina, med, jídla připravená ke konzumaci a lahůdkářská výrobky z uvedených surovin; (35) propagační činnost, reklama, obchodní administrativa, řízení obchodní činnosti sítě obchodů, franchising v oblasti gastronomických zařízení, poskytování pomoci při provozu obchodu, zprostředkování v oblasti provozování sítě pizzerií, restaurací a středisek rychlého občerstvení, zprostředkování

obchodních kontaktů, provádění obchodních operací, informační a poradenská činnost v oblasti obchodu, manažerské služby při zřizování a provozu restaurací; (43) restaurační a hostinské služby, služby stravování, gastronomické a restaurační služby, provozování restaurací, služby rychlého občerstvení, středisek rychlého občerstvení, provozování pizzerie, provozování internetové kavárny - cybercafé v rámci této třídy, pořádání gastronomických akcí, provozování hotelů, penzionů, pronajímání a přechodné ubytování, poradenské a konzultační služby a poskytování know how v uvedených oblastech.

(511) 16, 29, 30, 35, 43
(210) O-341991

(111) **267013**
(220) 19.01.2004
(151) 26.10.2004
(540)



(730) **AKan cz, spol. s r.o.,** Zahradníčkova 1220/20a, Praha 5 - Košiče, 15000, CZ

(510) (9) telekomunikační technika, faxy, včetně příslušenství, kancelářská technika-kopírovací stroje, tiskárny, kalkulátory, včetně příslušenství; (16) kancelářské potřeby a náčiní, psací stroje elektrické, papírenské zboží kancelářské; (35) pronájem v oboru kancelářské techniky, včetně reprografické, xerografické; (37) montáž, opravy, servis a instalace v oboru kancelářské techniky, včetně reprografické, xerografické, faximilní a telekomunikačních zařízení; (38) pronájem faximilní techniky a telekomunikačních zařízení.

(511) 9, 16, 35, 37, 38
(210) O-342275

(111) **267102**
(220) 05.02.2004
(151) 26.10.2004
(540)

ČLOVÍČKOV

(730) **KUNICK Group Czech republic, s.r.o.,** Nižbor-Žloupkvice čp. 35, 26705, CZ

(510) (16) papírové výrobky, lepenkové a tiskárenské výrobky, potřeby pro knihy, fotografie, papírenské zboží, učební a vyučovací pomůcky s výjimkou přístrojů, listy, pytle a sáčky z papíru a plastických hmot, tašky spadající do této třídy; (41) výchova a vzdělávání, zábava a sportovní aktivity, kulturní aktivity, zejména služby, které mají za cíl duševní rozvoj osob, jakož i služby určené k zábavě nebo k upoutání pozornosti, rozptýlení, rekreace, prezentace vizuálního umění nebo literatury veřejnosti pro kulturní a vzdělávací účely, zábavné veřejné pořady; (43) služby zajišťující stravování a nápoje, dočasné ubytování, tzn. služby, jejichž cílem je příprava jídel pro spotřebu (i nápojů), služby týkající se ubytování a stravování v hotelech, penzionech, táborových místech, apod.

(511) 16, 41, 43
(210) O-342815

(111) **267103**
(220) 05.02.2004
(151) 26.10.2004

(540)



(730) **KUNICK Group Czech republic, s.r.o.**, Žloutkovice čp. 35, Nižbor-Žloutkovice, 26705, CZ

(740) Štěpán Šulc, Voskocova 1130/30, Praha 5 - Hlubočepy, 15200

(510) (9) zvukové a vizuální nosiče, CD, MC, VHS, DVD, CD romy, veškeré počítačové programy a software bez ohledu na záznamová média nebo prostředky šíření; (16) papírové výrobky, lepenkové výrobky, tiskárenské výrobky, fotografie, učební a vyučovací pomůcky s výjimkou přístrojů, listy, pytle, tašky, obaly z papíru a plastických hmot, vše spadající do této třídy; (25) oděvy, obuv, kloboučnické zboží; (28) hry a hračky, potřeby pro sport a gymnastiku, které nejsou v jiných třídách, vánoční ozdoby, apod.; (41) výchova a vzdělávání, zábava, sportovní a kulturní aktivity, služby, které mají za cíl duševní rozvoj osob, jakož i služby určené k zábavě nebo k upoutání pozornosti, k rozptýlení a rekreaci osob, prezentace vizuálního umění nebo literatury veřejnosti pro kulturní a vzdělávací účely, zábavné veřejné pořady; (43) služby zajišťující stravování a nápoje, dočasné ubytování, či místo denního pobytu, služby, jejichž cílem je příprava jídel a nápojů pro spotřebu, dále ubytování a stravování v hotelech, pensionech, táborových místech.

(511) 9, 16, 25, 28, 41, 43

(210) O-342816

(111) **267214**

(220) 03.03.2004

(151) 26.10.2004

(540)



(730) **AQUATRADING s.r.o.**, Veselská 724, Uherský Ostroh, 68724, CZ

(740) Ing. Michal Jupa, Na Baních 1385, Praha 5 - Zbraslav, 15600

(510) (6) hadice kovové; (7) čerpadla a čerpací technika, jako např. tlakové a posilovací stanice, přečerpávací boxy, filtry jako části strojů nebo motorů, sací zařízení pro průmyslové účely, vše v rámci tř. 7; (21) zahradní postřikovače a zavlažovače na zalévání rostlin.

(511) 6, 7, 21

(210) O-343743

(111) **267831**

(220) 05.03.2004

(151) 29.11.2004

(540)



(730) **HRONOVSKÝ s. r. o.**, Osma 481, Nové Město nad Metují - Krčín, 54901, CZ

(740) PROPATENT, Ing. Vlasta Sedláčková, Ke Kateřinkám 1393, Praha 4, 14900

(510) (6) kovové kabely a dráty neelektrické, kovy a jejich

polotovary, jakož i výrobky z těchto kovů; (9) rozvaděče nízkého napětí, elektronické vybavy vozidel, měřicí a kontrolní přístroje (vypínače, stykače, přepínače, rozvaděče); (12) vozidla, dopravní prostředky pozemní, osobní automobily a z nich odvozené modifikace, jejich doplňky a příslušenství; (35) zprostředkovatelská činnost v oblasti obchodu, poradenství v obchodní činnosti; (39) silniční motorová doprava - osobní a nákladní vnitrostátní a mezinárodní doprava, zasilatelství, spediční činnost, skladování zboží, zásilek.

(511) 6, 9, 12, 35, 39

(210) O-343839

(111) **269031**

(220) 04.02.2004

(151) 26.01.2005

(540)



(730) **Štědrá Eva**, Na Višňovce 9, Praha 6, 16100, CZ

(510) (3) kosmetika, parfumerie, kosmetické barvy, kosmetické přípravky, kosmetické tužky; (9) kosmetické přístroje elektrické; (21) kosmetické náčiní; (41) výchovná a vzdělávací činnost; (44) kosmetická činnost - aplikace permanentního make-upu.

(511) 3, 9, 21, 41, 44

(210) O-342774

(111) **269630**

(220) 03.06.2003

(151) 28.02.2005

(540)



(730) **Walton International Limited**, P.O. Box 1586, George Town, Grand Cayman, KY

(740) TRAPLOVÁ-HAKR-KUBÁT Advokátní a patentová kancelář, Mgr. Jana Traplová, Přístavní 24, Praha 7, 17000

(510) (18) kufříky, tašky, plážové tašky, příruční tašky, brašny, leadvinky, mošny, vaky, kufrty, pojízdné tašky a kufrty, cestovní tašky, aktovky, desky, příruční kufříky, držáky na klíče, zavazadla, peněženky, náprsní tašky, kapsičky na klíče, deštníky, slunečníky, hole, vycházkové hůlky, pouzdra a držáky na kreditní karty vyrobené z kůže nebo z imitace kůže, batohy, ruksaky, tlumoky, chlebníky, školní tašky, školní brašny, pytle jako zavazadla, sportovní tašky, atletické tašky, tašky na knihy, tábornické tašky, tašky na peníze, tašky přes rameno, pouzdra na klíče, pouzdra na šekové knížky vyrobená z kůže nebo z imitace kůže, části a součástky a příslušenství pro výše uvedené zboží; (25) oblečení, obuv, pokrývky hlavy; (35) přeskupování různých výrobků (kromě přepravy) pro třetí osoby za účelem umožnit spotřebitelům, aby si tyto výrobky mohli pohodlně prohlížet a nakupovat, generální zastoupení firem, týkající se hodinek, hodin, brýlí a kontaktních čoček, oblečení, obuvi, pokrývek hlavy, tašek, brašen, pásů, deštníků, kožených produktů a módních doplňků, umístování různých výrobků pro třetí osoby na Internet a do lokální i globální počítačové sítě, aby si je zákazníci mohli prohlédnout a koupit, kompilace e-mailů, telefonů a všech dalších komunikačních a telekomunikačních uspořádání, dodavatelské a distribuční služby pro třetí osoby, přímé zasilání reklamy poštou, služby obchodního poradenství a obchodního managementu, reklamní služby, služby zobrazování zboží, uveřejňovací služby, služby

v oblasti marketingu a reklamního vlivu, analýzy trhu a průzkum trhu, exportní a importní agentury, zprostředkování zboží pro obchod, aranžérské služby - zejména aranžování výkladů.

(511) 18, 25, 35
(210) O-192287

(111) **270552**
(220) 28.01.2004
(151) 29.03.2005

SILICOAT

(730) **PUR IZOLACE s.r.o.**, Křižíkova 3, Litoměřice, 41201, CZ
(740) PROPATENT, Ing. Vlasta Sedláčková, Ke Kateřinkám 1393, Praha 4, 14900
(510) (17) hydroizolační silikonový nátěr pro izolace střech; (37) provádění zaizolování střech prostřednictvím tepelně - hydroizolačního systému.
(511) 17, 37
(210) O-342563

(111) **275104**
(220) 10.07.2003
(151) 29.09.2005
(540)



(730) **PUMA SE**, PUMA Way 1, 91074 Herzogenaurach, DE
(740) PATENTSERVIS Praha a.s., Na Podkovce 281/10, Praha 4, 14700
(510) (25) obuv, součásti a díly obuvi, podrážky, podešve a rovnací podrážky, podpatky, střevíce a dámské pantofle, pantofle, finální obuvnické výrobky, sportovní obuv, vycházková obuv, tréninková obuv, obuv pro jogging a tělovýchovu, obuv do vody a ke koupání, fyziologická obuv (zařazená do této třídy), tenisová obuv.
(511) 25
(210) O-193723

(111) **275807**
(220) 10.03.2003
(151) 26.10.2005
(540)

REVITAL GROUP

(730) **Revital Group s.r.o.**, Politických vězňů 934/15, Praha 1, 11000, CZ
(740) Martin Kořistka, patentový zástupce, Karpatská 3, Brno, 62500
(510) (35) propagační činnost, reklama, pomoc při řízení obchodní činnosti, obchodní administrativa, kancelářské práce, dodavatelské služby pro třetí osoby, zprostředkovatelské služby v oblasti obchodu, poradenství v oblasti obchodu; (36) pojištění, kanceláře pro inkasování pohledávek, zprostředkovatelská činnost pro výše uvedené služby.
(511) 35, 36
(210) O-189484

(111) **276490**
(220) 03.03.2003
(151) 23.11.2005

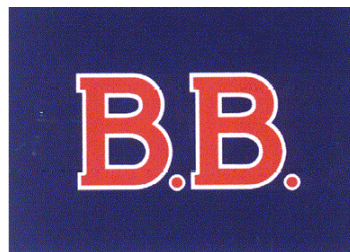

(730) **BUĎĚJOVICKÝ MĚŠTANSKÝ PIVOVAR a. s.**, Lidická 458/51, České Budějovice, 37054, CZ
(740) PatentCentrum Sedlák & Partners s.r.o., Husova 5, České Budějovice, 37001
(510) (32) pivo, nealkoholické nápoje.
(511) 32
(210) O-189311

(111) **276502**
(220) 04.03.2003
(151) 28.11.2005
(540)

V-SERIES

(730) **General Motors LLC**, 300 Renaissance Center, Detroit, MI, US
(740) Zeiner & Zeiner v.o.s., Mgr. Karel Šindelka, Maiselova 15, Praha 1, 11000
(510) (12) motorová vozidla a jejich části.
(511) 12
(210) O-189344

(111) **276514**
(220) 10.07.2003
(151) 28.11.2005
(540)



(730) **PUMA SE**, PUMA Way 1, 91074 Herzogenaurach, DE
(740) PATENTSERVIS Praha a.s., Na Podkovce 281/10, Praha 4, 14700
(510) (8) pumpičky na sportovní a hračkové míče; (18) kožené nebo koženkové výrobky zařazené do této třídy, kabely a ostatní pouzdra nezpůsobená konkrétním výrobkům, pro něž jsou určena, jako například malé kožené předměty, zejména peněženky, pouzdra na doklady, pouzdra na klíče, kabelky, spisovky, aktovky, tašky na nářadí a pracovní pomůcky, nákupní tašky, školní tašky a brašny, tábornické a kempinkové tašky, batohy a tlumoky, vaky, sportovní tašky, přepravní tašky a tašky s příhradkami pro trvalé použití, cestovní tašky z kůže, syntetických hmot nebo látek a textilií, cestovní brašny kožené nebo koženkové, řemeny, opasky, zvířecí kůže, kufry, kožené nebo koženkové nebo syntetické kapesní klíčenky, deštníky, slunečníky a hole, biče, sedlářské výrobky, brašny na cyklistické nástroje; (20) nábytek, zejména židle a sedadla, včetně režisérských židlí a křesel, vitríny, zrcadla, včetně kapesních zrcadel, rámy, výrobky ze dřeva nebo náhradních materiálů za dřeva, zařazených do této třídy, zejména výkladní skříně a regály a výkladní pulty, stojany a regály na zboží, včetně stojanů a regálů na obuv, stejně jako součástí a díly uvedených výrobků, bedny a krabice, regály na míče, pomůcky sloužící k nošení a ukládání obuvi, pouzdra na míče, háčky a věšáky, pomůcky k ukládání a nošení drobných předmětů, ramínka na šaty, záclonové a závěsové tyče a konzole, sudy v rámci této třídy, vyřezávané a soustružené umělecké předměty, plakátové lišty, předměty z korku, rákosu, třtiny, proutěné pletené předměty, předměty z rohoviny, kostí, slonoviny, kostice, želvoviny, jantaru, perleti, mořské pěny a jejich náhražek zařazených do této třídy, výrobky z plastických a syntetických hmot zařazených do této třídy, zejména výkladní skříně a pulty a výkladní regály, nábytkové prvky a součásti

nábytku, nábytek pro kempování z kovu, syntetických materiálů, plastů nebo skleněných materiálů zařazených do této třídy; (25) oděvy, obuv, kloboučnické výrobky, součásti a díly obuvi, podrážky, podešve a rovnací podrážky, podpatky, stěbla podpatků, protiskluzové přípravky pro obuv, kolíky a hřeby, vložky, oděvní kapsy, korzetářské předměty, vysoké boty a holiny, střevíce a dámské pantofle, pantofle, finální obuvnické výrobky, společenská obuv, sportovní obuv, vycházková obuv, tréninková obuv, obuv pro jogging a tělovýchovu, obuv do vody a ke koupání, fyziologická obuv zařazená do této třídy, tenisová obuv, kamaše, kožené kamaše, ovinovačky lýtek, kamaše na boty, tréninkové dresy, tělocvičné a gymnastické kalhoty a dresy, fotbalové trenky a dresy, tenisové košile, trika a kalhoty, plážové oblečení a obleky, oblečení a obleky ke koupání, plavky, včetně dvoudílných, oděvy a oblečení pro sport a volný čas, včetně pleteného oblečení a svetrů, rovněž pro účely tělesného tréninku, joggingu nebo kondičního běhu a tělocviky, sportovní trenky a kalhoty, trikoty, dresy, vesty, pulovry, trika, sportovní košile, oblečení a úbory pro tenis a lyžování, svrchní oděvy a oblečení pro volný čas, univerzální svrchní oděvy a oblečení, ponožky, punčochy, pletené zboží, fotbalové stulpny, rukavice, včetně kožených a koženkových rukavic nebo rukavic z materiálů imitujících kůži, čepice a klobouky, pásky do vlasů a na čelo, pásky absorbující pot, šerpy, šátky, šály, kravaty, opasky, větrovky, pláště, svrchníky a průšpláště, kabáty, blůzy, vesty a saka, sukně, krátké a dlouhé kalhoty, včetně džínových kalhot, pulovry a oděvní celky sestavené z několika kusů oblečení a prádla; (26) stuhy, šněrovadla, zipy a tahové součásti zipů, vázací a uzavírací prvky pro obuv, háčky a oka, včetně háčků a ok pro oděvy a obuv, knoflíky, rovněž kovové knoflíky, včetně knoflíků pro oděvy, zejména kovové knoflíky pro džínové oděvy, jehlice, špendlíky a spony, včetně háčků na háčkování a pletacích jehlic, ozdobné jehlice a brože, ne z drahých kovů, přezky opasek, střípce a bambule, ozdoby, síťky do vlasů, startovní čísla, pásky a stuhy z textilních materiálů označující cílové a startovní čáry, pásky na rukávy označující kapitány družstev, transparenty, pásky a stuhy označující startovní a cílové čáry; (28) hry, hračky, včetně miniaturní obuvi a míčů, pokud se jedná o hračky, míče, tělocvičné a sportovní předměty zařazené do této třídy, přístroje a zařízení k tělesnému, gymnastickému a sportovnímu tréninku, vybavení pro lyžování, tenis a rybolov, lyže, lyžařská vázání, lyžařské hole, hrany lyží, lyžařské vosky, hrací míče, včetně sportovních míčů, činky, koule, disky, vrhací oštěpy, tenisové rakety a jejich součásti a díly, zejména gripy a rukojeti, struny, pásky a omotávky na gripy a rukojeti a olověné proužky pro tenisové rakety, rakety pro stolní tenis, badminton a squash, kriketové pálky a golfové a hokejové hole, tenisové a badmintonové míče, kolečkové brusle a brusle, stoly pro stolní tenis, gymnastické kužele, sportovní obruče, sportovní sítě, brankové sítě a sítě na míče, sportovní rukavice, zejména brankářské rukavice, rukavice pro sjezdové a běžecké lyžování a pro jízdu na kole, panenky, oblečení pro panenky, obuv pro panenky, čepice a klobouky pro panenky, opasky pro panenky, zástěry pro panenky, sportovní náhleníky, chrániče loktů, chrániče kotníků a holenní chrániče, sedadla rozhodčích, empiry pro tenisové zápasy, dekorace pro vánoční stromky, vaky a tašky pro sportovní vybavení a pomůcky, předem uzpůsobené pro předměty, pro něž jsou určeny, golfové pytle, pouzdra na míče, tašky a pouzdra na tenisové, pingpongové a badmintonové rakety, rovněž na squashové rakety, kriketové pálky a hokejové hole, obuv pro komplety pro kolečkové bruslení, včetně obuvi se zesílenou podrážkou.

(511) 8, 18, 20, 25, 26, 28
(210) O-193724

(111) **276515**
(220) 10.07.2003
(511) 28.11.2005



(730) PUMA SE, PUMA Way 1, 91074 Herzogenaurach, DE
(740) PATENTSERVIS Praha a.s., Na Podkovce 281/10, Praha 4, 14700

(510) (18) kožené anebo koženkové výrobky zařazené do této třídy, kabely a ostatní pouzdra neuzpůsobená konkrétním výrobkům, pro něž jsou určena, jako například malé kožené předměty, zejména peněženky, pouzdra na doklady, pouzdra na klíče, kabelky, spisovky, aktovky, tašky na náradí a pracovní pomůcky, nákupní tašky, školní tašky a brašny, tábornické a kempinkové tašky, batohy a tlumoky, vaky, sportovní tašky, přepravní tašky a tašky s přihrádkami pro trvalé použití, cestovní tašky z kůže, syntetických hmot nebo látek a textilií, cestovní brašny kožené nebo koženkové, řemeny, pásky, zvířecí kůže, kufrý, kožené nebo koženkové kapesní klíčenky, deštníky, slunečníky a hole, biče, sedlářské výrobky, brašny na cyklistické nástroje; (25) oděvy, obuv, kloboučnické výrobky, součásti a díly obuvi, podrážky, podešve a rovnací podrážky, podpatky, stěbla podpatků, protiskluzové přípravky pro obuv, kolíky a hřeby, vložky, oděvní kapsy, včetně dvoudílných, vysoké boty a holiny, střevíce a dámské pantofle, pantofle, finální obuvnické výrobky, společenská obuv, sportovní obuv, vycházková obuv, tréninková obuv, obuv pro jogging a tělovýchovu, obuv do vody a ke koupání, fyziologická obuv zařazená do této třídy, tenisová obuv, kamaše, kožené kamaše, ovinovačky lýtek, kamaše na boty, tréninkové dresy, tělocvičné a gymnastické kalhoty a dresy, fotbalové trenky a dresy, tenisové košile, trika a kalhoty, plážové oblečení a obleky, oblečení a obleky ke koupání, plavky, včetně dvoudílných, oděvy a oblečení pro sport a volný čas, včetně pleteného oblečení a svetrů, rovněž pro účely tělesného tréninku, joggingu nebo kondičního běhu a tělocviky, sportovní trenky a kalhoty, trikoty, dresy, vesty, pulovry, trika, sportovní košile, oblečení a úbory pro tenis a lyžování, svrchní oděvy a oblečení pro volný čas, univerzální svrchní oděvy a oblečení, ponožky, punčochy, pletené zboží, fotbalové stulpny, rukavice, včetně kožených a koženkových rukavic nebo rukavic z materiálů imitujících kůži, čepice a klobouky, pásky do vlasů a na čelo, pásky absorbující pot, šerpy, šátky, šály, kravaty, opasky, větrovky, pláště, svrchníky a průšpláště, kabáty, blůzy, vesty a saka, sukně, krátké a dlouhé kalhoty, včetně džínových kalhot, pulovry a oděvní celky sestavené z několika kusů oblečení a prádla; (28) hry, hračky, včetně miniaturní obuvi a míčů, pokud se jedná o hračky, míče, tělocvičné a sportovní předměty zařazené do této třídy, přístroje a zařízení k tělesnému, gymnastickému a sportovnímu tréninku, vybavení pro lyžování, tenis a rybolov, lyže, lyžařská vázání, lyžařské hole, hrany lyží, lyžařské vosky, hrací míče, včetně sportovních míčů, činky, koule, disky, vrhací oštěpy, tenisové rakety a jejich součásti a díly, zejména gripy a rukojeti, struny, pásky a omotávky na gripy a rukojeti a olověné proužky pro tenisové rakety, rakety pro stolní tenis, badminton a squash, kriketové pálky a golfové a hokejové hole, tenisové a badmintonové míče, kolečkové brusle a brusle, stoly pro stolní tenis, gymnastické kužele, sportovní obruče, sportovní sítě, brankové sítě a sítě na míče, sportovní rukavice, zejména brankářské rukavice, rukavice pro sjezdové a běžecké lyžování a pro jízdu na kole, panenky, oblečení pro panenky, obuv pro panenky, čepice a klobouky pro panenky, opasky pro panenky, zástěry pro panenky, sportovní náhleníky, chrániče loktů, chrániče kotníků a holenní chrániče, sedadla rozhodčích, empiry pro tenisové zápasy, dekorace pro vánoční stromky, vaky a tašky pro sportovní vybavení a pomůcky, předem uzpůsobené pro předměty, pro něž jsou určeny, golfové pytle, tašky a pouzdra na tenisové, pingpongové a badmintonové rakety, rovněž na squashové rakety, kriketové pálky a hokejové hole, obuv pro komplety pro kolečkové bruslení, včetně obuvi se zesílenou podrážkou.

(511) 18, 25, 28

(210) O-193725

(111) **278385**
(220) 11.03.2003
(151) 13.02.2006
(540)

VITAFIT

(730) **Lidl Stiftung & Co. KG**, Stiftsbergstrasse 1, Neckarsulm, DE
(740) Advokátní a patentová kancelář Traplová, Hakr, Kubát, Mgr.
Jana Traplová, Přístavní 24, Praha 7, 17000
(510) (32) minerální vody, sodovky a jiné nealkoholické nápoje,
ovocné nápoje a ovocné džusy, sirupy a další přípravky pro
přípravu nápojů.
(511) 32
(210) O-189549

(111) **278449**
(220) 14.05.2003
(151) 23.02.2006
(540)

WORKER

(730) **NOVATO spol. s r.o.**, Uralská 770/6, Praha 6, 16000, CZ
(740) Ing. Marie Smrčková, patentový zástupce, Velflíkova 10, Praha
6, 16000
(510) (25) pracovní ponožky.
(511) 25
(210) O-191602

(111) **281664**
(220) 10.03.2003
(151) 12.06.2006
(540)

SMARTWASH

(730) **VALEO SYSTEMES D' ESSUYAGE, a French "société
par actions simplifiée"**, 8 rue Louis Lormand, Verriere, FR
(740) Advokátní a patentová kancelář Traplová, Hakr, Kubát, Mgr.
Jana Traplová, Přístavní 24, Praha 7, 17000
(510) (7) mycí zařízení pro dopravní prostředky; (12) ostříkovače
skel světlometů a předních skel dopravních prostředků, nádoby
na ostříkovací kapalinu pro světlometry a přední skla pro
dopravní prostředky, stěrače světlometů a předních skel
automobilů a jejich součásti jako jsou lišty stěračů, konektory a
upevňovací systémy pro lišty stěračů, ramena stěračů, vzdušné
deflektory pro lišty stěračů, pohonná zařízení stěračů,
elektrické motory pro dopravní prostředky, motory se zpětným
chodem pro dopravní prostředky, rozprašovací trysky pro
ostříkovací kapalinu pro světlometry a přední skla dopravních
prostředků.
(511) 7, 12
(210) O-189506

Zániky ochranných známek uplynutím doby platnosti

Kapitola obsahuje údaje o ochranných známkách, které zanikly uplynutím doby platnosti podle ustanovení § 29 odst. 1 zákona č. 441/2003 Sb.

Číslo zápisu	Datum zániku				
91280	28.08.2012	187329	27.08.2012	253872	04.09.2012
99800	25.08.2012	187331	27.08.2012	254524	27.08.2012
151282	29.08.2012	187332	31.08.2012	254525	27.08.2012
151283	29.08.2012	188139	31.08.2012	254528	28.08.2012
161125	25.08.2012	188482	27.08.2012	254529	28.08.2012
161126	25.08.2012	189155	31.08.2012	254530	28.08.2012
161130	30.08.2012	190961	31.08.2012	254532	28.08.2012
161320	01.09.2012	252117	28.08.2012	254533	28.08.2012
161321	01.09.2012	252924	28.08.2012	255062	28.08.2012
165240	06.09.2012	252925	28.08.2012	255063	28.08.2012
165366	01.09.2012	253778	26.08.2012	255065	29.08.2012
171768A	01.09.2012	253780	26.08.2012	255066	30.08.2012
174931	31.08.2012	253781	26.08.2012	255068	30.08.2012
177368	31.08.2012	253782	26.08.2012	255070	30.08.2012
177376	31.08.2012	253783	26.08.2012	255071	30.08.2012
177782	25.08.2012	253784	26.08.2012	255675	25.06.2012
178328	01.09.2012	253785	26.08.2012	255780	26.08.2012
178392	02.09.2012	253786	26.08.2012	255785	26.08.2012
178554	31.08.2012	253787	26.08.2012	255787	27.08.2012
178555	31.08.2012	253788	26.08.2012	255789	28.08.2012
178653	31.08.2012	253789	26.08.2012	255790	28.08.2012
178950	26.08.2012	253791	26.08.2012	255791	28.08.2012
179163	26.08.2012	253792	26.08.2012	255795	29.08.2012
179164	26.08.2012	253793	26.08.2012	255798	30.08.2012
179169	26.08.2012	253794	26.08.2012	255799	30.08.2012
179171	26.08.2012	253795	26.08.2012	255805	02.09.2012
179201	31.08.2012	253796	26.08.2012	256521	29.08.2012
179705	31.08.2012	253799	27.08.2012	258074	27.08.2012
180128	03.09.2012	253800	27.08.2012	258076	30.08.2012
180212	28.08.2012	253808	27.08.2012	258077	02.09.2012
180214	28.08.2012	253810	27.08.2012	258813	02.09.2012
181428	31.08.2012	253813	27.08.2012	260224	28.08.2012
181438	31.08.2012	253818	28.08.2012	260860	28.08.2012
181479	31.08.2012	253821	28.08.2012	261779	30.08.2012
181602	31.08.2012	253822	28.08.2012	261780	02.09.2012
181656	27.08.2012	253823	29.08.2012	262722	28.08.2012
182372	28.08.2012	253824	29.08.2012	275802	28.08.2012
182373	28.08.2012	253825	29.08.2012		
182374	28.08.2012	253829	30.08.2012		
182375	28.08.2012	253830	30.08.2012		
182377	28.08.2012	253832	30.08.2012		
182417	28.08.2012	253835	30.08.2012		
182634	28.08.2012	253839	30.08.2012		
182636	28.08.2012	253840	30.08.2012		
182637	28.08.2012	253843	30.08.2012		
182638	28.08.2012	253844	30.08.2012		
182639	28.08.2012	253847	30.08.2012		
182671	31.08.2012	253848	30.08.2012		
182983	31.08.2012	253849	30.08.2012		
183188	28.08.2012	253850	30.08.2012		
185092	31.08.2012	253851	30.08.2012		
185415	27.08.2012	253854	02.09.2012		

Vzdání se práv k ochranné známce

Vlastník ochranné známky se může podle ustanovení § 30 zákona č. 441/2003 Sb. u Úřadu písemným prohlášením vzdát práv k ochranné známce v rozsahu všech výrobků nebo služeb, pro které byla zapsána, nebo některých z nich. Účinky tohoto prohlášení nastávají dnem doručení prohlášení vlastníka ochranné známky Úřadu a nelze je vzít zpět. V této kapitole je tedy uvedeno datum účinnosti vzdání se práv k ochranné známce. Pokud se vlastník vzdal práv k ochranné známce jen v rozsahu některých výrobků a služeb, je pod příslušným INID kódem zveřejněn rovněž zbývající seznam výrobků a služeb, pro které ochranné známka zůstává zapsána.

Tato kapitola dále zahrnuje údaje o ochranných známkách, u kterých vlastník písemným prohlášením omezil rozsah ochrany ve vztahu k prvku ochranné známky.

(111) 320256
(540)



(210) O-484231
s účinností ode dne 12.03.2013/vzdání se práv k ochranné
známce

Změny vlastníků ochranných známek

Kapitola obsahuje údaje o ochranných známkách, které byly převedeny nebo přešly ve smyslu ustanovení § 15 odst. 1, 2 a § 16 zákona č. 441/2003 Sb. na jiného vlastníka v rozsahu všech zapsaných výrobků nebo služeb.

Číslo zápisu	Dřívější vlastník	Nynější vlastník	S účinností od
174892	Ing. Terézia Svátová, Na Veselí 26, Praha 4, 14000, CZ	TEREZIA COMPANY s.r.o., Na Veselí 744/26, Praha 4, 14000, CZ	07.03.2013
175611	DEHTOCHEMA BITUMAT, s.r.o., Pražská 870, Bělá pod Bezdězem, 29421, CZ	Sweetondale CZ s.r.o., Nádražní 344/23, Praha 5, 15000, CZ	07.03.2013
175836	DEHTOCHEMA BITUMAT, s.r.o., Pražská 870, Bělá pod Bezdězem, 29421, CZ	Sweetondale CZ s.r.o., Nádražní 344/23, Praha 5, 15000, CZ	07.03.2013
175837	DEHTOCHEMA BITUMAT, s.r.o., Pražská 870, Bělá pod Bezdězem, 29421, CZ	Sweetondale CZ s.r.o., Nádražní 344/23, Praha 5, 15000, CZ	07.03.2013
175879	DEHTOCHEMA BITUMAT, s.r.o., Pražská 870, Bělá pod Bezdězem, 29421, CZ	Sweetondale CZ s.r.o., Nádražní 344/23, Praha 5, 15000, CZ	07.03.2013
175929	Anvil Knitwear, Inc., 228 East 45 th Street, New York, 10017, NY, US	Gildan Activewear SRL a Barbados sociedad de responsabilidad limitada (srl), Christ Church, Newton, BB 17047, BB	11.03.2013
176100	Anvil Knitwear, Inc., 228 East 45th Street, New York, 10017, NY, US	Gildan Activewear SRL a Barbados sociedad de responsabilidad limitada (srl), Christ Church, Newton, BB 17047, BB	11.03.2013
176855	TROPE a.s., Velký Ratmírov 46, Velký Ratmírov, 37701, CZ	VAFO PRAHA s.r.o., Chrástřany 94, Rudná u Prahy, 25219, CZ	11.03.2013
181596	DEHTOCHEMA BITUMAT, s.r.o., Pražská 870, Bělá pod Bezdězem, 29421, CZ	Sweetondale CZ s.r.o., Nádražní 344/23, Praha 5, 15000, CZ	07.03.2013
181597	DEHTOCHEMA BITUMAT, s.r.o., Pražská 870, Bělá pod Bezdězem, 29421, CZ	Sweetondale CZ s.r.o., Nádražní 344/23, Praha 5, 15000, CZ	07.03.2013
181598	DEHTOCHEMA BITUMAT, s.r.o., Pražská 870, Bělá pod Bezdězem, 29421, CZ	Sweetondale CZ s.r.o., Nádražní 344/23, Praha 5, 15000, CZ	07.03.2013
207021	Ing. Terézia Svátová, Na Veselí 26, Praha 4, 14000, CZ	TEREZIA COMPANY s.r.o., Na Veselí 744/26, Praha 4, 14000, CZ	07.03.2013
207022	Ing. Terézia Svátová, Na Veselí 26, Praha 4, 14000, CZ	TEREZIA COMPANY s.r.o., Na Veselí 744/26, Praha 4, 14000, CZ	07.03.2013
207823	DEHTOCHEMA BITUMAT, s.r.o., Pražská 870, Bělá pod Bezdězem, 29421, CZ	Sweetondale CZ s.r.o., Nádražní 344/23, Praha 5, 15000, CZ	07.03.2013
217278	Ing. Terézia Svátová, Na Veselí 26, Praha 4, 14000, CZ	TEREZIA COMPANY s.r.o., Na Veselí 744/26, Praha 4, 14000, CZ	07.03.2013
217279	Ing. Terézia Svátová, Na Veselí 26, Praha 4, 14000, CZ	TEREZIA COMPANY s.r.o., Na Veselí 744/26, Praha 4, 14000, CZ	07.03.2013
223807	Vlna, s.r.o., Dolní Novosedly 60, Záhoří u Písku, 39818, CZ	Vlna Vít, Sepekov - Líšnice 81, Sepekov - Líšnice, 39851, CZ	07.03.2013
224738	DEHTOCHEMA BITUMAT, s.r.o., Pražská 870, Bělá pod Bezdězem, 29421, CZ	Sweetondale CZ s.r.o., Nádražní 344/23, Praha 5, 15000, CZ	07.03.2013
224739	DEHTOCHEMA BITUMAT, s.r.o., Pražská 870, Bělá pod Bezdězem, 29421, CZ	Sweetondale CZ s.r.o., Nádražní 344/23, Praha 5, 15000, CZ	07.03.2013
224758	DEHTOCHEMA BITUMAT, s.r.o., Pražská 870, Bělá pod Bezdězem, 29421, CZ	Sweetondale CZ s.r.o., Nádražní 344/23, Praha 5, 15000, CZ	07.03.2013
234048	DEHTOCHEMA BITUMAT, s.r.o., Pražská 870, Bělá pod Bezdězem, 29421, CZ	Sweetondale CZ s.r.o., Nádražní 344/23, Praha 5, 15000, CZ	07.03.2013
236820	Atento Inversiones y Teleservicios. S.A.U., Parque Empresarial Via Norte, C/, Quintanavides, No. 17, Las Tablas, Madrid 28050, ES	GLOBAL CHAUCER, S.L.U., calle Pradillo 5, bajo exterior derecha, 28002 Madrid, ES	06.03.2013

Číslo zápisu	Dřívější vlastník	Nynější vlastník	S účinností od
236821	Atento Inversiones y Teleservicios. S.A.U., Parque Empresarial Via Norte, C/, Quintanavides, No. 17, Las Tablas, Madrid 28050, ES	GLOBAL CHAUCER, S.L.U., calle Pradillo 5, bajo exterior derecha, 28002 Madrid, ES	06.03.2013
242867	Prokeš Petr, Alešova 1521, Jirkov, 43111, CZ	EXE JEANS CZ s.r.o., Václavské náměstí 808/66, Praha 1, 11000, CZ	08.03.2013
250087	Ing. Terézia Svátová, Na Veselí 26, Praha 4, 14000, CZ	TEREZIA COMPANY s.r.o., Na Veselí 744/26, Praha 4, 14000, CZ	07.03.2013
258473	Ing. Terézia Svátová, Na Veselí 26, Praha 4, 14000, CZ	TEREZIA COMPANY s.r.o., Na Veselí 744/26, Praha 4, 14000, CZ	07.03.2013
268082	Ing. Terézia Svátová, Na Veselí 26, Praha 4, 14000, CZ	TEREZIA COMPANY s.r.o., Na Veselí 744/26, Praha 4, 14000, CZ	07.03.2013
275076	Ing. Terézia Svátová, Na Veselí 26, Praha 4, 14000, CZ	TEREZIA COMPANY s.r.o., Na Veselí 744/26, Praha 4, 14000, CZ	07.03.2013
275814	ALTAR s.r.o., Gorkého 7, Ostrava 1, 70100, CZ	Kučera Martin, Gorkého 2085/7, Ostrava, 70100, CZ	07.03.2013
286426	Prokeš Petr, Alešova 1521, Jirkov, 43111, CZ	EXE JEANS CZ s.r.o., Václavské náměstí 808/66, Praha 1, 11000, CZ	08.03.2013
287231	Aviva životní pojišťovna, a.s., Londýnská 41, Praha 2, 12021, CZ	MetLife pojišťovna a.s., V Celnici 1028/10, Praha 1, 11721, CZ	11.03.2013
287704	Svátová Terézia Ing., Na Veselí 26, Praha 4, 14000, CZ	TEREZIA COMPANY s.r.o., Na Veselí 744/26, Praha 4, 14000, CZ	07.03.2013
288582	Svátová Terézia Ing., Na Veselí 26, Praha 4, 14000, CZ	TEREZIA COMPANY s.r.o., Na Veselí 744/26, Praha 4, 14000, CZ	07.03.2013
288584	Svátová Terézia Ing., Na Veselí 26, Praha 4, 14000, CZ	TEREZIA COMPANY s.r.o., Na Veselí 744/26, Praha 4, 14000, CZ	07.03.2013
289134	Svátová Terézia Ing., Na Veselí 26, Praha 4, 14000, CZ	TEREZIA COMPANY s.r.o., Na Veselí 744/26, Praha 4, 14000, CZ	07.03.2013
291286	Svátová Terézia Ing., Na Veselí 26, Praha 4, 14000, CZ	TEREZIA COMPANY s.r.o., Na Veselí 744/26, Praha 4, 14000, CZ	07.03.2013
294305	Svátová Terézia Ing., Na Veselí 26, Praha 4, 14000, CZ	TEREZIA COMPANY s.r.o., Na Veselí 744/26, Praha 4, 14000, CZ	07.03.2013
294678	Svátová Terézia Ing., Na Veselí 26, Praha 4, 14000, CZ	TEREZIA COMPANY s.r.o., Na Veselí 744/26, Praha 4, 14000, CZ	07.03.2013
299948	Svátová Terézia Ing., Na Veselí 26, Praha 4, 14000, CZ	TEREZIA COMPANY s.r.o., Na Veselí 744/26, Praha 4, 14000, CZ	07.03.2013
302037	Pembroke Jínonice a.s., Lumírova 102, Praha 2, 12800, CZ	Next development s.r.o., Na Příkopě 848/6, Praha 1, 11000, CZ	11.03.2013
302038	Pembroke Jínonice a.s., Lumírova 102, Praha 2, 12800, CZ	Next development s.r.o., Na Příkopě 848/6, Praha 1, 11000, CZ	11.03.2013
302173	Mikulecký Aleš, P. Obrovce 2255, Louny, 44001, CZ	Ondruchová Lenka Ing., Verdunská 1843/9, Ostrava, 70200, CZ	12.03.2013
303528	Plachý Martin Ing., Pod Kapličkou 2770/3, Praha 3, 13000, CZ	ROYAL MEDICAL s. r. o., Opletalova 958/27, Praha 1, 11000, CZ	06.03.2013
308008	Svátová Terézia Ing., Na Veselí 26, Praha 4, 14000, CZ	TEREZIA COMPANY s.r.o., Na Veselí 744/26, Praha 4, 14000, CZ	07.03.2013
308687	Logistik Service Center s.r.o., Pražská 422, Mimoň I., 47124, CZ	zooplus AG, Sonnenstr. 15, 80331 Munich, DE	08.03.2013
309428	Svátová Terézia Ing., Na Veselí 26, Praha 4, 14000, CZ	TEREZIA COMPANY s.r.o., Na Veselí 744/26, Praha 4, 14000, CZ	07.03.2013
309866	Síň slávy českého rock'n'rollu, o.s., Jankovcova 43/35, Praha 7, 17000, CZ	Kotrch Václav, Revoluční 25, Praha 1, 11000, CZ Kotrch Matouš, Magistrát Praha 1, Vodičkova 18, Praha 1, 11000, CZ Kotrch Ondřej, Revoluční 25, Praha 1, 11000, CZ	06.03.2013

Číslo zápisu	Dřívější vlastník	Nynější vlastník	S účinností od
313553	Svátová Terézia Ing., Na Veselí 26, Praha 4, 14000, CZ	TEREZIA COMPANY s.r.o., Na Veselí 744/26, Praha 4, 14000, CZ	07.03.2013
316678	Svátová Terézia Ing., Na Veselí 26, Praha 4, 14000, CZ	TEREZIA COMPANY s.r.o., Na Veselí 744/26, Praha 4, 14000, CZ	07.03.2013
318167	HOFMANNOVÁ Gabriela Mgr., Hvězdovice 139, Hvězdovice, 25724, CZ	Ludvík Petr Ing., Pod haltýřem 11, Praha 4, 14800, CZ	11.03.2013
320205	Svátová Terézia Ing., Na Veselí 26, Praha 4, 14000, CZ	TEREZIA COMPANY s.r.o., Na Veselí 744/26, Praha 4, 14000, CZ	07.03.2013
320206	Svátová Terézia Ing., Na Veselí 26, Praha 4, 14000, CZ	TEREZIA COMPANY s.r.o., Na Veselí 744/26, Praha 4, 14000, CZ	07.03.2013
320771	Ing. Terézia Svátová, Na Veselí 26, Praha 4, 14000, CZ	TEREZIA COMPANY s.r.o., Na Veselí 744/26, Praha 4, 14000, CZ	07.03.2013
320776	Svátová Terézia Ing., Na Veselí 26, Praha 4, 14000, CZ	TEREZIA COMPANY s.r.o., Na Veselí 744/26, Praha 4, 14000, CZ	07.03.2013
324037	Kremláček Jan, Evropská 26, Praha 6, 16000, CZ	BEWITCHING INVESTMENT LIMITED, 59 Acropoleos Avenue, Savvide Center, Office 102, Strovolos, CY	08.03.2013
326093	Svátová Terézia Ing., Na Veselí 26, Praha 4, 14000, CZ	TEREZIA COMPANY s.r.o., Na Veselí 744/26, Praha 4, 14000, CZ	07.03.2013
327062	Svátová Terézia Ing., Na Veselí 26, PRAHA 4, 14000, CZ	TEREZIA COMPANY s.r.o., Na Veselí 744/26, Praha 4, 14000, CZ	07.03.2013
328673	FRAGENIS a.s., Návazná 40/679, Praha 6, 16500, CZ	ČESKÉ PIVOVARNICKÉ CENTRUM a.s., Stehlíkova 1189, Praha 6, 16500, CZ	11.03.2013

Změny v údajích o vlastních ochranných známkách

Kapitola obsahuje ochranné známky, u kterých byla v rejstříku ochranných známkách vyznačena změna v údajích o vlastních ve smyslu ustanovení § 27 odst. 2 a 7 zákona č. 441/2003 Sb.

Číslo zápisu	Vlastník	S účinností od
92949	HomeBrands, a.s., Klimentská 1746/52, Praha 1 - Nové Město, 11000, CZ	06.03.2013
157070	SILOP a.s. "v likvidaci", Poděbradova 2738/16, Ostrava - Moravská Ostrava, 70200, CZ	07.03.2013
159227	Samsonite IP Holdings S.ár.l., 13-15 avenue de la Liberté, L-1931 Luxembourg, LU	11.03.2013
163018	BTR INDUSTRIES LIMITED, 3rd Floor, 40 Grosvenor Place, London, SW1X 7AW, GB	11.03.2013
163102	BTR INDUSTRIES LIMITED, 3rd Floor, 40 Grosvenor Place, London, SW1X 7AW, GB	11.03.2013
168782	BTR INDUSTRIES LIMITED, 3rd Floor, 40 Grosvenor Place, London, SW1X 7AW, GB	11.03.2013
173719	SILOP a.s. "v likvidaci", Poděbradova 2738/16, Ostrava - Moravská Ostrava, 70200, CZ	07.03.2013
173720	SILOP a.s. "v likvidaci", Poděbradova 2738/16, Ostrava - Moravská Ostrava, 70200, CZ	07.03.2013
173754	SILOP a.s. "v likvidaci", Poděbradova 2738/16, Ostrava - Moravská Ostrava, 70200, CZ	07.03.2013
173755	SILOP a.s. "v likvidaci", Poděbradova 2738/16, Ostrava - Moravská Ostrava, 70200, CZ	07.03.2013
176004	SILOP a.s. "v likvidaci", Poděbradova 2738/16, Ostrava - Moravská Ostrava, 70200, CZ	07.03.2013
176005	SILOP a.s. "v likvidaci", Poděbradova 2738/16, Ostrava - Moravská Ostrava, 70200, CZ	07.03.2013
176011	SILOP a.s. "v likvidaci", Poděbradova 2738/16, Ostrava - Moravská Ostrava, 70200, CZ	07.03.2013
176021	SILOP a.s. "v likvidaci", Poděbradova 2738/16, Ostrava - Moravská Ostrava, 70200, CZ	07.03.2013
176022	SILOP a.s. "v likvidaci", Poděbradova 2738/16, Ostrava - Moravská Ostrava, 70200, CZ	07.03.2013
177234	SILOP a.s. "v likvidaci", Poděbradova 2738/16, Ostrava - Moravská Ostrava, 70200, CZ	07.03.2013
181321	Sumitomo Chemical Co., Ltd., 27-1, Shinkawa 2-chome, Chuo-ku, Tokyo 104-8260, JP	06.03.2013
183754	DEXON CZECH s.r.o., Na Novém poli 381/5, Karviná - Staré Město, 73301, CZ	11.03.2013
185775	VÚTS, a.s., U Jezu 525/4, P.O.Box 92, Liberec 1, 46119, CZ	11.03.2013
186987	Samsonite IP Holdings S.ár.l., 13-15 avenue de la Liberté, L-1931 Luxembourg, LU	11.03.2013
187854	SILOP a.s. "v likvidaci", Poděbradova 2738/16, Ostrava - Moravská Ostrava, 70200, CZ	08.03.2013
187857	SILOP a.s. "v likvidaci", Poděbradova 2738/16, Ostrava - Moravská Ostrava, 70200, CZ	08.03.2013
191073	ELISA s.r.o., Opletalova 1441/19, Praha 1, 11000, CZ	06.03.2013
191322	Mlékárna Hlinsko, a.s., Kouty 53, Hlinsko, 53901, CZ	08.03.2013
192609	MetLife pojišťovna a.s., V Celnici 1028/10, Praha 1, 11721, CZ	11.03.2013
194090	ŘETĚŽÁRNA a.s., Polská 48, Česká Ves, 79081, CZ	12.03.2013
195462	SILOP a.s. "v likvidaci", Poděbradova 2738/16, Ostrava - Moravská Ostrava, 70200, CZ	08.03.2013
197929	PRESBETON Nova, s.r.o., Chválkovice 594, Olomouc, 77900, CZ	12.03.2013
199458	SILOP a.s. "v likvidaci", Poděbradova 2738/16, Ostrava - Moravská Ostrava, 70200, CZ	08.03.2013
206557	BTR INDUSTRIES LIMITED, 3rd Floor, 40 Grosvenor Place, London, SW1X 7AW, GB	11.03.2013
206558	BTR INDUSTRIES LIMITED, 3rd Floor, 40 Grosvenor Place, London, SW1X 7AW, GB	11.03.2013
214544	Samsonite IP Holdings S.ár.l., 13-15 avenue de la Liberté, L-1931 Luxembourg, LU	11.03.2013
214545	Samsonite IP Holdings S.ár.l., 13-15 avenue de la Liberté, L-1931 Luxembourg, LU	11.03.2013
215360	Samsonite IP Holdings S.ár.l., 13-15 avenue de la Liberté, L-1931 Luxembourg, LU	11.03.2013
217409	PRESBETON Nova, s.r.o., Chválkovice 594, Olomouc, 77900, CZ	12.03.2013
225576	Samsonite IP Holdings S.ár.l., 13-15 avenue de la Liberté, L-1931 Luxembourg, LU	11.03.2013
228504	PRESBETON Nova, s.r.o., Chválkovice 594, Olomouc, 77900, CZ	12.03.2013
230045	Samsonite IP Holdings S.ár.l., 13-15 avenue de la Liberté, L-1931 Luxembourg, LU	11.03.2013
231740	CTI-PRO, s.r.o., Za Štěpnicí 325, Řitka, 25203, CZ	12.03.2013
238584	SILOP a.s. "v likvidaci", Poděbradova 2738/16, Ostrava - Moravská Ostrava, 70200, CZ	08.03.2013

Číslo zápisu	Vlastník	S účinností od
238989	SILOP a.s. "v likvidaci", Poděbradova 2738/16, Ostrava - Moravská Ostrava, 70200, CZ	07.03.2013
240396	SILOP a.s. "v likvidaci", Poděbradova 2738/16, Ostrava - Moravská Ostrava, 70200, CZ	08.03.2013
241635	Samsonite IP Holdings S.ár.l., 13-15 avenue de la Liberté, L-1931 Luxembourg, LU	11.03.2013
246778	PRESBETON Nova, s.r.o., Chválkovice 594, Olomouc, 77900, CZ	12.03.2013
247549	SILOP a.s. "v likvidaci", Poděbradova 2738/16, Ostrava - Moravská Ostrava, 70200, CZ	08.03.2013
247550	SILOP a.s. "v likvidaci", Poděbradova 2738/16, Ostrava - Moravská Ostrava, 70200, CZ	07.03.2013
247551	SILOP a.s. "v likvidaci", Poděbradova 2738/16, Ostrava - Moravská Ostrava, 70200, CZ	07.03.2013
247642	SILOP a.s. "v likvidaci", Poděbradova 2738/16, Ostrava - Moravská Ostrava, 70200, CZ	07.03.2013
250369	PRESBETON Nova, s.r.o., Chválkovice 594, Olomouc, 77900, CZ	12.03.2013
250387	PRESBETON Nova, s.r.o., Chválkovice 594, Olomouc, 77900, CZ	12.03.2013
253904	Nadace na ochranu zvířat, Pacovská 869/31, Praha 4, 14000, CZ	12.03.2013
254166	SILOP a.s. "v likvidaci", Poděbradova 2738/16, Ostrava - Moravská Ostrava, 70200, CZ	08.03.2013
255355	GRANTIKA České spořitelny, a.s., Jánská 448/10, Brno, 60200, CZ	07.03.2013
255983	MANE HOLDING, a.s., Dušní 112/16, Praha 1 - Staré Město, 11000, CZ	06.03.2013
257809	Mgr. Jiří Sojka, Francouzská 421/87, Brno, 60200, CZ	11.03.2013
259006	GOLDRATT CZ, s.r.o., Počernická 96, Praha 10, 10800, CZ	06.03.2013
259231	Telefónica Czech Republic, a.s., Za Brumlovkou 266/2, Praha 4 - Michle, 14000, CZ	06.03.2013
259232	Telefónica Czech Republic, a.s., Za Brumlovkou 266/2, Praha 4 - Michle, 14000, CZ	06.03.2013
259233	Telefónica Czech Republic, a.s., Za Brumlovkou 266/2, Praha 4 - Michle, 14000, CZ	06.03.2013
259234	Telefónica Czech Republic, a.s., Za Brumlovkou 266/2, Praha 4 - Michle, 14000, CZ	06.03.2013
259235	Telefónica Czech Republic, a.s., Za Brumlovkou 266/2, Praha 4 - Michle, 14000, CZ	06.03.2013
260380	AFRO-BOHEMIA s.r.o., Nová 888/10, Praha 8 - Dolní Chabry, 18400, CZ	11.03.2013
260381	AFRO-BOHEMIA s.r.o., Nová 888/10, Praha 8 - Dolní Chabry, 18400, CZ	11.03.2013
261131	SILOP a.s. "v likvidaci", Poděbradova 2738/16, Ostrava - Moravská Ostrava, 70200, CZ	08.03.2013
261486	PRESBETON Nova, s.r.o., Chválkovice 594, Olomouc, 77900, CZ	12.03.2013
261532	PRESBETON Nova, s.r.o., Chválkovice 594, Olomouc, 77900, CZ	12.03.2013
262674	SILOP a.s. "v likvidaci", Poděbradova 2738/16, Ostrava - Moravská Ostrava, 70200, CZ	07.03.2013
263198	SILOP a.s. "v likvidaci", Poděbradova 2738/16, Ostrava - Moravská Ostrava, 70200, CZ	08.03.2013
265011	SILOP a.s. "v likvidaci", Poděbradova 2738/16, Ostrava - Moravská Ostrava, 70200, CZ	08.03.2013
266400	Ing. Michal Kleslo, 1. máje 954/6, Havířov, 73601, CZ	12.03.2013
266677	SILOP a.s. "v likvidaci", Poděbradova 2738/16, Ostrava - Moravská Ostrava, 70200, CZ	08.03.2013
267013	AKan cz, spol. s r.o., Zahradníčkova 1220/20a, Praha 5 - Košíře, 15000, CZ	06.03.2013
268437	SILOP a.s. "v likvidaci", Poděbradova 2738/16, Ostrava - Moravská Ostrava, 70200, CZ	08.03.2013
269062	SILOP a.s. "v likvidaci", Poděbradova 2738/16, Ostrava - Moravská Ostrava, 70200, CZ	08.03.2013
272628	SILOP a.s. "v likvidaci", Poděbradova 2738/16, Ostrava - Moravská Ostrava, 70200, CZ	08.03.2013
273242	PRESBETON Nova, s.r.o., Chválkovice 594, Olomouc, 77900, CZ	12.03.2013
274826	SILOP a.s. "v likvidaci", Poděbradova 2738/16, Ostrava - Moravská Ostrava, 70200, CZ	08.03.2013
276642	GRANTIKA České spořitelny, a.s., Jánská 448/10, Brno, 60200, CZ	07.03.2013
277681	MetLife pojišťovna a.s., V Celnici 1028/10, Praha 1, 11721, CZ	11.03.2013
277682	MetLife pojišťovna a.s., V Celnici 1028/10, Praha 1, 11721, CZ	11.03.2013
277719	MetLife pojišťovna a.s., V Celnici 1028/10, Praha 1, 11721, CZ	11.03.2013
278670	SILOP a.s. "v likvidaci", Poděbradova 2738/16, Ostrava - Moravská Ostrava, 70200, CZ	08.03.2013
280937	SILOP a.s. "v likvidaci", Poděbradova 2738/16, Ostrava - Moravská Ostrava, 70200, CZ	08.03.2013
282960	Šlemenda David, Pobřežní 95/74, Praha - Karlín, 18600, CZ	12.03.2013
289114	PRESBETON Nova, s.r.o., Chválkovice 594, Olomouc, 77900, CZ	12.03.2013

Číslo zápisu	Vlastník	S účinností od
291176	SILOP a.s. "v likvidaci", Poděbradova 2738/16, Ostrava - Moravská Ostrava, 70200, CZ	08.03.2013
296771	JIK - 05, spol. s r. o., V Olšinách 75/2300, Praha 10, 10000, CZ	06.03.2013
298513	Šlemenda David, Pobřežní 95/74, Praha - Karlín, 18600, CZ	12.03.2013
299272	MetLife pojišťovna a.s., V Celnici 1028/10, Praha 1, 11721, CZ	11.03.2013
302647	Astellas Pharma Europe B.V., Sylviusweg 62, 2333 BE Leiden, NL	08.03.2013
303997	Křivonet, o.s., Křivoklát 93, Křivoklát, 27023, CZ	06.03.2013
313955	Soliditet, s.r.o., Siemsenova 2717/4, Praha, 15500, CZ	12.03.2013
323177	PRESBETON Nova, s.r.o., Chválkovice 594, Olomouc, 77900, CZ	12.03.2013

Ostatní rozhodné údaje a úřední opravy

Kapitola zahrnuje zejména přetřídění seznamu výrobků a služeb v návaznosti na mezinárodní zápis, opravu chyb ve formulaci, přepisů a zjevných nesprávností za účelem uvedení do souladu se skutečností. V této kapitole jsou zveřejňovány jen takové údaje, které nemohou být zveřejněny spolu se zveřejněním přihlášky nebo se zápisem ochranné známky. Dále kapitola obsahuje důležitá úřední sdělení.

(97) **EP 2006700**

Datum provedení změny: 12.03.2013

Oznámení o udělení evropského patentu č. 2006700 ze dne 23.01.2013 bylo zrušeno a řízení bylo přerušeno.

(97) **EP 2074860**

Datum provedení změny: 12.03.2013

Oznámení o udělení evropského patentu č. 2074860 ze dne 12.12.2012 bylo zrušeno a řízení bylo přerušeno.

(111)

(210) O-355884

Datum provedení změny: 06.03.2013

Na základě rozhodnutí Městského soudu v Praze č.j. 8A 230/2010 ze dne 19.2.2013 byl zrušen zápis ochranné známky do rejstříku ochranných známek provedený dne 10.7.2007 pod číslem zápisu 291342 a publikovaný ve Věstníku 2/2007.

(111)

(210) O-460684

Datum provedení změny: 06.03.2013

Na základě rozhodnutí Městského soudu v Praze č.j. 8A 40/2010 ze dne 22.2.2013 byl zrušen zápis ochranné známky do rejstříku ochranných známek provedený dne 29.12.2009 pod číslem zápisu 309617 a publikovaný ve Věstníku 1/2010.