

### Číselné INID kódy pro označování bibliografických dat technických řešení

### INID Codes for the identification of bibliographic data of technical solutions

(Standard WIPO ST. 9 a ST. 80)

(11)	číslo patentu/zápisu/osvědčení	(11)	Number of the patent/registration/certification
(15)	datum zápisu průmyslového vzoru	(15)	Industrial design registration date
(21)	číslo přihlášky/zálosti	(21)	Application number
(22)	datum podání přihlášky/zálosti	(22)	Date of application filing
(23)	údaje o výstavní prioritě	(23)	Exhibition priority data
(28)	počet průmyslových vzorů	(28)	Number of industrial designs included in the application
(31)	číslo prioritní přihlášky	(31)	Number of priority application
(32)	datum podání prioritní přihlášky	(32)	Filing date of priority application
(33)	země priority	(33)	Priority country
(40)	datum zveřejnění přihlášky vynálezu	(40)	Date of publication of patent application
(45)	datum zveřejnění zapsaného průmyslového vzoru	(45)	Publication date of the registered industrial design
(47)	datum zveřejnění udělení patentu a zápisu užitého vzoru, datum zápisu užitého vzoru, datum oznámení udělení evropského patentu v Evropském patentovém věstníku	(47)	Publication date of patent granting and publication date of utility model registration, registration date of utility model, publication date of European patent granting in the European patent bulletin
(51)	mezinárodní patentové třídění/Locarnské třídění průmyslových vzorů	(51)	International Patent Classification/ Locarno Classification for Industrial Designs
(54)	název	(54)	Title
(55)	vyobrazení průmyslového vzoru	(55)	Reproduction of the industrial design
(57)	anotace	(57)	Abstract
(68)	číslo základního patentu	(68)	Number of the basic patent
(71)	označení přihlašovatele/zadatele	(71)	Applicant
(72)	označení původce	(72)	Inventor
(73)	označení majitele/vlastníka	(73)	Owner
(74)	označení zástupce	(74)	Attorney's name and address
(86)	číslo mezinárodní přihlášky	(86)	International application number
(87)	číslo mezinárodního zveřejnění	(87)	International publication number
(92)	datum a číslo první registrace přípravku pro Českou republiku	(92)	Date and number(s) of the first authorization to market the product in the CZ
(93)	datum, číslo a země první registrace přípravku v rámci Společenství	(93)	Date, number(s) and country of the first authorization to market the product in the EEC
(94)	doba platnosti osvědčení	(94)	Term of certification validity
(95)	označení a typ přípravku	(95)	Name of the product and product type
(96)	datum podání a číslo evropské patentové přihlášky	(96)	European patent application filing date and number
(97)	datum zveřejnění a číslo zveřejnění evropské patentové přihlášky v Evropském patentovém věstníku	(97)	European patent application publication date and publication number in the European patent bulletin

### Číselné INID kódy pro označování bibliografických dat ochranných známek

### INID codes and minimum required for the identification of bibliographics data relating to marks

(Standard WIPO ST.60)

(111)	Číslo zápisu ochranné známky (registrace)	(111)	Number of registration
(151)	Datum zápisu ochranné známky	(151)	Date of the registration
(210)	Číslo přihlášky ochranné známky (spisu)	(210)	Number of the application
(220)	Datum podání přihlášky	(220)	Date of filing of the application
(320)	Datum vzniku práva přednosti	(320)	Date of the first application
(442)	Datum zveřejnění přihlášky po průzkumu	(442)	Date of the publication of the examined application
(450)	Datum zveřejnění zápisu ochranné známky ve Věstníku	(450)	Date of publication of the registration
(510)	Seznam výrobků a služeb	(510)	List of goods and/or services
(511)	Číslo třídy výrobků a služeb	(511)	Number of the class of goods and/or services
(526)	Omezení rozsahu ochrany o prvek	(526)	Disclaimer
(540)	Znění nebo vyobrazení ochranné známky	(540)	Reproduction of the mark
(551)	Kolektivní ochranná známka	(551)	Collective mark
(554)	Prostorová ochranná známka	(554)	Three-dimensional mark
(558)	Ochranná známka tvořená pouze barvou nebo kombinací barev	(558)	Mark consisting exclusively of one or several colours
(583)	Datum právní moci rozhodnutí/výsledek rozhodnutí	(583)	Date of the legal force of the decision/ result of the decision
(591)	Údaje o barevnosti ochranné známky	(591)	Information concerning colour
(730)	Přihlašovatel/vlastník ochranné známky	(730)	The applicant or the holder of the mark
(740)	Zástupce	(740)	Name and address of the representative
(811)	Mezinárodní číslo zápisu ochranné známky	(811)	Number of the international registration
(890)	Kód státu ochrany mezinárodní ochranné známky	(890)	INID code of the state of the international mark

# Kódy pro kódování záhlaví oznámení publikovaných ve Věstníku

(Standard WIPO ST. 17)

BB9A	zveřejněné přihlášky vynálezů	MK4A	zánik patentů uplynutím doby platnosti
FG1K	zapsané užité vzory	MK4F	zánik autorských osvědčení uplynutím doby ochrany
FG4A	udělené patenty	MK4Q	zánik průmyslového vzoru uplynutím doby ochrany
FG4Q	zapsané průmyslové vzory	MM4A	zánik patentů pro nezaplacení ročních poplatků
LD3K	částečný výmaz užitého vzoru	MM4F	zánik autorských osvědčení pro nezaplacení ročních poplatků
LD4Q	částečný výmaz průmyslového vzoru	ND1K	prodloužení platnosti užitého vzoru
MA4A	zánik patentu vzdáním se	ND4Q	obnova doby ochrany průmyslového vzoru
MA4F	zánik autorských osvědčení vzdáním se	PA4A	změna autorského osvědčení na patent
MC3K	výmaz užitého vzoru	PC9A	změna dispozičního práva k vynálezu
MC4A	zrušení patentu	PD1K	převod práv a ostatní změny majitelů užitého vzoru
MC4F	zrušení autorského osvědčení	PD4A	převod práv a ostatní změny majitelů patentů
MC4Q	výmaz průmyslového vzoru	PD4Q	převod práv a ostatní změny vlastníků průmyslových vzorů
MH1K	zánik užitého vzoru vzdáním se	QA9A	nabídka licence
MH4A	částečné zrušení patentu	SB4A	zapsané patenty do rejstříku po odtajnění
MH4F	částečné zrušení autorského osvědčení	SB4F	zapsaná autorská osvědčení do rejstříku po odtajnění
MH4Q	zánik průmyslového vzoru vzdáním se		
MK1K	zánik užitého vzoru uplynutím doby platnosti		

## Opravy Změny Různé

### Opravy u přihlášek vynálezů s žádostí o udělení patentu

HA9A	jmenování vynálezce	HF9A	oprava dat
HB9A	oprava jmen	HG9A	oprava chyb v třídění
HC9A	změna jmen	HH9A	oprava nebo změna všeobecně
HD9A	oprava adres	HK9A	tiskové chyby v úřed. věstnících
HE9A	změna adres		

## Opravy ochranných dokumentů

patenty	autorská osvědčení	užité vzory	průmyslové vzory	
TA4A	TA4F	TA1K	TA4Q	jmenování vynálezce
TB4A	TB4F	TB1K	TB4Q	oprava jmen
TC4A	TC4F	TC1K	TC4Q	změna jmen
TD4A	TD4F	TD1K	TD4Q	oprava adres
TE4A	TE4F	TE1K	TE4Q	změna adres
TF4A	TF4F	TF1K	TF4Q	oprava dat
TG4A	TG4F	TG1K	TG4Q	oprava chyb v třídění
TH4A	TH4F	TH1K	TH4Q	oprava nebo změna všeobecně
TK9A	TK9F	TK1K	TK4Q	tiskové chyby v úřed. věstnících

## Kódy pro označování zemí a mezinárodních organizací použité ve věstníku

AT	Rakousko
BB	Barbados
BZ	Belize
CH	Švýcarsko
CY	Kypr
CZ	Česká republika
DE	Spolková republika Německo
DK	Dánsko
FR	Francie
GB	Velká Británie
IT	Itálie
KR	Korejská republika
MK	Makedonie
PL	Polsko
SK	Slovensko
TH	Thajsko
TW	Tajwan
US	Spojené státy americké

## Kódy pro označování států USA použité ve věstníku

CT	Connecticut
GA	Georgia
MO	Missouri
NY	New York
OH	Ohio
TX	Texas

## **BB9A Zveřejněné přihlášky vynálezů - přehled podle čísel přihlášek**

Dále uvedené přihlášky vynálezů byly zveřejněny dnem, uvedeným ve Věstníku podle zákona č. 527/1990 Sb., o vynálezech a zlepšovacích návrzích, ve znění pozdějších předpisů, a jsou k dispozici v patentové knihovně Úřadu průmyslového vlastnictví, Antonína Čermáka 2a, 160 68, Praha 6.

2011-447	<i>G 01 K 17/20</i>	(2006.01)
2011-455	<i>G 01 N 9/36</i>	(2006.01)
2011-504	<i>G 01 N 19/04</i>	(2006.01)
2011-505	<i>G 01 N 19/04</i>	(2006.01)
2011-506	<i>A 01 K 5/00</i>	(2006.01)
2011-507	<i>A 45 D 29/00</i>	(2006.01)
2011-509	<i>G 06 T 5/00</i>	(2006.01)
2011-510	<i>G 01 N 1/20</i>	(2006.01)
2011-511	<i>C 07 H 19/167</i>	(2006.01)
2011-512	<i>C 07 D 209/56</i>	(2006.01)
2011-515	<i>B 32 B 27/18</i>	(2006.01)
2011-897	<i>G 01 D 11/30</i>	(2006.01)
2012-141	<i>G 01 N 1/04</i>	(2006.01)
2012-533	<i>E 04 H 1/12</i>	(2006.01)

## Zveřejněné přihlášky vynálezů - řazené podle MPT

- (51) **A01K 5/00** (2006.01)  
(21) **2011-506**  
(71) Česká zemědělská univerzita v Praze, Praha, CZ  
Výzkumný ústav živočišné výroby, v. v. i., Praha - Uhřetěves, CZ  
SVOPAP vzdělávací centrum s. r. o., Praha 5 - Radotín, CZ  
Zoologická zahrada Ústí nad Labem, Ústí nad Labem, CZ  
(72) Svobodová Ivona Ing. Ph.D., Praha 3, CZ  
Jebavý Lukáš doc. Ing. CSc., Kolín, CZ  
Gardiánová Ivana Ing. Ph.D., Česká Třebová, CZ  
Bolechová Petra Ing., Liberec 14, CZ  
Papežová Mária Mgr., Praha 5 - Radotín, CZ  
Chaloupková Helena Ing. Ph.D., Panenské Břežany, CZ  
Matějů Patrik, Ústí nad Labem, CZ  
Poživil Václav MVDr., Ústí nad Labem, CZ  
(54) **Krmná skříň pro lidoopy**  
(22) 16.08.2011  
(57) Řešení se týká krmné skříň pro lidoopy, která je charakterizována tím, že se skládá z pevného tělesa (1), v jehož stěnách jsou otvory (2), uvnitř tělesa (1) jsou vnitřní police (5) s otvory (3) a zářázkami (7), přičemž dvířka (6) tělesa (1) jsou opatřena panty (8) a zavíracími imbusovými šrouby (4).  
(74) Ministerstvo zemědělství ČR, Mgr. Hana Jirkalová, Těšnov 17, Praha 1, 11705

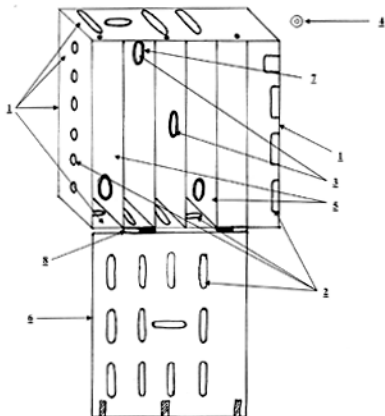

- (51) **A45D 29/00** (2006.01)  
**A61B 17/54** (2006.01)  
(21) **2011-507**  
(71) Novák František, Hradec Králové, CZ  
(72) Novák František, Hradec Králové, CZ  
(54) **Pedikérská fréзка**  
(22) 17.08.2011  
(57) Pedikérská fréзка je napojena nejméně pružnou hadicí na vodu z koupelňové baterie v odvodňovací rozvodu a má skříň (1), ve které je otočně uložena turbínka (2). Ve skříni (1) je vstup vody nasměrován na turbínku (2), která je spojena s frézičkou (4), která má vnější frézovací část.

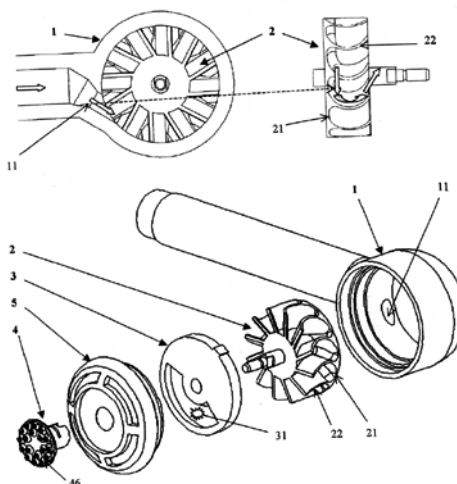

- (51) **B32B 27/18** (2006.01)  
**B32B 27/06** (2006.01)  
**B32B 15/08** (2006.01)  
**A22C 13/00** (2006.01)  
**B65D 65/40** (2006.01)  
**B65D 30/02** (2006.01)  
(21) **2011-515**  
(71) INVOS, spol. s r. o., Březolupy, CZ  
(72) Slaník Antonín Ing., Halenkovice, CZ  
Obr. Tomáš MVDr., Prostějov, CZ  
Vašíček Stanislav, Místřice, CZ  
(54) **Obalová fólie s antioxidačními účinky**  
(22) 19.08.2011  
(57) Obalová fólie je tvořena alespoň jednou nosnou polymerní vrstvou, která je na straně baleného výrobku opatřena povrchovým nánosem obsahujícím antioxidační přísadu na bázi aktivního železa, přičemž tento nános je překryt vrstvou laku nebo krycí fólií propustnou pro kyslík. Antioxidační přísadu na bázi aktivního železa je s výhodou pohlcovač kyslíku tvořený práškem železa o povrchu minimálně 0,5 m<sup>2</sup>/g, případně obsahující jako přídavek alespoň jednu sloučeninu prvků ze skupiny kovů alkalických zemin, především pak sloučeninu vápníku a/nebo hořčíku. Nánosem obsahujícím tuto antioxidační přísadu na bázi aktivního železa je s výhodou vrstva potisku, nanášená technologií flexotisku, s obsahem antioxidační přísady ve vysušeném nánosu 0,30 až 0,50 g/m<sup>2</sup>.  
(74) UTB ve Zlíně, Univerzitní institut, Ing. Jan Görig, Nám. T.G.Masaryka 5555, Zlín, 76001  
(51) **C07D 209/56** (2006.01)  
**C07D 209/70** (2006.01)  
**C07D 209/52** (2006.01)  
**C07D 275/04** (2006.01)  
**C07D 417/04** (2006.01)  
**C07D 417/14** (2006.01)  
**C07D 403/08** (2006.01)  
**C07D 295/02** (2006.01)  
**C07B 63/00** (2006.01)  
(21) **2011-512**  
(71) Farmak, a. s., Olomouc, CZ  
(72) Kořistek Kamil Ing. Ph.D., Samotíšky, CZ  
Hradil Pavel Prof. Ing. CSc., Hlušovice, CZ  
Grepl Martin Ing. Ph.D., Hlušovice, CZ  
Šlězár Petr Ing., Olomouc, CZ  
(54) **Způsob přípravy (1R,2S,3R,4S)-N-[(1R,2R)-2-[4-(1,2-benzisothiazol-3-yl)-1-piperazinylmethyl]-1-cyklohexylmethyl]2,3-bicyklo[2.2.1]heptandikarboxamid hydrochloridu**  
(22) 18.08.2011  
(57) Způsob přípravy polymorfních forem (1R,2S,3R,4S)-N-[(1R,2R)-2-[4-(1,2-benzisothiazol-3-yl)-1-piperazinylmethyl]-1-cyklohexylmethyl]2,3-

bicyklo[2.2.1]heptandikarboxamid hydrochloridu vzorce I krystalizací z polárních organických rozpouštědel a jejich směsí s vodou.

- (74) Rott, Růžička & Guttmann Patentové, známkové a advokátní kanceláře, Ing. Jana Fuchsová, Vinohradská 37, Praha 2, 12000

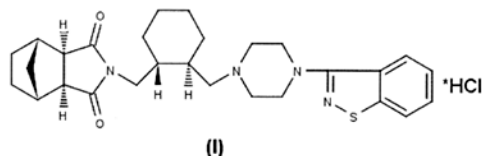

- (51) **C07H 19/167** (2006.01)  
**C07D 473/16** (2006.01)

(21) **2011-511**

(71) Farmak, a. s., Olomouc, CZ

(72) Kvapil Lubomír RNDr. Ph.D., Slatinice, CZ

Hradil Pavel Prof. Ing. CSc., Hlušovice, CZ

Grepl Martin Ing. Ph.D., Hlušovice, CZ

Šlězár Petr Ing., Olomouc, CZ

Dvořáková Barbora Mgr., Most 1, CZ

(54) **Způsob přípravy 2-(4-methoxykarbonylpyrazol-1-yl)adenosinu a 2-(4-ethoxykarbonylpyrazol-1-yl)adenosinu**

(22) 18.08.2011

(57) Způsob přípravy 2-(4-methoxykarbonylpyrazol-1-yl)adenosinu vzorce Ia a 2-(4-ethoxykarbonylpyrazol-1-yl)adenosinu vzorce Ib reakcí 2-hydrazinoadenosinu vzorce III a sodné soli 3,3-dimethoxy-2-methoxykarbonylpropen-1-olu vzorce Va nebo sodné soli 3,3-diethoxy-2-ethoxykarbonylpropen-1-olu vzorce Vb v kombinaci s rozpouštědlem a kyselým činidlem.

- (74) Rott, Růžička & Guttmann Patentové, známkové a advokátní kanceláře, Ing. Jana Fuchsová, Vinohradská 37, Praha 2, 12000

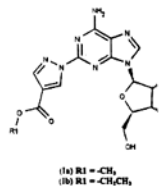

(Ib) R1 = -CH<sub>2</sub>CH<sub>3</sub>

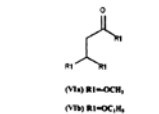
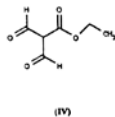
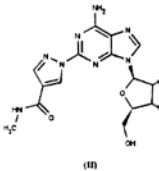
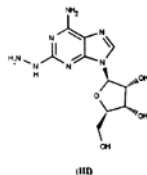

(Vb) R1 = -OC<sub>2</sub>H<sub>5</sub>

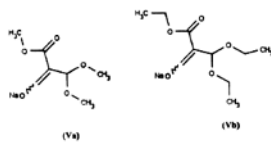

- (51) **E04H 1/12** (2006.01)  
**E01C 5/08** (2006.01)  
**E01C 15/00** (2006.01)

(21) **2012-533**

(71) CS-BETON s.r.o., Velké Žernoseky, CZ

(72) Matějka Josef, Ústí nad Labem, CZ

(54) **Betonová prefabrikovaná autobusová zastávka s napojením na komunikace a její použití**

(22) 02.08.2012

(57) Betonová prefabrikovaná autobusová zastávka (3) s napojením na okolní komunikace obsahuje alespoň jednu roznášecí desku (2) pro rovnoměrnou distribuci sil působících na napojení autobusové zastávky (3) k okolní komunikaci. Deska (2) je k zastávce (3) upevněna alespoň dvěma kloubovými spoji (1) pro zabránění svislého posunu (P) desky (2) a pro umožnění rotaci roznášecí desky (2) okolo osy (O) o úhel ( $\alpha$ ), který svírá spodní strana roznášecí desky (2) v maximálním otočení s horizontální rovinou autobusové zastávky (3). Mezi

roznášecí deskou (2) a panelem autobusové zastávky (3) je vytvořen prostor (4) pro rotaci desky (2) odpovídající velikosti úhlu ( $\beta$ ), který svírá panel autobusové zastávky (3) a roznášecí deska (2) bez zatížení.

- (74) DANĚK & PARTNERS Advokátní a patentová kancelář, Ing. Dr. Vilém Daněk, Vinohradská 45/1107, Praha 2, 12000

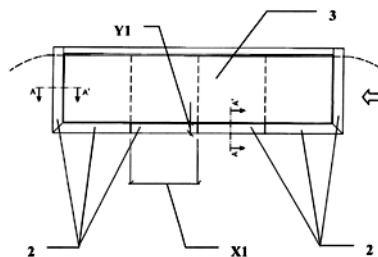
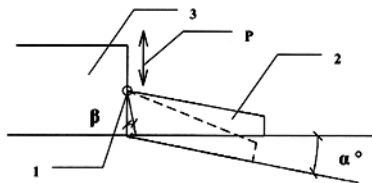

- (51) **G01D 11/30** (2006.01)  
**G01L 1/10** (2006.01)  
**G01H 1/04** (2006.01)  
**G01H 1/12** (2006.01)  
**G01H 1/00** (2006.01)

(21) **2011-897**

(71) České vysoké učení technické v Praze Kloknerův ústav, Praha 6, CZ

(72) Záruba - Pfeffermann Jan Ing. CSc., Praha 6, CZ

Štemberk Pavel Ing., Sedlčany, CZ

Hrachová Simona Ing., Všetaty, CZ

Jiroutová Dita Ing., Praha 5, CZ

(54) **Samopřidrzný příložný strunový tenzometr pro experimentální aplikace na stavebních konstrukcích**

(22) 29.12.2011

(57) Je řešen tenzometr pro experimentální aplikace na stavebních konstrukcích, hlavami (2) s magnetickou přichýtkou. Plochý permanentní magnet (6) magnetické přichýtky má kotoučový tvar. Sevření hlavy (2) tenzometru (1) a permanentního magnetu (6) mezi vnější příložky (3) a příslušnou vnitřní příložku (4, 5), které zajišťují funkci pólových nástavců magnetických přichýtek, obstarává dvojice svorníků (30) z magneticky nevodivého materiálu. Svorníky (30) fixují polohu kotouče permanentního magnetu (6) tak, aby na straně protilehlé přísavným břitům (41) magnetických přichýtek zůstala obnažená úseč permanentního magnetu (6) pro fixaci polohy víka (32) teploizolační krytky s fixačními drážkami (47) a jako součást magnetické planžetové přichýtky (34) vidlicového tvaru. Vidlicově rozvětvené konce planžetové přichýtky (34) jsou magneticky přisáty na boční válcovou stěnu permanentního magnetu (6). Pružná rozpěra hlav (2) s funkcí nosiče elektromagnetických měničů je tvořena kostrou (35) U profilu a je na jedné straně opřena přímo o vnější tuze podepřenou příložku (5) a na druhé straně přes dvojici pružinových opěr (13) vytvarovaných do podoby písmene alfa.

- (74) Ing. Hana Dušková, Na Kočově 180, Chotutice, 28103

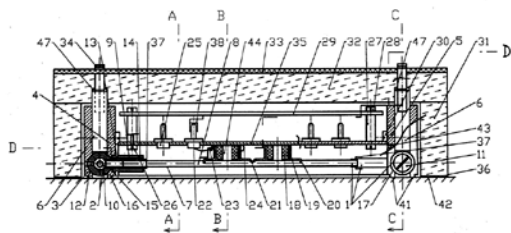

- (51) **G01K 17/20** (2006.01)  
**G01N 25/18** (2006.01)
- (21) **2011-447**
- (71) ČVUT v Praze, Fakulta strojní, Výzkumné centrum pro strojírenskou výrobní techniku a technologii, Praha 2, CZ
- (72) Horejš Otakar Ing. Ph.D., Praha 6, CZ  
Kohút Peter Ing., Pardubice, CZ
- (54) **Senzor pro měření součinitele přestupu tepla**
- (22) 22.07.2011
- (57) Řešení se týká senzoru opatřeného topným elementem a teplotními čidly, jehož základní těleso (2) je opatřené průchozím otvorem ohraničeným na straně přivrácené k tekutině (B) topným elementem (4) a na straně přivrácené ke kompaktní látce (A) tepelně vodivou deskou (5), teplotním čidlem (9) pro měření teploty  $T_1$  teplo-sdílné plochy topného elementu (4), a dále je opatřen teplotním čidlem (10) pro měření teploty  $T_2$  vnitřní plochy tepelně vodivé desky (5), teplotním čidlem (11) pro měření teploty  $T_3$  vnější plochy tepelně vodivé desky (5) a teplotním čidlem (12) pro měření teploty  $T_4$  okolí, přičemž čidla (9, 10, 11, 12) jsou propojena s vyhodnocovací jednotkou (7).  
Ing. Karel Novotný, Žufanova 2, Praha 6, 16300

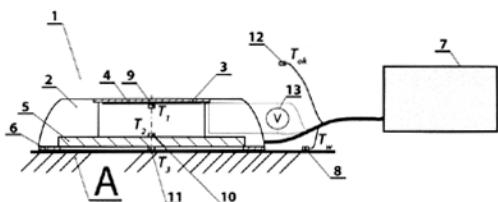

- (51) **G01N 1/04** (2006.01)  
**G01N 15/14** (2006.01)
- (21) **2012-141**
- (71) Český hydrometeorologický ústav, Praha 4 - Komořany, CZ  
Výzkumný ústav meliorací a ochrany půdy, v.v.i., Praha, CZ
- (72) Středová Hana Ing. Ph.D., Vyškov, CZ  
Podhrázká Jana Ing. Ph.D., Brno - Kohoutovice, CZ  
Středa Tomáš Ing. Ph.D., Vyškov, CZ
- (54) **Deflametr s aktivním lapačem půdních částic a časovým záznamem**
- (22) 29.02.2012
- (57) Řešení se týká deflametru s aktivním lapačem půdních částic a časovým záznamem, který je charakterizován tím, že sestává z hlavičky (2) s nasávací šterbinou (1) a větrnou směrovkou (5), přičemž hlavičky (2) je umístěna na horní části trupu (3) deflametru, který je ve spodní části opatřen opěrnými nohama (4), dále je v hlavičce (2) deflametru umístěn bubínek (6), na kterém je navinuta páska s časovou osou a svrchní lepicí vrstvou (7), kdy bubínek (6) je otáčen hodinovým strojkem (8), který je upevněn ve víku (9) hlavičky (2), přičemž je dále v trupu (3) deflametru umístěn ventilátor (10) s kabely (11).  
Ministerstvo zemědělství ČR, Mgr. Hana Jirkalová, Těšnov 17, Praha 1, 11705

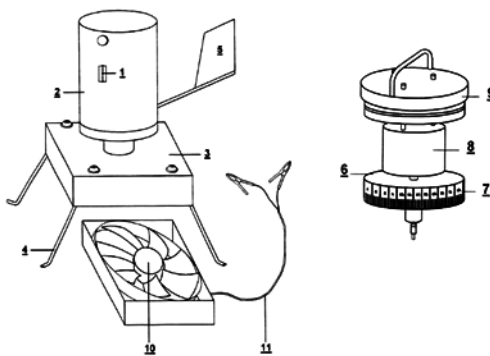

- (51) **G01N 1/20** (2006.01)  
**G01N 1/10** (2006.01)
- (21) **2011-510**
- (71) Výzkumný ústav vodohospodářský T.G.Masaryka, v.v.i., Praha 6, CZ
- (72) Fiala Daniel Mgr., Praha 4- Modřany, CZ
- (54) **Pasivní časově integrující vzorkovač vody a nerozpuštěných látek**
- (22) 18.08.2011
- (57) Pasivní časově integrující vzorkovač vody a nerozpuštěných látek na obr. 1 sestává z tlakově uzavřené nádoby (1) opatřené vzorkovnicí (2) s uzávěrem (3), kterým prochází sací trubice (5) se vzduchovým můstkem (4) a odvzdušňovací trubice (6), která je ukotvena v úchytu (7) odvzdušňovací trubice (6), která je vedena k úchytu (7) přes kladku (10), přičemž plovák (9) je uchycena na vodících tyčích (8), kdy vzájemné postavení konců a vrcholů sací trubice (5), odvzdušňovací trubice (6) i vzduchového můstku (4), vždy odpovídá vztahům: referenční výška dna vzorkovnice  $<A < B < C < D$  a zároveň  $G < H$  a zároveň  $-Y E - -Y B =$  konstantní. Pasivní časově integrující vzorkovač vody a nerozpuštěných látek má ve výhodném provedení vzduchový můstek (4) napojený těsně za vrchol G sací trubice (5).  
(74) Patentová a známková kancelář Novotný, Ing. Jaroslav Novotný, Římská 45/2135, Praha 2, 12000

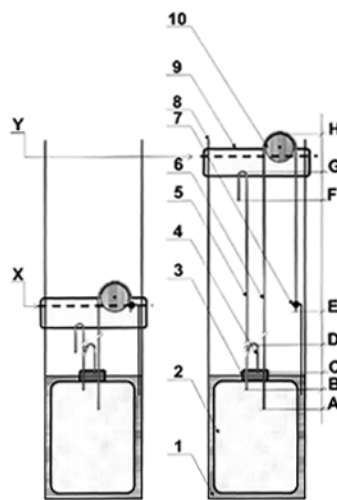

- (51) **G01N 9/36** (2006.01)  
**G01N 22/04** (2006.01)  
**G01N 33/38** (2006.01)
- (21) **2011-455**
- (71) Vysoké učení technické v Brně, Brno, CZ
- (72) Škramlík Jan Ing. Ph.D., Brno, CZ  
Novotný Miloslav Doc. Ing. CSc., Brno, CZ  
Fuciman Ondřej Ing. Ph.D., Brno, CZ  
Šuhajda Karel Ing. Ph.D., Bílovice nad Svitavou, CZ
- (54) **Aparatura pro měření vlhkostních parametrů pórovité hmoty a způsob sledování šíření vlhkosti v pórovitých hmotách**
- (22) 26.07.2011
- (57) Aparatura (1) pro měření vlhkostních parametrů pórovité

hmoty obsahující závěs (11), pro zkušební vzorek, digitální váhu (5) nad ním, stacionární vlnovody (8, 8a) mikrovlnného záření a pod závěsem je uspořádána nádržka (14) s vodou (15) a od vlnovodů i od váhy jsou instalovány kabely k počítači, přičemž mezi vlnovodem a počítačem je uspořádán voltmetr (18), kdy nádržka (14) je uspořádána jako nepohyblivá součást a aparatura dále sestává ze základní desky (2), na které je svisle upevněna dvojice svislých vodičích lišt (3), na kterých je kluzně uspořádán rám (4) váhy (5), který je zezadu opatřen šroubovým pouzdrem, kterým je protažena závitová hnací tyč (16), uložená v motoru (6) a hnací tyč (16) je nahore volně otáčivě uložena v horním pouzdru (24), přičemž motor (6) a vlnovod (7) jsou spojeny s počítačem (23). Způsob měření pak obsahuje opakované a rychle po sobě jdoucí kroky vážení, kalibrace polohy vzorku, přejezdy do různých poloh vzhledem k vlnovodům a hladině v nádrže s příslušným zapnutím a vypnutím mikrovlnného záření a to umožní stanovení matice  $An^*$ , kdy každý průjezd vzorku znamená získání na vlnící křivky.

(74) Ing. Jiří Malůšek, Mendlovo nám. 1a, Brno, 60300

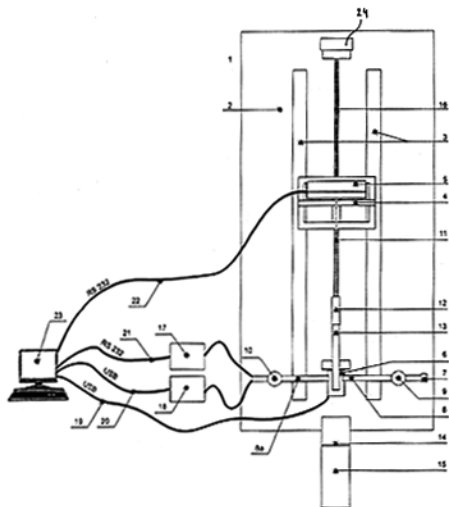

(51) **G01N 19/04** (2006.01)  
**G01M 17/02** (2006.01)  
**G01L 5/20** (2006.01)  
**G01L 5/16** (2006.01)

(21) **2011-504**  
(71) Česká zemědělská univerzita v Praze, Praha 6 - Suchdol, CZ  
(72) Kadleček Boleslav Doc. Ing. CSc., Praha 6 - Suchdol, CZ  
Pejša Ladislav Prof. Ing. DrSc., Praha 6 - Dejvice, CZ

(54) **Způsob měření adhezních sil odvalující se pneumatiky a zařízení k provádění způsobu**

(22) 16.08.2011

(57) Způsob a zařízení k měření adhezních sil odvalující se pneumatiky jsou založeny na principu, v jehož rámci se pneumatika (5) uvede do planetárního pohybu proti tečné rovině, ztělesněné ve formě měřicí desky (4), která se ustává ve stacionární poloze vzhledem k relativnímu dopřednému pohybu planetárně se pohybující pneumatiky (5). Z tečné roviny se během odvalování pneumatiky (5) snímá alespoň hodnota radiálního přitlaku (c) a hodnota tangenciálního prokluzu (d).

(74) Ing. Libor Šimek, Vinohradská 194, Praha 3 - Vinohrady, 13000

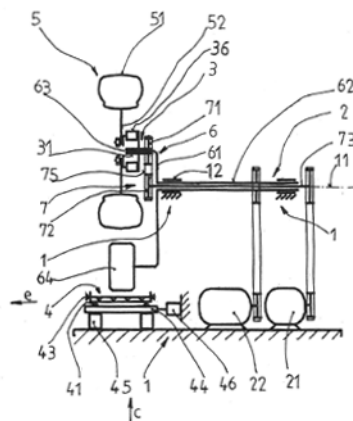

(51) **G01N 19/04** (2006.01)

(21) **2011-505**

(71) Česká zemědělská univerzita v Praze, Praha 6 - Suchdol, CZ  
(72) Kadleček Boleslav Doc. Ing. CSc., Praha 6 - Suchdol, CZ  
Pejša Ladislav Prof. Ing. DrSc., Praha 6 - Dejvice, CZ

(54) **Pohybový mechanismus zařízení pro měření adhezních sil**

(22) 16.08.2011

(57) Pohybový mechanismus obsahuje pákové ústrojí (7), zdroj (2) otočného pohybu a klikový hřídel (6), které jsou kinematicky svázány tak, že páka (71) pákového ústrojí (7) je kyvně uložena na rámu (1), přičemž na páce (71) je suvně uloženo smykadlo (73). Ke smykadlu (73) je připevněn nosný hřídel (32), který je otočně uložen v oběžném čepu (63) a na volném konci spojen s přírubou (31). Příruha (31) je uzpůsobena pro připevnění měřené pneumatiky (5). Oběžný čep (63) je vytvořen na jednom konci kliky (61) klikového hřídele (6), přičemž k druhému konci kliky (61) je připevněno hnané kolo (22), spřažené se zdrojem (2) otočného pohybu. Při otáčení klikového hřídele (6) se působením oběžného čepu (63) a smykadla (73) páka (71) kyve a příruha (31) s pneumatikou (5) obíhá kolem centrální osy (11), a současně se otáčí okolo oběžné osy (13). Tohoto pohybu, který se podobá pohybu planetárnímu, se využije k simulování pohybu pneumatiky (5) v zařízení pro měření adhezních sil.

(74) Ing. Libor Šimek, Vinohradská 194, Praha 3 - Vinohrady, 13000

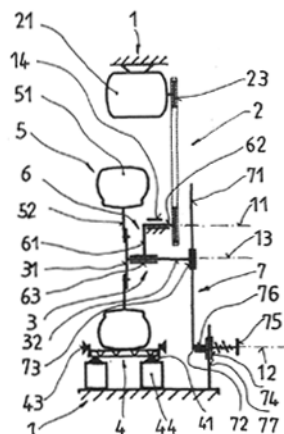

(51) **G06T 5/00** (2006.01)

**G06T 5/50** (2006.01)

**H04N 5/357** (2011.01)

(21) **2011-509**

(71) Laboratory Imaging, s.r.o., Praha 6, CZ  
(72) Svoboda Ondřej Mgr., Kralupy nad Vltavou, CZ  
Mikeš Dalibor Mgr., Praha 6, CZ  
Mikeš Josef Ing. CSc., Praha 6, CZ

(54) **Způsob zobrazování dat ze zařízení na snímání dat a zařízení k provádění tohoto způsobu**

(22) 17.08.2011

(57) Vynález se týká způsobu zobrazování dat ze zařízení na snímání dat, zejména obrazů, pomocí průměrování



nasnímaných dat, při kterém se analyzují alespoň dvě poslední nasnímaná data a pokud se detekují změny menší než je práh, sepne se průměrování nasnímaných dat pro stálé zvyšování kvality obrazu, a pokud se detekují změny větší než je práh, průměrování nasnímaných dat se vypne. Dále se týká zařízení k provádění tohoto způsobu. V systému na snímání dat se nachází zařízení pro analýzu alespoň dvou posledních nasnímaných dat propojené s vypínačem a spínačem průměrování nasnímaných dat.

(74) Ing. Václav Kratochvíl, Husníkova 2086/22, Praha 5, 15800

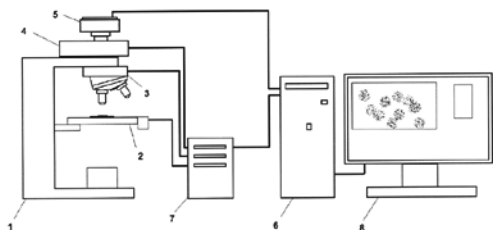

## Zveřejněné přihlášky vynálezů - přehled podle třídících znaků

Tato kapitola obsahuje zveřejněné přihlášky vynálezů uspořádané podle třídících znaků mezinárodního patentové třídění, nacházejících se na druhém až x-tém místě zatřídění přihlášky vynálezu. Přihlášky vynálezu uspořádané podle třídících znaků na 1. pozici zatřídění jsou uvedeny v předchozí části.

<i>A 22 C 13/00</i>	(2006.01)	2011-515
<i>A 61 B 17/54</i>	(2006.01)	2011-507
<i>B 32 B 15/08</i>	(2006.01)	2011-515
<i>B 32 B 27/06</i>	(2006.01)	2011-515
<i>B 65 D 30/02</i>	(2006.01)	2011-515
<i>B 65 D 65/40</i>	(2006.01)	2011-515
<i>C 07 B 63/00</i>	(2006.01)	2011-512
<i>C 07 D 209/52</i>	(2006.01)	2011-512
<i>C 07 D 209/70</i>	(2006.01)	2011-512
<i>C 07 D 275/04</i>	(2006.01)	2011-512
<i>C 07 D 295/02</i>	(2006.01)	2011-512
<i>C 07 D 403/08</i>	(2006.01)	2011-512
<i>C 07 D 417/04</i>	(2006.01)	2011-512
<i>C 07 D 417/14</i>	(2006.01)	2011-512
<i>C 07 D 473/16</i>	(2006.01)	2011-511
<i>E 01 C 15/00</i>	(2006.01)	2012-533
<i>E 01 C 5/08</i>	(2006.01)	2012-533
<i>G 01 H 1/00</i>	(2006.01)	2011-897
<i>G 01 H 1/04</i>	(2006.01)	2011-897
<i>G 01 H 1/12</i>	(2006.01)	2011-897
<i>G 01 L 1/10</i>	(2006.01)	2011-897
<i>G 01 L 5/16</i>	(2006.01)	2011-504
<i>G 01 L 5/20</i>	(2006.01)	2011-504
<i>G 01 M 17/02</i>	(2006.01)	2011-504
<i>G 01 N 1/10</i>	(2006.01)	2011-510
<i>G 01 N 15/14</i>	(2006.01)	2012-141
<i>G 01 N 22/04</i>	(2006.01)	2011-455
<i>G 01 N 25/18</i>	(2006.01)	2011-447
<i>G 01 N 33/38</i>	(2006.01)	2011-455
<i>G 06 T 5/50</i>	(2006.01)	2011-509
<i>H 04 N 5/357</i>	(2011.01)	2011-509

### Seznam přihlašovatelů zveřejněných přihlášek vynálezů

(71)	(21)	(51)	(71)	(21)	(51)
CS-BETON s.r.o., Velké Žernoseky, CZ	2012-533	<b>E 04 H 1/12</b>	(2006.01)		
Česká zemědělská univerzita v Praze, Praha 6 - Suchdol, CZ	2011-504	<b>G 01 N 19/04</b>	(2006.01)		
Česká zemědělská univerzita v Praze, Praha 6 - Suchdol, CZ	2011-505	<b>G 01 N 19/04</b>	(2006.01)		
Česká zemědělská univerzita v Praze, Praha, CZ	2011-506	<b>A 01 K 5/00</b>	(2006.01)		
České vysoké učení technické v Praze Kloknerův ústav, Praha 6, CZ	2011-897	<b>G 01 D 11/30</b>	(2006.01)		
Český hydrometeorologický ústav, Praha 4 - Komořany, CZ	2012-141	<b>G 01 N 1/04</b>	(2006.01)		
ČVUT v Praze, Fakulta strojní, Výzkumné centrum pro strojřenskou výrobní techniku a technologii, Praha 2, CZ	2011-447	<b>G 01 K 17/20</b>	(2006.01)		
Farmak, a. s., Olomouc, CZ	2011-511	<b>C 07 H 19/167</b>	(2006.01)		
Farmak, a. s., Olomouc, CZ	2011-512	<b>C 07 D 209/56</b>	(2006.01)		
INVOS, spol. s r. o., Březolupy, CZ	2011-515	<b>B 32 B 27/18</b>	(2006.01)		
Laboratory Imaging, s.r.o., Praha 6, CZ	2011-509	<b>G 06 T 5/00</b>	(2006.01)		
Novák František, Hradec Králové, CZ	2011-507	<b>A 45 D 29/00</b>	(2006.01)		
Vysoké učení technické v Brně, Brno, CZ	2011-455	<b>G 01 N 9/36</b>	(2006.01)		
Výzkumný ústav vodohospodářský T.G.Masaryka, v.v.i., Praha 6, CZ	2011-510	<b>G 01 N 1/20</b>	(2006.01)		

## FG4A

## Udělené patenty - přehled podle čísel patentů

V období uzávěrky tohoto čísla Věstníku udělil Úřad průmyslového vlastnictví tyto patenty.

303675	<i>C 07 K 14/315</i>	(2006.01)
303676	<i>A 61 F 2/82</i>	(2006.01)
303677	<i>G 01 K 17/20</i>	(2006.01)
303678	<i>G 01 D 11/30</i>	(2006.01)
303679	<i>G 01 N 1/04</i>	(2006.01)
303680	<i>A 61 K 31/194</i>	(2006.01)

FG4A

Udělené patenty - přehled podle MPT

(51)	<b>A61F 2/82</b>	(2006.01)	(72)	Záruba - Pfeffermann Jan Ing. CSc., Praha 6, CZ
	<b>A61F 2/84</b>	(2006.01)		Štemberk Pavel Ing., Sedlčany, CZ
	<b>A61F 2/94</b>	(2006.01)		Hrachová Simona Ing., Všetaty, CZ
	<b>A61F 2/04</b>	(2006.01)		Jiroutová Dita Ing., Praha 5, CZ
(11)	303676		(54)	<b>Samopřidrzný příložený strunový tenzometr pro experimentální aplikace na stavebních konstrukcích</b>
(40)	27.06.2012		(22)	29.12.2011
(21)	<b>2010-944</b>		(74)	Ing. Hana Dušková, Na Kočově 180, Chotutice, 28103
(73)	Lašák Stanislav, Praha 8, CZ			
	Lašáková Martina, Praha 7, CZ			
	Fousek Ladislav, Poděbrady, CZ		(51)	<b>G01K 17/20</b>
(72)	Lašák Stanislav, Praha 8, CZ			(2006.01)
(54)	<b>Sestava prostatického implantátu</b>		(51)	<b>G01N 25/18</b>
(22)	16.12.2010			(2006.01)
(74)	Rott, Růžička & Guttmann Patentové, známkové a advokátní kanceláře, Ing. Ivana Menšíková, Vinohradská 37, Praha 2, 12000		(11)	303677
			(40)	27.02.2013
			(21)	<b>2011-447</b>
			(73)	ČVUT v Praze, Fakulta strojní, Výzkumné centrum pro strojírenskou výrobní techniku a technologii, Praha 2, CZ
			(72)	Horejš Otakar Ing. Ph.D., Praha 6, CZ
(51)	<b>A61K 31/194</b>	(2006.01)		Kohút Peter Ing., Pardubice, CZ
	<b>A61P 25/28</b>	(2006.01)	(54)	<b>Senzor pro měření součinitele přestupu tepla</b>
(11)	303680		(22)	22.07.2011
(40)	16.10.2002		(74)	Ing. Karel Novotný, Žufanova 2, Praha 6, 16300
(21)	<b>2002-1522</b>			
(73)	FUMAPHARM AG, Luzern, CH		(51)	<b>G01N 1/04</b>
(72)	Joshi Kumar Rajendra, Zürich, CH			(2006.01)
	Strebel Hans-Peter, Muri, CH		(11)	<b>G01N 15/14</b>
(54)	<b>Farmaceutický prostředek pro léčení mitochondriálních chorob</b>			(2006.01)
(32)	10.01.2000		(11)	303679
(31)	10000577		(40)	27.02.2013
(33)	DE		(21)	<b>2012-141</b>
(86)	PCT/EP2000/012504		(73)	Český hydrometeorologický ústav, Praha 4 - Komofany, CZ
(87)	WO 2001/051047			Výzkumný ústav meliorací a ochrany půdy, v.v.i., Praha, CZ
(22)	11.12.2000		(72)	Středová Hana Ing. Ph.D., Vyškov, CZ
(74)	JUDr. Otakar Švorčík, Hálkova 2, Praha 2, 12000			Podhrázská Jana Ing. Ph.D., Brno - Kohoutovice, CZ
				Středa Tomáš Ing. Ph.D., Vyškov, CZ
			(54)	<b>Deflametr s aktivním lapačem pŕdních částic a časovým záznamem</b>
(51)	<b>C07K 14/315</b>	(2006.01)	(22)	29.02.2012
	<b>C12N 15/31</b>	(2006.01)	(74)	Ministerstvo zemědělství ČR, Mgr. Hana Jirkalová, Těšnov 17, Praha 1, 11705
	<b>C12N 15/62</b>	(2006.01)		
	<b>A61K 39/09</b>	(2006.01)		
	<b>A61P 31/04</b>	(2006.01)		
(11)	303675			
(40)	17.10.2001			
(21)	<b>2001-2161</b>			
(73)	ID Biomedical Corporation of Quebec, Laval, Quebec H7V 3S8, CA			
(72)	Hamel Josee, Sillery, CA			
	Brodeur Bernard R., Sillery, CA			
	Pineau Isabelle, Sainte-Foy, CA			
	Martin Denis, St-Augustin-de-DesMaures, CA			
	Rioux Clement, Ile Bizard, CA			
	Charland Nathalie, Charny, CA			
(54)	<b>Izolovaný polynukleotid, vektor, hostitelská buňka, způsob produkce, izolovaný polypeptid, chimérový polypeptid, vakcinační prostředek a použití</b>			
(32)	23.12.1998			
(31)	60/113800			
(33)	US			
(86)	PCT/CA1999/001218			
(87)	WO 2000/039299			
(22)	20.12.1999			
(74)	PATENTSERVIS Praha a.s., Jivenská 1273/1, Praha 4, 14021			
(51)	<b>G01D 11/30</b>	(2006.01)		
	<b>G01L 1/10</b>	(2006.01)		
	<b>G01H 1/04</b>	(2006.01)		
	<b>G01H 1/12</b>	(2006.01)		
	<b>G01H 1/00</b>	(2006.01)		
(11)	303678			
(40)	27.02.2013			
(21)	<b>2011-897</b>			
(73)	České vysoké učení technické v Praze Kloknerův ústav, Praha 6, CZ			

### Seznam majitelů udělených patentů

(73)	(11)	(51)	(73)	(11)	(51)
České vysoké učení technické v Praze Kloknerův ústav, Praha 6, CZ	303678	<i>G 01 D 11/30</i>	(2006.01)		
Český hydrometeorologický ústav, Praha 4 - Komořany, CZ	303679	<i>G 01 N 1/04</i>	(2006.01)		
ČVUT v Praze, Fakulta strojní, Výzkumné centrum pro strojírenskou výrobní techniku a technologii, Praha 2, CZ	303677	<i>G 01 K 17/20</i>	(2006.01)		
Fousek Ladislav, Poděbrady, CZ	303676	<i>A 61 F 2/82</i>	(2006.01)		
FUMAPHARM AG, Luzern, CH	303680	<i>A 61 K 31/194</i>	(2006.01)		
ID Biomedical Corporation of Quebec, Laval, Quebec H7V 3S8, CA	303675	<i>C 07 K 14/315</i>	(2006.01)		
Lašák Stanislav, Praha 8, CZ	303676	<i>A 61 F 2/82</i>	(2006.01)		
Lašáková Martina, Praha 7, CZ	303676	<i>A 61 F 2/82</i>	(2006.01)		
Výzkumný ústav meliorací a ochrany půdy, v.v.i., Praha, CZ	303679	<i>G 01 N 1/04</i>	(2006.01)		

## Zveřejněné překlady evropských patentových spisů

U následujících udělených evropských patentů s účinky pro Českou republiku byl majitelem předložen překlad patentového spisu do českého jazyka (§ 35c odst. 2 až 4 zákona č. 527/1990 Sb., v platném znění). Údaje jsou řazeny vzestupně podle čísel evropských patentů.

- |  |  |           |
|--|--|-----------|
| (97) <b>EP 1429802</b>   | (51) <b>C07D 277/48</b>  | (2006.01) |
| (47) 07.11.2012  | <b>C07D 417/12</b>   | (2006.01) |
| (97) 03.04.2003  | <b>A61K 31/14</b>  | (2006.01) |
| (51) <b>A61K 9/22</b>  | <b>A61K 31/426</b>   | (2006.01) |
| <b>A61K 35/74</b>  | <b>A61P 3/10</b>   | (2006.01) |
| (2006.01)  |  |           |
| (96) 30.09.2002  | (96) 06.01.2005  |           |
| (96) 02766451.5  | (96) 05700554.8  |           |
| (73) TNTGamble, Inc., Redmond WA 98052, US   | (73) NOVO NORDISK A/S, 2880 Bagsvaerd, DK  |           |
| (72) BOREK, Tanya, North Bend, WA 98045, US  | (72) MURRAY, Anthony, DK-2900 Hellerup, DK   |           |
| FEDERICI, Catherine, Seattle, WA 98122, US   | LAU, Jesper, DK-3520 Farum, DK   |           |
| HITE, Michael, P., Seattle, WA 98008, US   | JEPPESEN, Lone, DK-2830 Virum, DK  |           |
| LONDON, Christopher, Bellevue, WA 98008, US  | VEDSO, Per, DK-3500 Vaerloese, DK  |           |
| TURNER, Stephen, J., Covington, WA 98042, US   | ANKERSEN, Michael, DK-3660 Stenlose, DK  |           |
| (54) <b>Systém dodávání biologické látky</b>   | LUNDBECK, Jane, Marie, DK-2600 Glostrup, DK  |           |
| (32) 28.09.2001  | KRISTIANSEN, Marit, DK-2860 Soborg, DK   |           |
| (31) 325937 P  | VALCARCE-LOPEZ, Maria Carmen, S-216 11 Limhamn, SE   |           |
| (33) US  | POLISSETTI, Dharma, Rao, High Point, NC 27265, US  |           |
| (86) PCT/US2002/031309   | SUBRAMANIAN, Govindan, High Point, NC 27265, US  |           |
| (87) WO 2003/026687  | ANDREWS, Robert, Carl, Jamestown, NC 27282, US   |           |
| (74) Rott, Růžička & Guttman Patentové, známkové a advokátní kanceláře, Ing. Jana Fuchsová, Vinohradská 37, Praha 2, 12000 | CHRISTEN, Daniel, P., Jamestown, NC 27282, US  |           |
|  | COOPER, Jeremy, T., Winston-Salem, NC 27103, US  |           |
|  | SANTHOSH, Kalpathy, Chidambareswaran, Jamestown, NC 27282, US  |           |
|  | (54) <b>Sloučeniny, které jsou aktivátory glukokinázy</b>  |           |
|  | (32) 06.01.2004, 23.08.2004, 07.12.2004  |           |
|  | (31) 200400013, 200401272, 200401897   |           |
|  | (33) DK, DK, DK  |           |
|  | (86) PCT/DK2005/000002   |           |
|  | (87) WO 2005/066145  |           |
|  | (74) PATENTSERVIS Praha a.s., Na Podkovce 281/10, Praha 4, 14700   |           |
|  |  |           |
| (97) <b>EP 1670506</b>   | (97) <b>EP 1755671</b>   |           |
| (47) 21.11.2012  | (47) 12.12.2012  |           |
| (97) 14.04.2005  | (97) 19.01.2006  |           |
| (51) <b>A61K 39/095</b>  | (51) <b>A61K 39/395</b>  | (2006.01) |
| <b>A61K 39/102</b>   | <b>A61K 31/00</b>  | (2006.01) |
| <b>A61K 39/09</b>  | <b>A61P 35/00</b>  | (2006.01) |
| (2006.01)  |  |           |
| (96) 04.10.2004  | (96) 15.06.2005  |           |
| (96) 04791703.4  | (96) 05761257.4  |           |
| (73) Novartis AG, 4056 Basel, CH   | (73) Genentech, Inc., South San Francisco CA 94080-4990, US  |           |
| (72) CONTORNI, Mario, 53100 Siena, IT  | (72) KELSEY, Stephen, M., Montara, California 94037, US  |           |
| (54) <b>Tekuté vakcíny pro mnohočetné meningokokové séroskupiny</b>  | (54) <b>Terapie zhoubného nádoru rezistentního k platině</b>   |           |
| (32) 02.10.2003, 28.05.2004  | (32) 16.06.2004  |           |
| (31) 0323102, 0412052  | (31) 580333 P  |           |
| (33) GB, GB  | (33) US  |           |
| (86) PCT/IB2004/003373   | (86) PCT/US2005/021286   |           |
| (87) WO 2005/032583  | (87) WO 2006/007398  |           |
| (74) Čermák a spol., JUDr. Karel Čermák, Elišky Peškové 15/735, Praha 5, 15000   | (74) KOREJZOVÁ & SPOL., v.o.s., JUDr. Petra Korejzová, Korunní 810/104 E, Praha 10, 10100                        |           |
|  |  |           |
| (97) <b>EP 1692126</b>   | (97) <b>EP 1767036</b>   |           |
| (47) 07.11.2012  | (47) 31.10.2012  |           |
| (97) 30.06.2005  | (97) 05.01.2006  |           |
| (51) <b>C07D 317/36</b>  | (51) <b>H04W 68/00</b>   | (2009.01) |
| (2006.01)  | <b>H04W 68/02</b>  | (2009.01) |
| (96) 09.12.2004  | (96) 25.06.2005  |           |
| (96) 04801220.7  | (96) 05756764.6  |           |
| (73) Henkel AG & Co. KGaA, 40589 Düsseldorf, DE  | (73) Pantech Co., Ltd., Seoul 121-270, KR  |           |
| (72) KEUL, Helmut, 52074 Aachen, DE  | (72) KIM, Beom Joon, Seoul 135-090, KR   |           |
| MÖLLER, Martin, 52070 Aachen, DE   | RYU, Gi Seon, Seoul 139-229, KR  |           |
| PASQUIER, Nicolas, CH-1630 Bulle, CH   |  |           |
| UBAGHS, Luc, NL-6224 JP Maastricht, NL   | (54) <b>Ověřování dostupnosti mobilní účastnické stanice v klidovém režimu v systému s bezdrátovým přístupem</b> |           |
| (54) <b>Reaktivní cyklické karbonáty a močoviny použité pro modifikaci biomolekul, polymerů a povrchů</b>                  | (32) 25.06.2004, 10.07.2004, 25.09.2004, 08.03.2005  |           |
| (32) 09.12.2003  | (31) 20040048431, 20040053790, 20040077649, 20050019211  |           |
| (31) 03028224  | (33) KR, KR, KR, KR  |           |
| (33) EP  | (86) PCT/KR2005/001998   |           |
| (86) PCT/EP2004/014047   |  |           |
| (87) WO 2005/058863  |  |           |
| (74) KOREJZOVÁ & SPOL., v.o.s., JUDr. Petra Korejzová, Korunní 810/104 E, Praha 10, 10100                                  |  |           |
|  |  |           |
| (97) <b>EP 1723128</b>   |  |           |
| (47) 07.11.2012  |  |           |
| (97) 21.07.2005  |  |           |

(87) WO 2006/001673  
(74) KOREJZOVÁ & SPOL., v.o.s., JUDr. Petra Korejzová,  
Korunní 810/104 E, Praha 10, 10100

(97) **EP 1781717**  
(47) 07.11.2012  
(97) 19.01.2006  
(51) **C08F 20/00** (2006.01)  
(96) 10.07.2004  
(96) 04763167.6  
(73) Henkel AG & Co. KGaA, 40589 Düsseldorf, DE  
Lion Corporation, Tokyo 130-0004, JP  
(72) KOMATSU, Masanori, Sinagawa-ku, Tokyo, JP  
MARUYAMA, Takanobu, Atsugi-shi, Kanagawa, JP  
KABASHIMA, Shin-ichiro, Koganei-shi, Tokyo, JP  
DAHLMANN, Doris, 40589 Düsseldorf, DE  
FREY, Stefan, 67146 Deidesheim, DE  
DREJA, Michael, 50931 Köln, DE  
HATTEMER, Erik, 40597 Düsseldorf, DE  
ZIGANKE, Kerstin, 40595 Düsseldorf, DE  
(54) **Čistící prostředky s obsahem kopolymeru**  
(86) PCT/EP2004/007645  
(87) WO 2006/005358  
(74) KOREJZOVÁ & SPOL., v.o.s., JUDr. Petra Korejzová,  
Korunní 810/104 E, Praha 10, 10100

(97) **EP 1816265**  
(47) 12.12.2012  
(97) 08.08.2007  
(51) **E01H 1/04** (2006.01)  
**E01H 1/05** (2006.01)  
(96) 02.02.2006  
(96) 06002096.3  
(73) Julius Tielbürger GmbH & Co. KG, D-32351 Stemwede-  
Oppenwehe, DE  
(72) Tielbürger, Jörg, 32351 Stemwede-Oppenwehe, DE  
(54) **Zametací stroj k čištění cest, ulic nebo užitkových ploch**  
(74) Společná advokátní kancelář Všečečka Zelený Švorčík  
Kalenský a partneři, JUDr. Michal Havlík, Hálkova 2,  
Praha 2, 12000

(97) **EP 1860098**  
(47) 14.11.2012  
(97) 21.09.2006  
(51) **C07C 229/58** (2006.01)  
**A61K 31/4184** (2006.01)  
**A61K 31/428** (2006.01)  
**A61K 31/426** (2006.01)  
**A61K 31/433** (2006.01)  
**A61K 31/196** (2006.01)  
**A61K 31/245** (2006.01)  
**A61K 31/343** (2006.01)  
**A61K 31/351** (2006.01)  
**A61K 31/47** (2006.01)  
**A61K 31/36** (2006.01)  
**A61K 31/402** (2006.01)  
**A61K 31/42** (2006.01)  
**A61K 31/5375** (2006.01)  
**A61K 31/416** (2006.01)  
**A61K 31/4406** (2006.01)  
**A61K 31/4418** (2006.01)  
**A61K 31/381** (2006.01)  
**A61K 31/404** (2006.01)  
**A61K 31/415** (2006.01)  
**A61K 31/472** (2006.01)  
(96) 14.03.2006  
(96) 06715640.6  
(73) TOYAMA CHEMICAL CO., LTD., Tokyo 160-0023, JP

(72) YOKOTANI, Junichi, 4-1, Shimookui 2-chome, Toyama-  
shi, Toyama, JP  
TANIGUCHI, Yoichi, 4-1, Shimookui 2-chome, Toyama-  
shi, Toyama, JP  
HARA, Eiji, 4-1, Shimookui 2-chome, Toyama-shi,  
Toyama, JP  
AKITSU, Hitoshi, 4-1, Shimookui 2-chome, Toyama-shi,  
Toyama, JP  
TANAKA, Hidehiko, 4-1, Shimookui 2-chome, Toyama-  
shi, Toyama, JP  
ANZAI, Shuzo, 4-1, Shimookui 2-chome, Toyama-shi,  
Toyama, JP  
(54) **Nový derivát antranilové kyseliny nebo jeho sůl**  
(32) 16.03.2005  
(31) 2005074425  
(33) JP  
(86) PCT/JP2006/304981  
(87) WO 2006/098308  
(74) Čermák a spol., JUDr. Karel Čermák, Elišky Peškové  
15/735, Praha 5, 15000

(97) **EP 1907349**  
(47) 28.11.2012  
(97) 15.02.2007  
(51) **C07C 67/32** (2006.01)  
**C07C 67/343** (2006.01)  
**C07C 51/09** (2006.01)  
**C07C 57/52** (2006.01)  
**C07C 69/65** (2006.01)  
(96) 03.07.2006  
(96) 06762344.7  
(73) DSM Fine Chemicals Austria Nfg GmbH & Co KG, 4021  
Linz, AT  
(72) POJARLIEV, Peter c/o DSM Fine Chemicals Austria, A-  
4021 Linz, AT  
STEINBAUER, Gerhard, A-4470 Enns, AT  
BURGER, Christian c/o DSM Fine Chemicals Austria, A-  
4021 Linz, AT  
(54) **Způsob přípravy racemických alkyl-5-halogenpent-4-  
enkarboxylových kyselin a jejich esterů**  
(32) 25.07.2005  
(31) 12402005  
(33) AT  
(86) PCT/EP2006/006438  
(87) WO 2007/017018  
(74) TRAPLOVÁ HAKR KUBÁT Advokátní a patentová  
kancelář, Ing. Eduard Hakr, Přístavní 24, Praha 7, 17000

(97) **EP 1913157**  
(47) 28.11.2012  
(97) 04.01.2007  
(51) **C12Q 1/68** (2006.01)  
(96) 13.06.2006  
(96) 06773201.6  
(73) Genentech, Inc., South San Francisco CA 94080-4990, US  
(72) HILLAN, Kenneth, J., San Francisco, CA 94114, US  
(54) **Mutace EGFR a KRAS pro predikci odpovědi pacienta  
na léčení inhibitorem EGFR**  
(32) 28.06.2005  
(31) 695174 P  
(33) US  
(86) PCT/US2006/023230  
(87) WO 2007/001868  
(74) KOREJZOVÁ & SPOL., v.o.s., JUDr. Petra Korejzová,  
Korunní 810/104 E, Praha 10, 10100

(97) **EP 1924561**  
(47) 14.11.2012  
(97) 08.03.2007



- |   |  |
|---|--|
| <p>(51) <b>C07D 223/16</b> (2006.01)<br/> <b>C07D 401/12</b> (2006.01)<br/> <b>C07D 403/12</b> (2006.01)<br/> <b>C07D 409/12</b> (2006.01)<br/> <b>C07D 413/12</b> (2006.01)<br/> <b>C07D 417/12</b> (2006.01)<br/> <b>A61K 31/55</b> (2006.01)<br/> <b>A61P 3/00</b> (2006.01)</p> <p>(96) 01.09.2006<br/> (96) 06802859.6</p> <p>(73) Eli Lilly &amp; Company, Indianapolis, Indiana 46285, US<br/> (72) BRINER, Karin, Basingstoke Hampshire RG24 9NL, US<br/> ADEVA BARTOLOME, Marta, E-28108 Alcobendas, Madrid, ES<br/> CASES-THOMAS, Manuel, Javier, Basingstoke Hampshire RG24 9NL, GB<br/> GALKA, Christopher, Stanley, Carmel, IN 46033, US<br/> MARCOS LLORENTE, Alicia, E-28108 Alcobendas, Madrid, ES<br/> MARTINEZ-GRAU, Maria, Angeles, E-28108 Alcobendas, Madrid, ES<br/> MAZANETZ, Michael, Philip, Clifton Boulevard University Park, GB<br/> O'TOOLE, John, Cunningham, Indianapolis, IN 46221, US<br/> RATHMELL, Richard, Edmund, Basingstoke Hampshire RG24 9NL, GB<br/> REINHARD, Matthew, Robert, Indianapolis, IN 46256, US<br/> SAPMAZ, Selma, Basingstoke Hampshire RG24 9 NL, GB<br/> WILLIAMS, Andrew, Caerwyn, Hampshire RG24 9NL, GB</p> <p>(54) <b>6-arylalkylamino-2,3,4,5-tetrahydro-1H-benzo [D] azepiny jako agonisté 5-HT2C receptoru</b></p> <p>(32) 01.09.2005, 28.10.2005<br/> (31) 05380191, 731081 P<br/> (33) EP, US<br/> (86) PCT/US2006/034335<br/> (87) WO 2007/028083<br/> (74) Společná advokátní kancelář Všečeka Zelený Švorčík Kalenský a partneři, JUDr. Otakar Švorčík, Hálkova 2, Praha 2, 12000</p> <hr/> <p>(97) <b>EP 2006172</b><br/> (47) 28.11.2012<br/> (97) 24.12.2008<br/> (51) <b>B60S 1/08</b> (2006.01)<br/> (96) 21.04.2008<br/> (96) 08103633.7<br/> (73) Robert Bosch GmbH, 70442 Stuttgart, DE<br/> (72) Trenkle, Lothar, 77833 Ottersweier, DE<br/> (54) <b>Zařízení stěrače a způsob provozu zařízení stěrače</b><br/> (32) 20.06.2007<br/> (31) 102007028385<br/> (33) DE<br/> (74) Čermák a spol., JUDr. Karel Čermák, Elišky Peškové 15/735, Praha 5, 15000</p> <hr/> <p>(97) <b>EP 2032299</b><br/> (47) 21.11.2012<br/> (97) 03.01.2008<br/> (51) <b>B23K 1/00</b> (2006.01)<br/> (96) 26.06.2006<br/> (96) 06762183.9<br/> (73) SRB Energy Research SARL, 1205 Geneva, CH<br/> European Organisation for Nuclear Research CERN, 1211 Geneva 23, CH<br/> (72) BENVENUTI, Cristoforo, F-1295 Tannay, FR<br/> (54) <b>Zařízení pro vakuové pájení a evakuovaný plochý deskový sluneční kolektor</b><br/> (86) PCT/EP2006/006140<br/> (87) WO 2008/000280</p> | <p>(74) KOREJZOVÁ &amp; SPOL., v.o.s., JUDr. Petra Korejzová, Korunní 810/104 E, Praha 10, 10100</p> <hr/> <p>(97) <b>EP 2035004</b><br/> (47) 08.08.2012<br/> (97) 21.12.2007<br/> (51) <b>A61K 31/497</b> (2006.01)<br/> <b>A61K 31/4965</b> (2006.01)<br/> <b>A61P 31/00</b> (2006.01)<br/> <b>A61P 11/00</b> (2006.01)<br/> <b>A61P 13/00</b> (2006.01)<br/> <b>A61P 17/04</b> (2006.01)<br/> <b>A61P 27/04</b> (2006.01)<br/> <b>C07D 241/32</b> (2006.01)<br/> (96) 11.06.2007<br/> (96) 07784388.6<br/> (73) Parion Sciences, Inc., Durham, NC 27713, US<br/> (72) JOHNSON, Michael, Ross, Chapel Hill, NC 27517, US<br/> HIRCH, Andrew, J., Durham, NC 27707, US<br/> BOUCHER, Richard, C., Chapel Hill, NC 27517, US<br/> ZHANG, Jianzhong, Rensselaer, NY 12144, US<br/> (54) <b>Fenylem substituované pyrazinoylguanidinové blokátory sodíkového kanálu mající aktivitu beta agonisty</b><br/> (32) 09.06.2006<br/> (31) 812077 P<br/> (33) US<br/> (86) PCT/US2007/070861<br/> (87) WO 2007/146869<br/> (74) Rott, Růžička &amp; Guttman Patentové, známkové a advokátní kanceláře, Ing. Jana Fuchsová, Vinohradská 37, Praha 2, 12000</p> <hr/> <p>(97) <b>EP 2037151</b><br/> (47) 02.01.2013<br/> (97) 27.12.2007<br/> (51) <b>F16H 25/22</b> (2006.01)<br/> (96) 22.06.2007<br/> (96) 07767420.8<br/> (73) TOYOTA JIDOSHA KABUSHIKI KAISHA, Aichi-ken, 471-8571, JP<br/> (72) KINOSHITA, Yasuo, Toyota-shi Aichi 471-8571, JP<br/> KURIHARA, Masakazu, Toyota-shi Aichi 471-8571, JP<br/> SAITO, Hideo, Toyota-shi Aichi 471-8571, JP<br/> TSUZUKI, Motohiro, Toyota-shi Aichi 471-8571, JP<br/> (54) <b>Způsob pro výrobu převodního mechanismu mezi otáčivým a přímočarým pohybem</b><br/> (32) 22.06.2006, 23.04.2007<br/> (31) 2006173194, 2007113051<br/> (33) JP, JP<br/> (86) PCT/JP2007/062611<br/> (87) WO 2007/148790<br/> (74) Rott, Růžička &amp; Guttman Patentové, známkové a advokátní kanceláře, JUDr. Ing. Miloslav Hainz, Vinohradská 37, Praha 2, 12000</p> <hr/> <p>(97) <b>EP 2039847</b><br/> (47) 16.01.2013<br/> (97) 25.03.2009<br/> (51) <b>E04F 13/08</b> (2006.01)<br/> <b>E04D 3/36</b> (2006.01)<br/> (96) 04.09.2008<br/> (96) 08105224.3<br/> (73) HILTI Aktiengesellschaft, 9494 Schaan, LI<br/> (72) Sprowitz, Michael, 6800, Feldkirch-Tisis, AT<br/> Zimmerer, Claudia, 88131, Lindau, DE<br/> (54) <b>Upevňovací element pro upevnění izolačních desek na nosné konstrukci</b><br/> (32) 20.09.2007<br/> (31) 102007000758<br/> (33) DE</p> |
|---|--|

(74) PATENTSERVIS Praha a.s., Na Podkovce 281/10, Praha 4, 14700

(97) **EP 2044748**

(47) 30.01.2013

(97) 31.01.2008

(51) **H04L 29/06** (2006.01)

(96) 30.05.2007

(96) 07721833.7

(73) Monet+, a.s., 763 14 Zlín, Stipa, CZ

(72) ENDRYS, Bretislav, 760 01 Zlín, CZ

(54) **Vzdálená autentizace klienta mobilní telefonní sítě**

(32) 24.07.2006

(31) 20060478

(33) CZ

(86) PCT/CZ2007/000044

(87) WO 2008/011837

(74) Rott, Růžička & Guttman Patentové, známkové a advokátní kanceláře, Ing. Jiří Andera, Vinohradská 37, Praha 2, 12000

(97) **EP 2049142**

(47) 12.12.2012

(97) 31.01.2008

(51) **A61K 38/12** (2006.01)

**A61P 31/10** (2006.01)

**A61K 9/19** (2006.01)

(96) 24.07.2007

(96) 07819912.2

(73) Sandoz AG, 4056 Basel, CH

(72) WELZ, Christian, A-6250 Kundl, AT

STUBAUER, Gottfried, A-6250 Kundl, AT

SCHMARDA, Andreas, A-6250 Kundl, AT

JENNEWEIN, Herwig, A-6250 Kundl, AT

MACHER, Ingolf, A-6250 Kundl, AT

LUDESCHER, Johannes, A-6250 Kundl, AT

(54) **Kaspofunginové formulace**

(32) 26.07.2006, 06.06.2007

(31) 06117886, 07109723

(33) EP, EP

(86) PCT/EP2007/057623

(87) WO 2008/012310

(74) TRAPLOVÁ HAKR KUBÁT Advokátní a patentová kancelář, Ing. Eduard Hakr, Přístavní 24, Praha 7, 17000

(97) **EP 2049487**

(47) 07.11.2012

(97) 14.02.2008

(51) **C07D 213/32** (2006.01)

(96) 09.02.2007

(96) 07750650.9

(73) Dow AgroSciences LLC, Indianapolis IN 46268-1054, US

(72) RENGHA, James, M., Indianapolis, IN 46220, US

ROSS, Ronald, Zionsville, IN 46077, US

MARTIN, Timothy, P., Noblesville, IN 46062, US

ARNDT, Kim, E., Carmel, IN 46032, US

IRVINE, Nicholas, M., Westfield, IN 46074, US

(54) **Nové 2-substituované-5-(1-alkylthio)alkylpyridiny a způsobu jejich přípravy**

(32) 07.08.2006

(31) 835940 P

(33) US

(86) PCT/US2007/003827

(87) WO 2008/018917

(74) PATENTSERVIS Praha a.s., Na Podkovce 281/10, Praha 4, 14700

(97) **EP 2059533**

(47) 14.11.2012

(97) 06.03.2008

(51) **C07K 16/22** (2006.01)

**C07K 16/28** (2006.01)

**C07K 16/32** (2006.01)

**C07K 16/42** (2006.01)

**A61K 39/00** (2006.01)

(96) 17.08.2007

(96) 07837065.7

(73) Genentech, Inc., South San Francisco CA 94080-4990, US

(72) FUH, Germaine, Pacifica, CA 94044, US

BOSTROM, Jenny M., South San Francisco, CA 94080, US

(54) **Multispecifické protilátky**

(32) 30.08.2006, 28.06.2007

(31) 841350 P, 937814 P

(33) US, US

(86) PCT/US2007/018385

(87) WO 2008/027236

(74) KOREJZOVÁ & SPOL., v.o.s., JUDr. Petra Korejzová, Korunní 810/104 E, Praha 10, 10100

(97) **EP 2068110**

(47) 09.01.2013

(97) 10.06.2009

(51) **F41A 19/21** (2006.01)

**F41A 17/58** (2006.01)

(96) 12.11.2008

(96) 08168897.0

(73) Blaser Finanzholding GmbH, 88316 Isny im Allgäu, DE

(72) Popikow, Sergej, 87480, Weitau, DE

(54) **Zámkový systém pro vícehlavňovou zbraň**

(32) 07.12.2007

(31) 102007059097

(33) DE

(74) Rott, Růžička & Guttman Patentové, známkové a advokátní kanceláře, Ing. Jiří Andera, Vinohradská 37, Praha 2, 12000

(97) **EP 2069312**

(47) 07.11.2012

(97) 31.01.2008

(51) **C07D 237/14** (2006.01)

**C07D 237/26** (2006.01)

**C07D 237/32** (2006.01)

**C07D 237/36** (2006.01)

**C07D 403/04** (2006.01)

**C07D 403/12** (2006.01)

**C07D 495/04** (2006.01)

**A61K 31/501** (2006.01)

**A61K 31/502** (2006.01)

**A61K 31/5025** (2006.01)

**A61P 25/28** (2006.01)

(96) 25.07.2007

(96) 07810758.8

(73) Cephalon, Inc., Frazer, PA 19355, US

(72) HUDKINS, Robert, L., Chester Springs, PA 19425-2331, US

JOSEF, Kurt, A., Radnor, PA 19087, US

TAO, Ming, Maple Glen, PA 19002, US

BECKNELL, Nadine, C., Coatesville, PA 19320, US

HOSTETLER, Greg, Newark, DE 19713, US

KNUTSEN, Lars, J., S., West Chester, PA 19382, US

ZULLI, Allison, L., Wayne, PA 19087, US

(54) **Pyridizinonové deriváty**

(32) 25.07.2006

(31) 833164 P

(33) US

(86) PCT/US2007/016699

(87) WO 2008/013838

(74) Čermák a spol., JUDr. Karel Čermák, Elišky Peškové 15/735, Praha 5, 15000

(97) **EP 2093998**

(47) 14.11.2012

- (97) 10.04.2008  
(51) **G06T 5/00** (2006.01)  
**G06T 5/40** (2006.01)  
**H04N 5/208** (2006.01)  
**H04N 1/407** (2006.01)  
(96) 01.08.2007  
(96) 07791739.1  
(73) EIZO NANO CORPORATION, Hakusan-shi Ishikawa 924-8566, JP  
(72) UENO, Koichi, Hakusan-shi, Ishikawa 9248566, JP  
KATSURA, Masanori, Hakusan-shi, Ishikawa 9248566, JP  
WATANABE, Kazuyuki, Hakusan-shi, Ishikawa 9248566, JP  
KOBAYASHI, Yasuhiro, Hakusan-shi, Ishikawa 9248566, JP  
TANAKA, Kiyoyuki, Hakusan-shi, Ishikawa 9248566, JP  
(54) **Způsob pro korekci kontur, zařízení pro zpracovávání obrazu a zobrazovací zařízení**  
(32) 04.10.2006  
(31) 2006273226  
(33) JP  
(86) PCT/JP2007/065055  
(87) WO 2008/041412  
(74) Společná advokátní kancelář Vsetečka Zelený Švorčík Kalenský a partneři, JUDr. Michal Havlík, Hálkova 2, Praha 2, 12000

- (97) **EP 2096167**  
(47) 17.10.2012  
(97) 22.05.2008  
(51) **C12N 15/09** (2006.01)  
**A61K 38/00** (2006.01)  
**A61P 9/00** (2006.01)  
**A61P 35/00** (2006.01)  
**A61P 43/00** (2006.01)  
**G01N 33/53** (2006.01)  
**G01N 33/566** (2006.01)  
(96) 14.11.2007  
(96) 07831829.2  
(73) RIBOMIC INC, Minato-ku Tokyo 108-0071, JP  
(72) MIYAKAWA, Shin, Minato-ku Tokyo 108-0071, JP  
FUJIWARA, Masatoshi, Minato-ku Tokyo 108-0071, JP  
NAKAMURA, Yoshikazu, Bunkyo-ku Tokyo 113-8654, JP  
MATSUI, Takashi, Abiko-shi Chiba 270-1178, JP  
SAKUMA, Sadatoshi, Yokohama-shi Kanagawa 235-0045, JP  
(54) **Aptameru proti midkinu, a způsobu jeho použití**  
(32) 14.11.2006  
(31) 2006308482  
(33) JP  
(86) PCT/JP2007/072099  
(87) WO 2008/059877  
(74) PATENTSERVIS Praha a.s., Na Podkovce 281/10, Praha 4, 14700

- (97) **EP 2101805**  
(47) 07.11.2012  
(97) 24.07.2008  
(51) **A61K 38/12** (2006.01)  
**A61K 31/282** (2006.01)  
**A61K 39/395** (2006.01)  
**A61K 31/704** (2006.01)  
**A61K 31/519** (2006.01)  
**A61K 31/475** (2006.01)  
**A61K 45/06** (2006.01)  
**A61P 35/00** (2006.01)  
(96) 17.01.2008  
(96) 08707093.4  
(73) Merck Patent GmbH, 64293 Darmstadt, DE

- (72) KRUEGER, Stefan, 65824 Schwalbach, DE  
GOODMAN, Simon, 64347 Griesheim, DE  
HARSTRICK, Andreas, 64397 Modautal, DE  
PICARD, Martin Andreas, 64291 Darmstadt, DE  
NIPPGEN, Johannes, 64297 Darmstadt, DE  
GRIMM, Ulrike, 83607 Holzkirchen, DE  
STUPP, Roger, CH-1012 Lausanne, CH  
WELLER, Michael, 8708 Maennedorf, CH  
(54) **Integrinové ligandy pro léčbu rakoviny**  
(32) 18.01.2007, 18.07.2007  
(31) PCT/US2007/001446, 07014070  
(33) US, EP  
(86) PCT/EP2008/000328  
(87) WO 2008/087025  
(74) Čermák a spol., JUDr. Karel Čermák, Elišky Peškové 15/735, Praha 5, 15000

- (97) **EP 2112115**  
(47) 15.08.2012  
(97) 28.10.2009  
(51) **B66B 5/18** (2006.01)  
(96) 20.04.2009  
(96) 09158259.3  
(73) Hollister-Whitney Elevator Corp., Quincy, IL 62301, US  
(72) Glaser, Walter, New York, NY 10451, US  
(54) **Brzda kabiny výtahu s botkami, ovládanými pružinami, připojenými k ozubenému hnacímu soukolí**  
(32) 21.04.2008  
(31) 125038 P  
(33) US  
(74) Čermák a spol., JUDr. Karel Čermák, Elišky Peškové 15/735, Praha 5, 15000

- (97) **EP 2118503**  
(47) 14.11.2012  
(97) 04.09.2008  
(51) **F16C 19/36** (2006.01)  
**F16C 33/62** (2006.01)  
**F16C 33/36** (2006.01)  
**F16C 33/66** (2006.01)  
(96) 14.02.2008  
(96) 08729852.7  
(73) The Timken Company, Canton, OH 44706-0930, US  
EVANS, Ryan, D., North Canton, Ohio 44720, US  
KREIDER, Gary, E., Massillon, Ohio 44647, US  
DOLL, Gary, L., Canton, Ohio 44718, US  
(54) **Sestava obousměrného kuželíkového ložiska se zlepšenou odolností vůči opotřebení**  
(32) 28.02.2007  
(31) 892061 P  
(33) US  
(86) PCT/US2008/053947  
(87) WO 2008/106330  
(74) KOREJZOVÁ & SPOL., v.o.s., JUDr. Petra Korejzová, Korunní 810/104 E, Praha 10, 10100

- (97) **EP 2130242**  
(47) 31.10.2012  
(97) 02.10.2008  
(51) **H01M 8/20** (2006.01)  
**H01M 8/04** (2006.01)  
**H01M 8/18** (2006.01)  
(96) 18.06.2007  
(96) 07796260.3  
(73) JD Holding Inc, George Town, Grand Cayman, KY

(72) LEPP, Gary, North Vancouver, British Columbia V7G 2M4, CA HARPER, Matthew Albert MacLennan, Vancouver, British Columbia V6R 1H1, CA KLASSEN, Andy, North Vancouver, British Columbia V7G 1T8, CA HENNESSY, Timothy David John, Portland, Oregon 97229, US	(32) 24.05.2007 (31) 0700370 (33) HU (86) PCT/HU2008/000052 (87) WO 2008/142463 (74) Rott, Růžička & Guttman Patentové, známkové a advokátní kanceláře, JUDr. Ing. Michal Guttman, Vinohradská 37, Praha 2, 12000
(54) <b>Vanadová redoxní průtoková baterie</b> (32) 26.03.2007 (31) 728521 (33) US (86) PCT/US2007/014276 (87) WO 2008/118124 (74) PATENTSERVIS Praha a.s., Na Podkovce 281/10, Praha 4, 14700	(97) <b>EP 2168753</b> (47) 07.11.2012 (97) 31.03.2010 (51) <b>B29C 49/76</b> (2006.01) <b>B29C 49/04</b> (2006.01) <b>B60K 15/03</b> (2006.01) <b>B29C 49/60</b> (2006.01) (96) 09.09.2009 (96) 09011562.7 (73) TI Group Automotive Systems, L.L.C., Warren Michigan 48090-2001, US (72) Mellander, Carl-Hugo M., 76275 Ettlingen, DE (54) <b>Otvor palivové nádrže</b> (32) 29.09.2008 (31) 240448 (33) US (74) UNIPATENT, Ing. Jiří Chlustina, Jana Masaryka 43-47, Praha 2, 12000
(97) <b>EP 2152867</b> (47) 28.11.2012 (97) 04.12.2008 (51) <b>C12N 9/64</b> (2006.01) <b>A61K 38/48</b> (2006.01) (96) 29.05.2008 (96) 08750714.1 (73) Bio Products Laboratory Limited, Elstree Hertfordshire WD6 3BX, GB (72) LLOYD, Joanne, Elstree WD63 3BX, GB FELDMAN, Peter, Hertfordshire WD6 3BX, GB (54) <b>Způsoby přípravy faktoru X, aktivovaného faktoru X, inaktivovaného faktoru X a inaktivovaného faktoru Xa</b> (32) 30.05.2007 (31) 0710321 (33) GB (86) PCT/GB2008/001810 (87) WO 2008/145989 (74) KOREJZOVÁ & SPOL., v.o.s., JUDr. Petra Korejzová, Korunní 810/104 E, Praha 10, 10100	(97) <b>EP 2171029</b> (47) 07.11.2012 (97) 29.01.2009 (51) <b>C11D 3/395</b> (2006.01) <b>C11D 3/37</b> (2006.01) <b>C11D 3/50</b> (2006.01) <b>C11D 3/36</b> (2006.01) (96) 07.07.2008 (96) 08774818.2 (73) Henkel AG & Co. KGaA, 40589 Düsseldorf, DE (72) MALET, Carlos, E-08830 Sant Boi de Llobregat, ES MENDOZA CRUZ, Mercedes, E-08013 Barcelona, ES OSSET, Miguel, E-08458 Sant Pere de Vilamajor, ES (54) <b>Šetrný bělicí prostředek</b> (32) 20.07.2007 (31) 102007034539 (33) DE (86) PCT/EP2008/058744 (87) WO 2009/013116 (74) KOREJZOVÁ & SPOL., v.o.s., JUDr. Petra Korejzová, Korunní 810/104 E, Praha 10, 10100
(97) <b>EP 2163248</b> (47) 29.08.2012 (97) 17.03.2010 (51) <b>A61K 31/554</b> (2006.01) <b>A61P 9/06</b> (2006.01) (96) 22.03.2005 (96) 09013476.8 (73) The Trustees of Columbia University in the City of New York, New York, NY 10027, US (72) Marks, Andrew R., Larchmont, NY 10538, US Landry, Donald W., New York, NY 10027, US Deng, Shixian, New York NY 10605, US Cheng, Zhen Zhuang, NY 11374, US (54) <b>Benzothiazepinové deriváty jako inhibitory ryanodinového receptoru (RYR2) a jejich použití pro léčení onemocnění srdce</b> (32) 25.03.2004 (31) 809089 (33) US (74) KOREJZOVÁ & SPOL., v.o.s., JUDr. Petra Korejzová, Korunní 810/104 E, Praha 10, 10100	(97) <b>EP 2180092</b> (47) 21.11.2012 (97) 28.04.2010 (51) <b>D03J 1/22</b> (2006.01) (96) 24.10.2008 (96) 08167552.2 (73) Groz-Beckert KG, 72458 Albstadt, DE (72) Bruske, Johannes, Dr., 72458 Albstadt, DE (54) <b>Rozpínka s upínacím a uvolňovacím zařízením</b> (74) Čermák a spol., JUDr. Karel Čermák, Elišky Peškové 15/735, Praha 5, 15000
(97) <b>EP 2164572</b> (47) 14.11.2012 (97) 27.11.2008 (51) <b>A61P 25/18</b> (2006.01) <b>A61K 31/495</b> (2006.01) (96) 19.05.2008 (96) 08762655.2 (73) Richter Gedeon Nyrt., 1103 Budapest, HU (72) LASZLOVSZKY, István, H-1111 Budapest, HU NÉMETH, György, H-1021 Budapest, HU ANDOR, György, H-1118 Budapest, HU (54) <b>Karbamoyl-cyklohexany pro léčbu akutní mánie</b>	(97) <b>EP 2190690</b> (47) 05.12.2012 (97) 26.02.2009 (51) <b>B60N 2/48</b> (2006.01) <b>B60N 2/42</b> (2006.01) <b>B60N 2/427</b> (2006.01) <b>B60N 2/68</b> (2006.01) (96) 22.08.2008 (96) 08785683.7

(73) Johnson Controls GmbH, 51399 Burscheid, DE  
(72) PELLENZ, Wolfgang, 53340 Meckenheim, DE  
BHARAMBE, Sachin, Pune 411 027, Maharashtra, IN  
WAYAL, Vikas, Kothrud Punie 411038, Maharashtra, IN  
HÜBSCH, Christian, 42369 Wuppertal, DE  
NDAGIJIMANA, Robin, 41469 Neuss, DE  
HARTLAUB, Silvio, 50259 Pulheim Sinnersdorf, DE  
(54) **Sedadlo vozidla**  
(32) 22.08.2007, 28.01.2008  
(31) 102007039740, 102008006412  
(33) DE, DE  
(86) PCT/EP2008/006926  
(87) WO 2009/024354  
(74) TRAPLOVÁ HAKR KUBÁT Advokátní a patentová kancelář, Ing. Eduard Hakr, Přístavní 24, Praha 7, 17000

(97) **EP 2197952**  
(47) 29.08.2012  
(97) 23.04.2009  
(51) **C08L 23/12** (2006.01)  
**D01F 8/06** (2006.01)  
**D04H 3/00** (2012.01)  
**B32B 5/24** (2006.01)  
**B32B 27/32** (2006.01)  
**D01D 5/098** (2006.01)  
**D01F 6/06** (2006.01)  
**D01F 6/46** (2006.01)  
**D04H 13/00** (2006.01)  
**D04H 3/005** (2012.01)  
**D04H 3/16** (2006.01)  
(96) 10.10.2008  
(96) 08802856.8  
(73) Fiberweb Corovin GmbH, 31224 Peine, DE  
(72) BORNEMANN, Steffen, 31241 Klein Lisede, DE  
HABERER, Markus, 49080 Osnabrück, DE  
HARTL, Helmut, 38124 Braunschweig, DE  
(54) **Polypropylenová směs**  
(32) 11.10.2007  
(31) 102007049031  
(33) DE  
(86) PCT/EP2008/008568  
(87) WO 2009/049829  
(74) Společná advokátní kancelář Všetečka Zelený Švorčík Kalenský a partneři, JUDr. Otakar Švorčík, Hálkova 2, Praha 2, 12000

(97) **EP 2200690**  
(47) 14.11.2012  
(97) 16.04.2009  
(51) **A61M 35/00** (2006.01)  
**A61L 26/00** (2006.01)  
(96) 17.09.2008  
(96) 08807702.9  
(73) KIMBERLY-CLARK WORLDWIDE, INC., Neenah, WI 54956, US  
(72) MACDONALD, John, Decatur Georgia 30033, US  
SMITH, Molly, K., Atlanta Georgia 30317, US  
WEART, Ilona, F., Woodstock Georgia 30188, US  
SCHORR, Phillip, A., Atlanta Georgia 30350, US  
(54) **Systém pro nanášení kožního těsnicího prostředku s obsahem složky, vizuálně indikující změnu fáze**  
(32) 12.10.2007  
(31) 974393  
(33) US  
(86) PCT/IB2008/053779  
(87) WO 2009/047663  
(74) KOREJZOVÁ & SPOL., v.o.s., JUDr. Petra Korejzová, Korunní 810/104 E, Praha 10, 10100

(97) **EP 2242740**  
(47) 12.12.2012  
(97) 13.08.2009

(51) **C07D 209/44** (2006.01)  
**C07D 403/10** (2006.01)  
**A61K 31/4035** (2006.01)  
**A61P 7/02** (2006.01)  
(96) 23.01.2009  
(96) 09709089.8  
(73) SANOFI, 75008 Paris, FR  
(72) HEINELT, Uwe, 65926 Frankfurt am main, DE  
WEHNER, Volkmar, 65926 Frankfurt am Main, DE  
HERMANN, Matthias, 65926 Frankfurt am main, DE  
SCHOENAFINGER, Karl, 63755 Alzenau, DE  
STEINHAGEN, Henning, 52099 Aachen, DE  
(54) **SF5-deriváty jako inhibitory PARI, jejich příprava a použití jako léčiv**  
(32) 05.02.2008  
(31) 08290115  
(33) EP  
(86) PCT/EP2009/000408  
(87) WO 2009/097972  
(74) TRAPLOVÁ HAKR KUBÁT Advokátní a patentová kancelář, Ing. Eduard Hakr, Přístavní 24, Praha 7, 17000

(97) **EP 2251483**  
(47) 31.10.2012  
(97) 17.11.2010  
(51) **D21H 19/10** (2006.01)  
**D21H 19/24** (2006.01)  
**D21H 19/48** (2006.01)  
**D21H 19/62** (2006.01)  
**D21H 25/16** (2006.01)  
(96) 16.04.2010  
(96) 10160132.6  
(73) FEDRIGONI S.P.A., 37135 Verona, IT  
(72) Piano, Pierino, 38062, Arco TN, IT  
(54) **Povrchově upravený papír s vysokou potiskovatelností a způsob jeho výroby**  
(32) 20.04.2009  
(31) VR20090054  
(33) IT  
(74) Rott, Růžička & Guttmann Patentové, známkové a advokátní kanceláře, Ing. Jana Fuchsová, Vinohradská 37, Praha 2, 12000

(97) **EP 2263021**  
(47) 29.08.2012  
(97) 08.10.2009  
(51) **F16F 1/36** (2006.01)  
**F03D 11/04** (2006.01)  
**F16F 1/387** (2006.01)  
(96) 31.03.2009  
(96) 09727394.0  
(73) FM Energie GmbH & Co. KG, 64646 Heppenheim, DE  
(72) Mitsch, Franz, 64646 Heppenheim, DE  
(54) **Elastomerové díly předepnutelné tlakovými prostředky a způsob jejich výroby**  
(32) 03.04.2008  
(31) 08006773  
(33) EP  
(86) PCT/EP2009/002320  
(87) WO 2009/121552  
(74) Čermák a spol., JUDr. Karel Čermák, Elišky Peškové 15/735, Praha 5, 15000

(97) **EP 2266968**  
(47) 09.01.2013  
(97) 29.12.2010  
(51) **C07D 295/185** (2006.01)  
**C07D 498/04** (2006.01)  
**C07D 319/18** (2006.01)  
(96) 16.07.2002  
(96) 10075429.0  
(73) GENZYME CORPORATION, Cambridge, MA 02142, US

(72) Hirth, Bradford, Littleton Massachusetts 01460, US  
Siegel, Craig, Wobum Massachusetts 01801, US  
(54) **Syntéza inhibitorů UDP-glukosa: N-acylsfingosin-  
glukosyltransferázy**  
(32) 16.07.2001  
(31) 305814 P  
(33) US  
(74) TRAPLOVÁ HAKR KUBÁT Advokátní a patentová  
kancelář, Ing. Eduard Hakr, Přístavní 24, Praha 7, 17000

(97) **EP 2273144**  
(47) 28.11.2012  
(97) 12.01.2011  
(51) **F16D 13/10** (2006.01)  
**F16F 15/123** (2006.01)  
**F16F 15/129** (2006.01)  
**F16D 41/20** (2006.01)

(96) 22.09.2004  
(96) 10011294.5  
(73) Litens Automotive Partnership, Woodbridge, Ontario L4L  
5T9, CA  
(72) Mevissen, Bert, Schomberg, ON L0G 1T0, CA  
Dell, James W., Aurora, ON L4G 4P3, CA  
Antchak, John, Innisfil, ON L9S 4A6, CA

(54) **Rozpojovací sestava klikové hřídele**  
(32) 22.09.2003  
(31) 504934 P  
(33) US  
(74) TRAPLOVÁ HAKR KUBÁT Advokátní a patentová  
kancelář, Ing. Eduard Hakr, Přístavní 24, Praha 7, 17000

(97) **EP 2285811**  
(47) 05.12.2012  
(97) 23.12.2009  
(51) **C07D 487/04** (2006.01)  
**A61P 35/02** (2006.01)  
**A61K 31/5025** (2006.01)

(96) 25.05.2009  
(96) 09765500.5  
(73) Merck Patent GmbH, 64293 Darmstadt, DE  
(72) DORSCH, Dieter, 64372 Ober-Ramstadt, DE  
SCHADT, Oliver, 63517 Rodenbach, DE  
STIEBER, Frank, 69121 Heidelberg, DE  
BLAUKAT, Andree, 69198 Schriesheim, DE

(54) **3-(3-pyrimidin-2-yl-benzyl)-[1,2,4]-triazolo[4,3-  
b]pyridazinové deriváty jako inhibitory met-kinázy**  
(32) 18.06.2008  
(31) 102008028905  
(33) DE  
(86) PCT/EP2009/003675  
(87) WO 2009/152920  
(74) Čermák a spol., JUDr. Karel Čermák, Elišky Peškové  
15/735, Praha 5, 15000

(97) **EP 2291504**  
(47) 14.11.2012  
(97) 07.01.2010  
(51) **C11D 17/00** (2006.01)  
**C11D 3/50** (2006.01)  
**C11D 11/00** (2006.01)  
**C11D 3/22** (2006.01)

(96) 05.06.2009  
(96) 09772258.1  
(73) Henkel AG & Co. KGaA, 40589 Düsseldorf, DE  
(72) SUNDER, Matthias, 40593 Düsseldorf, DE  
STURM, Mario, 51371 Leverkusen, DE  
SEGLER, Tobias, 40547 Düsseldorf, DE  
WRUBBEL, Noelle, 40591 Düsseldorf, DE

(54) **Aditivum pro detergent ve formě částic**  
(32) 03.07.2008  
(31) 102008031212  
(33) DE

(86) PCT/EP2009/056906  
(87) WO 2010/000558  
(74) KOREJZOVÁ & SPOL., v.o.s., JUDr. Petra Korejzová,  
Korunní 810/104 E, Praha 10, 10100

(97) **EP 2322736**  
(47) 26.09.2012  
(97) 18.05.2011  
(51) **E04D 3/28** (2006.01)

(96) 30.06.2010  
(96) 10167893.6  
(73) Trower, Stephen John, Iluka Western Australia 6028, AU  
Bedford, Steven John, Scarborough, Western Australia  
6019, AU  
(72) Trower, Stephen John, Iluka Western Australia 6028, AU  
Bedford, Steven John, Scarborough, Western Australia  
6019, AU

(54) **Polykarbonátový stavební panel**  
(32) 16.11.2009  
(31) 2009238283  
(33) AU  
(74) A. Holas & partner Patentová a známková kancelář, Ing.  
Mgr. Hana Holasová, Křížová 4/105, Brno, 60300

(97) **EP 2326844**  
(47) 22.08.2012  
(97) 25.11.2010  
(51) **F04C 18/08** (2006.01)

(96) 31.03.2010  
(96) 10714080.8  
(73) Robuschi S.p.A., 20100 Milano, IT  
(72) CAVATORTA, Paolo, 43013 Langhirano (Parma), IT  
TOMEI, Umberto, 40055 Castenaso (Bologna), IT  
(54) **Šroubový kompresor**  
(32) 21.05.2009  
(31) PR20090042  
(33) IT  
(86) PCT/IB2010/051416  
(87) WO 2010/133981  
(74) Čermák a spol., JUDr. Karel Čermák, Elišky Peškové  
15/735, Praha 5, 15000

(97) **EP 2334776**  
(47) 14.11.2012  
(97) 24.03.2011  
(51) **C11D 3/33** (2006.01)  
**C11D 7/32** (2006.01)

(96) 26.08.2010  
(96) 10748205.1  
(73) The Procter & Gamble Company, Cincinnati, OH 45202,  
US  
(72) LABEQUE, Regine, B-1120 Neder-over-Heembeek, BE  
PANCHERI, Eugene, Joseph, Montgomery Ohio 45242,  
US

(54) **DETERGENTNÍ SMĚS OBSAHUJÍCÍ SMĚS  
CHELATAČNÍCH LÁTEK**  
(32) 15.09.2009  
(31) 242407 P  
(33) US  
(86) PCT/US2010/046716  
(87) WO 2011/034701  
(74) Společná advokátní kancelář Vsetečka Zelený Švorčík  
Kalenský a partneři, JUDr. Otakar Švorčík, Hálkova 2,  
Praha 2, 12000

(97) **EP 2335384**  
(47) 05.12.2012  
(97) 21.04.2011  
(51) **H04L 12/56** (2006.01)

(96) 11.10.2010  
(96) 10775902.9

(73) Telefonaktiebolaget L M Ericsson (PUBL), 164 83 Stockholm, SE  
(72) LIU, Hua Autumn, Santa Clara, CA 95050, US  
KINI, Sriganesh, Fremont, CA 94539, US  
PRADEEP, Venkatesan, Cupertino, CA 95014, US  
(54) **RSVP-TE postupný restart za podmínek rychlého přesměrování**  
(32) 15.10.2009  
(31) 580019  
(33) US  
(86) PCT/IB2010/054594  
(87) WO 2011/045733  
(74) KOREJZOVÁ & SPOL., v.o.s., JUDr. Petra Korejzová, Korunní 810/104 E, Praha 10, 10100

(97) **EP 2340021**  
(47) 07.11.2012  
(97) 25.03.2010  
(51) **C07D 491/107** (2006.01)  
**C07D 405/14** (2006.01)  
**C07D 207/16** (2006.01)  
**C07D 401/06** (2006.01)  
**C07D 401/12** (2006.01)  
**C07D 403/06** (2006.01)  
**C07D 403/12** (2006.01)  
**C07D 405/06** (2006.01)  
**C07D 405/12** (2006.01)  
**C07D 413/12** (2006.01)  
**C07D 409/04** (2006.01)  
**C07D 409/12** (2006.01)  
**C07D 417/12** (2006.01)  
**C07D 401/14** (2006.01)  
**A61K 31/40** (2006.01)  
**A61K 31/4025** (2006.01)  
**A61P 35/00** (2006.01)  
(96) 08.09.2009  
(96) 09782745.5  
(73) F. Hoffmann-La Roche AG, 4070 Basel, CH  
(72) DING, Qingjie, Bridgewater, NJ 08807, US  
JIANG, Nan, Fairfield, NJ 07004, US  
LIU, Jin-Jun, Warren, NJ 07059, US  
ROSS, Tina, Morgan, Royersford, PA 19468, US  
ZHANG, Jing, Parsippany, NJ 07054, US  
ZHANG, Zhuming, Hillsborough, NJ 08844, US  
(54) **Substituované pyrrolidin-2-karboxamidy**  
(32) 18.09.2008, 15.07.2009  
(31) 97884 P, 225633 P  
(33) US, US  
(86) PCT/EP2009/061610  
(87) WO 2010/031713  
(74) Čermák a spol., JUDr. Karel Čermák, Elišky Peškové 15/735, Praha 5, 15000

(97) **EP 2344554**  
(47) 05.12.2012  
(97) 20.05.2010  
(51) **C08F 220/10** (2006.01)  
**C08F 220/18** (2006.01)  
**C08F 220/56** (2006.01)  
(96) 15.10.2009  
(96) 09740297.8  
(73) Evonik Röhm GmbH, 64293 Darmstadt, DE  
(72) DIETRICH, Gerald, 64665 Alsbach-Hähnlein, DE  
CARLOFF, Rüdiger, 64291 Darmstadt, DE  
KARNBROCK, Wilhelm, 64625 Bensheim, DE  
KNEBEL, Joachim, 64665 Alsbach-Hähnlein, DE  
SHEN, Zhong, Shanghai 201108, CN  
HAW, Chiew-Chiang, Taipei 104, TW  
(54) **Kopolymer pro přípravu tepelně tvarově stálých tvarovaných předmětů z tvářecích hmot nebo z litého plastového skla**  
(32) 14.11.2008  
(31) 102008057438  
(33) DE

(86) PCT/EP2009/063443  
(87) WO 2010/054909  
(74) TRAPLOVÁ HAKR KUBÁT Advokátní a patentová kancelář, Ing. Eduard Hakr, Přístavní 24, Praha 7, 17000

(97) **EP 2358921**  
(47) 28.11.2012  
(97) 24.06.2010  
(51) **C23C 14/54** (2006.01)  
**C23C 14/56** (2006.01)  
**C23C 14/16** (2006.01)  
**C23C 14/24** (2006.01)  
(96) 17.12.2009  
(96) 09775223.2  
(73) ArcelorMittal France, 93200 Saint Denis, FR  
(72) SILBERBERG, Eric, B-5340 Gesves, BE  
VANHEE, Luc, F-08600 Frommelennes, FR  
SCHMITZ, Bruno, B-4550 Nandrin, BE  
MONNOYER, Maxime, B-4000 Liège, BE  
(54) **Průmyslový generátor par na nanášení slitiny na kovový pás a odpovídající způsob**  
(32) 18.12.2008  
(31) 08172179  
(33) EP  
(86) PCT/EP2009/067448  
(87) WO 2010/070067  
(74) A. Holas & partner Patentová a známková kancelář, Ing. Mgr. Hana Holasová, Křížová 4/105, Brno, 60300

(97) **EP 2360303**  
(47) 21.11.2012  
(97) 24.08.2011  
(51) **D04B 15/06** (2006.01)  
**D04B 15/00** (2006.01)  
(96) 03.07.2007  
(96) 11165868.8  
(73) SANTONI S.p.A., 25135 Brescia, IT  
(72) Lonati, Tiberio, 25123, BRESCIA, IT  
Lonati, Ettore, 25082, BOTTICINO BS, IT  
Lonati, Fausto, 25123, BRESCIA, IT  
(54) **Pletací stroj s jazýčkovými jehlami a bez platin**  
(32) 07.07.2006, 30.05.2007  
(31) MI20061320, MI20071096  
(33) IT, IT  
(74) Rott, Růžička & Guttmann Patentové, známkové a advokátní kanceláře, Ing. Ivana Menšíková, Vinohradská 37, Praha 2, 12000

(97) **EP 2363354**  
(47) 19.12.2012  
(97) 07.09.2011  
(51) **B65D 83/00** (2006.01)  
(96) 10.02.2011  
(96) 11001075.8  
(73) Bomsdorf, Andreas Rex, 15500 Praha 5, CZ  
(72) Bomsdorf, Andreas Rex, 15500 Praha 5, CZ  
(54) **Dispensory účinné látky**  
(32) 10.02.2010, 15.03.2010  
(31) 20100105, 20100188  
(33) CZ, CZ  
(74) KOREJZOVÁ & SPOL., v.o.s., JUDr. Petra Korejzová, Korunní 810/104 E, Praha 10, 10100

(97) **EP 2366818**  
(47) 19.12.2012  
(97) 21.09.2011  
(51) **D01H 7/88** (2006.01)  
**D01H 13/10** (2006.01)  
(96) 18.02.2011  
(96) 11154974.7  
(73) Savio Macchine Tessili S.p.A., 33170 Pordenone, IT

(72) D'Agnolo, Fabio, 33080 Porcia (PN), IT  
Ghinami, Giovanni, 33080 Pescicannina (PN), IT  
Badiali, Roberto, 33170 Pordenone, IT  
(54) **Zařízení pro automatické nastavování napětí podávané  
příže ve skacích vřetenech pro udělování čtyřnásobného  
zákrutu**  
(32) 22.02.2010  
(31) MI20100274  
(33) IT  
(74) Čermák a spol., JUDr. Karel Čermák, Elišky Peškové  
15/735, Praha 5, 15000

(97) **EP 2370223**  
(47) 05.12.2012  
(97) 17.06.2010  
(51) **B23B 51/02** (2006.01)  
(96) 19.11.2009  
(96) 09804330.0  
(73) Iscar Ltd., 24959 Tefen, IL  
(72) HECHT, Gil, 22443 Nahariya, IL  
(54) **Řezný nástroj, mající uvolnitelně namontovanou  
samoupínací řeznou hlavu, a samoupínací řezná hlava**  
(32) 09.12.2008  
(31) 19580408  
(33) IL  
(86) PCT/IL2009/001093  
(87) WO 2010/067349  
(74) Čermák a spol., JUDr. Karel Čermák, Elišky Peškové  
15/735, Praha 5, 15000

(97) **EP 2371193**  
(47) 14.11.2012  
(97) 05.10.2011  
(51) **A01B 49/06** (2006.01)  
**A01C 7/20** (2006.01)  
(96) 03.08.2007  
(96) 11172093.4  
(73) Claydon, Jeffrey Thomas, Newmarket, Suffolk CB8 7YA,  
GB  
(72) Claydon, Jeffrey Thomas, Newmarket, Suffolk CB8 7YA,  
GB  
(54) **Vylepšený secí stroj**  
(32) 05.08.2006  
(31) 0615581  
(33) GB  
(74) TRAPLOVÁ HAKR KUBÁT Advokátní a patentová  
kancelář, Ing. Eduard Hakr, Přístavní 24, Praha 7, 17000

(97) **EP 2371725**  
(47) 14.11.2012  
(97) 05.10.2011  
(51) **B65D 21/02** (2006.01)  
**B65D 85/34** (2006.01)  
**B65D 6/00** (2006.01)  
(96) 30.03.2010  
(96) 10158374.8  
(73) IFCO Systems GmbH, 82049 Pullach, DE  
(72) Orgeldinger, Wolfgang, 82049 Pullach, DE  
(54) **Přepravka**  
(74) KANIA, SEDLÁK, SMOLA Patentová a známková  
kancelář, Ing. Veronika Zemanová, Mendlovo nám. 1a,  
Brno, 60300

(97) **EP 2371999**  
(47) 14.11.2012  
(97) 05.10.2011  
(51) **D01H 7/86** (2006.01)  
**D01H 15/007** (2006.01)  
**D01H 1/10** (2006.01)  
(96) 02.03.2011  
(96) 11001729.0

(73) Oerlikon Textile GmbH & Co. KG, 42897 Remscheid, DE  
(72) Beckmann, Markus, 47803 Krefeld, DE  
Heinen, Georg, 47803 Krefeld, DE  
Leupers, Wolfgang, 41063 Mönchengladbach, DE  
Schnitzler, Jürgen, 41751 Viersen, DE  
Strahlen, Dieter, 41542 Dormagen, DE  
Tetzlaff, Georg, 52076 Aachen, DE  
Pöhlmann, Gerd, 47839 Krefeld, DE  
(54) **Dvou zákrutové, nebo kabelové vřeteno**  
(32) 03.04.2010  
(31) 102010013795  
(33) DE  
(74) Společná advokátní kancelář Vsetečka Zelený Švorčík  
Kalenský a partneři, JUDr. Otakar Švorčík, Hálkova 2,  
Praha 2, 12000

(97) **EP 2374669**  
(47) 31.10.2012  
(97) 12.10.2011  
(51) **B60R 21/34** (2011.01)  
(96) 08.12.2010  
(96) 10015433.5  
(73) SMP Deutschland GmbH, 79268 Bötzingen, DE  
(72) Rinderlin, Jürgen, 79279 Vörstetten, DE  
(54) **Nárazníkové uspořádání s integrovaným absorbérem  
energie**  
(32) 08.04.2010  
(31) 202010004709 U  
(33) DE  
(74) Čermák a spol., JUDr. Karel Čermák, Elišky Peškové  
15/735, Praha 5, 15000

(97) **EP 2376334**  
(47) 07.11.2012  
(97) 26.05.2011  
(51) **B65D 5/66** (2006.01)  
**B65D 85/10** (2006.01)  
(96) 18.11.2010  
(96) 10781838.7  
(73) Imperial Tobacco Limited, Southville, Bristol BS99 7UJ,  
GB  
(72) HOLLOWAY, Steve, Slough SL2 3RQ, GB  
COLLINS, Tim, London SW18 1 PE, GB  
KNORR, Solvey, 22761 Hamburg, DE  
SOUTHEY, Neil, Slough SL2 3RQ, GB  
JENKINS, Paul, Slough SL2 3RQ, GB  
BUCKINGHAM, Alistair, Slough SL2 3RQ, GB  
WOLFGRAMM, Regine, 22761 Hamburg, DE  
GURKE, Inga, 22761 Hamburg, DE  
NOVAK, Slavomir, 22761 Hamburg, DE  
DEVIVIER, Guillaume, F-45404 Fleury, Les Aubrais,  
Cedex, FR  
(54) **Balení pro výrobky související s tabákem**  
(32) 20.11.2009  
(31) 09014501  
(33) EP  
(86) PCT/EP2010/007007  
(87) WO 2011/060930  
(74) Rott, Růžička & Guttman Patentové, známkové a  
advokátní kanceláře, Ing. Václav Krmenčík, Vinohradská  
37, Praha 2, 12000

(97) **EP 2384352**  
(47) 14.11.2012  
(97) 05.08.2010  
(51) **C08L 23/06** (2006.01)  
**C08L 23/08** (2006.01)  
**C09J 123/06** (2006.01)  
**C09J 123/08** (2006.01)  
(96) 28.01.2010  
(96) 10707609.3  
(73) Arkema France, 92700 Colombes, FR



(72) GERBAULET, Arnaud, F-25160 OYE ET PALLET, FR  
DEVISME, Samuel, F-76000 Rouen, FR  
QUILLET, Laurent, F-27500 Pont-Audemer, FR  
(54) **Adhezní prostředek založený na roubovaném polyethylenu**  
(32) 30.01.2009  
(31) 0950569  
(33) FR  
(86) PCT/FR2010/050136  
(87) WO 2010/086559  
(74) PATENTSERVIS Praha a.s., Na Podkovce 281/10, Praha 4, 14700

(51) **F23G 7/00** (2006.01)  
(96) 06.02.2010  
(96) 10706501.3  
(73) Frodeno, Christa Josefíne, Kapstadt 8002, ZA  
(72) Michael Kaden, 71384 Weinstadt-Schnaidt, DE  
(54) **Způsob samočinného spalování kalu**  
(32) 24.02.2009  
(31) 102009010118  
(33) DE  
(86) PCT/EP2010/000749  
(87) WO 2010/097162  
(74) Čermák a spol., JUDr. Karel Čermák, Elišky Peškové 15/735, Praha 5, 15000

(97) **EP 2388363**  
(47) 14.11.2012  
(97) 23.11.2011  
(51) **D06B 3/04** (2006.01)  
**D06B 23/18** (2006.01)  
**D02J 13/00** (2006.01)  
(96) 10.05.2011  
(96) 11003803.1  
(73) Oerlikon Textile GmbH & Co. KG, 42897 Remscheid, DE  
(72) Brenk, Siegfried, 47839 Krefeld, DE  
Rütten, Wilfried, 41844 Wegberg, DE  
(54) **Propust příze pro utěsnění pod přetlakem jsoucí komory pro ošetření příze**  
(32) 20.05.2010  
(31) 102010022211  
(33) DE  
(74) Společná advokátní kancelář Vsetečka Zelený Švorčík Kalenský a partneři, JUDr. Otakar Švorčík, Hálkova 2, Praha 2, 12000

(97) **EP 2406528**  
(47) 14.11.2012  
(97) 16.09.2010  
(51) **F16K 1/06** (2006.01)  
**F16K 1/36** (2006.01)  
**F16K 39/02** (2006.01)  
(96) 08.03.2010  
(96) 10709149.8  
(73) Herz Armaturen Ges.m.b.H., 1230 Wien, AT  
(72) SCHUSTER-OFNER-ABSCHLAG, Hannes, 2442 Unterwaltersdorf, AT  
(54) **Prvek regulačního ventilu**  
(32) 09.03.2009  
(31) 3792009  
(33) AT  
(86) PCT/AT2010/000069  
(87) WO 2010/102317  
(74) KOREJZOVÁ & SPOL., v.o.s., JUDr. Petra Korejzová, Korunní 810/104 E, Praha 10, 10100

(97) **EP 2391569**  
(47) 19.12.2012  
(97) 21.10.2010  
(51) **B66B 15/08** (2006.01)  
(96) 03.02.2010  
(96) 10708510.2  
(73) Olko-Maschinentechnik GmbH, 59399 Olfen, DE  
(72) SCHRÖDER, Walter, 57258 Freudenberg, DE  
(54) **Šachetní těžební stroj s třecími kotouči**  
(32) 15.04.2009, 07.05.2009  
(31) 102009017111, 102009020240  
(33) DE, DE  
(86) PCT/EP2010/051278  
(87) WO 2010/118900  
(74) KANIA, SEDLÁK, SMOLA Patentová a známková kancelář, Ing. Jiří Malůšek, Mendlovo nám. 1a, Brno, 60300

(97) **EP 2408588**  
(47) 16.01.2013  
(97) 23.09.2010  
(51) **B23P 15/00** (2006.01)  
**F16C 9/04** (2006.01)  
**B23P 19/06** (2006.01)  
(96) 16.03.2009  
(96) 09779155.2  
(73) Alfing Kessler Sondermaschinen GmbH, 73433 Aalen, DE  
(72) WISNIEWSKI, Horst, 73433 Aalen, DE  
(54) **Způsob spojování dvou komponentů jedné součásti**  
(86) PCT/EP2009/053063  
(87) WO 2010/105660  
(74) Rott, Růžička & Guttmann Patentové, známkové a advokátní kanceláře, Ing. Jiří Andera, Vinohradská 37, Praha 2, 12000

(97) **EP 2393977**  
(47) 14.11.2012  
(97) 12.08.2010  
(51) **D06M 16/00** (2006.01)  
**D06M 23/08** (2006.01)  
**D06M 23/12** (2006.01)  
**A01N 63/00** (2006.01)  
(96) 05.02.2010  
(96) 10719228.8  
(73) Transito NV, 2018 Antwerpen, BE  
(72) Cruysberghs, Rudiger, 1130 Brussel (Haren), BE  
(54) **Textil s vlastnostmi biologické regulace**  
(32) 06.02.2009  
(31) 200900069  
(33) BE  
(86) PCT/BE2010/000009  
(87) WO 2010/088745

(97) **EP 2409860**  
(47) 05.12.2012  
(97) 25.01.2012  
(51) **B60D 5/00** (2006.01)  
**B62D 47/02** (2006.01)  
(96) 21.07.2010  
(96) 10007551.4  
(73) Hübner GmbH, 34123 Kassel, DE  
(72) Karasek, Jens, 34260 Kaufungen, DE  
Schulz, Ralf, 34317 Habichtswald, DE  
Schneider, Günther, 34302 Guxhagen-Ellenberg, DE  
(54) **Kloub s otočnými prstenci**  
(74) Čermák a spol., JUDr. Karel Čermák, Elišky Peškové 15/735, Praha 5, 15000

(97) **EP 2401552**  
(47) 21.11.2012  
(97) 02.09.2010

(97) **EP 2423036**  
(47) 10.10.2012  
(97) 29.02.2012

- (51) **B60N 2/225** (2006.01)  
**B60N 2/433** (2006.01)  
**B60N 2/44** (2006.01)  
**F16H 1/32** (2006.01)  
(96) 29.08.2008  
(96) 11008989.3  
(73) Brose Fahrzeugteile GmbH & Co., 96450 Coburg, DE  
(72) Brehm, Horst, 96120 Bischberg, DE  
Hofmann, Jochen, 96257 Marktgraitz, DE  
Kröner, Gregor, 96120 Bischberg, DE  
(54) **Kolotavý převod**  
(32) 11.09.2007  
(31) 202007012685 U  
(33) DE  
(74) Čermák a spol., JUDr. Karel Čermák, Elišky Peškové  
15/735, Praha 5, 15000

- (97) **EP 2436632**  
(47) 14.11.2012  
(97) 04.04.2012  
(51) **B65H 54/88** (2006.01)  
(96) 04.10.2010  
(96) 10186377.7  
(73) Starlinger & Co. Gesellschaft m.b.H., 1060 Wien, AT  
(72) Hehenberger, Reinhold, 2380 Perchtsoldsdorf, DE  
Hamp, Erich, 7210 Mattersburg, AT  
(54) **Přidržovací zařízení pro sací pistoli pro soukaný materiál**  
(74) Čermák a spol., JUDr. Karel Čermák, Elišky Peškové  
15/735, Praha 5, 15000

- (97) **EP 2437019**  
(47) 12.12.2012  
(97) 04.04.2012  
(51) **F27B 9/30** (2006.01)  
**C03B 5/235** (2006.01)  
(96) 21.12.2010  
(96) 10196090.4  
(73) Linde AG, 80331 München, DE  
(72) Ekman, Tomas, 132 37 Saltsjö-Boo, SE  
Lugnet, Anders, 762 92 Rimbo, SE  
(54) **Způsob použití při spalování v průmyslové peci**  
(32) 30.09.2010  
(31) 1051019  
(33) SE  
(74) TRAPLOVÁ HAKR KUBÁT Advokátní a patentová  
kancelář, Ing. Eduard Hakr, Přístavní 24, Praha 7, 17000

## Zveřejněné překlady pozměněného, nebo omezeného znění evropských patentových spisů

U následujících udělených evropských patentů s účinky pro Českou republiku byl majitelem předložen překlad omezeného, nebo pozměněného znění evropského patentového spisu do českého jazyka (§35f odst. 3 zákona č. 527/1990 Sb., v platném znění).

- (97) EP 1471787  
(97) EP 1603541  
(97) EP 1644469  
(97) EP 1682138

## Evropské patenty zrušené Evropským patentovým úřadem

Následující evropské patenty udělené Evropským patentovým úřadem s účinky pro Českou republiku byly zrušeny Evropským patentovým úřadem podle článku 102 Úmluvy o udělování evropských patentů (§35f odst 2 zákona č. 527/1990 Sb., v platném znění).

- (97) EP 1426282 (97) EP 1837322  
(97) EP 1493654 (97) EP 1932447  
(97) EP 1531952 (97) EP 1940817  
(97) EP 1795409

## MM4A Zánik evropských patentů nezaplacením poplatků za udržování platnosti patentu

Následující evropské patenty udělené Evropským patentovým úřadem s účinky pro Českou republiku zanikly pro nezaplacení poplatků za udržování platnosti patentu (§22 písm. b) zákona č. 527/1990 Sb., v platném znění).

(97) EP 1285605  
(97) EP 1414440  
(97) EP 1505614  
(97) EP 1510494  
(97) EP 1527781  
(97) EP 1534427  
(97) EP 1588105  
(97) EP 1670987  
(97) EP 1691080  
(97) EP 1749755  
(97) EP 1791765  
(97) EP 1792087  
(97) EP 1802533  
(97) EP 1891874  
(97) EP 1892194  
(97) EP 1912991  
(97) EP 1913278  
(97) EP 2049760  
(97) EP 2064185  
(97) EP 2066638  
(97) EP 2213584

## PD4A Převod práv a ostatní změny majitelů evropských patentů

(97) <b>EP 1455785</b> (73) Bayer Intellectual Property GmbH, 40789 Monheim am Rhein, DE	(73) Bayer Intellectual Property GmbH, 40789 Monheim am Rhein, DE
(97) <b>EP 1506193</b> (73) Bayer Intellectual Property GmbH, 40789 Monheim am Rhein, DE	(97) <b>EP 2231774</b> (73) Fitesa Germany GmbH, 31224 Peine, DE
(97) <b>EP 1549652</b> (73) Bayer Intellectual Property GmbH, 40789 Monheim am Rhein, DE	(97) <b>EP 2231774</b> (73) Fitesa Germany GmbH, 31224 Peine, DE
(97) <b>EP 1586242</b> (73) Kraft Foods Global Brands LLC, Northfield, 60093, IL, US	(97) <b>EP 2396442</b> (73) Bayer Intellectual Property GmbH, 40789 Monheim, DE
(97) <b>EP 1684995</b> (73) Peerless Chain Company, Winona, 55987, MN, US	
(97) <b>EP 1689370</b> (73) Bayer Intellectual Property GmbH, 40789 Monheim am Rhein, DE	
(97) <b>EP 1830855</b> (73) Bayer Intellectual Property GmbH, 40789 Monheim am Rhein, DE	
(97) <b>EP 1985731</b> (73) Brintons Carpets Limited, Kidderminster, Worcestershire, DY11 7PZ, GB	
(97) <b>EP 1985731</b> (73) Lytham Newco Limited, London W1J 6ER, GB	
(97) <b>EP 1987026</b> (73) Bayer Intellectual Property GmbH, 40789 Monheim am Rhein, DE	
(97) <b>EP 2081951</b>	

## FG1K

## Zapsané užité vzory - přehled podle čísel zápisu

V období uzávěrky tohoto čísla Věstníku zapsal Úřad průmyslového vlastnictví tyto užité vzory.

24934	<b>B 42 D 12/02</b>	(2006.01)
24935	<b>G 09 F 19/14</b>	(2006.01)
24936	<b>F 23 N 3/00</b>	(2006.01)
24937	<b>E 05 F 15/02</b>	(2006.01)
24938	<b>F 24 F 7/06</b>	(2006.01)
24939	<b>C 11 D 7/26</b>	(2006.01)
24940	<b>A 44 C 13/00</b>	(2006.01)
24941	<b>A 47 J 43/28</b>	(2006.01)
24942	<b>G 05 B 19/418</b>	(2006.01)
24943	<b>B 60 J 5/06</b>	(2006.01)
24944	<b>C 02 F 1/24</b>	(2006.01)
24945	<b>G 01 B 5/08</b>	(2006.01)
24946	<b>F 21 S 13/14</b>	(2006.01)
24947	<b>F 21 S 13/14</b>	(2006.01)
24948	<b>G 01 P 3/49</b>	(2006.01)
24949	<b>F 04 D 29/42</b>	(2006.01)
24950	<b>A 01 M 1/20</b>	(2006.01)
24951	<b>B 60 K 7/00</b>	(2006.01)
24952	<b>A 63 F 1/12</b>	(2006.01)
24953	<b>C 02 F 1/72</b>	(2006.01)
24954	<b>A 01 K 61/00</b>	(2006.01)
24955	<b>B 60 K 1/02</b>	(2006.01)
24956	<b>E 05 B 15/02</b>	(2006.01)
24957	<b>F 22 B 3/06</b>	(2006.01)
24958	<b>F 01 K 21/04</b>	(2006.01)
24959	<b>B 63 B 38/00</b>	(2006.01)

FG1K

Zapsané užité vzory - řazené podle MPT

- (51) **A01K 61/00** (2006.01)  
(11) 24954  
(21) **2012-27112**  
(22) 04.12.2012  
(47) 18.02.2013  
(73) PERCA s.r.o., Ledec nad Sázavou, CZ  
(72) Pfaů Roman, Humpolec, CZ  
Hanousek Václav, Chýnov, CZ  
Procházka Martin, Senožaty, CZ  
(54) **Zařízení pro inkubaci jiker reofilních ryb**  
(74) Ministerstvo zemědělství ČR, Mgr. Hana Jirkalová, Těšnov 17, Praha 1, 11705
- (51) **A01M 1/20** (2006.01)  
(11) 24950  
(21) **2012-26933**  
(22) 02.11.2012  
(47) 18.02.2013  
(73) YANNICK a.s., Šenov u Nového Jičína, CZ  
(72) Jeřábek Vladimír Ing., Suchdol nad Odrou, CZ  
(54) **Odpařovač**  
(74) Ing. Jarmila Javoříková, Křiby 4904, Zlín, 76005
- (51) **A44C 13/00** (2006.01)  
(11) 24940  
(21) **2012-26609**  
(22) 30.08.2012  
(47) 18.02.2013  
(32) 29.09.2011  
(31) 5056-2011  
(33) SK  
(73) Kevická Lída Ing., Bratislava, SK  
(72) Kevická Lída Ing., Bratislava, SK  
(54) **Umělecké šperky**  
(74) Ing. Veronika Zemanová, Mendlovo nám. 1a, Brno, 60300
- (51) **A47J 43/28** (2006.01)  
(11) 24941  
(21) **2012-26753**  
(22) 27.09.2012  
(47) 18.02.2013  
(73) Západočeská univerzita v Plzni, Plzeň, CZ  
(72) Šimlová Martina Ing., Kaznějov, CZ  
Kroták Stanislav Ing. Bc., Třemošná, Záluží, CZ  
Edl Milan Doc. Ing. Ph.D., Klatovy, CZ  
(54) **Multifunkční naběračka se samootevracím přidržovačem**
- (51) **A63F 1/12** (2006.01)  
(11) 24952  
(21) **2012-27044**  
(22) 19.11.2012  
(47) 18.02.2013  
(73) Skopalík Robert, Praha - Holešovice, CZ  
(72) Skopalík Robert, Praha - Holešovice, CZ  
(54) **Zařízení pro míchání hracích karet**  
(74) Václav Müller, patentový zástupce, Filipova 2016, Praha 4, 14800
- (51) **B42D 12/02** (2006.01)  
(11) 24934  
(21) **2012-25538**  
(22) 27.01.2012  
(47) 18.02.2013  
(73) OPTYS, spol. s r. o., Dolní Životice, CZ  
(72) Vicha Jan Ing., Hradec nad Moravicí, CZ  
(54) **Formulář pro účetní doklad s identifikačními prvky**
- (51) **B60J 5/06** (2006.01)  
(11) 24943  
(21) **2012-26799**  
(22) 11.10.2012
- (47) 18.02.2013  
(73) Západočeská univerzita v Plzni, Plzeň, CZ  
(72) Němec Ladislav Doc. Ing. CSc., Plzeň, CZ  
Vlček Martin Ing., Hořovice, CZ  
Vejvoda Martin Bc., Kaznějov, CZ  
(54) **Mechanismus pro vertikální posuvné otevírání dveří osobního automobilu**
- (51) **B60K 1/02** (2006.01)  
**B62D 7/14** (2006.01)  
**B62D 24/00** (2006.01)  
(11) 24955  
(21) **2012-27144**  
(22) 06.12.2012  
(47) 18.02.2013  
(73) Rajdl Jiří Ing., Praha, CZ  
(72) Rajdl Jiří Ing., Praha, CZ  
(54) **Osobní elektromobil**
- (51) **B60K 7/00** (2006.01)  
**B60K 17/356** (2006.01)  
(11) 24951  
(21) **2012-26977**  
(22) 08.11.2012  
(47) 18.02.2013  
(73) MORAVSKÝ VÝZKUM, s.r.o., Ostrava - Moravská Ostrava, CZ  
Haladová Petra Ing., Horní Bludovice, CZ  
(72) Halada Pavel, Havířov-Město, CZ  
Mrůzek Pavel Ing., Horní Bludovice, CZ  
Haladová Petra Ing., Horní Bludovice, CZ  
(54) **Univerzální kompaktní kolová jednotka s elektropohonem v náboji kola**
- (51) **B63B 38/00** (2006.01)  
**B63B 1/04** (2006.01)  
(11) 24959  
(21) **2013-27308**  
(22) 09.01.2013  
(47) 18.02.2013  
(73) Padalík Vladislav, Praha, CZ  
(72) Padalík Vladislav, Praha, CZ  
(54) **Plavidlo**
- (51) **C02F 1/24** (2006.01)  
**B03D 1/14** (2006.01)  
(11) 24944  
(21) **2012-26820**  
(22) 15.10.2012  
(47) 18.02.2013  
(73) KUNST, spol. s r.o., Hranice, CZ  
(72) Boráň Jaroslav Ing., Hranice, CZ  
Gabriel Petr Ing., Hranice, CZ  
Kundrátek Jan Ing., Hranice, CZ  
(54) **Flotační zařízení s tepelnou diferencí flotované kapaliny**  
(74) Ing. Petr Soukup, Vídeňská 8, Olomouc, 77200
- (51) **C02F 1/72** (2006.01)  
**C02F 1/32** (2006.01)  
(11) 24953  
(21) **2012-27086**  
(22) 14.12.2010  
(47) 18.02.2013  
(73) Ústav fyzikální chemie J. Heyrovského Akademie věd České republiky, v. v. i., Praha, CZ  
(72) Sváta Vladimír RNDr. CSc., Senohraby, CZ  
(54) **Zařízení na čištění odpadních vod a plynů**  
(74) Ing. Václav Herman, Hlavní 43, Průhonice, 25243
- (51) **CIID 7/26** (2006.01)  
(11) 24939  
(21) **2012-26505**

- (22) 06.08.2012 (2006.01)  
(47) 18.02.2013  
(73) Arabaszová Hana, Sosnová, CZ  
(72) Arabaszová Hana, Sosnová, CZ  
(54) **Čistící prostředek na bázi octa**  
(74) BOHEMIA PATENT, Ing. Jana Vandělíková, Vodičkova 791/41, Praha 1 - Nové Město, 11000
- (51) **E05B 15/02** (2006.01)  
**E05B 67/38** (2006.01)  
(11) 24956  
(21) **2012-27159**  
(22) 12.12.2012  
(47) 18.02.2013  
(73) Leška Peter Ing., Banská Bystrica, SK  
(72) Leška Peter Ing., Banská Bystrica, SK  
(54) **Zabezpečení uzamykatelné výsuvné závorý**  
(74) Ing. Libor Markes, Grohova 54/145, Brno, 60200
- (51) **E05F 15/02** (2006.01)  
**B60J 5/04** (2006.01)  
(11) 24937  
(21) **2012-26170**  
(22) 04.06.2012  
(47) 18.02.2013  
(73) Poličské strojírny, a.s., Polička, CZ  
(72) Neudert Jaroslav Ing., Bystré, CZ  
Škorpík Jiří, Polička, CZ  
(54) **Pneumatický obvod ovládání dveří s prvem pro stav nouze**  
(74) Ing. Jiří Malůšek, Mendlovo nám. 1a, Brno, 60300
- (51) **F01K 21/04** (2006.01)  
**F01K 23/02** (2006.01)  
**F22B 1/18** (2006.01)  
(11) 24958  
(21) **2012-27204**  
(22) 19.12.2012  
(47) 18.02.2013  
(73) VÍTKOVICE POWER ENGINEERING a.s., Ostrava-Vítkovice, CZ  
(72) Vilimec Ladislav Doc. Ing., Ostrava-Hrabůvka, CZ  
Stárek Kamil Ing. Ph.D., Ostrava-Poruba, CZ  
Konvička Jaroslav Ing., Frýdek-Místek, CZ  
Konderla David Ing., Bystřice, CZ  
(54) **Vstříkový generátor paroplynové směsi**  
(74) Ing. Iva Rylková, Polská 1525, Ostrava - Poruba, 70800
- (51) **F04D 29/42** (2006.01)  
**F04D 17/00** (2006.01)  
(11) 24949  
(21) **2012-26891**  
(22) 26.10.2012  
(47) 18.02.2013  
(73) ZVVZ MACHINERY, a.s., Milevsko, CZ  
(72) Cyrus Václav Prof. Ing. DrSc., Praha, CZ  
Soldát Jaroslav Ing. Ph.D., Sezimovo Ústí, CZ  
(54) **Přechod mezi sací dýzou a oběžným kolem radiálního ventilátoru**  
(74) PatentCentrum Sedlák a Partners s.r.o., Ing. Jiří Sedlák, Husova 5, České Budějovice, 37001
- (51) **F21S 13/14** (2006.01)  
**F21S 13/10** (2006.01)  
**H05B 33/08** (2006.01)  
**F21Y 101/02** (2006.01)  
(11) 24946  
(21) **2012-26843**  
(22) 18.10.2012  
(47) 18.02.2013  
(73) Hrabák Jan, Jirkov, CZ  
(72) Hrabák Jan, Jirkov, CZ  
(54) **Platforma pro modulární konstrukci a výrobu LED svítidel**
- (51) **F21S 13/14** (2006.01)  
**F21V 19/00**
- (2006.01)  
**F21V 31/00** (2006.01)  
**H01R 33/00** (2006.01)  
**F21Y 101/02** (2006.01)  
(11) 24947  
(21) **2012-26844**  
(22) 18.10.2012  
(47) 18.02.2013  
(73) Hrabák Jan, Jirkov, CZ  
(72) Hrabák Jan, Jirkov, CZ  
(54) **Konstrukce LED svítidel bez dodatečného krycího skla se zajištěním proti průniku vody a prachu**
- (51) **F22B 3/06** (2006.01)  
**F24J 3/00** (2006.01)  
(11) 24957  
(21) **2012-27183**  
(22) 17.12.2012  
(47) 18.02.2013  
(73) Machovčák Jozef Ing., Heřmanov, CZ  
(72) Machovčák Jozef Ing., Heřmanov, CZ  
(54) **Tepelný kavitační generátor**  
(74) Ing. Veronika Zemanová, Mendlovo nám. 1a, Brno, 60300
- (51) **F23N 3/00** (2006.01)  
(11) 24936  
(21) **2012-26070**  
(22) 18.05.2012  
(47) 18.02.2013  
(73) ABX s.r.o., Rumburk, CZ  
(72) Vomela Jaroslav, Rumburk, CZ  
(54) **Zařízení pro automatickou regulaci spalovacího vzduchu s přepínáním spalovacího vzduchu dle použitého paliva**  
(74) Tomáš Fanderlík, Žitná 1091/3, Rumburk, 40801
- (51) **F24F 7/06** (2006.01)  
**F24F 12/00** (2006.01)  
(11) 24938  
(21) **2012-26426**  
(22) 18.07.2012  
(47) 18.02.2013  
(73) Morávek Petr Ing. CSc., Jablonec nad Nisou, CZ  
(72) Morávek Petr Ing. CSc., Jablonec nad Nisou, CZ  
(54) **Větrací jednotka se skrytým by-passem**
- (51) **G01B 5/08** (2006.01)  
**A01G 23/00** (2006.01)  
**A01G 23/099** (2006.01)  
(11) 24945  
(21) **2012-26842**  
(22) 18.10.2012  
(47) 18.02.2013  
(73) KIN MT GROUP s.r.o., Praha, CZ  
(72) Smrž Petr Ing., Zeleneč, CZ  
(54) **Automatická brzda s předpětím pro měření průměru kmene stromů**
- (51) **G01P 3/49** (2006.01)  
**G01P 3/495** (2006.01)  
(11) 24948  
(21) **2012-26880**  
(22) 25.10.2012  
(47) 18.02.2013  
(73) PROTOTYPA a.s., Brno, CZ  
(72) Král Bohumil Ing. CSc., Brno, CZ  
Dohnal Jiří Ing., Veverská Bítýška, CZ  
Král Michal, Bílovice nad Svitavou, CZ  
(54) **Balistická hlavice k měření rychlosti elektricky vodivých prostředků**
- (51) **G05B 19/418** (2006.01)  
**G05B 19/02** (2006.01)  
**G05B 19/042** (2006.01)  
**F24D 19/00** (2006.01)  
**F24F 11/00** (2006.01)  
**H02J 13/00** (2006.01)

- (11) 24942
- (21) **2012-26790**
- (22) 09.10.2012
- (47) 18.02.2013
- (73) České vysoké učení technické v Praze - fakulta  
elektrotechnická, Praha, CZ
- (72) Janeček Jan Doc. Ing. CSc., Tábor, CZ
- (54) **Zapojení pro integrované řízení a správu v sítích služeb  
inteligentních budov**
- (74) Ing. Hana Dušková, Na Kočově 180, Chotutice, 28103
  
- (51) *G09F 19/14* (2006.01)  
*A44B 5/00* (2006.01)
- (11) 24935
- (21) **2012-25890**
- (22) 11.04.2012
- (47) 18.02.2013
- (73) Mahdall Milo Maxim, Brno, CZ
- (72) Mahdall Milo Maxim, Brno, CZ
- (54) **Knoflík**
- (74) Ing. Dobroslav Musil, patentová kancelář, Ing. Dobroslav  
Musil, Cejl 38, Brno, 60200

### Seznam majitelů zapsaných užitečných vzorů

(73)	(11)	(51)	(73)	(11)	(51)	
ABX s.r.o., Rumburk, CZ	24936	<b>F 23 N 3/00</b>	(2006.01)	Západočeská univerzita v Plzni, Plzeň, CZ	24941 <b>A 47 J 43/28</b>	(2006.01)
Arabaszová Hana, Sosnová, CZ	24939	<b>C 11 D 7/26</b>	(2006.01)	Západočeská univerzita v Plzni, Plzeň, CZ	24943 <b>B 60 J 5/06</b>	(2006.01)
České vysoké učení technické v Praze - fakulta elektrotechnická, Praha, CZ	24942	<b>G 05 B 19/418</b>	(2006.01)	ZVVZ MACHINERY, a.s., Milevsko, CZ	24949 <b>F 04 D 29/42</b>	(2006.01)
Haladová Petra Ing., Horní Bludovice, CZ	24951	<b>B 60 K 7/00</b>	(2006.01)			
Hrabák Jan, Jirkov, CZ	24946	<b>F 21 S 13/14</b>	(2006.01)			
Hrabák Jan, Jirkov, CZ	24947	<b>F 21 S 13/14</b>	(2006.01)			
Kevická Lída Ing., Bratislava, SK	24940	<b>A 44 C 13/00</b>	(2006.01)			
KIN MT GROUP s.r.o., Praha, CZ	24945	<b>G 01 B 5/08</b>	(2006.01)			
KUNST, spol. s r.o., Hranice, CZ	24944	<b>C 02 F 1/24</b>	(2006.01)			
Leška Peter Ing., Banská Bystrica, SK	24956	<b>E 05 B 15/02</b>	(2006.01)			
Machovčák Jozef Ing., Heřmanov, CZ	24957	<b>F 22 B 3/06</b>	(2006.01)			
Mahdall Milo Maxim, Brno, CZ	24935	<b>G 09 F 19/14</b>	(2006.01)			
Morávek Petr Ing. CSc., Jablonec nad Nisou, CZ	24938	<b>F 24 F 7/06</b>	(2006.01)			
MORAVSKÝ VÝZKUM, s.r.o., Ostrava - Moravská Ostrava, CZ	24951	<b>B 60 K 7/00</b>	(2006.01)			
OPTYS, spol. s r. o., Dolní Životice, CZ	24934	<b>B 42 D 12/02</b>	(2006.01)			
Padalík Vladislav, Praha, CZ	24959	<b>B 63 B 38/00</b>	(2006.01)			
PERCA s.r.o., Ledec nad Sázavou, CZ	24954	<b>A 01 K 61/00</b>	(2006.01)			
Poličské strojírny, a.s., Polička, CZ	24937	<b>E 05 F 15/02</b>	(2006.01)			
PROTOTYPA a.s., Brno, CZ	24948	<b>G 01 P 3/49</b>	(2006.01)			
Rajdl Jiří Ing., Praha, CZ	24955	<b>B 60 K 1/02</b>	(2006.01)			
Skopalík Robert, Praha - Holešovice, CZ	24952	<b>A 63 F 1/12</b>	(2006.01)			
Ústav fyzikální chemie J. Heyrovského Akademie věd České republiky, v. v. i., Praha, CZ	24953	<b>C 02 F 1/72</b>	(2006.01)			
VÍTKOVICE POWER ENGINEERING a.s., Ostrava-Vitkovice, CZ	24958	<b>F 01 K 21/04</b>	(2006.01)			
YANNICK a.s., Šenov u Nového Jičína, CZ	24950	<b>A 01 M 1/20</b>	(2006.01)			



## **FG4Q**

## **Zapsané průmyslové vzory - přehled podle čísel zápisu**

V období uzávěrky tohoto čísla Věstníku zapsal Úřad průmyslového vlastnictví tyto průmyslové vzory:

35504	20-03
35505	12-16
35506	19-04
35507	25-01
35508	08-10

## FG4Q

## Zapsané průmyslové vzory - přehled podle tříd

- (51) **08-10**
- (11) 35508
- (21) 2012-39267
- (22) 07.11.2012
- (15) 13.02.2013
- (45) 13.02.2013
- (54) Stojan na kola
- (28) 1
- (73) Kurtas Ivo Ing., Ostrava, CZ
- (72) Kurtas Ivo Ing., Ostrava, CZ
- (55)



1.1



1.2



1.3

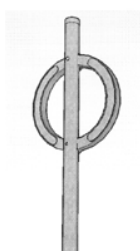

1.4



1.5

- (51) **12-16**
- (11) 35505
- (21) 2011-38882
- (22) 13.12.2011
- (15) 13.02.2013
- (45) 13.02.2013
- (54) Součásti automobilu
- (28) 12
- (73) Škoda Auto a. s., Mladá Boleslav, CZ
- (72) Mgr. Jozef Kabaň, Mladá Boleslav, CZ
- (55)

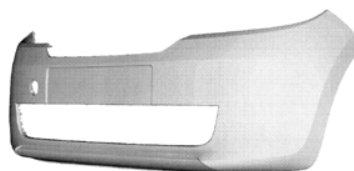

1.1

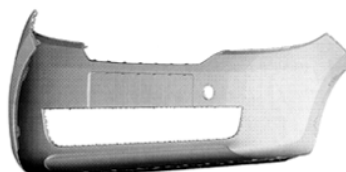

1.2

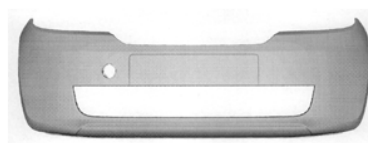

1.3



1.4

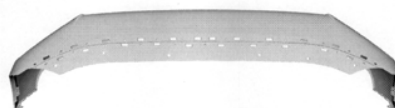

1.5

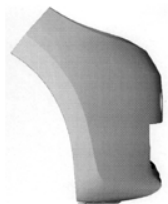

1.6

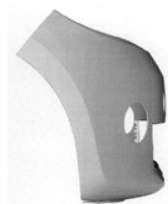

2.6

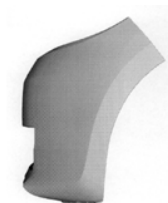

1.7



2.7

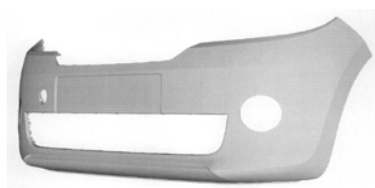

2.1

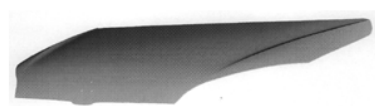

3.1

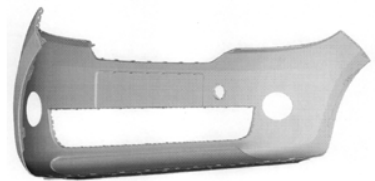

2.2



3.2

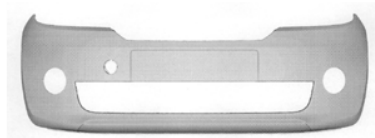

2.3

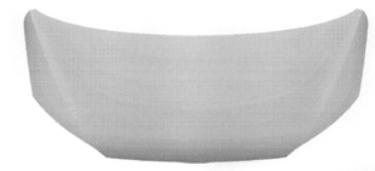

3.3



2.4

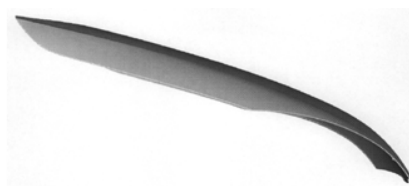

3.4

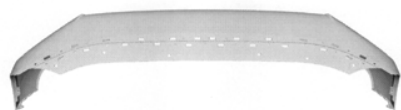

2.5



3.5



4.1



5.2



4.2



5.3



4.3



5.4



4.4



5.5



4.5

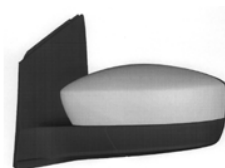

6.1



5.1

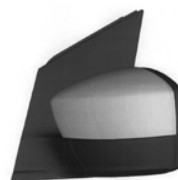

6.2



6.3



7.4



6.4



7.5



6.5



7.6



6.6

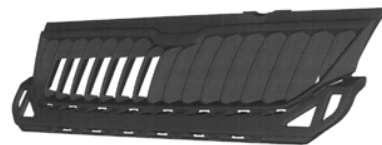

8.1

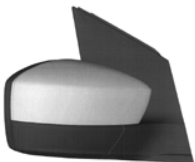

7.1



8.2



7.2



8.3



7.3



8.4

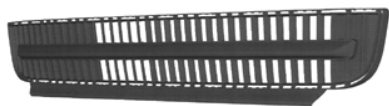

9.1



9.2



9.3



9.4



10.1



10.2



10.3



10.4



10.5



11.1



11.2



11.3



11.4

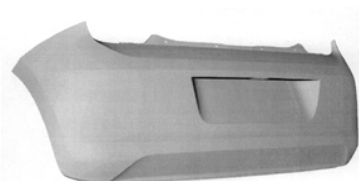

12.1

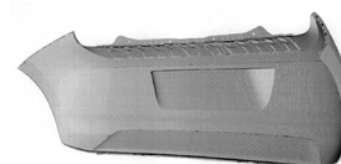

12.2

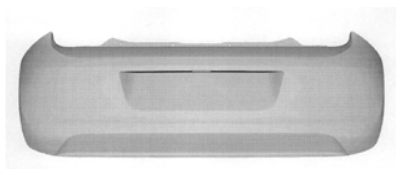

12.3



12.4

12.5



12.6



12.7



1.2



1.3



1.4



1.5

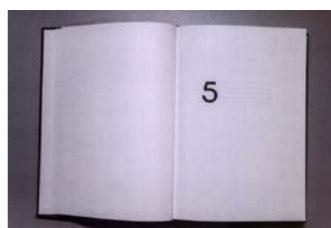

1.6



1.7

- (51) **19-04**  
(11) 35506  
(21) 2012-39185  
(22) 05.11.2012  
(15) 13.02.2013  
(45) 13.02.2013  
(54) KRONIKA 5  
(28) 1  
(73) Yesterday s.r.o., Praha 4, CZ  
(72) Slavík Jiří, Praha 4, CZ  
(55)



1.1



1.8



1.9



1.10



1.11



1.2



1.3



1.4



2.1



2.2

- (51) **20-03**  
(11) 35504  
(21) 2011-38663  
(22) 05.05.2011  
(15) 13.02.2013  
(45) 13.02.2013  
(54) Čtyřboký reklamní poutač  
(28) 2  
(73) Darothore a.s., Praha 10, CZ  
(72) Mgr. Jana Novotná, Ústí nad Labem – Chuderov, CZ  
(74) Václav Müller, patentový zástupce, Filipova 2016, Praha 4, 14800  
(55)



1.1





2.3



2.4

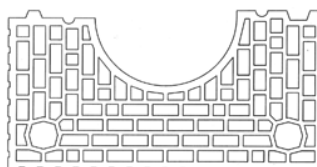

2.2

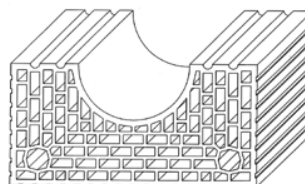

3.1



3.2

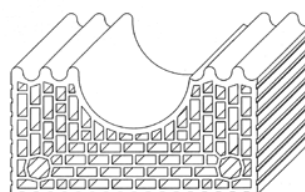

4.1

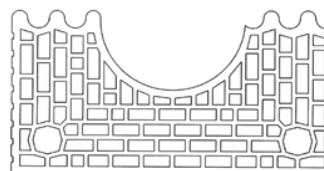

4.2

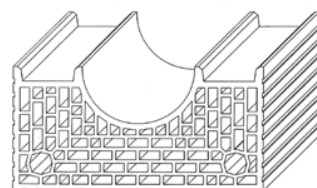

5.1

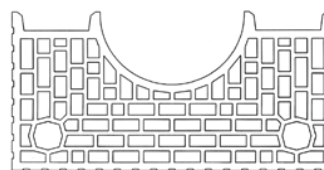

5.2

- (51) **25-01**
- (11) 35507
- (21) 2012-39239
- (22) 17.10.2012
- (15) 13.02.2013
- (45) 13.02.2013
- (54) Kominová tvarovka
- (28) 12
- (73) HELUZ cihlářský průmysl v.o.s., Dolní Bukovsko, CZ
- (72) Krampl Jan, Dolní Bukovsko, CZ
- Krampl Pavel, Dolní Bukovsko, CZ
- (74) PatentCentrum Sedlák & Partners s.r.o., Husova 5, České Budějovice, 37001
- (55)

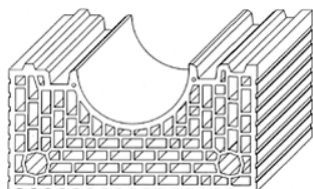

1.1



1.2

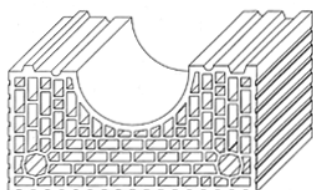

2.1

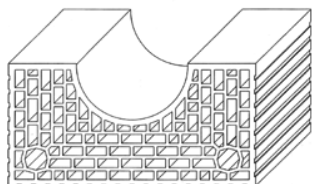

6.1

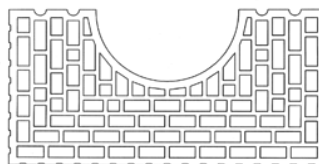

9.2

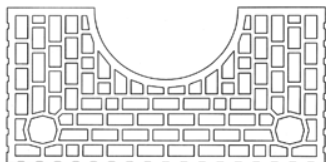

6.2

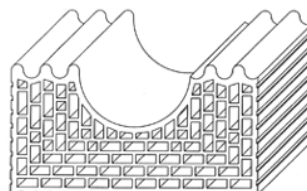

10.1

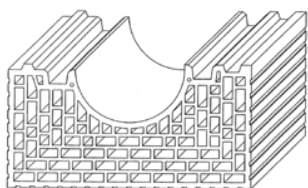

7.1

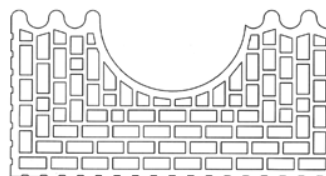

10.2

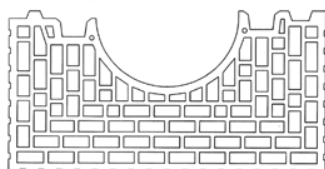

7.2

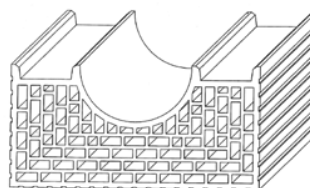

11.1

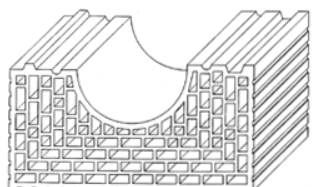

8.1

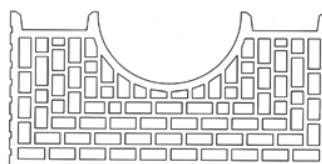

11.2



8.2

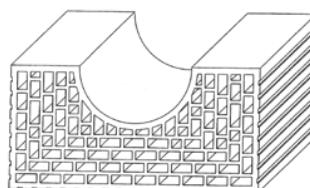

12.1

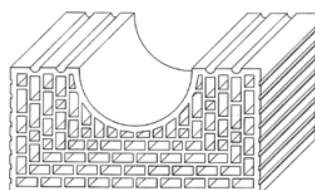

9.1

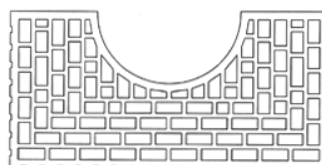

12.2

### Seznam vlastníků zapsaných průmyslových vzorů

(73)	(11)	(51)	(73)	(11)	(51)
Darothore a.s., Praha 10, CZ	35504	20-03			
HELUZ cihlářský průmysl v.o.s., Dolní Bukovsko, CZ	35507	25-01			
Kurtas Ivo Ing., Ostrava, CZ	35508	08-10			
Škoda Auto a. s., Mladá Boleslav, CZ	35505	12-16			
Yesterday s.r.o., Praha 4, CZ	35506	19-04			

## **Dodatková ochranná osvědčení pro léčiva a pro přípravky na ochranu rostlin**

### **Udělení osvědčení**

- (73) PLEXXIKON, INC., Berkeley, CA 94710, US
  - (68) 1893612
  - (11) 1893612/233
  - (54) DERIVÁTY PYROLO(2,3-B)PYRIDINU JAKO  
INHIBITORY PROTEINOVÉ KINÁZY
  - (92) EU/1/12/751/001, 17.02.2012
  - (93) EU/1/12/751/001, 17.02.2012, EU
  - (95) ZELBORAF- vemurafenib, léčivý přípravek
  - (94) 17.02.2027
-

## Úřední rozhodnutí a oznámení

### MK4A, MK4F

### Zánik patentů a autorských osvědčení uplynutím doby platnosti

(11)	(21)	Int.Cl/(51)	(11)	(21)	Int.Cl/(51)
281947	1993-204	8/C10L 9/10			
282075	1994-2044	6/C07D 487/04			
282092	1994-2020	6/C07D 405/12			
287233	1993-210	8/G11B 27/28			
288528	1994-2009	7/E01C 23/06			
290534	1993-229	8/A61K 47/36			
290637	1993-230	8/A61K 47/36			
291987	1993-241	8/C08L 95/00			
292822	1994-2139	7/B22D 11/04			

### MK1K

### Zániky užitečných vzorů uplynutím doby platnosti

(11)	(21)	(51)	
13153	2003-13948	<b>H02N 2/10</b>	(2006.01)
13180	2003-13933	<b>B32B 1/08</b>	(2006.01)
13181	2003-13940	<b>E05D 5/10</b>	(2006.01)
13266	2003-13934	<b>H02G 1/02</b>	(2006.01)
13267	2003-13935	<b>B22C 1/16</b>	(2006.01)
15883	2005-16828	<b>A61L 15/18</b>	(2006.01)
17848	2007-19097	<b>B60S 1/50</b>	(2006.01)
18458	2007-19203	<b>H04M 3/38</b>	(2006.01)
18873	2008-20160	<b>F16C 3/035</b>	(2006.01)
18907	2008-20163	<b>G01V 3/00</b>	(2006.01)
18923	2008-20171	<b>B65H 16/02</b>	(2006.01)
19020	2008-20159	<b>C02F 11/00</b>	(2006.01)
19021	2008-20161	<b>B65F 1/04</b>	(2006.01)
19044	2008-20174	<b>H04L 12/28</b>	(2006.01)
19045	2008-20176	<b>F28D 21/00</b>	(2006.01)
19126	2008-20175	<b>E06B 3/46</b>	(2006.01)
19282	2008-20152	<b>E04G 23/02</b>	(2006.01)
19406	2008-20156	<b>B65D 27/04</b>	(2006.01)
19770	2008-20157	<b>C03C 27/12</b>	(2006.01)

### MK4Q

### Zániky práva ze zapsaných průmyslových vzorů uplynutím doby ochrany

(11)	(21)	Int.Cl/(51)	(11)	(21)	Int.Cl/(51)
23809	1992-25797	5/06-06	34085	2007-37152	8/22-05
28076	1997-30289	6/13-02	34086	2007-37153	8/22-05
28077	1997-30290	6/13-02	34118	2007-37094	8/03-01
28078	1997-30291	6/13-02	34126	2007-37150	8/12-16
31100	2002-34099	7/03-01	34167	2007-37154	8/14-02
31257	2002-34070	7/11-02	34168	2007-37159	8/02-04
31340	2002-34088	7/14-03	34250	2007-37160	8/07-01
31341	2002-34101	7/23-01			
31355	2002-34059	7/14-03			
31356	2002-34060	7/14-03			
31357	2002-34061	7/14-03			
31358	2002-34062	7/14-03			
31373	2002-34063	7/14-03			
31374	2002-34064	7/14-03			
31375	2002-34065	7/14-03			
31376	2002-34105	7/14-03			
31377	2002-34106	7/14-03			
31378	2002-34107	7/14-03			
31379	2002-34108	7/14-03			
31384	2002-34081	7/26-05			
31393	2002-34082	7/26-05			
31407	2002-34068	7/14-03			
31409	2002-34076	7/14-03			
31410	2002-34077	7/14-03			
31425	2002-34072	7/09-05			
31439	2002-34071	7/14-99			
31446	2002-34066	7/14-03			
31447	2002-34067	7/14-03			
31448	2002-34069	7/14-03			
31490	2002-34094	7/14-99			
31520	2002-34098	7/09-09			
34013	2007-37157	8/21-01			
34055	2007-37155	8/30-03			
34056	2007-37156	8/30-03			

## MC4Q

## Výmazy průmyslových vzorů

- (11) 32466  
(21) 2004-35121  
(22) 18.02.2004  
(54) Lišta svislá  
06.02.2013
- (11) 32467  
(21) 2004-35122  
(22) 18.02.2004  
(54) Lišta vodorovná spodní  
06.02.2013
- (11) 32468  
(21) 2004-35123  
(22) 18.02.2004  
(54) Lišta spojovací vodorovná  
06.02.2013
- (11) 32469  
(21) 2004-35124  
(22) 18.02.2004  
(54) Lišta svislá  
06.02.2013

## ND1K

## První prodloužení doby platnosti užitných vzorů

- |      |  |           |      |   |           |
|------|--|-----------|------|---|-----------|
| (51) | <b>A47B 47/02</b>  | (2006.01) | (51) | <b>B60M 1/20</b>                            | (2006.01) |
|      | <b>A47B 47/03</b>  | (2006.01) | (11) | 19775                                       |           |
|      | <b>A47B 47/00</b>  | (2006.01) | (21) | 2009-20886                                  |           |
| (11) | 19296  |           | (22) | 18.02.2009                                  |           |
| (21) | 2009-20763   |           | (73) | Elektrizace železnic Praha a. s., Praha, CZ |           |
| (22) | 14.01.2009   |           | (54) | Ocelová bránová nosná konstrukce            |           |
| (73) | KOVONA SYSTEM, a.s., Karviná, CZ   |           |      |   |           |
| (54) | Stavebnicová regálová soustava   |           | (51) | <b>B23B 31/02</b>                           | (2006.01) |
|      |  |           |      | <b>B23Q 1/00</b>                            | (2006.01) |
| (51) | <b>A01N 25/30</b>  | (2006.01) | (11) | 19793                                       |           |
|      | <b>A01N 25/02</b>  | (2006.01) | (21) | 2009-21237                                  |           |
|      | <b>A01N 65/00</b>  | (2006.01) | (22) | 25.05.2009                                  |           |
|      | <b>C05G 3/02</b>   | (2006.01) | (73) | KORAN, spol.s r.o., Trhové Sviny, CZ        |           |
| (11) | 19315  |           | (54) | Upínací zařízení pro obráběcí stroje        |           |
| (21) | 2008-20213   |           |      |   |           |
| (22) | 13.08.2008   |           | (51) | <b>B61B 11/00</b>                           | (2006.01) |
| (73) | Výzkumný ústav rostlinné výroby, v. v. i., Praha, CZ                           |           | (11) | 20311                                       |           |
| (54) | Přípravek na ochranu rostlin   |           | (21) | 2009-21837                                  |           |
|      |  |           | (22) | 21.10.2009                                  |           |
| (51) | <b>B60R 13/10</b>  | (2006.01) | (73) | Mazák Václav st., Velešín, CZ               |           |
| (11) | 19458  |           |      | Mazák Václav ml., Velešín, CZ               |           |
| (21) | 2009-20872   |           | (54) | Kladková baterie pro lyžařský vlek          |           |
| (22) | 16.02.2009   |           |      |   |           |
| (73) | AVIPLAST s. r. o., Buštěhrad, CZ   |           |      |   |           |
| (54) | Nosič tabulky, zejména registrační značky vozidla                              |           |      |   |           |
|      |  |           |      |   |           |
| (51) | <b>C12R 1/225</b>  | (2006.01) |      |   |           |
|      | <b>A23C 9/123</b>  | (2006.01) |      |   |           |
|      | <b>A23L 1/29</b>   | (2006.01) |      |   |           |
|      | <b>A61K 35/74</b>  | (2006.01) |      |   |           |
| (11) | 19556  |           |      |   |           |
| (21) | 2009-20974   |           |      |   |           |
| (22) | 12.03.2009   |           |      |   |           |
| (73) | MILCOM a.s., Praha, CZ   |           |      |   |           |
|      | Výzkumný ústav mlékárenský s.r.o., Praha, CZ                                   |           |      |   |           |
|      | Výzkumný ústav potravinářský Praha v.v.i., Praha, CZ                           |           |      |   |           |
| (54) | Hypoalergenní bakteriální kultura k přípravě fermentovaných funkčních potravin |           |      |   |           |
|      |  |           |      |   |           |
| (51) | <b>E04B 2/02</b>   | (2006.01) |      |   |           |
|      | <b>E04B 2/42</b>   | (2006.01) |      |   |           |
|      | <b>E04B 2/72</b>   | (2006.01) |      |   |           |
|      | <b>E04B 1/78</b>   | (2006.01) |      |   |           |
| (11) | 19737  |           |      |   |           |
| (21) | 2009-21178   |           |      |   |           |
| (22) | 06.05.2009   |           |      |   |           |
| (73) | Šantrůček Viktor, Hradec Králové, CZ   |           |      |   |           |
| (54) | Tepelně-izolační stěna   |           |      |   |           |

**ND1K**

**Druhé prodloužení doby platnosti užitečných vzorů**

- (51) **E03F 5/04** (2006.01)  
(11) 16074  
(21) 2005-17015  
(22) 21.09.2005  
(73) Alca plast, s.r.o., Praha 9, CZ  
(54) Podlahová vpust' pro odtok odpadní vody
- (51) **F28F 3/02** (2006.01)  
**F28D 1/02** (2006.01)  
(11) 16406  
(21) 2006-17431  
(22) 13.02.2006  
(73) Korado, a. s., Česká Třebová, CZ  
(54) Přídavná teplosměnná plocha, zvláště pro otopná desková tělesa
- (51) **G01N 35/00** (2006.01)  
(11) 16475  
(21) 2006-17493  
(22) 07.03.2006  
(73) Gajdač Lubomír Ing., Havířov, CZ  
(54) Systém měření parametrů zatížených konstrukcí a včasného varování překročení jejich mezních hodnot
- (51) **E01C 13/06** (2006.01)  
(11) 16510  
(21) 2006-17491  
(22) 06.03.2006  
(73) Schmid Lubomír, Stará Boleslav, CZ  
(54) Složení plochy pro sportovní účely
- (51) **B01J 8/08** (2006.01)  
**C07H 1/08** (2006.01)  
**C13K 1/02** (2006.01)  
**C07D 307/50** (2006.01)  
**B09B 3/00** (2006.01)  
(11) 16562  
(21) 2006-17419  
(22) 08.02.2006  
(73) Výzkumný ústav rostlinné výroby, v.v.i., Praha, CZ  
(54) Zařízení pro zpracování dřevní štěpky na cukry, lignin a furfural
- (51) **E01F 13/12** (2006.01)  
**E01F 13/04** (2006.01)  
(11) 16758  
(21) 2006-17735  
(22) 16.05.2006  
(73) DIRICKX BOHEMIA spol. s r. o., Havlíčkův Brod, CZ  
(54) Přenosná modulárně sestavitelná bariéra pro zabránění nebo zpomalení průjezdu vozidel
- (51) **D21F 7/00** (2006.01)  
**D21G 9/00** (2006.01)  
**B65H 9/02** (2006.01)  
**B27B 5/00** (2006.01)  
**B27M 3/00** (2006.01)  
(11) 16782  
(21) 2006-17897  
(22) 03.07.2006  
(73) Ambrož Jaromír, Loštice, CZ  
(54) Dřevěný klín pro zakládání rolí papíru a zařízení k jeho výrobě
- (51) **B09B 3/00** (2006.01)  
**B29B 17/04** (2006.01)  
(11) 17663  
(21) 2006-18200  
(22) 26.10.2006  
(73) KFŠ - DELTA, s. r. o., Bardejov, SK  
(54) Zapojení systému na ekologické bezodpadové zhodnocování gumové suroviny

## ND4Q

### První obnovy doby ochrany průmyslových vzorů

- (51) 21-01  
(11) 34234  
(21) 2008-37357  
(22) 21.02.2008  
(54) Stojan na společenskou hru
- (51) 15-02  
(11) 34339  
(21) 2008-37364  
(22) 27.02.2008  
(54) Řezací kruh pro čerpadla
- (51) 11-01  
(11) 34543  
(21) 2008-37590  
(22) 28.11.2008  
(54) Šperk

## ND4Q

### Druhé obnovy doby ochrany průmyslových vzorů

- (51) 23-02  
(11) 31666  
(21) 2003-34515  
(22) 13.03.2003  
(54) Sprchová hadice
- (51) 23-01  
(11) 31847  
(21) 2003-34534  
(22) 24.03.2003  
(54) Sanitární armatura a její příslušenství
- (51) 09-07  
(11) 32049  
(21) 2003-34509  
(22) 10.03.2003  
(54) Uzávěr nádoby na šlehačku ve spreji

## ND4Q

### Třetí obnovy doby ochrany průmyslových vzorů

- (51) 08-08  
(11) 28155  
(21) 1998-30761  
(22) 04.03.1998  
(54) Úchytka
- (51) 02-02  
(11) 29200  
(21) 1998-30770  
(22) 09.03.1998  
(54) Soubor oblečení

## ND4Q

### Čtvrté obnovy doby ochrany průmyslových vzorů

- (51) 28-03  
(11) 24684  
(21) 1993-26489  
(22) 06.04.1993  
(54) Holící strojek

## PD4A

### Převod práv a ostatní změny majitelů patentů

- |   |   |
|---|---|
| (11) 285411   | (11) 293482   |
| (21) 1993-2374  | (21) 2000-3871  |
| (73) Bayer Intellectual Property GmbH, 40789 Monheim am Rhein, DE | (73) Bayer Intellectual Property GmbH, 40789 Monheim am Rhein, DE |
| (11) 292069   | (11) 297005   |
| (21) 2001-1652  | (21) 2003-1692  |
| (73) Bayer Intellectual Property GmbH, 40789 Monheim am Rhein, DE | (73) Bayer Intellectual Property GmbH, 40789 Monheim am Rhein, DE |



- (11) 297212  
(21) 2000-1926  
(73) Bayer Intellectual Property GmbH, 40789 Monheim  
am Rhein, DE
- (11) 297363  
(21) 1999-2168  
(73) Bayer Intellectual Property GmbH, 40789 Monheim  
am Rhein, DE
- (11) 298768  
(21) 2002-458  
(73) Bayer Intellectual Property GmbH, 40789 Monheim  
am Rhein, DE
- (11) 299075  
(21) 2002-3612  
(73) Lytham Newco Limited, London W1J 6ER, GB
- (11) 299075  
(21) 2002-3612  
(73) Brintons Carpets Limited, Kidderminster,  
Worcestershire, DY11 7PZ, GB
- (11) 299933  
(21) 2002-3616  
(73) Lytham Newco Limited, London W1J 6ER, GB
- (11) 299933  
(21) 2002-3616  
(73) Brintons Carpets Limited, Kidderminster,  
Worcestershire, DY11 7PZ, GB
- (11) 300157  
(21) 2001-1915  
(73) Bayer Intellectual Property GmbH, 40789 Monheim  
am Rhein, DE
- (11) 301363  
(21) 2002-3613  
(73) Lytham Newco Limited, London W1J 6ER, GB
- (11) 301363  
(21) 2002-3613  
(73) Brintons Carpets Limited, Kidderminster,  
Worcestershire, DY11 7PZ, GB
- (11) 301812  
(21) 2002-4216  
(73) Bayer Intellectual Property GmbH, 40789 Monheim  
am Rhein, DE

## PD1K

## Převod práv a ostatní změny majitelů užitečných vzorů

- (11) 16632  
(21) 2006-17677  
(73) COFI s.r.o., Praha 4 - Michle, CZ
- (11) 24565  
(21) 2012-26065  
(73) AIVOTEC s.r.o., Praha 5, CZ  
PHARMIX, s.r.o., Kroměříž, CZ

## Zamítnuté a částečně zamítnuté přihlášky ochranných známek před zveřejněním

Kapitola obsahuje údaje o rozhodnutích o přihláškách ochranných známek, u kterých byly na základě provedeného věcného průzkumu shledány Úřadem důvody pro zamítnutí přihlášky ochranné známky podle ustanovení § 4 nebo 6 zákona č. 441/2003 Sb. Na základě toho Úřad vydal rozhodnutí o zamítnutí přihlášky podle ustanovení § 22 zákona č. 441/2003 Sb., a to pro celý seznam výrobků a služeb nebo pro jeho část. Údaje o výsledku rozhodnutí (zamítnutí přihlášky, částečné zamítnutí přihlášky) jsou uvedeny za datem právní moci rozhodnutí pod INID kódem (583) s názvem "Datum právní moci rozhodnutí/výsledek rozhodnutí".

(210) **O-476085**

(540)

**BB CENTRUM**

(583) 09.02.2013 / částečné zamítnutí přihlášky

---

(210) **O-489437**

(540)

**Český Domov**

(583) 08.02.2013 / částečné zamítnutí přihlášky

---

(210) **O-493272**

(540)

**SuperBidet**

(583) 28.12.2012 / zamítnutí přihlášky

---

(210) **O-497666**

(540)

**PROSECCO**

(583) 08.02.2013 / zamítnutí přihlášky

---

## Přehled zveřejněných přihlášek ochranných známek

Přihlášky ochranných známek, které byly na základě výsledků formálního a věcného průzkumu provedeného Úřadem shledány schopné zápisu do rejstříku ochranných známek, jsou obsaženy v této kapitole. Důležitou právní skutečností je, že zveřejněním přihlášky ochranné známky v této kapitole Věstníku (§ 23 zákona č. 441/2003 Sb.) začíná běžet zákonná tříměsíční lhůta pro podání námitek podle ustanovení § 25 zákona č. 441/2003 Sb.

### Číselný přehled

O-476085, O-483620, O-487695, O-489437, O-490460, O-491457, O-491937, O-494756, O-494923, O-495923, O-495997, O-496261, O-496428, O-496463, O-496520, O-496523, O-496525, O-496562, O-496569, O-496654, O-496695, O-496792, O-496793, O-496799, O-496946, O-496951, O-496956, O-496957, O-496959, O-497019, O-497174, O-497195, O-497299, O-497453, O-497454, O-497469, O-497558, O-497581, O-497595, O-497602, O-497604, O-497615, O-497672, O-497686, O-497692, O-497719, O-497724, O-497737, O-497738, O-497865, O-497867, O-497869, O-497874, O-497876, O-497877, O-497878, O-497883, O-497919, O-497920, O-497923, O-497935, O-497957, O-497985, O-497997, O-498000, O-498004, O-498005, O-498006, O-498008, O-498010, O-498011, O-498012, O-498014, O-498016, O-498029, O-498097, O-498111, O-498123, O-498132, O-498133, O-498134, O-498135, O-498137, O-498146, O-498177, O-498178, O-498196, O-498320, O-498346, O-498570, O-498579, O-498622, O-498641, O-498782, O-498783, O-498784, O-498788, O-498789, O-498791, O-498792, O-498793, O-498822, O-498861, O-498896, O-498898, O-498922, O-498939, O-498941, O-498943, O-498945, O-499169, O-499301, O-499304, O-499306, O-499307, O-499308, O-499493, O-499495, O-499496, O-499498, O-499504, O-499523, O-499596, O-499634, O-499635, O-499636, O-499637, O-499643, O-499644, O-499647, O-499648, O-500063, O-500064, O-500179, O-500180, O-500181, O-500184, O-500185, O-500186, O-500279, O-500321, O-500322, O-500423, O-500461, O-500462, O-500463, O-500613, O-500626, O-500627, O-500629, O-500630, O-500631, O-500765, O-500788, O-500790, O-500791

## Zveřejněné přihlášky ochranných známek

(210) **O-476085**

(220) 21.04.2010

(320) 21.04.2010

(511) 1, 2, 3, 4, 5, 7, 8, 9, 10, 11, 12, 13, 14, 15, 16, 17, 18, 19, 21, 22, 23, 24, 25, 26, 27, 29, 30, 31, 32, 33, 34, 36, 37, 39, 40, 45

(540)

### **BB CENTRUM**

(510) (1) chemické výrobky určené pro průmysl, vědy a fotografii, jakož i pro zemědělství, zahradnictví a lesnictví, umělé pryskyřice v surovém stavu, plastické hmoty v surovém stavu, hnojiva pro půdu, hasicí přístroje (složení), prostředky pro kalení a letování kovů, chemické výrobky určené ke konzervování potravin, tříslicí materiály, lepidla pro průmysl; (2) barvy, nátěry, laky, ochranné výrobky proti korozi a proti deteriorizaci dřeva, barviva, mořidla, přírodní pryskyřice v surovém stavu, kovy listkové a práškové pro malíře, dekorativní a umělce; (3) přípravky pro bělení a jiné prací prostředky, přípravky pro čištění, leštění, odmašťování a broušení, mýdla, parfumerie, vonné oleje, kosmetika, vlasové vody (lotions), zubní pasty; (4) průmyslové oleje a tuky, mazadla, výrobky pro pohlcování, zavlažování a vázání prachu, paliva včetně benzínu pro motory a osvětlovací látky, svíčky a knoty; (5) farmaceutické a veterinářské výrobky, hygienické výrobky pro léčebné účely, dietetické přípravky pro léčebné účely, potraviny pro batolata, náplasti, obvazový materiál, materiály pro plombování zubů a pro zubní otisky, dezinfekční přípravky, výrobky pro hubení škodlivých zvířat, fungicidy, herbicidy; (7) stroje a obráběcí stroje, motory (s výjimkou motorů pro pozemní vozidla), spojky a transmisní zařízení mimo ty, které jsou pro pozemní vozidla, zemědělské nástroje, kromě nástrojů poháněných ručně, líhně pro vejce; (8) nářadí a nástroje s ručním pohonem, nože, vidličky a lžice, sečné zbraně, břitvy; (9) přístroje a nástroje pro vedení, přepínání, přeměnu, akumulaci, regulaci nebo řízení elektrického proudu, automatické distributory a mechanismy pro přístroje a mince, zapisovací pokladny, hasicí přístroje; (10) přístroje a nástroje chirurgické, zubní a veterinářské, umělé údy, oči a zuby, ortopedické potřeby, materiál na sešívání ran; (11) přístroje pro topení, výrobu páry, pro vaření přístroje chladič, pro sušení, ventilaci rozvod vody a sanitární zařízení; (12) vozidla, dopravní prostředky pozemní, vzdušné nebo vodní; (13) střelné zbraně, střelivo (munice) a střely, výbušniny, ohňostroje; (14) vzácné kovy a jejich slitiny a výrobky z těchto látek nebo postříbeného nebo pozlaceného kovu, nejsou-li uvedeny v jiných třídách, klenoty, bižuterie, drahokamy, hodinářské potřeby a chronometrické přístroje; (15) hudební nástroje; (16) papír, lepenka a výrobky z těchto materiálů, které nejsou zařazeny do jiných tříd, tiskárenské výrobky, potřeby pro knižní vazby, fotografie, papírenské zboží, lepidla pro papírenství nebo domácnost, materiál pro umělce, štětce, psací stroje a kancelářské potřeby (vyjímaje nábytek), učební a vyučovací pomůcky s výjimkou přístrojů, plastické obaly (nezařazené do jiných tříd), tiskařské typy, štočky; (17) kaučuk, gutaperča, guma, azbest, slída a výrobky z těchto materiálů, které nejsou zahrnuty do jiných tříd, polotovary z plastických hmot, materiály těsnící, ucpávací a izolační, ohebné trubky nekovové; (18) kůže, imitace kůže, výrobky z těchto materiálů, které nejsou zahrnuty do jiných tříd, kůže ze zvířat, kufry a zavazadla, deštníky, slunečníky a hole, biče a sedlářské výrobky; (19) stavební materiály nekovové, neohébné trubky nekovové pro stavebnictví, asfalt, smůla, přenosné konstrukce nekovové, nekovové pomníky; (21) pomůcky pro domácnost a kuchyň, hřebeny a mycí houby, kartáče (s výjimkou štětců), materiály pro výrobu kartáčů, čistící potřeby, drátky na čištění parket, sklo surové nebo opracované (s výjimkou stavebního skla); (22) lana, provazy, sítky, stany, plachty, plachtoviny, pytle (neobsažené v jiných třídách), materiál na vycpávky (s výjimkou kaučuku nebo plastických hmot), textilní materiály ze surových vláken; (23) vlákna pro textilní účely; (24) tkaniny a textilní výrobky, které nejsou uvedeny v jiných třídách, pokrývky ložní a ubrusy; (25) oděvy, obuv, kloboučnické zboží; (26) krajkové vyšivky, stuhy a tkaničky; (27) koberce, rohožky, rohože, linoleum a jiné obklady podlah, tapety na stěny nikoliv textilní; (29) maso, ryby, drůbež a zvěřina, masové výtahy, zavařované, mražené, sušené a vařené ovoce a zelenina, želé, džemy, vejce, mléko a mléčné výrobky,

oleje a tuky jedlé; (30) káva, čaj, kakao, cukr, rýže, tapioka, ságo, kávové náhražky, mouka a přípravky z obilnin, chléb, pečivo, cukrovinky, zmrzlina, med, sirup melasový, droždí, prášky do těsta, sůl, hořčice, ocet, nálevy (k ochucení), koření, led pro osvěžení; (31) výrobky zemědělské, zahradnické, lesní a zrní neuvedené v jiných třídách, čerstvé ovoce a zelenina, osivo, rostliny a přírodní květiny, krmivo pro zvířata, slad; (32) piva, minerální vody, šumivé nápoje a jiné nápoje nealkoholické, nápoje a šťávy ovocné, sirupy a jiné přípravky k zhotovování nápojů; (33) alkoholické nápoje (s výjimkou pív); (34) tabák, potřeby pro kuřáky, zápalky; (36) pojištění, služby nemovitostní; (37) stavebnictví; (39) doprava, balení a skladování zboží, organizování cest; (40) zpracování materiálů; (45) bezpečnostní služby pro ochranu majetku a jednotlivců.

(730) **BB C - SERVICES, s.r.o.**, Želetavská 1525/1, Praha 4 - Michle, 14000, CZ

(210) **O-483620**

(220) 28.02.2011

(320) 28.02.2011

(511) 16

(540)

### **MALTÉZSKÁ VÍNA**

(510) (16) bloky, desky, desky na dokumenty, kalendáře, kancelářské potřeby, obálky, papír, plakáty, tužky.

(730) **ANTIGONA, s.r.o.**, Mezírka 775/1, Brno, 60200, CZ

(210) **O-487695**

(220) 04.08.2011

(320) 04.08.2011

(511) 6, 35

(540)

### **IMPACTBOARD**

(510) (6) kovové přenosné reklamní konstrukce, zejména sloupcovitého typu; (35) propagační činnost, reklama, pomoc při řízení obchodní činnosti, obchodní administrativa, provozování a pronájem reklamních nosičů s reklamními plochami, zajišťování reklamy v komunikačních médiích s příslušným mediálním servisem, úplný marketingový servis v oblasti kreativního řešení, v grafice, DTP službách, tiskových službách, vytváření marketingových strategií, vizuálů, marketingových plánů a zajišťování public relations.

(730) **CZ-VISUAL IMPACT a.s.**, U Slavie 1540/2a, Praha 10 - Vršovice, 10000, CZ

(740) **PATENTFORM, Ing. Stanislav Dušek**, Medinská 530, Praha 9, 19014

(210) **O-489437**

(220) 14.10.2011

(320) 14.10.2011

(511) 9, 16, 28, 38, 41, 42

(540)

### **Český Domov**

(510) (9) všechny sítě z oblasti výpočetní techniky a jejich jednotlivé části i náhradní díly, včetně sítí datových, informačních a telekomunikačních, přístroje a nástroje optické, přístroje a nástroje k měření a signalizování, přístroje a zařízení pro záznam, přenos, převod, zpracování a reprodukci zvuku, obrazu, textu nebo jiných dat či informací, nosiče záznamů zvuku, obrazu, textu nebo jiných dat či informací, data, databáze, databázové produkty, databázové systémy, informace a záznamy v elektronické podobě, bez ohledu na to, zda uloženy na samostatných nosičích a/nebo v rámci datových, informačních či telekomunikačních sítí, elektronické časopisy, elektronická periodika a knihy v elektronické podobě, související software a hardware, včetně elektronických multimediálních aplikací, multimediálních nebo informačních katalogů a aplikací pro prohlížení, zpracování nebo uchování dat v elektronické podobě; (16) papír, lepenka a výrobky z těchto materiálů zařazené ve třídě 16, výrobky z papíru, plakáty, kalendáře, pohlednice, gratulace, dopisní papíry, obálky, samolepky, obtisky, poznámkové bloky, desky na spisy, pořadače, omalovánky, activity books, balící papír, obaly všeho druhu

papírové, listy, pytlíky a sáčky pro obalovou techniku spadající do této třídy, školní sešity, skicáky, tužky, pastelky, tuhy, gumy, ořezávátka, ořezávátka strojky, penály, papírové tašky, papírové kapesníky, papírové ubrusy a ubrousky, těžítka na papíry, tiskoviny, tiskopisy, časopisy, periodika, knihy, databázové produkty v papírové formě, databáze v papírové formě, tiskoviny z oblasti telekomunikací, tiskárenské výrobky, písma pro tiskárny, losy, štočky, potřeby pro knižní vazby, psací stroje a kancelářské potřeby kromě nábytku, učební pomůcky s výjimkou přístrojů, umělecké nebo ozdobné předměty z papíru, obaly bublinové (z umělých hmot); (28) pexesa, hrací karty, hry papírové, skládačky z papíru, papírové hračky, hlavolamy papírové; (38) tisková agentura; (41) služby v oblasti vzdělávání, zábavy a sportu, elektronické publikování (DTP), služby digitálního zpracování obrazu; (42) instalace, zavádění, aktualizace a údržba počítačových programů a počítačových systémů, poskytování přístupu k databázím, jiným datovým systémům a aplikacím a jejich instalace, zavádění, aktualizace a údržba, instalace, zavádění, aktualizace a údržba programového vybavení internetových, intranetových či síťových serverů, serverových stanic a systémů, internetových či intranetových počítačových stránek a nástěnek (webpages a websites) a internetových či intranetových aplikací, hostování (poskytování volného prostoru) pro internetové či intranetové počítačové stránky a nástěnk (webpages a websites) nebo hostování (poskytování volného prostoru) v rámci těchto stránek či nástěnek, hostování (poskytování volného prostoru) pro internetové či intranetové aplikace, převod (konverze) počítačových programů, dat či jiných údajů v elektronické podobě z různých formátů do jiných formátů, převod (konverze) dokumentů, dat či jiných údajů z fyzických médií na elektronická média.

(730) **Strategic Consulting s.r.o.**, Pod Rapidem 10, Praha 10 - Vinohrady, 10000, CZ

(740) Advokátní kancelář, Mgr. Kryštof Mann, Maiselova 15, Praha 1, 11000

(210) **O-490460**

(220) 21.11.2011

(320) 21.11.2011

(511) 29, 30, 32, 35, 40, 42, 43

(540)



(510) (29) kakaové máslo, marmelády; (30) pekařské a cukrářské výrobky všeho druhu, cukroví, cukrovinky a jemné pečivo, koláče, koláčky, zákusky, sladké pečivo včetně dortů, sušenky, suchary, keksy, biskvity, pečivo a cukrářské zboží, všechny tyto výrobky obyčejné a nebo s polevou a/nebo plněné například náplní nugátovou, čokoládovou, vanilkovou, oříškovou a/nebo kořeněnou, zejména slané a sladké pečivo, sladkosti, dezerty, čokoláda, kusové výrobky z čokolády, pralinky, čokoládové polevy, káva, čaj, koření, jakož i nápoje čokoládové, kakaové, kávové bonbóny, čokoládové bonbóny, karamely, čokoláda na pití, reklamní čokoládové výrobky, cukrovinky čokoládové i nečokoládové, kakaové prášky, marcipán, kakaové boby a čokoláda pocházející z celého světa, zmrzlina, sorbet, čokoládové krémy; (32) džusy; (35) prezentace výrobků v komunikačních médiích pro účely maloobchodu, propagační, reklamní a inzertní činnost, předvádění zboží, organizace a pořádání výstav ke komerčním účelům, venkovní reklama, maloobchodní, velkoobchodní a přímý prodej výrobků z čokolády nebo obsahující čokoládu a reklamních obalových materiálů, které s uvedenými výrobky souvisí, prodej přes Internet; (40) výroba čokolády od kakaového bobu po tabulku čokolády; (42) grafické práce a kresliřské práce, grafický design, tvorba designu; (43) kavárny, bary (služby) a venkovní zahrádky (služby), pořádání gastronomických společenských akcí.

(730) **Stejskal Jiří**, Librantice 54, Třebouchovice pod Orebem, 50346, CZ

(210) **O-491457**

(220) 03.01.2012

(320) 03.01.2012

(511) 16, 35, 41

(540)



(510) (16) papír, lepenka a výrobky z těchto materiálů, spadající do této třídy, kancelářské potřeby (kromě nábytku), obaly z plastů pro obalovou techniku, obaly z plastů a papírů, fólie z umělých hmot na balení, krabice papírové, krabice lepenkové, tiskopisy, knihy, ročenky, publikace, magazíny, letáky, noviny, alba, periodika, časopisy, katalogy, manuály, mapy, brožury, prospekty, plakáty, papírnické zboží, materiál a nástroje pro kreslení a malování spadající do této třídy, psací náčiní, instruktážní a vyučovací materiály spadající do této třídy, malby spadající do této třídy, fotografie, razítka, obrazy, kalendáře, pera, tužky, značkovací tužky, značkovače, poznámkové bloky, předtisky a vzorky pro vyšívání, dekorativní obtisky spadající do této třídy, tabule, náhradní díly a příslušenství spadající do této třídy pro všechny shora uvedené druhy výrobků; (35) agenturní činnost v oblasti kultury (obchodní vedení), pomoc, poradenství a poskytování konzultací v obchodní činnosti, vytváření obchodních a obchodně-informačních sítí, pořádání, organizování a vedení výstav, veletrhů, přehlídek pro obchodní a reklamní účely, zprostředkování obchodu a obchodních služeb v oblasti výrobků ve třídě 16; (41) vydavatelská a nakladatelská činnost, vydávání knih, novin, časopisů, periodických a neperiodických publikací, fotografií, pohlednic, plakátů, formulářů, letáků, pořádání, organizování a vedení kulturních nebo vzdělávacích výstav, veletrhů, přehlídek, pořádání kulturních produkcí, zábav a provozování zařízení sloužících zábavě, pořádání, organizování a vedení konferencí, kongresů, seminářů, odborných kurzů, klubů, školení a jiných vzdělávacích akcí včetně lektorské činnosti.

(730) **Klátivová Bohdana**, V Domicích 53/23, Praha 6, 16200, CZ

(210) **O-491937**

(220) 19.01.2012

(320) 19.01.2012

(511) 41

(540)

## Svět Julese Vernea

(510) (41) vydavatelství, vydavatelská a nakladatelská činnost.

(730) **Vybíral Josef**, Žalkovice 27, Břest, 76823, CZ

(740) Halaxová & Halaxová, TETRAPAT, RNDr. Zdeňka Halaxová, Dukelská 4, Olomouc, 77900

(210) **O-494756**

(220) 26.04.2012

(320) 26.04.2012

(511) 9, 35, 38, 39, 41

(540)

## Stalo se...

(510) (9) audio - video technika, filmová a televizní technika, přístroje digitální, kabelové, internetové televize a rozhlas, přístroje fotografické a optické, přístroje telekomunikační techniky, satelitní technika, hudební technika - reproduktory, zesilovače, audio přístroje, zařízení pro úpravu zvuku a mixáž hudby, paměťová média všeho druhu - nahraná (zejména filmy a hudba) i nenahraná, filmy a hudba v elektronické podobě na celoplošných telekomunikačních sítích - například na Internetu, elektronické a magnetické audiovizuální záznamy, přístroje pro vedení, výrobu, přepínání, přeměnu, akumulaci, regulaci nebo řízení elektrického proudu, elektronické klíče (kódy), zařízení pro vysílání, kódování a dekódování signálů (informací), audio - video přístroje, baterie a akumulátory, elektrické vodiče - kabely všeho druhu, elektronické hry s propojením TV; (35) činnost podnikatelských, organizačních a ekonomických poradců, služby public relations, reklamní, marketingová a inzertní činnost, zejména v oblasti zábavy, umění, televize a filmu, televizní, rozhlasová a internetová reklama, distribuce zboží k reklamním

účelům, zprostředkování v oblasti obchodu s výrobky, zařazenými ve třídě 9, automatizované zpracování dat, obchodní zastoupení podnikatelských subjektů, provoz elektronického obchodu (e-shopu) s audiovizuálními nahrávkami (zejména filmy) a s audio nahrávkami (zejména hudba), zprostředkovatelská činnost s výše uvedenými službami, zařazenými ve třídě 35; (38) televizní a rozhlasové vysílání, vysílání digitální, kabelové, internetové televize nebo rozhlasu, rozšiřování a zveřejňování informací, dat a zpráv prostřednictvím informačních a telekomunikačních sítí, služby zprostředkování audiovizuální komunikace, počítačová digitální komunikace, elektronická pošta, pronájem vysílacího času nebo komunikačního elektronického prostoru, zprostředkovatelská činnost s výše uvedenými službami, zařazenými ve třídě 38; (39) doprava, skladování a balení výrobků, distribuce filmů a hudby, zasilatelské služby zásilkového velkoobchodu; (41) filmová a hudební produkce, kulturní, společenská, výchovná a zábavní činnost, činnost televizního studia, činnost nahrávacího hudebního studia, dabing, střih, filmová a hudební tvorba - výroba televizních, filmových a rozhlasových programů, organizování a pořádání zábavních, soutěžních, sportovních, kulturních a společenských akcí, organizování a pořádání filmových a hudebních akcí, veletrhů a festivalů, filmový a hudební klub pro diváky a děti, půjčování (pronájem) filmové, televizní a hudební techniky, půjčování a pronájem audiovizuálních záznamů - filmů a hudby, nakladatelská a vydavatelská činnost, elektronické publikování, zprostředkování v oblasti kultury a zábavy v rámci této třídy, činnosti umělecké agentury v rámci této třídy, zprostředkovatelská činnost s výše uvedenými službami, zařazenými ve třídě 41.

(730) **Československá filmová společnost, s.r.o.**, Václavské nám. 831/21, Praha 1, 11360, CZ

(740) Ing. Jiří Střelák, Šumberova 42, Praha 6, 16200

(210) **O-494923**

(220) 04.05.2012

(320) 04.05.2012

(511) 16, 41

(540)

## LINGO

(510) (16) tužky, pastelky, tuhy, gumy, ořezávátka na tužky, penály, umělohmotné tašky, tiskařské typy, potřeby pro knižní vazby, lepidla na papír a pro domácnost, materiály pro umělce, štetce, psací stroje, obaly z plastických hmot (zařazené v této třídě); (41) nakladatelská a vydavatelská činnost, nahrávání nosičů zvukových a (nebo) obrazových, agenturní činnost v oblasti kultury v rámci této třídy, tvorba a vydávání audiovizuálních děl, půjčování nahraných a nosičů zvukových a (nebo) obrazových záznamů.

(730) **MAYA PRODUCTION, s.r.o.**, Duškova 164/45, Praha 5, 15000, CZ

(210) **O-495923**

(220) 11.06.2012

(320) 11.06.2012

(511) 16, 29, 30, 43

(540)



(510) (16) papírenské výrobky, zejména obaly, obálky, etikety a propagační materiály, etikety, obálky a obaly z plastů v jiných třídách nezařazené, jiné propagační výrobky z papíru a plastů v jiných třídách nezařazené; (29) mléko a mlékárenské výrobky všeho druhu, zejména mlékárenské ošetřené mléko, mléko ochucené, slazená a neslazená mléka, smetana, zahuštěná smetana, máslo, sýry, sušené mléčné výrobky, mléčné nápoje, mléčné nápoje kysané, jogurty a výrobky na bázi jogurtu; (30) zmrzlina, zmrzlinové krémy, zmrzlinové poháry, zmrzlinové výrobky, mražené jogurty, mražené cukrovinky; (43) provozování pizzerií, barů, kaváren, vináren, cukráren, bufetů a

jiných provozoven rychlého občerstvení, prodej pokrmů přes ulici (rychlé občerstvení).

(590) Barevná

(730) **Mlékárna Hlinsko, a.s.**, Kouty 53, Hlinsko, 53901, CZ

(740) Ing. Václav Kratochvíl, Husníkova 2086/22, Praha 5, 15800

(210) **O-495997**

(220) 13.06.2012

(320) 13.06.2012

(511) 29, 30, 32

(540)

## KARMEN

(510) (29) zelenina a brambory (konzervované, sušené nebo vařené), ovoce (konzervované, sušené nebo vařené), houby (konzervované, sušené nebo vařené), džemy, vejce, mléko, smetana, máslo, sýry a další potravinářské výrobky na bázi mléka, mléčné náhražky, nápoje vyrobené s mlékem, dezerty vyrobené z mléka a dezerty vyrobené ze smetany, jogurty, mražené jogurty, sojové mléko (mléčné náhražky), nápoje na bázi sóji, konzervované sojové boby pro lidskou spotřebu, jedlé oleje a tuky, proteinové přípravky pro lidskou spotřebu, náhražky smetany bez mléka do kávy a/nebo čaje (smetanové náhražky), arašídové máslo, mléčné fermentované nápoje; (30) káva, kávové výtažky a přípravky a nápoje na bázi kávy, ledová káva, kávové náhražky, výtažky z kávových náhražek, přípravky a nápoje na bázi kávových náhražek, cikorka, čaj, čajové výtažky, přípravky a nápoje na bázi čaje, ledový čaj, přípravky na bázi sladu jako potravina, kakao a kakaové přípravky a nápoje, čokoláda, čokoládové výrobky, přípravky a nápoje na bázi čokolády, cukrovinky, sladkosti, bonbóny, cukr, žvýkačky, přírodní sladidla, pekařské výrobky, chléb, droždí, pečivo, jemné pečivo, sušenky, moučníky, keksy, oplatky, karamely, karamelové bonbóny, pudinky, zmrzlina, vodové zmrzlina, šerbety zařazené v této třídě, mražené cukrovinky, mražené moučníky, točené zmrzlina, mražené dezerty, pojava pro výrobu zmrzlina a/nebo vodové zmrzlina a/nebo šerbetů a/nebo mražených cukrovinek a/nebo mražených moučnicků a/nebo točených zmrzlin a/nebo mražených dezertů a/nebo mražených jogurtů, med a medové náhražky, snídaně cereálie, müsli, kukuřičné vločky, cereální tyčinky, cereálie k přímé spotřebě, cereální přípravky, rýže, těstoviny, nudle, potraviny na bázi rýže, mouky nebo cereálií, také ve formě hotových jídel, pizzy, sendviče, směsi potravinářských těst a pasty (těstoviny), těsta připravená k pečení, omáčky, sojová omáčka, kečup, výrobky pro aromatizaci a ochucování jídla, jedlá koření, chuťové přísady, salátové zálivky, majonéza, hořčice, ocet; (32) stolní voda, perlivá nebo šumivá voda, zpracovaná voda, pramenitá voda, minerální voda, ochucená voda, nealkoholické nápoje s ovocnou příchutí a nápoje na bázi ovoce, ovocné a zeleninové džusy, nektary, limonády, sody a jiné nealkoholické nápoje, sirupy, nealkoholické výtažky (extrakty) spadající do této třídy, esence a další přípravky pro výrobu nealkoholických nápojů (kromě esenciálních olejů), nealkoholické nápoje na bázi sladu, izotonické nápoje, šerbety zařazené v této třídě.

(730) **Société des Produits Nestlé S.A.**, 1800 Vevey, CH

(740) Zeiner & Zeiner v.o.s., Mgr. Karel Šindelka, Maiselova 15/38, Praha 1, 11000

(210) **O-496261**

(220) 25.06.2012

(320) 25.06.2012

(511) 12, 18, 25

(540)



Mária Cavallo

(510) (12) čalounění automobilů, autopotahy, opěrky na sedadla automobilů, potahy na sedadla jízdních kol a motocyklů, potahy na sedadla vozidel, vzduchové pumpy (kompresory) - výbava automobilů, řízení pro vozidla (volanty), řízení pro jízdní kola a motocykly, sedadla automobilů, sedadlové potahy pro automobily, sedadla pro jízdní kola a motocykly, stěrače, pásy

- (bezpečnostní) pro sedadla automobilů, zařízení do vozidel zabraňující oslnění; (18) aktovky, kufříky, batohy, cestovní kufr, cestovní tašky (kožené), diplomatické kufříky, chlebníky, chlopně (kožené), jelenice s výjimkou jelenice na čištění, kabelky, klíčenky (kožená galanterie), kožené nebo kůží potažené krabice, kožené nitě, šňůrky, kožené náramenní pásy, nákupní tašky, obaly na hudební nástroje, obaly na oděvy, pásy (kožené náramenní), peněženky, plážové tašky, pouzdra na navštívenky, náprsní tašky; (25) bundy, kabáty, klobouky, kombinézy, kožešiny (oblečení), kravaty, oblečení pro motoristy, kalhoty, oblečení z kůže, obuv, opasky na doklady a peníze, opasky, pleteniny jako oblečení, pokrývky hlavy, pracovní pláště, saka, bundy, sandály, vesty, uniformy, boty.
- (730) **Slobodníková Mária**, Ružová 1, Banská Bystrica, SK  
**Fridman Boris**, Oreburská 15, Banská Bystrica, SK
- (740) Ing. Dobroslav Musil, patentová kancelář, Ing. Dobroslav Musil, Cejl 38, Brno, 60200

(210) **O-496428**  
(220) 02.07.2012  
(320) 02.07.2012  
(511) 16, 21, 25, 43  
(540)



- (510) (16) reklamní, propagační a informační materiály na bázi papíru a umělých hmot, tiskoviny, zejména prezentační a firemní publikace, dopisní papír, dopisní obálky, reklamní katalogy, letáky, plakáty, reklamní tabule z papíru nebo lepenky, jídelní, nápojové a nabídkové, účtenky, papírové kelímky na mléčné výrobky, papírové obaly na lahve, pozvánky a vývěsky spadající do této třídy, papírové visačky a etikety, obaly z papíru a z umělých hmot spadající do této třídy, inzertní noviny, ubrusy a ubrousky papírové, papírové praporečky a vlaječky, samolepky, upomínkové předměty z papíru, psací a kancelářské potřeby s výjimkou nábytku; (21) nádoby kovové, porcelánové, keramické, skleněné a z plastů, jídelní a nápojové servisy i jednotlivé výrobky určené k těmto účelům porcelánové, keramické, skleněné popřípadě kovové obsažené v této třídě, jiné užité a dekorativní výrobky ze skla, keramiky, porcelánu a kovů (nikoliv drahých), jako vázy, dózy, svícny a drobné upomínkové předměty v rámci třídy 21, podnosy pro rychlé občerstvení, podnosy papírové (na jedno použití), drobné nářadí a přenosné nádoby pro domácnost a kuchyni, stolní náčiní (nikoliv z drahých kovů), stolky kuchyňské a servírovací, kelímky na nápoje (včetně papírových), papírové tácky, desky na jídelní, nápojové a nabídkové lístky; (25) oděvy, zejména pracovní a společenské, saka, kalhoty, košile, zástěry, kloboučnické zboží a jiné pokrývky hlavy, oděvní doplňky jako kravaty, motýlky, čepice, kapesníky; (43) služby zajišťující stravování a nápoje, pohostinská činnost, jako například provoz kavárny, cukrárny, vinárny, bufetu, jídelny restaurace, baru a klubu v rámci této třídy, automat pro občerstvení, rychlé občerstvení, catering, příprava jídel a výrobků teplé a studené kuchyně.
- (590) Barevná  
(730) **Hawelka Jan Bc.**, Karla Marxe 575/22, Most, 43401, CZ  
(740) Mgr. Ing. Tomáš Feigl, patentový zástupce, Na Vyhliště 73, Karlovy Vary, 36001

(210) **O-496463**  
(220) 03.07.2012  
(320) 03.07.2012  
(511) 35, 36, 41  
(540)

## WELLNESS MARATHON

- (510) (35) pořádání veletrhů pro obchodní a reklamní účely, organizování komerčních a reklamních výstav; (36) shromažďování prostředků na dobročinné účely, organizování dobročinných sbírek; (41) organizování a vedení kongresů, organizování a vedení seminářů, organizování kulturních nebo vzdělávacích výstav, školení (pořádání a řízení), tělesná

- výchova, vyučování, vzdělávání, zábava, organizování živých vystoupení, organizování sportovních soutěží.
- (730) **WELLNESS CLUB s.r.o.**, Rohanské nábřeží 9/657, Praha 8 - Karlín, 18600, CZ

(210) **O-496520**  
(220) 04.07.2012  
(320) 04.07.2012  
(511) 4, 34  
(540)

## EPO

- (510) (4) ekologické podpalovače s obsahem parafinu; (34) zápalky.  
(730) **European Property Group, a.s.**, Cejl 494/25, Brno, 60200, CZ  
(740) TRAPLOVÁ-HAKR-KUBÁT Advokátní a patentová kancelář, Mgr. Jana Traplová, Přístavní 24, Praha 7, 17000

(210) **O-496523**  
(220) 04.07.2012  
(320) 04.07.2012  
(511) 30, 32, 33  
(540)

## Čertovice

- (510) (30) káva, čaj, kakao a kávové náhražky, rýže, tapioka a ságo, mouka a obilninové přípravky, chléb, pečivo a cukrovinky, zmrzlina, cukr, med, melasa, droždí, prášek do pečiva, sůl, hořčice, ocet, omáčky (chuťové přísady), koření, led; (32) piva, minerální vody, šumivé nápoje a jiné nápoje nealkoholické, nealkoholické nápoje a šťávy ovocné, sirupy a jiné přípravky k zhotovování nápojů; (33) alkoholické nápoje (s výjimkou pív).
- (730) **Lapáček Pavel**, Mrákotín 60, Hlinsko, 53901, CZ

(210) **O-496525**  
(220) 04.07.2012  
(320) 04.07.2012  
(511) 5  
(540)

## AXETINE

- (510) (5) farmaceutické a veterinářské výrobky, hygienické výrobky pro léčebné účely, dietní potraviny a dietetické přípravky pro léčebné nebo veterinární účely, potraviny pro batolata, potravní doplňky pro lidskou potřebu a pro zvířata, náplastí, obvazový materiál, materiály pro plombování zubů a pro zubní otisky, dezinfekční přípravky, výrobky pro hubení škodlivých zvířat, fungicidy, herbicidy.
- (730) **MÉDOCHEMIE LTD.**, Constantinoupoleos Str. 1-10, Limassol, CY  
(740) MEDOPHARM, s.r.o., Ing. Jaroslav Litera, CSc., Lehárova 1808/11, Praha 4, 14300

(210) **O-496562**  
(220) 10.07.2012  
(320) 10.07.2012  
(511) 32, 33  
(540)



- (510) (32) nealkoholické nápoje; (33) alkoholické nápoje s výjimkou piva.  
(590) Barevná  
(730) **Mark Anthony International SRL**, Parker House, Wildey Business House, Wildey Road, St. Michael, BB  
(740) KANIA, SEDLÁK, SMOLA Patentová a známková kancelář, Ing. František Kania, Mendlovo nám. 1a, Brno, 60300

(210) **O-496569**  
(220) 10.07.2012  
(320) 10.07.2012  
(511) 9, 11, 35, 41



(540)



(510) (9) přístroje a nástroje pro vedení, přepínání, přeměnu, akumulaci, regulaci nebo řízení elektrického proudu, měřicí zařízení (elektřina); (11) přístroje pro osvětlení, osvětlovací přístroje a zařízení, elektrická světla na vánoční stromky, zářivky pro osvětlení, žárovky; (35) propagační činnost, reklama, pomoc při provozování obchodů a obchodních činností průmyslového nebo obchodního podniku, veškerá obchodní činnost s výše uvedenými výrobky ve tř. 9 a 11, obchodní administrativa, kancelářské práce; (41) výchova, vzdělávání, zábava, sportovní a kulturní aktivity.

(730) **Saiko Adolf**, Dlouhá 221, Hrdějovice, 37361, CZ

(210) **O-496654**

(220) 12.07.2012

(320) 12.07.2012

(511) 29, 30, 32

(540)



(510) (29) zelenina a brambory (konzervované, zavažené, sušené nebo vařené), ovoce (konzervované, sušené nebo vařené), houby (konzervované, sušené nebo vařené), maso, drůbež, zvěřina, ryby a mořské plody, všechny tyto výrobky rovněž ve formě výtažků, polévek, želé, past, konzerv, vařených jídel, hluboko zmrazených nebo sušených jídel, džemy, vejce, mléko, smetana, máslo, sýry a další potravinářské výrobky na bázi mléka, mléčné náhražky, nápoje vyrobené s mlékem, dezerty vyrobené z mléka a dezerty vyrobené ze smetany, jogurty, mražené jogurty, sojové mléko (mléčné náhražky), nápoje na bázi sóji, konzervované sojové boby pro lidskou spotřebu, jedlé oleje a tuky, proteinové přípravky pro lidskou spotřebu, náhražky smetany bez mléka do kávy a/nebo čaje (smetanové náhražky), párky a klobásy, uzeniny, arašídové máslo, polévky, polévkové koncentráty, vývary, bujónové kostky, bujóny, consomé (vývar), mléčné fermentované nápoje; (30) káva, kávové výtažky a přípravky a nápoje na bázi kávy, ledová káva, kávové náhražky, výtažky z kávových náhražek, přípravky a nápoje na bázi kávových náhražek, cikorka, čaj, čajové výtažky, přípravky a nápoje na bázi čaje, ledový čaj, přípravky na bázi sladu jako potravina, kakao a kakaové přípravky a nápoje, čokoláda, čokoládové výrobky, přípravky a nápoje na bázi čokolády, cukrovinky, sladkosti, bombóny, cukr, žvýkačky, přírodní sladidla, pekařské výrobky, chléb, droždí, pečivo, jemné pečivo, sušenky, moučnický, keksy, oplatky, karamely, karamelové bombóny, pudinky, zmrzlina, vodové zmrzlina, šerbety zařazené v této třídě, mražené cukrovinky, mražené moučnický, točené zmrzlina, mražené dezerty, pojiva pro výrobu zmrzlina a/nebo vodové zmrzlina a/nebo šerbetů a/nebo mražených cukrovinek a/nebo mražených moučnicků a/nebo točených zmrzlina a/nebo mražených dezertů a/nebo mražených jogurtů, med a medové náhražky, sníadaňové cereálie, muesli, kukuřičné vločky, cereální tyčinky, cereálie k přímé spotřebě, cereální přípravky, rýže, těstoviny, nudle, potraviny na bázi rýže, mouky nebo cereálií, také ve formě hotových jídel, pizzy, sendviče, směsi potravinářských těst a pasty (těstoviny), těsta připravená k pečení, omáčky, sojová omáčka, kečup, výrobky pro aromatizaci a ochucování jídla, jedlá koření, chuťové přísady, salátové zálivky, majonéza, hořčice, ocet; (32) stolní voda, perlivá nebo šumivá voda, zpracovaná voda, pramenitá voda, minerální voda, ochucená voda, nealkoholické nápoje s ovocnou příchutí a nápoje na bázi ovoce, ovocné a zeleninové džusy, nektary, limonády, sody a jiné

nealkoholické nápoje, sirupy, nealkoholické výtažky (extrakty), esence a další přípravky pro výrobu nealkoholických nápojů (kromě esenciálních olejů), nealkoholické nápoje na bázi sladu, izotonické nápoje, šerbety zařazené v této třídě.

(730) **Société des Produits Nestlé S.A.**, Vevey, CH

(740) Zeiner & Zeiner v.o.s., Mgr. Karel Šindelka, Maiselova 15, Praha 1, 11000

(210) **O-496695**

(220) 16.07.2012

(320) 16.07.2012

(511) 18, 25, 35

(540)

## HULKÁRNA

(510) (18) kůže a její imitace, zboží vyrobené z těchto materiálů, nezahrnuté v jiných třídách, zvířecí kůže, usně, kufrý a cestovní tašky, deštníky a slunečníky, vycházkové hole, biče, jezdecké postroje a sedla; (25) oděvy, obuv, kloboučnické zboží; (35) propagační činnost, reklama, pomoc při řízení obchodní činnosti, obchodní administrativa, kancelářské práce.

(730) **Mach Radan Bc.**, Rerychova 1075/6, Brno, 63500, CZ

**Olejníková Renata**, Rerychova 1075/6, Brno, 63500, CZ

(740) Bc. Radan Mach, Rerychova 1075/6, Brno, 63500

(210) **O-496792**

(220) 19.07.2012

(320) 19.07.2012

(511) 16, 33, 35

(540)



(510) (16) papír, lepenka a výrobky z těchto materiálů, které nejsou zařazené do jiných tříd, tiskárenské výrobky, potřeby pro knižní vazby, fotografie, papírenské zboží; (33) alkoholické nápoje (s výjimkou pív); (35) propagační činnost, reklama, obchodní administrativa, kancelářské práce, pomoc při řízení obchodní činnosti.

(730) **Zámecké vinařství Bzenec, s.r.o.**, Zámecká 1508, Bzenec, 69681, CZ

(740) RETROPATENT s.r.o., Mgr. Kamil Kolátor, Dolní nám. 5/679, Jablonec nad Nisou, 46601

(210) **O-496793**

(220) 19.07.2012

(320) 19.07.2012

(511) 16, 35, 40, 41, 42, 44

(540)



(510) (16) bedekry a průvodce, viněty a etikety s výjimkou textilních, katalogy, papírové obaly na nápoje, papírové podložky pod sklenice, papírové ubrousky, papír, lepenka a výrobky z těchto materiálů spadající do této třídy, tiskárenské výrobky, potřeby pro knižní vazby, fotografie, papírenské zboží, materiál pro umělec, kancelářské potřeby s výjimkou nábytku, učební a vyučovací pomůcky s výjimkou přístrojů; (35) obchodní činnost v oboru zemědělské prvovýroby a vinařství, propagační činnost, reklama, pomoc při řízení obchodní činnosti, obchodní administrativa, kancelářské práce, organizování výstav ke komerčním a obchodním účelům; (40) poradenská činnost ve vinařství (zpracování vína); (41) výchova, vzdělávání, zábava, sportovní a kulturní aktivity, organizování soutěží, výstav a



přehlídek ke kulturním a vzdělávacím účelům; (42) expertní služby v oblasti degustace a hodnocení vín a vinařství; (44) poradenská činnost v oboru zemědělské prvovýroby, poradenská činnost ve vinařství (pěstování vinné révy).

- (590) Barevná  
(730) **NEOFORMACE, spol. s r.o.**, Koněvova 2775/139, Praha 3 - Žižkov, 13000, CZ  
(740) **KMVS, advokátní kancelář, s.r.o.**, Mgr. Petr Kůta, Hellichova 458/1, Praha 1, 11800

(210) **O-496799**

- (220) 19.07.2012  
(320) 19.07.2013  
(511) 33  
(540)

## RISE AND CONQUER

- (510) (33) alkoholické nápoje (s výjimkou pív), včetně destilátů.  
(730) **BROWN-FORMAN POLSKA Sp. z o.o.**, Ul. Postepu 21D, PL 02-676 Warszawa, PL  
(740) Společná advokátní kancelář Všetečka Zelený Švorčík Kalenský a partneři, JUDr. Pavel Zelený, Hálkova 2, Praha 2, 12000

(210) **O-496946**

- (220) 25.07.2012  
(320) 25.07.2012  
(511) 9, 16, 35, 38, 41, 42  
(540)



- (510) (9) záznamy na optických, magnetických a elektronických nosičích, software všeho druhu; (16) periodické a neperiodické publikace, tiskárenské výrobky, fotografie; (35) propagační, reklamní a inzertní činnost, marketing, poskytování obchodních informací, poskytování propagačních, reklamních, inzertních a marketingových informací; (38) šíření informací, periodických a neperiodických publikací v elektronické podobě prostřednictvím informačních sítí; (41) vydavatelská a nakladatelská činnost, vydávání elektronických periodik, časopisů a knih on-line, výchovná, vzdělávací, zábavní, kulturní a sportovní činnost, pronájem záznamů na optických, magnetických a elektronických nosičích; (42) tvorba informačních databází, elektronických periodik, časopisů a knih, vytváření webových prezentací, návrh a vývoj hardware a software, pronájem software všeho druhu.  
(590) Barevná  
(730) **Economia, a.s.**, Dobrovského 1278/25, Praha 7, 17055, CZ  
(740) Advokátní kancelář JUDr. Ondra & Spol., JUDr. Pavel Ondra, Tylovo náměstí 699/1, Praha 2, 12000

(210) **O-496951**

- (220) 25.07.2012  
(320) 25.07.2012  
(511) 9, 16, 35, 36, 38, 39, 41, 42  
(540)

## ČSOB Konsolidace

- (510) (9) systémy dálkového přenosu dat (hardware, software), programy na zpracování dat, dešifrovací soustavy, platební karty, čipy, informační produkty v elektronické podobě, bezpečnostní zařízení pro úschovu svěžených peněz, cenných listin, dokumentů i ostatních cenností spadající do této třídy, přístroje a zařízení pro směnu a výměnu peněz spadající do této třídy; (16) tiskoviny všeho druhu, včetně cenných papírů, šeků, směnec, burzovních listů, cenných papírů, informační produkty na papírových nosičích; (35) inzertní, reklamní a propagační činnost, uskutečňovaná prostřednictvím jakýchkoliv médií, marketing, informační servis a poradenské služby v oblasti obchodu, obchodní management a obchodní administrativa, automatizované zpracování dat v oblasti bankovníctví, prezentace akcí pro reklamní a obchodní účely; (36) služby finanční, peněžní, nemovitostní a pojišťovací, včetně příslušných on-line služeb spadajících do této třídy; (38) telekomunikace,

služby dálkového přenosu dat prostřednictvím všech dostupných médií; (39) přeprava peněz, cenných papírů a jiných cenností; (41) výchova a vzdělávání, pořádání společenských, kulturních, zábavních i sportovních akcí; (42) tvorba, zavádění, adaptace, aktualizace a údržba softwaru, kódování a dekódování zabezpečovacích systémů, tvorba www stránek.

- (730) **Československá obchodní banka, a.s.**, Radlická 333/150, Praha 5, 15157, CZ  
(740) **Baker & McKenzie v.o.s.**, advokátní kancelář, JUDr. Jiří Čermák, advokát, Klimentská 46/1216, Praha 1, 11002

(210) **O-496956**

- (220) 26.07.2012  
(320) 26.07.2012  
(511) 17, 19, 35, 37  
(540)

## FASMAT TRADE

- (510) (17) skleněná vlna (izolační materiál), minerální vlna (izolační materiál); (19) nekovové pláště budov; (35) služby a poradenství v obchodní činnosti; (37) pronájem stavebních strojů a zařízení.  
(730) **FASMAT TRADE s.r.o.**, Litvínovice 4, Litvínovice, 37001, CZ  
(740) Mgr. Jan Cimbůrek, advokát, Bořetín 73, Kamenice nad Lipou, 39470

(210) **O-496957**

- (220) 26.07.2012  
(320) 26.07.2012  
(511) 17, 19, 35, 37  
(540)

## FASPRO

- (510) (17) skleněná vlna (izolační materiál), minerální vlna (izolační materiál); (19) nekovové pláště budov; (35) služby a poradenství v obchodní činnosti; (37) pronájem stavebních strojů a zařízení, provádění izolace staveb.  
(730) **FASPRO s.r.o.**, Litvínovice 4, Litvínovice, 37001, CZ  
(740) Mgr. Jan Cimbůrek, advokát, Bořetín 73, Kamenice nad Lipou, 39470

(210) **O-496959**

- (220) 26.07.2012  
(320) 26.07.2012  
(511) 7, 35, 37  
(540)

## FASJET

- (510) (7) čisticí zařízení vysokotlaká; (35) poradenské služby v obchodní činnosti; (37) pronájem stavebních strojů a zařízení.  
(730) **Bořetín s.r.o.**, Bořetín 73, Bořetín, 39470, CZ  
(740) Mgr. Jan Cimbůrek, advokát, Bořetín 73, Kamenice nad Lipou, 39470

(210) **O-497019**

- (220) 27.07.2012  
(320) 27.07.2012  
(511) 6, 16, 21, 24, 25, 32, 35, 43  
(540)



- (510) (6) plechové a kovové tabule, značky a znaky z kovu s emailovým potahem nebo bez něj; (16) papírenské zboží a papír, výrobky z papíru, zejména prezentační a firemní publikace, periodika, soubory dat v papírové formě, pohlednice, tabulky aritmetické, tabulky břídlíkové, periodické a neperiodické

tiskoviny a publikace všeho druhu, zejména noviny, časopisy, knihy, brožury, plakáty, letáky, kalendáře, samolepky, vizitky, fotografie, tužky a pera (kancelářské potřeby), pastelky, papírové obaly všeho druhu, papírové vlajky, informační a reklamní produkty v papírové formě, umělecké a ozdobné předměty z papíru, propagační materiály v rámci této třídy, tiskárenské výrobky, reklamní tabule z papíru nebo lepenky, reklamní katalogy, pozvánky, jídelní lístky, vývěsky, účtenky, klubové nebo prezentační karty, přání, obálky, inzertní noviny, papírové obaly na lahve, obaly z papíru a plastických hmot, tašky z papíru a plastických hmot náležející do této třídy, etikety kromě textilních, samolepky, obtisky, ubrusy a ubrusky papírové všeho druhu, obrazy, lepenka a kartonážní výrobky, lepicí pásy, suvenýry z papíru, mapy, obalové materiály z plastických hmot, výrobky z papíru spadající do této třídy; (21) sklenice, porcelán, korbele, nádobí včetně nádobí z plastu, majolika, pohárky, poháry, číše, džbány, džbánky, láhve, püllitry, nápojové sklo, skleněné a keramické nádoby a nádobí, tácky papírové, z umělých hmot a z keramiky, ubrusy ne z papíru nebo látkové, papírové kelímky; (24) textilní ubrusy a ubrusy, tkaniny a textilní výrobky neuvedené v jiných třídách, pokrývky, prádlo stolní, cestovní příkrývky, kapesníky látkové, ručníky látkové, spací pytle, vlaječky ve tř. 24; (25) veškeré oděvy a oděvní zboží, spadající do této třídy (zejména punčochy, rukavice, ponožky, čepice, šály, trička, košile, kožesny, svetry, kabáty, saka, kalhoty, spodní prádlo, opasky, uniformy, plavky), boty všeho druhu spadající do této třídy, kloboučnické zboží; (32) piva všeho druhu, včetně piva nealkoholického, lehká piva, světlé a tmavé pivo, ležák, světlý ležák, tmavý ležák, polotmavý ležák, černé pivo; (35) studie a průzkum trhu, marketing, obchodní nebo podnikatelský průzkum, reklama, propagace, inzerce poštou, rozšiřování reklamních a propagačních materiálů zákazníkům (prospekty, letáky, vzorky, tiskoviny), vyhledávání obchodních dat v počítačových souborech (pro třetí osoby), ukládání a zpracování dat a informací, obchodní administrativa, zprostředkovatelská a obstaravatelská činnost v oblasti obchodu s výše uvedenými výrobky tř. 16, 21, 32, informace obchodní a podnikatelské, organizační a ekonomické poradenství, rozhlasová, rádiová a televizní reklama, reklamní, propagační a inzertní činnost prostřednictvím jakéhokoliv sdělovacího média, poskytování informací a jiných informačních produktů komerčního nebo reklamního charakteru, merchandising, franchising, pomoc při využívání a řízení obchodního podniku a činnosti, plánování obchodních a propagačních akcí, ověřování obchodních transakcí, pronájem reklamních ploch, multimediálních informací komerčního nebo reklamního charakteru, vydávání a rozšiřování reklamních, náborových, propagačních a inzertních textů, sekretářské služby, kancelářské práce, reklama on-line v počítačové síti, předvádění zboží a výrobků pro reklamní účely a podporu prodeje, pronájem reklamní doby v komunikačních médiích, poskytování on-line inzerce, zprostředkování obchodních kontaktů, zprostředkování v oblasti výše uvedených služeb, reklamní agentura, reklamní materiály (aktualizování), obchodní reklama pro třetí osoby, reklama v rádiu, televizi, novinách a časopisech, tvorba reklamních videoklipů a spotů, pořádání soutěží a akcí pro komerční a reklamní účely, vydávání, zveřejňování a rozšiřování reklamních textů, rozšiřování reklamních nebo inzertních materiálů zákazníkům, organizování komerčních a reklamních výstav a veletrhů, zajištění, realizace a organizování reklamních kampaní, poradenské a konzultační služby v oblasti reklamy, příprava inzertních sloupků, zpracování informací v oblasti reklamy, public relation, informační kancelář (komerční-), informačních produktů a multimediálních informací k obchodním účelům, uspořádání a řízení obchodních informací ze vzdálených zdrojů, vše prostřednictvím elektronických komunikačních sítí, obchodní prezentace uživatelů na stránkách World Wide Web v počítačové síti Internet, obchodní nebo podnikatelské informace, informační kancelář komerční, marketing, marketingové studie, pomoc a poradenství při řízení obchodní činnosti, obchodní management a podnikové poradenství, obchodní průzkum, průzkum a analýza trhu, průzkum veřejného mínění, služby, které zahrnují záznam, přepis, vypracování, kompilaci, přenášení nebo systematickosti písemných či datových či elektronických sdělení a záznamů, jakož i využívání nebo kompilaci matematických a statistických údajů, vydávání statistických zpráv a informací; (43) provozování pohostinství, restaurací a rychlého občerstvení a

podávání nápojů, čepování piva, dočasné ubytování, služby zajišťující stravování a nápoje, hotelové služby, provoz hotelového ubytování, turistické noclehárny, penziony, rezervace hotelů, automaty (rychlé občerstvení), služby v baru, bufety, jídelny a závodní jídelny, kavárny, restaurace, hostinská činnost, pronajímání jednacích místností, zásobování.

(590) Barevná  
(730) **Věžička s.r.o.**, Náměstí Republiky 369, Opava - Město, 74601, CZ  
(740) **Kolek Tomáš**, Dolní Moravice 11 - okr. Opava, 79501, CZ  
Ing. Pavel Nádvořník s.r.o., Sokola Tůmy 1099/1, Ostrava - Mariánské Hory, 70900

(210) **O-497174**  
(220) 03.08.2012  
(320) 03.08.2012  
(511) 9, 16, 35, 38, 41  
(540)

## ČT Juni

(510) (9) antény, audiovizuální zařízení pro výuku, automaty hudební, hrací skříně uváděné do chodu vhozením mince, automaty prodejní, nástroje na určování azimutu, barometry, brýle, pouzdra na brýle, brýle sluneční, brýle proti slunci, brýlové řetízky, buzoly, směrové kompas, clony na oči, čističe nosičů zvukových záznamů, čočky kontaktní, čočky optické, čtecí zařízení v televizi, dalekohledy, diapozitivy, promítací přístroje na diapozitivy, diktafony, magnetické disky, kompaktní disky (audiovideo), gramofonové desky, gramofonové jehly, disky optické, DVD přehrávače, elektronická pera (vizuální zobrazovací jednotky), elektronické oznamovací tabule, elektronické publikace (s možností stažení), epidiaskopy, filmové kamery, exponované filmy, stříhací zařízení na filmy, kreslené filmy, fotoaparáty, hologramy, jezdecké přilby, kalkulačky, kalkulačky kapesní, exponované kinofilmy, klávesnice počítačové, krokoměry, magnetická média, magnetické disky, magnetické nosiče dat, magnetické pásky, magnetofony, magnety, magnety dekorativní, mincové mechanismy pro televizory, monitory, mikrofony, nosiče dat magnetické, nosiče dat optické, nosiče zvukových nahrávek, nosiče zvukových záznamů, ochranné brýle pro sport, ochranné helmy pro sport, obrazovky, optické disky kompaktní CD ROM, plátna promítací, plovací kruhy, plovací pásy, plovací vesty, počítače, počítačové hry (programy), počítačové tiskárny, podložky pod myš, potápěčské masky, potápěčské oděvy, potápěčské rukavice, pravítka (měřicí přístroje), pravítko logaritmické, přehrávače kompaktních disků, přilby ochranné, přístroje pro reprodukci zvuku, rádia, signalizační pišťalky, sluchátka, snímače obrazu, skenery (zpracování dat), špunty do uší, tampóny do uší pro potápěče, televizní přístroje, trojúhelníky výstražné pro vozidla, videokamery, videokazety, videopásky, vyučovací stroje, zápisník elektronický, závaží; (16) alba, atlasy, pouzdra s barvami (školní pomůcky), blahopřání, blahopřání hudební, bloky (papírnické výrobky), brožury, papírové bryndáčky, časopisy, časopisy – komiksy, čínská tuš, desky (papírnické výrobky), psací desky s klipsem na přidržování papíru, desky na dokumenty (šanon, pořadače), dopisní papír, držáky na psací potřeby, figurky (sošky) z papírové hmoty, fólie hliníková na balení potravin, fotografie, stojany na fotografie, zemské glóbusy, grafické reprodukce, grafiky, gummy na mazání, hlína modelovací, houbičky navlhčovací (kancelářské potřeby), hroty psacích per, chrániče prstů (kancelářské potřeby), inkoust v tyčince, inkousty, kalamáře, kalendáře, kalendáře hrací, kalhotky plenkové z papíru nebo buničiny, kancelářské potřeby, kromě nábytku, kancelářské sponky, papírové kapesníky, výrobky z kartónu, spadající do této třídy, karty, katalogy, kelímky papírové na mléčné výrobky, krabice na klobouky z lepenky, knihy, záložky do knih, knížky brožované, knižní zarážky, vzory na kopírování, papírové kornouty, krabice lepenkové nebo papírové, kružítko, křída na psaní, laminovačky (-na dokumenty) pro použití v kanceláři, výrobky z lepenky spadající do této třídy, malířská plátna, malířské stojany, malířské štetce, štetce, štetce na psaní, mapy, zeměpisné mapy, mašle papírové, materiály na pečetení, pomůcky na mazání, sáčky pro mikrovlákné trouby, misky na vodové barvy, materiály na modelování, nálepky (lepicí pásy) pro kancelářské použití nebo pro domácnost, napínáčky, násadky na pera, noviny, nože na papír, obálky, obaly (papírnické výrobky), obaly na spisy, obtisky, ocelová pera, opěradla na ruce pro malíře, ořezávací strojky na tužky,

ořezávátka na tužky, oznámení rodinných událostí (papírnické výrobky), palety pro malíře, papír, dopisní papír, papír kopírovací (pauzovací), pergamenový papír, papír sací, svítící papír, toaletní papír, papír voskovaný, papír Xuan, papírenské výrobky spadající do této třídy, papírová prostírání, papírové ubrusy, papírové podložky pod sklenice, podložky pod pivní sklenice, papírové ubrusky, pastelky, pouzdra na pasy, pečeti, penály, pera (kancelářské potřeby), pera plnicí, periodika, plakáty, plány, psací podložky, pomůcky učební, kromě přístrojů, pohlednice, poštovní známky, potřeby na psaní, poutače z papíru nebo lepenky, pouzdra na doklady, pouzdra na pera, pouzdra s psacími potřebami, papírové praporečky, pravítka, prospekty, příručky, psací podložky, psací soupravy (sada psacích potřeb), publikace, papírové pytlíky jako obaly, razítka, razítka datovací, pouzdra na razítka, razítkovací podušky, ročenky, papírové ručníky, rýsovací nástroje, samolepky, samolepky pro domácnost a pro kancelářské potřeby, sešity, sešíváčky, skicáky, stírátko na tabule, školní potřeby, tabule školní, těžítka, tikety, tiskopisy, tiskové typy, tiskoviny, tužky, tuhy do tužek, držátka na tužky, patentní tužky, uhly na kreslení, zápisníky, zpěvníky; (35) inzercie poštou, licence na výrobky a služby ostatních (komerční správa), nábor zaměstnanců, pomoc při řízení obchodní činnosti, obchodní nebo podnikatelské informace, obchodní nebo podnikatelský průzkum, organizování výstav (komerčních nebo reklamních), personální poradenství, pořádání veletrhů pro obchodní a reklamní účely, průzkum trhu, průzkum veřejného mínění, zajišťování předplatného telekomunikačních služeb pro ostatní, předvádění zboží, příprava inzertních sloupků, reklama (propagace), reklama on line v počítačové síti, aktualizování reklamních materiálů, pronájem reklamních materiálů, zaslání reklamních materiálů zákazníkům, rozšiřování reklamních nebo inzertních materiálů, sekretářské služby, služby v oblasti grafické úpravy pro reklamní účely, styky s veřejností, vydávání reklamních nebo náborových propagačních a inzertních textů, televizní reklama, obchodní vedení uměleckých agentur, zajišťování novinového předplatného (pro předplatitele); (38) elektronická pošta, služby elektronických nástěnek (telekomunikační služby), informační kanceláře, vysílání kabelové televize, služby dálkových konferencí, počítačová komunikace, posílání zpráv, poskytování internetových diskusních fór, pronájem přístrojů pro přenos zpráv, pronájem přístupového času ke globálním počítačovým sítím, pronájem zařízení pro přenos informací, přenášení pomocí satelitních družic, přenos zpráv a obrazových informací pomocí počítače, půjčování telekomunikačních zařízení, telekonference (služby dálkových konferencí), teleshoppingové služby (poskytování televizních kanálů pro teleshoppingové služby), televizní vysílání, digitální vysílání, televizní vysílání programů, televizní vysílání zábavných, vzdělávacích, výchovných, soutěžních, diskusních a informačních pořadů, šíření elektronických časopisů, informací, elektronických periodik, knih v elektronické podobě, audio nebo audiovizuálních děl prostřednictvím informační nebo datové nebo elektronické nebo komunikační nebo telekomunikační nebo počítačové sítě, zejména Internetu, pomocí satelitů a jiné, informační služby na Internetu související s televizním vysíláním, služby na Internetu související s televizním vysíláním, provozování internetového serveru, provozování internetového portálu, zajištění prostoru pro webové stránky, poskytování portálu na Internetu, poskytování on-line platformy pro nahrávání, uchovávání, zpracování, přenos a aktualizaci dat, obrázků, fotografií, 3D aplikací, telexové služby, rádiové vysílání, výzvy (služby poskytované rádiem, telefonem nebo jinými elektronickými komunikačními prostředky), zaslání zpráv; (41) dabing, nakladatelství a vydavatelství, ediční činnost, publikační činnost, nahrávání nosičů zvukových nebo obrazově zvukových, pronájem dekorací, služby v oblasti digitálního zpracování obrazu, elektronické publikování (DTP), služby v oblasti estrád, tvorba a šíření audiovizuálních děl, zpravodajství, publicistika, televizní zpravodajství, TV produkce, tvorba programů, tvorba a výroba televizních a audiovizuálních programů, obrazové zpravodajství, filmová produkce, jiná než reklamní, filmová studia, filmová tvorba, filmové projekce, pronájem filmových promítaček a jejich příslušenství, půjčování filmů, fotografování, informace o možnostech zábavy, informace o výchově a vzdělávání, poskytování služeb v oblasti karaoke (hudební doprovod písní dle výběru zpěváka), výchovné zábavné klubové služby, kluby zdraví (služby), knihovny (půjčování knih), vydávání knih, koncertní síně, sály, organizování a vedení

konference, organizování a vedení kongresu, korespondenční kurzy, provozování muzea, služby nahrávacího studia, nahrávání videopásek, organizování kulturních nebo vzdělávacích výstav, organizace společenských a kulturních akcí, organizace, provozování a provádění her a soutěží i veřejných, provozování kina, organizování plesů, organizování vzdělávacích nebo zábavných soutěží, zábavné parky, plánování a organizování večírků, pořádání soutěží krásy, poskytování on-line elektronických publikací [bez možnosti stažení], pronájem audio nahrávek, pronájem dekorací, pronájem kinematografických filmů, pronájem osvětlovacích zařízení pro divadla nebo televizní studia, pronájem rozhlasových a televizních přijímačů, provozování her on-line (z počítačové sítě), předprodej vstupenek, výroba divadelních nebo jiných představení, půjčování filmů, půjčování přenosných videokamer, půjčování videokamer, půjčování videopásek, psaní scénářů, pronájem rozhlasových a televizních přijímačů, organizování a vedení seminářů, služby v oblasti grafické úpravy, jiné než pro reklamní účely, studia nahrávací (služby), reportérské služby, školení, vyučování, výroba rozhlasových a televizních programů, televizní zábava, zveřejňování textu, kromě reklamních, tlumočení posunkové řeči, opatřování titulky, výuka, vzdělávací informace, výroba videofilmu, nahrávání videopásek, stříhání videopásek, vydávání elektronických knih a časopisů on-line, vydávání textů, s výjimkou reklamních nebo náborových, výroba videofilmů, pronájem zvukového nahrávacího zařízení, živé představení, organizování živých vystoupení.

(730) **Česká televize**, Kavčí Hory 1, Praha 4 - Kavčí Hory, 14070, CZ

(210) **O-497195**

(220) 04.08.2012

(320) 04.08.2012

(511) 35, 36, 41

(540)



(510) (35) aktualizování reklamních materiálů, dodavatelské služby pro třetí osoby (nákup výrobků a služeb pro jiné podniky), hospodářské (ekonomické) prognózy, inzercie poštou, kanceláře dovozní a vývozní, prezentace výrobků v komunikačních médiích pro účely maloobchodu, marketingové studie, pomoc při řízení obchodních a průmyslových podniků, obchodní management a podnikové poradenství, poskytování obchodních nebo podnikatelských informací, profesionální obchodní nebo podnikatelské poradenství, obchodní nebo podnikatelský průzkum, obchodní reklama pro třetí osoby, pomoc při řízení obchodní činnosti, odborné obchodní poradenství, poradenství v obchodní činnosti, pořádání veletrhů pro obchodní a reklamní účely, průzkum trhu, předvádění zboží, příprava inzertních sloupků, psaní reklamních textů, reklama, reklama (propagace), reklama on-line v počítačové síti, rozhlasová reklama, vydávání, zveřejňování, oznámení, vyhlášení a publikování reklamních textů, rozšiřování reklamních materiálů nebo inzertních materiálů zákazníkům (letáky, prospekty, tisky, vzorky), rozšiřování vzorků zboží, styky s veřejností, televizní reklama, zaslání reklamních materiálů zákazníkům; (36) burzovní makléřství, celní služby, důchodové fondy, finanční analýzy, poskytování finančních informací, finanční řízení, finanční služby, poskytování informací o pojištění, kapitálové investice, konzultační finanční služby, makléřství, pronájem a zprostředkování nemovitostí, správa nemovitostí, finanční odhady a oceňování (pojištění, bankovníctví, nemovitosti), penzijní fondy, uzavírání pojistek a životních pojistek (životního pojištění), zprostředkování pojištění a nemocenského pojištění, pronájem bytů, pronajímání kanceláří (nemovitosti), správa majetku; (41) poskytování informací o možnostech zábavy, o výchově a vzdělávání, organizování a vedení kongresů, organizování a vedení konferencí, organizování a vedení seminářů, organizování a vedení symposií, organizování kulturních nebo vzdělávacích výstav, pořádání a řízení

pracovních setkání (školení), poskytování on-line elektronických publikací bez možnosti stažení, překladatelské služby, psaní textů (jiných než reklamních), služby v oblasti grafické úpravy, jiné než pro reklamní účely, školení, vyučování, instruktážní výcvik, vzdělávání, zkoušení, přezkoušení.

- (590) Barevná  
(730) **INMESS, s.r.o.**, Litevská 1174/8, Praha 10, 10000, CZ  
(740) Solution Omnium s.r.o., Vysočanská 239/105, Praha 9, 19000

(210) **O-497299**

- (220) 09.08.2012  
(320) 09.08.2012  
(511) 9, 13, 16, 20, 21, 24, 25, 34, 35, 38, 41, 42  
(540)

**ŽIVÁ ULICE**

- (510) (9) nahrané a nenahrané nosiče záznamu obrazu a zvuku, obaly na zvukové nosiče, audioprogramy a audiovizuální programy, multimediální aplikace, hudební díla na nosičích nebo v elektronické podobě, filmy exponované; (13) ohňostroje, zábavná pyrotechnika; (16) tiskoviny všeho druhu včetně propagačních, plakáty, katalogy, fotografie, neperiodický tisk, programy, bulletiny, grafické tisky, reklamní panely, drobné propagační předměty zařazené do této třídy; (20) upomínkové a propagační předměty z plastických hmot zařazené do této třídy; (21) upomínkové a propagační předměty ze skla a porcelánu zařazené do této třídy; (24) předměty z textilu jako stolní pokrývky, ručníky, osušky, ubrousky, utěrky, vlajky; (25) oděvy, prádlo a oděvní doplňky, trička, pokrývky hlavy, šály, obuv; (34) plastové popelníky, zapalovače, zápalky; (35) služby propagace a reklamy, zprostředkovatelská činnost v oblasti ochodu týkající se výrobků ve třídách 9, 13, 16, 20, 21, 24, 25, 34 a 35, aktualizace reklamních materiálů, příprava a realizace komerčních nebo reklamních výstav a vernisáží, aranžování výkladů, pronájem reklamních materiálů a ploch, zprostředkovatelská činnost ve styku s veřejností (public relation); (38) informační servis, šíření a poskytování zpráv a obrazových informací, interaktivních, grafických multimediálních sdělení prostřednictvím globálních telekomunikačních sítí a Internetu, provozování internetových stránek zejména v souvislosti s danou akcí; (41) činnosti výchovného, společenského a kulturního charakteru, realizace hudebních vystoupení, příprava a realizace kulturních nebo vzdělávacích výstav a vernisáží, organizování velkých shromáždění k významným výročí pod širým nebem, doprovodné kulturní programy, realizace rytířských turnajů a ukázek bojového umění, přehlídky zbraní a bojových vozidel, organizování lidové zábavy, tvorba a režie televizních a rozhlasových pořadů, režie a produkce filmů, pořádání divadelních představení, organizování koncertů, nakladatelská a vydavatelská činnost, agenturní činnost v oblasti kultury a výchovy, předprodej a prodej vstupenek, organizování sympozií, kongresů a přednášek k danému tématu, zprostředkovatelská činnost v oblasti kultury, vzdělání, zábavy, služby pro oddech a zábavu, organizování vzdělanostních, zábavních a sportovních soutěží; (42) tvorba informačních databází, elektronických periodik (počítačové služby), zejména v souvislosti s danou akcí.  
(730) **STATUTÁRNÍ MĚSTO PLZEŇ**, Náměstí Republiky 1, Plzeň, 30632, CZ

(210) **O-497453**

- (220) 15.08.2012  
(320) 15.08.2012  
(511) 9, 38, 40, 41, 42  
(540)

**Magicam**

- (510) (9) fotografická zařízení, filmové kamery a digitální kamery/fotoaparáty, kufríky, pouzdra a příslušenství ke kamerám a popruhy pro kamery/fotoaparáty; (38) fotografické počítačové zobrazování, elektronické zobrazování fotografických obrazů; (40) konzervování fotografií, zpracování, vývoj, reprodukce a obnova fotografií, měnění a/nebo retušování fotografických obrazů, vyvolávání fotografických filmů, světlotisk, ošetřování materiálů; (41) fotografické a video služby, jmenovitě focení fotografií a nahrávání videa, půjčování fotografického vybavení, zahrnujícího filmové kamery, digitální kamery/fotoaparáty, pouzdra na fotoaparáty/kamery, kryty, pouzdra, příslušenství a popruhy pro fotoaparáty/kamery, fotografické zpravodajství, fotografování, vzdělávání, školení, zábava, sportovní a kulturní

činnosti; (42) skenování, digitalizace fotografických obrazů.

- (730) **JUDr. Lucie Trnková**, Na Dlouhém lánu 27/10, Praha 6, 16000, CZ

(210) **O-497454**

- (220) 15.08.2012  
(320) 15.08.2012  
(511) 9, 38, 40, 41, 42  
(540)

**MexCam**

- (510) (9) fotografická zařízení, filmové kamery a digitální kamery/fotoaparáty, kufríky, pouzdra a příslušenství ke kamerám a popruhy pro kamery/fotoaparáty; (38) fotografické počítačové zobrazování, elektronické zobrazování fotografických obrazů; (40) konzervování fotografií, zpracování, vývoj, reprodukce a obnova fotografií, měnění a/nebo retušování fotografických obrazů, vyvolávání fotografických filmů, světlotisk, ošetřování materiálů; (41) fotografické a video služby, jmenovitě focení fotografií a nahrávání videa, půjčování fotografického vybavení, zahrnujícího filmové kamery, digitální kamery/fotoaparáty, pouzdra na fotoaparáty/kamery, kryty, pouzdra, příslušenství a popruhy pro fotoaparáty/kamery, fotografické zpravodajství, fotografování, vzdělávání, školení, zábava, sportovní a kulturní činnosti; (42) skenování, digitalizace fotografických obrazů.  
(730) **JUDr. Lucie Trnková**, Na Dlouhém lánu 27/10, Praha 6, 16000, CZ

(210) **O-497469**

- (220) 16.08.2012  
(320) 16.08.2012  
(511) 25, 41, 43  
(540)

**DRUM**

- (510) (25) oděvy, obuv, kloboučnické zboží; (41) provozování hudebního zařízení, provozování kulturního zařízení; (43) služby zajišťující stravování a nápoje, dočasné ubytování, zejména restaurace, hospoda, bar, hudební bar, diskotéka, klub, hudební klub, galerie.  
(730) **Tůma Michal**, Husitská 115/86, Praha 3, 13000, CZ

(210) **O-497558**

- (220) 20.08.2012  
(320) 20.08.2012  
(511) 12, 35, 37  
(540)



- (510) (12) dopravní prostředky pozemní, náhradní díly a autopříslušenství k nim v rámci této třídy, zejména převodová a pohonná ústrojí a jejich součásti, hydraulické obvody, startéry a jejich části, brzdová obložení pro motorová vozidla, klínové a drážkové řemeny, ložiska kol a tlumičů, lanka, táhla, rukojeti řadicích pák, klaksóny, výstražná, zabezpečovací a poplašná zařízení pro vozidla, tlumiče pérování, spojkové lamely, ložiska a přítlačné talíře, klouby, poloosy, řízení, karosérie a karosářské díly, pneumatiky pozemních vozidel, a to i bezdušové, duše pneumatik vozidel, lepicí kaučukové záplaty na opravy pneumatik, hroty do pneumatik, pásy na protektorování pneumatik, protismyková zařízení na pneumatiky vozidel, zejména sněhové řetězy, opravářské nářadí na opravu pneumatik, spadající do této třídy, doplňky silničních vozidel, zejména kola a litá, disky a kryty na automobilová kola, náboje kol vozidel, bezpečnostní popruhy a pásy pro sedadla motorových vozidel, čelní ochranná skla, volanty, potahy na sedadla, tažná zařízení, zavazadlové nosiče, vzduchové pumpy; (35) maloobchodní a velkoobchodní činnost se zaměřením na prodej zboží v rámci výše uvedené třídy 12, služby elektronického obchodu s uvedenými výrobky třídy 12, předvádění zboží prostřednictvím Internetu, komerční využití Internetu v oblastech obchodu a nabídky služeb, inzertní, propagační služby a informační služby prostřednictvím Internetu za účelem obchodu, propagační činnost



- a reklama, inzerce v časopisech a denících; (37) montáž, demontáž, opravy, údržba a servis k výše uvedeným výrobkům třídy 12, montáž a demontáž autodoplňků, služby pneuservisu a autoservisu, demontáž a vyvažování kol automobilů, odborné opravy všech druhů pneumatik a duší pneumatik, opravy a údržba k uvedeným činnostem, odborné poradenství v oblasti údržby dopravních prostředků a pneumatik, s výjimkou obchodního, vulkanizace pneumatik a duší (opravy).
- (590) Barevná  
(730) **KIRUNA Finance a.s.**, Revoluční 1082/8, Praha 1 - Nové Město, 11000, CZ  
(740) JUDr. Iveta Pelánková, Na Příkopě 583/15, Praha 1, 11000

- (210) **O-497581**  
(220) 20.08.2012  
(320) 20.08.2012  
(511) 25, 28, 35, 36, 41, 43, 44  
(540)



- (510) (25) oděvy a oděvné doplňky všeho druhu spadající do této třídy, obuv všeho druhu spadající do této třídy; (28) sportovní potřeby všeho druhu spadající do této třídy, sportoviště pro různé druhy sportů, vybavení pro sportovní centra/fitness centra, hračky a hry spadající do této třídy; (35) maloobchodní, velkoobchodní i elektronický prodej sportovních potřeb, oděvů, obuvi, potravin, nápojů a potravinových doplňků, reklamní a marketingová činnost, průzkum trhu, pronájem reklamních ploch, předvádění zboží, distribuce zboží k reklamním účelům, pronájem prodejních automatů, činnost podnikatelských, organizačních a ekonomických poradců, obchodní management, řízení firem a podnikání, organizování a pořádání komerčních a reklamních akcí, administrativní a sekretářské práce, kopírování dokumentů, automatizované i ruční zpracování dat, obchodní správa hotelů, podnikatelské informace, personální služby, provoz obchodních stánků se suvenýry, modeling, služby modelek a hostesek, provoz prodeje potravin; (36) realitní služby, správa a pronájem nemovitostí a prostor k podnikání; (41) provoz sportovních a tělovýchovných zařízení, provoz relaxačních, rekondičních a regeneračních zařízení v rámci této třídy, provoz plaveckého bazénu a fitness, rezervace sportovišť, pronájem sportovního vybavení, činnost sportovních klubů, pořádání sportovních soutěží a závodů, vzdělávací a školicí služby, tělovýchova, výchova dětí a mládeže, trenérské činnosti, sportovní výuka, pořádání a organizování sportovních, zábavních, kulturních, společenských nebo vzdělávacích akcí, zábavní činnost všeho druhu, sázkové hry, pořádání soutěží a her, sportovní sázky, provoz vzdělávacích a školicích zařízení, umělecká, filmová a hudební produkce, pronájem zvukových a zvukově-obrazových záznamů, překladatelské služby, pořádání kulturních, filmových a hudebních akcí a podobně, pronájem filmové, prezentační, televizní a hudební techniky, informační služby v oblasti sportu, turistiky, kultury a zábavy, poskytování sportovních a turistických informací; (43) služby ubytovací - provoz hotelů, penziónů a jiných ubytovacích zařízení, rezervace ubytování, poskytování informací o ubytování a stravování, služby hostinské - provoz restaurací, kaváren, vináren, barů, sportbarů, cukráren a zařízení rychlého stravování a samoobslužných stravovacích zařízení, cateringové služby - zásobování potravinami a skladování potravin na zakázku, pořádání hostin a rautů; (44) lékařské a zdravotní služby, zdravotní péče - poradenská, ošetřovatelská, diagnostická, preventivní a léčebná, provoz lékařských a zdravotních zařízení, komplexní lázeňské služby, provoz lázní, provoz sanatorií a zotavoven, provoz sauny a solária, rehabilitační služby, balneoterapie, zdravotní, regenerační a sportovní masáže, provoz salónů krásy, zkrášlovací služby - kadeřnické, holičské a kosmetické, manikúra, pedikúra a podobně.
- (590) Barevná

- (730) **Imperial Karlovy Vary a.s.**, U Imperialu 31, Karlovy Vary, 36121, CZ  
(740) Ing. Jiří Štřelák, Šumberova 42, Praha 6, 16200

- (210) **O-497595**  
(220) 21.08.2012  
(320) 21.08.2012  
(511) 10, 18, 20, 24, 25  
(540)



- (510) (10) podložky pro nemocniční lůžka, antidekubitační prostředky, ochranné podušky proti proleženinám, prostěradla pro použití při inkontinenci, ortopedická obuv; (18) vaky na děti, tašky, cestovní obaly na oděvy; (20) matrace, podušky, polštáře, spací pytle ke kempování; (24) ložní prádlo, prostěradla, povlečení, ložní přikrývky a pokrývky, přehozy a postele, spací pytle, vlněné textilie, žínky hygienické; (25) oděvy, obuv, rukavice, pokrývky hlavy, bryndáčky (ne z papíru).
- (730) **Veselíková Vlasta**, Nová 856, Litomyšl, 57001, CZ  
(740) Ing. Libor Markes, Grohova 54/145, Brno, 60200

- (210) **O-497602**  
(220) 21.08.2012  
(320) 21.08.2012  
(511) 35, 40  
(540)



- (510) (35) pekařství (prodej pekařských výrobků), cukrářství (prodej cukrářských výrobků), lahůdkářství (prodej lahůdkářských výrobků), bageterie (prodej baget); (40) pekařství, cukrářství, lahůdkářství, bageterie.
- (590) Barevná  
(730) **GALILEO GROUP CZ s.r.o.**, Sirotkova 1242, Mladá Boleslav, 29301, CZ

- (210) **O-497604**  
(220) 21.08.2012  
(320) 21.08.2012  
(511) 3, 5, 8, 10, 21, 29, 30, 35, 39, 41, 44  
(540)



- (510) (3) parfumerie, vonné oleje, kosmetika, vlasové vody, zubní pasty, deodoranty, emulze, vody, gely, mléka pro osobní kosmetickou potřebu, toaletní přípravky, vlasové a ústní vody, pasty, prášky a vodičky pro ošetřování vlasů jako kondicionéry, pomády, tužidla, spreje, prostředky pro ošetřování pokožky, například krémy na a po opalování, masážní krémy a emulze, regenerační krémy a vody; (5) farmaceutické přípravky, léčiva, absorpční tampóny a buničina, potraviny pro lékařské účely, potravní doplňky pro lékařské účely, vitamíny pro lékařské účely, alkaloidy pro lékařské účely, analgetika, antikoncepční přípravky (chemické a biochemické), bylinné čaje léčivé, léčivé byliny, čípky, roztoky pro kontaktní čočky, dezinfekční přípravky pro hygienické účely, diagnostické přípravky pro

lékařské i veterinární účely, dietetické přípravky pro lékařské účely, drogy pro lékařské účely, enzymy a enzymatické přípravky pro lékařské účely, fungicidy, hormony pro lékařské účely, náplasti, chemické přípravky pro lékařské účely, chirurgické roušky, kalhotky pro inkontinentní pacienty, vložky pro inkontinentní pacienty, kalhotky zdravotní, laxativa, lékárníčky přenosné včetně obsahu, masti pro farmaceutické účely, kosmetika pro léčebné účely, potrava pro kojence, potrava pro batolata spadající do této třídy, obvazový materiál, antiparazitika, farmaceutické přípravky pro péči o pokožku, antirevmatika, repelenty proti hmyzu, sedativa, vakcíny, jedlá rostlinná vláknina (ne pro výživu), žvýkací gummy pro léčebné účely, žvýkačky proti nevolnosti při cestování, osvěžovače vzduchu, přípravky proti zápachu jiné než pro osobní potřebu, potravinové doplňky na bázi vejce; (8) nůžky, kleštičky a nástroje pro pedikúru; (10) lékařské, chirurgické a stomatologické přístroje a nástroje, spadající do této třídy, potřeby pro aplikaci léků spadající do této třídy, cévní protězy, katétrů všeho druhu, operační stoly, porodnické stoly, stomatologická křesla, masážní přístroje, ostatní speciální lékařský nábytek, lékařské lampy a zrcadla, protetika - umělé údy, oči, zuby, prsy, ortopedické potřeby - ortopedická obuv, ortopedické vložky do obuvi, protetické potřeby pro nevidomé a neslyšící, prezervativy, kojenecké lahve a dudlíky, ochranné zdravotnické pomůcky (chrániče sluchu, ochranné podušky proti proleženinám), inhalátory, respirátory (dýchací přístroje pro umělé dýchání), teploměry pro lékařské účely, kompresivní punčochy a návleky, sluchadla včetně příslušenství, pomůcky pro tělesně postižené (berle, hole, chodítka), křesla klozetová, pojízdná, podušky pro lékařské účely, polštáře pro lékařské účely, matrace pro lékařské účely, podložky pro nemocniční lůžka, rehabilitační polohovací kočárky; (21) kartáčky a speciální zubní kartáčky; (29) proteiny pro lidskou potřebu, mléka, pylu a proteinů, ne pro lékařské účely, dětská výživa na bázi upravené zeleniny, ovoce, masa a ryb; (30) čaje, nápoje na bázi čaje, sladový výtažek jako potravinu, dětská výživa na bázi obilnin; (35) dodavatelské služby pro třetí osoby v oblasti distribuce léků, maloobchodní a velkoobchodní činnost v oblasti lékárnictví, zprostředkování obchodu v oblasti lékárnictví, služby zásilkového prodeje v rámci této třídy v oblasti lékárnictví, služby internetového obchodu v rámci této třídy v oblasti lékárnictví, podnikatelské a obchodní informace v oblasti lékárenství, obchodní reklama, předvádění zboží, reklama on-line v počítačové síti, rozšiřování vzorků zboží, reklama, propagace, inzerce, administrativní činnost, franchising; (39) dopravní služby - distribuce léčiv a zdravotnické techniky a potřeb, balení, nakládání, vykládání, skladování a výdej zboží, zprostředkování v dopravě, doprava sanitními vozy, přeprava nemocných; (41) vydávání odborných lékařských a zdravotnických publikací, elektronické publikování, školicí a vzdělávací činnosti, lektorská činnost, pořádání kurzů a školení, zejména v oblasti lékařství a zdravotnictví, organizování a pořádání vzdělávacích, kulturních a společenských akcí a výstav; (44) služby lékární v rámci této třídy, aromaterapeutické služby, konzultační a poradenské služby v lékařství, zdravotnictví a farmacii, poskytování lékařských a zdravotních informací, pronajímání zdravotnických zařízení, výdejní činnost léčiv pro veřejnost a výdej léčiv pro ambulantní zdravotnická zařízení, příprava léčivých přípravků bez požadavku sterility i sterilních léčivých přípravků, vstupní kontrola léčiv, lékárenská pohotovostní služba.

(730) **AGEL a.s.**, Mathonova 291/1, Prostějov, 79604, CZ

(740) **HALAXOVÁ & HALAXOVÁ, TETRAPAT, RNDr. Zdeňka Halaxová, Ostrovského 911/30, Praha 5 - Smíchov, 15000**

(210) **O-497615**

(220) 21.08.2012

(320) 21.08.2012

(511) 33, 35, 43

(540)



(510) (33) víno, alkoholické nápoje, s výjimkou piv; (35) reklamní činnost, prezentace výrobků v komunikačních médiích pro maloobchod, kanceláře dovozní a vývozní, komerční informační kanceláře, rozšiřování reklamních nebo inzertních sdělení; (43) restaurace, poskytování přechodného ubytování.

(730) **DIAMA s.r.o.**, Kostelecká 11, Mratín, 25063, CZ

(740) **Mgr. Marie Šebelová, advokátka, Karla Engliše 3221/2, Praha 5, 15000**

(210) **O-497672**

(220) 23.08.2012

(320) 23.08.2012

(511) 3, 5

(540)

**ALPA**

(510) (3) parfumerie, vonné oleje, kosmetika, zejména prostředky pro ošetřování pokožky, krémy, mléka, gely, emulze, vody a deodoranty pro osobní potřebu, toaletní přípravky, opalovací krémy, mléka a oleje, sprchové gely, vody po holení, kosmetické přípravky, tělové šampóny, prostředky pro ošetřování a regeneraci vlasů a valsově pokožky, prostředky pro mytí a ošetřování rukou a vlasů, vlasové vody, šampóny, kondicionéry, tužidla, masážní prostředky, regenerační prostředky, masážní a regenerační krémy, masážní a regenerační emulze, masážní a regenerační gely, prostředky ústní hygieny, ústní vody, zubní pasty, zubní gely, mýdla, hygienické toaletní přípravky; (5) farmaceutické výrobky, kosmetické výrobky k léčebným účelům, repelentní přípravky.

(730) **Alpa, a.s.**, Hornoměstská 378, Velké Meziříčí, 59425, CZ

(740) **Mgr. Simona Hejdová, Lidická 51, Brno, 60200**

(210) **O-497686**

(220) 24.08.2012

(320) 24.08.2012

(511) 6, 9, 12, 21, 25, 28, 35, 37, 41, 42

(540)

**CYKLO  
VAPE**

(510) (6) cyklistické zámky; (9) cyklistické přilby, cyklistické brýle, pouzdra na brýle, GPS navigace, výškoměry, cyklotachometry, sporttestery, tlakoměry pro vidlice kola, osobní vysílačky; (12) jízdní kola, součásti a příslušenství jízdních kol v rámci této třídy, jako jízdní kola všech druhů - silniční, horská, krosová, městská, trekkingová, dětská, konstrukční součásti jízdních kol a vybavení jízdních kol, jako ráfky, kola, rámy, náboje, vidlice, řídítka, blatníky, nosiče, sedla, sedlovky, řetězy, převodová kola, přesmykače, pedály, dráty, paprsky, brzdy, zvonky, kliky, směrovky, pneumatiky, pláště, duše, galusky a ostatní příslušenství a náhradní díly k jízdním kolům v rámci této třídy, stojany pro jízdní kola, odkladače jízdních kol, vodící tyče za kolo, pumpy, dětské sedačky pro jízdní kola, dětské vozíky za kolo, vaky pro jízdní kola a kola jízdních kol; (21) cyklistické lahve; (25) oděvy a obuv pro cyklistiku a sport, cyklistické oblečení a obuv, sportovní oblečení a obuv, sandály, holínky, spodní prádlo sportovní, spodní prádlo pohlcující pot, kalhoty, bundy, vesty, pláštěnky, návleky na nohy a ruce, čelenky, čepice, kšiltů, chrániče uší proti chladu (pokrývky hlavy), rukavice, ponožky; (28) válce pro jízdní kola (trénovací); (35) maloobchodní činnost, velkoobchodní činnost, internetový obchod a zprostředkování obchodu s výrobky ve třídách 6, 9, 12, 21, 25, 28; (37) opravy (servis) jízdních kol, zprostředkování

opravárenských služeb ve třídě 37; (41) organizování sportovních soutěží, sportovní a kulturní aktivity; (42) poradenská a konzultační činnost v oblasti sportovního vybavení, zejména k vytipování konstrukce a druhu jízdních kol.  
(730) **Jiří Feistner, DiS**, Velkoosecká 773/7, Praha 9 - Vinoř, 19017, CZ

nealkoholické, nápoje a šťávy ovocné, sirupy a jiné přípravky ke zhotovení nápojů, instantní nápoje.  
Barevná  
(730) **Emco spol. s r.o.**, Tůrkova 2319/5b, Praha 4, 14900, CZ  
(740) Halaxová & Halaxová TETRAPAT, RNDr. Zdeňka Halaxová, Ostrovského 911/30, Praha 5, 15000

(210) **O-497692**

(220) 24.08.2012

(320) 24.08.2012

(511) 35, 41

(540)



(510) (35) propagační činnost, reklama, pomoc při řízení obchodní činnosti, obchodní administrativa, kancelářské práce, marketing, obchodní činnost, obchodní management a podnikové poradenství, obchodní reklama, propagace, rozhlasová reklama; (41) výchova, vzdělávání, zábava, sportovní a kulturní aktivity, organizování vzdělávacích, zábavních a sportovních pořadů, koncertů, soutěží, kongresů, seminářů, setkání, výstav k výchovným a zábavním účelům, vydávání textů s výjimkou reklamních nebo náborových.  
(730) **KORUNKA LUHAČOVICE**, Slunná 1062, Luhačovice, 76326, CZ

(210) **O-497719**

(220) 27.08.2012

(320) 27.08.2012

(511) 9, 35, 45

(540)

## MARK CONTROL

(510) (9) dálkové ovladače, indikátory elektrické, hlásiče, monitorovací přístroje elektrické, sledovací přístroje, signalizace narušení střežených prostor, signalizační panely (světelné nebo mechanické), řídicí, kontrolní panely, zabezpečovací zařízení proti krádeži; (35) nákupní objednávky (administrativní zpracování), marketingové studie, překládání informací do počítačových databází, sestavování statistiky, služby (telefonní vzkazy, dotazy); (45) poradenství v oblasti bezpečnosti, hašení požárů, hlídání noční služba, monitorování bezpečnostních a poplašných zařízení, hlídání domů.  
(730) **Mark2 Corporation Investment SE**, Pod Višňovkou 1662/23, Praha 4, 14000, CZ

(210) **O-497724**

(220) 27.08.2012

(320) 27.08.2012

(511) 29, 30, 32

(540)



**OVESNÉ**  
KRUPINKY

(510) (29) maso, ryby, masové výtažky, ovoce a zelenina konzervované, želé, džemy, kompoty, mléčné výrobky a mléko, vejce, oleje a tuky jedlé, sója; (30) obilniny připravené pro osobní konzumaci, např. obilniny k snídani a ochucené obilniny, připravené z pšenice, žita, ječmene, ovsa, kukuřice a rýže a ochucené medem, kakaem, oříšky, cukrem, ovocem, čokoládou, káva, čaj, kakao, kávové náhražky, med, cukr, sirup melasový, droždí pro kynutí, pečivo, cukrovinky, kaše ovesná, kukuřičné a obilné vločky, lupínky, müsli, oplatky, sušenky, čokoládové výrobky, sůl, hořčice, ocet, omáčky (k ochucení), koření, led pro osvěžení; (32) minerální vody, šumivé nápoje a jiné nápoje

(210) **O-497737**

(220) 28.08.2012

(320) 28.08.2012

(511) 35, 41, 42

(540)



(510) (35) pomoc při řízení obchodní činnosti; (41) vzdělávání; (42) navrhování a vývoj počítačového hardwaru a softwaru.

(551) Kolektivní

(730) **TREXIMA, spol. s r.o.**, tř. T. Bati 299, Zlín - Louky, 76421, CZ  
**RPIC-ViP, s.r.o.**, Výstavní 2224/8, Ostrava-Mariánské Hory, 70900, CZ

(740) TREXIMA, spol. s r.o., tř. T. Bati 299, Zlín - Louky, 76421

(210) **O-497738**

(220) 28.08.2012

(320) 28.08.2012

(511) 35, 41, 42

(540)



(510) (35) pomoc při řízení obchodní činnosti; (41) vzdělávání; (42) navrhování a vývoj počítačového hardwaru a softwaru.

(551) Kolektivní

(730) **TREXIMA, spol. s r.o.**, tř. T. Bati 299, Zlín - Louky, 76421, CZ  
**RPIC-ViP, s.r.o.**, Výstavní 2224/8, Ostrava-Mariánské Hory, 70900, CZ

(740) TREXIMA, spol. s r.o., tř. T. Bati 299, Zlín - Louky, 76421

(210) **O-497865**

(220) 03.09.2012

(320) 03.09.2012

(511) 35

(540)

## A3 SPORT

(510) (35) nákup a prodej obuvi, oděvů a oděvních doplňků, provozování obchodu (včetně zásilkového a elektronického) s obuví, oděvy a oděvními doplňky.

(730) **A3 SPORT s.r.o.**, Teslova 1171/15, Plzeň, 30100, CZ

(740) Langrova, s.r.o., Skrétova 48, Plzeň, 30100

(210) **O-497867**

(220) 03.09.2012

(320) 03.09.2012

(511) 35, 36, 39

(540)



(510) (35) obchodní poradenské služby v oblasti silniční přepravy, pronájem reklamních ploch na automobilech; (36) celní služby; (39) silniční motorová doprava národní, mezinárodní, nákladní a osobní, zasilatelství, logistika, outsourcing v oblasti dopravy, expedice, skladování zboží, služby v dopravě a přepravě, pronájem automobilů, pronájem nákladních vozidel, pronájem parkovacích ploch, pronájem skladovacích kontejnerů, pronájem skladových ploch, zprostředkování služeb v oblasti národní a mezinárodní dopravy.

(590) Barevná

(730) **Joppa Logistics s.r.o.**, Písečná 509/5, Brno, 62000, CZ

(740) **HALAXOVÁ & HALAXOVÁ TETRAPAT, RNDr.** Zdeňka Halaxová, Ostrovského 911/30, Praha, 15000

(210) **O-497869**

(220) 03.09.2012

(320) 03.09.2012

(511) 9, 11, 35

(540)

## LUXENLED

(510) (9) přístroje a nástroje pro vedení, přepínání, přeměnu, akumulaci, regulaci nebo řízení elektrického proudu, přístroje pro vážení, měření, signalizaci, kontrolu (inspekci), spotřební elektronika všeho druhu spadající do třídy 9, elektronické přístroje spadající do třídy 9, přístroje pro záznam, převod, reprodukci zvuku nebo obrazu, magnetické nosiče zvukových záznamů, software, přístroje pro zpracování informací, počítače, magnety, solární panely; (11) přístroje pro osvětlení, elektrické lampičky, noční lampičky, zářivky pro osvětlení, žárovky, úsporné žárovky, halogenové žárovky, osvětlovací trubice, diody pro osvětlení, svítidla pro jízdní kola, svítilny, kryty pro svítidla všeho druhu, objímky na svítidla a žárovky, lucerny, lustry, směrové žárovky pro vozidla, kapesní svítilny; (35) maloobchodní a velkoobchodní prodej a zprostředkovatelské služby v oblasti nákupu a prodeje včetně prostřednictvím Internetu výrobků uvedených ve třídách 9 a 11, propagační, reklamní a informační činnost všeho druhu spadající do třídy 35, marketing.

(730) **Mašek Pavel**, Kachlíkova 5, Brno, 63500, CZ

(740) Patentová a známková kancelář, Ing. Jaromír Příkryl, Včelín 1161, Hulín, 76824

(210) **O-497874**

(220) 03.09.2012

(320) 03.09.2012

(511) 35, 37, 39

(540)



(510) (35) služby propagační a na pomoc obchodu, reklama, marketing, služby při provozu obchodu, dovoz-vývoz, zprostředkování obchodu, vše se službami ve třídách 37 a 39, autobazar, obchod s novými i ojetými vozidly; (37) opravy a údržba všech druhů vozidel, zejména automobilů, nákladních aut, kamiónů, opravy a údržba stavebních strojů, opravy a servis pneumatik, pronájem stavebních strojů a zařízení; (39) veškeré druhy autodopravy, zprostředkování nákladní přepravy a dopravy zboží a nákladů v tuzemsku i zahraničí, služby v dopravě a přepravě, autopůjčovna, pronájem všech druhů vozidel, zejména automobilů, nákladních aut, kamiónů, pronájem parkovacích ploch, parkování automobilů, odtahování vozidel při poruchách, poradenství v oblasti automobilové dopravy, rezervace dopravy, smluvní

autodoprava, zprostředkovatelská činnost služeb uvedených v této třídě.

(730) **LORAS, spol. s r.o.**, Pístovice 211, Račice-Pístovice, 68305, CZ

(740) **INPARTNERS GROUP, Ing.** Dušan Kendereski, Lidická 51, Brno, 60200

(210) **O-497876**

(220) 03.09.2012

(320) 03.09.2012

(511) 3, 18, 20, 28, 31

(540)

*just your friend...*

(510) (3) kosmetické výrobky pro domácí zvířata, jmenovitě šampóny, dezodorační přípravky, kosmetické oleje, krémy a lotions pro domácí zvířata; (18) výrobky z kůže a imitace kůže určené pro domácí zvířata, jmenovitě obojky, vodítka a postroje pro psy a kočky, sedlářské výrobky pro zvířata; (20) pelechy a polštáře pro domácí zvířata; (28) hračky pro domácí zvířata, sportovní potřeby pro domácí zvířata; (31) krmivo pro zvířata.

(730) **Staněk Pavel**, Újezd 405/25, Praha 1, 11800, CZ

(210) **O-497877**

(220) 03.09.2012

(320) 03.09.2012

(511) 3

(540)



(510) (3) prostředky vlasové kosmetiky, kosmetické prostředky pro ochranu a regeneraci pokožky, kráslicí kosmetické prostředky, parfumační a dezodorační kosmetické prostředky, kosmetické mycí a pěnové prostředky na pokožku.

(730) **P.K.Solvent, s.r.o.**, K Žižkovu 9/640, Praha 9, 19000, CZ

(740) Rudolf Darník, Jupiterova 1186/10, Praha 10 - Uhřetěves, 10400

(210) **O-497878**

(220) 03.09.2012

(320) 03.09.2012

(511) 3

(540)



(510) (3) prostředky vlasové kosmetiky, kosmetické prostředky pro ochranu a regeneraci pokožky, kráslicí kosmetické prostředky, parfumační a dezodorační kosmetické prostředky, kosmetické mycí a pěnové prostředky na pokožku.

(730) **P.K.Solvent, s.r.o.**, K Žižkovu 9/640, Praha 9, 19000, CZ

(740) Rudolf Darník, Jupiterova 1186/10, Praha 10 - Uhřetěves, 10400

(210) **O-497883**

(220) 04.09.2012

(320) 04.09.2012

(511) 16, 18

(540)

**STILBAGS**



(510) (16) penály; (18) aktovky, batohy.  
(730) **Stil trade s.r.o.**, Libišany 156, Opatovice nad Labem, 53345, CZ

(320) 05.09.2012  
(511) 3, 5, 16, 21, 24, 25, 35, 43, 44  
(540)



(210) **O-497919**  
(220) 05.09.2012  
(320) 05.09.2012  
(511) 35, 36, 45  
(540)

**MoneyPlus+**

(510) (35) vedení účetnictví a vedení daňové evidence, daňové poradenství, poskytování auditorských služeb v oblasti ověřování účetnictví a hospodaření společností, příprava a vyhotovení daňového přiznání, účetnictví, vedení účetních knih, příprava mezd a výplatních listin, reklamní, inzertní a propagační činnost, vše v rámci této třídy; (36) finanční služby, pojišťovnictví, zajišťovací činnost a činnosti související, bankovní služby, služby internetového bankovníctví, nemovitostní služby, burzovní makléřství, poradenské služby v oblasti financí, bankovníctví, pojišťovnictví, nemovitosti a hypoték, finanční investiční služby, vše v rámci této třídy; (45) právní služby.

(590) Barevná  
(730) **MONEY PLUS s.r.o.**, třída T.G. Masaryka 1078, Mladá Boleslav, 29301, CZ

(210) **O-497920**  
(220) 05.09.2012  
(320) 05.09.2012  
(511) 37, 42  
(540)



(510) (37) provádění inženýrských staveb včetně technické vybavenosti sídlištních celků, provádění průmyslových staveb, provádění bytových a občanských staveb, provádění jednoduchých staveb a poddodávek, klempířské práce, truhlářské práce, zámečnictví, úklidové služby, vše v rámci této třídy; (42) inženýrská činnost ve stavebnictví, projektová činnost v investiční výstavbě, architektonické poradenství, architektura, vše v rámci této třídy.

(590) Barevná  
(730) **DRIS - Družstvo inženýrských služeb**, Tržní náměstí 575, Nový Bor, 47301, CZ

(210) **O-497923**  
(220) 07.10.2011  
(320) 07.10.2011  
(511) 3  
(540)

**IDEALIA**

(510) (3) parfémy, toaletní vody, gely a soli pro koupele a sprchování nikoliv k lékařským účelům, toaletní mýdla, tělové deodoranty, kosmetické přípravky, zejména krémy, mléka, toaletní vody, gely a pudry pro obličej, tělo a ruce, mléka, gely a oleje na opalování a po opalování (kosmetické přípravky), prostředky pro líčení, šampóny, gely, pěny, balzámy a přípravky ve formě aerosolu pro účesy a péči o vlasy, laky na vlasy, barvy na vlasy a prostředky pro odbarvení vlasů, prostředky pro trvalou ondulaci a vodovou ondulaci vlasů, esenciální oleje.

(730) **L'OREAL (Société Anonyme)**, 14, rue Royale, Paris, FR  
(740) JUDr. Karel Čermák jr., Ph.D., LL.M., Čermák a spol., Elišky Peškové 15, Praha 5, 15000

(510) (3) kosmetické a voňavkářské výrobky, včetně éterických olejů, vodičky na vlasy, ústní vody, tekutá mýdla, sprchové gely, pěny do koupele, tělová mléka, toaletní vody, parfémy, deodoranty, pudry, šampóny, kondicionéry, pleťové krémy, pleťové vody, přípravky dekorativní kosmetiky; (5) farmaceutické, parafarmaceutické a hygienické výrobky a přípravky pro léčebné účely, zřidelní soli a přírodní minerální vody pro lékařské účely; (16) nosiče informací všeho druhu v rozsahu třídy 16, tiskoviny, periodický a neperiodický tisk, studijní materiály a pomůcky pro výuku řízení ekonomiky jako jsou knihy, sbor textů, případové studie, testy v papírové formě, brožury, dotazníky, časopisy, noviny, prospekty, knihařské výrobky, propagační materiály a předměty z papíru, zejména letáky, plakáty, fotografie, pohlednice, dopisnice, dopisní papíry, kalendáře, obtisky, obalový materiál z papíru a plastických hmot, tiskařské typy a štočky, ozdobné a propagační předměty z papíru, vše v rámci této třídy; (21) reklamní a upomínkové výrobky a předměty ze skla, keramiky a porcelánu, např. poháry, hrnky, sklenice, talíře, popelníky, vázy a vázičky, sošky, figurky, papírové kelímky a podnosy na jedno použití; (24) tkaniny a textilní výrobky, které jsou zahrnuty ve třídě 24, například záclony, pokrývky ložní, ubrusy, přikrývky včetně cestovních pokrývek, vlnky, potahy, drobné kusové textilní výrobky jako ručníky, kapesníky a podobně, textilní tapety, plátno hrubé ztužené (voskované), pytlovina; (25) oděvy, trička, mikiny, košile, polokošile, blůzy, roláky, vesty, kalhoty, bundy, kabáty, svetry, prádlo, teplákové a joggingové soupravy, oděvy pro volný čas, šály, šátky, rukavice, čepice, čepice se štítkem, kulichy, klobouky, čelenky, kravaty, vázanky, ponožky, obuv, střevíce, trepky, tenisky, sportovní obuv; (35) maloobchodní a velkoobchodní činnost s výrobky ve tř. 3, 5, 16, 21, 24, 25, komerční využití Internetu v oblastech obchodu a nabídky služeb, inzertní, propagační služby a informační služby prostřednictvím Internetu za účelem obchodu, propagační činnost a reklama, inzerce v časopisech a denících, dodavatelské služby pro třetí osoby, zprostředkovatelská činnost v oblasti obchodu s výrobky ve tř. 3, 5, 16, 21, 24, 25; (43) služby zajišťující stravování, nápoje a dočasné ubytování v penzionech a jiných zařízeních poskytujících dočasné ubytování, provozování restaurací, kaváren, vináren a cukráren; (44) lázeňské služby, lékařské služby spojené s lázeňstvím, masáže, lázeňská zdravotní péče, poskytování informací o zotavení a lázeňské péči, poskytování lázeňské péče preventivní, léčebné, rehabilitační a rekondiční, poskytování zdravotní péče v oboru fyzioterapie, balneologie a léčebné rehabilitace včetně výkonů akupunktury, maséřské, léčebné rekondiční a regenerační služby, rezervace, organizování a zprostředkování wellness pobytů, správa a využívání přírodních léčivých zdrojů včetně jejich ochrany, provozování sauny a solária, služby lázeňské, léčebné a rehabilitační rovněž s využitím přírodních léčivých zdrojů minerálních vod, klasické reflexní a podvodní masáže, oxygenoterapie, přístrojová lymfodrenáž, léčebný tělocvik, poradenství ve věci provozu léčebných a rekondičních zařízení.

(730) **Bertiny lázně Třeboň s.r.o.**, Tylova 171, Třeboň, 37901, CZ  
(740) Patentní Centrum Sedlák & Partners s.r.o., Husova 5, České Budějovice, 37001

(210) **O-497957**  
(220) 06.09.2012  
(320) 06.09.2012  
(511) 1, 4, 7, 9, 11, 17, 40, 41, 42

(210) **O-497935**  
(220) 05.09.2012

(540)



**Pomalý Termický Rozklad**

- (510) (1) chemické přípravky pro průmysl a vědu, hnojiva, uhlík, chemikálie a polotovary pro průmysl nespádající do jiných tříd; (4) paliva (plynná, kapalná i tuhá), dehtový uhelný olej, generátorový plyn, plyn olejový, plyn pro osvětlení, pohonné směsi, elektrická energie, mazadla, mazací tuky, aditiva do paliv (s výjimkou chemikálií), olej uhelný dehtový, oleje průmyslové, tuky průmyslové, vosk pro průmyslové účely, podpalovače; (7) stroje v rámci této třídy, motory (nikoliv pro vozidla), elektrické generátory, centrifugy, čerpadla (části strojů, motorů a hnacích řemenů), čerpadla na palivo, dávkovače (části strojů), dmychadla v rámci této třídy, dopravníky, drtiče, filtrační zařízení, filtry zařazené v této třídě, filtrační stroje, hnací motory (ne pro pozemní vozidla), chladiče v rámci této třídy, hořáky řezací (stroje), hořáky svařovací, chladiče vzduchové, chladiče pro motory a hnací stroje, jeřáby, kalolisy, katalyzátory pro motory a hnací stroje, kompresory spadající do této třídy, kondenzační zařízení, kotlové trubky, kovoobráběcí stroje, kryty (části strojů), ložiska v rámci této třídy, lisovací stroje, manipulační zařízení, mechanické ruční nástroje nespádající do jiných tříd, pohonné mechanismy (nikoliv pro pozemní vozidla), měniče točivého momentu (nikoliv pro pozemní vozidla), membrány pro čerpadla, míchačky, nakládací rampy, upínací zařízení pro nástroje, navijáky (části strojů), nosné konzoly pro stroje, odlučovače, odsávače pro průmyslové účely, odsávače prachu a jiných nečistot, odstředivky, odváděče kondenzátu, otvírače dveří, ovládací zařízení pro stroje, ozubená soukolí (nikoliv pro pozemní vozidla), plnicí dmychadla, dmychadla pro slučování, odsávání a dopravu plynů, podstavce strojů, potrubí výfukové pro motory, čistící zařízení na odstraňování prachu, prací stroje, pumpy vakuové, regulátory (části strojů), separátory, skříně (části strojů), startéry pro motory a hnací stroje, třídící stroje, tlumiče na motory a hnací stroje, ventilátory pro motory a hnací stroje, zpětné a redukční ventily (části strojů), vibrátory (stroje pro průmyslové účely), víka (části strojů), výměníky tepla (části strojů), palivové výdejní čerpadlo, výdejní stojany pro čerpací stanice, výsyvky mechanické, závěsy (části strojů), zplyňovače, zdvihací stroje; (9) akumulátory, analyzátoři plynu, měřicí zařízení, měřicí přístroje, měřidla, centrální procesorové jednotky, časové spínače, elektrické články (baterie), čipy, elektrická zařízení pro dálkové ovládání průmyslových procesů, dávkovače, detektory, elektrické měniče, spojky, svorky, konektory, řídicí jednotky, hasicí přístroje, indikátory ztráty elektrické energie, jističe, kabely, integrované obvody, kondenzátory elektrické, monitory, modemy, ochranné prostředky proti úrazu, radiaci a ohni, ochranné plachty, programy a operační systémy nahrané i nenahrané, nosiče dat nahrané i nenahrané, počítače, počítací stroje, plomby, poplašná zařízení, požární hlásiče, přerušovače, přehrávače, radiotelefonní zařízení, zařízení pro přenos dat, retorty (křivule), ochranné rukavice, řídicí kontrolní panely, požární signalizační zařízení, sondy pro vědecké účely, tepelné regulátory, termostaty, vysílače signálů, vysílače (telekomunikace), zařízení ke zpracování dat; (11) tepelné akumulátory, hořáky, pece, čerpací pumpy, čistící zařízení na odpadní vodu, čistící lampy, čistírny odpadních vod, výhřevné desky, destilační přístroje a zařízení, dmychadlo komínové (ventilátor), držáky pro plynové hořáky, filtry obsažené v této třídě, chladičí zařízení, chromatografické přístroje pro průmyslové účely, napájecí zařízení k vytápěcím a teplotně náročným kotlům, expanzní nádrže pro ústřední topení, nukleární reaktor, nakládače pro pece, odpařovače, odsávací zařízení, zařízení na odstraňování zápachu, zařízení na ohřev teplé vody, přístroje na čištění olejů, chladičí zařízení pro pece, rošty do pece, pece, spalovny, zařízení pro úpravu nebo čištění plynu, vzduchu nebo vody, přístroje na úpravu a čištění plynu, vody nebo vzduchu, regulační a bezpečnostní zařízení pro přístroje na plyn a pro plynové nebo vodní potrubí, plynové kohoutky, plynové zapalovače, polymerizační zařízení, plynové kondenzátory, přístroje a zařízení pro topení, spalování, ohřívání nebo chlazení, regenerátory tepla, komínové roury, vzduchové

sušiče, sušičky (přístroje), tvarované obložení pro pece, zařízení a stroje na úpravu vody, ventilátory, přístroje pro víření vody, zařízení na filtrování vody nebo vzduchu, klimatizační zařízení, zapalovače plynu, zařízení na zpracování paliv a jaderného materiálu; (17) materiály na izolace, izolační žáruvzdorné materiály, materiály na těsnění, materiály zabraňující sálení tepla, tepelné izolační prostředky, tlumiče nárazů gumové; (40) dekontaminace nebezpečných látek, výroba energie, likvidace odpadů, montáž materiálu na objednávku, spalování odpadu, zpracování odpadu, recyklace odpadů, rafinace, čištění, pronajímání generátorů, třídění odpadu a recyklovatelného materiálu, úprava a zpracování kovů, čištění vzduchu, zpracování ropy, informace o zpracování ropy, informace o zpracování a úpravě materiálu; (41) školení, instruktážní výcvik, vzdělávání, vyučování, organizace a pořádání školicích a vzdělávacích akcí, organizace a pořádání konferencí a seminářů, vydávání knih, výroba videofilmů; (42) biologický průzkum a výzkum, chemické analýzy, chemický průzkum a výzkum, služby v oblasti biologie a chemie, expertízy, kontrola kvality, inženýrské práce nespádající do jiných tříd, dálkové sledování počítačových systémů, průmyslový design, laboratorní vědecké služby, zkoušky materiálů, ochrana životního prostředí - výzkum, konzultace v oblasti úspor energie, projektová činnost, technický průzkum, výzkum v oboru strojírenství, studium technických projektů, tvorba software, vývoj a výzkum nových výrobků, výzkum fyzikální, výzkum a průzkum geologický.

(730) **SIMUL trust a.s.**, Frýdecká 819, Vratimov, 73932, CZ  
(740) Ing. Iva Rylková, Polská 1525, Ostrava - Poruba, 70800

(210) **O-497985**

(220) 06.09.2012  
(320) 06.09.2012  
(511) 16, 32, 33  
(540)



- (510) (16) etikety (s výjimkou textilních), pivní etikety, plakáty, kalendáře, obaly všeho druhu papírové, sáčky pro obalovou techniku, papírové tašky, papírové kapesníky, papírové ubrusy a ubrousky, papírové reklamní předměty; (32) nealkoholické nápoje, piva, iontové a energetické nápoje nealkoholické, minerální vody, šumivé a jiné nealkoholické nápoje, proteinové nealkoholické nápoje, nealkoholické nápoje dietní, směsi pro přípravu nápojů, sirupy, ovocné šťávy, ovocné koncentráty, mošty; (33) alkoholické nápoje (s výjimkou pív).
- (590) Barevná  
(730) **Woodmin, s.r.o.**, Národních hrdinů 3, Praha 9 - Dolní Počernice, 19012, CZ  
(740) Mgr. Jitka Vejražková, patentový zástupce, Podkovářská 6, Praha 9, 19000

(210) **O-497997**

(220) 07.09.2012  
(320) 07.09.2012  
(511) 5, 34  
(540)



- (510) (5) farmaceutické a veterinářské výrobky, hygienické výrobky pro léčebné účely, dietní potraviny a dietetické přípravky pro léčebné nebo veterinární účely, potravní doplňky pro lidskou potřebu a pro zvířata, náplasti, obvazový materiál, materiály pro plombování zubů a pro zubní otisky, dezinfekční přípravky,

- výrobky pro hubení škodlivých zvířat, fungicidy, herbicidy; (34) (540)  
tabák, potřeby pro kuřáky, zápalky, elektronické cigarety.  
(730) **Malach Erik**, Staňkova 340/8d, Brno, 60200, CZ



- (210) **O-498000**  
(220) 07.09.2012  
(320) 07.09.2012  
(511) 16, 35, 39, 41  
(540)

**HOME**  
byt dům styl zahrada

- (510) (16) tiskoviny a tištěné publikace, propagační tiskoviny, katalogy, prospekty, knihy časopisy, periodické a neperiodické tiskoviny; (35) administrativní a kancelářské práce, reklamní a propagační činnost, zprostředkovatelská reklamní činnost, inzertní činnost, průzkum prodeje, zpracování dat, zprostředkovatelská činnost v oblasti obchodu s výrobky uvedenými ve tř. 16, marketing, organizování komerčních nebo reklamních výstav, šíření reklamních materiálů, poskytování obchodních informací, propagace výrobků a služeb, poradenské, konzultační a informační služby týkající se všech výše uvedených služeb v této třídě poskytované i prostřednictvím Internetu nebo on-line z počítačových sítí, prezentace na výstavách a veletrzích, obchodní management, poskytování statistických informací; (39) distribuce tisku a tiskovin, poradenské, konzultační a informační služby týkající se distribuce tisku a tiskovin poskytované i prostřednictvím Internetu nebo on-line z počítačových sítí; (41) nakladatelská a vydavatelská činnost, poradenské, konzultační a informační služby týkající nakladatelské a vydavatelské činnosti poskytované i prostřednictvím Internetu nebo on-line z počítačových sítí.

- (730) **Jaga Media s.r.o.**, Pražská 1279/18, Praha 10 - Hostivař, 10200, CZ

- (210) **O-498004**  
(220) 07.09.2012  
(320) 07.09.2012  
(511) 35, 41  
(540)



- (510) (35) inzertní, reklamní, propagační činnost, vydávání reklamních textů, provozování reklamních ploch, reklamních bannerů, reklamních balónů, reklamních klipů, vše v souvislosti s provozováním loterií a jiných podobných her, marketing k provozování loterií a jiných podobných her; (41) provozování a organizování loterií a jiných podobných her v souladu s obecně závaznými právními předpisy prostřednictvím poboček sázkové kanceláře a dalších smluvně zavázaných prodejních míst.

- (590) Barevná  
(730) **FORTUNA GAME a.s.**, Vodičkova 699/30, Praha 1, 11000, CZ  
(740) Mgr. Radek Schmitz, advokátní kancelář s.r.o., Mgr. Radek Schmitz, Podkovářská 933/3, Praha 9, 19000

- (210) **O-498005**  
(220) 07.09.2012  
(320) 07.09.2012  
(511) 35, 41

- (510) (35) inzertní, reklamní, propagační činnost, vydávání reklamních textů, provozování reklamních ploch, reklamních bannerů, reklamních balónů, reklamních klipů, vše v souvislosti s provozováním loterií a jiných podobných her, marketing k provozování loterií a jiných podobných her; (41) provozování a organizování loterií a jiných podobných her v souladu s obecně závaznými právními předpisy prostřednictvím poboček sázkové kanceláře a dalších smluvně zavázaných prodejních míst.

- (590) Barevná  
(730) **FORTUNA GAME a.s.**, Vodičkova 699/30, Praha 1, 11000, CZ  
(740) Mgr. Radek Schmitz, advokátní kancelář s.r.o., Mgr. Radek Schmitz, Podkovářská 933/3, Praha 9, 19000

- (210) **O-498006**  
(220) 07.09.2012  
(320) 07.09.2012  
(511) 35, 41  
(540)



- (510) (35) inzertní, reklamní, propagační činnost, vydávání reklamních textů, provozování reklamních ploch, reklamních bannerů, reklamních balónů, reklamních klipů, vše v souvislosti s provozováním loterií a jiných podobných her, marketing k provozování loterií a jiných podobných her; (41) provozování a organizování loterií a jiných podobných her v souladu s obecně závaznými právními předpisy prostřednictvím poboček sázkové kanceláře a dalších smluvně zavázaných prodejních míst.

- (590) Barevná  
(730) **FORTUNA GAME a.s.**, Vodičkova 699/30, Praha 1, 11000, CZ  
(740) Mgr. Radek Schmitz, advokátní kancelář s.r.o., Mgr. Radek Schmitz, Podkovářská 933/3, Praha 9, 19000

- (210) **O-498008**  
(220) 07.09.2012  
(320) 07.09.2012  
(511) 3, 9, 12, 16, 18, 25, 28, 35, 36, 38, 39, 41, 43  
(540)

## CK ALEXANDRIA

- (510) (3) přípravky pro bělení a jiné prostředky k praní, přípravky pro čištění, leštění, odmašťování a broušení, mýdla, parfumerie, vonné oleje, kosmetika, vlasové vody (lotions), šampóny, laky na vlasy, gely na vlasy, vlasová kosmetika typu blanch, oxidy pro vlasovou kosmetiku, přípravky pro trvalou ondulaci, balzámy na vlasy, ošetřující masky na vlasy, modelační přípravky na vlasy, krémy pro ošetření a regeneraci pokožky rukou, barvy pro vlasovou kosmetiku, vzorník barevné škály pro výběr a/nebo pro ověření odstínu barev pro vlasovou kosmetiku, zubní pasty a prášky; (9) elektrické přístroje pro indikaci a/nebo ovládání parametrů fyzikálních veličin okolního prostředí, zejména teploty, vlhkosti, tlaku, rychlosti a/nebo směru proudění okolního tekutinového prostředí, a/nebo parametrů elektrického a/nebo magnetického pole, elektrické přístroje pro analýzu vyšších harmonických parametrických fyzikálních veličin elektrického a/nebo magnetického pole, přístroje a nástroje pro vedení, přepínání, přeměnu, akumulaci, regulaci nebo řízení elektrického proudu a/nebo napětí, rozvaděče nízkého napětí, přístroje a zařízení pro záznam, zesilování, reprodukci a přenos písma, zvuku a obrazu nebo jiných dat, videorekordéry, videokamery, software na elektronických, magnetických a optických nosičích

všeho druhu, elektronické, magnetické nebo optické nosiče zvukových a/nebo obrazových záznamů nahrané i nenahrané, videokazety nahrané i nenahrané, audiokazety nahrané i nenahrané, audiovizuální programy, audiovizuální díla, audiovizuální díla v digitální podobě, CD disky, videodiskety, audiodiskety, informace a záznamy v elektronické podobě, elektronické datové sítě, počítačové a telekomunikační elektronické sítě a systémy pro přenos dat, data, databáze a databázové produkty na elektronických, magnetických a optických nosičích všeho druhu a v elektronických, datových, informačních, počítačových a telekomunikačních sítích všeho druhu, zařízení a přístroje pro datovou komunikaci, elektronické časopisy, knihy v elektronické podobě, multimediální noviny a časopisy, multimediální, zejména elektronická periodika, multimediální informační katalogy, kancelářská technika, zejména počítače, jejich periferní vybavení včetně diskové jednotky pro uchování programu, počítačové terminály, počítačový hardware, počítačové periferie, počítačové sítě, diskové paměti, jednotky pro vnitřní řízení, počítačové programy, počítačové programy na nosičích, počítačové programy na magnetických, elektronických a optických nosičích, ostatní příslušenství počítačů, elektronické databanky, databanky, rádio/rozhlasové vysílače, zvukové a/nebo obrazové přehrávače do vozidel, globální polohové systémy (GPS), navigační přístroje pro vozidla, počítačové programy pro přístup, prohlížení a/nebo prohledávání on-line databází, elektronická zařízení, přístroje a nástroje pro bezdrátový příjem, ukládání a/nebo přenos dat a zpráv, počítačové programy pro přenos nebo přeměňování do internetové elektronické pošty a/nebo dalších dat do alespoň jednoho elektronického zařízení a/nebo počítače a/nebo serveru, související software pro synchronizaci dat, software pro počítačové a telekomunikační sítě, software pro umožnění komunikace prostřednictvím místních nebo globálních komunikačních sítí, včetně Internetu, intranetu, televize, mobilní komunikace, satelitních sítí nebo celulárních radiotelefonních sítí, telekomunikační faxové přístroje, kopírovací technika, telefonní přístroje, včetně v kombinaci se záznamníky, elektronické kalkulačky, související doplňkové zařízení, příslušenství a náhradní díly k výše uvedeným výrobkům zařazené ve třídě 9, elektrické cívky a držáky elektrických cívek, galvanické články, elektrické kolektory, elektrická kontaktní zařízení, elektrické ovládací, spínací a rozvodné desky, elektrické pojistky, elektrické poplašné zvonky, elektrické přípojky, elektrické přístroje pro spouštění a/nebo ovládání strojů a motorů pomocí elektrických veličin, jako například proudu a/nebo napětí, elektrické přístroje pro odporové i obloukové svařování, elektrické spínače, elektrické transformátory, elektrické ukazovací přístroje, jako například elektroměry, elektrické přístroje na zjišťování závad, hasicí zařízení elektráren, elektrické vedení, jakož i kabely elektrického vedení, elektrické vodiče, jakož i ohebné a světelné a elektricky izolovaný drát, elektrické výbojky, elektrody pro elektrické sváření, elektrony (rádio), diody, tranzistory (elektrotechnika), integrované elektronické obvody, jakož i s programovatelným prvkem, včetně mikročipů, elektrodynamické přístroje, elektrogalvanizační přístroje, elektrolyzery, monočlánky, alkalické články, elektrické akumulátory, speciální pouzdra pro zařízení, přístroje a nástroje, které jsou zařazené do této třídy; (12) vozidla pro leteckou, lodní a pozemní dopravu, zejména dvoustupňá motorová vozidla, motory a hnací ústrojí pro jejich pohon, zejména poháněcí soukolí a hnací řemeny, vozíky, vozíky přepravní, vozíky jednonápravové, vozíky dvounápravové, doplňkové zařízení, příslušenství a náhradní díly zařazené v této třídě pro leteckou, lodní a pozemní dopravu, jakož i pneumatiky pro vozidla, obytné přívěsy; (16) papír, lepenka a výrobky z těchto materiálů, které nejsou zařazené do jiných tříd, tiskářské výrobky, tiskoviny, časopisy, periodika, knihy, potřeby pro knižní vazby, fotografie, papírenské zboží, fólie na balení, kalendáře, katalogy, prospekty, plakáty, poutače, pamětní listy, aršíky, ročenky, rytiny, mapy, obálky, obaly spadající do třídy 16, obaly na spisy, desky, desky na dokumenty, držáky na psací potřeby, etikety kromě textilních, samolepky, obtisky, vlajky papírové, papír balicí, papírové ubrousky, psací potřeby, psací podložky, psací soupravy, poštovní známky, razítka, razítkovací podložky, lepidla pro připravenství nebo domácnost, materiál pro umělce, štetce, psací stroje a kancelářské potřeby s výjimkou nábytku, kancelářské pořadače, učební a školní potřeby a pomůcky s výjimkou přístrojů, plastické obaly, které nejsou zařazené do jiných tříd;

(18) kůže, imitace kůže, výrobky z těchto materiálů, pokud nejsou obsaženy v jiných třídách, surové kůže a kožešiny, kožená lepenka, kabelky, krabice z vulkanfibru, kufrý, kufříky, nákupní tašky, peněženky, pouzdra na klíče (kožená galanterie), pouzdra na deštníky, kožená pouzdra na pružiny, přikrývky na koně, kožené pytle jako obaly, ruksaky, cestovní brašny, školní tašky, lovecké torby, schránky kožené nebo z kožené lepenky, nákupní sítky, deštníky, slunečníky a hole, kožené šňůrky, postroje na koně a sedlářské výrobky; (25) oděvy, pánské, dámské, dětské oděvy a textilní výrobky všeho druhu, spadající do tříd 25, domácí, sportovní a rekreační oděvy, halenky, šaty, kostýmy, kalhoty, sukně, saka, košile, vesty, kabáty, pláště, pláštěnky, bundy, roláky, svetry, pulovry, oblečení pro volný čas a sport, plavky a plážové oblečení, šortky, trička, tepláky, teplákové soupravy, mikiny, větrovky, sportovní bundy, kombinézy, pánské, dámské, dětské prádlo, noční košile, pyžama, župany, overaly, body, slipy, trenýrky, boxeršortky, spodky, spodničky, kalhotky, podprsenky, korzety, živůtky, podvazky, nátělníky, tílka, spodní košilky, kombiné, bavlněná a elastická trika, leginy, kamaše, ponožky, punčochové zboží, silonové punčocháče a veškeré silonové výrobky, spadající do třídy 25, stejnokroje, zástěry, pracovní oděvy, džínové oděvy a prádlo, oděvy z kůže, kožešin a jejich imitací, výbavičky pro novorozence, bryndáčky, dětské textilní pleny, vázanky, kravaty, motýlky, šle, šály, šátky, rukavice, obuv všeho druhu, spadající do třídy 25, domácí, sportovní a rekreační obuv, tenisky, vysoké boty, holínky, mokasíny, polobotky, trepky, střevice, pantofle, bačkory, sandály, kloboučnické zboží všeho druhu, domácí sportovní a rekreační kloboučnické zboží, klobouky, čepice, čapky, čelenky, barety, kšiltý, koupací čepice; (28) hry v rámci této třídy, tělocvičné a sportovní potřeby, s výjimkou oděvů, sportovní potřeby, pokud nejsou zařazené do jiných tříd, zejména rybářské potřeby, hrací žetony, stolní hry, domina, hrací karty, společenské hry, hračky, výukové zábavní hry a/nebo hračky, dřevěné hračky, ozdoby na vánoční stromky; (35) inzertní, reklamní a propagační činnost, poskytování pomoci při provozu obchodu včetně zprostředkování obchodních a souvisejících obchodně personálních záležitostí, organizování výstav a veletrhů k reklamním a obchodním účelům, správa obchodních zájmů třetích osob, vypracování statistických přehledů, poradenství v oblasti organizace a ekonomiky podnikání, provádění aukcí a dražeb, marketing, průzkum a analýzy trhů, pronájem kancelářských strojů a zařízení, distribuce zboží k reklamním účelům, rozmnožování dokumentů, obstaravatelská, zprostředkovatelská a poradenská činnost v souvisejících uvedených oborech, spadajících do třídy 35; (36) pojišťovnictví a peněžnictví, finanční služby, zejména poskytování ručení, výkonů věřitelských práv, leasingové služby finanční, financování obdoby a pojištění úvěrových rizik - faktoring, úvěrování zbožových nákupů, zprostředkování finančních operací, směnárenství, investiční činnost, poradenství v oblasti úvěrové politiky, zprostředkovávání úvěrů, šetření ve finančních a pojistných záležitostech, úschova cenných věcí včetně úschovy cenných papírů, správa pozemků, budov a bytů, bytových i nebytových prostor, zprostředkovávání obchodů s nemovitostmi a hypotékami, zprostředkování hypotek, správa majetku, nákup, prodej a pronájem pozemků, budov a bytů, bytových i nebytových prostor, obstaravatelská, zprostředkovatelská a poradenská činnost v souvisejících uvedených oborech, spadajících do třídy 36; (38) spoje, dálkové telefonické spoje, telekomunikační elektronické služby, pošta, doručování dopisů, telekomunikační služby, včetně přímého propojení lokální zákaznické sítě s nadřazenými telekomunikačními, výpočetními, informačními a/nebo datovými sítěmi, telekomunikační služby prostřednictvím Internetu a/nebo intranetu, dálkopisná služba, dálkové telefonické spoje, provozování spojových sítí, radiotelegrafie, sběr a doručování zpráv, telegramní služby, poskytování datových telekomunikačních služeb, provozování spojových počítačových sítí, poskytování informačních služeb prostřednictvím spojových počítačových sítí v podobě elektronických informačních katalogů, elektronických novin a časopisů, knih v elektronické podobě, datové služby, přenos zvuku a/nebo obrazu pomocí satelitů, pronájem telekomunikačních zařízení a přístrojů, spadajících do této třídy, obstaravatelská, zprostředkovatelská a poradenská činnost v souvisejících uvedených oborech, spadajících do třídy 38; (39) doprava, přepravování a skladování zboží, doprava v rámci služeb cestovní kanceláře, organizování cest, poskytování a



zprostředkování cestovních služeb, zprostředkování dopravy, pronájem dopravních prostředků, poskytování průvodcovských služeb, pořádání prohlídek, zájezdů a výletů, pronájem vozidel, garáží, parkovišť a skladů, odtahování dopravních prostředků při poruchách, obstaravatelská, zprostředkovatelská a poradenská činnost v souvisejících uvedených oborech, spadajících do třídy 39; (41) činnost vyučovací, výchovná, vzdělávací a zábavní včetně pořádání specializačních doškolovacích kurzů, sympozií a konferencí, doprovodné výstavy, provozování pracovních diskusních a zájmového klubu, organizování společensko-kulturních akcí, organizování výstav a veletrhů ke vzdělávacím, kulturním, výchovným a zábavním účelům, organizování módních přehlídek pro výchovné, vzdělávací, kulturní a zábavní účely, kromě módních přehlídek pro reklamní účely, tvorba rozhlasových a televizních programů, tvorba audiovizuálních programů, pořádání zábavních pořadů, pořádání zábavních soutěží, činnost v oblasti sportovních aktivit, provozování tělovýchovných zařízení a zařízení, sloužících k regeneraci a rekondici, provozování golfových a tenisových hřišť, provozování bazénů, nakladatelská a vydavatelská činnost, půjčovná činnost, spadající do této třídy, provozování galerií, obstaravatelská, zprostředkovatelská a poradenská činnost v souvisejících uvedených oborech, spadajících do třídy 41; (43) hostinské, restaurační a hotelové služby pro hosty včetně rezervace ubytování, provozování kempů, služby rychlého občerstvení, obstaravatelská, zprostředkovatelská a poradenská činnost v souvisejících uvedených oborech, spadajících do třídy 43.

(730) **ALEXANDRIA, spol. s r.o.**, Dělnická 71, Praha 7, 17000, CZ  
(740) Ing. Jiří Dohnal, Nedbalova 29, Brno, 62300

(210) **O-498010**

(220) 07.09.2012

(320) 07.09.2012

(511) 3, 9, 12, 16, 18, 25, 28, 35, 36, 38, 39, 41, 43

(540)

## CESTOVNÍ KANCELÁŘ ALEXANDRIA

(510) (3) přípravy pro bělení a jiné prostředky k praní, přípravy pro čištění, leštění, odmašťování a broušení, mýdla, parfumerie, vonné oleje, kosmetika, vlasové vody (lotions), šampóny, laky na vlasy, gely na vlasy, vlasová kosmetika typu blanch, oxidy pro vlasovou kosmetiku, přípravy pro trvalou ondulaci, balzámy na vlasy, ošetřující masky na vlasy, modelační přípravy na vlasy, krémy pro ošetření a regeneraci pokožky rukou, barvy pro vlasovou kosmetiku, vzorník barevné škály pro výběr a/nebo pro ověření odstínu barev pro vlasovou kosmetiku, zubní pasty a prášky; (9) elektrické přístroje pro indikaci a/nebo ovládání parametrů fyzikálních veličin okolního prostředí, zejména teploty, vlhkosti, tlaku, rychlosti a/nebo směru proudění okolního tekutinového prostředí, a/nebo parametrů elektrického a/nebo magnetického pole, elektrické přístroje pro analýzu vyšších harmonických parametrických fyzikálních veličin elektrického a/nebo magnetického pole, přístroje a nástroje pro vedení, přepínání, přeměnu, akumulaci, regulaci nebo řízení elektrického proudu a/nebo napětí, rozvaděče nízkého napětí, přístroje a zařízení pro záznam, zesilování, reprodukci a přenos písma, zvuku a obrazu nebo jiných dat, videorekordéry, videokamery, software na elektronických, magnetických a optických nosičích všeho druhu, elektronické, magnetické nebo optické nosiče zvukových a/nebo obrazových záznamů nahrané i nenahrané, videokazety nahrané i nenahrané, audiokazety nahrané i nenahrané, audiovizuální programy, audiovizuální díla, audiovizuální díla v digitální podobě, CD disky, videodiskety, audiodiskety, informace a záznamy v elektronické podobě, elektronické datové sítě, počítačové a telekomunikační elektronické sítě a systémy pro přenos dat, data, databáze a databázové produkty na elektronických, magnetických a optických nosičích všeho druhu a v elektronických, datových, informačních, počítačových a telekomunikačních sítích všeho druhu, zařízení a přístroje pro datovou komunikaci, elektronické časopisy, knihy v elektronické podobě, multimediální noviny a časopisy, multimediální, zejména elektronická periodika, multimediální informační katalogy, kancelářská technika, zejména počítače, jejich periferní vybavení včetně diskové jednotky pro uchování programu, počítačové terminály, počítačový hardware, počítačové periferie, počítačové sítě,

diskové paměti, jednotky pro vnitřní řízení, počítačové programy, počítačové programy na nosičích, počítačové programy na magnetických, elektronických a optických nosičích, ostatní příslušenství počítačů, elektronické databanky, databanky, rádio/rozhlasové vysílače, zvukové a/nebo obrazové přehrávače do vozidel, globální polohové systémy (GPS), navigační přístroje pro vozidla, počítačové programy pro přístup, prohlížení a/nebo prohledávání on-line databází, elektronická zařízení, přístroje a nástroje pro bezdrátový příjem, ukládání a/nebo přenos dat a zpráv, počítačové programy pro přenos nebo přesměrování do internetové elektronické pošty a/nebo dalších dat do alespoň jednoho elektronického zařízení a/nebo počítače a/nebo serveru, související software pro synchronizaci dat, software pro počítačové a telekomunikační sítě, software pro umožnění komunikace prostřednictvím místních nebo globálních komunikačních sítí, včetně Internetu, intranetu, televize, mobilní komunikace, satelitních sítí nebo celulárních radiotelefonních sítí, telekomunikační faxové přístroje, kopírovací technika, telefonní přístroje, včetně v kombinaci se záznamníky, elektronické kalkulačky, související doplňkové zařízení, příslušenství a náhradní díly k výše uvedeným výrobkům zařazené ve třídě 9, elektrické cívký a držáky elektrických cívek, galvanické články, elektrické kolektory, elektrická kontaktní zařízení, elektrické ovládací, spínací a rozvodné desky, elektrické pojistky, elektrické poplašné zvonky, elektrické připojky, elektrické přístroje pro spouštění a/nebo ovládání strojů a motorů pomocí elektrických veličin, jako například proudu a/nebo napětí, elektrické přístroje pro odporové i obouokové svařování, elektrické spínače, elektrické transformátory, elektrické ukazovací přístroje, jako například elektroměry, elektrické přístroje na zjišťování závad, hasicí zařízení elektráren, elektrické vedení, jakož i kabely elektrického vedení, elektrické vodiče, jakož i ohebné a světlé a elektrický izolovaný drát, elektrické výbojky, elektrody pro elektrické sváření, elektronky (rádio), diody, tranzistory (elektrotechnika), integrované elektronické obvody, jakož i s programovatelným prvkem, včetně mikročipů, elektrodynamické přístroje, elektrogalvanizační přístroje, elektrolyzei, monočlánky, alkalické články, elektrické akumulátory, speciální pouzdra pro zařízení, přístroje a nástroje, které jsou zařazené do této třídy; (12) vozidla pro leteckou, lodní a pozemní dopravu, zejména dvoustopá motorová vozidla, motory a hnací ústrojí pro jejich pohon, zejména poháněcí soukolí a hnací řemeny, vozíky, vozíky přepravní, vozíky jednonápravové, vozíky dvounápravové, doplňkové zařízení, příslušenství a náhradní díly zařazené v této třídě pro leteckou, lodní a pozemní dopravu, jakož i pneumatiky pro vozidla, obytné přívěsy; (16) papír, lepenka a výrobky z těchto materiálů, které nejsou zařazené do jiných tříd, tiskárenské výrobky, tiskoviny, časopisy, periodika, knihy, potřeby pro knižní vazby, fotografie, papírenské zboží, fólie na balení, kalendáře, katalogy, prospekty, plakáty, poutače, pamětní listy, aršíky, ročenky, rytiny, mapy, obálky, obaly spadající do třídy 16, obaly na spisy, desky, desky na dokumenty, držáky na psací potřeby, etikety kromě textilních, samolepky, obtisky, vlajky papírové, papír balící, papírové ubrousky, psací potřeby, psací podložky, psací soupravy, poštovní známky, razítka, razítkovací podložky, lepidla pro papírenství nebo domácnost, materiál pro umělece, štetce, psací stroje a kancelářské potřeby s výjimkou nábytku, kancelářské pořadače, učební a školní potřeby a pomůcky s výjimkou přístrojů, plastické obaly, které nejsou zařazené do jiných tříd; (18) kůže, imitace kůže, výrobky z těchto materiálů, pokud nejsou obsaženy v jiných třídách, surové kůže a kožešiny, kožená lepenka, kabelky, krabice z vulkanfibru, kufry, kufříky, nákupní tašky, peněženky, pouzdra na klíče (kožená galanterie), pouzdra na deštníky, kožená pouzdra na pružiny, přikrývky na koně, kožené pytle jako obaly, ruksaky, cestovní brašny, školní tašky, lovecké torby, schránky kožené nebo z kožené lepenky, nákupní sítky, deštníky, slunečníky a hole, kožené šňůrky, postroje na koně a sedlářské výrobky; (25) oděvy, pánské, dámské, dětské oděvy a textilní výrobky všeho druhu, spadající do třídy 25, domácí, sportovní a rekreační oděvy, halenky, šaty, kostýmy, kalhoty, sukně, saka, košile, vesty, kabáty, pláště, pláštěnky, bundy, roláky, svetry, pulovry, oblečení pro volný čas a sport, plavky a plážové oblečení, šortky, trička, tepláky, teplákové soupravy, mikiny, větrovky, sportovní bundy, kombinézy, pánské, dámské, dětské prádlo, noční košile, pyžama, župany, overaly, body, slipy, trenýrky, boxeršortky, spodky, spodničky, kalhotky, podprsenky, korzety, živůtky, podvazky, nátláčky,

tílka, spodní košilky, kombiné, bavlněná a elastická trika, leginy, kamaše, ponožky, punčochové zboží, silonové punčocháče a veškeré silonové výrobky, spadající do třídy 25, stejnokroje, zástěry, pracovní oděvy, džínové oděvy a prádlo, oděvy z kůže, kožešin a jejich imitací, výbavičky pro novorozence, bryndáčky, dětské textilní pleny, vázanky, kravaty, motýlky, šle, šály, šátky, rukavice, obuv všeho druhu, spadající do třídy 25, domácí, sportovní a rekreační obuv, tenisky, vysoké boty, holínky, mokasíny, polobotky, trepky, střevíce, pantofle, bačkory, sandály, kloboučnické zboží všeho druhu, domácí sportovní a rekreační kloboučnické zboží, klobouky, čepice, čapky, čelenky, barety, kšiltý, koupací čepice; (28) hry v rámci této třídy, tělocvičné a sportovní potřeby, s výjimkou oděvů, sportovní potřeby, pokud nejsou zařazeny do jiných tříd, zejména rybářské potřeby, hrací žetony, stolní hry, domina, hrací karty, společenské hry, hračky, výukové zábavní hry a/nebo hračky, dřevěné hračky, ozdoby na vánoční stromky; (35) inzertní, reklamní a propagační činnost, poskytování pomoci při provozu obchodu včetně zprostředkování obchodních a souvisejících obchodně personálních záležitostí, organizování výstav a veletrhů k reklamním a obchodním účelům, správa obchodních zájmů třetích osob, vypracování statistických přehledů, poradenství v oblasti organizace a ekonomiky podnikání, provádění aukcí a dražeb, marketing, průzkum a analýzy trhů, pronájem kancelářských strojů a zařízení, distribuce zboží k reklamním účelům, rozmnožování dokumentů, obstaravatelská, zprostředkovatelská a poradenská činnost v souvisejících uvedených oborech, spadajících do třídy 35; (36) pojišťovnictví a peněžnictví, finanční služby, zejména poskytování ručení, výkonů věřitelských práv, leasingové služby finanční, financování odbytu a pojištění úvěrových rizik - faktoring, úvěrování zbožových nákupů, zprostředkování finančních operací, směnárenství, investiční činnost, poradenství v oblasti úvěrové politiky, zprostředkování úvěrů, šetření ve finančních a pojistných záležitostech, úschova cenných věcí včetně úschovy cenných papírů, správa pozemků, budov a bytů, bytových i nebytových prostor, zprostředkování obchodů s nemovitostmi a hypotékami, zprostředkování hypoték, správa majetku, nákup, prodej a pronájem pozemků, budov a bytů, bytových i nebytových prostor, obstaravatelská, zprostředkovatelská a poradenská činnost v souvisejících uvedených oborech, spadajících do třídy 36; (38) spoje, dálkové telefonické spoje, telekomunikační elektronické služby, pošta, doručování dopisů, telekomunikační služby, včetně přímého propojení lokální zákaznické sítě s nadřazenými telekomunikačními, výpočetními, informačními a/nebo datovými sítěmi, telekomunikační služby prostřednictvím Internetu a/nebo intranetu, dálkopisná služba, dálkové telefonické spoje, provozování spojových sítí, radiotelegrafie, sběr a doručování zpráv, telegramní služby, poskytování datových telekomunikačních služeb, provozování spojových počítačových sítí, poskytování informačních služeb prostřednictvím spojových počítačových sítí v podobě elektronických informačních katalogů, elektronických novin a časopisů, knih v elektronické podobě, datové služby, přenos zvuku a/nebo obrazu pomocí satelitů, pronájem telekomunikačních zařízení a přístrojů, spadajících do této třídy, obstaravatelská, zprostředkovatelská a poradenská činnost v souvisejících uvedených oborech, spadajících do třídy 38; (39) doprava, přepravování a skladování zboží, doprava v rámci služeb cestovní kanceláře, organizování cest, poskytování a zprostředkování cestovních služeb, zprostředkování dopravy, pronájem dopravních prostředků, poskytování průvodcovských služeb, pořádání prohlídek, zájezdů a výletů, pronájem vozidel, garáží, parkovišť a skladů, odtahování dopravních prostředků při poruchách, obstaravatelská, zprostředkovatelská a poradenská činnost v souvisejících uvedených oborech, spadajících do třídy 39; (41) činnost vyučovací, výchovná, vzdělávací a zábavní včetně pořádání specializačních doškolovacích kurzů, sympozií a konferencí, doprovodné výstavy, provozování pracovních diskusních a zájmového klubu, organizování společensko-kulturních akcí, organizování výstav a veletrhů ke vzdělávacím, kulturním, výchovným a zábavním účelům, organizování módních přehlídek pro výchovné, vzdělávací, kulturní a zábavní účely, kromě módních přehlídek pro reklamní účely, tvorba rozhlasových a televizních programů, tvorba audiovizuálních programů, pořádání zábavních pořadů, pořádání zábavních soutěží, činnost v oblasti sportovních aktivit, provozování tělovýchovných zařízení a zařízení, sloužících k regeneraci a

rekondici, provozování golfových a tenisových hřišť, provozování bazénů, nakladatelská a vydavatelská činnost, půjčovná činnost, spadající do této třídy, provozování galerií, obstaravatelská, zprostředkovatelská a poradenská činnost v souvisejících uvedených oborech, spadajících do třídy 41; (43) hostinské, restaurační a hotelové služby pro hosty včetně rezervace ubytování, provozování kempů, služby rychlého občerstvení, obstaravatelská, zprostředkovatelská a poradenská činnost v souvisejících uvedených oborech, spadajících do třídy 43.

(730) **ALEXANDRIA, spol. s r.o.**, Dělnická 71, Praha 7, 17000, CZ  
(740) Ing. Jiří Dohnal, Nedbalova 29, Brno, 62300

(210) **O-498011**

(220) 07.09.2012

(320) 07.09.2012

(511) 3, 9, 12, 16, 18, 25, 28, 35, 36, 38, 39, 41, 43

(540)

## ALEXANDRIA TRAVEL

(510) (3) přípravky pro bělení a jiné prostředky k praní, přípravky pro čištění, leštění, odmašťování a broušení, mýdla, parfumerie, vonné oleje, kosmetika, vlasové vody (lotions), šampóny, laky na vlasy, gely na vlasy, vlasová kosmetika typu blanch, oxidy pro vlasovou kosmetiku, přípravky pro trvalou ondulaci, balzámy na vlasy, ošetřující masky na vlasy, modelační přípravky na vlasy, krémy pro ošetření a regeneraci pokožky rukou, barvy pro vlasovou kosmetiku, vzorník barevné škály pro výběr a/nebo pro ověření odstínu barev pro vlasovou kosmetiku, zubní pasty a prášky; (9) elektrické přístroje pro indikaci a/nebo ovládání parametrů fyzikálních veličin okolního prostředí, zejména teploty, vlhkosti, tlaku, rychlosti a/nebo směru proudění okolního tekutinového prostředí, a/nebo parametrů elektrického a/nebo magnetického pole, elektrické přístroje pro analýzu vyšších harmonických parametrů fyzikálních veličin elektrického a/nebo magnetického pole, přístroje a nástroje pro vedení, přepínání, přeměnu, akumulaci, regulaci nebo řízení elektrického proudu a/nebo napětí, rozvaděče nízkého napětí, přístroje a zařízení pro záznam, zesilování, reprodukci a přenos písma, zvuku a obrazu nebo jiných dat, videorekordéry, videokamery, software na elektronických, magnetických a optických nosičích všeho druhu, elektronické, magnetické nebo optické nosiče zvukových a/nebo obrazových záznamů nahrané i nenahrané, videokazety nahrané i nenahrané, audiokazety nahrané i nenahrané, audiovizuální programy, audiovizuální díla, audiovizuální díla v digitální podobě, cd disky, videodiskety, audiodiskety, informace a záznamy v elektronické podobě, elektronické datové sítě, počítačové a telekomunikační elektronické sítě a systémy pro přenos dat, data, databáze a databázové produkty na elektronických, magnetických a optických nosičích všeho druhu a v elektronických, datových, informačních, počítačových a telekomunikačních sítích všeho druhu, zařízení a přístroje pro datovou komunikaci, elektronické časopisy, knihy v elektronické podobě, multimediální noviny a časopisy, multimediální, zejména elektronická periodika, multimediální informační katalogy, kancelářská technika, zejména počítače, jejich periferní vybavení včetně diskové jednotky pro uchování programu, počítačové terminály, počítačový hardware, počítačové periferie, počítačové sítě, diskové paměti, jednotky pro vnitřní řízení, počítačové programy, počítačové programy na nosičích, počítačové programy na magnetických, elektronických a optických nosičích, ostatní příslušenství počítačů, elektronické databanky, databanky, rádio/rozhlasové vysílače, zvukové a/nebo obrazové přehrávače do vozidel, globální polohové systémy (GPS), navigační přístroje pro vozidla, počítačové programy pro přístup, prohlížení a/nebo prohledávání on-line databází, elektronická zařízení, přístroje a nástroje pro bezdrátový příjem, ukládání a/nebo přenos dat a zpráv, počítačové programy pro přenos nebo přesměrování do internetové elektronické pošty a/nebo dalších dat do alespoň jednoho elektronického zařízení a/nebo počítače a/nebo serveru, související software pro synchronizaci dat, software pro počítačové a telekomunikační sítě, software pro umožnění komunikace prostřednictvím místních nebo globálních komunikačních sítí, včetně Internetu, intranetu, televize, mobilní komunikace, satelitních sítí nebo celulárních radiotelefonních sítí, telekomunikační faxové přístroje, kopírovací technika, telefonní přístroje, včetně v kombinaci se záznamníky, elektronické kalkulačky, související doplňkové zařízení,

příslušenství a náhradní díly k výše uvedeným výrobkům zařazené ve třídě 9, elektrické cívký a držáky elektrických cívek, galvanické články, elektrické kolektory, elektrická kontaktní zařízení, elektrické ovládací, spínací a rozvodné desky, elektrické pojistky, elektrické poplašné zvonky, elektrické přípojky, elektrické přístroje pro spouštění a/nebo ovládní strojů a motorů pomocí elektrických veličin, jako například proudu a/nebo napětí, elektrické přístroje pro odporové i obloukové svařování, elektrické spínače, elektrické transformátory, elektrické ukazovací přístroje, jako například elektroměry, elektrické přístroje na zjišťování závad, hasící zařízení elektráren, elektrické vedení, jakož i kabely elektrického vedení, elektrické vodiče, jakož i ohebné a světelné a elektrický izolovaný drát, elektrické výbojky, elektrody pro elektrické svaření, elektronky (rádio), diody, tranzistory (elektrotechnika), integrované elektronické obvody, jakož i s programovatelným prvkem, včetně mikročipů, elektrodynamické přístroje, elektrogalvanizační přístroje, elektrolyzery, monočlánky, alkalické články, elektrické akumulátory, speciální pouzdra pro zařízení, přístroje a nástroje, které jsou zařazeny do této třídy; (12) vozidla pro leteckou, lodní a pozemní dopravu, zejména dvoustupá motorová vozidla, motory a hnací ústrojí pro jejich pohon, zejména poháněcí soukolí a hnací řemeny, vozíky, vozíky přepravní, vozíky jednonápravové, vozíky dvounápravové, doplňkové zařízení, příslušenství a náhradní díly zařazené v této třídě pro leteckou, lodní a pozemní dopravu, jakož i pneumatiky pro vozidla, obytné přívěsy; (16) papír, lepenka a výrobky z těchto materiálů, které nejsou zařazeny do jiných tříd, tiskářské výrobky, tiskoviny, časopisy, periodika, knihy, potřeby pro knižní vazby, fotografie, papírenské zboží, fólie na balení, kalendáře, katalogy, prospekty, plakáty, poutače, pamětní listy, aršíky, ročenky, rytiny, mapy, obálky, obaly spadající do třídy 16, obaly na spisy, desky, desky na dokumenty, držáky na psací potřeby, etikety kromě textilních, samolepky, obtisky, vlajky papírové, papír balicí, papírové ubrousky, psací potřeby, psací podložky, psací soupravy, poštovní známky, razítka, razítkovací podložky, lepidla pro papírenství nebo domácnost, materiál pro umělce, štetce, psací stroje a kancelářské potřeby s výjimkou nábytku, kancelářské pořadače, učební a školní potřeby a pomůcky s výjimkou přístrojů, plastické obaly, které nejsou zařazeny do jiných tříd; (18) kůže, imitace kůže, výrobky z těchto materiálů, pokud nejsou obsaženy v jiných třídách, surové kůže a kožešiny, kožená lepenka, kabelky, saka, košile, kufrý, kufríky, nákupní tašky, peněženky, pouzdra na klíče (kožená galanterie), pouzdra na deštníky, kožená pouzdra na pružiny, příkrývky na koně, kožené pytle jako obaly, ruksaky, cestovní brašny, školní tašky, lovecké torby, schránky kožené nebo z kožené lepenky, nákupní sít'ky, deštníky, slunečníky a hole, kožené šňůrky, postroje na koně a sedlářské výrobky; (25) oděvy, pánské, dámské, dětské oděvy a textilní výrobky všeho druhu, spadající do třídy 25, domácí, sportovní a rekreační oděvy, halenky, šaty, kostýmy, kalhoty, sukně, saka, košile, vesty, kabáty, pláště, pláštěnky, bundy, roláky, svetry, pulovry, oblečení pro volný čas a sport, plavky a plážové oblečení, šortky, trička, tepláky, teplákové soupravy, mikiny, větrovky, sportovní bundy, kombinézy, pánské, dámské, dětské prádlo, noční košile, pyžama, župany, overaly, body, slipy, trenýrky, boxeršortky, spodky, spodničky, kalhotky, podprsenky, korzety, živůtky, podvazky, nátláčky, tílka, spodní košilky, kombiné, bavlněná a elastická trika, legíny, kamaše, ponožky, punčochové zboží, silonové punčocháče a veškeré silonové výrobky, spadající do třídy 25, stejnokroje, zástěry, pracovní oděvy, džínové oděvy a prádlo, oděvy z kůže, kožešin a jejich imitací, výbavičky pro novorozence, bryndáčky, dětské textilní pleny, vázanky, kravaty, motýlky, šle, šály, šátky, rukavice, obuv všeho druhu, spadající do třídy 25, domácí, sportovní a rekreační obuv, tenisky, vysoké boty, holínky, mokasíny, polobotky, trepky, střevíce, pantofle, bačkory, sandály, kloboučnické zboží všeho druhu, domácí sportovní a rekreační kloboučnické zboží, klobouky, čepice, čapky, čelenky, barety, kšiltý, koupací čepice; (28) hry v rámci této třídy, tělocvičné a sportovní potřeby, s výjimkou oděvů, sportovní potřeby, pokud nejsou zařazeny do jiných tříd, zejména rybářské potřeby, hrací žetony, stolní hry, domina, hrací karty, společenské hry, hračky, výukové zábavní hry a/nebo hračky, dřevěné hračky, ozdoby na vánoční stromky; (35) inzertní, reklamní a propagační činnost, poskytování pomoci při provozu obchodu včetně zprostředkování obchodních a souvisejících obchodně personálních záležitostí, organizování výstav a

veletrhů k reklamním a obchodním účelům, správa obchodních zájmů třetích osob, vypracování statistických přehledů, poradenství v oblasti organizace a ekonomiky podnikání, provádění aukcí a dražeb, marketing, průzkum a analýzy trhů, pronájem kancelářských strojů a zařízení, distribuce zboží k reklamním účelům, rozmnožování dokumentů, obstaravatelská, zprostředkovatelská a poradenská činnost v souvisejících uvedených oborech, spadajících do třídy 35; (36) pojišťovnictví a peněžnictví, finanční služby, zejména poskytování ručení, výkonů věřitelských práv, leasingové služby finanční, financování odbytu a pojištění úvěrových rizik - faktoring, úvěrování zbožových nákupů, zprostředkování finančních operací, směnárenství, investiční činnost, poradenství v oblasti úvěrové politiky, zprostředkování úvěrů, šetření ve finančních a pojistných záležitostech, úschova cenných věcí včetně úschovy cenných papírů, správa pozemků, budov a bytů, bytových i nebytových prostor, zprostředkování obchodů s nemovitostmi a hypotékami, zprostředkování hypoték, správa majetku, nákup, prodej a pronájem pozemků, budov a bytů, bytových i nebytových prostor, obstaravatelská, zprostředkovatelská a poradenská činnost v souvisejících uvedených oborech, spadajících do třídy 36; (38) spoje, dálkové telefonické spoje, telekomunikační elektronické služby, pošta, doručování dopisů, telekomunikační služby, včetně přímého propojení lokální zákaznické sítě s nadřazenými telekomunikačními, výpočetními, informačními a/nebo datovými sítěmi, telekomunikační služby prostřednictvím internetu a/nebo intranetu, dálkopisná služba, dálkové telefonické spoje, provozování spojových sítí, radiotelegrafie, sběr a doručování zpráv, telegramní služby, poskytování datových telekomunikačních služeb, provozování spojových počítačových sítí, poskytování informačních služeb prostřednictvím spojových počítačových sítí v podobě elektronických informačních katalogů, elektronických novin a časopisů, knih v elektronické podobě, datové služby, přenos zvuku a/nebo obrazu pomocí satelitů, pronájem telekomunikačních zařízení a přístrojů, spadajících do této třídy, obstaravatelská, zprostředkovatelská a poradenská činnost v souvisejících uvedených oborech, spadajících do třídy 38; (39) doprava, přepravování a skladování zboží, doprava v rámci služeb cestovní kanceláře, organizování cest, poskytování a zprostředkování cestovních služeb, zprostředkování dopravy, pronájem dopravních prostředků, poskytování průvodcovských služeb, pořádání prohlídek, zájezdů a výletů, pronájem vozidel, garáží, parkovišť a skladů, odtahování dopravních prostředků při poruchách, obstaravatelská, zprostředkovatelská a poradenská činnost v souvisejících uvedených oborech, spadajících do třídy 39; (41) činnost vyučovací, výchovná, vzdělávací a zábavní včetně pořádání specializačních doškolovacích kurzů, symposií a konferencí, doprovodné výstavy, provozování pracovních diskusního a zájmového klubu, organizování společensko-kulturních akcí, organizování výstav a veletrhů ke vzdělávacím, kulturním, výchovným a zábavním účelům, organizování módních přehlídek pro výchovné, vzdělávací, kulturní a zábavní účely, kromě módních přehlídek pro reklamní účely, tvorba rozhlasových a televizních programů, tvorba audiovizuálních programů, pořádání zábavních pořadů, pořádání zábavních soutěží, činnost v oblasti sportovních aktivit, provozování tělovýchovných zařízení a zařízení, sloužících k regeneraci a rekondici, provozování golfových a tenisových hřišť, provozování bazénů, nakladatelská a vydavatelská činnost, půjčovná činnost, spadající do této třídy, provozování galerií, obstaravatelská, zprostředkovatelská a poradenská činnost v souvisejících uvedených oborech, spadajících do třídy 41; (43) hostinské, restaurační a hotelové služby pro hosty včetně rezervace ubytování, provozování kempů, služby rychlého občerstvení, obstaravatelská, zprostředkovatelská a poradenská činnost v souvisejících uvedených oborech, spadajících do třídy 43.

(730) **ALEXANDRIA, spol. s r.o.**, Dělnická 71, Praha 7, 17000, CZ  
(740) Ing. Jiří Dohnal, Nedbalova 29, Brno, 62300

(210) **O-498012**

(220) 07.09.2012

(320) 07.09.2012

(511) 3, 9, 12, 16, 18, 25, 28, 35, 36, 38, 39, 41, 43

(540)

**ALEXANDRIA TOUR**

(510) (3) přípravy pro bělení a jiné prostředky k praní, přípravy pro

čištění, leštění, odmašťování a broušení, mýdla, parfumerie, vonné oleje, kosmetika, vlasové vody (lotions), šampóny, laky na vlasy, gely na vlasy, vlasová kosmetika typu blanch, oxidy pro vlasovou kosmetiku, přípravky pro trvalou ondulaci, balzámy na vlasy, ošetřující masky na vlasy, modelační přípravky na vlasy, krémy pro ošetření a regeneraci pokožky rukou, barvy pro vlasovou kosmetiku, vzorník barevné škály pro výběr a/nebo pro ověření odstínu barev pro vlasovou kosmetiku, zubní pasty a prášky; (9) elektrické přístroje pro indikaci a/nebo ovládání parametrů fyzikálních veličin okolního prostředí, zejména teploty, vlhkosti, tlaku, rychlosti a/nebo směru proudění okolního tekutinového prostředí, a/nebo parametrů elektrického a/nebo magnetického pole, elektrické přístroje pro analýzu vyšších harmonických parametrických fyzikálních veličin elektrického a/nebo magnetického pole, přístroje a nástroje pro vedení, přepínání, přeměnu, akumulaci, regulaci nebo řízení elektrického proudu a/nebo napětí, rozvaděče nízkého napětí, přístroje a zařízení pro záznam, zesilování, reprodukci a přenos písma, zvuku a obrazu nebo jiných dat, videorekordéry, videokamery, software na elektronických, magnetických a optických nosičích všeho druhu, elektronické, magnetické nebo optické nosiče zvukových a/nebo obrazových záznamů nahrané i nenahrané, videokazety nahrané i nenahrané, audiokazety nahrané i nenahrané, audiovizuální programy, audiovizuální díla, audiovizuální díla v digitální podobě, cd disky, videodiskety, audiodiskety, informace a záznamy v elektronické podobě, elektronické datové sítě, počítačové a telekomunikační elektronické sítě a systémy pro přenos dat, data, databáze a databázové produkty na elektronických, magnetických a optických nosičích všeho druhu a v elektronických, datových, informačních, počítačových a telekomunikačních sítích všeho druhu, zařízení a přístroje pro datovou komunikaci, elektronické časopisy, knihy v elektronické podobě, multimediální noviny a časopisy, multimediální, zejména elektronická periodika, multimediální informační katalogy, kancelářská technika, zejména počítače, jejich periferní vybavení včetně diskové jednotky pro uchování programu, počítačové terminály, počítačové hardware, počítačové periferie, počítačové sítě, diskové paměti, jednotky pro vnitřní řízení, počítačové programy, počítačové programy na nosičích, počítačové programy na magnetických, elektronických a optických nosičích, ostatní příslušenství počítačů, elektronické databanky, databanky, rádio/rozhlasové vysílače, zvukové a/nebo obrazové přehrávače do vozidel, globální polohové systémy (GPS), navigační přístroje pro vozidla, počítačové programy pro přístup, prohlížení a/nebo prohledávání on-line databází, elektronická zařízení, přístroje a nástroje pro bezdrátový příjem, ukládání a/nebo přenos dat a zpráv, počítačové programy pro přenos nebo přeměňování do internetové elektronické pošty a/nebo dalších dat do alespoň jednoho elektronického zařízení a/nebo počítače a/nebo serveru, související software pro synchronizaci dat, software pro počítačové a telekomunikační sítě, software pro umožnění komunikace prostřednictvím místních nebo globálních komunikačních sítí, včetně Internetu, intranetu, televize, mobilní komunikace, satelitních sítí nebo celulárních radiotelefonních sítí, telekomunikační faxové přístroje, kopírovací technika, telefonní přístroje, včetně v kombinaci se záznamníky, elektronické kalkulačky, související doplňkové zařízení, příslušenství a náhradní díly k výše uvedeným výrobkům zařazené ve třídě 9, elektrické cívy a držáky elektrických cívek, galvanické články, elektrické kolektory, elektrická kontaktní zařízení, elektrické ovládací, spínací a rozvodné desky, elektrické pojistky, elektrické poplašné zvonky, elektrické přípojky, elektrické přístroje pro spouštění a/nebo ovládání strojů a motorů pomocí elektrických veličin, jako například proudu a/nebo napětí, elektrické přístroje pro odporové i obouokové sváňování, elektrické spínače, elektrické transformátory, elektrické ukazovací přístroje, jako například elektroměry, elektrické přístroje na zjišťování závad, hasicí zařízení elektráren, elektrické vedení, jakož i kabely elektrického vedení, elektrické vodiče, jakož i ohebné a světelné a elektrický izolovaný drát, elektrické výbojky, elektrody pro elektrické sváření, elektronky (rádio), diody, tranzistory (elektrotechnika), integrované elektronické obvody, jakož i s programovatelným prvkem, včetně mikroipů, elektrodynamické přístroje, elektrogalvanizační přístroje, elektrolyzery, monočlánky, alkalické články, elektrické akumulátory, speciální pouzdra pro zařízení, přístroje a nástroje, které jsou zařazené do této třídy; (12) vozidla pro leteckou, lodní

a pozemní dopravu, zejména dvoustopá motorová vozidla, motory a hnací ústrojí pro jejich pohon, zejména poháněcí soukolí a hnací řemeny, vozíky, vozíky přepravní, vozíky jednonápravové, vozíky dvounápravové, doplňkové zařízení, příslušenství a náhradní díly zařazené v této třídě pro leteckou, lodní a pozemní dopravu, jakož i pneumatiky pro vozidla, obytné přívěsy; (16) papír, lepenka a výrobky z těchto materiálů, které nejsou zařazené do jiných tříd, tiskárenské výrobky, tiskoviny, časopisy, periodika, knihy, potřeby pro knižní vazby, fotografie, papírenské zboží, fólie na balení, kalendáře, katalogy, prospekty, plakáty, poutače, pamětní listy, aršíky, ročenky, rytiny, mapy, obálky, obaly spadající do třídy 16, obaly na spisy, desky, desky na dokumenty, držáky na psací potřeby, etikety kromě textilních, samolepky, obtisky, vložky papírové, papír balicí, papírové ubrusky, psací potřeby, psací podložky, psací soupravy, poštovní známky, razítka, razítkovací podložky, lepidla pro papírenství nebo domácnost, materiál pro umělce, štětce, psací stroje a kancelářské potřeby s výjimkou nábytku, kancelářské pořadače, učební a školní potřeby a pomůcky s výjimkou přístrojů, plastické obaly, které nejsou zařazené do jiných tříd; (18) kůže, imitace kůže, výrobky z těchto materiálů, pokud nejsou obsaženy v jiných třídách, surové kůže a kožešiny, kožená lepenka, kabelky, krabice z vulkanfibru, kufrů, kufříky, nákupní tašky, peněženky, pouzdra na klíče (kožená galanterie), pouzdra na deštníky, kožená pouzdra na pružiny, příkrývky na koně, kožené pytle jako obaly, ruksaky, cestovní brašny, školní tašky, lovecké torby, schránky kožené nebo z kožené lepenky, nákupní sítky, deštníky, slunečníky a hole, kožené šňůrky, postroje na koně a sedlářské výrobky; (25) oděvy, pánské, dámské, dětské oděvy a textilní výrobky všeho druhu, spadající do třídy 25, domácí, sportovní a rekreační oděvy, halenky, šaty, kostýmy, kalhoty, sukně, saka, košile, vesty, kabáty, pláště, pláštěnky, bundy, roláky, svetry, pulovry, oblečení pro volný čas a sport, plavky a plážové oblečení, šortky, trička, tepláky, teplákové soupravy, mikiny, větrovky, sportovní bundy, kombinézy, pánské, dámské, dětské prádlo, noční košile, pyžama, župany, overaly, body, slipy, trenýrky, boxeršortky, spodky, spodničky, kalhotky, podprsенky, korzety, živůtky, podvazky, nátláčky, tílka, spodní košilky, kombiné, bavlněná a elastická trika, leginy, kamaše, ponožky, punčochové zboží, silonové punčocháče a veškeré silonové výrobky, spadající do třídy 25, stejnookroje, zástěry, pracovní oděvy, džínové oděvy a prádlo, oděvy z kůže, kožešin a jejich imitací, výbavičky pro novorozeně, bryndáčky, dětské textilní pleny, vázanky, kravaty, motýlky, šle, šály, šátky, rukavice, obuv všeho druhu, spadající do třídy 25, domácí, sportovní a rekreační obuv, tenisky, vysoké boty, holínky, mokasíny, polobotky, trepky, střevice, pantofle, bačkory, sandály, kloboučnické zboží všeho druhu, domácí sportovní a rekreační kloboučnické zboží, klobouky, čepice, čapky, čelenky, barety, kšiltý, koupací čepice; (28) hry v rámci této třídy, tělocvičné a sportovní potřeby, s výjimkou oděvů, sportovní potřeby, pokud nejsou zařazené do jiných tříd, zejména rybářské potřeby, hrací žetony, stolní hry, domina, hrací karty, společenské hry, hračky, výukové zábavní hry a/nebo hračky, dřevěné hračky, ozdoby na vánoční stromky; (35) inzertní, reklamní a propagační činnost, poskytování pomoci při provozu obchodu včetně zprostředkování obchodních a souvisejících obchodně personálních záležitostí, organizování výstav a veletrhů k reklamním a obchodním účelům, správa obchodních zájmů třetích osob, vypracování statistických přehledů, poradenství v oblasti organizace a ekonomiky podnikání, provádění aukcí a dražeb, marketing, průzkum a analýzy trhů, pronájem kancelářských strojů a zařízení, distribuce zboží k reklamním účelům, rozmnožování dokumentů, obstaravatelská, zprostředkovatelská a poradenská činnost v souvisejících uvedených oborech, spadajících do třídy 35; (36) pojišťovnictví a peněžnictví, finanční služby, zejména poskytování ručení, výkonů věřitelských práv, leasingové služby finanční, financování obdoby a pojištění úvěrových rizik - faktoring, úverování zbožových nákupů, zprostředkování finančních operací, směnárství, investiční činnost, poradenství v oblasti úvěrové politiky, zprostředkování úvěrů, šetření ve finančních a pojistných záležitostech, úschova cenných věcí včetně úschovy cenných papírů, správa pozemků, budov a bytů, bytových i nebytových prostor, zprostředkování obchodů s nemovitostmi a hypotékami, zprostředkování hypoték, správa majetku, nákup, prodej a pronájem pozemků, budov a bytů, bytových i nebytových prostor, obstaravatelská, zprostředkovatelská a



poradenská činnost v souvisejících uvedených oborech, spadajících do třídy 36; (38) spoje, dálkové telefonické spoje, telekomunikační elektronické služby, pošta, doručování dopisů, telekomunikační služby, včetně přímého propojení lokální zákaznické sítě s nadřazenými telekomunikačními, výpočetními, informačními a/nebo datovými sítěmi, telekomunikační služby prostřednictvím Internetu a/nebo intranetu, dálkopisná služba, dálkové telefonické spoje, provozování spojových sítí, radiotelegrafie, sběr a doručování zpráv, telegramní služby, poskytování datových telekomunikačních služeb, provozování spojových počítačových sítí, poskytování informačních služeb prostřednictvím spojových počítačových sítí v podobě elektronických informačních katalogů, elektronických novin a časopisů, knih v elektronické podobě, datové služby, přenos zvuku a/nebo obrazu pomocí satelitů, pronájem telekomunikačních zařízení a přístrojů, spadajících do této třídy, obstaravatelská, zprostředkovatelská a poradenská činnost v souvisejících uvedených oborech, spadajících do třídy 38; (39) doprava, přepravování a skladování zboží, doprava v rámci služeb cestovní kanceláře, organizování cest, poskytování a zprostředkování cestovních služeb, zprostředkování dopravy, pronájem dopravních prostředků, poskytování průvodcovských služeb, pořádání prohlídek, zájezdů a výletů, pronájem vozidel, garáží, parkovišť a skladů, odtahování dopravních prostředků při poruchách, obstaravatelská, zprostředkovatelská a poradenská činnost v souvisejících uvedených oborech, spadajících do třídy 39; (41) činnost vyučovací, výchovná, vzdělávací a zábavní včetně pořádání specializačních doškolovacích kurzů, sympozií a konferencí, doprovodné výstavy, provozování pracovních diskusního a zájmového klubu, organizování společensko-kulturních akcí, organizování výstav a veletrhů ke vzdělávacím, kulturním, výchovným a zábavním účelům, organizování módních přehlídek pro výchovné, vzdělávací, kulturní a zábavní účely, kromě módních přehlídek pro reklamní účely, tvorba rozhlasových a televizních programů, tvorba audiovizuálních programů, pořádání zábavních pořadů, pořádání zábavních soutěží, činnost v oblasti sportovních aktivit, provozování tělovýchovných zařízení a zařízení, sloužících k regeneraci a rekondici, provozování golfových a tenisových hřišť, provozování bazénů, nakladatelská a vydavatelská činnost, půjčovná činnost, spadající do této třídy, provozování galerií, obstaravatelská, zprostředkovatelská a poradenská činnost v souvisejících uvedených oborech, spadajících do třídy 41; (43) hostinské, restaurační a hotelové služby pro hosty včetně rezervace ubytování, provozování kempů, služby rychlého občerstvení, obstaravatelská, zprostředkovatelská a poradenská činnost v souvisejících uvedených oborech, spadajících do třídy 43.

(730) **ALEXANDRIA, spol. s r.o.**, Dělnická 71, Praha 7, 17000, CZ  
(740) Ing. Jiří Dohnal, Nedbalova 29, Brno, 62300

(210) **O-498014**  
(220) 07.09.2012  
(320) 07.09.2012  
(511) 35, 41  
(540)



(510) (35) veletrhy a výstavy k obchodním a reklamním účelům, reklamní, inzertní a propagační služby spojené s pořádáním veletrhů a výstav, reklama, reklama on-line v počítačové síti, reklamní agentury, reklamní texty (psaní, vydávání, zveřejňování, oznámení, vyhlášení, publikování); (41) veletrhy a výstavy neobchodní.  
(590) Barevná  
(730) **Šviga Jiří Ing.**, Týnská Ulička 611/10, Praha 1, 11000, CZ

(210) **O-498016**  
(220) 07.09.2012  
(320) 07.09.2012

(511) 35, 41  
(540)



(510) (35) veletrhy a výstavy k obchodním a reklamním účelům, reklamní, inzertní a propagační služby spojené s pořádáním veletrhů a výstav, reklama, reklama on-line v počítačové síti, reklamní agentury, reklamní texty (psaní, vydávání, zveřejňování, oznámení, vyhlášení, publikování); (41) veletrhy a výstavy neobchodní.  
(590) Barevná  
(730) **Šviga Jiří Ing.**, Týnská Ulička 611/10, Praha 1, 11000, CZ

(210) **O-498029**  
(220) 07.09.2012  
(320) 07.09.2012  
(511) 36  
(540)



(510) (36) pojištění, služby finanční.  
(590) Barevná  
(730) **BEZPEČÍ, s.r.o.**, Úvoz 435/90, Brno, 60200, CZ  
(740) Mgr. Petr Lang, advokát, Jakubská 121/1, Brno, 60200

(210) **O-498097**  
(220) 12.09.2012  
(320) 12.09.2012  
(511) 5, 30, 32  
(540)

### VITAR silou přírody

(510) (5) farmaceutické, vitamínové, dietetické, nutriční, diabetické přípravky, výrobky a minerální doplňky potravy upravené k léčebným účelům, vitamínové přípravky, vitamínové nápoje a vitamínové bonbóny, spadající do této třídy, šumivé vitamínové tablety, povzbuzující prostředky a cukrovinky s léčivými přísadami, dietetické látky upravené pro lékařské použití, homeopatické přípravky, antibakteriální a dezinfekční přípravky spadající do této třídy, repelenty, tabletované a práškové potravinové doplňky z přírodních zdrojů; (30) tabletované a práškové potravinové výrobky spadající do této třídy, cukrovinky, bonbóny, pastilky (cukrovinky); (32) nealkoholické nápoje, nealkoholické energetické nápoje, prášky a tablety na přípravu nápojů, přípravky ke zhotovování nápojů.  
(730) **VITAR, s.r.o.**, Třída Tomáše Bati 385, Zlín, 76302, CZ  
(740) JUDr. Lucie Miklová, advokátka, Tř. T. Bati 385, Zlín, 76302

(210) **O-498111**  
(220) 13.09.2012  
(320) 13.09.2012  
(511) 11, 17, 19, 20, 37  
(540)

### WC end

(510) (11) zařízení a přístroje pro úpravu a/nebo čištění vody a vzduchu, včetně čističek odpadních vod, filtry (části zařízení pro průmysl nebo domácnost), filtry na pitnou vodu, zařízení na filtrování vody, přístroje pro ventilaci, sanitární zařízení, zařízení pro přívod a rozvod vody, měrné šachty, čerpací pumpy (tepelné), zásobníky vodní tlakové, přístroje a zařízení na změkčování vody, bezpečnostní příslušenství pro vodní zařízení a potrubí, regulátory pro vodní zařízení a potrubí, vodovodní těsnění (těsnící kroužky), vodovodní potrubní zařízení, septikové nádrže; (17) plastové tyče, desky a polotovary, stěnové prvky z plastů – viz tř. 19, kaučuk, gutaperča, guma, materiály těsnící,

ucpávací a izolační, ohebné trubky nekovové, výrobky z plastických hmot a materiálů zahrnuté v této třídě; (19) stavební materiály nekovové - surové nebo polozpracované a nekovové stavební výrobky a konstrukce obsažené v této třídě, plastové stěnové desky, bazény nekovové nepřenosné, potrubí z plastických hmot, nekovové drenážní trubky, trubky pro vodovody (nekovové), tvárnice, přenosné stavby nekovové, kameninové roury, kamenina pro stavebnictví, nádrže nekovové, septiky z plastů - viz tř. 11; (20) nádoby tuhé z plastických hmot na balení, nádrže na veškeré tekutiny a všech forem (kromě nádrží kovových a nádrží zděných), plastové kádě, sudy a putny, septiky kromě septiků kovových - viz tř. 11; (37) montáže a opravy výše uvedených výrobků, služby ve stavebnictví zahrnuté v této třídě, provádění staveb, včetně jejich změn, udržovacích prací na nich a jejich odstraňování, stavby pozemní inženýrské, stavby a montáž vodních nádrží, bazénů, kanalizačních jímek, septiků čerpacích stanic, vodojemů.

(730) **SINEKO Engineering s.r.o.**, Místecká 329/258, Ostrava - Hrabová, 72000, CZ

(740) Ing. Petr Soukup, Vídeňská 8, Olomouc, 77200

(210) **O-498123**

(220) 13.09.2012

(320) 13.09.2012

(511) 12, 35, 39

(540)



(510) (12) dopravní prostředky pozemní; (35) propagační činnost a reklama; (39) doprava.

(590) Barevná

(730) **České dráhy, a.s.**, Nábřeží L. Svobody 1222, Praha 1, 11015, CZ

(210) **O-498132**

(220) 13.09.2012

(320) 13.09.2012

(511) 12

(540)

## 91 E

(510) (12) kolejová vozidla, zejména elektrické lokomotivy.

(730) **ŠKODA TRANSPORTATION a.s.**, Borská 2922/32, Plzeň, Jižní Předměstí, 30100, CZ

(740) Čermák a spol., Mgr. Lukáš Lorenc, advokát, Elišky Peškové 15/735, Praha 5, 15000

(210) **O-498133**

(220) 13.09.2012

(320) 13.09.2012

(511) 12

(540)

## 86 E

(510) (12) kolejová vozidla, zejména elektrické lokomotivy.

(730) **ŠKODA TRANSPORTATION a.s.**, Borská 2922/32, Plzeň, Jižní Předměstí, 30100, CZ

(740) Čermák a spol., Mgr. Lukáš Lorenc, advokát, Elišky Peškové 15/735, Praha 5, 15000

(210) **O-498134**

(220) 13.09.2012

(320) 13.09.2012

(511) 12

(540)

## 109 E

(510) (12) kolejová vozidla, zejména elektrické lokomotivy.

(730) **ŠKODA TRANSPORTATION a.s.**, Borská 2922/32, Plzeň, Jižní Předměstí, 30100, CZ

(740) Čermák a spol., Mgr. Lukáš Lorenc, advokát, Elišky Peškové 15/735, Praha 5, 15000

(210) **O-498135**

(220) 13.09.2012

(320) 13.09.2012

(511) 12

(540)

## 111 E

(510) (12) kolejová vozidla, zejména elektrické lokomotivy.

(730) **ŠKODA TRANSPORTATION a.s.**, Borská 2922/32, Plzeň, Jižní Předměstí, 30100, CZ

(740) Čermák a spol., Mgr. Lukáš Lorenc, advokát, Elišky Peškové 15/735, Praha 5, 15000

(210) **O-498137**

(220) 14.09.2012

(320) 14.09.2012

(511) 5, 32, 33

(540)



(510) (5) výrobky lékárnické, veterinářské a hygienické, nápoje, potraviny a potravinové doplňky určené pro zvláštní výživu s léčebnými nebo preventivními účinky, diabetické přípravky pro léčebné účely, potraviny pro batolata, bylinné extrakty k léčebným účelům, potravinové doplňky pro zvláštní výživu v rámci této třídy, potravinové doplňky pro zlepšení fyzické, psychické a zdravotní kondice v rámci této třídy, speciální potraviny pro rekonvalescenty, sportovce a osoby se zvýšenou fyzickou a pracovní zátěží spadající do této třídy, hygienické výrobky pro léčebné účely, dezinfekční přípravky, léčivé bonbóny bedrníkové, jitrocelové a proti kašli; (32) minerální vody, šumivé nápoje a jiné nápoje nealkoholické nápoje a šťávy, ovocné sirupy a jiné přípravky k zhotovování nápojů, piva všeho druhu, ochucená piva, ovocná piva, piva nízkoalkoholická, nízkoenergetická, obohacená vitamíny, obohacená minerály, sladové nápoje, nápoje kvašené nealkoholické, chmelové výtažky pro výrobu piva; (33) alkoholické nápoje (s výjimkou pív).

(730) **Jiří Zeronik**, U Náspu 546, Liberec 1, 46001, CZ

**Petr Syka**, Jabloňová 4951, Jablonec nad Nisou, 46804, CZ

(740) **RETROPATENT s.r.o.**, Mgr. Kamil Kolátor, Dolní nám. 5/679, Jablonec nad Nisou, 46601

(210) **O-498146**

(220) 14.09.2012

(320) 14.09.2012

(511) 17, 19, 37

(540)

## SANOTEN

(510) (17) fólie a desky z umělých hmot (kromě fólií na balení), plošné fólie a desky z plastických hmot na izolace staveb proti vlhkosti a vodě, izolace proti radonu, chemické izolace, izolační materiály, hydroizolační fólie a desky, izolační materiály při podřezávání zdiva, podkládání (materiál na-) z umělých hmot, ochranné fólie a desky z plastu; (19) stavební hmoty nekovové; (37) izolování staveb, stavebnictví.

(730) **Fatra, a.s.**, tř. T. Bati 1541, Napajedla, 76361, CZ

(210) **O-498177**

(220) 17.09.2012

(320) 17.09.2012

(511) 35, 37, 40

(540)



- (510) (35) reklama, propagace, organizování výstav a veletrhů komerčního charakteru, pomoc při řízení obchodní činnosti, subdodavatelské služby (obchodní pomoc); (37) montáž, servis a opravy exteriérových a interiérových reklamních zařízení všeho druhu, stavebnictví, zejména zřizování externích reklamních zařízení, truhlářské služby, truhlářská výroba a opravy; (40) formátování a povrchová úprava materiálu kovového, dřevěného, plastů a skla.
- (730) **COMITAS s.r.o.**, Rozšířená 2159/15, Praha 8, 18200, CZ
- (740) Ing. Libor Markes, Grohova 54/145, Brno, 60200

- (210) **O-498178**  
(220) 17.09.2012  
(320) 17.09.2012  
(511) 35, 37, 40  
(540)

## ABASATELIER

- (510) (35) reklama, propagace, organizování výstav a veletrhů komerčního charakteru, pomoc při řízení obchodní činnosti, subdodavatelské služby (obchodní pomoc); (37) montáž, servis a opravy exteriérových a interiérových reklamních zařízení všeho druhu, stavebnictví, zejména zřizování externích reklamních zařízení, truhlářské služby, truhlářská výroba a opravy; (40) formátování a povrchová úprava materiálu kovového, dřevěného, plastů a skla.
- (730) **ABASATELIER s.r.o.**, U Měšťanského pivovaru 934/4, Praha 7 - Holešovice, 17000, CZ
- (740) Ing. Libor Markes, Grohova 54/145, Brno, 60200

- (210) **O-498196**  
(220) 17.09.2012  
(320) 17.09.2012  
(511) 7, 8, 9, 11, 21  
(540)

## Black Premium Line



- (510) (7) elektrické mixéry (stroje), kuchyňské roboty (stroje), vysavače prachu; (8) jídelní přístroje, vidličky, nože, nožičky s vidličkou, nože na zeleninu, nože na otvírání ústřic, lžíce, lžičky, řeznické a kuchyňské nože, ocílky, sekáčky, sekáčky na led, sekáčky na zeleninu, sekáčky na maso (ruční nástroje), nůžky kadeřnické, nůžky krejčovské, nůžky na papír, nůžky na potraviny, brousky nožů, rádlá, krájecí kolečka, otvíráky univerzální a konzerv neelektrické, multifunkční otvíráky, otvíráky s nožikem, kráječe vajec, kráječe na hranolky, kráječe na zeleninu, kráječe pizzy (neelektrické), kráječe sýrů (neelektrické), ozdobné kráječe neelektrické, škrabky (ruční nástroje), škrabky na zeleninu, odpeckovače neelektrické, odšťavňovače neelektrické, porcovače neelektrické, pinzety, kleště, kleště s vidličkou, kleště na cukr, na moučnický, na salát a na špagety, kleště na led, louskáčky ořechů, ozdobné kráječe a vykrajovače na těsto, odpeckovače, ořezávátko fólii; (9) kuchyňské váhy, barové dávkovací odměrky, hodiny časoměrné pro použití v kuchyni (přesýpací), hodiny na měření doby vaření vajec (na principu přesýpacích hodin); (11) zařízení a výrobky v rámci této třídy pro vaření, pečení, smažení, ohřívání, chlazení, chladičky, mrazničky a výrobníky ledu, pro rozvod vody, elektrické konvice, tlakové hrnce, elektrické kávovary, rychlovarné konvice, elektrické pekárny a fritézy, topné desky s odporovým a indukčním ohřevem a mikrovlnné a pečicí trouby; (21) kuchyňské potřeby jako hrnce, tlakové hrnce, napařovací hrnce, kastrolky, rendlíky, pánve, pánve se speciálními povrchy, pekáče, poklice a pokličky, konvičky, plechy a formy na pečení, jídelní servisy, servírovací soupravy, talíře, podnosy, tácy a misky, nádobí pro mikrovlnné trouby, nádobí pro mrazicí a

- chladičící boxy, soupravy kuchyňského nádobí.
- (730) **HOME EXPERT, s.r.o.**, Hornátecká 481/5, Praha 8 - Kobylisy, 18200, CZ
- (740) Václav Müller, patentový zástupce, Filipova 2016, Praha 4, 14800

- (210) **O-498320**  
(220) 21.09.2012  
(320) 21.09.2012  
(511) 19, 37  
(540)

## ECOKAMEN

- (510) (19) stavební materiál nekovový, umělý kámen; (37) poskytování služeb v oblasti stavebnictví.
- (730) **Ing. Zdeněk Navrátil**, Hasičská 3030, Frýdek-Místek, 73801, CZ

- (210) **O-498346**  
(220) 24.09.2012  
(320) 24.09.2012  
(511) 9, 16, 24, 25, 35, 36, 37, 39, 41, 43, 44, 45  
(540)

## City Playa

- (510) (9) strojně čitelné nosiče dat a záznamů (nahrané i nenahrané) a informace na strojně čitelných nosičích, informace a záznamy šířené v elektronické podobě, software, interaktivní a grafické programy, elektronická periodika, elektronické katalogy a jiné neperiodické produkty v elektronické podobě; (16) periodické a neperiodické tiskoviny, jako například noviny, časopisy, katalogy, prospekty, plakáty, letáky a jiné propagační, reklamní a informační materiály, kartografické výrobky, tiskopisy, vstupenky, šatní lístky, jídelní a nápojové lístky včetně obalů, mapy, pohlednice, fotografie a grafická díla, grafické reprodukcce a jiná vyobrazení, databázové produkty v papírové formě, figurky a jiné dekorativní předměty z papírové hmoty, odnosno tašky a sáčky z papíru a plastů, papírové a plastové obaly všeho druhu včetně obalů na nápoje a potraviny v jiné třídě neobsažené, jiné výrobky z papíru jako například utěrky, ubrusy, ubrousky, ručníky, kapesníky, záclony a záclonky, banketní sukně, toaletní papír, kelímky na nápoje a potraviny, podnosy na pokrmy pro rychlé občerstvení, svačिनové sáčky a jiné obaly na potraviny, notové záznamy na papírovém nosiči, psací a kancelářské potřeby, diáře, poznámkové bloky, zápisníky, kalendáře, dopisní papír, dopisní obálky, kancelářský papír všeho druhu, pouzdra na psací potřeby, držáky a stojánky na psací potřeby, stojánky na fotografie, různé stojánky na kancelářské potřeby, knihy, sešity, obaly na knihy a sešity a jiné papírenské a polygrafické výrobky, pořadače, upomínkové předměty z papíru; (24) záclony okenní, závěsy textilní nebo plastové, textilní rolety, ubrusy, ubrousky, prostírání, banketní sukně, textilní osušky, ručníky, utěrky, žimky pro hygienické účely, kapesníky textilní, ložní prádlo, ložní pokrývky a příkrývky, lůžkové přehozy, příkrývky cestovní, potahy na nábytek, textilní tapety, vlaječky a praporečky; (25) oděvy včetně pracovních, sportovních, koupacích a stejnochrjů, pokrývky hlavy, oděvní doplňky jako například rukavice, šály a podobně; (35) reklamní, propagační a inzertní činnost včetně reklamy, propagace a inzerce šířené rozhlasem, televizí a elektronickými médii, vydávání reklamních, propagačních a informačních materiálů, zprostředkování obchodu s výrobky uvedenými ve tř. 9, 16, 25, pořádání komerčních výstav a jiných přehlídek zboží a služeb komerčního charakteru, šíření informačních a reklamních materiálů, správa hotelů, lázeňských a léčebných zařízení, pronajímání reklamních ploch a jiných ploch pro komerční využití, pronájem a půjčování kancelářské techniky kromě nábytku, zprostředkování obchodních záležitostí, sekretářské a asistentké služby, pronájem reklamních ploch; (36) služby směnárny, úschova cenin, pronájem nemovitostí, zprostředkování pojištění; (37) úklidové služby, praní, žehlení a opravy prádla, čištění oděvů a zprostředkování čistírenských služeb; (39) provozování autodopravy, služby cestovní kanceláře, pořádání poznávacích a vzdělávacích zájezdů, průvodcovské služby, doprovázení turistů, zajišťování jízdenek, místenek, letenek a lodních lístků, poradenství v oboru cestovního ruchu, zajištění a zprostředkování přepravy osob, zavazadel a nákladů, půjčování automobilů, motocyklů a jízdních kol, posílkové služby, donášky novin a časopisů, donášky nákupů, provozování parkovišť a garáží, provozování skladů,

pronájem skladišť, pořádání poznávacích a vzdělávacích zájezdů, zájezdů s kulturní tematikou a zájezdů za účelem sportovních akcí, poradenství týkající se cestování; (41) organizování a pořádání kulturních, sportovních a zábavních produkcí, pořádání uměleckých a jiných přehlídek nekomerčního charakteru, zajišťování vstupenek na sportovní, kulturní, společenské a jiné zábavní akce, vydavatelská činnost, půjčování knih a časopisů, půjčování a pronájem televizních, rozhlasových a jiných přístrojů pro přenos a reprodukci zvuku a obrazu, půjčování nosičů zvuku a obrazu, pořádání uměleckých a jiných přehlídek nekomerčního charakteru, provozování fitness centra, vedení kondičního tělocviku, půjčování sportovního nářadí, služby tlumočnické a překladatelské; (43) služby spojené s ubytováním, stravováním a občerstvením, provozování penzionů, hotelů, lázeňských sanatorií, motelů, restaurací, hostinců, kaváren, vináren, cukráren, barů, bufetů apod., poradenství v oboru hotelnictví, pronájem apartmánů, sálů, salónek a jiných nebytových prostor obsažených v této třídě; (44) zprostředkování lázeňských služeb, poradenství v oboru lázeňských služeb, provozování termárií, služby lázeňské, léčebné a rehabilitační, rovněž s využitím přírodních léčivých zdrojů minerálních vod, kyslíčků, solí a výrobků z nich, zajišťování léčebných pobytů, kadeřnictví, manikúra a pedikúra, provozování sauny; (45) doprovod lázeňských hostů do společnosti, hlídání dětí.

(730) **CHARIZMA-Z s.r.o.**, Moravská 2088/1A, Karlovy Vary, 36001, CZ

(740) **BUREČ MAGLIA**, advokáti, Mgr. Michal Bureš, Bělehradská 14, Karlovy Vary, 36001

(210) **O-498570**

(220) 02.10.2012

(320) 02.10.2012

(511) 35, 39, 41

(540)



(510) (35) hotely (správa), módní přehlídky pro reklamní účely (organizace, obchodní činnost (pomoc při řízení), obchodní reklama (pro třetí osoby), organizování výstav (komerčních nebo reklamních), pořádání veletrhů pro obchodní a reklamní účely, reklama; (39) cesty (organizování), doprava (rezervace), doprovázení turistů, exkurze (organizování), okružní výlety (organizování), organizování zájezdů, organizování prohlídek, prohlídky (turistické), rezervace (cestování); (41) konference (organizování a vedení), kongresy (organizování a vedení), módní přehlídky pro zábavu (organizace), organizace a pořádání koncertů, organizace a vedení seminářů, organizování kulturních nebo vzdělávacích výstav, organizování plesů, organizování představení (manažerské služby), organizování sportovních soutěží, plánování a organizování večírků, pořádání soutěží krásy, prázdninové tábory (zábava), představení (výroba divadelních nebo jiných), rekreace (služby pro oddech), školení, živé představení, živé vystoupení (organizování).

(590) Barevná

(730) **PITAGROSS s.r.o.**, Topolová 366, Měšice, 25064, CZ  
**Feigin Evgeni**, Topolová 366, Měšice, 25064, CZ

(210) **O-498579**

(220) 02.10.2012

(320) 02.10.2012

(511) 34, 35, 44

(540)

## ELDORADO

(510) (34) cigarety, tabák, surový nebo zpracovaný, včetně doutníků, cigaret, tabáku pro rolování vlastních cigaret, dýmčového tabáku, žvýkacího tabáku, šňupacího tabáku, náhražek tabáku (ne pro lékařské účely), tabákové a cigaretové výrobky, elektronické cigarety, kuřácké potřeby, včetně cigaretového papíru a dutinek, cigaretových filtrů, krabiček na tabák, pouzder na cigarety a popelníků nevyrobených z drahých kovů, jejich slitin nebo jimi

potážených, dýmky, kapesní přístroje pro rolování cigaret, zapalovače, zápalky; (35) obchodní administrativní, maloobchodní služby s výrobky ve třídě 34, internetový obchod s výrobky uvedenými ve třídě 34, marketing, poskytování informací komerčního charakteru a multimediálních informací komerčního charakteru, komerční využití Internetu v oblastech komerčních internetových médií a vyhledávacích služeb; (44) poradenství v oblasti zdravotnictví a zdravého životního stylu.  
(730) **Ludvik Antonín**, Rovenská 15, Zelinkovice, 73942, CZ  
(740) Ing. Pavel Nádvorník s.r.o., Sokola Tůmy 1099/1, Ostrava-Mariánské Hory, 70900

(210) **O-498622**

(220) 03.10.2012

(320) 03.10.2012

(511) 38

(540)

## RADIO COLOR

(510) (38) rozhlasové vysílání.

(730) **JOE Profi s.r.o.**, Branišovská 187/16, Praha 4, 14300, CZ

(210) **O-498641**

(220) 04.10.2012

(320) 04.10.2012

(511) 10, 18, 25

(540)

## CHOBOT

(510) (10) ortopedická obuv, ortopedické vložky do bot, ortopedické výrobky, ortopedické pomůcky; (18) brašny všeho druhu, cestovní kufry, tašky všeho druhu, školní tašky, peněženky, batohy všeho druhu, klíčenky, opasky, kožené popruhy; (25) obuv všeho druhu, kování na obuv, sandály, pantofle, dřeváky, střevíce, čepice, klobouky, rukavice, bundy, kabáty, vesty, oděvy všeho druhu.

(730) **Tichý Michal**, Na Kopci 4411, Zlín, 76001, CZ

(210) **O-498782**

(220) 09.10.2012

(320) 09.10.2012

(511) 35, 38, 42

(540)



(510) (35) propagační činnost, pomoc při řízení obchodní činnosti, marketingové studie, obchodní administrativní, kancelářské práce, propagační publikace - rozšiřování, překlad informací do počítačových databází, systematizace informací do počítačových databází, hospodářské nebo ekonomické prognózy, obchodní informace, obchodní informace prostřednictvím Internetu, kompilace dat, analyzování a zpracování dat a informačních materiálů, vyhledávání dat v počítačových souborech pro třetí osoby, inzercie reklamní, vytváření informačních studií a zpracování informací, vše spadající do třídy 35, nákup a prodej zboží pomocí Internetu a internetový prodej s výrobky tříd 1 až 34; (38) spoje (komunikace), poskytování internetových diskusních fór, elektronická pošta, posílání a přijímání zpráv elektronicky, počítačová komunikace, poskytování přístupu k databázím, přenos zpráv a obrazových informací pomocí počítače; (42) vědecké a technologické služby a s nimi spojený výzkum a návrhy, průmyslové analýzy a výzkum, návrh a vývoj počítačového hardwaru a softwaru, vytváření webových stránek, aktualizace počítačových programů, hosting webových stránek, instalace počítačových programů, počítačové programování, počítačová data - regenerace a aktualizace, počítačové programy - vývoj, instalace, kopírování, údržba, pronájem, tvorba počítačových systémů a software, především pro počítačové sítě, pro přenos a distribuci informací, převod dat a počítačových programů (nikoli fyzický).



- (730) **Czechmark s.r.o.**, Nad Nádrží 456, Praha 10 - Kolovraty, 10300, CZ  
(740) RETROPATENT s.r.o., Mgr. Kamil Kolátor, Dolní nám. 5/679, Jablonec nad Nisou, 46601

- (210) **O-498783**  
(220) 09.10.2012  
(320) 09.10.2012  
(511) 3, 8, 9, 10, 11, 21, 28  
(540)

## ILWY

- (510) (3) parfumerie, vonné oleje, kosmetika, vlasové vody (lotions), masážní oleje, masážní krémy, neléčivé, zeštíhlovací pomůcky (kosmetika), ne pro léčebné účely, depilační prostředky; (8) manikúrové soupravy, pedikúrové soupravy, elektrické a neelektrické depilační přístroje; (9) přístroje pro záznam, přenos nebo reprodukci zvuku nebo obrazu, navigační, zeměměřičké, fotografické, kinematografické, optické, vážicí, měřicí, signalizační, kontrolní (inspekční) přístroje a zařízení, přenos nebo reprodukci zvuku či obrazu, mp3 přehrávače, alkoholtestery, digitální váhy, překladače, telefony, vysílačky, videotelefony, GPS, kalkulačky, masážní přístroje, svítlny; (10) masážní přístroje k masáži těla, masážní přístroje pro osobní použití, termální masážní podložky, masážní přístroje (pro estetickou masáž), ruční masážní přístroje, elektricky ovládané masážní přístroje, masážní přístroje pro osobní potřebu, gumové masážní nástroje, masážní rukavice, masážní přístroje, elektrické nebo neelektrické, elektricky poháněné masážní strojky, ortopedické pomůcky, ortopedické léčebné pomůcky, akupunktura (pomůcky pro -), čištění tělních dutin (pomůcky na -), potřeby pro fyzické cvičení pro fyzický trénink (pro léčebné účely), stroje na cvičení pro terapeutické účely, zařízení pro tělesné cvičení k lékařským účelům, monitory srdeční činnosti k nošení při cvičení, elektricky vyhřívané podložky pro léčebné účely, polštáře (podložky) (vytápěné -), pro léčebné účely, termální masážní podložky, polštáře (podložky) (vyhřívané), pro léčebné účely, podložky pro perličkové koupelové masáže, vyhřívací polštáře (podložky), neelektrické pro léčebné účely, tvarované nafukovací podložky pro pacienty, podložky (elektricky vyhřívané) pro lékařské účely, podložky do pantoflí (ortopedických), elektricky vyhřívané podložky pro lékařské účely, ortopedické obvazy, obvazy podpůrné, závěsy (podpůrné obvazy), obvazy pro ortopedické účely, podpůrné obvazy pro použití v atletice, kompresní obvazy na zpevnění těla, obvazy pro podpůrné účely, tlakové obvazy pro účely anatomické podpory; (11) spotřebiče pro vaření potravin, spotřebiče pro ohřívání nápojů, tepelné ochranné pomůcky (vyhřívané) s výjimkou pro lékařské použití, elektricky vyhřívané podložky, nikoliv pro léčebné účely (léčbu), elektrické vyhřívací podložky, jiné než pro léčebné účely, vyhřívací polštáře (podložky), non-elektrické, nikoliv pro léčebné účely; (21) pomůcky kosmetické, pomůcky a nádoby pro domácnost a kuchyň; (28) mačkácí míčky na cvičení rukou, stroje obsahující závaží pro tělesné cvičení, přístroje pro tělesná cvičení, závaží na cvičení nohou, míčky k uchopení ve formě pryžových míčků pro cvičení rukou, zařízení pro cvičení břišních svalů, zařízení na cvičení nohou, interiérové nářadí na cvičení, vybavení pro sportovní trénink.

- (730) **ACW-TECH,s.r.o.**, Klidná 1508/7, Jablonec nad Nisou, 46601, CZ  
(740) RETROPATENT s.r.o., Mgr. Kamil Kolátor, Dolní nám. 5/679, Jablonec nad Nisou, 46601

- (210) **O-498784**  
(220) 09.10.2012  
(320) 09.10.2012  
(511) 16, 24, 35, 37, 41, 42  
(540)



- (510) (16) tiskoviny všech druhů, zejména noviny, časopisy, knihy, propagační materiály, fotografie; (24) bytové textil, textilní

dekorace oken, stínicí a závěsné systémy pro dekorace oken z textilu, potahové látky;(35) maloobchodní a velkoobchodní činnost se zaměřením na prodej výrobků ve třídách 1, 2, 3, 6, 8, 11, 14, 16, 17, 18, 19, 20, 21, 24, 26, 27, 28, komerční využití Internetu v oblastech obchodu a nabídky služeb, inzertní, propagační služby a informační služby prostřednictvím Internetu za účelem obchodu, propagační činnost a reklama, inzerce v časopisech a denících, dodavatelské služby pro třetí osoby, zprostředkovatelská činnost v oblasti obchodu s výrobky ve třídách 1, 2, 3, 6, 8, 11, 14, 16, 17, 18, 19, 20, 21, 24, 26, 27, 28, organizování komerčních a reklamních výstav, dodavatelské služby pro třetí osoby (nákup výrobků a služeb pro jiné podniky), pomoc při řízení obchodní činnosti, poradenství v obchodní činnosti, předvádění (služby modelek) pro reklamní účely a podporu prodeje, předvádění zboží, komerční informace a rady pro spotřebitele – spotřebitelská poradna, reklama, rozšiřování reklamních materiálů zákazníkům (letáky, prospekty), služby v oblasti grafické úpravy pro reklamní účely; (37) stavebnictví, dozor nad stavbami, stavební informace, montáž kuchyňských zařízení, zednické služby, realizační provedení interiérů budov, rodinných domů, bytů, kanceláří, úřadů a institucí, stavebnictví, poradenství v oblasti stavebnictví, zprostředkování v oblasti stavebnictví, zprostředkování oprav a přestavbě nemovitostí, realizace stavebních zakázek, stavební rekonstrukce, budování inženýrských sítí, montovaných staveb bytů, průmyslových prostor a stavebních konstrukcí - v rámci této třídy, provádění jednoduchých a drobných staveb, jejich změn a odstraňování, montáže suchých staveb, úpravy prostranství v rámci dokončování staveb, stavební práce v oborech inženýrského, průmyslového a pozemního stavitelství, dodávky staveb a jejich částí v uvedených oborech, montáže konstrukcí, servisní, dílenské a opravárenské služby, provádění staveb včetně jejich změn, údržovacích prací na nich a jejich odstraňování, zednictví, tesařství, obkladačství, pokrývačství, štukatérství, podlahářství, izolačství, instalatérství, truhlářství - opravy, údržba a renovace, zámečnictví (spadající do této třídy), topenářství, kominictví, malířství a natěračství, klempířství, montáž, údržba a servis bezpečnostních a signalizačních zařízení, montáž, opravy a zkoušky vyhrazených plynových zařízení, montáže, opravy a servis vyhrazených elektrických zařízení, půjčování stavebních strojů a zařízení, provádění inženýrských, průmyslových, bytových a občanských oprav a staveb, truhlářská výroba, nábytkářství (spadající do této třídy), opravy nábytku a jiného interiérového vybavení, služby technických poradců v oblasti stavebnictví, poradenská, informační a zprostředkovatelská činnost týkající se služeb uvedených ve třídě 37; (41) fotografické služby; (42) služby architektů, projektantů a designérů, výtvarné návrhy exteriérů a interiérů, designerská činnost, počítačová grafika a design, grafický a průmyslový design, architektonické řešení staveb, služby technických poradců v oblasti stavebnictví (znalecké posudky), architektury a projektových prací, architektonické poradenství, inženýrská činnost v investiční výstavbě, zajišťování studií domů a bytů, zajišťování projektové dokumentace domů a bytů a jejího zpracování, expertní činnost ve výstavbě, projektová činnost, projektový management v oblasti koordinace činnosti spojených s realizací staveb, poradenská, informační a zprostředkovatelská činnost týkající se služeb spadajících do třídy 42, statické a dynamické výpočty konstrukcí, vizualizace, 3D modelování a konstruování, numerické simulace fyzikálních jevů, optimalizace výrobků a konstrukcí - v rámci této třídy, virtuální vývoj výrobků, zeměměřičství, diagnostika staveb.

- (590) Barevná  
(730) **Smejkal, Ph.D. Karel Ing.**, Alešova 755, Poděbrady, 29001, CZ  
**SIKO KOUPELNY a.s.**, Skorkovská 1310, Praha 9 - Kyje, 19800, CZ  
(740) PatentCentrum Sedlák & Partners s.r.o., Husova 5, České Budějovice, 37001

- (210) **O-498788**  
(220) 09.10.2012  
(320) 09.10.2012  
(511) 42, 45

(540)



(510) (42) aktualizace počítačových programů, architektonické poradenství, konzultace v oblasti počítačového softwaru, počítačové programy (aktualizace), počítačové programy (instalace), počítačové systémy (tvorba), pronájem počítačového softwaru, tvorba softwaru; (45) poskytování licencí na počítačový software, duševní vlastnictví (licence).

(730) **BIMSoftware s.r.o.**, Hošťálkova 637/71, Praha 6, 16900, CZ

(210) **O-498789**

(220) 09.10.2012

(320) 09.10.2012

(511) 42, 45

(540)



(510) (42) aktualizace počítačových programů, architektonické poradenství, konzultace (v oblasti počítačového software), počítačové programy (aktualizace), počítačové programy (instalace), počítačové systémy (tvorba), pronájem počítačového software, tvorba software; (45) poskytování licencí na počítačový software, duševní vlastnictví (licence).

(730) **BIMSoftware s.r.o.**, Hošťálkova 637/71, Praha 6, 16900, CZ

(210) **O-498791**

(220) 09.10.2012

(320) 09.10.2012

(511) 5, 9

(540)



(510) (5) čisticí přípravky pro kontaktní čočky, roztoky pro kontaktní čočky; (9) kontaktní čočky, pouzdra na kontaktní čočky.

(590) Barevná

(730) **Maternia, s.r.o.**, Vídeňská 12, Nová Bystřice, 37833, CZ

(210) **O-498792**

(220) 09.10.2012

(320) 09.10.2012

(511) 5, 9

(540)

**Čočkovník**

(510) (5) čisticí přípravky pro kontaktní čočky, roztoky pro kontaktní čočky; (9) kontaktní čočky, pouzdra na kontaktní čočky.

(730) **Vlastimil Vávrů Ing.**, Silnička 126, Křenice, 25084, CZ

(210) **O-498793**

(220) 09.10.2012

(320) 09.10.2012

(511) 5, 9

(540)



(510) (5) čisticí přípravky pro kontaktní čočky, roztoky pro kontaktní čočky; (9) kontaktní čočky, pouzdra na kontaktní čočky.

(590) Barevná

(730) **Vlastimil Vávrů Ing.**, Silnička 126, Křenice, 25084, CZ

(210) **O-498822**

(220) 10.10.2012

(320) 10.10.2012

(511) 35, 38, 41, 43

(540)



(510) (35) agentury umělecké (obchodní vedení), analýzy nákladů, data (vyhledávání), fakturace, fotokopírování, hotely (správa -), inzerce poštou, komerční informační kanceláře, komerční správa licencí na výrobky a služby ostatních, komunikační média (prezentace výrobků v komunikačních médiích) pro účely maloobchodu, kopírování nebo rozmnožování (reprodukce) dokumentů a dokladů, marketingové studie, nábor zaměstnanců, nákupní a velkoobchodní ceny (analýzy -), obchodní činnost (pomoc při řízení -), obchodní management a podnikové poradenství, obchodní nebo podnikatelské informace (profesionální), obchodní reklama (pro třetí osoby -), organizování výstav (komerčních nebo reklamních), personální poradenství, pořádání veletrhů pro reklamní účely a obchodní, prezentace výrobků v komunikačních médiích pro účely maloobchodu, pronájem reklamní doby v komunikačních médiích, pronájem reklamních ploch, předvádění (služby modelů), pro reklamní účely a podporu prodeje, předvádění zboží, příprava inzertních sloupků, psaní reklamních textů, reklama (propagace), reklamní materiály (aktualizování), reklamní materiály (rozšiřování) zákazníkům (letáky, prospekty, vzorky), reklamní materiály (zasílání zákazníkům), inzertní materiály (rozšiřování), reklamní texty (vydávání, zveřejňování, oznámení, vyhlášení, publikování -), rozhlasová reklama, styky s veřejností, rozšiřování vzorků (zboží), systematizace informací do počítačových databází, televizní reklama, texty (zpracování), účely maloobchodu (prezentace výrobků v komunikačních médiích pro účely maloobchodu), venkovní reklama, vyhledávání sponzorů, výklady (aranžování), vylepování plakátů; (38) agentury tiskové, diskuzní fóra (poskytování internetových diskuzních fór), elektronická pošta, informační kanceláře, počítačová komunikace, přenos zpráv a obrazových informací pomocí počítače, půjčování modemů, rozhlasové vysílání, služby rozhlasové pošty; (41) diskotěky (služby), divadelní představení, elektronické publikování (DTP), estrády (služby v oblasti -), fotografování, informace o možnostech rekreace, informace o možnostech zábavy, informace o výchově a vzdělávání, karaoke (poskytování služeb -), (hudební doprovod písní dle výběru zpěváka), knihy (vydávání), koncertní sítě, sály, noční kluby, organizace a vedení kolokvií, organizace a pořádání koncertů, představení (organizování) /manažerské služby/, parky (zábavné -), plánování a organizování večírků, pořádání soutěží krásy, pronájem audio nahrávek, pronájem dekorací, předprodej vstupenek, rozhlasová zábava, služby v oblasti grafické úpravy, jiné než pro reklamní účely, živé představení, živé vystoupení (organizování -); (43) automaty (rychlé občerstvení), bary (služby -), bufety, pronájem přenosných staveb, pronajímání jednacích místností, půjčování stanů, přechodné ubytování (rezervace hotelů, rezervace penzionů), samoobslužné restaurace, tábory prázdninové (ubytovací služby -), turistické noclehárny, ubytovací služby (hotely, penziony), ubytování (pronajímání a přechodné -), zásobování, zvířata (opatrování v penzionech).

(730) **Střížek Zdeněk**, Legerova 1809/25, Praha 2, 12000, CZ

(210) **O-498861**  
(220) 11.10.2012  
(320) 11.10.2012  
(511) 9, 35, 38, 41  
(540)



(510) (9) internetový portál zprostředkovávající hráče pro partnerská casina, výrobky spojené se sázkovými hrami spadající do třídy 9, software pro sázkové hry, počítačové hry (programy), počítačové hry, tipovací elektronické zařízení, hlavolamy elektrické nebo elektronické - v rámci této třídy, elektronické terminály, elektronická zařízení a vybavení spadající do třídy 9, výherní a nevýherní hrací přístroje ve třídě 9, multimediální aplikace, elektronické oznamovací tabule, nosiče dat či záznamů včetně audiokazet nahraných i nenahraných, elektronické, datové nebo informační sítě, multimediální aplikace na nosičích zařazených ve třídě 9 nebo v sítích, interaktivní a grafické programy, software, zejména pro systémy pro přenos dat, elektronický informační portál, informační produkty v elektronických, datových, informačních a telekomunikačních sítích všeho druhu, databázové produkty zařazené ve třídě 9, multimediální nebo elektronické informační katalogy, periodika a knihy v elektronické podobě, elektronické publikace s možností stažení, elektronická data a databáze, informace a záznamy na nosiči s výjimkou nosičů papírových ze třídy 16, informace a data na nosičích nebo v elektronických, datových, informačních, počítačových a komunikačních sítích, související software a hardware, elektronické, datové, informační, komunikační nebo výpočetní sítě včetně jednotlivých součástí a náhradních dílů obsažených ve třídě 9, elektronky (se žhavenou katodou), etikety elektronické pro zboží, informace a záznamy na nosičích zařazených ve třídě 9, hasicí přístroje, požární hole, hubice protipožární rozprašovací, automobilové požární stříkačky, ochranné štíty z azbestu pro požárníky, azbestové oděvy na ochranu proti ohni, bleskosvody, bleskojistky, bóje signální, značkovací, čluny a lodě požární, detektory kouře, požární hlásiče, UV testery ve třídě 9 (s výjimkou UV testerů pro lékařské účely), přístroje pro měření kvality povrchu výrobků, UV/VIS spektrofotometry, detektory, detektory alkoholu, analyzátoři plynů (přístroje na rozbor plynů), náustky na detektory spadající do třídy 9, diagnostické přístroje jiné než k lékařským účelům, promítací přístroje na diapozitivy, diaprojektory, promítací žárovy, difrakční zařízení (mikroskopie), diktovací stroje, diktafony, magnetické disky, disky kompaktní (audio-video), disky nahrané se zvukovými nahrávkami, gramofonové desky, disky optické, disky počítačové, distribuční stroje automatické, rozvaděče automatické, docházkový systém (elektronická zařízení pro evidenci docházky), dopravní značky světelné nebo mechanické, dozimetry, dráty magnetické, dráty telegrafní, dráty ze slitin kovů (pojistkové), držáky fotografických kazet, dýchací masky, filtry pro dýchací masky, dýchací přístroje pro plavání pod vodou, dýchací přístroje a respiratory, s výjimkou pro umělé dýchání, elektrické dveřní zvonky, elektrické kabely, pláště elektrických kabelů, elektrické spojky, svorky a konektory, elektrické zařízení pro dálkové ovládání průmyslových procesů, elektrodynamická zařízení pro dálkové řízení signalizace, elektronická pera (vizuální zobrazovací jednotky), dešifrovací soustavy spadající do třídy 9, platební karty nebo magnetické a čipové karty pro použití v bankovníctví, pojišťovnictví, v oblasti služeb a v obchodním styku, mezinárodní platební karty, elektronické peněženky, čipy (integrováné obvody), audiovizuální programy a díla, programové vybavení pro počítače, software, hardware výpočetní, komunikační nebo informační techniky, elektronické databáze a databázové produkty; (35) partnerský marketing - propagace produktů a služeb prostřednictvím internetových stránek, zejm. zprostředkování hráčů pro partnerská casina, zprostředkování obchodu s výrobky ve třídách 1 - 34, reklamní a inzertní činnost zejména v oblasti zprostředkování hráčů pro

partnerská casina, marketingová činnost on-line, reklamní, inzertní a propagační činnost prostřednictvím počítačové sítě, průzkum a analýzy trhů, marketing, vyhledávací služby, on-line inzerce, pomoc při řízení obchodní činnosti, zejména týkající casin a sázkových her, marketingové studie, služby reklamních agentur a propagace jako je zajišťování reklamy on-line v počítačové síti Internet, rozhlasové reklamy, televizní reklamy, pronájem reklamní doby v komunikačních médiích, předvádění pro reklamní účely a podporu prodeje, předvádění zboží, organizování výstav ke komerčním a reklamním účelům na internetu, pomoc při podnikání, distribuce prospektů, podnikatelské informace, předplatné tiskovin pro třetí osoby, účetnictví, distribuce propagačních materiálů, internetový obchod, maloobchod a velkoobchod se spotřebním zbožím, pomoc při řízení obchodních a průmyslových podniků, obchodní management a podnikové poradenství, obchodní nebo podnikatelské informace, komerční informační kanceláře, obchodní nebo podnikatelský průzkum, hospodářské (ekonomické) prognózy, služby týkající se přemísťování provozů nebo podniků, analýzy nákupních a velkoobchodních cen, průzkum veřejného mínění, statistické informace, styky s veřejností, účetnictví, revize účtů (audit), analýzy nákladů, oceňování obchodních podniků, provádění výpisů z účtů, dražby, personální poradenství, posuzování efektivnosti provozu a racionalizace práce, nábor zaměstnanců, psychologické testování pro výběr zaměstnanců, příprava a vyhotovení daňových příznání, příprava mezd a výplatních listin, zprostředkovatelná práce, organizování komerčních nebo reklamních výstav a veletrhů, aktualizování a pronájem reklamních materiálů a reklamních ploch, inzerce poštou, rozšiřování reklamních materiálu (letáků, prospektů, tisků, vzorků) zákazníkům, venkovní reklama, vydávání reklamních nebo náborových, propagačních a inzertních textů, vylepování plakátů, aranžování výkladů, obchodní vedení uměleckých agentur, správa hotelů, dovozní a vývozní kanceláře, sekretářské služby, vyřizování telefonních vzkazů a dotazů, těsnopis, stenografie, přepisování, psaní na stroji, zpracování textů, překlad a systemizace informací do počítačových databází, vedení kartoték a souborů v počítači, vyhledávání dat v počítačových souborech, kopírování nebo rozmnožování (reprodukce) dokumentů, dokladů, fotokopírování, zajišťování předplatného novin a časopisů, pronájem fotokopírovacích a kancelářských strojů a zařízení, pronájem prodejních automatů, dodavatelské služby pro třetí osoby (nákup výrobků a služeb pro jiné podniky), internetový obchod s výrobky týkajícími se sázek a her; (38) telekomunikace, komunikace pomocí terminálů nebo počítačů, telekomunikační služby v oblasti internetových portálů, zejména internetový portál zprostředkovávající hráče pro partnerská casina, počítačový přenos pošty a obrazu, komunikace a transakce v síti, telegrafní tisková agentura, dálkový přenos obrazu a video obrazu, provozování datové sítě, provozování veřejné mobilní radiotelefonní sítě, poradenství v oblasti telekomunikační techniky, zprostředkovatelská činnost v oblasti telekomunikací, výměna, získávání a šíření informací a zpráv prostřednictvím telekomunikační sítě nebo datové sítě nebo sítě výpočetní, informační, komunikační nebo elektronické techniky nebo satelitů nebo kabelů, šíření tiskovin a knih prostřednictvím počítačové, datové, elektronické, telekomunikační nebo informační sítě, informační a telekomunikační služby na Internetu uvedené v této třídě, včetně provozování elektronických nástěnek, diskusních skupin a fór a poskytování přístupu k on-line informačním službám a databázím, služby hlasové schránky, telekomunikační služby, včetně přímého propojení lokální zákaznické pevné sítě se sítí mobilních telefonů, služby krátkých textových zpráv, teletext a služby s ním spojené, poskytování informací (informační kancelář), komunikace spočívající ve výměně, šíření, získávání a poskytování informací a zpráv prostřednictvím telekomunikačních sítí, provozování informačních a komunikačních sítí, provozování internetového vyhledávače, pronájem telekomunikačních zařízení a přístrojů včetně telefonů, služby zaslání zpráv, přenos dat a informací, služby přístupu a připojení k datovým a informačním sítím a Internetu, poskytování nebo vyvolávání informací z počítačové databáze v rámci této třídy, komunikační služby prostřednictvím Internetu, vnějších sítí a vnitřních sítí a dalších elektronických prostředků, informace o telekomunikacích, směrovací a spojovací služby pro telekomunikace a telekomunikační kanály (poskytování kanálů

pro internetové služby); (41) provozování her on-line, provoz a organizování sázkových her, loterií, kurzových sázek, číselných sázek, sportovních sázek, provozování sázek prostřednictvím elektronické sítě - zejména Internet, sázky on-line, provozování sázkových her v casinu, služby sázkové kanceláře, provozování kasin a heren, provozování sázkových heren a sázkových kanceláří, noční kluby, karaoke, provozování sportovních, relaxačních, rekondičních a regeneračních zařízení, zprostředkovatelská činnost v oblasti sázek, vydavatelská činnost, vydávání knih, elektronické publikování (DTP), poskytování on-line elektronických publikací (bez možnosti stažení), vydávání elektronických knih a časopisů on-line, informace a zprostředkování možností rekreace, rozptýlení, zábavy, pořádání divadelních představení, provozování kinosálů, koncertní síně, provozování muzeí, knihovny (půjčovny knih), pořádání diskoték, výchovně-zábavné klubové služby, kluby zdraví, cirkusy, drezúra zvířat, provozování zoologických zahrad, půjčování filmů, umělecké a módní agentury, estrády, organizování plesů, plánování a organizování večírků a oslav, organizování vzdělávacích, zábavných, sportovních soutěží nebo soutěží krásy, organizování kulturních nebo vzdělávacích výstav, organizování živých představení a vystoupení, předprodej vstupenek, filmová tvorba, filmová studia, dabing, digitální zpracování obrazu, nahrávací studia, výroba rozhlasových a televizních programů, zpravodajské služby, obrazové zpravodajství, fotografování, půjčování a pronájem divadelních a jiných dekorací včetně osvětlení, pronájem rozhlasových a televizních přijímačů, půjčování přenosných videokamer, posunková řeč (tlumočení), překladatelské služby, organizování a vedení kolokvií, konferencí, kongresů, seminářů, sympozií, informace o výchově a vzdělávání, školení, praktické cvičení, instruktážní výcvik, zkoušení, přezkoušení, dálkové studium, korespondenční kurzy, internátní školy, dětské jesle a školky, prázdninové tábory (zábavní služby), náboženská výchova, pomoc a poradenství pro volbu povolání, pořádání a řízení pracovních setkání, tělesná výchova, provozování a pronájem sportovních zařízení - golfových hřišť, stadiónů, tenisových dvorců, plaveckých bazénů, gymnastický výcvik, půjčování sportovního nářadí, s výjimkou dopravních prostředků, poradenství týkající se organizace a podnikání v oblasti sázek, zprostředkování služeb zejména v oblasti kasin a sázkových her, internetových sázek a her.

- (590) Barevná  
(730) **1331 Group Ltd.**, 1 Mapp Street, Belize City, BZ  
(740) **DANĚK & PARTNERS** Advokátní a patentová kancelář, Ing. Dr. Vilém Daněk, Vinohradská 45/1107, Praha 2, 12000

- (210) **O-498896**  
(220) 11.10.2012  
(320) 11.10.2012  
(511) 7, 37, 40, 42  
(540)

## FERLIG

- (510) (7) obráběcí stroje - automaty a poloautomaty pro třískové obrábění dílů, tvářecí stroje - automaty a poloautomaty pro technologii plošného i objemového tváření, manipulační stroje včetně CNC manipulatorů a dopravníků pro lehký průmysl, sestavovací montážní automaty včetně jednotlivých strojů i kompletních linek s testovací a selekční funkcí, stroje do výbušného prostředí (laborační, sestavovací, manipulační a dopravní stroje pro muniční provozy), výrobní a montážní stroje s vizualizačními technologiemi, části a podskupiny obráběcích a tvářecích strojů a automatů, kartáčovací stroje, balicí stroje, brusky (stroje), děrovačky, dělicí stroje, etiketovací stroje, formy pro stroje a zařízení, frézovací stroje, kovací stroje, leštící stroje, lisovací stroje, lisovací stroje zápusťkové, ručně ovládané nářadí s mechanickým pohonem, nástrojová upínací zařízení pro stroje a zařízení, nosné konzoly pro stroje, nožové nástroje pro obráběcí stroje a zařízení, nýtovací stroje a zařízení, obráběcí stroje, obráběcí stroje, ohýbací stroje, pily (stroje), razicí stroje, rovnací stroje, řezací stroje, přípravky, upínací zařízení a sklíčidla pro stroje a zařízení, stoly pro stroje, strojní nůžky, tvářecí stroje, vrtací hlavy, vrtací stroje, nástroje pro strojní lisování, strojní tváření, strojní ohýbání, strojní tažení, strojní leštění, strojní vytlačování, zápusťky pro strojní lisování a kování, frézy pro frézovací stroje a zařízení, řezné nástroje pro obráběcí stroje a zařízení, prostříhovací nástroje pro stroje a zařízení, razicí nástroje pro stroje a zařízení; (37) instalace, montáž, revize,

opravy a servis strojního nářadí a nástrojů, nástrojů k tváření plechů, nástrojů pro vstříkovací formy, vstříkovacích forem, elektrických a elektronických zařízení, zámečnictví; (40) zpracování, opracování a úprava kovů, kovových součástí a polotovarů, obrábění a tváření materiálů, pokovování, zušlechťování a chemickotepelné zpracování kovů, nástrojářství, kovoobráběčství; (42) konstrukční práce, vývoj jednoúčelových strojů, vývoj strojů uvedených ve třídě 7.

- (730) **FERLIG s.r.o.**, Valašská Polanka 346, Valašská Polanka, 75611, CZ  
(740) Patentový zástupce, Doc. Ing. Jindřich Špaček, CSc., Svatopluka Čecha 106A, Brno, 61200

- (210) **O-498898**  
(220) 11.10.2012  
(320) 11.10.2012  
(511) 3  
(540)



- (510) (3) umělé nehty, umělé nehty pro prsty na noze, umělé nehty pro kosmetické účely, třpytky na nehty.  
(730) **Kučerová Martina**, Dolce 118, Přeštice, 33401, CZ

- (210) **O-498922**  
(220) 13.10.2012  
(320) 13.10.2012  
(511) 9, 42  
(540)

## Žlaby měřicí FR

- (510) (9) přístroje a nástroje vědecké, přístroje pro měření průtoků vody, signalizaci, kontrolu (inspekci), regulaci nebo řízení technologických procesů pomocí žlabů; (42) služby spojené s měřením průtoků vody a celkového protečeného množství vody pomocí měřicích žlabů FR.  
(730) **MI FLOW s.r.o.**, Zahradnická 287/12, Brno, 60300, CZ

- (210) **O-498939**  
(220) 15.10.2012  
(320) 15.10.2012  
(511) 35, 39, 40  
(540)



- (510) (35) propagační činnost, reklama; (39) doprava, balení a skladování; (40) řeznictví a uzenářství, zpracování masa a masných výrobků.  
(730) **Jaroslav Radoš - Řeznictví, uzenářství**, Osecká 179, Lom, 43511, CZ

- (210) **O-498941**  
(220) 15.10.2012  
(320) 15.10.2012  
(511) 5  
(540)

## SAFE MAX

- (510) (5) přípravky pro hubení hmyzu a škůdců, fungicidy a herbicidy.  
(730) **MONSANTO TECHNOLOGY LLC**, 800 North Lindbergh Boulevard, St. Louis, Missouri, MO, US  
(740) Společná advokátní kancelář Všetěčka Zelený Švorčík Kalenský a partneři, JUDr. Otakar Švorčík, Hájkova 2, Praha 2, 12000



(210) **O-498943**  
(220) 15.10.2012  
(320) 15.10.2012  
(511) 5  
(540)

## AlkaVision

(510) (5) oftalmické přípravky, přípravky pro péči o kontaktní čočky, oční kapky.  
(730) **Pharmaceutical chemical cosmetic industry ALKALOID AD - Skopje**, Blvd. Aleksandar Makedonski 12, 1000 Skopje, MK  
(740) ZIVKO MIJATOVIC & PARTNERS s.r.o., Jugoslávských partyzánů 639/26, Praha 6, 16000

(210) **O-498945**  
(220) 15.10.2012  
(320) 15.10.2012  
(511) 11  
(540)

## Solární ohřev Pyramida

(510) (11) solární zařízení pro ohřev a cirkulaci vody.  
(730) **MARIMEX CZ, s.r.o.**, Libušská 221/264, Praha 4 - Libuš, 14200, CZ  
(740) BOHEMIA PATENT, Ing. Jana Vanděliková, Vodičkova 791/41, Praha 1 - Nové Město, 11000

(210) **O-499169**  
(220) 24.10.2012  
(320) 24.10.2012  
(511) 5, 29, 30, 31  
(540)



(510) (5) potravní doplňky rostlinného původu neléčebné pro posílení imunity organismu a zlepšení zdraví v tuhém i tekutém stavu ve formě práškových směsí, kapek, sirupů, gelů, past, tablet, šumivých tablet, pastilek, dražé, tobolek, kapslí, bombónů, želé, prášků, vše výše uvedené pro neléčebné účely; (29) maso, ryby, drůbež, zvěřina a výrobky z nich, masové potraviny v konzervách, smažené potraviny, jako smažené řízky, karbanátky, sekaná, čerstvé, chlazené, mražené, salám, bramborové lupínky, bujón, vývar, přípravky na bujóny, čočka konzervovaná, drůbež (neživá), dřev (ovocná), džemy, fazole konzervované, hrách konzervovaný, hranolky bramborové, humři (neživí), huspeniny, játra, játrová paštika, jedlé oleje, jedlé tuky, jelita, tlačěnka, kaviár, klobásy, párky, koblihly plněné brambory, koncentráty bujónové, koncentrované vývary, konzervy masové, konzervy rybí, konzervy zeleninové, korýši (s výjimkou živých), krevety (neživé), krokety, kysané zelí, langusty neživé, lanýže konzervované, losos, margarín, marmeláda, maso konzervované, masové extrakty, masné výrobky tepelně neopracované, masové šťávy (omáčky), měkkýši (neživí), mražené ovoce, mušle (neživé), nakládaná zelenina, nasolené potraviny, olivový olej, ovoce konzervované, ovoce zavažené, ovoce kandované, ovocně-zeleninové saláty, maso-zeleninové saláty, ovocné saláty, zeleninové saláty, rybí plátky, polévky, přípravky pro výrobu polévek, potraviny z ryb, ryby solené, ryby ve slaném nálevu, ryby s výjimkou živých, řepkový olej jedlý, sardinky, slanečci, sledi, slanina, slunečnicový olej jedlý, sušené ovoce, šťávy zeleninové na vaření, šunka, tofu, tukové pomazánky na chléb, tuky jedlé, tuňák, ústřice s výjimkou živých, uzeniny, vejce, vepřové sádlo, vnitřnosti, droby, dršťky, výtazky masové, zelenina v pikantním nálevu, zvěřina, žampiony konzervované, želatina, mražená zelenina, zelenina sušená, mléko, mléko v prášku, ochucené mléko, šlehané mléko, mléčné nápoje obohacené vitamíny, minerálními látkami, stopovými prvky, mléčné nápoje obsahující kousky ovoce, mléko srážené sýřidlem, koktejly mléčné, kvašené mléčné výrobky obyčejné nebo s příchutí, mléčné výrobky, máslo, máslo kakaové, kokosové a mandlové, jedlé tuky, sýry, tavené sýry, zrající sýry, plisňové zrající sýry,

nezrající čerstvé sýry, sýrové a tvarohové hmoty, sýry v solném nálevu, čerstvé sýry tekuté nebo ve formě pasty, sýry s obsahem konzervovaných bylinek zahradních, smetana, jogurty, dietní jogurty ne pro léčebné použití, jogurtové nápoje, mléčné pěny a krémy, šlehačky, dezerty a dezertní krémy spadající do této třídy, mléčné dezerty s obsahem želatiny nebo škrobu, mléčné zákusky, tvaroh, podmáslí, kefir; (30) mouka a přípravky z obilnin, výrobky z mouky, jako například chléb všeho druhu, pekařské pečivo všeho druhu, jemné pečivo a výrobky z listového těsta, cukrářské výrobky všeho druhu, cukrovinky a jemné pečivo, koláče, sladké pečivo včetně dortů, sušenky, suchary, kekсы, biskvity, pečivo a cukrářské zboží, med a výrobky z medu, medovníky, perník, medový perník, čokoládové nápoje, kakaové nápoje, karamely, kávové nápoje, mentol do cukrovinek a mentolové cukroví, palačinky, lívanečky, pudinky, rýžové koláčky, zmrzlina, jogurtová zmrzlina, šerbet, zmrzlinové poháry, ovocné želé jako cukrovinka, káva, kávové směsi a náhražky, kakao, čaj, koření, jakož i nápoje připravené na bázi kávy, kávových náhražek, kakaa a čokolády, kávové nápoje s mlékem, kávové příchutě, obilní vločky a jiné obilní výrobky a přípravky určené k lidské výživě, müsli, energeticko-výživné poživatiny a přísady do jídla s vysokým obsahem vitamínů a minerálů vyrobené za účelem doplnění běžné stravy konzumenta, které mohou příznivě ovlivnit zdraví konzumenta, spadající do této třídy; (31) zemědělské, zahradnické a lesnické produkty a obilí, nezahrnované v jiných třídách, čerstvé ovoce a zelenina, semena, přírodní rostliny a květiny, slad, potrava pro zvířata, přípravky používané jako přísady do krmiv pro zvířata, nápoje pro domácí zvířata, suché krmivo, protein pro konzumaci zvířat, posilovací látky do potravin v rámci této třídy, živá zvířata včetně ryb.

(590) Barevná  
(730) **Mandík Milan Ing.**, Jiráskova 347, Vysoké Mýto - Pražské Předměstí, 56601, CZ  
(740) BOHEMIA PATENT, Ing. Jana Vanděliková, Vodičkova 791/41, Praha 1 - Nové Město, 11000

(210) **O-499301**  
(220) 30.10.2012  
(320) 30.10.2012  
(511) 16, 35, 41  
(540)



(510) (16) tiskoviny, plakáty, fotografie, výrobky z papíru, výstupy z počítačů na papírových nosičích; (35) komerční nebo reklamní veletrhy, výstavy a přehlídky oděvů, zbrani a ostatních ochranných potřeb vojáka, merchandising, marketing, zprostředkování obchodní činnosti a internetový obchod s oblečením, obuví a vojenskou výbavou; (41) konference, výstavy pro kulturní a vzdělávací účely.  
(730) **Sajdl Jan**, Aloise Jiráka 7, Teplice, 41501, CZ  
(740) PROPATENT, Ing. Vlasta Sedláčková, Ke Kateřinkám 1393, Praha 4, 14900

(210) **O-499304**  
(220) 30.10.2012  
(320) 30.10.2012  
(511) 5, 14, 35  
(540)



(510) (5) farmaceutické výrobky, hygienické výrobky pro léčebné účely, potravní doplňky, dietní potraviny a dietetické přípravky; (14) vzácné kovy a jejich slitiny a výrobky z těchto látek, klenoty, bižuterie, drahokamy, hodinářské potřeby; (35)

propagační činnost, reklama, pomoc při řízení obchodní činnosti.  
(730) **Zdeněk Josef**, Na dlážděnce 55/170, Praha 8, 18200, CZ

(210) **O-499306**

(220) 30.10.2012

(320) 30.10.2012

(511) 5

(540)

## PLASMOFIT

(510) (5) potravní doplňky léčebné i neléčebné, vyrobené na bázi směsi bylin.

(730) **Mgr. Jarmila Podhorná**, Brodek u Konice 3, Prostějov, 79846, CZ

(740) Ing. Petr Soukup, Videňská 8, Olomouc, 77200

(210) **O-499307**

(220) 30.10.2012

(320) 30.10.2012

(511) 5

(540)

## CHLAMYSAN

(510) (5) potravní doplňky léčebné i neléčebné, vyrobené na bázi směsi bylin.

(730) **Mgr. Jarmila Podhorná**, Brodek u Konice 3, Prostějov, 79846, CZ

(740) Ing. Petr Soukup, Videňská 8, Olomouc, 77200

(210) **O-499308**

(220) 30.10.2012

(320) 30.10.2012

(511) 5

(540)

## HELMIFIT

(510) (5) potravní doplňky léčebné i neléčebné, vyrobené na bázi směsi bylin.

(730) **Mgr. Jarmila Podhorná**, Brodek u Konice 3, Prostějov, 79846, CZ

(740) Ing. Petr Soukup, Videňská 8, Olomouc, 77200

(210) **O-499493**

(220) 06.11.2012

(320) 06.11.2012

(511) 35, 41, 43

(540)



(510) (35) propagační činnost, reklama, pomoc při řízení obchodní činnosti, obchodní administrativa, kancelářské práce, administrativní zpracování nákupních objednávek, dodavatelské služby pro třetí osoby, hotely (správa), prezentace výrobků v komunikačních médiích pro účely maloobchodu, reklamní materiály (aktualizování, rozšiřování); (41) výchova, vzdělávání, zábava, sportovní a kulturní aktivity, diskotéky, karaoke (služby), noční kluby, plánování a organizování večírků; (43) služby zajišťující stravování a nápoje, dočasné ubytování, bary (služby -), bufety, kavárny, restaurace.

(730) **Zajtseva Yulia**, U Olšiček 189/2, Praha 4, 14300, CZ

(740) **SKŘIVÁNKOVÁ & KOLÁŘ**, advokátní kancelář, Mgr. Vladimír Kolář, Goethova 356/5, Plzeň, 30100

(210) **O-499495**

(220) 06.11.2012

(320) 06.11.2012

(511) 9, 35, 42

(540)

## Cognitive Analyst

(510) (9) počítačové programy na nosičích; (35) databáze (správa), vytváření datových souborů, správa počítačových souborů (administrativní služby); (42) tvorba počítačových programů, vývoj a výzkum nového software a hardware, obnova

počítačových dat, vědecké a technologické služby, počítačové služby pro ochranu software.

(730) **Cognitive Security s.r.o.**, Dřevná 382/2, Praha 2, 12800, CZ

(210) **O-499496**

(220) 06.11.2012

(320) 06.11.2012

(511) 9, 35, 42

(540)



(510) (9) počítačové programy na nosičích; (35) databáze (správa), vytváření datových souborů, správa počítačových souborů (administrativní služby); (42) tvorba počítačových programů, vývoj a výzkum nového software a hardware, obnova počítačových dat, vědecké a technologické služby, počítačové služby pro ochranu software.

(590) Barevná

(730) **Cognitive Security s.r.o.**, Dřevná 382/2, Praha 2, 12800, CZ

(210) **O-499498**

(220) 06.11.2012

(320) 06.11.2012

(511) 5, 10, 35

(540)



(510) (5) absorpční tampóny, absorpční vata, antiseptika, biologické přípravky pro lékařské účely, diabetické přípravky pro léčebné účely dezinfekční přípravky pro hygienické účely, doplňky potravy, minerální, doplňky výživové, farmaceutické a veterinářské výrobky, hygienické výrobky pro léčebné účely, gáza na obvazování, chirurgické obvazy, chladivé spreje pro lékařské účely, léčivé a terapeutické přípravky do koupele, leukoplast, ubrousky napuštěné farmaceutickými lotiony, náplasti, náplasti pro lékařské účely, náramky pro lékařské účely, obinadla hygienická, obklady, obvazový materiál, chirurgické a zdravotnické obvazy, odvary pro farmaceutické účely, lepicí pásky pro lékařské účely, pásky přilnavé pro lékařské účely, farmaceutické přípravky pro péči o pokožku, ramenní obvazy pro chirurgické účely, sedativa, ubrousky napuštěné farmaceutickými vodičkami, farmaceutické přípravky pro uklidnění, uspávací přípravky a utišující prostředky, vata pro lékařské účely; (10) ortopedické bandáže, anatomické bandáže na klouby, břišní korzety, drenáže pro lékařské účely, houby chirurgické, chrániče břišní, korzety pro zdravotnické účely, rukavice na masáže, masážní přístroje, náhleníky ortopedické, obvazy [elastické], pásy pro lékařské účely, zábaly ohřívací pro první pomoc; (35) reklamní, inzertní a propagační činnost, pomoc při řízení obchodní činnosti, obchodní administrativa, kancelářské práce, spotřebitelské soutěže reklamního charakteru, poskytování pomoci při provozu obchodu včetně zprostředkování obchodních a souvisejících obchodně personálních záležitostí, organizování výstav, veletrhů, doprovodných programů a společenských akcí komerčního nebo reklamního charakteru, správa obchodních zájmů třetích osob, vypracování statistických přehledů, poradenství v oblasti organizace a ekonomiky podnikání, marketing, průzkum a analýzy trhu, aranžerství (výkladů), pronájem kancelářských strojů a zařízení, distribuce zboží k reklamním účelům, rozmnožování dokumentů, obstaravatelská a zprostředkovatelská činnost v této oblasti, direct mailing,

informační servis a poradenské služby v oblasti obchodu, včetně distribuce zboží k reklamním účelům.

- (590) Barevná  
(730) **TÝM PRO FARMACII s.r.o.**, Veselá 199/5, Brno, 60200, CZ  
(740) JUDr. Milan Kyjovský, advokát, JUDr. Milan Kyjovský,  
Poštovská 8c, Brno, 60100

(210) **O-499504**

- (220) 06.11.2012  
(320) 06.11.2012  
(511) 32, 33  
(540)

## ВОДКА ЦАРСКОЕ ЗОЛОТО

- (510) (32) piva, minerální vody, šumivé nápoje a jiné nápoje nealkoholické, nápoje a šťávy ovocné, sirupy a jiné přípravy k zhotovení nápojů; (33) alkoholické nápoje (s výjimkou pív).  
(730) **Bohemia Regent, a.s.**, Trocnovské náměstí 124, Třeboň, 37901, CZ

(210) **O-499523**

- (220) 07.11.2012  
(320) 07.11.2012  
(511) 41  
(540)



- (510) (41) dálkové studium, elektronické publikování, filmová produkce a projekce vlastních natočených videopřednášek, poskytování informací o výchově a vzdělávání, nahrávání videopásek a DVD s videopřednáškami, organizování a vedení seminářů závěrem každého semestru, psaní scénářů, psaní výukových, odborných a propagačních textů, půjčování videopásek a DVD s natočenými přednáškami, střih videopásků (z videopřednášek střih upoutávek ke kurzům), videofilmy - výroba výukových multimediálních přednášek, vyučování - výuka (vzdělávání seniorů).  
(730) **Provozně ekonomická fakulta České zemědělské univerzity v Praze**, Kamýcká 129, Praha 6 - Suchbátka, 16521, CZ

(210) **O-499596**

- (220) 08.11.2012  
(320) 08.11.2012  
(511) 35, 41, 44  
(540)



**Mindset Coaching**  
A Path to Reach Your Full Potential

- (510) (35) personální poradenství, poradenství v oblasti lidských zdrojů, poradenství v oblasti systému výběru, motivace a hodnocení zaměstnanců, poradenství v oblasti poskytování zaměstnaneckých výhod, průzkumy motivace zaměstnanců, poradenství v oblasti personálního auditu a tvorby příznivého sociálního klimatu na pracovišti, vyhledávání, výběr a odborné posouzení nově přijímaných pracovníků, služby v oblasti odborného posouzení potenciálu osobnosti, poradenská činnost v oblasti rozvoje osobnosti a koučování, personální agentury, poradenství při výběru managerů, recruitment, zprostředkování zaměstnání, pracovní agentura, činnost podnikatelských, ekonomických a organizačních poradců, činnost účetních poradců, vedení účetnictví a daňové evidence, dodavatelské

služby pro třetí osoby, dražby, administrativní služby, služby v oblasti mezd a platů, reklamní, propagační a inzertní činnost; (41) školení, kurzy, workshopy, lektorská činnost, výchova a vzdělávání, vydavatelská a publikační činnost, poradenství v oblasti vzdělávání zaměstnanců; (44) psychologická diagnostika a poradenství, poskytování služeb v oblasti psychologického testování (příprava, organizace, administrativa, provádění psychotestů, odborný dohled nad psychotesty, odborný výklad psychotestů, vyhodnocení psychotestů, zpracování zprávy o výsledcích), poskytování informací o psychotestech a jejich administraci, provádění a vyhodnocování, poskytování informací z oboru povahové typologie a osobnostních typů, poskytování informací ohledně poradenských služeb v oboru povahové typologie a osobnostních typů, poskytování služeb v oblasti psychologického testování v oboru povahové typologie a osobnostních typů (příprava, organizace, administrativa), provádění psychotestů, odborný dohled nad psychotesty, provádění psychotestů, odborný výklad psychotestů, vedení a zpracování zkušebních testů (zprávy o výsledcích), vše v rámci této třídy.

- (590) Barevná  
(730) **Černohorský Ivan Dr.**, Opatovická 180/8, Praha 1, 11000, CZ  
(740) Mgr. Michaela Chytilová, Budečská 2165/35, Praha 2 - Vinohrady, 12000

(210) **O-499634**

- (220) 09.11.2012  
(320) 09.11.2012  
(511) 29, 30, 32  
(540)

## DUOGRAO

- (510) (29) mléko, smetana, máslo, sýry a další potravinářské výrobky na bázi mléka, mléčné náhražky, nápoje na bázi mléka, dezerty na bázi mléka a dezerty na bázi smetany, jogurty, mražené jogurty, sójové mléko (mléčná náhražka), přípravky na bázi sóji, nápoje na bázi sóji, jedlé oleje a tuky, proteinové přípravky pro lidskou spotřebu, náhražky smetany bez mléka, mléčné fermentované nápoje; (30) káva, kávové výtažky a přípravky a nápoje na bázi kávy, ledová káva, kávové náhražky, výtažky z kávových náhražek, přípravky a nápoje na bázi kávových náhražek, cikorka (náhražka kávy), čaj, čajové výtažky, přípravky a nápoje na bázi čaje, ledový čaj, přípravky na bázi sladu jako potraviny, kakao a kakaové přípravky a nápoje, čokoláda, čokoládové výrobky, přípravky a nápoje na bázi čokolády, cukrovinky, sladkosti, bonbóny, sladkosti na bázi cukru, cukr, žvýkačky, přírodní sladidla, pekařské výrobky, chléb, droždí, pečivo, jemné pečivo, sušenky, moučníky, kekсы, oplatky, karamely, karamelové bonbóny, pudinky, zmrzliny, vodové zmrzliny, šerbety zahrnuté v této třídě, mražené cukrovinky, mražené moučníky, točené zmrzliny, mražené dezerty, pojiva pro výrobu zmrzliny a/nebo vodové zmrzliny a/nebo šerbetů a/nebo mražených cukrovinek a/nebo mražených moučníků a/nebo točených zmrzlín a/nebo mražených dezertů a/nebo mražených jogurtů, med a medové náhražky, snídaně cereálie, muesli, kukuřičné vločky, cereální tyčinky, cereálie k přímé spotřebě, cereální přípravky; (32) stolní voda, perlivá nebo šumivá voda, zpracovaná voda, pramenitá voda, minerální voda, ochucená voda, nealkoholické nápoje s ovocnou příchutí a nápoje na bázi ovoce, ovocné a zeleninové džusy, nektary, limonády, sody a jiné nealkoholické nápoje, sirupy, nealkoholické extrakty (výtažky) zahrnuté v této třídě, esence a další přípravky pro výrobu nealkoholických nápojů (kromě esenciálních olejů), nealkoholické nápoje na bázi sladu, nápoje na bázi kávy zahrnuté v této třídě, izotonické nápoje, šerbety zahrnuté v této třídě.

- (730) **Société des Produits Nestlé S.A.**, 1800 Vevey, CH  
(740) Zeiner & Zeiner v.o.s., Mgr. Karel Šindelka, Maiselova 15/38, Praha 1, 11000

(210) **O-499635**

- (220) 12.11.2012  
(320) 12.11.2012  
(511) 12, 35, 36

(540)

**vladnivozy.cz**

- (510) (12) vozidla, dopravní prostředky pozemní, vzdušné nebo vodní; (35) propagační činnost, reklama, pomoc při řízení obchodní činnosti, obchodní administrativa, kancelářské práce; (36) pojištění, služby finanční, služby peněžní, služby nemovitostní.
- (730) **BELMONTE INVEST a.s.**, Kukulova 24, Praha 6 - Břevnov, 16900, CZ

- (210) **O-499636**  
(220) 09.11.2012  
(320) 09.11.2012  
(511) 29, 30, 32  
(540)

### Má to šťávu

- (510) (29) maso, neživé ryby, drůbež a zvěřina, masové výtazky, konzervované, mražené, sušené, vařené, zavařené ovoce a zelenina, želé, džemy, kompoty, vejce, mléko a mléčné výrobky, jedlé oleje a tuky, luštěniny s výjimkou čerstvých, bujóny a vývary všeho druhu, gelové bujóny, polévky, instantní polévky, směsi v prášku a v pastě pro přípravu hotových pokrmů, šťáv k masům připravených na základě živočišných surovin (masné a mléčné suroviny, vejce) a jejich směsí, přísady do polévek jako granulované směsi a zavařky na masovém základu, masné polotovary, masové kuličky, výrobky z ryb; (30) káva, čaj, kakao a kávové náhražky, rýže, tapioka a ságo, mouka a obilninové přípravky, chléb, pečivo a cukrovinky, zmrzlina, cukr, med, melasa, droždí, prášek do pečiva, sůl, hořčice, ocet, led, koření, kořenící směsi, směsi koření a bylin, sezam, knedlíky v prášku, instantní bramborová kaše, moučnický v prášku, pudinky v prášku, směs na polevy, instantní kaše, mléčná rýže, tekuté kořenící přípravky, chilli omáčky, sojové omáčky, marinády, zálivky na ochucení, tekutá ochucovadla, studené omáčky spadající do této třídy, kuskus, těstoviny, tortellini, škrob jako potrava, omáčky, chutňové přísady, sladké omáčky toppingy, cukrářské výrobky, směsi v prášku a v pastě pro přípravu hotových pokrmů, omáček a šťáv k masům připravených především na základě rostlinných surovin (především zeleniny, mouky obilovin, luštěnin, koření a bylin) a jejich směsí, přísady do polévek jako granulované směsi a zavařky na rostlinném základu (směs mouky, strouhanky, zeleniny a koření), krutónky (kousky osmaženého chleba nebo housky), zlepšující a přidavné látky na kuchyňské použití (zahušťovadla, aroma); (32) piva, minerální vody, šumivé nápoje a jiné nápoje nealkoholické, nápoje a šťávy ovocné, sirupy a jiné přípravky ke zhotovování nápojů, nápoje v prášku.
- (730) **VITANA, a.s.**, Mělnická 133, Byšice, 27732, CZ

- (210) **O-499637**  
(220) 09.11.2012  
(320) 09.11.2012  
(511) 29, 30, 32  
(540)

### Zatřes a upeč

- (510) (29) maso, neživé ryby, drůbež a zvěřina, masové výtazky, konzervované, mražené, sušené, vařené, zavařené ovoce a zelenina, želé, džemy, kompoty, vejce, mléko a mléčné výrobky, jedlé oleje a tuky, luštěniny s výjimkou čerstvých, bujóny a vývary všeho druhu, gelové bujóny, polévky, instantní polévky, směsi v prášku a v pastě pro přípravu hotových pokrmů, šťáv k masům připravených na základě živočišných surovin (masné a mléčné suroviny, vejce) a jejich směsí, přísady do polévek jako granulované směsi a zavařky na masovém základu, masné polotovary, masové kuličky, výrobky z ryb; (30) káva, čaj, kakao a kávové náhražky, rýže, tapioka a ságo, mouka a obilninové přípravky, chléb, pečivo a cukrovinky, zmrzlina, cukr, med, melasa, droždí, prášek do pečiva, sůl, hořčice, ocet, led, koření, kořenící směsi, směsi koření a bylin, sezam, knedlíky v prášku, instantní bramborová kaše, moučnický v prášku, pudinky v prášku, směs na polevy, instantní kaše, mléčná rýže, tekuté kořenící přípravky, chilli omáčky, sojové omáčky, marinády,

zálivky na ochucení, tekutá ochucovadla, studené omáčky spadající do této třídy, kuskus, těstoviny, tortellini, škrob jako potrava, omáčky, chutňové přísady, sladké omáčky toppingy, cukrářské výrobky, směsi v prášku a v pastě pro přípravu hotových pokrmů, omáček a šťáv k masům připravených především na základě rostlinných surovin (především zeleniny, mouky obilovin, luštěnin, koření a bylin) a jejich směsí, přísady do polévek jako granulované směsi a zavařky na rostlinném základu (směs mouky, strouhanky, zeleniny a koření), krutónky (kousky osmaženého chleba nebo housky), zlepšující a přidavné látky na kuchyňské použití (zahušťovadla, aroma); (32) piva, minerální vody, šumivé nápoje a jiné nápoje nealkoholické, nápoje a šťávy ovocné, sirupy a jiné přípravky ke zhotovování nápojů, nápoje v prášku.

- (730) **VITANA, a.s.**, Mělnická 133, Byšice, 27732, CZ

- (210) **O-499643**  
(220) 12.11.2012  
(320) 12.11.2012  
(511) 9, 16, 35, 41, 42  
(540)

### 360°Consulting

- (510) (9) disky nahané (se zvukovými nahrávkami), gramofonové desky, disky optické, kompaktní optické disky, CD ROM, nosiče dat magnetické, magnetická média, nosiče dat optické, počítačový software, (nahrany -), programy (počítačové -) (s možností stažení), videokazety; (16) brožury, desky (papírnické výrobky), grafiky, publikace, tiskoviny; (35) analýzy nákladů, daňové příznání (příprava a vyhotovení -), dodavatelské služby pro třetí osoby (nákup výrobků a služeb pro jiné podniky), efektivnost provozu a racionalizace práce (posuzování -), fakturace, hospodářské (ekonomické) prognózy, marketingové studie, mzdy a výplatní listiny (příprava -), obchodní a průmyslové podniky (pomoc při řízení -), obchodní činnost (pomoc při řízení -), obchodní činnost (služby, poradenství v -), obchodní management a podnikové poradenství, obchodní nebo podnikatelské informace, obchodní nebo podnikatelské poradenství (profesionální -), obchodní nebo podnikatelský průzkum, oceňování obchodních podniků, personální poradenství, poradenství při vedení podniků, průzkum trhu, reklama (propagace), řízení (poradenské služby obchodní nebo podnikatelské), sestavování statistiky, služby v oblasti grafické úpravy pro reklamní účely, styky s veřejností, subdodavatelské služby (obchodní pomoc), texty (psaní reklamních textů), vedení knih (účetních); (41) cvičení (praktické -), konference (organizování a vedení -), organizování a vedení seminářů, pořádání a řízení pracovních setkání (školení), vydávání textů, s výjimkou reklamních nebo náborových, organizování a vedení kongresů, organizování a vedení sympozií; (42) grafický design, konzultace (v oblasti počítačového softwaru), navrhování (průmyslový design -), navrhování obalů, obalový design, počítačové systémové analýzy, počítačové systémy (tvorba -), průmyslový design, umělecký design.
- (730) **LCG - 360° Consulting, s.r.o.**, Pod Klášterem 367, Tábor, 39003, CZ

- (210) **O-499644**  
(220) 12.11.2012  
(320) 12.11.2012  
(511) 9, 16, 35, 41, 42  
(540)

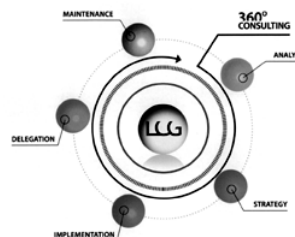

- (510) (9) disky nahané (se zvukovými nahrávkami), gramofonové desky, disky optické, kompaktní optické disky, CD ROM, nosiče dat magnetické, magnetická média, nosiče dat optické, počítačový software, (nahrany -), programy (počítačové -) (s možností stažení), videokazety; (16) brožury, desky (papírnické výrobky), grafiky, publikace, tiskoviny; (35) analýzy nákladů, daňové příznání (příprava a vyhotovení -), dodavatelské služby



pro třetí osoby (nákup výrobků a služeb pro jiné podniky), efektivnost provozu a racionalizace práce (posuzování -), fakturace, hospodářské (ekonomické) prognózy, marketingové studie, mzdy a výplatní listiny (příprava -), obchodní a průmyslové podniky (pomoc při řízení -), obchodní činnost (pomoc při řízení -), obchodní činnost (služby, poradenství v -), obchodní management a podnikové poradenství, obchodní nebo podnikatelské informace, obchodní nebo podnikatelské poradenství (profesionální -), obchodní nebo podnikatelský průzkum, oceňování obchodních podniků, personální poradenství, poradenství při vedení podniků, průzkum trhu, reklama (propagace), řízení (poradenské služby obchodní nebo podnikatelské), sestavování statistiky, služby v oblasti grafické úpravy pro reklamní účely, styky s veřejností, subdodavatelské služby (obchodní pomoc), texty (psaní reklamních textů), vedení knih (účetních); (41) cvičení (praktické -), konference (organizování a vedení -), organizování a vedení seminářů, pořádání a řízení pracovních setkání (školení), vydávání textů, s výjimkou reklamních nebo náborových, organizování a vedení kongresů, organizování a vedení sympozií; (42) grafický design, konzultace (v oblasti počítačového softwaru), navrhování (průmyslový design -), navrhování obalů, obalový design, počítačové systémové analýzy, počítačové systémy (tvorba -), průmyslový design, umělecký design.

(730) **LCG - 360° Consulting, s.r.o.**, Pod Klášterem 367, Tábor, 39003, CZ

(210) **O-499647**

(220) 12.11.2012

(320) 12.11.2012

(511) 6, 14, 15, 16, 18, 24, 25, 28, 30, 32, 33, 34, 35, 41, 43, 45

(540)



(510) (6) obecné kovy a jejich slitiny, kovové stavební materiály, kovové stavební materiály přenosné, kovové materiály pro železnice, kovové kabely a dráty neelektrické, kovové potřeby zámečnické a klempířské, kovové trubky, sejfy, kovové výrobky, které nejsou uvedeny v jiných třídách, rudy; (14) vzácné kovy a jejich slitiny a výrobky z těchto látek nebo postříbeného nebo pozlaceného kovu, nejsou-li uvedeny v jiných třídách, klenoty, bižuterie, drahokamy, hodinářské potřeby a chronometrické přístroje; (15) hudební nástroje; (16) papír, lepenka a výrobky z těchto materiálů, které nejsou zařazeny do jiných tříd, tiskárenské výrobky, potřeby pro knižní vazby, fotografie, papírenské zboží, lepidla pro papírenství nebo domácnost, materiál pro umělece, štetce, psací stroje a kancelářské potřeby (vyjímaje nábytek), učební a vyučovací pomůcky s výjimkou přístrojů, plastické obaly (nezařazené do jiných tříd), tiskařské typy, štočky; (18) kůže, imitace kůže, výrobky z těchto materiálů, které nejsou zahrnuty do jiných tříd, kůže ze zvířat, kufrů a zavazadel, deštníky, slunečníky a hole, biče a sedlářské výrobky; (24) tkaniny a textilní výrobky, které nejsou uvedeny v jiných třídách, pokrývky ložní a ubrusy; (25) oděvy, obuv, kloboučnické zboží; (28) hry, hračky, potřeby pro gymnastiku a sport, které nejsou uvedeny v jiných třídách, vánoční ozdoby; (30) káva, čaj, kakao, cukr, rýže, tapioka, ságo, kávové náhražky, mouka a přípravky z obilnin, chléb, pečivo, cukrovinky, zmrzlina, med, sirup melasový, droždí, prášky do těsta, sůl, hořčice, ocet, nálevy (k ochucení), koření, led pro osvěžení; (32) piva, minerální vody, šumivé nápoje a jiné nápoje nealkoholické, nápoje a šťávy ovocné, sirupy a jiné přípravky k zhotovování nápojů; (33) alkoholické nápoje (s výjimkou pív); (34) tabák, potřeby pro kuřáky, zápalky; (35) propagační činnost, reklama, pomoc při řízení obchodní činnosti, obchodní administrativa, kancelářské práce; (41) výchova, vzdělávání, zábava, sportovní a kulturní aktivity; (43) služby zajišťující stravování a nápoje, dočasné ubytování; (45) právní služby, bezpečnostní služby pro ochranu majetku a jednotlivců, osobní a sociální služby poskytované ostatními za účelem uspokojování potřeb jednotlivců.

(730) **LANDA A.D. s.r.o.**, V Pevnosti 10/9, Praha 2, 12800, CZ  
(740) JUDr. Aleš Jirásek, Nekázanka 880/11, Praha 1, 11000

(210) **O-499648**

(220) 12.11.2012

(320) 12.11.2012

(511) 30, 40, 43

(540)

(510) (30) káva, čaj, kakao a kávové náhražky, rýže, tapioka a ságo, mouka a obilninové přípravky, chléb, pečivo a cukrovinky, zmrzlina, cukr, med, melasa, droždí, prášek do pečiva, sůl, hořčice, ocet, omáčky (chuťové přísady), koření, led; (40) zpracování materiálů; (43) služby zajišťující stravování a nápoje, dočasné ubytování (poskytování).

(730) **Krajčovičová Markéta**, Vlaštevčí 33, Jablonec nad Nisou, 46601, CZ

(740) Mgr. Čestmír Sekanina, Hybešova 17, Boskovice, 68001

(210) **O-500063**

(220) 26.11.2012

(320) 26.11.2012

(511) 32, 33

(540)

(510) (32) piva světlá i tmavá, spodně i svrchně kvašená, alkoholická i nealkoholická, alkoholické i nealkoholické sladové nápoje, alkoholické i nealkoholické míchané nápoje z piva a sladových nápojů, minerální vody, šumivé nápoje a jiné nápoje nealkoholické, nápoje a šťávy ovocné, sirupy a jiné přípravky k zhotovování nápojů; (33) alkoholické nápoje, včetně kvašených i destilovaných alkoholických nápojů z ovoce, medu, cukru či jiných surovin, vín tichých, perlivých i šumivých, vín ovocných, burčáků, alkoholických koktejlů a jiných míchaných alkoholických nápojů, ciderů, saké, aperitivů, vermutů, likérů.

(730) **Štros Agro, s.r.o.**, Býšť 59, Býšť, 53322, CZ

(740) **ŠTROS & KUSÁK** advokátní a patentová kancelář, JUDr. David Štros, advokát, Národní 32, Praha 1, 11000

(210) **O-500064**

(220) 26.11.2012

(320) 26.11.2012

(511) 35, 41, 43

(540)



(510) (35) propagační činnost, reklama, pomoc při řízení obchodní činnosti, obchodní administrativa, kancelářské práce; (41) výchova, vzdělávání, zábava, sportovní a kulturní aktivity; (43) služby zajišťující stravování a nápoje, dočasné ubytování.

(730) **MARWILL s.r.o.**, Hyberská 1271/32, Praha 1 - Nové Město, 11000, CZ

(740) Advokátní kancelář, Mgr. Radim Kubica, O. Lysohorského 702, Frýdek-Místek, 73801

(210) **O-500179**

(220) 30.11.2012

(320) 30.11.2012

(511) 16, 35, 39, 41

(540)

**PARDŮBICE**  
ZELENÁ BRÁNA POLABÍ

(510) (16) papír a výrobky z papíru, papírové podložky pod sklenice,

papírové ubrusky, lepenka a kartonážní výrobky, letáky, prospekty, turistické příručky, mapy, atlasy, obrazy, fotografie, pohlednice a jiné propagační a informační materiály a upomínkové předměty spadající do této třídy jako propagační publikace, ročenky, papírové propagační samolepky, výrobky knihařské, psací potřeby, kancelářské potřeby kromě nábytku, učební a školní potřeby a pomůcky, tiskařské typy, štočky, obaly z papíru, známky, samolepky, potřeby pro umělce, štetce, papírnické zboží kancelářské, obalové materiály, propagační materiály (mapy, jízdní řady, upomínkové předměty spadající do třídy 16, zejména z papíru), neperiodické publikace; (35) pořádání výstav k obchodním a reklamním účelům, činnost reklamní, propagační a inzertní i prostřednictvím Internetu, zejména v oblasti cestovního ruchu, průzkum a analýzy trhů, distribuce zboží k reklamním účelům, marketing, poradenská činnost v oblasti obchodu, poskytování inzertních služeb zejména v oblasti cestovního ruchu, pořádání komerčních výstav a veletrhů, zprostředkovatelská a obchodní činnost v oblasti cestovního ruchu, aktualizace reklamních materiálů, aranžování výkladů, komerční informační kanceláře, kopírování nebo rozmnožování dokumentů, pronájem reklamních materiálů a ploch, předvádění zboží, překlad informací do počítačových databází, přepisování, sekretářské služby, vedení kartoték v počítači, inzerce všemi druhy médií; (39) služby cestovní kanceláře, jako organizování zájezdů a výletů, turistických prohlídek, rezervace cest, okružních plaveb, informační služby v cestovním ruchu, doprava pozemní, autobusová, automobilová i železniční, lodní, včetně trajektů, letecká, včetně jejího zprostředkování, přeprava osob, přeprava zavazadel a nákladů, včetně jejich skladování, poskytování průvodcovských služeb, cestovní kancelář (poskytování a zprostředkování cestovních služeb), organizování rekreačních, turistických a jiných zájezdů a pobytů, stáží, brigád, zprostředkování přepravy, doprava účastníků zájezdů, brigád, táborů, zprostředkování těchto služeb, doprava cestujících s doprovodem, pronájem (půjčovna) vozidel, autokarů, lodí, rezervování míst pro průjezd při dopravě, zajišťování vyhlídkových a okružních jízd, distribuce a rezervace letenek, jízdenek a místenek, distribuce (doprava) cestovních katalogů a nabídkových listin v tuzemsku i zahraničí, služby, týkající se provozu na letištích - odbavování a vítání klientů při odletu a přiletu letadel, služby, týkající se sdělování informací ohledně cesty, které poskytují turistické kanceláře, služby, týkající se organizování pobytů (cest) turistů, zprostředkování dopravy (zasílatelství), poradenská a konzultační činnost v cestovním ruchu, doprava, zprostředkování a průvodcovská činnost v cestovním ruchu, pořádání tematických zájezdů, zejména kulturních, sportovních, studijních, pobytových, poznávacích s komplexním programem, činnost touroperátora, pronájem koní, poskytování služeb cestovního ruchu včetně průvodcovských služeb a zajišťování programu a servisu při služebních a obchodních cestách, poradenská činnost v oblasti cestovního ruchu, organizování tematických zájezdů, zejména kulturních, sportovních, studijních, pobytových, poznávacích s komplexním programem; (41) kulturní činnost jako organizace společenských, sportovních, turistických, ekologických a kulturních akcí a slavností, pořádání školení, předškolní vzdělávání a doškolování, nakladatelská a vydavatelská činnost, pořádání odborných kurzů, příprava a realizace výukových programů, zajišťování sportovního výcviku, zajišťování předprodeje vstupenek, realizace jazykových kurzů, výdělečně orientovaných studijně pracovních stáží, zprostředkovávání těchto služeb, informace o možnostech rekreace, zábavy a rozptýlení, služby pro oddech a rekreaci, organizování symposií, konferencí, kongresů a kolokvií, půjčování sportovního nářadí s výjimkou dopravních prostředků, překladatelská služba, reportáže (služby), pořádání táborů pro děti a mládež.

(590) Barevná  
(730) **CINEMA TIME, s.r.o.**, Radotínská 69/34, Praha 5 - Velká Chuchle, 15900, CZ

(210) **O-500180**  
(220) 30.11.2012  
(320) 30.11.2012  
(511) 41  
(540)

**ČESKÁ NADĚJE - Czech hope**

(510) (41) organizování soutěží (vzdělávacích a/nebo zábavných).

(730) **SUWECO CZ, s.r.o.**, Kostelec u Křižků 156, Štířín, 25168, CZ

(210) **O-500181**  
(220) 30.11.2012  
(320) 30.11.2012  
(511) 32, 41, 43  
(540)



(510) (32) piva, minerální vody, šumivé nápoje a jiné nápoje nealkoholické, nápoje a šťávy ovocné, sirupy a jiné přípravky k zhotovování nápojů; (41) výchova, vzdělávání, zábava, sportovní a kulturní aktivity; (43) služby zajišťující stravování, nápoje a dočasné ubytování.

(730) **Williams Hotel, s.r.o.**, Jankovcova 2c, Praha 7, 17000, CZ

(210) **O-500184**  
(220) 30.11.2012  
(320) 30.11.2012  
(511) 7  
(540)

**PUMA**

(510) (7) soustruhy, CNC (computer numerical control - počítačem řízené) soustruhy, obráběcí centra, otáčecí centra, stroje pro elektrojskrové obrábění.

(730) **DOOSAN INFRACORE CO., LTD.**, 7-11, Hwasu-Dong, Dong-gu, Incheon, KR

(740) **KOREJZOVÁ & SPOL., v.o.s.**, JUDr. Petra Korejzová, Korunní 810/104 E, Praha 10, 10100

(210) **O-500185**  
(220) 30.11.2012  
(320) 30.11.2012  
(511) 7  
(540)

**MYNX**

(510) (7) soustruhy, CNC (computer numerical control - počítačem řízené) soustruhy, vrtací stroje, frézovací stroje, laserové obráběcí stroje, elektrické svářečské stroje, kompresory (stroje), malířské stroje a obráběcí centra sestávají se z víceúčelových obráběcích strojů, a to frézek, vrtáků, řezaček, tvarovačů, měničů nástrojů, forem na kovy, manipulátorů na zpracování jednotlivých dílů a palet.

(730) **DOOSAN INFRACORE CO., LTD.**, 7-11, Hwasu-Dong, Dong-gu, Incheon, KR

(740) **KOREJZOVÁ & SPOL., v.o.s.**, JUDr. Petra Korejzová, Korunní 810/104 E, Praha 10, 10100

(210) **O-500186**  
(220) 30.11.2012  
(320) 30.11.2012  
(511) 7

(540)



- (510) (7) soustruhy, CNC (computer numerical control – počítačem řízené) soustruhy, vrtací stroje, frézovací stroje, laserové obráběcí stroje, elektrické svářečské stroje, kompresory, malířské stroje a obráběcí centra sestávají se z víceúčelových obráběcích strojů, a to frézek, vrtáků, řezaček, tvarovačů, měničů nástrojů, forem na kovy, manipulátorů na zpracování jednotlivých dílů a palet.
- (730) **DOOSAN INFRACORE CO., LTD.**, 7-11, Hwasu-Dong, Dong-gu, Incheon, KR
- (740) **KOREJZOVÁ & SPOL.**, v.o.s., JUDr. Petra Korejzová, Korunní 810/104 E, Praha 10, 10100

- (210) **O-500279**  
(220) 04.12.2012  
(320) 04.12.2012  
(511) 36, 37, 39, 41, 43  
(540)



- (510) (36) pronájem nemovitostí, pronájem bytů, pronajímání kanceláří (nemovitostí); (37) loď (stavba -), přístavy (stavby -); (39) doprovázení turistů, jízda výletní lodí, plavidla (pronajímání -), loď, plavidla (záchrana -), okružní plavby (organizování -), pronájem lodí, lodní doprava, loď (vyprošťování, vyzdvihování -), přeprava turistů, úschova (loď -), zprostředkování pronájmu lodí; (41) organizování soutěží (vzdělávacích nebo zábavných), rekreace (služby pro oddech a -), školení, vyučování, provozování sportovních zařízení, informace o možnostech zábavy, soutěže (organizování sportovních -), praktický výcvik, informace o možnostech rekreace, půjčování sportovního nářadí, s výjimkou dopravních prostředků, organizování a vedení seminářů, kempinky (služby -), sportovní disciplíny (měření času při -), školení (pořádání a řízení); (43) ubytovací služby (hotely, penziony), kempy (provozování -), poskytování přechodného ubytování, turistické noclehárny, půjčování stanů.
- (590) Barevná
- (730) **Svoboda Tomáš Mgr.**, Heřmanovice 502, Heřmanovice, 79374, CZ
- (740) Advokátní kancelář Kouřil, Pešáková, Varmuža, Mgr. Lukáš Kouřil, Kozinova 2, Šumperk, 78701

- (210) **O-500321**  
(220) 06.12.2012  
(320) 06.12.2012  
(511) 35, 41, 43, 44  
(540)



- (510) (35) pomoc při řízení obchodní činnosti, průzkum trhu, veřejnost (styky s -); (41) organizování soutěží (vzdělávacích nebo zábavných), organizování a vedení konferencí, organizování kulturních nebo vzdělávacích výstav, měření času při sportovních disciplínách, zábava, pobavení, noční kluby, rekreace (služby pro oddech a -), půjčování sportovního nářadí, s

výjimkou dopravních prostředků, provozování sportovních zařízení, plánování a organizování večírků, organizování a vedení kongresů, organizování sportovních soutěží; (43) zásobování, samoobslužné restaurace, poskytování přechodného ubytování, bufety, penziony, bary (služby -), hotelové služby, kavárny, restaurace, provoz hotelového ubytování; (44) zotavovny, sanatoria, masáže.

- (590) Barevná  
(730) **RENOMÉ, a.s.**, Šulekova 70, 81103 Bratislava, SK  
(740) **METIS legal s.r.o.**, Karadžičova 10, 82108 Bratislava

- (210) **O-500322**  
(220) 06.12.2012  
(320) 06.12.2012  
(511) 3, 5, 29, 30, 31  
(540)



**AMARANTE**  
FUTURE FOOD

- (510) (3) oleje pro kosmetické účely; (5) doplňky výživové; (29) jedlé oleje; (30) mouka; (31) zrní (obilniny).
- (590) Barevná
- (730) **Amarantique, s.r.o.**, Na Příkopě 850/8, Praha 1, 11000, CZ

- (210) **O-500423**  
(220) 11.12.2012  
(320) 11.12.2012  
(511) 21  
(540)



**ATELIER LESOV**  
CZECH REPUBLIC

- (510) (21) porcelán užitkový, ozdobný a figurální.
- (730) **THUN STUDIO s.r.o.**, Radlická 180/50, Praha 5, 15000, CZ
- (740) **KOREJZOVÁ & SPOL.**, v.o.s., JUDr. Petra Korejzová, Korunní 810/104 E, Praha 10, 10100

- (210) **O-500461**  
(220) 12.12.2012  
(320) 12.12.2012  
(511) 5  
(540)

**AMEDO**

- (510) (5) farmaceutické a veterinářské výrobky, hygienické výrobky pro léčebné účely, dietní potraviny a dietetické přípravky pro léčebné nebo veterinární účely, potraviny pro batolata, potravní doplňky pro lidskou potřebu a pro zvířata, náplasti, obvazový materiál, materiály pro plombování zubů a pro zubní otisky, dezinfekční přípravky, výrobky pro hubení škodlivých zvířat, fungicidy, herbicidy.
- (730) **MEDOCHEMIE LTD.**, Constantinoupoles Str. 1-10, Limassol, CY
- (740) **MEDOPHARM, s.r.o.**, Ing. Jaroslav Litera, CSc., Lehárova 1808/11, Praha 4, 14300

- (210) **O-500462**  
(220) 12.12.2012  
(320) 12.12.2012  
(511) 5  
(540)

**AFITEN**

- (510) (5) farmaceutické a veterinářské výrobky, hygienické výrobky pro léčebné účely, dietní potraviny a dietetické přípravky pro léčebné nebo veterinární účely, potraviny pro batolata, potravní doplňky pro lidskou potřebu a pro zvířata, náplasti, obvazový

materiál, materiály pro plombování zubů a pro zubní otisky, dezinfekční přípravky, výrobky pro hubení škodlivých zvířat, fungicidy, herbicidy. (540)

(730) **MEDOCHEMIE LTD.**, Constantinoupoleos Str. 1-10, Limassol, CY

(740) **MEDOPHARM, s.r.o.**, Ing. Jaroslav Litera, CSc., Lehárova 1808/11, Praha 4, 14300

(210) **O-500463**

(220) 12.12.2012

(320) 12.12.2012

(511) 5

(540) **CARVESAN**

(510) (5) farmaceutické a veterinářské výrobky, hygienické výrobky pro léčebné účely, dietní potraviny a dietetické přípravky pro léčebné nebo veterinární účely, potraviny pro batolata, potravní doplňky pro lidskou potřebu a pro zvířata, náplastí, obvazový materiál, materiály pro plombování zubů a pro zubní otisky, dezinfekční přípravky, výrobky pro hubení škodlivých zvířat, fungicidy, herbicidy.

(730) **MEDOCHEMIE LTD.**, Constantinoupoleos Str. 1-10, Limassol, CY

(740) **MEDOPHARM, s.r.o.**, Ing. Jaroslav Litera, CSc., Lehárova 1808/11, Praha 4, 14300

(210) **O-500613**

(220) 18.12.2012

(320) 18.12.2012

(511) 39, 41

(540)

**RETROLOK**

(510) (39) železniční doprava, dopravci, pronájem vagonů, pronájem železničních vozů, zprostředkování přepravy; (41) školení - pořádání a řízení, školení.

(730) **Mošner Pavel Mgr.**, 28. pluku 128/12, Praha 10, 10100, CZ

(210) **O-500626**

(220) 19.12.2012

(320) 19.12.2012

(511) 9, 16, 28, 35, 41, 42, 43

(540)



(510) (9) nosiče dat magnetické, záznamové disky, kompaktní disky, DVD a ostatní digitální záznamové nosiče; (16) papír, lepenka a výrobky z těchto materiálů, tiskárenské výrobky, fotografie, papírenské zboží, kancelářské potřeby, učební a vyučovací pomůcky, plastické obaly; (28) hry, hračky; (35) propagační činnost, reklama; (41) výchova, vzdělávání, zábava, sportovní a kulturní aktivity; (42) vědecké a technologické služby a související výzkum a projektování; (43) služby zajišťující stravování a nápoje.

(730) **Muzeum hlavního města Prahy**, Kožná 475/1, Praha 1, 11000, CZ

(210) **O-500627**

(220) 19.12.2012

(320) 19.12.2012

(511) 9, 16, 28, 35, 41, 42, 43

(510) (9) nosiče dat magnetické, záznamové disky, kompaktní disky, DVD a ostatní digitální záznamové nosiče; (16) papír, lepenka a výrobky z těchto materiálů, tiskárenské výrobky, fotografie, papírenské zboží, kancelářské potřeby, učební a vyučovací pomůcky, plastické obaly; (28) hry, hračky; (35) propagační činnost, reklama; (41) výchova, vzdělávání, zábava, sportovní a kulturní aktivity; (42) vědecké a technologické služby a související výzkum a projektování; (43) služby zajišťující stravování a nápoje.

(730) **Muzeum hlavního města Prahy**, Kožná 475/1, Praha 1, 11000, CZ

(210) **O-500629**

(220) 19.12.2012

(320) 19.12.2012

(511) 41

(540)

**LB Models company**  
www.lb-models.cz

(510) (41) služby modelingové agentury, hostesing.

(730) **Chárová Linda**, Rybná 14, Praha 1, 11005, CZ

(740) **Barbora Hirschová**, Nad závodistištěm 381, Praha 5, 15900

(210) **O-500630**

(220) 12.02.2013

(320) 12.02.2013

(511) 32

(540)

**CHOMUTOVSKÉ PIVO**

(510) (32) pivo.

(590) Barevná

(730) **AC-inženýring spol. s r.o.**, 28. října 1113/16, Chomutov, 43001, CZ

(210) **O-500631**

(220) 12.02.2013

(320) 12.02.2013

(511) 32

(540)



(510) (32) pivo.

(590) Barevná

(730) **AC-inženýring spol. s r.o.**, 28. října 1113/16, Chomutov, 43001, CZ

(210) **O-500765**



(220) 28.12.2012  
(320) 28.12.2012  
(511) 30, 41, 43  
(540)

## Ambasáda Ostrava

- (510) (30) káva, aromatické přípravky do potravin, cukrovinky, čaj, čokoláda, čokoládové nápoje, dorty, kakaové nápoje, káva nepražená, kávové náhražky, kávové nápoje, kávové nápoje s mlékem, kávové příchutě, koláče s náplní, marcipán, nápoje (přísady do -), jiné než esence, palačinky, potraviny z mouky, pralinky, prášky na výrobu zmrzliny, sušenky, suchary, keksy, biskvity, zákusky, koláče, zmrzlina, zmrzlinové poháry; (41) diskotéky (služby), herny (provozování -), hraní o peníze, informace o možnostech zábavy, kasina (provozování -), klubové služby (výchovně-zábavné -), kluby zdraví (služby), konference (organizování a vedení -), organizování představení (manažerské služby), plánování a organizování večírků, rekreace (informace o možnostech -), rekreace (služby pro oddech a -), zábava (služby -), zábava, pobavení, živé vystoupení (organizování -); (43) automaty (rychlé občerstvení), bary (služby -), bufety, hotelové služby, jídelny a závodní jídelny, kavárny, penziony, pronajímání jednacích místností, restaurace, restaurace (samoobslužné -), ubytovací služby (hotely, penziony), ubytování (pronajímání a přechodné -), zásobování.
- (730) **Mužátko Jan**, U Bažantnice 550/45, Praha 5 - Velká Chuchle, 15900, CZ
- (740) Advokátní kancelář Pajerová s.r.o., JUDr. Vladimíra Pajerová, Fügnerovo nám. 1808/3, Praha 2, 12000

trénink).  
(590) Barevná  
(730) **Měchura Filip**, Bohostice, Zalaby 5, Kamýk nad Vltavou, 26263, CZ

(210) **O-500791**  
(220) 28.12.2012  
(320) 28.12.2012  
(511) 2  
(540)

## BOSNY

- (510) (2) barvy ve spreji, šelak, laky, kopálový lak, anti-rez oleje.  
(730) **R.J. London Chemicals Industries Co., Ltd.**, 42/4 Mu 14 Suwinatwong Road, Tambol Saladang, Amphur Bangnampriew, Chachoengsao Province, TH
- (740) Čermák a spol., JUDr. Karel Čermák jr., Ph.D., LL.M., advokát, Elišky Peškové 15/735, Praha 5, 15000

(210) **O-500788**  
(220) 28.12.2012  
(320) 28.12.2012  
(511) 16, 21, 32, 33, 43  
(540)

  
**Schwarzbach**

- (510) (16) reklamní, propagační a informační materiály z papíru a plastických hmot, zejména tiskoviny, kalendáře, plakáty, tácky a ubrousky; (21) sklenice, poháry, číše, láhve, püllitry; (32) piva, minerální vody, šumivé nápoje a jiné nápoje nealkoholické, nápoje a šťávy ovocné, sirupy a jiné přípravky ke zhotovení nápojů; (33) alkoholické nápoje (s výjimkou pív); (43) služby zajišťující stravování a nápoje, dočasné ubytování, restaurační a hostinské služby, půjčování židlí, stolů, prostírání, nápojového skla.
- (730) **GOLF ETC s.r.o.**, Černá v Pošumaví 18, Černá v Pošumaví, 38223, CZ

(210) **O-500790**  
(220) 28.12.2012  
(320) 28.12.2012  
(511) 35, 41  
(540)



- (510) (35) administrativní zpracování nákupních objednávek, dodavatelské služby pro třetí osoby (nákup výrobků a služeb pro jiné podniky), aktualizování reklamních materiálů, obchodní management pro sportovce, prodej po telefonu (telemarketing), vyhledávání sponzorů; (41) informace o možnostech rozptýlení, informace o možnostech zábavy, kurzy fitness, organizování sportovních soutěží, pronájem sportovních hřišť, provozování sportovních zařízení, rekreace (informace o možnostech -), rekreace (služby pro oddech a -), služby osobního trenéra (fitness

## **Zamítnuté a částečně zamítnuté přihlášky ochranných známek po zveřejnění**

Zjistí-li Úřad v průběhu řízení o námitkách, že přihlašovaná ochranná známka nespĺňuje podmínky pro zápis, přihlášku zamítne. Zjistí-li, že přihlašovaná ochranná známka nespĺňuje podmínky pro zápis jen pro některé výrobky nebo služby, přihlášku zamítne v rozsahu výrobků nebo služeb, pro které přihláška nespĺňuje podmínky zápisu. S ohledem na tuto skutečnost, obsahuje tato kapitola údaje o rozhodnutích o zamítnutí přihlášky ochranné známky v celém nebo částečném rozsahu na základě ustanovení § 26 zákona č. 441/2003 Sb.

Údaje o výsledku rozhodnutí (zamítnutí přihlášky, částečné zamítnutí přihlášky) jsou uvedeny za datem právní moci rozhodnutí pod INID kódem (583) s názvem "Datum právní moci rozhodnutí/výsledek rozhodnutí".

(210) **O-489084**

(540)

**FAUN**

(583) 08.02.2013 / částečné zamítnutí přihlášky

---

(210) **O-490560**

(540)

**INSIDERS**

(583) 08.02.2013 / částečné zamítnutí přihlášky

---

## Zamítnuté námítky týkající se ochranných známek

V průběhu řízení o námítkách může být Úřadem zjištěno, že přihlašovaná ochranná známka, která byla zveřejněna ve Věstníku, nezasahuje do zákonem chráněných starších práv třetích osob, tzv. namítajících, uvedených v ustanovení § 7 zákona č. 441/2003 Sb., a proto Úřad námítky zamítne. Údaje o rozhodnutích o zamítnutí námitek na základě ustanovení § 26 zákona č. 441/2003 Sb. jsou obsaženy v této kapitole.

(210) **O-458640**

(540)



(583) 12.02.2013

---

(210) **O-481449**

(540)



(583) 08.02.2013

---

(210) **O-485991**

(540)



(583) 04.02.2013

---

(210) **O-485992**

(540)



(583) 04.02.2013

---

## Přehled zápisů ochranných známek bez změny ve vztahu ke zveřejněným přihláškám

Kapitola obsahuje údaje o ochranných známkách zapsaných na základě ustanovení § 28 odst. 1 zákona č. 441/2003 Sb., u kterých nedošlo ke změně údajů oproti zveřejněné přihlášce ochranné známky.

Číselný přehled
329690, 329691, 329692, 329693, 329694, 329695, 329696, 329697, 329698, 329699, 329700, 329701, 329702, 329703, 329704, 329705, 329706, 329707, 329708, 329709, 329710, 329711, 329712, 329713, 329714, 329715, 329716, 329717, 329718, 329719, 329720, 329721, 329722, 329723, 329724, 329725, 329726, 329727, 329728, 329729, 329730, 329731, 329732, 329733, 329734, 329735, 329736, 329737, 329738, 329739, 329740, 329741, 329742, 329743, 329744, 329745, 329746, 329747, 329748, 329749, 329750, 329751, 329752, 329753, 329754, 329755, 329756, 329757, 329758, 329759, 329760, 329761, 329762, 329763, 329764, 329765, 329766, 329767, 329768, 329769, 329770, 329771, 329772, 329773, 329774, 329775, 329776, 329777, 329778, 329779, 329780, 329781, 329782, 329783, 329784, 329785, 329786, 329787, 329788, 329789, 329790, 329791, 329792, 329793.

## Zápis ochranných známek bez změny ve vztahu ke zveřejněným přihláškám

(111) <b>329690</b>	(210) O-491927
(220) 18.05.2009	
(320) 18.05.2009	
(442) 07.11.2012	
(151) 13.02.2013	
(730) <b>Gigant GROUP s.r.o.</b> , Pernerova 392/12, Praha 8 - Karlín, 18000, CZ	
(210) O-468028	
(111) <b>329691</b>	(111) <b>329698</b>
(220) 03.11.2010	(220) 24.02.2012
(320) 03.11.2010	(320) 24.02.2012
(442) 07.11.2012	(442) 07.11.2012
(151) 13.02.2013	(151) 13.02.2013
(730) <b>Sanoma Media Praha s.r.o.</b> , Lomnického 7/1705, Praha 4, 14000, CZ	(730) <b>3E PROJEKT, a.s.</b> , Mjr. Nováka 1490/14, Ostrava - Hrabůvka, 70030, CZ
(210) O-480734	(210) O-492925
(111) <b>329692</b>	(111) <b>329699</b>
(220) 21.01.2011	(220) 24.02.2012
(320) 21.01.2011	(320) 24.02.2012
(442) 07.11.2012	(442) 07.11.2012
(151) 13.02.2013	(151) 13.02.2013
(730) <b>Wolters Kluwer ČR, a.s.</b> , U Nákladového nádraží 6, Praha 3, 13000, CZ	(730) <b>3E PROJEKT, a.s.</b> , Mjr. Nováka 1490/14, Ostrava - Hrabůvka, 70030, CZ
(210) O-482557	(210) O-492926
(111) <b>329693</b>	(111) <b>329700</b>
(220) 25.07.2011	(220) 12.03.2012
(320) 25.07.2011	(320) 12.03.2012
(442) 07.11.2012	(442) 07.11.2012
(151) 13.02.2013	(151) 13.02.2013
(730) <b>I. SPORTOVNÍ občanské sdružení</b> , Národních hrdinů 1, Praha 9, 19000, CZ	(730) <b>eppaconsult.cz, s.r.o.</b> , Školní 1929, Dobříš, 26301, CZ
(210) O-487416	(210) O-493406
(111) <b>329694</b>	(111) <b>329701</b>
(220) 15.09.2011	(220) 19.03.2012
(320) 15.09.2011	(320) 19.03.2012
(442) 07.11.2012	(442) 07.11.2012
(151) 13.02.2013	(151) 13.02.2013
(730) <b>MyMedia s.r.o.</b> , Kroftova 341/16, Praha 5, 15000, CZ	(730) <b>BLUE 88, s.r.o.</b> , Revoluční 12000/16, Praha 1- Nové Město, 11000, CZ
(210) O-488694	(210) O-493620
(111) <b>329695</b>	(111) <b>329702</b>
(220) 20.09.2011	(220) 20.03.2012
(320) 20.09.2011	(320) 20.03.2012
(442) 07.11.2012	(442) 07.11.2012
(151) 13.02.2013	(151) 13.02.2013
(730) <b>4heat s.r.o.</b> , Ječná 1321/29a, Brno, 62100, CZ	(730) <b>Asociace hotelů a restaurací České republiky o.s.</b> , Revoluční 13, Praha 1, 11000, CZ
(210) O-488814	(210) O-493669
(111) <b>329696</b>	(111) <b>329703</b>
(220) 22.12.2011	(220) 15.05.2012
(320) 22.12.2011	(320) 15.05.2012
(442) 07.11.2012	(442) 07.11.2012
(151) 13.02.2013	(151) 13.02.2013
(730) <b>Tikal Tomáš</b> , Lamačova 657/8, Praha 5, 15200, CZ	(730) <b>LaBujnik s.r.o.</b> , Lešetín I/674, Zlín, 76001, CZ
(210) O-491324	(210) O-494097
(111) <b>329697</b>	(111) <b>329704</b>
(220) 19.01.2012	(220) 10.04.2012
(320) 19.01.2012	(320) 10.04.2012
(442) 07.11.2012	(442) 07.11.2012
(151) 13.02.2013	(151) 13.02.2013
(730) <b>"Hairdreams" HaarhandelsgmbH</b> , Floraquellweg 9, 8051 Graz, AT	(730) <b>MONVITALY s.r.o.</b> , Veverkova 2707/1, Plzeň, 30100, CZ
	(210) O-494265
	(111) <b>329705</b>
	(220) 17.04.2012
	(320) 17.04.2012
	(442) 07.11.2012
	(151) 13.02.2013

(730) <b>DATABOX s.r.o.</b> , 1. Máje 59/5, Liberec 3, 46001, CZ	(320) 25.04.2012
(210) O-494483	(442) 07.11.2012
	(151) 13.02.2013
(111) <b>329706</b>	(730) <b>VITAR, s.r.o.</b> , tř. Tomáše Bati 385, Zlín, 76302, CZ
(220) 19.04.2012	(210) O-494724
(320) 19.04.2012	
(442) 07.11.2012	(111) <b>329715</b>
(151) 13.02.2013	(220) 25.04.2012
(730) <b>MUDr. Patrik Paulis, M.D.</b> , Tuřice 2, Tuřice, 29474, CZ	(320) 25.04.2012
(210) O-494546	(442) 07.11.2012
	(151) 13.02.2013
(111) <b>329707</b>	(730) <b>VITAR, s.r.o.</b> , tř. Tomáše Bati 385, Zlín, 76302, CZ
(220) 19.04.2012	(210) O-494725
(320) 19.04.2012	
(442) 07.11.2012	(111) <b>329716</b>
(151) 13.02.2013	(220) 26.04.2012
(730) <b>Tahor s.r.o.</b> , Pražská 55, Jílové u Prahy, 25401, CZ	(320) 26.04.2012
(210) O-494549	(442) 07.11.2012
	(151) 13.02.2013
(111) <b>329708</b>	(730) <b>CZECH PACKAGING INSTITUTE SYBA s.r.o.</b> , Roškopov 108, Stará Paka, 50791, CZ
(220) 20.04.2012	(210) O-494755
(320) 20.04.2012	
(442) 07.11.2012	(111) <b>329717</b>
(151) 13.02.2013	(220) 30.04.2012
(730) <b>HR Expert s.r.o.</b> , Malebná 2067/25, České Budějovice 7, 37007, CZ	(320) 30.04.2012
(210) O-494614	(442) 07.11.2012
	(151) 13.02.2013
(111) <b>329709</b>	(730) <b>Hokinka Jozef</b> , Velkomoravská 8, Hodonín, 69501, CZ
(220) 20.04.2012	(210) O-494849
(320) 20.04.2012	
(442) 07.11.2012	(111) <b>329718</b>
(151) 13.02.2013	(220) 30.04.2012
(730) <b>OKSTAR, spol. s r.o.</b> , Tovární 43, Beroun, 26601, CZ	(320) 30.04.2012
(210) O-494621	(442) 07.11.2012
	(151) 13.02.2013
(111) <b>329710</b>	(730) <b>Hokinka Jozef</b> , Velkomoravská 8, Hodonín, 69501, CZ
(220) 23.04.2012	(210) O-494850
(320) 23.04.2012	
(442) 07.11.2012	(111) <b>329719</b>
(151) 13.02.2013	(220) 30.04.2012
(730) <b>Polešenský Štefan Ing.</b> , M. Benku 7, Trnava, SK	(320) 30.04.2012
(210) O-494632	(442) 07.11.2012
	(151) 13.02.2013
(111) <b>329711</b>	(730) <b>BREDA &amp; WEINSTEIN a.s.</b> , Rozkošného 1058/3, Praha 5 - Smíchov, 15000, CZ
(220) 23.04.2012	(210) O-494851
(320) 23.04.2012	
(442) 07.11.2012	(111) <b>329720</b>
(151) 13.02.2013	(220) 30.04.2012
(730) <b>FTV Prima, spol. s r.o.</b> , Na Žertvách 24/132, Praha 8, 18000, CZ	(320) 30.04.2012
(210) O-494669	(442) 07.11.2012
	(151) 13.02.2013
(111) <b>329712</b>	(730) <b>BREDA &amp; WEINSTEIN a.s.</b> , Rozkošného 1058/3, Praha 5 - Smíchov, 15000, CZ
(220) 25.04.2012	(210) O-494852
(320) 25.04.2012	
(442) 07.11.2012	(111) <b>329721</b>
(151) 13.02.2013	(220) 30.04.2012
(730) <b>HEALTH LINK s.r.o.</b> , Holická 1173/49a, Olomouc - Hodolany, 77900, CZ	(320) 30.04.2012
(210) O-494721	(442) 07.11.2012
	(151) 13.02.2013
(111) <b>329713</b>	(730) <b>Hotel Horní Dvůr s.r.o.</b> , Francouzská 375/41, Brno, 60200, CZ
(220) 25.04.2012	(210) O-494854
(320) 25.04.2012	
(442) 07.11.2012	(111) <b>329722</b>
(151) 13.02.2013	(220) 04.05.2012
(730) <b>VITAR, s.r.o.</b> , Třída Tomáše Bati 385, Zlín, 76302, CZ	(320) 04.05.2012
(210) O-494723	(442) 07.11.2012
	(151) 13.02.2013
(111) <b>329714</b>	(730) <b>Kotrba Pavel</b> , K Sidlišti 398, Klecany, 25067, CZ
(220) 25.04.2012	(210) O-494927

(111) <b>329723</b>	(210) O-495295
(220) 14.05.2012	
(320) 14.05.2012	
(442) 07.11.2012	
(151) 13.02.2013	
(730) <b>Lain Roman Ing.</b> , Přední Labská 47, Špindlerův Mlýn, 54351, CZ	
(210) O-495120	
(111) <b>329724</b>	(111) <b>329732</b>
(220) 14.05.2012	(220) 23.05.2012
(320) 14.05.2012	(320) 23.05.2012
(442) 07.11.2012	(442) 07.11.2012
(151) 13.02.2013	(151) 13.02.2013
(730) <b>Urban Jiří</b> , Nučická 1830/38, Praha 10, 10000, CZ	(730) <b>MEDIA MARKETING SERVICES a.s.</b> , Koperníkova 794/6, Praha 2, 12000, CZ
(210) O-495125	(210) O-495380
(111) <b>329725</b>	(111) <b>329733</b>
(220) 14.05.2012	(220) 24.05.2012
(320) 14.05.2012	(320) 24.05.2012
(442) 07.11.2012	(442) 07.11.2012
(151) 13.02.2013	(151) 13.02.2013
(730) <b>Urban Jiří</b> , Nučická 1830/38, Praha 10, 10000, CZ	(730) <b>Ing. Petr Nohel</b> , Budínek 80, Dobříš, 26301, CZ
(210) O-495126	(210) O-495422
(111) <b>329726</b>	(111) <b>329734</b>
(220) 15.05.2012	(220) 24.05.2012
(320) 15.05.2012	(320) 24.05.2012
(442) 07.11.2012	(442) 07.11.2012
(151) 13.02.2013	(151) 13.02.2013
(730) <b>MUDr. Petr Latner MBA</b> , Česká 278, LELEKOVICE, 66431, CZ	(730) <b>Holeček Karel</b> , Šternberkova 768/20, Praha 7, 17000, CZ
(210) O-495133	(210) O-495433
(111) <b>329727</b>	(111) <b>329735</b>
(220) 16.05.2012	(220) 28.05.2012
(320) 16.05.2012	(320) 28.05.2012
(442) 07.11.2012	(442) 07.11.2012
(151) 13.02.2013	(151) 13.02.2013
(730) <b>BONUS PHARM a.s.</b> , Kociánka 8/10, Brno, 61200, CZ	(730) <b>Europe Easy Energy a.s.</b> , Hvězdova 1716/2b, Praha 4, 14078, CZ
(210) O-495221	(210) O-495515
(111) <b>329728</b>	(111) <b>329736</b>
(220) 16.05.2012	(220) 28.05.2012
(320) 16.05.2012	(320) 28.05.2012
(442) 07.11.2012	(442) 07.11.2012
(151) 13.02.2013	(151) 13.02.2013
(730) <b>BONUS PHARM a.s.</b> , Kociánka 8/10, Brno, 61200, CZ	(730) <b>Europe Easy Energy a.s.</b> , Hvězdova 1716/2b, Praha 4, 14078, CZ
(210) O-495223	(210) O-495516
(111) <b>329729</b>	(111) <b>329737</b>
(220) 16.05.2012	(220) 30.05.2012
(320) 16.05.2012	(320) 30.05.2012
(442) 07.11.2012	(442) 07.11.2012
(151) 13.02.2013	(151) 13.02.2013
(730) <b>BONUS PHARM a.s.</b> , Kociánka 8/10, Brno, 61200, CZ	(730) <b>Aurum Vet s.r.o.</b> , K. Světlé 540/6, České Budějovice, 37004, CZ
(210) O-495224	(210) O-495581
(111) <b>329730</b>	(111) <b>329738</b>
(220) 17.05.2012	(220) 30.05.2012
(320) 17.05.2012	(320) 30.05.2012
(442) 07.11.2012	(442) 07.11.2012
(151) 13.02.2013	(151) 13.02.2013
(730) <b>BONUS PHARM a.s.</b> , Kociánka 8/10, Brno, 61200, CZ	(730) <b>CZECH BEVERAGE INDUSTRY COMPANY a.s.</b> , Na Valentince 644/15, Praha 5, 15000, CZ
(210) O-495267	(210) O-495587
(111) <b>329731</b>	(111) <b>329739</b>
(220) 18.05.2012	(220) 01.06.2012
(320) 18.05.2012	(320) 01.06.2012
(442) 07.11.2012	(442) 07.11.2012
(151) 13.02.2013	(151) 13.02.2013
(730) <b>SHERLOG eVito, a.s.</b> , Londýnská 608/52, Praha 2, 12000, CZ	(730) <b>Gottwald Lukáš Ing.</b> , Čápkova 22, Brno, 60200, CZ
	(210) O-495629
	(111) <b>329740</b>

(220) 06.06.2012 (320) 06.06.2012 (442) 07.11.2012 (151) 13.02.2013 (730) <b>Luděk Baudyš</b> , Choustníkovo Hradiště 171, 54442, CZ (210) O-495772	(730) <b>ELUX, spol. s r.o.</b> , Pod zámkem 650/10, Břeclav, 69002, CZ (210) O-496610
(111) <b>329741</b> (220) 06.06.2012 (320) 06.06.2012 (442) 07.11.2012 (151) 13.02.2013 (730) <b>Luděk Baudyš</b> , Choustníkovo Hradiště 171, 54442, CZ (210) O-495773	(111) <b>329749</b> (220) 11.07.2012 (320) 11.07.2012 (442) 07.11.2012 (151) 13.02.2013 (730) <b>Société des Produits Nestlé S.A.</b> , 1800 Vevey, CH (210) O-496614
(111) <b>329742</b> (220) 15.06.2012 (320) 15.06.2012 (442) 07.11.2012 (151) 13.02.2013 (730) <b>MWD s.r.o.</b> , Libušská 319, Praha 4, 14200, CZ (210) O-496034	(111) <b>329750</b> (220) 11.07.2012 (320) 11.07.2012 (442) 07.11.2012 (151) 13.02.2013 (730) <b>Société des Produits Nestlé S.A.</b> , 1800 Vevey, CH (210) O-496615
(111) <b>329743</b> (220) 06.08.2012 (320) 06.08.2012 (442) 07.11.2012 (151) 13.02.2013 (730) <b>Gloria Import CZ s.r.o.</b> , Ukrajinská 728/2, Praha 10, 10100, CZ (210) O-496131	(111) <b>329751</b> (220) 11.07.2012 (320) 11.07.2012 (442) 07.11.2012 (151) 13.02.2013 (730) <b>Société des Produits Nestlé S.A.</b> , 1800 Vevey, CH (210) O-496616
(111) <b>329744</b> (220) 27.06.2012 (320) 27.06.2012 (442) 07.11.2012 (151) 13.02.2013 (730) <b>GAS - TM s.r.o.</b> , Olomouc - Hodolany 574, Olomouc - Hodolany, 77900, CZ (210) O-496314	(111) <b>329752</b> (220) 12.07.2012 (320) 12.07.2012 (442) 07.11.2012 (151) 13.02.2013 (730) <b>Silver MEDIC s.r.o.</b> , Křtiny 110, Křtiny, 67905, CZ (210) O-496644
(111) <b>329745</b> (220) 27.06.2012 (320) 27.06.2012 (442) 07.11.2012 (151) 13.02.2013 (730) <b>GAS - TM s.r.o.</b> , Olomouc - Hodolany 574, Olomouc - Hodolany, 77900, CZ (210) O-496315	(111) <b>329753</b> (220) 12.07.2012 (320) 12.07.2012 (442) 07.11.2012 (151) 13.02.2013 (730) <b>5M, s r.o.</b> , Na Záhonech 1177, Kunovice, 68604, CZ (210) O-496649
(111) <b>329746</b> (220) 28.06.2012 (320) 28.06.2012 (442) 07.11.2012 (151) 13.02.2013 (730) <b>Česká televize</b> , Kavčí Hory, Praha 4 - Kavčí Hory, 14070, CZ (210) O-496372	(111) <b>329754</b> (220) 16.07.2012 (320) 16.07.2012 (442) 07.11.2012 (151) 13.02.2013 (730) <b>Řezníčková Eva Ing.</b> , Zadní 283, Branka u Opavy, 74741, CZ (210) O-496700
(111) <b>329747</b> (220) 02.07.2012 (320) 02.07.2012 (442) 07.11.2012 (151) 13.02.2013 (730) <b>GRANETTE &amp; STAROREŽNÁ Distilleries a.s.</b> , Drážďanská 80/82, Ústí nad Labem, 40007, CZ (210) O-496462	(111) <b>329755</b> (220) 16.07.2012 (320) 16.07.2012 (442) 07.11.2012 (151) 13.02.2013 (730) <b>Řezníčková Eva Ing.</b> , Zadní 283, Branka u Opavy, 74741, CZ (210) O-496701
(111) <b>329748</b> (220) 11.07.2012 (320) 11.07.2012 (442) 07.11.2012 (151) 13.02.2013	(111) <b>329756</b> (220) 17.07.2012 (320) 17.07.2012 (442) 07.11.2012 (151) 13.02.2013 (730) <b>Štekl Vladimír Mgr.</b> , Gorkého 54/4, Brno, 60200, CZ (210) O-496722
(111) <b>329749</b> (220) 11.07.2012 (320) 11.07.2012 (442) 07.11.2012 (151) 13.02.2013	(111) <b>329757</b> (220) 17.07.2012 (320) 17.07.2012



(442) 07.11.2012  
(151) 13.02.2013  
(730) **BILLA, spol. s r.o.**, Modletice 67, Říčany u Prahy,  
25101, CZ  
(210) O-496724

(111) **329758**  
(220) 17.07.2012  
(320) 17.07.2012  
(442) 07.11.2012  
(151) 13.02.2013  
(730) **CZECH AUDIO TOUR s.r.o.**, Studánka 117, Tachov,  
34701, CZ  
(210) O-496726

(111) **329759**  
(220) 18.07.2012  
(320) 18.07.2012  
(442) 07.11.2012  
(151) 13.02.2013  
(730) **WashTecCz, spol. s r.o.**, U Trati 1440/48, Praha 10 -  
Strašnice, 1000, CZ  
(210) O-496755

(111) **329760**  
(220) 18.07.2012  
(320) 18.07.2012  
(442) 07.11.2012  
(151) 13.02.2013  
(730) **IMPACT-CORTI a.s.**, Jankovcova 2c, Praha 7, 17000,  
CZ  
(210) O-496756

(111) **329761**  
(220) 18.07.2012  
(320) 18.07.2012  
(442) 07.11.2012  
(151) 13.02.2013  
(730) **Corpus Solutions a.s.**, Na Vitězné pláni 1719/4, 1719/4,  
Praha 4, 14000, CZ  
(210) O-496758

(111) **329762**  
(220) 18.07.2012  
(320) 18.07.2012  
(442) 07.11.2012  
(151) 13.02.2013  
(730) **O L P R A N spol. s r.o.**, Libušina 526/101, Olomouc,  
Chválkovice, 77211, CZ  
(210) O-496760

(111) **329763**  
(220) 18.07.2012  
(320) 18.07.2012  
(442) 07.11.2012  
(151) 13.02.2013  
(730) **AVOJ s.r.o.**, Pod Špačkou 237, Červený Újezd, 27351,  
CZ  
(210) O-496762

(111) **329764**  
(220) 19.07.2012  
(320) 19.07.2012  
(442) 07.11.2012  
(151) 13.02.2013  
(730) **CP Brokers, s.r.o.**, Dlouhá 342, Hrdějovice, 37361, CZ  
(210) O-496781

(111) **329765**  
(220) 20.07.2012  
(320) 20.07.2012  
(442) 07.11.2012  
(151) 13.02.2013

(730) **Česká televize**, Kavčí Hory, Praha 4 - Kavčí Hory,  
14070, CZ  
(210) O-496848

(111) **329766**  
(220) 20.07.2012  
(320) 20.07.2012  
(442) 07.11.2012  
(151) 13.02.2013  
(730) **UNICREDIT S.p.A.**, Via Alessandro Specchi 16, 00186  
ROMA, IT  
(210) O-496849

(111) **329767**  
(220) 24.07.2012  
(320) 24.07.2012  
(442) 07.11.2012  
(151) 13.02.2013  
(730) **Moder Michael**, Mařarská 1461/7, Ostrava, 70800, CZ  
(210) O-496891

(111) **329768**  
(220) 24.07.2012  
(320) 24.07.2012  
(442) 07.11.2012  
(151) 13.02.2013  
(730) **Yin Lejun**, Čirůvková 154/16, Praha 22, 10400, CZ  
(210) O-496896

(111) **329769**  
(220) 24.07.2012  
(320) 24.07.2012  
(442) 07.11.2012  
(151) 13.02.2013  
(730) **SILNICE ČÁSLAV - HOLDING, a.s.**, Zbraslavice 331,  
Zbraslavice, 28521, CZ  
(210) O-496898

(111) **329770**  
(220) 24.07.2012  
(320) 24.07.2012  
(442) 07.11.2012  
(151) 13.02.2013  
(730) **Wang Xiufeng**, Cedrová 1038, Jesenice, Praha-západ,  
25242, CZ  
(210) O-496903

(111) **329771**  
(220) 24.07.2012  
(320) 24.07.2012  
(442) 07.11.2012  
(151) 13.02.2013  
(730) **Wang Xiufeng**, Cedrová 1038, Jesenice, Praha-západ,  
25242, CZ  
(210) O-496904

(111) **329772**  
(220) 24.07.2012  
(320) 24.07.2012  
(442) 07.11.2012  
(151) 13.02.2013  
(730) **Wang Xiufeng**, Cedrová 1038, Jesenice, Praha-západ,  
25242, CZ  
(210) O-496905

(111) **329773**  
(220) 27.07.2012  
(320) 27.07.2012  
(442) 07.11.2012  
(151) 13.02.2013  
(730) **Mediate s.r.o.**, Dolní Libchavy 325, Libchavy, 51616,  
CZ  
(210) O-496991



(442) 07.11.2012  
(151) 13.02.2013  
(730) **Horáková Darina**, Křejského 1507/31, Praha 4, 14900,  
CZ  
(210) O-497674

---

(111) **329791**  
(220) 24.08.2012  
(320) 24.08.2012  
(442) 07.11.2012  
(151) 13.02.2013  
(730) **Tekro, spol. s r.o.**, Višnová 2/484, Praha 4, 14000, CZ  
(210) O-497688

---

(111) **329792**  
(220) 24.08.2012  
(320) 24.08.2012  
(442) 07.11.2012  
(151) 13.02.2013  
(730) **Prokeš Tomáš**, Májová 20, Brno, 64100, CZ  
(210) O-497689

---

(111) **329793**  
(220) 31.08.2012  
(320) 31.08.2012  
(442) 07.11.2012  
(151) 13.02.2013  
(730) **VVV MOST spol. s r.o.**, Topolová 1234, Most, 43401,  
CZ  
(210) O-497851

---

## Zápisy licenčních smluv k ochranným známkám

V této kapitole jsou zveřejněny zápisy licenčních smluv podle ustanovení § 18 odst. 1 zákona č. 441/2003 Sb.

Číslo zápisu	Vlastník	Nabyvatel licence	Druh licence	Datum uzavření licenční smlouvy	S účinností od data
168553	Doctor's Associates Inc., Bic Drive 325, 06461 Milford, CT, US;	Agelon servis s.r.o., Strmá 937/9, Vratimov, 73932, CZ;	sublicence	31.10.2012	19.02.2013
220180	Gregůrek Milan, Štefánikova 2464, Zlín, 76001, CZ;	DENCOP LIGHTING spol. s r.o., Tečovská 1122, Zlín-Malenovice, 76302, CZ;	výlučná	11.11.2012	13.02.2013
258895	FORTISSIMO group s.r.o., Lidická 1264, Třinec, 73961, CZ;	Mgr. David Czyž, Nýdek 559, Nýdek, 73996, CZ;	nevýlučná	24.01.2013	18.02.2013
286321	KITL s.r.o., Komenského 791/23, Jablonec nad Nisou, 46601, CZ;	JRS Medical, o.s., Boženy Němcové 4, Jablonec nad Nisou, 46604, CZ;	nevýlučná	21.01.2013	13.02.2013
294527	Stomatov Vladimír, Chudenická 1057/34, Praha 10 - Hostivař, 10200, CZ;	MEDOKS, s.r.o., Všemina 249, Všemina, 76315, CZ;	nevýlučná	01.07.2012	18.02.2013
297425	Svaz českých a moravských spotřebních družstev, U Rajske zahrady 3, Praha 3, 13000, CZ;	COOP Centrum družstvo, Na Poříčí 30, Praha 1, 11000, CZ;	nevýlučná	27.12.2012	14.02.2013
325037	Kvasnička Tomáš Mgr., Mechová 17, Jablonec nad Nisou, 46604, CZ;	Singltrek, s.r.o., Mechová 3603/17, Jablonec nad Nisou - Mšeno nad Nisou, 46604, CZ;	výlučná	15.01.2013	14.02.2013

## Přehled obnov zápisu ochranných známek

Kapitola obsahuje údaje o ochranných známkách, u kterých byl na žádost vlastníka obnoven zápis podle ustanovení § 28 odst. 2 zákona č. 441/2003 Sb.

Číselný přehled												
106438	165598	173940	174524	177555	180533	180616	180646	180779	180780	181207	181334	181592
181889	182907	183292	183466	183468	184225	184510	184603	184657	185191	185351	185363	185944
186868	187452	188625	188631	189200	189201	189222	189223	189224	189225	189226	189470	190160
190237	191012	191021	192635	192637	193349	194067	194923	257049	257052	257053	257057	257064
257364	258238	258393	258394	258450	258465	258535	258543	259063	259064	259079	259087	259150
259169	259173	259174	259175	259181	259189	259229	259261	259285	259412	259493	259497	259498
259499	259544	259901	260047	260311	260349	260354	260355	260430	260582	260583	260604	260605
260606	260607	260608	260609	260610	260675	260733	260735	260736	260799	260800	260896	260934
260999	261620	261634	262038	262085	262088	262089	262152	262316	262372	262473	262474	262799
262800	262867	263142	263634	263908	264015	264108	264109	264110	264212	264383	264457	264458
264459	264460	264461	264767	264778	264779	264983	264984	264996	265038	265041	265057	265274
265396	265507	265583	265667	265670	266022	266023	266192	266204	266209	266270	266291	266661
266894	266907	266930	267387	267388	267567	267603	267604	267707	268086	268301	268989	271554
272537	273022	273032	274428	274430	279941	279942	285324					

## Obnovy zápisu ochranných známek

(111) **106438**  
(220) 02.03.1933  
(151) 02.03.1933  
(540)



(730) **ALPA, a.s.**, Hornoměstská 378, Velké Meziříčí, 59425, CZ  
(510) Veškeré lučební, kosmetické a dietetické přípravky, zvláště francovka.  
(511) 1, 3, 5  
(210) O-6375

(111) **165598**  
(220) 15.03.1983  
(151) 27.02.1984  
(540)

### BEROL

(730) **BEROL CORPORATION**, 3 Glenlake Parkway, Atlanta, GA, US  
(740) Čermák, Hořejš, Vrba - advokátní a patentová kancelář, JUDr. Ing. Hořejš Milan, Národní 32, Praha 1, 11000  
(510) (16) papír, lepenka, výrobky z papíru nebo lepenky, tiskoviny, časopisy a periodika, knihy, materiál na vázání knih, fotografie, kancelářské zboží, lepidla (kancelářská), potřeby pro umělce, štetce, psací stroje a kancelářské potřeby (s výjimkou nábytku), učební a školní potřeby (s výjimkou přístrojů), hrací karty, tiskací písma a štočky, pera, tužky, inkoustové značkovače, kulíčková pera, plstěncové značkovače, vymazávací pryže, výkresové šablony a inkousty na barvení.  
(511) 16  
(210) O-53040

(111) **173940**  
(220) 24.03.1993  
(151) 08.11.1993  
(540)



(730) **Ing.Emil Prokop**, Doubí 5, Brno-Útěchov, 64400, CZ  
(740) JUDr. Lubomír Činka, advokát, Mezírka 1, Brno, 60200  
(510) Projektová činnost v investiční výstavbě, kompletace investičních celků, montáž strojně-technologických zařízení, obstaravatelská činnost, obchodní činnost-koupě zboží za účelem jeho dalšího prodeje a prodej, zejména strojní a elektrotechnická zařízení pro kompletaci investičních celků.  
(511) 6, 7, 9, 11, 37, 42  
(210) O-75728

(111) **174524**  
(220) 15.06.1993  
(151) 30.12.1993

(540)



(730) **Telefónica Czech Republic, a.s.**, Za Brumlovkou 266/2, Praha 4, Michle, 14022, CZ  
(740) Advokátní kancelář Jindra & Partners, JUDr. Tomáš Jindra, U Prašné brány 3, Praha 1, 11000  
(510) Výpočetní technika a její součásti včetně operačních systémů, databázové systémy, aplikační programové vybavení, programové produkty a nástroje pro vývoj aplikací, komponenty počítačových sítí včetně software; komplexní služby v oblasti výpočetní techniky a dodávky informačních technologií na klíč: studie informačních systémů, analyticko-programátorské práce, konzultační a poradenské služby, vývoj aplikačního programátorského vybavení, řízení projektů, projekce a instalace počítačových sítí, instalace a údržba prostředků výpočetní techniky, instalace a údržba operačních systémů a počítačových sítí, záruční a pozáruční servis poskytovaných služeb, školení aplikačního programového vybavení, školení pro programátory, správce systémů a sítí.  
(511) 9, 37, 41, 42  
(210) O-80577

(111) **177555**  
(220) 29.12.1993  
(151) 20.06.1994  
(540)



(730) **UNIBASE s.r.o.**, Poděbradova 1068/20, Ostrava-Moravská Ostrava, 70200, CZ  
(740) Ing. Pavel Nádvořník s.r.o., Sokola Tůmy 1099/1, Ostrava-Mariánské Hory, 70900  
(510) Informační systémy, software, hardware, automatizované zpracování dat.  
(511) 9, 42  
(210) O-85527

(111) **180533**  
(220) 15.02.1993  
(151) 24.10.1994  
(540)

### PC MAGAZINE

(730) **Ziff Davis Publishing Holdings Inc.**, 28 East, 28th Street, New York, NY, US  
(740) Rott, Růžička & Guttman Patentové, známkové a advokátní kanceláře, JUDr. Vladimír Rott, Vinohradská 37, Praha 2, 12000  
(510) Papír, lepenka, výrobky z papíru a výrobky kartonážní (nezahrnuté v jiných třídách), tiskoviny, noviny, periodika, časopisy, knihy, knihařské zboží, fotografie, papírenské a psací potřeby, kancelářská lepidla, potřeby pro umělce, kancelářské potřeby s výjimkou nábytku, učební a školní pomůcky a potřeby (jiné než přístroje), hrací karty, tiskací písma a štočky, počítačové publikace, reklamní a inzertní činnost, vydávání knih, časopisů, textů.  
(511) 16, 35, 41  
(210) O-75015

(111) **180616**  
(220) 06.04.1993  
(151) 27.10.1994  
(540)

### MEGAFLEX

(730) **MEGAFLEX, spol. s r.o.**, Osiková 2644/3, Praha 3, 13000, CZ  
(740) Ing. Reichel Pavel, Lopatecká 14, Praha 4, 14700  
(510) Výrobky, zařízení a materiály pro flexografii jako lisy, vysekávací zařízení, osvitové a vymývací jednotky, laserová reliéfní zařízení, pryže, polymery, fotopolymery, matrice, výpočetní technika.  
(511) 7, 9, 17  
(210) O-76174

(111) **180646**  
(220) 28.05.1993  
(151) 31.10.1994  
(540)

### rek

(730) **Rek, spol. s r.o.**, Svatopluka Čecha 413/7, Brandýs nad Labem - Stará Boleslav, 25001, CZ  
(510) Organizační a ekonomické poradenství v oblasti ekologie a ekonomie; stavitelství.  
(511) 35, 37, 42  
(210) O-80237

(111) **180779**  
(220) 03.03.1993  
(151) 03.11.1994  
(540)



(730) **GB-geodezie, spol. s r.o.**, Lazaretní 4038/13, Brno, 61500, CZ  
(740) Ing. Jandová Marie, Nerudova 1095, Kuřim, 66434  
(510) Geodetické práce, nakladatelství, kartografická díla, polygrafické výrobky, kancelářské potřeby, rýsovací pomůcky, ofsetové barvy, geodetické pomůcky jako výtyčky, olovnice, hřeby apod., geodetické přístroje a příslušenství včetně servisu, informační systémy.  
(511) 6, 9, 16, 37, 41, 42  
(210) O-75346

(111) **180780**  
(220) 03.03.1993  
(151) 03.11.1994  
(540)



(730) **GB-geodezie, spol. s r.o.**, Lazaretní 4038/13, Brno, 61500, CZ  
(740) Ing. Jandová Marie, Nerudova 1095, Kuřim, 66434  
(510) Geodetické práce, nakladatelství, kartografická díla, polygrafické výrobky, kancelářské potřeby, rýsovací pomůcky, ofsetové barvy, geodetické pomůcky jako výtyčky, olovnice, hřeby apod., geodetické přístroje a příslušenství včetně servisu, informační systémy.  
(511) 6, 9, 16, 37, 41, 42  
(210) O-75345

(111) **181207**  
(220) 12.03.1993  
(151) 25.11.1994  
(540)

### REK

(730) **Rek, spol. s r.o.**, Svatopluka Čecha 413/7, Brandýs nad Labem - Stará Boleslav, 25001, CZ  
(510) Zprostředkovatelská činnost v oblasti péče o životní prostředí a styl, sběr, zpracování a šíření informací, vydavatelská činnost periodických a neperiodických publikací, realitní kancelář, reklamní a propagační činnost, reklama a propagace.  
(511) 35, 36, 41  
(210) O-75539

(111) **181334**  
(220) 31.03.1993  
(151) 30.11.1994  
(540)



(730) **Fruko-Schulz s.r.o.**, Jiráskovo předměstí 629/III, Jindřichův Hradec, 37701, CZ  
(510) Alkoholické nápoje, nealkoholické nápoje.  
(511) 32, 33  
(210) O-76041

(111) **181592**  
(220) 10.05.1993  
(151) 09.12.1994  
(540)

### GIGA

(730) **Rudolf Fišer - GIGA**, 5. května 30, Turnov, 51101, CZ  
(740) Ing. Reichel Pavel, Lopatecká 14, Praha 4, 14700  
(510) Zdvihací zařízení všeho druhu, včetně jeřábů, pojízdných zdvihadel resp. kladkostrojů, jejich výroba, montáže, opravy a revizní zkoušky; související konstrukčně poradenská, kontrolní a školicí činnost a služby; elektrické stroje a přístroje, jejich instalace a opravy, měřicí a regulační technika, její montáže a opravy.  
(511) 7, 37, 41  
(210) O-79726

(111) **181889**  
(220) 15.02.1993  
(151) 29.12.1994  
(540)

### AKIT

(730) **AKIT s.r.o.**, U Libeňského pivovaru 63/2, Praha 8, 18000, CZ  
(740) Rott, Růžička & Guttman Patentové, známkové a advokátní kanceláře, JUDr. Michal Růžička, CSc., Vinohradská 37, Praha 2, 12000  
(510) Nábytek všeho druhu včetně částí a dílů, zejména kancelářský nábytek a nábytek pro bydlení; výroba nábytku na zakázku; zpracovávání návrhů interiérů a exteriérů včetně zpracovávání dokumentace; zařízení a údržba interiérů; pronájem nemovitostí, bytů a nebytových prostor.  
(511) 20, 36, 37, 42  
(210) O-75016

(111) **182907**  
(220) 05.03.1993  
(151) 17.02.1995

(540)

**TOHOS**

- (730) **TOHOS-Hokejové hole, s. r. o.**, Maroldova 1738, Louny, 44001, CZ  
(740) Jiří Effmert, patentový zástupce, Družstevní 1424/12, Říčany, 25101  
(510) (28) hokejové hole /žerdě a čepele/  
(511) 28  
(210) O-75398

- (111) **183292**  
(220) 22.04.1993  
(151) 09.03.1995  
(540)

### RUSTILO

- (730) **Castrol Limited**, Wakefield House, Pipers Way, Swindon, Wiltshire SN3 1RE, GB  
(740) Společná advokátní kancelář Všečeka Zelený Švorčík Kalenský a partneři, JUDr. Michal Havlík, Hálkova 2, Praha 2, 12000  
(510) Průmyslové oleje a mazací tuky, mazadla, paliva, nechemická aditiva paliv, mazadel a mazacích tuků, kompozice pohlcující prach, smáčivé a pojivé kompozice, iluminanty; výrobky pro úpravu kovových povrchů, směsi a přípravky proti rezivění a znečišťování, antikorozní oleje a mazací tuky, konzervační prostředky proti rezivění, emulze, antikorozní činidla odstraňující kotelní kámen, odvodňovací přípravky, ochranné prostředky vytěšňující vodu, vodu vytěšňující penetrační prostředky.  
(511) 2, 4  
(210) O-76472

- (111) **183466**  
(220) 22.04.1993  
(151) 16.03.1995  
(540)

### SYNTILO

- (730) **Castrol Limited**, Wakefield House, Pipers Way, Swindon, Wiltshire SN3 1RE, GB  
(740) Společná advokátní kancelář Všečeka Zelený Švorčík Kalenský a partneři, JUDr. Michal Havlík, Hálkova 2, Praha 2, 12000  
(510) Chemikálie užívané v průmyslu a výzkumu; chemické výrobky užívané v průmyslu nebo ve výrobních procesech; chemické výrobky užívané v metalurgickém průmyslu; přípravky, kapaliny a oleje pro obrábění anebo operace při tváření kovů, kapaliny a oleje pro řezání a broušení; chladiva (chladicí kapaliny); rozpouštědla; hydraulické kapaliny; detergenční a odmašťovací přípravky užívané v průmyslu a ve výrobních procesech; chemické výrobky užívané při úpravě chladicích systémů; mazadla; přípravky, kapaliny a oleje k odstranění vápna, pěny, kotelního kamene, malty, oleje, tuku, vosku, inkoustu, uhlíku, nečistoty, plísně, houby, zažrané špíny a barevných skvrn; emulgátory; chemické antikorozní přípravky; převodová kapalina; brzdová kapalina; přípravky používané k detekci povrchových vad, trhlinek, prasklin; diagnostické přípravky a analytické přípravky; chemické přípravky pro disperzi oleje, tuku a petroleje; chemické výrobky pro prevenci kotelního kamene; průmyslové oleje a mazací tuky; mazadla; paliva; nechemická aditiva paliv, mazadel a mazacích tuků; kompozice pohlcující prach, smáčivé a pojivé kompozice; iluminanty.  
(511) 1, 4  
(210) O-76475

- (111) **183468**  
(220) 22.04.1993  
(151) 16.03.1995  
(540)

### LMX

- (730) **Castrol Limited**, Wakefield House, Pipers Way, Swindon, Wiltshire SN3 1RE, GB  
(740) Společná advokátní kancelář Všečeka Zelený Švorčík Kalenský a partneři, JUDr. Michal Havlík, Hálkova 2, Praha 2, 12000

- (510) Chemikálie užívané v průmyslu a výzkumu; chemické výrobky užívané v průmyslu nebo ve výrobních procesech; chemické výrobky užívané v metalurgickém průmyslu; přípravky, kapaliny a oleje pro obrábění anebo operace při tváření kovů, kapaliny a oleje pro řezání a broušení; chladiva (chladicí kapaliny); rozpouštědla; hydraulické kapaliny; detergenční a odmašťovací přípravky užívané v průmyslu a ve výrobních procesech; chemické výrobky užívané při úpravě chladicích systémů; mazadla; přípravky, kapaliny a oleje k odstranění vápna, pěny, kotelního kamene, malty, oleje, tuku, vosku, inkoustu, uhlíku, nečistoty, plísně, houby, zažrané špíny a barevných skvrn; emulgátory; chemické antikorozní přípravky; převodová kapalina; brzdová kapalina; přípravky používané k detekci povrchových vad, trhlinek, prasklin; diagnostické přípravky a analytické přípravky; chemické přípravky pro disperzi oleje, tuku a petroleje; chemické výrobky pro prevenci kotelního kamene; průmyslové oleje a mazací tuky; mazadla; paliva; nechemická aditiva paliv, mazadel a mazacích tuků; kompozice pohlcující prach, smáčivé a pojivé kompozice; iluminanty.  
(511) 1, 4  
(210) O-76479

- (111) **184225**  
(220) 07.02.1994  
(151) 14.04.1995  
(540)

### APLEKO

- (730) **APLEKO, spol. s r.o.**, Na pískách 70, Praha 6, 16000, CZ  
(510) (37) dezinfekce, dezinfekce, deratizace, hubení škodlivých živočichů, rostlin, mikroorganismů a potlačování dalších škodlivých činitelů jedy, včetně ochranné DDD.  
(511) 37  
(210) O-86431

- (111) **184510**  
(220) 16.03.1993  
(151) 26.04.1995  
(540)



- (730) **SPEDOS s.r.o.**, Hranická 771, Valašské Meziříčí, 75701, CZ  
(740) HALAXOVÁ & HALAXOVÁ, TETRAPAT, RNDr. Zdeňka Halaxová, Dukelská 891/4, Olomouc, 77200  
(510) Výroba, montáž a servis automatických dveřních, vratových a okenních systémů včetně dveří ohnivzdorných. Náhradní díly k uvedeným systémům.  
(511) 6, 9, 19, 37  
(210) O-75575

- (111) **184603**  
(220) 01.04.1993  
(151) 02.05.1995  
(540)

### JAGUAR

- (730) **Jaguar Cars Limited**, Browns Lane, Allesley, Coventry, GB  
(740) Čermák a spol., JUDr. Karel Čermák jr., Ph.D., LL.M., advokát, Elišky Peškové 15/735, Praha 5, 15000  
(510) Pozemní vozidla, jejich součásti a fitinky; zařízení pro leteckou, lodní a pozemní dopravu; provádění oprav a údržba.  
(511) 12, 37  
(210) O-76085

- (111) **184657**  
(220) 11.01.1994  
(151) 04.05.1995





(730) **První jílovská a.s.**, Čs. armády 547, Jílové u Prahy, 25401, CZ

(510) Výroba a úprava extraktů a jejich sloučenin z léčivých aromatických rostlin i koření pro potravinářství, kosmetiku a bytovou chemii (např. čisticí prostředky apod.), včetně výroby jejich aplikací.

(511) 3, 5

(210) O-85722

(111) **185363**

(220) 11.01.1994

(151) 31.05.1995

(540) **První jílovská akciová společnost**

(730) **První jílovská a.s.**, Čs. armády 547, Jílové u Prahy, 25401, CZ

(510) Výroba a úprava rostlinných extraktů a jejich sloučenin, silic a výrobků pro balneoterapii, kosmetiku a bytovou chemii (např. čisticí prostředky apod.), potravinářství; zemědělská výroba - produkování, pěstování, třídění a zpracování zemědělských produktů v rámci rostlinné a živočišné výroby; silniční motorová doprava; zpracování druhotných surovin; výroba, montáž, generální opravy, rekonstrukce a provádění revizních zkoušek vyhrazených zdvihacích zařízení; kovovýroba - projekce, výroba a dodávky konstrukcí z válcovaných kovových materiálů, jejich doplňky, výbava, hrazení a svařence.

(511) 3, 5, 6, 7, 31, 37, 39, 40

(210) O-85723

(111) **185191**

(220) 12.02.1993

(151) 25.05.1995

(540)



(730) **ARMEX PUBLISHING s.r.o.**, Hamerská 405/13, Praha 9 - Kyje, 19800, CZ

(740) Ing. Vladimír Čmejla, Pavlická 1, Praha 5 - Sobín, 15521

(510) Ediční činnost - vydávání neperiodických tiskovin; služby spojené se zajišťováním ochrany majetku a osob; služby soukromých detektivů.

(511) 16, 42

(210) O-74939

(111) **185944**

(220) 30.06.1993

(151) 23.06.1995

(540)



(730) **High Security Products a.s.**, Pod Stárkou 378/3, Praha 4 - Michle, 14000, CZ

(740) Patentová a známková kancelář, Ing. Jaromír Píkrýl, Včelín 1161, Hulín, 76824

(510) Zabezpečovací, signalizační a kontrolní zařízení; zámkové systémy; mechanické závory; prospekty, etikety.

(511) 6, 9, 16

(210) O-80985

(111) **185351**

(220) 11.01.1994

(151) 30.05.1995

(540)



(730) **První jílovská a.s.**, Čs. armády 547, Jílové u Prahy, 25401, CZ

(510) Výroba a úprava rostlinných extraktů a jejich sloučenin, silic a výrobků pro balneoterapii, kosmetiku a bytovou chemii (např. čisticí prostředky apod.), potravinářství; zemědělská výroba - produkování, pěstování, třídění a zpracování zemědělských produktů v rámci rostlinné a živočišné výroby; silniční motorová doprava; zpracování druhotných surovin; výroba, montáž, generální opravy a rekonstrukce a provádění revizních zkoušek vyhrazených zdvihacích zařízení; kovovýroba - projekce, výroba a dodávky konstrukcí z válcovaných kovových materiálů, jejich doplňky, výbava, hrazení a svařence.

(511) 3, 5, 6, 7, 31, 37, 39, 40

(210) O-85725

(111) **186868**

(220) 01.07.1993

(151) 21.07.1995

(540)



(730) **LUSIANA, spol. s r.o.**, Loretánské nám. 3/109, Praha 1 - Hradčany, 11800, CZ

(740) Patentová a známková kancelář, Ing. Jaromír Píkrýl, Včelín 1161, Hulín, 76824

(510) Letecká přeprava; poradenská a konzultační činnost; provoz realitní kanceláře; hotelové a restaurační služby; výstavba a rekonstrukce bytových a nebytových objektů; periodické prohlídky a opravy letadel; pronájem letadel a leteckého personálu; prodej letenek a zprostředkování prodeje letenek jiných leteckých provozovatelů; cigarety; káva; obuv; automatické počítače mincí a bankovek.

(511) 9, 25, 30, 34, 36, 37, 39, 42

(210) O-81011

(111) **187452**

(220) 29.04.1993

(151) 25.01.1996

(540)



(730) **RNDr. Zdeněk Kukal - Geotour**, Šeříková 10, Praha 1, 11800, CZ

(740) Ing. Reichel Pavel, Lopatecká 14, Praha 4, 14700

(510) (39) cestovní kancelář.

(511) 39

(210) O-76660

(111) **188625**

(220) 16.02.1993

(151) 19.03.1996  
(540)

### REDA

(730) **Schlumberger Technology Corporation**, 300 Schlumberger Drive, Sugar Land, TX, US  
(740) Advokátní a patentová kancelář Traplová, Hakr, Kubát, Mgr. Jana Traplová, Přístavní 24, Praha 7, 17000  
(510) (7) elektrické motory, řízení motorů, ponorná čerpadla a sací čerpadla, sestavy kol, vidlic a pružin pro rozvíjení kabelů, a ochranná zařízení pro motory pro vyrovnání vnitřního tlaku v motoru s tlakem pod hladinou ponoru, části a fitinky pro shora uvedené zboží; (9) elektrické kabely, kondenzátory a skříně pro kondenzátory, části a fitinky pro shora uvedené zboží.  
(511) 7, 9  
(210) O-75086

(111) **188631**  
(220) 22.02.1993  
(151) 19.03.1996  
(540)



(730) **PULZ Invest, s.r.o.**, U Koupaliště 532, Rapotín, 78814, CZ  
(740) JUDr. Miroslav Kupka, Levého 1532, Rakovník, 26901  
(510) (39) doprava v rámci služeb cestovní kanceláře; (42) ubytovací služby, pohostinství, restaurační služby, cestovní kancelář.  
(511) 39, 42  
(210) O-75188

(111) **189200**  
(220) 07.04.1993  
(151) 29.04.1996  
(540)

### Teco

(730) **Teco a.s.**, Havlíčkova 260, Kolín IV, 28058, CZ  
(740) A. Holas & partner Patentová a známková kancelář, Ing. Mgr. Hana Holasová, Křížová 4/105, Brno, 60300  
(510) (9) elektrické stroje a přístroje v oboru automatizační techniky, software; (37) instalace a opravy elektrických strojů a přístrojů v oboru automatizační techniky; (42) projektování elektrických zařízení, poskytování software, činnost odborných poradců v oboru automatizační techniky.  
(511) 9, 37, 42  
(210) O-76194

(111) **189201**  
(220) 07.04.1993  
(151) 29.04.1996  
(540)



(730) **Teco a.s.**, Havlíčkova 260, Kolín IV, 28058, CZ  
(740) A. Holas & partner Patentová a známková kancelář, Ing. Mgr. Hana Holasová, Křížová 4/105, Brno, 60300  
(510) (9) elektrické stroje a přístroje v oboru automatizační techniky, software; (37) instalace a opravy elektrických strojů a přístrojů v oboru automatizační techniky; (42) projektování elektrických zařízení, poskytování software, činnost odborných poradců v oboru automatizační techniky.  
(511) 9, 37, 42  
(210) O-76195

(111) **189222**  
(220) 27.05.1993  
(151) 29.04.1996  
(540)

### Zlatý čaj

(730) **Tata Global Beverages Czech Republic a.s.**, Znojemská 687, Jemnice, 67531, CZ  
(740) HALAXOVÁ & HALAXOVÁ, TETRAPAT, RNDr. Zdeňka Halaxová, Dukelská 891/4, Olomouc, 77200  
(510) (39) balení čajů.  
(511) 39  
(210) O-80218

(111) **189223**  
(220) 27.05.1993  
(151) 29.04.1996  
(540)

### Premiant čaj

(730) **Tata Global Beverages Czech Republic a.s.**, Znojemská 687, Jemnice, 67531, CZ  
(740) HALAXOVÁ & HALAXOVÁ, TETRAPAT, RNDr. Zdeňka Halaxová, Dukelská 891/4, Olomouc, 77200  
(510) (39) balení čajů.  
(511) 39  
(210) O-80219

(111) **189224**  
(220) 27.05.1993  
(151) 29.04.1996  
(540)

### Zlatá směs

(730) **Tata Global Beverages Czech Republic a.s.**, Znojemská 687, Jemnice, 67531, CZ  
(740) HALAXOVÁ & HALAXOVÁ, TETRAPAT, RNDr. Zdeňka Halaxová, Dukelská 891/4, Olomouc, 77200  
(510) (39) balení čajů.  
(511) 39  
(210) O-80220

(111) **189225**  
(220) 27.05.1993  
(151) 29.04.1996  
(540)

### Rubín

(730) **Tata Global Beverages Czech Republic a.s.**, Znojemská 687, Jemnice, 67531, CZ  
(740) HALAXOVÁ & HALAXOVÁ, TETRAPAT, RNDr. Zdeňka Halaxová, Dukelská 891/4, Olomouc, 77200  
(510) (39) balení čajů.  
(511) 39  
(210) O-80221

(111) **189226**  
(220) 27.05.1993  
(151) 29.04.1996  
(540)

### Klub čaj

(730) **Tata Global Beverages Czech Republic a.s.**, Znojemská 687, Jemnice, 67531, CZ  
(740) HALAXOVÁ & HALAXOVÁ, TETRAPAT, RNDr. Zdeňka Halaxová, Dukelská 891/4, Olomouc, 77200  
(510) (39) balení čajů.  
(511) 39  
(210) O-80222

(111) **189470**  
(220) 24.11.1993  
(151) 29.04.1996  
(540)



(730) **ANTARES - AZV, s. r. o.**, U Hřiště 2, Přešov, 75002, CZ  
(740) HALAXOVÁ & HALAXOVÁ, TETRAPAT, RNDr. Zdeňka Halaxová, Dukelská 891/4, Olomouc, 77200  
(510) (7) stroje s mechanickým pohonem; (11) interiérová osvětlení;

(37) stavební práce ve výškách.  
(511) 7, 11, 37  
(210) O-84509

(111) **190160**  
(220) 27.05.1993  
(151) 20.05.1996  
(540)

**Prémiant**

(730) **Tata Global Beverages Czech Republic a.s.**, Znojemská 687, Jemnice, 67531, CZ  
(740) HALAXOVÁ & HALAXOVÁ, TETRAPAT, RNDr. Zdeňka Halaxová, Dukelská 891/4, Olomouc, 77200  
(510) (30) čaje; (39) balení čajů.  
(511) 30, 39  
(210) O-80223

(111) **190237**  
(220) 27.09.1993  
(151) 20.05.1996  
(540)

**MARACUJA**

(730) **Tata Global Beverages Czech Republic a.s.**, Znojemská 687, Jemnice, 67531, CZ  
(740) HALAXOVÁ & HALAXOVÁ, TETRAPAT, RNDr. Zdeňka Halaxová, Dukelská 891/4, Olomouc, 77200  
(510) (30) čaj.  
(511) 30  
(210) O-83022

(111) **191012**  
(220) 07.04.1993  
(151) 24.06.1996  
(540)

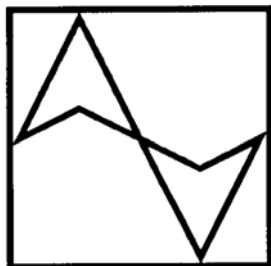

(730) **Teco a.s.**, Havlíčkova 260, Kolín IV, 28058, CZ  
(740) A. Holas & partner Patentová a známková kancelář, Ing. Mgr. Hana Holasová, Křížová 4/105, Brno, 60300  
(510) (9) elektrické stroje a přístroje v oboru automatizační techniky, software; (37) instalace a opravy elektrických strojů a přístrojů v oboru automatizační techniky; (42) projektování elektrických zařízení, poskytování software, činnost odborných poradců v oboru automatizační techniky.  
(511) 9, 37, 42  
(210) O-76196

(111) **191021**  
(220) 27.05.1993  
(151) 24.06.1996  
(540)

**Granát**

(730) **Tata Global Beverages Czech Republic a.s.**, Znojemská 687, Jemnice, 67531, CZ  
(740) HALAXOVÁ & HALAXOVÁ, TETRAPAT, RNDr. Zdeňka Halaxová, Dukelská 891/4, Olomouc, 77200  
(510) (30) čaje; (39) balení čajů.  
(511) 30, 39  
(210) O-80224

(111) **192635**  
(220) 21.04.1993  
(151) 21.08.1996

(540) **GIGA**

(730) **Rudolf Fišer - GIGA**, 5. května 30, Turnov, 51101, CZ  
(740) Ing. Reichel Pavel, Lopatecká 14, Praha 4, 14700  
(510) (7) zdvihací zařízení všeho druhu včetně jeřábů, pojízdných zdvihadel a kladkostrojů; (9) měřicí a regulační technika, elektrické stroje (pohony), elektrické přístroje (spínače), přístroje pro spouštění a nastartování strojů a motorů; (37) opravy uvedených zařízení a výrobků.  
(511) 7, 9, 37  
(210) O-76452

(111) **192637**  
(220) 27.04.1993  
(151) 21.08.1996  
(540)

**Evropská databanka**

(730) **Evropská databanka a.s.**, Hvězdoslavova 53, Brno, 62700, CZ  
(740) JUDr. Rosenbachová Jitka, Veveří 9, Brno, 60200  
(510) (38) poskytování služeb v oblasti výměny dat a informací včetně zprostředkovatelské činnosti; (42) služby v oblasti provozování informačních systémů.  
(511) 38, 42  
(210) O-76593

(111) **193349**  
(220) 27.05.1993  
(151) 24.09.1996  
(540)



(730) **Tata Global Beverages Czech Republic a.s.**, Znojemská 687, Jemnice, 67531, CZ  
(740) HALAXOVÁ & HALAXOVÁ, TETRAPAT, RNDr. Zdeňka Halaxová, Dukelská 891/4, Olomouc, 77200  
(510) (39) balení čajů.  
(511) 39  
(210) O-80217

(111) **194067**  
(220) 21.01.1993  
(151) 23.10.1996  
(540)



(730) **SUNFOOD s.r.o.**, Čs. odboje 800, Dobruška, 51801, CZ  
(510) (5) dietetické potraviny a jiné potravinové výrobky pro léčebné účely; (29) ovoce a zelenina konzervované, sušené a zavařené, mléko a mléčné výrobky, sója, konzervovaná a sušená pro potravinářské účely a výrobky ze soji; (30) obilniny upravené pro konzumaci, sojové omáčky k ochucení, mořské řasy jako koření; (31) čerstvé ovoce a zelenina, mořské řasy k výživě; (32) nealkoholické nápoje.  
(511) 5, 29, 30, 31, 32  
(210) O-74624

(111) **194923**  
(220) 20.12.1993  
(151) 25.11.1996  
(540)

### TEPOSTOP

(730) **TEPOSTOP, společnost s ručením omezeným**, Pardubická 1777, Přelouč, 53501, CZ  
(740) PROPATENT, Ing. Vlasta Sedláčková, Ke Kateřinkám 1393, Praha 4, 14900  
(510) (1) hasicí látky, prostředky a hasební sloučeniny; (6) zámečnické kovové výrobky; (9) hasicí přístroje; (37) zámečnický a hasičský servis.  
(511) 1, 6, 9, 37  
(210) O-85321

(111) **257049**  
(220) 18.02.2003  
(151) 18.08.2003  
(540)



(730) **INCOMA GfK, s.r.o.**, Na Hřebenec II 1718/10, Praha 4 - Nusle, 14000, CZ  
(740) Felix a spol. advokátní kancelář, JUDr. Ivan Roubal, U Nikolajky 5, Praha 5, 15000  
(510) (35) marketingové studie, obchodní nebo podnikatelský průzkum, průzkum trhu.  
(511) 35  
(210) O-188911

(111) **257052**  
(220) 20.02.2003  
(151) 18.08.2003  
(540)

### FIGO

(730) **TYMBARK - MWS Sp. z o.o. S.K.A.**, Tymbark 156, 34-650 Tymbark, PL  
(740) Advokátní a patentová kancelář VYSKOČIL, KROŠLÁK a spol., Lukajová Dana, Voršilská 10, Praha 1, 11000  
(510) (32) ovocné nebo zeleninové šťávy a džusy a sirupy, nealkoholické nápoje, nealkoholické nápoje obohacené vitamíny nebo minerály, iontové a energetické nápoje nealkoholické, proteinové nealkoholické nápoje, dietní nápoje, želatinové nápoje, přípravky nebo příchutě na výrobu nápojů, koncentráty a sirupy k výrobě nápojů, tablety a prášky na přípravu šumivých nealkoholických nápojů, ovocné nebo zeleninové nealkoholické nápoje, nealkoholické nápoje s příchutí ovoce nebo zeleniny, minerální vody, pramenité vody, sodová voda, voda, šumivé nealkoholické nápoje, míchané nápoje nealkoholické, rajčatová šťáva jako nápoj, aperitivy nealkoholické.  
(511) 32  
(210) O-188978

(111) **257053**  
(220) 24.02.2003  
(151) 18.08.2003  
(540)



(730) **MORA MORAVIA, s.r.o.**, Nádražní 50, Hlubočky - Mariánské Údolí, 78366, CZ

(740) Ing. Petr Soukup, patentový a známkový zástupce, Vídeňská 8, Olomouc, 77200  
(510) (11) zařízení a výrobky pro vaření, pečení, smažení, topení, ohřívání, chlazení, větrání, úpravu vzduchu, úpravu a rozvod vody, zařízení na výrobu páry, vše pro kuchyňské i průmyslové účely a pro všechny druhy paliv, a to včetně náhradních dílů a příslušenství, například kamna, pece, plynové, elektrické a kombinované sporáky, sporáky na tuhá paliva, vařidlové desky, trouby, grily, plynové kotle, průtokové ohřivače vody, elektrické vyhřívané zásobníky vody, plynová a elektrická topidla, odsavače par, mikrovlnné trouby, topinkovače, ledničky, mrazničky, chladničky; (21) drobné přenosné výrobky, nástroje a nádoby na vaření, pečení, smažení, topení, ohřívání, chlazení, na výrobu páry, a to včetně náhradních dílů a příslušenství, vše pro kuchyňské účely a spadající do této třídy; (37) montáž, servis, oprava a údržba zařízení, výrobků a nástrojů uvedených ve tř. 11 a 21.  
(511) 11, 21, 37  
(210) O-189079

(111) **257057**  
(220) 25.02.2003  
(151) 18.08.2003  
(540)

### pietro filipi

(730) **pietro filipi, s. r. o.**, Na Manínách 315/4, Praha 7, 17000, CZ  
(740) JUDr. Marek Bánský, Eliška Krásnohorské 10/2, Praha 1, 11000  
(510) (3) mýdla, parfumerie, vonné oleje, kosmetika, vlasové vody, dezodorační přípravky pro osobní potřebu, toaletní přípravky, kolínská voda, kosmetické tužky, kosmetika, laky na nehty, leštidla na obuv, líčidla, mýdlo dezodorizační, přípravky pro oživení a zjasnění tkanin, krémy na obuv, parfémová voda, parfémy, přípravky proti pocení, pudr na líčení, rtěnky, šampóny, toaletní voda, voda po holení, obuvnické vosky; (14) klenoty, bižuterie, drahokamy, knoflíky do manžet, jehlice do kravat, náramkové hodinky, pouzdra na hodinky, řetízky k hodinkám, kazety na cigarety z drahých kovů, pouzdra na cigarety z drahých kovů, špičky pro cigarety z drahých kovů, kazety a pouzdra na doutníky z drahých kovů, pouzdra na tabák z drahých kovů, klíčenky (bižuterie), náhrdelníky, náramky, náušnice, odznaky (z drahých kovů), ozdoby ze stříbra, popelníky (z drahých kovů), pouzdra na hodinky, pozlacené výrobky, prsteny, přezky z drahých kovů, přívěšky, pudřenky z drahých kovů, sklo bižuterní k napodobení drahých kamenů, šperkownice z drahých kovů, tabatěrky z drahých kovů, taštičky řetízkové z drahých kovů, vázy z drahých kovů, zlatnické zboží; (18) kůže, imitace kůže, kufry, deštníky, slunečníky, hole, aktovky, diplomaty, kožená galanterie, batohy, kabelky, kožené krabice na klobouky, kostry kabelek, kožešiny (kůže zvířat), pokrývky z kožešiny, kufříky na toaletní potřeby, pouzdra na navštívenky, neceséry cestovní, cestovní obaly na oděvy, peněženky, pouzdra kožené pásky, kožené sáčky jako obaly, cestovní tašky, tašky na kolečkách, tašky plážové, taštičky řetízkové; (25) oděvy, obuv, kloboučnické zboží, klapky na uši, kloboukové formy, kloboukové konstrukce, kombiné, kombinézy, gumové kombinézy pro vodní lyžování, pracovní kombinézy, konfekce, kostýmy, obleky, košile, koupací pláště, kožešiny (oděvy), kravaty, kšiltovky, oděvy koupací, oděvy nepromokavé, oděvy papírové, oděvy plážové, oděvy pletené, oděvy pro cyklisty, oděvy pro motoristy, oděvy tělocvičné, oděvy z kůže, oděvy z napodobenin kůže, opasky, plavky, pánské plavky, dámské plavky, pantofle, plastróny, podprsenky, podvazkové pásy, podvazky, podvlékačky, ponožky, potítka, prádlo osobní, prádlo osobní (lněné), prádlo spodní, prádlo spodní pohlcující pot, přehozy přes ramena, kabáty, pulovry, punčocháče, punčochy, pytle na oděvy, pyžama, rukavice, rukávničky, saka, sandály, koupací sandály, sportovní obuv, domácí stěvičky, stěvičky, svetry, sportovní bundy, svrchníky, svrchní kabáty, obuv, šály, šátky, šaty dámské, šněrovací boty, trička, koupací úbor, uniformy.  
(511) 3, 14, 18, 25  
(210) O-189156

(111) **257064**  
(220) 12.03.2003  
(151) 27.08.2003

(540)



- (730) **Xu Hong**, Beranových 717, Praha 9 - Letňany, 19900, CZ  
(740) Mgr., Ing. Aleš Sedláček, Ph.D., Sulická 1304/46, Praha 4, 14200  
(510) (3) přípravky pro bělení a jiné prací prostředky, přípravky pro čištění, leštění, odmašťování a broušení, mýdla, parfumerie, vonné oleje, kosmetika, vlasové vody (lotions), zubní pasty; (18) kůže, imitace kůže, výrobky z těchto materiálů, kůže ze zvířat, kufrý a zavazadla, deštníky, slunečníky a hole, biče a sedlářské výrobky; (25) oděvy, obuv, kloboučnické zboží.  
(511) 3, 18, 25  
(210) O-189580

- (111) **257364**  
(220) 19.11.2002  
(151) 29.09.2003  
(540)

### ATHENA

- (730) **Fruko-Schulz s.r.o.**, Jiráskovo předměstí 629/III, Jindřichův Hradec, 37701, CZ  
(510) (32) pivo všeho druhu, minerální vody, šumivé a jiné nealkoholické nápoje, ovocné šťávy a nápoje z nich, koncentráty pro přípravu nealkoholických nápojů, limonády; (33) vína všeho druhu, lihoviny; (35) reklamní činnost, propagace, marketing, konzultační a poradenská činnost v oblasti obchodu.  
(511) 32, 33, 35  
(210) O-185801

- (111) **258238**  
(220) 23.12.2002  
(151) 29.10.2003  
(540)



- (730) **PROTHERM, spol. s r. o.**, Novohradská 74, České Budějovice, 37006, CZ  
(740) PatentCentrum Sedlák & Partners s.r.o., Husova 5, České Budějovice, 37001  
(510) (1) dlažbová, obkladová a zateplovací pojidla a lepidla; (17) zateplovací systémy, tmely, kyty, těsnící a spárovací hmoty, montážní pěny, tepelně izolační materiály, izolační tkaniny ze skleněné nebo minerální vlny, akustické desky a panely, těsnící a izolační materiály, těsnění dveřní a okenní, fólie a pásy samolepicí, fólie a desky z plastických hmot, izolační desky, penetrační prostředky, asfaltové izolační pásy; (19) stavební materiál nekovový, zejména sádrokartonové desky, plastové a dřevěné lišty a desky, tmely pro suché zdění, mozaikové stěrky, začíšťovací lišty nekovové, spojovací materiál nekovový, stavební materiály nekovové včetně polozpracovaného řeziva (trámy, prkna, dřevěné panely), překližka, skleněné cihly, dlaždice apod., přírodní a umělý kámen, cement, vápno, malta, sádra, štěrk, omítkové směsi, zdicí malty, podlahové směsi, neohébné trubky nekovové pro stavebnictví, výrobky pro stavbu cest, asfalt, směla, přenosné konstrukce nekovové, nekovové pomníky, plastová okna, posuvná nekovová okna, tabulové sklo pro stavby, renovační produkty jako štukovací materiály, střešní krytiny, kameninové nebo cementové roury, obkladové desky a dlaždice nekovové, omítky ze syntetických pryskyřic, stropní obkladové desky minerální a sádrokartonové, akustické a dekorační podhledy, dveře nekovové, dveře

křídlové, posuvné, rolovací, sekční, skládací, dveřní a okenní rámy dřevěné a plastové, vláknité stavební panely a desky, asfaltové lepenky na střechy; (37) stavebnictví, opravy, instalační služby, zejména montážní, zakončovací a izolačerské práce v oboru zateplovacích a fasádních systémů a sádrokartonářství, stavební a montážní práce využívající programů pro suché technologie, veškeré služby v oblasti oprav, údržby, renovací a rekonstrukcí staveb, demolice a odstraňování staveb, inženýring při dodávkách staveb, zprostředkování oprav a přestavěb nemovitostí, zemní práce, práce betonářské, omítkářské, štukatérské a sádrovací, dlaždičské a obkladačské práce, kamenické, pokrývačské a klempířské práce, malířské práce, tapetařské práce, lakýrnické práce, tesařské a truhlářské práce, ošetřování dřevěných staveb a konstrukcí, montážně stavební práce, montáže a opravy ocelových a dřevěných konstrukcí staveb, zámečnické práce, provádění stavebních izolací, pokládání podlah, montování staveb a interiérů, montáže minerálních dílců, montáže dělicích stěn a příček dřevěných, plastových a skleněných, montáže sádrokartonových systémů a minerálních podhledů, montáže žaluzií.

- (511) 1, 17, 19, 37  
(210) O-187117

- (111) **258393**  
(220) 10.02.2003  
(151) 29.10.2003  
(540)

### HELDENBURG

- (730) **HELDENBURG s.r.o.**, V Zahradách 16/842, Praha 8, 18000, CZ  
(510) (35) propagační činnost, reklama, pomoc při řízení obchodní činnosti, obchodní administrativa, kancelářské práce; (36) služby nemovitostní; (41) výchova, vzdělávání, zábava, sportovní a kulturní aktivity.  
(511) 35, 36, 41  
(210) O-188660

- (111) **258394**  
(220) 10.02.2003  
(151) 29.10.2003  
(540)



- (730) **HELDENBURG s.r.o.**, V Zahradách 16/842, Praha 8, 18000, CZ  
(510) (35) propagační činnost, reklama, pomoc při řízení obchodní činnosti, obchodní administrativa, kancelářské práce; (36) služby nemovitostní; (41) výchova, vzdělávání, zábava, sportovní a kulturní aktivity.  
(511) 35, 36, 41  
(210) O-188661

- (111) **258450**  
(220) 20.02.2003  
(151) 29.10.2003  
(540)

### RELAX FIGO

- (730) **TYMBARK - MWS Sp. z o.o. S.K.A.**, Tymbark 156, 34-650 Tymbark, PL  
(740) Advokátní a patentová kancelář VYSKOČIL, KROŠLÁK a spol., Lukajová Dana, Voršilská 10, Praha 1, 11000  
(510) (32) ovocné nebo zeleninové šťávy a džusy a sirupy, nealkoholické nápoje, nealkoholické nápoje obohacené vitamíny nebo minerály, iontové a energetické nápoje nealkoholické, proteinové nealkoholické nápoje, dietní nápoje, želatinové nápoje, přípravky nebo příchutě na výrobu nápojů, koncentráty a sirupy k výrobě nápojů, tablety a prášky na přípravu šumivých nealkoholických nápojů, ovocné nebo zeleninové nealkoholické nápoje, nealkoholické nápoje s

příchutí ovoce nebo zeleniny, minerální vody, pramenité vody, sodová voda, voda, šumivé nealkoholické nápoje, míchané nápoje nealkoholické, rajčatová šťáva jako nápoj, aperitivy nealkoholické.

(511) 32  
(210) O-188979

(111) **258465**  
(220) 20.02.2003  
(151) 29.10.2003  
(540)



(730) **Commerzbank AG**, Kaiserstrasse 16, 60311 Frankfurt am Main, DE  
(740) Rott, Růžička & Guttmann Patentové, známkové a advokátní kanceláře, JUDr. Michal Růžička, CSc., Vinohradská 37, Praha 2, 12000  
(510) (35) propagační činnost, reklama, pomoc při řízení obchodní činnosti, obchodní administrativa, kancelářské práce; (36) pojištění, služby finanční, služby peněžní, služby nemovitosti; (38) telefonní komunikační služby, telexové komunikační služby, služby elektronické pošty, elektronický přenos dat a dokumentů pomocí počítačových terminálů, doručování zpráv elektronickým přenosem, faxové komunikační služby, rozhlasové a telefonní stránkové služby, satelitní přenos, kabelový přenos rozhlasového a televizního signálu, elektronický přenos zpráv a dat, televizní vysílání, rozhlasové vysílání, zvukové multiplexní televizní vysílání, slovní multiplexní televizní vysílání, satelitní televizní vysílání, vysílání na středních vlnách přes televizi, rádio a video, vysílání na krátkých vlnách přes televizi, rádio a video, vysílání na superkrátkých vlnách přes televizi, rádio a video, zvukové multiplexní televizní vysílání na superkrátkých vlnách přes televizi, rádio a video, poskytování telekomunikačního připojení ke globální počítačové síti.  
(511) 35, 36, 38  
(210) O-189002

(111) **258535**  
(220) 04.03.2003  
(151) 29.10.2003  
(540)

### CCS MONITOR

(730) **CCS Česká společnost pro platební karty s.r.o.**, Chlumčanského 5, Praha 8, 18021, CZ  
(510) (9) hardware a software, platební karty, software - kniha jízd, elektrické a elektronické přístroje pro zpracování, přenos, převod a reprodukci dat, obrazu a/nebo zvuku; (39) poskytování poradenských služeb pro oblast dispečerských dopravních systémů; (42) pronájem hardware a software, poskytování služeb v oblasti informačních technologií, zejména návrh programového vybavení, řídicích a informačních systémů.  
(511) 9, 39, 42  
(210) O-189317

(111) **258543**  
(220) 05.03.2003  
(151) 29.10.2003  
(540)

### Galmed a. s.

(730) **Galmed a.s.**, Těšinská 1349/296, Ostrava - Radvanice, 71600, CZ  
(510) (3) přípravky pro bělení a jiné prací prostředky, přípravky pro čištění, leštění, odmašťování a broušení, mýdla, parfumerie, vonné oleje, kosmetika, vlasové vody (lotions), zubní pasty; (5) farmaceutické a veterinární výrobky, hygienické výrobky pro léčebné účely, diabetické přípravky pro léčebné účely, potraviny pro batolata, náplasti, obvazový materiál, dezinfekční

přípravky; (10) přístroje a nástroje zubní a veterinární, umělé údy, oči a zuby, ortopedické potřeby, materiál na sešívání ran.

(511) 3, 5, 10  
(210) O-189373

(111) **259063**  
(220) 15.02.2003  
(151) 27.11.2003  
(540)

### RELAX FRUDRINK

(730) **TYMBARK - MWS Sp. z o.o. S.K.A.**, Tymbark 156, 34-650 Tymbark, PL  
(740) Advokátní a patentová kancelář VYSKOČIL, KROŠLÁK a spol., Dana Lukajová, Voršilská 10/130, Praha 1, 11000  
(510) (5) nápoje s léčebným a/nebo léčebno-obranným účinkem, dietetické nápoje s léčebnými účinky, výrobky farmaceutické a parafarmaceutické, vitamíny a minerály a stopové prvky, dietní a nutriční přípravky s léčebnými účinky a léčiva, medicínální sirupy, výtažky z léčivých bylin a kombinované přípravky vitamínů, minerálů, stopových prvků a bylinných výtažků, potravinové doplňky obohacené vitamíny nebo minerály nebo stopovými prvky, vitamínové přípravky, vitamíny a multivitaminové preparáty, minerály a multiminerálové preparáty, bylinné čaje, léčivé byliny, cukrovinky nebo pastilky nebo tabletky nebo tobolky nebo kapsle nebo žvýkačky s léčivými přísadami, dietetické látky upravené pro lékařské účely, minerální vody a dietetické nápoje upravené pro lékařské účely, dietní potraviny upravené pro lékařské účely, doplňky výživové pro lékařské účely, bílkovinné přípravky nebo potravina pro lékařské účely, balzámy a krémy a masti pro lékařské účely, chemické přípravky pro lékařské účely, léčivé oleje, tuky pro lékařské účely, léčivé soli, tinktury pro lékařské účely, bylinné výtažky nebo sirupy, vitamínová a minerální výživa ve formě koncentrátů, proteinové koncentráty jako výživné přísady k potravinám s léčebnými účinky, droždí pro farmaceutické účely, potravinové doplňky s léčebnými účinky, výživné nebo dietetické přípravky pro lékařské účely pro denní doplnění stravy jako instantní strava nebo samostatná směs, která se skládá hlavně z mléka v prášku nebo ze živočišných nebo zeleninových proteinů, také s přísadkou vitamínů nebo minerálů nebo stopových prvků nebo cukru; (29) potravinové doplňky ne pro lékařské účely (zařazené v této třídě) a obsahující látky živočišného původu a/nebo zeleninu a/nebo ovoce a jiné zahradní jedlé výrobky, kašovitě nápoje obsahující převážně zeleninu a/nebo ovoce a/nebo jiné zahradní jedlé výrobky, přípravky a směsi pro přípravu nápojů obsahující převážně zeleninu a/nebo ovoce a/nebo jiné zahradní jedlé výrobky, protein pro lidskou spotřebu, proteinové výrobky a přípravky pro výživu, přípravky zvláštní výživy pro sportovce nebo osoby s vysokým energetickým výdejem, želatina, želatinové výrobky a přípravky pro výživu, tuky jedlé, oleje jedlé, extrakty z chaluh jako výživa, výživné přípravky pro denní doplnění stravy jako instantní strava nebo samostatná směs, která se skládá hlavně z mléka v prášku nebo, ze živočišných nebo zeleninových proteinů, také s přísadkou vitamínů nebo minerálů nebo stopových prvků nebo cukru, mléko, mléčné výrobky, jogurty, konzervované, sušené, vařené nebo nakládané ovoce nebo zelenina, polévky, vývary, bujóny; (32) přípravky nebo příchutě na výrobu nápojů, koncentráty a sirupy k výrobě nápojů, ovocné nebo zeleninové šťávy a džusy a sirupy, nealkoholické nápoje, nealkoholické nápoje obohacené vitamíny nebo minerály, iontové a energetické nápoje nealkoholické, proteinové nealkoholické nápoje, dietní nápoje, želatinové nápoje, tablety a prášky na přípravu šumivých nealkoholických nápojů, ovocné nebo zeleninové nealkoholické nápoje, nealkoholické nápoje s příchutí ovoce nebo zeleniny, minerální vody, pramenité vody, sodová voda, voda, šumivé nealkoholické nápoje, míchané nápoje nealkoholické, rajčatová šťáva jako nápoj, aperitivy nealkoholické.  
(511) 5, 29, 32  
(210) O-188838

(111) **259064**  
(220) 15.02.2003  
(151) 27.11.2003

- (540) **FRUDRINK**
- (730) **TYMBARK - MWS Sp. z o.o. S.K.A.**, Tymbark 156, 34-650 Tymbark, PL
- (740) Advokátní a patentová kancelář VYSKOČIL, KROŠLÁK a spol., Lukajová Dana, Voršilská 10, Praha 1, 11000
- (510) (5) nápoje s léčebným a/nebo léčebno-obranným účinkem, dietetické nápoje s léčebnými účinky, výrobky farmaceutické a parafarmaceutické, vitamíny a minerály a stopové prvky, dietní a nutriční přípravky s léčebnými účinky a léčiva, medicínální sirupy, výtažky z léčivých bylin a kombinované přípravky vitamínů, minerálů, stopových prvků a bylinných výtažků, potravinové doplňky obohacené vitamíny nebo minerály nebo stopovými prvky, vitamínové přípravky, vitamíny a multivitaminové preparáty, minerály a multiminerálové preparáty, bylinné čaje, léčivé byliny, cukrovinky nebo pastilky nebo tabletky nebo tobolky nebo kapsle nebo žvýkačky s léčivými přísadami, dietetické látky upravené pro lékařské účely, minerální vody a dietetické nápoje upravené pro lékařské účely, dietní potraviny upravené pro lékařské účely, doplňky výživové pro lékařské účely, bílkovinné přípravky nebo potrava pro lékařské účely, balzámy a krémy a masti pro lékařské účely, chemické přípravky pro lékařské účely, léčivé oleje, tuky pro lékařské účely, léčivé soli, tinktury pro lékařské účely, bylinné výtažky nebo sirupy, vitamínová a minerální výživa ve formě koncentrátů, proteinové koncentráty jako výživné přísady k potravinám s léčebnými účinky, droždí pro farmaceutické účely, potravinové doplňky s léčebnými účinky, výživné nebo dietetické přípravky pro lékařské účely pro denní doplnění stravy jako instantní strava nebo samostatná směs, která se skládá hlavně z mléka v prášku nebo ze živočišných nebo zeleninových proteinů, také s přísadkou vitamínů nebo minerálů nebo stopových prvků nebo cukru; (29) potravinové doplňky ne pro lékařské účely (zařazené v této třídě) a obsahující látky živočišného původu a/nebo zeleninu a/nebo ovoce a jiné zahradní jedlé výrobky, kašovitě nápoje obsahující převážně zeleninu a/nebo ovoce a/nebo jiné zahradní jedlé výrobky, přípravky a směsi pro přípravu nápojů obsahující převážně zeleninu a/nebo ovoce a/nebo jiné zahradní jedlé výrobky, protein pro lidskou spotřebu, proteinové výrobky a přípravky pro výživu, přípravky zvláštní výživy pro sportovce nebo osoby s vysokým energetickým výdejem, želatina, želatinové výrobky a přípravky pro výživu, tuky jedlé, oleje jedlé, extrakty z chaluh jako výživa, výživné přípravky pro denní doplnění stravy jako instantní strava nebo samostatná směs, která se skládá hlavně z mléka v prášku nebo ze živočišných nebo zeleninových proteinů, také s přísadkou vitamínů nebo minerálů nebo stopových prvků nebo cukru, mléko, mléčné výrobky, jogurty, konzervované, sušené, vařené nebo nakládané ovoce nebo zelenina, polévky, vývary, bujóny; (32) přípravky nebo příchutě na výrobu nápojů, koncentráty a sirupy k výrobě nápojů, ovocné nebo zeleninové šťávy a džusy a sirupy, nealkoholické nápoje, nealkoholické nápoje obohacené vitamíny nebo minerály, iontové a energetické nápoje nealkoholické, proteinové nealkoholické nápoje, dietní nápoje, želatinové nápoje, tablety a prášky na přípravu šumivých nealkoholických nápojů, ovocné nebo zeleninové nealkoholické nápoje, nealkoholické nápoje s příchutí ovoce nebo zeleniny, minerální vody, pramenité vody, sodová voda, voda, šumivé nealkoholické nápoje, míchané nápoje nealkoholické, rajčatová šťáva jako nápoj, aperitivy nealkoholické.

(511) 5, 29, 32  
(210) O-188839

(111) **259079**  
(220) 18.02.2003  
(151) 27.11.2003  
(540)

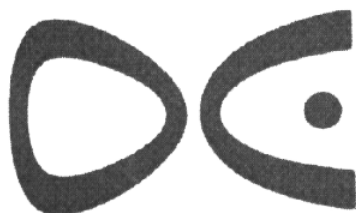

- (730) **DAEWOO ELECTRONICS CORPORATION**, 686, Ahyeon-dong, Mapo-gu, Seoul, KR
- (740) Rott, Růžička & Guttman Patentové, známkové a advokátní kanceláře, JUDr. Vladimír Rott, Vinohradská 37, Praha 2, 12000
- (510) (7) stroje a obráběcí stroje, motory s výjimkou motorů pro pozemní vozidla, spojky a transmisní zařízení mimo ty, které jsou pro pozemní vozidla, zemědělské nástroje, kromě nástrojů poháněných ručně, lůžně pro vejce, pračky, vysavače, elektricky poháněné kartáče; (9) přístroje a nástroje vědecké, námořní, geodetické, fotografické, filmové, optické, přístroje pro vážení, měření, signalizaci, kontrolu, inspekci, záchranu a přístroje pro vyučování přístroje a nástroje pro vedení, přepínání, přeměnu, akumulaci, regulaci nebo řízení elektrického proudu přístroje pro záznam, převod, reprodukci zvuku nebo obrazu, magnetické nosiče zvukových záznamů, gramofonové desky automatické distributory a mechanismy pro přístroje na mince zapisovací pokladny, počítací stroje, přístroje pro zpracování informací a počítače hasící přístroje elektrické zehličky, telekomunikační přístroje a zařízení, elektronické přístroje, zařízení a jejich součásti a díly; (11) přístroje pro osvětlení, topení, výrobu páry, pro vaření, přístroje chladící, pro sušení, ventilaci, rozvod vody a sanitární zařízení; (37) stavebnictví, opravy, instalační služby.
- (511) 7, 9, 11, 37  
(210) O-188922

(111) **259087**  
(220) 19.02.2003  
(151) 27.11.2003  
(540)

**TOPMODEL CZ**

- (730) **TOPMODEL CZ s. r. o.**, Habrůvka 72, Habrůvka, 67905, CZ
- (740) Ing. Novotný Jaroslav, Římská 45, Praha 2, 12000
- (510) (28) letecké modely.
- (511) 28  
(210) O-188957

(111) **259150**  
(220) 04.03.2003  
(151) 27.11.2003  
(540)



- (730) **Štěpánek Pavel Ing.**, Kamenice č.p. 24, Kamenice, 25168, CZ
- (510) (35) propagační činnost, reklama, pomoc při řízení obchodní činnosti, obchodní administrativa, kancelářské práce, pomoc při řízení podniků a provozování obchodů, služby reklamních kanceláří; (39) doprava, organizování cest, doprava osob nebo zboží, skladování zboží, pronájem vozidel, sdělování informací ohledně cest nebo dopravy zboží; (43) služby poskytující dočasné ubytování (v hotelech, penzionech a jiných zařízeních poskytujících dočasné ubytování jako chalupy, chaty, priváty).
- (511) 35, 39, 43  
(210) O-189348

(111) **259169**  
(220) 10.03.2003  
(151) 27.11.2003



- (540) **HOTCH - POTCH**  
(730) **Eva Tereza Zmrhalová**, Kalvárie 159, Rokycany, 33701, CZ  
(510) (41) zábavní činnost, pořádání estrádních vystoupení a divadelních představení, vzdělávací činnost, klubové služby výchovného a zábavného zaměření, pořádání živých kulturních představení a vystoupení výkonných umělců (zpěváků a tanečníků).  
(511) 41  
(210) O-189508

- (111) **259173**  
(220) 10.03.2003  
(151) 27.11.2003  
(540)

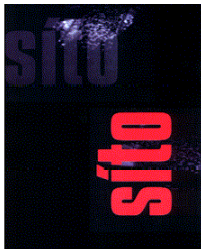

- (730) **Česká televize**, Na hřebenech II, Praha 4 - Kavčí hory, 14070, CZ  
(510) (9) veškeré nosiče informací v rozsahu třídy 9; (16) tiskoviny, periodické a neperiodické publikace, např. knihy a časopisy, katalogy, plakáty, fotografie, kalendáře, samolepky; (35) propagační, reklamní a inzertní činnost; (38) vysílání televizní programů; (41) tvorba televizních programů, výchovná a zábavní činnost, školení, kulturní a sportovní aktivity, soutěže pro veřejnost, vydavatelská a nakladatelská činnost, výroba audiovizuálních programů.  
(511) 9, 16, 35, 38, 41  
(210) O-189519

- (111) **259174**  
(220) 10.03.2003  
(151) 27.11.2003  
(540)

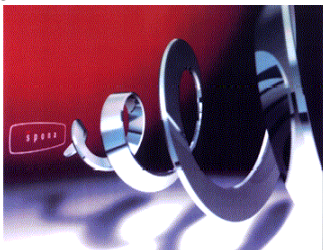

- (730) **Česká televize**, Na hřebenech II, Praha 4 - Kavčí hory, 14070, CZ  
(510) (9) veškeré nosiče informací v rozsahu třídy 9; (16) tiskoviny, periodické a neperiodické publikace, např. knihy a časopisy, katalogy, plakáty, fotografie, kalendáře, samolepky; (35) propagační, reklamní a inzertní činnost; (38) vysílání televizní programů; (41) tvorba televizních programů, výchovná a zábavní činnost, školení, kulturní a sportovní aktivity, soutěže pro veřejnost, vydavatelská a nakladatelská činnost, výroba audiovizuálních programů.  
(511) 9, 16, 35, 38, 41  
(210) O-189520

- (111) **259175**  
(220) 10.03.2003  
(151) 27.11.2003  
(540)



- (730) **Česká televize**, Na hřebenech II, Praha 4 - Kavčí hory, 14070, CZ  
(510) (9) veškeré nosiče informací v rozsahu třídy 9; (16) tiskoviny, periodické a neperiodické publikace, např. knihy a časopisy, katalogy, plakáty, fotografie, kalendáře, samolepky; (35) propagační, reklamní a inzertní činnost; (38) vysílání televizní programů; (41) tvorba televizních programů, výchovná a zábavní činnost, školení, kulturní a sportovní aktivity, soutěže pro veřejnost, vydavatelská a nakladatelská činnost, výroba audiovizuálních programů.  
(511) 9, 16, 35, 38, 41  
(210) O-189522

- (111) **259181**  
(220) 12.03.2003  
(151) 27.11.2003  
(540)

## JMB

- (730) **JMB družstvo**, Janáčkova 1331, Moravské Budějovice, 67612, CZ  
(510) (29) potraviny živočišného původu, zelenina, zahradní jedlé výrobky připravené pro konzumaci - vše spadající do této třídy; (30) káva, čaj, cukr, med, ocet, hořčice, koření; (31) zemědělské výrobky neupravené, jako čerstvé brambory, jablka, zelenina; (32) piva a nealkoholické nápoje; (33) alkoholické nápoje s výjimkou piva; (34) tabák a tabákové výrobky a zápalky; (39) silniční doprava a skladování zboží; (43) hostinská činnost, pohostinství a přechodné ubytování.  
(511) 29, 30, 31, 32, 33, 34, 39, 43  
(210) O-189572

- (111) **259189**  
(220) 13.03.2003  
(151) 27.11.2003  
(540)



- (730) **Ing. Jiří Šedivý**, Uherská 616, Praha 9 - Vinoř, 19017, CZ  
(510) (35) poradenství při vedení podniků, odborné obchodní nebo podnikatelské poradenství; (42) duševní vlastnictví, t.j. zpracování analýz, programů, projektů, metodik a expertíz v oblasti národní a mezinárodní bezpečnosti se zaměřením na vývojové trendy a možnosti dalšího rozvoje a jejich prezentace jak v obchodní, tak v ekonomické a politické sféře; (45) bezpečnost, poradenství v oblasti bezpečnostních opatření, konzultační a poradenská činnost soukromým a veřejným subjektům v oblastech, které souvisí s bezpečnostní problematikou na národní i mezinárodní úrovni.  
(511) 35, 42, 45  
(210) O-189608

- (111) **259229**  
(220) 19.03.2003  
(151) 27.11.2003  
(540)



- (730) **Morpho Cards Czech s.r.o.**, Jelínkova 1174/3, Ostrava-Svinov, 72100, CZ  
(510) (9) elektronické karty a elektronické systémy na bázi karet; (16) plastové karty, papírové karty, pouzdra ke kartám; (35) služby obchodní a propagační, zprostředkování obchodu s elektronickými systémy; (40) polygrafické služby.  
(511) 9, 16, 35, 40



(210) O-189802

(111) **259261**  
(220) 21.03.2003  
(151) 27.11.2003  
(540)

### CC Data spol. s r. o.

(730) **CC Data spol. s r.o.**, Blatného 2315, Praha 5, 15800, CZ  
(510) (9) software na nosičích, výpočetní technika, PC; (35) zprostředkování v oblasti nákupu a prodeje výpočetní techniky; (42) tvorba software a vyhotovování programů na zakázku.  
(511) 9, 35, 42  
(210) O-189889

(111) **259285**  
(220) 26.03.2003  
(151) 27.11.2003  
(540)



(730) **Cech topenářů a instalatérů České republiky, o.s.**, Jíllova 38, Brno - Štýřice, 63900, CZ  
(510) (37) konzultační a poradenské služby ve stavebnictví; (41) vzdělávací a školicí činnost ve stavebnictví, vzdělávání a školení topenářů a instalatérů včetně organizování mistrovských zkoušek, vydávání odborných periodických a neperiodických publikací; (42) konzultační a poradenské služby v energetice, v oblasti vytápění a tepelných úspor.  
(511) 37, 41, 42  
(210) O-190016

(111) **259412**  
(220) 14.04.2003  
(151) 27.11.2003  
(540)

### VESTA

(730) **FLURIDA, s.r.o.**, Kamýčká 129, Praha 6 - Suchbátka, 16500, CZ  
(510) (24) kapesníky látkové, ložní prádlo, okenní záclony; (25) sportovní oblečení jako bundy, trička, tepláky apod., kalhoty, kamaše, konfekce, kostýmy, obleky, košile, pyžama, sukně, šortky.  
(511) 24, 25  
(210) O-190703

(111) **259493**  
(220) 28.04.2003  
(151) 27.11.2003  
(540)

### Avizyme

(730) **Danisco A/S**, Langebrogade 1, P.O.Box 17, DK-1001 Copenhagen K, DK  
(740) Čermák a spol., JUDr. Karel Čermák jr., Ph.D., LL.M., advokát, Elišky Peškové 15/735, Praha 5, 15000  
(510) (31) krmivo pro zvířata, přípravky krmných aditiv, krmné přísady a krmné směsi pro výživu zvířat.  
(511) 31  
(210) O-191099

(111) **259497**  
(220) 28.04.2003  
(151) 27.11.2003  
(540)

### Betafin

(730) **Danisco A/S**, Langebrogade 1, P.O.Box 17, DK-1001 Copenhagen K, DK  
(740) Čermák a spol., JUDr. Karel Čermák jr., Ph.D., LL.M., advokát, Elišky Peškové 15/735, Praha 5, 15000  
(510) (31) krmivo pro zvířata, přípravky krmných aditiv, krmné

přísady a krmné směsi pro výživu zvířat.  
(511) 31  
(210) O-191104

(111) **259498**  
(220) 28.04.2003  
(151) 27.11.2003  
(540)

### Porzyme

(730) **Danisco A/S**, Langebrogade 1, P.O.Box 17, DK-1001 Copenhagen K, DK  
(740) Čermák a spol., JUDr. Karel Čermák jr., Ph.D., LL.M., advokát, Elišky Peškové 15/735, Praha 5, 15000  
(510) (31) krmivo pro zvířata, přípravky krmných aditiv, krmné přísady a krmné směsi pro výživu zvířat.  
(511) 31  
(210) O-191105

(111) **259499**  
(220) 28.04.2003  
(151) 27.11.2003  
(540)

### Grindazym

(730) **Danisco A/S**, Langebrogade 1, P.O.Box 17, DK-1001 Copenhagen K, DK  
(740) Čermák a spol., JUDr. Karel Čermák jr., Ph.D., LL.M., advokát, Elišky Peškové 15/735, Praha 5, 15000  
(510) (31) krmivo pro zvířata, přípravky krmných aditiv, krmné přísady a krmné směsi pro výživu zvířat.  
(511) 31  
(210) O-191107

(111) **259544**  
(220) 23.05.2003  
(151) 27.11.2003  
(540)

### KRAVIČKA

(730) **BONGRAIN S. A.**, 42, rue Rieussec, 78220 - VIROFLAY, FR  
(740) KANIA, SEDLÁK, SMOLA Patentová a známková kancelář, Ing. František Kania, Mendlovo nám. 1a, Brno, 60300  
(510) (29) maso, ryby, drůbež a zvěřina, masové výtažky, konzervované, sušené a vařené ovoce a zelenina, želé, pudinky, marmelády, džemy, kompoty, vejce, mléko a mléčné výrobky, sýr, máslo, jedlé oleje a tuky.  
(511) 29  
(210) O-191884

(111) **259901**  
(220) 19.03.2003  
(151) 23.12.2003  
(540)

### Nemocnice na kraji města po dvaceti letech

(730) **Česká televize**, Na Hřebenech II., Praha 4 - Kavčí hory, 14070, CZ  
(510) (9) veškeré nosiče informací v rozsahu třídy 9; (16) tiskoviny, periodické a neperiodické publikace, např. knihy a časopisy, katalogy, plakáty, fotografie, kalendáře, samolepky; (35) propagační, reklamní a inzertní činnost; (38) vysílání televizních programů; (41) tvorba televizních programů, výchovná a zábavní činnost, školení, kulturní a sportovní aktivity, soutěže pro veřejnost, vydavatelská a nakladatelská činnost, výroba audiovizuálních programů.  
(511) 9, 16, 35, 38, 41  
(210) O-189805

(111) **260047**  
(220) 28.04.2003  
(151) 23.12.2003

(540)



propagační, reklamní a inzertní činnost; (38) vysílání televizní programů; (41) tvorba televizních programů, výchovná a zábavní činnost, školení, kulturní a sportovní aktivity, soutěže pro veřejnost, vydavatelská a nakladatelská činnost, výroba audiovizuálních programů.

(511) 9, 16, 35, 38, 41  
(210) O-189524

(730) **IN-EL společnost s ručením omezeným**, Lohenická 111, Praha 9, 19017, CZ

(740) Patentová a známková kancelář, Ing. Jaromír Příkryl, Včelín 1161, Hulín, 76824

(510) (9) informační systémy, databáze a jiné informační produkty na magnetických nosičích a v elektronických, datových, informačních a telekomunikačních sítích všeho druhu, související software a hardware, nosiče dat spadající do tř. 9, elektronické sítě, multimediální informační katalogy, elektronické časopisy, elektronická periodika a knihy v elektronické podobě, software pro informační systémy, databáze a produkty; (35) poskytování informací a jiných informačních produktů komerčního nebo reklamního charakteru v oblasti elektro; (38) zajišťování komunikačních služeb prostřednictvím internetu a jiných elektronických prostředků pro přenos informací; (41) vydavatelská činnost, vydavatelská činnost zejména v oblasti zkoušení a certifikace výrobků, certifikace systémů řízení jakosti výroby a výrobků, technické normalizace a osvědčování, v oblasti odborné literatury pro elektrotechniky, zajišťování školení a organizování přednáškové činnosti; (42) tvorba software, tvorba internetových informačních systémů, databází a aplikací.

(511) 9, 35, 38, 41, 42  
(210) O-191071

(111) **260354**  
(220) 13.03.2003  
(151) 26.01.2004  
(540)

**KAVKA**

(730) **Česká televize**, Na Hřebenech II, Praha 4 - Kavčí hory, 14070, CZ

(510) (9) veškeré nosiče informací v rozsahu třídy 9; (16) tiskoviny, periodické a neperiodické publikace, např. knihy a časopisy, katalogy, plakáty, fotografie, kalendáře, samolepky, (35) propagační, reklamní a inzertní činnost; (38) vysílání televizních programů; (41) tvorba televizních programů, výchovná a zábavní činnost, školení, kulturní a sportovní aktivity, soutěže pro veřejnost, vydavatelská a nakladatelská činnost, výroba audiovizuálních programů.

(511) 9, 16, 35, 38, 41  
(210) O-189627

(111) **260355**  
(220) 13.03.2003  
(151) 26.01.2004  
(540)



(111) **260311**  
(220) 17.02.2003  
(151) 26.01.2004  
(540)



(730) **GATOS stavební montáže s.r.o.**, Rokycanská 220, Hrádek u Rokycan, 33842, CZ

(740) Ing. Jiří Štřelák, Šumberova 42, Praha 6, 16200

(510) (6) stavební materiály z kovů a slitin, kovové konstrukce, kovové dveře, hutní materiály - kovové profily všeho druhu, spojovací materiály kovové - šrouby, matky, nýty apod.; (19) stavební materiály nekovové spadající do této třídy, stavební dřevo, stavební plasty, stavební sklo a sklo tabulové pro okna, dřevěná/plastová okna, dveře, parkety apod.; (37) stavebně-montážní služby.

(511) 6, 19, 37  
(210) O-188854

(730) **Česká televize**, Na Hřebenech II, Praha 4 - Kavčí hory, 14070, CZ

(510) (9) veškeré nosiče informací v rozsahu třídy 9; (16) tiskoviny, periodické a neperiodické publikace, např. knihy a časopisy, katalogy, plakáty, fotografie, kalendáře, samolepky, (35) propagační, reklamní a inzertní činnost; (38) vysílání televizních programů; (41) tvorba televizních programů, výchovná a zábavní činnost, školení, kulturní a sportovní aktivity, soutěže pro veřejnost, vydavatelská a nakladatelská činnost, výroba audiovizuálních programů.

(511) 9, 16, 35, 38, 41  
(210) O-189628

(111) **260430**  
(220) 09.04.2003  
(151) 26.01.2004  
(540)

(111) **260349**  
(220) 10.03.2003  
(151) 26.01.2004  
(540)



(730) **Česká televize**, Na hřebenech II, Praha 4 - Kavčí hory, 14070, CZ

(510) (9) veškeré nosiče informací v rozsahu třídy 9; (16) tiskoviny, periodické a neperiodické publikace, např. knihy a časopisy, katalogy, plakáty, fotografie, kalendáře, samolepky; (35)

(730) **RNDr. Zdeněk Kukal - GEOTOUR**, Šeříková 10, Praha 1, 11800, CZ

(740) Ing. Reichel Pavel, Lopatecká 14, Praha 4, 14700

(510) (38) šíření informací prostřednictvím komunikačních sítí; (39) služby cestovní kanceláře, zejména organizování a zařizování cest; (41) organizování sportovních a rekreačních akcí a soutěží, výchovná, vzdělávací a zábavní činnost a služby; (43) služby pro cestující v rámci této třídy, zejména rezervace ubytování.

(511) 38, 39, 41, 43  
(210) O-190523



(111) **260582**  
(220) 14.05.2003  
(151) 26.01.2004  
(540)

### NOVALEP

(730) **NOVATO spol. s r.o.**, Uralská 770/6, Praha 6, 16000, CZ  
(740) Ing. Marie Smrčková, patentový zástupce, Velflíkova 10, Praha 6, 16000  
(510) (1) lepidla a pojiva pro průmyslové účely a pro zemědělství, lesnictví a opravárenství; (16) lepidla pro kancelářské účely a domácnost.  
(511) 1, 16  
(210) O-191598

(111) **260583**  
(220) 14.05.2003  
(151) 26.01.2004  
(540)

### SEP

(730) **NOVATO spol. s r.o.**, Uralská 770/6, Praha 6, 16000, CZ  
(740) Ing. Marie Smrčková, patentový zástupce, Velflíkova 10, Praha 6, 16000  
(510) (1) chemické přípravky pro průmysl, zemědělství, lesnictví, opravárenství, chemické přípravky a přísady pro svařování, kalení a letování kovů, chemické separační přípravky a přísady pro svařování ve spreji, ochranné prostředky proti ulpívání kapiček kovu při svařování na tryskách a povrchu svařovaných dílů.  
(511) 1, 3  
(210) O-191599

(111) **260604**  
(220) 19.05.2003  
(151) 26.01.2004  
(540)



(730) **PRIO PRAHA s.r.o.**, U Blažanky 2155/18, Praha 5, 15000, CZ  
(510) (19) polozpracované řezivo, cihly, tvárnice, dlaždice a obkladačky, cement, vápno, malta, sádra, šterk, kameninové roury, polotovary ze stavebních materiálů nekovových; (20) nábytek, nábytkové interiérové doplňky, zrcadla, výrobky ze dřeva, matrace; (37) provádění bytových, občanských, průmyslových a inženýrských staveb, revize elektrických zařízení, opravy motorových vozidel.  
(511) 19, 20, 37  
(210) O-191731

(111) **260605**  
(220) 20.05.2003  
(151) 26.01.2004  
(540)



(730) **BONGRAIN S.A.**, 42, rue Rieussec, 78220 - VIROFLAY, FR  
(740) KANIA, SEDLÁK, SMOLA Patentová a známková kancelář, Ing. František Kania, Mendlovo nám. 1a, Brno, 60300  
(510) (29) mléko, sýr, mléčné výrobky.  
(511) 29

(210) O-191742

(111) **260606**  
(220) 20.05.2003  
(151) 26.01.2004  
(540)



(730) **BONGRAIN S.A.**, 42, rue Rieussec, 78220 - VIROFLAY, FR  
(740) KANIA, SEDLÁK, SMOLA Patentová a známková kancelář, Ing. František Kania, Mendlovo nám. 1a, Brno, 60300  
(510) (29) mléko, sýr, mléčné výrobky.  
(511) 29  
(210) O-191743

(111) **260607**  
(220) 20.05.2003  
(151) 26.01.2004  
(540)



(730) **BONGRAIN S.A.**, 42, rue Rieussec, 78220 - VIROFLAY, FR  
(740) KANIA, SEDLÁK, SMOLA Patentová a známková kancelář, Ing. František Kania, Mendlovo nám. 1a, Brno, 60300  
(510) (29) mléko, sýr, mléčné výrobky.  
(511) 29  
(210) O-191744

(111) **260608**  
(220) 20.05.2003  
(151) 26.01.2004  
(540)



(730) **BONGRAIN S. A.**, 42, rue Rieussec, 78220 - VIROFLAY, FR  
(740) KANIA, SEDLÁK, SMOLA Patentová a známková kancelář, Ing. František Kania, Mendlovo nám. 1a, Brno, 60300  
(510) (29) mléko, sýr, mléčné výrobky.  
(511) 29  
(210) O-191745

(111) **260609**  
(220) 20.05.2003  
(151) 26.01.2004

(540)



- (730) **BONGRAIN S. A.**, 42, rue Rieussec, 78220 - VIROFLAY, FR  
(740) KANIA, SEDLÁK, SMOLA Patentová a známková kancelář, Ing. František Kania, Mendlovo nám. 1a, Brno, 60300  
(510) (29) mléko, sýr, mléčné výrobky.  
(511) 29  
(210) O-191746

- (111) **260610**  
(220) 20.05.2003  
(151) 26.01.2004  
(540)



- (730) **BONGRAIN S. A.**, 42, rue Rieussec, 78220 - VIROFLAY, FR  
(740) KANIA, SEDLÁK, SMOLA Patentová a známková kancelář, Ing. František Kania, Mendlovo nám. 1a, Brno, 60300  
(510) (29) mléko, sýr, mléčné výrobky, mléčné moučníky a deserty.  
(511) 29  
(210) O-191747

- (111) **260675**  
(220) 02.06.2003  
(151) 26.01.2004  
(540)

### ITALKONTAKT.CZ

- (730) **AZZURRO TOUR OPERATOR s.r.o.**, Starobrněnská 3 čp. 334, Brno, 60200, CZ  
(740) Kania, Sedlák, Smola patentová a známková kancelář, Ing. Josef Smola, Mendlovo nám. 1a, Brno, 60300  
(510) (36) zprostředkování pronájmu, prodeje a koupě nemovitostí i pro možnost ubytování, činnost realitních kanceláří, pronájem, prodej a koupě nemovitostí; (39) činnost cestovních kanceláří v rámci této třídy (organizování cest, doprava); (43) zprostředkování a rezervace ubytování.  
(511) 36, 39, 43  
(210) O-192188

- (111) **260733**  
(220) 13.06.2003  
(151) 26.01.2004  
(540)



- (730) **ENVItech Bohemia s.r.o.**, Ovocná 1021/34, Praha 6, 16100, CZ  
(740) Ing. Smrčková Marie, patentový zástupce, Velflíkova 10, Praha 6, 16000  
(510) (9) zařízení, přístroje, systémy a čidla pro vědecké, technické a laboratorní účely, pro průmysl, zemědělství a lesnictví, zařízení, přístroje, systémy, analyzátory a čidla i mobilní,

určené na měření, řízení, regulaci, kontrolu, signalizaci, též pro sledování a monitorování i kontinuální a automatizované životního prostředí, kvality vody a ovzduší, emise a imise, znečišťujících látek, plynů a polévatého prachu, a popílku i výskytu nebezpečných plynů, monitorovací systém nebezpečných technologických plynů, zařízení a přístroje pro chemickou analýzu pro nelékařské účely, zařízení a přístroje pro kontrolu, snímání a monitoring půdních parametrů, analyzátory plynů a vod též pro domácí použití, elektronická odběrová zařízení i s možností analýzy pro odběr vzorků vzduchu, ovzduší, plynů a prachu, např. vysokopryčkový odběrový sampler pro odběr pevných prachových částic, dozimetry a přístroje pro dozimetrickou kontrolu venkovního ovzduší, průmyslových provozů i jaderných elektráren, detekční systémy a čidla pro průmyslové provozy, zejména pro detekce provozních havárií, poplašná a signalizační zařízení i zvuková, zařízení a přístroje na ovládání, řízení, regulaci, kontrolu a monitoring průmyslových provozů, zařízení, přístroje a čidla na snímání dat průmyslových a technologických provozů, vysílače elektronických signálů, meteorologická zařízení, přístroje, systémy a čidla, zařízení pro sběr srážek, srážkoměrné systémy, stanice a sítě, anemometry - větroměry, hygrometry - vlhkoměry, meteorologické vybavení pro observatoře obsažené ve třídě 9, klasifikátor počtu průjezdů, zařazení a klasifikace a identifikace vozidel v silniční dopravě, čidla pro zaznamenávání naměřených hodnot shora uvedených zařízení, přístrojů a systémů, počítače a počítačová periferní zařízení, nosiče dat a záznamů, i optické, obrazové a zvukové, včetně CD ROM, DVD ROM, elektronické publikace s možností stažení, počítačové programy, software a nahrané počítačové programy operačních systémů s možností stažení, softwarové produkty a programy pro zpracování dat (pokud jsou zařazené ve třídě 9), programové vybavení ve všech detekčních a monitorovacích systémech shora uvedených, též např. celorepublikový informační systém kvality ovzduší; (10) lékařské přístroje a zařízení, zejména přístroje a zařízení pro lékařskou analýzu, anesteziologické a resuscitační přístroje, lékařská inhalační zařízení, zkušební zařízení a přístroje pro lékařské účely; (37) opravy, instalace a servis záruční i pozáruční pro všechna shora uvedená zařízení, přístroje, čidla, systémy a sítě; (40) montáže pro všechna shora uvedená zařízení, přístroje, čidla, systémy a sítě, montáže monitorovacích sítí životního prostředí, průmyslu, zemědělství a lesnictví, meteorologických observatoří a srážkoměrných sítí, včetně jejich vybavení a kompletního servisu; (42) výzkum, vývoj, technický průzkum, konzultace, inženýrské práce, expertízy, kontrola kvality, projektování, návrhy a konstrukce shora uvedených zařízení, přístrojů, systémů, čidel a sítí, též poradenství, analýzy, průzkum, studie, prognózy a modely, zejména v oblasti ekologie, analýzy chemické, počítačové systémové analýzy, vypracovávání studií vlivů na životní prostředí, zpracování rozptylové studie ovzduší, prognózy šíření plynu ve venkovním ovzduší a po průmyslových haváriích, vypracovávání studií posouzení vlivu průmyslových provozů a komplexů na životní prostředí, vypracovávání modelů fyzikálního i matematického rozptylu znečišťujících látek, návrh a vývoj počítačového hardwaru a softwaru, programování a tvorba počítačových aplikací, upgrade počítačových programů včetně obnovování, vytváření a udržování počítačovýchází dat a databázových aplikací, instalace a aktualizování počítačových programů, vytváření softwarových produktů souvisejících s monitorovacími a detekčními systémy, vyhodnocovací a prezentační programy zjištěných či naměřených dat.

- (511) 9, 10, 37, 40, 42  
(210) O-192788

- (111) **260735**  
(220) 16.06.2003  
(151) 26.01.2004  
(540)





- (730) **Kofola a.s.**, Za drahou 165/1, Krnov, Pod Bezručovým vrchem, 79401, CZ  
(740) Čermák a spol., Mgr. Lukáš Lorenc, advokát, Elišky Peškové 15/735, Praha 5, 15000  
(510) (31) slad; (32) pivo a nealkoholické nápoje.  
(511) 31, 32  
(210) O-192799

(210) O-194781

- (111) **260736**  
(220) 16.06.2003  
(151) 26.01.2004  
(540)



- (730) **Kofola a.s.**, Za drahou 165/1, Krnov, Pod Bezručovým vrchem, 79401, CZ  
(740) Čermák a spol., Mgr. Lukáš Lorenc, advokát, Elišky Peškové 15/735, Praha 5, 15000  
(510) (31) slad; (32) pivo a nealkoholické nápoje.  
(511) 31, 32  
(210) O-192800

- (111) **260799**  
(220) 08.08.2003  
(151) 26.01.2004  
(540)

### DUNET

- (730) **DUNET s.r.o.**, Pod Lesem 128, Tuchoměřice, 25267, CZ  
(740) Ing. Marie Smrčková, patentový zástupce, Velflíkova 10, Praha 6, 16000  
(510) (3) čisticí přípravky, čisticí přípravky ve formě pevných tablet rozpustných a účinných ve studené vodě pro mytí nádobí, skla, porcelánu a keramiky; (7) myčky, myčky na nádobí a na mytí a oplachování skla, myčky na ruční mytí a oplachování zejména sklenic a pivního skla, zařízení pro čištění přívodních trubek pro nápoje, zejména čisticí zařízení pro pивní trubky, přetokové trubky a vypouštěcí kohouty jako součást čisticího zařízení pro mytí a oplachování sklenic a pivního skla, to vše včetně jednotlivých částí, náhradních dílů a příslušenství; (21) kartáče a kartáčové soupravy na mytí a oplachování nádobí a skla, nádobí a nálevky k myčce na mytí a oplachování skla, malé dávkovací koše pro čisticí tablety do myček na nádobí a sklo, kartáče pro čištění výčepních píp pro čepování piva, to vše včetně náhradních dílů a příslušenství.  
(511) 3, 7, 21  
(210) O-194780

- (111) **260800**  
(220) 08.08.2003  
(151) 26.01.2004  
(540)

### DUNETIC

- (730) **DUNET s.r.o.**, Pod Lesem 128, Tuchoměřice, 25267, CZ  
(740) Ing. Marie Smrčková, patentový zástupce, Velflíkova 10, Praha 6, 16000  
(510) (3) čisticí přípravky, čisticí přípravky ve formě pevných tablet rozpustných a účinných ve studené vodě pro mytí nádobí, skla, porcelánu a keramiky; (7) myčky, myčky na nádobí a na mytí a oplachování skla, myčky na ruční mytí a oplachování zejména sklenic a pivního skla, zařízení pro čištění přívodních trubek pro nápoje, zejména čisticí zařízení pro pивní trubky, přetokové trubky a vypouštěcí kohouty jako součást čisticího zařízení pro mytí a oplachování sklenic a pivního skla, to vše včetně jednotlivých částí, náhradních dílů a příslušenství; (21) kartáče a kartáčové soupravy na mytí a oplachování nádobí a skla, nádobí a nálevky k myčce na mytí a oplachování skla, malé dávkovací koše pro čisticí tablety do myček na nádobí a sklo, kartáče pro čištění výčepních píp pro čepování piva, to vše včetně náhradních dílů a příslušenství.  
(511) 3, 7, 21

- (111) **260896**  
(220) 16.12.2002  
(151) 24.02.2004  
(540)

### inouting

- (730) **Rek, spol. s r.o.**, Svatopluka Čecha 413/7, Brandýs nad Labem - Stará Boleslav, 25001, CZ  
(510) (35) pomoc při řízení podniku a jeho obchodů, pomoc při využívání podniku, zejména v oblasti volby produktů, stanovení cen, rozhodování o distribuci, návrhu komunikace a p., sběr a zpracování informací, poskytování textových, obrazových a zvukových dat a informací pro využívání a řízení podniků, činnost organizačních a ekonomických poradců v oblasti řízení toků informací, ekonomie a ekologie, činnost osoby pověřené výkonem zadavatelských činností podle zákona o zadávání veřejných zakázek, služby v oblasti managementu, marketingu, reklamy a budování vztahů s veřejností, například průzkumy trhu, konkurenční analýzy či analýzy podnikatelského prostředí, public relations a další formy komunikace podniku s veřejností, pořádání prodejních kontraktčních či reprezentačních výstav a veletrhů, personální služby, zejména vyhledávání a posuzování pracovníků a vyhledávání pracovních příležitostí, poskytování pracovníků podnikům; (41) organizování seminářů, kurzů a školení, odborná příprava pracovníků individuální či skupinová, vydavatelská činnost periodických a neperiodických publikací; (42) provádění odborných rešeršů z oblasti vědy a průmyslových práv, návrh a vývoj počítačového hardware a software, provozování odborných databází, budování objednávkových, obchodních a evidenčních systémů, včetně systémů on-line přístupných klientům, poradenství v oblasti ochrany informací, vyhledávání slabých míst v ochraně informací, navrhování a realizace opatření na ochranu informací, zprostředkovatelská činnost v oblasti péče o životní prostředí, služby právní.  
(511) 35, 41, 42  
(210) O-186823

- (111) **260934**  
(220) 11.02.2003  
(151) 24.02.2004  
(540)

### WELMET

- (730) **Ing. František Lasák**, Příčná 449, Dolní Lhota, 74766, CZ  
(740) Mgr. Václav Pacl, Pod Školou 1278, Šenov u Ostravy, 73934  
(510) (6) obecné kovy v surovém a polozpracovaném stavu a jejich slitiny, kovové konstrukce spadající do třídy 06, zejména kovové stavební konstrukce, též nepřenosné a stavební ocelové dílce, kovové žlaby a koryta, kovová střešní krytina, kovové materiály na opláštění budov, kovová obložení, drobné kování pro stavební účely, kovové protipožární a ohnivzdorné dveře s kovovým příslušenstvím, kovové potrubí s příslušenstvím, spadající do této třídy, závěsné háky, kladky, kolejničky, kolejničové spojky, kovové montážní klíče, plech, plechové tabule a svitky, plechové zboží spadající do této třídy, kovová lana, lanové klouby a spojky, kovová lešení, kovové schody, kovové zásobníky v rozsahu této třídy a kovová síla, kovové části mostů, kovové mříže a mřížoví, kovové nádrže a nádoby, kovové navijáky pro hadice, kovové nosníky, ocelové stožáry, ocelový drát, ohrady a ploty kovové, kovové okapní žlaby, roury a svody a příslušenství k nim, spadající do této třídy, kovové řetězy a články řetězů, kovové palety k dopravě s manipulací nebo nákladní, též pro skladování, kovový spojovací materiál, kovový šrot, zámečnické potřeby a výrobky kovové, zámky, kromě zámků elektrických; (7) stroje, zejména svařovací stroje elektrické, jejich části a příslušenství, spadající do této třídy, především svařovací stroje pro svařování v ochranné atmosféře, a to s použitím inertních plynů (MIG), aktivních oxidačních plynů (MAG), svářecí stroje pro speciální svařování, např. pro svařování laserové, plazmové, aluminotermické, elektrostruskové, ultrazvukové, třecí, výbuchové, elektronové a difuzní, svářecí stroje s oddělenými podavači svařovacích drátů, svářecí pistole k uvedeným strojům, zařízení pro podélné svařování, pálení a dělení materiálů, plynové přístroje pro svařování, jejich části a

příslušenství spadající do této třídy, polohovadla a vozíky (jako části strojů), jednoúčelové stroje, tyristorové invertory spadající do této třídy, elektrody pro svařování plynem, části kotlů spadající do této třídy; (8) ruční nářadí a nástroje spadající do této třídy, zejména pro montážní účely, zvláště pak maticové klíče, frézy, zvedáky, razidla, leštící nástroje, nýtovačky, perforovačky, ruční řezačky trubek, závitnice, perličky, ruční kladiva, naklepávací kladívka na ostření, kleště, krumpáče, lopaty, motyky, napínače drátů a kovových pásků, nože, nůžky, obloukové pily, očílky, palice, pěchovačky, pěchovadla na zeminu, rámy pro pily; (9) přístroje, nástroje a zařízení pro vedení, přepínání, přeměnu, akumulaci, regulaci a řízení elektrického proudu, zejména elektrická zařízení pro dálkové ovládání průmyslových procesů, zařízení na svařování, pájení a řezání elektrickým obloukem, jejich části a příslušenství, spadající do této třídy, svářecí elektrody, hasící přístroje, osobní ochranné prostředky, zejména ochranné přilby, rukavice, obličejové štíty, záchranné pásy, požární hlásiče a detektory kouře; (11) zařízení pro topení, zejména topná tělesa a kotle, zvláště ústředního topení; (40) zpracování kovů a jejich úprava, kovovýroba, obrábění a tváření, svařování a pálení, soustružení, frézování, řezání, hoblování, vrtání, broušení, kovářské práce, těž kalení, pokovování, potahování nekovovými materiály, tepelné zpracování, pískování, otryskávání rekonstrukce stávajících technologických linek na vyšší technické parametry.

(511) 6, 7, 8, 9, 11, 40  
(210) O-188673

(111) **260999**  
(220) 07.04.2003  
(151) 24.02.2004  
(540)

### DACROMET

(730) **NOF Metal Coatings North America Inc.**, 275 Industrial Parkway, Chardon, OH, US  
(740) Rott, Růžička & Guttmann Patentové, známkové a advokátní kanceláře, JUDr. Vladimír Rott, Vinohradská 37, Praha 2, 12000  
(510) (1) chemické látky k výrobě antikoročních přípravků na kovy a kompozitní materiály obsahující kovy; (2) antikoroční přípravky k povrchové úpravě kovů a kompozitních materiálů obsahujících kovy; (6) spojovací součásti z kovů, zejména šrouby, hřebíky a vruty v antikoroční úpravě; (40) povrchová úprava kovových součástí.

(511) 1, 2, 6, 40  
(210) O-190419

(111) **261620**  
(220) 14.07.2003  
(151) 24.02.2004  
(540)



(730) **Vladimír Vitver - SVC Náchod**, Pod Smrkem 2031, Náchod, 54701, CZ  
(740) Ing. Škoda Milan, Nahořanská 308, Nové Město nad Metují, 54901  
(510) (12) tažná zařízení pro připojení přívěsných vozidel; (37) servisní a opravárenské služby pro motorová vozidla včetně autoklempřívství, lakování a provádění protikoročních nátěrů a nástřiků; (39) pronájem a půjčování motorových vozidel, přívěsných vozidel, dopravní a přepravní služby; (40) galvanické pokovování, jako chromování apod..

(511) 12, 37, 39, 40  
(210) O-193794

(111) **261634**  
(220) 16.07.2003

(151) 24.02.2004  
(540)

### Jsou hvězdy, které nehasnou

(730) **Česká televize**, Na Hřebenech II., Praha 4 - Kavčí hory, 14070, CZ  
(510) (9) veškeré nosiče informací v rozsahu třídy 9; (16) tiskoviny, periodické a neperiodické publikace, např. knihy a časopisy, katalogy, plakáty, fotografie, kalendáře, samolepky; (35) propagační, reklamní a inzertní činnost; (38) vysílání televizních programů; (41) tvorba televizních programů, výchovná a zábavní činnost, školení, kulturní a sportovní aktivity, soutěže pro veřejnost, vydavatelská a nakladatelská činnost, výroba audiovizuálních programů.  
(511) 9, 16, 35, 38, 41  
(210) O-193864

(111) **262038**  
(220) 12.06.2003  
(151) 23.03.2004  
(540)



(730) **Kofola ČeskoSlovensko a.s.**, Nad Porubkou 2278/31a, Ostrava, 70800, CZ  
(740) Čermák a spol., Mgr. Lukáš Lorenc, advokát, Elišky Peškové 15/735, Praha 5, 15000  
(510) (30) káva, čaj, kakao, kávové náhražky, šťávy zeleninové, cukrovinky, nálevy k ochucení, led pro osvěžení, nápoje z kávy, kakaa nebo čokolády, nápoje na bázi čaje, přísady do nápojů s výjimkou esencí, příchutě do nápojů s výjimkou éterických olejů, sirup melasový, šerbet, šťávy s výjimkou dresinků; (32) minerální vody, šumivé nápoje a jiné nápoje nealkoholické, nápoje a šťávy ovocné, sirupy a jiné přípravky k zhotovování nápojů.  
(511) 30, 32  
(210) O-192712

(111) **262085**  
(220) 24.06.2003  
(151) 23.03.2004  
(540)

**Kulhavý**  
**St.**

(730) **Kulhavý Stanislav**, Žampach 4, Jílové u Prahy, 25401, CZ  
(740) Ing. Marie Smrčková, patentový zástupce, Velflíkova 10, Praha 6, 16000  
(510) (6) kovové kování obsažené ve třídě 6, kovové kování pro nábytek, kovové rámy na okna a kovové kování na okna, kovové nádoby na skladování a přepravu, kovové pokladny a pokladničky, kovové roury, řetězy, trubky, zástěny, kovové výrobky i pro stavebnictví obsažené ve třídě 6; (17) drobné lisované výrobky z plastických hmot; (19) dlaždice a obkládačky nekovové, na podlahy i stěny, též i lisované z plastických hmot; (20) kovový nábytek, kovový koupelnový a zahradní nábytek, kovové kuchyně, kovové stoly, stolky, židle, poličky, stojany; (40) zámečnictví, spadající do této třídy, kovoobrábění, nástrojařství.  
(511) 6, 17, 19, 20, 40  
(210) O-193080

(111) **262088**  
(220) 25.06.2003  
(151) 23.03.2004

(540)



(730) **Česká televize**, Na Hřebenech II., Praha 4 - Kavčí hory, 14070, CZ

(510) (9) veškeré nosiče informací v rozsahu třídy 9; (16) tiskoviny, periodické a neperiodické publikace, např. knihy a časopisy, katalogy, plakáty, fotografie, kalendáře, samolepky; (35) propagační, reklamní a inzertní činnost; (38) vysílání televizních programů; (41) tvorba televizních programů, výchovná a zábavní činnost, školení, kulturní a sportovní aktivity, soutěže pro veřejnost, vydavatelská a nakladatelská činnost, výroba audiovizuálních programů.

(511) 9, 16, 35, 38, 41

(210) O-193126

(111) **262089**

(220) 25.06.2003

(151) 23.03.2004

(540)

### Četnické humoresky

(730) **Česká televize**, Na Hřebenech II., Praha 4 - Kavčí hory, 14070, CZ

(510) (9) veškeré nosiče informací v rozsahu třídy 9; (16) tiskoviny, periodické a neperiodické publikace, např. knihy a časopisy, katalogy, plakáty, fotografie, kalendáře, samolepky; (35) propagační, reklamní a inzertní činnost; (38) vysílání televizních programů; (41) tvorba televizních programů, výchovná a zábavní činnost, školení, kulturní a sportovní aktivity, soutěže pro veřejnost, vydavatelská a nakladatelská činnost, výroba audiovizuálních programů.

(511) 9, 16, 35, 38, 41

(210) O-193127

(111) **262152**

(220) 03.07.2003

(151) 23.03.2004

(540)

### LARGO

(730) **LARGO, spol. s r. o.**, Jasnice 1593, Vsetín, 75501, CZ

(740) Patentová a známková kancelář, Ing. Jaromír Příkryl, Včelín 1161, Hulín, 76824

(510) (35) zprostředkovatelské služby v oblasti nákupu a prodeje zboží; (37) provádění stavebních prací, zejména stavby průmyslové, bytové a občanské stavby, provádění průmyslových podlah, zejména vakuovaných, betonových, obrusuvzdorných, nárazuvzdorných a litých syntetických podlah, provádění nátěrů, sanací a oprav podlah a vodorovných a svislých izolací, opravy ve stavebnictví; (42) inženýrská a projektová činnost v investiční výstavbě.

(511) 35, 37, 42

(210) O-193444

(111) **262316**

(220) 25.07.2003

(151) 23.03.2004

(540)

### HOUSLOVÁ SOUTĚŽ MISTRA JOSEFA MUZIKY

(730) **OPEN ART Nová Paka, občanské sdružení**, Raisova 1123, Nová Paka, 50901, CZ

(740) Mgr. Václav Karlíček, advokát, Vinohradská 6, Praha 2, 12000

(510) (9) nosiče informací magnetické a elektronické, zejména zvukových, zvukově-obrazových a obrazových záznamů, nahané i nenahané, multimediální aplikace, zejména elektronické informační publikace, časopisy a periodika, počítačový software nahaný, přístroje pro reprodukci zvuku; (35) marketing a propagační činnost v oblasti kultury, obchodní poradenství v oboru nosičů informací, propagační a nabídkové materiály, včetně jejich rozšiřování, inzertní a propagační

služby, obchodní zastupování třetích subjektů; (41) pořádání a management koncertní a zábavní činnosti, zejména hudebních, hudebně-dramatických a dramatických pořadů, koncertů a vystoupení, včetně uměleckých a zábavních soutěží, nahrávky zvukových a zvukově-obrazových záznamů, dabing, výroba rozhlasových a televizních pořadů, půjčování a pronájem nahrávacích studií a koncertních sálů, zvukových a obrazových nahrávacích zařízení, nahaných zvukových nosičů, zvukově-obrazových a obrazových záznamů, hudebních nástrojů, hudebnin a notového materiálu, agenturní a zprostředkovatelská činnost v oblasti kultury, výchovná činnost v oblasti kultury, služby nahrávacího studia, organizování a vedení odborných seminářů, konferencí a sympozií, odborná poradenská a konzultační činnost v oblasti kultury, zejména v oboru hudební, hudebně-dramatické a dramatické tvorby, zábavních pořadů, uměleckých a zábavních soutěží a hudebnin, včetně zvukových a zvukově-obrazových záznamů.

(511) 9, 35, 41

(210) O-194291

(111) **262372**

(220) 01.08.2003

(151) 23.03.2004

(540)

### Nemocnice na kraji města

(730) **Česká televize**, Na Hřebenech II., Praha 4 - Kavčí hory, 14070, CZ

(510) (9) veškeré nosiče informací v rozsahu třídy 9; (16) tiskoviny, periodické a neperiodické publikace, např. knihy a časopisy, katalogy, plakáty, fotografie, kalendáře, samolepky; (35) propagační, reklamní a inzertní činnost; (38) vysílání televizních programů; (41) tvorba televizních programů, výchovná a zábavní činnost, školení, kulturní a sportovní aktivity, soutěže pro veřejnost, vydavatelská a nakladatelská činnost, výroba audiovizuálních programů.

(511) 9, 16, 35, 38, 41

(210) O-194471

(111) **262473**

(220) 12.08.2003

(151) 23.03.2004

(540)



(730) **Moudrý překlad, s.r.o.**, Václavské náměstí 1/846, Praha 1 - Nové Město, 11000, CZ

(510) (35) přepisování textů, kancelářské a administrativní práce, překlad informací do počítačových databází, obchodní činnost (služby v této oblasti); (36) realitní kanceláře, pronájem nemovitostí; (41) překladatelské služby - zprostředkování překladatelských a tlumočnických služeb, vzdělávací činnost - výuka jazyků.

(511) 35, 36, 41

(210) O-194856

(111) **262474**

(220) 12.08.2003

(151) 23.03.2004

(540)

### MOUDRÝ PŘEKLAD

(730) **Moudrý překlad, s.r.o.**, Václavské náměstí 1/846, Praha 1 - Nové Město, 11000, CZ

(510) (35) přepisování textů, kancelářské a administrativní práce, překlad informací do počítačových databází, obchodní činnost (služby v této oblasti); (36) realitní kanceláře, pronájem nemovitostí; (41) překladatelské služby - zprostředkování překladatelských a tlumočnických služeb, vzdělávací činnost - výuka jazyků.

(511) 35, 36, 41

(210) O-194857

(111) **262799**  
(220) 20.02.2003  
(151) 10.05.2004  
(540)



(730) **Tomáš Kolek**, Dolní Moravice 117, Dolní Moravice, 79501, CZ  
(510) (32) pivo.  
(511) 32  
(210) O-188970

(111) **262800**  
(220) 20.02.2003  
(151) 10.05.2004  
(540)



(730) **Tomáš Kolek**, Dolní Moravice 117, Dolní Moravice, 79501, CZ  
(510) (32) pivo.  
(511) 32  
(210) O-188971

(111) **262867**  
(220) 22.04.2003  
(151) 10.05.2004  
(540)

## PRENNER

(730) **Prenner Zdeněk**, A. Krejčího 2050/2, České Budějovice, 37007, CZ  
(740) PatentCentrum Sedláč & Partners s.r.o., Husova 5, České Budějovice, 37001  
(510) (20) nábytek a jeho části, zejména kuchyňské linky, nábytek pro kanceláře, domácnost, školy, ubytovací zařízení, nemocnice, lékárny, obchody, provozní haly, zahradní nábytek, kovový nábytek a nábytek pro camping, police, stoly, stolký, psací stoly, židle, postele, zrcadla, rámy, matrace do postelí a podhlavníky, obložení nábytku (nekovové), části nábytku ze dřeva, vše spadající do tř. 20; (37) kompletace, montáže, instalace, opravy a údržba nábytku a interiérového vybavení; (38) samostatný přenos dat nebo informací prostřednictvím telekomunikačních zařízení, počítačů, služby zabezpečující audiovizuální komunikaci prostřednictvím informačních a telekomunikačních sítí, kupř. počítačové sítě Internet, satelitu, rozšiřování, zveřejňování a přenos informací prostřednictvím informačních a telekomunikačních prostředků a sítí, satelitů, výměna a šíření informací a zpráv prostřednictvím telekomunikační sítě, datové sítě, informační nebo komunikační nebo elektronické techniky, on-line chat room, chatové služby (diskusní skupiny na Internetu), poskytování přístupu k on-line službám, služby webových portálů, skupinové, konferenční komunikační služby, všechny prováděné prostřednictvím elektronických komunikačních sítí, šíření časopisů, periodik a knih v elektronické podobě prostřednictvím počítačové sítě, pomocí satelitů, počítačový přenos obrazu a zvuku, komunikace a transakce v síti, informační služby na Internetu, poskytování datových a telekomunikačních služeb, služby konverze přenosového protokolu, formátu a kódu, služby zprostředkování přístupu k počítačové síti, služby datové sítě, pronájem informačních a telekomunikačních prostředků a sítí, služby hlasové schránky, služby krátkých textových zpráv, internetové vývěškové služby; (42) návrh programového vybavení, aktualizace programového vybavení, údržba programového vybavení,

programování počítačové, pronájem doby přístupu k databázi, technické studie v oblasti počítačů a programového vybavení, pronájem programového vybavení a počítačů, vyhledávací služby, tvorba systémů pro elektronické obchodování včetně příslušného software a hardware, programování multimediálních aplikací, vytváření a modelování 3D animací, tvorba interaktivních a grafických programů, tvorba multimediálních dokumentů, prezentací, aplikací, katalogů, počítačové animace a vizualizace, tvorba programových projektů, tvorba informačních databází, elektronických časopisů, periodik, knih, šířování, vytváření a spravování veřejných elektronických klíčů a certifikátů.

(511) 20, 37, 38, 42  
(210) O-190896

(111) **263142**  
(220) 08.08.2003  
(151) 10.05.2004  
(540)

## STAMA

(730) **ENVitech Bohemia s.r.o.**, Ovocná 1021/34, Praha 6, 16100, CZ  
(740) Ing. Smrčková Marie, patentový zástupce, Velflíkova 10, Praha 6, 16000  
(510) (9) zařízení a přístroje pro ekologii, zejména monitorovací stanice a detekční systémy pro sledování znečištěného prostředí, kvality vody a ovzduší, emisí a imisí, plynů, polévatého prachu a popílků, i výskytu nebezpečných plynů, chemické analýzy včetně software a hardware, čidel, analyzátorů a jednotlivých komponent, náhradních dílů a vybavení obsažených ve tř. 9; (37) stavby, opravy, montáže, instalace a servis záruční i pozáruční pro shora uvedená zařízení a přístroje pro ekologii, zejména monitorovací stanice pro sledování znečištěného prostředí, též regulační techniky pro ekologii; (42) programování a tvorba software, obnovování a aktualizace dat a počítačových programů v souvislosti s monitorovacími a detekčními systémy a pro výpočet a vyhodnocení znečištění ovzduší plynnými látkami.  
(511) 9, 37, 42  
(210) O-194782

(111) **263634**  
(220) 05.11.2003  
(151) 10.05.2004  
(540)



(730) **Galmed, a.s.**, Těšínská 1349/296, Ostrava, 71600, CZ  
(510) (3) přípravky pro bělení a jiné prací prostředky, přípravky pro čištění, leštění, odmašťování a broušení, mýdla, parfumerie, vonné oleje, kosmetika, vlasové vody (lotions), zubní pasty; (5) farmaceutické a veterinářské výrobky, hygienické výrobky pro léčebné účely, diabetické přípravky pro léčebné účely, potraviny pro batolata, náplasti, obvazový materiál, materiály pro plombování zubů a pro zubní otisky, dezinfekční přípravky, výrobky pro hubení škodlivých zvířat, fungicidy, herbicidy; (10) přístroje a nástroje chirurgické, zubní a veterinářské, umělé údy, oči a zuby, ortopedické potřeby, materiál na sešívání ran.  
(511) 3, 5, 10  
(210) O-197670

(111) **263908**  
(220) 06.02.2003  
(151) 28.06.2004



(540)



- (730) **AgAkcent s. r. o.**, Zavlekov 56, Kolinec, 34142, CZ  
(510) (16) tiskoviny všeho druhu, zejména noviny, časopisy, knihy, propagační materiály, publikace včetně tištěných; (35) organizování komerčních a reklamních výstav, poradenství a služby v obchodní činnosti, marketingové studie, obchodní management a podnikové poradenství, poradenství při vedení podniku a personální poradenství, poradenství v oblasti propagace a reklamy, vydávání, zveřejňování, oznámení, vyhlášení a publikování reklamních textů, vydávání náborových propagačních a inzertních textů; (41) organizování a vedení kolokvií, konferencí, kongresů, seminářů, symposií, kulturních a vzdělávacích výstav, plesů, sportovních soutěží, večírků, organizování vzdělávacích nebo zábavných soutěží, živých vystoupení, služby nahrávacích studií, pronájem audionahrávek, pronájem zvukových a nahrávacích zařízení, vydávání knih, textů s výjimkou reklamních nebo náborových, poradenství pro volbu povolání, nahrávání video pásek, překladatelské služby, organizace vzdělávacích náboženských setkání; (42) poradenství architektonické, poradenství o ochraně životního prostředí, v oblasti počítačového hardware, v oblasti duševního vlastnictví, správa autorských práv.
- (511) 16, 35, 41, 42  
(210) O-188320

- (111) **264015**  
(220) 19.08.2003  
(151) 28.06.2004  
(540)

### ROYAL PRAGUE TRAVEL

- (730) **Soňa Bolcková**, Běhounkova 2344/27, Praha 5 - Stodůlky, 15500, CZ  
(510) (39) doprava, provozování cestovní kanceláře v rámci této třídy; (43) stravování, ubytování - provozování cestovní kanceláře.
- (511) 39, 43  
(210) O-195073

- (111) **264108**  
(220) 03.10.2003  
(151) 28.06.2004  
(540)



- (730) **KORDIS JMK, a.s.**, Nové sady 946/30, Brno, 60200, CZ  
(510) (12) vozidla; (35) reklama, propagace; (39) doprava.
- (511) 12, 35, 39  
(210) O-196531

- (111) **264109**  
(220) 03.10.2003  
(151) 28.06.2004

(540)



- (730) **KORDIS JMK, a.s.**, Nové sady 946/30, Brno, 60200, CZ  
(510) (12) vozidla; (35) reklama, vyjma služeb, které zahrnují záznam, přepis, vypracování, kompilaci a přenášení dokumentů, např. služby zahrnující operace s mezinárodními nákladovými listy a FIATA CSR spedičními dokumenty; (39) doprava, vyjma vnitrostátního zasilatelství, mezinárodního zasilatelství, služeb týkajících se balení a skladování zboží, služeb týkajících se pronájmu dopravních vozidel a organizování cest.
- (511) 12, 35, 39  
(210) O-196532

- (111) **264110**  
(220) 03.10.2003  
(151) 28.06.2004  
(540)



- (730) **KORDIS JMK, a.s.**, Nové sady 946/30, Brno, 60200, CZ  
(510) (39) zprostředkování služeb v oblasti dopravy, analytická, poradenská a konzultační činnost v oblasti dopravy.
- (511) 39  
(210) O-196534

- (111) **264212**  
(220) 25.11.2003  
(151) 28.06.2004  
(540)

### Dobrá čtvrt'

- (730) **Česká televize**, Na Hřebenech II., Praha 4 - Kavčí hory, 14070, CZ  
(510) (9) veškeré nosiče informací v rozsahu třídy 9; (16) tiskoviny, periodické a neperiodické publikace, např. knihy a časopisy, katalogy, plakáty, fotografie, kalendáře, samolepky; (35) propagační, reklamní a inzertní činnost; (38) vysílání televizních programů; (41) tvorba televizních programů, výchovná a zábavní činnost, školení, kulturní a sportovní aktivity, soutěže pro veřejnost, vydavatelská a nakladatelská činnost, výroba audiovizuálních programů.
- (511) 9, 16, 35, 38, 41  
(210) O-198444

- (111) **264383**  
(220) 04.07.2003  
(151) 23.07.2004  
(540)

### WINELAND

- (730) **REAL COMPANYY, spol. s r.o.**, Kobližná 53/24, Brno, 60200, CZ  
(740) Ing. Jandová Marie, Nerudova 1095, Kuřim, 66434  
(510) (9) hrací automaty, hudební automaty, nosiče zvukových a zvukově obrazových záznamů, např. diskety, kompaktní disky, audiokazety a videokazety, dále diapozitivy, digitální fotografie, filmy, elektronické noviny a časopisy, knihy a jiné publikace v elektronické podobě; (16) periodické a neperiodické tiskoviny všeho druhu, papírnické zboží všeho druhu, fotografie, pohlednice, kalendáře (nástěnné, stolní a kapesní), mapy, plakáty, prospekty, nálepky, samolepky, obtisky, razítka, figurky z papírové hmoty, papírové vlajky, papírové obaly všeho druhu, balící papír, papírové tašky,

umělohmotné tašky; (20) figurky (sošky) ze dřeva, vosku, sádry nebo umělých hmot, nábytek (bytové zařízení), dekorativní předměty (přenosné), nástěnné ozdoby (bytové zařízení), nádoby z umělých hmot jako obaly, proutěné zboží, předměty ze slámy, truhlářské umělecké výrobky, závěsy (bambusové, korálkové ozdobné); (28) pexesa, hrací karty, puzzle; (32) nealkoholické nápoje, minerální a stolní vody, sirupy, přípravky k výrobě nápojů, piva všeho druhu; (33) alkoholické nápoje všeho druhu kromě piva; (35) správa hotelů, reklama, pronájem reklamních ploch, pronájem reklamních materiálů, rozšiřování reklamních nebo inzertních materiálů, vydávání, zveřejňování, oznámení, vyhlášení a publikování reklamních nebo inzertních textů, zpracování textů, zaslání reklamních materiálů zákazníkům, obchodní nebo podnikatelské informace, organizování komerčních a reklamních výstav, pronájem prodejních automatů; (36) realitní kanceláře, ubytovací kanceláře, pronájem nemovitostí, správa nemovitostí, zprostředkování nemovitostí; (41) nakladatelská a vydavatelská činnost, provozování a pronájem zařízení sloužících k výchově, vzdělávání, zábavě, rozptýlení, regeneraci a rekondici včetně sportovních zařízení, provozování a pronájem heren a kasin, služby pro zábavu, oddech, rozptýlení, regeneraci a rekondici, zábavní parky, nahrávání videopásek, organizování kulturních nebo vzdělávacích výstav, zprostředkovatelská a obstaravatelská činnost v uvedených oblastech, informace o možnostech výchovy, vzdělání, zábavy, rozptýlení a sportovního využití; (43) ubytovací služby (hotely, penziony), hotelové služby, barové služby, restaurace, samoobslužné restaurace, kavárny, bufety, automaty (rychlé občerstvení), hostinská činnost, poskytování a rezervace přechodného ubytování, služby motelů, turistické noclehárny, zprostředkovatelská a obstaravatelská činnost v uvedených oblastech, odborné poradenství v uvedených oblastech.

(511) 9, 16, 20, 28, 32, 33, 35, 36, 41, 43  
(210) O-193495

(111) **264457**  
(220) 01.09.2003  
(151) 23.07.2004  
(540)

### **Technický a zkušební ústav stavební Praha, s.p.**

(730) **Technický a zkušební ústav stavební Praha, s.p.**, Prosecká 811/76a, Praha 9-Prosek, 19000, CZ  
(510) (37) stavebnictví, opravy, instalační služby, opravy a instalace měřidel; (41) výchova, vzdělávání, zábava, sportovní a kulturní aktivity, klasifikace a posuzování kvalifikace stavebních podnikatelů, provádění kvalifikačních kurzů a certifikace způsobilosti osob; (42) zkoušení stavebních výrobků, materiálů, hmot, dílců, konstrukcí a objektů, mostů a zkoušky tepelně technických vlastností, certifikace stavebních materiálů, hmot, výrobků, dílců, konstrukcí, elektrických přístrojů k vypínání, spínání, nebo ochraně elektrických obvodů a systémů řízení QMS, EMS, BOZP a obdobných systémů řízení, inspekční činnost v oblasti stavebnictví, ověřování stanovených měřidel autorizovaným metrologickým střediskem, úřední měření průtoku a objemu odpadních vod, zkoušení strojírenských, stavebních a elektrotechnických výrobků, výtahů včetně technologických zařízení, speciálních částí objektů, předpínacích systémů, kalibrace měřidel délky, tlaku, tvrdosti betonu, měřičů tepla, průtoku, teploty, napívacích souprav pro předpjatý beton, zkušebních strojů pro materiálové zkoušky, posuzování vlivů na životní prostředí, vědecké a technologické služby a s nimi spojený výzkum a návrhy, průmyslové analýzy a výzkum, návrh a vývoj počítačového hardwaru a softwaru, právní služby, poradenská činnost v oblasti metrologie, inženýrská a posudková činnost, činnost technických poradců v oblasti stavebnictví, strojírenství a energetiky, expertizní činnost ve stavebnictví, znalecká činnost v oboru stavebnictví, průzkumy a diagnostika staveb, vývoj a realizace prototypů zkušebního, měřičního a technologického zařízení, poradenská činnost v oblasti úspor energií, certifikace systému jakosti v odvětví stavebnictví a příbuzných oborech, certifikace systémů a posuzování environmentálního managementu a environmentálních systémů budov, projektová a inženýrská příprava pozemních a inženýrských staveb, jejich realizace, rekonstrukce a údržba a provádění inspekce výtahů,

tvorba norem - ČSN, provádění kontroly kvality stavebních prací a výrobků, provádění kontroly statistických a dynamických výpočtů staveb.

(511) 37, 41, 42  
(210) O-195404

(111) **264458**  
(220) 01.09.2003  
(151) 23.07.2004  
(540)

### **TZÚS**

(730) **Technický a zkušební ústav stavební Praha, s.p.**, Prosecká 811/76a, Praha 9-Prosek, 19000, CZ  
(510) (37) stavebnictví, opravy, instalační služby, opravy a instalace měřidel; (41) výchova, vzdělávání, zábava, sportovní a kulturní aktivity, klasifikace a posuzování kvalifikace stavebních podnikatelů, provádění kvalifikačních kurzů a certifikace způsobilosti osob; (42) zkoušení stavebních výrobků, materiálů, hmot, dílců, konstrukcí a objektů, mostů a zkoušky tepelně technických vlastností, certifikace stavebních materiálů, hmot, výrobků, dílců, konstrukcí, elektrických přístrojů k vypínání, spínání, nebo ochraně elektrických obvodů a systémů řízení QMS, EMS, BOZP a obdobných systémů řízení, inspekční činnost v oblasti stavebnictví, ověřování stanovených měřidel autorizovaným metrologickým střediskem, úřední měření průtoku a objemu odpadních vod, zkoušení strojírenských, stavebních a elektrotechnických výrobků, výtahů včetně technologických zařízení, speciálních částí objektů, předpínacích systémů, kalibrace měřidel délky, tlaku, tvrdosti betonu, měřičů tepla, průtoku, teploty, napívacích souprav pro předpjatý beton, zkušebních strojů pro materiálové zkoušky, posuzování vlivů na životní prostředí, vědecké a technologické služby a s nimi spojený výzkum a návrhy, průmyslové analýzy a výzkum, návrh a vývoj počítačového hardwaru a softwaru, právní služby, poradenská činnost v oblasti metrologie, inženýrská a posudková činnost, činnost technických poradců v oblasti stavebnictví, strojírenství a energetiky, expertizní činnost ve stavebnictví, znalecká činnost v oboru stavebnictví, průzkumy a diagnostika staveb, vývoj a realizace prototypů zkušebního, měřičního a technologického zařízení, poradenská činnost v oblasti úspor energií, certifikace systému jakosti v odvětví stavebnictví a příbuzných oborech, certifikace systémů a posuzování environmentálního managementu a environmentálních systémů budov, projektová a inženýrská příprava pozemních a inženýrských staveb, jejich realizace, rekonstrukce a údržba a provádění inspekce výtahů, tvorba norem - ČSN, provádění kontroly kvality stavebních prací a výrobků, provádění kontroly statistických a dynamických výpočtů staveb.

(511) 37, 41, 42  
(210) O-195405

(111) **264459**  
(220) 01.09.2003  
(151) 23.07.2004  
(540)

### **TAZUS**

(730) **Technický a zkušební ústav stavební Praha, s. p.**, Prosecká 811/76a, Praha 9-Prosek, 19000, CZ  
(510) (37) stavebnictví, opravy, instalační služby, opravy a instalace měřidel; (41) výchova, vzdělávání, zábava, sportovní a kulturní aktivity, klasifikace a posuzování kvalifikace stavebních podnikatelů, provádění kvalifikačních kurzů a certifikace způsobilosti osob; (42) zkoušení stavebních výrobků, materiálů, hmot, dílců, konstrukcí a objektů, mostů a zkoušky tepelně technických vlastností, certifikace stavebních materiálů, hmot, výrobků, dílců, konstrukcí, elektrických přístrojů k vypínání, spínání, nebo ochraně elektrických obvodů a systémů řízení QMS, EMS, BOZP a obdobných systémů řízení, inspekční činnost v oblasti stavebnictví, ověřování stanovených měřidel autorizovaným metrologickým střediskem, úřední měření průtoku a objemu odpadních vod, zkoušení strojírenských, stavebních a elektrotechnických výrobků, výtahů včetně technologických zařízení, speciálních částí objektů, předpínacích systémů, kalibrace měřidel délky, tlaku, tvrdosti betonu, měřičů tepla, průtoku, teploty, napívacích souprav pro předpjatý beton, zkušebních strojů pro materiálové

zkoušky, posuzování vlivů na životní prostředí, vědecké a technologické služby a s nimi spojený výzkum a návrhy, průmyslové analýzy a výzkum, návrh a vývoj počítačového hardwaru a softwaru, právní služby, poradenská činnost v oblasti metrologie, inženýrská a posudková činnost, činnost technických poradců v oblasti stavebnictví, strojírenství a energetiky, expertizní činnost ve stavebnictví, znalecká činnost v oboru stavebnictví, průzkumy a diagnostika staveb, vývoj a realizace prototypů zkušebního, měřicího a technologického zařízení, poradenská činnost v oblasti úspor energií, certifikace systému jakosti v odvětví stavebnictví a příbuzných oborech, certifikace systémů a posuzování environmentálního managementu a environmentálních systémů budov, projektová a inženýrská příprava pozemních a inženýrských staveb, jejich realizace, rekonstrukce a údržba a provádění inspekce výtahů, tvorba norem - ČSN, provádění kontroly kvality stavebních prací a výrobků, provádění kontroly statistických a dynamických výpočtů staveb.

(511) 37, 41, 42  
(210) O-195406

(111) **264460**  
(220) 01.09.2003  
(151) 23.07.2004  
(540)

### Technical and Test Institute for Construction Prague

(730) **Technický a zkušební ústav stavební Praha, s. p.**, Prosecká 811/76a, Praha 9-Prosek, 19000, CZ

(510) (37) stavebnictví, opravy, instalační služby, opravy a instalace měřidel; (41) výchova, vzdělávání, zábava, sportovní a kulturní aktivity, klasifikace a posuzování kvalifikace stavebních podnikatelů, provádění kvalifikačních kurzů a certifikace způsobilosti osob; (42) zkoušení stavebních výrobků, materiálů, hmot, dílců, konstrukcí a objektů, mostů a zkoušky tepelně technických vlastností, certifikace stavebních materiálů, hmot, výrobků, dílců, konstrukcí, elektrických přístrojů k vypínání, spínání, nebo ochraně elektrických obvodů a systémů řízení QMS, EMS, BOZP a obdobných systémů řízení, inspekční činnost v oblasti stavebnictví, ověřování stanovených měřidel autorizovaným metrologickým střediskem, úřední měření průtoku a objemu odpadních vod, zkoušení strojirenských, stavebních a elektrotechnických výrobků, výtahů včetně technologických zařízení, speciálních částí objektů, předpínacích systémů, kalibrace měřidel délky, tlaku, tvrdosti betonu, měřičů tepla, průtoku, teploty, napínavých souprav pro předpjatý beton, zkušebních strojů pro materiálové zkoušky, posuzování vlivů na životní prostředí, vědecké a technologické služby a s nimi spojený výzkum a návrhy, průmyslové analýzy a výzkum, návrh a vývoj počítačového hardwaru a softwaru, právní služby, poradenská činnost v oblasti metrologie, inženýrská a posudková činnost, činnost technických poradců v oblasti stavebnictví, strojírenství a energetiky, expertizní činnost ve stavebnictví, znalecká činnost v oboru stavebnictví, průzkumy a diagnostika staveb, vývoj a realizace prototypů zkušebního, měřicího a technologického zařízení, poradenská činnost v oblasti úspor energií, certifikace systému jakosti v odvětví stavebnictví a příbuzných oborech, certifikace systémů a posuzování environmentálního managementu a environmentálních systémů budov, projektová a inženýrská příprava pozemních a inženýrských staveb, jejich realizace, rekonstrukce a údržba a provádění inspekce výtahů, tvorba norem - ČSN, provádění kontroly kvality stavebních prací a výrobků, provádění kontroly statistických a dynamických výpočtů staveb.

(511) 37, 41, 42  
(210) O-195407

(111) **264461**  
(220) 03.09.2003  
(151) 23.07.2004  
(540)

### TWIGI

(730) **Tata Global Beverages Czech Republic a.s.**, Znojemská 687, Jemnice, 67531, CZ

(740) HALAXOVÁ & HALAXOVÁ, TETRAPAT, RNDr. Zdeňka Halaxová, Dukelská 891/4, Olomouc, 77200

(510) (5) výrobky dietetické pro farmaceutické a léčebné účely, zdravotní prevenci a rekondici, zejména mediální a dietetické čaje a čajové směsi pro léčebné účely všeho druhu; (29) sušené a konzervované ovoce, byliny a zelenina a sušené a konzervované přírodní produkty, zejména kořeny, houby a kůry, včetně jejich směsí; (30) čaje všeho druhu, včetně jejich směsí, zejména čaje sypané, porcované, sáčkové, lisované, instantní a i čajové extrakty z ovoce, bylin, zeleniny a jiných přírodních produktů, např. kořenů, kůr, a to přírodní i aromatizované, včetně s přísádkem vitamínů a minerálních vláken a ochucovacích přípravků, čajové esence přírodní i ochucené, koření a ochucovací potravinářské přípravky; (35) reklamní, propagační a inzertní činnost v oboru obchodu a obchodních služeb nákupu a prodeje čajů, bylin, ovoce, zeleniny a jiných přírodních potravinářských produktů, obchodní informační servis a poradenská činnost v daných oborech této třídy, distribuce zboží a propagačních tiskovin k reklamním účelům, organizování, zabezpečování a pořádání propagačních a/nebo komerčních výstav, propagačních a reklamních akcí, včetně přehlídek výrobků a služeb, obchodní management a průzkum trhu, pomoc při řízení obchodní činnosti, obchodní zastupování tuzemských a zahraničních firem, dovozní a vývozní agentura, podnikatelsko-obchodní informační servis a poradenská, konzultační a zprostředkovatelská činnost v daných oborech této třídy; (39) balení, skladování, expedice a přeprava čajů, sušených bylin, ovoce, zeleniny, vitamínových přípravků a jiných i přírodních produktů pro potravinářské, léčebné a farmaceutické účely.

(511) 5, 29, 30, 35, 39  
(210) O-195516

(111) **264767**  
(220) 26.11.2003  
(151) 23.07.2004  
(540)

### emco STARS

(730) **Emco spol. s r. o.**, Türkova 2319/5b, Praha 4, Chodov, 14900, CZ

(740) HALAXOVÁ & HALAXOVÁ, TETRAPAT, RNDr. Zdeňka Halaxová, Dukelská 891/4, Olomouc, 77200

(510) (30) káva, čaj, kakao, cukr, rýže, tapioka, ságo, kávové náhražky, mouka a přípravky z obilnin, chléb, pečivo, cukrovinky, zmrzlina, med, sirup melasový, droždí, prášky do těsta, sůl, hořčice, ocet, nálevy (k ochucení), koření, led pro osvěžení.

(511) 30  
(210) O-198530

(111) **264778**  
(220) 01.12.2003  
(151) 23.07.2004  
(540)

### RUPIN

(730) **Univit s.r.o.**, Na Vlčinci 16/3, Olomouc, 77900, CZ

(740) HALAXOVÁ & HALAXOVÁ, TETRAPAT, RNDr. Zdeňka Halaxová, Dukelská 891/4, Olomouc, 77200

(510) (1) chemické přípravky určené pro zemědělství, zahradnictví a lesnictví, hnojiva, agrochemikálie patřící do této třídy, chemické přísady do fungicidů, herbicidů, insekticidů, konzervační přísady do farmaceutických přípravků, přípravky na ochranu rostlin, chemické konzervační přípravky pro krmiva, přípravky na regulaci růstu rostlin; (5) farmaceutické a veterinářské výrobky, desinfekční a antibakteriální přípravky, výrobky pro hubení škůdců, fungicidy, herbicidy, insekticidy, dietetické přípravky pro léčebné účely, bakteriální přípravky pro lékařské a zvěrolékařské účely, biologické přípravky pro lékařské a zvěrolékařské účely, výživové doplňky pro léčebné účely, léčiva, medikované krmné přípravky, vitamínové, léčebné, sílicí a dietetické přísady do krmiv, organopreparáty, přípravky na mytí zvířat, protiparazitické přípravky, séra, zvěrolékařské přípravky, přísady do krmiv pro léčebné účely; (31) krmiva pro zvířata, krmné směsi, chemická krmiva pro zvířata, doplňkové krmné směsi s přísádky minerálů a vitamínů, přísady do krmiv ne pro lékařské účely, krmné směsi na bázi škrobu a škrobových přípravků, píče, pochoutky a odměny pro zvířata, pokruty pro zvířata, posilující přípravky pro zvířata, stelivo, proteiny pro živočišnou spotřebu.

(511) 1, 5, 31  
(210) O-198698

(111) **264779**  
(220) 01.12.2003  
(151) 23.07.2004  
(540)

### Roboran

- (730) **Univit s.r.o.**, Na Vlčinci 16/3, Olomouc, 77900, CZ  
(740) HALAXOVÁ & HALAXOVÁ, TETRAPAT, RNDr. Zdeňka Halaxová, Dukelská 891/4, Olomouc, 77200  
(510) (1) chemické přípravky určené pro zemědělství, zahradnictví a lesnictví, hnojiva, agrochemikálie patřící do této třídy, chemické přísady do fungicidů, herbicidů, insekticidů, konzervační přísady do farmaceutických přípravků, přípravky na ochranu rostlin, chemické konzervační přípravky pro krmiva, přípravky na regulaci růstu rostlin; (5) farmaceutické a veterinářské výrobky, desinfekční a antibakteriální přípravky, výrobky pro hubení škůdců, fungicidy, herbicidy, insekticidy, dietetické přípravky pro léčebné účely, bakteriální přípravky pro lékařské a zvěrolékařské účely, biologické přípravky pro lékařské a zvěrolékařské účely, výživové doplňky pro léčebné účely, léčiva, medikované krmné přípravky, vitaminové, léčebné, silící a dietetické přísady do krmiv, organopreparáty, přípravky na mytí zvířat, protiparazitické přípravky, séra, zvěrolékařské přípravky, přísady do krmiv pro léčebné účely; (31) krmiva pro zvířata, krmné směsi, chemická krmiva pro zvířata, doplňkové krmné směsi s přísadami minerálů a vitaminů, přísady do krmiv ne pro lékařské účely, krmné směsi na bázi škrobu a škrobových přípravků, píce, pochoutky a odměny pro zvířata, pokrutiny pro zvířata, posilující přípravky pro zvířata, stelivo, proteiny pro živočišnou spotřebu.  
(511) 1, 5, 31  
(210) O-198699

(111) **264983**  
(220) 25.02.2003  
(151) 25.08.2004  
(540)

- (730) **R - trade, s.r.o.**, Jakubská 1, Brno, 60200, CZ  
(740) Ing. Zdeněk Kučera, Dlouhá 207 (P.O.BOX 92), Slušovice, 76315  
(510) (7) pračky průmyslové a pračky pro domácnost, automatické pračky, pojízdná zařízení pro praní prádla (prádelny), pračky pro speciální účely, myčky nádobí, odstředivky pro domácnost, elektrické odšťavňovače, kráječe, otvíráky, nože, mixéry a šlehače, elektromotory s výjimkou motorů pro pozemní vozidla, čerpadla, podlahové stroje, vysavače, průmyslové vysavače, úklidové stroje, šamponovací stroje, zařízení pro biologické čištění odpadních vod, náhradní díly k uvedeným výrobkům tř. 7; (9) reverzační relé, programové spínače, fotografické přístroje, telefonní přístroje, žehličky, slaboproudé elektrické a elektronické přístroje a zařízení, výpočetní technika, audio a video technika, reprografické přístroje, náhradní díly k uvedeným výrobkům tř. 9; (10) lékařské přístroje a zařízení, masážní stroje a přístroje, rehabilitační přístroje a zařízení; (11) teplovzdušné agregáty, sušiče, vysoušeče, fény chladničky, ledničky, mrazničky a mrazicí boxy, mikrovlnné trouby, fritovací hrnce, sporáky, vařiče, pečící trouby, vařidlové desky včetně ovládacích panelů, odsavače par, elektrické kávovary, grily, topinkovače, fritézy, toastery, vodovodní baterie, dřezy, bojler, průtokové ohřivače, pneumatické ventily, pneumatické vodní ventily, pneumatické membránové ventily vodní a parní, klimatizační jednotky, zařízení pro topení, chlazení, klimatizaci, vaření, smažení, pečení, určené jako vybavení průmyslových kuchyní, mycí dřezy pro průmyslové kuchyně, náhradní díly k uvedeným výrobkům tř. 11; (21) kuchyňské nádobí plastové a

porcelánové.  
(511) 7, 9, 10, 11, 21  
(210) O-189118

(111) **264984**  
(220) 25.02.2003  
(151) 25.08.2004  
(540)



- (730) **R - trade, s.r.o.**, Jakubská 1, Brno, 60200, CZ  
(740) Ing. Zdeněk Kučera, Dlouhá 207 (P.O.BOX 92), Slušovice, 76315  
(510) (7) pračky průmyslové a pračky pro domácnost, automatické pračky, pojízdná zařízení pro praní prádla (prádelny), pračky pro speciální účely, myčky nádobí, odstředivky pro domácnost, elektrické odšťavňovače, kráječe, otvíráky, nože, mixéry a šlehače, elektromotory s výjimkou motorů pro pozemní vozidla, čerpadla, podlahové stroje, vysavače, průmyslové vysavače, úklidové stroje, šamponovací stroje, zařízení pro biologické čištění odpadních vod, náhradní díly k uvedeným výrobkům tř. 7; (9) reverzační relé, programové spínače, fotografické přístroje, telefonní přístroje, žehličky, slaboproudé elektrické a elektronické přístroje a zařízení, výpočetní technika, audio a video technika, reprografické přístroje, náhradní díly k uvedeným výrobkům tř. 9; (10) lékařské přístroje a zařízení, masážní stroje a přístroje, rehabilitační přístroje a zařízení; (11) teplovzdušné agregáty, sušiče, vysoušeče, fény chladničky, ledničky, mrazničky a mrazicí boxy, mikrovlnné trouby, fritovací hrnce, sporáky, vařiče, pečící trouby, vařidlové desky včetně ovládacích panelů, odsavače par, elektrické kávovary, grily, topinkovače, fritézy, toastery, vodovodní baterie, dřezy, bojler, průtokové ohřivače, pneumatické ventily, pneumatické vodní ventily, pneumatické membránové ventily vodní a parní, klimatizační jednotky, zařízení pro topení, chlazení, klimatizaci, vaření, smažení, pečení, určené jako vybavení průmyslových kuchyní, mycí dřezy pro průmyslové kuchyně, náhradní díly k uvedeným výrobkům tř. 11; (21) kuchyňské nádobí plastové a porcelánové.  
(511) 7, 9, 10, 11, 21  
(210) O-189119

(111) **264996**  
(220) 19.03.2003  
(151) 25.08.2004  
(540)



- (730) **Jiří Stopka**, U školky 1620, Roztoky u Prahy, 25263, CZ  
(740) Advokátní a patentová kancelář VYSKOČIL, KROŠLÁK a spol., Dana Lukajová, Voršilská 10, Praha 1, 11000  
(510) (11) přístroje pro osvětlení, topení, výrobu páry, pro vaření, pečení, grilování, ohřívání, přístroje chladicí, pro sušení, ventilaci, elektrické hrnce, varné elektrické náčiní, přístroje pro distribuci vody, sanitární keramika, zdravotní keramika, koupelny, koupelňový nábytek, vany, mísy, umyvadla; (12) vozidla, dopravní prostředky pozemní, vzdušné nebo vodní, náhradní díly a součásti vozidel a dopravních prostředků zařazené v této třídě; (19) stavební materiál nekovový, výrobky pro stavebnictví nekovové, dlaždice, dlažby, dlaždičky, nekovové trubky neohebné, obkládací materiál pro podlahy a

stěny, armatury pro stavebnictví nekovové, dveře nekovové, dveřní rámy nekovové, řezivo, břidlicové tašky, sádra, sádrové desky; (20) nábytek, pohovky, křesla, židle, čalouněné soupravy, postele, patrové postele, dvojlůžka, komody, skříně, drobný doplňkový nábytek, věšáky, police, regály, lamelové rošty fixní, lamelové rošty s regulací, lamelové rošty polohovací, kuchyňský nábytek i jeho jednotlivé části, kuchyňské linky, nábytek koupelnový, nábytek kovový i pro camping, ložní potřeby s výjimkou peřin a ložního prádla, matrace do postelí, podhlavníky, polštáře, zrcadla, rámy, výrobky z plastických hmot neuvedené v jiných třídách, výrobky ze dřeva, korku, rákosu, vrbového proutí, z rohu, kosti, slonoviny, želoviny, jantaru, perleti, mošské pěny, náhražky všech těchto materiálů nebo náhražky z plastických hmot zařazené ve třídě 20, dětský nábytek, skřínky na klenoty nekovové, umělecké nebo ozdobné předměty z výše uvedených materiálů ze třídy 20; (21) náčiní, výrobky a nádoby pro domácnost nebo kuchyň, ruční náčiní pro domácnost nebo kuchyň, nádoby z plastických nebo jiných hmot, hřebeny, mycí houby, kartáče, čistící potřeby, umělohmotné prostírání, sklo, porcelán, keramika, majolika a výrobky z těchto materiálů, láhve, vázičky, sklenice, hrnky, nápojové láhve, nádobí, smaltované nádobí, domácí a kuchyňské přístroje neelektrické v rámci této třídy, náčiní, předměty a nádoby, podnosy a podložky pro karafy, přístroje nikoliv z drahých kovů zejména stolní, kávové, čajové, na koření a na vajíčka, elektrické zubní kartáčky; (24) ložní přikrývky prošívané, péřové, vlněné, z dutých vláken včetně polštářů, ložní prádlo, prostěradla, ochranné povlaky na matrace, přehozy na postele, textilní tapety; (27) výrobky určené ke krytí nebo obložení podlah nebo stěn, podlahové krytiny všeho druhu, linoleum a výrobky z linolea, podlahové potahy z kaučuku nebo z plastické hmoty, obklady podlah tepelně a/nebo zvukově izolační, koberce, rohožky, rohože, gumové koberce, koberce z gutaperči a korku, koberce a rohože neklouzající pro koupelny a sprchy, běhouny, předložky, koberečky, též do automobilů, podložky pod koberce, zejména protiskluzové, čalouny a koberce nástěnné jiné než textilní, tapety s výjimkou textilních, plastické fólie ve formě tapet na obklady stěn, tapety nahrazující nástěnné malby, umělé trávníky; (37) montáž interiérů, montáž nábytku, sestavování nábytku, stavební práce, rekonstrukce staveb, stavba, přestavba nebo úprava bytových jader, koupelen, kuchyní, zprostředkovatelská činnost pro stavebnictví a stavební úpravy, provádění inženýrských staveb, provádění bytových i nebytových staveb a jejich opravy a údržba, realizace staveb, poradenská činnost pro stavebnictví, technické poradenství v oblasti stavebnictví a stavebních úprav; (42) návrhy interiérů, poradenská činnost bytového architekta, projektová činnost pro stavebnictví, konstruktérské a inženýrské práce a posudky ve stavebnictví, vypracování posudků v oblasti stavebnictví a stavebních úprav.

(511) 11, 12, 19, 20, 21, 24, 27, 37, 42  
(210) O-189832

(111) **265038**  
(220) 09.06.2003  
(151) 25.08.2004  
(540)



(730) **ComAp a.s.**, Kundratka 2359/17, Praha 8, 18000, CZ  
(740) Advokátní a patentová kancelář VYSKOČIL, KROŠLÁK a spol., Dana Lukajová, Voršilská 10, Praha 1, 11000  
(510) (9) software, elektronická zařízení a systémy, elektronické řídicí a/nebo monitorovací systémy, elektrické či elektronické řídicí systémy pro elektrocentrály, elektronická zařízení pro spalovací motory a/nebo turbíny, elektronická zařízení pro námořní, trakční a letecké aplikace, elektronická zařízení pro nezávislé zdroje elektrické energie (independent power generation), elektronické řídicí systémy výpočetní techniky,

elektronické řídicí a/nebo monitorovací systémy pro dieselové motory.

(511) 9  
(210) O-192561

(111) **265041**  
(220) 13.06.2003  
(151) 25.08.2004  
(540)

## ENVitech

(730) **ENVitech Bohemia s.r.o.**, Ovocná 1021/34, Praha 6, 16100, CZ  
(740) Ing. Smrčková Marie, patentový zástupce, Velflíkova 10, Praha 6, 16000  
(510) (9) zařízení, přístroje, systémy a čidla pro vědecké, technické a laboratorní účely, pro průmysl, zemědělství a lesnictví, zařízení, přístroje, systémy, analyzátory a čidla i mobilní, určené na měření, řízení, regulaci, kontrolu, signalizaci, též pro sledování a monitorování (i kontinuální a automatizované) životního prostředí, kvality vody a ovzduší, emisí a imisí, znečišťujících látek, plynů a polévatého prachu, a popílku i výskytu nebezpečných plynů, monitorovací systém nebezpečných technologických plynů, zařízení a přístroje pro chemickou analýzu pro nelékařské účely, zařízení a přístroje pro kontrolu, snímání a monitoring půdních parametrů, analyzátory plynů a vod též pro domácí použití, elektronická odběrová zařízení i s možností analýzy pro odběr vzorků vzduchu, ovzduší, plynů a prachu, např. vysokoprotokový odběrový sampler pro odběr pevných prachových částic, dozimetry a přístroje pro dozimetrickou kontrolu venkovního ovzduší, průmyslových provozů i jaderných elektráren, detekční systémy a čidla pro průmyslové provozy, zejména pro detekce provozních havárií, poplašná a signalizační zařízení i zvuková, zařízení a přístroje na ovládání, řízení, kontrolu, regulaci, kontrolu a monitoring průmyslových provozů, zařízení, přístroje a čidla na snímání dat průmyslových a technologických provozů, vysílače elektronických signálů, meteorologická zařízení, přístroje, systémy a čidla, zařízení pro sběr srážek, srážkoměrné systémy, stanice a sítě, anemometry - větroměry, hygrometry - vlhkoměry, meteorologické vybavení pro observatoře obsažené ve třídě 9, klasifikátor počtu průjezdů, zařazení a klasifikace a identifikace vozidel v silniční dopravě, čidla pro zaznamenávání naměřených hodnot shora uvedených zařízení, přístrojů a systémů, počítače a počítačová periferní zařízení, nosiče dat a záznamů, i optické, obrazové a zvukové, včetně CD ROM, DVD ROM, elektronické publikace s možností stažení, počítačové programy, software a nahrané počítačové programy operačních systémů s možností stažení, softwarové produkty a programy pro zpracování dat (pokud jsou zařazené ve třídě 9), programové vybavení ve všech detekčních a monitorovacích systémech shora uvedených, též např. celorepublikový informační systém kvality ovzduší; (10) lékařské přístroje a zařízení, zejména přístroje a zařízení pro lékařskou analýzu, anesteziologické a resuscitační přístroje, lékařská inhalační zařízení, zkušební zařízení a přístroje pro lékařské účely; (37) stavby, opravy, montáže, instalace a servis záruční i pozáruční pro všechna shora uvedená zařízení, přístroje, čidla, systémy a sítě, výstavba monitorovacích sítí životního prostředí, průmyslu, zemědělství a lesnictví, meteorologických observatoří a srážkoměrných sítí, včetně jejich vybavení a kompletního servisu; (42) výzkum, vývoj, technický průzkum, konzultace, inženýrské práce, expertizy, kontrola kvality, projektování, návrhy a konstrukce shora uvedených zařízení, přístrojů, systémů, čidel a sítí, též poradenství, analýzy, průzkum, studie, prognózy a modely, zejména v oblasti ekologie, analýzy chemické, počítačové systémové analýzy, vypracovávání studií vlivů na životní prostředí, zpracování rozptylové studie ovzduší, prognózy šíření plynu ve venkovním ovzduší a po průmyslových haváriích, vypracovávání studií posouzení vlivu průmyslových provozů a komplexů na životní prostředí, vypracovávání modelů fyzikálního i matematického rozptylu znečišťujících látek, návrh a vývoj počítačového hardwaru a softwaru, programování a tvorba počítačových aplikací, upgrade počítačových programů včetně obnovování, vytváření a udržování počítačovýchází dat a databázových aplikací, instalace a aktualizování počítačových programů, vytváření softwarových produktů souvisejících s monitorovacími a

- detekčními systémy, tvorba vyhodnocovacích a prezentačních programů zjištěných či naměřených dat. (540)  
(511) 9, 10, 37, 42  
(210) O-192776



- (111) **265057**  
(220) 04.07.2003  
(151) 25.08.2004  
(540)

### EUFROT

- (730) **Burešová Danuše**, Na kovářské stráni 5, Plzeň - Černice, 32600, CZ  
(510) (9) zvukové a obrazové záznamy na optických, magnetických a magnetooptických nosičích, zejména záznamy z oblasti informací a výuky cizích jazyků, software ve spojení s překladatelskou činností a tlumočením, dabingem, překlady videokazet, výukou jazyků; (16) knihy, učební a vyučovací pomůcky a materiály, potřeby pro knižní vazby, fotografie, informační brožury, letáky, katalogy vztahující se zejména k výuce jazyků; (40) vázání a konečné zpracování knih; (41) vzdělávací služby v oblasti výuky cizích jazyků, překladatelská a tlumočnická činnost, organizování školení, přednášek, konferencí, symposií, kurzů, organizování vzdělávacích a kulturních výstavních akcí, zábavných, sportovních a kulturních aktivit, lektorská činnost.  
(511) 9, 16, 40, 41  
(210) O-193497

- (111) **265274**  
(220) 03.10.2003  
(151) 25.08.2004  
(540)



- (730) **KORDIS JMK, a.s.**, Nové sady 946/30, Brno, 60200, CZ  
(510) (16) papírové nosiče, data, databáze na papírových nosičích; (35) zpracování dat, reklama; (39) doprava, zprostředkování služeb v oblasti dopravy.  
(511) 16, 35, 39  
(210) O-196533

- (111) **265396**  
(220) 11.11.2003  
(151) 25.08.2004  
(540)



- (730) **ARTEDDY EU s.r.o.**, Českoobrtrská 4307/6, Prostějov, 79601, CZ  
(740) HALAXOVÁ & HALAXOVÁ, TETRAPAT, RNDr. Zdeňka Halaxová, Dukelská 891/4, Olomouc, 77200  
(510) (18) kůže, imitace kůže, výrobky z těchto materiálů v rámci této třídy, kožená galanterie a galanterie z imitace kůže, kožešiny a imitace kožešin a výrobky z těchto materiálů v rámci této třídy, galanterie z kožešin a galanterie z imitace kožešin; (24) tkaniny napodobující kůži a kožešiny a výrobky z těchto materiálů patřící do této třídy; (25) oděvy a oděvní doplňky patřící do této třídy, kožešinové a kožené oděvy a oděvní doplňky patřící do této třídy, oděvy a oděvní doplňky patřící do této třídy z imitací kůží a kožešin, obuv, prádlo, spodní prádlo, konfekce, punčochy a punčochové zboží.  
(511) 18, 24, 25  
(210) O-197907

- (111) **265507**  
(220) 01.12.2003  
(151) 25.08.2004

- (730) **VAF Přerov s. r. o.**, Janáčkova 236, Přerov II. - Předmostí, 75124, CZ  
(740) HALAXOVÁ & HALAXOVÁ, TETRAPAT, RNDr. Zdeňka Halaxová, Dukelská 891/4, Olomouc, 77200  
(510) (6) těsnění a těsnicí materiály z kovů, zejména z hliníku, mědi, měkké oceli a korozivzdorné oceli, ploché kroužky a tvarové výlisky z kovů; (11) těsnění vodovodní, těsnicí kroužky; (16) papír, lepenka a výrobky z nich a těsnicí materiály; (17) těsnění a těsnicí materiály z pryže, vulkanfibru, asbestu, klingeritu, plastů a z PTFE, O-kroužky, těsnicí desky, plochá těsnění; (22) těsnicí nebo ucpávkové materiály, vlna, zvířecí chlupy, ucpávkové šňury.  
(511) 6, 11, 16, 17, 22  
(210) O-198703

- (111) **265583**  
(220) 15.12.2003  
(151) 25.08.2004  
(540)

### DARKOVSKÁ LÁZEŇSKÁ BYLINNÁ

- (730) **Lázně Darkov, a. s.**, Čsl. armády 2954/2, Karviná - Hranice, 73312, CZ  
(740) HALAXOVÁ & HALAXOVÁ, TETRAPAT, RNDr. Zdeňka Halaxová, Dukelská 891/4, Olomouc, 77200  
(510) (32) minerální vody, nealkoholické nápoje sycené i nesycené, ovocné nápoje a šťávy, sirupy a jiné přípravky ke zhotovení nápojů, přípravky na výrobu likérů, přípravky na výrobu minerální vody, mošty, syrovátkové nápoje, pivo, zeleninové nápoje a šťávy; (33) alkoholické nápoje s výjimkou piv.  
(511) 32, 33  
(210) O-199149

- (111) **265667**  
(220) 23.12.2003  
(151) 25.08.2004  
(540)

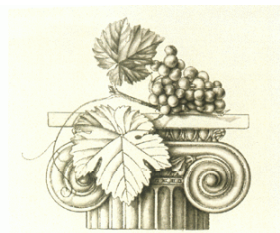

- (730) **KOLBY a.s.**, Česká 51, Pouzdřany, 69126, CZ  
(740) HALAXOVÁ & HALAXOVÁ, TETRAPAT, RNDr. Zdeňka Halaxová, Dukelská 891/4, Olomouc, 77200  
(510) (33) alkoholické nápoje, zejména víno, destiláty z hroznů, matolín, kvasnic a vína; (35) zprostředkovatelská činnost v oblasti obchodu; (37) provádění staveb včetně jejich změn, udržovacích prací na nich a jejich odstraňování; (40) truhlářství; (42) projektová činnost ve výstavbě; (43) ubytovací služby, hostinská činnost; (44) zemědělská činnost, zejména pěstování vína, pěstitelské pání ovoce, odborné poradenství v oblasti vinařství a vinohradnictví.  
(511) 33, 35, 37, 40, 42, 43, 44  
(210) O-199470

- (111) **265670**  
(220) 23.12.2003  
(151) 25.08.2004



(540)

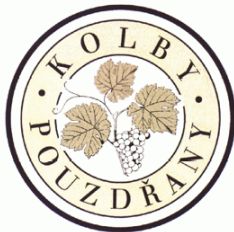

- (730) **KOLBY a.s.**, Česká 51, Pouzdrany, 69126, CZ  
(740) HALAXOVÁ & HALAXOVÁ, TETRAPAT, RNDr. Zdeňka Halaxová, Dukelská 891/4, Olomouc, 77200  
(510) (33) alkoholické nápoje, zejména víno, destiláty z hroznů, matolin, kvasnic a vína; (35) zprostředkovatelská činnost v oblasti obchodu; (37) provádění staveb včetně jejich změn, udržovacích prací na nich a jejich odstraňování; (40) truhlářství; (42) projektová činnost ve výstavbě; (43) ubytovací služby, hostinská činnost; (44) zemědělská činnost, zejména pěstování vína, pěstitelské pálení ovoce, odborné poradenství v oblasti vinařství a vinohradnictví.  
(511) 33, 35, 37, 40, 42, 43, 44  
(210) O-199473

- (111) **266022**  
(220) 07.10.2003  
(151) 29.09.2004  
(540)



- (730) **Tata Global Beverages Czech Republic a.s.**, Znojemská 687, Jemnice, 67531, CZ  
(740) HALAXOVÁ & HALAXOVÁ, TETRAPAT, RNDr. Zdeňka Halaxová, Dukelská 891/4, Olomouc, 77200  
(510) (5) výrobky dietetické pro farmaceutické a léčebné účely, zdravotní prevenci a rekondici, zejména mediální a dietetické čaje, včetně jejich směsí, sirupy a nápoje určené pro léčebné účely všeho druhu; (29) sušené a konzervované ovoce, byliny, zelenina a jiné přírodní produkty, například kořeny, houby a kůry, včetně jejich směsí; (30) čaje všeho druhu, včetně jejich směsí, zejména čaje sypané, porcované, sáčkové, lisované, instantní a čajové extrakty z ovoce, bylin, zeleniny a jiných přírodních produktů, například kořenů, kůr, a to přírodní i aromatizované, včetně s přidávkou vitamínů a minerálních vláken a látek a ochucovacích přípravků, čajové esence přírodní i ochucené, koření a ochucovací potravinářské přípravky; (32) nealkoholické nápoje, zejména nealkoholické mošty, ovocné a zeleninové šťávy, nektary a výtažky, nealkoholické aperitivy a koktejly, přírodní a syčené minerální, stolní a pramenité vody ochucené, limonády, instantní a koncentrované nápoje, včetně nápojů energetických, vitaminizovaných a ionizovaných, dietetické nápoje neléčebné, včetně vitaminizovaných, přípravky na výrobu nealkoholických nápojů, například prášky, granule, tablety, koncentráty a sirupy, extrakty, výluhy a jiné přípravky pro výrobu nealkoholických nápojů, včetně jejich příchutí; (35) zprostředkování nákupu a prodeje výrobků v oboru čajů, nápojů, bylin, ovoce, zeleniny a jiných přírodních potravinářských výrobků a produktů pro farmaceutické a léčebné účely, reklamní, propagační a inzertní činnost v daném oboru, obchodní informační servis a poradenská činnost v daných oborech, distribuce zboží a propagačních tiskovin a textů k reklamním účelům, organizování a pořádání propagačních a/nebo komerčních výstav, propagačních a reklamních akcí, včetně přehlídek výrobků a služeb, obchodní management a průzkum trhu, pomoc při řízení obchodní činnosti, obchodní zastupování tuzemských a zahraničních firem, dovozní a vývozní agentura, podnikatelsko-obchodní informační servis a poradenská, konzultační a zprostředkovatelská činnost v daných oborech; (39) balení, skladování, expedice a přeprava čajů, sušených

- bylin, ovoce, zeleniny, vitamínových přípravků a jiných přírodních produktů, nealkoholických nápojů a sirupů pro potravinářské, léčebné a farmaceutické účely; (40) zpracování čaje, ovoce, zeleniny, bylin, vitamínových přípravků, esencí a jiných přírodních produktů, například kořenů, hub a kůr pro potravinářské, léčebné a farmaceutické účely.  
(511) 5, 29, 30, 32, 35, 39, 40  
(210) O-196620

- (111) **266023**  
(220) 07.10.2003  
(151) 29.09.2004  
(540)

### TeaStar

- (730) **Tata Global Beverages Czech Republic a.s.**, Znojemská 687, Jemnice, 67531, CZ  
(740) HALAXOVÁ & HALAXOVÁ, TETRAPAT, RNDr. Zdeňka Halaxová, Dukelská 891/4, Olomouc, 77200  
(510) (5) výrobky dietetické pro farmaceutické a léčebné účely, zdravotní prevenci a rekondici, zejména mediální a dietetické čaje, včetně jejich směsí, sirupy a nápoje určené pro léčebné účely všeho druhu; (29) sušené a konzervované ovoce, byliny, zelenina a jiné přírodní produkty, například kořeny, houby a kůry, včetně jejich směsí; (30) čaje všeho druhu, včetně jejich směsí, zejména čaje sypané, porcované, sáčkové, lisované, instantní a čajové extrakty z ovoce, bylin, zeleniny a jiných přírodních produktů, například kořenů, kůr, a to přírodní i aromatizované, včetně s přidávkou vitamínů a minerálních vláken a látek a ochucovacích přípravků, čajové esence přírodní i ochucené, koření a ochucovací potravinářské přípravky; (32) nealkoholické nápoje, zejména nealkoholické mošty, ovocné a zeleninové šťávy, nektary a výtažky, nealkoholické aperitivy a koktejly, přírodní a syčené minerální, stolní a pramenité vody ochucené, limonády, instantní a koncentrované nápoje, včetně nápojů energetických, vitaminizovaných a ionizovaných, dietetické nápoje neléčebné, včetně vitaminizovaných, přípravky na výrobu nealkoholických nápojů, například prášky, granule, tablety, koncentráty a sirupy, extrakty, výluhy a jiné přípravky pro výrobu nealkoholických nápojů, včetně jejich příchutí; (35) zprostředkování nákupu a prodeje výrobků v oboru čajů, nápojů, bylin, ovoce, zeleniny a jiných přírodních potravinářských výrobků a produktů pro farmaceutické a léčebné účely, reklamní, propagační a inzertní činnost v daném oboru, obchodní informační servis a poradenská činnost v daných oborech, distribuce zboží a propagačních tiskovin a textů k reklamním účelům, organizování a pořádání propagačních a/nebo komerčních výstav, propagačních a reklamních akcí, včetně přehlídek výrobků a služeb, obchodní management a průzkum trhu, pomoc při řízení obchodní činnosti, obchodní zastupování tuzemských a zahraničních firem, dovozní a vývozní agentura, podnikatelsko-obchodní informační servis a poradenská, konzultační a zprostředkovatelská činnost v daných oborech; (39) balení, skladování, expedice a přeprava čajů, sušených bylin, ovoce, zeleniny, vitamínových přípravků a jiných přírodních produktů, nealkoholických nápojů a sirupů pro potravinářské, léčebné a farmaceutické účely; (40) zpracování čaje, ovoce, zeleniny, bylin, vitamínových přípravků, esencí a jiných přírodních produktů, například kořenů, hub a kůr pro potravinářské, léčebné a farmaceutické účely.  
(511) 5, 29, 30, 32, 35, 39, 40  
(210) O-196621

- (111) **266192**  
(220) 01.12.2003  
(151) 29.09.2004  
(540)

### TEST LINE, Clinical Diagnostics

- (730) **TestLine Clinical Diagnostics s.r.o.**, Křižkova 188/68, Brno - Královo Pole, 61200, CZ  
(740) HALAXOVÁ & HALAXOVÁ, TETRAPAT, RNDr. Zdeňka Halaxová, Dukelská 891/4, Olomouc, 77200  
(510) (1) diagnostické přípravky ne pro veterinární a lékařské účely, diagnostické přípravky pro organické a anorganické laboratoře; (5) diagnostické přípravky pro lékařské a veterinární účely; (44) poradenství v oblasti diagnostických vyšetření organických a anorganických vzorků v laboratořích.

(511) 1, 5, 44  
(210) O-198702

vydavatelství, zprostředkovatelská činnost v uvedených oblastech.

(511) 16, 35, 41  
(210) O-303568

(111) **266204**  
(220) 03.12.2003  
(151) 29.09.2004

### ACOMWARE

(540)  
(730) **ACOMWARE s.r.o.**, Hvězdova 1689/2a, Praha 4 - Nusle, 14000, CZ  
(740) Ing. Marie Smrčková, patentový zástupce, Velflíkova 10, Praha 6, 16000  
(510) (9) počítače a výpočetní technika včetně periferních zařízení k nim, obrazovky, klávesnice, servery, grafické stanice a příslušenství a náhradní díly k nim obsažené ve třídě 9, hardware a software, programy operačních systémů, digitální fotoaparáty a kamery, grafické karty, kopírky, skenery, modemy, vizuální zobrazovací jednotky, telekomunikační technika, nahrané i nenahrané nosiče záznamů; (35) reklama, propagace, inzerce a marketing, počítačové databáze - překlad, systemizace informací, poskytování obchodních a podnikatelských informací, pomoc při řízení obchodní a výrobní činnosti, zprostředkování obchodní činnosti prostřednictvím internetu, rozšiřování propagačních, reklamních a inzertních materiálů i po elektronické síti internet, tvorba informačních systémů a specializovaných podnikových evidencí, poskytování on-line obchodních a reklamních informací, zejména prostřednictvím sítě internet, odborné poradenství v oblasti propagace a reklamy; (42) programátorská činnost, tvorba, vývoj, instalace, údržba, opravy, servis a pronájem softwaru, včetně jeho aktualizace, návrhy, tvorba, vývoj a instalace počítačových systémů pro řízení obchodních a výrobních procesů na zakázku včetně jejich implementace, konzultační činnost při řízení těchto procesů, technická on-line podpora uživatelům výpočetní techniky, poradenské služby v oblasti výpočetní techniky.

(511) 9, 35, 42  
(210) O-198813

(111) **266291**  
(220) 13.01.2004  
(151) 29.09.2004  
(540)



(730) **MUDr. Miloš Rýc**, Ke Koulce 919/7, Praha 5, 15000, CZ  
(740) Ing. Michal Jupa, Na Baních 1385, Praha 5, 15000  
(510) (35) zprostředkovatelská činnost v oblasti obchodu, kancelář dovozní a vývozní, poradenská činnost v otázkách podnikání a v obchodní činnosti, poskytování pomoci při řízení podniku, poskytování obchodních informací a konzultací v oblastech zapojování soukromého (mezinárodního i domácího) kapitálu do podnikatelských aktivit, plánování, organizace práce a podpora při řízení podniků, podpora prodeje, public relations, marketing, organizační a ekonomické poradenství, provádění výstav pro obchodní účely; (36) finanční operace, zprostředkování koupě a prodeje nemovitostí, cenných papírů, kapitálových investic, zprostředkování a zajišťování zahraničního kapitálu na podporu podnikatelských aktivit; (41) zprostředkování vzdělávací činnosti, např. pořádání kurzů, seminářů a sympozií zaměřených zejména na problematiku organizování a prohlubování podnikatelských a ekonomických aktivit.

(511) 35, 36, 41  
(210) O-342063

(111) **266209**  
(220) 08.12.2003  
(151) 29.09.2004  
(540)

### PET-M

(730) **Plastic Technologies & Products s.r.o.**, V Lázních 395, Jílové u Prahy, 25401, CZ  
(740) JUDr. Miroslav Kupka, Levého 1532, Rakovník, 26901  
(510) (1) chemické výrobky určené pro průmysl, vědu, zemědělství, zahradnictví a lesnictví, plastické hmoty v surovém stavu, chemické směsi a přípravky, katalyzátory a modifikátory pro použití při výrobě a recyklaci plastů, sloučeniny pro výrobu tvarovaných výrobků z plastu, vše v rámci této třídy; (17) polotovary z plastických hmot v rámci této třídy; (42) vědecký výzkum v oblasti plastických hmot.

(511) 1, 17, 42  
(210) O-198929

(111) **266661**  
(220) 14.04.2003  
(151) 26.10.2004  
(540)



(730) **DRIBO, spol. s r.o.**, Pražákova 36, Brno, 61900, CZ  
(740) PatentCentrum Sedlák & Partners s.r.o., Husova 5, České Budějovice, 37001  
(510) (6) kovové zámečnické výrobky, kovové konzoly a nosné systémy pro zavěšení elektrického vedení, jejich části a příslušenství, jako např. kovové spojky, ramena, objímky, držáky, táhla, ocelové konstrukce pro výstavbu vysokonapěťových rozvodů, kovové části spínacích prvků elektrického vedení; (9) elektrické spínací přístroje, elektrické spínací a odpínací prvky pro venkovní elektrické vedení, zařízení elektrická, zejména rozvaděče, automatické a časové vypínače, elektrická spínací a přepínací zařízení, přístroje k měření a regulaci, elektronické přístroje a zařízení, zejména elektronická ochranná zařízení, zvláště pak přepětové ochrany, elektroinstalační materiál, spojky a pojistky elektrického vedení, programové vybavení počítačů, bleskojistky, zálohové zdroje, elektrické měniče, elektrické vodivé pásy, elektrické spojky, svorky a konektory, elektrické hlásiče, omezovače (elektrotechnika), rozvodné panely, řídicí a kontrolní panely, spojovací jednotky a skřínky, zkušební přístroje, ne pro lékařské účely, ochranné obleky, oděvy, obuv a pomůcky proti úrazům, proti vysokému napětí a elektrickému úrazu, ochranné a pracovní pomůcky pro elektrostanice; (17) izolační materiály, izolační materiály pro elektrické vedení; (35)

(111) **266270**  
(220) 07.01.2004  
(151) 29.09.2004  
(540)



(730) **Mekina Peter**, Orelská 7/512, Praha 10, 10100, CZ  
(740) Ing. Michal Jupa, Na Baních 1385, Praha 5, 15600  
(510) (16) tiskoviny všeho druhu zařazené do této třídy; (35) propagační, reklamní a inzertní činnost prostřednictvím všech médií a komunikačních prostředků, pomoc při řízení obchodní činnosti, marketing, organizování propagačních akcí, prezentací, výstav v rámci této třídy, zprostředkovatelská činnost v uvedených oblastech; (41) agenturní činnost v oblasti kultury a umění, pořádání kulturních, společenských a vzdělávacích akcí, výstav a přehlídek, nakladatelská a



zprostředkovatelské služby v oblasti vedení obchodů, předvádění zboží, pořádání a organizování obchodních výstav ke komerčním účelům v oboru silnoproudé elektroniky; (37) montáž a servis elektrických spinacích přístrojů, montáž a opravy vyhrazených elektrických zařízení, opravy a technická údržba odpínačů a vypínačů vysokého napětí; (41) pořádání a organizování kurzů, školení a vzdělávacích seminářů v oblasti silnoproudé elektrotechniky; (42) vývoj, výzkum, návrhy, konstrukce a projektování elektrických zařízení, odborné expertizy a posudky v oblasti silnoproudé elektrotechniky, odborné poradenství zejména v oblasti elektrotechniky.

(511) 6, 9, 17, 35, 37, 41, 42  
(210) O-190655

(111) **266894**  
(220) 05.12.2003  
(151) 26.10.2004  
(540)



(730) **VODIZOL, s.r.o.**, Kocbeře 180, Kocbeře, 54464, CZ  
(740) HALAXOVÁ & HALAXOVÁ, TETRAPAT, RNDr. Zdeňka Halaxová, Dukelská 891/4, Olomouc, 77200  
(510) (2) nátěrové hmoty a ochranné výrobky proti korozi, fasádní barvy, nátěry ohnivzdorné, baktericidní a fungicidní; (17) těsnící a izolační materiály a polotovary pro tepelné a zvukové izolace a izolace proti vlhku na bázi plastických a kovových fólií a na bázi lepenkových fólií nasycených asfaltem, včetně jejich kombinace a kombinace s výztužnými vložkami z kovových sít, nebo sít z přírodních nebo umělých materiálů, izolační materiály na bázi kombinace uvedených materiálů, izolační materiály z minerálních plstí a skelných vláken a polotovary z nich, těsnící a izolační materiály na bázi polyuretanu, nátěry izolační, izolační barvy a laky; (37) práce spojené s realizací staveb a jejich údržbou, práce spojené s restaurováním budov a jim podobných objektů, provádění tepelných, hlukových a vlhkostních izolací a opravy těchto izolací, služby spadající do oblasti stavebnictví jako služby malířů, instalatérů, topenářů a elektroinstalatérů, práce pokrývačské a související služby opravářské, služby pronájmu nářadí a konstrukčního materiálu, služby pronájmu stavebních strojů včetně strojů pro zemní práce, dozor nad stavbami, stavební informace, sanace budov a staveb, klempířství, montáže lešení, pokrývačské služby, štukování, sádrování, povrchové čištění budov, tapetování, utěšňování (tmelení) budov, zednické služby, provádění staveb, jejich změn a odstraňování.

(511) 2, 17, 37  
(210) O-198882

(111) **266907**  
(220) 10.12.2003  
(151) 26.10.2004  
(540)



(730) **Jiří Kubečka**, Husova 424/6, Ostrava - Moravská Ostrava, 70200, CZ  
(740) Ing. Rylková Iva, Polská 1525, Ostrava-Poruba, 70800  
(510) (6) krbové vložky z litiny, oceli a jiných kovů, kamnové vložky z litiny, oceli a nerez, kovové rošty; (11) krbové vložky nekovové, kamna, kamnové vložky nekovové, rošty do krbů a pecí, opékací nebo grilovací rošty, grily, pece, topná tělesa, zařízení pro pečení, vaření nebo ohřívání pro rozvod vzduchu, zařízení pro úpravu vzduchu, větrací a klimatizační zařízení, komínové roury; (37) rekonstrukce, opravy a instalace výše uvedených výrobků, služby ve stavebnictví zahrnuté v této

trídě, stavba krbů, pecí a kámen, stavba kominových systémů.

(511) 6, 11, 37  
(210) O-199012

(111) **266930**  
(220) 18.12.2003  
(151) 26.10.2004  
(540)

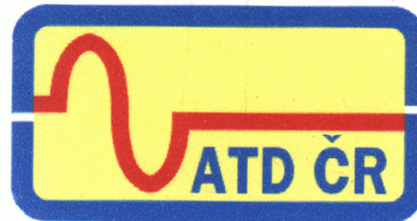

(730) **Asociace technických diagnostiků České republiky, o.s. VŠB - Technická univerzita Ostrava**, 17.listopadu 15/2172, Ostrava - Poruba, 70833, CZ  
(740) HALAXOVÁ & HALAXOVÁ, TETRAPAT, RNDr. Zdeňka Halaxová, Dukelská 891/4, Olomouc, 77200  
(510) (41) pořádání a provádění odborných školení, konzultací a seminářů, provádění a pořádání kvalifikačních a atestačních zkoušek, pořádání a organizování odborných stáží, vzdělávací činnost, vydávání odborných publikací, organizování a pořádání společenských, kulturních a vzdělávacích akcí; (42) provádění diagnostické činnosti k vyhodnocení technického stavu strojů a zařízení, provádění diagnostické činnosti v oblastech vibrodiagnostika, vyvažování, tribodiagnostika, termodiagnostika, elektrodiagnostika, protikorozní diagnostika, akustická diagnostika, modální a strukturální diagnostika objektu, diagnostika rotačních bubnů, důlní, letecká dopravní a jiná speciální diagnostika.

(511) 41, 42  
(210) O-199319

(111) **267387**  
(220) 21.02.2003  
(151) 29.11.2004  
(540)

## Chondrotin-MSM 2600

(730) **ORLING s.r.o.**, Na Bělisku 1352, Ústí nad Orlicí, 56201, CZ  
(740) Patentová a známková kancelář, Ing. Jaromír Příkryl, Včelín 1161, Hulín, 76824  
(510) (5) výrobky farmaceutické, výrobky dietetické k lékařským účelům, potraviny pro lékařské účely pro děti a dospělé, dietetické potravinářské výrobky a nápoje pro léčebné účely určené k ochraně kloubů, vazivového aparátu, kůže, vlasů, případně jiných částí pohybového aparátu a lidského organismu, nápoje dietetického charakteru pro léčebné účely, přípravky pro humánní a veterinární aplikaci pro léčebné účely, bylinné výrobky pro léčebné účely, léčivé nápoje, želatinové výrobky pro lékařské účely, výrobky veterinární, výživové a doplňkové krmivo pro zvířata, dietetické přípravky pro ochranu kloubů, kůže, pohybového aparátu a jiných částí zvířat; (29) želatinové potravinářské doplňky ve formě prášku; (31) výrobky zemědělské, zahradnické a lesnické, krmiva pro dobytek; (32) nealkoholické nápoje a jiné přípravky k přípravě nealkoholických nápojů.

(511) 5, 29, 31, 32  
(210) O-189034

(111) **267388**  
(220) 24.02.2003  
(151) 29.11.2004  
(540)

**SOLLA**

- (730) **Xu Hong**, Beranových 717, Praha 9 - Letňany, 19900, CZ  
(740) Mgr., Ing. Aleš Sedláček, Ph.D., Sulická 1304/46, Praha 4, 14200  
(510) (3) přípravky pro bělení a jiné prací prostředky, přípravky pro čištění, leštění, odmašťování a broušení, mýdla, parfumerie, vonné oleje, kosmetika, vlasové vody (lotions), zubní pasty; (18) kůže, imitace kůže, výrobky z těchto materiálů, kůže ze zvířat, kufrý a zavazadla, deštníky, slunečníky a hole, biče a sedlářské výrobky; (25) oděvy, obuv, kloboučnické zboží.  
(511) 3, 18, 25  
(210) O-189107

- (111) **267567**  
(220) 05.12.2003  
(151) 29.11.2004  
(540)



- (730) **SOFIZO s.r.o.**, Smržice 386, Smržice, 79817, CZ  
(740) HALAXOVÁ & HALAXOVÁ, TETRAPAT, RNDr. Zdeňka Halaxová, Dukelská 891/4, Olomouc, 77200  
(510) (35) rozpočtování stavebních prací a konstrukcí při výstavbě a opravách; (37) stavebnictví, stavitelství, dozor nad stavbami, stavební informace, izolování proti vlhkosti, izolace staveb akustická, tepelná, sanace budov a staveb, klempířství a instalatérství, malování a natírání, pískování, povrchové čištění budov, montáže lešení, pokrývačské služby, štukování, sádrování, tapetování, utěšňování (tmelení) budov, zednické služby, provádění staveb, jejich změn a odstraňování; (39) silniční automobilová doprava nákladní.  
(511) 35, 37, 39  
(210) O-198883

- (111) **267603**  
(220) 30.12.2003  
(151) 29.11.2004  
(540)

## Českomoravská hypoteční banka

člen skupiny ČSOB

- (730) **Hypoteční banka, a.s.**, Radlická 333/150, Praha 5, 15057, CZ  
(740) MIRA - patentová a známková kancelář, Blanka Fišerová, V Kapslovně 11/2770, Praha 3, 13000  
(510) (9) multifunkční čipové karty pro oblast peněžních, finančních a pojišťovacích služeb i pro obchodní síť, elektronické peněženky, karty s pamětí nebo s mikroprocesorem, mezinárodní platební karty, magnetické a čipové karty, počítačové programy, operační a expertní systémy včetně speciálních programů k ukládání, přenosu, výběru a kontrole dat i informací, nahrané i nenahrané nosiče informací a edice uživatelských i odborných informací šířených na veškerých paměťových médiích spadající do této třídy, nosiče digitálních podpisů k identifikaci odesílatele, reklamní, inzertní, propagační, uživatelské a instruktážní materiály i tiskoviny, databázové produkty, automatizované konfigurační skripty, tiskoviny všeho druhu a ostatní polygrafické výrobky v elektronické podobě a na nosičích; (14) drahé kovy, jejich slitiny a výrobky z těchto materiálů nebo z postříbeného a/nebo pozlaceného kovu, nejsou-li uvedeny v jiných třídách, mince, reklamní a upomínkové předměty ze vzácných kovů a jejich slitin; (16) reklamní a propagační materiály v oblasti peněžních služeb, úvěrů, nemovitostí, bydlení a pojištění, papír a výrobky z papíru, tiskoviny a veškeré polygrafické výrobky, obalový materiál spadající do této třídy; (35) pomoc při řízení zahraničně obchodní činnosti, marketing, propagační, reklamní a inzertní služby prostřednictvím jakéhokoliv média, prostřednictvím telefonní, datové nebo informační sítě, merchandising, administrativní služby, automatizované zpracování dat a informací v bankovníctví, peněžnictví i v oblasti finančních prostředků k nemovitostem a k bydlení, zprostředkovatelské služby v oblasti vydávání uživatelských a

reklamních tiskovin, prezentace na výstavách a veletrzích v oblasti bankovníctví a nemovitostí; (36) bankovní a peněžní služby spolu s poskytnutím nadstandardních finančních a hypotečních produktů, on - line bankovní, finanční a makléřské služby, finanční operace a služby finančního managementu, bankovníctví, hypoteční obchody a produkty včetně souvisejících služeb, speciální úvěry využívající kombinací zejména se stavebním spořením, s kapitálovým životním pojištěním, s odloženou splátkou jistiny a investicí do hypotečních zástavních listů, peněžní služby, přijímání peněžních prostředků od třetích osob do správy ve formě vkladů, vkladové operace včetně poskytování záruk, operace a služby v oblasti bezhotovostního platebního styku, uzavírání úvěrových smluv a úvěrový obrat, finanční sponzorování a leasing, vydávání zástavních listů i dluhopisů a související zástavní operace, finanční analýzy, veškeré služby poskytované v souvislosti s vyhledáváním vhodných úvěrových zdrojů a s poskytováním úvěrů, funkce depozitáře majetku firem, zprostředkovatelské služby v oblasti nemovitostí, v pojištění, v oblasti hypotečních i komerčních úvěrů, při poskytování státního příspěvku, spoření a při pojištění finančních prostředků, finanční expertízy, zprostředkovatelské finanční služby v oblasti výstavby bytů a nebytového fondu, konzultační a poradenské služby v celé oblasti finančnictví, bydlení, úvěrů a pojištění, komplexní služby bankovních produktů, poskytování služeb na výstavách a veletrzích v oblasti bankovníctví, nemovitostí, finanční sponzorování, leasing a půjčky na bydlení, finanční služby hypermarketu, nepřetržitý peněžní informační servis, poskytování bankovních a finančních informací i záznamů v elektronické podobě prostřednictvím počítačové sítě, satelitů, internetu a jiných telekomunikačních sítí; (38) on - line databázové služby v oblasti nemovitostí, bydlení, spoření, poskytování úvěrů a státního příspěvku, šíření elektronických tiskovin, provozování nepřetržité infolinky a www informačních stránek; (41) společenské, kulturní a zábavné - společenské akce.

- (511) 9, 14, 16, 35, 36, 38, 41  
(210) O-199517

- (111) **267604**  
(220) 30.12.2003  
(151) 29.11.2004  
(540)

... v bydlení jako doma

## Českomoravská hypoteční banka

člen skupiny ČSOB

- (730) **Hypoteční banka, a.s.**, Radlická 333/150, Praha 5, 15057, CZ  
(740) MIRA - patentová a známková kancelář, Blanka Fišerová, V Kapslovně 11/2770, Praha 3, 13000  
(510) (9) multifunkční čipové karty pro oblast peněžních, finančních a pojišťovacích služeb i pro obchodní síť, elektronické peněženky, karty s pamětí nebo s mikroprocesorem, mezinárodní platební karty, magnetické a čipové karty, počítačové programy, operační a expertní systémy včetně speciálních programů k ukládání, přenosu, výběru a kontrole dat i informací, nahrané i nenahrané nosiče informací a edice uživatelských i odborných informací šířených na veškerých paměťových médiích spadající do této třídy, nosiče digitálních podpisů k identifikaci odesílatele, reklamní, inzertní, propagační, uživatelské a instruktážní materiály i tiskoviny, databázové produkty, automatizované konfigurační skripty, tiskoviny všeho druhu a ostatní polygrafické výrobky v elektronické podobě a na nosičích; (14) drahé kovy, jejich slitiny a výrobky z těchto materiálů nebo z postříbeného a/nebo pozlaceného kovu, nejsou-li uvedeny v jiných třídách, mince, reklamní a upomínkové předměty ze vzácných kovů a jejich slitin; (16) reklamní a propagační materiály v oblasti peněžních služeb, úvěrů, nemovitostí, bydlení a pojištění, papír a výrobky z papíru, tiskoviny a veškeré polygrafické výrobky, obalový materiál spadající do této třídy; (35) pomoc při řízení zahraničně obchodní činnosti, marketing, propagační, reklamní a inzertní služby prostřednictvím jakéhokoliv média, prostřednictvím telefonní, datové nebo informační sítě, merchandising, administrativní služby, automatizované

zpracování dat a informací v bankovníctví, peněžnictví i v oblasti finančních prostředků k nemovitostem a k bydlení, zprostředkovatelské služby v oblasti vydávání uživatelských a reklamních tiskovin, prezentace na výstavách a veletrzích v oblasti bankovníctví a nemovitostí; (36) bankovní a peněžní služby spolu s poskytnutím nadstandardních finančních a hypotečních produktů, on - line bankovní, finanční a makléřské služby, finanční operace a služby finančního managementu, bankovníctví, hypoteční obchody a produkty včetně souvisejících služeb, speciální úvěry využívající kombinaci zejména se stavebním spořením, s kapitálovým životním pojištěním, s odloženou splátkou jistiny a investicí do hypotečních zástavních listů, peněžní služby, přijímání peněžních prostředků od třetích osob do správy ve formě vkladů, vkladové operace včetně poskytování záruk, operace a služby v oblasti bezhotovostního platebního styku, uzavírání úvěrových smluv a úvěrový obrat, finanční sponzorování a leasing, vydávání zástavních listů i dluhopisů a související zástavní operace, finanční analýzy, veškeré služby poskytované v souvislosti s vyhledáváním vhodných úvěrových zdrojů a s poskytováním úvěrů, funkce depozitáře majetku firem, zprostředkovatelské služby v oblasti nemovitostí, v pojištění, v oblasti hypotečních i komerčních úvěrů, při poskytování státního příspěvku, spoření a při pojištění finančních prostředků, finanční expertízy, zprostředkovatelské finanční služby v oblasti výstavby bytů a nebytového fondu, konzultační a poradenské služby v celé oblasti finančnictví, bydlení, úvěrů a pojištění, komplexní služby bankovních produktů, poskytování služeb na výstavách a veletrzích v oblasti bankovníctví, nemovitostí, finanční sponzorování, leasing a půjčky na bydlení, finanční služby hypermarketu, nepřetržitý peněžní informační servis, poskytování bankovních a finančních informací i záznamů v elektronické podobě prostřednictvím počítačové sítě, satelitů, internetu a jiných telekomunikačních sítí; (38) on - line databázové služby v oblasti nemovitostí, bydlení, spoření, poskytování úvěrů a státního příspěvku, šíření elektronických tiskovin, provozování nepřetržitě infolinky a www informačních stránek; (41) společenské, kulturní a zábavné - společenské akce.

(511) 9, 14, 16, 35, 36, 38, 41  
(210) O-199518

(111) **267707**  
(220) 12.02.2004  
(151) 29.11.2004  
(540)



(730) **FRONT LINE s.r.o.**, Kovářská 4, Praha 9 - Libeň, 19000, CZ  
(740) Ing. Michal Jupa, Na Baních 1385, Praha 5 - Zbraslav, 15600  
(510) (29) maso, ryby, drůbež, zvěřina, masové výtažky, ovoce a zelenina konzervované, sušené a zavažené, želé, džemy, vejce, mléko a mléčné výrobky, oleje a tuky jedlé; (30) káva, čaj, kakao, cukr, tapioka, ságo, kávové náhražky, mouka a přípravky z obilnin, chléb, pečivo jako např. tortily a chipsy, cukrovinky, zmrzlina, med, droždí, prášky do těsta, ocet, nálevy k dochucení, koření; (32) piva, minerální vody, nealkoholické nápoje a šťávy, sirupy a ostatní přípravky k zhotovování nápojů; (33) alkoholické nápoje.

(511) 29, 30, 32, 33  
(210) O-343064

(111) **268086**  
(220) 28.04.2003  
(151) 15.12.2004

(540)



(730) **IN-EL společnost s ručením omezeným**, Lohenická 111, Praha 9, 19017, CZ

(740) Patentová a známková kancelář, Ing. Jaromír Píkrýl, Věclín 1161, Hulín, 76824

(510) (35) zprostředkovatelské služby v oblasti nákupu a prodeje zboží, činnost organizačních poradců, organizační poradenství v oboru silnoproudé elektroniky; (41) vydavatelská činnost, vydavatelská činnost zejména v oblasti zkoušení a certifikace výrobků, certifikace systémů řízení jakosti výroby a výrobků, technické normalizace a osvědčování, v oblasti odborné literatury pro elektrotechniky.

(511) 35, 41  
(210) O-191072

(111) **268301**  
(220) 23.01.2004  
(151) 28.12.2004  
(540)



(730) **STEELTEC CZ s.r.o.**, Průmyslová 700, Trinec - Konská, 73965, CZ

(510) (8) nástroje s ručním pohonem v rámci této třídy.

(511) 8  
(210) O-342435

(111) **268989**  
(220) 01.12.2003  
(151) 26.01.2005  
(540)

### Konvit

(730) **Univit s.r.o.**, Na Vlčinci 16/3, Olomouc, 77900, CZ  
(740) HALAXOVÁ & HALAXOVÁ, TETRAPAT, RNDr. Zdeňka Halaxová, Dukelská 891/4, Olomouc, 77200

(510) (1) chemické přípravky určené pro zemědělství, zahradnictví a lesnictví, hnojiva, agrochemikálie patřící do této třídy, chemické přísady do fungicidů, herbicidů, insekticidů, konzervační přísady do farmaceutických přípravků, přípravky na ochranu rostlin, chemické konzervační přípravky pro krmiva, přípravky na regulaci růstu rostlin; (5) desinfekční a antibakteriální přípravky, výrobky pro hubení škůdců, fungicidy, herbicidy, insekticidy, bakteriální přípravky pro lékařské a zvěrolékařské účely, biologické přípravky pro lékařské a zvěrolékařské účely, léčiva, přípravky na mytí zvířat, protiparazitické přípravky, séra, zvěrolékařské přípravky; (31) pochoutky a odměny pro zvířata, pokrutiny pro zvířata, stelivo.

(511) 1, 5, 31  
(210) O-198697

(111) **271554**  
(220) 14.05.2003  
(151) 26.04.2005  
(540)

### REMOVER

(730) **NOVATO spol. s r.o.**, Uralská 770/6, Praha 6, 16000, CZ  
(740) Ing. Marie Smrčková, patentový zástupce, Velflíkova 10, Praha 6, 16000

(510) (1) chemické prostředky pro průmyslové účely na odstraňování nalepených žvýkaček z povrchů, např. z koberců, dlažby,



- linolea, oděvu a obuvi; (3) čisticí prostředky, zejména ve spreji, na čištění nalepených zvykaček z povrchů, např. z koberců, dlažby, linolea, oděvu a obuvi.
- (511) 1, 3  
(210) O-191600

- (111) **272537**  
(220) 11.07.2003  
(151) 11.05.2005  
(540)

**PRAGUE CZECH  
ME  
OUT!**

- (730) **Jiří Hrudka**, Pod hajnicí 205, Velké Přílepy, 25264, CZ  
(510) (25) trička, čepice, polokošile, mikiny; (26) nášivky, textilní obtisky; (40) potisk textilu.
- (511) 25, 26, 40  
(210) O-193769

- (111) **273022**  
(220) 22.11.2003  
(151) 27.06.2005  
(540)



- (730) **Tata Global Beverages Czech Republic a.s.**, Znojemská 687, Jemnice, 67531, CZ  
(740) HALAXOVÁ & HALAXOVÁ, TETRAPAT, RNDr. Zdeňka Halaxová, Dukelská 891/4, Olomouc, 77200  
(510) (5) výrobky dietetické pro farmaceutické a léčebné účely, zdravotní prevenci a rekondici, zejména mediální a dietetické čaje, včetně jejich směsí, sirupy a nápoje určené pro léčebné účely všeho druhu; (30) čaje všeho druhu, včetně jejich směsí, zejména čaje sypané, porcované, sáčkové, lisované, instantní a čajové extrakty z ovoce, bylin, zeleniny a jiných přírodních produktů, například kořenů, kůr, a to přírodní i aromatizované, včetně s přísadkou vitamínů, minerálních látek a ochucovacích přípravků, čajové esence přírodní i ochucené, koření a ochucovací potravinářské přípravky; (35) zprostředkování nákupu a prodeje výrobků v oboru čajů, nápojů, bylin, ovoce, zeleniny a jiných přírodních potravinářských výrobků a produktů pro farmaceutické a léčebné účely, reklamní, propagační a inzertní činnost v daném oboru, obchodní informační servis a poradenská činnost v daných oborech, distribuce zboží a propagačních tiskovin a textů k reklamním účelům, organizování a pořádání propagačních a/nebo komerčních výstav, propagačních a reklamních akcí, včetně přehlídek výrobků a služeb, obchodní management a průzkum trhu, pomoc při řízení obchodní činnosti, obchodní zastupování tuzemských a zahraničních firem, dovozní a vývozní agentura, podnikatelsko-obchodní informační servis a poradenská, konzultační a zprostředkovatelská činnost v daných oborech.

- (511) 5, 30, 35  
(210) O-198323

- (111) **273032**  
(220) 22.12.2003  
(151) 27.06.2005  
(540)

**HYPOMARKET**

- (730) **Hypoteční banka, a.s.**, Radlická 333/150, Praha 5, 15057, CZ  
(740) MIRA - patentová a známková kancelář, Blanka Fišerová, V Kapslově 11/2770, Praha 3, 13000

- (510) (9) multifunkční magnetické a čipové karty pro oblast peněžních, finančních, úvěrových a pojišťovacích služeb, bydlení i pro obchodní síť, elektronické peněženky, magnetické karty a karty s pamětí nebo s mikroprocesorem, mezinárodní platební karty, počítačové programy, operační a expertní systémy včetně speciálních programů k ukládání, přenosu, výběru a kontrole dat i informací, nahrané i nenahrané nosiče informací a edice uživatelských i odborných informací šířených na veškerých paměťových médiích spadající do této třídy, nosiče digitálních podpisů k identifikaci odesílatele, elektronické reklamní, inzertní, propagační, uživatelské a instruktážní materiály i tiskoviny, databázové produkty, automatizované konfigurační skripty, tiskoviny všeho druhu a ostatní polygrafické výrobky v elektronické podobě a na nosičích; (14) reklamní a upomínkové předměty i psací potřeby ze vzácných kovů a jejich slitin, drahé kovy, jejich slitiny a výrobky z těchto materiálů nebo z postříbeného a/nebo pozlaceného kovu nejsou-li uvedeny v jiných třídách, mince; (16) papír a výrobky z papíru, tiskoviny, reklamní a propagační materiály v oblasti peněžních služeb, hypotečních úvěrů a zástavních listů - v rámci této třídy, katalogy a periodika v celé oblasti finančních služeb, úvěrů, bydlení a pojištění, obalový materiál spadající do této třídy; (35) obchodní informační servis, marketing, pomoc při zahraničně - obchodní činnosti, propagační, reklamní a inzertní služby prostřednictvím jakéhokoliv média - prostřednictvím telefonní, datové nebo jiné informační sítě, administrativní služby, automatizované zpracování dat a informací v bankovníctví, zprostředkovatelské služby v celé oblasti vydávání uživatelských a reklamních tiskovin, účast na komerčních výstavách; (36) on-line bankovní, finanční a makléřské služby, finanční operace a služby finančního managementu, bankovníctví, hypoteční obchody a produkty včetně souvisejících služeb, speciální úvěry využívající kombinaci zejména se stavebním spořením, s kapitálovým životním pojištěním, s odloženou splátkou jistiny a s investicí do hypotečních zástavních listů, peněžní služby, přijímání peněžních prostředků od třetích osob do správy ve formě vkladů, vkladové operace včetně poskytování záruk, operace a služby v oblasti bezhotovostního platebního styku, uzavírání úvěrových smluv a úvěrový obrat, finanční leasing, vydávání zástavních listů i dluhopisů a související zástavní operace, finanční analýzy, veškeré služby poskytované v souvislosti s vyhledáváním vhodných úvěrových zdrojů a poskytováním úvěrů, zprostředkovatelské služby v oblasti pojištění, v oblasti hypotečních a komerčních úvěrů, při poskytování státního příspěvku, peněžních služeb, směnárství, spoření a při pojištění finančních prostředků, finanční expertízy, zprostředkovatelské služby v oblasti odhadů cen nemovitostí, konzultační a poradenské služby v celé oblasti finančnictví, půjček na bydlení, nemovitostí (bydlení) a pojištění, komplexní služby bankovních a finančních produktů, včetně jejich správy a pojištění; (38) on-line informační a databázové služby v oblasti bydlení, spoření, poskytování úvěrů a státního příspěvku, šíření finančních a bankovních informací i záznamů v elektronické podobě prostřednictvím počítačové sítě, satelitů, Internetu a jiných telekomunikačních sítí, šíření elektronických tiskovin; (41) prezentace na společenských, kulturních a zábavně-společenských akcích - v rámci této třídy.

- (511) 9, 14, 16, 35, 36, 38, 41  
(210) O-199409

- (111) **274428**  
(220) 22.11.2003  
(151) 25.08.2005  
(540)

**TeaMont - Skutečně šťavnatý čaj**

- (730) **Tata Global Beverages Czech Republic a.s.**, Znojemská 687, Jemnice, 67531, CZ  
(740) HALAXOVÁ & HALAXOVÁ, TETRAPAT, RNDr. Zdeňka Halaxová, Dukelská 891/4, Olomouc, 77200  
(510) (5) výrobky dietetické pro farmaceutické a léčebné účely, zdravotní prevenci a rekondici, zejména mediální a dietetické čaje, včetně jejich směsí, sirupy a nápoje určené pro léčebné účely všeho druhu; (30) čaje všeho druhu, včetně jejich směsí, zejména čaje sypané, porcované, sáčkové, lisované, instantní a čajové extrakty z ovoce, bylin, zeleniny a jiných přírodních produktů, například kořenů, kůr, a to přírodní i aromatizované,

včetně s přídavkem vitamínů a minerálních vláken a látek a ochucovacích přípravků, čajové esence přírodní i ochucené, koření a ochucovací potravinářské přípravky; (35) zprostředkování nákupu a prodeje výrobků v oboru čajů, nápojů, bylin, ovoce, zeleniny a jiných přírodních potravinářských výrobků a produktů pro farmaceutické a léčebné účely, reklamní, propagační a inzertní činnost v daném oboru, obchodní informační servis a poradenská činnost v daných oborech, distribuce zboží a propagačních tiskovin a textů k reklamním účelům, organizování a pořádání propagačních a/nebo komerčních výstav, propagačních a reklamních akcí, včetně přehlídek výrobků a služeb, obchodní management a průzkum trhu, pomoc při řízení obchodní činnosti, obchodní zastupování tuzemských a zahraničních firem, dovozní a vývozní agentura, podnikatelsko-obchodní informační servis a poradenská, konzultační a zprostředkovatelská činnost v daných oborech.

(511) 5, 30, 35  
(210) O-198322

(111) **274430**  
(220) 05.12.2003  
(151) 25.08.2005  
(540)



(730) **STEELTEC CZ, s.r.o.**, Průmyslová 700, Třinec - Konská, 73965, CZ  
(510) (6) polotovary a výrobky z kovů; (39) balení a doprava zboží; (40) zpracování kovů, lisování, práškové lakování.  
(511) 6, 39, 40  
(210) O-198879

(111) **279941**  
(220) 28.11.2003  
(151) 19.04.2006  
(540)

### WESTERNCITY

(730) **REAL COMPANY, spol. s r.o.**, Kobližná 53/24, Brno, 60200, CZ  
(740) Ing. Jandová Marie, Nerudova 1095, Kuřim, 66434  
(510) (9) hrací automaty, hudební automaty, nosiče zvukových a zvukově obrazových záznamů, např. diskety, kompaktní disky, audiokazety a videokazety, dále diapozitivy, digitální fotografie, filmy exponované, elektronické noviny a časopisy, knihy a jiné publikace v elektronické podobě; (16) periodické a neperiodické tiskoviny všeho druhu, papírnické zboží všeho druhu, fotografie, pohlednice, kalendáře (nástěnné, stolní a kapesní), mapy, plakáty, prospekty, nálepky, samolepky, obtisky, razítka, figurky z papírové hmoty, papírové vlajky, papírové obaly všeho druhu, balicí papír, papírové tašky, umělohmotné tašky; (20) figurky (sošky) ze dřeva, vosku, sádry nebo umělých hmot, nábytek (bytové zařízení), dekorativní předměty (přenosné), nástěnné ozdoby (bytové zařízení), nádoby z umělých hmot jako obaly, proutěné zboží, předměty ze slámy, truhlářské umělecké výrobky, závěsy (bambusové, koráلكové ozdobné); (28) pexesa, hrací karty, puzzle, společenské hry, stolní hry, hračky zařazené v této třídě, zábavná pyrotechnika; (32) nealkoholické nápoje, minerální a stolní vody, sirupy, přípravky k výrobě nápojů, piva všeho druhu; (33) alkoholické nápoje všeho druhu kromě piva; (35) správa hotelů, reklama, pronájem reklamních ploch, pronájem reklamních materiálů, rozšiřování reklamních nebo inzertních materiálů, vydávání, zveřejňování, oznámení, vyhlášení a publikování reklamních nebo inzertních textů, zpracovávání textů, zaslání reklamních materiálů zákazníkům, obchodní nebo podnikatelské informace, organizování komerčních a reklamních výstav, pronájem prodejních automatů; (36) realitní kanceláře, ubytovací kanceláře, pronájem nemovitostí, správa nemovitostí, zprostředkovávání nemovitostí; (41) nakladatelská a vydavatelská činnost, provozování a pronájem zařízení sloužících k výchově, vzdělávání, zábavě, rozptýlení, regeneraci a rekondici včetně sportovních zařízení, provozování a pronájem heren a kasin, služby pro zábavu, oddech, rozptýlení, regeneraci a rekondici, zábavné parky,

nahrávání videopásek, organizování kulturních nebo vzdělávacích výstav, zprostředkovatelská a obstaratelská činnost v uvedených oblastech, informace o možnostech výchovy, vzdělání, zábavy, rozptýlení a sportovního využití.

(511) 9, 16, 20, 28, 32, 33, 35, 36, 41  
(210) O-198635

(111) **279942**  
(220) 28.11.2003  
(151) 19.04.2006  
(540)

### WESTERLAND

(730) **REAL COMPANY, spol. s r.o.**, Kobližná 53/24, Brno, 60200, CZ  
(740) Ing. Jandová Marie, Nerudova 1095, Kuřim, 66434  
(510) (9) hrací automaty, hudební automaty, nosiče zvukových a zvukově obrazových záznamů, např. diskety, kompaktní disky, audiokazety a videokazety, dále diapozitivy, digitální fotografie, filmy exponované, elektronické noviny a časopisy, knihy a jiné publikace v elektronické podobě; (16) periodické a neperiodické tiskoviny všeho druhu, papírnické zboží všeho druhu, fotografie, pohlednice, kalendáře (nástěnné, stolní a kapesní), mapy, plakáty, prospekty, nálepky, samolepky, obtisky, razítka, figurky z papírové hmoty, papírové vlajky, papírové obaly všeho druhu, balicí papír, papírové tašky, umělohmotné tašky; (20) figurky (sošky) ze dřeva, vosku, sádry nebo umělých hmot, nábytek (bytové zařízení), dekorativní předměty (přenosné), nástěnné ozdoby (bytové zařízení), nádoby z umělých hmot jako obaly, proutěné zboží, předměty ze slámy, truhlářské umělecké výrobky, závěsy (bambusové, koráلكové ozdobné); (28) pexesa, hrací karty, puzzle, společenské hry, stolní hry, hračky zařazené v této třídě, zábavná pyrotechnika; (32) nealkoholické nápoje, minerální a stolní vody, sirupy, přípravky k výrobě nápojů, piva všeho druhu; (33) alkoholické nápoje všeho druhu kromě piva; (35) správa hotelů, reklama, pronájem reklamních ploch, pronájem reklamních materiálů, rozšiřování reklamních nebo inzertních materiálů, vydávání, zveřejňování, oznámení, vyhlášení a publikování reklamních nebo inzertních textů, zpracovávání textů, zaslání reklamních materiálů zákazníkům, obchodní nebo podnikatelské informace, organizování komerčních a reklamních výstav, pronájem prodejních automatů; (36) realitní kanceláře, ubytovací kanceláře, pronájem nemovitostí, správa nemovitostí, zprostředkovávání nemovitostí; (41) nakladatelská a vydavatelská činnost, provozování a pronájem zařízení sloužících k výchově, vzdělávání, zábavě, rozptýlení, regeneraci a rekondici včetně sportovních zařízení, provozování a pronájem heren a kasin, služby pro zábavu, oddech, rozptýlení, regeneraci a rekondici, zábavné parky, nahrávání videopásek, organizování kulturních nebo vzdělávacích výstav, zprostředkovatelská a obstaratelská činnost v uvedených oblastech, informace o možnostech výchovy, vzdělání, zábavy, rozptýlení a sportovního využití.

(511) 9, 16, 20, 28, 32, 33, 35, 36, 41  
(210) O-198636

(111) **285324**  
(220) 31.01.2003  
(151) 27.11.2006  
(540)

### Multi Casino

(730) **DELIS SERVIS s.r.o.**, Mjr. Nováka 1490/14, Ostrava - Hrabůvka, 70030, CZ  
(740) Mgr. Václav Pacl, Pod Školou 1278, Šenov, 73934  
(510) (9) přístroje a zařízení určené k zábavě, zejména automaty prodejní a hudební, jejich součástí a příslušenství, spadající do této třídy; (41) informace o možnostech zábavy, provozování nočních klubů.  
(511) 9, 41  
(210) O-188136

## Zániky ochranných známek uplynutím doby platnosti

Kapitola obsahuje údaje o ochranných známkách, které zanikly uplynutím doby platnosti podle ustanovení § 29 odst. 1 zákona č. 441/2003 Sb.

Číslo zápisu	Datum zániku				
95306	05.08.2012	253659	06.08.2012	258069	05.08.2012
99772	04.08.2012	253660	06.08.2012	258070	06.08.2012
165341	10.08.2012	253661	06.08.2012	259692	05.08.2012
175479	04.08.2012	253663	07.08.2012	259695	09.08.2012
175742	10.08.2012	253664	07.08.2012	264948	09.08.2012
175920	05.08.2012	253666	07.08.2012	265837	06.08.2012
176731	06.08.2012	253668	07.08.2012	268906	05.08.2012
177984	07.08.2012	253669	07.08.2012		
177985	05.08.2012	253670	07.08.2012		
178037	06.08.2012	253671	08.08.2012		
178319	10.08.2012	253672	08.08.2012		
178472	05.08.2012	253674	08.08.2012		
179584	05.08.2012	253675	09.08.2012		
180082	07.08.2012	253676	09.08.2012		
180419	07.08.2012	253677	09.08.2012		
181047	06.08.2012	253678	09.08.2012		
182160	07.08.2012	253680	09.08.2012		
182161	07.08.2012	253682	09.08.2012		
182162	07.08.2012	253687	09.08.2012		
182298	06.08.2012	253688	09.08.2012		
182927	06.08.2012	254472	05.08.2012		
182998	10.08.2012	254473	05.08.2012		
184514	10.08.2012	254474	05.08.2012		
184555	10.08.2012	254476	06.08.2012		
185051	05.08.2012	254479	06.08.2012		
188132	10.08.2012	254481	06.08.2012		
188476	07.08.2012	254482	07.08.2012		
190963	07.08.2012	254483	07.08.2012		
196643	10.08.2012	254484	07.08.2012		
251171	07.08.2012	254485	07.08.2012		
252883	05.08.2012	254489	07.08.2012		
252885	05.08.2012	254491	08.08.2012		
252886	05.08.2012	254494	08.08.2012		
252888	05.08.2012	254495	08.08.2012		
252889	05.08.2012	254496	08.08.2012		
252890	05.08.2012	254498	08.08.2012		
252892	05.08.2012	254955	09.08.2012		
252893	05.08.2012	255037	30.07.2012		
252895	05.08.2012	255041	07.08.2012		
252896	07.08.2012	255042	07.08.2012		
252897	07.08.2012	255045	08.08.2012		
252898	08.08.2012	255759	07.08.2012		
253629	01.08.2012	255760	08.08.2012		
253645	05.08.2012	255761	09.08.2012		
253646	05.08.2012	256506	06.08.2012		
253648	05.08.2012	256508	07.08.2012		
253649	05.08.2012	256509	09.08.2012		
253650	05.08.2012	256510	09.08.2012		
253652	06.08.2012	257237	06.08.2012		
253655	06.08.2012	257240	08.08.2012		
253656	06.08.2012	257242	09.08.2012		
253658	06.08.2012	258068	05.08.2012		

## Změny vlastníků ochranných známek

Kapitola obsahuje údaje o ochranných známkách, které byly převedeny nebo přešly ve smyslu ustanovení § 15 odst. 1, 2 a § 16 zákona č. 441/2003 Sb. na jiného vlastníka v rozsahu všech zapsaných výrobků nebo služeb.

Číslo zápisu	Dřívější vlastník	Nynější vlastník	S účinností od
178044	Stanford a.s., Kříženeckého náměstí 322/5, Praha 5, Hlubočepy, 15200, CZ	EMPRESA MEDIA, a.s., Panská 890/7, Praha 1, 11000, CZ	14.02.2013
178865	Kamil Hromádka, Alšova 1514, Hořice v Podkrkonoší, 50801, CZ	Hromádka Kamil, Alšova 1514, Hořice, 50801, CZ Hromádka Kamil, Alšova 1514, Hořice, 50801, CZ	13.02.2013
182418	Stanford a.s., Mikuleckého 1311/8, Praha 4, 14700, CZ	EMPRESA MEDIA, a.s., Panská 890/7, Praha 1, 11000, CZ	14.02.2013
182460	Stanford a.s., Mikuleckého 1311/8, Praha 4, 14700, CZ	EMPRESA MEDIA, a.s., Panská 890/7, Praha 1, 11000, CZ	14.02.2013
184711	Stanford a.s., Francouzská 284/94, Praha 10, 10100, CZ	EMPRESA MEDIA, a.s., Panská 890/7, Praha 1, 11000, CZ	14.02.2013
184753	Stanford a.s., Francouzská 284/94, Praha 10, 10100, CZ	EMPRESA MEDIA, a.s., Panská 890/7, Praha 1, 11000, CZ	14.02.2013
185432	Stanford a.s., Mikuleckého 1311/8, Praha 4, 14700, CZ	EMPRESA MEDIA, a.s., Panská 890/7, Praha 1, 11000, CZ	14.02.2013
186273	Martin Cígler, Bieblova 4, Brno, 61300, CZ	CÍGLER SOFTWARE, a.s., Drobného 555/49, Brno, 60200, CZ	14.02.2013
186275	Martin Cígler, Bieblova 4, Brno, 61300, CZ	CÍGLER SOFTWARE, a.s., Drobného 555/49, Brno, 60200, CZ	14.02.2013
186276	Martin Cígler, Bieblova 4, Brno, 61300, CZ	CÍGLER SOFTWARE, a.s., Drobného 555/49, Brno, 60200, CZ	14.02.2013
190099	Stanford a.s., Mikuleckého 1311/8, Praha 4, 14700, CZ	EMPRESA MEDIA, a.s., Panská 890/7, Praha 1, 11000, CZ	14.02.2013
190100	Stanford a.s., Mikuleckého 1311/8, Praha 4, 14700, CZ	EMPRESA MEDIA, a.s., Panská 890/7, Praha 1, 11000, CZ	14.02.2013
215965	Cígler Martin, Högrova 17, Brno, 61200, CZ	CÍGLER SOFTWARE, a.s., Drobného 555/49, Brno, 60200, CZ	14.02.2013
221455	Stanford a.s., Francouzská 284/94, Praha 10, 10100, CZ	EMPRESA MEDIA, a.s., Panská 890/7, Praha 1, 11000, CZ	14.02.2013
221456	Stanford a.s., Francouzská 284/94, Praha 10, 10100, CZ	EMPRESA MEDIA, a.s., Panská 890/7, Praha 1, 11000, CZ	14.02.2013
224332	GfK Czech, s.r.o., Na Hřebenech II 1718/10, Praha 4, 14000, CZ	MEDIAN s.r.o., Národních hrdinů 73, Praha 9 - Horní Počernice, 19012, CZ	19.02.2013
224333	GfK Czech, s.r.o., Na Hřebenech II 1718/10, Praha 4, 14000, CZ	MEDIAN s.r.o., Národních hrdinů 73, Praha 9 - Horní Počernice, 19012, CZ	19.02.2013
230055	Martin Cígler, Högrova 17, Brno, 61200, CZ	CÍGLER SOFTWARE, a.s., Drobného 555/49, Brno, 60200, CZ	14.02.2013
230056	Martin Cígler, Högrova 17, Brno, 61200, CZ	CÍGLER SOFTWARE, a.s., Drobného 555/49, Brno, 60200, CZ	14.02.2013
231860	Zahrádka Petr, Společná 3, Praha 8, 18000, CZ	Antonie Hotels s.r.o., Libřická 715, Praha 9, 19014, CZ	15.02.2013
232838	GREKO spol. s r.o., Náchodská 708, Praha 9, 19300, CZ	BIOS s.r.o., U Pivovaru 1898, Dobříš, 26301, CZ	19.02.2013
243511	EUROPA DONNA ČR, Fakultní Thomayerova nemocnice s poliklinikou Vídeňská 800, Praha 4, 14000, CZ	Nadační fond onkologie pro 21. století, Měděnecká 26, Praha 8, 18000, CZ	13.02.2013
245167	Stanford a.s., Kříženeckého náměstí 322/5, Praha 5, Hlubočepy, 15200, CZ	EMPRESA MEDIA, a.s., Panská 890/7, Praha 1, 11000, CZ	14.02.2013

Číslo zápisu	Dřívější vlastník	Nynější vlastník	S účinností od
245309	Stanford a.s., Kříženeckého náměstí 322/5, Praha 5, Hlubočepy, 15200, CZ	EMPRESA MEDIA, a.s., Panská 890/7, Praha 1, 11000, CZ	14.02.2013
246558	CÍGLER Martin, Högrova 17, Brno, 61200, CZ	CÍGLER SOFTWARE, a.s., Drobného 555/49, Brno, 60200, CZ	14.02.2013
246801	Stanford a.s., Kříženeckého náměstí 322/5, Praha 5, Hlubočepy, 15200, CZ	EMPRESA MEDIA, a.s., Panská 890/7, Praha 1, 11000, CZ	14.02.2013
259853	Ing. Tomáš Tesařík, Na vyhlídce 1232, Bzenec, 69681, CZ	Náhlík a Náhlík, s.r.o., Kněždub 39, Kněždub, 69664, CZ	18.02.2013
261827	Stanford a.s., Francouzská 284/94, Praha 10, 10100, CZ	EMPRESA MEDIA, a.s., Panská 890/7, Praha 1, 11000, CZ	14.02.2013
261828	Stanford a.s., Francouzská 284/94, Praha 10, 10100, CZ	EMPRESA MEDIA, a.s., Panská 890/7, Praha 1, 11000, CZ	14.02.2013
262473	Michal Moudrý - MOUDRÝ PŘEKLAD, Šaldova 232/13, Ústí nad Labem, 40001, CZ	Moudrý překlad, s.r.o., Václavské náměstí 1/846, Praha 1 - Nové Město, 11000, CZ	19.02.2013
262474	Michal Moudrý - MOUDRÝ PŘEKLAD, Šaldova 232/13, Ústí nad Labem, 40001, CZ	Moudrý překlad, s.r.o., Václavské náměstí 1/846, Praha 1 - Nové Město, 11000, CZ	19.02.2013
263253	El NIÑO, a.s., Ovocný trh 572/11, Praha 1, 11000, CZ	BLUE ANT AG c/o TREUCO AG, Claridenstrasse 25, 8002 Zürich, CH	13.02.2013
263254	El NIÑO, a.s., Ovocný trh 572/11, Praha 1, 11000, CZ	BLUE ANT AG c/o TREUCO AG, Claridenstrasse 25, 8002 Zürich, CH	13.02.2013
264614	Stanford a.s., Francouzská 284/94, Praha 10, 10100, CZ	EMPRESA MEDIA, a.s., Panská 890/7, Praha 1, 11000, CZ	14.02.2013
264615	Stanford a.s., Francouzská 284/94, Praha 10, 10100, CZ	EMPRESA MEDIA, a.s., Panská 890/7, Praha 1, 11000, CZ	14.02.2013
271745	Stanford a.s., Francouzská 284/94, Praha 10, 10100, CZ	EMPRESA MEDIA, a.s., Panská 890/7, Praha 1, 11000, CZ	14.02.2013
271746	Stanford a.s., Francouzská 284/94, Praha 10, 10100, CZ	EMPRESA MEDIA, a.s., Panská 890/7, Praha 1, 11000, CZ	14.02.2013
271747	Stanford a.s., Francouzská 284/94, Praha 10, 10100, CZ	EMPRESA MEDIA, a.s., Panská 890/7, Praha 1, 11000, CZ	14.02.2013
272255	Müller Pavel, Skuherského 2760/18a, České Budějovice, 37001, CZ	Müller Petr, Valy 155, Třeboň, 37901, CZ	18.02.2013
272256	Müller Pavel, Skuherského 2760/18a, České Budějovice, 37001, CZ	Müller Petr, Valy 155, Třeboň, 37901, CZ	18.02.2013
272955	Stanford a.s., Francouzská 284/94, Praha 10, 10100, CZ	EMPRESA MEDIA, a.s., Panská 890/7, Praha 1, 11000, CZ	14.02.2013
273869	Macháček Josef, V Zahradách 274, Nové Město nad Metují, 54901, CZ	Jirmanová Regina, Komenského 408, Nové Město nad Metují, 54901, CZ	14.02.2013
280787	DIRTECHO MEDIA s. r. o., Na Svahu 260, Příbram, 26101, CZ	Mediaboard.cz s.r.o., Za Zámečkem 744/9, Praha 5, 15800, CZ	18.02.2013
280788	DIRTECHO MEDIA s. r. o., Na Svahu 260, Příbram, 26101, CZ	Mediaboard.cz s.r.o., Za Zámečkem 744/9, Praha 5, 15800, CZ	18.02.2013
291271	Stanford a.s., Francouzská 284/94, Praha 10, 10100, CZ	EMPRESA MEDIA, a.s., Panská 890/7, Praha 1, 11000, CZ	14.02.2013
308110	Stanford a.s., Francouzská 284/94, Praha 10, 10100, CZ	EMPRESA MEDIA, a.s., Panská 890/7, Praha 1, 11000, CZ	14.02.2013
309866	Kotrch Václav, Revoluční 25, Praha 1, 11000, CZ Zedník Robert Ing., Naardenská 668/19, Praha 6, 16000, CZ	Siň slávy českého rokenrolu, o.s., Jankovcova 43/35, Praha 7, 17000, CZ	19.02.2013
310723	Stanford a.s., Francouzská 284/94, Praha 10, 10100, CZ	EMPRESA MEDIA, a.s., Panská 890/7, Praha 1, 11000, CZ	14.02.2013



Číslo zápisu	Dřívější vlastník	Nynější vlastník	S účinností od
314992	Stanford a.s., Francouzská 284/94, Praha 10, 10100, CZ	EMPRESA MEDIA, a.s., Panská 890/7, Praha 1, 11000, CZ	14.02.2013
325565	EI NIÑO, a.s., Ovocný trh 572/11, Praha 1, 11000, CZ	BLUE ANT AG c/o TREUCO AG, Claridenstrasse 25, 8002 Zürich, CH	13.02.2013
325566	EI NIÑO, a.s., Ovocný trh 572/11, Praha 1, 11000, CZ	BLUE ANT AG c/o TREUCO AG, Claridenstrasse 25, 8002 Zürich, CH	13.02.2013
328531	EL NINO, a.s., Ovocný trh 572/11, Praha 1, 11000, CZ	BLUE ANT AG c/o TREUCO AG, Claridenstrasse 25, 8002 Zürich, CH	14.02.2013
329093	EI NIÑO, a.s., Ovocný trh 572/11, Praha 1, 11000, CZ	BLUE ANT AG c/o TREUCO AG, Claridenstrasse 25, 8002 Zürich, CH	13.02.2013
329148	ELBAS, s.r.o., Vysokomýtská 1202, Choceň, 56501, CZ	KK micro s.r.o., Jiráskova 1384/56, Kyjov, 69701, CZ	18.02.2013
329604	EL NINO, a.s., Ovocný trh 572/11, Praha 1, 11000, CZ	BLUE ANT AG c/o TREUCO AG, Claridenstrasse 25, 8002 Zürich, CH	14.02.2013

## Změny v údajích o vlastních ochranných známkách

Kapitola obsahuje ochranné známky, u kterých byla v rejstříku ochranných známkách vyznačena změna v údajích o vlastních ve smyslu ustanovení § 27 odst. 2 a 7 zákona č. 441/2003 Sb.

Číslo zápisu	Vlastník	S účinností od
165598	BEROL CORPORATION, 3 Glenlake Parkway, Atlanta, GA, US	13.02.2013
176474	EMPRESA MEDIA, a.s., Mikuleckého 1309/4, Praha 4 - Braník, 14700, CZ	13.02.2013
180646	Rek, spol. s r.o., Svatopluka Čecha 413/7, Brandýs nad Labem - Stará Boleslav, 25001, CZ	18.02.2013
181001	CART, spol. s r.o., K Prádlu 857/5, Horní Suchá, 73535, CZ	19.02.2013
181207	Rek, spol. s r.o., Svatopluka Čecha 413/7, Brandýs nad Labem - Stará Boleslav, 25001, CZ	18.02.2013
181889	AKIT s.r.o., U Libeňského pivovaru 63/2, Praha 8, 18000, CZ	15.02.2013
183893	Doc. Ing. Jaromír Šantrůček, CSc., náměstí Svobody 177, Libčice nad Vltavou, 25266, CZ	13.02.2013
185944	High Security Products a.s., Pod Stárkou 378/3, Praha 4 - Michle, 14000, CZ	18.02.2013
190158	Časopisy pro volný čas s.r.o., Táborská 5, Praha 4, 14000, CZ	19.02.2013
190467	EMPRESA MEDIA, a.s., Mikuleckého 1309/4, Praha 4 - Braník, 14700, CZ	13.02.2013
191007	Bohuslav Adámek, Žacléřská 1040/1, Praha 9 - Kbely, 19700, CZ	14.02.2013
192637	Evropská databanka a.s., Hvězdoslavova 53, Brno, 62700, CZ	19.02.2013
192971	R - PRINCIP MOST s.r.o., Zdeňka Fibicha 2670/81, Most, 43401, CZ	14.02.2013
198704	EMPRESA MEDIA, a.s., Mikuleckého 1309/4, Praha 4 - Braník, 14700, CZ	13.02.2013
198782	AUTOVAR, a.s., Mezibranská 1579/4, Praha 1, 11000, CZ	14.02.2013
200044	EMPRESA MEDIA, a.s., Mikuleckého 1309/4, Praha 4 - Braník, 14700, CZ	13.02.2013
200045	EMPRESA MEDIA, a.s., Mikuleckého 1309/4, Praha 4 - Braník, 14700, CZ	13.02.2013
200047	EMPRESA MEDIA, a.s., Mikuleckého 1309/4, Praha 4 - Braník, 14700, CZ	13.02.2013
200049	EMPRESA MEDIA, a.s., Mikuleckého 1309/4, Praha 4 - Braník, 14700, CZ	13.02.2013
200050	EMPRESA MEDIA, a.s., Mikuleckého 1309/4, Praha 4 - Braník, 14700, CZ	13.02.2013
201115	EMPRESA MEDIA, a.s., Mikuleckého 1309/4, Praha 4 - Braník, 14700, CZ	13.02.2013
201116	EMPRESA MEDIA, a.s., Mikuleckého 1309/4, Praha 4 - Braník, 14700, CZ	13.02.2013
203519	EMPRESA MEDIA, a.s., Mikuleckého 1309/4, Praha 4 - Braník, 14700, CZ	13.02.2013
224332	GfK Czech, s.r.o., Na Hřebenech II 1718/10, Praha 4, 14000, CZ	19.02.2013
224333	GfK Czech, s.r.o., Na Hřebenech II 1718/10, Praha 4, 14000, CZ	19.02.2013
233996	EMPRESA MEDIA, a.s., Mikuleckého 1309/4, Praha 4 - Braník, 14700, CZ	13.02.2013
234525	Partners media, s.r.o., Tůrkova 2319/5b, Praha 4 - Chodov, 14900, CZ	14.02.2013
244330	Cech topenářů a instalatérů České republiky, o.s., Jilova 38, Brno - Štýřice, 63900, CZ	14.02.2013
249627	EMPRESA MEDIA, a.s., Mikuleckého 1309/4, Praha 4 - Braník, 14700, CZ	13.02.2013
249628	EMPRESA MEDIA, a.s., Mikuleckého 1309/4, Praha 4 - Braník, 14700, CZ	13.02.2013
250253	EMPRESA MEDIA, a.s., Mikuleckého 1309/4, Praha 4 - Braník, 14700, CZ	13.02.2013
255578	EMPRESA MEDIA, a.s., Mikuleckého 1309/4, Praha 4 - Braník, 14700, CZ	13.02.2013
256776	66 Media, s.r.o., Žirovnická 3133/6, Praha 10, 10600, CZ	14.02.2013
257049	INCOMA GfK, s.r.o., Na Hřebenech II 1718/10, Praha 4 - Nusle, 14000, CZ	19.02.2013
257052	TYMBARK - MWS Sp. z o.o. S.K.A., Tymbark 156, 34-650 Tymbark, PL	19.02.2013
258450	TYMBARK - MWS Sp. z o.o. S.K.A., Tymbark 156, 34-650 Tymbark, PL	19.02.2013
259064	TYMBARK - MWS Sp. z o.o. S.K.A., Tymbark 156, 34-650 Tymbark, PL	19.02.2013
259169	Eva Tereza Zmrhalová, Kalvárie 159, Rokycany, 33701, CZ	18.02.2013
259285	Cech topenářů a instalatérů České republiky, o.s., Jilova 38, Brno - Štýřice, 63900, CZ	14.02.2013
260285	Česká podiatrická společnost o.s., U Vršovického nádraží 14, Praha 10, 10100, CZ	14.02.2013

Číslo zápisu	Vlastník	S účinností od
260896	Rek, spol. s r.o., Svatopluka Čecha 413/7, Brandýs nad Labem - Stará Boleslav, 25001, CZ	18.02.2013
261152	RECOM REALITY s.r.o., T.G.Masaryka 883/53, Karlovy Vary, 36001, CZ	19.02.2013
262867	Prenner Zdeněk, A. Krejčího 2050/2, České Budějovice, 37007, CZ	14.02.2013
266180	EMPRESA MEDIA, a.s., Mikuleckého 1309/4, Praha 4 - Braník, 14700, CZ	13.02.2013
266181	EMPRESA MEDIA, a.s., Mikuleckého 1309/4, Praha 4 - Braník, 14700, CZ	13.02.2013
266182	EMPRESA MEDIA, a.s., Mikuleckého 1309/4, Praha 4 - Braník, 14700, CZ	13.02.2013
266192	TestLine Clinical Diagnostics s.r.o., Křížkova 188/68, Brno - Královo Pole, 61200, CZ	13.02.2013
266204	ACOMWARE s.r.o., Hvězdova 1689/2a, Praha 4 - Nusle, 14000, CZ	19.02.2013
267387	ORLING s.r.o., Na Bělisku 1352, Ústí nad Orlicí, 56201, CZ	18.02.2013
268988	EMPRESA MEDIA, a.s., Mikuleckého 1309/4, Praha 4 - Braník, 14700, CZ	13.02.2013
269214	ALICE COMPANYY s.r.o., Hlavní 155, Kralice na Haně, 79812, CZ	13.02.2013
272255	Müller Pavel, Skuherského 2760/18a, České Budějovice, 37001, CZ	14.02.2013
272256	Müller Pavel, Skuherského 2760/18a, České Budějovice, 37001, CZ	14.02.2013
274447	RockOil, společnost s ručením omezeným, U zahrádek 183, Praha 10 - Benice, 10300, CZ	19.02.2013
274662	EMPRESA MEDIA, a.s., Mikuleckého 1309/4, Praha 4 - Braník, 14700, CZ	13.02.2013
277876	66 Media, s.r.o., Žirovnická 3133/6, Praha 10, 10600, CZ	14.02.2013
277899	66 Media, s.r.o., Žirovnická 3133/6, Praha 10, 10600, CZ	14.02.2013
291226	66 Media, s.r.o., Žirovnická 3133/6, Praha 10, 10600, CZ	14.02.2013
293611	FORTING s.r.o., Králova 279/9, Brno, 61600, CZ	19.02.2013
294174	SIACITY s.r.o., Košická 63/30, Praha 10 - Vršovice, 10100, CZ	14.02.2013
294175	SIACITY s.r.o., Košická 63/30, Praha 10 - Vršovice, 10100, CZ	14.02.2013
294552	EMPRESA MEDIA, a.s., Mikuleckého 1309/4, Praha 4 - Braník, 14700, CZ	13.02.2013
294553	EMPRESA MEDIA, a.s., Mikuleckého 1309/4, Praha 4 - Braník, 14700, CZ	13.02.2013
297625	Sonnentor s.r.o., Příhon 943, Čejkovice, 69615, CZ	19.02.2013
306586	Česká podiatrická společnost o.s., U Vršovického nádraží 14, Praha 10, 10100, CZ	14.02.2013
308033	Taurid Ostrava s.r.o., Starobělská 3040/56, Ostrava - Zábřeh, 70030, CZ	19.02.2013
308052	Taurid Ostrava s.r.o., Starobělská 3040/56, Ostrava - Zábřeh, 70030, CZ	19.02.2013
317134	EMPRESA MEDIA, a.s., Mikuleckého 1309/4, Praha 4 - Braník, 14700, CZ	13.02.2013
324854	IDEA - IQ, a.s., Kaprova 42/14, Praha 1 - Staré Město, 11000, CZ	18.02.2013
325047	Pasea s.r.o., Rýdlova 339/8, Říčany, 25101, CZ	19.02.2013
327909	POAK CZ, s.r.o., Palackého 5, Praha 1, 11000, CZ	19.02.2013
329650	QUANTEC a.s., 28. října 770/6, Ostrava - Moravská Ostrava, 70200, CZ	14.02.2013

## Ostatní rozhodné údaje a úřední opravy

Kapitola zahrnuje zejména přetřídění seznamu výrobků a služeb v návaznosti na mezinárodní zápis, opravu chyb ve formulaci, přepisů a zjevných nesprávností za účelem uvedení do souladu se skutečností. V této kapitole jsou zveřejňovány jen takové údaje, které nemohou být zveřejněny spolu se zveřejněním přihlášky nebo se zápisem ochranné známky. Dále kapitola obsahuje důležitá úřední sdělení.

(97) **EP 1819245**

Datum provedení změny: 18.02.2013

Evropský patent č. 1819245, jehož zánik byl zveřejněn ve Věstníku č. 26/2012 ze dne 27.06.2012, zůstává nadále v platnosti.

## **Jiná oznámení**

### **Oznámení změny doby platnosti dodatkového ochranného osvědčení**

- (73) ASTRAZENECA AB, Södertälje, SE
- (68) 288351
- (11) 288351/29
- (54) Dusíkatá heterocyklická sloučenina, způsob její výroby a použití a léčivo s jejím obsahem
- (92) GB12619/0116, 07.03.1997  
GB12619/0117, 07.03.1997
- (93) GB12619/0116, 07.03.1997, GB  
GB12619/0117, 07.03.1997, GB
- (95) ZOMIG - zolmitriptan, léčivý přípravek
- (94) 07.03.2012