



národní
úložiště
šedé
literatury

Věstník Úřadu průmyslového vlastnictví 2013/08

Úřad průmyslového vlastnictví
2013

Dostupný z <http://www.nusl.cz/ntk/nusl-407353>

Dílo je chráněno podle autorského zákona č. 121/2000 Sb.

Tento dokument byl stažen z Národního úložiště šedé literatury (NUŠL).

Datum stažení: 17.04.2024

Další dokumenty můžete najít prostřednictvím vyhledávacího rozhraní nusl.cz .

Číselné INID kódy pro označování bibliografických dat technických řešení

INID Codes for the identification of bibliographic data of technical solutions

(Standard WIPO ST. 9 a ST. 80)

(11)	číslo patentu/zápisu/osvědčení	(11)	Number of the patent/registration/certification
(15)	datum zápisu průmyslového vzoru	(15)	Industrial design registration date
(21)	číslo přihlášky/zádsti	(21)	Application number
(22)	datum podání přihlášky/zádsti	(22)	Date of application filing
(23)	údaje o výstavní prioritě	(23)	Exhibition priority data
(28)	počet průmyslových vzorů	(28)	Number of industrial designs included in the application
(31)	číslo prioritní přihlášky	(31)	Number of priority application
(32)	datum podání prioritní přihlášky	(32)	Filing date of priority application
(33)	země priority	(33)	Priority country
(40)	datum zveřejnění přihlášky vynálezu	(40)	Date of publication of patent application
(45)	datum zveřejnění zapsaného průmyslového vzoru	(45)	Publication date of the registered industrial design
(47)	datum zveřejnění udělení patentu a zápisu užitého vzoru, datum zápisu užitého vzoru, datum oznámení udělení evropského patentu v Evropském patentovém věstníku	(47)	Publication date of patent granting and publication date of utility model registration, registration date of utility model, publication date of European patent granting in the European patent bulletin
(51)	mezinárodní patentové třídění/Locarnské třídění průmyslových vzorů	(51)	International Patent Classification/ Locarno Classification for Industrial Designs
(54)	název	(54)	Title
(55)	vyobrazení průmyslového vzoru	(55)	Reproduction of the industrial design
(57)	anotace	(57)	Abstract
(68)	číslo základního patentu	(68)	Number of the basic patent
(71)	označení přihlašovatele/zadatele	(71)	Applicant
(72)	označení původce	(72)	Inventor
(73)	označení majitele/vlastníka	(73)	Owner
(74)	označení zástupce	(74)	Attorney's name and address
(86)	číslo mezinárodní přihlášky	(86)	International application number
(87)	číslo mezinárodního zveřejnění	(87)	International publication number
(92)	datum a číslo první registrace přípravku pro Českou republiku	(92)	Date and number(s) of the first authorization to market the product in the CZ
(93)	datum, číslo a země první registrace přípravku v rámci Společenství	(93)	Date, number(s) and country of the first authorization to market the product in the EEC
(94)	doba platnosti osvědčení	(94)	Term of certification validity
(95)	označení a typ přípravku	(95)	Name of the product and product type
(96)	datum podání a číslo evropské patentové přihlášky	(96)	European patent application filing date and number
(97)	datum zveřejnění a číslo zveřejnění evropské patentové přihlášky v Evropském patentovém věstníku	(97)	European patent application publication date and publication number in the European patent bulletin

Číselné INID kódy pro označování bibliografických dat ochranných známek

INID codes and minimum required for the identification of bibliographics data relating to marks

(Standard WIPO ST.60)

(111)	Číslo zápisu ochranné známky (registrace)	(111)	Number of registration
(151)	Datum zápisu ochranné známky	(151)	Date of the registration
(210)	Číslo přihlášky ochranné známky (spisu)	(210)	Number of the application
(220)	Datum podání přihlášky	(220)	Date of filing of the application
(320)	Datum vzniku práva přednosti	(320)	Date of the first application
(442)	Datum zveřejnění přihlášky po průzkumu	(442)	Date of the publication of the examined application
(450)	Datum zveřejnění zápisu ochranné známky ve Věstníku	(450)	Date of publication of the registration
(510)	Seznam výrobků a služeb	(510)	List of goods and/or services
(511)	Číslo třídy výrobků a služeb	(511)	Number of the class of goods and/or services
(526)	Omezení rozsahu ochrany o prvek	(526)	Disclaimer
(540)	Znění nebo vyobrazení ochranné známky	(540)	Reproduction of the mark
(551)	Kolektivní ochranná známka	(551)	Collective mark
(554)	Prostorová ochranná známka	(554)	Three-dimensional mark
(558)	Ochranná známka tvořená pouze barvou nebo kombinací barev	(558)	Mark consisting exclusively of one or several colours
(583)	Datum právní moci rozhodnutí/výsledek rozhodnutí	(583)	Date of the legal force of the decision/ result of the decision
(591)	Údaje o barevnosti ochranné známky	(591)	Information concerning colour
(730)	Přihlašovatel/vlastník ochranné známky	(730)	The applicant or the holder of the mark
(740)	Zástupce	(740)	Name and address of the representative
(811)	Mezinárodní číslo zápisu ochranné známky	(811)	Number of the international registration
(890)	Kód státu ochrany mezinárodní ochranné známky	(890)	INID code of the state of the international mark

Kódy pro kódování záhlaví oznámení publikovaných ve Věstníku

(Standard WIPO ST. 17)

BB9A	zveřejněné přihlášky vynálezů	MK4A	zánik patentů uplynutím doby platnosti
FG1K	zapsané užité vzory	MK4F	zánik autorských osvědčení uplynutím doby platnosti
FG4A	udělené patenty	MK4Q	zánik průmyslového vzoru uplynutím doby ochrany
FG4Q	zapsané průmyslové vzory	MM4A	zánik patentů pro nezaplacení ročních poplatků
LD3K	částečný výmaz užitého vzoru	MM4F	zánik autorských osvědčení pro nezaplacení ročních poplatků
LD4Q	částečný výmaz průmyslového vzoru	ND1K	prodloužení platnosti užitého vzoru
MA4A	zánik patentu vzdáním se	ND4Q	obnova doby ochrany průmyslového vzoru
MA4F	zánik autorských osvědčení vzdáním se	PA4A	změna autorského osvědčení na patent
MC3K	výmaz užitého vzoru	PC9A	změna dispozičního práva k vynálezu
MC4A	zrušení patentu	PD1K	převod práv a ostatní změny majitelů užitého vzoru
MC4F	zrušení autorského osvědčení	PD4A	převod práv a ostatní změny majitelů patentů
MC4Q	výmaz průmyslového vzoru	PD4Q	převod práv a ostatní změny vlastníků průmyslových vzorů
MH1K	zánik užitého vzoru vzdáním se	QA9A	nabídka licence
MH4A	částečné zrušení patentu	SB4A	zapsané patenty do rejstříku po odtajnění
MH4F	částečné zrušení autorského osvědčení	SB4F	zapsaná autorská osvědčení do rejstříku po odtajnění
MH4Q	zánik průmyslového vzoru vzdáním se		
MK1K	zánik užitého vzoru uplynutím doby platnosti		

Opravy Změny Různé

Opravy u přihlášek vynálezů s žádostí o udělení patentu

HA9A	jmenování vynálezce	HF9A	oprava dat
HB9A	oprava jmen	HG9A	oprava chyb v třídění
HC9A	změna jmen	HH9A	oprava nebo změna všeobecně
HD9A	oprava adres	HK9A	tiskové chyby v úřed. věstnících
HE9A	změna adres		

Opravy ochranných dokumentů

patenty	autorská osvědčení	užitné vzory	průmyslové vzory	
TA4A	TA4F	TA1K	TA4Q	jmenování vynálezce
TB4A	TB4F	TB1K	TB4Q	oprava jmen
TC4A	TC4F	TC1K	TC4Q	změna jmen
TD4A	TD4F	TD1K	TD4Q	oprava adres
TE4A	TE4F	TE1K	TE4Q	změna adres
TF4A	TF4F	TF1K	TF4Q	oprava dat
TG4A	TG4F	TG1K	TG4Q	oprava chyb v třídění
TH4A	TH4F	TH1K	TH4Q	oprava nebo změna všeobecně
TK9A	TK9F	TK1K	TK4Q	tiskové chyby v úřed. věstnících

Kódy pro označování zemí a mezinárodních organizací použité ve věstníku

AT	Rakousko
BE	Belgie
CA	Kanada
CH	Švýcarsko
CY	Kypr
CZ	Česká republika
DE	Spolková republika Německo
ES	Španělsko
FI	Finsko
FR	Francie
GB	Velká Británie
HR	Chorvatsko
IT	Itálie
LB	Libanon
NL	Nizozemí
NZ	Nový Zéland
SG	Singapur
SK	Slovensko
US	Spojené státy americké
ZA	Jižní Afrika

Kódy pro označování států USA použité ve věstníku

CA	California
DE	Delaware
IL	Illinois
IN	Indiana
MD	Maryland
NV	Nevada
NY	New York
OH	Ohio
TX	Texas

BB9A Zveřejněné přihlášky vynálezů - přehled podle čísel přihlášek

Dále uvedené přihlášky vynálezů byly zveřejněny dnem, uvedeným ve Věstníku podle zákona č. 527/1990 Sb., o vynálezech a zlepšovacích návrzích, ve znění pozdějších předpisů, a jsou k dispozici v patentové knihovně Úřadu průmyslového vlastnictví, Antonína Čermáka 2a, 160 68, Praha 6.

2011-88	<i>C 30 B 15/22</i>	(2006.01)
2011-323	<i>B 01 D 53/58</i>	(2006.01)
2011-394	<i>D 04 H 1/42</i>	(2012.01)
2011-456	<i>G 01 N 11/04</i>	(2006.01)
2011-463	<i>C 06 B 33/00</i>	(2006.01)
2011-483	<i>G 01 R 31/12</i>	(2006.01)
2011-485	<i>A 01 K 15/02</i>	(2006.01)
2011-489	<i>F 16 D 13/38</i>	(2006.01)
2011-492	<i>C 12 P 5/02</i>	(2006.01)
2011-494	<i>E 01 C 13/06</i>	(2006.01)
2011-495	<i>A 61 K 31/499</i>	(2006.01)
2012-114	<i>C 07 D 265/32</i>	(2006.01)

Zveřejněné přihlášky vynálezů - řazené podle MPT

- (51) **A01K 15/02** (2006.01)
(21) **2011-485**
(71) Česká zemědělská univerzita v Praze, Praha, CZ
Výzkumný ústav živočišné výroby, v.v.i., Praha - Uhřetěves, CZ
SVOPAP, Praha 5 Radotín, CZ
(72) Svobodová Ivona Ing. Ph.D., Praha 3, CZ
Jebavý Lukáš Doc. Ing. CSc., Kolín 1, CZ
Gardiánová Ivana Ing. Ph.D., Česká Třebová, CZ
Vlachová Lenka Ing., Bechlín, CZ
Končel Roman Bc., Domažlice, CZ
Maříková Zdenka Ing., Husinec - Rež, CZ
Papežová Mária Mgr., Praha 5 - Radotín, CZ
Chaloupková Helena Ing. Ph.D., Panenské Břežany, CZ
Vypelková Petra Ing., Kladno, CZ
Chmelíková Eva Doc. Ing. Ph.D., Praha 12 - Kamýk, CZ
(54) **Pomůcka pro výcvik psů využívaných v sociální sféře**
(22) 08.08.2011
(57) Řešení se týká pomůcky pro speciální výcvik psů využívaných v sociální sféře, která je charakterizována tím, že se skládá ze 2 přenosných kovových podpěrných stojanů (1) se zásepkami (5), na kterých leží horní díl kladiny (3) s podélným středovým otvorem (9), ke které jsou 2 závitovými tyčemi (8) se 4 maticemi (10) a vruty (7) připojeny 2 náběhové plošiny (2) s kovovými úchyty (6) a rozdílné vysoké překážky (4a až 4e).
(74) Ministerstvo zemědělství ČR, Mgr. Hana Jirkalová, Těšnov 17, Praha 1, 11705

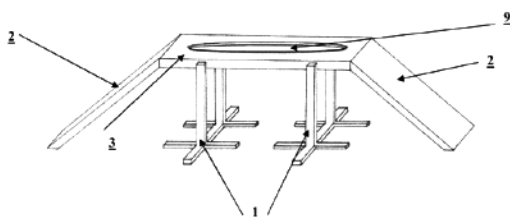

- jehož součástí je filtr k zadržení pevných částic na výstupu ze spalovacího zařízení, má v proudu spalin (1) za látkovým filtrem (2) umístěn kapalinový absorbér (3) tvořený první šachtou (5), opatřenou vestavbami (6) a tryskami (8) pro přívod vody ve směru pohybu spalin (1), a druhou šachtou (7), opatřenou vestavbami (6) a tryskami (8) pro přívod vody proti směru spalin (1), přičemž na vstupu do první šachty (5) a na výstupu z druhé šachty (7) je umístěn rekuperační výměník (4) tepla mezi spalinami (1) vstupujícími do první šachty (5) a spalinami (1) vystupujícími z druhé šachty (7).
(74) Ing. Libor Markes, Grohova 54, Brno, 60200

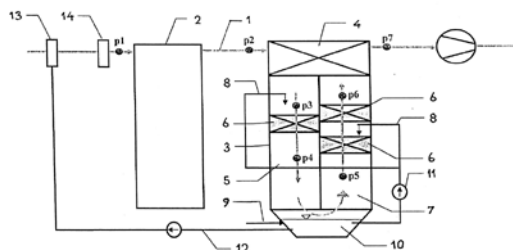

- (51) **A61K 31/499** (2006.01)
A61K 9/06 (2006.01)
A61K 45/08 (2006.01)
(21) **2011-495**
(71) Veterinární a farmaceutická univerzita Brno, Farmaceutická fakulta, Brno, CZ
(72) Jampílek Josef Doc. PharmDr. Ph.D., Mladá Boleslav, CZ
Opatřilová Radka Doc. Ing. PharmDr. Ph.D., Brno-Bohunice, CZ
Dvořáková Lenka PharmDr., Jindřichův Hradec, CZ
Brychtová Kateřina PharmDr. Ph.D., Brno-Královo Pole, CZ
Dohnal Jiří Doc. Ing. CSc. MBA., Praha 10 - Strašnice, CZ
(54) **Využití alaptidu jako modifikátoru transdermální penetrace ve farmaceutických kompozicích pro humánní a veterinární aplikace obsahující nesteroidní antiflogistika a/nebo antipyretika-analgetika**
(22) 11.08.2011
(57) Řešení se týká způsobu využívání jak mikronizovaného, tak nanonizovaného alaptidu, který jako farmaceutická pomocná látka ovlivňuje prostupnost jiných farmaceutických aktivních látek přes kůži. Tyto farmaceutické kompozice složené z alaptidu jako farmaceutické pomocné látky, farmaceutických aktivních látek a ostatních farmaceutických pomocných látek lze pak využít k přípravě lékových forem, kterými lze ovlivnit hladinu léčiva v lidském těle v čase a užití ho jak pro lokální, tak systémové podání.
(51) **B01D 53/58** (2006.01)
(21) **2011-323**
(71) VŠB-TU Ostrava, fakulta strojní Katedra energetiky 361, Ostrava - Poruba, CZ
(72) Čech Bohumír Dr. Ing., Ostrava Koblov, CZ
Szeliga Zbyszek Ing. Ph.D., Bohumin - Skřečůň, CZ
(54) **Zařízení k minimalizaci čpavkového skluzu ve spalinách**
(22) 01.06.2011
(57) Zařízení k minimalizaci čpavkového skluzu ve spalinách,

- (51) **C06B 33/00** (2006.01)
C06C 7/00 (2006.01)
(21) **2011-463**
(71) Austin Detonator s.r.o., Vsetín, CZ
(72) Valenta Pavel, Ústí, CZ
Hnat Igor, Vsetín, CZ
(54) **Pyrotechnická milisekundová zpoždovací slož pro průmyslové rozbušky s dobou zpoždění výbuchu 25 až 1000 ms od iniciace, způsob výroby zpoždovací složky a elektrická a neelektrická rozbuška**
(22) 28.07.2011
(57) Pyrotechnická zpoždovací slož obsahuje FeSiZr jako hořlavinu a Bi₂O₃ jako oxidační činidlo v poměru 50 ± 15 % hmotn. FeSiZr a 50 ± 15 % hmotn. Bi₂O₃. FeSiZr je slitina dominantních prvků Si, Zr, Fe, s obsahem Ti a stopových příměsí původem z hliníkové křemičitanů. Limitní zastoupení dominantních prvků ve FeSiZr je: Si minimálně 30 % hmotn., Zr minimálně 10 % hmotn., Fe maximálně 25 % hmotn. Regulátor rychlosti hoření je aditivum TiO₂ v množství až 5 hm. % z celkové hmotnosti. Při způsobu výroby pyrotechnické milisekundové zpoždovací složky se FeSiZr upraví fyzikálním procesem mletí na velikost částic v rozmezí od 1 až 10 μm, Bi₂O₃ na velikost částic v rozmezí od 1 až 10 μm, načež se tyto dvě složky mechanicky homogenizují a zatabetují tlakem 255 ± 100 MPa, a následně se rozdrtí na frakci o zrnitosti 0,2 až 0,8 mm. Nakonec se slož lisuje do pouzdra zpoždovače rozbušky tlakem 280 ± 100 MPa s výškou sloupce 5 až 40 mm. Dále je popsána elektrická a neelektrická rozbuška obsahující tuto pyrotechnickou zpoždovací slož.
(74) HALAXOVÁ & HALAXOVÁ, TETRAPAT, RNDr. Zdeňka Halaxová, Dukelská 891/4, Olomouc, 77200
(51) **C07D 265/32** (2006.01)
C07D 209/48 (2006.01)
C07D 233/60 (2006.01)
C07D 233/61 (2006.01)
C07D 263/20 (2006.01)
C07D 413/08 (2006.01)
C07D 413/10 (2006.01)
C07D 413/12 (2006.01)
C07D 413/14 (2006.01)
C07B 37/10 (2006.01)
A61P 7/02 (2006.01)
(21) **2012-114**
(71) Zentiva, k.s., Praha 10 - Dolní Měcholupy, CZ
(72) Halama Aleš, Pardubice, CZ
Kruliš Radim, Praha 4, CZ
Břicháč Jiří, Praha 4, CZ

- (54) **Způsob přípravy rivaroxabanu založený na úspoře 1,1'-karbonyldiimidazolu**
(22) 17.02.2012
(57) Předmětem vynálezu je způsob provedení cyklizace sloučeniny vzorce 14 na sloučeninu 15, kdy se nejprve působením 1 až 1,5 ekvivalentu 1,1'-karbonyldiimidazolu vzorce 8 připraví necyklický intermediát 16, který dále působením tepla nebo bázi přechází na cyklický produkt 15. Výhodným a od předchozích řešení odlišným znakem způsobu cyklizace sloučeniny 14 na sloučeninu 15 je použití menšího množství drahého karbonylačního činidla, které je kompensováno užitím levné báze 17, kde R značí alkyl a M značí alkalický kov.
(74) Rott, Růžička & Guttman Patentové, známkové a advokátní kanceláře, Ing. Jana Fuchsová, Vinohradská 37, Praha 2, 12000

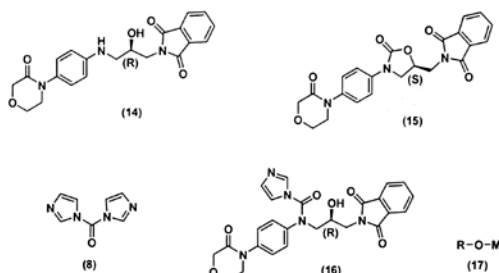

- (51) **C12P 5/02** (2006.01)
B01J 8/00 (2006.01)
C08H 8/00 (2010.01)
(21) **2011-492**
(71) PHARMIX, s.r.o., Kroměříž, CZ
(72) Káňa Jan, Ústí nad Labem, CZ
Maroušek Josef Ing. Ph.D., České Budějovice, CZ
(54) **Způsob úpravy rostlinné biomasy pro bioplynové stanice a zařízení k provádění tohoto způsobu**
(22) 10.08.2011
(57) Způsob úpravy rostlinné biomasy pro bioplynové stanice, jehož součástí je její rozdrůžení a extruze, spočívá v tom, že se biomasa pod hladinou vody o teplotě 20 až 60 °C maceruje na částice menší než 3 mm, vzniklá kaše se po scezení dopraví dávkovacím čerpadlem (8) do hydrolyzního reaktoru (9), ve kterém je za tlaku 1,2 až 1,5 MPa posouvána k jeho výstupu po dobu 5 až 30 min. za současného nástřiku syté páry o teplotě 150 až 200 °C a následně je skokově expandována na atmosférický tlak nebo do podtlaku při tvorbě brýdových par a poté o teplotě 80 až 90 °C a o obsahu sušiny 17 až 23 % hmotn. odváděna k naředění a fermentaci. Zařízení k provádění tohoto způsobu je tvořeno příjmovým žlabem (1) s dopravníkem (2) k přívodu biomasy do maceračního mlýna (3) s navazujícím scezovacím šnekem (4) ústícím do násypky dávkovacího čerpadla (8) zaústěného do hydrolyzního reaktoru (9) napojeného na zdroj syté páry a přes expanzní ústrojí (11) ústícího do expanzní nádoby (6), přičemž odvod brýdových par z expanzní nádoby (6) je napojen na kondenzátor (7) brýdových par propojený s mlýnem (3).
(74) Ing. Libor Markes, Grohova 54/145, Brno, 60200

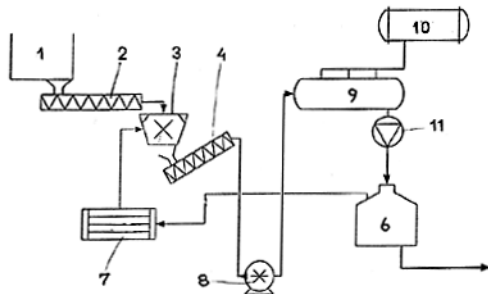

- (51) **C30B 15/22** (2006.01)
C30B 15/00 (2006.01)
C30B 15/14 (2006.01)
C30B 29/28 (2006.01)
(21) **2011-88**
(71) CRYTUR spol. s r. o., Turnov, CZ
(72) Houžvička Jindřich Mgr. Ph.D., Turnov, CZ
Bartoš Karel Ing., Turnov, CZ
(54) **Příprava monokrystalů granátové struktury s dotací o průměru až 500 mm**
(22) 17.02.2011
(57) Příprava monokrystalů aluminátů lutecia a yttria s dotací oxidů vzácných zemin a přechodných prvků spočívá v tom, že se připraví sintráty směsi oxidů, které se protaví, a homogenizují minimálně 1 hodinu. Monokrystalický zárodek má rozměry minimálně 8 x 8 mm a délku 100 mm. Rychlost růstu krystalu a rozšíření kužele krystalu se udržuje rovnoměrně pod úhlem minimálně 60° od osy krystalu do průměru minimálně 80 % průměru kelímku o minimálním průměru 100 mm. Poté se jeho průměr i nadále udržuje regulací teploty na rozhraní krystal/tavenina a rychlostí tažení krystalu a rychlostí rotace. Konec procesu nastane odtržením krystalu od taveniny, přičemž krystal zůstává stále uvnitř kelímku, v zóně, ve které rostl, zde se provádí i dotemperování krystalu.

- (51) **D04H 1/42** (2012.01)
D04H 1/4291 (2012.01)
D04H 1/72 (2012.01)
G10K 11/162 (2006.01)
(21) **2011-394**
(71) Technická univerzita v Liberci, Liberec, CZ
(72) Martinová Lenka Doc. Ing. CSc., Liberec 15, CZ
Jaksch Ivan Doc. Ing. CSc., Liberec 1, CZ
Richter Aleš Prof. Ing. CSc., Liberec 15, CZ
(54) **Způsob výroby vlákně zvukově absorpční textilie a vlákně zvukově absorpční textilie vyrobená tímto způsobem**
(22) 30.06.2011
(57) Vynález se týká způsobu výroby vlákně zvukově absorpční textilie (8) z polymerní taveniny, který využívá technologie melt blown. Polymerní tavenina obsahuje polyolefin, jehož Melt Flow Index (MFI) činí 1500 až 2000 g/10 min, přičemž technologická vzdálenost ústí zvláknovací hubice (3, 106) od nosného povrchu kolektoru (6, 108) je v rozsahu 300 až 600 mm. Vynález se také týká vlákně zvukově absorpční textilie (8), jejíž plošná hmotnost je 600 až 1200 g.m⁻² a jejíž tloušťka je 10 až 25 mm, přičemž obsahuje vlákna o průměru 1 až 10 μm, přičemž alespoň část z nich jsou vlákna polyolefinová a její objemová hmotnost je v rozmezí 40 až 60 kg.m⁻³. Součinitel zvukové pohltivosti (α) této textilie se v rozsahu rostoucích frekvencí 300 až 800 Hz zvyšuje od 0,10 do 0,75.
(74) Ing. Dobroslav Musil, patentová kancelář, Ing. Dobroslav Musil, Cejl 38, Brno, 60200

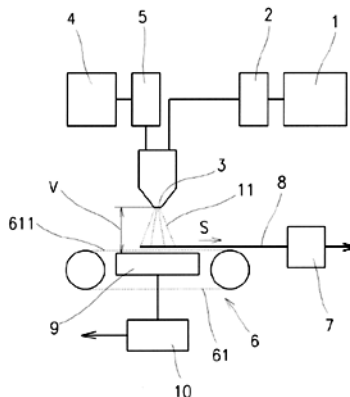

- (51) **E01C 13/06** (2006.01)
E01C 13/00 (2006.01)
E01C 15/00 (2006.01)
E01C 7/10 (2006.01)
- (21) **2011-494**
- (71) Jihočeská univerzita v Českých Budějovicích, České Budějovice, CZ
- (72) Málek Petr Ing. Ph.D., Komařice, CZ
Celjak Ivo Ing. CSc., Chvalovice, CZ
- (54) **Vozovka pro sportovní a rekreační účely a způsob její výroby**
- (22) 10.08.2011
- (57) Řešení se týká vozovky pro sportovní a rekreační účely, která je charakterizována tím, že její základ tvoří výchozí svrchní hrubozrnná vrstva o tloušťce 200 mm s velikostí zrn od 80 mm do 5 mm, která jsou spojena pojivem a smočena vodou s přísadou, přičemž po technologickém zásahu je tato svrchní vrstva rozdělena na dvě části, a to na podkladní dolní vrstvu o tloušťce 100 mm s velikostí zrn od 80 mm do 5 mm a na horní vrstvu o tloušťce 100 mm s velikostí zrn do 3 mm. Nová vozovka se vyrábí tak, že po rozrytí původní konstrukční vrstvy vozovky do hloubky 300 až 400 mm jsou vzniklá velká zrna v hrubozrnné vrstvě dále rozbita v tloušťce 200 mm od povrchu vozovky na zrna o velikosti od 80 mm do 5 mm. Poté je na ně nadávkováno práškové cementové pojivo v množství od 160 kg do 200 kg na 1 m³ rozbité hrubozrnné vrstvy, která je promíchána do hloubky 200 mm a rozbita za vzniku dvou částí, a to podkladní dolní vrstvy o tloušťce 150 mm s velikostí zrn více než 80 mm a horní vrstvy o tloušťce 200 mm s velikostí zrn do 80 mm. Pak je povrch vozovky hrubě srovnán, načež jsou vzniklé vrstvy zkrápněny dávkami ve vodě rozpustné minerální přísady se stabilizačními účinky na základě anorganických solí, solí kovů alkalických zemin, solí alkalických kovů a stopových prvků. Poté následuje konečné druhé promísení horní vrstvy, kdy povrch vozovky je opět hrubě srovnán a pomalu rozbit na velikost zrn do 3 mm jen do hloubky 100 mm od povrchu. Potom je dosud nezhuštěný povrch vozovky utužen vibračními deskami umístěnými vedle sebe o celkové šířce 2,5 m a o hmotnosti 1600 kg za vzniku vozovky pro sportovní a rekreační účely s podkladní dolní vrstvou o tloušťce 100 mm s velikostí zrn od 80 mm do 5 mm a horní vrstvou o tloušťce 100 mm s velikostí zrn do 3 mm.
- (74) Ministerstvo zemědělství ČR, Mgr. Hana Jirkalová, Těšnov 17, Praha 1, 11705

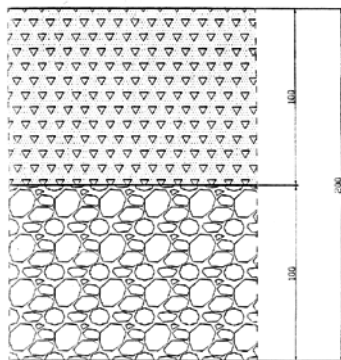

podkladní vrstva vozovky

- (51) **F16D 13/38** (2006.01)
- (21) **2011-489**
- (71) ŠKODA AUTO a. s., Mladá Boleslav, CZ
- (72) Janas Petr Ing., Semčice, CZ
Uzlík Václav Ing., Praha 11, CZ
Sýkora Jan Ing., Bílina, CZ
- (54) **Vypínatelná řemenice**
- (22) 09.08.2011
- (57) Vypínatelná řemenice (1) náhonu vodního čerpadla spalovacího motoru, sloužící k sepnutí či rozepnutí výkonu přenášeného k vodnímu čerpadlu, je tvořena unáščem (2), který má přední náboj (3), na kterém je otočně uspořádána řemenice (6) a dále má zadní náboj (4),

na kterém je uspořádána kombinovaná pružina (11) s třecími elementy (15), přepínací člen (16) a přesuvný mechanismus (21). Přenos potřebného výkonu je realizován pomocí třecí vazby mezi třecími elementy (15) a vnitřní plochou (7) řemenice (6). K rozpojení třecí vazby je třeba stlačit kombinovanou pružinu (11) a vytvořit vůli mezi třecími elementy (15) a vnitřní plochou (7) řemenice (6). Toho se docílí vzájemným natočením prvků přesuvného mechanismu (21), kdy dojde k jejich axiálnímu posunu, což má za následek posun přepínacího členu (16), který přes přepínací ramena (18) stlačí pružná ramena (12) kombinované pružiny (11), následkem čehož dojde k rozepnutí třecí vazby.

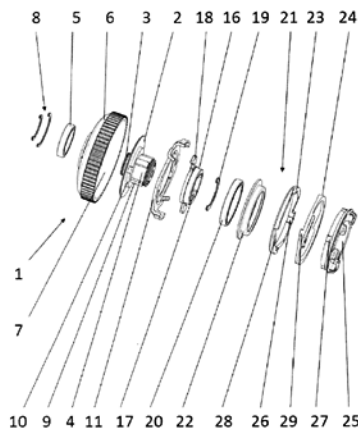

- (51) **G01N 11/04** (2006.01)
B29C 47/12 (2006.01)
- (21) **2011-456**
- (71) Univerzita Tomáše Bati ve Zlíně, Zlín, CZ
- (72) Zatloukal Martin Prof. Ing. CSc. Ph.D., Zlín, CZ
- (54) **Vytlačovací hlava s inertní plochou štěrbinou s nulovou délkou**
- (22) 26.07.2011
- (57) Vytlačovací hlava s inertní plochou štěrbinou s nulovou délkou je tvořena vstupní dutou částí (1), opatřenou vnějším spojovacím prvkem (2) pro rozebíratelné spojení s komorou vytlačovacího zařízení, a tato vstupní dutá část (1) je ukončena výstupní plochou částí (3) zakončenou štěrbinou (4) o světlosti (L_S) 0,05 až 8 mm, šířce v rozmezí 10 až 300 násobků její světlosti (L_S) a délce (L_D) 0,01 až 0,5 násobků její světlosti (L_S), kde v místě spojení se vstupní dutou částí (1) má výstupní plochá část (3) maximální tloušťku (L) stěny definovanou rovnicí $L = L_D + 0,5 \cdot L_S \cdot (k-1) \cdot \tan \alpha$, kde $k \in (1; 300]$ a $\alpha \in (0; 30^\circ]$. Tloušťka (L) stěny výstupní ploché části (3) se směrem ke štěrbině (4) postupně snižuje tak, že v místě vstupního obvodu štěrbině (4) je rovna délce (L_D) štěrbině (4). Vnitřní a/nebo vnější povrch výstupní ploché části (3) je tvořen přechodovými plochami vzájemně sbíhavými směrem ke štěrbině (4) tak, že vrcholový úhel tečen těchto sbíhavých ploch je v intervalu 120° až 180° . Výstupní plochá část (3) vytlačovací hlavy je z vnější strany při obvodu opatřena 2 až 6 montážními otvory (5).
- (74) SPUR, a.s., Ing. Dana Kreizlová, tř. T. Bati 299, Zlín, 76422

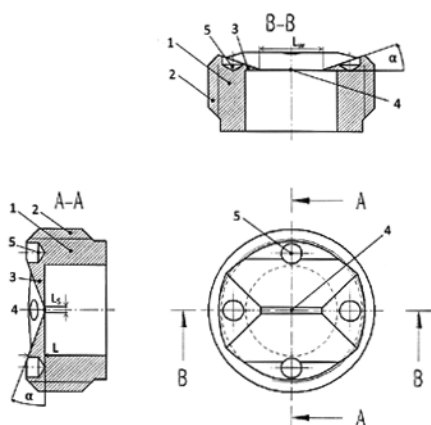

- (51) **G01R 31/12** (2006.01)
H01F 27/40 (2006.01)
H02H 1/00 (2006.01)
H02H 7/04 (2006.01)
- (21) **2011-483**
- (71) TES s.r.o., Třebíč, CZ
 Fiala Pavel Doc. Ing. Ph.D., Brno, CZ
 Kaška Miloš Ing., Ivančice, CZ
 Kočíš Lubomír Ing., Lysá nad Labem, CZ
 Drexler Petr Doc. Ing. Ph.D., Brno, CZ
 Steinbauer Miloslav Doc. Ing. Ph.D., Rousínov, CZ
- (54) **Uspořádání detektoru pro vyhodnocení pravděpodobnosti výskytu částečných výbojů v tělese zapouzdřeného transformátoru**
- (22) 08.08.2011
- (57) Vynález se týká uložení a uspořádání senzoru (3) pro vyhodnocení pravděpodobnosti výskytu částečných výbojů, který zasahuje do vnitřního prostoru (10) transformátoru. Senzor sestává z antény (5) a měřicího zařízení (12). Senzor (3) tvoří anténa (5) opatřená reflektorem (4). Anténa (5) je spojena s konektorem (6). Senzor (5) je umístěn na plášti (2) a přes nekovové provedení pouzdra průchodky (7) zasahuje dovnitř transformátoru.
- (74) INPARTNERS GROUP, Ing. Dušan Kendereški, Lidická 51, Brno, 60200

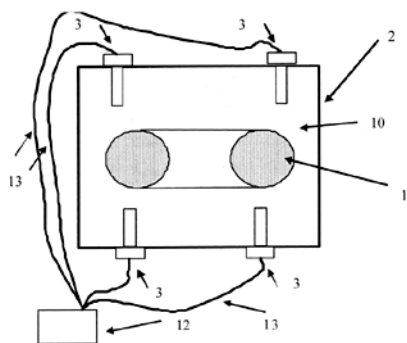

Zveřejněné přihlášky vynálezů - přehled podle třídících znaků

Tato kapitola obsahuje zveřejněné přihlášky vynálezů uspořádané podle třídících znaků mezinárodního patentové třídění, nacházejících se na druhém až x-tém místě zatřídění přihlášky vynálezu. Přihlášky vynálezu uspořádané podle třídících znaků na 1. pozici zatřídění jsou uvedeny v předchozí části.

A 61 K 45/08	(2006.01)	2011-495
A 61 K 9/06	(2006.01)	2011-495
A 61 P 7/02	(2006.01)	2012-114
B 01 J 8/00	(2006.01)	2011-492
B 29 C 47/12	(2006.01)	2011-456
C 06 C 7/00	(2006.01)	2011-463
C 07 B 37/10	(2006.01)	2012-114
C 07 D 209/48	(2006.01)	2012-114
C 07 D 233/60	(2006.01)	2012-114
C 07 D 233/61	(2006.01)	2012-114
C 07 D 263/20	(2006.01)	2012-114
C 07 D 413/08	(2006.01)	2012-114
C 07 D 413/10	(2006.01)	2012-114
C 07 D 413/12	(2006.01)	2012-114
C 07 D 413/14	(2006.01)	2012-114
C 08 H 8/00	(2010.01)	2011-492
C 30 B 15/00	(2006.01)	2011-88
C 30 B 15/14	(2006.01)	2011-88
C 30 B 29/28	(2006.01)	2011-88
D 04 H 1/4291	(2012.01)	2011-394
D 04 H 1/72	(2012.01)	2011-394
E 01 C 13/00	(2006.01)	2011-494
E 01 C 15/00	(2006.01)	2011-494
E 01 C 7/10	(2006.01)	2011-494
G 10 K 11/162	(2006.01)	2011-394
H 01 F 27/40	(2006.01)	2011-483
H 02 H 1/00	(2006.01)	2011-483
H 02 H 7/04	(2006.01)	2011-483

Seznam přihlašovatelů zveřejněných přihlášek vynálezů

(71)	(21)	(51)	(71)	(21)	(51)
Austin Detonator s.r.o., Vsetín, CZ	2011-463	C 06 B 33/00	(2006.01)		
CRYTUR spol. s r. o., Turnov, CZ	2011-88	C 30 B 15/22	(2006.01)		
Česká zemědělská univerzita v Praze, Praha, CZ	2011-485	A 01 K 15/02	(2006.01)		
Jihočeská univerzita v Českých Budějovicích, České Budějovice, CZ	2011-494	E 01 C 13/06	(2006.01)		
PHARMIX, s.r.o., Kroměříž, CZ	2011-492	C 12 P 5/02	(2006.01)		
ŠKODA AUTO a. s., Mladá Boleslav, CZ	2011-489	F 16 D 13/38	(2006.01)		
Technická univerzita v Liberci, Liberec, CZ	2011-394	D 04 H 1/42	(2012.01)		
TES s.r.o., Třebíč, CZ	2011-483	G 01 R 31/12	(2006.01)		
Univerzita Tomáše Bati ve Zlíně, Zlín, CZ	2011-456	G 01 N 11/04	(2006.01)		
Veterinární a farmaceutická univerzita Brno, Farmaceutická fakulta, Brno, CZ	2011-495	A 61 K 31/499	(2006.01)		
VŠB-TU Ostrava, fakulta strojní Katedra energetiky 361, Ostrava - Poruba, CZ	2011-323	B 01 D 53/58	(2006.01)		
Zentiva, k.s., Praha 10 - Dolní Měcholupy, CZ	2012-114	C 07 D 265/32	(2006.01)		

FG4A

Udělené patenty - přehled podle čísel patentů

V období uzávěrky tohoto čísla Věstníku udělil Úřad průmyslového vlastnictví tyto patenty.

303664	<i>A 61 F 13/56</i>	(2006.01)
303665	<i>A 61 P 9/10</i>	(2006.01)
303666	<i>E 04 B 1/68</i>	(2006.01)
303667	<i>G 01 F 3/06</i>	(2006.01)
303668	<i>F 04 B 15/02</i>	(2006.01)
303669	<i>C 03 B 11/06</i>	(2006.01)
303670	<i>D 04 H 1/42</i>	(2012.01)
303671	<i>B 01 D 53/58</i>	(2006.01)
303672	<i>C 07 K 9/00</i>	(2006.01)
303673	<i>C 30 B 15/22</i>	(2006.01)
303674	<i>C 10 M 175/04</i>	(2006.01)

FG4A

Udělené patenty - přehled podle MPT

(51) A61F 13/56 (2006.01)	(54) Fosfonoderivát glykopeptidu a farmaceutický přípravek s jeho obsahem pro léčbu infekčních bakteriálních onemocnění
(11) 303664	(32) 22.06.2000
(40) 15.05.2002	(31) 60/213410
(21) 2001-3201	(33) US
(73) JOHNSON & JOHNSON INDUSTRIA E COMERCIO LTDA, Sao Paulo, BR	(86) PCT/US2001/013998
(72) Rangel Fabio Eduardo França, Sao Paulo, BR Rimoli Francisco Antonio, Mogi das Gruzes, BR Pereira Joao Bosco, Sao José dos Campos, BR Cau José Francisco, Sao José dos Campos, BR Filho Julio Malva, Sao José dos Campos, BR	(87) WO 2001/098328
(54) Menstruační vložka	(22) 01.05.2001
(32) 06.09.2000	(74) PATENTSERVIS PRAHA a.s., Jivenská 1, Praha 4, 14000
(31) 0004042	
(33) BR	
(22) 05.09.2001	
(74) Dr. Karel Čermák, Národní třída 32, Praha 1, 11000	
(51) A61P 9/10 (2006.01)	(51) C10M 175/04 (2006.01)
A61P 37/06 (2006.01)	B03D 1/00 (2006.01)
A61K 31/18 (2006.01)	B01D 21/06 (2006.01)
A61K 31/216 (2006.01)	B01D 37/00 (2006.01)
A61K 47/18 (2006.01)	B01J 8/22 (2006.01)
(11) 303665	(11) 303674
(40) 12.05.2004	(40) 29.09.2011
(21) 2003-2095	(21) 2010-194
(73) Dompé pha.r.ma s.p.a., L'Aquila, IT	(73) Polínek Vlastimil Ing., Černá Hora, CZ
(72) Bertini Riccardo, L'Aquila, IT Colotta Francesco, L'Aquila, IT Novellini Roberto, Milano, IT	(72) Polínek Vlastimil Ing., Černá Hora, CZ
(54) Farmaceutický prostředek	(54) Způsob regenerace odpadních vodných řezných emulzí a zařízení k provádění tohoto způsobu
(32) 02.02.2001	(22) 16.03.2010
(31) MI00A000206	
(33) IT	
(86) PCT/EP2002/000946	(51) C30B 15/22 (2006.01)
(87) WO 2002/062330	C30B 15/00 (2006.01)
(22) 30.01.2002	C30B 15/14 (2006.01)
(74) KOREJZOVÁ & SPOL., v.o.s., JUDr. Zdeňka Korejzová, Spálená 29, Praha 1, 11000	C30B 29/28 (2006.01)
	(11) 303673
	(40) 20.02.2013
	(21) 2011-88
	(73) CRYTUR spol. s r. o., Turnov, CZ
	(72) Houzvička Jindřich Mgr. Ph.D., Turnov, CZ Bartoš Karel Ing., Turnov, CZ
	(54) Příprava monokrystalů granátové struktury s dotací o průměru až 500 mm
	(22) 17.02.2011
(51) B01D 53/58 (2006.01)	(51) D04H 1/42 (2012.01)
(11) 303671	D04H 1/4291 (2012.01)
(40) 20.02.2013	D04H 1/72 (2012.01)
(21) 2011-323	G10K 11/162 (2006.01)
(73) VŠB-TU Ostrava, fakulta strojní Katedra energetiky 361, Ostrava - Poruba, CZ	(11) 303670
(72) Čech Bohumír Dr. Ing., Ostrava Koblov, CZ Szeliga Zbyszek Ing. Ph.D., Bohumín - Skřečoch, CZ	(40) 20.02.2013
(54) Zařízení k minimalizaci čpavkového skluzu ve spalínách	(21) 2011-394
(22) 01.06.2011	(73) Technická univerzita v Liberci, Liberec, CZ
(74) Ing. Libor Markes, Grohova 54, Brno, 60200	(72) Martinová Lenka Doc. Ing. CSc., Liberec 15, CZ Jaksch Ivan Doc. Ing. CSc., Liberec 1, CZ Richter Aleš Prof. Ing. CSc., Liberec 15, CZ
	(54) Způsob výroby vlákně zvukově absorpční textilie a vlákně zvukově absorpční textilie vyrobená tímto způsobem
(51) C03B 11/06 (2006.01)	(22) 30.06.2011
C03B 11/10 (2006.01)	(74) Ing. Dobroslav Musil, patentová kancelář, Ing. Dobroslav Musil, Cejl 38, Brno, 60200
(11) 303669	
(40) 08.12.2010	
(21) 2009-328	
(73) Technická univerzita v Liberci, Liberec 1, CZ	(51) E04B 1/68 (2006.01)
(72) Salač Petr RNDr. CSc., Liberec 14, CZ Dvořák Václav Ing. Ph.D., Liberec 9, CZ Novotný František Doc. Ing. CSc., Liberec 12, CZ	E04B 1/62 (2006.01)
(54) Razník pro tvarování skla lisováním	E04F 13/06 (2006.01)
(22) 25.05.2009	(11) 303666
(74) PATENT LIBEREC, patentová a známková kancelář, Ing. Vladimír Janko, Pivovarská 53, Jablonec nad Nisou, 46601	(40) 12.05.2004
	(21) 2003-3048
	(73) SILU VERWALTUNG AG, Meggen, CH
	(72) Sieber Reto, Sigigen, CH Sieber Marco, Horw, CH
(51) C07K 9/00 (2006.01)	(54) Samolepicí páska
A61K 38/14 (2006.01)	(32) 11.05.2001
A61P 31/04 (2006.01)	(31) 10122882
(11) 303672	(33) DE
(40) 12.03.2003	(86) PCT/EP2002/001701
(21) 2002-3942	(87) WO 2002/092930
(73) THERAVANCE, INC., South San Francisco, CA, US	(22) 18.02.2002
(72) Leadbetter Michael R., San Leandro, CA, US Linsell Martin S., San Mateo, CA, US	(74) Čermák a spol., JUDr. Karel Čermák jr., Ph.D., LL.M., Národní 32, Praha 1, 11000

(51) **F04B 15/02** (2006.01)
F04C 2/44 (2006.01)
(11) 303668
(40) 26.05.2010
(21) **2008-729**
(73) Čechlovský Martin, Prosetín, CZ
(72) Činčura Pavel, Třeboň, CZ
Čechlovský Martin, Prosetín, CZ
Andrle Luboš Ing., Prosetín, CZ
(54) **Objemové kalové čerpadlo**
(22) 18.11.2008
(74) Ing. Vladimír Belfín, patentový zástupce, P.O.BOX 117,
Kladno, 27280

(51) **G01F 3/06** (2006.01)
G01F 1/115 (2006.01)
(11) 303667
(40) 14.10.2009
(21) **2008-210**
(73) BONEGA, spol. s r.o., Sudoměřice, CZ
(72) Hudeček Roman Ing., Strážnice, CZ
(54) **Vodoměr s ochranou proti neoprávněné manipulaci**
(22) 03.04.2008
(74) Ing. Jirí Walter, Počernická 54, Praha 10, 10800

Seznam majitelů udělených patentů

(73)	(11)	(51)	(73)	(11)	(51)
BONEGA, spol. s r.o., Sudoměřice, CZ	303667	G 01 F 3/06	(2006.01)		
CRYTUR spol. s r. o., Turnov, CZ	303673	C 30 B 15/22	(2006.01)		
Čechlovský Martin, Prosetín, CZ	303668	F 04 B 15/02	(2006.01)		
Dompé pha.r.ma s.p.a., L'Aquila, IT	303665	A 61 P 9/10	(2006.01)		
JOHNSON & JOHNSON INDUSTRIA E COMERCIO LTDA, Sao Paulo, BR	303664	A 61 F 13/56	(2006.01)		
Polínek Vlastimil Ing., Černá Hora, CZ	303674	C 10 M 175/04	(2006.01)		
SILU VERWALTUNG AG, Meggen, CH	303666	E 04 B 1/68	(2006.01)		
Technická univerzita v Liberci, Liberec 1, CZ	303669	C 03 B 11/06	(2006.01)		
Technická univerzita v Liberci, Liberec, CZ	303670	D 04 H 1/42	(2012.01)		
THERAVANCE, INC., South San Francisco, CA, US	303672	C 07 K 9/00	(2006.01)		
VŠB-TU Ostrava, fakulta strojní Katedra energetiky 361, Ostrava - Poruba, CZ	303671	B 01 D 53/58	(2006.01)		

Udělené evropské patenty

Evropský patentový úřad udělil následující evropské patenty s účinky pro Českou republiku. Tyto patenty mohou být zrušeny nebo zachovány v pozmeněném znění Evropským patentovým úřadem v řízení o odporu. K tomu, aby nabyl evropský patent účinnosti na území České republiky, je třeba, aby byl Úřadu předložen ve stanovené lhůtě překlad patentového spisu do českého jazyka (§ 35c odst. 2 až 4 zákona č. 527/1990 Sb., v platném znění).

(97)	EP 1672744	(47)	06.02.2013
(97)	EP 1707690	(47)	06.02.2013
(97)	EP 1719261	(47)	06.02.2013
(97)	EP 1804670	(47)	06.02.2013
(97)	EP 1911080	(47)	06.02.2013
(97)	EP 1918092	(47)	06.02.2013
(97)	EP 1954173	(47)	06.02.2013
(97)	EP 1963219	(47)	06.02.2013
(97)	EP 1968955	(47)	06.02.2013
(97)	EP 1981032	(47)	06.02.2013
(97)	EP 1997074	(47)	06.02.2013
(97)	EP 2008496	(47)	06.02.2013
(97)	EP 2016083	(47)	06.02.2013
(97)	EP 2025691	(47)	06.02.2013
(97)	EP 2027189	(47)	06.02.2013
(97)	EP 2027788	(47)	06.02.2013
(97)	EP 2041602	(47)	06.02.2013
(97)	EP 2051990	(47)	06.02.2013
(97)	EP 2057903	(47)	06.02.2013
(97)	EP 2082056	(47)	06.02.2013
(97)	EP 2086843	(47)	06.02.2013
(97)	EP 2144303	(47)	06.02.2013
(97)	EP 2156015	(47)	06.02.2013
(97)	EP 2165905	(47)	06.02.2013
(97)	EP 2168970	(47)	06.02.2013
(97)	EP 2177072	(47)	06.02.2013
(97)	EP 2178508	(47)	06.02.2013
(97)	EP 2193075	(47)	06.02.2013
(97)	EP 2234135	(47)	06.02.2013
(97)	EP 2253820	(47)	06.02.2013
(97)	EP 2255567	(47)	06.02.2013
(97)	EP 2257012	(47)	06.02.2013
(97)	EP 2262321	(47)	06.02.2013
(97)	EP 2271588	(47)	06.02.2013
(97)	EP 2282932	(47)	06.02.2013
(97)	EP 2299200	(47)	06.02.2013
(97)	EP 2303736	(47)	06.02.2013
(97)	EP 2323316	(47)	06.02.2013
(97)	EP 2342242	(47)	06.02.2013
(97)	EP 2345317	(47)	06.02.2013
(97)	EP 2363309	(47)	06.02.2013
(97)	EP 2379023	(47)	06.02.2013
(97)	EP 2379347	(47)	06.02.2013
(97)	EP 2402922	(47)	06.02.2013
(97)	EP 2410863	(47)	06.02.2013
(97)	EP 2412394	(47)	06.02.2013
(97)	EP 2433880	(47)	06.02.2013
(97)	EP 2456290	(47)	06.02.2013
(97)	EP 2492413	(47)	06.02.2013
(97)	EP 2494906	(47)	06.02.2013

Zveřejněné překlady evropských patentových spisů

U následujících udělených evropských patentů s účinky pro Českou republiku byl majitelem předložen překlad patentového spisu do českého jazyka (§ 35c odst. 2 až 4 zákona č. 527/1990 Sb., v platném znění). Údaje jsou řazeny vzestupně podle čísel evropských patentů.

(97)	EP 1451583	(54)	Postup pro kvantifikaci antibiotik in vitro pomocí mechanismů genetické regulace a odpovídající diagnostická sada
(47)	29.08.2012		
(97)	12.06.2003		
(51)	G01N 33/543	(2006.01)	
(96)	04.12.2002	(32)	06.12.2001
(96)	02782543.9	(31)	01870273
(73)	Unisensor S.A., 4120 Rotheux-Rimiere, BE Gesval S.A., 4031 Angleur, BE	(33)	EP
(72)	GRANIER, Benoît, B-4120 Rotheux-Rimiere, BE LEPAGE, Sophie, 4540 Amay, BE	(86)	PCT/BE2002/000183
		(87)	WO 2003/048770
		(74)	PATENTSERVIS Praha a.s., Na Podkovce 281/10, Praha 4, 14700

(97) EP 1514194	(97) EP 1615536
(47) 07.11.2012	(47) 31.10.2012
(97) 06.11.2003	(97) 04.11.2004
(51) H04L 29/06 (2006.01)	(51) A47K 10/16 (2006.01)
H04L 29/08 (2006.01)	A47K 10/18 (2006.01)
H04W 12/06 (2009.01)	A47K 10/38 (2006.01)
(96) 31.03.2003	(96) 15.04.2004
(96) 03747179.4	(96) 04727589.6
(73) Nokia Corporation, 02150 Espoo, FI	(73) Abbosh, Oday, St. John's Wood, London NW8 0EG, GB
(72) ISOMAKI, Markus, FIN-02600 Espoo, FI	(72) ABBOSH, Oday, London NW8 0EG, GB
COSTA-REQUENA, Jose, FIN-00520 Helsinki, FI	DRYBURGH, Ian, Hamilton, Hampshire SO21 2NS, GB
LANSISALMI, Atte, FIN-02230 Espoo, FI	LAWSON, Nigel, Sevenoaks Kent TN14 6DA, GB
NIEMI, Valtteri, FIN-00180 Helsinki, FI	(54) Zdokonalené role materiálu denní potřeby
NIEMI, Aki, FIN-00250 Helsinki, FI	(32) 16.04.2003
HAUKKA, Tao, FIN-90580 Oulu, FI	(31) 0308841
BAJKO, Gabor, H-1202 Budapest, HU	(33) GB
VIITANEN, Tommi, FIN-33730 Tampere, FI	(86) PCT/GB2004/001653
(54) Ověřování pro IP aplikační protokoly založené na 3GPP IMS procedurách	(87) WO 2004/093627
(32) 26.04.2002	(87) Rott, Růžička & Guttmann Patentové, známkové a advokátní kanceláře, Ing. Ivana Menšíková, Vinohradská 37, Praha 2, 12000
(31) 132226	
(33) US	
(86) PCT/IB2003/001174	
(87) WO 2003/091891	
(74) Společná advokátní kancelář Všeťečka Zelený Švorčík Kalenský a partneři, JUDr. Michal Havlík, Hálkova 2, Praha 2, 12000	
(97) EP 1558755	(97) EP 1615668
(47) 24.10.2012	(47) 05.12.2012
(97) 01.04.2004	(97) 04.11.2004
(51) C12Q 1/527 (2006.01)	(51) A61K 47/48 (2006.01)
(96) 22.09.2003	A61K 39/395 (2006.01)
(96) 03772376.4	A61K 31/4188 (2006.01)
(73) Aventis Pharma S.A., 92160 Antony, FR	A61K 51/00 (2006.01)
(72) MOURIER, Pierre, F-94220 Charenton Le Pont, FR	A61P 35/00 (2006.01)
VISKOV, Christian, F-91130 Ris Orangis, FR	A61K 39/395 (2006.01)
(54) Způsob určení specifických skupin tvořících hepariny	A61K 31/4188 (2006.01)
(32) 23.09.2002, 31.10.2002	(96) 07.04.2004
(31) 0211724, 422482 P	(96) 04726249.8
(33) FR, US	(73) SIGMA-TAU Industrie Farmaceutiche Riunite S.p.A., 00144 Roma, IT
(86) PCT/FR2003/002782	(72) PAGANELLI, Giovanni, c/oSigma-Tau, I-00040 Pomezia, IT
(87) WO 2004/027087	CARMINATI, Paolo, c/o Sigma-Tau, I-00040 Pomezia, IT
(74) TRAPLOVÁ HAKR KUBÁT Advokátní a patentová kancelář, Ing. Eduard Hakr, Přístavní 24, Praha 7, 17000	VERONESI, Umberto, c/o Sigma-Tau, I-00040 Pomezia, IT
(97) EP 1581608	(54) Lék na dvoufázovou perioperační terapii tuhých tumorů radioimunoterapeutickými postupy
(47) 24.10.2012	(32) 24.04.2003
(97) 22.07.2004	(31) RM20030196
(51) C11D 3/02 (2006.01)	(33) IT
C11D 3/20 (2006.01)	(86) PCT/IT2004/000184
C11D 3/00 (2006.01)	(87) WO 2004/093916
C01G 9/00 (2006.01)	(74) INPARTNERS GROUP, Ing. Bc. Ivan Lukšíček, Lidická 51/707, Brno, 60200
C11D 3/04 (2006.01)	
C11D 7/10 (2006.01)	
(96) 19.12.2003	(97) EP 1644384
(96) 03814874.8	(47) 31.10.2012
(73) THE PROCTER & GAMBLE COMPANY, Cincinnati, OH 45202, US	(97) 24.06.2004
(72) SONG, Brian, Xiaqing, West Chester, OH 45069, US	(51) C07D 473/18 (2006.01)
(54) Způsob přípravy směsi pro automatické myčky nádobí využívajících in-situ připravených zinečnatých solí nerozpustných ve vodě	C07F 7/08 (2006.01)
(32) 30.12.2002	C07F 7/18 (2006.01)
(31) 437077 P	(96) 10.12.2003
(33) US	(96) 03812974.8
(86) PCT/US2003/040559	(73) Bristol-Myers Squibb Company, Princeton NJ 08543-4000, US
(87) WO 2004/061070	
(74) Společná advokátní kancelář Všeťečka Zelený Švorčík Kalenský a partneři, JUDr. Otakar Švorčík, Hálkova 2, Praha 2, 12000	

- (72) PENDRI, Yadagiri, R., South Glastonbury, CT 06073, US
CHEN, Chung-Pin, H., Madison, CT 06443, US
PATEL, Sunil, S., Fords, NJ 08863, US
EVANS, Jeffrey, M., Manlius, NY 13104, US
LIANG, Jing, Princeton, NJ 08540, US
KRONENTHAL, David, R., Yardley, PA 19067, US
POWERS, Gerald, L., North Brunswick, NJ 08902, US
PRASAD, Siva, Josyula, Kendall Park, NJ 08824, US
BIEN, Jeffrey, T., Princeton, NJ 08540, US
SHI, Zhongping, West Windsor, NJ 08550, US
PATEL, Ramesh, N., Bridgewater, NJ 08807, US
CHAN, Yeung, Y., Kendall Park, NJ 08824, US
RIJHWANI, Sushil, K., Robbinsville, NJ 08691, US
SINGH, Ambarish, K., Bordentown, NJ 08505, US
WANG, Shaopeng, North Brook, IL 60062, US
STOJANOVIC, Milan, Fort Lee, NJ 07024, US
POLNIASZEK, Richard, Redwood City, CA 94065, US
LEWIS, Charles, Fairfield, NJ 07004, US
THOTTATHIL, John, Ivanhoe, IL 60060, US
KRISHNAMURTY, Dhileepkumar, Brookfield, CT 06804, US
ZHOU, Maotang X., Jamesville, NY 13078, US
VEMISHETTI, Purushotham, East Syracuse, NY 13057, US
BANERJEE, Amit, St. Louis, MO 63130, US
KUCERA, David, J., Del Mar, CA 92014, US
- (54) **Způsob syntézy entekaviru a meziprodukty**
(32) 11.12.2002
(31) 432549 P
(33) US
(86) PCT/US2003/039554
(87) WO 2004/052310
(74) PATENTSERVIS Praha a.s., Na Podkovce 281/10, Praha 4, 14700
-
- (97) **EP 1648509**
(47) 12.09.2012
(97) 03.03.2005
(51) **A61K 39/395** (2006.01)
C07K 16/22 (2006.01)
G01N 33/53 (2006.01)
C12N 15/68 (2006.01)
C12N 5/10 (2006.01)
A61P 25/00 (2006.01)
A61P 35/00 (2006.01)
(96) 15.07.2004
(96) 04778409.5
(73) Amgen Inc., Thousand Oaks, CA 91320-1799, US
Medarex, Inc., Princeton, NJ 08540-1437, US
(72) WILD, Kenneth, D., Jr., Simi Valley, CA 93065, US
TREANOR, James, J., S., Sherman Oaks, CA 91423, US
HUANG, Haichun, Fremont, CA 94539, US
INOUE, Heather, Oak Park, CA 91377, US
ZHANG, Tie, J., Thousand Oaks, CA 91320, US
MARTIN, Frank, Newbury Park, CA 91320, US
- (54) **Lidské neutralizující protilátky proti NGF, jako selektivní inhibitory NGF dráhy**
(32) 15.07.2003
(31) 487431 P
(33) US
(86) PCT/US2004/022876
(87) WO 2005/019266
(74) TRAPLOVÁ HAKR KUBÁT Advokátní a patentová kancelář, Ing. Eduard Hakr, Přístavní 24, Praha 7, 17000
-
- (97) **EP 1654561**
(47) 25.07.2012
(97) 24.02.2005
(51) **G01S 13/87** (2006.01)
G01S 5/12 (2006.01)
(96) 09.08.2004
(96) 04786473.1
(73) SAAB SENSIS CORPORATION, East Syracuse, NY 13057, US
- (72) PERL, Elyahu, Dewitt, NY 13214, US
GERRY, Michael J., Manlius, NY 13104, US
- (54) **Lokalizace cíle užitím distribuované antény na principu TDOA (časový rozdíl příchodu)**
(32) 14.08.2003, 25.09.2003
(31) 494963 P, 505997 P
(33) US, US
(86) PCT/US2004/025629
(87) WO 2005/017555
(74) Čermák a spol., JUDr. Karel Čermák, Elišky Peškové 15/735, Praha 5, 15000
-
- (97) **EP 1660569**
(47) 14.11.2012
(97) 10.03.2005
(51) **C08J 9/00** (2006.01)
(96) 25.08.2004
(96) 04782150.9
(73) Dow Global Technologies LLC, Midland, MI 48674, US
(72) STRANDBURG, Gary, M., Mount Pleasant, MI 48858, US
VANSUMEREN, Mark, W., Midland, MI 48642, US
WU, Shaofu, Sugar Land, TX 77479, US
STOCKTON, Luther, E., Midland, MI 48642, US
SPETH, David, R., Upper Arlington, OH 43220, US
MONCLA, Brad, M., Lake Jackson, TX 77566, US
KALINOWSKI, Matthew, J., Freeland, MI 48623, US
- (54) **Pěna a trvalá pěnová hmota z dispergovaných polymerů, způsoby přípravy pěnové hmoty a výrobků z ní**
(32) 25.08.2003, 27.02.2004
(31) 497527 P, 548493 P
(33) US, US
(86) PCT/US2004/027593
(87) WO 2005/021622
(74) TRAPLOVÁ HAKR KUBÁT Advokátní a patentová kancelář, Ing. Eduard Hakr, Přístavní 24, Praha 7, 17000
-
- (97) **EP 1675478**
(47) 07.11.2012
(97) 06.05.2005
(51) **A23L 1/24** (2006.01)
A23D 7/01 (2006.01)
A23D 7/02 (2006.01)
A23D 7/015 (2006.01)
(96) 28.09.2004
(96) 04787038.1
(73) Unilever N.V., 3013 AL Rotterdam, NL
(72) AQUINO, Leonardo Jose S., Unilever Bestfoods N.A., Englewood Cliffs, NJ 07632, US
BIALEK, Jadwiga M., Unilever R & D Vlaardingen, 3133 AT Vlaardingen, NL
MELNIKOV, Sergey M., Unilever R & D Vlaardingen, NL-3133 AT Vlaardingen, NL
- (54) **Redukovaná olejová emulze s emulgátorem vytvářejícím viskozitu**
(32) 24.10.2003
(31) 693475
(33) US
(86) PCT/EP2004/010847
(87) WO 2005/039315
(74) Čermák a spol., JUDr. Karel Čermák, Elišky Peškové 15/735, Praha 5, 15000
-
- (97) **EP 1703260**
(47) 05.12.2012
(97) 20.09.2006
(51) **G01F 1/26** (2006.01)
G01F 1/24 (2006.01)
G01F 15/12 (2006.01)
(96) 01.03.2006
(96) 06110548.2

(73) John Crane Safematic Oy, 40950 Muurame, FI
(72) Trygg, Hannu, 40200 Jyväskylä, FI
Makkonen, Harri, 40950 Muurame, FI
(54) **Průtokoměr**
(32) 16.03.2005
(31) 20055119
(33) FI
(74) Společná advokátní kancelář Všeťečka Zelený Švorčík
Kalenský a partneři, JUDr. Michal Havlík, Hálkova 2,
Praha 2, 12000

(97) **EP 1725317**
(47) 31.10.2012
(97) 01.09.2005
(51) **B01D 46/00** (2006.01)
B29C 70/76 (2006.01)
(96) 16.02.2005
(96) 05717737.0
(73) Nationwide Filter Company Specialist Products Ltd.,
Lancashire LA3 3DY, GB
(72) Wood, Frederick Ian, Warrington, Cheshire WA4 5LF, GB
(54) **Filtrační jednotka**
(32) 17.02.2004
(31) 0403413
(33) GB
(86) PCT/GB2005/000555
(87) WO 2005/079951
(74) Čermák a spol., JUDr. Karel Čermák, Elišky Peškové
15/735, Praha 5, 15000

(97) **EP 1748009**
(47) 14.11.2012
(97) 31.01.2007
(51) **B65G 69/00** (2006.01)
B60D 1/24 (2006.01)
(96) 21.07.2006
(96) 06015194.1
(73) Alfred Arnold eingetragener Kaufmann Verladessysteme,
70439 Stuttgart, DE
(72) Arnold, Alfred, 70469 Stuttgart, DE
(54) **Blokovací zařízení pro užitkové vozidlo**
(32) 29.07.2005
(31) 102005038511
(33) DE
(74) Čermák a spol., JUDr. Karel Čermák, Elišky Peškové
15/735, Praha 5, 15000

(97) **EP 1754749**
(47) 31.10.2012
(97) 21.02.2007
(51) **C08K 9/06** (2006.01)
C08L 21/00 (2006.01)
C08K 5/5475 (2006.01)
C08K 5/548 (2006.01)
C08K 5/549 (2006.01)
(96) 18.07.2006
(96) 06117372.0
(73) Evonik Degussa GmbH, 45128 Essen, DE
(72) Korth, Karsten, 79639, Grenzach-Wyhlen, DE
Hasse, Andre, 52441, Linnich, DE
Witzsche, Susann, 79618, Rheinfelden, DE
Klockmann, Oliver, 52382, Niederzier, DE
Albert, Philipp, 79539, Lörrach, DE
(54) **Kaučukové směsi**
(32) 17.08.2005
(31) 102005038794
(33) DE
(74) TRAPLOVÁ HAKR KUBÁT Advokátní a patentová
kancelář, Ing. Eduard Hakr, Přístavní 24, Praha 7, 17000

(47) 07.11.2012
(97) 29.06.2006
(51) **A61K 31/44** (2006.01)
A61K 31/445 (2006.01)
A61K 31/495 (2006.01)
A61K 31/496 (2006.01)
A61K 31/404 (2006.01)
(96) 21.12.2005
(96) 05823930.2
(73) Boehringer Ingelheim International GmbH, 55216
Ingelheim am Rhein, DE
(72) PARK, John, Edward, 88447 Warthausen, DE
ROTH, Gerald, Jürgen, 88400 Biberach, DE
HECKEL, Armin, 88400 Biberach, DE
CHAUDHARY, Nveed, Middlesex HA9 8DG, DE
BRANDL, Trixi, CH-4056 Basel, CH
DAHMANN, Georg, 88448 Attenweiler, DE
GRAUERT, Matthias, 88400 Biberach, DE
(54) **Indolinonové deriváty pro léčení nebo prevenci
fibrotických onemocnění**
(32) 24.12.2004
(31) 04030770
(33) EP
(86) PCT/EP2005/057002
(87) WO 2006/067165
(74) KOREJZOVÁ & SPOL., v.o.s., JUDr. Petra Korejzová,
Korunní 810/104 E, Praha 10, 10100

(97) **EP 1853700**
(47) 24.10.2012
(97) 31.08.2006
(51) **C12N 9/00** (2006.01)
(96) 27.01.2006
(96) 06706455.0
(73) Baxter International Inc., Deerfield, IL 60015, US
Baxter Healthcare SA, 8152 Glattpark (Opfikon), CH
(72) SCHEIFLINGER, Friedrich, A-1090 Vienna, AT
BOEHM, Ernst, A-1210 Vienna, AT
(54) **Rekombinantní ko-exprese vitamínu K epoxid
reduktázy podjednotka 1 ke zlepšení exprese vitamínu
K dependentního proteinu**
(32) 28.02.2005
(31) 657041 P
(33) US
(86) PCT/EP2006/000734
(87) WO 2006/089613
(74) Rott, Růžička & Guttmann Patentové, známkové a
advokátní kanceláře, Ing. Jana Fuchsová, Vinohradská 37,
Praha 2, 12000

(97) **EP 1869279**
(47) 26.12.2012
(97) 19.07.2007
(51) **E06B 3/48** (2006.01)
E06B 7/36 (2006.01)
(96) 10.01.2007
(96) 07717947.1
(73) Hörmann KG Brockhagen, 33803 Steinhagen, DE
(72) NI, Xiao-Ming, Rockville, MD 20852, US
MAHER, Jennifer, Armstrong, Chevy Chase, MD 20815,
US
(54) **Výklopná garážová vrata**
(32) 10.01.2006, 24.03.2006, 09.01.2007
(31) 328454, 277466, 621360
(33) US, US, US
(86) PCT/US2007/000542
(87) WO 2007/081956
(74) KANIA, SEDLÁK, SMOLA Patentová a známková
kancelář, Ing. Zdeněk Sedlák, Mendlovo nám. 1a, Brno,
60300

(97) **EP 1830843**

(97) **EP 1870175**

(47) 28.11.2012
(97) 12.10.2006
(51) **B21D 41/04** (2006.01)
B21D 22/16 (2006.01)
G01B 21/04 (2006.01)
G01K 1/00 (2006.01)
B21D 37/16 (2006.01)
(96) 30.03.2006
(96) 06731212.4
(73) KAYABA INDUSTRY CO., LTD., Minato-Ku, Tokyo 105-6190, JP
(72) MISHIMA, Keisuke, KAYABA INDUSTRY CO., LTD., Tokyo 1056190, JP
(54) **Způsob uzavírání a uzavírací stroj**
(32) 31.03.2005
(31) 2005101557
(33) JP
(86) PCT/JP2006/307264
(87) WO 2006/107085
(74) TRAPLOVÁ HAKR KUBÁT Advokátní a patentová kancelář, Ing. Eduard Hakr, Přístavní 24, Praha 7, 17000

(97) **EP 1882482**
(47) 11.07.2012
(97) 30.01.2008
(51) **A61L 15/28** (2006.01)
A61L 15/46 (2006.01)
(96) 11.09.2002
(96) 07021890.4
(73) ConvaTec Limited, Deeside Industrial Park Deeside Flintshire CH5 2NU, GB
(72) Bray, Roger, Whitestone, Nuneaton CV11 6TU, GB
(54) **Antibakteriální obvaz na rány**
(32) 12.09.2001, 27.11.2001
(31) 0121946, 0128329
(33) GB, GB
(74) Společná advokátní kancelář Všetečka Zelený Švorčík Kalenský a partneři, JUDr. Pavel Zelený, Hálkova 2, Praha 2, 12000

(97) **EP 1888471**
(47) 21.11.2012
(97) 14.12.2006
(51) **C02F 3/28** (2006.01)
C12M 1/107 (2006.01)
(96) 10.06.2005
(96) 05753090.9
(73) Paques I.P. B.V., 8561 EL Balk, NL
(72) VELLINGA, Sjoerd, Hubertus, Jozef, NL-8458 CP Tjalleberd, NL
DE BOER, Jelle, Hendrik, NL-8561 DM Balk, NL
JORNA, Antonius, Johannes, NL-8561 ER Balk, NL
HABETS, Leonard, Hubertus, Alphonsus, NL-8604 VT Sneek, NL
(54) **Anaerobní čisticí zařízení**
(86) PCT/NL2005/000423
(87) WO 2006/132523
(74) Hák, Janeček & Švestka, Patentová a známková kancelář, Ing. Pavel Janeček, U Průhonu 5, Praha 7, 17000

(97) **EP 1904773**
(47) 14.11.2012
(97) 04.01.2007
(51) **A61F 2/80** (2006.01)
F16K 15/06 (2006.01)
F16K 15/20 (2006.01)
F16K 27/02 (2006.01)
(96) 06.06.2006
(96) 06772174.6
(73) Otto Bock HealthCare GmbH, 37115 Duderstadt, DE

(72) ALLEY, Randall, Thousand Oaks, CA 91360, US
SOSS, Adam, Winetka, CA 91306, US
BOUCH, Dustin, Petaluma, CA 94952, US
(54) **Uspořádání odpouštěcího ventilu**
(32) 28.06.2005, 28.11.2005
(31) 168956, 287647
(33) US, US
(86) PCT/US2006/021766
(87) WO 2007/001745
(74) Společná advokátní kancelář Všetečka Zelený Švorčík Kalenský a partneři, JUDr. Otakar Švorčík, Hálkova 2, Praha 2, 12000

(97) **EP 1922392**
(47) 31.10.2012
(97) 31.05.2007
(51) **C10J 3/56** (2006.01)
C10B 49/22 (2006.01)
F27B 15/02 (2006.01)
(96) 05.09.2006
(96) 06783964.7
(73) Stichting Energieonderzoek Centrum Nederland, 1755 LE Petten, NL
(72) VAN DER MEIJDEN, Christiaan, Martinus, NL-1788 LM Den Helder, NL
VAN DER DRIFT, Abraham, NL-1901 RL Castricum, NL
(54) **Zařízení pro výrobu plynného produktu z biomasy**
(32) 05.09.2005, 19.09.2005
(31) 1029886, 1029979
(33) NL, NL
(86) PCT/NL2006/050218
(87) WO 2007/061301
(74) Rott, Růžička & Guttmann Patentové, známkové a advokátní kanceláře, Ing. Ivana Menšíková, Vinohradská 37, Praha 2, 12000

(97) **EP 1931713**
(47) 05.12.2012
(97) 29.03.2007
(51) **A61K 8/73** (2006.01)
A61Q 7/00 (2006.01)
A61Q 19/00 (2006.01)
C08B 37/00 (2006.01)
(96) 26.09.2006
(96) 06791421.8
(73) Novozymes Biopharma DK A/S, 2880 Bagsvaerd, DK
(72) TOEMMERAAS, Kristoffer, SE-246 18 Bunkeflostrand, SE
EENSCHOOTEN, Corinne, DK-2720 Vanlose, DK
(54) **Hyaluronové deriváty anhydridu kyseliny aryl/alkyljantarové**
(32) 26.09.2005
(31) 200501332
(33) DK
(86) PCT/DK2006/000523
(87) WO 2007/033677
(74) PATENTSERVIS Praha a.s., Na Podkovce 281/10, Praha 4, 14700

(97) **EP 1947922**
(47) 28.11.2012
(97) 23.07.2008
(51) **H05K 7/20** (2006.01)
H05K 5/02 (2006.01)
H02B 1/56 (2006.01)
(96) 14.01.2008
(96) 08100419.4
(73) Ormazabal Anlagentechnik GmbH, 47804 Krefeld, DE
(72) Glasmacher, Peter, 41352, Korschenbroich, DE
(54) **Zařízení pro odvětrávání elektrické funkční jednotky**
(32) 19.01.2007
(31) 102007002923

(33) DE
(74) Čermák a spol., JUDr. Karel Čermák, Elišky Peškové
15/735, Praha 5, 15000

(97) **EP 1969582**
(47) 24.10.2012
(97) 12.07.2007
(51) **G09F 19/00** (2006.01)
G09F 15/00 (2006.01)
(96) 05.01.2006
(96) 06700075.2
(73) Red Bull GmbH, 5330 Fuschl am See, AT
(72) ARNOLD, Michael, A-6060 Hall in Tirol, AT
JEHART, Martin, A-6473 Wenns, AT
(54) **Duté těleso zejména tvaru komolého kuželu, které lze stabilizovat přetlakem vzduchu a které lze ukotvit na podkladu prostřednictvím napínacích zařízení**
(86) PCT/AT2006/000005
(87) WO 2007/076560
(74) Společná advokátní kancelář Všeťečka Zelený Švorčík Kalenský a partneři, JUDr. Petr Kalenský, Hálkova 2, Praha 2, 12000

(97) **EP 1970503**
(47) 24.10.2012
(97) 17.09.2008
(51) **E04H 5/04** (2006.01)
(96) 16.03.2007
(96) 07104350.9
(73) ABB Technology AG, 8050 Zürich, CH
(72) Thru, Carsten, 8740, Braedstrup, DK
Dukkaiappan, Subbiathever, 422007, Nashik, IN
Dahibhate, Sameer, c/o A-39, Suyojit Lawns, 422007, Nashik, IN
(54) **Trafostanice a způsob instalace trafostanice**
(74) KANIA, SEDLÁK, SMOLA Patentová a známková kancelář, Ing. František Kania, Mendlovo nám. 1a, Brno, 60300

(97) **EP 1995130**
(47) 19.12.2012
(97) 26.11.2008
(51) **B60S 1/40** (2006.01)
(96) 20.12.2007
(96) 07150245.4
(73) ADM21 Co., Ltd., Ansan-si, Gyeonggi-do 425-850, KR
Kim, In Kyu, Ansan-si, Gyeonggi-do 426-768, KR
Kim, In Kyu, 426-768, Gyeonggi-Do, KR
(72) **Stírátko pro stěrač**
(54) **Stírátko pro stěrač**
(32) 21.05.2007, 30.05.2007
(31) 20070049170, 20070052518
(33) KR, KR
(74) Společná advokátní kancelář Všeťečka Zelený Švorčík Kalenský a partneři, JUDr. Michal Havlík, Hálkova 2, Praha 2, 12000

(97) **EP 1996895**
(47) 10.10.2012
(97) 13.09.2007
(51) **F41A 17/06** (2006.01)
H02K 7/06 (2006.01)
(96) 26.02.2007
(96) 07713473.2
(73) Famiglia Anzeloni s.r.l., 46043 Castiglione delle Stiviere (MN), IT
(72) ANZELONI, Massimiliano, 46043 Castiglione delle Stiviere (MN), IT
(54) **Bezpečnostní zařízení po střelnou zbraň a systém dálkového ovládání jedné nebo více střelných zbraní opatřených tímto zařízením**
(32) 08.03.2006

(31) RM20060119
(33) IT
(86) PCT/IT2007/000137
(87) WO 2007/102181
(74) Společná advokátní kancelář Všeťečka Zelený Švorčík Kalenský a partneři, JUDr. Michal Havlík, Hálkova 2, Praha 2, 12000

(97) **EP 1999152**
(47) 19.09.2012
(97) 04.10.2007
(51) **C07K 16/28** (2006.01)
A61K 39/395 (2006.01)
(96) 27.03.2007
(96) 07712963.3
(73) MEDIMMUNE LIMITED, Cambridge Cambridgeshire CB21 6GH, GB
Zenyth Operations PTY. Ltd., Richmond, Victoria 3121, AU
(72) COHEN, Emma Suzanne, Cambridge Cambridgeshire CB21 6GH, GB
MINTER, Ralph Raymond, Cambridge Cambridgeshire CB21 6GH, GB
HARRISON, Paula Rosamund, Cambridge Cambridgeshire CB21 6GH, GB
SLEEMAN, Matthew Alexander, Cambridge Cambridgeshire CB21 6GH, GB
NASH, Andrew Donald, Richmond, Victoria 3121, AU
FABRI, Louis Jerry, Richmond, Victoria 3121, AU
(54) **Vazebný člen pro GM-CSF receptor**
(32) 27.03.2006
(31) 786569 P
(33) US
(86) PCT/GB2007/001108
(87) WO 2007/110631
(74) A. Holas & partner Patentová a známková kancelář, Ing. Mgr. Hana Holasová, Křížová 4/105, Brno, 60300

(97) **EP 2018295**
(47) 28.11.2012
(97) 15.11.2007
(51) **B60N 2/68** (2006.01)
(96) 16.03.2007
(96) 07723302.1
(73) Johnson Controls GmbH, 51399 Burscheid, DE
(72) WEBER, Christoph, 14129 Berlin, DE
FUNK, Stefan, 42799 Leichlingen, DE
KAYA, Hüseyin, 47804 Krefeld, DE
(54) **Prvek struktury vozidlového sedadla**
(32) 10.05.2006, 16.08.2006
(31) 102006022015, 102006038244
(33) DE, DE
(86) PCT/EP2007/002320
(87) WO 2007/128368
(74) TRAPLOVÁ HAKR KUBÁT Advokátní a patentová kancelář, Ing. Eduard Hakr, Přístavní 24, Praha 7, 17000

(97) **EP 2028202**
(47) 31.10.2012
(97) 21.12.2007
(51) **C08F 299/06** (2006.01)
C08F 299/02 (2006.01)
C08L 63/02 (2006.01)
C08L 63/10 (2006.01)
C08G 18/48 (2006.01)
C08G 18/67 (2006.01)
(96) 13.06.2006
(96) 06757295.8
(73) Showa Denko K.K., Tokyo 105-8518, JP
(72) KUROKI, Kunihiro, Isesaki-shi, Gunma 372-0833, JP
OOTSU, Naoki, Isesaki-shi, Gunma 372-0833, JP
(54) **Radikálový polymerizovatelný pryskyřicový prostředek**

(86) PCT/JP2006/311860
(87) WO 2007/144942
(74) PATENTSERVIS Praha a.s., Na Podkovce 281/10, Praha 4, 14700

(97) **EP 2035736**
(47) 28.11.2012
(97) 03.01.2008
(51) **F16L 21/03** (2006.01)
F16L 21/08 (2006.01)
(96) 28.06.2007
(96) 07764916.8
(73) Duktus S.A., Niederlassung Österreich., 6060 Hall in Tirol, AT
(72) MUTSCHLECHNER, Hermann, 60603 Rum, AT
MAURER, Reinhold, 6020 Innsbruck, AT
(54) **Hrdlové spojení**
(32) 30.06.2006
(31) 102006031582
(33) DE
(86) PCT/EP2007/005729
(87) WO 2008/000472
(74) Čermák a spol., JUDr. Karel Čermák, Elišky Peškové 15/735, Praha 5, 15000

(97) **EP 2046118**
(47) 28.11.2012
(97) 24.01.2008
(51) **A01N 41/10** (2006.01)
A01N 33/18 (2006.01)
A01P 13/02 (2006.01)
(96) 19.07.2007
(96) 07813094.5
(73) Syngenta Participations AG, 4058 Basel, CH
(72) DUNNE, Cheryl Lynn, Vero Beach, Florida 32967, US
JAMES, John, R., Greensboro, North Carolina 27409, US
(54) **Herbicidní kompozice a způsob jejího použití**
(32) 19.07.2006
(31) 807750 P
(33) US
(86) PCT/US2007/073862
(87) WO 2008/011506
(74) TRAPLOVÁ HAKR KUBÁT Advokátní a patentová kancelář, Ing. Eduard Hakr, Přístavní 24, Praha 7, 17000

(97) **EP 2052161**
(47) 07.11.2012
(97) 07.02.2008
(51) **F15B 11/032** (2006.01)
B25B 5/06 (2006.01)
(96) 31.07.2006
(96) 06762907.1
(73) Norgen GmbH, 46519 Alpen, DE
(72) GIESEN, Norbert, 47608 Geldern, DE
(54) **Pneumatický ovládací prvek**
(86) PCT/EP2006/007567
(87) WO 2008/014799
(74) Společná advokátní kancelář Všečeka Zelený Švorčík Kalenský a partneři, JUDr. Michal Havlík, Hálkova 2, Praha 2, 12000

(97) **EP 2057154**
(47) 14.11.2012
(97) 24.01.2008
(51) **C07D 471/04** (2006.01)
A01N 43/60 (2006.01)
(96) 16.07.2007
(96) 07766239.3
(73) Syngenta Limited, Guildford Surrey GU2 7YH, GB

(72) CARTER, Neil, Brian, Berkshire RG42 6EY, GB
CORDINGLEY, Matthew, Robert, Berkshire RG42 6EY, GB
CROWLEY, Patrick, Jelf, Crowthorne, Berkshire, RG45 6PT, GB
TURNBULL, Michael, Drysdale, Berkshire RG42 6EY, GB
(54) **Pyrido[2,3-b]pyrazinové deriváty užitečné jako herbicidní kompozice**
(32) 20.07.2006
(31) 0614471
(33) GB
(86) PCT/GB2007/002668
(87) WO 2008/009908
(74) TRAPLOVÁ HAKR KUBÁT Advokátní a patentová kancelář, Ing. Eduard Hakr, Přístavní 24, Praha 7, 17000

(97) **EP 2062053**
(47) 05.12.2012
(97) 20.03.2008
(51) **G01N 33/557** (2006.01)
G01N 33/574 (2006.01)
G01N 33/564 (2006.01)
G01N 33/68 (2006.01)
(96) 12.09.2007
(96) 07804276.9
(73) Oncimmune LTD, Nottingham Nottinghamshire NG5 1PB, GB
(72) ROBERTSON, John Forsyth Russell, Nottingham Nottinghamshire NG5 1PB, GB
MURRAY, Andrea, Nottingham Nottinghamshire NG5 1PB, GB
CHAPMAN, Caroline, Nottingham Nottinghamshire NG5 1PB, GB
BARNES, Tony, Dunwoody, Georgia 30338, US
(54) **Zlepšené způsoby imunologických testů**
(32) 13.09.2006, 13.09.2006
(31) 844158 P, 0618055
(33) US, GB
(86) PCT/GB2007/003486
(87) WO 2008/032084
(74) TRAPLOVÁ HAKR KUBÁT Advokátní a patentová kancelář, Ing. Jan Kubát, Přístavní 24, Praha 7, 17000

(97) **EP 2066327**
(47) 14.11.2012
(97) 20.03.2008
(51) **A61K 31/506** (2006.01)
A61K 38/05 (2006.01)
A61P 35/00 (2006.01)
A61K 31/69 (2006.01)
A61K 45/06 (2006.01)
(96) 11.09.2007
(96) 07803397.4
(73) Janssen Pharmaceutica NV, 2340 Beerse, BE
(72) ARTS, Janine, 2340 Beerse, BE
HELLEMANS, Peter Willem Jan, 2340 Beerse, BE
JANICOT, Michel Marie François, 2340 Beerse, BE
PAGE, Martin John, 2340 Beerse, BE
(54) **Inhibitory histondeacetylázy s kombinovanou aktivitou vůči histondeacetylázám I. a II. třídy v kombinaci s inhibitory proteasomu**
(32) 15.09.2006, 03.05.2007
(31) 06120726, 915895 P
(33) EP, US
(86) PCT/EP2007/059518
(87) WO 2008/031817
(74) TRAPLOVÁ HAKR KUBÁT Advokátní a patentová kancelář, Ing. Eduard Hakr, Přístavní 24, Praha 7, 17000

(97) **EP 2099479**
(47) 07.11.2012

(97) 19.06.2008
(51) **A61K 39/02** (2006.01)
A61P 31/04 (2006.01)
(96) 10.12.2007
(96) 07865468.8
(73) Meril Ltd., Duluth, GA 30096, US
(72) LE GROS, Francois-Xavier, 69230 Saint Genis Laval, FR
LEMIERE, Stephane, 69004 Lyon, FR
(54) **Vakcína proti baktériím rodu salmonella pro drůbež**
(32) 11.12.2006
(31) 869524 P
(33) US
(86) PCT/US2007/086979
(87) WO 2008/073891
(74) TRAPLOVÁ HAKR KUBÁT Advokátní a patentová
kancelář, Ing. Eduard Hakr, Přístavní 24, Praha 7, 17000

(97) **EP 2101020**
(47) 05.12.2012
(97) 16.09.2009
(51) **E05C 9/10** (2006.01)
E05B 47/00 (2006.01)
E05C 9/00 (2006.01)
E05C 9/02 (2006.01)
(96) 28.02.2009
(96) 09002910.9
(73) ROTO FRANK AG, 70771 Leinfelden-Echterdingen, DE
(72) Wolfgang Hülble-Königsberger, 8330 Feldbach, DE
(54) **Blokovací uspořádání**
(32) 15.03.2008
(31) 102008014548
(33) DE
(74) Čermák a spol., JUDr. Karel Čermák, Elišky Peškové
15/735, Praha 5, 15000

(97) **EP 2106703**
(47) 16.05.2012
(97) 07.10.2009
(51) **A23L 1/164** (2006.01)
A21D 13/08 (2006.01)
(96) 31.03.2008
(96) 08290305.5
(73) Generale Biscuit, 94150 Rungis, FR
(72) Besse, Nicolas, 02400 Gland, FR
Gauduchon, Luc, 17000 La Rochelle, FR
Machado, Luis, 91750 Champcueil, FR
Tronsmo, Kari, 94110 Arcueil, FR
(54) **Způsob výroby extrémně tenkých sušenek s hladkým
povrchem**
(74) Společná advokátní kancelář Všeťečka Zelený Švorčík
Kalenský a partneři, JUDr. Michal Havlík, Hálkova 2,
Praha 2, 12000

(97) **EP 2125899**
(47) 14.11.2012
(97) 02.10.2008
(51) **C07K 16/30** (2006.01)
G01N 33/68 (2006.01)
G01N 33/50 (2006.01)
(96) 25.03.2008
(96) 08718189.7
(73) Novartis AG, 4056 Basel, CH
(72) MAURER, Gerard, F-68270 Ruelisheim, FR
DIETERLE, Frank, CH-4053 Basel, CH
PERENTES, Elias, F-68300 Saint Louis, FR
STÄDTLER, Frank, 79591 Eimeldingen, DE
CORDIER, André, CH-4054 Basel, CH
MAHL, Andreas, CH-4056 Basel, CH
VONDERSCHER, Jacky, San Diego, California 92037,
US
WAHL, Daniel, CH-4056 Basel, CH
GRENET, Olivier, F-68730 Blotzheim, FR
ROTH, Daniel Robert, CH-2822 Courroux, CH

(54) **Prediktivní biomarkery a signatury biomarkerů relární
bezpečnosti pro monitorování funkce ledvin**
(32) 26.03.2007
(31) 908094 P
(33) US
(86) PCT/EP2008/053504
(87) WO 2008/116867
(74) Čermák a spol., JUDr. Karel Čermák, Elišky Peškové
15/735, Praha 5, 15000

(97) **EP 2133495**
(47) 14.11.2012
(97) 16.12.2009
(51) **E05B 65/12** (2006.01)
(96) 10.03.2009
(96) 09003443.0
(73) Brose Schliesssysteme GmbH & Co. KG, 42369
Wuppertal, DE
(72) Brose, Simon, 45525 Hattingen, DE
Fang, Shiqing, 42899 Remscheid, DE
(54) **Zámek motorového vozidla**
(32) 09.06.2008, 05.08.2008
(31) 202008007673 U, 102008036356
(33) DE, DE
(74) TRAPLOVÁ HAKR KUBÁT Advokátní a patentová
kancelář, Ing. Eduard Hakr, Přístavní 24, Praha 7, 17000

(97) **EP 2162805**
(47) 24.10.2012
(97) 08.01.2009
(51) **G05B 19/18** (2006.01)
G06F 9/455 (2006.01)
G05B 19/414 (2006.01)
G05B 19/418 (2006.01)
(96) 21.06.2008
(96) 08784246.4
(73) TRUMPF Werkzeugmaschinen GmbH + Co. KG, 71254
Ditzingen, DE
(72) BAUER, Klaus, 71254 Ditzingen, DE
(54) **Zařízení k řízení stroje, jakož i dálkový komunikační
systém**
(32) 29.06.2007
(31) 102007030396
(33) DE
(86) PCT/DE2008/001044
(87) WO 2009/003446
(74) Společná advokátní kancelář Všeťečka Zelený Švorčík
Kalenský a partneři, JUDr. Michal Havlík, Hálkova 2,
Praha 2, 12000

(97) **EP 2163518**
(47) 14.11.2012
(97) 17.03.2010
(51) **C01B 31/22** (2006.01)
B24C 1/00 (2006.01)
B24C 5/04 (2006.01)
(96) 12.12.2008
(96) 08021667.4
(73) Linde AG, 80331 München, DE
(72) Schmand, Ralf, 85716 Unterschleißheim, DE
Hauner, Matthias, 38165 Lehre, DE
Blanke, Martin, 85521 Riemerling, DE
(54) **Zařízení a způsob pro výrobu sněhu ze suchého ledu**
(32) 15.09.2008
(31) 102008047432
(33) DE
(74) TRAPLOVÁ HAKR KUBÁT Advokátní a patentová
kancelář, Ing. Eduard Hakr, Přístavní 24, Praha 7, 17000

(97) **EP 2164348**
(47) 31.10.2012

(97) 04.12.2008		(33) DE
(51) A23L 1/236	(2006.01)	(86) PCT/EP2008/004562
(96) 16.05.2008		(87) WO 2008/155032
(96) 08755660.1		(74) TRAPLOVÁ HAKR KUBÁT Advokátní a patentová kancelář, Ing. Eduard Hakr, Přístavní 24, Praha 7, 17000
(73) The Coca-Cola Company, Atlanta, GA 30313, US		
(72) PRAKASH, Indra, Alpharetta, GA 30022, US		
UPRETI, Mani, Dunwoody, GA 30338, US		
DUBOIS, Grant, E., Roswell, GA 30076, US		
KING, George, A., Atlanta, GA 30306, US		
KLUCIK, Josef, Marietta, GA 30062, US		
SAN MIGUEL, Rafael, I., Atlanta, GA 30339, US		
(54) Prostředky pro zintenzivnění sladkosti, sladidlové kompozice se zintenzivněnou sladkostí, způsoby jejich formulování a použití		
(32) 22.05.2007		(97) EP 2174015
(31) 939554 P		(47) 03.10.2012
(33) US		(97) 19.02.2009
(86) PCT/US2008/063850		(51) F04D 19/04
(87) WO 2008/147727		(2006.01)
(74) TRAPLOVÁ HAKR KUBÁT Advokátní a patentová kancelář, Ing. Eduard Hakr, Přístavní 24, Praha 7, 17000		F04D 29/66
		(2006.01)
		F16C 27/06
		(2006.01)
		F16C 35/077
		(2006.01)
		(96) 22.07.2008
		(96) 08786329.6
		(73) Oerlikon Leybold Vacuum GmbH, 50968 Köln, DE
		(72) HOELZER, Rainer, 50354 Hürth, DE
		HENRY, Markus, 51109 Köln, DE
		STOLLE, Robert, 41564 Kaarst, DE
		(54) Uspořádání ložiska čerpadla
		(32) 10.08.2007
		(31) 102007037792
		(33) DE
		(86) PCT/EP2008/059593
		(87) WO 2009/021809
		(74) Čermák a spol., JUDr. Karel Čermák, Elišky Peškové 15/735, Praha 5, 15000
(97) EP 2169084		
(47) 09.01.2013		
(97) 31.03.2010		
(51) C21D 1/40	(2006.01)	
C21D 1/42	(2006.01)	
C21D 8/04	(2006.01)	
C21D 9/62	(2006.01)	
C21D 9/48	(2006.01)	
C21D 9/60	(2006.01)	
C21D 9/46	(2006.01)	
C21D 9/52	(2006.01)	
C21D 9/56	(2006.01)	
(96) 09.07.2009		
(96) 09008951.7		
(73) Bilstein GmbH & Co. KG, 58119 Hagen, DE		
(72) Krech, Dieter, 58119 Hagen, DE		
(54) Způsob výroby stavebního dílce z pásové, za studena válcované oceli		
(32) 25.09.2008		(97) EP 2181036
(31) 102008049178		(47) 07.11.2012
(33) DE		(97) 09.04.2009
(74) APT, spol. s r.o., JUDr. Vratislav Jeništa, Poděbradská 470/62, Praha 9 - Hloubětín, 19800		(51) B64C 27/18
		(2006.01)
		(96) 24.07.2008
		(96) 08834976.6
		(73) Tourn, Jean-Claude, Monaco 98000, MC
		(72) Tourn, Jean-Claude, Monaco 98000, MC
		(54) Letecké zařízení
		(32) 24.07.2007
		(31) 2536
		(33) MC
		(86) PCT/FR2008/001104
		(87) WO 2009/044013
		(74) TRAPLOVÁ HAKR KUBÁT Advokátní a patentová kancelář, Ing. Jan Kubát, Přístavní 24, Praha 7, 17000
(97) EP 2170877		
(47) 21.11.2012		(97) EP 2190581
(97) 24.12.2008		(47) 05.12.2012
(51) C07D 413/14	(2006.01)	(97) 26.02.2009
A61K 31/4439	(2006.01)	(51) B01L 3/02
A61P 7/00	(2006.01)	(2006.01)
(96) 07.06.2008		B65D 1/02
(96) 08773372.1		(2006.01)
(73) Bayer Intellectual Property GmbH, 40789 Monheim, DE		(96) 21.08.2008
(72) ALLERHEILIGEN, Swen, 45259 Essen, DE		(96) 08798366.4
BAUSER, Marcus, 10439 Berlin, DE		(73) Nalge Nunc International Corporation, Rochester, NY 14625, US
HEIMBACH, Dirk, 40549 Düsseldorf, DE		(72) BAIRD, Peter, Kevin, Honeoye Falls, NY 14472, US
HEITMEIER, Stefan, 42489 Wülfrath, DE		DELORME, John, David, Spencerport, NY 14559, US
GNOTH, Mark, Jean, 40822 Mettmann, DE		WHITTLINGER, Keith, Owen, Penfield, NY 14526, US
GERDES, Christoph, 51063 Köln, DE		(54) Uzávěr pro odstředivkovou láhev a jejich soustava
VON DEGENFELD, Georges, 51373 Leverkusen, DE		(32) 21.08.2007
RÖHRIG, Susanne, 40724 Hilden, DE		(31) 965647 P
RESTER, Ulrich, 42115 Wuppertal, DE		(33) US
DITTRICH-WENGENROTH, Elke, 42113 Wuppertal, DE		(86) PCT/US2008/073859
SAATMANN, Uwe, 42117 Wuppertal, DE		(87) WO 2009/026436
TERSTEEGEN, Adrian, 42111 Wuppertal, DE		(74) Společná advokátní kancelář Vsetečka Zelený Švorčík Kalenský a partneři, JUDr. Petr Kalenský, Hálkova 2, Praha 2, 12000
KRÜGER, Joachim, 40489 Düsseldorf, DE		
PAULSEN, Holger, 40724 Hilden, DE		
(54) Substituované (oxazolidinon-5-ylmethyl)-2-thiofenkarboxamidy a jejich použití v oblasti srážení krve		(97) EP 2192148
(32) 20.06.2007		(47) 24.10.2012
(31) 102007028319		(97) 02.06.2010

(51) **C08J 3/24** (2006.01)
C09J 133/02 (2006.01)
C09J 133/08 (2006.01)
(96) 16.11.2009
(96) 09176081.9
(73) tesa SE, 20253 Hamburg, DE
(72) Prenzel, Alexander, Dr., 20259, Hamburg, DE
Grüttner, Norbert, Dr., 22459, Hamburg, DE
Hansen, Sven, 22765, Hamburg, DE
Zöllner, Stephan, Dr., 21244, Buchholz /Nordheide, DE
(54) **Termicky síťující polyakryláty a způsob jejich výroby**
(32) 26.11.2008
(31) 102008059050
(33) DE
(74) KOREJZOVÁ & SPOL., v.o.s., JUDr. Petra Korejzová,
Korunní 810/104 E, Praha 10, 10100

(97) **EP 2205435**
(47) 20.06.2012
(97) 30.04.2009
(51) **B32B 27/32** (2006.01)
B32B 27/08 (2006.01)
B32B 27/20 (2006.01)
B32B 5/18 (2006.01)
G09F 3/10 (2006.01)
(96) 27.09.2008
(96) 08842884.2
(73) Treofan Germany GmbH & Co.KG, 66539 Neunkirchen,
DE
(72) KOICHEM, Karl-Heinz, 66539 Neunkirchen, DE
LOZANO, Roberto, Michoacán 58600, MX
HENSHALL, Duncan, Greensboro, NC 27410, US
(54) **Etiketovací fólie pro obvodově aplikované etikety**
(32) 24.10.2007
(31) 102007050851
(33) DE
(86) PCT/EP2008/008242
(87) WO 2009/052921
(74) Čermák a spol., JUDr. Karel Čermák, Elišky Peškové
15/735, Praha 5, 15000

(97) **EP 2206613**
(47) 07.11.2012
(97) 14.07.2010
(51) **B60C 17/04** (2006.01)
B60C 17/06 (2006.01)
B60C 15/028 (2006.01)
(96) 06.01.2010
(96) 10150172.4
(73) Hutchinson, 75008 Paris, FR
(72) Marsaly, Olivier, 95290 l'Isle Adam, FR
Pelletier, Bruno, 95340 Persan, FR
(54) **Samonosné zařízení pro automobilové vozidlo a
montážní sestava zahrnující toto zařízení**
(32) 08.01.2009
(31) 0900051
(33) FR
(74) KOREJZOVÁ & SPOL., v.o.s., JUDr. Petra Korejzová,
Korunní 810/104 E, Praha 10, 10100

(97) **EP 2209995**
(47) 14.11.2012
(97) 23.04.2009
(51) **F04D 19/04** (2006.01)
F04D 29/32 (2006.01)
F04D 29/64 (2006.01)
(96) 19.09.2008
(96) 08804453.2
(73) Oerlikon Leybold Vacuum GmbH, 50968 Köln, DE
(72) ENGLÄNDER, Heinrich, 52441 Linnich, DE
(54) **Vícetupňový rotor vývěvy pro turbomolekulární
vývěvu**

(32) 11.10.2007
(31) 102007048703
(33) DE
(86) PCT/EP2008/062519
(87) WO 2009/049988
(74) Čermák a spol., JUDr. Karel Čermák, Elišky Peškové
15/735, Praha 5, 15000

(97) **EP 2234907**
(47) 14.11.2012
(97) 30.07.2009
(51) **B65G 47/244** (2006.01)
B05B 13/02 (2006.01)
(96) 20.01.2009
(96) 09704810.2
(73) Eisenmann AG, 71032 Böblingen, DE
(72) NOTHUM, Stefan, 71154 Nufringen, DE
(54) **Zařízení pro zpracování dilů, zejména kol vozidel,
zejména v rámci práškového lakování**
(32) 26.01.2008
(31) 102008006171
(33) DE
(86) PCT/EP2009/000322
(87) WO 2009/092561
(74) Čermák a spol., JUDr. Karel Čermák, Elišky Peškové
15/735, Praha 5, 15000

(97) **EP 2234931**
(47) 24.10.2012
(97) 09.07.2009
(51) **C04B 2/12** (2006.01)
C04B 7/40 (2006.01)
(96) 14.11.2008
(96) 08866977.5
(73) Fels-Werke GmbH, 38640 Goslar, DE
(72) STUMPF, Thomas, 38667 Bad Harzburg, DE
BOENKENDORF, Ulf, 31188 Holle, DE
VERFÜRDEN, Martin, 38122 Braunschweig, DE
(54) **Způsob výroby hydraulického vápna**
(32) 21.12.2007
(31) 102007062062
(33) DE
(86) PCT/EP2008/065544
(87) WO 2009/083333
(74) Rott, Růžička & Guttmann Patentové, známkové a
advokátní kanceláře, Ing. Václav Krmenčík, Vinohradská
37, Praha 2, 12000

(97) **EP 2238982**
(47) 17.10.2012
(97) 13.10.2010
(51) **A61K 38/00** (2006.01)
A61K 38/12 (2006.01)
A61K 31/19 (2006.01)
A61K 31/4406 (2006.01)
A61P 35/00 (2006.01)
(96) 25.06.2004
(96) 10162953.3
(73) Astellas Pharma Inc., Tokyo 103-8411, JP
(72) Ito, Tatsuo, La Jolla, CA 92037, US
Ozaki, Toshifumi, Okayama-shi, Okayama 700-8558, JP
Ouchida, Mamoru, Okayama-shi Okayama 700-8557, JP
(54) **Terapeutický prostředek na sarkom měkkých tkání**
(32) 27.06.2003
(31) 2003183643
(33) JP
(74) PATENTSERVIS Praha a.s., Na Podkovce 281/10, Praha
4, 14700

(97) **EP 2240591**
(47) 14.11.2012

- | | | |
|--|--|---|
| (97) 20.08.2009 | | (96) 09724219.2 |
| (51) C12P 7/06 (2006.01) | | (73) inos Automationssoftware GmbH, 70563 Stuttgart, DE |
| C12P 19/00 (2006.01) | | (72) SCHMITZ, Heinz, 74909 Meckesheim, DE |
| C12M 1/36 (2006.01) | | (54) Způsob a zařízení k automatickému vkládání nebo nanášení viskózního materiálu |
| (96) 10.02.2009 | | (32) 27.03.2008 |
| (96) 09710344.4 | | (31) 102008015834 |
| (73) Sekab E-Technology AB, 891 24 Örnköldsvik, SE | | (33) DE |
| (72) ÖHGREN GREDEG?RD, Karin, S-224 66 Lund, SE | | (86) PCT/EP2009/000234 |
| ZACCCHI, Guido, S-214 58 Malmö, SE | | (87) WO 2009/118072 |
| (54) Způsob výroby ethanolu z dvou různých výchozích materiálů | | (74) Rott, Růžička & Guttmann Patentové, známkové a advokátní kanceláře, Ing. Jiří Andera, Vinohradská 37, Praha 2, 12000 |
| (32) 11.02.2008 | | |
| (31) 0800304 | | |
| (33) SE | | |
| (86) PCT/SE2009/000078 | | |
| (87) WO 2009/102256 | | |
| (74) KOREJZOVÁ & SPOL., v.o.s., JUDr. Petra Korejzová, Korunní 810/104 E, Praha 10, 10100 | | |
| <hr/> | | |
| (97) EP 2247589 | | (97) EP 2258344 |
| (47) 21.11.2012 | | (47) 25.07.2012 |
| (97) 14.05.2009 | | (97) 08.12.2010 |
| (51) C07D 471/04 (2006.01) | | (51) A61K 9/14 (2006.01) |
| A61K 31/33 (2006.01) | | A61K 9/20 (2006.01) |
| A61P 25/00 (2006.01) | | A61K 31/425 (2006.01) |
| (96) 01.10.2008 | | (96) 23.08.2004 |
| (96) 08802728.9 | | (96) 10181250.1 |
| (73) Merck Patent GmbH, 64293 Darmstadt, DE | | (73) Abbott Laboratories, Abbott Park, Illinois 60064, US |
| (72) CARNIATO, Denis, F-91460 Marcoussis, FR | | (72) Rosenberg, Jörg, 67158, Ellerstadt, DE |
| SCHULTZ, Melanie, 64287 Darmstadt, DE | | Reinhold, Ulrich, 52076 Aachen, DE |
| ROCHE, Didier, 69130 Ecully, FR | | Liepold, Bernd, 69221 Dossenheim, DE |
| HALLAKOU-BOZEC, Sophie, F-92120 Montrouge, FR | | Berndl, Gunther, 67098 Bad Dürkheim-Ungstein, DE |
| (54) 7-Azaindolové deriváty jakožto selektivní inhibitory 11-beta-hydroxysteroid dehydrogenasy typu 1 | | Breitenbach, Jörg, 68199 Mannheim, DE |
| (32) 05.11.2007 | | Alani, Laman, Lansdale PA 19446, US |
| (31) 07291325 | | Ghosh, Soumojeet, Gurnee IL 60031, US |
| (33) EP | | (54) Pevná farmaceutická dávková forma obsahující pevnou disperzi ritonaviru a lopinaviru |
| (86) PCT/EP2008/008309 | | (32) 28.08.2003 |
| (87) WO 2009/059666 | | (31) 650178 |
| (74) Čermák a spol., JUDr. Karel Čermák, Elišky Peškové 15/735, Praha 5, 15000 | | (33) US |
| | | (74) KOREJZOVÁ & SPOL., v.o.s., JUDr. Petra Korejzová, Korunní 810/104 E, Praha 10, 10100 |
| <hr/> | | |
| (97) EP 2252440 | | (97) EP 2259989 |
| (47) 28.11.2012 | | (47) 24.10.2012 |
| (97) 20.08.2009 | | (97) 17.09.2009 |
| (51) B29B 13/10 (2006.01) | | (51) B65G 15/34 (2006.01) |
| B29B 17/00 (2006.01) | | B65G 15/38 (2006.01) |
| B29C 45/18 (2006.01) | | (96) 16.03.2009 |
| (96) 11.02.2009 | | (96) 09719510.1 |
| (96) 09709877.6 | | (73) Forbo Financial Services Ag, 6340 Baar, CH |
| (73) EREMA Engineering Recycling Maschinen und Anlagen Gesellschaft m.b.H., 4052 Ansfielden-Linz, AT | | (72) LEIGHTON, Jay, Philip, Charlotte, NC, US |
| (72) HACKL, Manfred, 4040 Linz, AT | | CANIPE, Sandra, Vause, Harrisburg, North Carolina 28075, US |
| FEICHTINGER, Klaus, 4040 Linz, AT | | (54) Pás |
| WENDELIN, Gerhard, 4030 Linz, AT | | (32) 14.03.2008 |
| (54) Způsob a zařízení pro vstřikování plastového materiálu | | (31) 49027 |
| (32) 14.02.2008 | | (33) US |
| (31) 2452008 | | (86) PCT/US2009/037286 |
| (33) AT | | WO 2009/114853 |
| (86) PCT/AT2009/000052 | | (74) TRAPLOVÁ HAKR KUBÁT Advokátní a patentová kancelář, Ing. Jan Kubát, Přístavní 24, Praha 7, 17000 |
| (87) WO 2009/100473 | | |
| (74) KANIA, SEDLÁK, SMOLA Patentová a známková kancelář, Ing. Veronika Zemanová, Mendlovo nám. 1a, Brno, 60300 | | |
| <hr/> | | |
| (97) EP 2254705 | | (97) EP 2271781 |
| (47) 14.11.2012 | | (47) 31.10.2012 |
| (97) 01.10.2009 | | (97) 29.10.2009 |
| (51) B05B 12/12 (2006.01) | | (51) C22B 11/00 (2006.01) |
| B05C 11/10 (2006.01) | | C22B 3/18 (2006.01) |
| B05C 5/02 (2006.01) | | (96) 21.04.2009 |
| (96) 16.01.2009 | | (96) 09735954.1 |
| | | (73) B.R.A.I.N. Biotechnology Research And Information Network AG, 64673 Zwingenberg, DE |
| | | (72) ZINKE, Holger, 64646 Heppenheim/Sonderbach, DE |
| | | GABOR, Esther, 64673 Zwingenberg, DE |
| | | (54) Ekologická těžba: postup bezkyanidového bioloužení a bioadsorpce drahých kovů |
| | | (32) 21.04.2008 |

(31) 08007723
(33) EP
(86) PCT/EP2009/002908
(87) WO 2009/130006
(74) Rott, Růžička & Guttmann Patentové, známkové a advokátní kanceláře, Ing. Václav Krmenčík, Vinohradská 37, Praha 2, 12000

(97) **EP 2281524**
(47) 31.10.2012
(97) 09.02.2011
(51) **A61C 5/00** (2006.01)
A61C 5/08 (2006.01)
(96) 05.08.2009
(96) 09167279.0

(73) Nordin, Harald, CH-1822 Chernex, CH
Nordin, Peter E., 1822 Chernex, CH
(72) Nordin, Harald, CH-1822 Chernex, CH
Nordin, Peter E., 1822 Chernex, CH

(54) **Dentální čep**
(74) Společná advokátní kancelář Všetěčka Zelený Švorčík Kalenský a partneři, JUDr. Michal Havlík, Hálkova 2, Praha 2, 12000

(97) **EP 2284301**
(47) 05.12.2012
(97) 16.02.2011
(51) **D01H 5/62** (2006.01)
D01H 11/00 (2006.01)
(96) 01.03.2010
(96) 10155056.4
(73) Murata Machinery, Ltd., Minami-ku Kyoto-shi Kyoto 601-8326, JP

(72) Sakamoto, Naotaka, Kyoto-shi Kyoto 612-8686, JP
(54) **Čistící zařízení pro průtahový váleček, průtahové zařízení a textilního stroje**

(32) 05.08.2009
(31) 2009182910
(33) JP
(74) KANIA, SEDLÁK, SMOLA Patentová a známková kancelář, Ing. Veronika Zemanová, Mendlovo nám. 1a, Brno, 60300

(97) **EP 2300220**
(47) 07.11.2012
(97) 17.12.2009
(51) **B29C 70/70** (2006.01)
B60C 15/028 (2006.01)
B60C 17/04 (2006.01)
B60C 17/06 (2006.01)

(96) 08.06.2009
(96) 09761880.5
(73) Hutchinson, 75008 Paris, FR
(72) MARSALY, Olivier, 95290 L'Isle Adam, FR
PELLETIER, Bruno, 95340 Persan, FR
MATHIEU, Sebastien, 60530 Crouy en Thelle, FR
AUVRAY, Stephane, 60260 Lamorlaye, FR

(54) **Zařízení pro jízdu při ztrátě tlaku u pneumatikách motorového vozidla, sestava zahrnující toto zařízení, způsob jeho výroby a montáže**

(32) 13.06.2008
(31) 0803320
(33) FR
(86) PCT/FR2009/000669
(87) WO 2009/150329
(74) KOREJZOVÁ & SPOL., v.o.s., JUDr. Petra Korejzová, Korunní 810/104 E, Praha 10, 10100

(51) **A61K 38/31** (2006.01)
A61P 3/08 (2006.01)

(96) 07.07.2009
(96) 09793940.9
(73) Novartis AG, 4056 Basel, CH
(72) SCHMID, Herbert, 79395 Neuenburg, DE
(54) **Použití pasireotidu při léčbě endogenní hyperinzulinemické hypoglykémie**

(32) 08.07.2008
(31) 08159918
(33) EP
(86) PCT/EP2009/058573
(87) WO 2010/003939
(74) TRAPLOVÁ HAKR KUBÁT Advokátní a patentová kancelář, Ing. Jan Kubát, Přístavní 24, Praha 7, 17000

(97) **EP 2321070**
(47) 28.11.2012
(97) 21.01.2010
(51) **B08B 7/00** (2006.01)

(96) 16.07.2009
(96) 09797509.8
(73) AGC Glass Europe, 1170 Bruxelles (Watermael-Boitsfort), BE

(72) TIXHON, Eric, B-4367 Crisnée, BE
LECLERCQ, Joseph, B-1140 Evere, BE
MICHEL, Eric, F-57270 Uckange, FR

(54) **Způsob a zařízení na přípravu povrchu dielektrickým bariérovým výbojem**

(32) 16.07.2008
(31) 08160512
(33) EP
(86) PCT/EP2009/059158
(87) WO 2010/007135
(74) TRAPLOVÁ HAKR KUBÁT Advokátní a patentová kancelář, Ing. Eduard Hakr, Přístavní 24, Praha 7, 17000

(97) **EP 2326645**
(47) 07.11.2012
(97) 04.02.2010
(51) **C07D 471/04** (2006.01)
A61K 31/4745 (2006.01)
A61P 1/00 (2006.01)
A61P 9/00 (2006.01)
A61P 13/02 (2006.01)
A61P 25/00 (2006.01)
A61P 35/00 (2006.01)

(96) 17.07.2009
(96) 09802482.1
(73) Aziende Chimiche Riunite Angelini Francesco A.C.R.A.F. S.p.A., 00181 Roma, IT

(72) ALISI, Maria Alessandra, I-00199 Roma, IT
CAZZOLLA, Nicola, I-00041 Albano Laziale (Roma), IT
COSTI, Roberta, I-00121 Roma, IT
DI SANTO, Roberto, I-00121 Roma, IT
FURLOTTI, Guido, I-00151 Roma, IT
GUGLIELMOTTI, Angelo, I-00149 Roma, IT
POLENZANI, Lorenzo, I-00046 Grottaferrata (Roma), IT

(54) **Sloučenina se serotonergickou aktivitou, způsob její přípravy a farmaceutické kompozice sloučeninu obsahující**

(32) 29.07.2008
(31) 08425516
(33) EP
(86) PCT/EP2009/059216
(87) WO 2010/012611
(74) Čermák a spol., JUDr. Karel Čermák, Elišky Peškové 15/735, Praha 5, 15000

(97) **EP 2310042**
(47) 05.12.2012
(97) 14.01.2010

(97) **EP 2326784**
(47) 24.10.2012
(97) 25.02.2010

(51) **E06B 3/48** (2006.01)
E06B 5/16 (2006.01)
(96) 20.08.2009
(96) 09778013.4
(73) Efaflex Inzeniring D.O.O. Ljubljana, 1000 Ljubljana, SI
(72) SENTJURC, Matjaz, 3320 Velenje, SI
(54) **Zdvížná vrata**
(32) 21.08.2008
(31) 102008039144
(33) DE
(86) PCT/EP2009/006051
(87) WO 2010/020419
(74) Společná advokátní kancelář Všečečka Zelený Švorčík Kalenský a partneři, JUDr. Otakar Švorčík, Hálkova 2, Praha 2, 12000

(97) **EP 2331742**
(47) 31.10.2012
(97) 25.03.2010
(51) **D06F 75/38** (2006.01)
D06F 75/08 (2006.01)
(96) 17.09.2009
(96) 09740534.4
(73) Laurastar S.A., 1618 Châtel-St-Denis, CH
(72) VOITCHOVSKY, Serge, CH-1083 Mézières, CH
(54) **Žehliční systém**
(32) 18.09.2008
(31) 08164620
(33) EP
(86) PCT/IB2009/054068
(87) WO 2010/032204
(74) Společná advokátní kancelář Všečečka Zelený Švorčík Kalenský a partneři, JUDr. Petr Kalenský, Hálkova 2, Praha 2, 12000

(97) **EP 2339701**
(47) 17.10.2012
(97) 29.06.2011
(51) **H01R 13/627** (2006.01)
(96) 13.12.2010
(96) 10015559.7
(73) Harting Electronics GmbH, 32339 Espelkamp, DE
(72) Schmettkamp, Heinrich, 47445 Moers, DE
Schuetz, Christian, 32479 Hille, DE
(54) **Konektor desek s plošnými spoji s blokovacím zařízením**
(32) 17.12.2009
(31) 102009058616
(33) DE
(74) KOREJZOVÁ & SPOL., v.o.s., JUDr. Petra Korejzová, Korunní 810/104 E, Praha 10, 10100

(97) **EP 2346060**
(47) 07.11.2012
(97) 20.07.2011
(51) **H01H 33/66** (2006.01)
(96) 18.01.2010
(96) 10150948.7
(73) ABB Technology AG, 8050 Zürich, CH
(72) Cortinovis, Gianluca, I-24021, Albino (BG), IT
Moriconi, Giorgio, I-24020, Torre Boldone (BG), IT
(54) **Vypínač středního napětí**
(74) KANIA, SEDLÁK, SMOLA Patentová a známková kancelář, Ing. František Kania, Mendlovo nám. 1a, Brno, 60300

(97) **EP 2346682**
(47) 14.11.2012
(97) 25.03.2010

(51) **B32B 21/08** (2006.01)
B27N 3/02 (2006.01)
B27N 1/00 (2006.01)
(96) 09.09.2009
(96) 09782816.4
(73) BASF SE, 67056 Ludwigshafen, DE
(72) KÄSMAYR, Daniel, 67061 Ludwigshafen, DE
WEINKÖTZ, Stephan, 67434 Neustadt, DE
BEIL, Christian, 67551 Worms, DE
SCHMIDT, Michael, 67346 Speyer, DE
FINKENAUER, Michael, 67593 Westhofen, DE
(54) **Vícevrstvá lignocelulosu obsahující tvarová tělesa s nepatrnou emisí formaldehydu**
(32) 19.09.2008
(31) 08164736
(33) EP
(86) PCT/EP2009/061690
(87) WO 2010/031718
(74) Společná advokátní kancelář Všečečka Zelený Švorčík Kalenský a partneři, JUDr. Otakar Švorčík, Hálkova 2, Praha 2, 12000

(97) **EP 2347988**
(47) 31.10.2012
(97) 27.07.2011
(51) **E02F 9/22** (2006.01)
B66F 9/22 (2006.01)
B66C 13/06 (2006.01)
B66C 13/18 (2006.01)
(96) 25.01.2011
(96) 11151972.4
(73) Cifa S.P.A., 20030 Senago, Milano, IT
(72) Pirri, Nicola, 20146, Milano, IT
Bottino, Gennaro Paolo, 20132, Milano, IT
(54) **Zařízení k aktivnímu ovládní vibrací ramene k dodávce betonu**
(32) 26.01.2010
(31) UD20100012
(33) IT
(74) KANIA, SEDLÁK, SMOLA Patentová a známková kancelář, Ing. Jiří Malůšek, Mendlovo nám. 1a, Brno, 60300

(97) **EP 2349602**
(47) 07.11.2012
(97) 15.04.2010
(51) **B21D 26/02** (2011.01)
B21D 53/02 (2006.01)
F28F 9/02 (2006.01)
(96) 23.09.2009
(96) 09783331.3
(73) Sapa Heat Transfer AB, 612 81 Finspang, SE
(72) WESTERGRD, Richard, S-612 92 Finspang, SE
OLSSON, Björn, S-610 32 Vikbolandet, SE
(54) **Způsob tváření hliníkových sběrných nádrží tepelných výměníků**
(32) 08.10.2008
(31) 0802120
(33) SE
(86) PCT/EP2009/062326
(87) WO 2010/040642
(74) Rott, Růžička & Guttman Patentové, známkové a advokátní kanceláře, Ing. Václav Krmenčík, Vinohradská 37, Praha 2, 12000

(97) **EP 2350079**
(47) 14.11.2012
(97) 08.04.2010
(51) **C07D 487/04** (2006.01)
(96) 29.09.2009
(96) 09736733.8
(73) Eli Lilly & Company, Indianapolis, IN 46285, US

(72) RIZZO, John, Robert, Indianapolis, Indiana 46285, US
BOINI, Sathish, Kumar, Indianapolis, Indiana 46285, US
VAID, Radhe, Krishan, Indianapolis, Indiana 46285, US
(54) **Thiazolyl-pyrazolopyrimidinové sloučeniny jako syntetické meziprodukty a související syntetické postupy**
(32) 02.10.2008
(31) 102153 P
(33) US
(86) PCT/US2009/058722
(87) WO 2010/039678
(74) Společná advokátní kancelář Všeťečka Zelený Švorčík Kalenský a partneři, JUDr. Otakar Švorčík, Hálkova 2, Praha 2, 12000

(97) **EP 2354020**
(47) 14.11.2012
(97) 10.08.2011
(51) **B65D 5/02** (2006.01)
B65D 5/10 (2006.01)
(96) 28.01.2010
(96) 10151900.7
(73) Rondo AG, 4123 Allschwil, CH
(72) Zimmermann, Cecile, 68440 Schlierbach, FR
(54) **Krabice, zejména skládací krabice**
(74) Čermák a spol., JUDr. Karel Čermák, Elišky Peškové 15/735, Praha 5, 15000

(97) **EP 2358513**
(47) 24.10.2012
(97) 17.06.2010
(51) **B29C 45/72** (2006.01)
B29C 49/64 (2006.01)
(96) 12.12.2008
(96) 08875454.4
(73) MHT Mold & Hotrunner Technology AG, 65239 Hochheim, DE
(72) NETER, Witold, Newman Georgia 30265, US
THÖMMES, Helmut, 54441 Kastel-Staadt, DE
PETRY, Rainer, 55270 Klein-Winternheim, DE
WAGNER, Christian, 55126 Mainz, DE
(54) **Systém pro další zpracování a předávání předlisků**
(86) PCT/EP2008/067470
(87) WO 2010/066308
(74) Čermák a spol., JUDr. Karel Čermák, Elišky Peškové 15/735, Praha 5, 15000

(97) **EP 2361812**
(47) 14.11.2012
(97) 31.08.2011
(51) **B60T 1/00** (2006.01)
B60T 7/04 (2006.01)
B60T 7/08 (2006.01)
B60T 7/12 (2006.01)
B60T 13/66 (2006.01)
B60T 13/74 (2006.01)
B60T 17/18 (2006.01)
F16D 65/14 (2006.01)
F16H 61/22 (2006.01)
F16H 63/48 (2006.01)
(96) 14.02.2011
(96) 11154377.3
(73) Deere & Company, Moline, IL 61265-8098, US
(72) Lindsay, Ryan, Moline IL 61265, US
Thieme, Michael, 67105 Schifferstadt, DE
Münc, Peter, 67105 Schifferstadt, DE
(54) **Zařízení k regulaci parkovací uzávěrky převodovky pro motorové vozidlo**
(32) 17.02.2010
(31) 102010002020
(33) DE
(74) Čermák a spol., JUDr. Karel Čermák, Elišky Peškové 15/735, Praha 5, 15000

(97) **EP 2365959**
(47) 21.11.2012
(97) 17.06.2010
(51) **C07C 67/58** (2006.01)
C07C 69/01 (2006.01)
C07C 67/055 (2006.01)
(96) 28.11.2009
(96) 09763868.8
(73) Celanese Chemicals Europe GmbH, 61476 Kronberg, DE
(72) RINNE, Bernd, 49808 Lingen, DE
HESS, Stefan, 64521 Gross-Gerau, DE
HOTOMAN, Ali, 65931 Frankfurt am Main, DE
BAYER, Michael, J., 65760 Eschborn, DE
NUBER, Berthold, 61476 Kronberg, DE

(54) **Způsob výroby vinyl-acetátu**
(32) 13.12.2008, 18.12.2008
(31) 08021694, 203226 P
(33) EP, US
(86) PCT/EP2009/008485
(87) WO 2010/066352
(74) KANIA, SEDLÁK, SMOLA Patentová kancelář, Mgr. Martina Dvořáková, Mendlovo nám. 1a, Brno, 60300

(97) **EP 2370474**
(47) 24.10.2012
(97) 03.06.2010
(51) **C08B 37/00** (2006.01)
A61K 31/728 (2006.01)
(96) 30.11.2009
(96) 09795949.8
(73) Universita' degli Studi di Palermo, 90133 Palermo, IT
(72) GIAMMONA, Gaetano, I-90146 Palermo, IT
PALUMBO, Fabio, I-90019 Trabia, IT
PITARRESI, Giovanna, I-90123 Palermo, IT
(54) **Způsob výroby funkcionalizovaných derivátů kyseliny hyaluronové a vytvoření jejich hydrogelů**
(32) 28.11.2008
(31) RM20080636
(33) IT
(86) PCT/EP2009/066060
(87) WO 2010/061005
(74) Rott, Růžička & Guttmann Patentové, známkové a advokátní kanceláře, Ing. Jana Fuchsová, Vinohradská 37, Praha 2, 12000

(97) **EP 2374562**
(47) 21.11.2012
(97) 12.10.2011
(51) **B22F 9/22** (2006.01)
C22B 5/12 (2006.01)
C22B 34/24 (2006.01)
H01G 9/042 (2006.01)
(96) 09.04.2005
(96) 11165616.1
(73) H.C. Starck GmbH, 38642 Goslar, DE
H.C. Starck Ltd., Chiyoda-ku Tokyo 100-8266, JP
(72) Haas, Helmut, 38312, Achim, DE
Bartmann, Ullrich, 38640, Goslar, DE
Komeya, Tadashi, Kujigun Ibaraki 313-0125, JP
Sato, Nobuyuki, Kanagawa, 253-0041, JP
(54) **Způsob výroby práškového niobu a práškového tantalu**
(32) 23.04.2004
(31) 102004020052
(33) DE
(74) TRAPLOVÁ HAKR KUBÁT Advokátní a patentová kancelář, Ing. Eduard Hakr, Přístavní 24, Praha 7, 17000

(97) **EP 2376757**
(47) 14.11.2012
(97) 15.07.2010
(51) **F02B 37/007** (2006.01)
F02B 37/013 (2006.01)

(96) 25.11.2009
(96) 09760962.2
(73) Napier Turbochargers Limited, Lincoln, Lincolnshire LN5 7FD, GB
(72) HEYES, Francis, Joseph, Geoffrey, Lincoln LN2 1RG, GB
(54) **Sestava dvoustupňového turbodmychadla**
(32) 12.01.2009
(31) 0900427
(33) GB
(86) PCT/GB2009/002752
(87) WO 2010/079313
(74) KOREJZOVÁ & SPOL., v.o.s., JUDr. Petra Korejzová, Korunní 810/104 E, Praha 10, 10100

(74) Společná advokátní kancelář Vsetečka Zelený Švorčík Kalenský a partneři, JUDr. Michal Havlík, Hálkova 2, Praha 2, 12000

(97) **EP 2393758**
(47) 16.01.2013
(97) 12.08.2010
(51) **C02F 9/04** (2006.01)
C02F 1/70 (2006.01)
C02F 1/72 (2006.01)
C02F 1/28 (2006.01)
C02F 11/08 (2006.01)
C07C 205/06 (2006.01)
C02F 1/66 (2006.01)
C02F 101/38 (2006.01)
(96) 27.01.2010
(96) 10703410.0
(73) Bayer MaterialScience AG, 51368 Leverkusen, DE
(72) RAUSCH, Andreas Karl, 41464 Neuss, DE
BLÖCHER, Christoph, 51379 Leverkusen, DE
(54) **Způsob zpracování odpadních vod**
(32) 06.02.2009
(31) 102009007761
(33) DE
(86) PCT/EP2010/000463
(87) WO 2010/089043
(74) TRAPLOVÁ HAKR KUBÁT Advokátní a patentová kancelář, Ing. Eduard Hakr, Přístavní 24, Praha 7, 17000

(97) **EP 2421410**
(47) 31.10.2012
(97) 28.10.2010
(51) **A47C 27/14** (2006.01)
(96) 15.09.2009
(96) 09807528.6
(73) Imhold, Naamloze Vennootschap, 9100 Sint-Niklaas, BE
(72) POPPE, Willy, 9100 Sint-Niklaas, BE
(54) **Zlepšená pěnová pružina pro polštáře, podušky, matrace nebo podobně a způsob výroby takové pěnové pružiny**
(32) 24.04.2009
(31) 386931
(33) US
(86) PCT/BE2009/000050
(87) WO 2010/121333
(74) KOREJZOVÁ & SPOL., v.o.s., JUDr. Petra Korejzová, Korunní 810/104 E, Praha 10, 10100

(97) **EP 2401091**
(47) 26.12.2012
(97) 02.09.2010
(51) **B21D 1/02** (2006.01)
(96) 13.03.2009
(96) 09776439.3
(73) Siemens Vai Metals Technologies SAS, 42403 Saint-Chamond, FR
(72) CHAZAL, Jean-Pierre, F-42130 Trelins, FR
DUMAS, Bernard, F-42600 Montbrison, FR
PHILIPPAUX, Vincent, F-42600 Montbrison, FR
(54) **Způsob úpravy vzdálenosti mezi válci rovnačky, rovnačka a její instalace pro provádění uvedeného způsobu**
(32) 25.02.2009
(31) 09290133
(33) EP
(86) PCT/EP2009/001871
(87) WO 2010/097100
(74) Čermák a spol., JUDr. Karel Čermák, Elišky Peškové 15/735, Praha 5, 15000

(97) **EP 2424916**
(47) 28.11.2012
(97) 04.11.2010
(51) **C08G 59/40** (2006.01)
C08G 59/68 (2006.01)
(96) 16.03.2010
(96) 10710562.9
(73) Evonik Degussa GmbH, 45128 Essen, DE
(72) SPYROU, Emmanouil, 46514 Schermbeck, DE
LOESCH, Holger, 44627 Herne, DE
EBBING-EWALD, Marion, 45768 Marl, DE
DIESVELD, Andrea, 48712 Gescher, DE
(54) **Katalýza formulací epoxidových pryskyřic**
(32) 29.04.2009, 20.07.2009
(31) 102009002711, 102009027826
(33) DE, DE
(86) PCT/EP2010/053357
(87) WO 2010/124901
(74) TRAPLOVÁ HAKR KUBÁT Advokátní a patentová kancelář, Ing. Eduard Hakr, Přístavní 24, Praha 7, 17000

(97) **EP 2404810**
(47) 14.11.2012
(97) 11.01.2012
(51) **B62D 21/02** (2006.01)
(96) 05.07.2010
(96) 10168426.4
(73) VBG Group AB (Publ), 462 28 Vänersborg, SE
(72) Johansson, Stefan, 468 33, Vargön, SE
(54) **Výztužný člen pro tažný nosník a tažný nosník opatřený takovýmto výztužným členem**

(97) **EP 2437101**
(47) 07.11.2012
(97) 04.04.2012
(51) **B29C 63/00** (2006.01)
G02F 1/1333 (2006.01)
(96) 10.05.2011
(96) 11165389.5
(73) NITTO DENKO CORPORATION, Ibaraki-shi, Osaka 567-8680, JP
(72) Hada, Kazuya, Ibaraki-shi Osaka 567-8680, JP
Hirata, Satoshi, Ibaraki-shi Osaka 567-8680, JP
Kondo, Seiji, Ibaraki-shi Osaka 567-8680, JP
(54) **Systém a způsob pro kontinuální výrobu zařízení s displejem z tekutých krystalů**
(32) 29.09.2010
(31) 2010218238
(33) JP
(74) Čermák a spol., JUDr. Karel Čermák, Elišky Peškové 15/735, Praha 5, 15000

(97) **EP 2444744**
(47) 05.12.2012
(97) 25.04.2012
(51) **F24D 3/12** (2006.01)
F24D 19/02 (2006.01)
F24H 9/12 (2006.01)
(96) 23.10.2010

- (96) 10013911.2
(73) Zehnder Verkaufs- und Verwaltungs AG, 5722 Gränichen, CH
(72) Diethelm, Roland, 8400 Winterthur, CH
(54) **Konstrukční skupina pro sestavení topného tělesa**
(74) Čermák a spol., JUDr. Karel Čermák, Elišky Peškové 15/735, Praha 5, 15000

- (97) **EP 2475473**
(47) 26.12.2012
(97) 17.03.2011
(51) **B21D 1/02** (2006.01)
B21D 37/12 (2006.01)
(96) 30.09.2009
(96) 09783580.5
(73) Siemens Vai Metals Technologies SAS, 42403 Saint-Chamond, FR
(72) CHAZAL, Jean-Pierre, F-42130 Trelins, FR
DUMAS, Bernard, F-42600 Montbrison, FR
PHILIPPAUX, Vincent, 42600 Montbrison, FR
(54) **Rovnačka s mnohonásobnými válci**
(32) 09.09.2009
(31) 09290685
(33) EP
(86) PCT/EP2009/062659
(87) WO 2011/029485
(74) Čermák a spol., JUDr. Karel Čermák, Elišky Peškové 15/735, Praha 5, 15000

MM4A Zánik evropských patentů nezaplacením poplatků za udržování platnosti patentu

Následující evropské patenty udělené Evropským patentovým úřadem s účinky pro Českou republiku zanikly pro nezaplacení poplatků za udržování platnosti patentu (§22 písm. b) zákona č. 527/1990 Sb., v platném znění).

- | | | |
|-----------------|-----------------|-----------------|
| (97) EP 1284325 | (97) EP 1626186 | (97) EP 1793862 |
| (97) EP 1293476 | (97) EP 1627909 | (97) EP 1799607 |
| (97) EP 1302497 | (97) EP 1637667 | (97) EP 1813541 |
| (97) EP 1382308 | (97) EP 1640273 | (97) EP 1814376 |
| (97) EP 1385452 | (97) EP 1648531 | (97) EP 1836010 |
| (97) EP 1387016 | (97) EP 1648625 | (97) EP 1847368 |
| (97) EP 1393994 | (97) EP 1648626 | (97) EP 1855677 |
| (97) EP 1408735 | (97) EP 1648878 | (97) EP 1861100 |
| (97) EP 1409065 | (97) EP 1648880 | (97) EP 1881193 |
| (97) EP 1409186 | (97) EP 1648897 | (97) EP 1884312 |
| (97) EP 1409205 | (97) EP 1649788 | (97) EP 1904056 |
| (97) EP 1409431 | (97) EP 1651166 | (97) EP 1904490 |
| (97) EP 1412368 | (97) EP 1651247 | (97) EP 1905127 |
| (97) EP 1414599 | (97) EP 1651668 | (97) EP 1909982 |
| (97) EP 1414708 | (97) EP 1651774 | (97) EP 1910249 |
| (97) EP 1416917 | (97) EP 1654083 | (97) EP 1910376 |
| (97) EP 1417088 | (97) EP 1660388 | (97) EP 1910640 |
| (97) EP 1420707 | (97) EP 1660462 | (97) EP 1913000 |
| (97) EP 1423227 | (97) EP 1663982 | (97) EP 1913009 |
| (97) EP 1438933 | (97) EP 1664935 | (97) EP 1914490 |
| (97) EP 1494977 | (97) EP 1682553 | (97) EP 1915519 |
| (97) EP 1497231 | (97) EP 1724202 | (97) EP 1919604 |
| (97) EP 1502590 | (97) EP 1747813 | (97) EP 1920267 |
| (97) EP 1523597 | (97) EP 1747997 | (97) EP 1942106 |
| (97) EP 1525073 | (97) EP 1748016 | (97) EP 2044654 |
| (97) EP 1525198 | (97) EP 1748201 | (97) EP 2046269 |
| (97) EP 1526824 | (97) EP 1749878 | (97) EP 2046844 |
| (97) EP 1526946 | (97) EP 1750337 | (97) EP 2049477 |
| (97) EP 1527299 | (97) EP 1760747 | (97) EP 2051844 |
| (97) EP 1529097 | (97) EP 1771513 | (97) EP 2054029 |
| (97) EP 1529098 | (97) EP 1771867 | (97) EP 2054344 |
| (97) EP 1531686 | (97) EP 1773796 | (97) EP 2059521 |
| (97) EP 1532145 | (97) EP 1773806 | (97) EP 2156937 |
| (97) EP 1536955 | (97) EP 1773810 | (97) EP 2167303 |
| (97) EP 1556178 | (97) EP 1773829 | (97) EP 2176250 |
| (97) EP 1558622 | (97) EP 1781521 | (97) EP 2185567 |
| (97) EP 1621378 | (97) EP 1789041 | (97) EP 2185884 |
| (97) EP 1623935 | (97) EP 1789442 | (97) EP 2193055 |

PD4A **Převod práv a ostatní změny majitelů evropských patentů**

(97) **EP 1752052**
(73) Kraft Foods Group Brands LLC, Northfield, 60093, IL, US

(97) **EP 1890275**
(73) Rokusek, Petr, Husinec, CZ

(97) **EP 2067750**
(73) LAMBDA Gesellschaft für Gastechnik mbH, 45699
 Herten, DE

FG1K

Zapsané užité vzory - přehled podle čísel zápisu

V období uzávěrky tohoto čísla Věstníku zapsal Úřad průmyslového vlastnictví tyto užité vzory.

24908	C 23 C 30/00	(2006.01)
24909	B 65 D 30/12	(2006.01)
24910	C 05 G 1/00	(2006.01)
24911	C 04 B 18/12	(2006.01)
24912	F 21 V 31/00	(2006.01)
24913	F 15 B 15/26	(2006.01)
24914	G 07 F 13/06	(2006.01)
24915	C 08 L 23/06	(2006.01)
24916	A 63 B 71/00	(2006.01)
24917	A 47 J 43/22	(2006.01)
24918	C 03 B 5/183	(2006.01)
24919	A 43 B 13/28	(2006.01)
24920	C 02 F 1/38	(2006.01)
24921	C 21 B 11/00	(2006.01)
24922	B 21 D 26/02	(2011.01)
24923	C 02 F 3/28	(2006.01)
24924	E 03 F 5/10	(2006.01)
24925	B 61 C 15/10	(2006.01)
24926	A 01 K 47/06	(2006.01)
24927	A 45 B 17/00	(2006.01)
24928	A 61 H 33/02	(2006.01)
24929	B 01 L 3/00	(2006.01)
24930	A 01 K 55/00	(2006.01)
24931	B 21 J 13/06	(2006.01)
24932	G 01 N 3/08	(2006.01)
24933	B 61 L 1/18	(2006.01)

FG1K

Zapsané užité vzory - řazené podle MPT

- (51) **A01K 47/06** (2006.01)
(11) 24926
(21) **2012-26996**
(22) 12.11.2012
(47) 11.02.2013
(73) Linhart Roman, Heřmanův Městec, CZ
(72) Linhart Roman, Heřmanův Městec, CZ
(54) **Zařízení k provádění tepelného ošetření včelstev**
(74) Ing. Petr Soukup, Vídeňská 8, Olomouc, 77200
- (51) **A01K 55/00** (2006.01)
A01M 13/00 (2006.01)
(11) 24930
(21) **2012-27195**
(22) 17.12.2012
(47) 11.02.2013
(73) Výzkumný ústav rostlinné výroby, v. v. i., Praha - Ruzyně, CZ
(72) Dušek Karel Ing. CSc., Olomouc, CZ
Dušková Elena Ing., Olomouc, CZ
(54) **Pomůcka pro léčení včel**
(74) Ministerstvo zemědělství ČR, Mgr. Hana Jirkalová, Těšnov 17, Praha 1, 11705
- (51) **A43B 13/28** (2006.01)
A43B 13/00 (2006.01)
A43B 13/38 (2006.01)
A43B 21/36 (2006.01)
(11) 24919
(21) **2012-26650**
(22) 06.09.2012
(47) 11.02.2013
(73) B.O.P. s.r.o., Praha, CZ
(72) Bonacchi Giovanni, Praha, CZ
(54) **Spoj pro spojení podpatku a/nebo podešve a stélky obuvi**
(74) Ing. Václav Kratochvíl, Husníkova 2086/22, Praha 5, 15800
- (51) **A45B 17/00** (2006.01)
(11) 24927
(21) **2012-27121**
(22) 06.12.2012
(47) 11.02.2013
(32) 07.12.2011
(31) 50049-2011 U
(33) SK
(73) Gajanec Marian Ing., Liptovský Mikuláš-Podbreziny, SK
(72) Gajanec Marian Ing., Liptovský Mikuláš-Podbreziny, SK
(54) **Slunečník a/nebo deštník**
(74) Ing. Pavel Nádvorník s.r.o., Sokola Tůmy 1/1099, Ostrava-Mariánské Hory, 70900
- (51) **A47J 43/22** (2006.01)
(11) 24917
(21) **2012-26588**
(22) 24.08.2012
(47) 11.02.2013
(73) TESCO s.r.o., Zlín, CZ
(72) Vaculík Jiří, Zlín, CZ
Skřivánek Pavel, Zlín - Kašava, CZ
(54) **Sítka na kávovou sedlinu**
(74) Patentová a známková kancelář, ing. Jaromír Příkryl, Včelín 1161, Hulín, 76824
- (51) **A61H 33/02** (2006.01)
A61H 9/00 (2006.01)
(11) 24928
(21) **2012-27129**
(22) 06.12.2012
(47) 11.02.2013
- (73) Koller Rudolf, Praha, CZ
(72) Koller Rudolf, Praha, CZ
(54) **Hydromasážní tryska, zejména do sprchového koutu**
(74) Ing. Václav Kratochvíl, Husníkova 2086/22, Praha 5, 15800
- (51) **A63B 71/00** (2006.01)
A63B 22/02 (2006.01)
A63B 22/06 (2006.01)
A63B 23/035 (2006.01)
G09B 9/00 (2006.01)
(11) 24916
(21) **2012-26578**
(22) 23.08.2012
(47) 11.02.2013
(73) Jiruš Jakub, Praha - Nusle, CZ
Pastora Jakub, Praha - Vršovice, CZ
(72) Jiruš Jakub, Praha - Nusle, CZ
Pastora Jakub, Praha - Vršovice, CZ
(54) **Kondiční a/nebo posilovací stroj**
(74) Ing. Václav Kratochvíl, Husníkova 2086/22, Praha 5, 15800
- (51) **B01L 3/00** (2006.01)
G06M 11/00 (2006.01)
G01N 15/10 (2006.01)
(11) 24929
(21) **2012-27194**
(22) 17.12.2012
(47) 11.02.2013
(73) Česká zemědělská univerzita v Praze, Praha - Suchbátka, CZ
(72) Hlava Jakub Ing., Kladno, CZ
Vadlejch Jaroslav Ing. Ph.D., Strakonice, CZ
(54) **Výšetřovací komůrka pro parazitologické využití**
(74) Ministerstvo zemědělství ČR, Mgr. Hana Jirkalová, Těšnov 17, Praha 1, 11705
- (51) **B21D 26/02** (2011.01)
(11) 24922
(21) **2012-26780**
(22) 05.10.2012
(47) 11.02.2013
(73) COMTES FHT a.s., Dobruška, CZ
(72) Zemko Michal Ing. Ph.D., Plzeň, CZ
Jíra Tomáš, Vejprnice, CZ
Hodek Josef Ing. Ph.D., Spálené Poříčí, CZ
(54) **Tvářecí ústrojí pro kontinuální výrobu jemnozrnných polotovárů z vysoce pevných kovů**
- (51) **B21J 13/06** (2006.01)
B21J 9/02 (2006.01)
B21J 7/02 (2006.01)
(11) 24931
(21) **2012-27276**
(22) 31.12.2012
(47) 11.02.2013
(73) Západočeská univerzita v Plzni, Plzeň, CZ
(72) Aišman David Ing., Plzeň, CZ
Langmajerová Danuše Ing., Přeštice, CZ
Štádl Ctibor Ing., Plzeň, CZ
Kopecký Martin Ing., Domažlice, CZ
(54) **Držák pro výměnná kovadla**
- (51) **B61C 15/10** (2006.01)
(11) 24925
(21) **2012-26936**
(22) 02.11.2012
(47) 11.02.2013
(73) TRIBOTEC, spol. s r.o., Praha, CZ
(72) Vašíček Jaroslav Ing., Brno, CZ
(54) **Pískovací ústrojí pro pískovací zařízení kolejových vozidel**

- (74) Ing. Dobroslav Musil, patentová kancelář, Ing. Dobroslav Musil, Cejl 38, Brno, 60200
- (51) **B61L 1/18** (2006.01)
(11) 24933
(21) **2013-27291**
(22) 04.01.2013
(47) 11.02.2013
(73) Konečný Jiří Ing., Vysoké Mýto, CZ
(72) Konečný Jiří Ing., Vysoké Mýto, CZ
(54) **Zapojení paralelního kolejového obvodu**
- (51) **B65D 30/12** (2006.01)
B65D 88/22 (2006.01)
(11) 24909
(21) **2012-26062**
(22) 16.05.2012
(47) 11.02.2013
(32) 16.05.2011
(31) 201106048
(33) UA
(73) Rabizo Ivan Georgievich, Kharkov, UA
Shavshin Artem Aleksandrovich, Kharkov, UA
(72) Rabizo Ivan Georgievich, Kharkov, UA
Shavshin Artem Aleksandrovich, Kharkov, UA
(54) **Univerzální kontejner pro sypké náklady**
(74) Rott, Růžička & Guttman Patentové, známkové a advokátní kanceláře, Ing. Ivana Menšíková, Vinohradská 37, Praha 2, 12000
- (51) **C02F 1/38** (2006.01)
(11) 24920
(21) **2012-26758**
(22) 01.10.2012
(47) 11.02.2013
(73) ASIO, spol. s r.o., Jiříkovice, CZ
(72) Plotěný Karel Ing., Jiříkovice, CZ
(54) **Zařízení pro čištění odpadní vody**
(74) Ing. Veronika Zemanová, Mendlovo nám. 1a, Brno, 60300
- (51) **C02F 3/28** (2006.01)
(11) 24923
(21) **2012-26904**
(22) 30.10.2012
(47) 11.02.2013
(73) ASIO, spol. s r.o., Jiříkovice, CZ
(72) Plotěný Karel Ing., Jiříkovice, CZ
Piňos Stanislav Ing., Brno, CZ
(54) **Zařízení pro úpravu odpadní vody**
(74) Ing. Veronika Zemanová, Mendlovo nám. 1a, Brno, 60300
- (51) **C03B 5/183** (2006.01)
C03B 5/185 (2006.01)
(11) 24918
(21) **2012-26642**
(22) 05.09.2012
(47) 11.02.2013
(73) Vysoká škola chemicko - technologická v Praze, Praha, CZ
GLASS SERVICE, a.s., Vsetín, CZ
Ústav struktury a mechaniky hornin AV ČR, v.v.i., Praha, CZ
(72) Polák Miroslav Ing., Jablonec nad Nisou, CZ
Němec Lubomír Prof. Ing. DrSc., Praha, CZ
Cincibusová Petra Ing. Ph.D., Železný Brod, CZ
Jebavá Marcela Ing. Ph.D., Odolena Voda, CZ
Brada Jiří Ing., Vsetín, CZ
Trochta Miroslav Ing., Valašské Meziříčí, CZ
(54) **Sklářská tavicí pec pro kontinuální tavení skel řízenou konvekcí skloviny**
(74) Ing. Marie Smrčková, patentový zástupce, Velflíkova 10, Praha 6, 16000
- (51) **C04B 18/12** (2006.01)
C04B 18/06 (2006.01)
(11) 24911
(21) **2012-26262**
- (22) 22.06.2012
(47) 11.02.2013
(73) Ostravská těžební, a.s., Ostrava, CZ
(72) Slivka Vladimír prof. Ing. CSc. Dr.H.C., Ostrava - Poruba, CZ
Mališ Jiří Ing. Ph.D., Ostrava, CZ
(54) **Výplňová směs na bázi frakce kameniva 0/4 mm**
- (51) **C05G 1/00** (2006.01)
C05F 11/00 (2006.01)
(11) 24910
(21) **2012-26172**
(22) 05.06.2012
(47) 11.02.2013
(73) TEEP, s.r.o., Praha, CZ
(72) Jileček Jiří Ing, Praha, CZ
(54) **Minerální hnojivo s potahovanými granulemi**
(74) Pavel Reichel a kol., Ing. Pavel Reichel, Lopatecká 14, Praha 4, 14700
- (51) **C08L 23/06** (2006.01)
C08L 23/12 (2006.01)
C08K 7/02 (2006.01)
C08K 5/09 (2006.01)
(11) 24915
(21) **2012-26532**
(22) 13.08.2012
(47) 11.02.2013
(73) Technická univerzita v Liberci - Katedra strojírenské technologie, oddělení tváření kovů a zpracování plastů, Liberec, CZ
(72) Lenfeld Petr prof. dr. Ing., Liberec, CZ
Bobek Jiří Ing., CZ
Seidl Martin Ing., Hradec Králové, CZ
(54) **Kompozit s termoplastickou polyolefinickou maticí a vlákny kokosu pro extruzní procesy**
(74) RETROPATENT s.r.o., Dolní nám. 5/679, Jablonec nad Nisou, 46601
- (51) **C21B 11/00** (2006.01)
(11) 24921
(21) **2012-26770**
(22) 03.10.2012
(47) 11.02.2013
(73) Vysoká škola báňská-Technická univerzita Ostrava, Ostrava-Poruba, CZ
(72) Janík Ivo prof. Ing. CSc., Nový Jičín, CZ
Bilík Jiří prof. Ing. CSc., Dolní Lhota, CZ
Pustějovská Pavlína Ing. Ph.D., Dolní Lhota, CZ
(54) **Uspořádání technologické linky pro výrobu čistého tekutého železa s uplatněním tavení metalizované vsázky ohřátým dusíkem**
- (51) **C23C 30/00** (2006.01)
C23F 11/18 (2006.01)
(11) 24908
(21) **2012-25924**
(22) 18.04.2012
(47) 11.02.2013
(73) SVÚM a.s., Praha, CZ
(72) Hruška Jan Ing., Pacov, CZ
Minařík Jakub Ing., Sokoleč, CZ
(54) **Pasta pro alitaci ocelí**
- (51) **E03F 5/10** (2006.01)
(11) 24924
(21) **2012-26925**
(22) 01.11.2012
(47) 11.02.2013
(73) Vysoké učení technické v Brně, Brno, CZ
(72) Křiška Dunajský Michal Ing. Ph.D., Prostějov, CZ
(54) **Odlehčovací komora pro čistírnu odpadních vod**
(74) Ing. Libor Markes, Grohova 54/145, Brno, 60200
- (51) **F15B 15/26** (2006.01)
F15B 15/08 (2006.01)

- F15B 15/00* (2006.01)
F15B 13/02 (2006.01)
A61G 7/018 (2006.01)
A61G 7/05 (2006.01)
- (11) 24913
(21) **2012-26489**
(22) 02.08.2012
(47) 11.02.2013
(73) Příborský Alois, Jihlava, CZ
(72) Příborský Alois, Jihlava, CZ
(54) **Výkonný člen hydraulického ústrojí s blokováním**
(74) Ing. Petr Soukup, Videňská 8, Olomouc, 77200
- (51) *F21V 31/00* (2006.01)
F21V 33/00 (2006.01)
F21V 99/00 (2006.01)
F21V 9/12 (2006.01)
- (11) 24912
(21) **2012-26280**
(22) 26.06.2012
(47) 11.02.2013
(73) Kazda Petr Mgr., Háj ve Slezsku, Jilešovice, CZ
Tvarůžková Michaela MgA., Háj ve Slezsku, Jilešovice, CZ
(72) Kazda Petr Mgr., Háj ve Slezsku, Jilešovice, CZ
(54) **Designové svítidlo**
(74) Ing. Iva Rylková, Polská 1525, Ostrava - Poruba, 70800
- (51) *G01N 3/08* (2006.01)
- (11) 24932
(21) **2012-27284**
(22) 31.12.2012
(47) 11.02.2013
(73) Západočeská univerzita v Plzni, Plzeň, CZ
(72) Aišman David Ing., Plzeň, CZ
Langmajerová Danuše Ing., Přeštice, CZ
Štádler Ctibor Ing., Plzeň, CZ
Kopecký Martin Ing., Domažlice, CZ
Dvořák Josef Ing., Bílina, CZ
(54) **Přípravek pro přesné zkoušení tahem na minitahových tělesech**
- (51) *G07F 13/06* (2006.01)
G07F 7/00 (2006.01)
- (11) 24914
(21) **2012-26507**
(22) 07.08.2012
(47) 11.02.2013
(73) Špaček Petr Ing., Ostrava - Stará Bělá, CZ
(72) Špaček Petr Ing., Ostrava - Stará Bělá, CZ
(54) **Automat na prodej čepované kapaliny, zejména vína**
(74) Ing. Iva Rylková, Polská 1525, Ostrava - Poruba, 70800

Seznam majitelů zapsaných užitečných vzorů

(73)	(11)	(51)	(73)	(11)	(51)
ASIO, spol. s r.o., Jiříkovice, CZ	24920	C 02 F 1/38	(2006.01)	Ústav struktury a mechaniky hornin AV ČR, v.v.i., Praha, CZ	24918 C 03 B 5/183 (2006.01)
ASIO, spol. s r.o., Jiříkovice, CZ	24923	C 02 F 3/28	(2006.01)	Vysoká škola báňská-Technická univerzita Ostrava, Ostrava-Poruba, CZ	24921 C 21 B 11/00 (2006.01)
B.O.P. s.r.o., Praha, CZ	24919	A 43 B 13/28	(2006.01)	Vysoká škola chemicko - technologická v Praze, Praha, CZ	24918 C 03 B 5/183 (2006.01)
COMTES FHT a.s., Dobřany, CZ	24922	B 21 D 26/02	(2011.01)	Vysoké učení technické v Brně, Brno, CZ	24924 E 03 F 5/10 (2006.01)
Česká zemědělská univerzita v Praze, Praha - Suchbátka, CZ	24929	B 01 L 3/00	(2006.01)	Výzkumný ústav rostlinné výroby, v. v. i., Praha - Ruzyně, CZ	24930 A 01 K 55/00 (2006.01)
Gajánek Marian Ing., Liptovský Mikuláš-Podbreziny, SK	24927	A 45 B 17/00	(2006.01)	Západočeská univerzita v Plzni, Plzeň, CZ	24931 B 21 J 13/06 (2006.01)
GLASS SERVICE, a.s., Vsetín, CZ	24918	C 03 B 5/183	(2006.01)	Západočeská univerzita v Plzni, Plzeň, CZ	24932 G 01 N 3/08 (2006.01)
Jiruš Jakub, Praha - Nusle, CZ	24916	A 63 B 71/00	(2006.01)		
Kazda Petr Mgr., Háj ve Slezsku, Jilešovice, CZ	24912	F 21 V 31/00	(2006.01)		
Koller Rudolf, Praha, CZ	24928	A 61 H 33/02	(2006.01)		
Konečný Jiří Ing., Vysoké Mýto, CZ	24933	B 61 L 1/18	(2006.01)		
Linhart Roman, Heřmanův Městec, CZ	24926	A 01 K 47/06	(2006.01)		
Ostravská těžební, a.s., Ostrava, CZ	24911	C 04 B 18/12	(2006.01)		
Pastora Jakub, Praha - Vršovice, CZ	24916	A 63 B 71/00	(2006.01)		
Příborský Alois, Jihlava, CZ	24913	F 15 B 15/26	(2006.01)		
Rabizo Ivan Georgievich, Kharkov, UA	24909	B 65 D 30/12	(2006.01)		
Shavshin Artem Aleksandrovich, Kharkov, UA	24909	B 65 D 30/12	(2006.01)		
SVÚM a.s., Praha, CZ	24908	C 23 C 30/00	(2006.01)		
Špaček Petr Ing., Ostrava - Stará Bělá, CZ	24914	G 07 F 13/06	(2006.01)		
Technická univerzita v Liberci - Katedra strojírenské technologie, oddělení tváření kovů a zpracování plastů, Liberec, CZ	24915	C 08 L 23/06	(2006.01)		
TEEP, s.r.o., Praha, CZ	24910	C 05 G 1/00	(2006.01)		
TESCOMA s.r.o., Zlín, CZ	24917	A 47 J 43/22	(2006.01)		
TRIBOTEC, spol. s r.o., Praha, CZ	24925	B 61 C 15/10	(2006.01)		
Tvarůžková Michaela MgA., Háj ve Slezsku, Jilešovice, CZ	24912	F 21 V 31/00	(2006.01)		

FG4Q

Zapsané průmyslové vzory - přehled podle čísel zápisu

V období uzávěrky tohoto čísla Věstníku zapsal Úřad průmyslového vlastnictví tyto průmyslové vzory:

35496	12-16
35497	19-08
35498	19-01, 19-08
35499	09-03, 09-05
35500	03-01
35501	12-11
35502	11-01
35503	11-01

FG4Q

Zapsané průmyslové vzory - přehled podle tříd

(51) 03-01
(11) 35500
(21) 2012-38983
(22) 12.03.2012
(15) 11.02.2013
(45) 11.02.2013
(54) Nákupní taška
(28) 1
(73) Kovalovská Pavla Mgr., Karviná, CZ
(72) Kovalovská Pavla Mgr., Karviná, CZ
(55)

(55)



1.1

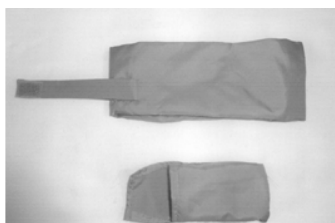

1.2

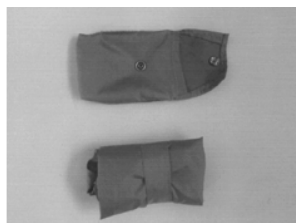

1.3

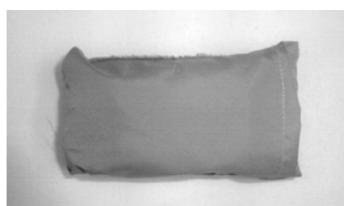

1.4



1.1



2.1



3.1



4.1

(51) 09-03, 09-05
(11) 35499
(21) 2012-39180
(22) 21.08.2012
(15) 06.02.2013
(45) 06.02.2013
(54) Obaly na potraviny
(28) 20
(73) CPBrands, spol. s r.o., Praha 8, CZ
(72) Steinerová Silvie, Praha 8, CZ



5.1



6.1



7.1



8.1



9.1



10.1



11.1



12.1



13.1



14.1



15.1



16.1



17.1



18.1



19.1



20.1

- (51) **11-01**
(11) 35502
(21) 2012-39199
(22) 03.09.2012
(15) 11.02.2013
(45) 11.02.2013
(54) Náramek
(28) 1
(73) Západočeská univerzita v Plzni, Plzeň, CZ
(72) Doc. PaedDr. Jarmila Honzíková, Ph.D., Plzeň, CZ
(55)



1.1

- (51) **11-01**
(11) 35503
(21) 2012-39200
(22) 03.09.2012
(15) 11.02.2013
(45) 11.02.2013
(54) Náramek
(28) 1
(73) Západočeská univerzita v Plzni, Plzeň, CZ
(72) Doc. PaedDr. Jarmila Honzíková, Ph.D., Plzeň, CZ

(55)



1.1

- (51) **12-11**
(11) 35501
(21) 2012-39136
(22) 18.07.2012
(15) 11.02.2013
(45) 11.02.2013
(54) Součást horského kola
(28) 1
(73) Západočeská univerzita v Plzni, Plzeň, CZ
(72) Hynek Richard Bc., Kralovice, CZ
Ing. Radek Kottner, Ph.D., Plzeň, CZ
(55)



1.1



1.2



1.3

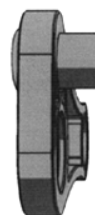

1.4



1.5



1.6

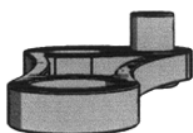

1.7



1.3



1.4



1.5



1.6



1.7

- (51) **12-16**
(11) 35496
(21) 2011-38652
(22) 27.04.2011
(15) 06.02.2013
(45) 06.02.2013
(54) Krycí panel pro vozidla
(28) 1
(32) 02.11.2010
(31) 2010/0495
(33) SE
(73) SCANIA CV AB, 15187 Södertälje, SE
(72) Kjell Fageström, Järna, SE
Xavier Carreras-Castro, Lidingö, SE
Kristofer Hansén, Stockholm, SE
Mikael Larsson, Arsta, SE
Klaus Schmidt, Tullinge, SE
(74) FISCHER & PARTNER Intellectual Property s.r.o., Ing.
Michael Fischer, Na Hrobcí 294/5, Praha 2, 12800
(55)



1.1



1.2

- (51) **19-01, 19-08**
(11) 35498
(21) 2012-39139
(22) 19.07.2012
(15) 06.02.2013
(45) 06.02.2013
(54) Blahopřání, pohlednice, plakát s křížovkou
(28) 20
(73) Eva Špírková DiS., Praha 4, CZ
(72) Eva Špírková DiS., Praha 4, CZ

(55)

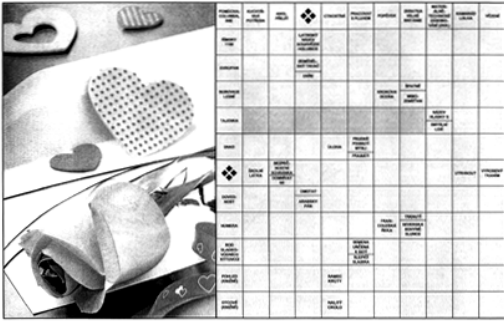

1.1

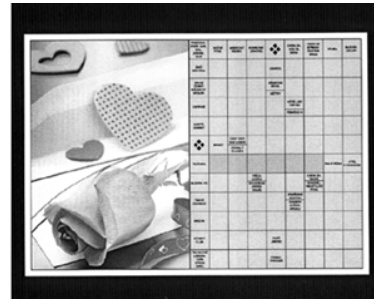

5.1

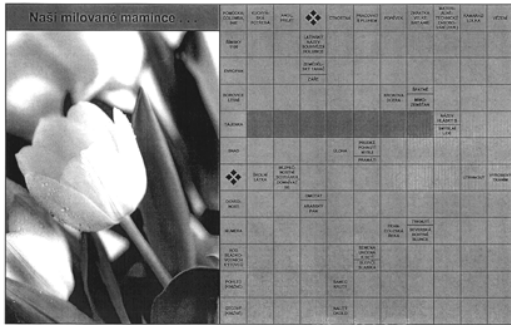

2.1

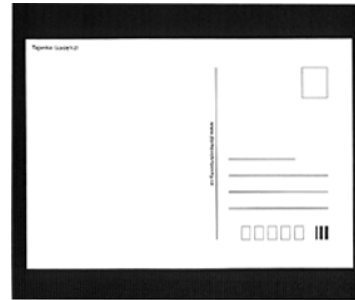

5.2



3.1

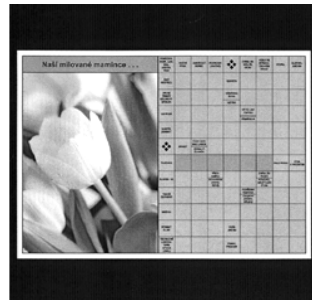

6.1

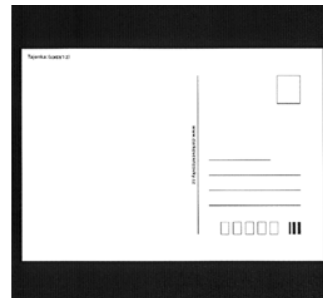

6.2



4.1



7.1

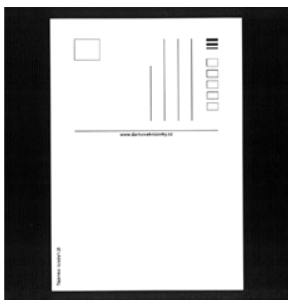

7.2

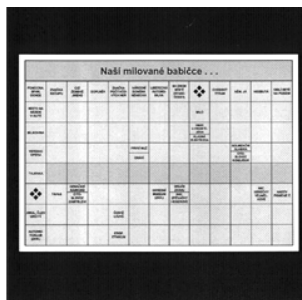

10.1

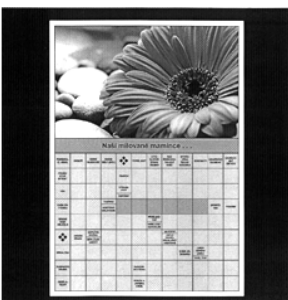

8.1

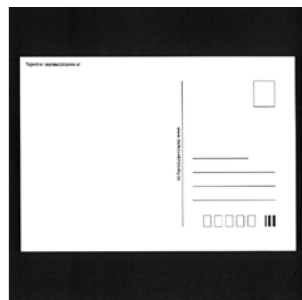

10.2

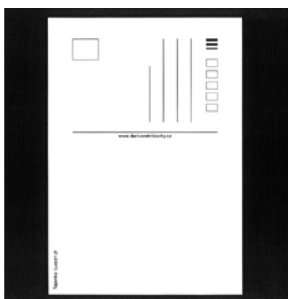

8.2

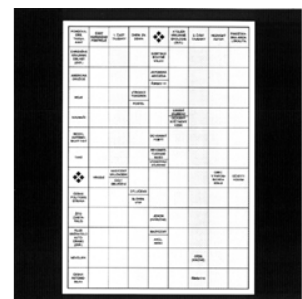

11.1

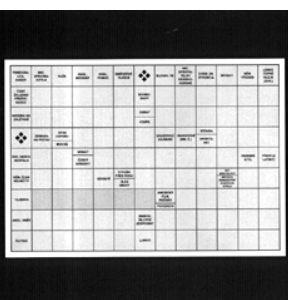

9.1



11.2

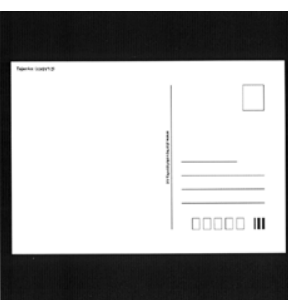

9.2

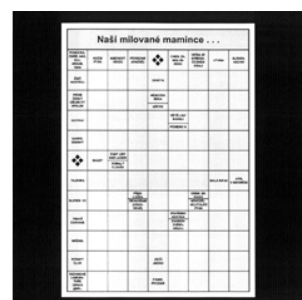

12.1



12.2

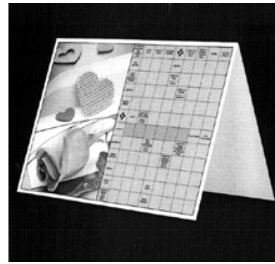

14.1

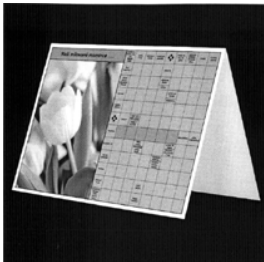

13.1

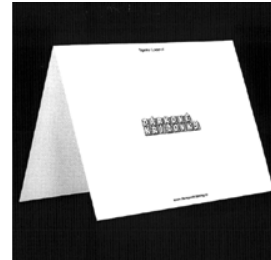

14.2



13.2

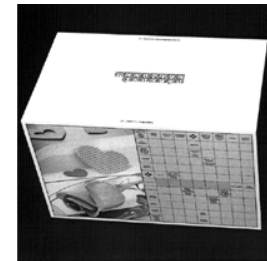

14.3

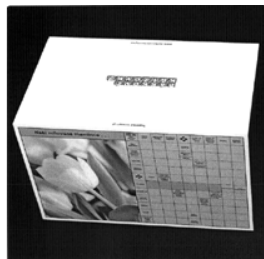

13.3

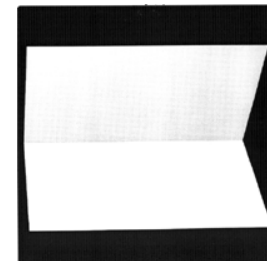

14.4

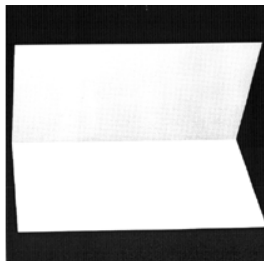

13.4

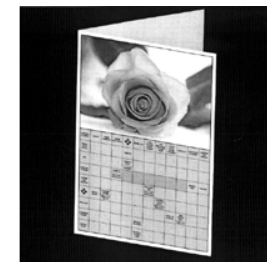

15.1



15.2

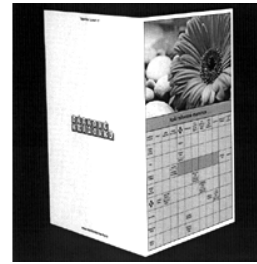

16.3

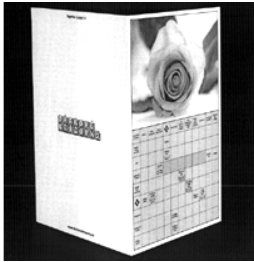

15.3

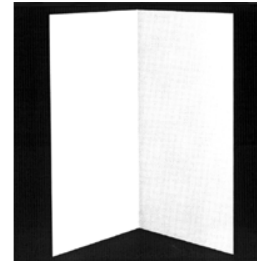

16.4

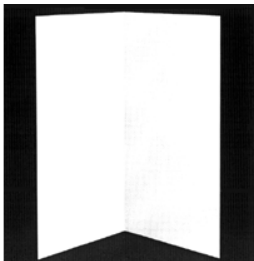

15.4

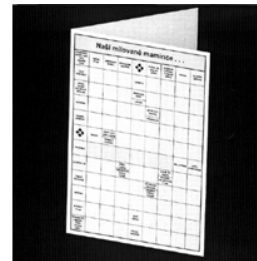

17.1



16.1

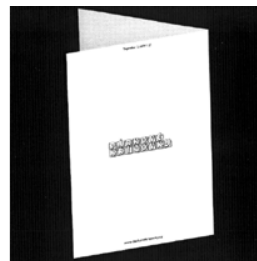

17.2

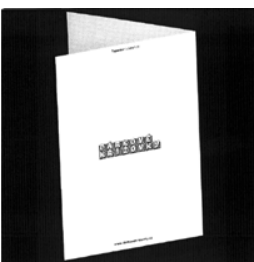

16.2

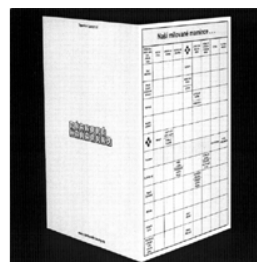

17.3

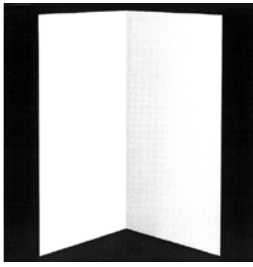

17.4

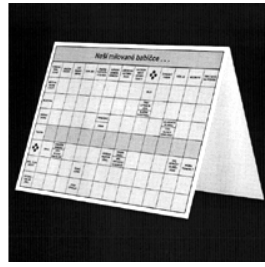

19.1

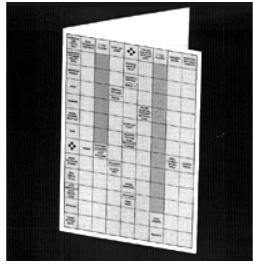

18.1

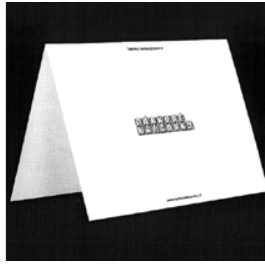

19.2



18.2

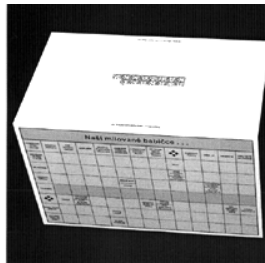

19.3

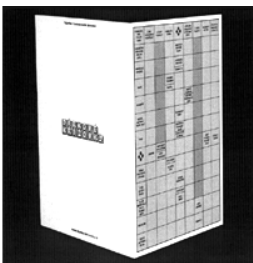

18.3

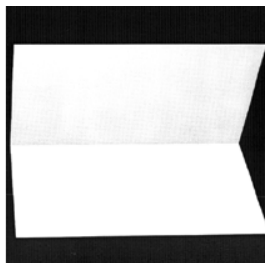

19.4

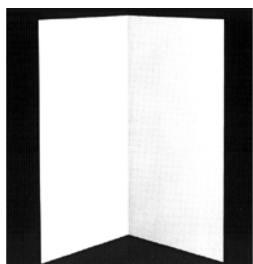

18.4

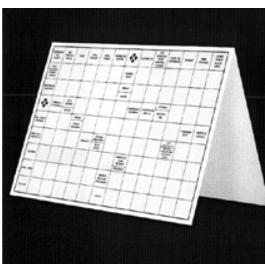

20.1



20.2

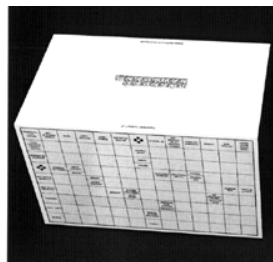

20.3

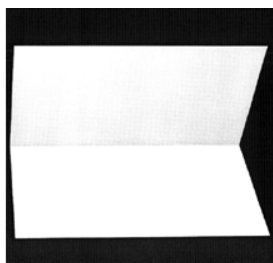

20.4

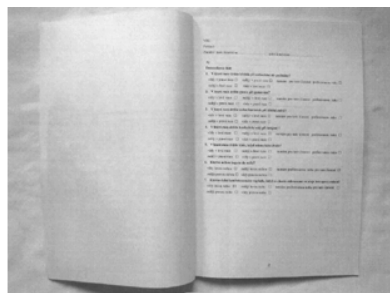

1.2

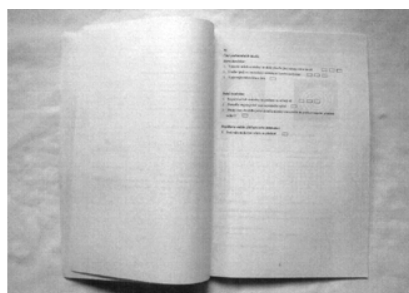

1.3

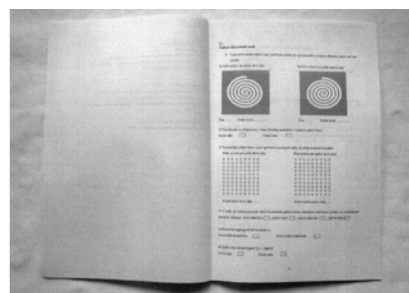

1.4

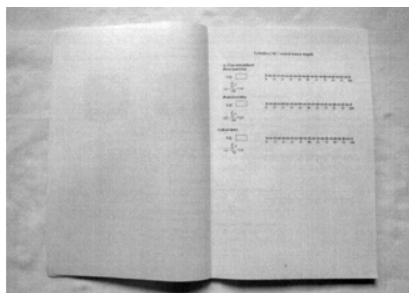

1.5

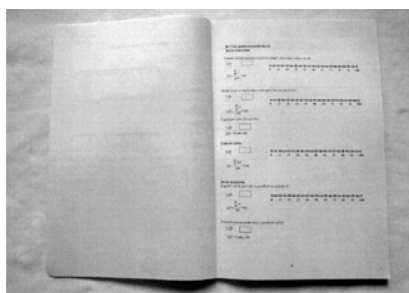

1.6

- (51) **19-08**
(11) 35497
(21) 2011-38899
(22) 07.05.2012
(15) 06.02.2013
(45) 06.02.2013
(54) Formulář testové baterie pro diagnostiku motorických projevů lateralit
(28) 2
(73) Univerzita Karlova v Praze fakulta tělesné výchovy a sportu, Praha 6, CZ
(72) Mgr. Martin Musálek, Praha 9, CZ
(74) Loskotová & partneři, patentová a známková kancelář, Ing. Jarmila Loskotová, K Závětínám 727, Praha 5, 15500
(55)

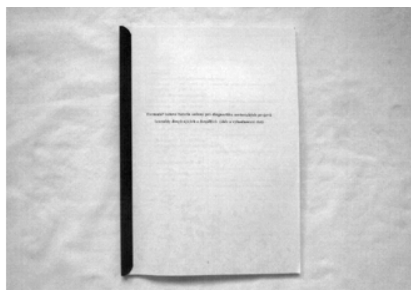

1.1

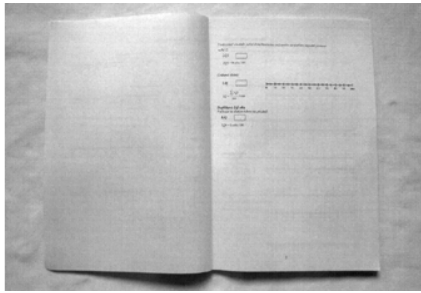

1.7

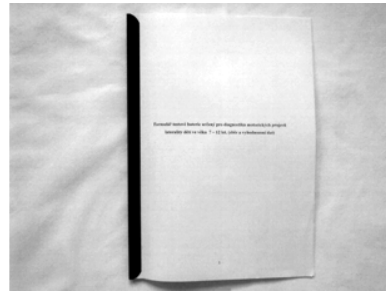

2.1

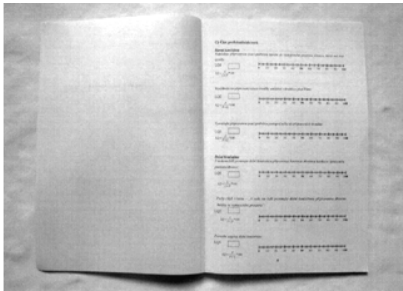

1.8

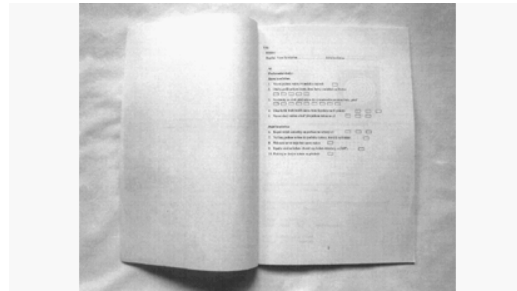

2.2

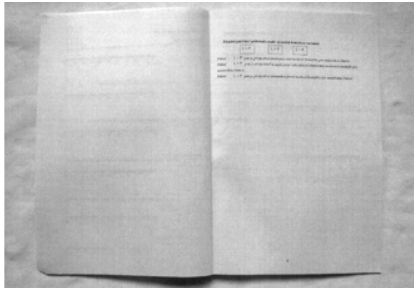

1.9

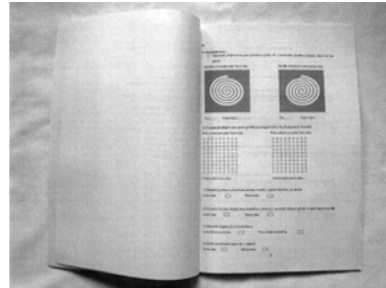

2.3

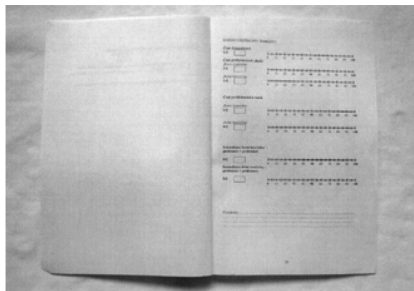

1.10

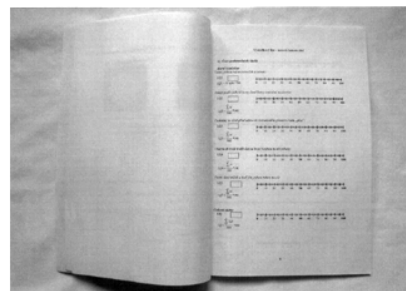

2.4

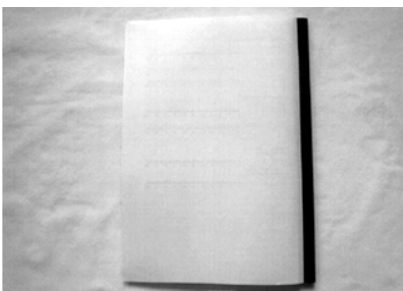

1.11

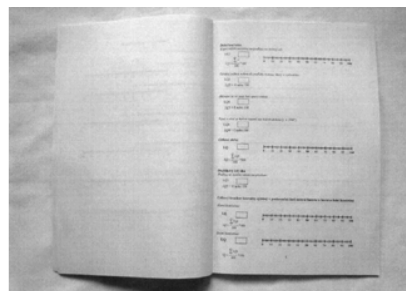

2.5

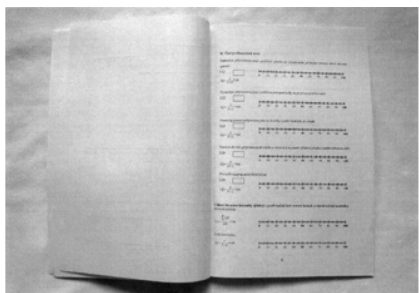

2.6

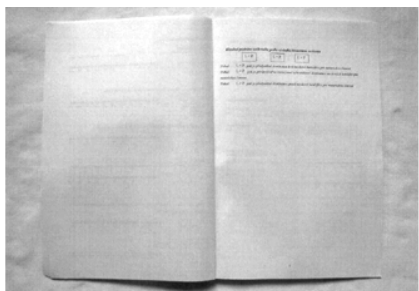

2.7

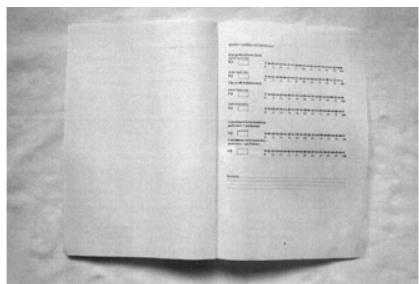

2.8

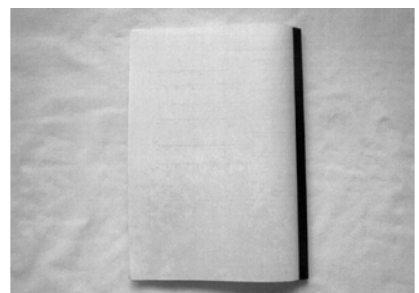

2.9

Seznam vlastníků zapsaných průmyslových vzorů

(73)	(11)	(51)	(73)	(11)	(51)
CPBrands, spol. s r.o., Praha 8, CZ	35499	09-03, 09-05			
Eva Špírková DiS., Praha 4, CZ	35498	19-01, 19-08			
Kovalovská Pavla Mgr., Karviná, CZ	35500	03-01			
SCANIA CV AB, 15187 Södertälje, SE	35496	12-16			
Univerzita Karlova v Praze fakulta tělesné výchovy a sportu, Praha 6, CZ	35497	19-08			
Západočeská univerzita v Plzni, Plzeň, CZ	35501	12-11			
Západočeská univerzita v Plzni, Plzeň, CZ	35502	11-01			
Západočeská univerzita v Plzni, Plzeň, CZ	35503	11-01			

Dodatková ochranná osvědčení pro léčiva a pro přípravky na ochranu rostlin

Zastavení řízení a zamítnutí žádosti

- (21) SPC/CZ2010/182
(73) Sanofi-Aventis, Paris, FR
(68) 292363
(54) Farmaceutická směs a její použití pro přípravu léčiva
(92) EU/1/10/619/001-15, 15.03.2010
(95) DuoPlavin - clopidogrelum/ acidum acetylsalicylicum, léčivý přípravek _____
- (21) SPC/CZ2010/186
(73) BAYER CROPSCIENCE AG, Monheim, DE
(68) 296426
(54) Suspenzní koncentrát na olejové bázi
(92) 4708-0, 15.06.2010
(93) AT 2963, 08.09.2008, AT
(95) MOVENTO 150 OD - spirotramat, přípravek na ochranu rostlin _____
- (21) SPC/CZ2011/193
(73) ASTRAZENECA AB, Södertalje, SE
(68) 287876
(54) Opticky čistý pyridylmethylsulfanyl-1H-benzimidazolový derivát, způsob jeho výroby, farmaceutický prostředek s jeho obsahem a meziprodukt pro jeho výrobu
(92) 29/947/10-C, 01.12.2010
(93) PL 17091/0263-0001, 05.11.2010, GB
(95) VIMOVO - naproxen/ esomeprazol (ve formě trihydrátu hořečnaté soli), léčivý přípravek _____

Úřední rozhodnutí a oznámení

MK4A, MK4F

Zánik patentů a autorských osvědčení uplynutím doby platnosti

(11)	(21)	Int.Cl/(51)	(11)	(21)	Int.Cl/(51)
282864	1994-2043	6/C25D 17/20			
287715	1994-1942	7/C12N 15/18			
287810	1997-1069	7/C12N 15/18			

MM4A, MM4F

Zániky patentů a autorských osvědčení pro nezaplacení udržovacích poplatků

(11)	(21)	Int.Cl/(51)	(11)	(21)	Int.Cl/(51)
279895	1994-1551	8/E01B 27/10	296468	2004-712	8/C07D 417/12
282098	1995-1507	8/C12P 17/12	296666	2003-3366	8/G01N 1/20
282337	1996-668	8/C12P 17/12	296776	2000-4863	8/C04B 41/48
282544	1996-2	6/A23L 1/226	296807	1998-3959	8/C12N 15/13
282833	1996-526	6/B61L 5/04	296860	2004-699	8/C07D 209/52
282878	1995-1453	8/E04B 2/96	296985	2005-396	8/H01Q 13/08
283907	1994-341	6/H02K 17/16	297082	2002-1926	8/G01N 27/07
284482	1994-3052	6/B23K 1/20	297143	1997-3868	8/F41A 17/00
285168	1995-1718	8/B22D 11/06	297257	1998-4368	8/C07D 307/58
285473	1995-1426	8/C04B 7/47	297481	2005-426	8/A61K 31/4365
285526	1995-1719	8/B22D 11/06	297528	2005-369	8/C12N 5/02
285804	1995-1720	8/F41A 21/08	297684	2000-4650	8/H04H 1/00
285959	1994-1358	8/A01N 47/38	297836	2004-66	8/F26B 21/06
286272	1995-3471	7/F02P 17/00	298088	2003-1974	8/A63B 69/18
287051	1994-1548	8/A01N 59/26	298158	2000-656	8/H01L 31/048
287260	1994-3165	7/A61K 31/4439	298319	2006-413	8/A61K 31/164
287314	1995-3428	7/A61K 9/72	298355	2003-3433	8/B21B 27/10
287317	1994-1491	8/C07D 233/80	298376	1998-4376	8/B65D 75/36
287656	1995-3393	7/A61K 9/72	298397	2004-258	8/A43D 100/02
288175	1995-3146	7/C07D 307/58	299003	2002-445	8/H04N 5/92
288335	1997-3516	7/H04H 1/00	299039	2000-3464	8/H02G 3/30
288804	1995-2448	7/E04G 9/08	299203	2002-2033	8/B60J 5/04
289134	1997-4208	7/B09B 3/00	299216	2006-361	8/D01D 1/06
289487	1993-1172	8/C07D 231/12	299244	2004-748	8/C08J 11/24
289761	1997-80	7/F23N 1/08	299659	2001-4443	8/C07C 211/26
290708	2001-2077	8/C07C 303/44	299663	2002-309	8/B05C 11/10
291062	1998-1931	8/C08F 210/10	299763	2004-225	8/H01H 71/52
291409	2000-4872	7/C07D 487/04	299785	2004-744	8/F41A 17/38
291611	1997-4127	7/A61K 39/12	300052	2003-3376	8/C07D 498/04
291791	1998-4093	7/C07D 401/12	300204	2003-89	8/B41F 21/00
292101	1998-417	7/A46B 3/16	300272	2002-4119	8/C25B 1/00
292205	1997-1743	8/C07D 473/04	300314	2000-4768	8/A61M 15/00
292206	1997-1785	8/B60J 1/18	300667	2003-90	8/B41F 23/04
292238	1999-2020	8/F23N 5/00	300707	2000-4798	8/A61K 9/70
292491	1999-1946	8/C08F 20/06	300728	2007-384	8/B64C 3/14
292509	1997-1742	8/C07D 473/02	300760	2000-4707	8/C12N 15/45
292772	2002-1948	8/B65D 88/54	300905	2008-395	8/C23F 11/16
292841	1997-4061	7/F23J 1/02	300936	2001-4697	8/C07D 295/03
292883	1998-1803	8/C08L 33/08	301048	2001-4641	8/C07K 5/078
293262	1997-318	7/A61K 31/07	301164	2000-4542	8/A01N 37/50
293277	1999-4774	7/C07F 3/02	301320	2008-365	8/C12N 15/10
293675	1997-4041	7/A01N 37/02	301450	2003-3531	8/C07C 217/74
294088	2001-1730	7/G21C 17/035	301611	2008-348	8/E04H 17/14
294198	2000-2353	8/A23G 3/02	301920	2009-385	8/C07C 213/08
294500	2002-1498	7/F41A 9/65	302018	2000-441	8/A01N 25/08
294518	1998-1782	8/B62B 13/16	302019	2000-4651	8/A45D 40/00
294635	1998-4111	7/F16D 11/10	302247	2000-2390	8/A23L 1/305
294654	1998-3930	7/B60R 13/02	302248	2007-422	8/C07C 63/331
294726	1998-4112	7/F16D 11/10	302375	2000-640	8/C08L 23/08
294887	1999-4355	7/C03C 25/10	302439	2005-422	8/G01J 3/42
294976	1999-4599	7/C07D 213/50	302694	2004-97	8/F24F 3/14
295004	2003-1533	8/D01H 4/00	302875	2010-486	8/D01H 5/00
295064	2000-4478	7/B23C 3/35	303048	2007-199	8/F01B 13/02
295181	1999-4564	7/F01B 9/06			
295349	1998-4002	7/C25D 1/04			
295430	1997-4211	7/C07D 401/12			
295550	2004-702	8/B60R 21/205			
295743	2004-732	8/C04B 35/185			
295748	1998-4098	7/C07F 9/50			
295904	2004-703	8/B60R 21/205			
296217	2003-3392	8/C07D 498/14			
296323	1999-4010	8/G02B 6/42			
296421	1997-395	8/B65D 75/36			

MK1K

Zániky užitečných vzorů uplynutím doby platnosti

(11)	(21)	(51)	
13100	2003-13907	H01H 3/46	(2006.01)
13126	2003-13913	E04G 23/02	(2006.01)
13127	2003-13914	E04G 23/02	(2006.01)
13221	2003-13918	B65G 47/90	(2006.01)
18899	2008-20140	B61B 1/02	(2006.01)
18900	2008-20143	H01F 7/18	(2006.01)
18901	2008-20146	F02C 1/04	(2006.01)
18944	2008-20145	A23L 2/52	(2006.01)
18950	2008-20137	F02C 1/04	(2006.01)
19464	2008-20147	G02B 6/293	(2006.01)

MK4Q

Zániky práva ze zapsaných průmyslových vzorů uplynutím doby ochrany

(11)	(21)	Int.Cl/(51)	(11)	(21)	Int.Cl/(51)
27800	1997-30258	6/29-02			
31391	2002-34058	7/19-99			

ND1K

První prodloužení doby platnosti užitečných vzorů

(51)	F24J 2/06	(2006.01)	(51)	A23L 1/08	(2006.01)
	F24J 2/08	(2006.01)		A23L 1/0562	(2006.01)
	F24J 2/24	(2006.01)		A23L 1/22	(2006.01)
(11)	18955			A61K 6/00	(2006.01)
(21)	2008-20212		(11)	19526	
(22)	13.08.2008		(21)	2009-20881	
(73)	ENKI, o.p.s., Třeboň, CZ		(22)	17.02.2009	
(54)	Solární koncentrační kolektor		(73)	BIORA, s.r.o., Hodonín, CZ	
(51)	E05B 19/24	(2006.01)	(54)	Potravinový doplněk k potlačení rizika zubního kazu	
	A44B 15/00	(2006.01)			
	A45C 13/42	(2006.01)	(51)	G01N 25/16	(2006.01)
	G09F 7/00	(2006.01)		G01N 25/00	(2006.01)
(11)	19246		(11)	19596	
(21)	2008-20531		(21)	2009-20908	
(22)	12.11.2008		(22)	24.02.2009	
(73)	Kuběna Karel Ing., Klatovy, CZ		(73)	České vysoké učení technické v Praze Fakulta stavební, Praha, CZ	
(54)	Identifikační souprava pro uživatele zámkových klíčů		(54)	Zařízení pro měření délkových změn materiálu při vysokých teplotách	
(51)	B65D 57/00	(2006.01)	(51)	B05B 12/00	(2006.01)
	B65D 85/48	(2006.01)	(11)	19617	
	B65G 1/00	(2006.01)	(21)	2009-20843	
	B65H 9/00	(2006.01)	(22)	11.02.2009	
(11)	19433		(73)	ALBIXON a.s., Praha 5, CZ	
(21)	2009-20847		(54)	Prášková lakovna	
(22)	12.02.2009				
(73)	MELECKY a.s., Vítkov, CZ		(51)	E03F 5/04	(2006.01)
(54)	Distanční proložka, zejména pro separaci plochých výrobků při jejich skladování a přepravě			E03C 1/12	(2006.01)
(51)	E01B 7/00	(2006.01)	(11)	19627	
	E01B 5/00	(2006.01)	(21)	2009-21041	
	E01B 7/24	(2006.01)	(22)	30.03.2009	
(11)	19455		(73)	Alca plast, s.r.o., Praha, CZ	
(21)	2009-20850		(54)	Podlahový žlab	
(22)	12.02.2009				
(73)	Pražská strojírna a. s., Praha, CZ		(51)	G08B 25/10	(2006.01)
(54)	Tramvajová bloková výměna			G08B 13/196	(2006.01)
(51)	F16B 37/16	(2006.01)		H04L 12/28	(2006.01)
	F16B 37/02	(2006.01)	(11)	19650	
	F16B 37/00	(2006.01)	(21)	2009-21046	
(11)	19478		(22)	30.03.2009	
(21)	2009-20851		(73)	Moser Radovan, České Budějovice, CZ	
(22)	12.02.2009		(54)	System pro přenos informačních dat a stavových veličin při zabezpečení a monitorování objektů	
(73)	Švéda Zdeněk Ing., Dvakačovice, CZ				
(54)	Matic		(51)	B07B 15/00	(2006.01)
			(11)	19693	
			(21)	2009-20835	
			(22)	09.02.2009	
			(73)	ECOINVEST PŘÍBRAM s.r.o., Příbram, CZ	
			(54)	Zařízení pro dvoustupňovou radiometrickou separaci aktivního podílu z hlusivých odvalů	

(51)	B65F 5/00	(2006.01)
	B65F 9/00	(2006.01)
(11)	19698	
(21)	2009-21042	
(22)	30.03.2009	
(73)	INTERAGENCIE, a. s., Kladno, CZ	
(54)	Manipulační plocha pro shromažďování a třídění kovového odpadu	
(51)	C25D 3/00	(2006.01)
	C25D 5/16	(2006.01)
	C25D 17/00	(2006.01)
	C25D 17/16	(2006.01)
(11)	19862	
(21)	2009-21024	
(22)	24.03.2009	
(73)	Vojtěch Lukáš Ing. Bc., Nahořany nad Metují, CZ Pohanka Vladimír Ing., Praha, CZ Fiala František JUDr., Kaplice, CZ	
(54)	Zařízení pro výrobu kovové fólie	
(51)	C04B 14/02	(2006.01)
(11)	20071	
(21)	2009-21223	
(22)	21.05.2009	
(73)	K M K GRANIT, a.s., Krásno, CZ	
(54)	Přísada do betonových směsí a malt s cementovým pojivem	
(51)	G04B 19/06	(2006.01)
	G04B 19/12	(2006.01)
(11)	20707	
(21)	2009-22122	
(22)	23.12.2009	
(73)	ORANGE CITY s. r. o., Praha, CZ	
(54)	Ciferník hodin	

ND1K

Druhé prodloužení doby platnosti užitných vzorů

(51)	E03C 1/04	(2006.01)
	E03C 1/22	(2006.01)
	E03C 1/24	(2006.01)
	A47K 3/00	(2006.01)
(11)	16504	
(21)	2006-17425	
(22)	09.02.2006	
(73)	RAVAK, a. s., Příbram, CZ	
(54)	Vanová armatura	

ND4Q

První obnovy doby ochrany průmyslových vzorů

(51)	15-05	(51)	25-02
(11)	34245	(11)	34316
(21)	2008-37413	(21)	2008-37362
(22)	17.04.2008	(22)	26.02.2008
(54)	Elektrický vysavač prachu	(54)	Kanálové mříže
(51)	15-05	(51)	15-05
(11)	34246	(11)	34350
(21)	2008-37415	(21)	2008-37414
(22)	17.04.2008	(22)	17.04.2008
(54)	Elektrický vysavač prachu	(54)	Vysavač
(51)	03-01	(51)	09-01
(11)	34256	(11)	34484
(21)	2008-37342	(21)	2008-37350
(22)	06.02.2008	(22)	15.02.2008
(54)	Sit'ová taška nákupní	(54)	Láhev
(51)	11-02	(51)	09-01
(11)	34297	(11)	34504
(21)	2008-37345	(21)	2008-37351
(22)	06.02.2008	(22)	15.02.2008
(54)	Dekoraturní předměty	(54)	Láhev

ND4Q

Druhé obnovy doby ochrany průmyslových vzorů

- (51) 21-03
- (11) 31750
- (21) 2003-34499
- (22) 05.03.2003
- (54) Přední panel výherního automatu

- (51) 03-01
- (11) 31797
- (21) 2003-34537
- (22) 25.03.2003
- (54) Ochranné pouzdro z pružné plastické hmoty

- (51) 20-03
- (11) 31864
- (21) 2003-34898
- (22) 02.10.2003
- (54) Reklamní nosič

PD4A

Převod práv a ostatní změny majitelů patentů

- (11) 282873
- (21) 1994-3015
- (73) Bayer Intellectual Property GmbH, 40789 Monheim am Rhein, DE

- (11) 288657
- (21) 1996-3646
- (73) Bayer Intellectual Property GmbH, 40789 Monheim am Rhein, DE

- (11) 290128
- (21) 1998-2721
- (73) Bayer Intellectual Property GmbH, 40789 Monheim am Rhein, DE

- (11) 293062
- (21) 2000-1076
- (73) Bayer Intellectual Property GmbH, 40789 Monheim am Rhein, DE

- (11) 294827
- (21) 1998-2455
- (73) Bayer Intellectual Property GmbH, 40789 Monheim am Rhein, DE

- (11) 297364
- (21) 2000-3148
- (73) Bayer Intellectual Property GmbH, 40789 Monheim am Rhein, DE

- (11) 300754
- (21) 1999-2979
- (73) Bayer Intellectual Property GmbH, 40789 Monheim am Rhein, DE

- (11) 300778
- (21) 2000-4171
- (73) Bayer Intellectual Property GmbH, 40789 Monheim am Rhein, DE

- (11) 301432
- (21) 2002-2202
- (73) Bayer Intellectual Property GmbH, 40789 Monheim am Rhein, DE

- (11) 301667
- (21) 2001-4634
- (73) AGOURON PHARMACEUTICALS, INC., San Diego, 92121, CA, US

- (11) 301911
- (21) 2000-1759
- (73) Bayer Intellectual Property GmbH, 40789 Monheim am Rhein, DE

PD1K

Převod práv a ostatní změny majitelů užitečných vzorů

- (11) 19088
- (21) 2008-20397
- (73) MHR company s.r.o., Praha 1 - Nové Město, CZ

QA9A

Nabídka licence

- (73) Hanzelka Tomáš MUDr., Praha 6, CZ
- (11) 302578
- (54) Způsob zvýšení přesnosti rekonstrukce 3D rentgenového obrazu

- (73) VYSOKÁ ŠKOLA BÁŇSKÁ TECHNICKÁ -
UNIVERZITA OSTRAVA, Ostrava - Poruba, CZ
- (11) 303699
- (54) Laserový měřicí systém

- (73) VYSOKÁ ŠKOLA BÁŇSKÁ TECHNICKÁ -
UNIVERZITA OSTRAVA, Ostrava - Poruba, CZ
- (11) 303700
- (54) Kapslový snímač fyzikálních a optických veličin
sypané hmoty a způsob měření fyzikálních a
optických veličin sypané hmoty

Zamítnuté a částečně zamítnuté přihlášky ochranných známek před zveřejněním

Kapitola obsahuje údaje o rozhodnutích o přihláškách ochranných známek, u kterých byly na základě provedeného věcného průzkumu shledány Úřadem důvody pro zamítnutí přihlášky ochranné známky podle ustanovení § 4 nebo 6 zákona č. 441/2003 Sb. Na základě toho Úřad vydal rozhodnutí o zamítnutí přihlášky podle ustanovení § 22 zákona č. 441/2003 Sb., a to pro celý seznam výrobků a služeb nebo pro jeho část. Údaje o výsledku rozhodnutí (zamítnutí přihlášky, částečné zamítnutí přihlášky) jsou uvedeny za datem právní moci rozhodnutí pod INID kódem (583) s názvem "Datum právní moci rozhodnutí/výsledek rozhodnutí".

(210) **O-486822**

(540) **PRAGMATICUS**

(583) 15.01.2013 / zamítnutí přihlášky

(210) **O-491043**

(540) **Poradce pro střechy**

(583) 28.01.2013 / zamítnutí přihlášky

(210) **O-491405**

(540) **SERVIS 24 Mobilní banka**

(583) 09.02.2013 / zamítnutí přihlášky

(210) **O-491456**

(540) **Krematorium zvířat**

(583) 28.01.2013 / zamítnutí přihlášky

(210) **O-492465**

(540) **WORLD INTERNATIONAL
REGISTER**

(583) 09.02.2013 / zamítnutí přihlášky

(210) **O-493254**

(540) **FISH Farm Bohemia**

(583) 22.01.2013 / zamítnutí přihlášky

(210) **O-493319**

(540) **LASÍ**

(583) 09.02.2013 / zamítnutí přihlášky

(210) **O-493985**

(540) **play off extraliga ledního hokeje**

(583) 22.01.2013 / zamítnutí přihlášky

(210) **O-493986**

(540) **extraliga ledního hokeje**

(583) 15.01.2013 / zamítnutí přihlášky

(210) **O-494923**

(540) **LINGO**

(583) 08.02.2013 / částečné zamítnutí přihlášky

(210) **O-495191**

(540) **Výběrová šunka s ananasem**

(583) 18.01.2013 / zamítnutí přihlášky

Přehled zveřejněných přihlášek ochranných známek

Přihlášky ochranných známek, které byly na základě výsledků formálního a věcného průzkumu provedeného Úřadem shledány schopné zápisu do rejstříku ochranných známek, jsou obsaženy v této kapitole. Důležitou právní skutečností je, že zveřejněním přihlášky ochranné známky v této kapitole Věstníku (§ 23 zákona č. 441/2003 Sb.) začíná běžet zákonná tříměsíční lhůta pro podání námitek podle ustanovení § 25 zákona č. 441/2003 Sb.

Číselný přehled

O-478554, O-484599, O-492254, O-494046, O-494525, O-494758, O-495290, O-495547, O-495569, O-495662, O-496006, O-496032, O-496364, O-496398, O-496399, O-496400, O-496401, O-496403, O-496421, O-496424, O-496471, O-496493, O-496513, O-496517, O-496519, O-496521, O-496572, O-496574, O-496575, O-496585, O-496648, O-496738, O-496893, O-497018, O-497067, O-497099, O-497147, O-497355, O-497385, O-497386, O-497501, O-497509, O-497617, O-497624, O-497652, O-497703, O-497713, O-497773, O-497774, O-497791, O-497793, O-497798, O-497803, O-497804, O-497859, O-497972, O-497977, O-497978, O-497979, O-498003, O-498067, O-498106, O-498145, O-498149, O-498153, O-498154, O-498155, O-498172, O-498173, O-498181, O-498289, O-498325, O-498328, O-498437, O-498500, O-498501, O-498502, O-499095, O-499130, O-499132, O-499228, O-499230, O-499231, O-499232, O-499258, O-499345, O-499353, O-499356, O-499358, O-499359, O-499360, O-499364, O-499365, O-499391, O-499392, O-499393, O-499394, O-499395, O-499396, O-499397, O-499400, O-499494, O-499534, O-499535, O-499536, O-499537, O-499538, O-499539, O-499542, O-499543, O-499544, O-499622, O-499646, O-499693, O-499708, O-499734, O-499762, O-499865, O-499866, O-499868, O-499869, O-499911, O-499913, O-500029, O-500062, O-500065, O-500277, O-500289, O-500293, O-500295, O-500303, O-500308, O-500398, O-500416, O-500430, O-500559, O-500578, O-500580, O-500581, O-500586, O-500587, O-500618, O-501245, O-501381

Zveřejněné přihlášky ochranných známek

(210) **O-478554**
(220) 05.08.2010
(320) 05.08.2010
(511) 9, 38, 41, 42
(540)

CHYTRÁ SÍŤ

(510) (9) přístroje a nástroje vědecké, námořní, geodetické, fotografické, filmové, optické, přístroje a nástroje pro vážení, měření, signalizaci, kontrolu (monitorování), záchranu životů a přístroje a nástroje pro vyučování, přístroje a nástroje pro vedení, přepínání, přeměnu, akumulaci, regulaci nebo řízení elektrického proudu, přístroje pro záznam, převod, přenos nebo reprodukci zvuku nebo obrazu, magnetické nosiče dat, optické nosiče dat, nahrávací disky, prodejní automaty a mechanismy pro přístroje na mince, registrační pokladny, počítačové stroje, přístroje pro zpracování dat a počítače, hasicí přístroje, přístroje pro přenos zvuku a obrazu, telekomunikační přístroje, mobilní telekomunikační přístroje, mobilní telekomunikační handsety, počítačový hardware, počítačový software, počítačový software stažitelný z Internetu, PDA (osobní digitální asistent), kapesní PC, mobilní telefony, laptopy, telekomunikační síťové přístroje, řídicí software pro telekomunikační síť a pro telekomunikační přístroje, ochranné oděvy, ochranné přilby, počítačový software na CDromech, SD karty, brýle a skla do brýle, divadelní kukátka, brýle pro 3D projekci, brýle sluneční, ochranné brýle, pouzdra na brýle, kontaktní čočky, kamery, fotoaparáty, čočky do kamer a fotoaparátů, objektivy, MP3 přehrávače, zvukové pásky, zvukové kazety, zvukové disky, audio video pásky, audio video kazety, audio video disky, video pásky, video kazety, video disky, CD disky, DVD disky, blue-ray disky, elektronické publikace (stažitelné), podložky pod počítačovou myš, magnety, kryty na mobilní telefony, pouzdra na mobilní telefony, magnetické karty, kódované karty, části a příslušenství pro všechny výše uvedené výrobky; (38) spoje (telekomunikace), telekomunikační služby, mobilní telekomunikační služby, telekomunikační portálové služby, internetové portálové služby, mobilní telekomunikační síťové služby, telekomunikační služby pevných linek, poskytování širokopásmového telekomunikačního přístupu, širokopásmové služby (broadband), vysílací služby, televizní vysílací služby, vysílací služby vztahující se k IP/TV, poskytování přístupu k IP/TV, služby přístupu ke všem druhům datových a informačních sítí a Internetu, služby elektronické pošty, služby textových a multimediálních zpráv, informační služby vztahující se k telekomunikacím poskytované prostřednictvím telekomunikačních sítí, služby poskytovatelů počítačových sítí (network provider) zejména zajišťování a pronájem přístupového času do datových sítí a databází, zejména pak Internetu, komunikační služby spojené s přístupem do databází, pronájem přístupového času do počítačových databází, poskytování přístupu do počítačových databází, nájem přístupového času do počítačových databází, provoz telekomunikačních sítí, informační a poradenské služby týkající se výše uvedených služeb, informační a poradenské služby týkající se výše uvedených služeb poskytované on-line z nebo prostřednictvím počítačových databází nebo Internetu, informační a poradenské služby týkající se výše uvedených služeb poskytované prostřednictvím telekomunikačních sítí; (41) výchova a vzdělávání, školicí a výcvikové služby, semináře, zábava, sportovní, kulturní a společenské aktivity, interaktivní zábavní služby, služby elektronických her poskytované prostřednictvím jakýchkoli komunikačních sítí, zábavní služby poskytované prostřednictvím telekomunikačních sítí, informační služby vztahující se k výchově a vzdělávání, výcviku a školení, zábavě, sportu, kultuře a společenským událostem poskytované prostřednictvím telekomunikačních sítí, poskytování zpravodajských informací, televizní produkční služby, televizní zpravodajství, rozhlasové zpravodajství, TV produkce, tvorba a výroba televizních a audiovizuálních programů, televizní produkce i televizní programové služby a tvorba televizních programů za využití prostředků Internetu protokol technologie, poskytování zábavy prostřednictvím televize a Internetu protokol televize, zajišťování, provozování a organizace hudebních akcí, poskytování služeb zábavních klubů a diskoték, prezentace, organizování a provozování živých vystoupení, noční kluby,

pronájem prostor a míst určených pro hudební produkce a pronájem stadiónů pro účely hudební produkce, kasina, informační, konzultační a poradenské služby týkající se výše uvedených služeb, informační a poradenské služby týkající se výše uvedených služeb poskytované on-line z nebo prostřednictvím počítačových databází nebo Internetu, informační a poradenské služby týkající se výše uvedených služeb poskytované prostřednictvím telekomunikačních sítí; (42) vědecké a technologické služby a výzkum, vývoj a návrhy vztahující se k nim, průmyslové analýzy a výzkum, návrh a vývoj počítačového hardwaru a softwaru, IT služby, služby počítačového programování, programátorské služby, obnova počítačových dat, poradenství v oblasti počítačového hardware, poradenství v oblasti počítačového software, duplikace, kopírování počítačových programů, pronájem počítačů, návrh počítačového software, instalace počítačového software, údržba počítačového software, aktualizace počítačového software, pronájem počítačového software, pronájem počítačového hardware, navrhování a vývoj počítačových systémů, analýzy počítačových systémů, konzultační služby v oblasti počítačového software, konverze dat nebo dokumentů z fyzických nosičů na elektronické nosiče, tvorba a správa webových stránek pro třetí osoby, konverze dat a počítačových programů (ne fyzická konverze), webhosting, inženýrské služby, expertní technologické poradenství, pronájem přístrojů na zpracování dat a počítačů, technické služby vztahující se k projektování, plánování a návrhu zařízení pro telekomunikace, informační brokering (studijně rozborová činnost) zejména ve vztahu k produktovým průzkumům pro třetí osoby, předpověď počasí, výzkum v oblasti telekomunikačních technologií, monitoring síťových systémů v oblasti telekomunikací technické podpůrné služby vztahující se k telekomunikacím a telekomunikačním přístrojům, informační a poradenské služby týkající se výše uvedených služeb, informační a poradenské služby týkající se výše uvedených služeb poskytované on-line z/nebo prostřednictvím počítačových databází nebo Internetu, informační a poradenské služby týkající se výše uvedených služeb poskytované prostřednictvím telekomunikačních sítí.
(730) **O2 Holdings Limited**, Bath Road 260, Slough, Berkshire, SL1 4DX, GB
(740) **AK SODOMKA-SOUČEK-JINDRA-MOKRÝ & PARTNEŘI**, JUDr. Tomáš Jindra, U Prašné brány 3, Praha 1, 11000

(210) **O-484599**
(220) 04.04.2011
(320) 04.04.2011
(511) 16, 35, 38, 41, 44
(540)

časopis pro vaše zdraví a krásu
kondice

(510) (16) periodické a neperiodické publikace, knihy, časopisy, brožury, tiskoviny, učebnice a učební pomůcky, fotografie, informační produkty na papírových nosičích, letáky, plakáty, tištěné manuály, reklamní, propagační, užitkové, umělecké nebo ozdobné předměty z papíru, balící papír, kancelářské potřeby, pastelky, pera, pohlednice, dopisní papíry, obálky, prání, kalendáře, samolepky; (35) inzertní, reklamní a propagační činnost, obstaravatelská a zprostředkovatelská činnost v oblasti obchodu s výrobky uvedenými ve tř. 16, pomoc při řízení obchodní činnosti, poskytování obchodních informací a jiných informačních produktů reklamního charakteru, multimediálních informací, on-line inzertce a marketing, služby reklamní agentury, průzkum trhu, marketingové studie, průzkum veřejného mínění, obchodní průzkum, organizování výstav a veletrhů pro obchodní a reklamní účely, poradenství v obchodní činnosti, reklama včetně televizní, rozšiřování reklamních materiálů, předplácení

novin a časopisů; (38) poskytování internetových diskusních fór, rozhlasové a televizní vysílání; (41) vydávání elektronických knih a časopisů on-line, vydavatelství a nakladatelství, výroba rozhlasových a televizních programů, organizování a vedení konferencí, kongresů, seminářů, symposií, kulturních nebo vzdělávacích výstav, plesů, organizování soutěží (vzdělávacích nebo zábavných), provozování sportovních zařízení; (44) farmaceutické poradenství.

- (730) **Easy Publishing s.r.o.**, Na Srážku 2071/6, Praha 4, 14300, CZ
(740) Havel, Kuchař, Ryšavá a partneři, advokátní kancelář, s.r.o.,
Mgr. Petr Kuchař, Na Pankráci 30a/404, Praha 4, 14000

- (210) **O-492254**
(220) 01.02.2012
(320) 01.02.2012
(511) 16, 35, 38, 41, 42
(540)

REGIONBOOK

- (510) (16) papír a papírenské zboží, lepenka a výrobky z těchto materiálů, tiskárenské výrobky, výrobky z papíru, kartónu a lepenky, reklamní, propagační a informační materiály z papíru a plastických hmot, zejména neperiodické a periodické tiskoviny na papírových nosičích, papírové katalogy, prospekty, plakáty, letáky, prezentační a firemní tiskoviny, ceníky a jiné reklamní, propagační a informační materiály na papírových nosičích, papírové soubory dat, papírové a lepenkové poutače, reklamní tabule a vývěsky, billboardy, pohlednice, fotografie a jiná grafická díla, kartografická díla, obtisky, nálepky, papírové a plastové obálky, sáčky, tašky a pytle (z papíru nebo z umělých hmot, vše v rámci této třídy), krabice a krabičky, papírové visačky, papírové a plastové obaly, balicí papír a plastové fólie na balení, kalendáře, diáře, dekorativní, propagační a upomínkové předměty z papíru, papírové hmoty a plastu zahrnuté ve třídě 16, papírový odpad; (35) elektronický obchod prostřednictvím Internetu (e-shop) s výrobky ve třídách 1 - 34, maloobchodní a velkoobchodní služby s výrobky uvedenými ve třídách 1 až 34, inzerce, on-line inzerce, propagační a inzertní činnost prostřednictvím jakéhokoliv média, zprostředkování obchodních záležitostí a zprostředkovatelská činnost v oblasti obchodu s výrobky uvedenými ve třídách 1 až 34, obchodní dražby a aukce, provádění veřejných dražeb, předvádění zboží a modeling, činnost podnikatelských, organizačních, účetních a ekonomických poradců, spadající do této třídy, průzkum trhu, strategický a operativní controlling, daňové a účetní služby, obchodní nebo podnikatelské informace, pomoc, poradenství a poskytování konzultací v obchodní činnosti, zprostředkování interaktivního obchodu pomocí globálních komunikačních sítí (Internet) s výrobky uvedenými ve třídách 1 až 34, administrativní práce spadající do této třídy, referenční servis, marketing, reklamní a propagační činnost, zprostředkování reklamní činnosti pomocí globálních komunikačních sítí, styky s veřejností, služby v oblasti získávání obchodních kontrakčních partnerů, organizování komerčních a reklamních výstav, vytváření obchodních a obchodně-informačních sítí, shromažďování různého zboží pro třetí osoby (kromě jejich přepravy), v rozsahu zboží tříd 1 až 34, za účelem umožnění spotřebitelům, aby si tyto výrobky mohli pohodlně prohlížet a nakupovat, elektronický obchod prostřednictvím Internetu (e-shop) s výrobky ve třídách 1 - 34, dovozní a vývozní agentura, poradenská a organizační činnost v souvislosti s regionálním rozvojem a s programy podpory EU, organizování veřejných zakázek a výběrových řízení, včetně jejich realizace; (38) služby v oblasti komunikace, zprostředkování komunikace ústní a/nebo vizuální, poskytování uživatelského přístupu ke globální počítačové síti, šíření a výměna informací prostřednictvím Internetu nebo jiných komunikačních médií, pronájem telekomunikačních zařízení a zprostředkování této činnosti, informační služby na Internetu v rámci této třídy, telekomunikace, poskytování telekomunikačních služeb, zprostředkovatelská a poradenská činnost pro služby v oblasti telekomunikací, komunikace pomocí terminálů nebo počítačů, komunikace a transakce v síti, telekomunikační služby prostřednictvím Internetu, uvedené v této třídě, provozování datových, informačních a komunikačních sítí, provozování internetového vyhledávače, přenos dat a informací, komunikace prostřednictvím elektronických prostředků, telekomunikační služby, jmenovitě poskytování on-line a telekomunikačních zařízení pro interakci v reálném čase mezi uživateli počítačů,

mobilů a příručních počítačů a kabelových a bezdrátových komunikačních přístrojů, telekomunikační služby, jmenovitě umožnění jednotlivcům zasílat a přijímat zprávy elektronickou poštou, okamžitým zasíláním zpráv nebo prostřednictvím webových stránek na Internetu v oboru obecného zájmu, poskytování on-line konferenčních místností a elektronických vývěsek pro přenos zpráv v oboru všeobecného zájmu mezi uživateli, on-line deníky, jmenovitě blogy zaměřené na uživatelem definovaný obsah, telekomunikace, elektronické poštovní služby, okamžité zasílání zpráv, služby týkající se webového předávání zpráv a posílání zpráv, elektronické komunikační služby, vysílací služby, služby pro šíření informací v síti, přenos zpráv, dat a obsahu přes globální počítačovou síť a jiné počítačové a komunikační sítě, přenos aktualizovaných zpráv, komentářů, informací a multimediálního obsahu prostřednictvím elektronické pošty, okamžitým zasíláním zpráv, textové komunikace a globální počítačové sítě a jiných počítačových a komunikačních sítí, poskytování on-line fór, konferenčních místností, deníků, blogů a poštovních serverů pro přenos zpráv, komentářů, informací a multimediálního obsahu mezi uživateli, telekomunikační služby, jmenovitě umožnění uživatelům zasílání zpráv, komentářů, multimediálního obsahu, videí, filmů, fotografií, audio obsahu, animace, obrazu, obrázků, textu, informací a jiného uživatelem generovaného obsahu po globální počítačové síti a jiných počítačových a komunikačních sítích, poskytování on-line fór komunit uživatelů pro zveřejňování, vyhledávání, sledování, sdílení, kritizování, hodnocení a komentování zpráv, komentářů, multimediálního obsahu, videí, filmů, fotografií, audio obsahu, animací, obrazu, obrázků, textu, informací a jiného uživatelem generovaného obsahu, vysílání prostřednictvím globální počítačové sítě a jiných počítačových a komunikačních sítí, jmenovitě načítání, stahování, umístování, ukazování, označování, sdílení a elektronický přenos zpráv, komentářů, multimediálního obsahu, videí, filmů, fotografií, audio obsahu, animací, obrazu, obrázků, textu, informací a jiného uživatelem generovaného obsahu, poskytování portálu na sdílení videa, poskytování přístupu k softwaru bez možnosti stažení; (41) vydavatelská a nakladatelská činnost, vydávání knih, novin, časopisů, periodických a neperiodických publikací, fotografií, pohlednic, plakátů, formulářů, vydávání textů, s výjimkou reklamních nebo náborových, provádění korektur, výchova, vzdělávání, zábava, sportovní aktivity, elektronické publikování, provoz elektronických portálů, služby v oblasti zábavy a sportu - loterijní a sázkové činnosti, vzdělávací a školící činnosti různého charakteru v rámci této třídy, lektorská činnost, zprostředkování studia v zahraničí, činnosti výchovného, společenského a kulturního charakteru, klubové služby v rámci této třídy, organizování a vedení školení, seminářů, konferencí, symposií, kolokvií a kongresů, pořádání korespondenčních kurzů, organizování a zajišťování soutěží, kulturních a sportovních akcí, spadajících do této třídy, plánování a organizování večírků a různých setkání, vše v rámci této třídy; (42) vědecké, výzkumné a technologické služby, návrh a vývoj počítačového hardware a software, tvorba informačních databází, elektronických periodik, provozování internetových stránek, tvorba programových projektů a multimediálních aplikací, spadajících do této třídy, služby poskytovatele aplikací (ASP), hosting interaktivní webové stránky a on-line software bez možnosti stažení pro načítání, stahování, umístování, ukazování, označování, sdílení a elektronický přenos zpráv, komentářů, multimediálního obsahu, videí, filmů, fotografií, audio obsahu, animací, obrazu, obrázků, textu, informací a jiného uživatelem generovaného obsahu, hosting interaktivní webové stránky a on-line software bez možnosti stažení, které umožňují uživatelům zasílání zpráv, komentářů, multimediálního obsahu, videí, filmů, fotografií, audio obsahu, animace, obrazu, obrázků, textu, informací a jiného uživatelem generovaného obsahu po globální počítačové síti a jiných počítačových a komunikačních sítích, poskytování on-line softwarových vývojových nástrojů bez možnosti stažení, hosting digitálního obsahu on-line, hosting počítačových softwarových aplikací pro druhé, hosting multimediálního obsahu pro druhé, hosting webové stránky zaměřené na zprávy, komentáře, multimediální obsah, videa, filmy, fotografie, audio obsah, animace, obrazy, obrázky, text, informace a jiný uživatelem generovaný obsah, poskytování přístupu k počítačovému softwaru bez možnosti stažení pro sdílení multimediálního obsahu a komentářů mezi uživateli.

(730) **Bohuš Petr Mgr.**, Ruskova 1276/67, Ostrava - Stará Bělá, (540)

72400, CZ

(740) Silesia Patent & Trademark s.r.o., Pod Školou 1278, Šenov, 73934



(210) **O-494046**

(220) 02.04.2012

(320) 02.04.2012

(511) 3, 5, 30, 35, 41, 42, 43, 44, 45

(540) **Medi Health and Beauty**

(510) (3) přípravky pro bělení a jiné práci prostředky, mýdla, parfumerie, vonné oleje, osvěžovače vzduchu, kosmetika, vlasové vody (lotions), toaletní přípravky, zubní pasty; (5) farmaceutické a veterinářské výrobky, hygienické výrobky pro léčebné účely, cigarety bez tabáku k léčebnému účelu, dietní potraviny a dietetické přípravky pro léčebné nebo veterinární účely, potraviny pro batolata, potravní doplňky pro lidskou potřebu a pro zvířata, náplasti, obvazový materiál, dietetické doplňky určené k obohacení normální stravy nebo k posílení zdraví, náhražky potravin, dietní potraviny a nápoje určené pro lékařské nebo veterinární účely; (30) káva, čaj, kakao a kávové náhražky, mouka a obilninové přípravky, chléb, pečivo a cukrovinky, polevy, cukr, med, melasa, koření, zmrzlina; (35) propagační činnost, reklama, pomoc při řízení obchodní činnosti, obchodní administrativy, kancelářské práce; (41) výchova, vzdělávání, zábava, sportovní a kulturní aktivity, informace o možnostech rekreace, rozptýlení a zábavy, informace o výchově a vzdělávání, výchovné a vzdělávací služby klubu zdraví, organizování klubů zdraví, vyučování; (42) vědecké a technologické služby a související výzkum a projektování, kosmetika - výzkum v oblasti, oděvní návrhářství, výzdoba interiérů; (43) služby zajišťující stravování a nápoje, dočasné ubytování, domovy důchodců, hotelové služby, jídelny a závodní jídelny, kavárny, restaurace, restaurace (samoobslužné), penziony, provozování campů, ubytovací služby; (44) lékařské služby, veterinární služby, péče o hygienu a krásu osob a zvířat, aranžování květin, architektura zahradní, aromaterapeutické služby, farmaceutické poradenství, fyzikální terapie, fyzioterapie, plastická chirurgie, implantace vlasů, kadeřnické salóny, kliniky a sanatoria (soukromé), lázeňské služby, lázně (parní), lázně (veřejné) pro hygienické účely, manikúra, masáže, nemocnice (služby), neurologie (chiropraktika), optici (služby), ošetřovatelské služby, pronájem zdravotních (zdravotnických) zařízení, psycholog (služby), salóny krásy, sanatoria, služby solárií, služby v oblasti sauny, služby vizážistů, telemedicínské služby, tetování, zdravotní péče, zdravotnická střediska, zahradnictví, zotavovny; (45) právní služby, bezpečnostní služby pro ochranu majetku a jednotlivců, osobní a sociální služby poskytované ostatními za účelem uspokojování potřeb jednotlivců, doprovod, hlídání dětí.

(730) **Takácsová Zlata MUDr.**, U Druhé baterie 204/55, Praha 6, 16200, CZ

(210) **O-494525**

(220) 18.04.2012

(320) 18.04.2012

(511) 35, 41, 45

(540)

Road Safety Day

(510) (35) organizování obchodních nebo reklamních akcí; (41) výchova (organizování akcí), organizování kulturních nebo vzdělávacích výstav a akcí, zejména se zaměřením na silniční bezpečnost, organizování a vedení seminářů, zejména se zaměřením na silniční bezpečnost, výuka řízení vozidel; (45) poradenství se zaměřením na silniční bezpečnost.

(730) **ÚAMK a.s.**, Na Strži 1837/9, Praha 4 - Krč, 14000, CZ

(210) **O-494758**

(220) 26.04.2012

(320) 26.04.2012

(511) 35, 39, 41, 43

(510) (35) propagace produktů, akcí a atraktivit cestovního ruchu, propagace elektronická (web), tištěná, televizní, rozhlasová a venkovní, záznam, přepis, vypracování, kompilace (shromažďování) dokumentů, přenášení nebo systematizace písemných komerčních sdělení a záznamů, jakož i kompilace statistických údajů, služby reklamních agentur, propagace dopravních podniků, propagace služeb železničních dopravců; (39) služby turistické kanceláře, informace ohledně cest, informace týkající se tarifů, jízdního řádu a dopravních způsobů, a to zejména elektronická (web), telefonická a tištěná, zařizování cest cestovními kancelářemi, služby, které poskytují společnosti mající v provozu stanice, mosty, převozní lodě atd. používané přepravcem, služby týkající se pronájmu dopravních vozidel, dodávka prospektů nebo vzorků přímo nebo poštou; (41) služby, jejichž hlavním cílem je zábava, rozptýlení nebo rekreace osob, včetně zážitkové turistické, provozování naučné stezky; (43) rezervace ubytování a stravování, služby týkající se předprodeje (zajištění) hotelových pokojů prostřednictvím cestovních kanceláří a agentů.

(590) Barevná

(730) **Arakis & Belleville s.r.o. Jirman Luděk**, Branišovská 9/16, České Budějovice, 37005, CZ

(210) **O-495290**

(220) 18.05.2012

(320) 18.05.2012

(511) 35, 41, 45

(540)



(510) (35) služby, poradenství v obchodní činnosti, poradenství pro spotřebitele (komerční informace a rady pro spotřebitele), spotřebitelská poradna, poradenské služby v rámci této třídy, personální poradenství, komerční informační kancelář, inzertní, reklamní a propagační činnost, organizování výstav a veletrhů k reklamním a obchodním účelům, organizování doprovodných programů a společenských akcí k reklamním a obchodním účelům, správa obchodních zájmů třetích osob, vypracování statistických přehledů, poradenství v oblasti organizace a ekonomiky podnikání, on-line reklama na datové komunikační síti, on-line inzerce, zajištění a realizace reklamních kampaní, výstavy komerční a reklamní, předváděcí činnost, vedení databáze účastníků, automatizované zpracování dat, vedení databáze, vyhledávání, indexování, spojování a uspořádání dat pro internet a po internetu, kompilace, uspořádání a třídění informací, poradenská a konzultační služba v oblasti reklamy v médiích a na Internetu; (41) činnost vyučovací, výchovná, vzdělávací a zábavní, včetně pořádání specializačních doškolovacích kurzů, sympozií a konferencí, doprovodné programy (zábavní, kulturní), provozování pracovních diskusních a zájmového klubu, organizování výstav, doprovodných programů, společenských akcí a školení ke vzdělávacím, kulturním, výchovným a zábavním účelům, pořádání zábavních soutěží, odborné poradenství vztahující se k organizování výstav a veletrhů ke kulturním a vzdělávacím účelům, činnost v oblasti sportovních aktivit, nakladatelská a vydavatelská činnost, vydávání elektronických publikací, půjčovná činnost spadající do této třídy, obstaravatelská a zprostředkovatelská činnost v této oblasti, provozování univerzity třetího věku, pořádání divadelních představení, informace o možnostech zábavy, informace o výchově a vzdělávání, provozování knihoven, muzeí a sportovních zařízení, organizování plesů, pořizování a půjčování videozáznamů a fotografií, půjčování audiovizuálních přístrojů, knih, novin, časopisů, půjčování filmů, videokazet, promítání filmů, organizování a řízení rozhlasových a televizních kurzů; (45) právní a sociální poradenství pro jednotlivce, osobní, sociální a společenské služby poskytované k uspokojení potřeb jednotlivců v rámci této třídy, zejména péče o seniory, vaření (v

- souvislosti s péčí o seniory v domácnosti), hlídání a péče o domácí zvířata, doprovod, pochůzky spojené s péčí o domácnost, bezpečnostní služby na ochranu majetku a osob.
- (730) **Sun Drive Communications s.r.o.**, Harašтова 370/22, Brno, 60200, CZ
- (740) Advokátní kancelář Svojanovská, Mgr. Jiřina Svojanovská, Šilingrovo nám. 257/3, Brno, 60200

- (210) **O-495547**
(220) 29.05.2012
(320) 29.05.2012
(511) 9, 16, 35, 38, 41
(540)



- (510) (9) nosiče informací všeho druhu v rozsahu třídy 9, například dat, obrazu a zvuku, elektronické publikace, software, to vše v oblasti marketingu, předávání informací, výstavnictví a propagačních předmětů; (16) nosiče informací všeho druhu v rozsahu třídy 16, například tiskoviny a polygrafické výrobky, informační letáky a brožury, katalogy, vstupenky, fotografie, plakáty, to vše v oblasti marketingu, předávání informací, výstavnictví a propagačních předmětů; (35) výstavy a veletrhy pro obchodní a reklamní účely v oblastech osobního rozvoje, vzdělávacích aktivit, manažerských a odborných seminářů a kurzů, dlouhodobého vzdělávání, oblasti zdravé výživy a zdravého životního stylu, duchovní vědy a esoterické oblasti, jejich organizování a pořádání, odborné poradenství, vztahující se k organizování uvedených komerčních výstav a veletrhů, inzertní, reklamní a propagační služby, poskytování pomoci při provozu obchodu, včetně zprostředkování obchodních a obchodně personálních záležitostí, marketing, průzkumy a analýzy trhu, to vše ve výše uvedené oblasti marketingu, předávání informací, výstavnictví; (38) šíření informací v oblasti výstavnictví, v oblasti osobního rozvoje, vzdělávacích aktivit, manažerských a odborných seminářů a kurzů, zdravé výživy a zdravého životního stylu, zahrnující biopotraviny a produkty zdravé výživy a související ekologické aktivity jako například eko a agroturistiku, kosmetiku na bázi přírodních produktů a ekologické technologie, duchovní vědy a manažerské oblasti prostřednictvím datových sítí, například internetem, bezdrátovými, kabelovými nebo satelitními sítěmi; (41) výchovná, vzdělávací a zábavní činnost, pořádání odborných setkání, například školení, kurzů, konferencí a symposií, přednášek, organizování a pořádání výstav a veletrhů ke vzdělávacím, kulturním, výchovným a zábavním účelům, to vše v oblasti osobního rozvoje, vzdělávacích aktivit, manažerských a odborných seminářů a kurzů, zdravé výživy a zdravého životního stylu, zahrnující biopotraviny a produkty zdravé výživy a související ekologické aktivity jako například eko a agroturistiku, kosmetiku na bázi přírodních produktů, ekologické technologie, duchovní vědy a esoterické oblasti, odborné poradenství, vztahující se k organizování uvedených vzdělávacích, kulturních, výchovných a zábavních seminářů, konferencí, kongresů, výstav, veletrhů, pořádání soutěží, nakladatelská a vydavatelská činnost, celoroční vzdělávání v oblastech osobního rozvoje, vzdělávacích aktivit, manažerských a odborných seminářů a kurzů, dlouhodobého vzdělávání, oblasti zdravé výživy a zdravého životního stylu, duchovní vědy a esoterické oblasti.
- (730) **Hemelík Ctírad**, Za Kovárnu 19, Praha 10, 10900, CZ

- (210) **O-495569**
(220) 30.05.2012
(320) 30.05.2012
(511) 29, 30, 31
(540)

Mrnečku vař!

- (510) (29) ovoce a zelenina konzervované, sušené a zavařované, mléko a mléčné výrobky, bramborové lupínky, želé, džemy, ořechy zpracované, oleje a tuky jedlé, vejce; (30) cereální výrobky, krekry, cukr, cukrovinky, čokoláda, čokoládové a kávové polevy a náplně, káva, kakao, sůl, koření, med, melasa, glukózový sirup, tapioka, mouka a přípravky z obilovin, obilné kaše, sójová omáčka, pečivo, rýže, müsli; (31) výrobky zemědělské, zrní

- neuvečené v jiných třídách, čerstvé ovoce a zelenina, ořechy nezpracované, obiloviny, mořské řasy (potravina).
- (730) **POEX Velké Meziříčí, a.s.**, Třebíčská 384, Velké Meziříčí, 59401, CZ

- (210) **O-495662**
(220) 04.06.2012
(320) 04.06.2012
(511) 27, 37, 42
(540)



- (510) (27) podlahové krytiny všeho druhu spadající do této třídy, podlahové krytiny, PVC, krytiny podlahové vinylové, plovoucí podlahy, koberce, rohožky, rohože, linoleum a jiné obklady podlah, vše spadající do této třídy; (37) provádění inženýrských staveb včetně technické vybavenosti sídlištních celků, provádění průmyslových staveb, provádění bytových a občanských staveb, provádění jednoduchých staveb a poddodávek, klempířské práce, truhlářské práce, zámečnictví, úklidové služby, opravy, podlahářství a renovace podlah, kladení podlahových krytin a podlah, provádění podkladů, vše spadající do této třídy; (42) inženýrská činnost ve stavebnictví, projektová činnost v investiční výstavbě, design nábytku, projekty, návrhy a řešení interiérů.
- (590) Barevná
(730) **MIPRANE I. s.r.o.**, Resslova 705, Nymburk, 28802, CZ

- (210) **O-496006**
(220) 14.06.2012
(320) 14.06.2012
(511) 37, 39
(540)



- (510) (37) úklidové služby, úklid interiérů budov, úklid bytů, montáž nebo demontáž nábytku, malování interiérů budov, malování bytů; (39) doprava, zejména automobilová doprava, nakládání a vykládání nákladu, skladování, doprava a/nebo skladování nábytku včetně jiného vybavení bytu nebo vybavení provozovny, stěhování, zejména stěhování bytů, firem, klavírů a trezorů, vyklizení bytů, likvidace pozůstalosti v rámci této třídy, přeprava nábytku, balení nebo vybalování vybavení bytu nebo provozovny při stěhování, služby při dopravě a stěhování v rámci této třídy, balení nebo vybalování nákladu.
- (730) **STĚHOVÁČEK s.r.o.**, Nádražní 3067/66, Ostrava - Moravská Ostrava, 70200, CZ
- (740) Ing. Zdeněk Janík, Bulharská 1418/9, Ostrava-Poruba, 70800

- (210) **O-496032**
(220) 14.06.2012
(320) 14.06.2012
(511) 25, 34, 35, 43
(540)

TOBACOCKTAILS

- (510) (25) oděvy včetně sportovních oděvů a oděvů pro volný čas, šaty, košile, kalhoty, trička, svetry, bundy, vesty, saka, dámské kostýmy, obleky, oblečení na tenis, na golf a na další sporty, turistické oděvy, tréninkové obleky, koupací oděvy, lyžařské větrovky, prádlo osobní, prádlo spodní všeho druhu, oděvní součásti a oděvní doplňky spadající do této třídy, opasky, pásky ke kalhotám, potítky, sportovní čelenky, šály, šátky, kravaty, motýlky, rukavice včetně bez prstů, palcových a dámských dlouhých, kloboučnické zboží, čepice, klobouky, obuv včetně sportovní obuvi; (34) tabák surový nebo zpracovaný, tabákové výrobky, včetně doutníků, cigaret, cigarillos, tabáku k balení cigaret, dýmkového tabáku, žvýkacího tabáku, šňupacího

tabáku, kreteku (cigaret s hřebíčkem), snus (žvýkací tabák), tabákové náhražky (nikoliv pro léčebné účely), byliny na kouření, kuřácké potřeby, včetně cigaretových papírů a dutinek, cigaretových filtrů, tabatěrek, pouzder na cigarety a popelníků, dýmek, lulek, čistících lulek a dýmek, nacpávačů lulek a dýmek, kapseních strojků k balení cigaret, ručních strojů pro vkládání tabáku do papírových dutinek, zapalovačů a hořlavin pro zapalovače, zásobníků pro zapalovače, zápalky, křesadla, stojany na dýmky, taštičky pro dýmky, popelníky, držáky na zápalky, krabičky na zápalky, dózy na tabák, váčky na tabák, kuřácký kapesní nožik, kuřácké soupravy, vodní dýmky a příslušenství k těmto dýmčím, zejména vázy, hadice, náustky, korunky, kleště, těsnění, uhlíky pro vodní dýmky, rozpalovače uhlíků, tabák a jeho směsi do vodních dýmek, elektronické cigarety; (35) provozování sítě obchodů, poskytování obchodních informací pomocí Internetu, internetový obchod, e-shop, zásilkový prodej, zprostředkovatelská činnost v oblasti obchodu, maloobchod, export a import, zprostředkování internetového obchodu, to vše s tabákovými výrobky a kuřáckými potřebami, reklamní a propagační činnost, inzertní a propagační činnost, včetně on-line inzerce a prezentace v počítačové síti internet, rozšiřování reklamních materiálů zákazníkům (letáky, prospekty, tisky, vzorky, reklamní předměty, doplňkové reklamní předměty), zajišťování reklamních a/nebo náborových textů, propagačních a inzertních tiskovin a materiálů, obchodní průzkum a analýza trhu, marketing, organizace reklamních a obchodních předváděcích akcí výrobků a služeb, informační a poradenská činnost v oblasti prodeje tabákových výrobků a kuřáckých potřeb; (43) restaurace, restaurace samoobslužné, hotelové služby, cateringové služby, služby rychlého občerstvení, jako je pouliční občerstvení a stánkové občerstvení při společenských akcích, provoz kavárny, cukrárny a baru, služby poskytované při provozování a franchisingu restaurací, barů, kaváren a podobných zařízení, poskytování know how v uvedených oblastech v rámci této třídy, informační a poradenská činnost v oblasti provozování a franchisingu restaurací, barů, kaváren a podobných zařízení.

(730) **MEDUSE DESIGN, s.r.o.**, Puškinova 1556/30, Brno, 61600, CZ

(740) **INPARTNERS GROUP, Ing. Ivan Lukšiček**, Lidická 51, Brno, 60200

(210) **O-496364**

(220) 28.06.2012

(320) 28.06.2012

(511) 39, 41, 43

(540)

A1 BooKing

(510) (39) doprava, organizování a rezervace cest, rezervace letenek a jízdenek, doprava klientů, sdělování informací ohledně cest, informace týkající se tarifů, jízdních řádů a dopravních způsobů, služby cestovní a turistické kanceláře spadající do této třídy; (41) zajišťování kulturních, sportovních a zábavních aktivit; (43) zajišťování stravovacích a ubytovacích služeb.

(730) **Houba Petr**, Jateční 11, Praha 7, 17000, CZ

(210) **O-496398**

(220) 29.06.2012

(320) 29.06.2012

(511) 9, 12, 16, 17, 18, 24, 25, 26, 28, 30, 32, 35, 38, 39, 41, 42

(540)



(510) (9) nosiče záznamů (zejména kompaktní disky, optické disky, CD ROM, magnetické nosiče dat a podobně), programové vybavení počítačů, software; (12) vozidla, dopravní prostředky pozemní, součástky a příslušenství dopravních prostředků, doplňky k dopravním prostředkům, zejména pneumatiky, zabezpečovací poplašná zařízení pro vozidla, střešní nosiče a nosiče jízdních kol a lyží pro vozidla; (16) papír, balicí papír, lepenka a výrobky z těchto materiálů, periodické a neperiodické publikace, knihy, učebnice a učební pomůcky, tiskoviny, informační produkty na papírových nosičích, letáky, plakáty, tištěné materiály, reklamní, propagační, užitkové, umělecké nebo ozdobné předměty spadající do této třídy, kancelářské potřeby, tiskopisy, pohlednice, dopisní papíry a obálky, přání, kalendáře, štítky, samolepky, obtisky, sešity, pastelky, pera, penály, tašky papírové nebo jako obaly; (17) kaučuk, guma, slída a výrobky z těchto materiálů, které nejsou zahrnuty do jiných tříd, polotovary z plastických hmot; (18) kufry a zavazadla, deštníky, slunečníky a hole; (24) tkaniny a textilní výrobky, propagační předměty z textilu; (25) oděvy, obuv a kloboučnické zboží; (26) zažehlovací obtisky a nášivky na oděvy a prádlo; (28) hry, hračky, hrací karty, sportovní potřeby, vánoční ozdoby; (30) cukr, cukrovinky, káva, čaj, med; (32) minerální vody, šumivé nápoje a jiné nápoje nealkoholické; (35) propagační činnost, reklama, styk s veřejností, vyhledávání dat v počítačových souborech, kopírování dokladů a dokumentů, obchodní průzkum; (38) spoje, telekomunikační služby, šíření informací prostřednictvím veřejných sítí (Internet); (39) doprava, balení a skladování zboží, organizování cest, dopravní informace, služby a poradenství v oblasti dopravy, pronájem motorových vozidel, služby cestovní kanceláře; (41) výchova, vzdělávání, zábava, sportovní a kulturní aktivity, kongresy, konference, pracovní setkání, školení; (42) tvorba software, tvorba a správa webových stránek, programování pro počítače, odborné poradenství a pomoc v oblasti dopravních prostředků a techniky spadající do této třídy.

(730) **Česká republika - Ministerstvo dopravy**, nábř. Ludvíka Svobody 1222/12, Praha 1, 11015, CZ

(210) **O-496399**

(220) 29.06.2012

(320) 29.06.2012

(511) 9, 12, 16, 17, 18, 24, 25, 26, 28, 30, 32, 35, 38, 39, 41, 42

(540)



(510) (9) nosiče záznamů (zejména kompaktní disky, optické disky, CD ROM, magnetické nosiče dat a podobně), programové vybavení počítačů, software; (12) vozidla, dopravní prostředky pozemní, součástky a příslušenství dopravních prostředků, doplňky k dopravním prostředkům, zejména pneumatiky, zabezpečovací poplašná zařízení pro vozidla, střešní nosiče a nosiče jízdních kol a lyží pro vozidla; (16) papír, balicí papír, lepenka a výrobky z těchto materiálů, periodické a neperiodické publikace, knihy, učebnice a učební pomůcky, tiskoviny, informační produkty na papírových nosičích, letáky, plakáty, tištěné materiály, reklamní, propagační, užitkové, umělecké nebo ozdobné předměty spadající do této třídy, kancelářské potřeby, tiskopisy, pohlednice, dopisní papíry a obálky, přání, kalendáře, štítky, samolepky, obtisky, sešity, pastelky, pera, penály, tašky papírové nebo jako obaly; (17) kaučuk, guma, slída a výrobky z těchto materiálů, které nejsou zahrnuty do jiných tříd, polotovary z plastických hmot; (18) kufry a zavazadla, deštníky, slunečníky a hole; (24) tkaniny a textilní výrobky, propagační předměty z textilu; (25) oděvy, obuv a kloboučnické zboží; (26) zažehlovací obtisky a nášivky na oděvy a prádlo; (28) hry, hračky, hrací karty, sportovní potřeby, vánoční ozdoby; (30) cukr, cukrovinky, káva, čaj, med; (32) minerální vody, šumivé nápoje a jiné nápoje nealkoholické; (35) propagační činnost, reklama, styk s veřejností, vyhledávání dat v počítačových souborech, kopírování dokladů a dokumentů, obchodní průzkum; (38) spoje, telekomunikační služby, šíření informací prostřednictvím

veřejných sítí (Internet); (39) doprava, balení a skladování zboží, (540)
organizování cest, dopravní informace, služby a poradenství v
oblasti dopravy, pronájem motorových vozidel, služby cestovní
kanceláře; (41) výchova, vzdělávání, zábava, sportovní a kulturní
aktivita, kongresy, konference, pracovní setkání, školení; (42)
tvorba software, tvorba a správa webových stránek,
programování pro počítače, odborné poradenství a pomoc v
oblasti dopravních prostředků a techniky spadající do této třídy.

(590) Barevná

(730) Česká republika - Ministerstvo dopravy, nábř. Ludvíka
Svobody 1222/12, Praha 1, 11015, CZ

(210) **O-496400**

(220) 29.06.2012

(320) 29.06.2012

(511) 9, 12, 16, 17, 18, 24, 25, 26, 28, 30, 32, 35, 38, 39, 41, 42

(540)



(510) (9) nosiče záznamů (zejména kompaktní disky, optické disky,
CD ROM, magnetické nosiče dat a podobně), programové
vybavení počítačů, software; (12) vozidla, dopravní prostředky
pozemní, součástky a příslušenství dopravních prostředků,
doplňky k dopravním prostředkům, zejména pneumatiky,
zabezpečovací poplašná zařízení pro vozidla, střešní nosiče a
nosiče jízdních kol a lyží pro vozidla; (16) papír, balicí papír,
lepenka a výrobky z těchto materiálů, periodické a neperiodické
publikace, knihy, učebnice a učební pomůcky, tiskoviny,
informační produkty na papírových nosičích, letáky, plakáty,
tištěné materiály, reklamní, propagační, užitkové, umělecké nebo
ozdobné předměty spadající do této třídy, kancelářské potřeby,
tiskopisy, pohlednice, dopisní papíry a obálky, přání, kalendáře,
štítky, samolepky, obtisky, sešity, pastelky, pera, penály, tašky
papírové nebo jako obaly; (17) kaučuk, guma, slída a výrobky z
těchto materiálů, které nejsou zahrnuty do jiných tříd, polotovary
z plastických hmot; (18) kufrы a zavazadla, deštníky, slunečníky
a hole; (24) tkaniny a textilní výrobky, propagační předměty z
textilu; (25) oděvy, obuv a kloboučnické zboží; (26) zažehlovací
obtisky a nášivky na oděvy a prádlo; (28) hry, hračky, hrací
karty, sportovní potřeby, vánoční ozdoby; (30) cukr, cukrovinky,
káva, čaj, med; (32) minerální vody, šumivé nápoje a jiné nápoje
nealkoholické; (35) propagační činnost, reklama, styk s
veřejností, vyhledávání dat v počítačových souborech,
kopírování dokladů a dokumentů, obchodní průzkum; (38) spoje,
telekomunikační služby, šíření informací prostřednictvím
veřejných sítí (Internet); (39) doprava, balení a skladování zboží,
organizování cest, dopravní informace, služby a poradenství v
oblasti dopravy, pronájem motorových vozidel, služby cestovní
kanceláře; (41) výchova, vzdělávání, zábava, sportovní a kulturní
aktivita, kongresy, konference, pracovní setkání, školení; (42)
tvorba software, tvorba a správa webových stránek,
programování pro počítače, odborné poradenství a pomoc v
oblasti dopravních prostředků a techniky spadající do této třídy.

(590) Barevná

(730) Česká republika - Ministerstvo dopravy, nábř. Ludvíka
Svobody 1222/12, Praha 1, 11015, CZ

(210) **O-496401**

(220) 29.06.2012

(320) 29.06.2012

(511) 9, 12, 16, 18, 24, 25, 26, 28, 32, 35, 38, 39, 41, 42



(510) (9) nosiče záznamů (zejména kompaktní disky, optické disky,
CD ROM, magnetické nosiče dat a podobně), programové
vybavení počítačů, software; (12) vozidla, dopravní prostředky
pozemní, součástky a příslušenství dopravních prostředků,
doplňky k dopravním prostředkům, zejména pneumatiky,
zabezpečovací poplašná zařízení pro vozidla, střešní nosiče a
nosiče jízdních kol a lyží pro vozidla; (16) papír, balicí papír,
lepenka a výrobky z těchto materiálů, periodické a neperiodické
publikace, knihy, učebnice a učební pomůcky, tiskoviny,
informační produkty na papírových nosičích, letáky, plakáty,
tištěné materiály, reklamní, propagační, užitkové, umělecké nebo
ozdobné předměty spadající do této třídy, kancelářské potřeby,
tiskopisy, pohlednice, dopisní papíry a obálky, přání, kalendáře,
štítky, samolepky, obtisky, sešity, pastelky, pera, penály, tašky
papírové nebo jako obaly; (18) kufrы a zavazadla, deštníky,
slunečníky a hole; (24) tkaniny a textilní výrobky, propagační
předměty z textilu; (25) oděvy, obuv a kloboučnické zboží; (26)
zažehlovací obtisky a nášivky na oděvy a prádlo; (28) hry,
hračky, hrací karty, sportovní potřeby, vánoční ozdoby; (32)
minerální vody, šumivé nápoje a jiné nápoje nealkoholické; (35)
propagační činnost, reklama, styk s veřejností, vyhledávání dat v
počítačových souborech, kopírování dokladů a dokumentů,
obchodní průzkum; (38) spoje, telekomunikační služby, šíření
informací prostřednictvím veřejných sítí (Internet); (39) doprava,
balení a skladování zboží, organizování cest, dopravní
informace, služby a poradenství v oblasti dopravy, pronájem
motorových vozidel, služby cestovní kanceláře; (41) výchova,
vzdělávání, zábava, sportovní a kulturní aktivita, kongresy,
konference, pracovní setkání, školení; (42) tvorba software,
tvorba a správa webových stránek, programování pro počítače,
odborné poradenství a pomoc v oblasti dopravních prostředků a
techniky spadající do této třídy.

(730) Česká republika - Ministerstvo dopravy, nábř. Ludvíka
Svobody 1222/12, Praha 1, 11015, CZ

(210) **O-496403**

(220) 29.06.2012

(320) 29.06.2012

(511) 30, 35, 43

(540)



(510) (30) mletá a nemletá káva, kakao, čaj bylinný neléčivý, čaj
nebylinný, kávové, čajové, kakaové a espreso nápoje, nápoje se
základem v kávě a/nebo espresu, čokoládové a cukrářské
výrobky, ovocné a celozrnné obilninové výrobky, káva pro
přímou konzumaci, zmrzlina, čokoláda, bonbóny, cukrovinky;
(35) maloobchodní služby se všemi výše uvedenými výrobky ve
třídě 30, velkoobchodní dodávky, maloobchodní a objednávkový
prodej výše uvedených potravin a nápojů ve třídě 30; (43)
provozování barů, bufetů, jídelen, kaváren, restaurací.

(590) Barevná

(730) MAMACOFFEE s.r.o., 8. listopadu 48, Praha 6, 16900, CZ

(210) **O-496421**

(220) 29.06.2012

(320) 29.06.2012

(511) 9

(540)

black power

(510) (9) napájecí zdroje, adaptéry, záložní zdroje.
(730) **PARTIS a.s.**, Suchbátka 110, Úpice, 54232, CZ

(210) **O-496424**
(220) 29.06.2012
(320) 29.06.2012
(511) 9, 35, 42
(540)

IdeaBoom

(510) (9) počítačový software pro jiné, data, databáze a jiné informační produkty na nosičích elektronických informací, související software, multimediální aplikace, 3D animace, programové vybavení pro informační technologie a pro komunikaci, programové vybavení umožňující elektronické obchodování, videohry, nahraný software na CD a DVD discích a magnetických médiích; (35) inzertní a reklamní činnost, reklama na Internetu, zajištění reklamních kampaní, poskytování obchodních informací po Internetu, komerční využití Internetu, dalších elektronických médií a jejich vyhledávacích služeb, správa informačních databází, on-line inzerce, prezentace uživatelů na stránkách World Wide Web v počítačové síti Internet; (42) počítačové služby, zejména tvorba, aktualizace a údržba počítačových systémů pro jiné, vývoj, aktualizace a údržba počítačového software k užití v obchodě a pro obchodní operace, vypracování programů pro hromadné zpracování dat, tvorba informačních databází, tvorba WWW stránek a internetových aplikací, interaktivních programů, multimediálních aplikací, počítačová grafika, navrhování počítačového designu, počítačové animace a vizualizace.

(730) **Beneš & Michl s.r.o.**, Masarykova 91, Plzeň, 31200, CZ

(210) **O-496471**
(220) 03.07.2012
(320) 03.07.2012
(511) 16, 18, 21, 24, 25, 32, 33, 34, 43
(540)



(510) (16) papír, lepenka a výrobky z těchto materiálů, které nejsou zařazeny do jiných tříd, tiskárenské výrobky, potřeby pro knižní vazby, fotografie, papírenské zboží, lepidla pro papírenství nebo domácnost, materiál pro umělce, štětce, psací stroje a kancelářské potřeby (vyjímaje nábytek), učební a vyučovací pomůcky s výjimkou přístrojů, plastické obaly (nezařazené do jiných tříd), tiskařské typy, štočky; (18) kůže a její imitace, zboží vyrobené z těchto materiálů, nezahrnuté v jiných třídách, zvířecí kůže, usně, kufrů a cestovní tašky, deštníky a slunečníky, vycházkové hole, biče, jezdecké postroje a sedla; (21) pomůcky a nádoby pro domácnost a kuchyň, hřebeny a mycí houby, kartáče (s výjimkou štětců), materiály pro výrobu kartáčů, čisticí potřeby, drátky na čištění parket, sklo surové nebo opracované (s výjimkou stavebního skla), sklo, porcelán a majolika neobsažené v jiných třídách; (24) textil a textilní zboží nezahrnuté v jiných třídách, povlečení, ubrusy; (25) oděvy, obuv, kloboučnické zboží; (32) piva, minerální vody, šumivé nápoje a jiné nápoje nealkoholické, nápoje a šťávy ovocné, sirupy a jiné přípravky k zhotovování nápojů; (33) alkoholické nápoje (s výjimkou pív); (34) tabák, potřeby pro kuřáky, zápalky; (43) služby zajišťující stravování a nápoje, dočasné ubytování.

(730) **WINE PAVLOWITZ, s.r.o.**, Neubuz 140, Neubuz, 76315, CZ

(210) **O-496493**
(220) 03.07.2012
(320) 03.07.2012
(511) 35, 42, 44

(540)



(510) (35) ekonomické hodnocení zdravotnických technologií; (42) zdravotnické technologie (vědecký výzkum pro lékařské účely), hodnocení účinnosti a bezpečnosti zdravotnických technologií a zdravotnických postupů (expertizy); (44) zdravotnictví (zdravotnická péče), lékařské služby, farmaceutické poradenství.
(590) Barevná
(730) **PHARMA PROJECTS s.r.o.**, Dolnice 712/10, Brno, 62100, CZ
(740) Patentový zástupce, Doc. Ing. Jindřich Špaček, Csc., Svatopluka Čecha 106A, Brno, 61200

(210) **O-496513**
(220) 04.07.2012
(320) 04.07.2012
(511) 16, 28, 35
(540)



(510) (16) papír, lepenka a výrobky z těchto materiálů, které nejsou zařazeny do jiných tříd, tiskárenské výrobky, potřeby pro knižní vazby, fotografie, papírenské zboží, lepidla pro papírenství nebo domácnost, materiál pro umělce, štětce, psací stroje a kancelářské potřeby (vyjímaje nábytek), učební a vyučovací pomůcky s výjimkou přístrojů, plastické obaly (nezařazené do jiných tříd), tiskařské typy, štočky, zejména alba, archy papíru, atlasy, časopisy - komiksy, časopisy (periodika), číslice (tiskařské typy), desky (papírnické výrobky), psací desky, desky na dokumenty, desky rytecké, výrobky z kartónu, karty, katalogy, knihy, záložky do knih, knihy k nalepování výstřížků (alba), knížky (brožované), listky, papírenské výrobky, plakáty; (28) hry, hračky, potřeby pro gymnastiku a sport, které nejsou uvedeny v jiných třídách, vánoční ozdoby, zejména figurky (hračky), postavičky (hračky), autíčka na hraní, automobilové modely zmenšené, boby, bublifuk (hračka), draci létající, houpačky, hra v kostky, hra v kuželky, hra v šachy, hrací karty, hrací koule, hrací kuličky, hrací žetony, hračky pohyblivé, hráčské pátky (sportovní náčiní), hry společenské, hry stolní, hry jiné než upravené pro použití s externí obrazovkou nebo monitorem, kanadské žertíky (atrapy), koloběžky, kostky hrací, kouzelnické potřeby, kuželky, loutky, maňasci (prstová loutka), masky divadelní, masky karnevalové, medvídci plyšovi, míče na hraní, míčky na hraní, panenky, domečky pro panenky, postýlky pro panenky, šatičky pro panenky, pokojíčky pro panenky, pistole a pistolky (hračky), pistolky vzduchové (hračky), puzzles, rádiem řízená autíčka na hraní, sánky (sportovní potřeby), síť (sportovní potřeby), skateboardy, skluzavky (hry), stavebnice (hračky), stavebnicové kostky, šipky (hra), talíře létající (hračky); (35) propagační činnost, reklama, pomoc při řízení obchodní činnosti, obchodní administrativní, kancelářské práce.

(730) **EP Line, SE**, Kodaňská 46, Praha 10, 10100, CZ

(210) **O-496517**
(220) 04.07.2012
(320) 04.07.2012
(511) 5, 35, 41
(540)

DOKOLEN

(510) (5) léky, léčiva, farmaceutické a veterinářské výrobky, hygienické výrobky pro léčebné účely, dietní potraviny a dietetické přípravky pro léčebné nebo veterinární účely, potravinové doplňky pro lidskou potřebu a pro zvířata, náplasti, obvazový materiál, zdravotnický materiál v rámci této třídy, materiály pro plombování zubů a pro zubní otisky, dezinfekční přípravky; (35) propagační činnost, reklama, pomoc při řízení

- (730) obchodní činnosti, zprostředkování obchodu a obchodních činností v rámci prodeje výrobků tř. 5, marketing, průzkum a analýzy trhu; (41) výchova, vzdělávání, zábava, sportovní a kulturní aktivity.
Kučera Zdeněk Ing., Dlouhá 207, Slušovice, 76315, CZ

- (210) **O-496519**
(220) 04.07.2012
(320) 04.07.2012
(511) 3, 5, 29, 30, 32
(540)



- (510) (3) kosmetické výrobky, pleťová a tělová kosmetika, přírodní kosmetika, ochranné přípravky proti slunci, sprchové gely, šampóny a vlasové vody; (5) dietní a nutriční přípravky, potravinové doplňky, medicínální sirupy, potravinové doplňky obohacené vitamíny nebo minerály nebo stopovými prvky, bylinné čaje s léčebnými účinky; (29) konzervované, mražené, sušené a vařené ovoce a zelenina, želé, džemy, kompoty, mléko a mléčné výrobky; (30) čaje včetně ledového a přípravky na výrobu čaje, nápoje čokoládové, kávové a kakaové, obilné vločky a jiné obilné výrobky určené k lidské výživě, potravinové rostlinného původu v rámci této třídy, sorbet (zmrzlinový nápoj), žvýkací guma; (32) nealkoholické nápoje a šťávy ovocné, minerální vody, šumivé nápoje a jiné nápoje nealkoholické, sirupy a jiné přípravky k zhotovování nápojů, piva.
(590) Barevná
(730) **DoktorBio s.r.o.**, Přerovská 560, Pardubice, 53006, CZ

- (210) **O-496521**
(220) 04.07.2012
(320) 04.07.2012
(511) 12, 35, 37, 39
(540)



- (510) (12) pozemní motorová vozidla a náhradní díly k nim, vše zařazené do této třídy; (35) zprostředkovatelská činnost v oblasti obchodu a zprostředkování obchodu s novými i ojetými vozidly (autobazar), maloobchod-velkoobchod a internetový obchod, vše s pozemními dopravními prostředky, jejich součástmi, náhradními díly, oleji, mazivy, pohonnými hmotami, nářadím a autokosmetikou, prodej autoskel, propagace, inzerce a reklama všemi druhy médií, marketing, služby v oblasti přihlašování motorových vozidel v rámci této třídy, poradenská a zprostředkovatelská činnost v uvedených oblastech; (37) kompletní péče o silniční motorová vozidla, opravy, servis a údržba motorových vozidel a jejich součástí, mechanické, klempířské a lakýrnické práce, ošetřování a antikoroziní nátěry vozidel, leštění vozidel, tepování interiéru, ruční mytí vozidel, autoservis, pneuservis, opravy alu disku, výměny autoskel, autoopravenství, oprava a údržba motorových vozidel; (39) balení a skladování zboží, odtahování dopravních prostředků při poruchách, asistenční služby, pronájem motorových vozidel.
(730) **NEO Services s.r.o.**, Bouřilova 1107/5, Praha 9, 19800, CZ

- (210) **O-496572**
(220) 10.07.2012
(320) 10.07.2012
(511) 35, 36, 41

(540)



- (510) (35) propagační činnost, reklama, pomoc při řízení obchodní činnosti, obchodní administrativa, kancelářské práce; (36) pojištění, služby finanční, služby peněžní, služby nemovitostní; (41) výchova, vzdělávání, zábava, sportovní a kulturní aktivity.
(730) **Lapáček Pavel**, Mrákotín 60, Hlinsko, 53901, CZ

- (210) **O-496574**
(220) 10.07.2012
(320) 10.07.2012
(511) 30, 32, 33
(540)

Čertovo tajemství

- (510) (30) káva, čaj, kakao a kávové náhražky, rýže, tapioka a ságo, mouka a obilninové přípravky, chléb, pečivo a cukrovinky, zmrzlina, cukr, med, melasa, droždí, prášek do pečiva, sůl, hořčice, ocet, omáčky (chuťové přísady), koření, led; (32) piva, minerální vody, šumivé nápoje a jiné nápoje nealkoholické, nápoje a šťávy ovocné, sirupy a jiné přípravky ke zhotovování nápojů; (33) alkoholické nápoje (s výjimkou pív).
(730) **Lapáček Pavel**, Mrákotín 60, Hlinsko, 53901, CZ

- (210) **O-496575**
(220) 10.07.2012
(320) 10.07.2012
(511) 35, 36, 41
(540)

Čent

- (510) (35) propagační činnost, reklama, pomoc při řízení obchodní činnosti, obchodní administrativa, kancelářské práce; (36) pojištění, služby finanční, služby peněžní, služby nemovitostní; (41) výchova, vzdělávání, zábava, sportovní a kulturní aktivity.
(730) **Lapáček Pavel**, Mrákotín 60, Hlinsko, 53901, CZ

- (210) **O-496585**
(220) 10.07.2012
(320) 10.07.2012
(511) 9, 11, 35, 37, 40, 42
(540)



- (510) (9) přístroje a nástroje vědecké, optické, přístroje pro signalizaci, světelná signalizace, blikače, elektronky a svítidla - žárovky, zářivky, přístroje a nástroje pro vedení, přepínání, přeměnu, akumulaci, regulaci nebo řízení elektrického proudu; (11) přístroje pro osvětlení, žárovky, žárovky elektrické, světelné zdroje na bázi LED-diod, zářivky pro osvětlení, osvětlovací přístroje, halogeny, lampy na svícení stojanové, stojací, visací, pracovní, keramické, stolní, lustry, průmyslové osvětlení, dekorativní řetězy ke svítidlům kovové, stínidla na lampy, stínítka svítidel, náhradní skla svítidel, elektrická světla na vánoční stromky, svítidla stropní, nástěnná, závěsná, dětská, ze dřeva, ze slámy, z kovu, ze skla, z křišťálu, z plastu, ratanová, proutěná, zahradní z kovu i plastu, ventilátory stropní bez světla i se světlem, závěsné šňůry ke svítidlům a závěsné systémy ke svítidlům - rola (osvětlovací potřeby), led reflektory, led panely, led trubice; (35) propagační činnost, reklama, veletrhy a výstavy k obchodním a reklamním účelům, zprostředkovatelská a obstaravatelská činnost v oblasti obchodu s výše uvedenými výrobky ve třídách 9 a 11, velkoobchodní a maloobchodní prodej zboží, které je uvedeno ve třídách 9 a 11, zprostředkovatelská

činnost v oblasti obchodu a služeb k obchodním účelům, týkající se výrobků uvedených ve třídách 9 a 11, odborné obchodní poradenství, obchodní nebo podnikatelské informace, zprostředkování obchodních kontaktů v oblasti výrobků uvedených ve třídách 9 a 11, provádění obchodních operací, pomoc při řízení obchodní činnosti, kopírování nebo rozmnožování (reprodukce) dokumentů, dokladů apod., reklama (on-line) na počítačové komunikační síti, on-line inzerce, vyhledávání informací v počítačových souborech, pronájem reklamního času ve všech komunikačních médiích, poskytování obchodních informací a obchodních služeb pomocí Internetu, zprostředkování internetového obchodu v oblasti výrobků uvedených ve třídách 9 a 11, komerční využití Internetu v oblastech komerčních internetových médií a vyhledávacích služeb v oblasti výrobků uvedených ve třídách 9 a 11, vyhledávání dat v počítačových souborech, prezentace uživatelů na stránkách World Wide Web v počítačové síti Internet, systemizace informací do počítačových databází, obchodní administrativní, kancelářské práce, marketing; (37) instalace, údržba a opravy přístrojů, stavby, montáž, údržba a opravy osvětlovací techniky a osvětlovacích přístrojů a zařízení, stavby a opravy osvětlovacích ramp, demontáž původního osvětlení a montáž nového osvětlení; (40) likvidace odpadu; (42) technické poradenství, kalkulace zakázek a výpočty energetických úspor, výpočty a konzultace v osvětlovací technice, projektování, výzkum a vývoj osvětlovací techniky, osvětlování vnitřních a venkovních prostor, provádění energetických auditů.

(590) Barevná

(730) Demel Marek, Palackého 1716/13, Opava, 74601, CZ

(740) Ing. Pavel Nádvořík s.r.o., Sokola Tůmy 1099/1, Ostrava-Mariánské Hory, 70900

(210) O-496648

(220) 12.07.2012

(320) 12.07.2012

(511) 9, 16, 36

(540)

RePůjčka

(510) (9) software ke stažení vztahující se k bankovníctví a financím, výrobky spojené s bankovníctvím spadající do třídy 9, platební karty nebo magnetické a čipové karty pro použití v bankovníctví, v pojišťovnictví, v oblasti služeb a v obchodním styku, mezinárodní platební karty, elektronické peněženky, software pro bankovníctví, bankomaty, informace a záznamy na nosičích zařazených ve třídě 9, elektronická data, informační produkty v elektronických, datových, informačních a telekomunikačních sítích všeho druhu, software a hardware, periodika a knihy v elektronické podobě, nosiče dat či záznamů včetně audiokazet nahrané i nenahrané, elektronické, datové nebo informační sítě, multimediální aplikace na nosičích zařazených ve třídě 9 nebo v sítích, interaktivní a grafické programy, software, software pro systémy pro přenos dat, dešifrovací soustavy, čipy (integrované obvody), multimediální nebo informační katalogy, audiovizuální programy a díla, exponované filmy, hudební díla na nosičích, CD disky, programové vybavení pro počítače, hardware výpočetní, komunikační nebo informační techniky, elektronické databáze a databázové produkty, informace a záznamy na nosiči s výjimkou nosičů papírových ze třídy 16, informace a data na nosičích nebo i v elektronických, datových, informačních, počítačových a komunikačních sítích, související software a hardware, elektronické, datové nebo informační, komunikační nebo výpočetní sítě včetně jednotlivých součástí a náhradních dílů obsažených ve třídě 9, multimediální aplikace, programy na počítačové hry, hlavolamy elektrické nebo elektronické v rámci této třídy; (16) tiskárenské výrobky vztahující se k bankovníctví a financím, papírenské výrobky a tiskopisy pro finančníctví, bankovníctví, pojišťovnictví a služby finančního trhu, tiskoviny, časopisy, periodika, knihy, obalové materiály z plastických hmot, tiskařské štočky, papír a výrobky z papíru, pastelky, popisovače, dětské tvarovací hmoty, plastelíny, barvy spadající do této třídy (školní pomůcky), křídla na psaní, písky a vosky jako výtvarné potřeby, materiály na modelování, psací potřeby, skicáky, školní potřeby spadající do této třídy, tužky, tuhy do tužek, archy papíru, papír a výrobky z papíru všeho druhu jako papír pro kopírování, papír balící, papír voskovaný, filtrační papír, celofán (celulózové fólie) na balení, papírové podložky pod sklenice, lepenka a kartonážní výrobky, akvarely (malby), alba, blahopřání i hudební, diagramy, figurky (sošky) z papírové hmoty,

fotografie, stojany na fotografie, grafické reprodukcce, grafiky, lepty, listky, litografie, olejotisky, plakáty, malby (obrazy) zarámované či nezarámované, letáky, portréty, prospekty, grafické reprodukcce, rytiny, turistické příručky, mapy, atlasy, obrazy, pohlednice a jiné propagační a informační materiály a upomínkové předměty spadající do této třídy jako propagační publikace, ročenky, papírové propagační samolepky, výrobky knihařské, učební pomůcky (s výjimkou přístrojů), tiskařské typy, obaly z papíru, známky, samolepky, potřeby pro umělce, jako jsou štetce, hlína modelovací, hmota papírová, malířská plátina, malířské stojany, malířské válečky pro interiéry, misky na vodové barvy, palety pro malíře, opěradla na ruce pro malíře, prkna rýsovací, modelovací vosky, kromě dentálních, knihařské výrobky, papírnické zboží kancelářské, neperiodické i periodické publikace, například brožury, kalendáře, katalogy, oběžníky, zpěvníky, knihy k nalepování výstřížků (alba), komiksy, manuály, noviny, kancelářské potřeby jako jsou adresové štítky do adresovacích strojů, bloky (papírnické výrobky), číslovačky, dávkovače lepicí pásky (kancelářské potřeby), desky (papírnické výrobky), desky psací s klipsem na přidržování papíru, desky na dokumenty (šanonny, pořadače), dopisní papír, držáky na psací potřeby, etikety kromě textilních, formuláře, gumičky (kancelářské potřeby), gumy na mazání, houbičky navlhčovací (kancelářské potřeby), hroty psacích per, inkousty, kalamáře, kancelářské sponky, kartón, kartotéční listky, karty, karty a pásky papírové na zaznamenání počítačových programů, krejóny (patentní tužky), kroužítka, křída na psaní, křívítka, laminovačky (na dokumenty) pro použití v kanceláři, lepicí pásky pro kancelářské účely a použití v domácnosti, lepidla pro kancelářské účely nebo pro domácnost, materiály na pečetení, nálepky (lepicí pásky) pro kancelářské použití nebo pro domácnost, napínáčky, násadky na pera, nože na papír (kancelářské potřeby), obálky, oplátky na pečetení, ořezávací strojky na tužky, ořezávátka na tužky, řezačky na papír, pečete, pečební vosk, penály, pera plnicí, podložky na stůl papírové, podložky pod pivní sklenice, poštovní známky, pouzdra s psacími potřebami, pravítka, pořadače (kancelářské potřeby), pouzdra na pera, pouzdra na razítka, připínáčky, psací stroje (elektrické i neelektrické), razítka, rýsovací nástroje, sešity, seznamy (rejstříky), stroje kancelářské na zalepování, těžítka, tikety, tiskárničky (přenosné), účetní knihy, uhly na kreslení, zápisníky (notesy), filtry kávové (papírové), fólie hliníková na balení potravin, fólie z umělých hmot na balení, kornouty (papírové), krabice lepenkové nebo papírové, lepenka, lepenkové roury, mašle papírové, obtisky, papír toaletní, papírové ubrusky, papírové ubrusy, pásky doutníkové, podložky (psací), podušky na razítkování, poutače z papíru nebo z lepenky, pouzdra na doklady, pouzdra na pasy, pouzdra na střihy, pouzdra s barvami (školní pomůcky), pytlíky jako obaly (z papíru nebo umělých hmot), ručníky papírové, štíty vývěsní z papíru nebo z lepenky, tabule reklamní z papíru nebo lepenky; (36) finanční služby, bankovní služby, poskytování bankovních služeb on-line, poskytování spořicí a úvěrových služeb, informační a poradenské služby ve všech výše uvedených oblastech třídy 36, finančníctví, bankovníctví a pojišťovnictví - služby v rámci této třídy, služby finančního trhu, finanční služby - analýzy, transakce, operace, finanční informace, finanční poradenství a finanční řízení, daňové odhady, finanční odhady a oceňování v oblastech pojišťovnictví, bankovníctví, nemovitostí, burzovní makléřství, kurzovní záznamy na burze, finanční sponzorování, financování koupí na splátky, poskytování hypotečních půjček, hypoteční služby, makléřské služby v oblasti hypoték, finanční pronájem - leasing, garance, záruky, kauce, úvěrové banky, bezhotovostní operace, platební převody vykonávané elektronicky, clearing (zúčtování vzájemných pohledávek a závazků), elektronický převod kapitálu, kapitálové investice, domácí bankovní služby, vydávání cenin, vydávání cestovních šeků, vydávání cenných papírů, služby a vydávání kreditních karet, měnové služby a operace, směnárenské služby, spořitelny, zprostředkování a poradenství v oblasti pojištění, služby pojišťoven - uzavírání pojistek a pojistných smluv životních, úrazových a proti požáru, nemocenské pojištění, vyplácení důchodů, důchodové fondy, pojistně - technické služby (statistika), služby týkající se úvěrových karet, služby realitní kanceláře - obchodování s nemovitostmi, zprostředkování pronájmu a koupě nemovitostí, pronájem nemovitostí - bytů, domů, kanceláří, pozemků, farem, vedení nájemních a činžovních domů, správa nemovitostí, inkasování nájemného, ubytovací kanceláře (byty, místnosti), oceňování

numismatických sbírek, starožitností, uměleckých děl, známek a šperků, kanceláře pro inkasování pohledávek (faktorování), služby v oblasti likvidace podniků (finanční záležitosti), celní služby, organizování dobročinných a jiných sbírek, úschovní služby a úschova v bezpečnostních schránkách, úschova ceností, provozování zastaváren.

(730) **Equa bank a.s.**, Karolínská 661/4, Praha 8 - Karlín, 18600, CZ

(740) **DANĚK & PARTNERS** Advokátní a patentová kancelář, Dr. Vilém Daněk, Vinohradská 45/1107, Praha 2, 12000

(210) **O-496738**

(220) 17.07.2012

(320) 17.07.2012

(511) 16, 20, 21, 29, 30, 31, 32, 33, 39, 40, 42, 43

(540)

DOBROU CHUŤ, ČESKO

(510) (16) papír a výrobky z papíru všeho druhu, jako jsou krabice a krabičky z papíru, papírová prostírání, papírové ubrousky, papírové ubrusy, papírové archy, dárkový papír, papírové kornouty, papírové sáčky, pytlíky a tašky, papírové mašle, obaly a obalové materiály, zejména pro potravinářské výrobky, fólie hliníkové na balení potravin, fólie viskózní na balení, kartonážní výrobky, samolepky, nálepky pro kancelářské použití nebo pro domácnost; (20) obaly (krabice) z umělých hmot a nádoby z umělých hmot jako obaly, zejména pro potravinové výrobky, palety přepravní nekovové, servírovací stolků, dekorační předměty (přenosné), díla umělecká ze dřeva, vosku, sádry nebo umělých hmot, obrazové rámy, nábytkové konstrukce, rámečky na obrazy z papíru, figurky z kosti, slonoviny, sádry, umělých hmot, vosku nebo dřeva, sochy a sošky ze dřeva, korku, rákosu, třtiny, proutí, rohoviny, kosti, slonoviny, velrybích kostic, lastur, jantaru, perleti, mořské pěny a náhražek všech těchto materiálů, plasty spadající do této třídy, dekorativní korálkové závěsy, dekorativní nástěnné plakety, nikoliv z textilu nebo kovu; (21) misky s výjimkou mís z drahých kovů, mísy salátové, hluboké misky, misky na ovoce, skleněné mísy, servírovací misky, zapékací misky, misky na máslo, vázy s výjimkou váz z drahých kovů, skleněné džbánky, džbány, držáky na nože, podložky na krájení, stojany na nože, tácky papírové, pohárky z papíru nebo umělých hmot, porcelán, sklenice na pití, předměty umělecké z porcelánu, terakoty nebo skla, papírové kelímky a papírové nádoby na jedno použití, brčka na pití; (29) ančovičky, garnáti (neživí), humři (neživí), kaviár, rybí konzervy, korýši (s výjimkou živých), lanýže (konzervované), krevety (neživé), langusty (neživé), lososi, měkkýši (neživí), rybí moučka, mušle, rybí plátky, ryby syrové (neživé), solené, uzené, konzervované, marinované, slanečci, sledi, sardinky, sumýši (neživí), tuňáci, ústřice (neživé), hlemýždi, hlemýždi vejce (na konzumaci), zvěřina, extrakty z chaluh jako potrava, potravinářské výrobky z ryb a masa, masové výtahy, masné výrobky tepelně neopracované, masové šťávy (omáčky), drůbež (neživá), bujóny, přípravky na bujóny a vývary, droby, vnitřnosti, dršťky, šunka, huspenina, játra, játrové paštiky, tukové pomazánky, paštiky, polévky, jelita, klobásy, tlačenka, slanina, salámy, párky, uzeniny, smažené potraviny jako smažené řízky, karbanátky, sekaná, konzervy masové, jedlé oleje a tuky, vepřové sádlo, konzervy zeleninové, konzervované cibule, čočka, fazole, hrách, sojové boby, hranolky bramborové, krokety, bramborové lupínky, kysané zelí, nakládaná zelenina, zeleninové saláty, šťávy na vaření a polévky, zelenina v pikantním nálevu, žampiony (konzervované), ovoce mražené, zavařené, kandované, sušené, konzervované, ovocně-zeleninové saláty, maso-zeleninové saláty, ovocné saláty, ořechy zpracované, vejce, jogurty, smetana, šlehačka, kefír, máslo, margarín, sýry, tofů, mléčné nápoje, mléčné výrobky, lahůdkářské výrobky jako vaječné, uzeninové, sýrové, rybí a jiné pomazánky a saláty, aspikové a rosolové misky a další lahůdkářské výrobky zařazené do této třídy, dřev (ovocná), džemy, marmeláda, želatina jedlá, hamburgery čerstvé, chlazené; (30) koření jako anýz, badyán, hřebíček, kari, kurkuma, muškátový oříšek, zázvor, nové koření, pepř, chuťové přísady, potravinové trestí, kypřící prášek, přípravky na tuzení šlehačky, kapary, pečivo s masovou náplní, pirožky s masem, obložené/plněné bagety, palačinky a pizzy čerstvé i chlazené, koláče, rýžové koláčky, pečivo, chléb, rohlíky, sendviče, tortily, ravioli, masové pirožky, zemle, knedlíky, keksy, suchary, sušenky, biskvity, perníky, cukroví, oplatky, cukrovinky, bonbóny, karamely, marcipán, mandlové těsto, máslové tukové

těsto, listové těsto, zákusky, dorty, ozdoby na dorty jedlé, pudinky, žvýkáci guma, pralinky, chalva, čokoláda, čokoládové nápoje, kakao, kakaové nápoje, káva, kávové a kávovinové nápoje, čaj, nápoje na bázi čaje, zmrzlina, zmrzlinové poháry, přísady do zmrzlin, želé ovocné, med, medovíčky, propolis, včelí kašička, droždí, cukr, sůl, led přírodní nebo umělý, látky pro zjemnění masa pro domácnost, těstoviny, makaróny, nudle, vlasové nudle, špagety, ságo, tapioka, mouky pšeničná, žitná, sojová, tapioková a kukuřičná, kukuřičný škrob, kukuřičné vločky, kukuřice mletá, ovesné vločky, popcorn, cereálie, fazolová moučka, kroupy pro lidskou spotřebu, krupice, rýže, zpracovaný ječmen, pšenice, žito a oves, majonéza a majonézové saláty, dresinky, kečup, rajčatová omáčka, ocet, zálivky na ochucení, suši, lahůdkářské výrobky zařazené do této třídy; (31) arašidy čerstvé, citrusové plody, hrozny, čerstvé ovoce, brambory, čekanka, čerstvá čočka, čerstvé fazole, čerstvý hrách, hlávkový salát, řepa jedlá, sezam, chaluhy pro humánní nebo živočišnou spotřebu, svatojánský chléb, chmel, čerstvé kašany, kopr, kopřivy, okurky čerstvé, čerstvé olivy, ořechy, kolové oříšky, kokosové ořechy, lískové oříšky, ječmen, pšenice, žito, oves, houby čerstvé, podhoubí (houbová kultura pro výsev), krmivo pro zvířata, krmné směsi, psí suchary, nápoje pro domácí zvířata, humří živí, rybí jikry, živí korýši, živé langusty, čerstvé lanýže, živí měkkýši, živí raci, živé ryby, živé návnady na ryby, šepie, živí sumýši, živé ústřice; (32) nealkoholické nápoje sycené i nesycené včetně nápojů minerálních, šumivých, iontových a energetických, sirupy, koncentráty a jiné přípravky pro přípravu nápojů, ovocné a zeleninové šťávy, mošty, ovocné nektary a nápoje z ovocných šťáv, stolní a minerální vody, diabetické a dietetické nápoje neléčebné, práškové nealkoholické nápoje, práškové přípravky a příchutě pro výrobu nealkoholických nápojů a likérů, obohacené vitaminové nápoje a koncentráty, nealkoholické aperitivy; (33) alkoholické nápoje, zejména likéry, destiláty, lihoviny, vinné nápoje, aperitivy, vína, vína a likéry pro trávení, nízkoalkoholické míchané nápoje, bowle a jiné alkoholické nápoje obsahující ovoce; (39) zásilková obchodní činnost (dodávka zboží), doprava, přeprava, skladování, balení a distribuce zboží a výrobků, mrazírenská činnost spadající do této třídy, silniční motorová doprava nákladní; (40) porážka zvířat, uzení potravin, konzervace, marinování, solení a jiné úpravy potravin; (42) činnost technických poradců v oblasti potravinářství, výzkum, vývoj, testování, poradenská a expertní činnost v oblasti potravin pro běžnou konzumaci, potraviných doplňků, funkčních potravin, potravin pro zvláštní účely (léčebných i neléčebných), potravin pro diabetiky a dietetiky, potravin pro kojence a batolata, veškerých nápojů nealkoholických i alkoholických, a to včetně směsí, přípravků a sirupů pro přípravu nápojů; (43) restaurace včetně restaurací samoobslužných a restaurací podávajících pokrmy přes ulici, výroba lahůdek (služby zajišťující stravování), služby poskytované v restauracích a jiných zařízeních podávající pokrmy a nápoje připravené ke konzumaci, jakož i při prodeji pokrmových specialit, hostinská činnost.

(730) **DELIMAX, a.s.**, Bratislavská 1647/3, Hodonín, 69501, CZ
(740) Ing. Petr Soukup, patentový zástupce, Vídeňská 8, Olomouc, 77200

(210) **O-496893**

(220) 24.07.2012

(320) 24.07.2012

(511) 5, 29, 30

(540)

MEDILACT

(510) (5) farmaceutické výrobky, veterinární výrobky, chemické a biochemické přípravky pro léčebné účely, probiotické a enzymatické přípravky pro léčebné účely, hygienické výrobky pro léčebné účely, dietetické přípravky pro léčebné účely, dietetické potraviny pro lékařské účely, potraviny pro batolata, bonbóny bez cukru pro lékařské účely, žvýkačky pro lékařské účely, výrobky z čokolády bez cukru pro dietetické účely - v rámci této třídy, vitamíny a vitaminové přípravky pro léčebné

účely, potravinové doplňky pro léčebné účely, zdravotnické prostředky pro lékařské účely - v rámci této třídy, potravinové doplňky a doplňky stravy, doplňky výživové ne pro lékařské účely, potravinové doplňky (ne pro lékařské účely) obsahující látky rostlinného původu; (29) bylinné doplňky stravy, dietní doplňky stravy, funkční potraviny a potravinové výtažky, vše v rámci této třídy; (30) bonbóny, vitamínové bonbóny, cukrovinky, žvýkačky, lízátko, výrobky z čokolády.

(590) Barevná
(730) **Activemedical s.r.o.**, Nádražní 509, Hustopeče, 69301, CZ

(210) **O-497018**

(220) 27.07.2012

(320) 27.07.2012

(511) 14, 18, 25

(540)

PROOKO

(510) (14) achát, perly z ambroidu, amulety (šperky), brože (šperky), ciferníky, diamanty, drahé kameny, drahé kovy, figurky - sošky z drahých kovů, hodinky, hodinky - řetízky, hodinky - sklíčka, hodinky náramkové, hodinové ručičky, hodiny, chronometry, iridium, jantar (šperky), kazety na šperky, klenoty, klíčenky (bižuterie), korálky pro výrobu šperků, hodinářské kotvičky, krabice z drahých kovů, jehlice do kravat, spony do kravat, hodinářská kyvadla, manžetové knoflíky, medailony (šperky), měděné žetony, náhrdelníky, náramky, náušnice, nitě stříbrné, nitě z drahých kovů, ozdoby na obuv z drahých kovů, olivín (drahý kámen), ozdobné jehlice, ozdoby (šperky), ozdoby na klobouky z drahých kovů, ozdoby ze stříbra, pásky k náramkovým hodinkám, perly (klenoty), polodrahokamy, pouzdra na hodinky, pouzdra na šperky, prsteny, přívěsky (šperky), rhodium, řetízky (šperky), skříňky na šperky, sluneční hodiny, stříbro surové nebo tepané, šperkovnice, šperky vzorované metodou "cloisonné", šperky z jantaru, štras, vlákna z drahých kovů, vlákno stříbrné, zlato surové nebo tepané; (18) kabelky, klíčenky (pouzdra na klíče), kožené krabice na klobouky, kufr, kufříky, kufříky na toaletní potřeby, kůže, mošny, nákupní tašky, obaly na deštníky, pásky kožené, pouzdra na klíče, pouzdra na navštívenky, karty a průkazy, ruksaky, tašky, tašky cestovní, tašky na kolečkách, tašky plážové; (25) klobouky.

(730) **Vystrčil Michal**, Hasskova 7, Třebíč, 67401, CZ

(740) **JUDr. Matouš Jíra**, advokát, 28. října 1001/3, Praha 1 - Staré Město, 11000

(210) **O-497067**

(220) 31.07.2012

(320) 31.07.2012

(511) 9, 12, 16, 17, 18, 24, 25, 28, 30, 32, 35, 38, 39, 41, 42

(540)

BESIP Team

(510) (9) nosiče záznamů (zejména kompaktní disky, optické disky, CD ROM, magnetické nosiče dat a podobně), programové vybavení počítačů, software; (12) vozidla, dopravní prostředky pozemní, součástky a příslušenství dopravních prostředků, doplňky k dopravním prostředkům (zejména pneumatiky, zabezpečovací zařízení, střešní nosiče, nosiče jízdních kol a lyží pro vozidla); (16) papír, balicí papír, lepenka a výrobky z těchto materiálů, periodické a neperiodické publikace, knihy, učebnice a učební pomůcky, tiskoviny, informační produkty na papírových nosičích, letáky, plakáty, tištěné materiály, reklamní, propagační, užitkové, umělecké nebo ozdobné předměty - v rámci této třídy, kancelářské potřeby (kromě nábytku), tiskopisy, pohlednice, dopisní papíry, obálky, přání, kalendáře, štítky, samolepky, obtisky, sešity, pastelky, pera, penály, tašky papírové nebo jako obaly; (17) kaučuk, guma, slída a výrobky z těchto materiálů, které nejsou zahrnuty do jiných tříd, polotovary z plastických hmot; (18) kufr, zavazadla, deštníky, slunečníky a hole; (24) tkaniny a textilní výrobky, propagační předměty z textilu - v rámci této třídy; (25) oděvy, obuv a kloboučnické zboží; (26) zažehlovací obtisky a nášivky na oděvy a prádlo; (28) hry, hračky, sportovní potřeby, hrací karty, ozdoby vánoční (s výjimkou osvětlení a cukrovinek); (30) cukr, cukrovinky, káva, čaj, med; (32) minerální vody, šumivé nápoje a jiné nápoje nealkoholické; (35) propagační činnost, reklama, styk s veřejností, vyhledávání dat v počítačových souborech, kopírování dokladů a dokumentů, obchodní průzkum; (38) spoje,

telekomunikační služby, šíření informací prostřednictvím veřejných sítí (Internet); (39) doprava, balení a skladování zboží, organizování cest, dopravní informace, služby a poradenství v oblasti dopravy, pronájem motorových vozidel, služby cestovní kanceláře - v rámci této třídy; (41) výchova, vzdělávání, zábava, sportovní a kulturní aktivity, kongresy, konference, pracovní setkání, školení; (42) tvorba softwaru, tvorba a správa webových stránek, programování pro počítače, odborné poradenství a pomoc v oblasti dopravních prostředků a techniky - v rámci této třídy.

(730) **Česká republika - Ministerstvo dopravy**, nábř. Ludvíka Svobody 1222/22, Praha 1, 11015, CZ

(210) **O-497099**

(220) 01.08.2012

(320) 01.08.2012

(511) 3, 5, 30

(540)

Apotheke NaturTea Váš šálek zdraví

(510) (3) bylinné kosmetické přípravky, rostlinná kosmetika na bázi sušených bylin, kosmetika všeho druhu; (5) bylinné čaje pro lékařské účely, balené léčivé rostliny, dietetické přípravky pro léčebné účely, například kapky, tablety, kapsle a tobolky, potraviny pro kojence a batolata, léčivé čaje, léčivé rostliny, potrava pro kojence, pročišťující přípravky, tinktury (farmaceutické přípravky), rostlinné extrakty a tinktury s léčebným účinkem, vitamínové přípravky, sirupy pro farmaceutické účely; (30) bonbóny, káva všeho druhu, pražená i nepražená, kávové náhražky, čaj, nápoje na bázi čaje, ledový čaj, čokoláda, kakao a výrobky z kakaa, kakaové, čokoládové, kávové nápoje, koření všeho druhu, jako např. anýz, badyán, skořice, kari, hřebíček, kurkuma, nové koření, zázvor, paprika, pepř, vanilka, konzervované či sušené bylinky.

(730) **Mediate s.r.o.**, Dolní Libchavy 325, Libchavy, 51616, CZ

(210) **O-497147**

(220) 02.08.2012

(320) 02.08.2012

(511) 3, 5, 10

(540)

Empower Pharma

(510) (3) přípravky pro bělení a jiné prací prostředky, přípravky pro čištění, leštění, odmašťování a broušení, mýdla, parfumerie, vonné oleje, kosmetika, vlasové vody (lotions), zubní pasty; (5) farmaceutické a veterinářské výrobky, hygienické výrobky pro léčebné účely, dietní potraviny a dietetické přípravky pro léčebné nebo veterinární účely, potraviny pro batolata, dopravní doplňky pro lidskou potřebu a pro zvířata, náplasti, obvazový materiál, materiály pro plombování zubů a pro zubní otisky, dezinfekční přípravky, výrobky pro hubení škodlivých zvířat, fungicidy, herbicidy; (10) přístroje a nástroje chirurgické, zubní a veterinářské, umělé údy, oči a zuby, ortopedické potřeby, materiál na sešívání ran.

(730) **Empower Pharma s.r.o.**, U staré tvrze 285/21, Praha 9, 19600, CZ

(740) **JUDr. Radek Jonáš, Ph.D.**, advokát, nám. W. Churchilla 2, Praha 3, 13000

(210) **O-497355**

(220) 13.08.2012

(320) 13.08.2012

(511) 17, 19, 37

(540)

OTIZ

(510) (17) izolační materiály, materiály zabraňující sálání tepla, tepelně izolační prostředky, prostředky pro tepelnou izolaci, materiály na izolaci, látky na izolaci proti vlhkosti staveb, kovové fólie na izolaci; (19) stavební hmoty (nekovové), hmoty pro stavby (nekovové); (37) izolování staveb, izolování proti vlhkosti.

(730) **Zlatý dům daparts s.r.o.**, Luční 963, Pardubice, 53003, CZ

(210) **O-497385**

(220) 14.08.2012

(320) 14.08.2012

(511) 16, 35, 41

(540)



(320) 16.08.2012
(511) 5, 9, 32, 35
(540)

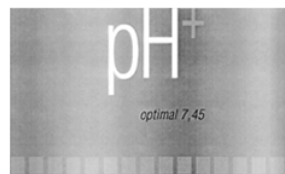

(510) (16) reklamní, inzertní, propagační materiály i tiskoviny, pozvánky, plakáty, billboardy, tiskoviny všeho druhu a ostatní polygrafické výrobky, zařazené v této třídě, kalendáře, plánovací záznamníky, upomínkové propagační předměty z papíru a z plastů, spadající do této třídy, periodické a neperiodické publikace, knihy, časopisy, fotografie, informační produkty na papírových nosičích, letáky, tištěné manuály; (35) propagační, reklamní a inzertní činnost, reklamní materiály (aktualizace), rozšiřování a zaslání reklamních materiálů, především letáků, prospektů, katalogů, periodických a neperiodických publikací, tiskovin a různých vzorků; (41) organizování a pořádání kulturních, společenských, výchovných, zábavných akcí a soutěží, organizování a pořádání hudebních akcí jako jsou diskotéky, koncerty, taneční večery a festivaly, služby pro oddech, rekreaci a relaxaci v rámci této třídy, zprostředkování obchodních záležitostí v oblasti organizování a pořádání kulturních, výchovných, zábavných akcí a soutěží, vydavatelská činnost, nahrávání zvukových a zvukově obrazových nosičů, diskotéky (služby), služby nahrávacího studia.

(510) (5) doplňky stravy; (9) software (programové vybavení počítače) a příslušenství (okrajová zařízení); (32) nealkoholické nápoje; (35) reklama.

(730) Šimek Jiří, Robousy 191, Jičín, 50601, CZ
(740) Ing. Jaroslav Novotný, Římská 45, Praha 2, 12000

(210) **O-497509**
(220) 17.08.2012
(320) 17.08.2012
(511) 10, 44
(540)

BIONIQ

(510) (10) kostní implantáty včetně chirurgického zařízení a doplňkových komponent; (44) lékařské služby nezbytné pro umístění implantátů.

(730) LASAK s.r.o., Českobrodská 1047/46, Praha 9 - Hloubětín, 19001, CZ

(730) Vacek Lukáš, Podhradní Lhota 189, Rajnochovice, 76871, CZ

(740) Jansa, Mokřý, Otevřel & partneři, v.o.s., JUDr. Lukáš Jansa, advokát, Sokola Tůmy 743/16, Ostrava, 70900

(210) **O-497617**
(220) 22.08.2012
(320) 22.08.2012
(511) 12, 37, 39
(540)

(210) **O-497386**
(220) 14.08.2012
(320) 14.08.2012
(511) 16, 25, 26, 28, 35
(540)

Marandy

(510) (16) papír a výrobky z papíru - v rámci této třídy, reklamní, inzertní, propagační materiály i tiskoviny, plakáty, tiskoviny všeho druhu a ostatní polygrafické výrobky, zařazené v této třídě, kalendáře, upomínkové propagační předměty z papíru a z plastů, spadající do této třídy, periodické a neperiodické publikace, knihy, časopisy, fotografie, informační produkty na papírových nosičích, letáky, tištěné manuály; (25) kojenecké a dětské oblečení, bačkory, bryndáčky (ne z papíru), bundy, čapky, čepice, kabáty, kalhoty, kombinézy, nátělníky, noční kabátky, oblečení, obuv, pláštěnky, plavky, ponožky, prádlo (osobní, spodní, lněné, pohlcující pot), pulovry, punčochy, punčocháče, pyžama, rukavice, sukně, svetry, šály, šle, šortky, tepláky, trička, vesty, oděvní doplňky - šály, šátky, pokrývky hlavy, rukavice, čelenky, župany, oděvy dámské, oděvy určené pro sport a volný čas, bundy, trika, polokošile, mikiny, tepláky, sportovní soupravy, šortky, legíny, plavky, tílka, pulovry, opasky, šle, prádlo (osobní spodní), ponožky, sportovní obuv; (26) krajky a vyšívky, stuhy a tkaničky, knoflíky, háčky a očka, poutka - galanterie, špendlíky a jehly, umělé květiny; (28) autička na hraní, hračky, hračky plyšové, pohyblivé hračky, chraštítka, chřestítka, houpací koně, hrací míče, míčky na hraní, panenky, domečky pro panenky, šatíčky pro panenky, pokoje pro panenky, odrážedla pro děti, plyšové medvídky, puzzle v rámci této třídy, s výjimkou her v této třídě; (35) maloobchodní a velkoobchodní činnost se zaměřením na prodej zboží v rámci výše uvedených tříd 16, 25, 26 a 28, služby elektronického obchodu s uvedenými výrobky, předvádění zboží prostřednictvím Internetu, komerční využití Internetu v oblastech obchodu a nabídky služeb, inzertní, propagační služby a informační služby prostřednictvím Internetu za účelem obchodu, propagační činnost a reklama, inzerce v časopisech a denících.

(510) (12) automobily a jiná motorová vozidla, motocykly, jízdní kola, ojeté automobily, náhradní díly, pneumatiky, autopříslušenství a autodoplňky, vnitřní vybavení automobilů - vše v rámci této třídy; (37) opravy motorových vozidel, autoservis, pneuservis, autoumývárna, karosárna, lakovna; (39) autopůjčovna.

(590) Barevná
(730) Tománek Roman, Maršovská 2237, Uherský Brod, 68801, CZ
(740) Ing. Zdeněk Kučera, Dlouhá 207 (P.O.BOX 92), Slušovice, 76315

(210) **O-497624**
(220) 22.08.2012
(320) 22.08.2012
(511) 36, 37, 45
(540)

(730) MARANDY Trade s.r.o., Házovice 2180, Rožnov pod Radhoštěm, 75661, CZ

(740) Jansa, Mokřý, Otevřel & partneři, v.o.s., JUDr. Lukáš Jansa, advokát, Sokola Tůmy 743/16, Ostrava, 70900

(210) **O-497501**
(220) 16.08.2012

(510) (36) služby správy časového podílnictví (spoluvlastnictví nemovitostí pro prázdninové pobyty), pronájem (nemovitostí), zprostředkování nemovitostí, správa pozemků, nemovitostí, nemovitosti (obchodování s -), poradenské služby vztahující se k ocenění nemovitostí, nemovitosti (zprostředkování -), poskytování finančních garancí pro zastavování nemovitostí, pojišťování vztahující se k nemovitostem (majetku), poradenství vztahující se k hypotékám pro obytné nemovitosti, zprostředkování v oblasti nemovitostí, správa nemovitostí, konzultace při koupi nemovitostí, služby oceňování nemovitostí pro daňové účely, výběr a získávání nemovitostí (jménem druhých), pojišťování pro majitele nemovitostí, leasing



(zařizování) (pouze nemovitosti), pronajímání kanceláří (nemovitosti), kapitálové investice do nemovitostí, sjednávání leasingových a nájemních smluv na nemovitosti, oceňování/odhady nemovitostí, zastavování vztahující se k nemovitostem a pozemkům, výběr dluhů souvisejících s nemovitostmi, poradenství vztahující se k vlastnictví nemovitostí, konzultace o nemovitostech, řízení investic do nemovitostí, asistence při nabytí nemovitosti, poradenství v oblasti nemovitostí, hodnocení nemovitostí (oceňování), pomoc při koupi nemovitostí a podílů v nich, posuzování nemovitostí (finanční), oceňování pojistných nároků u nemovitostí, investice do nemovitostí, správa nemovitostí vztahující se k transakcím s nemovitostmi, získávání nemovitostí jménem druhých, zařizování časově sdílených nemovitostí, pojišťování nemovitostí, finanční odhady (nemovitosti), oceňování nemovitostí, nemovitosti (oceňování a odhady -), finanční služby vztahující se k nemovitostem, akvizice nemovitostí (pro třetí osoby), oceňování a správa nemovitostí, nemovitosti (zprostředkování -), zajišťování společného vlastnictví nemovitostí, sdílení nemovitostí, pronájem nemovitostí všeho druhu, činnosti související s nemovitostmi, služby nemovitostní, získávání nemovitostí pro druhé, úschovné služby v oboru nemovitostí, pronájem nemovitostí v soukromém vlastnictví, správa jmění a nemovitostí, vyhledávání obytných nemovitostí, služby poskytování kandidátů pro držbu nemovitostí pro třetí osoby, poskytování úvěrů na zástavu nemovitostí, finanční ohodnocení osobního vlastnictví a nemovitostí, nájem (zařizování) (pouze nemovitosti), nemovitostní odhady (realitní -) (finanční), financování rozvoje nemovitostí, služby makléře s nemovitostmi, zajišťování dohod o půjčce na nemovitosti, poskytování půjček na nemovitosti, správa finančních záležitostí vztahujících se k nemovitostem, investiční a leasingové služby ohledně nemovitostí, nemovitosti (realty -) makléřské služby, zajišťování smluv pro pronájem obchodních nemovitostí, nemovitosti (pronájem -), poskytování informací vztahujících se k trhu s nemovitostmi, investiční poradenství vztahující se k nemovitostem, zařizování pronájmu nemovitostí, pojištění vztahující se k nemovitostem, služby spojené s nabytím nemovitostí, oceňování a odhadování cen nemovitostí, správa investic do nemovitostí, sdružování nemovitostí, oceňování (finanční -) (pojištění, bankovníctví, nemovitosti), agenturní služby pro pronájem nemovitostí, finanční odhady a oceňování (pojišťovnictví, bankovníctví, nemovitosti), práce spojené se správou nemovitostí, správa (- pozemků, - nemovitostí), služby obnovování pronájmu nemovitostí, finanční služby vztahující se k nemovitostem a budovám, služby odstoupení od pronájmu nemovitostí, finanční služby vztahující se k nákupu nemovitostí, zajišťování pronájmu nemovitostí, finanční oceňování soukromých nemovitostí, průzkum vztahující se k výběru nemovitostí, průzkum vztahující se k získávání nemovitostí, správa nemovitostí sdílených po určitou dobu, zprostředkování obchodu s nemovitostmi, poskytování financí pro nákup nemovitostí, informační služby vztahující se k nemovitostem, správa nemovitostí v zahradnictví, pojištění nemovitostí (realit -), poradenství v oboru nemovitostí, finanční oceňování najatých nemovitostí, finanční oceňování nemovitostí, oceňování v oblasti nemovitostí, poradenství vztahující se k nemovitostem společností, odhady nemovitostí, odhad nemovitostí a jejich hodnocení, finanční odhady (nemovitosti), poskytování informací vztahujících se k trhu s nemovitostmi a majetkem, odhad nemovitostí a jejich oceňování, (pro) nájem nemovitostí, správa nemovitostí v zemědělství, pronájem nemovitostí, oceňování a odhady nemovitostí, finanční makléřství vztahující se k nemovitostem, pojistné služby pro nemovitosti s doškovou střechou, služby spojené se správou nemovitostí, správa nemovitostí a majetku, konzultační služby vztahující se k nemovitostem, makléřské služby v oblasti nemovitostí, správa nemovitostních portfolií, finanční služby vztahující se k prodeji nemovitostí, nemovitosti (odhady -), financování vztahující se k výstavbě nemovitostí, poskytování financí na výstavbu nemovitostí, poskytování informací vztahujících se k nemovitostem, nemovitostní (realitní) konzultační služby, poskytování informací v oboru nemovitostí pomocí propojení webové stránky na jiné webové stránky, zobrazující informace o nemovitostech, služby v oblasti půjček na investice do nemovitostí, financování půjček na nemovitosti, financování nemovitostí, plánování investic do nemovitostí, sdílené vlastnictví nemovitostí, služby pojišťování nemovitostí; (37)

stavebnictví, opravy, instalační služby, údržba nemovitostí, úklid nemovitostí, stavba obytných nemovitostí, stavba nemovitostí pro obchodní účely, poradenství vztahující se k renovaci nemovitostí, poradenské služby vztahující se k rozvoji nemovitostí – v rámci této třídy; (45) právní služby, bezpečnostní služby pro ochranu majetku a jednotlivců, osobní a sociální služby poskytované ostatními za účelem uspokojování potřeb jednotlivců, převádění vlastnických práv nemovitostí (právní služby).

(590) Barevná

(730) **Real Flat spol. s r.o.**, bří Jaroňků 4079, Zlín, 76005, CZ

(210) **O-497652**

(220) 22.08.2012

(320) 22.08.2012

(511) 35, 36, 41

(540)



(510) (35) reklamní, inzertní služby všeho druhu včetně inzerce a reklamy poskytované v počítačových, telekomunikačních a obdobných sítích, distribuce reklamních letáků, reklamních tiskovin, katalogů, prospektů a ostatních neadresných tiskovin, internetová reklama a marketing, zprostředkování a poskytování informací v oblasti internetového marketingu, správa internetového marketingu, organizační a ekonomické poradenství, řízení obchodních a průmyslových podniků, plánování obchodních transakcí, obchodní management a organizační poradenství zejména v oblasti finančních služeb, sestavování ekonomických analýz, vedení účetnictví, vše v rámci této třídy; (36) finanční služby, finanční analýzy, činnost finančních znalců, leasing, zprostředkování půjček, poradenství v oblasti financování, bankovní služby, realitní činnost, zejména pronájem bytových a nebytových prostor, zprostředkování nákupu a prodeje nemovitostí, oceňování a odhady nemovitostí, pojištění, makléřské služby, obchodování s akciemi a obchodními podíly, kapitálové investice, poskytování finančního, daňového a účetního poradenství; (41) poskytování školení a dalšího vzdělávání, zejména v oblasti finančních služeb, organizování a vedení seminářů, kurzů, kolokvií, konferencí, kongresů, symposií, seminářů, zejména v oblasti finančních služeb, vydavatelská a nakladatelská činnost včetně jejich zprostředkování.

(730) **FINOVA s.r.o.**, Podnikatelská 565, Praha 9 - Běchovice, 19011, CZ

(740) PatentCentrum Sedlák & Partners s.r.o., Husova 5, České Budějovice, 37001

(210) **O-497703**

(220) 24.08.2012

(320) 24.08.2012

(511) 25, 26, 28

(540)

ZUZU

(510) (25) oděvy, prádlo, saka, kalhoty, svetry, košile, obleky, sukně, pláště, kostýmy, blůzy, cvičební úbory, spodní prádlo, oděvní doplňky v rámci této třídy, kravaty, motýlky, šály, rukavice, klobouky, čepice, ponožky, podkolenky, šle, baret, šátky, turistické oděvy, oděvy pro volný čas, zejména pro sport, pracovní kombinézy, obuv, střevíce, trepy, kloboučnické zboží; (26) krajk, výšivky, stuhy, šňěrovadla, průmyslové zboží, knoflíky, stiskací knoflíky, háčky a očka, špendlíky (vyjma šperků), jehly, zipy, odznaky, ne z drahých kovů, umělé květiny a ovoce, věnce z umělých květů, kadeřnické výrobky zahrnuté do třídy 26, paruky; (28) hry, hračky, tělocvičné a sportovní nářadí a náčiní zahrnuté do třídy 28, rybářské potřeby (s výjimkou sítí), vánoční ozdoby s výjimkou osvětlení a cukrovinek, elektronické hračky, elektronické hry s výjimkou her, které jsou používány výhradně ve spojení s televizním přijímačem, pexesa, hrací karty, papírové hračky.

- (730) **LAWI sport s.r.o.**, Husova 524, Dobruška, 29441, CZ
(740) UNIPATENT, Ing. Jiří Chludina, Jana Masaryka 43-47, Praha 2, 12000

- (210) **O-497713**
(220) 27.08.2012
(320) 27.08.2012
(511) 9, 16, 35, 38, 41
(540)

Rádio Plus

- (510) (9) nahrané a nenahrané nosiče záznamů zvuku a obrazu; (16) časopisy, periodické a neperiodické tiskoviny, propagační tiskoviny, zejména katalogy, prospekty, plakáty, fotografie, knihy; (35) propagační činnost, reklama, zejména prostřednictvím rozhlasového vysílání; (38) provozování rozhlasového vysílání, rozhlasové pořady, šíření rozhlasového vysílání přes Internet, provozování webových stránek, zejména s rozhlasovým a audiovizuálním obsahem; (41) činnost vzdělávací, zábavná a vyučovací, pořádání koncertů, agenturní činnost v oblasti umění a kultury, pořádání hudebních soutěží, tvorba rozhlasových programů, rozhlasové zpravodajství, publicistika.

- (730) **Český rozhlas**, Vinohradská 12, Praha 2, 12099, CZ
(740) JUDr. Filip Winter, advokát, Na Příkopě 25, Praha 1, 11000

- (210) **O-497773**
(220) 28.08.2012
(320) 28.08.2012
(511) 1, 2, 17, 19, 35, 37, 39, 42
(540)

KVK HOLDING

- (510) (1) chemické výrobky určené pro průmysl, lepidla pro průmyslové účely; (2) barvy, laky, nátěry, mořidla, ochranné nátěry proti korozi; (17) materiály těsnící, ucpávací a izolační; (19) stavební materiál nekovový, zejména obklady zdi nekovové, obkladové materiály a zateplovací systémy nekovové, polotovary z plastických hmot, obkladové desky budov, střešní krytiny, stavební nekovové prefabrikáty, stavební konstrukce nekovové, stavební hmoty nekovové; (35) pomoc při řízení obchodní činnosti, obchodní administrativa, reklama a propagace, zprostředkovatelská činnost v oblasti obchodu s výrobky ve třídách 1, 2, 17 a 19; (37) provádění oprav ve stavebnictví, pronájem stavebních strojů, zařízení a pomůcek, údržbářské služby v oblasti stavebnictví, poradenská a konzultační činnost v oblasti stavebnictví, provádění izolací staveb, dobývání nerostů, hornická činnost; (39) automobilová a železniční doprava, skladování zboží; (42) inženýrská činnost ve výstavbě, geologické práce, geologický průzkum a expertizy.

- (730) **KVK Holding a.s.**, 28. října 767/12, Praha 1 - Nové Město, 11000, CZ
(740) JUDr. Miroslav Kupka, Levého 1532, Rakovník, 26901

- (210) **O-497774**
(220) 28.08.2012
(320) 28.08.2012
(511) 1, 2, 17, 19, 35, 37, 39, 42
(540)

KVK PARABIT

- (510) (1) chemické výrobky určené pro průmysl, lepidla pro průmyslové účely; (2) barvy, laky, nátěry, mořidla, ochranné nátěry proti korozi; (17) materiály těsnící, ucpávací a izolační; (19) stavební materiál nekovový, zejména obklady zdi nekovové, obkladové materiály a zateplovací systémy nekovové, polotovary z plastických hmot, obkladové desky budov, střešní krytiny, stavební nekovové prefabrikáty, stavební konstrukce nekovové, stavební hmoty nekovové; (35) pomoc při řízení obchodní činnosti, obchodní administrativa, reklama a propagace, zprostředkovatelská činnost v oblasti obchodu s výrobky ve třídách 1, 2, 17 a 19; (37) provádění oprav ve stavebnictví, pronájem stavebních strojů, zařízení a pomůcek, údržbářské služby v oblasti stavebnictví, poradenská a konzultační činnost v oblasti stavebnictví, provádění izolací staveb, dobývání nerostů, hornická činnost; (39) automobilová a železniční doprava, skladování zboží; (42) inženýrská činnost ve výstavbě, geologické práce, geologický průzkum a expertizy.

- (730) **KVK Holding a.s.**, 28. října 767/12, Praha 1 - Nové Město, 11000, CZ
(740) JUDr. Miroslav Kupka, Levého 1532, Rakovník, 26901

- (210) **O-497791**
(220) 29.08.2012
(320) 29.08.2012
(511) 35, 36, 45
(540)



REALITY A ŘEŠENÍ EXEKUCÍ S.R.O.

- (510) (35) propagační činnost, reklama, pomoc při obchodní činnosti, obchodní administrativa, kancelářské práce, dražby, komerční informace, obchodní a podnikatelské informace, obchodní a podnikatelský průzkum a poradenství, obchodní reklama pro třetí osoby, poradenství v obchodní činnosti, reklama a propagace, vydávání, zveřejňování a publikování reklamních textů, rozšiřování reklamních a inzertních materiálů; (36) pojištění, služby finanční, služby peněžní a služby nemovitostní, garance, záruky, kauce, ručení, hypotéky, poskytování půjček, realitní kanceláře, konzultační služby finanční a v oblasti pojišťovnictví, správa nájemních a činžovních domů, inkasování nájemného, obchodování s nemovitostmi, oceňování a odhady nemovitostí, zprostředkování a koupě nemovitostí, půjčky finanční a zástavní; (45) osobní a společenské služby poskytované třetími osobami k uspokojení potřeb jednotlivců, zajišťování právních služeb, služby na ochranu majetku a osob.

- (730) **Reality a řešení exekucí s.r.o.**, Revoluční 1082/8, Praha 1 - Nové Město, 11000, CZ
(740) Jiří Vaníček, Sadová 80, Sadová, 50315

- (210) **O-497793**
(220) 29.08.2012
(320) 29.08.2012
(511) 9, 16, 41
(540)

MAXMUZIK

- (510) (9) všechny druhy tzv. multimediálních nosičů, zejména CD PLUS, CD EXTRA, NHANCED CD, CD ROM, VIDEO CD, a jakýkoliv druh nosičů formátu CD, nosiče s obdobným technologickým základem, obsahující analogový nebo digitální, případně kombinovaný záznam obrazu či zvuku, MC nosiče, nosiče zvukově-obrazového záznamu, audiovizuální díla a pořady; (16) periodické i neperiodické tiskoviny; (41) vydavatelství a nakladatelství.

- (730) **Holomáč Josef**, Wurmova 22, Přerov, 75002, CZ

- (210) **O-497798**
(220) 30.08.2012
(320) 30.08.2012
(511) 9, 16, 36
(540)

ČPP Hafan

- (510) (9) informace a data v elektronické podobě na nosičích zařazených ve třídě 9; (16) informace a data na nosičích zařazených ve třídě 16, tiskoviny, informační brožury a letáky, formuláře a tiskopisy, karty, kalendáře; (36) pojištění, veškeré služby v oblasti pojišťovnictví, pojišťovací a zajišťovací činnost, zprostředkovatelská činnost v oblasti pojišťovnictví a finančnictví prostřednictvím informačních médií a datových nosičů všeho druhu.

- (730) **Česká podnikatelská pojišťovna, a.s., Vienna Insurance Group**, Pobřežní 665/23, Praha 8 - Karlín, 18600, CZ

- (210) **O-497803**
(220) 30.08.2012
(320) 30.08.2012
(511) 9, 16, 35, 41, 42, 45
(540)

BIOCEV

- (510) (9) nosiče zvukových nahrávek, počítačový software, zvukové záznamy; (16) časopisy (periodika i neperiodické), knihy, pomůcky učební, kromě přístrojů, publikace včetně tištěných publikací, ročenky, vzorky biologické pro použití v mikroskopii (učební pomůcky); (35) licence na výrobky a služby ostatních (komerční správa), marketingové studie, styky s veřejností; (41) dálkové studium, digitální zpracování obrazu, informace o výchově a vzdělávání, kolokvium (organizování a vedení), konference (organizování a vedení -), kongresy (organizování a vedení -), kurzy korespondenční, organizování a vedení seminářů, organizování a vedení sympozií, organizování soutěží (vzdělávacích nebo zábavných), pořádání a řízení pracovních setkání (školení), poskytování on-line elektronických publikací (bez možnosti stažení), školení, školství, vydávání elektronických knih a časopisů on-line, vydávání knih, vzdělávací informace; (42) analýzy chemické, bakteriologický výzkum, biologický výzkum, fyzikální (výzkum), chemický výzkum, vývoj a výzkum nových výrobků, výzkum v oblasti ochrany životního prostředí; (45) ochrana duševního vlastnictví, duševní vlastnictví (licence -), správa autorských práv, poradenství v oblasti duševního vlastnictví.

(730) **Biocev z.s.p.o.**, Videňská 1083, Praha 4, 14200, CZ

(210) **O-497804**

(220) 30.08.2012

(320) 30.08.2012

(511) 9, 16, 35, 41, 42, 45

(540) **Biotechnologické a biomedicínské centrum Akademie věd a Univerzity Karlovy ve Vestci - BIOCEV**

- (510) (9) nosiče zvukových nahrávek, počítačový software, zvukové záznamy; (16) časopisy (periodika i neperiodické), knihy, pomůcky učební, kromě přístrojů, publikace včetně tištěných publikací, ročenky, vzorky biologické pro použití v mikroskopii (učební pomůcky); (35) licence na výrobky a služby ostatních (komerční správa), marketingové studie, styky s veřejností; (41) dálkové studium, digitální zpracování obrazu, informace o výchově a vzdělávání, kolokvium (organizování a vedení), konference (organizování a vedení -), kongresy (organizování a vedení -), kurzy korespondenční, organizování a vedení seminářů, organizování a vedení sympozií, organizování soutěží (vzdělávacích nebo zábavných), pořádání a řízení pracovních setkání (školení), poskytování on-line elektronických publikací (bez možnosti stažení), školení, školství, vydávání elektronických knih a časopisů on-line, vydávání knih, vzdělávací informace; (42) analýzy chemické, bakteriologický výzkum, biologický výzkum, fyzikální (výzkum), chemický výzkum, vývoj a výzkum nových výrobků, výzkum v oblasti ochrany životního prostředí; (45) ochrana duševního vlastnictví, duševní vlastnictví (licence -), správa autorských práv, poradenství v oblasti duševního vlastnictví.

(730) **Biocev z.s.p.o.**, Videňská 1083, Praha 4, 14200, CZ

(210) **O-497859**

(220) 03.09.2012

(320) 03.09.2012

(511) 16, 35, 36, 37, 39, 41, 43, 44

(540) **HOTEL FELDSBERG**

- (510) (16) pohlednice, mapy, průvodcovské brožury; (35) reklamní činnost, zejména v oblasti gastronomie; (36) směnárenská činnost; (37) opravy, montáž a servis sportovních zařízení, potřeb a vybavení v rámci této třídy, SKI servis (opravy lyží a sportovního vybavení), údržba plaveckých bazénů; (39) zprostředkovatelské služby v cestovním ruchu, služby cestovních kanceláří a turistických kanceláří, organizování a rezervace cest, rezervace cestovních cenin, doprovázení turistů, organizování exkurzí, zájezdů, okružních výletů, plaveb a turistických prohlídek, organizování vyhlídkových letů, silniční automobilová doprava, autobusová doprava, včetně dopravy autokary, parkovací služby, pronájem parkovacích ploch, pronájem dopravních prostředků, taxislužba, provozování dopravy prostřednictvím lyžařských vleků a lanovek,

organizování zájezdů; (41) organizování seminářů, vzdělávacích akcí, kongresů a sympozií, pořádání letních a zimních prázdninových táborů (výchovně-zábavné služby), provozování kasina, herních a výherních automatů (herny), noční kluby, organizování a pořádání kulturních, výchovných, vzdělávacích, zábavních a sportovních akcí a soutěží, organizování a pořádání festivalů, zprostředkování a organizování divadelních, hudebních a filmových představení, kluby zdraví (zdravotní a kondiční cvičení), sportovní kluby, služby pro oddech a rekreaci, lyžařská škola, organizování pěší turistiky a cykloturistiky (sportovní aktivity), provozování letních a zimních sportovních areálů a lyžařského areálu (služby v oblasti sportu), bowling, squash, půjčování sportovních zařízení, potřeb a vybavení, včetně lyžařského vybavení a jízdních kol, provozování plaveckého a relaxačního bazénu; (43) hostinská činnost, zejména v restauracích, kavárnách, barech a nočních klubech, služby v oblasti konzumace stravy a nápojů poskytované prostřednictvím společenských středisek, catering jídel a nápojů, zprostředkovatelská a poradenská činnost, zejména v oboru gastronomie v rámci podávání jídel a nápojů, pronájem společenských místností, hotelové služby, ubytovací služby, poskytování hromadného stravování, služby motelů, provozování kempů, provozování stravování a ubytování v prázdninových táborech v rámci této třídy, provozování turistických nocleháren, provozování penzionů, provozování hostelů, pronájem ubytování a stravování v letních i zimních sportovních areálech; (44) služby rehabilitační, relaxační, provoz masážních salónů, salónů krásy, solárií a saun.

(730) **HOTEL FELDSBERG a.s.**, P. Bezručů 502, Valtice, 69142, CZ
(740) Ing. Jarmila Javoříková, Křiby 4904, Zlín, 76005

(210) **O-497972**

(220) 06.09.2012

(320) 06.09.2012

(511) 37, 42

(540)

PHARM ENGINEERING

- (510) (37) stavebnictví, opravy, instalační služby; (42) vědecké a technologické služby a související výzkum a projektování, analytické a výzkumné služby v průmyslu.

(730) **PHARM engineering, s.r.o.**, Kischova 1732, Praha 4, 14000, CZ

(740) Pavel Reichel a kol., Ing. Pavel Reichel, Lopatecká 14, Praha 4, 14700

(210) **O-497977**

(220) 06.09.2012

(320) 06.09.2012

(511) 5, 35, 44

(540)



- (510) (5) bylinné čajové směsi s léčebnými účinky, drcené, sypané, práškové, kondenzované, koncentrované, tekuté a ve formě pilulek, tablet, kapslí a tinktur, zejména wan, san, cha a tang, kosmetické regenerační náplasti s léčebnými účinky; (35) maloobchodní a velkoobchodní činnost s výrobky ve tř. 5, komerční využití Internetu v oblastech obchodu a nabídky služeb, informační služby prostřednictvím Internetu za účelem obchodu, dodavatelské služby pro třetí osoby, zprostředkovatelská činnost v oblasti obchodu s výrobky ve třídě 5; (44) lázeňská péče, provozování sanatorií, zotaven, organizování zdravotních a rekondičních pobytů, vše s aplikací metod tradiční čínské medicíny, poradenská a konzultační služby v oblasti tradiční čínské medicíny a v oblasti zdravého způsobu života, zprostředkování služeb uvedených ve tř. 44.

(730) **TCM Bohemia s.r.o.**, nám. Čsl. armády 26, Hluboká nad Vltavou, 37341, CZ

(740) PatentCentrum Sedlák & Partners s.r.o., Husova 5, České Budějovice, 37001

(210) **O-497978**
(220) 06.09.2012
(320) 06.09.2012
(511) 5, 32
(540)

 **TCM BOHEMIA**

- (510) (5) bylinné čajové směsi s léčebnými účinky, drcené, sypané, práškové, kondenzované, koncentrované, tekuté a ve formě pilulek, tablet, kapslí a tinktur, zejména wan, san, cha a tang, kosmetické regenerační náplasti s léčebnými účinky; (32) minerální vody, šumivé nápoje a jiné nápoje nealkoholické, nápoje a šťávy ovocné, sirupy a jiné přípravky k zhotovování nápojů.
- (730) **TCM Bohemia s.r.o.**, nám. Čsl. armády 26, Hluboká nad Vltavou, 37341, CZ
- (740) PatentCentrum Sedlák & Partners s.r.o., Husova 5, České Budějovice, 37001

(210) **O-497979**
(220) 06.09.2012
(320) 06.09.2012
(511) 5, 44
(540)

 **TCM CLINIC**

- (510) (5) bylinné čajové směsi s léčebnými účinky, drcené, sypané, práškové, kondenzované, koncentrované, tekuté a ve formě pilulek, tablet, kapslí a tinktur, zejména wan, san, cha a tang, kosmetické regenerační náplasti s léčebnými účinky; (44) lázeňská péče, provozování sanatorií, zotavoven, organizování zdravotních a rekondičních pobytů, vše s aplikací metod tradiční čínské medicíny, poradenské a konzultační služby v oblasti tradiční čínské medicíny a v oblasti zdravého způsobu života, zprostředkování služeb uvedených ve tř. 44.
- (730) **TCM Bohemia s.r.o.**, nám. Čsl. armády 26, Hluboká nad Vltavou, 37341, CZ
- (740) PatentCentrum Sedlák & Partners s.r.o., Husova 5, České Budějovice, 37001

(210) **O-498003**
(220) 07.09.2012
(320) 07.09.2012
(511) 35, 41
(540)



- (510) (35) inzertní, reklamní, propagační činnost, vydávání reklamních textů, provozování reklamních ploch, reklamních bannerů, reklamních balónů, reklamních klipů, vše v souvislosti s provozováním loterií a jiných podobných her, marketing k provozování loterií a jiných podobných her; (41) provozování a organizování loterií a jiných podobných her v souladu s obecně závaznými právními předpisy prostřednictvím poboček sázkové kanceláře a dalších smluvně zavázaných prodejních míst.
- (590) Barevná

(730) **FORTUNA sázky a.s.**, Vodičkova 699/30, Praha 1, 11000, CZ
(740) Mgr. Radek Schmitz, advokátní kancelář s.r.o., Mgr. Radek Schmitz, Podkovářská 933/3, Praha 9, 19000

(210) **O-498067**
(220) 11.09.2012
(320) 11.09.2012
(511) 12, 35, 39
(540)

RegioShark

- (510) (12) dopravní prostředky pozemní; (35) propagační činnost a reklama; (39) doprava.
- (730) **České dráhy, a.s.**, Nábřeží L. Svobody 1222, Praha 1, 11015, CZ

(210) **O-498106**
(220) 12.09.2012
(320) 12.09.2012
(511) 9, 16, 38
(540)

Čerpací stanice
MANAGEMENT

- (510) (9) nosiče textových, obrazových a zvukových dat a informací, elektronický časopis; (16) tiskoviny a polygrafické výrobky, zejména knihy, časopisy; (38) šíření informací prostřednictvím datových sítí, zejména v Internetu.
- (730) **Economia, a.s.**, Dobrovského 1278/25, Praha 7, 17055, CZ
(740) Advokátní kancelář JUDr. Ondra & Spol., JUDr. Pavel Ondra, advokát, Tylovo náměstí 699/1, Praha 2, 12000

(210) **O-498145**
(220) 14.09.2012
(320) 14.09.2012
(511) 12, 36, 39
(540)

CEE LOGISTICS

- (510) (12) všechny druhy přívěsů a návěsů, nákladní automobily všech druhů, osobní automobily všech druhů; (36) celní služby, celní jednatelství, celní deklarace, zprostředkování celních služeb, zastupování v celním řízení, informace o clech, celním řízení, proclení zboží, celním tarifu a tarifu zaručení celního dluhu, garanční a pojišťovací služby související s dopravou a zasilatelstvím; (39) silniční motorová doprava nákladní a osobní, zasilatelství, logistika, poradenská činnost v oblasti dopravy, služby v dopravě a přepravě, spedice, skladování.
- (590) Barevná
(730) **CEE Logistics a.s.**, Na Jarově 2425/4, Praha 3, 13000, CZ

(210) **O-498149**
(220) 14.09.2012
(320) 14.09.2012
(511) 35, 36
(540)

moneyPoint

- (510) (35) informace obchodní nebo podnikatelské, komerční informace a rady pro spotřebitele, administrativní zpracování nákupních objednávek, marketing, průzkum trhu; (36) finanční

(590) informace, finanční poradenství, finanční služby, informace o pojištění, zprostředkování pojištění.
(730) Barevná
moneypoint s.r.o., Šámalova 2904/21, Brno, 61500, CZ

(210) **O-498153**

(220) 14.09.2012
(320) 14.09.2012
(511) 32, 33
(540)

RADEGAST POTMĚ

(510) (32) piva, minerální vody, šumivé nápoje a jiné nápoje nealkoholické, nápoje a šťávy ovocné, sirupy a jiné přípravy k zhotovování nápojů; (33) alkoholické nápoje (s výjimkou pív).
(730) **Plzeňský Prazdroj, a.s.**, U Prazdroje 7, Plzeň, 30497, CZ

(210) **O-498154**

(220) 14.09.2012
(320) 14.09.2012
(511) 16, 35, 41
(540)



(510) (16) tiskoviny, časopisy, periodika, brožury, knihy, revue, knihařské výrobky, papír a výrobky z tohoto materiálu, které nejsou zařazeny do jiných tříd, tiskárenské výrobky, potřeby pro knižní vazby, fotografie, papírenské zboží, lepidla pro papírenství nebo domácnost, psací stroje a kancelářské potřeby (vyjímaje nábytek), tiskařské typy, štočky; (35) zprostředkovatelská činnost v oblasti obchodu a služeb k obchodním účelům, týkající se výrobků, uvedených ve tř. 16, obchodní nebo podnikatelské informace, zprostředkování obchodních kontaktů v oblasti výrobků, uvedených ve tř. 16, provádění obchodních operací, pomoc při řízení obchodní činnosti, kopírování nebo rozmnožování (reprodukce) dokumentů, dokladů apod., reklama (on-line) na počítačové komunikační síti, on-line inzerce, vyhledávání informací v počítačových souborech, pronájem reklamního času ve všech komunikačních médiích, poskytování obchodních informací a obchodních služeb pomocí Internetu, zprostředkování internetového obchodu v oblasti výrobků, uvedených ve tř. 16, komerční využití Internetu v oblastech komerčních internetových médií a vyhledávacích služeb v oblasti výrobků, uvedených ve tř. 16, vyhledávání dat v počítačových souborech, prezentace uživatelů na stránkách World Wide Web v počítačové síti Internet, systemizace informací do počítačových databází, reklama, propagace, propagační korespondence, propagační materiál (šíření), propagační publikace (šíření), inzerce, obchodní administrativa, kancelářské práce, předplatné časopisů; (41) vydávání knih, časopisů, revue apod., vydávání elektronických knih a časopisů on-line, poskytování on-line elektronických publikací (bez možnosti stažení).

(590) Barevná
(730) **CADware s.r.o.**, Aloisina výšina 447/13, Liberec, 46005, CZ
(740) Ing. Pavel Nádvořník s.r.o., Sokola Tůmy 1099/1, Ostrava-Mariánské Hory, 70900

(210) **O-498155**

(220) 14.09.2012
(320) 14.09.2012
(511) 35, 36
(540)



(510) (35) organizační a ekonomické poradenství, průzkumy trhu; (36) finanční služby, obchodování s cennými papíry, obstarávání, vydávání cenných papírů pro emitenta a poskytování služeb s tím souvisejících, úschova a správa cenných papírů, poradenství ve věcech cenných papírů, finanční odhady a oceňování v oblasti bankovníctví - poskytování úvěrů, poskytování půjček, investování do cenných papírů, kapitálové investice, finanční analýzy a informace, finanční pronájem (finanční leasing), účast na vydávání cenných papírů a poskytování souvisejících služeb, finanční poradenství, obchodování na vlastní účet a/nebo na účet klienta s devizovými hodnotami v oblasti termínovaných obchodů (futures) a opcí (options), včetně kurzovních a úrokových obchodů, s převoditelnými cennými papíry, vykonávání hypotečních obchodů, obhospodařování cenných papírů klienta na jeho účet, včetně poradenství (port-folio management), zprostředkovatelská činnost v oblasti bankovníctví a pojišťovnictví.

(590) Barevná
(730) **BH Securities a.s.**, Na Příkopě 583/15, Praha 1, 11000, CZ
(740) **BOHEMIA PATENT, Ing. Jana Vandělíková, Vodičkova 791/41, Praha 1 - Nové Město, 11000**

(210) **O-498172**

(220) 14.09.2012
(320) 14.09.2012
(511) 29, 30, 43
(540)

Phở 68

(510) (29) maso, ryby, drůbež, zvěřina, mořské plody, konzervované, sušené a vařené ovoce a zelenina a bylinky, mléčné výrobky, sýry, potravinářské výrobky z ryb, polévky, vývary, saláty, jedlé tuky, upravené masové, kuřecí, sýrové, ovocné a zeleninové přísady pro plněné těstoviny, masové omáčky; (30) mouka a přípravy vyrobené z obilovin, pečivo, chléb, omáčky, sojová omáčka, salátové zálivky, chuťové přísady, bílé pečivo, rýže, těstoviny, tacos, tortily, pizzy, plněné těstoviny, rýžové nudle, plněné nudle, skleněné nudle, cukrovinky, sladkosti, koláče s náplní, koláčky rýžové, koření, koření z chaluh a z mořských řas; (43) služby zajišťující stravování a nápoje, dočasné ubytování, provozování restaurace, restaurační činnost, provozování rychlého občerstvení, samoobslužné restaurace, catering.
(730) **VINA COMPANY s.r.o.**, Náměstí Svatopluka Čecha 1367/12, Praha 10, 10100, CZ
(740) Ing. Radmila Baumová, nám. Republiky 75/2, Žďár nad Sázavou, 59101

(210) **O-498173**

(220) 14.09.2012
(320) 14.09.2012
(511) 5, 32, 33
(540)



(510) (5) výrobky lékárnické, veterinářské a hygienické, nápoje, potraviny a potravinové doplňky určené pro zvláštní výživu s léčebnými účinky nebo preventivními léčebnými účinky, diabetické přípravky pro léčebné účely, potraviny pro batolata, potravinové doplňky pro zvláštní výživu - v rámci této třídy, potravinové doplňky pro zlepšení fyzické, psychologické a zdravotní kondice v rámci této třídy, speciální potraviny pro léčebné účely pro rekonvalescenty, sportovce a osoby se zvýšenou fyzickou a pracovní zátěží, hygienické výrobky pro léčebné účely, dezinfekční přípravky, léčivé bonbóny bedrníkové, jitrocelové, proti kašli, vše v rámci této třídy; (32) minerální vody, šumivé nápoje a jiné nápoje nealkoholické, nápoje a šťávy ovocné,

sirupy a jiné přípravky k zhotovování nápojů; (33) alkoholické nápoje (s výjimkou pív), především vína s přídavky bylin a vína zdravotní.

(730) **KITL, s.r.o.**, Komenského 791/23, Jablonec nad Nisou, 46601, CZ

(740) **RETROPATENT s.r.o.**, Mgr. Kamil Kolátor, Dolní nám. 5/679, Jablonec nad Nisou, 46601

(210) **O-498181**

(220) 17.09.2012

(320) 17.09.2012

(511) 1, 3, 35

(540)

VÍKENDOFFKA

(510) (1) chemické výrobky určené pro průmysl, vědu a fotografii, jakož i pro zemědělství a lesnictví; (3) přípravky pro bělení a jiné prací prostředky, přípravky pro čištění, leštění, odmašťování a broušení, mýdla, parfumerie, vonné oleje, kosmetika, vlasové vody, zubní pasty; (35) propagační činnost, reklama, pomoc při řízení obchodní činnosti, obchodní administrativa, kancelářské práce.

(730) **Vaše DEDRA s.r.o.**, Podhradní 69, Česká Skalice, 55203, CZ

(210) **O-498289**

(220) 20.09.2012

(320) 20.09.2012

(511) 25

(540)



(510) (25) kabátky krátké, svrchní kabáty, kalhoty, kapesníčky do vrchní kapsy saka, klobouky, kostýmy, obleky, košile, kravaty, obuv, oděvy, opasky, pásky ke kalhotám, plastróny (nevázané kravaty), pláště, ponožky, prádlo (spodní), pulovry, svetry, bundy sportovní, vesty.

(730) **Vaňourek Jiří Mgr.**, Malesice 155, Plzeň 9, 31800, CZ

(740) Advokátní kancelář, JUDr. Julie Šindelarová, Mikulášská 9, Plzeň, 32600

(210) **O-498325**

(220) 20.09.2012

(320) 20.09.2012

(511) 29, 30, 32

(540)

už jen vejce

(510) (29) maso, neživé ryby, drůbež a zvěřina, masové výtázky, konzervované, mražené, sušené, vařené, zavařené ovoce a zelenina, želé, džemy, kompoty, vejce, mléko a mléčné výrobky, jedlé oleje a tuky, luštěniny s výjimkou čerstvých, bujóny a vývary všeho druhu, gelové bujóny, polévky, instantní polévky, směsi v prášku, v pastě pro přípravu hotových pokrmů, šťáv k masům připravených na základě živočišných surovin (masné a mléčné suroviny, vejce) a jejich směsí, přísady do polévek – granulované směsi a zavářky na masovém základu, masné polotovary, masové kuličky, výrobky z ryb; (30) káva, čaj, kakao a kávové náhražky, rýže, tapioka a ságo, mouka a obilninové přípravky, chléb, pečivo a cukrovinky, zmrzlina, cukr, med, melasa, droždí, prášek do pečiva, sůl, hořčice, ocet, led, koření, kořenící směsi, směsi koření a bylin, sezam, knedlíky v prášku, instantní bramborová kaše, moučníky v prášku, pudinky v prášku, směs na polévky, instantní kaše, mléčná rýže, tekuté kořenící přípravky, chilli omáčky, sojové omáčky, marinády, zálivky, tekutá ochucovadla, studené omáčky, kuskus, těstoviny, tortellini, škrob jako potrava, omáčky, chuťové přísady, sladké omáčky toppingy, cukrářské výrobky, směsi v prášku, v pastě pro přípravu hotových pokrmů, omáček šťáv k masům připravených především na základě rostlinných surovin (především zeleniny, mouky, obilovin, luštěnin, koření a bylin) a jejich směsí, přísady do polévek – granulované směsi a zavářky na rostlinném základu (směs mouky, strouhanky, zeleniny a koření), krutónky (kousky osmaženého chleba nebo housky), zlepšující a přídavné látky na

kuchyňské použití (zahušťovadla, aromata); (32) piva, minerální vody, šumivé nápoje a jiné nápoje nealkoholické, nápoje a šťávy ovocné, sirupy a jiné přípravky ke zhotovování nápojů, nápoje v prášku.

(730) **VITANA, a.s.**, Mělnická 133, Byšice, 27732, CZ

(210) **O-498328**

(220) 21.09.2012

(320) 21.09.2012

(511) 35, 36, 41, 45

(540)

Legart advokátní kancelář

(510) (35) pomoc při řízení obchodní činnosti, obchodní činnost (služby, poradenství v -), obchodní administrativa, kancelářské práce, poradenství (odborné obchodní -), informace (obchodní nebo podnikatelské), obchodní nebo podnikatelský průzkum, účetní služby, auditorské služby, daňové konzultační a poradenské služby, sekretářské služby, konzultační a poradenské služby v oblasti řízení a podnikání, služby v oblasti průzkumu trhu, vyhledávání dat v počítačových souborech pro třetí osoby, počítačové databáze (systemizace informací do -), informační kanceláře (komerční), komerční informace a rady pro spotřebitele, personální poradenství; (36) konzultační služby (finanční -), informace (finanční, daňové -), pojištění (zprostředkování -), poradenství v oblasti pojištění, pohledávky (kanceláře pro inkasování -), služby nemovitosti (obchodování, oceňování a odhady, správa, pronájem -), správa majetku; (41) publikační činnost, přednášková, lektorská, školicí a vzdělávací činnost, překladatelské služby; (45) advokátní kancelář, právní služby a konzultace, duševní vlastnictví (ochrana -), duševní vlastnictví (licence -), poradenské a konzultační služby v oblasti duševního vlastnictví, arbitrážní služby, autorská práva (správa -), registrace názvů domén (právní služby), poskytování informací ze všech oblastí práva prostřednictvím komunikačních médií a informačních nosičů všeho druhu, právní poradenství v oblasti podnikání a obchodu, právní průzkum, zprostředkovatelství (mediace).

(730) **Látová Barbora**, Hoškova 1110/6, Praha 5 - Košíře, 15900, CZ

(210) **O-498437**

(220) 26.09.2012

(320) 26.09.2012

(511) 35, 38, 42

(540)

Strážce katastru

(510) (35) vyhledávání dat v počítačových databázích, vyhledávání dat v katastru nemovitostí, monitorování zápisů v katastru nemovitostí, poradenské služby týkající se evidence nemovitostí, monitorování internetových stránek, zpracování podkladů sloužících pro účely řízení na úseku katastru nemovitostí (kancelářské práce); (38) komunikační služby, zasilání zpráv, poskytování přístupu k databázím, přenos zpráv a obrazových informací; (42) informační, poradenské a konzultační služby v oblasti katastru nemovitostí, evidence nemovitostí, geodzie a zeměměřičství, v rámci této třídy, geodetické, kartografické, zeměměřičské a inženýrské činnosti, vývoj, tvorba, implementace a aktualizace softwaru pro sledování obsahu internetových stránek a počítačových databází, zprostředkování geodetických služeb, zprostředkování kartografických služeb, zprostředkování zeměměřičských služeb.

(730) **Kraft Martin Mgr. Ing.**, Nechvílova 1853/14, Praha 4 - Chodov, 14800, CZ

(210) **O-498500**

(220) 27.09.2012

(320) 27.09.2012

(511) 6, 17

(540)

Corma Rib

(510) (6) kovové potrubní systémy, určené zejména k odvádění srážkových a splaškových vod, včetně všech dílů a součástí, jako jsou trubky, roury, hadice, spojky, tvarovky, odbočky, kolena, zátky, nátrubky, přechody, revizní šachty, armatury, kohouty, ventily, klapky, rozdělovací kusy, šroubení, těsnění, vše z materiálů spadajících do této třídy; (17) nekovové potrubní systémy, zejména systémy z korugovaných trubek určené k odvádění srážkových a splaškových vod, včetně všech dílů a

součástí, jako jsou trubky, roury, hadice, spojky, tvarovky, odbočky, kolena, zátky, nátrubky, přechody, revizní šachty, armatury, kohouty, ventily, klapky, rozdělovací kusy, šroubení, těsnění, vše z materiálů spadajících do této třídy.

(730) **ELMO-PLAST a.s.**, Alojzov 171, Alojzov, 79804, CZ
(740) Ing. Petr Soukup, Videňská 8, Olomouc, 77200

DOMI
bags

(210) **O-498501**

(220) 27.09.2012

(320) 27.09.2012

(511) 9, 16, 28

(540)

Super Maze(c) 3D

(510) (9) software počítačových her, počítačové hry, videohry, softwarové programy pro video hry, software pro počítačové hry dodávané on-line prostřednictvím multimediálního elektronického vysílání nebo síťovým přenosem, publikace v elektronické podobě nebo jiná data, poskytovaná prostřednictvím multimediálního elektronického vysílání nebo síťového přenosu, disky a pásky s nahraným počítačovým softwarem, herní software, software s videohrami nebo jiné elektronické publikace; (16) knihy, periodické publikace, brožury, reklamní letáky, prospekty, instruktážní a učební materiál, strategické průvodce pro počítačové hry, plakáty; (28) hračky, hry a hrací předměty.

(730) **Gumpanela Entertainment, s.r.o.**, Bělohorská 259/41, Praha 6, 16900, CZ

(210) **O-498502**

(220) 27.09.2012

(320) 27.09.2012

(511) 12, 35, 37, 39

(540)

PX AUTO PRAHA.

Komplexní péče o Váš vůz.

(510) (12) automobily, vyjma vysokozdvížných vozíků, náhradní díly pro pozemní dopravu, vyjma sedadel, přístrojů pro podepření zad, opěr zad do vozidel, zařízení pro podpěru beder pro vozidla, zařízení s tažnými lankami pro vozidla a ovladačů pro ovládání takových zařízení s tažnými lankami, částí a vybavení uvedeného zboží; (35) zprostředkovatelská činnost v oblasti obchodu s výrobky uvedenými ve třídě 12 a v oblasti obchodních služeb; (37) opravy motorových vozidel, montáž autodoplňků a příslušenství, pneuservis; (39) pronájem automobilů.

(730) **PX AUTO PRAHA s.r.o.**, 28. pluku 128/12, Praha 10, 10100, CZ

(210) **O-499095**

(220) 19.10.2012

(320) 19.10.2012

(511) 14, 20, 22

(540)



(510) (14) hodinky; (20) stojany na vystavené zboží; (22) sáčky textilní na balení.

(730) **Bc. Martin Hřebout**, Národní 34, Praha 1, 11000, CZ

(210) **O-499130**

(220) 22.10.2012

(320) 22.10.2012

(511) 18

(540)

(510) (18) aktovky (kožená galanterie), aktovky diplomatky, batohy, cestovní kufry, deštníky, diplomatky, imitace kůže, kabelky, klíčenky (kožená galanterie), kufry, lodní kufry, kufříky, kufříky diplomatické, kufříky na doklady, kufříky na toaletní potřeby, mošny, nákupní tašky, náprsní tašky, neceséry cestovní (kožená galanterie), obaly na oděvy (cestovní), pásky (kožené), peněženky, pouzdra na klíče (kožená galanterie), pouzdra na navštívenky, karty a průkazy (peněženky), sportovní tašky, školní tašky (aktovky), tašky cestovní, tašky cestovní (kožená galanterie), tašky na kolečkách, řemínky, sáčky jako obaly, tašky plážové, síťka nákupní.

(730) **DOMI CZ, s.r.o.**, Vodičkova 682/20, Praha 1, 11000, CZ

(740) Mgr. Kateřina Velková, advokátka, Ovčích hájek 2347/54, Praha 5, 15800

(210) **O-499132**

(220) 22.10.2012

(320) 22.10.2012

(511) 5

(540)

ALGRAX

(510) (5) farmaceutické výrobky.

(730) **Novartis AG**, Basel, CH

(740) Společná advokátní kancelář Všecka Zelený Švorčík Kalenský a partneři, JUDr. Michal Havlík, advokát a patentový zástupce, Hálkova 2, Praha 2, 12000

(210) **O-499228**

(220) 26.10.2012

(320) 26.10.2012

(511) 35, 39

(540)



(510) (35) administrativní zpracování nákupních objednávek, aktualizování reklamních materiálů, dodavatelské služby pro třetí osoby (nákup výrobků a služeb pro jiné podniky), obchodní nebo podnikatelské informace a jejich poskytování, inzerce poštou, kanceláře dovozní a vývozní, komerční informace a rady pro spotřebitele (spotřebitelská poradna), komunikační média (prezentace výrobků v komunikačních médiích) pro účely maloobchodu, kopírování nebo rozmnožování (reprodukce) dokumentů a dokladů, licence na výrobky a služby ostatních (komerční správa), marketing, marketingové studie, nábor zaměstnanců, analýzy nákupní ceny a velkoobchodní ceny, obchodní management a podnikové poradenství, obchodní a podnikatelský průzkum, obchodní reklama pro třetí osoby, organizování výstav (komerčních nebo reklamních), personální poradenství, pořádání veletrhů pro obchodní a reklamní účely, prodej po telefonu (telemarketing), pronájem reklamní doby v komunikačních médiích, pronájem reklamních materiálů, pronájem reklamních ploch, průzkum trhu, předvádění zboží, reklama a propagace, reklama on-line v počítačové síti, reklamní agentury, zaslání reklamních materiálů zákazníkům (letáky, prospekty, tisky, vzorky zboží), aktualizování reklamních materiálů, rozšiřování reklamních nebo inzertních materiálů, vydávání, zveřejňování, oznámení, vyhlášení a publikování reklamních textů, televizní a rozhlasová reklama, sestavování statistiky, služby (telefonní vzkazy, dotazy), služby v oblasti srovnávání cen, marketingové studie, styk s veřejností, vedení kartoték v počítači (řízení souboru), venkovní reklama, vydávání reklamních, náborových, propagačních nebo inzertních textů, vylepování plakátů, distribuce vzorků zboží, předvádění zboží;

(39) balení zboží, doručování balíků, dodávka zboží poštou, dodávky květin, informace o dopravě, dopravci, doručovací a kurýrní služby, doručování zboží, novin a časopisů, dovoz a doprava, informace o skladování, kurýrní služby (dokumenty nebo zboží), osobní doprava, přeprava nábytku, stěhování, spedice, taxislužba, skladování zboží.

(730) **Tesco Stores ČR a.s.**, Vršovická 1527/68b, Praha 10, 10000, CZ

(740) JUDr. Kateřina Mandulová, LL.M., Vršovická 1527/68b, Praha 10, 10000

(210) **O-499230**

(220) 26.10.2012

(320) 26.10.2012

(511) 9, 41, 42

(540)

KOO-LEX

(510) (9) přístroje a nástroje vědecké, námořní, geodetické, fotografické, filmové a optické, přístroje pro vážení, měření, signalizaci, kontrolu a záchranu, přístroje pro záznam, převod a reprodukci zvuku, obrazu a jiných dat, magnetické, optické a obdobné nosiče záznamů, počítače a jejich komponenty, příslušenství k počítačům, software na nosičích nebo stažený ze vzdálené počítačové sítě, telekomunikační a radiokomunikační přístroje a jejich komponenty, paměťová média s nahraným počítačovým software včetně instalačních paměťových médií; (41) nakladatelská a vydavatelská činnost, vydávání periodických a neperiodických publikací včetně katalogů v tištěné podobě a prostřednictvím sítě Internet, poskytování informací z oblasti zábavy prostřednictvím sítě Internet, školení uživatelů a správců počítačových sítí, informačních databázových systémů, zejména v oblasti informačních technologií, školení pracovníků pro servisní služby v oblasti počítačů, software a ochrany počítačů, jejich systémů, aplikací a sítí, pořádání odborných kurzů, školení a jiných vzdělávacích akcí, pořádání a řízení pracovních setkání, kongresů a symposií, vzdělávací činnost, expertní, poradenské a konzultační služby v oblasti vzdělávání, přednášková a lektorská činnost; (42) zprostředkování tvorby software, pronájem počítačového software, poradenské, konzultační, asistenční, analytické, designérské, vyhodnocovací a programovací služby týkající se počítačového hardware a software, počítačových systémů a informačních technologií, projektové studie týkající se počítačového software, hardware, poradenská činnost pro výpočetní techniku, grafické služby, počítačová grafika a design, tvorba software - programování, zhotovování software na zakázku, výzkum a vývoj hardware a software, pronájem výpočetní techniky, projektová, inženýrská, poradenská a expertní činnost související s hardware a software a softwarovými systémy pro zabezpečení počítačů, jejich sítí a souvisejících programů a jejich aplikací, údržba informačních databázových systémů a jejich aplikací, poradenská a expertní činnost pro software, ochranu dat, šifrování dat a antivirových systémů, tvorba antivirových ochranných softwarových produktů, pronájem elektronického prostoru na počítačových serverech/globální počítačové sítě, tvorba internetových stránek, hosting webových stránek, umísťování webových stránek, konstrukce WWW prezentací a řešení WWW serverů, tvorba a údržba počítačových stránek WEB pro zákazníky, vyhledávače (poskytování) pro Internet, přenos dat nebo dokumentů z fyzických nosičů na elektronické nosiče, převod (konverze) dat a počítačových programů (ne fyzických), kopírování počítačových programů, obnova počítačových dat (regenerace).

(730) **ROVS - Rožnovský vzdělávací servis s.r.o.**, Dolní Paseky 1618, Rožnov pod Radhoštěm, 75661, CZ

(740) Halaxová & Halaxová TETRAPAT, RNDr. Zdeňka Halaxová, patentový zástupce, Ostrovského 911/30, Praha 5 - Smíchov, 15000

(210) **O-499231**

(220) 26.10.2012

(320) 26.10.2012

(511) 16, 25, 41

(540)



(510) (16) reklamní, propagační a informační materiály z papíru a plastických hmot spadající do této třídy; (25) obuv, oděvy, oděvní doplňky; (41) kulturní, výchovná, sportovní a vzdělávací činnost, pořádání soutěží.

(590) Barevná

(730) **Korunka Jan Ing.**, Koterovská 89, Plzeň, 32600, CZ

(740) Langrova, s.r.o., Skrétova 48, Plzeň, 30100

(210) **O-499232**

(220) 26.10.2012

(320) 26.10.2012

(511) 20, 24, 35

(540)

Romantic Pillows & Home Decor

(510) (20) polštáře, podušky, podhlavníky; (24) bytový textil a bytové doplňky - zejména záclony, závěsy, potahy postelové, potahy polštářů a dek, napodobeniny polštářů, příkrývky, přehozy, peřiny, deky, ubrusy, textilní stolní a ložní dekorace, textilně - bylinkové dekorace, ložní prádlo a povlečení, prostěradla, ručníky, osušky, utěrky; (35) zprostředkovatelská činnost v oblasti obchodu, nákup a prodej, export - import, provozování internetového obchodu, vše ve vztahu k výrobkům uvedeným ve třídách 20 a 24 a ke květinovým a bylinkovým dekoracím pro domácnost.

(730) **LIFTECO COMPANY s.r.o.**, Mlýnská 326/13, Brno, 60200, CZ

(740) Ing. Michal Jupa, patentový zástupce, Na Baních 1385, Praha 5 - Zbraslav, 15600

(210) **O-499258**

(220) 28.10.2012

(320) 28.10.2012

(511) 3, 16, 21, 24, 25, 29, 30, 31, 32, 33, 34, 35, 36

(540)



(510) (3) přípravky drogerie, kosmetiky a parfumerie zařazené v této třídě; (16) papír a výrobky z papíru, lepenka a kartonážní výrobky, časopisy, tiskoviny, periodika, knihy, knihařské výrobky, fotografie, pohlednice, papírnické zboží, pivní tácky, lepidla, potřeby pro umělce, štětce, psací stroje a kancelářské potřeby, učební a školní potřeby a pomůcky (s výjimkou přístrojů), tiskařské typy, štočky, obalové materiály z papíru a z plastických hmot spadající do této třídy; (21) kuchyňské náčiní a nádobí, jídelní servisy, servírovací soupravy, talíře, výrobky pro stolování - vše z nerezavějících kovových materiálů, porcelánu, varného skla, keramiky a plastu, výrobky ze skla, porcelánu a keramiky pro kuchyni, interiéry a stolování spadající do této třídy; (24) tkaniny a textilní výrobky, které nejsou uvedeny v jiných třídách, ubrusy a pokrývky, příkrývky ložní, povlečení, ložní prádlo; (25) oděvy, pánské, dámské, dětské a kojenecké zboží a oděvy, plavky, pyžama, noční košile, spodní prádlo, mateřské noční a spodní prádlo, erotické prádlo, oděvy pro profesionální i rekreační sport a volný čas, obuv, sportovní obuv, rukavice, šály, pokrývky hlavy, opasky; (29) maso, ryby, drůbež,

zvěřina, konzervované výrobky z masa, ryb, ovoce a zeleniny, mražené výrobky z masa, ryb, ovoce a zeleniny, mražené a konzervované hotové pokrmy a polotovary jídel z masa, ryb, zvěřiny, ovoce a zeleniny, sušené a vařené ovoce a zelenina, rosoly a zavařenina, vejce, mléko a jiné mlékárenské výrobky, jedlé oleje a tuky, potraviny v konzervách, nálevy na saláty, saláty ovocné a zeleninové balené nebo v konzervách, ovocné dřeně a koncentráty spadající do této třídy, mražené ovocné dřeně; (30) káva, čaj, kakao, čokoláda, cukr, rýže, tapioka, ságo, kávové náhražky, mouka a obilnářské výrobky, chléb, sušenky, suchary, koláče, jemné pečivo a cukrovinky, zmrzlina, med, sirup, melasy, kvasnice, prášky do pečiva, sůl, hořčice, ocet, chuťové omáčky, koření, led na chlazení a osvěžení; (31) výrobky zemědělské rostlinné prvovýroby, krmiva pro zvířata, pro dobytek, pro koňe, psy a kočky, výrobky zahradnické, lesnické, živá zvířata, čerstvé ovoce a zelenina, semena, živé rostliny a přírodní květiny, slad, dřevo surové, nezpracované; (32) pivo, lehká piva a ležáky, nealkoholické nápoje, vody minerální a šumivé, sirupy a jiné přípravky k přípravě nápojů, džusy, šťávy ovocné a nápoje z ovocných šťáv nealkoholických (nezkvašených), šumivé ovocné nápoje (lihuprosté), šumivé nápoje s ovocnou šťávou; (33) alkoholické nápoje, víno, lihoviny; (34) tabák v surovém nebo zpracovaném stavu, cigarety, doutníky, kuřácké potřeby spadající do této třídy, zápalky, papír cigaretový; (35) propagační činnost, reklama, inzerce, pomoc při řízení obchodní činnosti, zprostředkování obchodu a obchodních činností s výše uvedenými výrobky tříd 3 až 34, poradenství v otázkách organizování obchodní činnosti, internetový obchod s výše uvedenými výrobky tříd 3 až 34, pořádání komerčních výstav a veletrhů, marketing, průzkum a analýza trhu, podpora prodeje reklamou, reklamní služby s využitím Internetu; (36) bankovní, finanční, pojišťovací a peněžní služby, úvěry, leasing, stavební spoření, finanční půjčky, záruční a zástavní půjčky a jejich financování, finanční poradenství, realitní činnost, nemovitosti - zprostředkování, obchodování s nemovitostmi, nemovitosti - oceňování a odhady, nemovitosti - pronájem, nemovitosti - správa, oceňování a odhady, pronájem bytů, nájemních a činžovních domů, pronájem nemovitostí, pronájem kanceláří, developerská činnost v rámci třídy 36, správa majetku, správa nemovitostí.

(590) Barevná

(730) SMART FOR YOU a.s., Jožky Silného 2683/14, Kroměříž, 76701, CZ

(740) Ing. Zdeněk Kučera, Dlouhá 207 (P.O.BOX 92), Slušovice, 76315

(210) O-499345

(220) 31.10.2012

(320) 31.10.2012

(511) 29

(540)

TANY GLADIATOR

(510) (29) sýry.

(730) Tany, spol. s r.o., Čs. Legií 563, Nýrsko, 34022, CZ

(740) ADVOKÁTNÍ KANCELÁŘ, Mgr. Lenka Radoňová, Noutonická 520/23, Praha 5, 15200

(210) O-499353

(220) 31.10.2012

(320) 31.10.2012

(511) 35, 41

(540)



(510) (35) propagační, inzertní a reklamní činnost, včetně reklamní a propagační činnosti prostřednictvím elektronických počítačových sítí, zejména pomocí Internetu; (41) zábava a pořádání soutěží.

(590) Barevná

(730) Dvořák Erik Ing., Na Spravedlnosti 3214, Havlíčkův Brod, 58001, CZ

(210) O-499356

(220) 31.10.2012

(320) 31.10.2012

(511) 35, 41, 42

(540)

(510) (35) obchodní nebo podnikatelské poradenství, obchodní nebo podnikatelský průzkum, pomoc při řízení obchodní činnosti, personální poradenství, posuzování efektivnosti provozu a racionalizace práce, průzkum trhu, průzkum veřejného mínění, psychologické testování pro výběr zaměstnanců, statistické informace a analýzy, marketingové studie, management poradenství (lidské zdroje), analýza a rozvoj týmů, systemizace informací do počítačových databází, poskytování informací v těchto oblastech prostřednictvím globální počítačové sítě, elektronické poskytování služeb v této třídě uvedených; (41) elektronické publikování, organizování a vedení kolokvií, kongresů, seminářů, symposií a kurzů, poradenství pro volbu povolání, vzdělávací informace, poradenská činnost v těchto oblastech, vzdělávací semináře v oblasti psychologického testování a jeho vyhodnocování, vzdělávání a školení zaměstnanců administrativy; (42) expertizy, hodnotící studie, tvorba, instalace a aktualizace počítačových programů, počítačové programování, počítačové analýzy, tvorba počítačových systémů, přenos dat z fyzických dokumentů na elektronické nosiče, vědecké rešerše, sociologický, psychologický a demografický výzkum, vizualizace psychologických informací, výzkum v oblasti psychologie včetně shromažďování a vyhodnocování informací týkajících se povahové typologie a osobnostních typů, poradenství v těchto oblastech.

(730) QED GROUP a.s., Štěpánská 1677/20, Praha 1, 11000, CZ

(740) Mgr. Štěpánka Bahbouhová, advokátka, Haštalská 760/27, Praha 1, 11000

(210) O-499358

(220) 31.10.2012

(320) 31.10.2012

(511) 35, 41, 42

(540)

(510) (35) obchodní nebo podnikatelské poradenství, obchodní nebo podnikatelský průzkum, pomoc při řízení obchodní činnosti, personální poradenství, posuzování efektivnosti provozu a racionalizace práce, průzkum trhu, průzkum veřejného mínění, psychologické testování pro výběr zaměstnanců, statistické informace a analýzy, marketingové studie, management poradenství (lidské zdroje), analýza a rozvoj týmu, systemizace informací do počítačových databází, poskytování informací v těchto oblastech prostřednictvím globální počítačové sítě, elektronické poskytování služeb v této třídě uvedených; (41) elektronické publikování, organizování a vedení kolokvií, kongresů, seminářů, symposií a kurzů, poradenství pro volbu povolání, vzdělávací informace, poradenská činnost v těchto oblastech, vzdělávací semináře v oblasti psychologického testování a jeho vyhodnocování, vzdělávání a školení zaměstnanců administrativy; (42) expertizy, hodnotící studie, tvorba, instalace a aktualizace počítačových programů, počítačové programování, počítačové analýzy, tvorba počítačových systémů, přenos dat z fyzických dokumentů na elektronické nosiče, vědecké rešerše, sociologický, psychologický a demografický výzkum, vizualizace psychologických informací, výzkum v oblasti psychologie včetně shromažďování a vyhodnocování informací týkajících se povahové typologie a osobnostních typů, poradenství v těchto oblastech.

(730) QED GROUP a.s., Štěpánská 1677/20, Praha 1, 11000, CZ

(740) Mgr. Štěpánka Bahbouhová, advokátka, Haštalská 760/27, Praha 1, 11000

(210) O-499359

(220) 31.10.2012

(320) 31.10.2012

(511) 35, 41, 42

(540)

(510) (35) obchodní nebo podnikatelské poradenství, obchodní nebo

Vnitřní voda

Vnitřní oheň

Vnitřní vzduch

podnikatelský průzkum, pomoc při řízení obchodní činnosti, personální poradenství, posuzování efektivnosti provozu a racionalizace práce, průzkum trhu, průzkum veřejného mínění, psychologické testování pro výběr zaměstnanců, statistické informace a analýzy, marketingové studie, management poradenství (lidské zdroje), analýza a rozvoj týmů, systemizace informací do počítačových databází, poskytování informací v těchto oblastech prostřednictvím globální počítačové sítě, elektronické poskytování služeb v této třídě uvedených; (41) elektronické publikování, organizování a vedení kolokvií, kongresů, seminářů, symposií a kurzů, poradenství pro volbu povolání, vzdělávací informace, poradenská činnost v těchto oblastech, vzdělávací semináře v oblasti psychologického testování a jeho vyhodnocování, vzdělávání a školení zaměstnanců administrativy; (42) expertízy, hodnotící studie, tvorba, instalace a aktualizace počítačových programů, počítačové programování, počítačové analýzy, tvorba počítačových systémů, přenos dat z fyzických dokumentů na elektronické nosiče, vědecké rešerše, sociologický, psychologický a demografický výzkum, vizualizace psychologických informací, výzkum v oblasti psychologie včetně shromažďování a vyhodnocování informací týkajících se povahové typologie a osobnostních typů, poradenství v těchto oblastech.

(730) **QED GROUP a.s.**, Štěpánská 1677/20, Praha 1, 11000, CZ
(740) Mgr. Štěpánka Bahbouhová, advokátka, Haštalská 760/27, Praha 1, 11000

(210) **O-499360**
(220) 31.10.2012
(320) 31.10.2012
(511) 35, 41, 42
(540)

Vnitřní země

(510) (35) obchodní nebo podnikatelské poradenství, obchodní nebo podnikatelský průzkum, pomoc při řízení obchodní činnosti, personální poradenství, posuzování efektivnosti provozu a racionalizace práce, průzkum trhu, průzkum veřejného mínění, psychologické testování pro výběr zaměstnanců, statistické informace a analýzy, marketingové studie, management poradenství (lidské zdroje), analýza a rozvoj týmů, systemizace informací do počítačových databází, poskytování informací v těchto oblastech prostřednictvím globální počítačové sítě, elektronické poskytování služeb v této třídě uvedených; (41) elektronické publikování, organizování a vedení kolokvií, kongresů, seminářů, symposií a kurzů, poradenství pro volbu povolání, vzdělávací informace, poradenská činnost v těchto oblastech, vzdělávací semináře v oblasti psychologického testování a jeho vyhodnocování, vzdělávání a školení zaměstnanců administrativy; (42) expertízy, hodnotící studie, tvorba, instalace a aktualizace počítačových programů, počítačové programování, počítačové analýzy, tvorba počítačových systémů, přenos dat z fyzických dokumentů na elektronické nosiče, vědecké rešerše, sociologický, psychologický a demografický výzkum, vizualizace psychologických informací, výzkum v oblasti psychologie včetně shromažďování a vyhodnocování informací týkajících se povahové typologie a osobnostních typů, poradenství v těchto oblastech.

(730) **QED GROUP a.s.**, Štěpánská 1677/20, Praha 1, 11000, CZ
(740) Mgr. Štěpánka Bahbouhová, advokátka, Haštalská 760/27, Praha 1, 11000

(210) **O-499364**
(220) 01.11.2012
(320) 01.11.2012
(511) 6
(540)

FTA FEMAG

(510) (6) ocel a ocelový materiál, bloky, předvalky, bramy, výkovky, plechy ocelové, pásy kovové, tvarové kovové výrobky, opracovaný kovový materiál, ingoty z obecných kovů.
(730) **Vitkovice-výzkum a vývoj-technické aplikace a.s.**, Studentská 6202/17, Ostrava, 70800, CZ

(210) **O-499365**
(220) 01.11.2012

(320) 01.11.2012
(511) 35, 38
(540)



(510) (35) propagační činnost, reklama, inzerce, obchodní administrativy, kancelářské práce, pomoc při provozu a řízení podniku; (38) televizní vysílání.
(590) Barevná
(730) **InzertMax s.r.o.**, Perucká 2525/21b, Praha 2, 12000, CZ

(210) **O-499391**
(220) 01.11.2012
(320) 01.11.2012
(511) 35, 36
(540)



(510) (35) propagační činnost, reklama, pomoc při řízení obchodní činnosti, obchodní administrativy, kancelářské práce; (36) realitní kanceláře, služby v oblasti nemovitostí.
(590) Barevná
(730) **EUREALITY CZ s.r.o.**, Kubelíkova 1224/42, Praha 3, 13000, CZ
(740) Čermák a spol., JUDr. Karel Čermák jr., Ph.D., LL.M., advokát, Elišky Peškové 15/735, Praha 5, 15000

(210) **O-499392**
(220) 01.11.2012
(320) 01.11.2012
(511) 36
(540)

eKonto KOMPLET

(510) (36) služby finanční a peněžní, bankovníctví.
(730) **Raiffeisenbank a.s.**, Hvězdova 1716/2b, Praha 4, 14078, CZ

(210) **O-499393**
(220) 01.11.2012
(320) 01.11.2012
(511) 36
(540)

Podnikatelské eKonto BUSINESS

(510) (36) služby finanční a peněžní, bankovníctví.
(730) **Raiffeisenbank a.s.**, Hvězdova 1716/2b, Praha 4, 14078, CZ

(210) **O-499394**
(220) 01.11.2012
(320) 01.11.2012
(511) 36
(540)

Podnikatelské eKonto MINI

(510) (36) služby finanční a peněžní, bankovníctví.
(730) **Raiffeisenbank a.s.**, Hvězdova 1716/2b, Praha 4, 14078, CZ

(210) **O-499395**
(220) 01.11.2012
(320) 01.11.2012
(511) 36
(540)

Podnikatelské eKonto START

(510) (36) služby finanční a peněžní, bankovníctví.
(730) **Raiffeisenbank a.s.**, Hvězdova 1716/2b, Praha 4, 14078, CZ

(210) **O-499396**

(220) 01.11.2012
(320) 01.11.2012
(511) 36
(540)

eKonto MINI

(510) (36) služby finanční a peněžní, bankovníctví.
(730) **Raiffeisenbank a.s.**, Hvězdova 1716/2b, Praha 4, 14078, CZ

(210) **O-499397**
(220) 01.11.2012
(320) 01.11.2012
(511) 36
(540)

Podnikatelské eKonto KOMPLET

(510) (36) služby finanční a peněžní, bankovníctví.
(730) **Raiffeisenbank a.s.**, Hvězdova 1716/2b, Praha 4, 14078, CZ

(210) **O-499400**
(220) 01.11.2012
(320) 01.11.2012
(511) 9, 16, 35, 38, 41
(540)

ASTRORADIO

(510) (9) nahrané a nenahrané nosiče zvuku a obrazu, zejména audiokazety, videokazety, kompaktní disky, magnetofonové pásky, audiovizuální díla na nosičích, hudební díla na nosičích; (16) tiskoviny, časopisy, publikace, propagační tiskoviny, zejména katalogy, plakáty, kalendáře, tiskárenské výrobky, kancelářské potřeby spadající do této třídy; (35) reklamní a propagační činnost prostřednictvím jakéhokoliv druhu média, distribuce zboží k reklamním účelům, inzertní činnost, zprostředkovatelská činnost v oblasti obchodu a mediálního průmyslu, jako je zprostředkování reklamy, inzerce, propagace; (38) provozování rozhlasového vysílání, poradenská činnost v oblasti sdělovacích prostředků, šíření a výměna informací prostřednictvím počítačových a telekomunikačních sítí, včetně Internetu; (41) tvorba rozhlasových programů, výchovná a zábavná činnost, organizace, příprava a pořádání hudebních vystoupení, koncertů a zábavných pořadů, vydavatelská a nakladatelská činnost.

(590) Barevná
(730) **Lagardere Active ČR, a.s.**, Wenzigova 4/1872, Praha 2, 12000, CZ

(210) **O-499494**
(220) 06.11.2012
(320) 06.11.2012
(511) 35, 41, 45
(540)

KOLK

(510) (35) propagační činnost, reklama, pomoc při řízení obchodní činnosti, obchodní administrativa, kancelářské práce, administrativní zpracování nákupních objednávek, dodavatelské služby pro třetí osoby, hotely (správa), prezentace výrobků v komunikačních médiích pro účely maloobchodu, reklamní materiály (aktualizování, rozšiřování); (41) výchova, vzdělávání, zábava, sportovní a kulturní aktivity, diskotéky, karaoke (služby), noční kluby, plánování a organizování večírků; (43) služby zajišťující stravování a nápoje, dočasné ubytování, bary (služby -), bufety, kavárny, restaurace.

(590) Barevná

(730) **Zaytseva Yulia**, U Olšiček 189/2, Praha 4, 14300, CZ
(740) **SKŘIVÁNKOVÁ & KOLÁŘ**, advokátní kancelář, Mgr. Vladimír Kolář, Goethova 356/5, Plzeň, 30100

(210) **O-499534**
(220) 07.11.2012
(320) 07.11.2012
(511) 25
(540)



(510) (25) obuv.
(730) **G.S-SANDI s.r.o.**, Kolbenova 159/7, Praha 9, 19000, CZ
(740) Advokátní kancelář, Mgr. Liliana Křístková, advokátka, náměstí I. P. Pavlova 3/1785, Praha 2, 12000

(210) **O-499535**
(220) 07.11.2012
(320) 07.11.2012
(511) 25
(540)

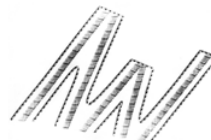

(510) (25) obuv.
(730) **Wencan Shen**, Ciglerova 1083/18, Praha 9, 19000, CZ
(740) Advokátní kancelář, Mgr. Liliana Křístková, advokátka, náměstí I. P. Pavlova 3/1785, Praha 2, 12000

(210) **O-499536**
(220) 07.11.2012
(320) 07.11.2012
(511) 25
(540)



(510) (25) obuv.
(730) **Wencan Shen**, Ciglerova 1083/18, Praha 9, 19000, CZ
(740) Advokátní kancelář, Mgr. Liliana Křístková, advokátka, náměstí I. P. Pavlova 3/1785, Praha 2, 12000

(210) **O-499537**
(220) 07.11.2012
(320) 07.11.2012
(511) 25
(540)



(510) (25) obuv.

- (730) **Wencan Shen**, Cíglerova 1083/18, Praha 9, 19000, CZ
(740) Advokátní kancelář, Mgr. Liliana Křístková, advokátka, náměstí I. P. Pavlova 3/1785, Praha 2, 12000

- (210) **O-499538**
(220) 07.11.2012
(320) 07.11.2012
(511) 25
(540)



- (510) (25) obuv.
(730) **Wencan Shen**, Cíglerova 1083/18, Praha 9, 19000, CZ
(740) Advokátní kancelář, Mgr. Liliana Křístková, advokátka, náměstí I. P. Pavlova 3/1785, Praha 2, 12000

- (210) **O-499539**
(220) 07.11.2012
(320) 07.11.2012
(511) 25
(540)



- (510) (25) obuv.
(730) **G.S-Sandi s.r.o.**, Kolbenova 159/7, Praha 9, 19000, CZ
(740) Advokátní kancelář, Mgr. Liliana Křístková, advokátka, náměstí I. P. Pavlova 3/1785, Praha 2, 12000

- (210) **O-499542**
(220) 07.11.2012
(320) 07.11.2012
(511) 36
(540)



- (510) (36) půjčky (financování), půjčky (zástavní), pohledávky (kanceláře pro inkasování).
(730) **KOUZELNÁ PŮJČKA, s.r.o.**, Biskupský dvůr 2095/8, Praha 1, 11000, CZ
(740) FELIX A SPOL. advokátní kancelář, s.r.o., Mgr. Jaroslav Tajbr, advokát, U Nikolajky 833/5, Praha 5, 15000

- (210) **O-499543**
(220) 07.11.2012
(320) 07.11.2012
(511) 36
(540)



- (510) (36) půjčky (financování), půjčky (zástavní), pohledávky (kanceláře pro inkasování).
(730) **KOUZELNÁ PŮJČKA, s.r.o.**, Biskupský dvůr 2095/8, Praha 1, 11000, CZ
(740) FELIX A SPOL. advokátní kancelář, s.r.o., Mgr. Jaroslav Tajbr, advokát, U Nikolajky 833/5, Praha 5, 15000

- (210) **O-499544**
(220) 07.11.2012
(320) 07.11.2012
(511) 36
(540)



- (510) (36) půjčky (financování), půjčky (zástavní), pohledávky (kanceláře pro inkasování).
(730) **KOUZELNÁ PŮJČKA, s.r.o.**, Biskupský dvůr 2095/8, Praha 1, 11000, CZ
(740) FELIX A SPOL. advokátní kancelář, s.r.o., Mgr. Jaroslav Tajbr, advokát, U Nikolajky 833/5, Praha 5, 15000

- (210) **O-499622**
(220) 09.11.2012
(320) 09.11.2012
(511) 43
(540)



- (510) (43) hostinská činnost.
(590) Barevná
(730) **GiTeCh Group s.r.o.**, Mattioliho 3274/1, Praha 10, 10600, CZ

- (210) **O-499646**
(220) 12.11.2012
(320) 12.11.2012
(511) 6, 14, 15, 16, 18, 24, 25, 28, 30, 32, 33, 34, 35, 41, 43, 45
(540)



- (510) (6) obecné kovy a jejich slitiny, kovové stavební materiály, kovové stavební materiály přenosné, kovové materiály pro železnice, kovové kabely a dráty neelektrické, kovové potřeby zámečnické a klempířské, kovové trubky, sejfy, kovové výrobky, které nejsou uvedeny v jiných třídách, rudy; (14) vzácné kovy a jejich slitiny a výrobky z těchto látek nebo posíťbřeného nebo pozlaceného kovu, nejsou-li uvedeny v jiných třídách, klenoty, bižuterie, drahokamy, hodinářské potřeby a chronometrické přístroje; (15) hudební nástroje; (16) papír, lepenka a výrobky z těchto materiálů, které nejsou zařazeny do jiných tříd, tiskárenské výrobky, potřeby pro knižní vazby, fotografie, papírenské zboží, lepidla pro papírenství nebo domácnost, materiál pro umělce, štetce, psací stroje a kancelářské potřeby (vyjímaje nábytek), učební a vyučovací pomůcky (s výjimkou přístrojů), plastické obaly (nezařazené do jiných tříd), tiskařské typy, štočky; (18) kůže, imitace kůže, výrobky z těchto materiálů, které nejsou

zahrnutý do jiných tříd, kůže ze zvířat, kufrý a zavazadla, deštníky, slunečníky a hole, biče a sedlářské výrobky; (24) tkaniny a textilní výrobky, které nejsou uvedeny v jiných třídách, pokrývky ložní a ubrusy; (25) oděvy, obuv, kloboučnické zboží; (28) hry, hračky, potřeby pro gymnastiku a sport, které nejsou uvedeny v jiných třídách, vánoční ozdoby; (30) káva, čaj, kakao, cukr, rýže, tapioka, ságo, kávové náhražky, mouka a přípravky z obilnin, chléb, pečivo, cukrovinky, zmrzlina, med, sirup melasový, droždí, prášky do těsta, sůl, hořčice, ocet, nálevy (k ochucení), koření, led pro osvěžení; (32) piva, minerální vody, šumivé nápoje a jiné nápoje nealkoholické, nápoje a šťávy ovocné, sirupy a jiné přípravky k zhotovování nápojů; (33) alkoholické nápoje (s výjimkou pív); (34) tabák, potřeby pro kuřáky, zápalky; (35) propagační činnost, reklama, pomoc při řízení obchodní činnosti, obchodní administrativa, kancelářské práce; (41) výchova, vzdělávání, zábava, sportovní a kulturní aktivity; (43) služby zajišťující stravování a nápoje, dočasné ubytování; (45) právní služby, bezpečnostní služby pro ochranu majetku a jednotlivců, osobní a sociální služby poskytované ostatními za účelem uspokojování potřeb jednotlivců.

(730) **LANDA A.D. s.r.o.**, V Pevnosti 10/9, Praha 2, 12800, CZ

(740) JUDr. Aleš Jirásek, advokát, Nekázanka 880/11, Praha 1, 11000

(210) **O-499693**

(220) 13.11.2012

(320) 13.11.2012

(511) 1, 2, 3, 4, 17, 37, 40, 42

(540)

METALLIT

(510) (1) abraziva, agrochemikálie, aktivní uhlí, etylalkohol pro průmyslové účely, amoniak pro průmyslové účely, apretace chemické, barvy pro průmyslové účely, bělicí přípravky pro průmyslové účely, bentonit, benzoová kyselina, bílkoviny živočišné nebo rostlinné jako suroviny, brzdové kapaliny, celulóza, prostředky pro čerání tekutin, přípravky pro čínění kůží, chemická činidla, přípravky pro čištění tekutin, zejména vody, přípravky proti zamžení skel, defolianty, dehydratační prostředky pro průmyslové účely, fotocitlivé desky, destilovaná voda, dextrin, dolomit pro průmyslové účely, metylalkohol pro průmyslové účely, dusíkaté vápno jako hnojivo, filmy citlivé neexponované, filtrační materiály v rozsahu třídy 1, fosfáty jako hnojiva, fotografické vývojky, fotografický papír, chemikálie pro fotografii, galvanizační přípravky, glazury pro keramiku, glycerin pro průmyslové účely, grafit pro průmyslové účely, hnojiva, humus, hydraulické kapaliny, chemikálie pro lesnictví, s výjimkou fungicidů, herbicidů, insekticidů a přípravků pro hubení hmyzu, chemikálie pro vědecké účely, impregnační chemické přípravky pro kůže a textil, indikátorový papír, kamenec, kaolin, kompost, chemické látky pro konzervaci potravin, rašelina jako hnojivo, kyseliny v rozsahu třídy 1, lepidla pro průmyslové účely, přípravky na odstraňování leštidla, louhy v rozsahu třídy 1, přípravky pro nakládání a uzení masa pro průmyslové účely, peroxid vodíku, zemina pro pěstování, protipožární přípravky, průmyslové chemikálie, rozpouštědla pro fermeže a laky, sladidla umělá, soda kalcinovaná, soli v rozsahu třídy 1, štěpařský vosk, vápenec; (2) barvy v rozsahu třídy 2, laky v rozsahu třídy 2, antikorozní přípravky, protipožární nátěry, barviva v rozsahu třídy 2, prostředky pro ochranu dřeva a kovu, mořidla v rozsahu třídy 2, práškové kovy a folie pro malíře, kalafuna, sklenářský tmel, ředidla pro barvy a laky, saze jako barvivo, šelak; (3) amoniak (alkálie prchavé) - čistící prostředek, mýdla, antistatické přípravky pro použití v domácnosti, apretační přípravky pro zehlení prádla, barvy na vlasy a vousy, odbarvovače, odlakovače, bělicí přípravky na prádlo, brusiva v rozsahu třídy 3, brusná plátna a papír, cídídlo, čistící mléko pro toaletní účely, toaletní a čistící prostředky, depilační přípravky, dezodoranty pro osobní potřebu, přípravky na holení, kamenec, kapaliny na mytí skel do oštríkovaců, kolínská voda, kosmetické neceséry, kosmetické přípravky, kosmetické tužky, koupelové soli nikoliv pro medicínské účely, pleťové masky, krém na obuv a kůži, kosmetické krémy, kosmetika, křída na čištění, parfém, laky na vlasy a nehty, lepidla pro kosmetické účely, lešticí přípravky, líčidla, louh sodný na praní, obtisky pro kosmetické účely, oční řasy, odličovací přípravky, vlasové přípravky, peroxid vodíku pro kosmetické účely, leštidla na politury, prací a namáčecí prostředky, rtěnky, řasy, šampóny, toaletní terpentýn, toaletní přípravky a potřeby, ústní vody, vlasové vody, vody pro holení, voňavky, vosky spadající do třídy 3, zubní pasty,

kosmetické přípravky pro zvířata; (4) benzín, palivové brikety, dřevěné uhlí, knoty lampové, konservační oleje a tuky, líh na pálení, mazací oleje a tuky, nafta, topný olej, motorový olej, paliva, pohonné látky, palivové dřevo, parafin, podpalovače, uhlí, grafit pro mazání, mazadla na obuv, plyny palivové, vosk včelí, podpalovače, svíčky; (17) fólie z plastických hmot, hadice, izolace, izolační materiály, izolační tkaniny, izolační laky, chemické směsi na utěsnění děr, lepicí pásy (s výjimkou pásek pro léčebné účely, pro kancelářské účely a pro použití v domácnosti), oleje izolační, minerální vlna, plst izolační, těsnicí podložky, pryž, materiály zabraňující sálení tepla, skleněná vlna, tepelně izolační prostředky, těsnění, těsnicí tmely, tmely a ucpávky spadající do této třídy, vycpávky z pryže nebo z umělých hmot; (37) dezinfekce, provádění ochranných a izolačních nástřiků a povrchových úprav barvou, ošetřování kovových konstrukcí antikorozním nátěrem, antikorozní úprava, odmašťování povrchů; (40) povrchové úpravy, jako pokovování, povrchové barevné tónování, informace o povrchových úpravách materiálu; (42) projektové studie o povrchové úpravě materiálů, chemické analýzy, chemický výzkum, chemické služby v oblasti povrchových úprav, projektové studie povrchových úprav.

(730) **BOHEMIAFLUX s.r.o.**, Raisova 2450/51, Plzeň, 30100, CZ

(740) POLÁČEK a kol. patentoprávní a známková kancelář, Ing. Jiří Poláček, Dominikánská 6, Plzeň, 30112

(210) **O-499708**

(220) 13.11.2012

(320) 13.11.2012

(511) 44

(540)



(510) (44) lékařské služby, nemocnice (služby), ošetrovatelské služby, psycholog (služby), zdravotní péče.

(590) Barevná

(730) **Fakultní nemocnice Brno**, Jihlavská 20, Brno, 62500, CZ

(210) **O-499734**

(220) 14.11.2012

(320) 14.11.2012

(511) 31, 39, 41, 44

(540)



(510) (31) živá zvířata, zejména koně; (39) pronájem koní; (41) drezúra zvířat; (44) chov zvířat, zejména chov plnokrevných a teplokrevných koní, plemenitba plnokrevných a teplokrevných koní.

(730) **Hřebčín Napajedla a.s.**, Zámecká 582, Napajedla, 76361, CZ

(740) Ing. Jarmila Javoříková, Křiby 4904, Zlín, 76005

(210) **O-499762**

(220) 14.11.2012

(320) 14.11.2012

(511) 6, 7, 37, 40

(540)

H.U.P. ocel

(510) (6) spojovací materiály kovové, hutní materiály, kovové skladovací systémy, přestavitelné kovové zábrany, stavební dveře kovové, zámečnické výrobky kovové; (7) čerpadla, kovoobráběcí stroje, ložiska, nože (části strojů), spojovací části strojů, mechanické ruční nářadí a nástroje; (37) zámečnictví - v

- | | | | |
|-------|---|-------|-----------------|
| | rámci této třídy, provádění jednoduchých a drobných staveb včetně jejich změn a odstraňování; (40) kovářství, pokovování, nýtování. | (210) | O-499866 |
| | | (220) | 19.11.2012 |
| | | (320) | 19.11.2012 |
| (730) | Vobora Miloš , Sevastopolská 10, Brno, 62500, CZ | (511) | 16, 35, 38, 41 |
| (740) | Mgr. Markéta Shubik, Pod Pekařkou 107/1, Praha 4, 14700 | (540) | |

- | | |
|-------|--|
| (210) | O-499865 |
| (220) | 19.11.2012 |
| (320) | 19.11.2012 |
| (511) | 6, 7, 11, 19, 20, 35, 37, 38, 39, 40, 41, 42 |
| (540) | |

AKNEL

- | | |
|-------|--|
| (510) | (6) obecné kovy a jejich slitiny, kovové stavební materiály, kovové konstrukce, kovové potřeby zámečnické a klempířské, kovové šroubení, kovové čepy, kovové potrubí, kovové přírubové trubky, kovové příruby, kovové přírubové dílce, kovové roury, kovové spojky pro potrubí, kovové vyztužovací materiály pro potrubí, kovové nádrže a cisterny, kovové státní poznávací značky pro vozidla; (7) obráběcí stroje a nástroje, ozubená kola jako součást strojů, ozubené hřídele do strojů, čerpadla – části strojů, motorů a hnacích strojů, odlučovače, filtrační stroje a zařízení spadající do třídy 7; (11) vzduchová filtrační zařízení, filtrační kazety k čištění kontaminovaného vzduchu, odlučovače pro čištění vzduchu, odlučovače pro čištění plynu, filtry na olejovou mlhu, filtry olejového kouře, prachové filtry; (19) stavební materiály nekovové všeho druhu jako např. nekovové stavební dílce, neohebné trubky nekovové pro stavebnictví, přenosné konstrukce nekovové; (20) čepy nekovové, nekovové státní poznávací značky pro vozidla; (35) reklama a propagace, reklamní, inzertní služby včetně inzerce a reklamy poskytované v počítačových, telekomunikačních a obdobných sítích, internetová reklama a marketing, pořádání reklamních a obchodních výstav a předváděcích akcí zboží a služeb, včetně distribuce zboží k reklamním účelům, fotokopírování, reprodukce dokumentů, internetový prodej (e-shop) s průmyslovými mazivy a výrobky ve třídách 6, 7, 11, 19 a 20, zprostředkovatelské služby v oblasti obchodu s průmyslovými mazivy a výrobky ve třídách 6, 7, 11, 19 a 20, obchodní služby v oboru polygrafie, průzkum trhu a marketing včetně poradenství, obchodní administrativa, obchodní management a konzultační služby; (37) servis průmyslových maziv a technologických zařízení, opravy, úpravy, montáže, servis, údržba a instalace výrobků uvedených ve třídách 6, 7, 11, 19 a 20; (38) zveřejňování, rozšiřování a přenos informací prostřednictvím všech informačních a telekomunikačních prostředků a sítí, satelitů apod., šíření informací prostřednictvím teletextu a počítačových a telekomunikačních sítí včetně Internetu, šíření tiskovin, časopisů, periodik, knih v elektronické podobě prostřednictvím počítačové sítě včetně Internetu, prostřednictvím satelitů apod., šíření a přenos inzerce a reklamy prostřednictvím telefonních sítí; (39) balení, skladování, expedice a přeprava zboží; (40) technické a technologické zpracování materiálů a zakázková výroba zboží, zejména tepelné, chemické a povrchové úpravy kovů, obrábění a kovoobrábění, tvarování, kovářství, klempířství, zámečnictví, zpracování dřeva, filtrování kapalin a plynů, svařování, broušení, frézování, montáž materiálů na objednávku (pro třetí osoby), pájení, plátování kovových výrobků, soustružení, závitování, ohýbání kovových dílů, laserové řezání kovových materiálů, cínování, čištění povrchů, zprostředkování a poskytování informací v oblasti polygrafie; (41) výchova, vzdělávání, zábava, sportovní a kulturní aktivity, poskytování školení a dalšího vzdělávání zejména v oblasti technologií filtrace a kovovýroby, organizování a vedení vzdělávacích programů, seminářů, kurzů, kolokvií, konferencí, kongresů, sympozií, zejména v oblasti technologie filtrace a kovovýroby, zpracování projektů vzdělávacích kurzů a školících aktivit, vydavatelská a nakladatelská činnost včetně jejich zprostředkování, vydávání odborných publikací; (42) vědecké a technologické služby a související výzkum a projektování, analytické a výzkumné služby v průmyslu, projektová a inženýrská činnost, zpracování technické dokumentace a studií, činnost technických poradců v oblasti technologie filtrace a kovovýroby. |
| (730) | Jirovský Ladislav , Třebízského 797/6, Tábor, 39002, CZ |
| (740) | PatentCentrum Sedlák & Partners s.r.o., Husova 5, České Budějovice, 37001 |

**PRAGUE
INCREDIBLE⁴**

- | | |
|-------|---|
| (510) | (16) prospekty, plakáty, letáky, skládačky, papírové bannery, dopisní papíry, vizitky, propagační papírové materiály, fotografie, programy, visačky, papírové štítky; (35) tvorba reklamy, šíření propagačních informací, reklamní propagační činnost, rozšiřování a poskytování reklamních a inzertních materiálů, periodických a neperiodických tiskovin, zejména novin, časopisů určených pro reklamu a propagaci, prospektů, letáků, katalogů, reklamní literatury a jiných nosných mediálních prostřednictvím sítě Internet, reklama on-line v počítačové síti, průzkumy trhu, průzkumy veřejného mínění, inzerce, marketing, sdílení (poskytování prostřednictvím sítě Internet) fotografií, videí, filmů, vytváření, zpracovávání a třídění dat v rámci databází, systematizace informací do počítačových databází; (38) komunikace a přenos dat prostřednictvím veřejné nebo neveřejné telekomunikační sítě včetně Internetu pomocí telefonů, telefaxů, satelitů, počítačů či terminálů nebo jakýmkoli jinými prostředky včetně přenosu elektronické pošty a přenosu dat v reálném čase, přenos zvuku, obrazu, textu nebo jiných dat či informací, poskytování a zprostředkování služeb s tím spojených včetně poskytování přístupu a připojení k těmto telekomunikačním sítím včetně Internetu, provozování veřejné a neveřejné telekomunikační sítě, šíření a zpřístupnění elektronických tiskovin, časopisů, periodik, knih a jiných dat prostřednictvím veřejné a neveřejné telekomunikační sítě včetně Internetu, informační služby na Internetu včetně provozování elektronických nástěnek, diskusních skupin a fór a poskytování přístupu k on-line informačním službám a databázím, poskytování přístupu k informacím prostřednictvím webových stránek, on-line fór, konferenčních místností, poštovních serverů a blogů, vše prostřednictvím sítě Internet, poskytování přístupu do společenských sítí; (41) výchovná a zábavní činnost, zejména v oblasti hudby a sportu, např. hudební festivaly, koncerty a pořady. |
| (590) | Barevná |
| (730) | Prague Incredible 4, o.s. , Švédská 1156/25, Praha 5, 15000, CZ |
| (740) | Jiří Effmert, Družstevní 1424/12 C, Říčany, 25101 |

- | | |
|-------|-----------------|
| (210) | O-499868 |
| (220) | 19.11.2012 |
| (320) | 19.11.2012 |
| (511) | 16, 35, 38, 41 |
| (540) | |

**PREROVSKÝ A HRANICKÝ
deník**

- | | |
|-------|---|
| (510) | (16) tiskoviny všeho druhu, zejména noviny, časopisy, knihy, propagační materiály - v rámci této třídy; (35) reklamní, inzertní a propagační činnosti, komerční informační servis; (38) šíření elektronických časopisů, informací, elektronických periodik, knih v elektrické podobě prostřednictvím elektronické, telekomunikační nebo počítačové sítě, zejména Internetu; (41) vydavatelská a nakladatelská činnost, vydávání odborných, vzdělávacích a zábavných zpráv a publikací, vydávání statistických zpráv, informací. |
| (590) | Barevná |
| (730) | VLTAVA-LABE-PRESS, a.s. , nám. Přemysla Otakara II. 8/5, České Budějovice, 37021, CZ |
| (740) | Mgr. Jana Fraňová, Jakubská 14, Praha 1, 11000 |

- | | |
|-------|-----------------|
| (210) | O-499869 |
|-------|-----------------|

(220) 19.11.2012
(320) 19.11.2012
(511) 35, 39, 41, 43
(540)



(510) (35) pomoc při řízení obchodních činností, reklamní činnost, marketing; (39) provozování cestovní kanceláře, průvodcovská činnost, přeprava osob a nákladu, zprostředkování přepravy; (41) vydavatelské a nakladatelské činnosti; (43) ubytovací a stravovací služby.
(590) Barevná
(730) **SPORT INVEST Travel, s.r.o.**, Hvězdova 1716/2b, Praha 4, 14000, CZ
(740) Mgr. Jana Fraňová, Jakubská 14, Praha 1, 11000

(210) **O-499911**
(220) 20.11.2012
(320) 20.11.2012
(511) 14
(540)

CHAMAREL

(510) (14) autorské šperky, prsteny, náhrdelníky, brože, náramky, spony, jehlice.
(730) **Uzlová Kateřina Mgr.**, Na Beránce 2047/1A, Praha 6, 16000, CZ

(210) **O-499913**
(220) 20.11.2012
(320) 20.11.2012
(511) 7, 12
(540)

GOLIATH

(510) (7) zemědělské stroje; (12) traktory, zejména žací traktory a jejich příslušenství.
(730) **Seco GROUP a.s.**, Šaldova 408/30, Praha 8, 18600, CZ
(740) Ing. Dobroslav Musil, patentová kancelář, Ing. Dobroslav Musil, Cejl 38, Brno, 60200

(210) **O-500029**
(220) 23.11.2012
(320) 23.11.2012
(511) 9, 35, 36, 45
(540)

cts TRADE IT.

(510) (9) software v oblasti finančnictví, bankovníctví a investování, software v oblasti operací na finančních a akciových trzích a trzích cenných papírů; (35) zprostředkování obchodu v oblasti software; (36) informační služby a poradenství v oblasti obchodování na akciových trzích, zprostředkování nákupu a prodeje cenných papírů; (45) poskytování licencí na počítačový software.
(730) **Cleverlance Enterprise Solutions a.s.**, Na Zámecké 8/410, Praha 4, 14000, CZ
(740) Markéta Shubik, Na Skalce 15, Praha 5, 15000

(210) **O-500062**

(220) 26.11.2012
(320) 26.11.2012
(511) 36
(540)

KORUNA REALITY

(510) (36) nemovitosti (pronájem -), realitní kanceláře, nemovitosti (zprostředkování -), nemovitosti (oceňování a odhady -), správa nemovitostí, nájemní, činžovní domy (vedení -), pronájem bytů, pronájem nájemních, činžovních domů, vybírání nájemného, pronajímání kanceláří (nemovitosti).
(730) **Kučera Pavel Ing.**, Londýnská 215, Praha 2, 12000, CZ

(210) **O-500065**
(220) 26.11.2012
(320) 26.11.2012
(511) 12, 18, 20
(540)

Autoseating

(510) (12) dětské zádržné systémy (autosedačky) a autosedadla, závodní autosedadla; (18) kožené výrobky, kufrы, zavazadla, transportní obaly speciální; (20) židle vysoké pro děti, pohovky čalouněné s podnožkou, gauče, kancelářský nábytek.
(730) **Ing. Jan Bartoš - Autoseating**, Budovcova 2552, Tábor, 39002, CZ

(210) **O-500277**
(220) 04.12.2012
(320) 04.12.2012
(511) 5, 29, 30
(540)



(510) (5) výrobky dietetické, pro léčebné účely, potraviny pro děti, batolata a nemocné, potravinové přípravky a doplňky všeho druhu, jako posilující poživatiny, vitamínové přípravky, poživatiny pro doplnění redukčních diet nebo přípravků pro hubnutí, vše s léčebnými účinky, přípravky s léčebnými účinky obsahující biochemické katalyzátory, zejména pro fyzicky aktivní osoby, rekonvalescenty a nemocné, vše výše uvedené určené k léčebným účelům, dezinfekční prostředky, WC deodoranty, WC osvěžovače, WC gely, prostředky k ničení plevele a k hubnutí živočišných škůdců, přípravky zvěrolékařské, diabetické přípravky pro léčebné účely; (29) smažené potraviny, jako smažené řízky, karbanátky, sekaná, čerstvé, chlazené, mražené, salám, bramborové lupínky, bujón, vývar, přípravky na bujóny, čočka konzervovaná, drůbež (neživá), dřev (ovocná), džemy, fazole konzervované, hrách konzervovaný, hranolky bramborové, humři (neživí), huspeniny, játra, játrová paštika, jedlé oleje, jedlé tuky, jelita, tlačěnka, jogurt, kaviár, kefir, klobásy, párky, koncentráty bujónové, koncentráty, vývary, koncentrované vývary, konzervy masové, konzervy rybí, konzervy zeleninové, koryši (s výjimkou živých), krevety (neživé), krokety, kysané zelí, langusty neživé, lanýže konzervované, losos (s výjimkou živých), margarín, marmeláda, máslo, maso, maso konzervované, měkkýši (neživí), mléko, mléčné výrobky, mražené ovoce, mušle (neživé), nakládaná zelenina, nasolené potraviny, olivový olej, ovoce konzervované, ovoce zavařené, ovoce kandované, ovocné saláty, rybí plátky, polévky, přípravky pro výrobu polévek, potraviny solené, potraviny z ryb, příslazované ovoce, raci (s výjimkou živých), rajčatová šťáva na vaření, rajčatový protlak, ryby konzervované, potravinářské výrobky z ryb, ryby solené, ryby ve slaném nálevu, ryby s výjimkou živých, řepkový olej jedlý, saláty ovocné, saláty zeleninové, sardinky, slanečci, sledi, slanina, slunečnicový olej jedlý, smetana, sumýši (neživí), sušené ovoce, sýry, šlehačka, šťávy zeleninové na vaření, šunka, tofů, tukové pomazánky na chléb, tuky jedlé, tuňák, ústřice s výjimkou živých, uzenniny, vejce, vepřové maso, vepřové sádlo, vnitřnosti, droby, dršťky, vřtažky masové, zelenina v pikantním nálevu, zvěřina, žampiony konzervované, želatina, mražená zelenina, zelenina sušená, plněné brambory; (30) pečivo s masovou náplní, pirožky s

masem, popcorn (vločky obilní), obložené/plněné bagety, hamburgery, čerstvé, chlazené, mražené, cukr, cukroví, cukrovinky, čaj, čokoláda, dorty, hořčice, housky, chléb, jemné pečivo, jogurtová zmrzlina, kakao, kakaové nápoje, karamely, káva, kečup, keksy, koláče, koření, krekry, krupice, kuchyňská sůl, kvasnice, droždí v tabletách k nelékařským účelům, kypřicí prášek, led přírodní nebo umělý, led pro osvěžení, listové těsto, majonéza a majonézové saláty, dresinky, makaróny, mandlové těsto, marcipán, marinády (chuťové přísady), máslové tukové těsto, látky na zjemnění masa pro domácnost, masové paštiky zapečené v těstě, masové pirožky zapečené v těstě, med, medovníky, perníky, mouka potravinářská a výrobky z mouky, müsli, müsli tyčinky, corn-flakes, nápoje čokoládové, kakaové, kávové, přísady do nápojů, nekynutý chléb, nudle, ocet, oplatky, ovesná kaše, potraviny na bázi ovsá, ovesné vločky, ozdoby na dorty jedlé, palačinky a pizzy čerstvé, chlazené a mražené, pralinky, přísady do zmrzlin, pudinky, rajčatová omáčka, ravioli, rohlíky, rýže a výrobky z rýže, rýžové koláčky, rýžové saláty, těstovinové saláty, obložené/plněné sendviče čerstvé, chlazené, mražené, suchary, kuchyňská sůl, sušenky, biskvity, šerbet, přípravky na ztužení šlehačky, špagety, šťávy s výjimkou dresinků, těsta, těstoviny, vlasové nudle, vločky, zákusky, zálivky na ochucení, zmrzlina, zmrzlinové poháry, želé ovocné, žemle, knedlíky, sójová mouka, masové šťávy (omáčky), koblíhy.

(730) **AGE s.r.o.**, Osvobození 448, České Meziříčí, 51771, CZ
(740) Václav Müller, patentový zástupce, Filipova 2016, Praha 4, 14800

(210) **O-500289**
(220) 04.12.2012
(320) 04.12.2012
(511) 35, 38, 41
(540)

Polívka na víně

(510) (35) reklamní, inzertní a propagační činnost, prodej reklamního času inzerentům, prezentace her a soutěží pro veřejnost, poskytování informací komerčního nebo reklamního charakteru, multimediálních informací komerčního charakteru, komerční využití Internetu v oblastech komerčních internetových médií a vyhledávacích služeb, on-line inzerce, organizační zabezpečování televizního vysílání, zprostředkování v obchodních vztazích, merchandising, marketing, reklamní, inzertní a propagační činnost prostřednictvím jakéhokoliv média, prostřednictvím telefonní sítě nebo datové sítě nebo informační sítě nebo elektronické sítě nebo komunikační sítě nebo počítačové sítě; (38) televizní vysílání, rozšiřování televizního vysílání, digitální vysílání, přenosy zpráv, přenos zpráv a obrazových informací pomocí počítače, přenášení vysílání pomocí satelitních družic, šíření audiovizuálních děl, technické a organizační zabezpečení televizního vysílání, šíření informací, audio nebo audiovizuálních děl prostřednictvím informační nebo datové nebo elektronické nebo komunikační nebo telekomunikační nebo počítačové sítě, zejména Internetu, informační služby na Internetu související s televizním vysíláním; (41) nakladatelství a vydavatelství, ediční činnost, publikační činnost, nahrávání nosičů zvukových nebo obrazově zvukových, půjčování nahraných zvukových a zvukově obrazových záznamů, tvorba audiovizuálních děl, zpravodajství, publicistika, televizní zpravodajství, obrazové zpravodajství, televizní produkce, filmová produkce, tvorba programů, tvorba a výroba televizních a audiovizuálních programů, agenturní činnost v oblasti kultury, zprostředkování v oblasti kultury, výchovy, zábavy a sportu, výchovná, vzdělávací, soutěžní a zábavní činnost, zábavní nebo kulturní nebo vzdělávací představení, organizace společenských a kulturních akcí, organizace, provozování a provádění her a soutěží i veřejných, výstavní činnost v oblasti kultury nebo zábavy nebo výchovy nebo vzdělávání, poskytování on-line elektronických publikací a děl (bez možnosti stažení), poskytování služeb výchovných, vzdělávacích, soutěžních, kulturních a zábavních prostřednictvím Internetu a jiných sítí, pronájem a půjčování audiopřístrojů, videopřístrojů, videorekordérů, videokamer, fotoaparátů, promítaček, rozhlasových a televizních přijímačů, filmů, kulturních a vzdělávacích potřeb a přístrojů.

(730) **FTV Prima, spol. s r.o.**, Na Žertvách 24/132, Praha 8, 18000, CZ

(210) **O-500293**
(220) 05.12.2012
(320) 05.12.2012
(511) 41, 43, 44
(540)



(510) (41) praktický výcvik, dětské jesle a školky, klubové služby, kluby zdraví, služby osobního trenéra, kurzy fitness, provozování sportovních zařízení, sportovní-zařízení pronájem; (43) bary, bufety, dětské jesle, kavárny, hotelové služby, restaurace, ubytovací služby, ubytování; (44) aromaterapeutické služby, fyzioterapie, kadeřnické salóny, manikúra, masáže, salóny krásy, služby solárií, služby vizážistů.
(590) Barevná
(730) **Sánchez Huerta Romana**, V Sejtí 307, Všetaty, 27716, CZ

(210) **O-500295**
(220) 05.12.2012
(320) 05.12.2012
(511) 35, 41, 44, 45
(540)



(510) (35) propagační činnost, reklama, pomoc při řízení obchodní činnosti, obchodní administrativa, kancelářské práce; (41) výchova, vzdělávání; (44) lékařské služby, veterinární služby, zemědělské, zahradnické a lesnické služby; (45) právní služby.
(730) **Delman Service s.r.o. Mgr.**, Osvobození 1696, Pelhřimov, 39301, CZ

(210) **O-500303**
(220) 05.12.2012
(320) 05.12.2012
(511) 23, 24, 25, 40
(540)



(510) (23) vlákna a nitě pro textilní účely; (24) ručníky, osušky, ložní prádlo, prostěradla, povlečení, stolní ubrusy, vyšívání stolní a ložní prádlo, přehozy na postele, povlaky na matrace, prádlo pro domácnost, záclony, závěsy, textilní potahy, spací pytle, koupelnové textilie (s výjimkou oděvů), kapesníky látkové, tkaniny a textilní výrobky, které nejsou uvedeny v jiných třídách; (25) oděvy, prádlo osobní, prádlo spodní, ponožky, pyžama, župany, tílka, košilky, nátělníky, trička, uniformy, úbory koupací; (40) zpracování a úprava textilních materiálů.
(730) **TEXSR s.r.o.**, Antonína Barcala 1446, České Budějovice, 37005, CZ
(740) PatentCentrum Sedlák & Partners s.r.o., Husova 5, České Budějovice, 37001

(210) **O-500308**
(220) 05.12.2012
(320) 05.12.2012
(511) 41

(540)

smartcity

(510) (41) vzdělávání dospělých osob, konference.
(590) Barevná
(730) Veselá Miloslava Ing., Anny Letenské 11, Praha 2, 12000, CZ

(210) **O-500398**
(220) 27.12.2012
(320) 27.12.2012
(511) 41
(540)



(510) (41) výchova, vzdělávání, zábava, sportovní a kulturní aktivity, služby, jejichž hlavním cílem jsou zábavy, rozptýlení nebo rekreace osob.
(590) Barevná
(730) Radio Haná, s.r.o., Blažejské náměstí 97/7, Olomouc, 77900, CZ

(210) **O-500416**
(220) 11.12.2012
(320) 11.12.2012
(511) 35, 36, 41
(540)



(510) (35) propagace, reklama, obchodní poradenství; (36) pojišťovnictví, peněžní služby, nemovitosti; (41) vzdělávání, sportovní činnost.
(730) Bluebear CZ s.r.o., Jasláská 265/12, Praha 6, 16000, CZ

(210) **O-500430**
(220) 11.12.2012
(320) 11.12.2012
(511) 35, 38, 41
(540)



(510) (35) reklamní, inzertní a propagační činnost, marketing, pronájem informačních míst v rámci této třídy, činnost reklamní agentury, zprostředkování v obchodních vztazích, merchandising, franchising, automatizované zpracování dat, služby, které zahrnují záznam, přepis, vypracování, kompilaci, přenášení nebo systematickosti písemných či datových či elektronických sdělení a záznamů, jakož i využívání nebo kompilaci matematických a statistických údajů, organizační zabezpečování televizního vysílání, podporování a intenzifikace obchodních služeb založené na zvýhodňování klíčových spolupracovníků a klientů, poskytování věrnostních a bonusových systémů, jako například poskytování slev a odměn,

přednostní a nadstandardní poskytování služeb, vše zejména v prodeji výrobků zařazených ve tř. 1-34, výstavy komerční nebo reklamní nebo propagační, předvádění zboží prostřednictvím Internetu nebo katalogu nebo výstav za účelem reklamy a/nebo prodeje, přeskupování a shromažďování (kromě dopravy) různých výrobků pro třetí osoby za účelem umožnit spotřebiteli pohodlně vybrat a prohlížet a kupovat (kromě přepravy) prostřednictvím katalogu a/nebo Internetu a/nebo zásilkového prodeje, zásilkový prodej zboží, maloobchodní prodej výrobků zařazených ve tř. 1-34; (38) telekomunikace, služby umožňující komunikaci jedné osoby s druhou, televizní vysílání, rozhlasové vysílání, digitální vysílání, televizní vysílání programů, televizní vysílání zábavných, vzdělávacích, výchovných, soutěžních, diskusních a informačních pořadů, telematika, šíření, výměna nebo získávání zpráv a informací, šíření elektronických časopisů, informací, elektronických periodik, knih v elektronické podobě, audio nebo audiovizuálních děl prostřednictvím informační nebo datové nebo elektronické nebo komunikační nebo telekomunikační nebo počítačové sítě, zejména Internetu, pomocí satelitů a jinými sítěmi, informační služby na Internetu související s televizním vysíláním, služby na Internetu související s televizním vysíláním, komunikace, poradenská činnost v oblasti sdělovacích prostředků, telekomunikací, informační služby v oblasti telekomunikací, informační kancelář, poskytování informačních služeb prostřednictvím počítačů, pronájem komunikačních míst; (41) nakladatelství a vydavatelství, ediční činnost, publikační činnost, nahrávání nosičů zvukových nebo obrazově zvukových, půjčování nahraných zvukových a zvukově obrazových záznamů, tvorba a šíření audiovizuálních děl, zpravodajství, publicistika, televizní zpravodajství, rozhlasové zpravodajství, obrazové zpravodajství, TV produkce, filmová produkce, televizní výroba programů, tvorba programů, tvorba a výroba televizních a audiovizuálních programů, agenturní činnost v oblasti kultury, zprostředkování v oblasti kultury, výchovy, zábavy a sportu, výchovná, vzdělávací, soutěžní a zábavní činnost, výroba a organizování zábavných nebo kulturních nebo vzdělávacích představení, organizace společenských a kulturních akcí, organizace, provozování a provádění her a soutěží i veřejných, výstavní činnost v oblasti kultury nebo zábavy nebo výchovy nebo vzdělávání, poskytování on-line audiovizuálních děl bez možnosti stažení, půjčování knih, tiskovin, pronájem a půjčování audiopřístrojů, videopřístrojů, videorekordérů, videokamer, fotoaparátů, promítaček, rozhlasových a televizních přijímačů, filmů, kulturních a vzdělávacích potřeb a přístrojů, půjčování a pronájem obrazů, dekorací.

(590) Barevná
(730) Barrandov Televizní Studio a.s., Kříženeckého nám. 322, Praha 5, 15200, CZ
(740) Advokátní a patentová kancelář VYSKOČIL, KROŠLÁK a spol., Dana Lukajová, Voršílská 10/130, Praha 1, 11000

(210) **O-500559**
(220) 17.12.2012
(320) 17.12.2012
(511) 39, 41, 43
(540)

OSTERIA
PEPERONCINO

(510) (39) rozvoz a distribuce hotových jídel nebo polotovarů; (41) pořádání diskoték a tanečních zábav, kulturní a vzdělávací činnost; (43) automaty (rychlé občerstvení), bufety, jídelny a závodní jídelny, kavárny, restaurace, samoobslužné restaurace, barové služby, hostinská činnost, pizzerie, cateringové služby, zprostředkovatelská činnost v uvedených oblastech, odborné poradenství v uvedených oblastech.
(730) Krauskopf Martin, Křivenecká 450/21, Praha 8, 18100, CZ

(210) **O-500578**
(220) 17.12.2012
(320) 17.12.2012

(511) 9, 16, 35, 41
(540)



- (510) (9) nosiče informací, obrazu a zvuku v rozsahu třídy 9, elektronické publikace; (16) nosiče informací v rozsahu třídy 16, tiskoviny všeho druhu, například periodické a neperiodické publikace, programy, vstupenky, plakáty, katalogy, knihy, hudebniny, kalendáře; (35) provozování virtuálních obchodních středisek na Internetu v oblasti inzerce, reklamy, marketingu, pořádání hudebních představení a festivalů, elektronické přijímání objednávek těchto služeb a organizování prodeje; (41) pořádání mezinárodního hudebního festivalu a dalších koncertních představení, vydávání tiskovin souvisejících s hudebními produkcemi, vydávání hudebních nosičů, výchova, vzdělávání, zábava.
- (730) **Pražské jaro, o.p.s.**, Hellichova 18, Praha 1, 11800, CZ
(740) Pavel Reichel a kol., Ing. Pavel Reichel, Lopatecká 14, Praha 4, 14700

(210) **O-500580**
(220) 17.12.2012
(320) 17.12.2012
(511) 9, 16, 35, 41
(540)



- (510) (9) nosiče informací, obrazu a zvuku v rozsahu třídy 9, elektronické publikace; (16) nosiče informací v rozsahu třídy 16, tiskoviny všeho druhu, například periodické a neperiodické publikace, programy, vstupenky, plakáty, katalogy, knihy, hudebniny, kalendáře; (35) provozování virtuálních obchodních středisek na Internetu v oblasti inzerce, reklamy, marketingu, pořádání hudebních představení a festivalů, elektronické přijímání objednávek těchto služeb a organizování prodeje; (41) pořádání mezinárodního hudebního festivalu a dalších koncertních představení, vydávání tiskovin souvisejících s hudebními produkcemi, vydávání hudebních nosičů, výchova, vzdělávání, zábava.
- (730) **Pražské jaro, o.p.s.**, Hellichova 18, Praha 1, 11800, CZ
(740) Pavel Reichel a kol., Ing. Pavel Reichel, Lopatecká 14, Praha 4, 14700

(210) **O-500581**
(220) 17.12.2012
(320) 17.12.2012
(511) 35, 41, 43
(540)



- (510) (35) pořádání a organizace obchodních a prodejních výstav, veletrhů a doprovodných propagačních a reklamních akcí; (41) pořádání odborných, výchovných, společenských a kulturních akcí spojených s výstavami a veletrhy, pořádání soutěžních přehlídek ovocných destilátů; (43) doprovodné hostinské a restaurační činnosti spojené s pořádáním veletrhů a výstav, pořádání ochutnávek ovocných destilátů - v rámci této třídy.

(730) **Výstaviště Flora Olomouc, a.s.**, Wolkerova č.p. 37 č.o.17, Olomouc, 77111, CZ
(740) Ing. Petr Soukup, Videňská 8, Olomouc, 77200

(210) **O-500586**
(220) 18.12.2012
(320) 18.12.2012
(511) 10, 20, 35
(540)

TULÍTKO

- (510) (10) polštáře proti proležením; (20) polštáře, polštářky a matrace, polštáře, polštářky a matrace z paměťové pěny, relaxační polštáře; (35) propagační činnost, reklama, pomoc při řízení obchodní činnosti, obchodní administrativa, kancelářské práce.
- (730) **Vaše DEDRA s.r.o.**, Podhradní 69, Česká Skalice, 55203, CZ

(210) **O-500587**
(220) 18.12.2012
(320) 18.12.2012
(511) 35, 41
(540)

FORTUNA SÁZKY

- (510) (35) inzertní, reklamní, propagační činnost, vydávání reklamních textů, provozování reklamních ploch, reklamních bannerů, reklamních balónů, reklamních klipů, vše v souvislosti s provozováním loterií a jiných podobných her, marketing k provozování loterií a jiných podobných her; (41) provozování a organizování loterií a jiných podobných her v souladu s obecně závaznými právními předpisy prostřednictvím poboček sázkové kanceláře a dalších smluvně zavázaných prodejních míst.
- (730) **FORTUNA GAME a.s.**, Vodičkova 699/30, Praha 1, 11000, CZ
(740) Mgr. Radek Schmitz, advokátní kancelář s.r.o., Mgr. Radek Schmitz, Podkovářská 933/3, Praha 9, 19000

(210) **O-500618**
(220) 18.10.2007
(320) 20.04.2007
(511) 7, 37
(540)

SPOTFLEX

- (510) (7) stroje používané při nanášení povrchových materiálů na silnice a při nanášení materiálů pro silniční značení; (37) nanášení povrchových materiálů na silnice a nanášení materiálů pro silniční značení.
- (730) **Hofmann GmbH Maschinenfabrik und Vertrieb**, Industriestr. 22, 25462 Rellingen, DE
(740) TRAPLOVÁ-HAKR-KUBÁT Advokátní a patentová kancelář, Mgr. Jana Traplová, Přístavní 24, Praha 7, 17000

(210) **O-501245**
(220) 18.01.2013
(320) 18.01.2013
(511) 41, 44, 45
(540)



- (510) (41) praktické cvičení, dálkové studium, elektronické publikování (DPT), informace o možnostech rekreace, informace o možnostech rozptýlení, informace o výchově a vzdělávání, výchovně-zábavné klubové služby, kluby zdraví (služby), organizování a vedení kolokvií, organizování a vedení konferencí, organizování a vedení kongresů, organizování a vedení seminářů, organizování a vedení sympozií, organizování kulturních nebo vzdělávacích výstav, pořádání a řízení pracovních setkání (školení), poskytování on-line elektronických publikací (bez možnosti stažení), praktický výcvik, služby pro oddech a rekreaci, organizování vzdělávacích a zábavných soutěží, školení, školství, instruktážní výcvik, výchovný výcvik, vyučování; (44) fyzikální terapie, fyzioterapie, soukromé kliniky nebo sanatoria, lázeňské služby, léčba toxikomanů, lékařské

služby, ošetrovatelské služby, služby psychologa, sanatoria, zdravotní péče, zotavovny, sanatoria; (45) manželské a předmanželské poradny, zprostředkovatelství (mediace).

(730) **Nejedlý Karel**, Sluhy 242, Sluhy, pošta Mratín, 25063, CZ

(740) LISSE LEGAL - Lisse & partners, JUDr. Luděk Lisse, Ph.D.
LL.M. MPA, Konviktská 24, Praha 1, 11000

(210) **O-501381**

(220) 17.06.2009

(320) 17.06.2009

(511) 25

(540) **JAMES CAMERON'S AVATAR**

(510) (25) oděvy, obuv, pokrývky hlavy.

(730) **TWENTIETH CENTURY FOX FILM CORPORATION**,
10201 West Pico Boulevard, 90035 Los Angeles, CA, US

(740) Rott, Růžička & Guttman Patentové, známkové a advokátní
kanceláře, JUDr. Vladimír Rott, Vinohradská 37, Praha 2, 12000

Zamítnuté a částečně zamítnuté přihlášky ochranných známek po zveřejnění

Zjistí-li Úřad v průběhu řízení o námitkách, že přihlašovaná ochranná známka nespĺňuje podmínky pro zápis, přihlášku zamítne. Zjistí-li, že přihlašovaná ochranná známka nespĺňuje podmínky pro zápis jen pro některé výrobky nebo služby, přihlášku zamítne v rozsahu výrobků nebo služeb, pro které přihláška nespĺňuje podmínky zápisu. S ohledem na tuto skutečnost, obsahuje tato kapitola údaje o rozhodnutích o zamítnutí přihlášky ochranné známky v celém nebo částečném rozsahu na základě ustanovení § 26 zákona č. 441/2003 Sb.

Údaje o výsledku rozhodnutí (zamítnutí přihlášky, částečné zamítnutí přihlášky) jsou uvedeny za datem právní moci rozhodnutí pod INID kódem (583) s názvem "Datum právní moci rozhodnutí/výsledek rozhodnutí".

(210) **O-487790**

(540)



(583) 04.02.2013 / zamítnutí přihlášky

Přehled zápisů ochranných známek bez změny ve vztahu ke zveřejněným přihláškám

Kapitola obsahuje údaje o ochranných známkách zapsaných na základě ustanovení § 28 odst. 1 zákona č. 441/2003 Sb., u kterých nedošlo ke změně údajů oproti zveřejněné přihlášce ochranné známky.

Číselný přehled

329571, 329572, 329573, 329574, 329575, 329576, 329577, 329578, 329579, 329580, 329581, 329583, 329584, 329585, 329586, 329587, 329588, 329589, 329590, 329591, 329592, 329593, 329594, 329595, 329596, 329597, 329598, 329599, 329600, 329601, 329602, 329603, 329604, 329605, 329606, 329607, 329608, 329609, 329610, 329611, 329612, 329613, 329614, 329615, 329616, 329617, 329618, 329619, 329620, 329621, 329622, 329623, 329624, 329625, 329626, 329627, 329628, 329629, 329630, 329631, 329632, 329633, 329634, 329635, 329636, 329637, 329638, 329639, 329640, 329641, 329642, 329643, 329644, 329645, 329646, 329647, 329648, 329649, 329650, 329651, 329652, 329653, 329654, 329655, 329656, 329657, 329658, 329659, 329660, 329661, 329662, 329663, 329664, 329665, 329666, 329667, 329668, 329669, 329670, 329671, 329672, 329673, 329674, 329675, 329676, 329677, 329678, 329679, 329680, 329681, 329682, 329683, 329684, 329685, 329686, 329687, 329688, 329689.

Zápis ochranných známek bez změny ve vztahu ke zveřejněným přihláškám

-
- | | |
|--|---|
| (111) 329571 | (730) RUDOLF JELÍNEK a.s. , Razov 472, Vizovice, 76312, CZ |
| (220) 09.09.2008 | (210) O-488120 |
| (320) 09.09.2008 | |
| (442) 31.10.2012 | |
| (151) 06.02.2013 | |
| (730) VITOGAZ SA , 100 Terrasse Boieldieu, Tour Franklin, 92800 Puteaux, FR | |
| (210) O-462152 | |
-
- | | |
|--|---|
| (111) 329572 | (730) RUDOLF JELÍNEK a.s. , Razov 472, Vizovice, 76312, CZ |
| (220) 14.10.2010 | (210) O-488121 |
| (320) 14.10.2010 | |
| (442) 31.10.2012 | |
| (151) 06.02.2013 | |
| (730) GRANETTE & STAROREŽNÁ Distilleries a.s. , Drážďanská 80/82, Ústí nad Labem, 40007, CZ | |
| (210) O-480222 | |
-
- | | |
|--|---|
| (111) 329573 | (730) RUDOLF JELÍNEK a.s. , Razov 472, Vizovice, 76312, CZ |
| (220) 14.10.2010 | (210) O-488124 |
| (320) 14.10.2010 | |
| (442) 31.10.2012 | |
| (151) 06.02.2013 | |
| (730) GRANETTE & STAROREŽNÁ Distilleries a.s. , Drážďanská 80/82, Ústí nad Labem, 40007, CZ | |
| (210) O-480223 | |
-
- | | |
|---|--|
| (111) 329574 | (730) Agentura pro rozvoj Broumovska o.s. , Klášterní 1, Broumov, 55001, CZ |
| (220) 07.01.2011 | (210) O-489366 |
| (320) 07.01.2011 | |
| (442) 31.10.2012 | |
| (151) 06.02.2013 | |
| (730) AIMTEC a.s. , Hálkova 1203, Plzeň, 30122, CZ | |
| (210) O-482214 | |
-
- | | |
|--|--|
| (111) 329575 | (730) Babiš Andrej Ing. , Františka Zemana 876, Praha-západ, Průhonice, 25243, CZ |
| (220) 22.02.2011 | (210) O-489557 |
| (320) 22.02.2011 | |
| (442) 31.10.2012 | |
| (151) 06.02.2013 | |
| (730) Svazek obcí Slavkovský les pro obnovu venkova , Masarykovo nám. 143, Teplá, 36461, CZ | |
| (210) O-483441 | |
-
- | | |
|---|--|
| (111) 329576 | (730) LU.PIN. s.r.o. , Konviktská 263/5, Praha 1, 11000, CZ |
| (220) 13.04.2011 | (210) O-489673 |
| (320) 13.04.2011 | |
| (442) 31.10.2012 | |
| (151) 06.02.2013 | |
| (730) Agrokontrakt s.r.o. , Šmolovy 184, Havlíčkův Brod, 58001, CZ | |
| (210) O-484876 | |
-
- | | |
|--|---|
| (111) 329577 | (730) Mgr. Richard Jašš, PhD. , Maršíkov 67, Velké Losiny, 78815, CZ |
| (220) 08.07.2011 | (210) O-492063 |
| (320) 08.07.2011 | |
| (442) 31.10.2012 | |
| (151) 06.02.2013 | |
| (730) DATART INTERNATIONAL, a.s. , Pernerova 149/35, Praha 8, 18600, CZ | |
| (210) O-487066 | |
-
- | | |
|---------------------|---|
| (111) 329578 | (730) METRUM s.r.o. , gen. Štefánika 1638, Přerov, 75002, CZ |
| (220) 22.08.2011 | (210) O-492205 |
| (320) 22.08.2011 | |
| (442) 31.10.2012 | |
| (151) 06.02.2013 | |
-
- | | |
|---|---|
| (111) 329579 | (730) RUDOLF JELÍNEK a.s. , Razov 472, Vizovice, 76312, CZ |
| (220) 22.08.2011 | (210) O-488121 |
| (320) 22.08.2011 | |
| (442) 31.10.2012 | |
| (151) 06.02.2013 | |
| (730) RUDOLF JELÍNEK a.s. , Razov 472, Vizovice, 76312, CZ | |
| (210) O-488121 | |
-
- | | |
|---|---|
| (111) 329580 | (730) RUDOLF JELÍNEK a.s. , Razov 472, Vizovice, 76312, CZ |
| (220) 22.08.2011 | (210) O-488124 |
| (320) 22.08.2011 | |
| (442) 31.10.2012 | |
| (151) 06.02.2013 | |
| (730) RUDOLF JELÍNEK a.s. , Razov 472, Vizovice, 76312, CZ | |
| (210) O-488124 | |
-
- | | |
|--|--|
| (111) 329581 | (730) Agentura pro rozvoj Broumovska o.s. , Klášterní 1, Broumov, 55001, CZ |
| (220) 11.10.2011 | (210) O-489366 |
| (320) 11.10.2011 | |
| (442) 22.02.2012 | |
| (151) 06.02.2013 | |
| (730) Agentura pro rozvoj Broumovska o.s. , Klášterní 1, Broumov, 55001, CZ | |
| (210) O-489366 | |
-
- | | |
|--|--|
| (111) 329583 | (730) Babiš Andrej Ing. , Františka Zemana 876, Praha-západ, Průhonice, 25243, CZ |
| (220) 19.10.2011 | (210) O-489557 |
| (320) 19.10.2011 | |
| (442) 31.10.2012 | |
| (151) 06.02.2013 | |
| (730) Babiš Andrej Ing. , Františka Zemana 876, Praha-západ, Průhonice, 25243, CZ | |
| (210) O-489557 | |
-
- | | |
|--|--|
| (111) 329584 | (730) LU.PIN. s.r.o. , Konviktská 263/5, Praha 1, 11000, CZ |
| (220) 24.10.2011 | (210) O-489673 |
| (320) 24.10.2011 | |
| (442) 31.10.2012 | |
| (151) 06.02.2013 | |
| (730) LU.PIN. s.r.o. , Konviktská 263/5, Praha 1, 11000, CZ | |
| (210) O-489673 | |
-
- | | |
|---|---|
| (111) 329585 | (730) Mgr. Richard Jašš, PhD. , Maršíkov 67, Velké Losiny, 78815, CZ |
| (220) 25.01.2012 | (210) O-492063 |
| (320) 25.01.2012 | |
| (442) 31.10.2012 | |
| (151) 06.02.2013 | |
| (730) Mgr. Richard Jašš, PhD. , Maršíkov 67, Velké Losiny, 78815, CZ | |
| (210) O-492063 | |
-
- | | |
|---|---|
| (111) 329586 | (730) METRUM s.r.o. , gen. Štefánika 1638, Přerov, 75002, CZ |
| (220) 30.01.2012 | (210) O-492205 |
| (320) 30.01.2012 | |
| (442) 31.10.2012 | |
| (151) 06.02.2013 | |
| (730) METRUM s.r.o. , gen. Štefánika 1638, Přerov, 75002, CZ | |
| (210) O-492205 | |
-
- | | |
|---------------------|--|
| (111) 329587 | |
|---------------------|--|

(220) 06.02.2012
(320) 06.02.2012
(442) 31.10.2012
(151) 06.02.2013
(730) **LUXUR Media, s.r.o.**, Velehradská 30, 82108
Bratislava, SK
(210) O-492388

(111) **329588**
(220) 29.02.2012
(320) 29.02.2012
(442) 31.10.2012
(151) 06.02.2013
(730) **Národní divadlo**, Ostrovní 1, Praha 1, 11230, CZ
(210) O-493094

(111) **329589**
(220) 29.02.2012
(320) 29.02.2012
(442) 31.10.2012
(151) 06.02.2013
(730) **Nadace Bohuslava Martinů**, Bořanovická 1779/14,
Praha 8 - Kobylisy, 18200, CZ
(210) O-493106

(111) **329590**
(220) 08.03.2012
(320) 08.03.2012
(442) 31.10.2012
(151) 06.02.2013
(730) **TEXTIL PISKÁČEK s.r.o.**, Na Koželužně 614, Kdyně,
34506, CZ
(210) O-493313

(111) **329591**
(220) 12.03.2012
(320) 12.03.2012
(442) 31.10.2012
(151) 06.02.2013
(730) **H & Hotels, s.r.o.**, Václavské náměstí 7/839, Praha 1,
11000, CZ
(210) O-493402

(111) **329592**
(220) 13.03.2012
(320) 13.03.2012
(442) 31.10.2012
(151) 06.02.2013
(730) **Bellato s.r.o.**, Merhautova 1024/155, Brno, 61300, CZ
(210) O-493428

(111) **329593**
(220) 14.03.2012
(320) 14.03.2012
(442) 31.10.2012
(151) 06.02.2013
(730) **SOCIETE GENERALE**, 29, Boulevard Haussmann,
75009 Paris, FR
(210) O-493492

(111) **329594**
(220) 15.03.2012
(320) 15.03.2012
(442) 31.10.2012
(151) 06.02.2013
(730) **R&B Gastronomie s.r.o.**, Věžeňská 912/6, Praha 1,
11000, CZ
(210) O-493542

(111) **329595**
(220) 20.03.2012
(320) 20.03.2012
(442) 31.10.2012
(151) 06.02.2013

(730) **Štambach Petr**, Kostelní náměstí 19/4, Praha 4 -
Kunratice, 14800, CZ
(210) O-493662

(111) **329596**
(220) 26.03.2012
(320) 26.03.2012
(442) 31.10.2012
(151) 06.02.2013
(730) **OMNIA INTERTRADE s.r.o.**, Vlkova 507/16, Praha 3
- Žižkov, 13000, CZ
(210) O-493827

(111) **329597**
(220) 02.04.2012
(320) 02.04.2012
(442) 31.10.2012
(151) 06.02.2013
(730) **Tůmová Karolina Ing.**, Hraniční 10, Praha 3, 13000, CZ
(210) O-494035

(111) **329598**
(220) 04.04.2012
(320) 04.04.2012
(442) 31.10.2012
(151) 06.02.2013
(730) **Karlovarské oplatky s.r.o.**, S. K. Neumanna 51/6,
Karlovy Vary, 36004, CZ
(210) O-494130

(111) **329599**
(220) 05.04.2012
(320) 05.04.2012
(442) 31.10.2012
(151) 06.02.2013
(730) **Babiš Andrej Ing.**, Františka Zemana 876, Praha-západ,
Průhonice, 25243, CZ
(210) O-494185

(111) **329600**
(220) 05.04.2012
(320) 05.04.2012
(442) 31.10.2012
(151) 06.02.2013
(730) **Babiš Andrej Ing.**, Františka Zemana 876, Praha-západ,
Průhonice, 25243, CZ
(210) O-494186

(111) **329601**
(220) 05.04.2012
(320) 05.04.2012
(442) 31.10.2012
(151) 06.02.2013
(730) **Virtshop CZ s.r.o.**, Letců 1005/4, Hradec Králové,
50002, CZ
(210) O-494190

(111) **329602**
(220) 05.04.2012
(320) 05.04.2012
(442) 31.10.2012
(151) 06.02.2013
(730) **Vítková Petra**, Průhonská 272, Praha 6, 16400, CZ
(210) O-494192

(111) **329603**
(220) 05.04.2012
(320) 05.04.2012
(442) 31.10.2012
(151) 06.02.2013
(730) **OKNA.EU s.r.o.**, Legii 2062/46, Říčany, 25101, CZ
(210) O-494196

(111) 329604	(220) 16.04.2012
(220) 06.04.2012	(320) 16.04.2012
(320) 06.04.2012	(442) 31.10.2012
(442) 31.10.2012	(151) 06.02.2013
(151) 06.02.2013	(730) JOHN SMITH INC , 24 De Castro Street, Road Town, Wickhams Cay I, Tortola, GB
(730) BLUE ANT AG c/o TREUCO AG , Claridenstrasse 25, 8002 Zürich, CH	(210) O-494399
(210) O-494236	
(111) 329605	(111) 329613
(220) 06.04.2012	(220) 16.04.2012
(320) 06.04.2012	(320) 16.04.2012
(442) 31.10.2012	(442) 31.10.2012
(151) 06.02.2013	(151) 06.02.2013
(730) Lužan s.r.o. , Lužické náměstí 212/16, Rumburk - Rumburk 1, 40801, CZ	(730) Liška Boková Kristýna , Březinova 13, Praha 8, 18600, CZ Zikmundovská Barbora , Hybešova 2, Praha 8, 18600, CZ
(210) O-494244	(210) O-494413
(111) 329606	(111) 329614
(220) 10.04.2012	(220) 16.04.2012
(320) 10.04.2012	(320) 16.04.2012
(442) 31.10.2012	(442) 31.10.2012
(151) 06.02.2013	(151) 06.02.2013
(730) Heineken Česká republika, a.s. , U Pivovaru 1, Krušovice, 27053, CZ	(730) NONSTOP s.r.o. , M. Hübnerové 12, Brno, 62100, CZ
(210) O-494259	(210) O-494414
(111) 329607	(111) 329615
(220) 10.04.2012	(220) 16.04.2012
(320) 10.04.2012	(320) 16.04.2012
(442) 31.10.2012	(442) 31.10.2012
(151) 06.02.2013	(151) 06.02.2013
(730) Duda Travel Service s.r.o. , Zámečnická 322/6, Znojmo, 66902, CZ	(730) NONSTOP s.r.o. , M. Hübnerové 12, Brno, 62100, CZ
(210) O-494260	(210) O-494415
(111) 329608	(111) 329616
(220) 10.04.2012	(220) 17.04.2012
(320) 10.04.2012	(320) 17.04.2012
(442) 31.10.2012	(442) 31.10.2012
(151) 06.02.2013	(151) 06.02.2013
(730) Cosmetics ATOK International s.r.o. , Václavské nám. 870/6, Trmice, 40004, CZ	(730) PS BOHEMIA s.r.o. , Dolní 228, Šilheřovice, 74715, CZ
(210) O-494262	(210) O-494457
(111) 329609	(111) 329617
(220) 12.04.2012	(220) 17.04.2012
(320) 12.04.2012	(320) 17.04.2012
(442) 31.10.2012	(442) 31.10.2012
(151) 06.02.2013	(151) 06.02.2013
(730) Safety invest, investiční společnost, a.s. , Revoluční 3, Praha 1, 11000, CZ	(730) Unilever N.V. , Weena 455, Rotterdam 3013 AL, NL
(210) O-494342	(210) O-494463
(111) 329610	(111) 329618
(220) 12.04.2012	(220) 17.04.2012
(320) 12.04.2012	(320) 12.12.2011
(442) 31.10.2012	(442) 31.10.2012
(151) 06.02.2013	(151) 06.02.2013
(730) INNER WINNER s.r.o. , Václavské nám. 21, Praha 1, 11000, CZ	(730) Unilever N.V. , Weena 455, Rotterdam 3013 AL, NL
(210) O-494344	(210) O-494464
(111) 329611	(111) 329619
(220) 12.04.2012	(220) 17.04.2012
(320) 12.04.2012	(320) 17.04.2012
(442) 31.10.2012	(442) 31.10.2012
(151) 06.02.2013	(151) 06.02.2013
(730) Barbarian Vikings, občanské sdružení , Vřesová 680/15, Praha 8, 18100, CZ	(730) Jan Švarc , Malostranské náměstí 272/1, Praha 1, 11000, CZ
(210) O-494352	(210) O-494480
(111) 329612	(111) 329620
	(220) 18.04.2012
	(320) 18.04.2012
	(442) 31.10.2012
	(151) 06.02.2013
	(730) HESTIA, o.s. , Na Poříčí 12, Praha 1, 11000, CZ

(210) O-494490	(111) 329629
	(220) 20.04.2012
(111) 329621	(320) 20.04.2012
(220) 18.04.2012	(442) 31.10.2012
(320) 18.04.2012	(151) 06.02.2013
(442) 31.10.2012	(730) HR Expert s.r.o. , Malebná 2067/25, České Budějovice
(151) 06.02.2013	7, 37007, CZ
(730) HESTIA, o.s. , Na Poříčí 12, Praha 1, 11000, CZ	(210) O-494615
(210) O-494491	
	(111) 329630
(111) 329622	(220) 20.04.2012
(220) 19.04.2012	(320) 20.04.2012
(320) 19.04.2012	(442) 31.10.2012
(442) 31.10.2012	(151) 06.02.2013
(151) 06.02.2013	(730) Pfeiffer Tomáš , Soukenická 21, Praha 1, 11000, CZ
(730) Roofs Development, s.r.o. , Pražská 55, Jilové u Prahy, okres Praha-západ, 25401, CZ	(210) O-494619
(210) O-494552	
	(111) 329631
(111) 329623	(220) 22.08.2011
(220) 19.04.2012	(320) 22.08.2011
(320) 19.04.2012	(442) 31.10.2012
(442) 31.10.2012	(151) 06.02.2013
(151) 06.02.2013	(730) STOCK PLZEŇ – BOŽKOV s.r.o. , Palirenská 641/2,
(730) Nobelium D1 s.r.o. , Pražská 55, Jilové u Prahy, 25401, CZ	Plzeň - Božkov, 32600, CZ
(210) O-494553	(210) O-494645
(111) 329624	(111) 329632
(220) 19.04.2012	(220) 25.04.2012
(320) 19.04.2012	(320) 25.04.2012
(442) 31.10.2012	(442) 31.10.2012
(151) 06.02.2013	(151) 06.02.2013
(730) B.C.D. s.r.o. , Pražská 55, Jilové u Prahy, okres Praha-západ, 25401, CZ	(730) Kotala Martin , Stará 51/4, Ostrava-Pustkovec, 70800, CZ
(210) O-494554	(210) O-494720
(111) 329625	(111) 329633
(220) 19.04.2012	(220) 25.04.2012
(320) 19.04.2012	(320) 25.04.2012
(442) 31.10.2012	(442) 31.10.2012
(151) 06.02.2013	(151) 06.02.2013
(730) Rokytko Park B2 group, s.r.o. , Pražská 55, Jilové u Prahy, 25401, CZ	(730) WATRAD, spol. s r.o. , S.K. Neumannova 1316, Pardubice - Zelené Předměstí, 53207, CZ
(210) O-494555	(210) O-494741
(111) 329626	(111) 329634
(220) 19.04.2012	(220) 26.04.2012
(320) 19.04.2012	(320) 26.04.2012
(442) 31.10.2012	(442) 31.10.2012
(151) 06.02.2013	(151) 06.02.2013
(730) Rokytko Gardens C1 group, s.r.o. , Pražská 55, Jilové u Prahy, 25401, CZ	(730) ŘEZNICTVÍ - UZENÁŘSTVÍ Francouz s.r.o. , Skupice 8, Skupice, 53803, CZ
(210) O-494556	(210) O-494761
(111) 329627	(111) 329635
(220) 19.04.2012	(220) 27.04.2012
(320) 19.04.2012	(320) 27.04.2012
(442) 31.10.2012	(442) 17.10.2012
(151) 06.02.2013	(151) 06.02.2013
(730) Rokytko Estate D2 group, s.r.o. , Pražská 55, Jilové u Prahy, 25401, CZ	(730) FORTUNA sázky a.s. , Vodičkova 699/30, Praha 1, 11000, CZ
(210) O-494557	(210) O-494795
(111) 329628	(111) 329636
(220) 19.04.2012	(220) 27.04.2012
(320) 19.04.2012	(320) 27.04.2012
(442) 31.10.2012	(442) 17.10.2012
(151) 06.02.2013	(151) 06.02.2013
(730) Černý Pavel , Masarykovo náměstí 1/6, Brandýs nad Labem, 25001, CZ	(730) FORTUNA sázky a.s. , Vodičkova 699/30, Praha 1, 11000, CZ
(210) O-494567	(210) O-494796
	(111) 329637
	(220) 27.04.2012

(320) 27.04.2012 (442) 17.10.2012 (151) 06.02.2013 (730) FORTUNA sázky a.s. , Vodičkova 699/30, Praha 1, 11000, CZ (210) O-494797	(730) AHOLD Czech Republic, a.s. , Slavičkova 1a, Brno, 63800, CZ (210) O-495174
(111) 329638 (220) 30.04.2012 (320) 30.04.2012 (442) 31.10.2012 (151) 06.02.2013 (730) Soušková Kateřina Bc. , Naardenská 667/10, Praha 6, 16200, CZ (210) O-494860	(111) 329646 (220) 16.05.2012 (320) 16.05.2012 (442) 31.10.2012 (151) 06.02.2013 (730) AHOLD Czech Republic, a.s. , Slavičkova 1a, Brno, 63800, CZ (210) O-495175
(111) 329639 (220) 30.04.2012 (320) 30.04.2012 (442) 31.10.2012 (151) 06.02.2013 (730) Shadow Owners Club Bohemia o.s. , Havlíčkova 599/5, Mariánské Lázně, 35301, CZ (210) O-494862	(111) 329647 (220) 16.05.2012 (320) 16.05.2012 (442) 31.10.2012 (151) 06.02.2013 (730) AHOLD Czech Republic, a.s. , Slavičkova 1a, Brno, 63800, CZ (210) O-495176
(111) 329640 (220) 30.04.2012 (320) 30.04.2012 (442) 31.10.2012 (151) 06.02.2013 (730) Shadow Owners Club Bohemia o.s. , Havlíčkova 599/5, Mariánské Lázně, 35301, CZ (210) O-494863	(111) 329648 (220) 18.05.2012 (320) 18.05.2012 (442) 31.10.2012 (151) 06.02.2013 (730) EDENRED , 166-180 Boulevard Gabriel Péri, 92240 Malakoff, FR (210) O-495294
(111) 329641 (220) 03.05.2012 (320) 03.05.2012 (442) 31.10.2012 (151) 06.02.2013 (730) Českomoravská vína, spol. s r.o. , K Vápence 1675/603E, Mikulov, 69211, CZ (210) O-494908	(111) 329649 (220) 24.05.2012 (320) 24.05.2012 (442) 31.10.2012 (151) 06.02.2013 (730) Zuzana Majorská Ing. , Dýšinská 295, Praha 10, 10900, CZ (210) O-495414
(111) 329642 (220) 09.05.2012 (320) 09.05.2012 (442) 31.10.2012 (151) 06.02.2013 (730) OBČANÉ 2011 (politické hnutí) , Petra Slezáka 531/14, Praha 8, 18600, CZ (210) O-494991	(111) 329650 (220) 30.05.2012 (320) 30.05.2012 (442) 31.10.2012 (151) 06.02.2013 (730) QUANTEC a.s. , 28. října 770/6, Ostrava - Moravská Ostrava, 70200, CZ (210) O-495577
(111) 329643 (220) 11.05.2012 (320) 11.05.2012 (442) 31.10.2012 (151) 06.02.2013 (730) Wolfers 1812 S.A. , Boulevard de Waterloo, 1, B-1000 Bruxelles, BE (210) O-495092	(111) 329651 (220) 01.06.2012 (320) 01.06.2012 (442) 31.10.2012 (151) 06.02.2013 (730) Česká televize , Kavčí Hory, Praha 4 - Kavčí Hory, 14070, CZ (210) O-495637
(111) 329644 (220) 15.05.2012 (320) 15.05.2012 (442) 31.10.2012 (151) 06.02.2013 (730) GipsCon, s.r.o. , Tyršova 258, Modřice, 66442, CZ (210) O-495152	(111) 329652 (220) 01.06.2012 (320) 01.06.2012 (442) 31.10.2012 (151) 06.02.2013 (730) ČStrain a.s. , Masarykova 604, Rudná, 25219, CZ (210) O-495638
(111) 329645 (220) 16.05.2012 (320) 16.05.2012 (442) 31.10.2012 (151) 06.02.2013	(111) 329653 (220) 01.06.2012 (320) 01.06.2012 (442) 31.10.2012 (151) 06.02.2013 (730) DOMA, a.s. , Petrovanská 34, Prešov, SK (210) O-495641

(111) 329654	(442) 31.10.2012
(220) 03.06.2012	(151) 06.02.2013
(320) 03.06.2012	(730) Polabské mlékárny a.s. , Dr. Kryšpína 510, Poděbrady, 29016, CZ
(442) 31.10.2012	(210) O-495989
(151) 06.02.2013	
(730) AUTOSKLO DARO, s.r.o. , Sokolská 5498, Zlín, 76001, CZ	
(210) O-495646	
<hr/>	
(111) 329655	(442) 31.10.2012
(220) 06.06.2012	(151) 06.02.2013
(320) 06.06.2012	(730) Inovo s.r.o. , Velkomoravská 193/270, Lužice, 69618, CZ
(442) 31.10.2012	(210) O-496058
(151) 06.02.2013	
(730) Martin Šťastný , Lišnice 227, 25203, CZ	
(210) O-495768	
<hr/>	
(111) 329656	(442) 31.10.2012
(220) 06.06.2012	(151) 06.02.2013
(320) 06.06.2012	(730) FLOSMAN a.s. , Chýnovská 1917/9, Tábor, 39002, CZ
(442) 31.10.2012	(210) O-496070
(151) 06.02.2013	
(730) Martin Hruška , Matice Školské 192/14, České Budějovice, 37001, CZ	
(210) O-495769	
<hr/>	
(111) 329657	(442) 31.10.2012
(220) 06.06.2012	(151) 06.02.2013
(320) 06.06.2012	(730) CET 21 spol. s r.o. , Kříženeckého nám. 1078/5, Praha 5, 15200, CZ
(442) 31.10.2012	(210) O-496148
(151) 06.02.2013	
(730) Martin Hruška , Matice Školské 192/14, České Budějovice, 37001, CZ	
(210) O-495770	
<hr/>	
(111) 329658	(442) 31.10.2012
(220) 11.06.2012	(151) 06.02.2013
(320) 11.06.2012	(730) ZAKEEN.COM s.r.o. , Ondřejnická 867, Frýdlant nad Ostravicí, 73911, CZ
(442) 31.10.2012	(210) O-496156
(151) 06.02.2013	
(730) SONALUX s.r.o. , Skryjova 1606/8, Brno, 61400, CZ	
(210) O-495905	
<hr/>	
(111) 329659	(442) 31.10.2012
(220) 13.06.2012	(151) 06.02.2013
(320) 13.06.2012	(730) VELTA PLUS EU, s.r.o. , Závodu míru 790, Karlovy Vary, 36017, CZ
(442) 31.10.2012	(210) O-496228
(151) 06.02.2013	
(730) EXPOTRADING s.r.o. , Bruselská 266/14, Praha 2, 12000, CZ	
(210) O-495984	
<hr/>	
(111) 329660	(442) 31.10.2012
(220) 13.06.2012	(151) 06.02.2013
(320) 13.06.2012	(730) Česká televize , Kavčí Hory, Praha 4 - Kavčí Hory, 14070, CZ
(442) 31.10.2012	(210) O-496247
(151) 06.02.2013	
(730) EXPOTRADING s.r.o. , Bruselská 266/14, Praha 2, 12000, CZ	
(210) O-495985	
<hr/>	
(111) 329661	(442) 31.10.2012
(220) 13.06.2012	(151) 06.02.2013
(320) 13.06.2012	(730) Kotrba Pavel , K Sidlišti 398, Klecany, 25067, CZ
(442) 31.10.2012	(210) O-496316
(151) 06.02.2013	
(730) Polabské mlékárny a.s. , Dr. Kryšpína 510, Poděbrady, 29016, CZ	
(210) O-495988	
<hr/>	
(111) 329662	(442) 31.10.2012
(220) 13.06.2012	(151) 06.02.2013
(320) 13.06.2012	(730) Media Pro Pictures s.r.o. , Kříženeckého náměstí 1078/5A, Praha 5, 15200, CZ

(210) O-496390	(320) 11.09.2012 (442) 31.10.2012 (151) 06.02.2013 (730) Arysta LifeScience Czech s.r.o. , Novodvorská 994/138, Praha 4 - Braník, 14221, CZ
(111) 329671 (220) 03.07.2012 (320) 03.07.2012 (442) 31.10.2012 (151) 06.02.2013 (730) McGee's Entertainment, s.r.o. , Týnská 627/7, Praha 1, 11000, CZ	(210) O-498084
(210) O-496474	(111) 329680 (220) 11.09.2012 (320) 11.09.2012 (442) 31.10.2012 (151) 06.02.2013 (730) Arysta LifeScience Czech s.r.o. , Novodvorská 994/138, Praha 4 - Braník, 14221, CZ
(111) 329672 (220) 03.07.2012 (320) 03.07.2012 (442) 31.10.2012 (151) 06.02.2013 (730) Konecranes CZ s.r.o. , Videňská 149/125a, Brno, 61900, CZ	(210) O-498085
(210) O-496483	(111) 329681 (220) 14.09.2012 (320) 14.09.2012 (442) 31.10.2012 (151) 06.02.2013 (730) Plzeňský Prazdroj, a.s. , U Prazdroje 7, Plzeň, 30497, CZ
(111) 329673 (220) 24.07.2012 (320) 24.07.2012 (442) 24.10.2012 (151) 06.02.2013 (730) CEMEX ELEGOHOUSE, s.r.o. , Siemensova 2716/2, Praha 5, 15500, CZ	(210) O-498150
(210) O-496892	(111) 329682 (220) 14.09.2012 (320) 14.09.2012 (442) 31.10.2012 (151) 06.02.2013 (730) Plzeňský Prazdroj, a.s. , U Prazdroje 7, Plzeň, 30497, CZ
(111) 329674 (220) 08.08.2012 (320) 08.08.2012 (442) 31.10.2012 (151) 06.02.2013 (730) Tomovy parky s.r.o. , Radvánovice 11, Karlovice, 51101, CZ	(210) O-498151
(210) O-497286	(111) 329683 (220) 14.09.2012 (320) 14.09.2012 (442) 31.10.2012 (151) 06.02.2013 (730) Plzeňský Prazdroj, a.s. , U Prazdroje 7, Plzeň, 30497, CZ
(111) 329675 (220) 09.08.2012 (320) 09.08.2012 (442) 31.10.2012 (151) 06.02.2013 (730) Koštýř, občanské sdružení , Sadová 1059, Hluk, 68725, CZ	(210) O-498152
(210) O-497313	(111) 329684 (220) 18.09.2012 (320) 18.09.2012 (442) 31.10.2012 (151) 06.02.2013 (730) MEDICARIM, SE , Ovocný trh 572/11, Praha 1, 11000, CZ
(111) 329676 (220) 09.08.2012 (320) 09.08.2012 (442) 31.10.2012 (151) 06.02.2013 (730) KOJOT s.r.o. , Šlikova 150/70, Liberec, 46007, CZ	(210) O-498246
(210) O-497314	(111) 329685 (220) 26.09.2012 (320) 26.09.2012 (442) 31.10.2012 (151) 06.02.2013 (730) Zentiva Group, a.s. , U kabelovny 130, Praha 10 - Dolní Měcholupy, 10237, CZ
(111) 329677 (220) 23.08.2012 (320) 23.08.2012 (442) 31.10.2012 (151) 06.02.2013 (730) Hanžl Filip Ing. , Borek 13, Zahrádky, 47002, CZ	(210) O-498451
(210) O-497658	(111) 329686 (220) 26.09.2012 (320) 26.09.2012 (442) 31.10.2012 (151) 06.02.2013 (730) Zentiva Group, a.s. , U kabelovny 130, Praha 10 - Dolní Měcholupy, 10237, CZ
(111) 329678 (220) 04.09.2012 (320) 04.09.2012 (442) 31.10.2012 (151) 06.02.2013 (730) SINORG s.r.o. , Leoše Janáčka 807, Králíky, 56169, CZ	(210) O-498453
(210) O-497900	(111) 329687 (220) 26.09.2012 (320) 26.09.2012 (442) 31.10.2012
(111) 329679 (220) 11.09.2012	

(151) 06.02.2013
(730) **Zentiva Group, a.s.**, U kabelovny 130, Praha 10 - Dolní
Měcholupy, 10237, CZ
(210) O-498454

(111) **329688**
(220) 26.09.2012
(320) 26.09.2012
(442) 31.10.2012
(151) 06.02.2013
(730) **Zentiva Group, a.s.**, U kabelovny 130, Praha 10 - Dolní
Měcholupy, 10237, CZ
(210) O-498455

(111) **329689**
(220) 08.10.2012
(320) 08.10.2012
(442) 31.10.2012
(151) 06.02.2013
(730) **Zentiva Group, a.s.**, U kabelovny 130, Praha 10 - Dolní
Měcholupy, 10237, CZ
(210) O-498732

Přehled zápisů ochranných známek se změnou ve vztahu ke zveřejněným přihláškám

Kapitola obsahuje údaje o ochranných známkách zapsaných na základě ustanovení § 28 odst. 1 zákona č. 441/2003 Sb., u kterých došlo ke změně údajů oproti zveřejněné přihlášce ochranné známky.

Číselný přehled

329582

Zápisy ochranných známek se změnou ve vztahu ke zveřejněným přihláškám

(111) **329582**
(220) 17.10.2011
(320) 17.10.2011
(442) 07.12.2011
(151) 06.02.2013
(540)

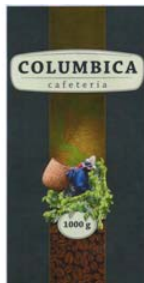

(730) **CeMaTa CZECH TRADE s.r.o.**, I.P. Pavlova 1009/46,
Olomouc - Nová Ulice, 77900, CZ
(740) HALAXOVÁ & HALAXOVÁ, TETRAPAT, RNDr. Zdeňka
Halaxová, Dukelská 891/4, Olomouc, 77200
(510) (30) čaj, cukr, chléb, pečivo, cukrovinky, zmrzlina, led pro
osvěžení, těstoviny, bonbóny.
(590) Barevná
(511) 30
(210) O-489492

Zápisy licenčních smluv k ochranným známkám

V této kapitole jsou zveřejněny zápisy licenčních smluv podle ustanovení § 18 odst. 1 zákona č. 441/2003 Sb.

Číslo zápisu	Vlastník	Nabyvatel licence	Druh licence	Datum uzavření licenční smlouvy	S účinností od data
218264	BOHEMIA INTERACTIVE a.s., Stříbrná Lhota 747, Mníšek pod Brdy, 25210, CZ;	Bohemia Interactive Simulations s.r.o., Heleny Malířové 472, Praha 6 - Břevnov, 16900, CZ;	nevýlučná	28.12.2012	07.02.2013

Přehled obnov zápisu ochranných známek

Kapitola obsahuje údaje o ochranných známkách, u kterých byl na žádost vlastníka obnoven zápis podle ustanovení § 28 odst. 2 zákona č. 441/2003 Sb.

Číselný přehled												
113329	113387	161510	161525	161893	165334	173926	175576	178426	179214	180572	180617	181001
181499	181500	181570	181720	181756	181774	182649	182861	182898	183278	183823	183851	183939
184243	184257	184528	184547	184548	185432	187621	189386	190222	191784	197169	197170	200029
205235	205988	256058	256193	256268	256269	256579	257655	257817	257873	257894	257927	257928
257929	257940	257943	257958	258385	258405	258447	258448	258556	258573	259024	259025	259026
259027	259050	259056	259110	259111	259133	259139	259252	259253	259254	259255	259323	259436
259576	259763	259850	260125	260126	260462	260563	260653	260693	260933	261147	261170	261171
261272	261274	261302	261346	261641	261686	261720	261721	261855	261930	262042	262084	262215
262568	262827	262828	262850	262856	262871	263118	263227	263228	263267	263357	263377	263378
263422	263633	263651	263665	263666	263795	263803	263804	264101	264305	264307	264308	264481
264518	264582	264583	265228	265262	265352	265402	265551	265722	266138	266139	266143	266383
267000	267012	267441	267511	267636	268216	268217	268300	268323	268879	268920	270547	279940

Obnovy zápisu ochranných známek

(111) **113329**
(220) 10.03.1913
(151) 10.03.1913
(540)

Koh-i-noor

(730) **KOH-I-NOOR HARDTMUTH a.s.**, F.A.Gerstnera 21/3, České Budějovice, 37130, CZ
(740) **KOREJZOVÁ & SPOL.**, v.o.s., JUDr. Petra Korejzová, Korunní 104, Objekt E, Praha 10, 10100
(510) Tužky a tuhy obyčejné, snímací a barevné, křídly ku psaní, kreslení a značkování, rýsovací úhel, držátka, pravítka, měřítka, úhelníky, palety, penály, barvy a tuše, plnicí pera a jejich součásti.
(511) 2, 8, 9, 16
(210) O-605

(111) **113387**
(220) 16.08.1923
(151) 16.08.1923
(540)

MONA LISA

(730) **KOH-I-NOOR HARDTMUTH a.s.**, F.A.Gerstnera 21/3, České Budějovice, 37130, CZ
(740) **KOREJZOVÁ & SPOL.**, v.o.s., JUDr. Petra Korejzová, Korunní 104, Objekt E, Praha 10, 10100
(510) (16) písárenské, psací, kreslířské a malířské potřeby, pak učebné pomůcky všeho druhu.
(511) 16
(210) O-25845

(111) **161510**
(220) 14.04.1973
(151) 08.08.1973
(540)



(730) **Kofola ČeskoSlovensko a.s.**, Nad Porubkou 2278/31a, Ostrava, 70800, CZ
(740) Čermák a spol., Mgr. Lukáš Lorenc, advokát, Elišky Peškové 15/735, Praha 5, 15000
(510) (1) výrobky lučební pro zdravotnický průmysl, umělé a syntetické pryskyřice, lučebniny na konzervování potravin; (5) výrobky lékárnické, veterinářské a zdravotnické, léčiva pro lidi a zvířata, výrobky dietetické pro děti a nemocné, náplasti, materiál na obvazy, hmoty na plombování zubů a na otisky zubů, léčiva pro dentisty, desinfekční prostředky s výjimkou desinfekčních prostředků na vázání prachu, prostředky na ničení plevele a škodlivých zvířat, medicínální vína, medicínální nápoje, sirupy k farmaceutickým účelům, enzymatické výrobky; (32) strojené vody minerální, nápoje šumivé, nealkoholické osvěžující z ovoce, sirupy k přípravě lihuprostých nápojů.
(511) 1, 5, 32
(210) O-46999

(111) **161525**
(220) 25.04.1973
(151) 13.08.1973
(540)

KEVLAR

(730) **E.I. du Pont de Nemours and Company, společnost zřízená podle zákonů státu Delaware**, 1007 Market Street, Wilmington, DE, US
(740) Čermák a spol., JUDr. Karel Čermák, Elišky Peškové 15/735, Praha 5, 15000
(510) Textilní vlákna, motouzy a struny, přize a nitě včetně hrubých nití pro průmyslové účely, textilní tkaniny pro průmyslové

účely.
(511) 22, 23, 24
(210) O-47034

(111) **161893**
(220) 26.02.1973
(151) 11.04.1974
(540)

AMGARD

(730) **RHODIA OPERATIONS**, 40 rue de la Haie-Coq, Aubervilliers, FR
(740) **TRAPLOVÁ-HAKR-KUBÁT** Advokátní a patentová kancelář, Mgr. Jana Traplová, Přístavní 24, Praha 7, 17000
(510) (1) chemické výrobky užívané pro ohnivzdorné zpracování textilií, papíru a umělých pryskyřic a při výrobě nátěrů.
(511) 1
(210) O-46881

(111) **165334**
(220) 03.03.1983
(151) 15.03.1983
(540)

PROTIADEN

(730) **Zentiva, k.s.**, U kabelovny 130, Praha 10 - Dolní Měcholupy, 10237, CZ
(740) ČERVENKA, KLEINTOVÁ, TURKOVÁ Patentová, známková a právní kancelář, Ing. Eva Kleintová, Budečská 6, Praha 2, 12000
(510) (5) psychotronické léčivo.
(511) 5
(210) O-53014

(111) **173926**
(220) 21.09.1993
(151) 05.11.1993
(540)



(730) **TECHO, a.s.**, U továren 770/1b, Praha 10, 10000, CZ
(740) Ing. Jupa Francis, patentový zástupce, Měchenická 4, Praha 4, 14100
(510) Osvětlovací tělesa, kancelářský nábytek, kancelářské doplňky; služby: třískové obrábění, tváření, povrchové úpravy, projekční a zprostředkovatelská činnost.
(511) 11, 16, 20, 36, 40, 42
(210) O-82881

(111) **175576**
(220) 01.02.1993
(151) 30.03.1994
(540)



(730) **AGROTRADE, a.s.**, Lopatecká 223/13, Praha 4, 14700, CZ
(740) Advokátní a patentová kancelář, Mgr. Klára Studená, advokátka, patentový zástupce, Komunardů 36, Praha 7, 17000
(510) Vejce tříděná, majonézy a krémy, vaječné výrobky, saláty a pomazánky, dressingsy, kečupy, hořčice, užitkové chovy a lhnutí drůbeže, balení potravin, silniční doprava nákladů a osob, zpracování odpadů, laboratorní rozborů vod a potravin.
(511) 29, 30, 39, 40, 42
(210) O-74782

(111) **178426**
(220) 13.07.1993
(151) 22.07.1994
(540)

MODRÝ SKLEP

(730) **Zábojník Martin**, Vrbovec 246, Vrbovec, 67124, CZ
(510) (33) vína.
(511) 33
(210) O-81192

(111) **179214**
(220) 10.03.1993
(151) 29.08.1994
(540)

ZIP

(730) **Turtle Wax, Inc., a corporation organized and existing under the laws of the State of Illinois**, 625 Willowbrook Centre Parkway, Willowbrook, 60527, IL, US
(740) Baker & McKenzie v.o.s., advokátní kancelář, JUDr. Jiří Čermák, advokát, Klimentská 46/1216, Praha 1, 11002
(510) (3) přípravky pro čištění, mytí a leštění povrchů na vozidlech a v domácnosti.
(511) 3
(210) O-75483

(111) **180572**
(220) 24.03.1993
(151) 25.10.1994
(540)

OVOMIX

(730) **AGROTRADE, a.s.**, Lopatecká 223/13, Praha 4, 14700, CZ
(740) Advokátní a patentová kancelář, Mgr. Klára Studená, advokátka, patentový zástupce, Komunardů 36, Praha 7, 17000
(510) (29) vejce a vejce výrobky, zejména pasterované vejce hmoty žloutek a bílek, tekuté, mražené a ochucené vejce směsi.
(511) 29
(210) O-75743

(111) **180617**
(220) 20.04.1993
(151) 27.10.1994
(540)

INGRAMS CAMPHOR CREAM

(730) **Tiger Food Brands Intellectual Property Holding Company (Proprietary) Limited, a South African company**, 3010 William Nicol Drive, Bryanston, Sandton, Gauteng, ZA
(740) PATENTSERVIS Praha a.s., Na Podkovce 281/10, Praha 4, 14700
(510) Výrobky kosmetické a toaletní včetně medicínálních.
(511) 3, 5
(210) O-76405

(111) **181001**
(220) 03.02.1993
(151) 17.11.1994
(540)



(730) **CART, spol. s r.o.**, Dlouhá třída 912/24b, Havířov - Město, 73601, CZ
(740) Ing. Rylková Iva, Polská 1525, Ostrava-Poruba, 70800
(510) Výpočetní technika, počítače a jejich součásti, počítačové sítě, přístroje pro záznam a reprodukci mluveného slova, koncové telekomunikační přístroje, faxy, kopírovací přístroje, papír a výrobky z papíru, lepenka a kartonážní výrobky, tiskoviny, časopisy, periodika, knihy, výrobky knihařské, fotografie, psací potřeby, kancelářská lepidla, potřeby pro umělce, štetce, psací stroje a kancelářské potřeby s výjimkou nábytku, učební a školní potřeby a pomůcky, hrací karty, tiskací písma, hry, hračky, maso, ryby včetně měkkýšů a korýšů, drůbež, zvěřina,

masové výtažky, konzervovaná a vařená zelenina a ovoce, rosoly, zavařeniny, vejce, mléko a jiné mlékárenské výrobky včetně mléčných nápojů, jedlé oleje a tuky, konzervované potraviny, zelenina naložená v octě, káva, čaj, kakao, cukr, rýže, kávové náhražky, mouka a obilné výrobky určené k lidské výživě, nápoje z kávy, kakaa nebo čokolády, chléb, suchary a sušenky, koláče, jemné pečivo a cukrovinky, zmrzlina, med, kvasnice, prášky do pečiva, sůl, hořčice, pepř, ocet, chuťové omáčky, koření, led, výrobky zemědělské a zahradnické např. krmné směsi, čerstvé žampiony a jiné houby, čerstvé ovoce a zelenina, pivo, lehká piva i ležáky, minerální vody, šumivé a jiné nealkoholické nápoje, sirupy a jiné přípravky k přípravě nápojů, ovocné šťávy a nápoje z ovocných šťáv, vína, lihoviny, likéry, cestovní kancelář.

(511) 9, 16, 28, 29, 30, 31, 32, 33, 39
(210) O-74829

(111) **181499**
(220) 15.02.1993
(151) 07.12.1994
(540)



(730) **Explosia a.s.**, Semtín 107, Pardubice, 53050, CZ
(510) Výbušniny, nitrolátky, nitrocelulóza a výrobky z ní.
(511) 1, 13
(210) O-75008

(111) **181500**
(220) 15.02.1993
(151) 07.12.1994
(540)



(730) **Explosia a.s.**, Semtín 107, Pardubice, 53050, CZ
(510) Výbušniny, nitrolátky, nitrocelulóza a výrobky z ní.
(511) 1, 13
(210) O-75009

(111) **181570**
(220) 10.03.1993
(151) 08.12.1994
(540)

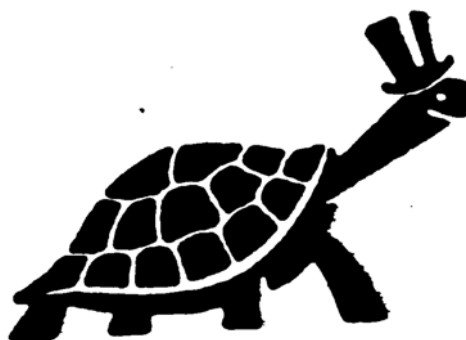

- (730) **Turtle Wax, Inc., a corporation organized and existing under the laws of the State of Illinois**, 625 Willowbrook Centre Parkway, Willowbrook, 60527, IL, US
(740) Baker & McKenzie v.o.s., advokátní kancelář, JUDr. Jiří Čermák, advokát, Klimentská 46/1216, Praha 1, 11002
(510) Přípravky pro čištění a odmašťování motorů; odmrazovací přípravky pro čelní skla vozidel; přípravky pro prevenci rzi a její odstraňování; přípravky pro čištění, mytí, leštění, voskování, obnovu a konzervaci povrchů na vozidlech a v domácnosti; osvěžovače vzduchu.
(511) 1, 2, 3, 5
(210) O-75480

- (111) **181720**
(220) 18.02.1993
(151) 14.12.1994
(540)

ARTMETAL

- (730) **Otakar Příhoda**, Radlická 95, Praha 5, 15000, CZ
(740) Ing. Reichel Pavel, Lopatecká 14, Praha 4, 14700
(510) Artefakty, díla výtvarného a užitého umění a uměleckého řemesla s vyjímkou zlatnického zboží, sochy a reliéfy, repliky chrličů, kamen a klepadel, ozdobné mříže, svítidla.
(511) 6, 11, 14
(210) O-75143

- (111) **181756**
(220) 10.03.1993
(151) 15.12.1994
(540)

TURTLE WAX

- (730) **Turtle Wax, Inc., a corporation organized and existing under the laws of the State of Illinois**, 625 Willowbrook Centre Parkway, Willowbrook, 60527, IL, US
(740) Baker & McKenzie v.o.s., advokátní kancelář, JUDr. Jiří Čermák, advokát, Klimentská 46/1216, Praha 1, 11002
(510) Přípravky pro čištění a odmašťování motorů; odmrazovací přípravky pro čelní skla vozidel; přípravky pro prevenci rzi a její odstraňování; přípravky pro čištění, mytí, leštění, voskování, obnovu a konzervaci povrchů na vozidlech a v domácnosti; osvěžovače vzduchu.
(511) 1, 2, 3, 5
(210) O-75481

- (111) **181774**
(220) 09.06.1993
(151) 16.12.1994
(540)

AVOS

- (730) **AVOS, a.s.**, Ztracená 78, Kroměříž, 76701, CZ
(740) Patentová a známková kancelář, Ing. Jaromír Příkryl, Včelín 1161, Hulín, 76824
(510) Kovové a nekovové roury a trubky, kabely a dráty, šrouby, hřebíky, spojovací materiál, vodoinstalační materiál, vodovodní instalace pro koupelny, WC mísy, nožičské výrobky včetně výrobků z drahých kovů, vidličky, lžice, zařízení pro vaření, chlazení, větrání, topení a svícení (ledničky, sporáky, žárovky, lampy, kamna, kotle), nářadí a nástroje, pomůcky k úklidu, kuchyňské nádobí, nádoby a pomůcky, radiopřijímače, televizory, přístroje pro záznam a reprodukci, baterie, fotografické přístroje a materiál, elektroinstalační materiál, výrobky z porcelánu, skla a kameniny, kempingový nábytek, zrcadla, sportovní a rybářské potřeby pro letní i zimní sporty včetně oděvů a obuvi, kožená galanterie, obuvnické svršky, pečivo, chléb a cukrovinky, mléčné výrobky, oleje, tuky a ostatní potraviny ve tř. 29 a 30, pivo, minerální vody, šumivé a nealkoholické nápoje, sirupy a jiné přípravky k výrobě nápojů, ovocné šťávy a nápoje z ovocných šťáv, vína, lihoviny, likéry, krejčovství, čalounictví, zprostředkovatelská činnost, hostinská činnost včetně ubytování, rychlé občerstvení, veřejné stravování.
(511) 6, 8, 9, 11, 16, 17, 18, 20, 21, 25, 28, 29, 30, 32, 33, 36, 40, 42
(210) O-80479

- (111) **182649**

- (220) 26.01.1993
(151) 25.01.1995
(540)



- (730) **Bohuslav Mík**, Voskovcova 983, Praha 52 - Hlubočepy, 15200, CZ
(740) BOHEMIA PATENT, Ing. Jana Vandělíková, Vodičkova 791/41, Praha 1 - Nové Město, 11000
(510) El. kuchyňské sporáky, kombinované kuchyňské sporáky, el. teplovzdušné trouby, el. klasické trouby pečící, el. mikrovlnné trouby, el. varné panely, el. vařiče, el. víceúčelové teplovzdušné pánve, el. bojlerů na ohřev vody, el. akumulární kamna a konvektory, el. radiátory, el. teplovzdušné ventilátory, el. infrazářiče, el. vysoušeče vlasů, el. vysavače, el. šamponovače a čističe koberců, el. svářečky folií, el. kávovary a expresa, el. kávomlýnky, el. varné konvice, el. fritézy, el. grily, el. kuchyňské strojky a roboty, el. šlehače, el. mixéry, el. vejcovary, el. žehličky, el. jogurtovače, el. opékače topinek, el. čajovary, el. toustovače apod.; opravy výše uvedených výrobků.
(511) 7, 9, 11, 37
(210) O-74666

- (111) **182861**
(220) 09.02.1993
(151) 02.02.1995
(540)



- (730) **HESCO, s.r.o.**, tř. Tomáše Bati 1616, Otrokovice, 76502, CZ
(740) BOHEMIA PATENT, Ing. Jana Vandělíková, Vodičkova 791/41, Praha 1 - Nové Město, 11000
(510) (6) hutní materiál pro různé aplikace (polotovary - trubky, plechy).
(511) 6
(210) O-74893

- (111) **182898**
(220) 05.03.1993
(151) 16.02.1995
(540)

MORGAN STANLEY

- (730) **Morgan Stanley**, 1585 Broadway, New York, NY, US
(740) KOREJZOVÁ & SPOL., v.o.s., JUDr. Petra Korejzová, Korunní 104, Objekt E, Praha 10, 10100
(510) (36) investiční bankovní služby; finanční služby poskytované v pojišťovnictví, distribuci a v obchodě cennými papíry, finanční služby poskytované při slučování, akvizici, rekonstrukci a při jiných podnikových finančních činnostech; burzovní makléřské a průzkumové služby; investiční správa a poradenství; finanční služby poskytované při obchodování zbožím na termín, u premiových opčních obchodů, u cizích měn a při obchodování zbožím.
(511) 36
(210) O-75404

- (111) **183278**
(220) 02.12.1993
(151) 09.03.1995
(540)

MOULIN ROUGE

- (730) **Šoula Zdeněk**, Přístavní 1263/10, Brno, 63500, CZ
(740) Ing. Marie Jandová, Nerudova 1095, Kuřim, 66434
(510) (42) ubytovací, hostinská a restaurační činnost.
(511) 42
(210) O-84722

- (111) **183823**
(220) 15.02.1993
(151) 31.03.1995

(540) **SUMA** (540)

(730) **PhDr. Marie Suchánková**, Javůrek 29, Domašov u Brna, 64400, CZ

(740) Martin Kořistka, Karpatská 3, Brno, 62500

(510) Stroje pro čištění podlahových krytin; zařízení osvětlovací, topná na výrobu páry, zařízení pro vaření, chlazení, sušení, větrání, pro rozvod vody a zařízení zdravotnická; tiskoviny, časopisy, periodika, knihy, knihařské výrobky, fotografie, lepidla kancelářská a pro domácnost, potřeby pro umělce, štětce, psací stroje a kancelářské potřeby, učební a školní potřeby a pomůcky, hrací karty, knihařské typy, štočky, obalové materiály z plastických hmot; nábytek skříňový, ložnicový, kuchyňský, kancelářský, zahradní, stoly, sedací nábytek dřevěný, čalouněný a z plastických hmot, čalouněné soupravy, čalouněné postele, zrcadla, rámy, výrobky ze dřeva, korku, třtiny, rákosu, vrbového proutí, rohoviny, kostí, slonoviny, kostic, želvoviny, jantaru, perleti, mošské pěny, buničiny a náhražek těchto hmot nebo z plastických hmot; tkaniny, zejména bytové textil jako závěsovin, záclony, potahové látky, dekorací látky, textilní žaluzie; koberce, rohože, rohožky, linolea a jiné podlahové krytiny; zprostředkovatelská činnost v reklamě.

(511) 7, 11, 16, 20, 24, 27, 35, 42

(210) O-75037

(111) **183851**

(220) 19.03.1993

(151) 03.04.1995

(540)

INDIANA JONES

(730) **Lucasfilm Ltd.**, 5858 Lucas Valley Road, Nicasio, 94946, CA, US

(740) Advokátní a patentová kancelář Čermák, Hořejš, Myslík, JUDr. Matějka Jan, Národní 32, Praha 1, 11000

(510) (16) papír, lepenka a zboží z těchto materiálů, tiskoviny, knihařský materiál, fotografie, kancelářské zboží, lepidla pro kancelář a domácnost, umělecké potřeby, malířské štětce, psací stroje a potřeby pro kancelář (mimo nábytek), materiály pro výchovu a výuku (mimo přístroje), plastické materiály pro balení (nezahrnuté v jiných třídách), hrací karty, tiskařská písmena, tiskařské bloky.

(511) 16

(210) O-75663

(111) **183939**

(220) 28.01.1993

(151) 06.04.1995

(540)



(730) **TOMÁŠ group, spol. s r.o.**, Ratiškovice 502, Ratiškovice, 69602, CZ

(740) Patentová a známková kancelář, Ing. Jaromír Příkryl, Včelín 1161, Hulín, 76824

(510) Mechanizovaná důlní výztuž, důlní dobývací kombajny, důlní hřeblové dopravníky (části), plynové kotle a ohřivače, ocelové palety na tyčový materiál, ocelové konstrukce, hydraulické sedačky a lůžka pro nepohyblivé osoby, servis oprav výrobků.

(511) 6, 7, 10, 11, 12, 37

(210) O-74723

(111) **184243**

(220) 03.05.1993

(151) 14.04.1995



(730) **Saint-Gobain Construction Products CZ a.s.**, Počernická 272/96, Praha 10, 10803, CZ

(740) Společná advokátní kancelář Vsetečka Zelený Švorčík Kalenský a partneři, JUDr. Otakar Švorčík, Hálkova 2, Praha 2, 12000

(510) Tepelně izolační materiály z minerálních vláken a jejich zabudování do systémů tepelné izolace.

(511) 17, 19, 37

(210) O-76721

(111) **184257**

(220) 05.02.1993

(151) 14.04.1995

(540)



(730) **EARTH RESOURCES, spol. s r.o.**, Zdikovská 64, Praha 5, 15000, CZ

(740) BOHEMIA PATENT, Ing. Jana Vandělíková, Vodičkova 791/41, Praha 1 - Nové Město, 11000

(510) Zařízení na filtraci a úpravu pitné vody; systémy pro chemickou analýzu; poradenská činnost a servis v oboru filtrace a úpravy pitné vody a v oblasti analytických systémů.

(511) 9, 11, 42

(210) O-74867

(111) **184528**

(220) 01.07.1993

(151) 27.04.1995

(540)



(730) **ACCOM holding, s.r.o.**, Na Pláni 41, Praha 5, 15000, CZ

(510) (29) mléčné výrobky; (32) ovocné šťávy.

(511) 29, 32

(210) O-81007

(111) **184547**

(220) 02.12.1993

(151) 27.04.1995

(540)

DATART STORE

(730) **DATART INTERNATIONAL, a.s.**, Pernerova 149/35, Praha 8, 18600, CZ

(740) JUDr. Filip Winter, advokát, Mostecká 21, Praha 1 - Malá Strana, 11800

(510) Přístroje a zařízení pro reprodukci, přenos a záznam zvuku a obrazu všeho druhu, zejména televizory, videorekordéry, videopřehrávače, magnetofony, videomagnetofony, rádia, přehrávače kompaktních desek, autorádia s přehrávačem i bez něho, zesilovače, gramofony, satelitní systémy, kabelové televizní systémy, HIFI soupravy, reproduktory, videokamery, fotografické přístroje a kamery, přístroje a zařízení výpočetní techniky, zejména počítače, jejich části a příslušenství, včetně tiskáren, programové vybavení počítačů, telefonní přístroje a zařízení, telefaxy, záznamníky telefonních hovorů, kopírovací přístroje, nosiče zvuku a obrazu nahrané a nenahrané všeho druhu, zejména kazety, pásky, videokazety, disky, gramofonové desky, diskety, tiskoviny, časopisy, periodika, knihy, reklamní a inzertní činnost, poradenství pro řízení obchodu, vydavatelská a nakladatelská činnost.

(511) 9, 16, 35, 41

(210) O-84739

(111) **184548**

(220) 02.12.1993

(151) 27.04.1995

(540)  (540)

(730) **DATART INTERNATIONAL, a.s.**, Pernerova 149/35,
Praha 8, 18600, CZ

(740) JUDr. Filip Winter, advokát, Mostecká 21, Praha 1 - Malá
Strana, 11800

(510) Přístroje a zařízení pro reprodukci, přenos a záznam zvuku a
obrazu všeho druhu, zejména televizory, videorekordéry,
videopřehrávače, magnetofony, videomagnetofony, rádia,
přehrávače kompaktních desek, autorádia s přehrávačem i bez
něho, zesilovače, gramofony, satelitní systémy, kabelové
televizní systémy, HiFi soupravy, reproduktory, videokamery,
fotografické přístroje a kamery, přístroje a zařízení výpočetní
techniky, zejména počítače, jejich části a příslušenství, včetně
tiskáren, programové vybavení počítačů, telefonní přístroje a
zařízení, telefaxy, záznamníky telefonních hovorů, kopírovací
přístroje, nosiče zvuku a obrazu nahrané a nenahrané všeho
druhu, zejména kazety, pásky, videokazety, disky,
gramofonové desky, diskety, tiskoviny, časopisy, periodika,
knihy, reklamní a inzertní činnost, poradenství pro řízení
obchodu, vydavatelská a nakladatelská činnost.

(511) 9, 16, 35, 41

(210) O-84740

(111) **185432**

(220) 23.11.1992

(151) 05.06.1995

(540)



(730) **EMPRESA MEDIA, a.s.**, Panská 890/7, Praha 1, 11000, CZ

(740) Mgr. Kateřina Boháčová, advokát, Mikuleckého 1311/8, Praha
4, 14700

(510) Tiskoviny všeho druhu, periodický a neperiodický tisk,
reklamní a inzertní činnost, poradenství pro organizaci a řízení
obchodu, marketingová činnost včetně zpracování
marketingových studií, informační služby a vytváření
informačních systémů, agenturní služby, poradenské služby,
zejména ekonomické, právní, účetní, finanční a daňové
poradenství, činnost vyučovací, pořádání odborných seminářů,
finanční služby, investiční činnost, zpracovávání
podnikatelských plánů, vydavatelská činnost.

(511) 16, 35, 36, 41, 42

(210) O-73234

(111) **187621**

(220) 22.11.1993

(151) 26.01.1996

(540)

BIOPHARM s.r.o.

(730) **BIOPHARM, spol. s r.o.**, Žďár 156, 67902, CZ

(510) (5) léky veterinární, náplasti, obvazový materiál, přípravky
desinfekční, desinsekční a deratizační, materiály na sešívání
ran; (10) chirurgické přístroje a zařízení veterinářské; (18)
kufry a brašny pro veterinární praxi; (31) krmiva pro drobná
domácí zvířata.

(511) 5, 10, 18, 31

(210) O-84425

(111) **189386**

(220) 01.10.1993

(151) 29.04.1996



(730) **AUTO JAROV, s.r.o.**, Osiková 2, Praha 3, 13000, CZ

(510) (2) barvy, laky a prostředky proti korozi motorových vozidel;
(7) náhradní díly; (11) přístroje a výrobky pro osvětlení, topení
a klimatizaci; (12) motorová vozidla, náhradní díly motorových
vozidel; (37) opravy motorových vozidel.

(511) 2, 7, 11, 12, 37

(210) O-83173

(111) **190222**

(220) 08.09.1993

(151) 20.05.1996

(540)



(730) **MICROSYS, spol. s r.o.**, Tavičská 845/21, Ostrava -
Vítkovice, 70300, CZ

(740) Patentová a známková kancelář, Ing. Jaromír Příkryl, Včelín
1161, Hulín, 76824

(510) (9) programy počítačů, počítačové systémy; (42) programy
počítačů, počítačové systémy - poskytování.

(511) 9, 42

(210) O-82507

(111) **191784**

(220) 05.02.1993

(151) 24.07.1996

(540)



(730) **MEDIA BOHEMIA a.s.**, Koperníkova 794/6, Praha 2,
12000, CZ

(510) (9) rozhlasová zařízení, zvukové a zvukově obrazové záznamy
a nosiče; (35) reklamní agentura; (38) výroba a přenos
rozhlasového vysílání; (41) pořizování zvukových záznamů.

(511) 9, 35, 38, 41

(210) O-74861

(111) **197169**

(220) 05.02.1993

(151) 24.02.1997

(540)

ADAX

(730) **ADAX, spol. s r.o.**, Vrchlického 2775, Kladno, 27201, CZ

(740) UNIPATENT, Ing. Chludina Jiří, J.Masaryka 43-47, Praha 2-
Vinohrady, 12000

(510) (9) reprodukční elektronika, kancelářská technika; (42)
software, návrh a projekce přístrojů, čidel, automatických
systémů řízení, poradenská činnost v oblasti elektro,
zprostředkování.

(511) 9, 42

(210) O-74872

(111) **197170**

(220) 05.02.1993

(151) 24.02.1997

(540)



- (730) **ADAX, spol. s r.o.**, Vrchlického 2775, Kladno, 27201, CZ
(740) UNIPATENT, Ing. Chludina Jiří, J.Masaryka 43-47, Praha 2-
Vinohrady, 12000
(510) (9) reprodukční elektronika, kancelářská technika; (42)
software, návrh a projekce přístrojů, čidel, automatických
systémů řízení, poradenská činnost v oblasti elektro,
zprostředkování.
(511) 9, 42
(210) O-74873

- (111) **200029**
(220) 22.04.1993
(151) 26.05.1997
(540)



- (730) **Continental Matador Rubber, s.r.o.**, Terézie Vansovej
1054, 020 01 Púchov, SK
(740) KOREJZOVÁ & SPOL., v.o.s., JUDr. Petra Korejzová,
advokátka, Korunní 810/104 E, Praha 10, 10100
(510) (7) stroje a zařízení pro gumářenský průmysl,
vzduchokomorové membrány, dopravní pásy,
vzduchokomorové obruče všeho druhu; (12) pneumatiky a
duše, jejich části a příslušenství; (17) plnogumové obruče,
technická guma a výrobky z technické gumy; (37)
protectorování pneumatik.
(511) 7, 12, 17, 37
(210) O-76491

- (111) **205235**
(220) 29.04.1993
(151) 10.11.1997
(540)



- (730) **Blažek Glass s.r.o.**, Olbrachtova 600/II, Poděbrady, 29001,
CZ
(740) Ing. Reichel Pavel, Lopatecká 14, Praha 4, 14700
(510) (16) papírové a lepenkové krabice, obalový materiál; (21) ručně
i strojově dekorované dekorační i užité sklo všech druhů,
včetně olovnatého křišťálu, dekorované broušením,
hranováním, kulením, rytím, leptáním, pískováním, malováním,
perokresbou a vypalovanými obtisky, hladké, nedekorované,
duté sklo všech druhů, ploché sklo s antireflexním povrchem,
floatové i normální; (36) směnářská činnost; (39) silniční
motorová doprava, přeprava osob a zboží motorovými vozidly;
(40) broušení a leptání skla, rytí skla a malování na sklo; (42)
hostinská činnost, stravování a ubytování osob.
(511) 16, 21, 36, 39, 40, 42
(210) O-76658

- (111) **205988**

- (220) 29.04.1993
(151) 30.12.1997
(540)



- (730) **Blažek Glass s.r.o.**, Olbrachtova 600/II, Poděbrady, 29001,
CZ
(740) Ing. Reichel Pavel, Lopatecká 14, Praha 4, 14700
(510) (16) papírové a lepenkové krabice, obalový materiál; (21) ručně
i strojově dekorované dekorační i užité sklo všech druhů,
včetně olovnatého křišťálu, dekorované broušením,
hranováním, kulením, rytím, perokresbou a vypalovanými
obtisky, hladké, nedekorované duté sklo všech druhů; (40)
broušení a leptání skla, rytí skla a malování na sklo.
(511) 16, 21, 40
(210) O-76659

- (111) **256058**
(220) 11.11.2002
(151) 28.07.2003
(540)



- (730) **Mgr. Denise Courne Glozová**, Rámová 4, Praha 1, 11000,
CZ
Courné Alberto José, Letohradská 760/60, Praha 7, 17000,
CZ
(510) (36) realitní kancelář; (43) poskytování stravování.
(511) 36, 43
(210) O-185466

- (111) **256193**
(220) 02.12.2002
(151) 28.07.2003
(540)

Krovsan

- (730) **COLOR Company s.r.o.**, Štúrova 1504, 018 41 Dubnica nad
Váhom, SK
(740) Marek Václav, Uhelná 868, Hradec Králové 3, 50003
(510) (5) prostředek na ochranu dřeva proti škůdcům.
(511) 5
(210) O-186284

- (111) **256268**
(220) 11.12.2002
(151) 28.07.2003
(540)

Kühtreiber

- (730) **Kühtreiber, s.r.o.**, Stařečka 997, Třebíč, 67401, CZ
(740) BOHEMIA PATENT, Ing. Jana Vandělíková, Spálená 29,
Praha 1, 11000
(510) (1) svařovací prášky, pasty (pájecí), tavidla (na pájení) a
přípravky pro pájení; (6) dráty pro svařování, hliníkové a
nerezové dráty, kovové pájky; (7) přístroje pro autogenní
zpracování kovu, včetně příslušenství jako redukční ventily,
regulátory, zpětné ventily, svařovací soupravy, řezáky,
nástavce, hořáky a podobně; (8) svařovací přístroje
neelektrické, ruční svářečské náčiní jako svařovací kleště a
podobně; (9) elektrické svářečské zařízení a přístroje,
automatické, poloautomatické i ruční, bodovky, svařovací
stroje jako transformátory, usměrňovače, elektrody,
manometry, ochranné pomůcky pro svařování jako kukly, štíty
a podobně; (37) údržba a opravy svařovacích strojů, přístrojů a
zařízení, jakož i pomůcek a nářadí.
(511) 1, 6, 7, 8, 9, 37
(210) O-186671

- (111) **256269**
(220) 11.12.2002
(151) 28.07.2003

(540)



(730) **Kühtreiber, s.r.o.**, Stařečka 997, Třebíč, 67401, CZ
(740) BOHEMIA PATENT, Ing. Jana Vandělíková, Spálená 29, Praha 1, 11000

(510) (1) svařovací prášky, pasty (pájecí), tavidla (na pájení) a přípravky pro pájení; (6) dráty pro svařování, hliníkové a nerezové dráty, kovové pájky; (7) přístroje pro autogenní zpracování kovu, včetně příslušenství jako redukční ventily, regulátory, zpětné ventily, svařovací soupravy, řezáky, nástavce, hořáky a podobně; (8) svařovací přístroje neelektrické, ruční svářečské náčiní jako svařovací kleště a podobně; (9) elektrické svářečské zařízení a přístroje, automatické, poloautomatické i ruční, bodovky, svařovací stroje jako transformátory, usměrňovače, elektrody, manometry, ochranné pomůcky pro svařování jako kukly, štíty a podobně; (37) údržba a opravy svařovacích strojů, přístrojů a zařízení, jakož i pomůcek a nářadí.

(511) 1, 6, 7, 8, 9, 37

(210) O-186672

(111) **256579**

(220) 04.10.2002

(151) 27.08.2003

(540)



(730) **Romana Jelínková - allphoto**, V Domově 52, Praha 3, 13000, CZ

(510) (35) propagační činnost.

(511) 35

(210) O-184283

(111) **257655**

(220) 15.01.2003

(151) 29.09.2003

(540)



(730) **Jiří Janoš**, Olbrachtova 1139, Černošice, 25228, CZ

(740) Ing. Jupa Francis, patentový zástupce, Měchenická 4, Praha 4, 14100

(510) (11) bezchlorové zařízení pro úpravu bazénové vody; (35) zprostředkovatelská činnost v oblasti obchodu, marketing, reklama, propagace; (37) montáž, servis a opravy zařízení na úpravu vody.

(511) 11, 35, 37

(210) O-187598

(111) **257817**

(220) 31.01.2003

(151) 29.09.2003

(540)

SKI

(730) **Milan Fiedler**, Čsl. legií 699, Jilemnice, 51401, CZ

(740) PROPATENT, Ing. Vlasta Sedláčková, Ke Kateřinkám 1393, Praha 4, 14900

(510) (30) káva, čaj, čokoláda, kakao, med, koření, cukrovinky,

pečivo, oplatky, sušenky; (32) nealkoholické nápoje, pivo; (33) alkoholické nápoje.

(511) 30, 32, 33

(210) O-188164

(111) **257873**

(220) 07.02.2003

(151) 29.09.2003

(540)



(730) **Charouz Racing System s.r.o.**, Těšnov 1/1059, Praha 1, 11000, CZ

(510) (1) chemické výrobky pro průmyslové využití, lepidla, tmely, prostředky pro konzervování; (2) barvy, laky, nátěry, antikorozní přípravky; (3) brousíci a lešící přípravky pro automobily, motocykly a jízdní kola, přípravky pro leštění, čištění, odmašťování a broušení povrchů motorových vozidel včetně automobilů, obytných vozů a přívěsů, motocyklů a jízdních kol; (4) průmyslové tuky, oleje a mazadla, pohonné hmoty pro motorová vozidla; (7) motory jiné než pro motorová pozemní vozidla, části motorů, hydraulická zařízení a ovládací mechanismy, hnací řemeny a řetězy, převodovky, dopravní pásy; (9) přístroje a nástroje vědecké, námořní, geodetické, elektrické, fotografické, optické, přístroje pro záznam, zpracování, převod a reprodukci zvuku a obrazu, přístroje pro vážení, měření, signalizaci a kontrolu, vyučovací přístroje, nosiče dat, např. zvukových, vizuálních, videokazety, CD disky, nahrané počítačové programy, nahrané i nenahrané nosiče záznamu, počítače, počítačová periférie, jejich stavební díly, paměťová media, kopírovací stroje, modemy, faxy, telefony a jejich součásti, tiskárny, plotry, projekory, displeje, akumulátory, baterie, záložní zdroje, stabilizátory, rozvodné skříně, hromosvody, záchranné přístroje, hasicí přístroje, ochranné oděvy a přilby, automaty na výdej zboží a peněz, čipové karty, obchodní pokladny, diáře a kalkulačky, reklamní zařízení, světelné a neonové reklamy, potřeby pro potápěče (oděvy, přístroje, masky, rukavice apod. v rámci této třídy), lupy a brýle, laboratorní zařízení a sklo, ochranné oděvy pro automobilové závody, nehořlavé oděvy a nehořlavé spodní prádlo, ochranné nehořlavé rukavice, boty a kukly; (12) dopravní prostředky pozemní, pozemní vozidla, jejich motory, převodovky, náhradní díly, automobily a motocykly sportovní, závodní, speciálně upravené, přívěsy, multikáry, pneumatiky, čtyřkolky; (20) nábytek včetně nábytku pro camping, pro obytné vozy a obytné přívěsy; (25) oděvy, obuv, pracovní a sportovní oděv a obuv, plavky, šátky, šály, kravaty; (35) služby reklamní agentury, propagační a inzertní služby, zprostředkování v reklamě; (37) stavebnictví, opravy, služby, opravy a údržba motorových vozidel, opravy, údržba, seřizování závodních automobilů; (39) pronájem motorových vozidel; (41) pořádání sportovních akcí.

(511) 1, 2, 3, 4, 7, 9, 12, 20, 25, 35, 37, 39, 41

(210) O-188510

(111) **257894**

(220) 14.02.2003

(151) 29.09.2003

(540)

THINKCENTRE

(730) **Lenovo (Singapore) Pte. Ltd.**, 151 Lorong Chuan, #02-01 New Tech Park, Singapore, 556741, SG

(740) Společná advokátní kancelář Všeťečka Zelený Švorčík Kalenský a partneři, JUDr. Otakar Švorčík, Hálkova 2, Praha 2, 12000

(510) (9) počítačový hardware a počítačový software, počítačový hardware a počítačový software pro použití ve funkcích operačního a aplikačního systému, počítačové pracovní stanice obsahující procesor, zobrazovací zařízení, klávesnici, disky a disketové mechaniky a volitelné počítačové periférie a

- instrukční příručky prodávané jako jednotka s nimi; (16) tiskoviny, tištěné materiály, zejména časopisy, periodika, noviny, knihy, brožury, instrukční, vzdělávací a výukové materiály určené pro uživatele počítačového hardwaru a počítačového softwaru pro počítačové pracovní stanice.
- (511) 9, 16
(210) O-188810

- (111) **257927**
(220) 20.02.2003
(151) 29.09.2003
(540)



- (730) **NUTREND D. S., a.s.**, Selské nám. 9/43, Olomouc - Chválkovice, 77200, CZ
(740) Ing. Petr Soukup, patentový a známkový zástupce, Videňská 8, Olomouc, 77200
(510) (32) stolní voda, kojenecká voda.
(511) 32
(210) O-188994

- (111) **257928**
(220) 20.02.2003
(151) 29.09.2003
(540)

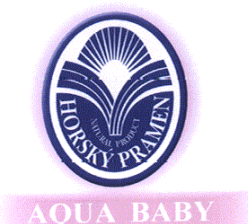

- (730) **NUTREND D. S., a.s.**, Selské nám. 9/43, Olomouc - Chválkovice, 77200, CZ
(740) Ing. Petr Soukup, patentový a známkový zástupce, Videňská 8, Olomouc, 77200
(510) (32) kojenecká voda.
(511) 32
(210) O-188995

- (111) **257929**
(220) 20.02.2003
(151) 29.09.2003
(540)



- (730) **NUTREND D. S., a.s.**, Selské nám. 9/43, Olomouc - Chválkovice, 77200, CZ
(740) Ing. Petr Soukup, patentový a známkový zástupce, Videňská 8, Olomouc, 77200
(510) (32) stolní voda, kojenecká voda.
(511) 32
(210) O-188996

- (111) **257940**
(220) 24.02.2003
(151) 29.09.2003

- (540) **LIONS-QUEST**
(730) **Lions Club International Foundation**, 300 22nd Street, Oak Brook, IL, US
(740) Čermák a spol., JUDr. Karel Čermák, Elišky Peškové 15/735, Praha 5, 15000
(510) (41) výchova, vzdělávání, zábava, sportovní a kulturní aktivity.
(511) 41
(210) O-189094

- (111) **257943**
(220) 05.03.2003
(151) 29.09.2003
(540)



- (730) **Ivo Janáček**, Šponarova 612/12, Ostrava - Hrabůvka, 70030, CZ
(510) (2) tiskařské inkousty, barvy a tonery, inkoustové a tonerové zásobníky do tiskáren, ploterů a faxů, náplně do zásobníků tiskáren, ploterů a faxů; (9) plnicí soupravy pro plnění tiskových hlav a zásobníků inkoustu, počítače a příslušenství k počítačům; (16) speciální papíry, etikety, štítky a nálepky pro tiskárny a plotery.
(511) 2, 9, 16
(210) O-189353

- (111) **257958**
(220) 02.04.2003
(151) 29.09.2003
(540)



- (730) **Sano-Moderní výživa zvířat spol. s r. o.**, Npor.O.Bartoška 15, Domažlice, 34401, CZ
(740) Mgr. Marie Šebelová, advokátka, Karla Engliše 3221/2, Praha 5, 15000
(510) (31) krmiva suchá pro zvířata.
(511) 31
(210) O-190256

- (111) **258385**
(220) 10.02.2003
(151) 29.10.2003
(540)

PLESNISTOP

- (730) **COLOR Company, s.r.o.**, Štúrova 1504, 018 41 Dubnica nad Váhom, SK
(740) Marek Václav, Uhelná 868, Hradec Králové 3, 50003
(510) (2) nátěrové hmoty, barvy, laky.
(511) 2
(210) O-188624

- (111) **258405**
(220) 12.02.2003
(151) 29.10.2003

(540)



- (730) **Le Sportsac, Inc.**, 9490 Gateway Drive, Suite 200, Reno, NV, US
(740) Advokátní kancelář HOLEC, ZUSKA & Partneři, JUDr. Oldřich Trojan, Palác Anděl, Radlická 1c/3185, Praha 5, 15000
(510) (18) kabelky, kufrы, zavazadla, cestovní zavazadla, prázdné kosmetické tašky, tašky, obaly na oděvy, nákupní tašky, kufříky, batohy.
(511) 18
(210) O-188739

- (111) **258447**
(220) 20.02.2003
(151) 29.10.2003
(540)

KOMBAJNĚRKA

- (730) **Pivovar Černá Hora, a.s.**, nám. U Pivovaru 3, Černá Hora, 67921, CZ
(740) Ing. Marie Jandová, Nerudova 1095, Kuřim, 66434
(510) (32) piva všeho druhu, minerální vody, šumivé nápoje a jiné nealkoholické nápoje, sirupy a jiné přípravky na výrobu nealkoholických nápojů, ovocné a zeleninové šťávy, výtažky z chmele na výrobu piva; (33) vína, destiláty a jiné alkoholické nápoje; (43) hostinská činnost, bary, bufety, restaurace.
(511) 32, 33, 43
(210) O-188968

- (111) **258448**
(220) 20.02.2003
(151) 29.10.2003
(540)

SIRIX

- (730) **St. ROCHUS a.s.**, Albertovec čp. 748, Štěpánkovice, 74723, CZ
(740) Ing. Petr Soukup, patentový a známkový zástupce, Videňská 8, Olomouc, 77200
(510) (5) léčivé cukrářské výrobky a cukrovinky s léčivými účinky, přípravky (poživatiny) obsahující biologické katalyzátory pro fyzicky aktivní osoby, sportovce, rekonvalescenty, posilující poživatiny, extrakty a potraviny pro zvláštní výživu, dietetické a diabetické poživatiny a potraviny pro zvláštní výživu, vitamínové přípravky, potravní doplňky pro posílení imunity organismu a zlepšení zdraví v tuhém i tekutém stavu ve formě práškových směsí, kapek, sirupů, gelů, past, tablet, šumivých tablet, pastilek, dražé, tobolek, kapslí, bombónů, želé, prášků, vše výše uvedené pro léčebné účely; (29) veškeré konzervované potraviny a poživatiny na bázi masa, ryb a zeleniny, ovocné dřeně, poživatiny z ovoce a upravených bílkovin a olejnin, výživné extrakty zařazené v této třídě, texturované proteiny a směsi z nich pro humánní využití; (30) potravní doplňky neléčebné pro posílení imunity organismu a zlepšení zdraví rostlinného původu v tuhém i tekutém stavu ve formě práškových směsí, kapek, sirupů, gelů, past, tablet, šumivých tablet, pastilek, dražé, tobolek, kapslí, bombónů, želé, prášků, vše výše uvedené pro neléčebné účely, káva a náhražky kávy, obilní vločky a jiné obilné výrobky určené k lidské výživě, müsli, čaje; (32) nealkoholické nápoje syčené i nesyčené, včetně nápojů minerálních, šumivých, iontových a energetických, sirupy, koncentráty a jiné přípravky pro přípravu nápojů, ovocné a zeleninové šťávy, mošty, ovocné nektary a nápoje z ovocných šťáv, stolní a minerální vody, diabetické a dietetické nápoje neléčebné, práškové nealkoholické nápoje, práškové přípravky a příchutě pro výrobu nealkoholických nápojů a likérů, obohacené vitamínové nápoje a koncentráty, nealkoholické aperitivy.
(511) 5, 29, 30, 32
(210) O-188974

- (111) **258556**
(220) 07.03.2003
(151) 29.10.2003
(540)



- (730) **Ing. Josef Mohelský**, Střížkovice 10, Pěnčín, 46345, CZ
(740) Mgr. Kamil Kolátor, Dolní nám. 5, Jablonec nad Nisou, 46601
(510) (8) nářadí a přístroje s ručním pohonem; (11) větrací jednotky s rekuperací tepla, zařízení pro distribuci vody; (37) montáž větracích jednotek s rekuperací tepla, instalační služby; (40) zpracování materiálu mechanickým zpracováním; (42) konstrukce a vývoj větracích jednotek s rekuperací tepla.
(511) 8, 11, 37, 40, 42
(210) O-189440

- (111) **258573**
(220) 10.03.2003
(151) 29.10.2003
(540)

VÁM DÁVÁ KŘÍÍDLA

- (730) **RED BULL GMBH**, Am Brunnen 1, Fuschl am See AT-5330, AT
(740) JUDr. Karel Čermák, advokát, Národní třída 32, Praha 1, 11000
(510) (32) nealkoholické nápoje včetně osvěžujících nápojů, energetických nápojů, syrovátkových nápojů a izotonických (hypertonických a hypotonických) nápojů (pro atlety a/nebo podle jejich požadavků), pivo, sladové pivo, pšeničné pivo, silné tmavé pivo (porter), světlé pivo, těžké černé pivo a ležák, nealkoholické sladové nápoje, minerální vody a perlivé vody, ovocné nápoje a ovocné džusy, sirupy, výtažky a další přípravky pro výrobu nápojů a šumivé tablety a prášky pro přípravu nápojů a nealkoholických koktejlů; (33) alkoholické nápoje (kromě piva), horké a míchané alkoholické nápoje, včetně alkoholických energetických nápojů, svařeného vína a míchaných nápojů obsahujících mléko, alkoholické sladové nápoje, sladový likér, vína, lihoviny a likéry, alkoholické přípravky na výrobu nápojů, koktejly a aperitivy založené na lihovinách nebo víně, nápoje obsahující víno; (41) výchova, školení, zábava, včetně hudebních vystoupení a rozhlasových a televizních zábavných programů, sportovní a kulturní aktivity, včetně pořádání sportovních soutěží, noční kluby, bary a služby diskoteky, organizace veletrhů a výstav pro kulturní, sportovní a vzdělávací účely, pronájem videopásek a kazet, filmové produkce na videokazetách, nahrávání na video a mikrofilmy, vydávání elektronických knih a časopisů on-line, publikování pomocí počítače, poskytování elektronických publikací on-line, herní služby poskytované on-line, poskytování služeb karaoke, služby digitálního zobrazování, služby skládání hudby; (43) služby poskytování jídla a pití, včetně služeb barů, kaváren, bufetů, kantýn, snack barů, restaurací a samoobslužných restaurací, poskytování jídla a pití na společenských akcích (catering), přechodné ubytování včetně hotelů, penzionů, prázdninových táborů, turistických nocleháren, motelů, rezervace přechodného ubytování, hotelové služby pro zvířata, pronájem přenosných staveb, barů a stanů, pronájem židlí, stolů, stolního prádla, skleněného nádobí a barového vybavení.
(511) 32, 33, 41, 43
(210) O-189501

- (111) **259024**
(220) 10.02.2003
(151) 27.11.2003
(540)

DELL

- (730) **Dell Inc.**, One Dell Way, Round Rock, TX, US
(740) Společná advokátní kancelář Všetečka Zelený Švorčík Kalenský a partneři, JUDr. Otakar Švorčík, Hálkova 2, Praha 2, 12000

(510) (2) tonery, inkoustové kartridže do tiskáren.
(511) 2
(210) O-188645

(111) **259025**
(220) 10.02.2003
(151) 27.11.2003
(540)

DELL

(730) **Dell Inc.**, One Dell Way, Round Rock, TX, US
(740) Společná advokátní kancelář Všetečka Zelený Švorčík Kalenský a partneři, JUDr. Otakar Švorčík, Hálkova 2, Praha 2, 12000
(510) (9) tiskárny, osobní počítače a notebooky, počítačový hardware a periferní zařízení k počítačům, zejména modemy, počítačové kabely, počítačové styly, přenosné počítače, včetně přenosných počítačů s bezdrátovým e-mailem a bezdrátovým přístupem k elektronickým komunikačním sítím, projektoři a návody k použití prodávané s tímto zbožím jako celek, pro všechno výše uvedené zboží.

(511) 9
(210) O-188646

(111) **259026**
(220) 10.02.2003
(151) 27.11.2003
(540)

DELL

(730) **Dell Inc.**, One Dell Way, Round Rock, TX, US
(740) Společná advokátní kancelář Všetečka Zelený Švorčík Kalenský a partneři, JUDr. Otakar Švorčík, Hálkova 2, Praha 2, 12000
(510) (37) údržba a oprava počítačového hardware, instalace počítačových sítí, instalace počítačových systémů.

(511) 37
(210) O-188647

(111) **259027**
(220) 10.02.2003
(151) 27.11.2003
(540)

DELL

(730) **Dell Inc.**, One Dell Way, Round Rock, TX, US
(740) Společná advokátní kancelář Všetečka Zelený Švorčík Kalenský a partneři, JUDr. Otakar Švorčík, Hálkova 2, Praha 2, 12000
(510) (42) služby technické podpory, zejména řešení závad a problémů na počítačovém hardware a software, poradenské služby v oblasti designu, výběru, zavedení a použití počítačových systémů hardware a software.

(511) 42
(210) O-188648

(111) **259050**
(220) 12.02.2003
(151) 27.11.2003
(540)



(730) **Michal Uhlíř**, Březinova 24, Třebíč, 67401, CZ
(740) Ing. Musil Dobroslav, patentová kancelář, Cejl 38, Brno, 60200
(510) (25) pletené a háčkové oděvy, zejména čepice, rukavice, punčochové zboží, spodní prádlo, vrchní ošacení.
(511) 25
(210) O-188722

(111) **259056**

(220) 14.02.2003
(151) 27.11.2003
(540)

GREENS

(730) **PHARMA UNITED INC.**, 255 Keele St., Toronto, Ontario M6P-2K1, CA
(740) BOHEMIA PATENT, Ing. Jana Vandělková, Vodičkova 791/41, Praha 1 - Nové Město, 11000
(510) (5) výrobky veterinářské, výrobky hygienické, např. kalhotky, ubrousky, vložky, vata, tampony, výrobky dietetické pro děti a nemocné pro léčebné účely, výrobky chemické pro účely lékařské, multivitaminové přípravky a nápoje pro léčebné účely, potravinové doplňky k léčebným účelům, posilující a podpůrné minerální látky a vitamíny k léčebným účelům, náplasti, obvazový materiál, prostředky dezinfekční, k hubení rostlinných a živočišných škůdců, antiparazitní látky; (25) oděvy, obuv, trepky, plavky, spodní prádlo.
(511) 5, 25
(210) O-188821

(111) **259110**
(220) 24.02.2003
(151) 27.11.2003
(540)



(730) **Lions Club International Foundation**, 300 22nd Street, Oak Brook, IL, US
(740) Čermák a spol., JUDr. Karel Čermák, Elišky Peškové 15/735, Praha 5, 15000
(510) (36) charitativní služby finančního rázu, zejména služby zajišťování základní finanční podpory při živelných pohromách a finanční granty, finanční granty odborné pomoci a finanční granty v případě přírodních katastrof; (42) vědecké a technologické služby a s nimi spojený výzkum a návrhy, průmyslové analýzy a výzkum, návrh a vývoj počítačového hardwaru a softwaru, právní služby.
(511) 36, 42
(210) O-189093

(111) **259111**
(220) 24.02.2003
(151) 27.11.2003
(540)

SKILLS FOR ADOLESCENCE

(730) **Lions Club International Foundation**, 300 22nd Street, Oak Brook, IL, US
(740) Čermák a spol., JUDr. Karel Čermák, Elišky Peškové 15/735, Praha 5, 15000
(510) (16) papír, lepenka a výrobky z těchto materiálů, které nejsou zařazeny do jiných tříd, tiskárenské výrobky (vzdělávací knihy, brožury, příručky a pracovní sešity), potřeby pro knižní vazby, fotografie, papírenské zboží, lepidla pro papírenství nebo domácnost, materiál pro umělce, štětce, psací stroje a kancelářské potřeby (vyjímaje nábytek), učební a vyučovací pomůcky s výjimkou přístrojů, plastické obaly (nezařazené do jiných tříd), tiskařské typy, štočky.
(511) 16
(210) O-189095

(111) **259133**
(220) 03.03.2003
(151) 27.11.2003
(540)



RYWAL
cestovní kancelář
travel agency

- (730) **CK Rywal, spol. s r.o.**, Norberta Frýda 157/8, Ostrava - Dubina, 70030, CZ
(510) (39) organizování cest, zajišťování dopravy, přeprava osob; (43) hotelnictví, ubytování a stravování, přechodné ubytování.
(511) 39, 43
(210) O-189272

- (111) **259139**
(220) 28.02.2003
(151) 27.11.2003
(540)

NIGHT PROTEIN

- (730) **ARTIFEX INSTANT, s.r.o.**, Plzeňská 529, Toužim, 36401, CZ
(740) TOCIK ŠINDELÁŘ & PARTNEŘI, advokátní kancelář, Mgr. Petr Šindelář, LL.M., Moskevská 66, Karlovy Vary, 36001
(510) (5) sušený vitamínový regenerační nápoj pro výstavbu svalstva a aplikaci před spánkem, mléko obohacené bílkovinami; (29) sušené mléko a mléčné nápoje, proteinové nápoje; (32) sušené syrovátkové nápoje.
(511) 5, 29, 32
(210) O-189292

- (111) **259252**
(220) 21.03.2003
(151) 27.11.2003
(540)

KLATOVAN

- (730) **LONISICO ENTERPRISES LIMITED**, 30 Karpenisi street, Nicosia, CY
(740) Advokátní a patentová kancelář, Mgr. Klára Studená, advokátka, patentový zástupce, Komunardů 36, Praha 7, 17000
(510) (29) maso a masné výrobky, droby, vnitřnosti, dršťky, drůbež neživá, uzeniny jako klobásy, salámy, párky, konzervy masové, rybí, ryby a potraviny z ryb, zařazené do této třídy, koryši, sumýši a měkkýši, zařazení do této třídy, výtažky a vývary masové, zvěřina; (35) zprostředkování obchodních záležitostí a služeb; (40) konzervování potravin, uzení potravin, zejm. masa, porážka zvířat.
(511) 29, 35, 40
(210) O-189869

- (111) **259253**
(220) 21.03.2003
(151) 27.11.2003
(540)

PRENET

- (730) **LONISICO ENTERPRISES LIMITED**, 30 Karpenisi street, Nicosia, CY
(740) Advokátní a patentová kancelář, Mgr. Klára Studená, advokátka, patentový zástupce, Komunardů 36, Praha 7, 17000
(510) (29) maso a masné výrobky, droby, vnitřnosti, dršťky, drůbež neživá, uzeniny jako klobásy, salámy, párky, konzervy masové, rybí, ryby a potraviny z ryb, zařazené do této třídy, koryši, sumýši a měkkýši, zařazení do této třídy, výtažky a vývary masové, zvěřina; (35) zprostředkování obchodních záležitostí a služeb; (40) konzervování potravin, uzení potravin, zejm. masa, porážka zvířat.
(511) 29, 35, 40
(210) O-189870

- (111) **259254**
(220) 21.03.2003
(151) 27.11.2003
(540)

PANCÍŘ

- (730) **LONISICO ENTERPRISES LIMITED**, 30 Karpenisi street, Nicosia, CY
(740) Advokátní a patentová kancelář, Mgr. Klára Studená, advokátka, patentový zástupce, Komunardů 36, Praha 7, 17000
(510) (29) maso a masné výrobky, droby, vnitřnosti, dršťky, drůbež neživá, uzeniny jako klobásy, salámy, párky, konzervy masové, rybí, ryby a potraviny z ryb, zařazené do této třídy, koryši, sumýši a měkkýši, zařazení do této třídy, výtažky a vývary masové, zvěřina; (35) zprostředkování obchodních záležitostí a služeb; (40) konzervování potravin, uzení potravin, zejm. masa, porážka zvířat.

- (511) 29, 35, 40
(210) O-189871

- (111) **259255**
(220) 21.03.2003
(151) 27.11.2003
(540)

ŠUMAVÁK

- (730) **LONISICO ENTERPRISES LIMITED**, 30 Karpenisi street, Nicosia, CY
(740) Advokátní a patentová kancelář, Mgr. Klára Studená, advokátka, patentový zástupce, Komunardů 36, Praha 7, 17000
(510) (29) maso a masné výrobky, droby, vnitřnosti, dršťky, drůbež neživá, uzeniny jako klobásy, salámy, párky, konzervy masové, rybí, ryby a potraviny z ryb, zařazené do této třídy, koryši, sumýši a měkkýši, zařazení do této třídy, výtažky a vývary masové, zvěřina; (35) zprostředkování obchodních záležitostí a služeb; (40) konzervování potravin, uzení potravin, zejm. masa, porážka zvířat.
(511) 29, 35, 40
(210) O-189872

- (111) **259323**
(220) 01.04.2003
(151) 27.11.2003
(540)

ACRYLOC

- (730) **DePuy, Inc.**, 700 Orthopaedic Drive, Warsaw, IN, US
(740) Čermák a spol., JUDr. Karel Čermák jr., Ph.D., LL.M., advokát, Elišky Peškové 15/735, Praha 5, 15000
(510) (5) kostní tmel.
(511) 5
(210) O-190214

- (111) **259436**
(220) 16.04.2003
(151) 27.11.2003
(540)

- (730) **Société Tabbarah pour le commerce et l'industrie S.A.L.**, Rue de Californie, Imm. Tabbarah, B.P. 592, Beirut, LB
(740) **PATENTSERVIS Praha a.s.**, Na Podkovce 281/10, Praha 4, 14700
(510) (29) veškeré mléčné výrobky v jakékoliv formě, zejména mléko, sušené mléko, kondenzované mléko, nahračky mléka, sýr, máslo, jogurty i ovocné.
(511) 29
(210) O-190810

- (111) **259576**
(220) 13.06.2003
(151) 27.11.2003
(540)

- (730) **ROSTRA s. r. o.**, Příkop 2a, Brno, 60200, CZ
(740) Ing. Jarmila Javoříková, Křiby 4904, Zlín, 76005
(510) (7) vstříkovací formy, přesné strojní díly, jednoúčelové stroje; (8) nástroje střížné, ohýbací a postupové, nástroje pro lisování plechových dílců, přípravky; (10) chirurgické nástroje, zejména zevní fixátory pro fixaci zápěstí nebo prstu, užívané tam, kde

není možná jiná fixace; (40) zpracování kovů - montáž vstříkovacích forem, montáž plastových výlisků, montáž přesných strojních dílů, montáž jednoúčelových strojů, montáž přípravků, montáž nářadí, montáž chirurgických nástrojů, montáž zevních fixátorů pro fixaci zápěstí nebo prstu, užívané tam, kde není možná jiná fixace.

(511) 7, 8, 10, 40
(210) O-192753

vezeko

(111) **259763**
(220) 18.12.2002
(151) 23.12.2003
(540)

DEWALT

(730) **THE BLACK & DECKER CORPORATION**, 701 E. Joppa Road, Towson, MD, US
(740) ZIVKO MIJATOVIC & PARTNERS s.r.o., Jugoslávských partyzánů 639/26, Praha 6, 16000
(510) (7) mechanicky poháněné nářadí a stroje, vysavače prachu, kompresory, generátory, vrtací stroje, hoblovací stroje, stroje na obrábění dřeva, frézky na obrábění dřeva, brusky na dřevo, pily (stroje), zejména dělicí pily, cirkulárky, vyřezávací pily, lupénkové pily, pily na seřezávání pokosu, pily s vratným pohybem a omítací pily, a součásti pro uvedené zařízení; (8) nůžky, nastřelovací pistole na hřebíky (ruční nářadí), šroubováky, vrtáky (ruční nástroje), kladiva, vrtací přiklepná kladiva (ruční nářadí), brusné kotouče (ruční nástroje), nárazové klíče, pilky, vrtáky korunové (ruční nástroje), kopinaté vrtáky (ruční nástroje), vyhlubovací frézy (ruční nástroje), nástavce šroubováků, upínací pouzdra-sklíčidla na vrtáky (nářadí) a klíče pro upínací sklíčidla, frézy na otvory (ruční nástroje), upínací trny pro pily na otvory (nářadí), pilové listy a kotouče (části ručních nástrojů), kotouče, zejména brusné kotouče, rozbrušovací kotouče a drátěné kotoučové kartáče (vše jako části ručních nástrojů), součásti a díly uvedených nástrojů a nářadí; (9) světelná signalizace s dobíjením, nivelační přístroje s rotačním laserem, bloky baterií a nabíječky baterií.

(511) 7, 8, 9
(210) O-186943

(730) **VEZEKO s.r.o.**, Jihlavská 229, Velké Meziříčí, 59401, CZ
(740) Jiří Bursa, Polní 12, Jihlava, 58601
(510) (6) kovové konstrukce, lehké kovové konstrukce, výrobky z kovu v této třídě, kovové kontejnery; (12) přívěsy za vozidla všeho druhu a jejich součásti, přívěsné vozíky, tažná zařízení pro vozidla a jejich součásti, karosérie automobilů, vozidel, přívěsů a vozíků za vozidla; (22) plachty pro nákladní automobily, návěsy, přívěsy a přívěsné vozíky; (37) údržba vozidel, přívěsů za vozidla a přívěsných vozíků; (39) pronájem a půjčování přívěsů a přívěsných vozíků za automobily.

(511) 6, 12, 22, 37, 39
(210) O-191984

(111) **260126**
(220) 27.05.2003
(151) 23.12.2003
(540)



(730) **VEZEKO s.r.o.**, Jihlavská 229, Velké Meziříčí, 59401, CZ
(740) Jiří Bursa, Polní 12, Jihlava, 58601
(510) (6) kovové konstrukce, lehké kovové konstrukce, výrobky z kovu v této třídě, kovové kontejnery; (12) přívěsy za vozidla všeho druhu a jejich součásti, přívěsné vozíky, tažná zařízení pro vozidla a jejich součásti, karosérie automobilů, vozidel, přívěsů a vozíků za vozidla; (22) plachty pro nákladní automobily, návěsy, přívěsy a přívěsné vozíky; (37) údržba vozidel, přívěsů za vozidla a přívěsných vozíků; (39) pronájem a půjčování přívěsů a přívěsných vozíků za automobily.

(511) 6, 12, 22, 37, 39
(210) O-191985

(111) **259850**
(220) 27.02.2003
(151) 23.12.2003
(540)



(730) **ACCOM holding s.r.o.**, Na Pláni 41, Praha 5, 15000, CZ
(510) (29) mléko a mléčné výrobky, včetně mléčných nápojů, jedlé tuhy, smetanové mražené krémy; (30) rýže, cukr, mouka a obilné výrobky určené k lidské výživě, kvasnice, prášky do pečiva, sůl, hořčice; (32) nealkoholické nápoje, sirupy a jiné přípravky k přípravě nápojů, ovocné šťávy a nápoje z ovocných šťáv.

(511) 29, 30, 32
(210) O-189227

(111) **260462**
(220) 16.04.2003
(151) 26.01.2004
(540)

OLBA

(730) **Société Tabbarah pour le commerce et l'industrie S. A. L.**, Rue de Californie, Imm. Tabbarah, B. P. 592, Beirut, LB
(740) PATENTSERVIS Praha a.s., Na Podkovce 281/10, Praha 4, 14700
(510) (29) veškeré mléčné výrobky v jakékoliv formě, zejména mléko, sušené mléko, kondenzované mléko, náhražky mléka, sýr, máslo, jogurty, i ovocné.

(511) 29
(210) O-190809

(111) **260563**
(220) 12.05.2003
(151) 26.01.2004
(540)

ČERNOHORSKÝ MÁZ

(730) **Pivovar Černá Hora, a.s.**, nám. U Pivovaru 3, Černá Hora, 67921, CZ
(740) Ing. Marie Jandová, Nerudova 1095, Kuřim, 66434
(510) (9) data a informace všeho druhu včetně reklamních a propagačních v elektronické podobě, elektronické noviny, elektronické časopisy a brožury; (16) tiskoviny všeho druhu včetně reklamních a propagačních, noviny, časopisy, brožury, výrobky z papíru a lepenky zařazené v této třídě, kalendáře,

(111) **260125**
(220) 27.05.2003
(151) 23.12.2003

katalogy, obtisky, nálepky, samolepky, razítka; (32) piva všeho druhu, minerální vody, šumivé nápoje a jiné nealkoholické nápoje, sirupy a jiné přípravky na výrobu nealkoholických nápojů, ovocné a zeleninové šťávy jako nápoje nebo na výrobu nealkoholických nápojů, výtažky z chmele na výrobu piva; (43) hostinská činnost, bary, bufety, restaurace.

(511) 9, 16, 32, 43
(210) O-191512

(111) **260653**
(220) 28.05.2003
(151) 26.01.2004
(540)

 **ECS Elite Computers**

(730) **Roman Holeček**, Štěpánská 41, Praha 1, 11000, CZ
(740) Ing. Michal Jupa, patentový zástupce, Na Baních 1385, Praha 5 - Zbraslav, 15600
(510) (9) počítačový, výukový, informační software, programy operačních systémů, informace a záznamy na nosičích pro elektronické čtení dat, elektronické publikace, zařízení pro zpracování dat, přístroje a nástroje pro zpětné vyhledávání, uchovávání, vkládání, vybírání, zpracování, zobrazování a přenos dat nebo informací, počítačový hardware a mikroprogramové vybavení, modemy, vizuální zobrazovací jednotky, kazety a cívky pro použití v souvislosti s veškerým shora uvedeným zbožím, tiskárny, monitory, terminály, klávesnice, základní desky, spojovací děrné štítky, napájecí zdroje, diskety, CD disky, nosiče zvukových nahrávek, výukové filmy, floppy mechaniky, pevné disky, části a příslušenství k veškerému výše uvedenému zboží ve třídě 9, přístroje pro bezdrátovou sdělovací techniku včetně telekomunikačních a dalších slaboproudých zařízení a systémů, počítačových sítí a satelitních systémů; (35) zprostředkovatelská, konzultační a poradenská činnost v oblasti obchodu, reklama, propagace, inzercce a poskytování obchodních informací prostřednictvím všech druhů médií, marketing; (37) instalace, opravy, servis elektronických zařízení uvedených ve třídě 9; (42) poskytování služeb v oblasti výpočetní techniky, jako návrh a vývoj v oblasti počítačového hardwaru, softwaru a počítačové techniky, pronájem a poradenství v oblasti počítačového hardwaru a softwaru, aktualizace počítačových programů.

(511) 9, 35, 37, 42
(210) O-192058

(111) **260693**
(220) 06.06.2003
(151) 26.01.2004
(540)

DERMO-CHLOROPHYL Dr. Müller PHARMA

(730) **Dr. Müller Pharma s.r.o.**, U Mostku 182, Hradec Králové, 50341, CZ
(740) Mgr. Roman Fojtášek, advokát, Vinohradská 6, Praha 2, 12000
(510) (3) kosmetické přípravky a prostředky pro ošetřování pokožky ve formě mastí, krémů, gelů, pěn, sprejů, pleťových emulzí, pleťových mlék, pleťových vod, opalovacích mlék, olejů, balzámů, olejových lázní, sprchových gelů, tekutých i pevných mýdel, vod před a po holení, kosmetických přípravků a prostředků pro ošetřování vlasů a vlasové pokožky ve formě vlasových vod, šampónů, kondicionérů, tužidel, pěn, gelů apod., masážní a regenerační prostředky ve formě krémů,

emulzí, gelů apod., prostředky ústní hygieny ve formě ústních vod, past, gelů apod., kosmetické lubrikační přípravky pro intimní použití, vše spadající do této třídy; (5) léčiva, lékárnické výrobky, farmaceutické a parafarmaceutické přípravky humánní a veterinární, prostředky léčebné a profylaktické kosmetiky pro ošetřování pokožky, vlasů ve formě dražé, kapslí, prášků, zásypů, mastí, krémů, olejů, tekutých suspenzí, emulzí, koloidních roztoků, sprejů, medicínálních čajových směsí, čajů, vitamínových přípravků apod., prostředky chemické antikoncepce, vše spadající do této třídy; (30) potravinové doplňky spadající do této třídy ve formě práškových směsí, tablet, dražé, kapslí, želé, sirupů; (35) zprostředkovatelské služby v oblasti obchodu s výše uvedenými výrobky.

(511) 3, 5, 30, 35
(210) O-192467

(111) **260933**
(220) 07.02.2003
(151) 24.02.2004
(540)

TEI-FU

(730) **The Sunrider Corporation d. b. a. Sunrider International**, 1625 Abalone Avenue, Torrance, California, CA, US
(740) Čermák a spol., JUDr. Karel Čermák, Elišky Peškové 15/735, Praha 5, 15000
(510) (3) parfém, mýdla, bublinkové koupele, koupelové a sprchové gely, výrobky pro péči o osobní hygienu a krásu, zejména tělové, oční, zvlhčující a čistící krémy, mléka, gely, peelings, oleje, pudry, oplachy, balzámy a výše uvedené také na obličej a ruce, tělový a obličejový pudr, sady štětců na líčení, houbičky na líčení, růž, tužky na obočí, tužky na oči, oční stíny, řasenky, přípravky na zlepšení řas, rtěnky, konturovací tužky, masky na čištění a zvlhčování pleti, výrobky pro péči o vlasy, zejména šampóny, kondicionéry, vlasová tonika, krémové oplachy, lesk, spreje, pěny a gely na úpravu vlasů, holicí krémy, pěny, gely, pleťové vody po holení, krémy a pěny na čištění pleti, laky na nehty, přípravky na opalování, tělové šampóny, výrobky pro péči o zuby a ústní dutinu, zejména chrániče chrupu, zubní pasty, ústní kapky, ústní vody, bělicí gely, balzámy na rty, krémy, gely a mléka proti celulitidě, krémy, gely a mléka podporující zeštíhlení, deodoranty a antiperspiranty, tělové balzámy, oleje, krémy, mléka, zvlhčovače, čistící prostředky pro domácnost, zejména prostředky do myček na nádobí, prostředky na čištění oděvů, prostředky na mytí nádobí, prostředky na čištění ovoce a zeleniny, ústní drosy a pastilky; (29) bylinné výživové doplňky, bylinné dietetické doplňky, vitamíny, dietní vláknina, bylinné potravinové tablety, kapsle, prášky, tekutiny, želatinové kapsle, bylinné tyčinky určené pro konzumaci, bylinné snacky, sušené a zpracované ovoce a zelenina, vše v rámci této třídy; (30) bylinné čaje, chuťové přísady na bázi bylin, omáčky; (32) bylinné nápoje, přípravky pro výrobu bylinných nápojů.

(511) 3, 29, 30, 32
(210) O-188524

(111) **261147**
(220) 09.05.2003
(151) 24.02.2004
(540)

(730) **Zwilling Stanislav**, Čs. armády 1203/18, Hlučín, 74801, CZ
(740) Ing. Rylková Iva, Polská 1525, Ostrava-Poruba, 70800
(510) (3) kosmetické přípravky, kosmetické přípravky pro zvířata, šampóny, mýdla, čistící a prací přípravky, osobní dezodoranty, hygienické potřeby zahrnuté v této třídě, mýdla a šampóny pro zvířata; (5) vitamíny a vitamínové přípravky pro léčebné účely, doplňky potravin minerální a jiné doplňky potravin zahrnuté v této třídě, léčivé cukrovinky, léčivé pastilky, enzymy pro

GIOM

léčebné účely, přísady do krmiv pro léčebné účely, repelenty, dezinfekční přípravky, masti pro léčebné účely, léčebné masti pro zvířata, mýdla a šampóny pro zvířata pro léčebné účely; (31) krmiva pro zvířata, potrava pro zvířata, vitamínové směsi pro zvířata (nikoliv pro léčebné účely) a jiné doplňky krmiv zařazené v této třídě (nikoliv pro léčebné účely), přísady do krmiv zařazené v této třídě (nikoliv pro léčebné účely).

(511) 3, 5, 31
(210) O-191487

(111) **261170**
(220) 15.05.2003
(151) 24.02.2004
(540)



(730) **DePuy, Inc.**, 700 Orthopaedic Drive, Warsaw, IN, US
(740) Čermák a spol., JUDr. Karel Čermák jr., Ph.D., LL.M., advokát, Elišky Peškové 15/735, Praha 5, 15000
(510) (10) chirurgické nástroje pro použití při ortopedických procedurách.
(511) 10
(210) O-191637

(111) **261171**
(220) 15.05.2003
(151) 24.02.2004
(540)

SMARTMIX

(730) **DePuy, Inc.**, 700 Orthopaedic Drive, Warsaw, IN, US
(740) Čermák a spol., JUDr. Karel Čermák jr., Ph.D., LL.M., advokát, Elišky Peškové 15/735, Praha 5, 15000
(510) (10) prostředky zdravotnické techniky pro přípravu, míchání a nanášení kostního tmelu, vakuové misky pro míchání kostního tmelu, mísící kazety předplněné kostním tmelem.
(511) 10
(210) O-191638

(111) **261272**
(220) 29.05.2003
(151) 24.02.2004
(540)



(730) **K 5, spol. s r.o.**, Korunní 5, Praha 2, 12000, CZ
(740) Ing. Milan Škoda, Nahořanská 308, Nové Město nad Metují, 54901
(510) (9) přístroje a nástroje vědecké, námořní, geodetické, fotografické, filmové, optické, přístroje pro vážení, měření, signalizaci, kontrolu /inspekci/, záchranu a přístroje pro vyučování, přístroje a nástroje pro vedení, přepínání, přeměnu, akumulaci, regulaci nebo řízení el. proudu, přístroje pro záznam, převod, reprodukci zvuku nebo obrazu, magnetické nosiče zvukových záznamů, gramofonové desky, automatické distributory a mechanismy pro přístroje a mince, zapisovací pokladny, počítačové stroje, přístroje pro zpracování informací a počítače, hasicí přístroje; (40) zpracování materiálů, leštění třením, letování, montáž materiálů na objednávku (pro třetí osoby); (42) vědecké a technologické služby a s nimi spojený výzkum a návrhy, průmyslové analýzy a výzkum, návrh a vývoj počítačového hardwaru a softwaru, právní služby.
(511) 9, 40, 42

(210) O-192086

(111) **261274**
(220) 29.05.2003
(151) 24.02.2004
(540)



(730) **HAMÉ s.r.o.**, Na Drahačích 814, Kunovice, 68604, CZ
(740) Václav Müller, patentový zástupce, Filipova 2016, Praha 4, 14800
(510) (5) výrobky dietetické pro léčebné účely, potraviny pro děti, batolata a nemocné, jako dětská a kojenecká výživa, potravinové přípravky a doplňky všeho druhu, jako posilující poživatiny, vitamínové přípravky, poživatiny pro doplnění redukčních diet nebo přípravků pro hubnutí, přípravky s léčebnými účinky obsahující biochemické katalyzátory, zejména pro fyzicky aktivní osoby, rekonvalescenty a nemocné, vše výše uvedené určené k léčebným účelům; (29) maso a masové výrobky jako masové krémy, pomazánky na chleba, lunch, ryby, drůbež, zvěřina, masové výtažky, paštiky, ovoce, houby a zelenina konzervované, sušené a zavažené, konzervovaná hotová jídla spadající do této třídy, mléko a mléčné výrobky, konzervy masové a rybí, želé, kompoty, oleje a tuhy jedlé, přesnídávky, ovocné dřeně, marmelády, džemy, ovocná povidla, ovocné pomazánky; (30) kaše ovesná, ovocná, s rýží, s kukuřičnými lupínky, s ovesnými vločkami, s pšenkou, s krupicí, oplatky, cukrovinky, včetně gumových a esencí pro cukrovinky, cukrářské výrobky všeho druhu, hořčice, ocet, kečup a kečupové omáčky, šťáva rajčatová, chuťové a pikantní omáčky, majonézy, omáčky v prášku, koření a kořenící směsi, káva, čaj, kakao, cukr, rýže, kávové náhražky, med, sirup melasový, droždí pro kynutí, sůl, obilné vločky, výrobky na bázi sušené bramborové kaše, pšeničné mouky, nativních a modifikovaných škrobů jako bramborové těsto v prášku, bramborová kaše v prášku, bramborové krokety v prášku, bramborové noky v prášku, směs pro přípravu knedlíků; (32) piva všeho druhu, vody minerální a šumivé a jiné nealkoholické nápoje, sirupy a jiné přípravky k přípravě nápojů, ovocné šťávy a nápoje z ovocných šťáv, energetické nápoje, iontové nápoje.
(511) 5, 29, 30, 32
(210) O-192091

(111) **261302**
(220) 03.06.2003
(151) 24.02.2004
(540)

SYLVÁNA

(730) **Pivovar Černá Hora, a.s.**, nám. U Pivovaru 3, Černá Hora, 67921, CZ
(740) Ing. Marie Jandová, Nerudova 1095, Kuřim, 66434
(510) (32) piva všeho druhu, minerální vody, šumivé nápoje a jiné nealkoholické nápoje, sirupy a jiné přípravky na výrobu nealkoholických nápojů, ovocné a zeleninové šťávy, výtažky z chmele na výrobu piva; (33) vína, destiláty a jiné alkoholické nápoje; (43) hostinská činnost, bary, bufety, restaurace.
(511) 32, 33, 43
(210) O-192256

(111) **261346**
(220) 06.06.2003
(151) 24.02.2004

(540)



Dr. Müller
PHARMA

(730) **Dr. Müller Pharma s.r.o.**, U Mostku 182, Hradec Králové, 50341, CZ

(740) Mgr. Roman Fojtášek, advokát, Vinohradská 6, Praha 2, 12000
(510) (3) kosmetické přípravky a prostředky pro ošetřování pokožky ve formě mastí, krémů, gelů, pěn, sprejů, pleťových emulzí, pleťových mlék, pleťových vod, opalovacích mlék, olejů, balzámů, olejových lázní, sprchových gelů, tekutých i pevných mýdel, vod před a po holení, kosmetické přípravky a prostředky pro ošetřování vlasů a vlasové pokožky ve formě vlasových vod, šampónů, kondicionérů, tužidel, pěn, gelů apod., masážní a regenerační prostředky ve formě krémů, emulzí, gelů apod., prostředky ústní hygieny ve formě ústních vod, past, gelů apod., kosmetické lubrikační přípravky pro intimní použití, vše spadající do této třídy; (5) léčiva, lékárnické výrobky, farmaceutické a parafarmaceutické přípravky humánní a veterinární, prostředky léčebné a profylaktické kosmetiky pro ošetřování pokožky, vlasů ve formě dražé, kapslí, prášků, zásypů, mastí, krémů, olejů, tekutých suspenzí, emulzí, koloidních roztoků, sprejů, medicínálních čajových směsí, čajů, vitamínových přípravků apod., prostředky chemické antikoncepce, vše spadající do této třídy; (30) potravinové doplňky spadající do této třídy ve formě práškových směsí, tablet, dražé, kapslí, želé, sirupů; (35) zprostředkovatelské služby v oblasti obchodu s výše uvedenými výrobky.

(511) 3, 5, 30, 35
(210) O-192466

(111) **261641**
(220) 17.07.2003
(151) 24.02.2004
(540)

FLY KID

(730) **RUPA, spol. s r.o.**, Fiedlní 8, Praha 10, 10200, CZ
(740) MIRA - patentová a známková kancelář, Blanka Fišerová, V Kapslovně 11/2770, Praha 3, 13000
(510) (5) cukrovinky s léčivými účinky, tyčinky na bázi zrn s ovocem a/nebo suchými plody se zvýšeným obsahem vitaminů s vlákninami, se stopovými prvky a flavonoidními látkami, vitaminové a multivitaminové přípravky, dietetické a diabetické poživatiny pro zvláštní výživu, cereální tyčinky, nízkoenergetické a specifické doplňky pro zvláštní výživu - vše pro léčebné účely; (29) poživatiny z konzervovaného, sušeného a zavařeného ovoce a upravených bílkovin a olejnin, vejce, náhrady vajec na rostlinné bázi, jedlé oleje a tuky i jejich náhražky, náplně a polevy na bázi tuků a jejich náhražek, tyčinky s obsahem upravených ořechů, arašídů, semen a ostatních suchých plodů i kandovaného ovoce, texturované proteiny a směsi z nich pro humánní využití, sójové výrobky v rámci této třídy, bílkovinné výrobky, byliny drcené nebo mleté, výrobky s obsahem rostlinných a zahradních vláknin, spadající do této třídy, výrobky expandované a extrudované v rámci této třídy, včetně výrobků zdravé a racionální výživy na bázi upravených ořechů a upraveného ovoce; (30) přísady a zlepšující přípravky do čokolády, čokoládových a kávových výrobků, do výrobků zdravé a racionální výživy, müsli tyčinky, tyčinky s vlákninou, tyčinky na bázi zrn s ovocem a/nebo suchými plody s polevou a/nebo bez ní se zvýšeným obsahem vitaminů, se stopovými prvky a flavonoidními látkami, obiloviny upravené pro přímou konzumaci ve všech formách, výrobky expandované a extrudované v rámci této třídy, včetně výrobků zdravé a racionální výživy na bázi obilovin, kukuřice, semen, rýže a výrobky z pufované rýže, výrobky nugátové, fondánové a kokosové, výrobky z perníkového a medového těsta, výrobky na bázi kávy, s kávovým a/nebo karamelovým extraktem, čokoláda a čokoládové výrobky všech druhů, trvanlivé potravinářské výrobky na bázi rýže a amarantu, cereální směsi, tyčinky a výrobky, cukrovinky všech druhů, cukr a cukrářské výrobky, výrobky z medu, pochutiny a

potravni doplňky dietetické nemedicínální na bázi zrn a semen, ostatní nízkoenergetické doplňky pro výživu lidí zařazené v této třídě; (35) marketing, obchodní management a podnikové poradenství, marketingové studie, obchodní a/nebo podnikatelské informace, analýzy nákladů, ekonomické prognózy, pomoc při řízení obchodní činnosti, propagace výše uvedených výrobků.

(511) 5, 29, 30, 35
(210) O-193984

(111) **261686**
(220) 30.07.2003
(151) 24.02.2004
(540)

AUTOHIT

(730) **BURDA Praha, spol. s r.o.**, Přemyslovská 2845/43, Praha 3, 13000, CZ
(510) (16) tiskoviny, časopisy, periodika a knihy; (41) výchovná, zábavná a vzdělávací činnost, nakladatelství a vydavatelství.
(511) 16, 41
(210) O-194407

(111) **261720**
(220) 02.09.2003
(151) 24.02.2004
(540)

supercat
Sara

(730) **Partner in Pet Food CZ s.r.o.**, Bucharova 1423/6, Praha 13 - Nové Butovice, 15800, CZ
(740) JUDr. Miroslav Kupka, Levého 1532, Rakovník, 26901
(510) (16) periodické a neperiodické tiskoviny, jako například noviny, časopisy, katalogy, prospekty, plakáty, letáky a jiné propagační, reklamní a informační materiály, tiskopisy, vstupenky, šatní listky, jídelní a nápojové listky včetně obalů, mapy, pohlednice, fotografie, grafická díla, grafické reprodukce a jiná vyobrazení, figurky a jiné dekorativní předměty z papírové hmoty, úložné krabice papírové, jiné výrobky z papíru jako například utěrky, ubrousky, ubrusy, ručníky, kapesníky, záclony, záclonky, banketní sukně, toaletní papír, svačinové sáčky, papírové obaly všeho druhu, psací a kancelářské potřeby (vyjímaje nábytek), pouzdra na psací potřeby, držáky a stojánky na psací potřeby, stojánky na fotografie, různé stojánky na kancelářské potřeby, knihy, sešity, diáře, poznámkové bloky, zápisníky, kalendáře, dopisní papír, dopisní obálky, kancelářský papír všeho druhu, obaly na knihy, sešity, a jiné papírenské a polygrafické výrobky, pořadače, upomínkové předměty z papíru, sáčky všeho druhu jako obaly z papíru a umělých hmot v jiné třídě neobsažené; (31) krmivo pro zvířata, zejména potom arašídové pokrutiny pro zvířata, bílkoviny pro zvířata, přípravky na výkrm, suchá krmiva pro zvířata, přísady do krmiva, ne pro lékařské účely, nápoje pro domácí zvířata, pochoutky a odměny pro žvýkání pro zvířata, psí a kočičí suchary.

(511) 16, 31
(210) O-195470

(111) **261721**
(220) 02.09.2003
(151) 24.02.2004

(540)

- (730) **Partner in Pet Food CZ s.r.o.**, Bucharova 1423/6, Praha 13 - Nové Butovice, 15800, CZ
- (740) JUDr. Miroslav Krupka, Levého 1532, Rakovník, 26901
- (510) (16) periodické a neperiodické tiskoviny, jako například noviny, časopisy, katalogy, prospekty, plakáty, letáky a jiné propagační, reklamní a informační materiály, tiskopisy, vstupenky, šatní listy, jídelní a nápojové listy včetně obalů, mapy, pohlednice, fotografie, grafická díla, grafické reprodukcce a jiná vyobrazení, figurky a jiné dekorativní předměty z papírové hmoty, úložné krabice papírové, jiné výrobky z papíru jako např. utěrky, ubrousky, ubrusy, ručníky, kapesníky, záclony, záclonky, banketní sukně, toaletní papír, svačिनové sáčky, papírové obaly všeho druhu, psací a kancelářské potřeby (vyjímaje nábytek), pouzdra na psací potřeby, držáky a stojánky na psací potřeby, stojánky na fotografie, různé stojánky na kancelářské potřeby, knihy, sešity, diáře, poznámkové bloky, zápisníky, kalendáře, dopisní papír, dopisní obálky, kancelářský papír všeho druhu, obaly na knihy, sešity, a jiné papírenské a polygrafické výrobky, pořadače, upomínkové předměty z papíru, sáčky všeho druhu jako obaly z papíru a umělých hmot v jiné třídě neobsažené; (31) krmivo pro zvířata, zejména potom arašídové pokruty pro zvířata, bílkoviny pro zvířata, přípravky na výkrm, suchá krmiva pro zvířata, přísady do krmiva, ne pro lékařské účely, nápoje pro domácí zvířata, pochoutky a odměny pro žvýkání pro zvířata, psi a kočky suchary.
- (511) 16, 31
(210) O-195471

- (111) **261855**
(220) 20.02.2003
(151) 23.03.2004
(540)

ZENRA

- (730) **Zentiva, k.s.**, U kabelovny 130, Praha 10 - Dolní Měcholupy, 10237, CZ
- (740) Červenka, Kleintová, Turková, patentová a známková kancelář, Ing. Kleintová Eva, Budečská 6, Praha 2, 12000
- (510) (1) chemické výrobky pro zemědělství, zahradnictví a lesnictví, chemické přípravky a látky pro laboratorní analýzy, biologické přípravky, enzymy a enzymatické přípravky pro průmyslové účely, bakteriální přípravky a látky spadající do této třídy, diagnostické přípravky spadající do této třídy, chemické prostředky pro konzervování potravin, umělá sladidla; (3) kosmetické přípravky všeho druhu, mýdla, šampony a vodičky na vlasy, zubní pasty a jiné přípravky na ošetření dutiny ústní, kosmetické přípravky pro zvířata; (5) léčiva, drogy, farmaceutické přípravky humánní a veterinární, vitamíny, chemické přípravky a substance pro farmaceutické účely, výrobky zdravotnické pro léčebné účely, výrobky pro osobní hygienu kromě toaletních potřeb, přípravky silící a dietetické k léčebným účelům, infúzní roztoky, medicínální vína a čaje, diagnostické přípravky pro léčebné účely, vakcíny, séra a výrobky z krve, kultury mikroorganismů, desinfekční prostředky pro hygienické účely, přípravky baktericidní a fungicidní spadající do této třídy, pesticidy, insekticidy a herbicidy, přísady do krmiv, vše k léčebným účelům, dermatologické výrobky ke kosmetickým účelům, léčebná kosmetika.
- (511) 1, 3, 5
(210) O-189017

- (111) **261930**
(220) 13.05.2003
(151) 23.03.2004

(540)

RZIS - Regionální zdravotní informační systém

- (730) **STAPRO s.r.o.**, Pernštýnské nám. 51, Pardubice, 53002, CZ
- (510) (9) nosiče pro počítačové programy, audiovizuální záznamy, software; (16) tiskoviny všeho druhu, zejména knihy, časopisy, propagační materiály; (38) počítačová komunikace, přenos zpráv a obrázků pomocí počítačů, přenos zpráv a obrazových informací pomocí počítače; (41) činnost vyučovací, vzdělávací, testovací, výchovná, organizování a vedení konferencí, organizování a vedení kongresů, nahrávání nosičů dat, nosičů audiovizuálních a jejich šíření, vydávání knih, časopisů; (42) tvorba software, programování, vypracování posudků v oblasti zdravotnické informatiky, konzultační a poradenská činnost v oblasti zdravotnické informatiky, výzkum a vývoj v oblasti přírodních a technických věd nebo společenských věd.
- (511) 9, 16, 38, 41, 42
(210) O-191541

- (111) **262042**
(220) 13.06.2003
(151) 23.03.2004
(540)

ROSTRA

- (730) **ROSTRA s. r. o.**, Příkop 2a, Brno, 60200, CZ
- (740) Ing. Jarmila Javoříková, Křiby 4904, Zlín, 76005
- (510) (6) vstřikovací formy, přesné strojní díly; (7) jednoúčelové stroje; (8) nástroje střížné, ohýbací a postupové, nástroje pro lisování plechových dílců, přípravky; (10) chirurgické nástroje, chirurgický nástroj-zevní fixátor; (40) zpracování kovů, zpracování plastů, montáž přesných strojních dílů na zakázku, stavba jednoúčelových strojů na zakázku, stavba chirurgických nástrojů na zakázku, zejména stavba chirurgického nástroje - zevní fixátor.
- (511) 6, 7, 8, 10, 40
(210) O-192752

- (111) **262084**
(220) 24.06.2003
(151) 23.03.2004
(540)

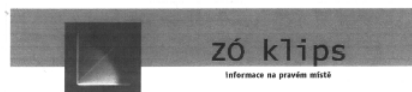

- (730) **NEUBERT marketing & Company s.r.o.**, Pražská 92, Vráž, 26711, CZ
- (740) Ing. Marie Smrčková, patentový zástupce, Velflíkova 10, Praha 6, 16000
- (510) (16) výrobky z papíru v jiné třídě nezařazené, letáky, kalendáře, katalogy, fotografie, kancelářské výrobky v jiné třídě nezařazené, plastové nosiče na propagační tiskoviny (desky z plastu); (35) zprostředkování služeb v oblasti obchodu, marketingová činnost, poradenská činnost v marketingu.
- (511) 16, 35
(210) O-193078

- (111) **262215**
(220) 11.07.2003
(151) 23.03.2004
(540)



- (730) **ACCOM holding s.r.o.**, Na Pláni 41, Praha 5, 15000, CZ

- (510) (29) maso, ryby, drůbež a zvěřina, masové výtahy, ovoce a zelenina konzervované, sušené a zavařované, želatina, džemy, kompoty, vejce, mléko a mléčné výrobky, oleje a tuky jedlé; (30) káva, čaj, kakao, cukr, rýže, tapioka, ságo, kávové náhražky, mouka a přípravky z obilovin, chléb, pečivo, cukrovinky, zmrzlina, med, sirup melasový, droždí, prášky do pečiva, sůl, hořčice, ocet, nálevy (k dochucení) koření, led pro osvěžení; (32) pivo, minerální vody, šumivé nápoje a jiné nápoje nealkoholické, nápoje a šťávy ovocné, sirupy a jiné přípravky k zhotovování nápojů.
- (511) 29, 30, 32
(210) O-193765

- (111) **262568**
(220) 04.09.2003
(151) 23.03.2004
(540)



- (730) **GASMONT montage s. r. o.**, Cementářské sídliště 285, Hranice, 75301, CZ
(740) Patentová a známková kancelář, Ing. Jaromír Příkryl, Včelín 1161, Hulín, 76824
(510) (35) zprostředkovatelské služby v oblasti nákupu a prodeje zboží; (37) provádění stavebních prací, vodoinstalérství a topenářství, opravy měřidel, montáže, opravy, revize a zkoušky plynových zařízení, malířské a natěračské práce, poradenské a konzultační služby v oblasti stavebnictví; (42) konstrukční práce v oblasti stavebnictví.
- (511) 35, 37, 42
(210) O-195572

- (111) **262827**
(220) 21.03.2003
(151) 10.05.2004
(540)

KLATOVSKÁ KLOBÁSA

- (730) **LONISICO ENTERPRISES LIMITED**, 30 Karpenisi street, Nicosia, CY
(740) Advokátní a patentová kancelář, Mgr. Klára Studená, advokátka, patentový zástupce, Komunardů 36, Praha 7, 17000
(510) (29) maso a masné výrobky, droby, vnitřnosti, dršťky, drůbež neživá, uzeniny jako klobásy, salámy, párky, konzervy masové, rybí, ryby a potraviny z ryb, zařazené do této třídy, koryšiči, sumiči a měkkýši, zařazení do této třídy, výtahy a vývary masové, zvěřina; (35) zprostředkování obchodních záležitostí a služeb; (40) konzervování potravin, uzení potravin, zejména masa, porážka zvířat.
- (511) 29, 35, 40
(210) O-189867

- (111) **262828**
(220) 21.03.2003
(151) 10.05.2004
(540)

KLATOVSKÝ ŠUNKOVÝ SPECIÁL

- (730) **LONISICO ENTERPRISES LIMITED**, 30 Karpenisi street, Nicosia, CY
(740) Advokátní a patentová kancelář, Mgr. Klára Studená, advokátka, patentový zástupce, Komunardů 36, Praha 7, 17000
(510) (29) maso a masné výrobky, droby, vnitřnosti, dršťky, drůbež neživá, uzeniny jako klobásy, salámy, párky, konzervy masové, rybí, ryby a potraviny z ryb, zařazené do této třídy, koryšiči, sumiči a měkkýši, zařazení do této třídy, výtahy a vývary masové, zvěřina; (35) zprostředkování obchodních záležitostí a služeb; (40) konzervování potravin, uzení potravin, zejména masa, porážka zvířat.
- (511) 29, 35, 40
(210) O-189868

- (111) **262850**
(220) 08.04.2003
(151) 10.05.2004
(540)

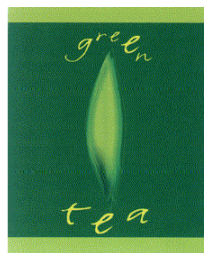

- (730) **PINELLI spol. s r.o.**, Pod Bezručovým vrchem, Za Drahou 165/1, Krnov, 79401, CZ
(740) Čermák a spol., Mgr. Lukáš Lorenc, advokát, Elišky Peškové 15/735, Praha 5, 15000
(510) (5) potravinové doplňky v tekutém stavu pro lékařské účely, vitamínové přípravky, polyvitaminové koncentráty k přípravě nápojů, diabetické a dietetické nápoje upravené pro lékařské účely, strojené a nestrojené léčivé nápoje; (30) čaje, nápoje na bázi čaje, ledové čaje, čokoládové, kávové a kakaové nápoje; (32) nealkoholické nápoje, minerální, šumivé, iontové a energetické nápoje, sirupy, koncentráty a jiné přípravky pro přípravu nápojů, ovocné a zeleninové šťávy, mošty, ovocné nektary a nápoje z ovocných šťáv, stolní a minerální vody, diabetické a dietetické nápoje neléčebné, práškové nealkoholické nápoje, prášky na přípravu nápojů.
- (511) 5, 30, 32
(210) O-190463

- (111) **262856**
(220) 14.04.2003
(151) 10.05.2004
(540)



- (730) **SENSE Progress, a.s.**, Pod Nuselskými schody 1721/3, Praha 2 - Vinohrady, 12000, CZ
(510) (9) rozvaděče nízkého napětí; (36) realitní činnost; (37) provádění staveb, jejich změn a odstraňování, stavební dozor, instalace a opravy elektronických zařízení (montáž, údržba a opravy počítačového vybavení), montáž, opravy, údržba a revize vyhrazených elektrických zařízení; (42) inženýrská činnost ve výstavbě.
- (511) 9, 36, 37, 42
(210) O-190652

- (111) **262871**
(220) 24.04.2003
(151) 10.05.2004
(540)



- (730) **TDR d. o. o.**, Obala V. Nazora 1, Rovinj, HR
(740) Čermák a spol., JUDr. Karel Čermák jr., Ph.D., LL.M., advokát, Elišky Peškové 15/735, Praha 5, 15000
(510) (34) tabák, potřeby pro kuřáky, zápalky, tabákové náhražky (ne pro léčebné účely).
- (511) 34
(210) O-191024

- (111) **263118**
(220) 06.08.2003
(151) 10.05.2004
(540)

PROVISION

- (730) **DePuy, Inc.**, 700 Orthopaedic Drive, Warsaw, IN, US
(740) Čermák a spol., JUDr. Karel Čermák, Elišky Peškové 15/735, Praha 5, 15000
(510) (10) chirurgické přilby.
(511) 10
(210) O-194686

- (740) Čermák a spol., JUDr. Karel Čermák jr., Ph.D., LL.M., advokát, Elišky Peškové 15/735, Praha 5, 15000
(510) (10) ortopedické implantáty kloubů, chirurgické nástroje pro použití při ortopedických procedurách.
(511) 10
(210) O-195741

- (111) **263227**
(220) 27.08.2003
(151) 10.05.2004
(540)



- (730) **Pivovar Černá Hora, a.s.**, nám. U Pivovaru 3, Černá Hora, 67921, CZ
(740) Ing. Marie Jandová, Nerudova 1095, Kuřim, 66434
(510) (32) piva všeho druhu, minerální vody, šumivé nápoje a jiné nealkoholické nápoje, sirupy a jiné přípravky na výrobu nealkoholických nápojů, ovocné a zeleninové šťávy (nápoje), výtažky z chmele na výrobu piva; (33) vína, destiláty a jiné alkoholické nápoje; (43) hostinská činnost, bary, bufety, restaurace.
(511) 32, 33, 43
(210) O-195269

- (111) **263377**
(220) 16.09.2003
(151) 10.05.2004
(540)



AXIOM TECH

- (730) **AXIOM TECH s.r.o.**, Kamenná 2525, Zlín, 76001, CZ
(740) Loskotová & partneři Patentová a známková kancelář, Ing. Gabriela Loskotová, K Závětinám 727, Praha 5, 15500
(510) (9) technologický a konstrukční software pro strojírenství; (42) technické činnosti ve strojírenství, tvorba software v oblasti strojírenství, technická a konzultační činnost v oblasti strojírenské konstrukce, technologie, výpočetních metod a programování.
(511) 9, 42
(210) O-195933

- (111) **263228**
(220) 27.08.2003
(151) 10.05.2004
(540)



- (730) **Pivovar Černá Hora, a.s.**, nám. U Pivovaru 3, Černá Hora, 67921, CZ
(740) Ing. Marie Jandová, Nerudova 1095, Kuřim, 66434
(510) (32) piva všeho druhu, minerální vody, šumivé nápoje a jiné nealkoholické nápoje, sirupy a jiné přípravky na výrobu nealkoholických nápojů, ovocné a zeleninové šťávy (nápoje), výtažky z chmele na výrobu piva; (33) vína, destiláty a jiné alkoholické nápoje; (43) hostinská činnost, bary, bufety, restaurace.
(511) 32, 33, 43
(210) O-195270

- (111) **263378**
(220) 16.09.2003
(151) 10.05.2004
(540)



- (730) **DCK Holoubkov Bohemia a.s.**, Holoubkov 336, Holoubkov, 33801, CZ
(740) JUDr. Miroslav Kupka, Levého 1532, Rakovník, 26901
(510) (6) zámečnické kovové výrobky; (9) elektrické přístroje a zařízení v rozsahu této třídy, elektrické rozvaděče, plynové skříně; (19) stavební materiály nekovové, stavební výrobky z betonu, stavební výrobky plastové, stavební výrobky kamenické, vše v rámci této třídy; (37) stavební činnost, montáž, opravy a revize elektrických zařízení a měřících systémů; (42) vývoj, výzkum a projektování elektrických zařízení a měřících systémů.
(511) 6, 9, 19, 37, 42
(210) O-195935

- (111) **263267**
(220) 02.09.2003
(151) 10.05.2004
(540)

GLOBAL ADVANTAGE

- (730) **DePuy, Inc.**, 700 Orthopaedic Drive, Warsaw, IN, US
(740) Čermák a spol., JUDr. Karel Čermák, Elišky Peškové 15/735, Praha 5, 15000
(510) (10) ortopedické kloubní implantáty a jejich části.
(511) 10
(210) O-195467

- (111) **263422**
(220) 19.09.2003
(151) 10.05.2004
(540)



- (111) **263357**
(220) 11.09.2003
(151) 10.05.2004
(540)

RPF

- (730) **DePuy, Inc.**, 700 Orthopaedic Drive, Warsaw, IN, US

- (730) **DCK Holoubkov Bohemia a.s.**, Holoubkov 336, Holoubkov, 33801, CZ
(740) JUDr. Miroslav Kupka, Levého 1532, Rakovník, 26901
(510) (6) zámečnické kovové potřeby; (9) přístroje a nástroje pro vedení, přepínání, přeměnu, akumulaci, regulaci nebo řízení elektrického proudu, elektrické rozvaděče, plynoměrná zařízení

a přístroje, elektrické přístroje a zařízení spadající do této třídy; (19) stavební materiály nekovové - výrobky z betonu, stavební výrobky plastové, stavební výrobky kamenické; (37) stavební činnost, montáž, opravy a revize elektrických zařízení a měřicích systémů; (42) vývoj, výzkum a projektování elektrických zařízení a měřicích systémů.

(511) 6, 9, 19, 37, 42
(210) O-196077

(111) **263633**
(220) 05.11.2003
(151) 10.05.2004
(540)



(730) **ACCOM holding, s.r.o.**, Na Pláni 41, Praha 5, 15000, CZ
(510) (29) mléko a mléčné výrobky, smetanové krémy a tvarohy; (30) mléčné a smetanové mražené krémy a zmrzliny, pudinky.
(511) 29, 30
(210) O-197669

(111) **263651**
(220) 10.11.2003
(151) 10.05.2004
(540)



(730) **Ing. Ladislav Kročák**, Myslkov 18, Sedlec - Prčice, 25791, CZ
(740) Ing. Vladimír Zeithammer, patent. zástupce, P.O.BOX č. 32, Praha 4, 14500
(510) (8) sekery, nože, palice; (14) ozdoby, šperky, stylové náhrdelníky; (15) bubny, bubínky, tamtamy, bubnové paličky, flétny, pišťaly; (18) výrobky z kůže ve tř. 18, kabely, kabelky, kožená pouzdra; (22) stany, stanové dílce; (25) oděvy, kožené oděvy, čepice; (26) peří ptací - oděvní doplňky, výšivky; (27) rohože; (34) dýmky.
(511) 8, 14, 15, 18, 22, 25, 26, 27, 34
(210) O-197878

(111) **263665**
(220) 20.11.2003
(151) 10.05.2004
(540) **ZNOJMIA ZNOJEMSKÉ OKURKY**
(730) **HAMÉ s.r.o.**, Na Drahách 814, Kunovice, 68604, CZ
(740) Václav Müller, patentový zástupce, Filipova 2016, Praha 4, 14800
(510) (29) konzervovaná zelenina.
(511) 29
(210) O-198261

(111) **263666**
(220) 20.11.2003
(151) 10.05.2004
(540) **ZNOJMIA ZNAIMER GURKEN**
(730) **HAMÉ s.r.o.**, Na Drahách 814, Kunovice, 68604, CZ
(740) Václav Müller, patentový zástupce, Filipova 2016, Praha 4, 14800
(510) (29) konzervovaná zelenina.
(511) 29

(210) O-198263

(111) **263795**
(220) 22.09.2003
(151) 26.05.2004
(540)



(730) **SEFIMA s.r.o.**, Svatoplukova 352/2, Liberec 4, 46001, CZ
(740) Ing. Jiří Střelák, Šumberova 42, Praha 6, 16200
(510) (9) přístroje pro zpracování informací, počítače, software, počítačové sítě, elektronické informační systémy, přístroje pro záznam, převod a reprodukci zvuku/obrazu, nosiče dat v elektronické podobě, přístroje spojové a telekomunikační techniky, elektrické vedení - kabely všeho druhu, strukturované kabeláže, přístroje pro měření a regulaci, vážení, kontrolu a signalizaci, přístroje pro vedení, výrobu, přepínání, přeměnu, akumulaci, regulaci nebo řízení elektrického proudu, elektrosoučástky všeho druhu spadající do této třídy, přístroje optické, vědecké aparáty a přístroje; (35) automatizované zpracování dat, činnost organizačních, podnikatelských a ekonomických poradců, zprostředkování v oblasti obchodu; (36) finanční poradenství; (42) tvorba počítačového software - programování, zhotovování software na zakázku, jeho výzkum, vývoj a projektování, poradenství, výzkum a vývoj v oblasti informatiky, informačních technologií a výpočetní techniky.
(511) 9, 35, 36, 42
(210) O-196167

(111) **263803**
(220) 24.09.2003
(151) 26.05.2004
(540)



(730) **KOMAS, spol. s r.o.**, Ostravská 33, Opava - Komárov, 74770, CZ
(740) Patentová a známková kancelář, Ing. Jaromír Příkryl, Včelín 1161, Hulín, 76824
(510) (6) dveřní a okenní uzávěry tyčové, dveřní a okenní uzávěry ostatní, vrchní dveřní, vratové a okenní kování, ostatní dveřní a okenní kování, nábytkové kování, doplňkové nábytkové kování, stavební závěsy dveřové, bednové kování, automobilové zámky a uzávěry, formy a modely, zámečnické kovové výrobky ve tř. 6; (7) elektrické zvedací zařízení, planetové kladkostroje se vzduchovým motorem, příslušenství zvedacích zařízení, vzduchové motory, pneumatické rozvaděče, součásti pneumatických obvodů, jed noučelové stroje, přípravky; (8) ruční zvedací zařízení, lisovací nástroje, řezné nástroje, ruční přípravky; (9) měřiče a jejich součásti, elektrické regulační prvky a jejich součásti, měřidla; (20) nekovové zámky, nekovové kování, formy nekovové, nekovové zámečnické výrobky zařazené ve tř. 20 (kromě kovových a elektrických); (35) zprostředkovatelské služby v oblasti nákupu a prodeje zboží; (37) opravy a servis všech výrobků uvedených ve třídě 6,7,8,9,20; (40) úpravy a povrchové úpravy materiálů, zejména leštění brusné, obrábění, kovoobrábění, obrušování, broušení, perforování (děrování), řezání pilou a hoblování, škrabání.
(511) 6, 7, 8, 9, 20, 35, 37, 40
(210) O-196209

(111) **263804**
(220) 24.09.2003
(151) 26.05.2004
(540)



- (730) **KOMAS, spol. s r.o.**, Ostravská 33, Opava - Komárov, 74770, CZ
(740) Patentová a známková kancelář, Ing. Jaromír Příkryl, Včelín 1161, Hulín, 76824
(510) (6) dveřní a okenní uzávěry tyčové, dveřní a okenní uzávěry ostatní, vrchní dveřní, vratové a okenní kování, ostatní dveřní a okenní kování, nábytkové kování, doplňkové nábytkové kování, stavební závěsy dveřové, bednové kování, automobilové zámky a uzávěry, formy a modely, zámečnické kovové výrobky ve tř. 6; (7) elektrické zvedací zařízení, planetové kladkostroje se vzduchovým motorem, příslušenství zvedacích zařízení, vzduchové motory, pneumatické rozvaděče, součásti pneumatických obvodů, jednoúčelové stroje, přípravky; (8) ruční zvedací zařízení, lisovací nástroje, řezné nástroje, ruční přípravky; (9) měřiče a jejich součásti, elektrické regulační prvky a jejich součásti, měřidla; (20) nekovové zámky, nekovové kování, formy nekovové, nekovové zámečnické výrobky zařazené ve tř. 20 (kromě kovových a elektrických); (35) zprostředkovatelské služby v oblasti nákupu a prodeje zboží; (37) opravy a servis všech výrobků uvedených ve třídě 6,7,8,9,20; (40) úpravy a povrchové úpravy materiálů, zejména leštění brusné, obrábění, kovoobrábění, obrušování, broušení, perforování (děrování), řezání pilou a hoblování, škrabání.
(511) 6, 7, 8, 9, 20, 35, 37, 40
(210) O-196210

(111) **264101**
(220) 30.09.2003
(151) 28.06.2004
(540)

NEUROCAGE

- (730) **DePuy, Inc.**, 700 Orthopaedic Drive, Warsaw, IN, US
(740) Čermák a spol., JUDr. Karel Čermák jr., Ph.D., LL.M., advokát, Elišky Peškové 15/735, Praha 5, 15000
(510) (10) ortopedický aparát, košíčky pro fúzi páteře.
(511) 10
(210) O-196409

(111) **264305**
(220) 14.03.2003
(151) 23.07.2004
(540)



- (730) **Kofola ČeskoSlovensko a.s.**, Nad Porubkou 2278/31a, Ostrava, 70800, CZ
(740) Čermák a spol., Mgr. Lukáš Lorenc, advokát, Elišky Peškové 15/735, Praha 5, 15000
(510) (30) šťávy zeleninové na vaření, nálevy k ochucení, led pro osvěžení, nápoje z kávy, kakaa nebo čokolády, nápoje na bázi čaje, přísady do nápojů s výjimkou esencí, příchutě do nápojů s výjimkou éterických olejů, sirup melasový, šťávy s výjimkou dresinků; (32) minerální vody, šumivé nápoje a jiné nápoje nealkoholické, nápoje a šťávy ovocné, šerbet, sirupy a jiné přípravky k zhotovování nápojů, piva; (33) alkoholické nápoje (s výjimkou pív).

(511) 30, 32, 33
(210) O-189660

(111) **264307**
(220) 14.03.2003
(151) 23.07.2004
(540)



- (730) **Kofola ČeskoSlovensko a.s.**, Nad Porubkou 2278/31a, Ostrava, 70800, CZ
(740) Čermák a spol., Mgr. Lukáš Lorenc, advokát, Elišky Peškové 15/735, Praha 5, 15000
(510) (30) šťávy zeleninové na vaření, nálevy k ochucení, led pro osvěžení, nápoje z kávy, kakaa nebo čokolády, nápoje na bázi čaje, přísady do nápojů s výjimkou esencí, příchutě do nápojů s výjimkou éterických olejů, sirup melasový, šťávy s výjimkou dresinků; (32) minerální vody, šumivé nápoje a jiné nápoje nealkoholické, nápoje a šťávy ovocné, šerbet, sirupy a jiné přípravky k zhotovování nápojů, piva; (33) alkoholické nápoje (s výjimkou pív).
(511) 30, 32, 33
(210) O-189662

(111) **264308**
(220) 14.03.2003
(151) 23.07.2004
(540)



- (730) **Kofola ČeskoSlovensko a.s.**, Nad Porubkou 2278/31a, Ostrava, 70800, CZ
(740) Čermák a spol., Mgr. Lukáš Lorenc, advokát, Elišky Peškové 15/735, Praha 5, 15000
(510) (30) šťávy zeleninové na vaření, nálevy k ochucení, led pro osvěžení, sirup melasový, šerbet v této třídě, šťávy s výjimkou dresinků; (32) minerální vody, šumivé nápoje a jiné nápoje nealkoholické, nápoje a šťávy ovocné, šerbet v této třídě, sirupy a jiné přípravky k zhotovování nápojů, piva; (33) alkoholické nápoje (s výjimkou pív).
(511) 30, 32, 33
(210) O-189663

(111) **264481**
(220) 17.09.2003
(151) 23.07.2004
(540)



- (730) **Obchodní společnost Slokov, akciová společnost**, Národní třída 16, Hodonín, 69501, CZ
(740) Patentová a známková kancelář, Ing. Jaromír Příkryl, Včelín 1161, Hulín, 76824
(510) (6) zámečnické a jiné výrobky z kovu, zejména tlakové nádoby a velkokapacitní nádrže, kovový spojovací materiál, zejména

pro rozvody vody a topení - roury, trubky, šroubení a fitinky;
(11) topné systémy, regulace topných systémů, zdroje tepla, podlahová topení, plynové hořáky, expanzní nádoby, radiátory, topné kotle všeho druhu, kamna všeho druhu, podlahová topná tělesa a topná tělesa k zabudování do stěn, včetně jejich schráněk a skříní z plastu, soklová topná tělesa, bazénová ohřívací tělesa, prostorová topidla, kohouty, ventily, regulační ventily k otopným tělesům, přímotopná elektrická topidla, výměníky, ohříváče vody, ohříváče vzduchu, tepelné registry, lamelové a drátové výměníky, elektrické ohříváče vody, zařízení pro solární ohřev, regulace a regulační technika související s vytápěním, rozvodem plynu, vody a odpadní vody, teplovzdušné generátory, sálavé panely, teploměty, infrazářiče, katalytická topidla, vnitřní a vnější odvodňovací a odpadní systémy, armaturní výrobky pro rozvod vody a plynu, systémy pro úpravu a čištění vody, kanalizační armatury a příslušenství;
(35) zprostředkovatelské služby v oblasti obchodu.

(511) 6, 11, 35
(210) O-195971

(111) **264518**
(220) 01.10.2003
(151) 23.07.2004
(540)

STEM MARK
MARKETINGOVÝ VÝZKUM IE DIALOG

(730) **STEM/MARK, a.s.**, Chlumčanského 497/5, Praha 8 - Libeň, 18000, CZ
(740) Loskotová & partneři, patentová a známková kancelář, Ing. Gabriela Loskotová, K Závětínám 727, Praha 5, 15500
(510) (35) reklama, propagace, marketing, průzkum trhu, konzultační služby a poradenství v oblasti marketingu a průzkumu trhu, výzkum veřejného mínění, monitorování dat uveřejňovaných v médiích, hospodářské a ekonomické prognózy, sběr, zpracování a aktualizace statistických, podnikatelských a ekonomických dat, systemizace informací do počítačových databází, zpracování marketingových studií; (41) vydavatelství a nakladatelství, školení tazatelů pro průzkum veřejného mínění a průzkum trhu; (42) sociologický výzkum, výzkum a vývoj nových metod sběru, zpracování a interpretace marketingových a sociologických dat, tvorba, vývoj a pronájem softwaru, databází a síťových řešení pro zpracování a prezentaci výzkumných dat, tvorba a vývoj elektronických datových archivů, tvorba a vývoj internetových portálů.

(511) 35, 41, 42
(210) O-196442

(111) **264582**
(220) 20.10.2003
(151) 23.07.2004
(540)

GLOBAL C.A.P.

(730) **DePuy, Inc.**, 700 Orthopaedic Drive, Warsaw, IN, US
(740) Čermák a spol., JUDr. Karel Čermák jr., Ph.D., LL.M., advokát, Elišky Peškové 15/735, Praha 5, 15000
(510) (10) ortopedické kloubové implantáty, ortopedické ramenní implantáty.
(511) 10
(210) O-197050

(111) **264583**
(220) 20.10.2003
(151) 23.07.2004
(540)

DEPUY PROXIMA

(730) **DePuy, Inc.**, 700 Orthopaedic Drive, Warsaw, IN, US
(740) Čermák a spol., JUDr. Karel Čermák jr., Ph.D., LL.M., advokát, Elišky Peškové 15/735, Praha 5, 15000
(510) (10) ortopedické kyčelní implantáty.
(511) 10

(210) O-197052

(111) **265228**
(220) 17.09.2003
(151) 25.08.2004
(540)



(730) **DCK Holoubkov Bohemia a.s.**, Holoubkov 336, Holoubkov, 33801, CZ
(740) JUDr. Miroslav Kupka, Levého 1532, Rakovník, 26901
(510) (6) zámečnické kovové výrobky; (9) elektrické přístroje a zařízení spadající do této třídy, elektrické rozvaděče, plynoměrné skříně; (19) stavební materiály nekovové, výrobky z betonu, stavební výrobky plastové, výrobky kamenické; (37) stavební činnost, montáž, opravy a revize elektrických zařízení a měřicích systémů; (42) vývoj, výzkum a projektování elektrických zařízení a měřicích systémů.
(511) 6, 9, 19, 37, 42
(210) O-195969

(111) **265262**
(220) 26.09.2003
(151) 25.08.2004
(540)

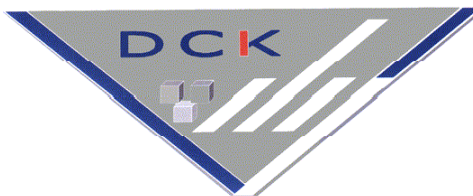

(730) **DCK Holoubkov Bohemia a.s.**, Holoubkov 336, Holoubkov, 33801, CZ
(740) JUDr. Miroslav Kupka, Levého 1532, Rakovník, 26901
(510) (19) stavební materiály nekovové, kámen, stavební kámen, výrobky kamenické, výrobky z betonu; (37) stavební činnost, dláždění cest, těžba kamene; (40) zpracování a úprava nekovových materiálů, zejména kamene.
(511) 19, 37, 40
(210) O-196313

(111) **265352**
(220) 31.10.2003
(151) 25.08.2004
(540)



(730) **PINELLI spol. s r.o.**, Pod Bezručovým vrchem, Za Drahou 165/1, Krnov, 79401, CZ
(740) Čermák a spol., Mgr. Lukáš Lorenc, advokát, Elišky Peškové 15/735, Praha 5, 15000
(510) (32) nealkoholické nápoje, minerální, šumivé, iontové a energetické nápoje, sirupy, koncentráty a jiné přípravky pro přípravu nápojů, ovocné a zeleninové šťávy (nápoje), mošty, ovocné nektary a nápoje z ovocných šťáv, stolní a minerální vody, diabetické a dietetické nápoje neléčebné, práškové nealkoholické nápoje, prášky na přípravu nápojů.
(511) 32
(210) O-197534

(111) **265402**

(220) 12.11.2003
(151) 25.08.2004
(540)



- (730) **HAMÉ s.r.o.**, Na Drahách 814, Kunovice, 68604, CZ
(740) Václav Müller, patentový zástupce, Filipova 2016, Praha 4, 14800
(510) (5) výrobky dietetické pro léčebné účely, potraviny pro děti, batolata a nemocné, jako dětská a kojenecká výživa, potravinové přípravky a doplňky všeho druhu, jako posilující poživatiny, vitamínové přípravky, poživatiny pro doplnění redukčních diet nebo přípravků pro hubnutí, vše výše uvedené s léčebnými účinky, přípravky s léčebnými účinky obsahující biochemické katalyzátory, zejména pro fyzicky aktivní osoby, rekonvalescenty a nemocné, vše výše uvedené určené k léčebným účelům; (29) maso a masové výrobky, jako masové krémy, pomazánky na chleba, masité přesnídávky (lunch) v rámci této třídy, ryby, drůbež, zvěřina, masové výtažky, paštiky, ovoce, houby a zelenina konzervované, sušené a zavařené, konzervovaná hotová jídla, spadající do této třídy, mléko a mléčné výrobky, konzervy masové a rybí, želé, kompoty, oleje a tuky jedlé, přesnídávky, ovocné dřeně, marmelády, džemy, ovocná povidla, ovocné pomazánky; (30) kaše ovesná, ovocná, s rýží, s kukuřičnými lupínky, s ovesnými vločkami, s piškoty, s krupicí, oplatky, cukrovinky, včetně gumových a esenci pro cukrovinky, cukrářské výrobky všeho druhu, hořčice, ocet, kečup a kečupové omáčky, šťáva rajčatová na vaření, chuťové a pikantní omáčky, majonézy, omáčky v prášku, koření a kořenící směsi, káva, čaj, kakao, cukr, rýže, kávové náhražky, med, sirup melasový, droždí pro kynutí, sůl, obilné vločky, výrobky na bázi sušené bramborové kaše, pšeničné mouky, nativních a modifikovaných škrobů, jako bramborové těsto v prášku, bramborová kaše v prášku, bramborové krokety v prášku, bramborové noky v prášku, směs pro přípravu knedlíků; (32) piva všeho druhu, vody minerální a šumivé a jiné nealkoholické nápoje, sirupy a jiné přípravky k přípravě nápojů, ovocné šťávy a nápoje z ovocných šťáv, energetické nápoje, iontové nápoje.
- (511) 5, 29, 30, 32
(210) O-198011

(111) **265551**
(220) 08.12.2003
(151) 25.08.2004
(540)



Asociace krajů České republiky

- (730) **ASOCIACE KRAJŮ ČESKÉ REPUBLIKY**, Zborovská 11, Praha 5, 15021, CZ
(740) Loskotová & partneři Patentová a známková kancelář, Ing. Jarmila Loskotová, K Závětínám 727, Praha 5, 15500
(510) (36) koordinační, zprostředkovatelská, metodická a organizační činnost pro členy Asociace krajů České republiky v oblasti financování společenských akcí; (41) vzdělávací činnost pro členy zastupitelstev, zaměstnance krajů a zaměstnance organizací zřizovaných kraji; (42) koordinační, zprostředkovatelská, metodická a organizační činnost pro členy Asociace krajů České republiky v oblasti legislativní.
- (511) 36, 41, 42
(210) O-198936

(111) **265722**
(220) 19.01.2004
(151) 25.08.2004
(540)

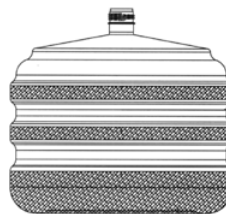

- (730) **ROSANA spol. s r. o.**, Na Pankráci 22, Praha 4, 14000, CZ
(740) Ing. Francis Jupa, Měchenická 4/2554, Praha 4, 14100
(510) (20) obaly z umělých hmot - nádoby na tekutiny; (21) demizony, nádoby na tekutiny; (32) nealkoholické nápoje všeho druhu zařazené do této třídy, zejména stolní vody; (33) alkoholické nápoje všeho druhu zařazené do této třídy jako vína, lihoviny, likéry.
- (511) 20, 21, 32, 33
(210) O-342270

(111) **266138**
(220) 18.11.2003
(151) 29.09.2004
(540)



- (730) **ACCOM holding, s.r.o.**, Na Pláni 41, Praha 5, 15000, CZ
(510) (29) mléko a mléčné výrobky.
(511) 29
(210) O-198156

(111) **266139**
(220) 18.11.2003
(151) 29.09.2004
(540)



- (730) **ACCOM holding, s.r.o.**, Na Pláni 41, Praha 5, 15000, CZ
(510) (29) mléko a mléčné výrobky.
(511) 29
(210) O-198157

(111) **266143**
(220) 19.11.2003
(151) 29.09.2004
(540)

THE PRAGUE CONCERT Co.

- (730) **The Prague Concert Co., s.r.o.**, Na Kozačce 1, Praha 2 - Vinohrady, 12000, CZ
(740) RNDr. Marek Moša, Ph.D., patentový zástupce, Mečeříž 213, Mečeříž, 29477

(510) (16) papír a výrobky z papíru všeho druhu jako papír pro kopírování, papír balicí, papír voskováný, papírové podložky pod sklenice, papírové ubrousky, lepenka a kartonážní výrobky, tiskoviny, časopisy, periodika, knihy, zejména zaměřené na cestovní ruch a kulturu, plakáty, letáky, prospekty, turistické příručky, mapy, atlasy, obrazy, fotografie, pohlednice a jiné propagační a informační materiály a upomínkové předměty spadající do této třídy, jako propagační publikace, ročenky, papírové propagační samolepky, výrobky knihařské, psací potřeby, kancelářské potřeby kromě nábytku, učební a školní potřeby a pomůcky (s výjimkou přístrojů), karty, tiskařské typy, štočky, obaly z papíru, tiskopisy, známky, samolepky, kalendáře, potřeby pro umělce v jiné třídě neuvedené; (35) činnost reklamní, propagační a inzertní i prostřednictvím internetu, zejména v oblasti cestovního ruchu a kultury, propagační a nabídkové materiály - tvorba, vydávání reklamních textů a tiskovin, činnost umělecké agentury - v rámci této třídy, kopírování dokumentů, distribuce zboží k reklamním účelům; (39) služby cestovní agentury, jako organizování zájezdů a výletů, turistických prohlídek, rezervace cest, okružních plaveb, informační služby v cestovním ruchu, doprava pozemní autobusová, automobilová i železniční, lodní, včetně trajektů, letecká, včetně jejího zprostředkování, přeprava osob, přeprava zavazadel a nákladů, včetně jejich skladování, poskytování průvodcovských služeb; (41) produkční, zprostředkovatelská a agenturní činnost v oblasti umění a kultury, koncertní činnost, pořádání vystoupení výkonných umělců, provozování koncertních sálů, pořádání hudebních produkcí a koncertů, estrádní činnost, soutěže, vydavatelská činnost, nahrávání, půjčování, pronájem hudebních nosičů, organizování koncertů klasické hudby; (43) ubytování a stravování, včetně hotelových služeb, zajišťování, zprostředkovávání a rezervace ubytování a stravování i prostřednictvím sítě Internet, poradenské služby v turistickém ruchu - v rámci této třídy.

(511) 16, 35, 39, 41, 43
(210) O-198185

(111) **266383**
(220) 27.01.2004
(151) 29.09.2004
(540)

The logo for WEMAC features the brand name in a bold, italicized, sans-serif font. The letters are dark blue with a white outline. The 'W' and 'M' are particularly prominent. The logo is flanked by two stylized, curved brackets or wings, also in dark blue with white outlines, pointing outwards.

(730) **WEMAC s.r.o.**, Technolog. areál VÚ Běchovice, Praha 9 - Běchovice, 19011, CZ
(740) Ing. Michal Jupa, Na Baních 1385, Praha 5 - Zbraslav, 15600
(510) (7) odsávací stroje pro průmyslové účely, filtrační a ventilační stroje a zařízení, stroje a obráběcí stroje, motory, soukolí a hnací řemeny, elektromechanická zařízení pro domácnost, nástroje poháněné elektrickým motorem nebo jiným mechanickým pohonem, vše zařazené do třídy 7; (11) filtry, odsávače a ventilátory zařazené do této třídy; (35) zprostředkovatelská činnost v oblasti obchodu, export-import, marketing, propagace a reklama všemi druhy médií; (37) servis, údržba a opravy strojů a zařízení výše uvedených ve třídách 7, 11 včetně poradenské činnosti v uvedeném oboru; (40) montáže a kompletace na objednávku pro třetí osoby; (42) vývoj, projektování, včetně poradenské činnosti v uvedeném oboru.

(511) 7, 11, 35, 37, 40, 42
(210) O-342538

(111) **267000**
(220) 16.01.2004
(151) 26.10.2004
(540)

EKOVER

(730) **Spolek pro ekologické bydlení**, Březovice 33, Březovice, 29424, CZ

(740) UNIPATENT, Ing. Jiří Chlustina, Jana Masaryka 43-47, Praha 2, 12000
(510) (4) průmyslové oleje a tuhy, mazadla, výrobky pro pohlcování a vázání prachu, paliva, palivové dřevno, prostředky pro svícení, svíčky, knoty, lisované pevné palivo, brikety a pelety z materiálů organického i anorganického původu; (16) papír a výrobky z papíru, lepenka a kartonážní výrobky, tiskoviny, kalendáře, pohlednice, fotografie, psací potřeby, lepidla kancelářská a pro domácnost, tužky, pastely, uhly, štětce, kancelářské potřeby kromě nábytku, školní sešity, skicáky, pastelky, tuhy, guma na mazání, ubrousky, kapesníky, pytle a sáčky z plastických hmot pro obalovou techniku, papírové obaly, obtisky; (40) zpracování odpadu rostlinného původu, lisování materiálů organického i anorganického původu.
(511) 4, 16, 40
(210) O-342214

(111) **267012**
(220) 19.01.2004
(151) 26.10.2004
(540)



**SPOLEČNOST
PRO STRATEGICKÉ
ŘÍZENÍ, INOVACE
A PODNIKATELSTVÍ**

(730) **Společnost pro strategické řízení, inovace a podnikatelství, o.s.**, Opletalova 1603/57, Praha 1 - Nové Město, 11000, CZ
(510) (16) studijní materiály a pomůcky pro výuku řízení ekonomiky (knihy, sbor textů, případové studie, testy v papírově formě, dotazníky apod.); (35) poradenská a expertní činnost pro rozvoj podnikání, průmyslu a obchodu, zprostředkovatelské služby pro obchodní a průmyslové podniky - získání, nábor obchodních partnerů, subdodavatelů, nábor a příprava specialistů a manažerů, manažerské konzultace, zpracování expertiz pro řízení průmyslových a obchodních podniků, organizační a ekonomické poradenství, personální poradenství, nábor, výběr a příprava manažerů specialistů, poskytování poradenských služeb pro výše uvedené činnosti; (41) výchova řídicích pracovníků, školení manažerů na všech úrovních, vydávání odborných publikací pro manažery, organizování školicích a vzdělávacích programů pro veřejnost i pro organizace, zpracování projektu vzdělávacích kurzů a školicích aktivit; (42) řízení projektu a projektové inženýrství - příprava a realizace výrobních, servisních, organizačních a sociálních výzkumů, zakázkové řešení výzkumných a vývojových úkolů, poradenská podpora při tvorbě inovací, poskytování poradenských služeb pro výše uvedené činnosti.
(511) 16, 35, 41, 42
(210) O-342271

(111) **267441**
(220) 02.09.2003
(151) 29.11.2004
(540)

LILIEN

(730) **Vojtěch Dubec**, Čajkovského 956, Hradec Králové, 50009, CZ
(740) JUDr. Miroslav Kupka, Levého 1532, Rakovník, 26901
(510) (3) antistatické přípravky pro použití v domácnosti, apretační přípravky pro žehlení prádla, barviva na vlasy, barviva toaletní, barvy kosmetické, bělicí a čistící přípravky na kůži, bělicí přípravky pro kosmetické účely, bělicí přípravky na prádlo, čistící mléko pro toaletní a kosmetické účely, čistící prostředky, depilační přípravky, deodoranty pro osobní potřebu, přípravky na holení, kosmetické neceséry, kosmetika, kosmetické přípravky, krémy, laky na vlasy, laky na nehty, lešticí vosky, líčidla, masky, mořidla na prádlo, mýdla, přípravky pro namáčení prádla, odlakovače, přípravky na odstraňování barev, oleje pro toaletní a kosmetické účely, opalovací přípravky, spreje pro osvěžení dechu, parfémy, pemza, pěny a sole do koupele, politury, prací prostředky, přípravky pro péči o nehty, pudr na líčení, rtěnky, řasy oční umělé, šampóny, škrob na

prádlo, tuky pro kosmetické účely, tužky na obočí, ubrusky kosmetické, ústní vody, vlasové vody, vata a vatové tyčinky pro kosmetické účely, vody po holení, voňavkářské výrobky, vonná dřeva, vonné sáčky do prádla, vosky na kůži, vosky na obuv, zubní pasty; (4) svíčky, knoty a další materiály ke svícení; (5) dezinfekční přípravky pro hygienické účely, gáza na obvazování, leukoplast, přípravky proti molům, mucholapky, přípravky na hubení myši, náplasti, přípravky proti pocení nohou, obinadla a obklady, opodeldok, přípravky pro osvěžení vzduchu, repelenty; (8) holicí čepelky, holicí strojky elektrické nebo neelektrické, kulmy na kadeření vlasů, kazety na holicí strojky, manikúrové a pedikúrové soupravy, nůžky a pilníky na nehty, pinzety, strojky na stříhání vlasů; (16) balicí papír, celofán na balení, dětské plenky z papíru nebo buničiny, filtrační papír, papírové ubrusy, prostírání; (21) dávkovače aerosolové, dávkovače mýdla, papírových ručníků a toaletního papíru, čistící nástroje, drátěnky na čištění, holicí štětky, houbičky, tampony a utěrky na čištění, houby mycí, hřebeny, kartáče, kufříky toaletní, neceséry, lešticí materiály, nitě zubní, potřeby toaletní, prachovky, rozprašovače na parfém, rukavice pro domácí použití; (26) čelenky, paruky, přičesky z vlasů, síťky na vlasy, sponky do vlasů, umělé vlasy, vlásenky, vlasové ozdoby; (39) doprava, balení a skladování zboží.

(511) 3, 4, 5, 8, 16, 21, 26, 39
(210) O-195491

(111) **267511**
(220) 07.11.2003
(151) 29.11.2004
(540)



(730) **PINELLI spol. s r.o.**, Pod Bezručovým vrchem, Za Drahou 165/1, Krnov, 79401, CZ
(740) Čermák a spol., Mgr. Lukáš Lorenc, advokát, Elišky Peškové 15/735, Praha 5, 15000
(510) (30) čaje, nápoje na bázi čaje, ledové čaje, čokoládové, kávové a kakaové nápoje, regenerační přípravky rostlinného původu s tonizačními a harmonizačními účinky k posílení imunity a doplnění energie lidského organismu, posilující poživatiny bohaté na bílkoviny, glukóza, sladové výtažky, výrobky z medu a melasy, lékořice, příchutě do nápojů, potravní doplňky obsažené ve třídě 30; (32) nealkoholické nápoje, minerální, šumivé, iontové a energetické nápoje, izotonické nápoje, sirupy, koncentráty a jiné přípravky pro přípravu nápojů, ovocné a zeleninové šťávy, mošty, ovocné nektary a nápoje z ovocných šťáv, stolní a minerální vody, diabetické a dietetické nápoje neléčebné, práškové nealkoholické nápoje, prášky na přípravu nápojů, bioformační širokospektrální regenerační nápoje, proteinové nápoje, nenávykové nápoje pro stimulaci a regeneraci organismu a/nebo ke zvýšení jeho výkonnosti, koncentráty k výrobě nápojů fortifikované stopovými prvky, vitamíny, přírodními nebo minerálními extrakty, aperitivy nealkoholické, nealkoholické výtažky z ovoce, zeleninové šťávy, mléko arašidové - jako nápoj, mléko mandlové - jako nápoj; (33) alkoholické výtažky z ovoce, ovocné koktejly obsahující alkohol, alkoholické esence, alkoholické extrakty, energetické nápoje obsahující alkohol; (35) obchodní a podnikatelský průzkum, průzkum trhu, průzkum veřejného mínění, organizování výstav pro komerční a reklamní účely, reklamní a inzertní činnost v oboru potravin a nápojů pro zvláštní výživu, zejména energetických nápojů, dietetických potravinářských výrobků a posilujících prostředků pro zdravotní prevenci a rekondici, poradenská činnost v rámci této třídy, reklama, venkovní reklama, distribuce zboží a propagačních tiskovin k reklamním účelům, předvádění zboží, propagace, rozšiřování reklamních materiálů zákazníkům, zaslání reklamních materiálů zákazníkům, rozšiřování vzorků zboží, marketingové studie, televizní reklama, rozhlasová

reklama, styk s veřejností, vydávání reklamních a propagačních textů; (41) informace o možnostech zábavy, organizování zábavných soutěží, organizování plánování večírků, organizování živých vystoupení; (42) odborné konzultační a poradenské služby v potravinářství, včetně dietetických výrobků a výrobků pro zvláštní výživu.

(511) 30, 32, 33, 35, 41, 42
(210) O-197770

(111) **267636**
(220) 20.01.2004
(151) 29.11.2004
(540)



(730) **Janotová Hana**, Benešovská 24, Praha 10, 10100, CZ
(510) (35) organizační a ekonomické poradenství.
(511) 35
(210) O-342320

(111) **268216**
(220) 24.11.2003
(151) 28.12.2004
(540)

DATART WI-FI

(730) **DATART INTERNATIONAL, a.s.**, Pernerova 149/35, Praha 8, 18600, CZ
(740) JUDr. Filip Winter, advokát, Mostecká 21, Praha 1 - Malá Strana, 11800
(510) (35) reklama, systemizace informací do počítačových databází; (38) elektronická pošta, počítačová komunikace, přenos zpráv a obrazových informací pomocí počítačů, bezdrátový přenos zpráv a obrazových informací; (42) programování počítačů, tvorba počítačových systémů, tvorba software.
(511) 35, 38, 42
(210) O-198366

(111) **268217**
(220) 24.11.2003
(151) 28.12.2004
(540)

DATART Hot Spot

(730) **DATART INTERNATIONAL, a.s.**, Pernerova 149/35, Praha 8, 18600, CZ
(740) JUDr. Filip Winter, advokát, Mostecká 21, Praha 1 - Malá Strana, 11800
(510) (35) reklama, systemizace informací do počítačových databází; (38) elektronická pošta, počítačová komunikace, přenos zpráv a obrazových informací pomocí počítačů, bezdrátový přenos zpráv a obrazových informací; (42) programování počítačů, tvorba počítačových systémů, tvorba software.
(511) 35, 38, 42
(210) O-198367

(111) **268300**
(220) 23.01.2004
(151) 28.12.2004
(540)



(730) **Contia Trading s.r.o.**, Karla Uhlíře 1917/42, České Budějovice, 37006, CZ

- (740) PatentCentrum Sedlák & Partners s.r.o., Husova 5, České Budějovice, 37001
(510) (35) internetový obchod, poradenství v obchodní činnosti, marketing, merchandising.
(511) 35
(210) O-342433

- (740) Rott, Růžička & Guttmann Patentové, známkové a advokátní kanceláře, JUDr. Michal Růžička, CSc., Vinohradská 37, Praha 2, 12000
(510) (36) pojišťovnictví a peněžnictví.
(511) 36
(210) O-190799

- (111) **268323**
(220) 03.02.2004
(151) 28.12.2004
(540)

- (111) **270547**
(220) 22.01.2004
(151) 29.03.2005
(540)



- (730) **Contia Trading s.r.o.**, Karla Uhlíře 1917/42, České Budějovice, 37006, CZ
(740) PatentCentrum Sedlák & Partners s.r.o., Husova 5, České Budějovice, 37001
(510) (6) obecné kovy a jejich slitiny, kovové stavební materiály, kovové stavební materiály přenosné, žebříky, pojízdná lešení, kovové trubky, kovové výrobky, které nejsou uvedeny v jiných třídách; (8) kufříky, bedny a obaly jako součást nářadí a nástrojů s ručním pohonem, spadající do této třídy; (12) ruční manipulační technika, rudly, manipulační vozíky; (20) bedny z umělých hmot, přepravní kontejnery nekovové, koše nekovové, košíky nekovové, krabice z umělých hmot, nakládací palety, palety na manipulaci se zbožím přepravní palety nekovové, police, přepravky nekovové, pulty, regály, schránky z umělých hmot; (35) Internetový obchod, poradenství v obchodní činnosti, činnost podnikatelských, organizačních a ekonomických poradců, reklamní činnost a marketing, merchandising; (38) počítačová komunikace.
(511) 6, 8, 12, 20, 35, 38
(210) O-342695

- KLIMAdesign**
(730) **Rohan Ladislav**, Hudcovská 202, Teplice, 41501, CZ
(510) (11) klimatizace, klimatizační jednotky, klimatizační zařízení, klimatizační ventily, upevňovací prvky klimatizační techniky, termokondicionéry, míchače vzduchu, teplovzdušné generátory, zařízení k zvlhčování i odvlhčování vzduchu, odsavače par, konvektory včetně hybridních kombinací, zdroje tepla nebo chlazení, kohouty, ventily, regulace a regulační technika související s vytápěním nebo klimatizací, ventilátory, ventilátory k zabudování do ohřívacích a chladících těles, vzduchové kanály a roury, vzduchové filtry, armaturní výrobky pro rozvod, vzduchu, systémy pro úpravu a čištění vzduchu, elektronická zařízení pro koupelny a WC jako ventilátory pro osušení rukou nebo klimatizace, čidla pro automatické spínání, ventilaci, klimatizaci a vytápění; (37) instalace (montáž), záruční a pozáruční servis, opravy, rekonstrukce a revize v oboru topenářství, vzduchotechniky a klimatizace, instalace a opravy topných systémů a klimatizace, zámečnictví; (42) projektová činnost ve výstavbě klimatizací a vzduchotechniky.
(511) 11, 37, 42
(210) O-342424

- (111) **279940**
(220) 29.05.2003
(151) 19.04.2006
(540)

- (111) **268879**
(220) 14.02.2003
(151) 17.01.2005
(540)

ZENTIVA

- (730) **Zentiva Group, a.s.**, U kabelovny 130, Praha 10 - Dolní Měcholupy, 10237, CZ
(740) ČERVENKA, KLEINTOVÁ, TURKOVÁ Patentová, známková a advokátní kancelář, Ing. Eva Kleintová, Budečská 6, Praha 2, 12000
(510) (1) chemické výrobky pro zemědělství, zahradnictví a lesnictví, chemické přípravky a látky pro laboratorní analýzy, biologické přípravky jiné než pro lékařské a zvěrolékařské účely, enzymy a enzymatické přípravky pro průmyslové účely, bakteriální přípravky a látky spadající do této třídy, diagnostické přípravky spadající do této třídy, chemické prostředky pro konzervování potravin, umělá sladidla; (5) léčiva, drogy, farmaceutické přípravky humánní, vitamíny, chemické přípravky a substance pro farmaceutické účely s výjimkou desinfekčních a kosmetických přípravků, přípravky posilující a dietetické k léčebným účelům, infúzní roztoky, medicínální vína a čaje, diagnostické přípravky pro léčebné účely, vakcíny, séra a výrobky z krve, kultury mikroorganismů pro léčebné účely.
(511) 1, 5
(210) O-188827

- (730) **Dr. Müller Pharma s.r.o.**, U Mostku 182, Hradec Králové, 50341, CZ
(740) Mgr. Roman Fojtásek, advokát, Vinohradská 6, Praha 2, 12000
(510) (3) kosmetické přípravky a prostředky pro ošetřování pokožky ve formě mastí, krémů, gelů, pěn, sprejů, pleťových mlék, pleťových vod, opalovacích mlék, olejů, balzámů, olejových lázní, sprchových gelů, tekutých i pevných mýdel, vod před a po holení, kosmetických přípravků a prostředků pro ošetřování vlasů a vlasové pokožky ve formě vlasových vod, šamponů, kondicionérů, tužidel, pěn, gelů, masáží a regenerační prostředky ve formě krémů, emulzí, gelů, prostředky ústní hygieny ve formě ústních vod, past, gelů; (5) léčiva, lékárnické výrobky, farmaceutické a parafarmaceutické přípravky humánní a veterinární, prostředky léčebné a profylaktické kosmetiky pro ošetřování pokožky, vlasů ve formě dražé, kapslí, prášků, zásypů, mastí, krémů, olejů, tekutých suspenzí, emulzí, koloidních roztoků, medicínálních a čajových směsí, čajů, vitaminových přípravků; (30) potravinové doplňky spadající do této třídy ve formě práškových směsí, tablet, dražé, kapslí, želé, sirupů; (32) bylinné a vitaminové koncentráty ve formě práškových směsí, tablet, dražé, kapslí, sirupů k přípravě nealkoholických nápojů; (35) zprostředkovatelská služba v oblasti obchodu s výše uvedenými výrobky.
(511) 3, 5, 30, 32, 35
(210) O-192081

- (111) **268920**
(220) 16.04.2003
(151) 26.01.2005
(540)

VICTORIA-VOLKSBANKEN



- (730) **VICTORIA Versicherung AG**, Victoriaplatz 1, Düsseldorf, DE

Dr. Müller
PHARMA

Carotene
NATURAL SUN PROTECTION

Zániky ochranných známek uplynutím doby platnosti

Kapitola obsahuje údaje o ochranných známkách, které zanikly uplynutím doby platnosti podle ustanovení § 29 odst. 1 zákona č. 441/2003 Sb.

Číslo zápisu	Datum zániku				
161161	01.08.2012	253565	24.07.2012	254467	30.07.2012
165183	03.08.2012	253566	24.07.2012	254468	30.07.2012
171163	28.07.2012	253567	24.07.2012	255027	24.07.2012
176409	03.08.2012	253576	26.07.2012	255031	25.07.2012
176718	03.08.2012	253577	26.07.2012	255032	25.07.2012
178782	30.07.2012	253581	26.07.2012	255033	26.07.2012
178958	29.07.2012	253582	26.07.2012	255036	30.07.2012
178959	29.07.2012	253585	26.07.2012	255038	30.07.2012
179528	27.07.2012	253586	29.07.2012	255741	24.07.2012
180983	28.07.2012	253587	29.07.2012	255742	25.07.2012
181189	29.07.2012	253588	29.07.2012	255743	25.07.2012
184289	29.07.2012	253589	29.07.2012	255745	29.07.2012
187054	29.07.2012	253591	29.07.2012	255746	31.07.2012
188474	28.07.2012	253592	29.07.2012	255747	31.07.2012
191758	31.07.2012	253593	29.07.2012	255749	31.07.2012
192600	28.07.2012	253594	29.07.2012	255750	31.07.2012
251165	26.07.2012	253595	29.07.2012	255751	31.07.2012
252825	22.07.2012	253599	30.07.2012	255753	01.08.2012
252839	24.07.2012	253600	30.07.2012	255754	01.08.2012
252841	25.07.2012	253606	30.07.2012	255757	02.08.2012
252842	25.07.2012	253608	31.07.2012	256499	25.07.2012
252843	25.07.2012	253610	31.07.2012	256500	25.07.2012
252844	25.07.2012	253611	31.07.2012	256501	26.07.2012
252845	25.07.2012	253612	31.07.2012	256502	26.07.2012
252846	25.07.2012	253615	31.07.2012	256505	02.08.2012
252847	25.07.2012	253616	31.07.2012	257225	25.07.2012
252848	25.07.2012	253617	31.07.2012	257227	25.07.2012
252849	26.07.2012	253621	31.07.2012	257228	26.07.2012
252850	26.07.2012	253622	31.07.2012	257230	30.07.2012
252851	26.07.2012	253623	31.07.2012	257233	31.07.2012
252853	26.07.2012	253627	31.07.2012	257234	02.08.2012
252855	26.07.2012	253630	01.08.2012	258789	02.08.2012
252857	29.07.2012	253634	02.08.2012	258801	26.07.2012
252858	29.07.2012	253637	02.08.2012	258804	31.07.2012
252860	29.07.2012	253639	02.08.2012	258805	31.07.2012
252861	29.07.2012	253640	02.08.2012	258806	01.08.2012
252862	29.07.2012	253643	02.08.2012	260220	24.07.2012
252864	29.07.2012	253644	02.08.2012	260221	24.07.2012
252866	29.07.2012	254443	24.07.2012	260855	26.07.2012
252867	29.07.2012	254444	24.07.2012	261777	24.07.2012
252869	01.08.2012	254445	24.07.2012	268117	26.07.2012
252870	01.08.2012	254446	24.07.2012	269548	02.08.2012
252871	01.08.2012	254449	25.07.2012		
252873	01.08.2012	254450	25.07.2012		
252877	02.08.2012	254451	25.07.2012		
252880	02.08.2012	254452	25.07.2012		
252881	02.08.2012	254453	25.07.2012		
252882	02.08.2012	254454	25.07.2012		
253560	24.07.2012	254455	25.07.2012		
253561	24.07.2012	254456	25.07.2012		
253563	24.07.2012	254462	26.07.2012		
253564	24.07.2012	254466	30.07.2012		

Úpravy znění/vyobrazení ochranných známek a seznamu výrobků a služeb

Kapitola obsahuje údaje o ochranných známkách, u kterých na žádost vlastníka ochranné známky došlo v souladu s ustanovením § 27 zákona č.441/2003 Sb. k úpravě ve znění, vyobrazení nebo seznamu výrobků a služeb, pokud tato změna uvádí údaje v ochranné známce do souladu se skutečností, aniž by se tím ochranná známka zásadně změnila. Kapitola dále obsahuje údaje o ochranných známkách, jejichž zápis byl obnoven pouze pro některé z výrobků a služeb v souladu s ustanovením §29 zákona č. 441/2003 Sb.

(111) **182956**
(540) KTC INTERNATIONAL a.s.

Změny vlastníků ochranných známek

Kapitola obsahuje údaje o ochranných známkách, které byly převedeny nebo přešly ve smyslu ustanovení § 15 odst. 1, 2 a § 16 zákona č. 441/2003 Sb. na jiného vlastníka v rozsahu všech zapsaných výrobků nebo služeb.

Číslo zápisu	Dřívější vlastník	Nynější vlastník	S účinností od
161893	RHODIA UK LIMITED, Oak House, Reeds Crescent, Watford, Herts, WD24 4QP, GB	RHODIA RECHERCHES ET TECHNOLOGIES, 52 rue de la Haie Coq, Aubervilliers Cedex, FR	12.02.2013
170250	GRUNER + JAHR AG & Co KG, Am Baumwall 11, 20459 Hamburg, DE	Media Group Medweth AG, Dufourstr. 25, Basel, CH	11.02.2013
184243	Saint-Gobain Isover CZ s.r.o., Masarykova 197, Častolovice, 51750, CZ	Saint-Gobain Weber Terranova, a.s., Rádiová 3, Praha 10, 10000, CZ	11.02.2013
184243	Saint-Gobain Weber Terranova, a.s., Rádiová 3, Praha 10, 10000, CZ	Saint-Gobain Construction Products CZ a.s., Počernická 272/96, Praha 10, 10803, CZ	11.02.2013
185651	EHRMANN Stříbro, s.r.o., Revoluční 845, Stříbro, 34901, CZ	Ehrmann AG Oberschöneck im Allgäu, Hauptstraße 19, 87770 Oberschöneck, DE	06.02.2013
190896	Simona Přikrylová, Halenkov 714, Halenkov, 75603, CZ	TOPTEx pletací příze s.r.o., Halenkov 636, Halenkov, 75603, CZ	08.02.2013
197013	Oracle Systems Corporation, 5450 Great America Parkway, Santa Clara, CA, US	Oracle International Corporation, 500 Oracle Parkway, Redwood City, CA, US	08.02.2013
207182	OE HOLDING SA, 60, avenue du Général de Gaulle, Puteaux, FR	OE OPERATIONS, 60 avenue du Général de Gaulle, 92800 Puteaux, FR	12.02.2013
207182	OE OPERATIONS, 60 avenue du Général de Gaulle, 92800 Puteaux, FR	RECORDATI ORPHAN DRUGS, 70, avenue Charles de Gaulle, Immeuble Le Wilson, 92800 Puteaux, FR	12.02.2013
253985	MIPL s.r.o., Šumická 2325, Uherský Brod, 68801, CZ	AGRO JESENICE u Prahy a.s., Vestecská 2, Zlatníky - Hodkovice, 25241, CZ	11.02.2013
257873	AMERICAN MOTORS, s. r. o., Na Výběžku 11/688, Praha 9, 19000, CZ	Charouz Racing System s.r.o., Těšnov 1/1059, Praha 1, 11000, CZ	07.02.2013
260787	PQS Estate, SE, Na Roudné 443/18, Plzeň, 32300, CZ	PQS Phoenix, SE, Na Roudné 443, Plzeň, 32300, CZ	12.02.2013
260788	PQS Estate, SE, Na Roudné 443/18, Plzeň, 32300, CZ	PQS Phoenix, SE, Na Roudné 443, Plzeň, 32300, CZ	12.02.2013
263253	Copyright, s. r. o., Varenská 34, Moravská Ostrava, 70200, CZ	EI NIÑO, a.s., Ovocný trh 572/11, Praha 1, 11000, CZ	07.02.2013
263254	Copyright, s. r. o., Varenská 34, Moravská Ostrava, 70200, CZ	EI NIÑO, a.s., Ovocný trh 572/11, Praha 1, 11000, CZ	07.02.2013
269541	EHRMANN Stříbro, s.r.o., Revoluční 845, Stříbro, 34901, CZ	Ehrmann AG Oberschöneck im Allgäu, Hauptstrasse 19, Oberschöneck, DE	11.02.2013
271126	EHRMANN Stříbro, s.r.o., Revoluční 845, Stříbro, 34901, CZ	Ehrmann AG Oberschöneck im Allgäu, Hauptstrasse 19, Oberschöneck, DE	11.02.2013
272756	Kopitáková Andrea, Moskevská 658/41, Liberec, 46001, CZ	H.H. Holding group v.o.s., Bulovka 123, Frýdlant v Čechách, 46401, CZ	07.02.2013
285165	DENGERIS HOLDINGS LIMITED, Prodomou, 75 Oneworld Parkview House, 4th Floor, 2063 Nicosia, CY	EASIT s.r.o., Čechyňská 417, Brno, 60200, CZ	08.02.2013
285175	EHRMANN Stříbro, s.r.o., Revoluční 845, Stříbro, 34901, CZ	Ehrmann AG Oberschöneck im Allgäu, Hauptstraße 19, 87770 Oberschöneck, DE	06.02.2013
289422	Whisper Tech Limited, 224 Armagh Street, Christchurch, NZ	SUMA ALGEBRAICA, S.L., Avda. de Alava 3, 20550 Aretxabaleta, ES	08.02.2013
312633	DIVADELNÍ STUDIO Q, s. r. o., Průběžná 1095/5, Praha 10, 10000, CZ	SPORT PROMO s.r.o., Žatecká 17/7, Praha 1, 11000, CZ	07.02.2013

Číslo zápisu	Dřívější vlastník	Nynější vlastník	S účinností od
313875	Svoboda Jan, Na Petřinách 313/88, Praha 6, 16200, CZ	SECONS s.r.o., Za Zámečkem 745/13, Praha 5, 15800, CZ	08.02.2013
319934	EHRMANN Stříbro, s.r.o., Revoluční 845, Stříbro, 34901, CZ	Ehrmann AG Oberschöneck im Allgäu, Hauptstrasse 19, Oberschöneck, DE	11.02.2013
320235	VIPS gas s.r.o., Na Bělidle 1135, Liberec, 46006, CZ	IMMERGAS S.P.A., Via Cisa Ligure 95, 42041 Brescello (Reggio Emilia), IT	07.02.2013
324265	Lavicka Janet, Lübeckerstr. 23, 10559 Berlin, DE Vala Lukáš, Sochařská 16, Praha 7, 17000, CZ	VOTOCVOHOZ s.r.o., Heřmanova 1, Praha 7, 17000, CZ	11.02.2013
328541	Janda Filip Bc., Javorová 591/24, Liberec, 46001, CZ John Tomáš Mgr., Šimáčkova 400/17, Liberec 12, 46001, CZ	Janda Filip Bc., Javorová 591/24, Liberec, 46001, CZ	07.02.2013

Změny v údajích o vlastních ochranných známkách

Kapitola obsahuje ochranné známky, u kterých byla v rejstříku ochranných známké vyznačena změna v údajích o vlastních ve smyslu ustanovení § 27 odst. 2 a 7 zákona č. 441/2003 Sb.

Číslo zápisu	Vlastník	S účinností od
92032	Z-Group Steel Holding, a.s., Kollárova 1229, Veselí nad Moravou, 69812, CZ	07.02.2013
92056	Z-Group Steel Holding, a.s., Kollárova 1229, Veselí nad Moravou, 69812, CZ	07.02.2013
106718	Fresenius Kabi s.r.o., Želetavská 1525/1, Praha 4 - Michle, 14000, CZ	12.02.2013
151230	Fresenius Kabi s.r.o., Želetavská 1525/1, Praha 4 - Michle, 14000, CZ	12.02.2013
160713	Fresenius Kabi s.r.o., Želetavská 1525/1, Praha 4 - Michle, 14000, CZ	12.02.2013
161893	RHODIA UK LIMITED, Oak House, Reeds Crescent, Watford, Herts, WD24 4QP, GB	12.02.2013
161893	RHODIA OPERATIONS, 40 rue de la Haie-Coq, Aubervilliers, FR	12.02.2013
178604	Fresenius Kabi s.r.o., Želetavská 1525/1, Praha 4 - Michle, 14000, CZ	12.02.2013
178606	Fresenius Kabi s.r.o., Želetavská 1525/1, Praha 4 - Michle, 14000, CZ	12.02.2013
178607	Fresenius Kabi s.r.o., Želetavská 1525/1, Praha 4 - Michle, 14000, CZ	12.02.2013
178961	FEBIO s.r.o., Vejvodova 941/4, Praha 1, 11000, CZ	11.02.2013
181001	CART, spol. s r.o., Dlouhá třída 912/24b, Havířov - Město, 73601, CZ	07.02.2013
183823	PhDr. Marie Suchánková, Javůrek 29, Domašov u Brna, 64400, CZ	07.02.2013
184243	Saint-Gobain Isover CZ s.r.o., Masarykova 197, Častolovice, 51750, CZ	11.02.2013
186771	Fresenius Kabi s.r.o., Želetavská 1525/1, Praha 4 - Michle, 14000, CZ	12.02.2013
186868	LUSIANA, spol. s r.o., Loretánské nám. 3/109, Praha 1 - Hradčany, 11800, CZ	07.02.2013
187257	Fresenius Kabi s.r.o., Želetavská 1525/1, Praha 4 - Michle, 14000, CZ	12.02.2013
189922	Fresenius Kabi s.r.o., Želetavská 1525/1, Praha 4 - Michle, 14000, CZ	12.02.2013
190475	Fresenius Kabi s.r.o., Želetavská 1525/1, Praha 4 - Michle, 14000, CZ	12.02.2013
190476	Fresenius Kabi s.r.o., Želetavská 1525/1, Praha 4 - Michle, 14000, CZ	12.02.2013
191658	Fresenius Kabi s.r.o., Želetavská 1525/1, Praha 4 - Michle, 14000, CZ	12.02.2013
191659	Fresenius Kabi s.r.o., Želetavská 1525/1, Praha 4 - Michle, 14000, CZ	12.02.2013
193397	FEBIO s.r.o., Vejvodova 941/4, Praha 1, 11000, CZ	11.02.2013
194199	FEBIO s.r.o., Vejvodova 941/4, Praha 1, 11000, CZ	11.02.2013
196040	FEBIO s.r.o., Vejvodova 941/4, Praha 1, 11000, CZ	11.02.2013
197013	Oracle Systems Corporation, 5450 Great America Parkway, Santa Clara, CA, US	08.02.2013
198287	FEBIO s.r.o., Vejvodova 941/4, Praha 1, 11000, CZ	11.02.2013
205471	FEBIO s.r.o., Vejvodova 941/4, Praha 1, 11000, CZ	11.02.2013
206499	Lexum a.s., Antala Staška 1670/80, Praha 4, Krč, 14000, CZ	06.02.2013
210295	Z-Group Steel Holding, a.s., Kollárova 1229, Veselí nad Moravou, 69812, CZ	07.02.2013
211893	Fresenius Kabi s.r.o., Želetavská 1525/1, Praha 4 - Michle, 14000, CZ	12.02.2013
213839	FEBIO s.r.o., Vejvodova 941/4, Praha 1, 11000, CZ	11.02.2013
219892	FEBIO s.r.o., Vejvodova 941/4, Praha 1, 11000, CZ	11.02.2013
222989	FEBIO s.r.o., Vejvodova 941/4, Praha 1, 11000, CZ	11.02.2013
223048	FEBIO s.r.o., Vejvodova 941/4, Praha 1, 11000, CZ	11.02.2013
224411	FEBIO s.r.o., Vejvodova 941/4, Praha 1, 11000, CZ	11.02.2013
225330	FEBIO s.r.o., Vejvodova 941/4, Praha 1, 11000, CZ	11.02.2013
227644	FEBIO s.r.o., Vejvodova 941/4, Praha 1, 11000, CZ	11.02.2013
231194	Fresenius Kabi s.r.o., Želetavská 1525/1, Praha 4 - Michle, 14000, CZ	12.02.2013
254771	FEBIO s.r.o., Vejvodova 941/4, Praha 1, 11000, CZ	11.02.2013

Číslo zápisu	Vlastník	S účinností od
256193	COLOR Company s.r.o., Štúrova 1504, 018 41 Dubnica nad Váhom, SK	08.02.2013
256579	Romana Jelínková - allphoto, V Domově 52, Praha 3, 13000, CZ	11.02.2013
257943	Ivo Janáček, Šponarova 612/12, Ostrava - Hrabůvka, 70030, CZ	07.02.2013
258447	Pivovar Černá Hora, a.s., nám. U Pivovaru 3, Černá Hora, 67921, CZ	12.02.2013
259948	FEBIO s.r.o., Vejdovova 941/4, Praha 1, 11000, CZ	11.02.2013
260563	Pivovar Černá Hora, a.s., nám. U Pivovaru 3, Černá Hora, 67921, CZ	12.02.2013
260999	NOF Metal Coatings North America Inc., 275 Industrial Parkway, Chardon, OH, US	11.02.2013
261302	Pivovar Černá Hora, a.s., nám. U Pivovaru 3, Černá Hora, 67921, CZ	12.02.2013
262856	SENSE Progress, a.s., Pod Nuselskými schody 1721/3, Praha 2 - Vinohrady, 12000, CZ	12.02.2013
263227	Pivovar Černá Hora, a.s., nám. U Pivovaru 3, Černá Hora, 67921, CZ	12.02.2013
263228	Pivovar Černá Hora, a.s., nám. U Pivovaru 3, Černá Hora, 67921, CZ	12.02.2013
263332	FEBIO s.r.o., Vejdovova 941/4, Praha 1, 11000, CZ	11.02.2013
263651	Ing. Ladislav Kročák, Myslkov 18, Sedlec - Prčice, 25791, CZ	07.02.2013
266143	The Prague Concert Co., s.r.o., Na Kozačce 1, Praha 2 - Vinohrady, 12000, CZ	08.02.2013
267012	Společnost pro strategické řízení, inovace a podnikatelství, o.s., Opletalova 1603/57, Praha 1 - Nové Město, 11000, CZ	11.02.2013
268300	Contia Trading s.r.o., Karla Uhlíře 1917/42, České Budějovice, 37006, CZ	07.02.2013
268323	Contia Trading s.r.o., Karla Uhlíře 1917/42, České Budějovice, 37006, CZ	07.02.2013
268839	Racionalizační Agentura s.r.o., Brojova 2113/16, Plzeň, Východní Předměstí, 32600, CZ	07.02.2013
269666	Lelek Adama, Štupartská 599/4, Praha 1 - Staré Město, 11000, CZ	12.02.2013
270235	Racionalizační Agentura s.r.o., Brojova 2113/16, Plzeň, Východní Předměstí, 32600, CZ	07.02.2013
270236	Racionalizační Agentura s.r.o., Brojova 2113/16, Plzeň, Východní Předměstí, 32600, CZ	07.02.2013
270547	Rohan Ladislav, Hudcovská 202, Teplice, 41501, CZ	08.02.2013
270865	Racionalizační Agentura s.r.o., Brojova 2113/16, Plzeň, Východní Předměstí, 32600, CZ	07.02.2013
271566	Fresenius Kabi s.r.o., Želetavská 1525/1, Praha 4 - Michle, 14000, CZ	12.02.2013
271891	FEBIO s.r.o., Vejdovova 941/4, Praha 1, 11000, CZ	11.02.2013
271892	FEBIO s.r.o., Vejdovova 941/4, Praha 1, 11000, CZ	11.02.2013
273207	Stanford a.s., Mikuleckého 1311/8, Praha 4, 14700, CZ	12.02.2013
274573	MEDICEM Technology s.r.o., Karlovarská třída 20, Kamenné Žehrovice, 27301, CZ	07.02.2013
274942	FEBIO s.r.o., Vejdovova 941/4, Praha 1, 11000, CZ	11.02.2013
274943	FEBIO s.r.o., Vejdovova 941/4, Praha 1, 11000, CZ	11.02.2013
275159	Stanford a.s., Mikuleckého 1311/8, Praha 4, 14700, CZ	12.02.2013
275465	FEBIO s.r.o., Vejdovova 941/4, Praha 1, 11000, CZ	11.02.2013
275466	FEBIO s.r.o., Vejdovova 941/4, Praha 1, 11000, CZ	11.02.2013
277908	VÍTKOVICE HTB a.s., Ruská 2887/101, Ostrava - Vítkovice, 70602, CZ	08.02.2013
290076	FEBIO s.r.o., Vejdovova 941/4, Praha 1, 11000, CZ	11.02.2013
290469	FEBIO s.r.o., Vejdovova 941/4, Praha 1, 11000, CZ	11.02.2013
291389	Vědeckotechnický park Plzeň, a.s., Teslova 1202/3, Plzeň, 30100, CZ	08.02.2013
292170	ATE Company s.r.o., Kyselovská 204/56, Olomouc, Slavonín, 78301, CZ	07.02.2013
292672	Stanford a.s., Mikuleckého 1311/8, Praha 4, 14700, CZ	12.02.2013
293905	Lelek Adam, Štupartská 599/4, Praha 1 - Staré Město, 11000, CZ	12.02.2013
299208	Jana Kůsová, Sokolovská 798/12, Plzeň, 32300, CZ	07.02.2013
301008	Stanford a.s., Mikuleckého 1311/8, Praha 4, 14700, CZ	12.02.2013
301527	Stanford a.s., Mikuleckého 1311/8, Praha 4, 14700, CZ	12.02.2013
305414	FEBIO s.r.o., Vejdovova 941/4, Praha 1, 11000, CZ	11.02.2013
306356	Z-Group Steel Holding, a.s., Kollárova 1229, Veselí nad Moravou, 69812, CZ	07.02.2013

Číslo zápisu	Vlastník	S účinností od
306564	FEBIO s.r.o., Vejvodova 941/4, Praha 1, 11000, CZ	11.02.2013
307141	Z-Group Steel Holding, a.s., Kollárova 1229, Veselí nad Moravou, 69812, CZ	07.02.2013
308229	Stanford a.s., Mikuleckého 1311/8, Praha 4, 14700, CZ	12.02.2013
308371	JITIS CZ s.r.o., Za Mototechnou 971, Praha 5, 15500, CZ	12.02.2013
309204	JITIS CZ s.r.o., Za Mototechnou 971, Praha 5, 15500, CZ	12.02.2013
310724	Stanford a.s., Mikuleckého 1311/8, Praha 4, 14700, CZ	12.02.2013
310752	Lexum a.s., Antala Staška 1670/80, Praha 4, Krč, 14000, CZ	06.02.2013
310753	Lexum a.s., Antala Staška 1670/80, Praha 4, Krč, 14000, CZ	06.02.2013
312910	Lexum a.s., Antala Staška 1670/80, Praha 4, Krč, 14000, CZ	06.02.2013
324951	Lelek Adam, Štupartská 599/4, Praha 1 - Staré Město, 11000, CZ	12.02.2013
327137	KVK Holding a.s., 28. října 767/12, Praha 1 - Nové Město, 11000, CZ	08.02.2013
327973	KVK Holding a.s., 28. října 767/12, Praha 1 - Nové Město, 11000, CZ	08.02.2013
329523	SKYGAMES, a.s., Nám. Míru 18/109, Praha 2, 12000, CZ	12.02.2013

Ostatní rozhodné údaje a úřední opravy

Kapitola zahrnuje zejména přetřídění seznamu výrobků a služeb v návaznosti na mezinárodní zápis, opravu chyb ve formulaci, přepisů a zjevných nesprávností za účelem uvedení do souladu se skutečností. V této kapitole jsou zveřejňovány jen takové údaje, které nemohou být zveřejněny spolu se zveřejněním přihlášky nebo se zápisem ochranné známky. Dále kapitola obsahuje důležitá úřední sdělení.

(97) **EP 1572087**

Datum provedení změny: 07.02.2013

Ve Věstníku č. 49/2011 byl chybně uveden název majitele evropského patentu Abbot Biotherapeutics Corp., 1500 Seaport Boulevard, Redwood City, 94063, CA, US. Správný název majitele evropského patentu je Abbott Biotherapeutics Corp., 1500 Seaport Boulevard, Redwood City, 94063, CA, US.

(111) **275462**

(210) O-423126

Datum provedení změny: 08.02.2013

Na základě rozhodnutí Městského soudu v Praze č.j. 8A 54/2010 byla v rejstříku ochranných známek vyznačena skutečnost, že rozhodnutí předsedy Úřadu průmyslového vlastnictví o prohlášení ochranné známky za neplatnou z 6.1.2010 bylo zrušeno.