



národní  
úložiště  
šedé  
literatury

## **Věstník Úřadu průmyslového vlastnictví 2013/03**

Úřad průmyslového vlastnictví  
2013

Dostupný z <http://www.nusl.cz/ntk/nusl-407348>

Dílo je chráněno podle autorského zákona č. 121/2000 Sb.

Tento dokument byl stažen z Národního úložiště šedé literatury (NUŠL).

Datum stažení: 17.04.2024

Další dokumenty můžete najít prostřednictvím vyhledávacího rozhraní [nusl.cz](http://nusl.cz) .

### Číselné INID kódy pro označování bibliografických dat technických řešení

### INID Codes for the identification of bibliographic data of technical solutions

(Standard WIPO ST. 9 a ST. 80)

(11)	číslo patentu/zápisu/osvědčení	(11)	Number of the patent/registration/certification
(15)	datum zápisu průmyslového vzoru	(15)	Industrial design registration date
(21)	číslo přihlášky/zálosti	(21)	Application number
(22)	datum podání přihlášky/zálosti	(22)	Date of application filing
(23)	údaje o výstavní prioritě	(23)	Exhibition priority data
(28)	počet průmyslových vzorů	(28)	Number of industrial designs included in the application
(31)	číslo prioritní přihlášky	(31)	Number of priority application
(32)	datum podání prioritní přihlášky	(32)	Filing date of priority application
(33)	země priority	(33)	Priority country
(40)	datum zveřejnění přihlášky vynálezu	(40)	Date of publication of patent application
(45)	datum zveřejnění zapsaného průmyslového vzoru	(45)	Publication date of the registered industrial design
(47)	datum zveřejnění udělení patentu a zápisu užitého vzoru, datum zápisu užitého vzoru, datum oznámení udělení evropského patentu v Evropském patentovém věstníku	(47)	Publication date of patent granting and publication date of utility model registration, registration date of utility model, publication date of European patent granting in the European patent bulletin
(51)	mezinárodní patentové třídění/Locarnské třídění průmyslových vzorů	(51)	International Patent Classification/ Locarno Classification for Industrial Designs
(54)	název	(54)	Title
(55)	vyobrazení průmyslového vzoru	(55)	Reproduction of the industrial design
(57)	anotace	(57)	Abstract
(68)	číslo základního patentu	(68)	Number of the basic patent
(71)	označení přihlašovatele/zadatele	(71)	Applicant
(72)	označení původce	(72)	Inventor
(73)	označení majitele/vlastníka	(73)	Owner
(74)	označení zástupce	(74)	Attorney's name and address
(86)	číslo mezinárodní přihlášky	(86)	International application number
(87)	číslo mezinárodního zveřejnění	(87)	International publication number
(92)	datum a číslo první registrace přípravku pro Českou republiku	(92)	Date and number(s) of the first authorization to market the product in the CZ
(93)	datum, číslo a země první registrace přípravku v rámci Společenství	(93)	Date, number(s) and country of the first authorization to market the product in the EEC
(94)	doba platnosti osvědčení	(94)	Term of certification validity
(95)	označení a typ přípravku	(95)	Name of the product and product type
(96)	datum podání a číslo evropské patentové přihlášky	(96)	European patent application filing date and number
(97)	datum zveřejnění a číslo zveřejnění evropské patentové přihlášky v Evropském patentovém věstníku	(97)	European patent application publication date and publication number in the European patent bulletin

### Číselné INID kódy pro označování bibliografických dat ochranných známek

### INID codes and minimum required for the identification of bibliographics data relating to marks

(Standard WIPO ST.60)

(111)	Číslo zápisu ochranné známky (registrace)	(111)	Number of registration
(151)	Datum zápisu ochranné známky	(151)	Date of the registration
(210)	Číslo přihlášky ochranné známky (spisu)	(210)	Number of the application
(220)	Datum podání přihlášky	(220)	Date of filing of the application
(320)	Datum vzniku práva přednosti	(320)	Date of the first application
(442)	Datum zveřejnění přihlášky po průzkumu	(442)	Date of the publication of the examined application
(450)	Datum zveřejnění zápisu ochranné známky ve Věstníku	(450)	Date of publication of the registration
(510)	Seznam výrobků a služeb	(510)	List of goods and/or services
(511)	Číslo třídy výrobků a služeb	(511)	Number of the class of goods and/or services
(526)	Omezení rozsahu ochrany o prvek	(526)	Disclaimer
(540)	Znění nebo vyobrazení ochranné známky	(540)	Reproduction of the mark
(551)	Kolektivní ochranná známka	(551)	Collective mark
(554)	Prostorová ochranná známka	(554)	Three-dimensional mark
(558)	Ochranná známka tvořená pouze barvou nebo kombinací barev	(558)	Mark consisting exclusively of one or several colours
(583)	Datum právní moci rozhodnutí/výsledek rozhodnutí	(583)	Date of the legal force of the decision/ result of the decision
(591)	Údaje o barevnosti ochranné známky	(591)	Information concerning colour
(730)	Přihlašovatel/vlastník ochranné známky	(730)	The applicant or the holder of the mark
(740)	Zástupce	(740)	Name and address of the representative
(811)	Mezinárodní číslo zápisu ochranné známky	(811)	Number of the international registration
(890)	Kód státu ochrany mezinárodní ochranné známky	(890)	INID code of the state of the international mark

# Kódy pro kódování záhlaví oznámení publikovaných ve Věstníku

(Standard WIPO ST. 17)

BB9A	zveřejněné přihlášky vynálezů	MK4A	zánik patentů uplynutím doby platnosti
FG1K	zapsané užité vzory	MK4F	zánik autorských osvědčení uplynutím doby ochrany
FG4A	udělené patenty	MK4Q	zánik průmyslového vzoru uplynutím doby ochrany
FG4Q	zapsané průmyslové vzory	MM4A	zánik patentů pro nezaplacení ročních poplatků
LD3K	částečný výmaz užitého vzoru	MM4F	zánik autorských osvědčení pro nezaplacení ročních poplatků
LD4Q	částečný výmaz průmyslového vzoru	ND1K	prodloužení platnosti užitého vzoru
MA4A	zánik patentu vzdáním se	ND4Q	obnova doby ochrany průmyslového vzoru
MA4F	zánik autorských osvědčení vzdáním se	PA4A	změna autorského osvědčení na patent
MC3K	výmaz užitého vzoru	PC9A	změna dispozičního práva k vynálezu
MC4A	zrušení patentu	PD1K	převod práv a ostatní změny majitelů užitého vzoru
MC4F	zrušení autorského osvědčení	PD4A	převod práv a ostatní změny majitelů patentů
MC4Q	výmaz průmyslového vzoru	PD4Q	převod práv a ostatní změny vlastníků průmyslových vzorů
MH1K	zánik užitého vzoru vzdáním se	QA9A	nabídka licence
MH4A	částečné zrušení patentu	SB4A	zapsané patenty do rejstříku po odtajnění
MH4F	částečné zrušení autorského osvědčení	SB4F	zapsaná autorská osvědčení do rejstříku po odtajnění
MH4Q	zánik průmyslového vzoru vzdáním se		
MK1K	zánik užitého vzoru uplynutím doby platnosti		

## Opravy Změny Různé

### Opravy u přihlášek vynálezů s žádostí o udělení patentu

HA9A	jmenování vynálezce	HF9A	oprava dat
HB9A	oprava jmen	HG9A	oprava chyb v třídění
HC9A	změna jmen	HH9A	oprava nebo změna všeobecně
HD9A	oprava adres	HK9A	tiskové chyby v úřed. věstnících
HE9A	změna adres		

## Opravy ochranných dokumentů

patenty	autorská osvědčení	užitné vzory	průmyslové vzory	
TA4A	TA4F	TA1K	TA4Q	jmenování vynálezce
TB4A	TB4F	TB1K	TB4Q	oprava jmen
TC4A	TC4F	TC1K	TC4Q	změna jmen
TD4A	TD4F	TD1K	TD4Q	oprava adres
TE4A	TE4F	TE1K	TE4Q	změna adres
TF4A	TF4F	TF1K	TF4Q	oprava dat
TG4A	TG4F	TG1K	TG4Q	oprava chyb v třídění
TH4A	TH4F	TH1K	TH4Q	oprava nebo změna všeobecně
TK9A	TK9F	TK1K	TK4Q	tiskové chyby v úřed. věstnících

## **Kódy pro označování zemí a mezinárodních organizací použité ve věstníku**

CA	Kanada
CH	Švýcarsko
CY	Kypr
CZ	Česká republika
DE	Spolková republika Německo
ES	Španělsko
FR	Francie
GB	Velká Británie
GR	Řecko
IT	Itálie
KR	Korejská republika
LU	Lucembursko
PL	Polsko
SE	Švédsko
SK	Slovensko
US	Spojené státy americké

## **Kódy pro označování států USA použité ve věstníku**

IL	Illinois
IN	Indiana
NJ	New Jersey
NY	New York
OH	Ohio
PA	Pennsylvania
WI	Wisconsin

## **BB9A Zveřejněné přihlášky vynálezů - přehled podle čísel přihlášek**

Dále uvedené přihlášky vynálezů byly zveřejněny dnem, uvedeným ve Věstníku podle zákona č. 527/1990 Sb., o vynálezech a zlepšovacích návrzích, ve znění pozdějších předpisů, a jsou k dispozici v patentové knihovně Úřadu průmyslového vlastnictví, Antonína Čermáka 2a, 160 68, Praha 6.

2010-519	<i>G 10 D 13/02</i>	(2006.01)
2011-315	<i>E 01 D 21/06</i>	(2006.01)
2011-330	<i>F 16 H 7/18</i>	(2006.01)
2011-336	<i>C 08 J 11/24</i>	(2006.01)
2011-385	<i>B 65 G 43/00</i>	(2006.01)
2011-401	<i>E 03 D 1/00</i>	(2006.01)
2011-411	<i>B 82 B 1/00</i>	(2006.01)
2011-427	<i>B 01 D 53/14</i>	(2006.01)
2011-497	<i>G 01 G 7/00</i>	(2006.01)
2011-583	<i>F 28 D 7/10</i>	(2006.01)
2011-770	<i>C 07 C 209/68</i>	(2006.01)
2011-788	<i>D 06 H 3/08</i>	(2006.01)
2012-172	<i>F 03 B 13/18</i>	(2006.01)

## Zveřejněné přihlášky vynálezů - řazené podle MPT

- (51) **B01D 53/14** (2006.01)  
 (21) **2011-427**  
 (71) General Electric Company, Schenectady, NY, US  
 (72) Larcombe Simon Charles, Alton, Hampshire GU34 2QE, GB  
 (54) **Způsob a systém pro odstraňování částicové hmoty z proudu kapaliny**  
 (22) 15.07.2011  
 (32) 16.07.2010  
 (31) 12/838191  
 (33) US  
 (57) Je popsán způsob (200) a systém pro shromažďování částicové hmoty nesené v kapalně proudící kanálem (102). Systém obsahuje kanál, obsahující přívodní (106) otvor (134), uspořádaný pro vpuštění proudu (104) plynu do kanálu, přičemž za provozu plyn obsahuje kontaminanty a vlhkost a zdroj (122) hydrofobizujícího prostředku připojený v kapalinové komunikaci s kanálem. Systém také obsahuje trysku, uspořádanou pro navádění proudu hydrofobizujícího prostředku do proudu plynu tak, aby se za provozu vytvářel proud plynu obsahující hydrofobizující částicové kontaminanty a vlhkost, a filtrační médium pro oddělování hydrofobizovaných částic z proudu plynu.  
 (74) Společná advokátní kancelář Všeňka Zelený Švorčík Kalenský a partneři, JUDr. Otakar Švorčík, Hálkova 2, Praha 2, 12000

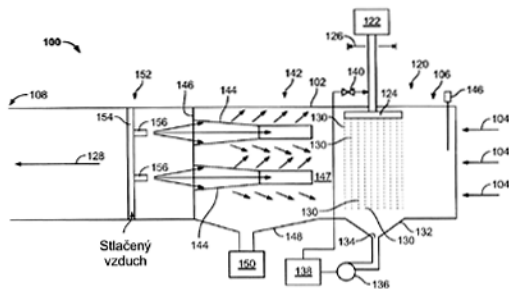

- (51) **B65G 43/00** (2006.01)  
**B65G 19/04** (2006.01)  
 (21) **2011-385**  
 (71) WISTA s.r.o., Zlín, Louky, CZ  
 (72) Neuwirth Jiří Ing., Zlín, CZ  
 (54) **Způsob přizpůsobování výkonu pohonné jednotky měnícímu se zatížení a zapojení k provádění tohoto způsobu**  
 (22) 28.06.2011  
 (57) Výkon pohonné jednotky (1) se řídí ovládním jejího příkonu v krocích, přičemž se při stanovování příkonu, potřebného pro další krok, zjišťuje zatížení v některém z kroků předcházejících tak, že se zjišťuje doba, kterou potřebovala pohyblivá část (12) pohonné jednotky (1) nebo pohyblivá část (751) zařízení, která je s pohyblivou částí (12) pohonné jednotky (1) v mechanické vazbě, ke změně pozice z jedné předem určené polohy do druhé předem určené polohy. V případě pneumatické pohonné jednotky (1) se její příkon řídí ovládním průtoku a/nebo volbou tlaku plynu. V případě hydraulické pohonné jednotky (1) se její příkon řídí ovládním průtoku hydraulické kapaliny a/nebo tlakem na hydraulickou kapalinu působícím a v případě, elektrické pohonné jednotky (1) se její příkon řídí vyšší nebo průběhem napájecího napětí. Při stanovování příkonu pro další krok lze u pneumatických a hydraulických pohonných jednotek dále vzít v úvahu tlak alespoň v jednom místě přívodního potrubí, zjištěný v některém z předchozích kroků a v případě elektrické pohonné jednotky elektrický odpor, zjištěný v některém z předchozích kroků. Pohonná jednotka (1) obsahuje pohyblivou část (12) a nejméně jeden vstup/výstup (13, 14), který je přes regulační a/nebo spínací prvek (61) připojen k nejméně jednomu zdroji (91) energie. Zapojení dále zahrnuje řídicí jednotku (5) jejíž ovládací výstup (55, 56) je spojen s ovládacím vstupem (631, 632) regulačního a/nebo spínacího prvku (61) a

nejméně jeden snímač (71, 72) polohy pro indikaci přítomnosti nejméně dvou indikačních bodů (19, 39) nebo nejméně dva snímače (71, 72) pro indikaci přítomnosti nejméně jednoho indikačního bodu (19), kde indikační bod se nachází na pohyblivé části (12) pohonné jednotky (1) nebo na pohyblivé části (751) zařízení (75), která je s pohyblivou částí (12) pohonné jednotky (1) v mechanické vazbě. Výstup (711, 721) nejméně jednoho snímače (71, 72) polohy je spojen se vstupem (51, 52) řídicí jednotky (5). Zdrojem (91) energie může být zdroj tlakového plynu, zdroj hydraulické kapaliny nebo zdroj elektrického proudu. Zapojení může dále obsahovat nejméně jeden snímač tlaku (94, 96) spojený s řídicí jednotkou (5). Zapojení může dále obsahovat nejméně jeden prvek pro volbu zdroje energie spojený s řídicí jednotkou (5).  
 (74) Ing. Zdeněk Janík, Bulharská 1418, Ostrava-Poruba, 70800

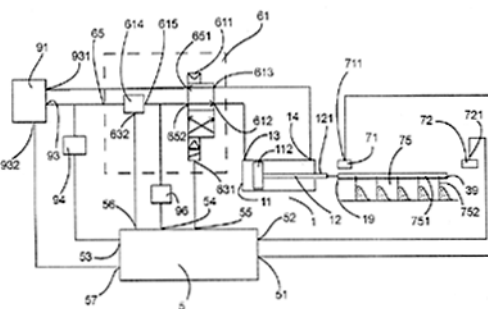

- (51) **B82B 1/00** (2006.01)  
**B82Y 30/00** (2011.01)  
**B82Y 15/00** (2011.01)  
**G01N 33/50** (2006.01)  
 (21) **2011-411**  
 (71) Vysoké učení technické v Brně, Brno, CZ  
 (72) Hubálek Jaromír Doc. Ing. Ph.D., Brno, CZ  
 Kizek René Doc. Ing. Ph.D., Bořitov, CZ  
 Adam Vojtěch RNDr. Ph.D., Brno, CZ  
 (54) **Konstrukce chemického odporového nanosenzoru**  
 (22) 07.07.2011  
 (57) Vynález se týká konstrukce chemického odporového nanosenzoru tvořeného alespoň jednou nanotyčinkou (3) s odporovým chováním jako základní jednotkou vyrobenou ze dvou nebo více typů nanomateriálů (4, 5), kde nanotyčinka (3) je umístěna ve vertikální nebo horizontální poloze mezi dvěma planárními elektrodami (2), připevněnými na nosné desce. Chemický nanosenzor umožňuje dosažení limitu detekce kapalin i plynů 1 ppb a méně.

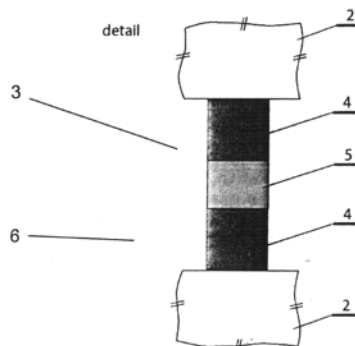

- (51) **C07C 209/68** (2006.01)  
**C07C 211/30** (2006.01)  
 (21) **2011-770**  
 (71) Zentiva, k.s., Praha 10 - Dolní Měcholupy, CZ  
 (72) Vlasáková Růžena, Dobříchov, pošta Pečky, CZ  
 Hájiček Josef, Nehvizdy, CZ  
 (54) **Způsob výroby Cinacalcetu**  
 (22) 25.11.2011  
 (57)

Způsob výroby Cinacalcetu vzorce I a jeho farmaceuticky přijatelných solí, který spočívá v přímé alkylaci (R)-(1-naphthyl)ethylaminu vzorce III 3-[3-(trifluoromethyl)phenyl]propanolem vzorce II, v přítomnosti katalyzátoru v inertním organickém rozpouštědle.

- (74) Rott, Růžička & Guttman Patentové, známkové a advokátní kanceláře, Ing. Jana Fuchsová, Vinohradská 37, Praha 2, 12000

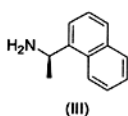
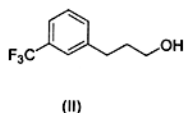
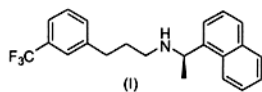

- (51) **C08J 11/24** (2006.01)  
**C08J 11/10** (2006.01)  
**C08J 3/28** (2006.01)  
**C08G 18/44** (2006.01)  
**B01J 19/12** (2006.01)
- (21) **2011-336**
- (71) Ústav makromolekulární chemie AV ČR, v.v.i., Praha 6, CZ
- (72) Beneš Hynek Ing. Ph.D., Praha 9, CZ  
Kruliš Zdeněk Ing. CSc., Praha 5, CZ  
Vlček Tomáš Ing. Ph.D., Uherské Hradiště, CZ
- (54) **Směs polyolů a způsob její přípravy**
- (22) 06.06.2011
- (57) Směs polyolů připravená recyklací polykarbonátů účinkem elektromagnetického záření o frekvenci v oblasti 1 MHz až 10 GHz a za použití reagentu s funkčními hydroxylovými skupinami, který je tvořený rostlinným nebo živočišným olejem nebo tukem nebo derivátem rostlinných nebo živočišných olejů nebo tuků, které tyto funkční hydroxylové skupiny obsahují. Směs polyolů připravenou uvedeným způsobem z odpadních polykarbonátů lze využít pro reakci s polyisokyanáty k výrobě lehčených a kompaktních polyurethanových materiálů a pro reakci s epichlorhydrinem k výrobě epoxidových pryskyřic.
- (74) Inventia s.r.o., RNDr. Kateřina Hartvichová, Na Bělidle 3, Praha 5, 15000

- (51) **D06H 3/08** (2006.01)  
**D06H 3/00** (2006.01)  
**D01H 13/26** (2006.01)  
**G01N 21/00** (2006.01)  
**G01N 21/89** (2006.01)  
**B65H 63/06** (2006.01)
- (21) **2011-788**
- (71) VÚTS, a.s., Liberec 1, CZ  
Technická univerzita v Liberci, Liberec, CZ
- (72) Šrámek Rudolf Ing., Liberec 12, CZ  
Koukolíková Ludmila Ing., Liberec 30, CZ  
Beran Leoš Ing. Ph.D., Jablonec nad Nisou, CZ  
Horčíčka Jiří Ing., Liberec, CZ
- (54) **Způsob zjišťování vzhledových vlastností příze v ploše a zařízení k jeho provádění**
- (22) 05.12.2011
- (57) Při způsobu zjišťování vzhledových vlastností příze (1) v ploše obsahující řadu vedle sebe souběžně uspořádaných úseků této příze se řádkovým snímačem (11) snímá obraz řady ovinů příze (1) vedených v jedné vrstvě na sledovacím bubnu (6), na který se tato příze (1) přivádí kontinuálně z jednoho zdroje, přičemž se současně z něj

odvádí. Zařízení obsahuje ukládací plochu (63) k sledování příze (1), kterou je povrch otáčejícího se sledovacího bubnu (6) opásaného ve spirále řadou ovinů sledované příze (1) a spřaženého s pohonem. V sousedství obvodu sledovacího bubnu (6) je uspořádán světelný zdroj (10) a optický řádkový snímač (11) odraženého světla. Před sledovacím bubnem (6) jsou uspořádány prostředky k podávání příze (1) a za sledovacím bubnem (6) jsou uspořádány prostředky k odtahování příze (1).

- (74) Ing. Dobroslav Musil, patentová kancelář, Ing. Dobroslav Musil, Cejl 38, Brno, 60200

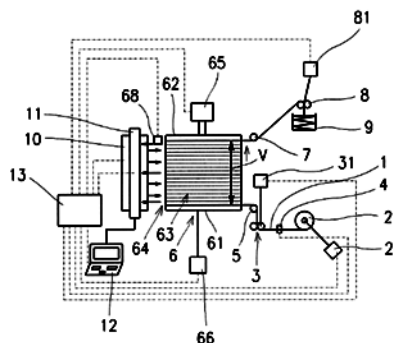

- (51) **E01D 21/06** (2006.01)  
**E01D 101/28** (2006.01)  
**E01D 101/24** (2006.01)  
**E01D 6/00** (2006.01)  
**E01D 101/30** (2006.01)
- (21) **2011-315**
- (71) Metrostav a. s., Praha, CZ
- (72) Kout Pavel Ing., Stříbro, CZ
- (54) **Skrůž pro betonáž nosné konstrukce mostů**
- (22) 26.05.2011
- (57) Přesuvná skrůž pro betonáž nosné konstrukce mostů s alespoň jedním tubusem (1), tvořeným ocelovou prostorovou příhradovou konstrukcí, kde tato prostorová příhradová konstrukce je tvořena z dílců železničního mostu, vybraných ze skupiny, zahrnující jednotlivé nebo v kombinaci horní i spodní pás (3), diagonály (4), svislice (5), příčníky (6) a svislé nebo vodorovné diagonální prvky (7). Tato příhradová konstrukce ve funkčním smontovaném stavu zahrnuje alespoň dvě svislé stěny (2), kde každá z nich je tvořena horním a spodním (3) pásem, které jsou vzájemně spojeny diagonálními členy (4) a svislicemi (5), kde tyto svislé stěny (2) jsou vzájemně pevně spojeny soustavou příčníků (6), doplněných výztužnými svislými nebo vodorovnými diagonálními prvky (7).
- (74) Pavel Reichel a kol., Ing. Pavel Reichel, Lopatecká 14, Praha 4, 14700

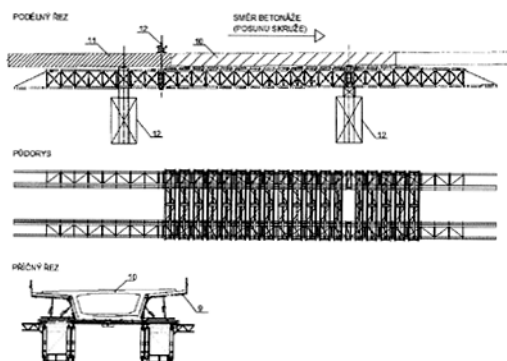

- (51) **E03D 1/00** (2006.01)
- (21) **2011-401**
- (71) Hrabal Lubomír, Šerkovice, CZ  
Hájek Petr, Brno, CZ
- (72) Hrabal Lubomír, Šerkovice, CZ  
Hájek Petr, Brno, CZ
- (54) **Zásobník pro akumulaci kapalin a jejich vypouštění**

(22) 01.07.2011

(57) Zásobník (1) sestává z nádrže (2) na recyklovanou kapalinu (3), komory (4) na čistou kapalinu (5), akumulátoru (7) recyklované kapaliny (3), a je opatřen alespoň jednou výpustí (11) pro průtok kapalin do nádoby (16), přičemž zásobník (1) je opatřen alespoň jedním přívodem (6) recyklované kapaliny (3) z odpadu (14) a alespoň jedním přívodem (8) čisté kapaliny (5) z trakce voduvodu (22) a v zásobníku (1) je protilehle k akumulátoru (7) uložena nádrž (2) pro recyklovanou kapalinu (3), pro jejíž přečerpání z akumulátoru (7) do nádrže (2) je akumulátor (7) opatřen hydromotorem (9) hnaným čistou kapalinou (5) proudící do komory (4) čisté kapaliny (5), přičemž alespoň nádrž (2) je napojena na ovládací mechanismus (15) pro vypouštění kapaliny (3) přes alespoň jednu výpust (11) zásobníku (1) do nádoby (16) a protilehle k nádrži (2) recyklované kapaliny (3) pro spláchnutí znečištěné kapaliny (17) v nádobě (16) do odtoku (12) je uložena komora (4) čisté kapaliny (5) pro následné spláchnutí recyklované kapaliny (3) do odtoku (12) z nádoby (16), přičemž vypouštěcí mechanismus (21) komory (4) je napojen na nádrž (2).

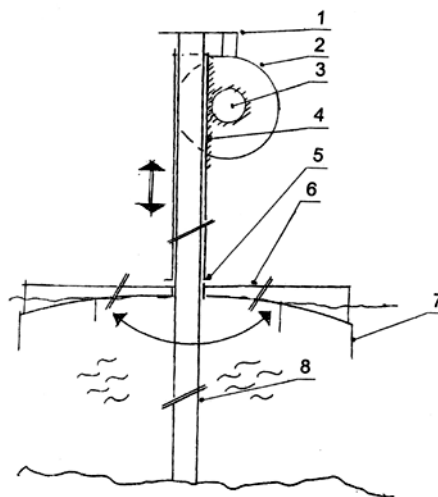

(51) **F16H 7/18** (2006.01)  
**B65G 23/06** (2006.01)

(21) **2011-330**

(71) VÚTS, a.s., Liberec, CZ

(72) Koloc Zdeněk Ing. CSc., Liberec 30, CZ

Korf Jaroslav Ing., Bílina, CZ

Kavan Pavel RNDr. CSc., Liberec 6, CZ

(54) **Způsob navádění hnacího řetězu na řetězové kolo a naváděcí prostředek**

(22) 02.06.2011

(57) Vynález se týká způsobu navádění hnacího řetězu (2) na řetězové kolo (1), při kterém se řetěz (2) před navedením na zuby řetězového kola (1) vychýlí ze své dráhy směrem ven na vzdálenost větší, než je poloměr (rk) roztečné kružnice (11) ozubení řetězového kola (1), načež se vede do záběru po dráze tvaru spojité křivky. Tato spojitá křivka plynule navazuje na dráhu řetězu (2) určenou ozubením řetězového kola (1), přičemž během vychýlení se řetěz (2) podepírá naváděcím prostředkem (3, 4) až do navedení na zuby řetězového kola (1). Vynález se rovněž týká naváděcího prostředku (3, 4) pro navádění hnacího řetězu (2) na řetězové kolo (1) uspořádaného v řetězovém převodu před kontaktem řetězu (2) s řetězovým kolem (1). Tento naváděcí prostředek (3, 4) obsahuje vodicí plochu (312, 411) pro vychýlení řetězu (2) směrem ven od ozubení řetězového kola (1) a naváděcí plochu (313, 413) pro plynulé navedení řetězu (2) na zuby řetězového kola (1).

(74) Ing. Dobroslav Musil, patentová kancelář, Ing. Dobroslav Musil, Cejl 38, Brno, 60200

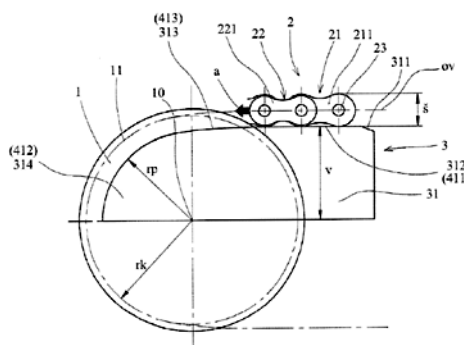

(51) **F28D 7/10** (2006.01)  
**F24F 7/007** (2006.01)  
**F24F 7/08** (2006.01)  
**F24F 12/00** (2006.01)

(21) **2011-583**

(71) 2 VV s. r. o., Pardubice, CZ

(72) Chlup Jaroslav Ing., Pardubice, CZ

Hazuka Pavel Ing., Dolany, CZ

(54) **Protiproudý válcový rekuperační výměník s vícechodými šroubovitě stočenými teplosměnnými plochami, určený zejména pro větrací zařízení**

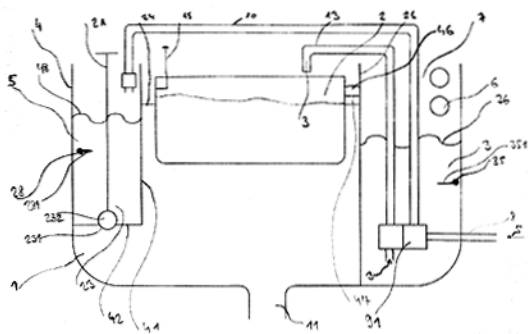

(51) **F03B 13/18** (2006.01)

(21) **2012-172**

(71) Kočař Jiří Ing., Praha 6, CZ

(72) Kočař Jiří Ing., Praha 6, CZ

(54) **Zařízení pro využití kinetické a vztlakové energie vln k výrobě elektrické energie**

(22) 12.03.2012

(57) Zařízení pro využití kinetické a vztlakové energie vln k výrobě elektrické energie je uspořádáno na nosné pilotě (8) fixované do stabilního mořského podloží a svým horním koncem vyčnívá nad hladinu. Na pilotě (8) je volně otočně uložen tvarovaný plovák (6), s možností současného axiálního pohybu, který je opatřen soustavou (7) stabilizačních ploch pro jeho stabilizování vůči směru působení vln. Plovák (6) spolupracuje svou horní plochou s přenašečem (4) energie volně otočně a axiálně uloženým na pilotě (8) a opatřeným ozubením pro záběr s rotorem (3) generátoru (2). Generátor (2) je upevněn k pilotě (8) v její horní části nad přenašečem (4) energie. Generátor (2) s rotorem (3) je opatřen spojkou, převodovkou a setrvačnickem. Přenašeč (4) energie je tvořen trubicí nebo tyčí a je uložen v kluzném pouzdru. Plovák (6) má v půdorysném průmětu tvar obdélníka nebo mírně zploštělé elipsy a v příčném řezu tvar rybovitý. Jednotlivá zařízení mohou být volně uspořádána do plošné soustavy, kde výstupy jejich jednotlivých elektrických generátorů (2) jsou vzájemně elektricky propojeny.



- (22) 20.09.2011  
(57) Protiproudý válcový rekuperační výměník (1) má vstupy (11) média uspořádané radiálně, případně semiradiálně, na koncovém prstencovitém rozdělovači (17) a paprskovitě vzhledem k podélné ose (4) rekuperačního výměníku (1), a navazující na vstupní kanály (9) uspořádané mezi vnější trubkou (2) a vnitřní trubkou (3) pro proudění média.

Výstupy (12) média má rekuperační výměník (1) uspořádané axiálně na koncovém prstencovitém rozdělovači (17) a paprskovitě vzhledem k podélné ose (4) rekuperačního výměníku (1), a navazující na výstupní kanály (10) pro proudění média. Teplosměnné plochy (5) jsou vzájemně oddělené, sousedé, vícechodé, šroubovitě stočené mezi vnější trubkou (2) a vnitřní trubkou (3), a vymezující vzájemně oddělené vstupní kanály (9) a výstupní kanály (10) pro proudění média. Teplosměnné plochy (5), a tudíž i vstupní kanály (9) a výstupní kanály (10), jsou uspořádané paprskovitě kolem podélné osy (4) rekuperačního výměníku (1). Teplosměnné plochy mají tvar plochy vzniklé tažením tvořícího profilu (8, 16) po vnějších šroubovicích (6) a vnitřních šroubovicích (7), kde profil (8, 16) má jeden tvar, v příčném řezu kolmém na podélnou osu (4) rekuperačního výměníku (1), ze skupiny zahrnující části přímkou, kružnici, spirálu, evolventy, paraboly a hyperboly.

- (74) Ing. Marie Smrčková, patentový zástupce, Velflíkova 10, Praha 6, 16000

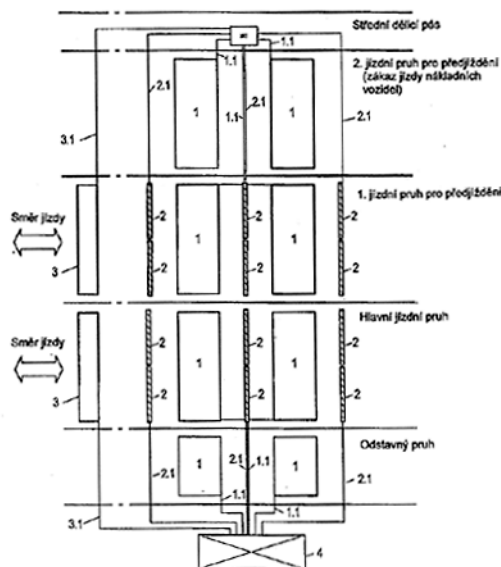
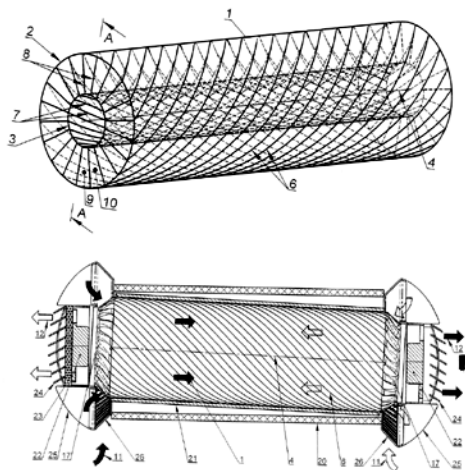

- (51) **G10D 13/02** (2006.01)

(21) **2010-519**

(71) Rektorič Bořivoj, Vysoké Studnice, CZ

(72) Rektorič Bořivoj, Vysoké Studnice, CZ

(54) **Bubenická palička**

(22) 30.06.2010

- (57) Bubenická palička je tvořená koncovou částí, úchopovou částí a úderovou částí s hrotem paličky. Úchopová část (4) paličky je opatřena jedním až třiceti kroužky (6, 8) o průřezu (0,5 až 10 mm) x (0,5 až 10 mm), které jsou uloženy v drážkách (10) vytvořených po obvodu úchopové části (4) paličky v rozmezí od 80 do 190 mm zakončení těla (1). Koncová část (3) paličky je opatřena jedním až deseti kroužky (5, 7) o průřezu (1 až 15 mm) x (1 až 15 mm), které jsou uloženy v drážkách (9) vytvořených po obvodu paličky v rozmezí 5 - 65 mm od zakončení těla (1) paličky.

- (74) Ing. Radmila Baumová, Nádražní 29, Žďár nad Sázavou, 59101

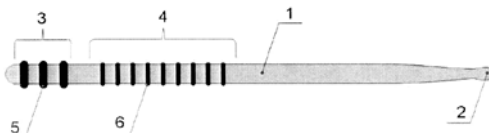

- (51) **G01G 7/00** (2006.01)

**G08G 1/042** (2006.01)

(21) **2011-497**

(71) Traffic Data Systems GmbH, 01217 Dresden, DE

(72) Weiss Florian, 22869 Schenefeld, DE

(54) **Senzorové uspořádání pro zachycení, klasifikaci a vážení vozidel na silnicích v plynulém provozu**

(22) 11.08.2011

(32) 08.06.2011

(31) 202011101716

(33) DE

- (57) Vynález se týká senzorového uspořádání pro zachycení, klasifikaci a vážení vozidel na silnicích v plynulém provozu, u kterého jsou k dispozici senzory (2) pro určování hmotností vozidel a indukční smyčky (1) pro nejméně jeden jízdní pruh, přičemž v jednom jízdním pruhu jsou uspořádány dvě indukční smyčky (1) mezi nejméně dvěma jednotlivými senzory (2) pro určování hmotností, a mezi dvěma indukčními smyčkami (1) je uspořádán nejméně jeden další senzor (2) pro určování hmotnosti ve směru jízdy vozidel.

- (74) Rott, Růžička & Guttman Patentové, známkové a advokátní kanceláře, Ing. Jiří Andera, Vinohradská 37, Praha 2, 12000

## Zveřejněné přihlášky vynálezů - přehled podle třídících znaků

Tato kapitola obsahuje zveřejněné přihlášky vynálezů uspořádané podle třídících znaků mezinárodního patentové třídění, nacházejících se na druhém až x-tém místě zatřídění přihlášky vynálezu. Přihlášky vynálezu uspořádané podle třídících znaků na 1. pozici zatřídění jsou uvedeny v předchozí části.

<b>B 01 J 19/12</b>	(2006.01)	2011-336
<b>B 65 G 19/04</b>	(2006.01)	2011-385
<b>B 65 G 23/06</b>	(2006.01)	2011-330
<b>B 65 H 63/06</b>	(2006.01)	2011-788
<b>B 82 Y 15/00</b>	(2011.01)	2011-411
<b>B 82 Y 30/00</b>	(2011.01)	2011-411
<b>C 07 C 211/30</b>	(2006.01)	2011-770
<b>C 08 G 18/44</b>	(2006.01)	2011-336
<b>C 08 J 11/10</b>	(2006.01)	2011-336
<b>C 08 J 3/28</b>	(2006.01)	2011-336
<b>D 01 H 13/26</b>	(2006.01)	2011-788
<b>D 06 H 3/00</b>	(2006.01)	2011-788
<b>E 01 D 101/24</b>	(2006.01)	2011-315
<b>E 01 D 101/28</b>	(2006.01)	2011-315
<b>E 01 D 101/30</b>	(2006.01)	2011-315
<b>E 01 D 6/00</b>	(2006.01)	2011-315
<b>F 24 F 12/00</b>	(2006.01)	2011-583
<b>F 24 F 7/007</b>	(2006.01)	2011-583
<b>F 24 F 7/08</b>	(2006.01)	2011-583
<b>G 01 N 21/00</b>	(2006.01)	2011-788
<b>G 01 N 21/89</b>	(2006.01)	2011-788
<b>G 01 N 33/50</b>	(2006.01)	2011-411
<b>G 08 G 1/042</b>	(2006.01)	2011-497

### Seznam přihlašovatelů zveřejněných přihlášek vynálezů

(71)	(21)	(51)	(71)	(21)	(51)
General Electric Company, Schenectady, NY, US	2011-427	<b>B 01 D 53/14</b>	(2006.01)		
Hrabal Lubomír, Šerkovice, CZ	2011-401	<b>E 03 D 1/00</b>	(2006.01)		
Kočář Jiří Ing., Praha 6, CZ	2012-172	<b>F 03 B 13/18</b>	(2006.01)		
Metrostav a. s., Praha, CZ	2011-315	<b>E 01 D 21/06</b>	(2006.01)		
Rektořík Bořivoj, Vysoké Studnice, CZ	2010-519	<b>G 10 D 13/02</b>	(2006.01)		
Traffic Data Systems GmbH, 01217 Dresden, DE	2011-497	<b>G 01 G 7/00</b>	(2006.01)		
Ústav makromolekulární chemie AV ČR, v.v.i., Praha 6, CZ	2011-336	<b>C 08 J 11/24</b>	(2006.01)		
VÚTS, a.s., Liberec, CZ	2011-330	<b>F 16 H 7/18</b>	(2006.01)		
VÚTS, a.s., Liberec 1, CZ	2011-788	<b>D 06 H 3/08</b>	(2006.01)		
Vysoké učení technické v Brně, Brno, CZ	2011-411	<b>B 82 B 1/00</b>	(2006.01)		
WISTA s.r.o., Zlín, Louky, CZ	2011-385	<b>B 65 G 43/00</b>	(2006.01)		
Zentiva, k.s., Praha 10 - Dolní Měcholupy, CZ	2011-770	<b>C 07 C 209/68</b>	(2006.01)		
2 VV s. r. o., Pardubice, CZ	2011-583	<b>F 28 D 7/10</b>	(2006.01)		

## FG4A

## Udělené patenty - přehled podle čísel patentů

V období uzávěrky tohoto čísla Věstníku udělil Úřad průmyslového vlastnictví tyto patenty.

303619	<i>E 04 F 17/02</i>	(2006.01)
303620	<i>G 01 M 17/007</i>	(2006.01)
303621	<i>B 60 C 23/00</i>	(2006.01)
303622	<i>A 61 B 1/273</i>	(2006.01)
303623	<i>B 65 G 67/00</i>	(2006.01)
303624	<i>C 08 J 3/215</i>	(2006.01)
303625	<i>C 07 D 311/94</i>	(2006.01)
303626	<i>F 28 D 7/10</i>	(2006.01)
303627	<i>C 07 C 209/68</i>	(2006.01)
303628	<i>C 08 J 11/24</i>	(2006.01)
303629	<i>D 06 H 3/08</i>	(2006.01)
303630	<i>A 01 N 43/80</i>	(2006.01)
303631	<i>F 03 B 13/18</i>	(2006.01)

FG4A

Udělené patenty - přehled podle MPT

(51) <i>A01N 43/80</i> (2006.01)	(54) <b>Způsob výroby Cinacalcetu</b>
<i>A01N 61/00</i> (2006.01)	(22) 25.11.2011
<i>A01N 43/56</i> (2006.01)	(74) Rott, Růžička & Guttmann Patentové, známkové a
<i>A01N 43/08</i> (2006.01)	advokátní kanceláře, Ing. Jana Fuchsová, Vinohradská 37,
<i>A01N 41/10</i> (2006.01)	Praha 2, 12000
(11) 303630	
(40) 16.04.2003	(51) <i>C07D 311/94</i> (2006.01)
(21) <b>2002-4140</b>	<i>C07D 335/04</i> (2006.01)
(73) Bayer CropScience AG, Monheim, DE	<i>C07D 221/04</i> (2006.01)
(72) Krause Hans-Peter, Hofheim, DE	<i>C07C 13/45</i> (2006.01)
Kocur Jean, Hofheim, DE	<i>C07C 69/738</i> (2006.01)
Martinez de Una Julio, Liederbach, DE	<i>A61K 31/352</i> (2006.01)
Bickers Udo, Wietmarschen, DE	<i>A61K 31/382</i> (2006.01)
Hacker Erwin, Hochheim, DE	<i>A61K 31/435</i> (2006.01)
Schnabel Gerhard, Elsenfeld, DE	<i>A61K 47/00</i> (2006.01)
(54) <b>Herbicidní prostředek, jeho použití a způsob hubení škodlivých rostlin</b>	<i>A61K 47/14</i> (2006.01)
(32) 19.06.2000	<i>A61K 47/44</i> (2006.01)
(31) 10029165	<i>A61P 11/08</i> (2006.01)
(33) DE	<i>A61P 27/02</i> (2006.01)
(86) PCT/EP2001/006514	(11) 303625
(87) WO 2001/097614	(40) 11.09.2002
(22) 08.06.2001	(21) <b>2002-1037</b>
(74) JUDr. Miloš Všečetka, Hálkova 2, Praha 2, 12000	(73) SUCAMPO AG, Zug, CH
	(72) Ueno Ryuji, Potomac, MD, US
	Habe Tsuyoshi, Sasayama-shi, JP
(51) <i>A61B 1/273</i> (2006.01)	(54) <b>Stabilní farmaceutický prostředek obsahující bicyklickou sloučeninu a acyglycerol, bicyklická sloučenina, způsob stabilizace bicyklické sloučeniny, farmaceutický prostředek obsahující bicyklickou sloučeninu</b>
<i>A61B 1/00</i> (2006.01)	(32) 15.10.1999
<i>A61B 10/04</i> (2006.01)	(31) 60/159549
<i>A61B 10/02</i> (2006.01)	(33) US
(11) 303622	(86) PCT/JP2000/007109
(40) 04.08.2010	(87) WO 2001/027099
(21) <b>2009-38</b>	(22) 13.10.2000
(73) ELLA-CS, s. r. o., Hradec Králové, CZ	(74) PATENTSERVIS PRAHA a.s., Jivenská 1, Praha 4, 14000
(72) Hep Aleš Prof. MUDr. CSc., Brno, CZ	
Nečas Alois Prof. MVDr. Ph.D. MBA, Brno, CZ	(51) <i>C08J 11/24</i> (2006.01)
Kuběna Petr Ing., Hradec Králové, CZ	<i>C08J 11/10</i> (2006.01)
(54) <b>Násuvné zařízení pro endoskopickou retrográdní cholangiopankreatografii</b>	<i>C08J 3/28</i> (2006.01)
(22) 23.01.2009	<i>C08G 18/44</i> (2006.01)
(74) Jan Brykner, Resslova 741, Hradec Králové, 50002	<i>B01J 19/12</i> (2006.01)
	(11) 303628
(51) <i>B60C 23/00</i> (2006.01)	(40) 16.01.2013
(11) 303621	(21) <b>2011-336</b>
(40) 16.09.2009	(73) Ústav makromolekulární chemie AV ČR, v.v.i., Praha 6, CZ
(21) <b>2008-143</b>	(72) Beneš Hynek Ing. Ph.D., Praha 9, CZ
(73) Sithold s.r.o., Praha 5, CZ	Kruliš Zdeněk Ing. CSc., Praha 5, CZ
(72) Hrabal František, Praha 4, CZ	Vlček Tomáš Ing. Ph.D., Uherské Hradiště, CZ
(54) <b>Zařízení pro úpravu tlaku v pneumatikách</b>	(54) <b>Směs polyolů a způsob její přípravy</b>
(22) 07.03.2008	(22) 06.06.2011
(74) Ing. Václav Kratochvíl, patentový zástupce, Táborská 758/33, Mladá Boleslav, 29301	(74) Inventia s.r.o., RNDr. Kateřina Hartvichová, Na Bělidle 3, Praha 5, 15000
(51) <i>B65G 67/00</i> (2006.01)	(51) <i>C08J 3/215</i> (2006.01)
<i>A01B 63/10</i> (2006.01)	<i>C08K 9/04</i> (2006.01)
<i>B66F 9/12</i> (2006.01)	<i>C08K 3/34</i> (2006.01)
<i>B65F 3/04</i> (2006.01)	(11) 303624
(11) 303623	(40) 13.11.2002
(40) 08.12.2010	(21) <b>2002-1232</b>
(21) <b>2009-255</b>	(73) PKU PULVERKAUTSCHUK UNION GMBH, Marl, DE
(73) KAME - VM, s. r. o., Velké Meziříčí, CZ	(72) Görl Udo Dr., Recklinghausen, DE
(72) Karmazin Petr, Velké Meziříčí, CZ	Schmitt Matthias, Neckargemünd, DE
(54) <b>Způsob nabírání při nakládání materiálu v nepřístupných místech a zařízení k provádění tohoto způsobu</b>	(74) Stober Reinhard Dr., Hasselroth, DE
(22) 22.04.2009	Gouw Andreas, Haltern, DE
(74) Ing. Jiří Langhans, Krajínova 805/7, Třebíč, 67401	
	(54) <b>Způsob výroby jemnozrnných kaučukových prášků, získané produkty a jejich použití pro výrobu vulkanizovatelných kaučukových směsí</b>
(51) <i>C07C 209/68</i> (2006.01)	(32) 10.04.2001
<i>C07C 211/30</i> (2006.01)	(31) 10117804
(11) 303627	(33) DE
(40) 16.01.2013	(22) 08.04.2002
(21) <b>2011-770</b>	(74) Dr. Karel Čermák, Národní třída 32, Praha 1, 11000
(73) Zentiva, k.s., Praha 10 - Dolní Měcholupy, CZ	
(72) Vlasáková Růžena, Dobříchov, pošta Pečky, CZ	
Hájíček Josef, Nehvizdy, CZ	

- 
- (51) **D06H 3/08** (2006.01)  
**D06H 3/00** (2006.01)  
**D01H 13/26** (2006.01)  
**G01N 21/00** (2006.01)  
**G01N 21/89** (2006.01)  
**B65H 63/06** (2006.01)
- (11) 303629  
(40) 16.01.2013  
(21) **2011-788**  
(73) VÚTS, a.s., Liberec 1, CZ  
Technická univerzita v Liberci, Liberec, CZ
- (72) Šrámek Rudolf Ing., Liberec 12, CZ  
Koukolíková Ludmila Ing., Liberec 30, CZ  
Beran Leoš Ing. Ph.D., Jablonec nad Nisou, CZ  
Horčíčka Jiří Ing., Liberec, CZ
- (54) **Způsob zjišťování vzhledových vlastností příze v ploše a zařízení k jeho provádění**
- (22) 05.12.2011  
(74) Ing. Dobroslav Musil, patentová kancelář, Ing. Dobroslav Musil, Cejl 38, Brno, 60200

- 
- (51) **E04F 17/02** (2006.01)  
**E04H 12/28** (2006.01)  
**E04H 12/22** (2006.01)
- (11) 303619  
(40) 26.11.2008  
(21) **2007-344**  
(73) BETONOVÉ STAVBY - GROUP s. r. o., Klatovy, CZ  
(72) Zacharda Jiří Ing., Klatovy, CZ
- (54) **Stavební blok pro stavbu komína**
- (22) 16.05.2007  
(74) TICHÝ & POLÁČEK Patentoprávní a známková kancelář, Ing. Jiří Poláček, Dominikánská 6, Plzeň, 30112

- 
- (51) **F03B 13/18** (2006.01)
- (11) 303631  
(40) 16.01.2013  
(21) **2012-172**  
(73) Kočař Jiří Ing., Praha 6, CZ  
(72) Kočař Jiří Ing., Praha 6, CZ
- (54) **Zařízení pro využití kinetické a vztlakové energie vln k výrobě elektrické energie**
- (22) 12.03.2012

- 
- (51) **F28D 7/10** (2006.01)  
**F24F 7/007** (2006.01)  
**F24F 7/08** (2006.01)  
**F24F 12/00** (2006.01)
- (11) 303626  
(40) 16.01.2013  
(21) **2011-583**  
(73) 2 VV s. r. o., Pardubice, CZ  
(72) Chlup Jaroslav Ing., Pardubice, CZ  
Hazuka Pavel Ing., Dolany, CZ
- (54) **Protiproudý válcový rekuperační výměník s vícechodými šroubovitě stočenými teplosměnnými plochami, určený zejména pro větrací zařízení**
- (22) 20.09.2011  
(74) Ing. Marie Smrčková, patentový zástupce, Velflíkova 10, Praha 6, 16000

- 
- (51) **G01M 17/007** (2006.01)  
**G01M 17/00** (2006.01)  
**G09B 23/30** (2006.01)  
**G09B 23/32** (2006.01)
- (11) 303620  
(40) 05.09.2012  
(21) **2010-966**  
(73) České vysoké učení technické v Praze, Fakulta dopravní, Ústav soudního znalectví v dopravě, Praha 2, CZ  
(72) Schnejbalová Zuzana Ing. Ph.D., Praha 4, CZ  
Mičunek Tomáš Ing. Ph.D., Všeradice, CZ
- (54) **Segment pro detekci kontaktní síly působící na stehenní skelet, pro testy pasivní bezpečnosti**
- (22) 22.12.2010
-

### Seznam majitelů udělených patentů

(73)	(11)	(51)	(73)	(11)	(51)
Bayer CropScience AG, Monheim, DE	303630	<i>A 01 N 43/80</i>	(2006.01)		
BETONOVÉ STAVBY - GROUP s. r. o., Klatovy, CZ	303619	<i>E 04 F 17/02</i>	(2006.01)		
České vysoké učení technické v Praze, Fakulta dopravní, Ústav soudního znalectví v dopravě, Praha 2, CZ	303620	<i>G 01 M 17/007</i>	(2006.01)		
ELLA-CS, s. r. o., Hradec Králové, CZ	303622	<i>A 61 B 1/273</i>	(2006.01)		
KAME - VM, s. r. o., Velké Meziříčí, CZ	303623	<i>B 65 G 67/00</i>	(2006.01)		
Kočář Jiří Ing., Praha 6, CZ	303631	<i>F 03 B 13/18</i>	(2006.01)		
PKU PULVERKAUTSCHUK UNION GMBH, Marl, DE	303624	<i>C 08 J 3/215</i>	(2006.01)		
Sithold s.r.o., Praha 5, CZ	303621	<i>B 60 C 23/00</i>	(2006.01)		
SUCAMPO AG, Zug, CH	303625	<i>C 07 D 311/94</i>	(2006.01)		
Technická univerzita v Liberci, Liberec, CZ	303629	<i>D 06 H 3/08</i>	(2006.01)		
Ústav makromolekulární chemie AV ČR, v.v.i., Praha 6, CZ	303628	<i>C 08 J 11/24</i>	(2006.01)		
VÚTS, a.s., Liberec 1, CZ	303629	<i>D 06 H 3/08</i>	(2006.01)		
Zentiva, k.s., Praha 10 - Dolní Měcholupy, CZ	303627	<i>C 07 C 209/68</i>	(2006.01)		
2 VV s. r. o., Pardubice, CZ	303626	<i>F 28 D 7/10</i>	(2006.01)		

## Zpřístupněné překlady nároků evropských patentových přihlášek

U následujících zveřejněných evropských patentových přihlášek s účinky pro Českou republiku byl přihlašovatelem předložen překlad patentových nároků do českého jazyka (§ 35a, odst. 4 zákona č. 527/1990 Sb., v platném znění). Datum zpřístupnění překladu patentových nároků veřejnosti je datum publikace tohoto Věstníku. Údaje jsou řazeny vzestupně podle čísla zveřejnění evropské patentové přihlášky.

- (97) EP 2532225  
(97) 12.12.2012  
(51) A01G 13/02 (2006.01)  
(96) 19.12.2011  
(96) 11450153.9  
(71) Witasek, Peter, 9560 Feldkirchen, AT  
(72) Witasek, Peter, 9560 Feldkirchen, AT  
(54) Ochranný kryt pro rostliny  
(32) 14.07.2011  
(31) 39911 U  
(33) AT  
(74) Čermák a spol., JUDr. Karel Čermák, Elišky Peškové  
15/735, Praha 5, 15000

## Udělené evropské patenty

Evropský patentový úřad udělil následující evropské patenty s účinky pro Českou republiku. Tyto patenty mohou být zrušeny nebo zachovány v pozměněném znění Evropským patentovým úřadem v řízení o odporu. K tomu, aby nabyl evropský patent účinnosti na území České republiky, je třeba, aby byl Úřadu předložen ve stanovené lhůtě překlad patentového spisu do českého jazyka (§ 35c odst. 2 až 4 zákona č. 527/1990 Sb., v platném znění).

- |                 |                 |                 |                 |
|-----------------|-----------------|-----------------|-----------------|
| (97) EP 1378488 | (47) 02.01.2013 | (97) EP 1579628 | (47) 02.01.2013 |
| (97) EP 1396695 | (47) 02.01.2013 | (97) EP 1582292 | (47) 02.01.2013 |
| (97) EP 1403746 | (47) 02.01.2013 | (97) EP 1586531 | (47) 02.01.2013 |
| (97) EP 1427437 | (47) 02.01.2013 | (97) EP 1589927 | (47) 02.01.2013 |
| (97) EP 1434185 | (47) 02.01.2013 | (97) EP 1593598 | (47) 02.01.2013 |
| (97) EP 1437448 | (47) 02.01.2013 | (97) EP 1593643 | (47) 02.01.2013 |
| (97) EP 1440083 | (47) 02.01.2013 | (97) EP 1596710 | (47) 02.01.2013 |
| (97) EP 1450622 | (47) 02.01.2013 | (97) EP 1597624 | (47) 02.01.2013 |
| (97) EP 1455679 | (47) 02.01.2013 | (97) EP 1603600 | (47) 02.01.2013 |
| (97) EP 1460386 | (47) 02.01.2013 | (97) EP 1603878 | (47) 02.01.2013 |
| (97) EP 1461158 | (47) 02.01.2013 | (97) EP 1606089 | (47) 02.01.2013 |
| (97) EP 1466826 | (47) 02.01.2013 | (97) EP 1606547 | (47) 02.01.2013 |
| (97) EP 1469850 | (47) 02.01.2013 | (97) EP 1609281 | (47) 02.01.2013 |
| (97) EP 1472608 | (47) 02.01.2013 | (97) EP 1609310 | (47) 02.01.2013 |
| (97) EP 1474653 | (47) 02.01.2013 | (97) EP 1609325 | (47) 02.01.2013 |
| (97) EP 1476961 | (47) 02.01.2013 | (97) EP 1610646 | (47) 02.01.2013 |
| (97) EP 1478190 | (47) 02.01.2013 | (97) EP 1610816 | (47) 02.01.2013 |
| (97) EP 1483378 | (47) 02.01.2013 | (97) EP 1611546 | (47) 02.01.2013 |
| (97) EP 1486348 | (47) 02.01.2013 | (97) EP 1614167 | (47) 02.01.2013 |
| (97) EP 1488460 | (47) 02.01.2013 | (97) EP 1615785 | (47) 02.01.2013 |
| (97) EP 1488543 | (47) 02.01.2013 | (97) EP 1621250 | (47) 02.01.2013 |
| (97) EP 1494841 | (47) 02.01.2013 | (97) EP 1621276 | (47) 02.01.2013 |
| (97) EP 1500878 | (47) 02.01.2013 | (97) EP 1623011 | (47) 02.01.2013 |
| (97) EP 1506621 | (47) 02.01.2013 | (97) EP 1623520 | (47) 02.01.2013 |
| (97) EP 1506816 | (47) 02.01.2013 | (97) EP 1627731 | (47) 02.01.2013 |
| (97) EP 1513394 | (47) 02.01.2013 | (97) EP 1631718 | (47) 02.01.2013 |
| (97) EP 1515985 | (47) 02.01.2013 | (97) EP 1632476 | (47) 02.01.2013 |
| (97) EP 1516010 | (47) 02.01.2013 | (97) EP 1632550 | (47) 02.01.2013 |
| (97) EP 1530947 | (47) 02.01.2013 | (97) EP 1634365 | (47) 02.01.2013 |
| (97) EP 1531331 | (47) 02.01.2013 | (97) EP 1634423 | (47) 02.01.2013 |
| (97) EP 1537140 | (47) 02.01.2013 | (97) EP 1644588 | (47) 02.01.2013 |
| (97) EP 1539031 | (47) 02.01.2013 | (97) EP 1649138 | (47) 02.01.2013 |
| (97) EP 1539961 | (47) 02.01.2013 | (97) EP 1651157 | (47) 02.01.2013 |
| (97) EP 1549177 | (47) 02.01.2013 | (97) EP 1651804 | (47) 02.01.2013 |
| (97) EP 1549772 | (47) 02.01.2013 | (97) EP 1654276 | (47) 02.01.2013 |
| (97) EP 1558098 | (47) 02.01.2013 | (97) EP 1657770 | (47) 02.01.2013 |
| (97) EP 1561457 | (47) 02.01.2013 | (97) EP 1659325 | (47) 02.01.2013 |
| (97) EP 1562751 | (47) 02.01.2013 | (97) EP 1661240 | (47) 02.01.2013 |
| (97) EP 1565135 | (47) 02.01.2013 | (97) EP 1661537 | (47) 02.01.2013 |
| (97) EP 1566526 | (47) 02.01.2013 | (97) EP 1665441 | (47) 02.01.2013 |
| (97) EP 1570365 | (47) 02.01.2013 | (97) EP 1666473 | (47) 02.01.2013 |
| (97) EP 1570567 | (47) 02.01.2013 | (97) EP 1668109 | (47) 02.01.2013 |
| (97) EP 1571376 | (47) 02.01.2013 | (97) EP 1668799 | (47) 02.01.2013 |
| (97) EP 1572749 | (47) 02.01.2013 | (97) EP 1671385 | (47) 02.01.2013 |
| (97) EP 1577015 | (47) 02.01.2013 | (97) EP 1672056 | (47) 02.01.2013 |
| (97) EP 1579067 | (47) 02.01.2013 | (97) EP 1674710 | (47) 02.01.2013 |



(97) EP 1675495	(47) 02.01.2013	(97) EP 1803709	(47) 02.01.2013
(97) EP 1675627	(47) 02.01.2013	(97) EP 1805005	(47) 02.01.2013
(97) EP 1677760	(47) 02.01.2013	(97) EP 1805945	(47) 02.01.2013
(97) EP 1678593	(47) 02.01.2013	(97) EP 1810406	(47) 02.01.2013
(97) EP 1680073	(47) 02.01.2013	(97) EP 1812650	(47) 02.01.2013
(97) EP 1680312	(47) 02.01.2013	(97) EP 1812912	(47) 02.01.2013
(97) EP 1682488	(47) 02.01.2013	(97) EP 1813866	(47) 02.01.2013
(97) EP 1682612	(47) 02.01.2013	(97) EP 1815256	(47) 02.01.2013
(97) EP 1684912	(47) 02.01.2013	(97) EP 1817146	(47) 02.01.2013
(97) EP 1685058	(47) 02.01.2013	(97) EP 1817269	(47) 02.01.2013
(97) EP 1685493	(47) 02.01.2013	(97) EP 1820061	(47) 02.01.2013
(97) EP 1685713	(47) 02.01.2013	(97) EP 1827165	(47) 02.01.2013
(97) EP 1685816	(47) 02.01.2013	(97) EP 1830817	(47) 02.01.2013
(97) EP 1687672	(47) 02.01.2013	(97) EP 1836711	(47) 02.01.2013
(97) EP 1687909	(47) 02.01.2013	(97) EP 1837079	(47) 02.01.2013
(97) EP 1689303	(47) 02.01.2013	(97) EP 1837130	(47) 02.01.2013
(97) EP 1689764	(47) 02.01.2013	(97) EP 1838063	(47) 02.01.2013
(97) EP 1690318	(47) 02.01.2013	(97) EP 1838251	(47) 02.01.2013
(97) EP 1690373	(47) 02.01.2013	(97) EP 1841187	(47) 02.01.2013
(97) EP 1698271	(47) 02.01.2013	(97) EP 1841980	(47) 02.01.2013
(97) EP 1699116	(47) 02.01.2013	(97) EP 1842215	(47) 02.01.2013
(97) EP 1702149	(47) 02.01.2013	(97) EP 1845926	(47) 02.01.2013
(97) EP 1706475	(47) 02.01.2013	(97) EP 1849036	(47) 02.01.2013
(97) EP 1708732	(47) 02.01.2013	(97) EP 1849095	(47) 02.01.2013
(97) EP 1712213	(47) 02.01.2013	(97) EP 1860058	(47) 02.01.2013
(97) EP 1720711	(47) 02.01.2013	(97) EP 1861946	(47) 02.01.2013
(97) EP 1721041	(47) 02.01.2013	(97) EP 1865561	(47) 02.01.2013
(97) EP 1725423	(47) 02.01.2013	(97) EP 1868517	(47) 02.01.2013
(97) EP 1730304	(47) 02.01.2013	(97) EP 1869292	(47) 02.01.2013
(97) EP 1733533	(47) 02.01.2013	(97) EP 1871616	(47) 02.01.2013
(97) EP 1733851	(47) 02.01.2013	(97) EP 1871938	(47) 02.01.2013
(97) EP 1734338	(47) 02.01.2013	(97) EP 1872644	(47) 02.01.2013
(97) EP 1736696	(47) 02.01.2013	(97) EP 1873403	(47) 02.01.2013
(97) EP 1738727	(47) 02.01.2013	(97) EP 1874273	(47) 02.01.2013
(97) EP 1745037	(47) 02.01.2013	(97) EP 1874492	(47) 02.01.2013
(97) EP 1747613	(47) 02.01.2013	(97) EP 1875593	(47) 02.01.2013
(97) EP 1748808	(47) 02.01.2013	(97) EP 1877296	(47) 02.01.2013
(97) EP 1749851	(47) 02.01.2013	(97) EP 1879017	(47) 02.01.2013
(97) EP 1750879	(47) 02.01.2013	(97) EP 1879877	(47) 02.01.2013
(97) EP 1752194	(47) 02.01.2013	(97) EP 1880271	(47) 02.01.2013
(97) EP 1753376	(47) 02.01.2013	(97) EP 1881074	(47) 02.01.2013
(97) EP 1756257	(47) 02.01.2013	(97) EP 1881421	(47) 02.01.2013
(97) EP 1757315	(47) 02.01.2013	(97) EP 1882001	(47) 02.01.2013
(97) EP 1757741	(47) 02.01.2013	(97) EP 1884182	(47) 02.01.2013
(97) EP 1761639	(47) 02.01.2013	(97) EP 1886816	(47) 02.01.2013
(97) EP 1763175	(47) 02.01.2013	(97) EP 1891568	(47) 02.01.2013
(97) EP 1764447	(47) 02.01.2013	(97) EP 1893176	(47) 02.01.2013
(97) EP 1765434	(47) 02.01.2013	(97) EP 1893515	(47) 02.01.2013
(97) EP 1766096	(47) 02.01.2013	(97) EP 1893913	(47) 02.01.2013
(97) EP 1766373	(47) 02.01.2013	(97) EP 1894111	(47) 02.01.2013
(97) EP 1768863	(47) 02.01.2013	(97) EP 1894463	(47) 02.01.2013
(97) EP 1769082	(47) 02.01.2013	(97) EP 1894652	(47) 02.01.2013
(97) EP 1769574	(47) 02.01.2013	(97) EP 1894881	(47) 02.01.2013
(97) EP 1770255	(47) 02.01.2013	(97) EP 1896506	(47) 02.01.2013
(97) EP 1773401	(47) 02.01.2013	(97) EP 1896617	(47) 02.01.2013
(97) EP 1773562	(47) 02.01.2013	(97) EP 1896621	(47) 02.01.2013
(97) EP 1774564	(47) 02.01.2013	(97) EP 1896970	(47) 02.01.2013
(97) EP 1775375	(47) 02.01.2013	(97) EP 1897075	(47) 02.01.2013
(97) EP 1776353	(47) 02.01.2013	(97) EP 1897912	(47) 02.01.2013
(97) EP 1779166	(47) 02.01.2013	(97) EP 1900248	(47) 02.01.2013
(97) EP 1781852	(47) 02.01.2013	(97) EP 1901326	(47) 02.01.2013
(97) EP 1782701	(47) 02.01.2013	(97) EP 1904047	(47) 02.01.2013
(97) EP 1785350	(47) 02.01.2013	(97) EP 1904435	(47) 02.01.2013
(97) EP 1785446	(47) 02.01.2013	(97) EP 1907271	(47) 02.01.2013
(97) EP 1786438	(47) 02.01.2013	(97) EP 1907338	(47) 02.01.2013
(97) EP 1786744	(47) 02.01.2013	(97) EP 1907628	(47) 02.01.2013
(97) EP 1790978	(47) 02.01.2013	(97) EP 1907705	(47) 02.01.2013
(97) EP 1791292	(47) 02.01.2013	(97) EP 1907980	(47) 02.01.2013
(97) EP 1794387	(47) 02.01.2013	(97) EP 1909106	(47) 02.01.2013
(97) EP 1794405	(47) 02.01.2013	(97) EP 1910341	(47) 02.01.2013
(97) EP 1795694	(47) 02.01.2013	(97) EP 1910764	(47) 02.01.2013
(97) EP 1798742	(47) 02.01.2013	(97) EP 1910806	(47) 02.01.2013
(97) EP 1799672	(47) 02.01.2013	(97) EP 1911448	(47) 02.01.2013
(97) EP 1799776	(47) 02.01.2013	(97) EP 1912363	(47) 02.01.2013
(97) EP 1800317	(47) 02.01.2013	(97) EP 1916918	(47) 02.01.2013
(97) EP 1800595	(47) 02.01.2013	(97) EP 1917838	(47) 02.01.2013
(97) EP 1802776	(47) 02.01.2013	(97) EP 1919226	(47) 02.01.2013
(97) EP 1803223	(47) 02.01.2013	(97) EP 1919397	(47) 02.01.2013

(97) EP 1919785	(47) 02.01.2013	(97) EP 2000692	(47) 02.01.2013
(97) EP 1920801	(47) 02.01.2013	(97) EP 2000998	(47) 02.01.2013
(97) EP 1921207	(47) 02.01.2013	(97) EP 2001386	(47) 02.01.2013
(97) EP 1922279	(47) 02.01.2013	(97) EP 2001610	(47) 02.01.2013
(97) EP 1923413	(47) 02.01.2013	(97) EP 2002281	(47) 02.01.2013
(97) EP 1925711	(47) 02.01.2013	(97) EP 2002773	(47) 02.01.2013
(97) EP 1926577	(47) 02.01.2013	(97) EP 2003359	(47) 02.01.2013
(97) EP 1926961	(47) 02.01.2013	(97) EP 2004588	(47) 02.01.2013
(97) EP 1927804	(47) 02.01.2013	(97) EP 2004898	(47) 02.01.2013
(97) EP 1928372	(47) 02.01.2013	(97) EP 2006013	(47) 02.01.2013
(97) EP 1928545	(47) 02.01.2013	(97) EP 2006534	(47) 02.01.2013
(97) EP 1928760	(47) 02.01.2013	(97) EP 2006913	(47) 02.01.2013
(97) EP 1929123	(47) 02.01.2013	(97) EP 2010297	(47) 02.01.2013
(97) EP 1930290	(47) 02.01.2013	(97) EP 2010862	(47) 02.01.2013
(97) EP 1931504	(47) 02.01.2013	(97) EP 2014558	(47) 02.01.2013
(97) EP 1931702	(47) 02.01.2013	(97) EP 2015715	(47) 02.01.2013
(97) EP 1932024	(47) 02.01.2013	(97) EP 2018624	(47) 02.01.2013
(97) EP 1934441	(47) 02.01.2013	(97) EP 2020445	(47) 02.01.2013
(97) EP 1934892	(47) 02.01.2013	(97) EP 2020551	(47) 02.01.2013
(97) EP 1935665	(47) 02.01.2013	(97) EP 2021723	(47) 02.01.2013
(97) EP 1938438	(47) 02.01.2013	(97) EP 2022998	(47) 02.01.2013
(97) EP 1939204	(47) 02.01.2013	(97) EP 2024026	(47) 02.01.2013
(97) EP 1939386	(47) 02.01.2013	(97) EP 2024768	(47) 02.01.2013
(97) EP 1941194	(47) 02.01.2013	(97) EP 2025049	(47) 02.01.2013
(97) EP 1941491	(47) 02.01.2013	(97) EP 2025212	(47) 02.01.2013
(97) EP 1941574	(47) 02.01.2013	(97) EP 2025325	(47) 02.01.2013
(97) EP 1941800	(47) 02.01.2013	(97) EP 2025363	(47) 02.01.2013
(97) EP 1943348	(47) 02.01.2013	(97) EP 2025555	(47) 02.01.2013
(97) EP 1943413	(47) 02.01.2013	(97) EP 2025607	(47) 02.01.2013
(97) EP 1945416	(47) 02.01.2013	(97) EP 2028668	(47) 02.01.2013
(97) EP 1945431	(47) 02.01.2013	(97) EP 2029220	(47) 02.01.2013
(97) EP 1946349	(47) 02.01.2013	(97) EP 2029503	(47) 02.01.2013
(97) EP 1946577	(47) 02.01.2013	(97) EP 2029995	(47) 02.01.2013
(97) EP 1946907	(47) 02.01.2013	(97) EP 2030792	(47) 02.01.2013
(97) EP 1948152	(47) 02.01.2013	(97) EP 2030909	(47) 02.01.2013
(97) EP 1948258	(47) 02.01.2013	(97) EP 2030966	(47) 02.01.2013
(97) EP 1948856	(47) 02.01.2013	(97) EP 2032011	(47) 02.01.2013
(97) EP 1951192	(47) 02.01.2013	(97) EP 2035307	(47) 02.01.2013
(97) EP 1951364	(47) 02.01.2013	(97) EP 2035691	(47) 02.01.2013
(97) EP 1951801	(47) 02.01.2013	(97) EP 2037151	(47) 02.01.2013
(97) EP 1951955	(47) 02.01.2013	(97) EP 2038395	(47) 02.01.2013
(97) EP 1952151	(47) 02.01.2013	(97) EP 2038682	(47) 02.01.2013
(97) EP 1952908	(47) 02.01.2013	(97) EP 2038811	(47) 02.01.2013
(97) EP 1952910	(47) 02.01.2013	(97) EP 2039363	(47) 02.01.2013
(97) EP 1953111	(47) 02.01.2013	(97) EP 2039660	(47) 02.01.2013
(97) EP 1954596	(47) 02.01.2013	(97) EP 2039710	(47) 02.01.2013
(97) EP 1954843	(47) 02.01.2013	(97) EP 2040072	(47) 02.01.2013
(97) EP 1956364	(47) 02.01.2013	(97) EP 2040565	(47) 02.01.2013
(97) EP 1957288	(47) 02.01.2013	(97) EP 2042064	(47) 02.01.2013
(97) EP 1958868	(47) 02.01.2013	(97) EP 2042191	(47) 02.01.2013
(97) EP 1961674	(47) 02.01.2013	(97) EP 2042304	(47) 02.01.2013
(97) EP 1962724	(47) 02.01.2013	(97) EP 2042632	(47) 02.01.2013
(97) EP 1965098	(47) 02.01.2013	(97) EP 2043531	(47) 02.01.2013
(97) EP 1967281	(47) 02.01.2013	(97) EP 2043729	(47) 02.01.2013
(97) EP 1970581	(47) 02.01.2013	(97) EP 2043868	(47) 02.01.2013
(97) EP 1970583	(47) 02.01.2013	(97) EP 2043995	(47) 02.01.2013
(97) EP 1971658	(47) 02.01.2013	(97) EP 2044075	(47) 02.01.2013
(97) EP 1973563	(47) 02.01.2013	(97) EP 2044383	(47) 02.01.2013
(97) EP 1973664	(47) 02.01.2013	(97) EP 2045195	(47) 02.01.2013
(97) EP 1978302	(47) 02.01.2013	(97) EP 2045198	(47) 02.01.2013
(97) EP 1978509	(47) 02.01.2013	(97) EP 2045425	(47) 02.01.2013
(97) EP 1978669	(47) 02.01.2013	(97) EP 2045511	(47) 02.01.2013
(97) EP 1981177	(47) 02.01.2013	(97) EP 2047278	(47) 02.01.2013
(97) EP 1981351	(47) 02.01.2013	(97) EP 2047342	(47) 02.01.2013
(97) EP 1981998	(47) 02.01.2013	(97) EP 2049571	(47) 02.01.2013
(97) EP 1982995	(47) 02.01.2013	(97) EP 2050104	(47) 02.01.2013
(97) EP 1985434	(47) 02.01.2013	(97) EP 2053826	(47) 02.01.2013
(97) EP 1985729	(47) 02.01.2013	(97) EP 2054136	(47) 02.01.2013
(97) EP 1985894	(47) 02.01.2013	(97) EP 2057211	(47) 02.01.2013
(97) EP 1986548	(47) 02.01.2013	(97) EP 2058265	(47) 02.01.2013
(97) EP 1988657	(47) 02.01.2013	(97) EP 2058294	(47) 02.01.2013
(97) EP 1990045	(47) 02.01.2013	(97) EP 2058450	(47) 02.01.2013
(97) EP 1993267	(47) 02.01.2013	(97) EP 2060747	(47) 02.01.2013
(97) EP 1993641	(47) 02.01.2013	(97) EP 2061134	(47) 02.01.2013
(97) EP 1997495	(47) 02.01.2013	(97) EP 2061521	(47) 02.01.2013
(97) EP 1997500	(47) 02.01.2013	(97) EP 2062102	(47) 02.01.2013
(97) EP 1999060	(47) 02.01.2013	(97) EP 2062496	(47) 02.01.2013
(97) EP 2000156	(47) 02.01.2013	(97) EP 2064350	(47) 02.01.2013

(97)	EP 2066353	(47)	02.01.2013	(97)	EP 2116087	(47)	02.01.2013
(97)	EP 2067438	(47)	02.01.2013	(97)	EP 2116348	(47)	02.01.2013
(97)	EP 2067757	(47)	02.01.2013	(97)	EP 2116655	(47)	02.01.2013
(97)	EP 2068677	(47)	02.01.2013	(97)	EP 2116858	(47)	02.01.2013
(97)	EP 2069212	(47)	02.01.2013	(97)	EP 2117178	(47)	02.01.2013
(97)	EP 2069652	(47)	02.01.2013	(97)	EP 2118104	(47)	02.01.2013
(97)	EP 2069939	(47)	02.01.2013	(97)	EP 2120210	(47)	02.01.2013
(97)	EP 2070119	(47)	02.01.2013	(97)	EP 2122805	(47)	02.01.2013
(97)	EP 2074858	(47)	02.01.2013	(97)	EP 2123349	(47)	02.01.2013
(97)	EP 2076140	(47)	02.01.2013	(97)	EP 2123374	(47)	02.01.2013
(97)	EP 2077913	(47)	02.01.2013	(97)	EP 2124271	(47)	02.01.2013
(97)	EP 2077916	(47)	02.01.2013	(97)	EP 2124333	(47)	02.01.2013
(97)	EP 2079119	(47)	02.01.2013	(97)	EP 2124338	(47)	02.01.2013
(97)	EP 2079400	(47)	02.01.2013	(97)	EP 2125080	(47)	02.01.2013
(97)	EP 2079686	(47)	02.01.2013	(97)	EP 2125214	(47)	02.01.2013
(97)	EP 2080246	(47)	02.01.2013	(97)	EP 2125367	(47)	02.01.2013
(97)	EP 2082513	(47)	02.01.2013	(97)	EP 2125656	(47)	02.01.2013
(97)	EP 2083048	(47)	02.01.2013	(97)	EP 2125950	(47)	02.01.2013
(97)	EP 2083096	(47)	02.01.2013	(97)	EP 2126444	(47)	02.01.2013
(97)	EP 2083456	(47)	02.01.2013	(97)	EP 2126885	(47)	02.01.2013
(97)	EP 2083515	(47)	02.01.2013	(97)	EP 2127278	(47)	02.01.2013
(97)	EP 2083906	(47)	02.01.2013	(97)	EP 2128458	(47)	02.01.2013
(97)	EP 2083969	(47)	02.01.2013	(97)	EP 2128539	(47)	02.01.2013
(97)	EP 2084321	(47)	02.01.2013	(97)	EP 2129432	(47)	02.01.2013
(97)	EP 2084380	(47)	02.01.2013	(97)	EP 2129575	(47)	02.01.2013
(97)	EP 2084813	(47)	02.01.2013	(97)	EP 2129955	(47)	02.01.2013
(97)	EP 2084931	(47)	02.01.2013	(97)	EP 2130019	(47)	02.01.2013
(97)	EP 2086408	(47)	02.01.2013	(97)	EP 2130214	(47)	02.01.2013
(97)	EP 2086603	(47)	02.01.2013	(97)	EP 2131606	(47)	02.01.2013
(97)	EP 2087655	(47)	02.01.2013	(97)	EP 2132680	(47)	02.01.2013
(97)	EP 2089140	(47)	02.01.2013	(97)	EP 2133164	(47)	02.01.2013
(97)	EP 2089247	(47)	02.01.2013	(97)	EP 2133519	(47)	02.01.2013
(97)	EP 2089834	(47)	02.01.2013	(97)	EP 2133584	(47)	02.01.2013
(97)	EP 2090004	(47)	02.01.2013	(97)	EP 2133691	(47)	02.01.2013
(97)	EP 2090095	(47)	02.01.2013	(97)	EP 2135526	(47)	02.01.2013
(97)	EP 2090953	(47)	02.01.2013	(97)	EP 2135603	(47)	02.01.2013
(97)	EP 2091360	(47)	02.01.2013	(97)	EP 2135628	(47)	02.01.2013
(97)	EP 2091406	(47)	02.01.2013	(97)	EP 2136323	(47)	02.01.2013
(97)	EP 2091550	(47)	02.01.2013	(97)	EP 2138276	(47)	02.01.2013
(97)	EP 2091576	(47)	02.01.2013	(97)	EP 2140315	(47)	02.01.2013
(97)	EP 2094100	(47)	02.01.2013	(97)	EP 2140638	(47)	02.01.2013
(97)	EP 2094828	(47)	02.01.2013	(97)	EP 2141173	(47)	02.01.2013
(97)	EP 2095114	(47)	02.01.2013	(97)	EP 2141947	(47)	02.01.2013
(97)	EP 2096062	(47)	02.01.2013	(97)	EP 2142306	(47)	02.01.2013
(97)	EP 2097246	(47)	02.01.2013	(97)	EP 2142315	(47)	02.01.2013
(97)	EP 2097251	(47)	02.01.2013	(97)	EP 2142712	(47)	02.01.2013
(97)	EP 2098347	(47)	02.01.2013	(97)	EP 2143656	(47)	02.01.2013
(97)	EP 2098427	(47)	02.01.2013	(97)	EP 2144488	(47)	02.01.2013
(97)	EP 2098434	(47)	02.01.2013	(97)	EP 2144794	(47)	02.01.2013
(97)	EP 2098588	(47)	02.01.2013	(97)	EP 2146260	(47)	02.01.2013
(97)	EP 2099350	(47)	02.01.2013	(97)	EP 2146356	(47)	02.01.2013
(97)	EP 2099518	(47)	02.01.2013	(97)	EP 2146926	(47)	02.01.2013
(97)	EP 2099573	(47)	02.01.2013	(97)	EP 2148204	(47)	02.01.2013
(97)	EP 2099656	(47)	02.01.2013	(97)	EP 2148205	(47)	02.01.2013
(97)	EP 2101301	(47)	02.01.2013	(97)	EP 2148331	(47)	02.01.2013
(97)	EP 2101542	(47)	02.01.2013	(97)	EP 2149393	(47)	02.01.2013
(97)	EP 2102009	(47)	02.01.2013	(97)	EP 2149732	(47)	02.01.2013
(97)	EP 2102722	(47)	02.01.2013	(97)	EP 2150552	(47)	02.01.2013
(97)	EP 2103315	(47)	02.01.2013	(97)	EP 2150943	(47)	02.01.2013
(97)	EP 2106481	(47)	02.01.2013	(97)	EP 2151342	(47)	02.01.2013
(97)	EP 2107853	(47)	02.01.2013	(97)	EP 2151345	(47)	02.01.2013
(97)	EP 2108461	(47)	02.01.2013	(97)	EP 2151636	(47)	02.01.2013
(97)	EP 2108581	(47)	02.01.2013	(97)	EP 2152432	(47)	02.01.2013
(97)	EP 2108807	(47)	02.01.2013	(97)	EP 2152628	(47)	02.01.2013
(97)	EP 2108852	(47)	02.01.2013	(97)	EP 2152689	(47)	02.01.2013
(97)	EP 2109543	(47)	02.01.2013	(97)	EP 2152809	(47)	02.01.2013
(97)	EP 2109678	(47)	02.01.2013	(97)	EP 2153372	(47)	02.01.2013
(97)	EP 2109973	(47)	02.01.2013	(97)	EP 2154192	(47)	02.01.2013
(97)	EP 2111703	(47)	02.01.2013	(97)	EP 2155267	(47)	02.01.2013
(97)	EP 2111833	(47)	02.01.2013	(97)	EP 2155311	(47)	02.01.2013
(97)	EP 2113099	(47)	02.01.2013	(97)	EP 2156282	(47)	02.01.2013
(97)	EP 2113453	(47)	02.01.2013	(97)	EP 2157079	(47)	02.01.2013
(97)	EP 2114687	(47)	02.01.2013	(97)	EP 2157473	(47)	02.01.2013
(97)	EP 2115169	(47)	02.01.2013	(97)	EP 2158231	(47)	02.01.2013
(97)	EP 2115194	(47)	02.01.2013	(97)	EP 2158694	(47)	02.01.2013
(97)	EP 2115324	(47)	02.01.2013	(97)	EP 2159079	(47)	02.01.2013
(97)	EP 2115705	(47)	02.01.2013	(97)	EP 2159143	(47)	02.01.2013
(97)	EP 2115805	(47)	02.01.2013	(97)	EP 2159144	(47)	02.01.2013

(97)	EP 2159313	(47)	02.01.2013	(97)	EP 2197381	(47)	02.01.2013
(97)	EP 2159709	(47)	02.01.2013	(97)	EP 2197795	(47)	02.01.2013
(97)	EP 2159897	(47)	02.01.2013	(97)	EP 2197839	(47)	02.01.2013
(97)	EP 2160465	(47)	02.01.2013	(97)	EP 2198066	(47)	02.01.2013
(97)	EP 2161143	(47)	02.01.2013	(97)	EP 2198163	(47)	02.01.2013
(97)	EP 2161154	(47)	02.01.2013	(97)	EP 2198256	(47)	02.01.2013
(97)	EP 2161374	(47)	02.01.2013	(97)	EP 2198334	(47)	02.01.2013
(97)	EP 2162298	(47)	02.01.2013	(97)	EP 2198964	(47)	02.01.2013
(97)	EP 2162454	(47)	02.01.2013	(97)	EP 2199031	(47)	02.01.2013
(97)	EP 2162517	(47)	02.01.2013	(97)	EP 2199883	(47)	02.01.2013
(97)	EP 2162895	(47)	02.01.2013	(97)	EP 2201144	(47)	02.01.2013
(97)	EP 2164292	(47)	02.01.2013	(97)	EP 2201882	(47)	02.01.2013
(97)	EP 2164598	(47)	02.01.2013	(97)	EP 2202131	(47)	02.01.2013
(97)	EP 2164673	(47)	02.01.2013	(97)	EP 2203750	(47)	02.01.2013
(97)	EP 2165510	(47)	02.01.2013	(97)	EP 2204064	(47)	02.01.2013
(97)	EP 2165966	(47)	02.01.2013	(97)	EP 2204437	(47)	02.01.2013
(97)	EP 2168750	(47)	02.01.2013	(97)	EP 2204445	(47)	02.01.2013
(97)	EP 2168796	(47)	02.01.2013	(97)	EP 2206631	(47)	02.01.2013
(97)	EP 2168890	(47)	02.01.2013	(97)	EP 2207730	(47)	02.01.2013
(97)	EP 2169663	(47)	02.01.2013	(97)	EP 2207840	(47)	02.01.2013
(97)	EP 2170542	(47)	02.01.2013	(97)	EP 2208441	(47)	02.01.2013
(97)	EP 2170610	(47)	02.01.2013	(97)	EP 2209313	(47)	02.01.2013
(97)	EP 2170686	(47)	02.01.2013	(97)	EP 2210157	(47)	02.01.2013
(97)	EP 2171314	(47)	02.01.2013	(97)	EP 2210255	(47)	02.01.2013
(97)	EP 2171336	(47)	02.01.2013	(97)	EP 2210618	(47)	02.01.2013
(97)	EP 2171605	(47)	02.01.2013	(97)	EP 2210797	(47)	02.01.2013
(97)	EP 2172207	(47)	02.01.2013	(97)	EP 2210910	(47)	02.01.2013
(97)	EP 2172810	(47)	02.01.2013	(97)	EP 2212415	(47)	02.01.2013
(97)	EP 2173399	(47)	02.01.2013	(97)	EP 2212563	(47)	02.01.2013
(97)	EP 2173665	(47)	02.01.2013	(97)	EP 2212884	(47)	02.01.2013
(97)	EP 2174135	(47)	02.01.2013	(97)	EP 2213393	(47)	02.01.2013
(97)	EP 2174247	(47)	02.01.2013	(97)	EP 2213805	(47)	02.01.2013
(97)	EP 2174994	(47)	02.01.2013	(97)	EP 2215293	(47)	02.01.2013
(97)	EP 2175142	(47)	02.01.2013	(97)	EP 2215372	(47)	02.01.2013
(97)	EP 2176083	(47)	02.01.2013	(97)	EP 2215539	(47)	02.01.2013
(97)	EP 2176141	(47)	02.01.2013	(97)	EP 2216143	(47)	02.01.2013
(97)	EP 2177213	(47)	02.01.2013	(97)	EP 2216383	(47)	02.01.2013
(97)	EP 2177293	(47)	02.01.2013	(97)	EP 2217678	(47)	02.01.2013
(97)	EP 2178374	(47)	02.01.2013	(97)	EP 2217722	(47)	02.01.2013
(97)	EP 2178378	(47)	02.01.2013	(97)	EP 2218261	(47)	02.01.2013
(97)	EP 2179046	(47)	02.01.2013	(97)	EP 2218527	(47)	02.01.2013
(97)	EP 2181128	(47)	02.01.2013	(97)	EP 2218575	(47)	02.01.2013
(97)	EP 2181585	(47)	02.01.2013	(97)	EP 2219924	(47)	02.01.2013
(97)	EP 2181747	(47)	02.01.2013	(97)	EP 2219961	(47)	02.01.2013
(97)	EP 2181937	(47)	02.01.2013	(97)	EP 2220095	(47)	02.01.2013
(97)	EP 2182751	(47)	02.01.2013	(97)	EP 2220628	(47)	02.01.2013
(97)	EP 2182949	(47)	02.01.2013	(97)	EP 2221769	(47)	02.01.2013
(97)	EP 2182996	(47)	02.01.2013	(97)	EP 2222092	(47)	02.01.2013
(97)	EP 2183512	(47)	02.01.2013	(97)	EP 2222358	(47)	02.01.2013
(97)	EP 2183653	(47)	02.01.2013	(97)	EP 2222786	(47)	02.01.2013
(97)	EP 2183757	(47)	02.01.2013	(97)	EP 2225205	(47)	02.01.2013
(97)	EP 2184078	(47)	02.01.2013	(97)	EP 2225291	(47)	02.01.2013
(97)	EP 2184112	(47)	02.01.2013	(97)	EP 2225929	(47)	02.01.2013
(97)	EP 2184249	(47)	02.01.2013	(97)	EP 2226969	(47)	02.01.2013
(97)	EP 2185143	(47)	02.01.2013	(97)	EP 2226990	(47)	02.01.2013
(97)	EP 2185295	(47)	02.01.2013	(97)	EP 2227435	(47)	02.01.2013
(97)	EP 2186639	(47)	02.01.2013	(97)	EP 2228130	(47)	02.01.2013
(97)	EP 2186831	(47)	02.01.2013	(97)	EP 2228145	(47)	02.01.2013
(97)	EP 2187526	(47)	02.01.2013	(97)	EP 2228682	(47)	02.01.2013
(97)	EP 2187577	(47)	02.01.2013	(97)	EP 2229195	(47)	02.01.2013
(97)	EP 2188373	(47)	02.01.2013	(97)	EP 2229309	(47)	02.01.2013
(97)	EP 2189193	(47)	02.01.2013	(97)	EP 2229829	(47)	02.01.2013
(97)	EP 2189311	(47)	02.01.2013	(97)	EP 2231262	(47)	02.01.2013
(97)	EP 2189341	(47)	02.01.2013	(97)	EP 2233189	(47)	02.01.2013
(97)	EP 2189684	(47)	02.01.2013	(97)	EP 2233190	(47)	02.01.2013
(97)	EP 2190022	(47)	02.01.2013	(97)	EP 2233514	(47)	02.01.2013
(97)	EP 2190626	(47)	02.01.2013	(97)	EP 2234304	(47)	02.01.2013
(97)	EP 2191381	(47)	02.01.2013	(97)	EP 2236222	(47)	02.01.2013
(97)	EP 2192022	(47)	02.01.2013	(97)	EP 2237485	(47)	02.01.2013
(97)	EP 2192293	(47)	02.01.2013	(97)	EP 2237617	(47)	02.01.2013
(97)	EP 2192498	(47)	02.01.2013	(97)	EP 2237625	(47)	02.01.2013
(97)	EP 2192544	(47)	02.01.2013	(97)	EP 2239174	(47)	02.01.2013
(97)	EP 2192874	(47)	02.01.2013	(97)	EP 2239279	(47)	02.01.2013
(97)	EP 2193294	(47)	02.01.2013	(97)	EP 2239959	(47)	02.01.2013
(97)	EP 2193980	(47)	02.01.2013	(97)	EP 2240175	(47)	02.01.2013
(97)	EP 2194202	(47)	02.01.2013	(97)	EP 2242477	(47)	02.01.2013
(97)	EP 2194646	(47)	02.01.2013	(97)	EP 2242541	(47)	02.01.2013
(97)	EP 2195868	(47)	02.01.2013	(97)	EP 2243243	(47)	02.01.2013

(97)	EP 2243444	(47)	02.01.2013	(97)	EP 2285609	(47)	02.01.2013
(97)	EP 2243518	(47)	02.01.2013	(97)	EP 2285650	(47)	02.01.2013
(97)	EP 2243710	(47)	02.01.2013	(97)	EP 2285668	(47)	02.01.2013
(97)	EP 2246307	(47)	02.01.2013	(97)	EP 2285756	(47)	02.01.2013
(97)	EP 2246631	(47)	02.01.2013	(97)	EP 2286739	(47)	02.01.2013
(97)	EP 2247845	(47)	02.01.2013	(97)	EP 2287513	(47)	02.01.2013
(97)	EP 2248503	(47)	02.01.2013	(97)	EP 2288398	(47)	02.01.2013
(97)	EP 2248528	(47)	02.01.2013	(97)	EP 2288521	(47)	02.01.2013
(97)	EP 2248634	(47)	02.01.2013	(97)	EP 2288538	(47)	02.01.2013
(97)	EP 2249372	(47)	02.01.2013	(97)	EP 2288589	(47)	02.01.2013
(97)	EP 2249593	(47)	02.01.2013	(97)	EP 2288654	(47)	02.01.2013
(97)	EP 2249944	(47)	02.01.2013	(97)	EP 2289021	(47)	02.01.2013
(97)	EP 2250081	(47)	02.01.2013	(97)	EP 2289771	(47)	02.01.2013
(97)	EP 2251118	(47)	02.01.2013	(97)	EP 2289775	(47)	02.01.2013
(97)	EP 2251661	(47)	02.01.2013	(97)	EP 2291256	(47)	02.01.2013
(97)	EP 2252824	(47)	02.01.2013	(97)	EP 2292391	(47)	02.01.2013
(97)	EP 2253187	(47)	02.01.2013	(97)	EP 2292690	(47)	02.01.2013
(97)	EP 2253510	(47)	02.01.2013	(97)	EP 2293502	(47)	02.01.2013
(97)	EP 2253563	(47)	02.01.2013	(97)	EP 2293866	(47)	02.01.2013
(97)	EP 2253582	(47)	02.01.2013	(97)	EP 2294000	(47)	02.01.2013
(97)	EP 2253714	(47)	02.01.2013	(97)	EP 2295510	(47)	02.01.2013
(97)	EP 2255139	(47)	02.01.2013	(97)	EP 2295682	(47)	02.01.2013
(97)	EP 2255360	(47)	02.01.2013	(97)	EP 2295873	(47)	02.01.2013
(97)	EP 2255804	(47)	02.01.2013	(97)	EP 2295966	(47)	02.01.2013
(97)	EP 2256168	(47)	02.01.2013	(97)	EP 2296498	(47)	02.01.2013
(97)	EP 2256310	(47)	02.01.2013	(97)	EP 2296958	(47)	02.01.2013
(97)	EP 2257479	(47)	02.01.2013	(97)	EP 2297488	(47)	02.01.2013
(97)	EP 2258194	(47)	02.01.2013	(97)	EP 2297505	(47)	02.01.2013
(97)	EP 2258870	(47)	02.01.2013	(97)	EP 2298449	(47)	02.01.2013
(97)	EP 2259263	(47)	02.01.2013	(97)	EP 2298539	(47)	02.01.2013
(97)	EP 2259613	(47)	02.01.2013	(97)	EP 2299540	(47)	02.01.2013
(97)	EP 2259856	(47)	02.01.2013	(97)	EP 2299877	(47)	02.01.2013
(97)	EP 2260084	(47)	02.01.2013	(97)	EP 2300134	(47)	02.01.2013
(97)	EP 2262486	(47)	02.01.2013	(97)	EP 2300246	(47)	02.01.2013
(97)	EP 2263719	(47)	02.01.2013	(97)	EP 2301020	(47)	02.01.2013
(97)	EP 2264346	(47)	02.01.2013	(97)	EP 2301847	(47)	02.01.2013
(97)	EP 2264807	(47)	02.01.2013	(97)	EP 2302392	(47)	02.01.2013
(97)	EP 2265787	(47)	02.01.2013	(97)	EP 2303029	(47)	02.01.2013
(97)	EP 2267159	(47)	02.01.2013	(97)	EP 2304699	(47)	02.01.2013
(97)	EP 2268252	(47)	02.01.2013	(97)	EP 2305174	(47)	02.01.2013
(97)	EP 2268524	(47)	02.01.2013	(97)	EP 2305359	(47)	02.01.2013
(97)	EP 2268763	(47)	02.01.2013	(97)	EP 2305449	(47)	02.01.2013
(97)	EP 2268779	(47)	02.01.2013	(97)	EP 2306055	(47)	02.01.2013
(97)	EP 2269437	(47)	02.01.2013	(97)	EP 2307002	(47)	02.01.2013
(97)	EP 2269516	(47)	02.01.2013	(97)	EP 2308924	(47)	02.01.2013
(97)	EP 2269928	(47)	02.01.2013	(97)	EP 2309038	(47)	02.01.2013
(97)	EP 2269962	(47)	02.01.2013	(97)	EP 2309101	(47)	02.01.2013
(97)	EP 2272395	(47)	02.01.2013	(97)	EP 2309451	(47)	02.01.2013
(97)	EP 2273024	(47)	02.01.2013	(97)	EP 2310364	(47)	02.01.2013
(97)	EP 2274206	(47)	02.01.2013	(97)	EP 2310480	(47)	02.01.2013
(97)	EP 2274851	(47)	02.01.2013	(97)	EP 2310662	(47)	02.01.2013
(97)	EP 2274954	(47)	02.01.2013	(97)	EP 2311160	(47)	02.01.2013
(97)	EP 2275292	(47)	02.01.2013	(97)	EP 2311589	(47)	02.01.2013
(97)	EP 2275351	(47)	02.01.2013	(97)	EP 2312141	(47)	02.01.2013
(97)	EP 2275508	(47)	02.01.2013	(97)	EP 2312329	(47)	02.01.2013
(97)	EP 2276260	(47)	02.01.2013	(97)	EP 2312531	(47)	02.01.2013
(97)	EP 2278484	(47)	02.01.2013	(97)	EP 2312533	(47)	02.01.2013
(97)	EP 2279399	(47)	02.01.2013	(97)	EP 2313050	(47)	02.01.2013
(97)	EP 2279583	(47)	02.01.2013	(97)	EP 2313412	(47)	02.01.2013
(97)	EP 2279968	(47)	02.01.2013	(97)	EP 2315327	(47)	02.01.2013
(97)	EP 2280017	(47)	02.01.2013	(97)	EP 2315655	(47)	02.01.2013
(97)	EP 2280706	(47)	02.01.2013	(97)	EP 2315990	(47)	02.01.2013
(97)	EP 2280880	(47)	02.01.2013	(97)	EP 2316392	(47)	02.01.2013
(97)	EP 2281109	(47)	02.01.2013	(97)	EP 2316688	(47)	02.01.2013
(97)	EP 2281198	(47)	02.01.2013	(97)	EP 2316697	(47)	02.01.2013
(97)	EP 2281739	(47)	02.01.2013	(97)	EP 2317075	(47)	02.01.2013
(97)	EP 2282192	(47)	02.01.2013	(97)	EP 2317085	(47)	02.01.2013
(97)	EP 2282514	(47)	02.01.2013	(97)	EP 2318156	(47)	02.01.2013
(97)	EP 2282859	(47)	02.01.2013	(97)	EP 2318407	(47)	02.01.2013
(97)	EP 2283120	(47)	02.01.2013	(97)	EP 2318564	(47)	02.01.2013
(97)	EP 2283150	(47)	02.01.2013	(97)	EP 2319636	(47)	02.01.2013
(97)	EP 2283384	(47)	02.01.2013	(97)	EP 2319695	(47)	02.01.2013
(97)	EP 2283901	(47)	02.01.2013	(97)	EP 2319968	(47)	02.01.2013
(97)	EP 2284066	(47)	02.01.2013	(97)	EP 2320403	(47)	02.01.2013
(97)	EP 2284437	(47)	02.01.2013	(97)	EP 2321093	(47)	02.01.2013
(97)	EP 2284769	(47)	02.01.2013	(97)	EP 2321152	(47)	02.01.2013
(97)	EP 2284992	(47)	02.01.2013	(97)	EP 2321167	(47)	02.01.2013
(97)	EP 2285174	(47)	02.01.2013	(97)	EP 2321193	(47)	02.01.2013

(97)	EP 2321506	(47)	02.01.2013	(97)	EP 2351136	(47)	02.01.2013
(97)	EP 2322050	(47)	02.01.2013	(97)	EP 2351316	(47)	02.01.2013
(97)	EP 2322478	(47)	02.01.2013	(97)	EP 2351318	(47)	02.01.2013
(97)	EP 2322495	(47)	02.01.2013	(97)	EP 2351449	(47)	02.01.2013
(97)	EP 2322508	(47)	02.01.2013	(97)	EP 2351466	(47)	02.01.2013
(97)	EP 2322812	(47)	02.01.2013	(97)	EP 2351475	(47)	02.01.2013
(97)	EP 2322938	(47)	02.01.2013	(97)	EP 2351923	(47)	02.01.2013
(97)	EP 2323525	(47)	02.01.2013	(97)	EP 2351988	(47)	02.01.2013
(97)	EP 2323894	(47)	02.01.2013	(97)	EP 2352401	(47)	02.01.2013
(97)	EP 2324884	(47)	02.01.2013	(97)	EP 2352415	(47)	02.01.2013
(97)	EP 2325034	(47)	02.01.2013	(97)	EP 2352953	(47)	02.01.2013
(97)	EP 2325056	(47)	02.01.2013	(97)	EP 2353028	(47)	02.01.2013
(97)	EP 2325070	(47)	02.01.2013	(97)	EP 2353054	(47)	02.01.2013
(97)	EP 2325132	(47)	02.01.2013	(97)	EP 2354070	(47)	02.01.2013
(97)	EP 2325213	(47)	02.01.2013	(97)	EP 2354564	(47)	02.01.2013
(97)	EP 2325522	(47)	02.01.2013	(97)	EP 2354853	(47)	02.01.2013
(97)	EP 2325663	(47)	02.01.2013	(97)	EP 2355911	(47)	02.01.2013
(97)	EP 2326298	(47)	02.01.2013	(97)	EP 2355952	(47)	02.01.2013
(97)	EP 2326779	(47)	02.01.2013	(97)	EP 2356000	(47)	02.01.2013
(97)	EP 2326948	(47)	02.01.2013	(97)	EP 2356645	(47)	02.01.2013
(97)	EP 2327351	(47)	02.01.2013	(97)	EP 2356714	(47)	02.01.2013
(97)	EP 2327373	(47)	02.01.2013	(97)	EP 2357141	(47)	02.01.2013
(97)	EP 2328354	(47)	02.01.2013	(97)	EP 2357647	(47)	02.01.2013
(97)	EP 2328474	(47)	02.01.2013	(97)	EP 2357798	(47)	02.01.2013
(97)	EP 2330016	(47)	02.01.2013	(97)	EP 2358245	(47)	02.01.2013
(97)	EP 2330053	(47)	02.01.2013	(97)	EP 2358265	(47)	02.01.2013
(97)	EP 2330374	(47)	02.01.2013	(97)	EP 2358650	(47)	02.01.2013
(97)	EP 2330408	(47)	02.01.2013	(97)	EP 2358674	(47)	02.01.2013
(97)	EP 2331387	(47)	02.01.2013	(97)	EP 2358927	(47)	02.01.2013
(97)	EP 2331425	(47)	02.01.2013	(97)	EP 2359246	(47)	02.01.2013
(97)	EP 2331432	(47)	02.01.2013	(97)	EP 2359605	(47)	02.01.2013
(97)	EP 2331521	(47)	02.01.2013	(97)	EP 2359671	(47)	02.01.2013
(97)	EP 2331903	(47)	02.01.2013	(97)	EP 2360837	(47)	02.01.2013
(97)	EP 2332125	(47)	02.01.2013	(97)	EP 2361446	(47)	02.01.2013
(97)	EP 2332831	(47)	02.01.2013	(97)	EP 2361704	(47)	02.01.2013
(97)	EP 2333226	(47)	02.01.2013	(97)	EP 2361960	(47)	02.01.2013
(97)	EP 2333593	(47)	02.01.2013	(97)	EP 2362403	(47)	02.01.2013
(97)	EP 2333594	(47)	02.01.2013	(97)	EP 2362978	(47)	02.01.2013
(97)	EP 2334186	(47)	02.01.2013	(97)	EP 2363035	(47)	02.01.2013
(97)	EP 2334206	(47)	02.01.2013	(97)	EP 2363185	(47)	02.01.2013
(97)	EP 2334552	(47)	02.01.2013	(97)	EP 2363192	(47)	02.01.2013
(97)	EP 2334876	(47)	02.01.2013	(97)	EP 2363560	(47)	02.01.2013
(97)	EP 2335316	(47)	02.01.2013	(97)	EP 2364101	(47)	02.01.2013
(97)	EP 2335764	(47)	02.01.2013	(97)	EP 2364103	(47)	02.01.2013
(97)	EP 2335765	(47)	02.01.2013	(97)	EP 2364278	(47)	02.01.2013
(97)	EP 2337093	(47)	02.01.2013	(97)	EP 2364333	(47)	02.01.2013
(97)	EP 2339842	(47)	02.01.2013	(97)	EP 2364353	(47)	02.01.2013
(97)	EP 2340409	(47)	02.01.2013	(97)	EP 2364397	(47)	02.01.2013
(97)	EP 2341201	(47)	02.01.2013	(97)	EP 2364430	(47)	02.01.2013
(97)	EP 2341254	(47)	02.01.2013	(97)	EP 2365744	(47)	02.01.2013
(97)	EP 2341803	(47)	02.01.2013	(97)	EP 2365764	(47)	02.01.2013
(97)	EP 2341806	(47)	02.01.2013	(97)	EP 2365866	(47)	02.01.2013
(97)	EP 2342183	(47)	02.01.2013	(97)	EP 2365924	(47)	02.01.2013
(97)	EP 2342471	(47)	02.01.2013	(97)	EP 2366170	(47)	02.01.2013
(97)	EP 2342472	(47)	02.01.2013	(97)	EP 2366827	(47)	02.01.2013
(97)	EP 2342736	(47)	02.01.2013	(97)	EP 2367648	(47)	02.01.2013
(97)	EP 2342858	(47)	02.01.2013	(97)	EP 2367649	(47)	02.01.2013
(97)	EP 2342887	(47)	02.01.2013	(97)	EP 2367651	(47)	02.01.2013
(97)	EP 2343869	(47)	02.01.2013	(97)	EP 2367784	(47)	02.01.2013
(97)	EP 2344350	(47)	02.01.2013	(97)	EP 2367829	(47)	02.01.2013
(97)	EP 2345231	(47)	02.01.2013	(97)	EP 2368217	(47)	02.01.2013
(97)	EP 2345902	(47)	02.01.2013	(97)	EP 2369958	(47)	02.01.2013
(97)	EP 2346239	(47)	02.01.2013	(97)	EP 2370489	(47)	02.01.2013
(97)	EP 2346539	(47)	02.01.2013	(97)	EP 2370848	(47)	02.01.2013
(97)	EP 2346888	(47)	02.01.2013	(97)	EP 2370861	(47)	02.01.2013
(97)	EP 2346972	(47)	02.01.2013	(97)	EP 2373439	(47)	02.01.2013
(97)	EP 2347091	(47)	02.01.2013	(97)	EP 2374202	(47)	02.01.2013
(97)	EP 2347193	(47)	02.01.2013	(97)	EP 2374751	(47)	02.01.2013
(97)	EP 2347218	(47)	02.01.2013	(97)	EP 2376257	(47)	02.01.2013
(97)	EP 2347426	(47)	02.01.2013	(97)	EP 2376592	(47)	02.01.2013
(97)	EP 2347790	(47)	02.01.2013	(97)	EP 2376650	(47)	02.01.2013
(97)	EP 2348809	(47)	02.01.2013	(97)	EP 2376855	(47)	02.01.2013
(97)	EP 2349548	(47)	02.01.2013	(97)	EP 2377108	(47)	02.01.2013
(97)	EP 2349719	(47)	02.01.2013	(97)	EP 2377417	(47)	02.01.2013
(97)	EP 2350149	(47)	02.01.2013	(97)	EP 2378918	(47)	02.01.2013
(97)	EP 2350553	(47)	02.01.2013	(97)	EP 2379465	(47)	02.01.2013
(97)	EP 2350981	(47)	02.01.2013	(97)	EP 2379914	(47)	02.01.2013
(97)	EP 2351017	(47)	02.01.2013	(97)	EP 2380167	(47)	02.01.2013

(97)	EP 2381570	(47)	02.01.2013
(97)	EP 2384076	(47)	02.01.2013
(97)	EP 2384839	(47)	02.01.2013
(97)	EP 2385542	(47)	02.01.2013
(97)	EP 2387807	(47)	02.01.2013
(97)	EP 2390980	(47)	02.01.2013
(97)	EP 2391081	(47)	02.01.2013
(97)	EP 2391578	(47)	02.01.2013
(97)	EP 2392003	(47)	02.01.2013
(97)	EP 2392881	(47)	02.01.2013
(97)	EP 2393683	(47)	02.01.2013
(97)	EP 2394484	(47)	02.01.2013
(97)	EP 2394677	(47)	02.01.2013
(97)	EP 2394740	(47)	02.01.2013
(97)	EP 2396526	(47)	02.01.2013
(97)	EP 2396588	(47)	02.01.2013
(97)	EP 2396802	(47)	02.01.2013
(97)	EP 2396958	(47)	02.01.2013
(97)	EP 2397329	(47)	02.01.2013
(97)	EP 2397330	(47)	02.01.2013
(97)	EP 2397353	(47)	02.01.2013
(97)	EP 2397630	(47)	02.01.2013
(97)	EP 2398822	(47)	02.01.2013
(97)	EP 2399340	(47)	02.01.2013
(97)	EP 2399778	(47)	02.01.2013
(97)	EP 2399781	(47)	02.01.2013
(97)	EP 2400083	(47)	02.01.2013
(97)	EP 2400810	(47)	02.01.2013
(97)	EP 2401079	(47)	02.01.2013
(97)	EP 2401799	(47)	02.01.2013
(97)	EP 2403183	(47)	02.01.2013
(97)	EP 2403891	(47)	02.01.2013
(97)	EP 2405536	(47)	02.01.2013
(97)	EP 2407059	(47)	02.01.2013
(97)	EP 2408964	(47)	02.01.2013
(97)	EP 2409042	(47)	02.01.2013
(97)	EP 2409881	(47)	02.01.2013
(97)	EP 2410027	(47)	02.01.2013
(97)	EP 2411960	(47)	02.01.2013
(97)	EP 2416251	(47)	02.01.2013
(97)	EP 2416518	(47)	02.01.2013
(97)	EP 2417958	(47)	02.01.2013
(97)	EP 2418425	(47)	02.01.2013
(97)	EP 2420033	(47)	02.01.2013
(97)	EP 2420614	(47)	02.01.2013
(97)	EP 2425159	(47)	02.01.2013
(97)	EP 2425807	(47)	02.01.2013
(97)	EP 2426236	(47)	02.01.2013
(97)	EP 2426505	(47)	02.01.2013
(97)	EP 2437268	(47)	02.01.2013
(97)	EP 2439054	(47)	02.01.2013
(97)	EP 2444208	(47)	02.01.2013
(97)	EP 2445087	(47)	02.01.2013
(97)	EP 2450603	(47)	02.01.2013
(97)	EP 2452868	(47)	02.01.2013
(97)	EP 2452869	(47)	02.01.2013
(97)	EP 2455259	(47)	02.01.2013
(97)	EP 2472289	(47)	02.01.2013

### Zveřejněné překlady evropských patentových spisů

U následujících udělených evropských patentů s účinky pro Českou republiku byl majitelem předložen překlad patentového spisu do českého jazyka (§ 35c odst. 2 až 4 zákona č. 527/1990 Sb., v platném znění). Údaje jsou řazeny vzestupně podle čísel evropských patentů.

(97)	<b>EP 1351366</b>	
(47)	14.11.2012	
(97)	08.10.2003	
(51)	<b>H05B 37/02</b>	(2006.01)
(96)	26.03.2003	
(96)	03006803.5	
(73)	CEAG Notlichtsysteme GmbH, 59494 Soest, DE	
(72)	Prasuhn, Jürgen, 59494 Soest, DE	
(54)	<b>Svítilno</b>	
(32)	04.04.2002	
(31)	20205234 U	
(33)	DE	

(74) TRAPLOVÁ HAKR KUBÁT Advokátní a patentová kancelář, Ing. Eduard Hakr, Přístavní 24, Praha 7, 17000

---

(97)	<b>EP 1443955</b>	
(47)	12.09.2012	
(97)	27.03.2003	
(51)	<b>A61P 25/16</b>	(2006.01)
	<b>A61K 38/18</b>	(2006.01)
(96)	19.09.2002	
(96)	02798797.3	
(73)	Neuronova AB, 114 33 Stockholm, SE	

- (72) DELFANI, Kioumars, S-174 58 Sundbyberg, SE  
JANSON, Ann, Marie, S-114 31 Stockholm, SE  
KUHN, Georg, H., 93186 Pattendorf, DE  
PLATE, Karlheinz, 60318 Frankfurt, DE  
SCHANZER, Anne, 60318 Frankfurt/Main, DE  
WACHS, Frank-Peter, 93083 Obertraubling, DE  
ZHAO, Ming, S-171 71 Solna, SE
- (54) **PDGF-BB pro léčbu Parkinsonovy nemoci**
- (32) 19.09.2001, 28.09.2001  
(31) 323381 P, 326044 P  
(33) US, US  
(86) PCT/IB2002/003998  
(87) WO 2003/024478  
(74) KOREJZOVÁ & SPOL., v.o.s., JUDr. Petra Korejzová,  
Korunní 810/104 E, Praha 10, 10100

- (97) **EP 1497418**  
(47) 17.10.2012  
(97) 30.10.2003  
(51) **C12N 9/18** (2006.01)  
**C12N 15/00** (2006.01)  
**C07H 21/04** (2006.01)  
**A61K 38/46** (2006.01)
- (96) 21.04.2003  
(96) 03747055.6
- (73) DSM IP Assets B.V., Heerlen, NL  
(72) GRAMATIKOVA, Svetlana, San Diego, CA 92122, US  
HAZLEWOOD, Geoff, San Diego, CA 92130, US  
LAM, David, San Elijo Hills, CA 92078, US  
BARTON, Nelson, San Diego, CA 92131, US
- (54) **Fosfolipázy, jejich kódující nukleové kyseliny a způsoby jejich přípravy a použití**
- (32) 19.04.2002  
(31) 374313 P  
(33) US  
(86) PCT/US2003/012556  
(87) WO 2003/089620  
(74) TRAPLOVÁ HAKR KUBÁT Advokátní a patentová kancelář, Ing. Eduard Hakr, Přístavní 24, Praha 7, 17000

- (97) **EP 1503880**  
(47) 08.08.2012  
(97) 30.10.2003  
(51) **B23K 10/00** (2006.01)  
**H05H 1/28** (2006.01)  
**H05H 1/34** (2006.01)
- (96) 07.04.2003  
(96) 03746942.6
- (73) Thermal Dynamics Corporation, West Lebanon New Hampshire 03784, US  
(72) Conway, Christopher J., Wilmot, NH 03287, US  
KINERSON, Kevin, J., Corinth, VT 05039, US  
GUGLIOTTA, Mark, Concord, NH 03301, US  
MACKENZIE, Darrin, H., Windsor, VT 05089, US
- (54) **Plazmový obloukový hořák a způsob využívání tohoto plazmového obloukového hořáku**
- (32) 19.04.2002  
(31) 373992 P  
(33) US  
(86) PCT/US2003/010455  
(87) WO 2003/089180  
(74) Čermák a spol., JUDr. Karel Čermák, Elišky Peškové 15/735, Praha 5, 15000

- (97) **EP 1540907**  
(47) 19.09.2012  
(97) 11.03.2004  
(51) **H04L 12/66** (2006.01)  
**H04L 12/16** (2006.01)  
**H04L 12/28** (2006.01)  
**H04M 3/56** (2006.01)  
**H04L 29/12** (2006.01)
- (96) 15.08.2003

- (96) 03791141.9  
(73) Nokia Corporation, 02150 Espoo, FI  
(72) NIEMI, Aki, FIN-00250 Helsinki, FI
- (54) **Konferenční systém**
- (32) 28.08.2002  
(31) 0219947  
(33) GB  
(86) PCT/IB2003/003813  
(87) WO 2004/021655  
(74) Společná advokátní kancelář Všeťečka Zelený Švorčík Kalenský a partneři, JUDr. Michal Havlík, Hálkova 2, Praha 2, 12000

- (97) **EP 1553840**  
(47) 03.10.2012  
(97) 06.05.2004  
(51) **A21D 8/04** (2006.01)  
**A21D 2/02** (2006.01)  
**A21D 2/18** (2006.01)  
**C12N 9/98** (2006.01)  
**A23P 1/04** (2006.01)  
**A23L 1/22** (2006.01)  
**A23P 1/08** (2006.01)  
**A23L 1/00** (2006.01)  
**A21D 2/14** (2006.01)
- (96) 22.10.2003  
(96) 03754312.1
- (73) CSM Nederland B.V., 1112 XE Diemen, NL  
(72) DUESTERHOFT, Eva-Maria, NL-6718 ZB Ede, NL  
MINOR, Marcel, NL-6704 AA Wageningen, NL  
NIKOLAI, Karin, A-9210 Portschach, AT  
HARGREAVES, Neil Graham, Chester, CH4 8AE, GB  
HUSCROFT, Simon Christopher, NL-2252 TB Voorschoten, NL  
SCHARF, Udo, 55413 Weiler, DE
- (54) **Zapouzdřené funkční pekařské přísady**
- (32) 22.10.2002  
(31) 02079422  
(33) EP  
(86) PCT/NL2003/000711  
(87) WO 2004/037004  
(74) Hák, Janeček & Švestka, Patentová a známková kancelář, Ing. Pavel Janeček, U Průhonu 5, Praha 7, 17000

- (97) **EP 1557411**  
(47) 17.10.2012  
(97) 22.01.2004  
(51) **C07D 213/75** (2006.01)  
**C07D 213/85** (2006.01)  
**C07D 241/04** (2006.01)  
**C07D 401/12** (2006.01)  
**C07D 403/12** (2006.01)  
**C07D 405/12** (2006.01)  
**C07D 417/12** (2006.01)  
**C07D 471/04** (2006.01)  
**A61K 31/495** (2006.01)  
**A61K 31/496** (2006.01)  
**A61K 31/498** (2006.01)  
**A61K 31/506** (2006.01)  
**A61K 31/517** (2006.01)  
**A61K 31/5377** (2006.01)  
**A61P 5/28** (2006.01)  
**A61P 13/08** (2006.01)  
**A61P 17/08** (2006.01)  
**A61P 17/14** (2006.01)  
**A61P 35/00** (2006.01)

- (96) 11.07.2003  
(96) 03764179.2  
(73) Astellas Pharma Inc., Tokyo 103-8411, JP



(72) TANIGUCHI, Nobuaki, Chuo-ku Tokyo 103-8411, JP  
IMAMURA, Masakazu, Chuo-ku, Tokyo 103-8411, JP  
HAYAKAWA, Masahiko, Chuo-ku, Tokyo 103-8411, JP  
KAWAGUCHI, Kenichi, Chuo-ku Tokyo 103-8411, JP  
KIMURA, Takenori, Chuo-ku Tokyo 103-8411, JP  
KINOYAMA, Isao, Chuo-ku, Tokyo 103-8411, JP  
KAIZAWA, Hiroyuki, Chuo-ku, Tokyo 103-8411, JP  
OKADA, Minoru, Chuo-ku, Tokyo 103-8411, JP  
FURUTANI, Takashi, Chuo-ku, Tokyo 103-8411, JP  
(54) **Deriváty N-fenyl-(2R,5S)dimethylpiperazinu**  
(32) 12.07.2002  
(31) 2002203690  
(33) JP  
(86) PCT/JP2003/008860  
(87) WO 2004/007471  
(74) Čermák a spol., JUDr. Karel Čermák, Elišky Peškové  
15/735, Praha 5, 15000

(97) **EP 1565563**  
(47) 26.09.2012  
(97) 10.06.2004  
(51) **C12P 7/62** (2006.01)  
(96) 21.11.2003  
(96) 03780023.2  
(73) BASF SE, 67056 Ludwigshafen, DE  
(72) PAULUS, Wolfgang, 55270 Ober-Olm, DE  
HAUER, Bernhard, 67136 Fussgönheim, DE  
HÄRING, Dietmar, 69198 Schriesheim, DE  
DIETSCHKE, Frank, 69198 Schriesheim, DE  
(54) **Enzymatická syntesa polyolakrylátů**  
(32) 22.11.2002  
(31) 10254642  
(33) DE  
(86) PCT/EP2003/013106  
(87) WO 2004/048585  
(74) Společná advokátní kancelář Všeťečka Zelený Švorčík  
Kalenský a partneři, JUDr. Otakar Švorčík, Hálkova 2,  
Praha 2, 12000

(97) **EP 1615955**  
(47) 26.09.2012  
(97) 28.10.2004  
(51) **C07K 16/00** (2006.01)  
C07K 16/28 (2006.01)  
C07K 16/24 (2006.01)  
(96) 09.04.2004  
(96) 04759444.5  
(73) Abbott Biotherapeutics Corp., Redwood City, CA 94063,  
US  
(72) HINTON, Paul R., Sunnyvale, CA 94085, US  
TSURUSHITA, Naoya, Palo Alto, CA 94306, US  
TSO, J. Yun, Menlo Park, CA 94025, US  
VASQUEZ, Maximiliano, Palo Alto, CA 94303, US  
(54) **MUTAGENETICKÁ ALTERNACE VAZEBNÝCH  
AFINIT K RECEPTORU FCRN NEBO SÉROVÝCH  
POLOČASŮ PROTILÁTEK**  
(32) 10.04.2003, 03.06.2003, 29.08.2003, 15.10.2003  
(31) 462014 P, 475762 P, 499048 P, 687118  
(33) US, US, US, US  
(86) PCT/US2004/011213  
(87) WO 2004/092219  
(74) Společná advokátní kancelář Všeťečka Zelený Švorčík  
Kalenský a partneři, JUDr. Pavel Zelený, Hálkova 2, Praha  
2, 12000

(97) **EP 1650098**  
(47) 19.09.2012  
(97) 26.04.2006  
(51) **B61G 5/02** (2006.01)  
**B61D 3/10** (2006.01)  
(96) 12.10.2005  
(96) 05022199.3

(73) Schaeffler Technologies AG & Co. KG, 91074  
Herzogenaurach, DE  
(72) Krome, Andreas, 91097 Oberreichenbach, DE  
(54) **Kloubové uspořádání skříní vozidel**  
(32) 14.10.2004  
(31) 102004050006  
(33) DE  
(74) TRAPLOVÁ HAKR KUBÁT Advokátní a patentová  
kancelář, Ing. Eduard Hakr, Přístavní 24, Praha 7, 17000

(97) **EP 1667166**  
(47) 12.09.2012  
(97) 07.06.2006  
(51) **G21G 1/02** (2006.01)  
(96) 01.12.2005  
(96) 05257403.5  
(73) GENERAL ELECTRIC COMPANY, Schenectady, NY  
12345, US  
(72) Fawcett, Russell Morgan, Atkinson, North Carolina  
28421, US  
Higgins, Russell Patrick, Wilmington, North Carolina  
28409, US  
Kiernan, Michael Thomas, Wilmington, North Carolina  
28403, US  
Gonzales, Randy Peter, Wilmington, North Carolina  
28403, US  
James, Robert Bryant, Wilmington, North Carolina 28405,  
US  
Russell, II, William Earl, Wilmington, North Carolina  
28405, US  
Shelton, Steven Bruce, Wilmington, North Carolina  
28411, US  
Stachowski, Russell Edward, Wilmington, North Carolina  
28409, US  
Smith, David Grey, Leland, North Carolina 28451, US  
Trosman, Lukas, Wilmington, North Carolina 28403, US  
(54) **Způsob vytváření izotopů v energetických nukleárních  
reaktorech**  
(32) 03.12.2004  
(31) 2680  
(33) US  
(74) Čermák a spol., JUDr. Karel Čermák, Elišky Peškové  
15/735, Praha 5, 15000

(97) **EP 1678387**  
(47) 19.09.2012  
(97) 21.04.2005  
(51) **E04B 1/76** (2006.01)  
(96) 04.10.2004  
(96) 04790111.1  
(73) SAINT-GOBAIN ISOVER G+H AG, 67059  
Ludwigshafen, DE  
(72) BECKER, Michael, 67374 Hanhofen, DE  
KELLER, Horst, 69259 Wilhelmsfeld, DE  
BERNARD, Jean-Luc, F-60600 Giencourt Breuil Le Vert,  
FR  
ANDERSSON, Leif, S-241 31 Eslöv, SE  
(54) **Tepelně izolační složené systémy a izolační dílec,  
zejména izolační dílec pro uvedené systémy**  
(32) 06.10.2003, 07.01.2004  
(31) 03022611, 0400084  
(33) EP, FR  
(86) PCT/EP2004/011060  
(87) WO 2005/035894  
(74) Společná advokátní kancelář Všeťečka Zelený Švorčík  
Kalenský a partneři, JUDr. Otakar Švorčík, Hálkova 2,  
Praha 2, 12000

(97) **EP 1763983**  
(47) 24.10.2012  
(97) 21.03.2007

- |   |           |   |           |
|---|-----------|---|-----------|
| (51) <b>A01B 73/02</b>  | (2006.01) | (54) <b>Antagonisté receptorů glukagonu, příprava a terapeutické použití</b>  |           |
| (96) <b>B60Q 1/26</b>   | (2006.01) | (32) 17.11.2005   |           |
| (96) 09.09.2006   |           | (31) 737783 P   |           |
| (96) 06018909.9   |           | (33) US   |           |
| (73) Amazonen-Werke H. Dreyer GmbH & Co. KG, 49205 Hasbergen, DE  |           | (86) PCT/US2006/060857  |           |
| (72) Gieseke, Reinhard, 27798 Hude, DE  |           | (87) WO 2007/123581   |           |
| Reinke, Wilfried, 26123 Oldenburg, DE   |           | (74) Společná advokátní kancelář Všeťečka Zelený Švorčík Kalenský a partneři, JUDr. Otakar Švorčík, Hálkova 2, Praha 2, 12000 |           |
| Tiessen, Reimer Uwe, 26135 Oldenburg, DE  |           |   |           |
| Pokriefke, Michael, 26135 Oldenburg, DE   |           |   |           |
| (54) <b>Zemědělské nářadí</b>   |           |   |           |
| (32) 15.09.2005   |           |   |           |
| (31) 102005044076   |           | (97) <b>EP 1957528</b>  |           |
| (33) DE   |           | (47) 07.11.2012   |           |
| (74) Společná advokátní kancelář Všeťečka Zelený Švorčík Kalenský a partneři, JUDr. Michal Havlík, Hálkova 2, Praha 2, 12000  |           | (97) 07.06.2007   |           |
|   |           | (51) <b>C07K 14/705</b>   | (2006.01) |
|   |           | (96) 30.11.2006   |           |
|   |           | (96) 06818135.3   |           |
|   |           | (73) University of Copenhagen, 1017 Copenhagen K, DK  |           |
|   |           | (72) HOLST, Peter Johannes, DK-2700 Bronshøj, DK  |           |
|   |           | THOMSEN, Allan Randrup, DK-2100 Copenhagen O, DK  |           |
|   |           | CHRISTENSEN, Jan Pravsgaard, DK-2650 Hvidovre, DK   |           |
|   |           | (54) <b>Nukleotidová vakcína</b>  |           |
|   |           | (32) 30.11.2005, 30.12.2005, 30.12.2005, 27.03.2006   |           |
|   |           | (31) 200501697, 200501857, 755712 P, 200600431  |           |
|   |           | (33) DK, DK, US, DK   |           |
|   |           | (86) PCT/DK2006/000675  |           |
|   |           | (87) WO 2007/062656   |           |
|   |           | (74) Čermák a spol., JUDr. Karel Čermák, Elišky Peškové 15/735, Praha 5, 15000  |           |
|   |           |   |           |
| (97) <b>EP 1858659</b>  |           | (97) <b>EP 1971162</b>  |           |
| (47) 12.09.2012   |           | (47) 03.10.2012   |           |
| (97) 17.08.2006   |           | (97) 15.03.2007   |           |
| (51) <b>B21J 15/32</b>  | (2006.01) | (51) <b>H04W 4/06</b>   | (2009.01) |
| (51) <b>B23P 19/00</b>  | (2006.01) | H04W 4/10   | (2009.01) |
| (96) 07.02.2006   |           | (96) 05.09.2005   |           |
| (96) 06708076.2   |           | (96) 05783903.7   |           |
| (73) Newfrey LLC, Newark, Delaware 19711, US  |           | (73) ZTE Corporation, Shenzhen, Guangdong 518057, CN  |           |
| (72) REITER, Christian, 35398 Giessen, DE   |           | (72) FANG, Huiying, Guangdong 518057, CN  |           |
| (54) <b>Způsob a zařízení k podávání spojovacích prvků ke zpracovatelskému stroji</b>   |           | (54) <b>Způsob pro terminály pro přepínání zpětných provozních kanálů v CDMA službě skupinového volání</b>                    |           |
| (32) 14.02.2005   |           | (86) PCT/CN2005/001400  |           |
| (31) 102005006795   |           | (87) WO 2007/028272   |           |
| (33) DE   |           | (74) Společná advokátní kancelář Všeťečka Zelený Švorčík Kalenský a partneři, JUDr. Michal Havlík, Hálkova 2, Praha 2, 12000  |           |
| (86) PCT/EP2006/050729  |           |   |           |
| (87) WO 2006/084847   |           |   |           |
| (74) Společná advokátní kancelář Všeťečka Zelený Švorčík Kalenský a partneři, JUDr. Otakar Švorčík, Hálkova 2, Praha 2, 12000 |           |   |           |
|   |           |   |           |
| (97) <b>EP 1877192</b>  |           | (97) <b>EP 1984322</b>  |           |
| (47) 24.10.2012   |           | (47) 26.09.2012   |           |
| (97) 28.09.2006   |           | (97) 16.08.2007   |           |
| (51) <b>B02C 18/14</b>  | (2006.01) | (51) <b>C07C 233/65</b>   | (2006.01) |
| <b>B02C 18/00</b>   | (2006.01) | <b>C07C 233/66</b>  | (2006.01) |
| <b>D21C 9/00</b>  | (2006.01) | <b>C07C 233/73</b>  | (2006.01) |
| <b>B02C 13/284</b>  | (2006.01) | <b>C07D 213/40</b>  | (2006.01) |
| (96) 23.03.2006   |           | <b>C07D 213/61</b>  | (2006.01) |
| (96) 06739443.7   |           | <b>C07D 213/81</b>  | (2006.01) |
| (73) Xyleco, Inc., Woburn MA 01801, US  |           | <b>C07D 213/82</b>  | (2006.01) |
| (72) MEDOFF, Marshall, Brookline, Massachusetts 02146, US   |           | <b>C07D 231/16</b>  | (2006.01) |
| (54) <b>Způsob výroby vláknitého materiálu</b>  |           | <b>C07D 239/28</b>  | (2006.01) |
| (32) 24.03.2005, 07.06.2005, 24.08.2005, 09.09.2005, 12.10.2005, 12.10.2005, 13.12.2005                                       |           | <b>C07F 7/08</b>  | (2006.01) |
| (31) 664832 P, 688002 P, 711057 P, 715822 P, 725674 P, 726102 P, 750205 P   |           | <b>A61K 31/166</b>  | (2006.01) |
| (33) US, US, US, US, US, US   |           | <b>A61K 31/455</b>  | (2006.01) |
| (86) PCT/US2006/010648  |           | <b>A61K 31/4402</b>   | (2006.01) |
| (87) WO 2006/102543   |           | <b>A61K 31/4409</b>   | (2006.01) |
| (74) Společná advokátní kancelář Všeťečka Zelený Švorčík Kalenský a partneři, JUDr. Michal Havlík, Hálkova 2, Praha 2, 12000  |           | <b>A61K 31/506</b>  | (2006.01) |
|   |           | (96) 29.01.2007   |           |
|   |           | (96) 07712126.7   |           |
|   |           | (73) F. Hoffmann-La Roche AG, 4070 Basel, CH  |           |
|   |           |   |           |
| (97) <b>EP 1951658</b>  |           |   |           |
| (47) 26.09.2012   |           |   |           |
| (97) 01.11.2007   |           |   |           |
| (51) <b>C07C 233/83</b>   | (2006.01) |   |           |
| <b>A61K 31/166</b>  | (2006.01) |   |           |
| <b>A61P 3/10</b>  | (2006.01) |   |           |
| (96) 14.11.2006   |           |   |           |
| (96) 06850148.5   |           |   |           |
| (73) Eli Lilly & Company, Indianapolis, Indiana 46285, US   |           |   |           |
| (72) LI, Jianke, Hamden, CT 06518, US   |           |   |           |
| ZHU, Guoxin, Carmel, IN 46032, US   |           |   |           |

(72) CONTE, Aurelia, CH-4051 Basel, CH  
KUEHNE, Holger, 79540 Loerrach, DE  
LUEBBERS, Thomas, 79540 Loerrach, DE  
MATTEI, Patrizio, CH-4125 Riehen, CH  
MAUGEAIS, Cyrille, F-68100 Mulhouse, FR  
MUELLER, Werner, CH-4147 Aesch, CH  
PFLIEGER, Philippe, F-68130 Schwoben, FR  
(54) **Benzamidové a heteroarenové deriváty**  
(32) 07.02.2006  
(31) 06101370  
(33) EP  
(86) PCT/EP2007/050811  
(87) WO 2007/090748  
(74) Čermák a spol., JUDr. Karel Čermák, Elišky Peškové  
15/735, Praha 5, 15000

(97) **EP 1984344**  
(47) 26.09.2012  
(97) 09.08.2007  
(51) **C07D 239/36** (2006.01)  
**C07D 239/46** (2006.01)  
**C07D 241/24** (2006.01)  
**C07D 251/22** (2006.01)  
**A61K 31/4192** (2006.01)  
**A61K 31/53** (2006.01)  
**A61K 31/4965** (2006.01)  
**A61P 25/00** (2006.01)  
(96) 12.12.2006  
(96) 06849951.6  
(73) Lexicon Pharmaceuticals, Inc., The Woodlands, TX 77381, US  
(72) DEVASAGAYARAJ, Arokiasamy, Plainsboro, NJ 08536, US  
JIN, Haihong, Manalapan, NJ 07726, US  
LIU, Qingyun, The Woodlands, TX 77382, US  
MARINELLI, Brent, Hamilton, NJ 08620, US  
SAMALA, Lakshama, Princeton, NJ 08540, US  
SHI, Zhi-Cai, Monmouth Junction, New Jersey 08852, US  
TUNOORI, Ashok, East Windsor, NJ 08520, US  
WANG, Ying, Plainsboro, NJ 08536, US  
WU, Wenxue, Princeton Junction, NJ 08550, US  
ZHANG, Chengmin, Kendall Park, NJ 08824, US  
ZHANG, Haiming, Lawrenceville, NJ 08648, US  
(54) **Multicyklické sloučeniny, kompozice které je obsahují a jejich použití v léčbě, prevenci a řízení nemocí a chorob**  
(32) 29.12.2005  
(31) 754955 P  
(33) US  
(86) PCT/US2006/047579  
(87) WO 2007/089335  
(74) PATENTSERVIS Praha a.s., Na Podkovce 281/10, Praha 4, 14700

(97) **EP 2011014**  
(47) 26.09.2012  
(97) 01.11.2007  
(51) **G06F 13/42** (2006.01)  
(96) 26.04.2006  
(96) 06728054.5  
(73) Nokia Corporation, 02150 Espoo, FI  
(72) HUBO, Michael, 45527 Hattingen, DE  
BLOCK, Thomas, 42281 Wuppertal, DE  
BENCAK, Daniel, 44359 Dortmund, DE  
ZECHLIN, Christian, 44627 Herne, DE  
(54) **USB spojení**  
(86) PCT/IB2006/051304  
(87) WO 2007/122453  
(74) Společná advokátní kancelář Všeťečka Zelený Švorčík Kalenský a partneři, JUDr. Michal Havlík, Hálkova 2, Praha 2, 12000

(97) **EP 2035047**

(47) 05.09.2012  
(97) 21.12.2007  
(51) **A61L 15/32** (2006.01)  
**A61L 27/22** (2006.01)  
**A61L 27/60** (2006.01)  
(96) 15.06.2007  
(96) 07733242.7  
(73) Restoration Of Appearance & Function Trust, Northwood, Middlesex HA6 2RN, GB  
(72) DYE, Julian, Middlesex HA6 2RN, GB  
(54) **Směs extracelulární matrice**  
(32) 16.06.2006, 16.06.2006, 11.05.2007  
(31) 0611986, 804996 P, 0709099  
(33) GB, US, GB  
(86) PCT/GB2007/002238  
(87) WO 2007/144644  
(74) KOREJZOVÁ & SPOL., v.o.s., JUDr. Petra Korejzová, Korunní 810/104 E, Praha 10, 10100

(97) **EP 2056807**  
(47) 26.09.2012  
(97) 21.02.2008  
(51) **A61K 31/133** (2006.01)  
**A61K 31/138** (2006.01)  
**A61K 31/4245** (2006.01)  
**A61K 31/661** (2006.01)  
**A61K 45/06** (2006.01)  
**A61P 25/00** (2006.01)  
**A61P 25/02** (2006.01)  
**A61P 37/00** (2006.01)  
(96) 17.08.2007  
(96) 07837041.8  
(73) UNIVERSITY OF CHICAGO, Chicago, IL 60637, US  
(72) SOLIVEN, Betty, C., Chicago, IL 60637, US  
(54) **Léčba zánětlivých onemocnění**  
(32) 17.08.2006  
(31) 838222 P  
(33) US  
(86) PCT/US2007/018331  
(87) WO 2008/021532  
(74) Ing. Jiří Walter, Počernická 54, Praha 10, 10800

(97) **EP 2091833**  
(47) 19.09.2012  
(97) 29.05.2008  
(51) **B65D 47/06** (2006.01)  
**B65D 47/20** (2006.01)  
(96) 16.08.2007  
(96) 07802638.2  
(73) Henkel AG & Co. KGaA, 40589 Düsseldorf, DE  
(72) NACHTSHEIM, Markus, 40764 Langenfeld, DE  
(54) **Uzávěr s automaticky otevíratelným uzavíracím víčkem**  
(32) 22.11.2006  
(31) 102006055434  
(33) DE  
(86) PCT/EP2007/058497  
(87) WO 2008/061815  
(74) KOREJZOVÁ & SPOL., v.o.s., JUDr. Petra Korejzová, Korunní 810/104 E, Praha 10, 10100

(97) **EP 2094880**  
(47) 05.09.2012  
(97) 21.08.2008  
(51) **C23C 22/34** (2006.01)  
**C23C 22/50** (2006.01)  
**C23C 22/73** (2006.01)  
(96) 11.02.2008  
(96) 08725429.8  
(73) Henkel AG & Co. KGaA, 40589 Düsseldorf, DE

- (72) BRYDEN, Todd, R., Boise, ID 83706, US  
LIANG, Jeng-Li, Auburn Hills, MI 48326, US  
LIU, Jianping, Ann Arbor, MI 48105, US  
ZIMMERMAN, John, Taylor, MI 48180, US  
KAPIC, Edis, Sterling Heights, MI 48312, US  
GOODREAU, Bruce, Romeo, MI 48065, US  
(54) **Způsob úpravy kovových povrchů**  
(32) 12.02.2007  
(31) 889408 P  
(33) US  
(86) PCT/US2008/001799  
(87) WO 2008/100476  
(74) KOREJZOVÁ & SPOL., v.o.s., JUDr. Petra Korejzová,  
Korunní 810/104 E, Praha 10, 10100

- (97) **EP 2116249**  
(47) 02.05.2012  
(97) 11.11.2009  
(51) **A61K 31/519** (2006.01)  
**A61K 31/135** (2006.01)  
**A61K 31/7028** (2006.01)  
**A61K 31/00** (2006.01)  
**A61K 31/565** (2006.01)  
**A61K 31/57** (2006.01)  
**A61K 31/525** (2006.01)  
**A61K 31/4415** (2006.01)  
**A61P 15/18** (2006.01)  
**A61P 15/12** (2006.01)  
**A61K 31/585** (2006.01)  
(96) 15.05.2006  
(96) 09075120.7  
(73) Bayer Intellectual Property GmbH, 40789 Monheim, DE  
Merck & Cie, 6460 Altdorf, CH  
(72) Strothmann, Kai, 61440 Oberusel, DE  
Smith, Gavin, 13505 Berlin, DE  
King, Kristina, 10437 Berlin, DE  
Moser, Rudolf, 8200 Schaffhausen, CH  
Pietrzik, Klaus, 53340 Meckenheim, DE  
(54) **Farmaceutická kompozice obsahující gestageny a/nebo  
estrogeny a 5-methyl-(6S)-tetrahydrofolát**  
(32) 13.05.2005, 03.04.2006  
(31) 102005023301, 102006016285  
(33) DE, DE  
(74) TRAPLOVÁ HAKR KUBÁT Advokátní a patentová  
kancelář, Ing. Eduard Hakr, Přístavní 24, Praha 7, 17000

- (97) **EP 2192734**  
(47) 07.11.2012  
(97) 05.03.2009  
(51) **H04L 12/66** (2006.01)  
**H04W 84/00** (2009.01)  
**H04W 4/00** (2009.01)  
(96) 20.08.2008  
(96) 08784055.9  
(73) Huawei Technologies Co., Ltd., Longgang District,  
Shenzhen Guangdong 518129, CN  
(72) WU, Xiaobo, Guangdong 518129, CN  
DUAN, Xiaoqin, Guangdong 518129, CN  
ZHANG, Jian, Guangdong 518129, CN  
ZHAO, Yang, Guangdong 518129, CN  
LI, Qingyu, Guangdong 518129, CN  
(54) **Sít s generickým přístupem a způsob pro implementaci  
služeb pomocí sítě s generickým přístupem**  
(32) 21.08.2007, 01.11.2007  
(31) 200710145281, 200710168085  
(33) CN, CN  
(86) PCT/CN2008/072064  
(87) WO 2009/026830  
(74) TRAPLOVÁ HAKR KUBÁT Advokátní a patentová  
kancelář, Ing. Eduard Hakr, Přístavní 24, Praha 7, 17000

- (97) **EP 2216646**  
(47) 10.10.2012

- (97) 11.08.2010  
(51) **G01N 23/20** (2006.01)  
(96) 28.01.2009  
(96) 09151516.3  
(73) Przedsiębiorstwo Wdrozen Przemyslowych WILPO Sp.  
z.o.o., 41-400 Myslowice, PL  
(72) Górny, Waclaw, 41-400, Myslowice, PL  
Grzybczyk, Andrzej, 42-311, Zarki Letnisko, PL  
Mańka, Marian, 41-303, Dabrowa Górnicza, PL  
Papierkowski, Marcin, 40-866, Katowice, PL  
Prygiel, Mr. Roman, 32-600, Oswiecim Brzezinka, PL  
Rotko, Mr. Marian, 41-400, Myslowice, PL  
Zielinski, Mr. Wieslaw, 43-100, Tychy, PL  
(54) **Způsob stanovení obsahu popela v uhlí kombinovaným  
měřením průchodu a rozptylu gama paprsků**  
(74) Inventia s.r.o., RNDr. Kateřina Hartvichová, Na Bělidle 3,  
Praha 5, 15000

- (97) **EP 2237289**  
(47) 19.09.2012  
(97) 06.10.2010  
(51) **H01F 41/02** (2006.01)  
**H01F 1/055** (2006.01)  
**H01F 1/057** (2006.01)  
**B22F 3/26** (2006.01)  
**B22F 9/02** (2006.01)  
**C22C 1/04** (2006.01)  
**C22C 33/02** (2006.01)  
**H01F 1/08** (2006.01)  
**H01F 1/09** (2006.01)  
(96) 29.03.2010  
(96) 10158135.3  
(73) TDK Corporation, Tokyo 103-8272, JP  
(72) Nakamura, Hideki, Chuo-ku Tokyo 103-8272, JP  
Mori, Naoki, Chuo-ku Tokyo 103-8272, JP  
Nakano, Hirofumi, Chuo-ku Tokyo 103-8272, JP  
Tanabe, Kouji, Chuo-ku Tokyo 103-8272, JP  
(54) **Způsob výroby magnetu ze vzácných zemin**  
(32) 30.03.2009, 08.01.2010  
(31) 2009082275, 2010002995  
(33) JP, JP  
(74) TRAPLOVÁ HAKR KUBÁT Advokátní a patentová  
kancelář, Ing. Eduard Hakr, Přístavní 24, Praha 7, 17000

- (97) **EP 2242759**  
(47) 12.09.2012  
(97) 13.08.2009  
(51) **C07D 498/10** (2006.01)  
**A61K 31/357** (2006.01)  
**A61P 11/06** (2006.01)  
**A61P 11/08** (2006.01)  
(96) 04.02.2009  
(96) 09709068.2  
(73) AstraZeneca AB, 151 85 Södertälje, SE  
Pulmagen Therapeutics (Synergy) Limited, Flex Meadow  
Harlow Essex CM19 5TR, GB  
(72) ALCARAZ, Lilian, Loughborough Leicestershire E11  
5RH, GB  
BAILEY, Andrew, Loughborough Leicestershire E11  
5RH, GB  
BULL, Richard, James, Harlow, Essex CM19 5TR, GB  
JOHNSON, Timothy, Loughborough Leicestershire E11  
5RH, GB  
KINDON, Nicholas, David, Loughborough Leicestershire  
LE11 5RH, GB  
LISTER, Andrew, Stuart, Loughborough Leicestershire  
E11 5RH, GB  
ROBBINS, Andrew, James, Loughborough Leicestershire  
E11 5RH, GB  
STOCKS, Michael, John, Loughborough Leicestershire  
E11 5RH, GB  
TEOBALD, Barry, John, Loughborough Leicestershire  
E11 5RH, GB  
(54) **Sloučeniny**

(32) 06.02.2008, 09.12.2008  
(31) 0802192, 0822437  
(33) GB, GB  
(86) PCT/GB2009/000298  
(87) WO 2009/098448  
(74) TRAPLOVÁ HAKR KUBÁT Advokátní a patentová kancelář, Ing. Eduard Hakr, Přístavní 24, Praha 7, 17000

(97) **EP 2279170**  
(47) 26.09.2012  
(97) 08.10.2009  
(51) **C07C 273/04** (2006.01)  
**C07C 275/06** (2006.01)  
**B01J 12/00** (2006.01)

(96) 30.03.2009  
(96) 09727749.5  
(73) Stamicarbon B.V., 6135 KW Sittard, NL  
(72) MENNEN, Johannes, Henricus, 5768 XN Meijel, NL  
(54) **Postup pro zvýšení kapacity stávajícího zařízení na výrobu močoviny**  
(32) 02.04.2008  
(31) 08006710  
(33) EP  
(86) PCT/EP2009/053748  
(87) WO 2009/121843  
(74) PATENTSERVIS Praha a.s., Na Podkovce 281/10, Praha 4, 14700

(97) **EP 2295414**  
(47) 26.09.2012  
(97) 10.12.2009  
(51) **C07D 239/48** (2006.01)  
**C07D 401/06** (2006.01)  
**C07D 403/12** (2006.01)  
**C07D 405/12** (2006.01)  
**C07D 409/06** (2006.01)  
**C07D 409/12** (2006.01)

(96) 02.06.2009  
(96) 09758110.2  
(73) Taiho Pharmaceutical Co., Ltd., Chiyoda-ku Tokyo 101-8444, JP  
(72) FUKUOKA, Masayoshi, Tsukuba-shi Ibaraki 300-2611, JP  
YOKOGAWA, Tatsushi, Tsukuba-shi Ibaraki 300-2611, JP  
MIYAHARA, Seiji, Tsukuba-shi Ibaraki 300-2611, JP  
MIYAKOSHI, Hitoshi, Tsukuba-shi Ibaraki 300-2611, JP  
YANO, Wakako, Tsukuba-shi Ibaraki 3002611, JP  
TAGUCHI, Junko, Tsukuba-shi Ibaraki 3002611, JP  
TAKAO, Yayoi, Tokyo 101-0047, JP  
(54) **Uracilová sloučenina mající inhibiční aktivitu vůči lidské deoxyuridin trifosfatáze nebo její sůl**  
(32) 03.06.2008  
(31) 2008146334  
(33) JP  
(86) PCT/JP2009/002481  
(87) WO 2009/147843  
(74) Rott, Růžička & Guttman Patentové, známkové a advokátní kanceláře, JUDr. Ing. Michal Guttman, Vinohradská 37, Praha 2, 12000

(97) **EP 2298780**  
(47) 12.09.2012  
(97) 23.03.2011  
(51) **C07D 515/22** (2006.01)  
**A61P 35/00** (2006.01)  
**A61K 31/495** (2006.01)

(96) 17.07.2002  
(96) 10180049.8  
(73) PHARMA MAR, S.A., 28760 Tres Cantos, Madrid, ES

(72) Martínez, Valentin, 28770 Madrid, ES  
Flores, Maria, 28770 Madrid, ES  
Gallego, Pilar, 28770 Madrid, ES  
Cuevas, Carmen, 28770 Madrid, ES  
Munt, Simon, 28770 Madrid, ES  
Manzanares, Ignacio, 28770 Madrid, ES  
(54) **Protinádorové deriváty Ecteinascidinu ET-743**

(32) 17.07.2001  
(31) 0117402  
(33) GB  
(74) PATENTSERVIS Praha a.s., Na Podkovce 281/10, Praha 4, 14700

(97) **EP 2301576**  
(47) 19.09.2012  
(97) 30.03.2011  
(51) **A61K 39/395** (2006.01)  
**C07K 16/28** (2006.01)  
**A61P 35/00** (2006.01)  
**A61P 37/00** (2006.01)  
**C12N 5/20** (2006.01)

(96) 08.11.2004  
(96) 10180748.5  
(73) Abbott Biotherapeutics Corp., Redwood City, CA 94063, US  
(72) Williams, Marna, Palo Alto, CA 94306, US  
Tso, J. Yun, Menlo Park, CA 94025, US  
Landolfi, Nicolas F., Palo Alto, CA 94025, US  
Liu, Gao, Mountain View, CA 94040, US

(54) **Léčebné použití protilátek anti-CS1**  
(32) 29.03.2004, 29.03.2004, 29.03.2004, 07.05.2004, 05.11.2004  
(31) 557621 P, 557620 P, 557622 P, 842011, 982357  
(33) US, US, US, US, US  
(74) TRAPLOVÁ HAKR KUBÁT Advokátní a patentová kancelář, Ing. Eduard Hakr, Přístavní 24, Praha 7, 17000

(97) **EP 2305656**  
(47) 24.10.2012  
(97) 06.04.2011  
(51) **C07D 261/20** (2006.01)  
**A61K 31/42** (2006.01)  
**A61P 25/18** (2006.01)

(96) 30.08.2002  
(96) 10009915.9  
(73) Novartis AG, 4056 Basel, CH  
(72) Grimler, Dominique, 68560 Hirsingue, FR  
Kalkman, Hans O., 4053 Basel, CH  
Yin, Hequn, Basking Ridge, New Jersey 07920, US

(54) **Optické izomery metabolitu iloperidonu**  
(32) 31.08.2001  
(31) 316390 P  
(33) US  
(74) TRAPLOVÁ HAKR KUBÁT Advokátní a patentová kancelář, Ing. Eduard Hakr, Přístavní 24, Praha 7, 17000

(97) **EP 2318751**  
(47) 27.06.2012  
(97) 11.03.2010  
(51) **F21K 99/00** (2010.01)  
**F21V 29/00** (2006.01)

(96) 07.09.2009  
(96) 09744034.1  
(73) Braun, André, 12305 Berlin, DE  
(72) Braun, André, 12305 Berlin, DE

(54) **Plynový svítící prostředek**  
(32) 05.09.2008  
(31) 08075752  
(33) EP  
(86) PCT/DE2009/001265  
(87) WO 2010/025718

(74) Čermák a spol., JUDr. Karel Čermák, Elišky Peškové  
15/735, Praha 5, 15000

(97) **EP 2328698**

(47) 19.09.2012

(97) 14.01.2010

(51) **B21D 53/92** (2006.01)

**B21D 25/02** (2006.01)

**B21D 25/04** (2006.01)

(96) 19.06.2009

(96) 09776784.2

(73) UNIVERSITY OF ULSTER, County Londonderry BT52  
1SA, GB

(72) LEACOCK, Alan, County Antrim BT38 7PY, GB

LUDLOW, Michael, Belfast BT6 9QT, GB

BROWN, Desmond, County Antrim BT37 0NN, GB

McMURRAY, Robert Joseph, County Down BT23 5TW,  
GB

(54) **Způsob tvarování dílčího úseku okrajového vnějšího  
pláště gondoly leteckého motoru**

(32) 10.07.2008

(31) 0812614

(33) GB

(86) PCT/EP2009/004434

(87) WO 2010/003538

(74) KANIA, SEDLÁK, SMOLA Patentová kancelář, Mgr.  
Martina Dvořáková, Mendlovo nám. 1a, Brno, 60300

(73) Fructa&Co S.r.l., 33170 Pordenone, IT

(72) DE ROCCO Mr. Alberto, 31018 Gaiarine Treviso, IT

CALZAVARA Mr. Michele, 33170 Pordenone, IT

(54) **Postup pro výrobu obalu, obsahujícího zeleninovou  
nebo ovocnou dřevěnou kaši**

(86) PCT/IT2008/000563

(87) WO 2010/023701

(74) KANIA, SEDLÁK, SMOLA Patentová a známková  
kancelář, Ing. František Kania, Mendlovo nám. 1a, Brno,  
60300

(97) **EP 2364631**

(47) 28.11.2012

(97) 14.09.2011

(51) **A47L 5/28** (2006.01)

**A47L 9/14** (2006.01)

(96) 08.07.2008

(96) 11161441.8

(73) Vorwerk & Co. Interholding GmbH, 42275 Wuppertal, DE

(72) Diesch, Dominik, 42289 Wuppertal, DE

Günay, Ridvan, 42105 Wuppertal, DE

(54) **Filtrační sáček**

(32) 02.08.2007

(31) 102007036338

(33) DE

(74) Ing. Jiří Chlustina, Jana Masaryka 43-47, Praha 2, 12000

(97) **EP 2331687**

(47) 19.09.2012

(97) 04.03.2010

(51) **C12N 9/50** (2006.01)

**C12N 9/52** (2006.01)

**A61K 38/43** (2006.01)

**A61P 31/04** (2006.01)

(96) 25.08.2009

(96) 09782176.3

(73) Katholieke Universiteit Leuven, K.U. Leuven R&D, 3000  
Leuven, BE

(72) BRIERS, Yves, CH-5032 Rohr AG, CH

LAVIGNE, Rob, 2180 Ekeren, BE

VOLCKAERT, Guido, B-3220 Holsbeek, BE

(54) **Antimikrobiální látky**

(32) 26.08.2008

(31) 0815484

(33) GB

(86) PCT/EP2009/060947

(87) WO 2010/023207

(74) TRAPLOVÁ HAKR KUBÁT Advokátní a patentová  
kancelář, Ing. Eduard Hakr, Přístavní 24, Praha 7, 17000

(97) **EP 2386473**

(47) 31.10.2012

(97) 16.11.2011

(51) **B62K 27/00** (2006.01)

**B60D 1/06** (2006.01)

**B62B 1/12** (2006.01)

**B62B 7/02** (2006.01)

**B62B 7/12** (2006.01)

**B62B 9/00** (2006.01)

**B62K 27/12** (2006.01)

**B60G 3/14** (2006.01)

**B60G 13/00** (2006.01)

(96) 27.11.2008

(96) 11176887.5

(73) Assaf, Imad, Calgary, AB T3H 3A5, CA

(72) Assaf, Imad, Calgary, AB T3H 3A5, CA

(54) **Lehké transportní vozidlo**

(32) 30.11.2007

(31) 991225 P

(33) US

(74) Společná advokátní kancelář Všečeka Zelený Švorčík  
Kalenský a partneři, JUDr. Michal Havlík, Hálkova 2,  
Praha 2, 12000

(97) **EP 2335995**

(47) 24.10.2012

(97) 22.06.2011

(51) **B61D 17/22** (2006.01)

(96) 21.12.2009

(96) 09015791.8

(73) Hübner GmbH, 34123 Kassel, DE

(72) Jünke, Volker, 34587 Felsberg, DE

Gerhold, Horst, 34466 Wolfhagen, DE

(54) **Dvojitý měch přechodu mezi dvěma vzájemně kloubem  
spojenými vozidly, vykazující dva měchové prvky**

(74) Čermák a spol., JUDr. Karel Čermák, Elišky Peškové  
15/735, Praha 5, 15000

(97) **EP 2404844**

(47) 26.09.2012

(97) 11.01.2012

(51) **B65D 85/804** (2006.01)

(96) 07.07.2010

(96) 10168664.0

(73) Nestec S.A., 1800 Vevey, CH

(72) Doleac, Frédéric, 25160 Vaux-et-Chantegrue, FR

Raederer, Marc, 1054 Morrens, CH

(54) **Kapsle pro přípravu potravinářského produktu**

(74) KOREJZOVÁ & SPOL., v.o.s., JUDr. Petra Korejzová,  
Korunní 810/104 E, Praha 10, 10100

(97) **EP 2337459**

(47) 26.09.2012

(97) 04.03.2010

(51) **A23L 1/212** (2006.01)

(96) 29.08.2008

(96) 08876033.5

(97) **EP 2410276**

(47) 26.09.2012

(97) 25.01.2012

(51) **F27D 99/00** (2010.01)

**F23D 1/00** (2006.01)

**C21C 5/52** (2006.01)

(96) 21.07.2011

(96) 11005995.3

- (73) Linde Aktiengesellschaft, 80331 München, DE  
(72) Niehoff, Thomas, Dr., 85229 Markt Indersdorf, DE  
(54) **Hořák s vnějším mísením**  
(32) 22.07.2010, 23.10.2010  
(31) 102010031927, 10013905  
(33) DE, EP  
(74) TRAPLOVÁ HAKR KUBÁT Advokátní a patentová kancelář, Ing. Eduard Hakr, Přístavní 24, Praha 7, 17000

- (97) **EP 2419353**  
(47) 10.10.2012  
(97) 20.10.2011  
(51) **B65G 13/075** (2006.01)  
(96) 14.04.2011  
(96) 11717485.4  
(73) Interroll Holding AG, 6592 San' Antonio, CH  
(72) SÉJOURNÉ, Jérôme, FR-85530 La Bruffiere, FR  
(54) **Dopravníkový váleček s odstředivou silově ovládanou magnetickou brzdou**  
(32) 14.04.2010  
(31) 10290202  
(33) EP  
(86) PCT/EP2011/001904  
(87) WO 2011/128102  
(74) Čermák a spol., JUDr. Karel Čermák, Elišky Peškové 15/735, Praha 5, 15000

- (97) **EP 2437866**  
(47) 10.10.2012  
(97) 17.02.2011  
(51) **B01D 53/10** (2006.01)  
**C04B 7/36** (2006.01)  
**F27B 7/20** (2006.01)  
**F27D 17/00** (2006.01)  
(96) 05.08.2010  
(96) 10740229.9  
(73) ThyssenKrupp Polysius AG, 59269 Beckum, DE  
(72) SCHULZ, Dietmar, 59269 Beckum, DE  
BRENTROP, Ludger, 59302 Oelde, DE  
MENZEL, Karl, 59320 Ennigerloh, DE  
BEILMANN, Reinhard, 59302 Oelde, DE  
KUPPER, Detlev, 48291 Telgte, DE  
TERRY, Mark, Roswell Georgia 30075, US  
(54) **Způsob a zařízení pro odlučování rtuti z kouřových plynů procesu na výrobu cementu**  
(32) 11.08.2009  
(31) 102009036950  
(33) DE  
(86) PCT/EP2010/061433  
(87) WO 2011/018409  
(74) Čermák a spol., JUDr. Karel Čermák, Elišky Peškové 15/735, Praha 5, 15000

## Zveřejněné překlady pozměněného, nebo omezeného znění evropských patentových spisů

U následujících udělených evropských patentů s účinky pro Českou republiku byl majitelem předložen překlad omezeného, nebo pozměněného znění evropského patentového spisu do českého jazyka (§35f odst. 3 zákona č. 527/1990 Sb., v platném znění).

- (97) EP 1725600

## Evropské patenty zrušené Evropským patentovým úřadem

Následující evropské patenty udělené Evropským patentovým úřadem s účinky pro Českou republiku byly zrušeny Evropským patentovým úřadem podle článku 102 Úmluvy o udělování evropských patentů (§35f odst 2 zákona č. 527/1990 Sb., v platném znění).

- (97) EP 1442099

## MM4A Zánik evropských patentů nezaplacením poplatků za udržování platnosti patentu

Následující evropské patenty udělené Evropským patentovým úřadem s účinky pro Českou republiku zanikly pro nezaplacení poplatků za udržování platnosti patentu (§22 písm. b) zákona č. 527/1990 Sb., v platném znění).

(97)	EP 1375124	(97)	EP 2029793
(97)	EP 1380229	(97)	EP 2032553
(97)	EP 1487240	(97)	EP 2032712
(97)	EP 1488718	(97)	EP 2038260
(97)	EP 1491399	(97)	EP 2040691
(97)	EP 1495737	(97)	EP 2040749
(97)	EP 1513525	(97)	EP 2042265
(97)	EP 1513738	(97)	EP 2046791
(97)	EP 1514222	(97)	EP 2067924
(97)	EP 1515929	(97)	EP 2155807
(97)	EP 1517609	(97)	EP 2158098
(97)	EP 1517682	(97)	EP 2160300
(97)	EP 1519915	(97)	EP 2164762
(97)	EP 1519939	(97)	EP 2167835
(97)	EP 1520131	(97)	EP 2171869
(97)	EP 1521572	(97)	EP 2178927
(97)	EP 1521573	(97)	EP 2183128
(97)	EP 1526931	(97)	EP 2321286
(97)	EP 1528998	(97)	EP 2321295
(97)	EP 1531771		
(97)	EP 1533252		
(97)	EP 1534109		
(97)	EP 1540083		
(97)	EP 1546259		
(97)	EP 1549637		
(97)	EP 1551860		
(97)	EP 1614512		
(97)	EP 1616681		
(97)	EP 1630570		
(97)	EP 1633439		
(97)	EP 1633876		
(97)	EP 1635843		
(97)	EP 1641670		
(97)	EP 1641820		
(97)	EP 1643833		
(97)	EP 1644340		
(97)	EP 1644561		
(97)	EP 1646456		
(97)	EP 1649549		
(97)	EP 1691827		
(97)	EP 1733707		
(97)	EP 1743601		
(97)	EP 1756545		
(97)	EP 1758694		
(97)	EP 1758695		
(97)	EP 1761128		
(97)	EP 1761273		
(97)	EP 1761352		
(97)	EP 1761519		
(97)	EP 1761785		
(97)	EP 1763411		
(97)	EP 1765051		
(97)	EP 1768551		
(97)	EP 1768682		
(97)	EP 1771180		
(97)	EP 1786798		
(97)	EP 1789527		
(97)	EP 1836690		
(97)	EP 1858743		
(97)	EP 1872765		
(97)	EP 1873140		
(97)	EP 1873882		
(97)	EP 1878677		
(97)	EP 1893237		
(97)	EP 1899394		
(97)	EP 1902026		
(97)	EP 1902105		
(97)	EP 1913888		
(97)	EP 1937511		
(97)	EP 2002926		



## PD4A Převod práv a ostatní změny majitelů evropských patentů

(97) **EP 1420762**  
(73) Alkermes Pharma Ireland Limited, County Westmeath, IE

---

(97) **EP 1528154**  
(73) Aliaxis R&D S.A.S., 78540 Vernouillet, FR

---

(97) **EP 1534237**  
(73) Laboratorios Lesvi, S.L., 08970 Sant Joan Despí, ES

---

(97) **EP 1593930**  
(73) MBB Fertigungstechnik GmbH, 48361 Beelen, DE

---

(97) **EP 1695790**  
(73) MBB Fertigungstechnik GmbH, 48361 Beelen, DE

---

(97) **EP 1845807**  
(73) MicroPast International AG, 6340 Baar, CH

---

(97) **EP 1924486**  
(73) KSM Castings Group GmbH, 31137 Hildesheim, DE

---

(97) **EP 2036638**  
(73) Heckert GmbH, 09117 Chemnitz, DE

---

(97) **EP 2072160**  
(73) voestalpine Krems GmbH, 3500 Krems, AT

---

(97) **EP 2192062**  
(73) CARLE & MONTANARI - OPM S.p.A., Localita Quinto de' Stampi, IT

---

(97) **EP 2192063**  
(73) CARLE & MONTANARI - OPM S.p.A., Localita Quinto de' Stampi, IT

---

## FG1K

## Zapsané užité vzory - přehled podle čísel zápisu

V období uzávěrky tohoto čísla Věstníku zapsal Úřad průmyslového vlastnictví tyto užité vzory.

24742	<b>A 63 B 71/06</b>	(2006.01)
24743	<b>A 41 D 13/01</b>	(2006.01)
24744	<b>G 08 B 25/08</b>	(2006.01)
24745	<b>F 41 G 3/32</b>	(2006.01)
24746	<b>G 06 Q 50/24</b>	(2012.01)
24747	<b>A 23 L 2/02</b>	(2006.01)
24748	<b>F 41 A 9/61</b>	(2006.01)
24749	<b>E 01 C 7/12</b>	(2006.01)
24750	<b>F 41 G 11/00</b>	(2006.01)
24751	<b>E 05 D 3/02</b>	(2006.01)
24752	<b>A 23 L 1/064</b>	(2006.01)
24753	<b>E 01 C 13/08</b>	(2006.01)
24754	<b>A 23 L 2/385</b>	(2006.01)
24755	<b>D 05 B 55/00</b>	(2006.01)
24756	<b>E 04 H 12/12</b>	(2006.01)
24757	<b>A 45 D 31/00</b>	(2006.01)
24758	<b>C 03 B 11/06</b>	(2006.01)
24759	<b>E 01 H 5/06</b>	(2006.01)
24760	<b>G 01 N 30/02</b>	(2006.01)
24761	<b>B 62 D 53/00</b>	(2006.01)
24762	<b>A 61 K 8/06</b>	(2006.01)
24763	<b>B 60 R 22/00</b>	(2006.01)
24764	<b>G 01 N 3/56</b>	(2006.01)
24765	<b>E 01 F 15/04</b>	(2006.01)
24766	<b>E 01 F 15/04</b>	(2006.01)
24767	<b>G 01 N 3/08</b>	(2006.01)
24768	<b>A 61 K 31/728</b>	(2006.01)
24769	<b>A 61 H 9/00</b>	(2006.01)
24770	<b>G 01 D 13/02</b>	(2006.01)
24771	<b>C 02 F 1/46</b>	(2006.01)
24772	<b>H 04 M 3/38</b>	(2006.01)
24773	<b>A 61 B 3/08</b>	(2006.01)
24774	<b>F 24 F 11/02</b>	(2006.01)
24775	<b>H 05 K 7/14</b>	(2006.01)
24776	<b>H 01 L 31/052</b>	(2006.01)
24777	<b>H 01 H 85/20</b>	(2006.01)
24778	<b>H 01 H 85/20</b>	(2006.01)
24779	<b>H 01 T 4/12</b>	(2006.01)
24780	<b>H 04 M 1/04</b>	(2006.01)
24781	<b>H 01 B 7/22</b>	(2006.01)
24782	<b>G 01 N 1/36</b>	(2006.01)
24783	<b>A 01 G 17/06</b>	(2006.01)
24784	<b>A 01 G 17/06</b>	(2006.01)
24785	<b>E 02 F 3/40</b>	(2006.01)
24786	<b>A 61 L 2/12</b>	(2006.01)
24787	<b>C 12 C 7/00</b>	(2006.01)
24788	<b>A 61 B 5/11</b>	(2006.01)

FG1K

Zapsané užité vzory - řazené podle MPT

- (51) **A01G 17/06** (2006.01)  
(11) 24783  
(21) **2012-26907**  
(22) 30.10.2012  
(47) 07.01.2013  
(73) Česká zemědělská univerzita, Technická fakulta, Praha - Suchdol, CZ  
Chmelařství, družstvo Žatec, Žatec, CZ  
CHMEL-Vent spol. s r.o., Kněžnice, CZ
- (72) Honzík Ivo Ing., Praha, CZ  
Heřmánek Petr Doc. Ing. Ph.D., Praha, CZ  
Rybka Adolf Doc. Ing. CSc., Praha - Holešovice, CZ  
Jošt Bohuslav, Praha - Suchdol, CZ  
Podsedník Jan Ing., Žatec, CZ  
Vent Lubomír Ing., Žatec, CZ
- (54) **Spinkový závěs pro zavěšení chmelovodiče**  
(74) Patentová a známková kancelář, Ing. Jiří Jurčíčka, Jandova 3/10, Praha 9-Vysočany, 19000
- (51) **A01G 17/06** (2006.01)  
(11) 24784  
(21) **2012-26908**  
(22) 30.10.2012  
(47) 07.01.2013  
(73) Česká zemědělská univerzita, Technická fakulta, Praha - Suchdol, CZ  
Chmelařství, družstvo Žatec, Žatec, CZ  
CHMEL-Vent spol. s r.o., Kněžnice, CZ
- (72) Heřmánek Petr Doc. Ing. Ph.D., Praha, CZ  
Honzík Ivo Ing., Praha, CZ  
Rybka Adolf Doc. Ing. CSc., Praha - Holešovice, CZ  
Jošt Bohuslav, Praha - Suchdol, CZ  
Podsedník Jan Ing., Žatec, CZ  
Vent Lubomír Ing., Žatec, CZ
- (54) **Pevný úchyt pro zavěšení chmelovodiče**  
(74) Patentová a známková kancelář, Ing. Jiří Jurčíčka, Jandova 3/10, Praha 9, 19000
- (51) **A23L 1/064** (2006.01)  
**A23L 1/22** (2006.01)  
(11) 24752  
(21) **2012-26524**  
(22) 10.08.2012  
(47) 02.01.2013  
(73) MADAMI s.r.o., Dašice, CZ  
(72) Erben Vladimír, Pardubice, CZ  
(54) **Směs pro přípravu džemu**
- (51) **A23L 2/02** (2006.01)  
**A23L 2/52** (2006.01)  
(11) 24747  
(21) **2012-26435**  
(22) 18.07.2012  
(47) 02.01.2013  
(73) Výzkumný ústav potravinářský Praha, v.v.i., Praha - Hostivař, CZ
- (72) Gabrovská Dana Ing., Praha - Černý Most, CZ  
Rysová Jana Ing., Praha - Kyje, CZ  
Laknerová Ivana Ing., Praha, CZ  
Ouhřabková Jarmila Ing., Praha, CZ
- (54) **Směsná ovocno-zeleninová a zeleninová šťáva s přísadkou inulinu, lecitinu a ovocného sirupu**  
(74) Ministerstvo zemědělství ČR, Mgr. Hana Jirkalová, Těšnov 17, Praha 1, 11705
- (51) **A23L 2/385** (2006.01)  
**A23L 2/02** (2006.01)  
**A23F 3/00** (2006.01)  
(11) 24754  
(21) **2012-26569**  
(22) 21.08.2012
- (47) 02.01.2013  
(73) Švorc Milan, Nové Město nad Metují, CZ  
Antonová Eva, Nové Město nad Metují, CZ
- (72) Švorc Milan, Nové Město nad Metují, CZ  
Antonová Eva, Nové Město nad Metují, CZ
- (54) **Nápojový koncentrát**  
(74) Jan Brykner, Resslova 741, Hradec Králové, 50002
- (51) **A41D 13/01** (2006.01)  
**G08B 5/00** (2006.01)  
**B62J 6/00** (2006.01)  
**B60Q 1/26** (2006.01)  
(11) 24743  
(21) **2012-26363**  
(22) 09.07.2012  
(47) 02.01.2013
- (73) Technická univerzita v Liberci, Liberec, CZ  
(72) Havelka Antonín Doc. Ing. CSc., Liberec, CZ  
Kús Zdeněk Prof. Dr. Ing., Jablonec nad Nisou, CZ
- (54) **Zařízení pro vizualizaci změny směru pohybu nebo chování člověka**  
(74) STRNAD Patent. a známková kancelář, Ing. Václav Strnad, Rychtářská 375/31, Liberec 14, 46014
- (51) **A45D 31/00** (2006.01)  
**G06F 3/01** (2006.01)  
**G06F 3/048** (2006.01)  
**G06F 3/041** (2006.01)  
**C09D 5/23** (2006.01)  
(11) 24757  
(21) **2012-26593**  
(22) 24.08.2012  
(47) 02.01.2013
- (73) Rill Sebastian, Praha, CZ  
Šelder Jan Mgr. Ing., Praha, CZ
- (72) Rill Sebastian, Praha, CZ  
Šelder Jan Mgr. Ing., Praha, CZ
- (54) **Nehet s magnetickou vrstvou**  
(74) AK Šelder, Mgr. Ing. Jan Šelder, Thámova 402/4, Praha 8, 18600
- (51) **A61B 3/08** (2006.01)  
(11) 24773  
(21) **2012-26456**  
(22) 26.07.2012  
(47) 07.01.2013
- (73) Dostálek Miroslav MUDr. Ph.D., Némčice, CZ  
(72) Dostálek Miroslav MUDr. Ph.D., Némčice, CZ
- (54) **Vyšetřovací destička s domečkem pro měření binokulární rovnováhy**
- (51) **A61B 5/11** (2006.01)  
(11) 24788  
(21) **2012-27063**  
(22) 22.11.2012  
(47) 07.01.2013
- (73) České vysoké učení technické v Praze, Fakulta biomedicínského inženýrství, Kladno, CZ
- (72) Vítěčková Slávka Mgr., Praha, CZ  
Kauler Jan Ing. Ph.D., Kladno, CZ  
Krupička Radim Mgr., Žďár nad Sázavou 2, CZ  
Szabó Zoltán Ing. Ph.D., Kladno, CZ  
Jiřina Marcel Doc. RNDr. Ing, Praha, CZ
- (54) **Zařízení pro měření kompenzačních pohybů při chůzi, zejména po nečekané perturbaci**  
(74) Ing. Václav Kratochvíl, Husníkova 2086/22, Praha 5, 15800
- (51) **A61H 9/00** (2006.01)  
**A61H 33/06** (2006.01)  
(11) 24769

- (21) **2012-26999**  
(22) 12.11.2012  
(47) 02.01.2013  
(73) Koller Rudolf, Praha, CZ  
(72) Koller Rudolf, Praha, CZ  
(54) **Hydromasážní tryska, zejména do van a sprch**  
(74) Ing. Václav Kratochvíl, Husníkova 2086/22, Praha 5, 15800
- (51) **A61K 31/728** (2006.01)  
**A61K 8/73** (2006.01)  
**A61K 31/167** (2006.01)  
**A61K 31/23** (2006.01)  
**A61K 47/36** (2006.01)  
**A61P 39/00** (2006.01)
- (11) 24768  
(21) **2012-26940**  
(22) 05.11.2012  
(47) 02.01.2013  
(73) RosenPharma a.s., Praha - Podolí, CZ  
(72) Ružička Dag PharmDr., Brno, CZ  
Navratilová Andrea, Domašov, CZ  
(54) **Lubrikační gel**  
(74) Václav Müller, patentový zástupce, Filipova 2016, Praha 4, 14800
- (51) **A61K 8/06** (2006.01)  
**A61K 8/37** (2006.01)  
**A61K 8/34** (2006.01)  
**A61K 8/97** (2006.01)  
**A61K 8/368** (2006.01)  
**A61K 8/365** (2006.01)
- (11) 24762  
(21) **2012-26809**  
(22) 12.10.2012  
(47) 02.01.2013  
(73) ACE Trade spol. s r. o., Ústí nad Orlicí, CZ  
(72) Dubánek Ladislav Ing., Vamberk, CZ  
(54) **Emulzní koncentrát pro vlhčené ubrusky**  
(74) TRAPLOVÁ HAKR KUBÁT Advokátní a patentová kancelář, Ing. Eduard Hakr, Přístavní 24, Praha 7, 17000
- (51) **A61L 2/12** (2006.01)  
**A61L 2/26** (2006.01)  
**B01J 19/12** (2006.01)
- (11) 24786  
(21) **2012-27031**  
(22) 16.11.2012  
(47) 07.01.2013  
(73) Univerzita Tomáše Bati ve Zlíně, Zlín, CZ  
(72) Dvořák Zdeněk doc. Ing. CSc., Zlín, CZ  
Horáček Petr doc. Dr. Ing., Brno, CZ  
Křůmal Martin Ing., Zlín, CZ  
(54) **Zařízení ke kontinuálnímu ekologicky šetrnému odstraňování škodlivých organismů z elektricky nevodivých materiálů**  
(74) Univerzita Tomáše Bati ve Zlíně, Ing. Jan Görig, Nad Ovčírnou 3685, Zlín, 76001
- (51) **A63B 71/06** (2006.01)  
**G01C 11/10** (2006.01)  
**G01C 11/02** (2006.01)
- (11) 24742  
(21) **2012-26354**  
(22) 04.07.2012  
(47) 02.01.2013  
(73) Vach Radomír Ing., Havířov, CZ  
(72) Vach Radomír Ing., Havířov, CZ  
(54) **Zařízení pro záznam a zobrazení dopadu míčku okolo čáry hracího pole za použití kamer**
- (51) **B60R 22/00** (2006.01)  
**A62B 35/00** (2006.01)
- (11) 24763  
(21) **2012-26847**  
(22) 18.10.2012
- (47) 02.01.2013  
(73) Hrušková Andrea, Pyšely, CZ  
(72) Hrušková Andrea, Pyšely, CZ  
(54) **Ochranný prostředek na sponu automobilového bezpečnostního pásu**  
(74) KOREJZOVÁ & SPOL., v.o.s., JUDr. Petra Korejzová, Korunní 810/104E, Praha 10 - Vinohrady, 10100
- (51) **B62D 53/00** (2006.01)  
**E01D 18/00** (2006.01)  
**E01B 25/28** (2006.01)  
**B60L 1/00** (2006.01)  
**B60L 8/00** (2006.01)  
**B60L 11/00** (2006.01)
- (11) 24761  
(21) **2012-26773**  
(22) 25.06.2012  
(47) 02.01.2013  
(73) Rajdl Jiří Ing., Praha - Krč, CZ  
(72) Rajdl Jiří Ing., Praha - Krč, CZ  
(54) **Dálniční koridor pro elektromobilní vlaky**
- (51) **C02F 1/46** (2006.01)
- (11) 24771  
(21) **2011-24318**  
(22) 11.05.2011  
(47) 07.01.2013  
(73) Hahnová Lenka, Praha, CZ  
(72) Hahnová Lenka, Praha, CZ  
(54) **Zařízení k účinnému rozpouštění kovů ve vodě**
- (51) **C03B 11/06** (2006.01)
- (11) 24758  
(21) **2012-26647**  
(22) 06.09.2012  
(47) 02.01.2013  
(73) COMPONENTA MORAVIA s. r. o., Kyjov, CZ  
(72) Andryšek Josef, Žeravice, CZ  
(54) **Opěrka**  
(74) Ing. Marie Smrčková, patentový zástupce, Velflíkova 10, Praha 6, 16000
- (51) **C12C 7/00** (2006.01)  
**C12G 3/00** (2006.01)  
**A23C 21/00** (2006.01)  
**A23L 1/302** (2006.01)  
**A23L 1/304** (2006.01)
- (11) 24787  
(21) **2012-27062**  
(22) 22.11.2012  
(47) 07.01.2013  
(73) Výzkumný ústav mlékárenský s.r.o., Praha - Vokovice, CZ  
(72) Zikán Vladimír, Praha, CZ  
Höfer Jiří Mgr., Praha, CZ  
Roubal Petr Ing. CSc., Praha, CZ  
(54) **Fermentovaný iontový nápoj na bázi sladiny s přídavkem sladké a/nebo kyselé syrovátky**  
(74) Patentová a známková kancelář Novotný, Ing. Jaroslav Novotný, Římská 45/2135, Praha 2, 12000
- (51) **D05B 55/00** (2006.01)
- (11) 24755  
(21) **2012-26580**  
(22) 23.08.2012  
(47) 02.01.2013  
(73) Technická univerzita v Liberci, Liberec, CZ  
AMF Reece CR, s.r.o., Prostějov - Vrahovice, CZ  
(72) Beran Jaroslav Prof. Ing. CSc., Liberec, CZ  
Komárek Jiří Ing., Jablonec nad Nisou, CZ  
Pejchar Karel Ing., Světlá nad Sázavou, CZ  
(54) **Šicí stroj**  
(74) Ing. Dobroslav Musil, patentová kancelář, Ing. Dobroslav Musil, Cejl 38, Brno, 60200
- (51) **E01C 13/08** (2006.01)
- (11) 24753

- |   |  |                   |           |
|---|--|-------------------|-----------|
| (21) <b>2012-26560</b>  |  | <b>E04H 12/08</b> | (2006.01) |
| (22) 17.08.2012   |  | <b>G09F 15/00</b> | (2006.01) |
| (47) 02.01.2013   |  | <b>E01F 9/011</b> | (2006.01) |
| (73) JUTA, a. s., Dvůr Králové nad Labem, CZ  | (11) 24756   |                   |           |
| (72) Procházka Zdeněk Ing., Úpice, CZ   | (21) <b>2012-26587</b>   |                   |           |
| Bukovský Petr Ing., Dvůr Králové nad Labem, CZ  | (22) 24.08.2012  |                   |           |
| (54) <b>Podkladová tkanina pro umělé trávníky</b>   | (47) 02.01.2013  |                   |           |
| (74) Karel Čálek, patentový zástupce, Nad Palatou 12/2657, Praha 5, 15000                 | (73) EUROVIA CS, a.s., Praha, CZ   |                   |           |
|   |  |                   |           |
| (51) <b>E01C 7/12</b> (2006.01)   | (72) Pontex, spol. s r.o., Praha, CZ   |                   |           |
| <b>E01C 7/14</b> (2006.01)  | (72) Němec Pavel Ing., Praha, CZ   |                   |           |
| <b>E01C 7/10</b> (2006.01)  |  |                   |           |
| (11) 24749  |  |                   |           |
| (21) <b>2012-26483</b>  | (54) <b>Silniční portál</b>  |                   |           |
| (22) 02.08.2012   | (74) Ing. Vladimír Janko, Pivovarská 2734/53, Jablonec nad Nisou, 46601  |                   |           |
| (47) 02.01.2013   |  |                   |           |
| (73) SILMOS s.r.o., Brno, CZ  | (51) <b>E05D 3/02</b> (2006.01)  |                   |           |
| (72) Blažek Karel Ing., Brno, CZ  | <b>E05D 3/00</b> (2006.01)   |                   |           |
| Večerka Igor Ing., Brno, CZ   | (11) 24751   |                   |           |
| Vrtěnová Věra Ing., Brno, CZ  | (21) <b>2012-26516</b>   |                   |           |
| (54) <b>Protismykový kryt vozovky</b>   | (22) 08.08.2012  |                   |           |
|   | (47) 02.01.2013  |                   |           |
| (51) <b>E01F 15/04</b> (2006.01)  | (73) Plešek Milan Ing., Postupice, CZ  |                   |           |
| (11) 24765  | (72) Plešek Milan Ing., Postupice, CZ  |                   |           |
| (21) <b>2012-26883</b>  | (54) <b>Dvěřní a okenní závěs snadno mazatelný</b>   |                   |           |
| (22) 25.10.2012   | (51) <b>F24F 11/02</b> (2006.01)   |                   |           |
| (47) 02.01.2013   | (11) 24774   |                   |           |
| (73) ArcelorMittal Ostrava a.s., Ostrava - Kunčice, CZ                                    | (21) <b>2012-26462</b>   |                   |           |
| (72) Židek Radim Bc., Bílovec - Lubojaty, CZ  | (22) 29.07.2012  |                   |           |
| Noháč Robert, Studénka, CZ  | (47) 07.01.2013  |                   |           |
| Molin Stanislav, Třanovice, CZ  | (73) ELEKTRODESIGN Ventilátory spol. s r.o., Praha, CZ   |                   |           |
| Pachlopník Radim Ing., Ostrava - Zábřeh, CZ   | (72) Cířinec Ivan Ing. Ph.D. MBA, Praha, CZ  |                   |           |
| (54) <b>Svodnice</b>  | (54) <b>Výústka pro přívod a odvod vzduchu z nebo do vдуchotechnických rozvodů</b>   |                   |           |
| (74) JUDr. Michal Havlík, Hálkova 2, Praha 2, 12000                                       | (74) Ing. Václav Kratochvíl, Husníkova 2086/22, Praha 5, 15800   |                   |           |
|   |  |                   |           |
| (51) <b>E01F 15/04</b> (2006.01)  | (51) <b>F41A 9/61</b> (2006.01)  |                   |           |
| (11) 24766  | <b>F41A 9/71</b> (2006.01)   |                   |           |
| (21) <b>2012-26884</b>  | <b>F41C 27/00</b> (2006.01)  |                   |           |
| (22) 25.10.2012   | (11) 24748   |                   |           |
| (47) 02.01.2013   | (21) <b>2012-26447</b>   |                   |           |
| (73) ArcelorMittal Ostrava a.s., Ostrava - Kunčice, CZ                                    | (22) 24.07.2012  |                   |           |
| (72) Židek Radim Bc., Bílovec - Lubojaty, CZ  | (47) 02.01.2013  |                   |           |
| Noháč Robert, Studénka, CZ  | (73) Česká zbrojovka a.s., Uherský Brod, CZ  |                   |           |
| Molin Stanislav, Třanovice, CZ  | (72) Šimek Vladimír Ing., Loštice, CZ  |                   |           |
| Pachlopník Radim Ing., Ostrava - Zábřeh, CZ   | (54) <b>Zbraň pro použití různých typů zásobníků, vložka pro umístění do těla zásobníkové šachty zbraně a souprava zbraně a vložky</b> |                   |           |
| (54) <b>Jednostranné svodidlo pro krajnice silničních komunikací</b>                      | (74) Rott, Růžička & Guttman Patentové, známkové a advokátní kanceláře, JUDr. Ing. Miloslav Hainz, Vinohradská 37, Praha 2, 12000      |                   |           |
| (74) JUDr. Michal Havlík, Hálkova 2, Praha 2, 12000                                       |  |                   |           |
|   |  |                   |           |
| (51) <b>E01H 5/06</b> (2006.01)   | (51) <b>F41G 11/00</b> (2006.01)   |                   |           |
| (11) 24759  | (11) 24750   |                   |           |
| (21) <b>2012-26710</b>  | (21) <b>2012-26495</b>   |                   |           |
| (22) 21.09.2012   | (22) 03.08.2012  |                   |           |
| (47) 02.01.2013   | (47) 02.01.2013  |                   |           |
| (73) MTM Tech, s.r.o., Praha, CZ  | (73) Meopta - optika, s.r.o., Přerov, CZ   |                   |           |
| (72) Taraba Martin, Rájec-Jestřebí, CZ  | Javorský Myron Ing., Přerov, CZ  |                   |           |
| Klíma Stanislav, Křtiny, CZ   | Javorský Myron Ing., Přerov, CZ  |                   |           |
| Vybíhal Jiří, Sloup v Moravském krasu, CZ   | (54) <b>Rychloupínač zejména optického příslušenství určený zejména pro puškové zaměřovače</b>   |                   |           |
| Gross Jan, Sloup v Moravském krasu, CZ  | (74) Halaxová & Halaxová TETRAPAT, RNDr. Zdeňka Halaxová, patentový zástupce, Ostrovského 911/30, Praha 5 - Smíchov, 15000             |                   |           |
| (54) <b>Sněhový pluh s příčným vyvažováním radlice</b>                                    |  |                   |           |
| (74) Ing. Jiří Walter, Počernická 54, Praha 10, 10800                                     |  |                   |           |
|   |  |                   |           |
| (51) <b>E02F 3/40</b> (2006.01)   | (51) <b>F41G 3/32</b> (2006.01)  |                   |           |
| <b>E02F 3/28</b> (2006.01)  | <b>F41G 3/00</b> (2006.01)   |                   |           |
| <b>E02F 9/28</b> (2006.01)  | <b>F41G 11/00</b> (2006.01)  |                   |           |
| (11) 24785  | <b>F41A 33/00</b> (2006.01)  |                   |           |
| (21) <b>2012-27022</b>  | <b>F41C 3/00</b> (2006.01)   |                   |           |
| (22) 15.11.2012   | (11) 24745   |                   |           |
| (47) 07.01.2013   | (21) <b>2012-26410</b>   |                   |           |
| (73) Josef Červenka - HYDRAULIKSERVIS, Bohuňovice, CZ                                     | (22) 13.07.2012  |                   |           |
| (72) Červenka Josef, Bohuňovice, CZ   | (47) 02.01.2013  |                   |           |
| (54) <b>Pracovní lžice pro bagr nebo nakladač</b>   |  |                   |           |
| (74) HALAXOVÁ & HALAXOVÁ, TETRAPAT, RNDr. Zdeňka Halaxová, Dukelská 891/4, Olomouc, 77200 |  |                   |           |
|   |  |                   |           |
| (51) <b>E04H 12/12</b> (2006.01)  |  |                   |           |

- (73) Spektra, výrobní družstvo nevidomých, Praha, CZ  
(72) Verner Břetislav, Praha, CZ  
(54) **Zvuková střelná zbraň**  
(74) Mgr. Ing. Marek Němec, advokát, Nádražní 106, Sedlčany, 26401
- (51) **G01D 13/02** (2006.01)  
**G01D 13/10** (2006.01)  
**G01N 21/41** (2006.01)  
**G01N 33/14** (2006.01)  
(11) 24770  
(21) **2012-27055**  
(22) 21.11.2012  
(47) 02.01.2013  
(73) Reinberk František, Hradec Králové, CZ  
Reinberk Zdeněk Ing. Ph.D., Hradec Králové, CZ  
(72) Reinberk František, Hradec Králové, CZ  
Reinberk Zdeněk Ing. Ph.D., Hradec Králové, CZ  
(54) **Indikační tělísko refraktometru**  
(74) Jan Brykner, Resslerova 741, Hradec Králové, 50002
- (51) **G01N 1/36** (2006.01)  
**G01N 3/26** (2006.01)  
**G01N 19/04** (2006.01)  
(11) 24782  
(21) **2012-26716**  
(22) 24.09.2012  
(47) 07.01.2013  
(73) Česká zemědělská univerzita v Praze, Technická fakulta, Praha, CZ  
(72) Henc Petr Ing., Praha, CZ  
Kejval Jiří Ing., Praha, CZ  
Müller Miroslav doc. Ing. Ph.D., Praha, CZ  
(54) **Přípravek pro vymezení sousostí zkušebních těles při procesu vytvrzování určených pro stanovení smykové pevnosti anaerobních lepidel**
- (51) **G01N 30/02** (2006.01)  
(11) 24760  
(21) **2012-26739**  
(22) 24.11.2010  
(47) 02.01.2013  
(73) Technická univerzita v Liberci, Liberec, CZ  
(72) Wiener Jakub Doc. Ing. Ph.D., Liberec, CZ  
(54) **Chromatografický substrát pro kolonovou chromatografii**  
(74) Ing. Dobroslav Musil, patentová kancelář, Ing. Dobroslav Musil, Cejl 38, Brno, 60200
- (51) **G01N 3/08** (2006.01)  
**G01N 3/32** (2006.01)  
**G01N 27/04** (2006.01)  
(11) 24767  
(21) **2012-26935**  
(22) 02.11.2012  
(47) 02.01.2013  
(73) Univerzita Tomáše Bati ve Zlíně, Zlín, CZ  
(72) Slobodian Petr doc. Ing. Ph.D, Zlín, CZ  
Olejník Robert Ing., Zlín, CZ  
Řiha Pavel Ing. CSc., Praha, CZ  
(54) **Vysoce elastický plošný senzor určený k detekci tahové deformace**  
(74) UTB ve Zlíně, Univerzitní institut, Ing. Dana Kreizlová, nám. T.G. Masaryka 5555, Zlín, 76001
- (51) **G01N 3/56** (2006.01)  
**G01N 3/32** (2006.01)  
**G01M 13/02** (2006.01)  
(11) 24764  
(21) **2012-26851**  
(22) 16.12.2011  
(47) 02.01.2013  
(73) Rieter CZ s.r.o., Ústí nad Orlicí, CZ  
Technická univerzita v Liberci, Liberec, CZ
- (72) Černohorský Josef Ing. Ph.D., Bratřikov, CZ  
Beran Jaroslav Prof. Ing. Ph.D., Liberec, CZ  
Richter Aleš Prof. Ing. Ph.D., Liberec, CZ  
Váša Petr Ing., Borovnice u Staré Paky, CZ  
(54) **Zařízení ke zkoušení hnacích řemenů**  
(74) Ing. Dobroslav Musil, patentová kancelář, Ing. Dobroslav Musil, Cejl 38, Brno, 60200
- (51) **G06Q 50/24** (2012.01)  
**G06Q 50/22** (2012.01)  
**G06F 3/01** (2006.01)  
**G06F 3/048** (2006.01)  
(11) 24746  
(21) **2012-26423**  
(22) 17.07.2012  
(47) 02.01.2013  
(73) Zdražil Luděk Ing., Opava, CZ  
(72) Zdražil Luděk Ing., Opava, CZ  
(54) **Zařízení k evidenci informací o zdravotním stavu klienta**  
(74) Ing. Pavel Nádvorník s.r.o., Sokola Tůmy 1099/1, Ostrava-Mariánské Hory, 70900
- (51) **G08B 25/08** (2006.01)  
**G08B 25/10** (2006.01)  
**G08B 13/08** (2006.01)  
**G08B 13/00** (2006.01)  
**G08B 17/00** (2006.01)  
**H04M 11/04** (2006.01)  
(11) 24744  
(21) **2012-26377**  
(22) 10.07.2012  
(47) 02.01.2013  
(73) PODA a.s., Ostrava - Moravská Ostrava, CZ  
(72) Šigut Martin Ing., Havířov - Město, CZ  
(54) **Systém zabezpečení místnosti, zejména rodinných domků a bytových jednotek**  
(74) Ing. Pavel Nádvorník s.r.o., Sokola Tůmy 1/1099, Ostrava-Mariánské Hory, 70900
- (51) **H01B 7/22** (2006.01)  
**H01B 11/10** (2006.01)  
**H01B 3/30** (2006.01)  
(11) 24781  
(21) **2012-26641**  
(22) 05.09.2012  
(47) 07.01.2013  
(32) 15.08.2012  
(31) 50072-2012  
(33) SK  
(73) MURAT, s.r.o., Pezinok, SK  
(72) Okáli Daniel Ing., Bratislava, SK  
Desat Vojtech Ing., Bratislava, SK  
(54) **Dálkový celoplastový kabel**  
(74) Hák Janeček & Švestka, Patentová a známková kancelář, Ing. Pavel Janeček, U Průhonu 5, Praha 7, 17000
- (51) **H01H 85/20** (2006.01)  
(11) 24777  
(21) **2012-26518**  
(22) 09.08.2012  
(47) 07.01.2013  
(73) Západočeská univerzita v Plzni, Plzeň, CZ  
(72) Kroták Stanislav Ing., Třemošná, Záluží, CZ  
Šimlová Martina Ing., Kaznějov, CZ  
Kroták Tomáš Ing., Třemošná, Záluží, CZ  
(54) **Přímý pružný vidlicový kontakt nožové pojistky**  
(51) **H01H 85/20** (2006.01)  
(11) 24778  
(21) **2012-26535**  
(22) 14.08.2012  
(47) 07.01.2013  
(73) Západočeská univerzita v Plzni, Plzeň, CZ

- (72) Kroták Stanislav Ing., Třemošná, Záluží, CZ  
Šimlová Martina Ing., Kaznějov, CZ  
Kroták Tomáš Ing., Třemošná, Záluží, CZ
- (54) **Zástavbově úsporný pružný vidlicový kontakt nožové pojistky**
- (51) **H01L 31/052** (2006.01)  
**F24J 2/16** (2006.01)  
**F24J 2/52** (2006.01)
- (11) 24776  
(21) **2012-26504**  
(22) 06.08.2012  
(47) 07.01.2013
- (73) Solartec s.r.o., Rožnov pod Radhoštěm, CZ  
(72) Mrázek Jan Doc. RNDr. Ing. CSc., Opava, CZ  
Řehák Jaromír Ing., Rožnov pod Radhoštěm, CZ
- (54) **Nosná konstrukce pro fotovoltaické systémy s posuvnými odrazovými plochami**
- (74) Ing. Petr Soukup, Vídeňská 8, Olomouc, 77200
- (51) **H01T 4/12** (2006.01)
- (11) 24779  
(21) **2012-26576**  
(22) 22.08.2012  
(47) 07.01.2013
- (73) HAKEL spol. s r. o., Hradec Králové, CZ  
(72) Hudec Jaroslav Ing. et Ing. Ph.D., Hradec Králové, CZ
- (54) **Výkonová bleskojistka pro velké proudové zátěže, s prodlouženou životností**
- (74) BOHEMIA PATENT, Ing. Jana Vandělíková, Vodičkova 791/41, Praha 1 - Nové Město, 11000
- (51) **H04M 1/04** (2006.01)  
**H05K 5/02** (2006.01)
- (11) 24780  
(21) **2012-26635**  
(22) 04.09.2012  
(47) 07.01.2013
- (73) NOVAGUE, s.r.o., Praha - Karlín, CZ  
(72) Novague Petr MgA., Tábor, CZ
- (54) **Stojan pro mobilní telefon**
- (74) Ing. Ladislav Vaněk, Ortenovo nám. 6/443, Praha 7, 17000
- (51) **H04M 3/38** (2006.01)
- (11) 24772  
(21) **2012-26308**  
(22) 20.02.2012  
(47) 07.01.2013
- (73) Gating Services, a.s., Praha, CZ  
(72) Raška Petr, Praha, CZ
- (54) **Systém pro komunikaci z uzavřeného prostoru**
- (74) Ing. Václav Kratochvíl, Husníkova 2086/22, Praha 5, 15800
- (51) **H05K 7/14** (2006.01)  
**H04Q 1/06** (2006.01)
- (11) 24775  
(21) **2012-26482**  
(22) 02.08.2012  
(47) 07.01.2013
- (73) Tritón Pardubice, spol. s r. o., Pardubice, CZ  
(72) Veselý Pavel, Praha - Záběhlice, CZ
- (54) **Zařízení k propojení datových rozvaděčů**
- (74) Ing. Libor Markes, Grohova 54/145, Brno, 60200

### Seznam majitelů zapsaných užitečných vzorů

(73)	(11)	(51)	(73)	(11)	(51)	
ACE Trade spol. s r. o., Ústí nad Orlicí, CZ	24762	<b>A 61 K 8/06</b>	(2006.01)	Josef Červenka - HYDRAULIKSERVIS, Bohuňovice, CZ	24785 <b>E 02 F 3/40</b>	(2006.01)
AMF Reece CR, s.r.o., Prostějov - Vrahovice, CZ	24755	<b>D 05 B 55/00</b>	(2006.01)	JUTA, a. s., Dvůr Králové nad Labem, CZ	24753 <b>E 01 C 13/08</b>	(2006.01)
Antonová Eva, Nové Město nad Metují, CZ	24754	<b>A 23 L 2/385</b>	(2006.01)	Koller Rudolf, Praha, CZ	24769 <b>A 61 H 9/00</b>	(2006.01)
ArcelorMittal Ostrava a.s., Ostrava - Kunčice, CZ	24765	<b>E 01 F 15/04</b>	(2006.01)	MADAMI s.r.o., Dašice, CZ	24752 <b>A 23 L 1/064</b>	(2006.01)
ArcelorMittal Ostrava a.s., Ostrava - Kunčice, CZ	24766	<b>E 01 F 15/04</b>	(2006.01)	Meopta - optika, s.r.o., Přerov, CZ	24750 <b>F 41 G 11/00</b>	(2006.01)
Chmelařství, družstvo Žatec, Žatec, CZ	24783	<b>A 01 G 17/06</b>	(2006.01)	MTM Tech, s.r.o., Praha, CZ	24759 <b>E 01 H 5/06</b>	(2006.01)
Chmelařství, družstvo Žatec, Žatec, CZ	24784	<b>A 01 G 17/06</b>	(2006.01)	MURAT, s.r.o., Pezinok, SK	24781 <b>H 01 B 7/22</b>	(2006.01)
CHMEL-Vent spol. s r.o., Kněžice, CZ	24783	<b>A 01 G 17/06</b>	(2006.01)	NOVAGUE, s.r.o., Praha - Karlín, CZ	24780 <b>H 04 M 1/04</b>	(2006.01)
CHMEL-Vent spol. s r.o., Kněžice, CZ	24784	<b>A 01 G 17/06</b>	(2006.01)	Plešek Milan Ing., Postupice, CZ	24751 <b>E 05 D 3/02</b>	(2006.01)
COMPONENTA MORAVIA s. r. o., Kyjov, CZ	24758	<b>C 03 B 11/06</b>	(2006.01)	PODA a.s., Ostrava - Moravská Ostrava, CZ	24744 <b>G 08 B 25/08</b>	(2006.01)
Česká zbrojovka a.s., Uherský Brod, CZ	24748	<b>F 41 A 9/61</b>	(2006.01)	Pontex, spol. s r.o., Praha, CZ	24756 <b>E 04 H 12/12</b>	(2006.01)
Česká zemědělská univerzita, Technická fakulta, Praha - Suchbát, CZ	24783	<b>A 01 G 17/06</b>	(2006.01)	Rajdl Jiří Ing., Praha - Krč, CZ	24761 <b>B 62 D 53/00</b>	(2006.01)
Česká zemědělská univerzita, Technická fakulta, Praha - Suchbát, CZ	24784	<b>A 01 G 17/06</b>	(2006.01)	Reinberk František, Hradec Králové, CZ	24770 <b>G 01 D 13/02</b>	(2006.01)
Česká zemědělská univerzita v Praze, Technická fakulta, Praha, CZ	24782	<b>G 01 N 1/36</b>	(2006.01)	Reinberk Zdeněk Ing. Ph.D., Hradec Králové, CZ	24770 <b>G 01 D 13/02</b>	(2006.01)
České vysoké učení technické v Praze, Fakulta biomedicínského inženýrství, Kladno, CZ	24788	<b>A 61 B 5/11</b>	(2006.01)	Rieter CZ s.r.o., Ústí nad Orlicí, CZ	24764 <b>G 01 N 3/56</b>	(2006.01)
Dostálek Miroslav MUDr. Ph.D., Němčice, CZ	24773	<b>A 61 B 3/08</b>	(2006.01)	Rill Sebastian, Praha, CZ	24757 <b>A 45 D 31/00</b>	(2006.01)
ELEKTRODESIGN Ventilátory spol. s r.o., Praha, CZ	24774	<b>F 24 F 11/02</b>	(2006.01)	RosenPharma a.s., Praha - Podolí, CZ	24768 <b>A 61 K 31/728</b>	(2006.01)
EUROVIA CS, a.s., Praha, CZ	24756	<b>E 04 H 12/12</b>	(2006.01)	SILMOS s.r.o., Brno, CZ	24749 <b>E 01 C 7/12</b>	(2006.01)
Gating Services, a.s., Praha, CZ	24772	<b>H 04 M 3/38</b>	(2006.01)	Solartec s.r.o., Rožnov pod Radhoštěm, CZ	24776 <b>H 01 L 31/052</b>	(2006.01)
Hahnová Lenka, Praha, CZ	24771	<b>C 02 F 1/46</b>	(2006.01)	Spektra, výrobní družstvo nevidomých, Praha, CZ	24745 <b>F 41 G 3/32</b>	(2006.01)
HAKEL spol. s r. o., Hradec Králové, CZ	24779	<b>H 01 T 4/12</b>	(2006.01)	Šelder Jan Mgr. Ing., Praha, CZ	24757 <b>A 45 D 31/00</b>	(2006.01)
Hrušková Andrea, Pyšely, CZ	24763	<b>B 60 R 22/00</b>	(2006.01)	Švorc Milan, Nové Město nad Metují, CZ	24754 <b>A 23 L 2/385</b>	(2006.01)
Javorský Myron Ing., Přerov, CZ	24750	<b>F 41 G 11/00</b>	(2006.01)	Technická univerzita v Liberci, Liberec, CZ	24743 <b>A 41 D 13/01</b>	(2006.01)
				Technická univerzita v Liberci, Liberec, CZ	24755 <b>D 05 B 55/00</b>	(2006.01)
				Technická univerzita v Liberci, Liberec, CZ	24760 <b>G 01 N 30/02</b>	(2006.01)
				Technická univerzita v Liberci, Liberec, CZ	24764 <b>G 01 N 3/56</b>	(2006.01)



Tritón Pardubice, spol. s r. o., Pardubice, CZ	24775	<b>H 05 K 7/14</b>	(2006.01)
Univerzita Tomáše Bati ve Zlíně, Zlín, CZ	24767	<b>G 01 N 3/08</b>	(2006.01)
Univerzita Tomáše Bati ve Zlíně, Zlín, CZ	24786	<b>A 61 L 2/12</b>	(2006.01)
Vach Radomír Ing., Haviřov, CZ	24742	<b>A 63 B 71/06</b>	(2006.01)
Výzkumný ústav mlékárenský s.r.o., Praha - Vokovice, CZ	24787	<b>C 12 C 7/00</b>	(2006.01)
Výzkumný ústav potravinářský Praha, v.v.i., Praha - Hostivař, CZ	24747	<b>A 23 L 2/02</b>	(2006.01)
Západočeská univerzita v Plzni, Plzeň, CZ	24777	<b>H 01 H 85/20</b>	(2006.01)
Západočeská univerzita v Plzni, Plzeň, CZ	24778	<b>H 01 H 85/20</b>	(2006.01)
Zdražil Luděk Ing., Opava, CZ	24746	<b>G 06 Q 50/24</b>	(2012.01)

## **FG4Q**

## **Zapsané průmyslové vzory - přehled podle čísel zápisu**

V období uzávěrky tohoto čísla Věstníku zapsal Úřad průmyslového vlastnictví tyto průmyslové vzory:

35475	30-02
35476	06-02
35477	09-03
35478	25-01
35479	07-01
35480	07-01

## FG4Q

## Zapsané průmyslové vzory - přehled podle tříd

- (51) **06-02**
- (11) 35476
- (21) 2011-38597
- (22) 15.03.2011
- (15) 03.01.2013
- (45) 03.01.2013
- (54) Kolébka
- (28) 2
- (73) Kročil Bohumil, Brno, CZ
- (72) Kročil Bohumil, Brno, CZ
- (55)



1.1



2.1



1.3

- (51) **07-01**
- (11) 35480
- (21) 2012-39276
- (22) 16.11.2012
- (15) 07.01.2013
- (45) 07.01.2013
- (54) Talíř mělký
- (28) 1
- (73) Vysoká škola uměleckoprůmyslová v Praze, Praha 1, CZ
- (72) Chludil Prokop, Veselí nad Moravou, CZ
- (55)



1.1



1.2

- (51) **07-01**
- (11) 35479
- (21) 2012-39275
- (22) 16.11.2012
- (15) 07.01.2013
- (45) 07.01.2013
- (54) Talíř hluboký
- (28) 1
- (73) Vysoká škola uměleckoprůmyslová v Praze, Praha 1, CZ
- (72) Chludil Prokop, Veselí nad Moravou, CZ
- (55)



1.1



1.2



1.3

- (51) **09-03**
- (11) 35477
- (21) 2011-38681
- (22) 17.05.2011
- (15) 03.01.2013
- (45) 03.01.2013
- (54) Stojan na přepravu květin
- (28) 1
- (73) Živný Libor, Praha 4, CZ
- (72) Živný Libor, Praha 4, CZ

(55)

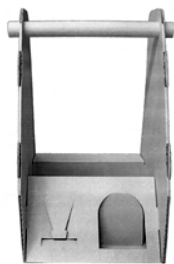

1.1

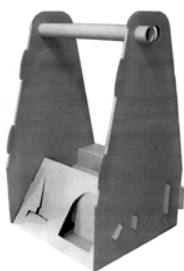

1.2

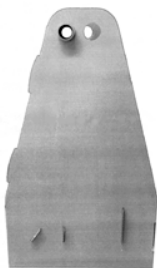

1.3

(51)

**30-02**

(11) 35475

(21) 2011-38570

(22) 18.02.2011

(15) 03.01.2013

(45) 03.01.2013

(54) Včelí úl s identifikačním ochranným prvkem

(28) 5

(73) INTERIER JH spol. s r.o., Jindřichův Hradec, CZ

(72) Krejčí Tomáš, Humpolec, CZ

(74) Václav Müller, patentový zástupce, Filipova 2016, Praha

4, 14800

(55)



1.1



1.2



1.3



1.4



1.5

(51) **25-01**

(11) 35478

(21) 2012-38981

(22) 12.03.2012

(15) 03.01.2013

(45) 03.01.2013

(54) Plot a ohrada

(28) 2

(73) BEST, a. s., Kaznějov, CZ

(72) Doc. Alexius Appl, ak. sochař, Praha 8, CZ

(74) Mgr. Ing. Marek Němec, advokát, Nádražní 106,  
Sedlčany, 26401

(55)

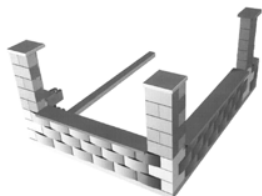

1.1

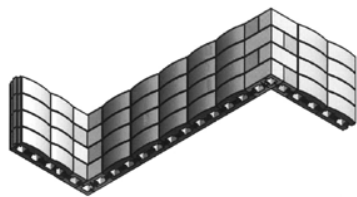

2.1



2.1



3.2



2.2



3.3



2.3



3.4



2.4



3.5



2.5



4.1



3.1



4.2



4.3



5.4

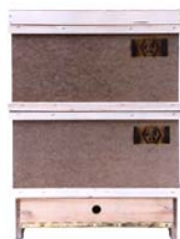

4.4



5.5



4.5



5.1



5.2



5.3

### Seznam vlastníků zapsaných průmyslových vzorů

(73)	(11)	(51)	(73)	(11)	(51)
BEST, a. s., Kaznějov, CZ	35478	25-01			
INTERIER JH spol. s r.o., Jindřichův Hradec, CZ	35475	30-02			
Kročil Bohumil, Brno, CZ	35476	06-02			
Vysoká škola uměleckoprůmyslová v Praze, Praha 1, CZ	35479	07-01			
Vysoká škola uměleckoprůmyslová v Praze, Praha 1, CZ	35480	07-01			
Živný Libor, Praha 4, CZ	35477	09-03			

## Dodatková ochranná osvědčení pro léčiva a pro přípravky na ochranu rostlin

### Podání žádosti o udělení osvědčení

- (22) 25.10.2012  
(21) SPC/CZ2012/243  
(71) BAYER CropScience AG, 40789 Monheim, DE  
(68) 1490342  
(54) Disubstituované pyrazolylnkarboxanilidy  
(92) 4803-0, 28.04.2012  
(93) MAPP 15026, 24.08.2010, GB  
(95) ZANTARA -( Aviator 235 Xpro) - bixafen, přípravek na ochranu rostlin
- (22) 25.10.2012  
(21) SPC/CZ2012/244  
(71) BAYER INTELLECTUAL PROPERTY GmbH, 40789 Monheim, DE  
(68) 1490342  
(54) Disubstituované pyrazolylnkarboxanilidy  
(92) 4803-0, 28.04.2012  
(93) MAPP 15026, 24.08.2010, GB  
(95) ZANTARA - ( Aviator 235 Xpro) - bixafen, přípravek na ochranu rostlin
- (22) 12.12.2012  
(21) SPC/CZ2012/250  
(71) Boehringer Ingelheim International GmbH, 55216 Ingelheim am Rhein, DE  
(68) 1485094  
(54) Orální dávková forma pro ethylester kyseliny 3-[(2-{{4-(hexyloxy-karbonylamino-imino-methyl)-fenylamino)methyl}-1-methyl-1H-benzimidazol-5-karbonyl)-pyridin-2-yl-amino]-propionové a jeho soli  
(92) EU/1/08/442/009-014, 01.08.2011  
(93) EU/1/08/442/009-014, 01.08.2011, EU  
(95) Pradaxa - dabigatran etexilát a jeho soli, zejména dabigatran etexilát mesylát, léčivý přípravek
- (22) 31.12.2012  
(21) SPC/CZ2012/251  
(71) Boehringer Ingelheim Pharma GmbH & Co. KG, 55216 Ingelheim am Rhein, DE  
(68) 1532149  
(54) 8-[3-Aminopiperidin-1-yl]-xanthiny, jejich výroba a jejich použití jako léčiv  
(92) EU/1/12/780/001-034, 20.07.2012  
(93) EU/1/12/780/001-034, 20.07.2012, EU  
(95) JENTADUETO -linagliptin/ metforminhydrochlorid, léčivý přípravek

### Udělení osvědčení

- (73) Medarex, Inc., Princeton, NJ 08540, US  
(68) 1503794  
(11) 1503794/240  
(54) Použití protilátek proti lidskému CTLA+4 v nových metodách léčby rakoviny  
(92) EU/1/11/698/001 a EU/1/11/698/002, 13.07.2011  
(93) EU/1/11/698/001 a EU/1/11/698/002, 13.07.2011, EU  
(95) Yervoy - ipilimumab, léčivý přípravek  
(94) 13.07.2026
- (73) Boehringer Ingelheim International GmbH, 55216 Ingelheim, DE  
(68) 1870100  
(11) 1870100/232  
(54) Orální dávková forma pro ethylester kyseliny 3-[(2-{{4-(hexyloxy-karbonylamino-imino-methyl)-fenylamino)methyl}-1-methyl-1H-benzimidazol-5-karbonyl)-pyridin-2-yl-amino]-propionové a jeho soli  
(92) EU/1/08/442/001-008, 18.03.2008  
(93) EU/1/08/442/001-008, 18.03.2008, EU
- (95) PRADAXA - dabigatran-etexilát, léčivý přípravek  
(94) 18.03.2023
- (73) Merck Sharp & Dohme Corp, Rahway, 07065, NJ, US  
(68) 303213  
(11) 303213/238  
(54) Peptidové inhibitory serinové proteázy ns3 a farmaceutický prostředek  
(92) EU/1/11/704/001, 18.07.2011  
(93) EU/1/11/704/001, 18.07.2011, EU  
(95) VICTRELIS - boceprevir, léčivý přípravek  
(94) 17.07.2026



## Úřední rozhodnutí a oznámení

### MM4A, MM4F Zániky patentů a autorských osvědčení pro nezaplacení udržovacích poplatků

(11)	(21)	Int.Cl.(51)	(11)	(21)	Int.Cl.(51)
279553	1993-862	8/B01D 46/10	298399	2005-278	8/C07D 209/32
282542	1995-1141	8/E01B 29/02	298420	2002-3652	8/G06Q 30/00
284436	1996-3570	6/C21B 7/20	298424	2005-324	8/C07D 417/12
284972	1994-205	6/C07K 7/06	298471	2004-628	8/C07D 257/04
286483	1997-3777	7/C07D 471/08	298498	2006-292	8/C07C 327/48
286822	1997-3679	7/F24F 13/28	298688	2006-340	8/C07C 213/10
287000	1996-3424	7/B01D 39/14	298805	2000-4632	8/C07D 237/04
288654	1995-1159	8/C04B 7/36	298957	2001-3906	8/C08G 69/00
288914	1994-2901	8/C09J 161/32	299042	2001-4152	8/B65B 31/04
289344	1997-3785	7/A61K 31/40	299184	2001-199	8/D05B 33/00
290352	2001-1200	8/B24B 1/00	299308	1999-4329	8/C07K 7/23
291048	1995-1133	8/C22C 19/05	299628	2002-3596	8/B41M 7/02
291265	1996-3301	7/B65H 75/36	299854	2002-3523	8/B41F 31/04
291364	2001-1502	8/C07D 417/12	299932	2002-3399	8/B01D 15/08
291528	1998-1658	8/C21D 9/52	299956	2003-1995	8/E05C 9/18
292109	1996-3524	7/F22B 37/10	300325	2001-4652	8/C04B 28/14
292319	1997-3507	7/C07C 51/41	300331	2002-3743	8/C03C 17/00
293013	2002-1788	8/B23D 55/04	300495	2000-4216	8/C07K 16/18
293136	1998-1488	8/F16G 15/04	300557	2002-1199	8/B41C 1/10
293292	2002-1842	8/C03B 5/02	300866	1999-4100	8/C07K 14/35
293631	2001-886	7/A61K 7/00	300896	2006-305	8/B01J 8/20
293820	2002-1622	8/C03C 17/02	301029	2002-3000	8/C07D 403/10
293858	1997-1374	8/H01H 9/00	301183	1999-4023	8/C07C 323/20
293874	1998-3723	7/A61K 7/155	301193	2002-1714	8/G06F 19/00
294204	1999-2297	7/A47K 3/38	301230	2001-4187	8/A61K 31/485
294212	2001-3992	7/B24B 1/00	301464	2002-3721	8/C07D 413/04
294515	2004-507	8/C09D 167/08	301615	2003-3214	8/C07D 405/12
294764	1998-3927	7/C07D 241/44	301695	2001-1813	8/C07D 403/14
294904	2001-3812	7/A61K 31/451	301829	2000-1	8/C05G 3/00
295003	2003-989	8/D01H 4/08	302021	2003-2729	8/A61K 9/70
295053	2001-1654	8/F16K 1/52	302166	2002-3351	8/B60R 13/08
295154	1999-4119	7/E04D 3/30	302284	2002-3847	8/B67D 7/34
295304	2004-640	8/C03B 7/086	302326	2000-4481	8/B65D 5/72
295490	2000-1943	8/B60K 37/00	302355	2003-3213	8/A01K 63/04
295527	1998-1438	8/C07D 307/54	302455	2001-3572	8/C07D 495/14
295531	1998-3815	7/C12N 15/13	302541	2004-599	8/F27B 21/02
295836	1999-1830	8/C04B 28/00	302573	2001-4027	8/C25B 11/02
295842	1997-1439	8/E06B 3/988	302651	2008-281	8/G01N 27/72
296033	2001-1095	8/C02F 3/12	302748	2001-4145	8/H01L 23/485
296086	2000-4510	8/C12N 15/31	302779	2010-380	8/G21K 1/12
296087	2002-3692	8/A61K 31/433	302815	2010-344	8/D01H 4/08
296126	2001-3842	8/C10L 1/22	302816	2010-345	8/D01H 5/32
296228	1999-1673	8/B32B 7/04	302950	2010-882	8/E05B 15/08
296365	2002-1308	8/C10G 50/00	302970	2009-751	8/G01N 3/10
296447	1998-3872	8/C12N 1/20			
296502	2003-2739	8/F41A 15/06			
296650	2001-3776	8/B22D 11/06			
296711	1998-3499	8/A61K 31/40			
297008	1999-1880	8/C08L 83/04			
297080	2005-333	8/C12N 15/11			
297235	1996-3578	8/C07C 67/22			
297241	2003-2738	8/F41A 19/21			
297340	1998-3765	8/B01D 53/34			
297418	2004-652	8/F16H 61/38			
297451	1999-4159	8/C07D 403/12			
297506	2000-1054	8/E05F 3/00			
297539	1999-4745	8/H04H 1/00			
297581	2005-337	8/C07C 327/48			
297658	2004-579	8/C08B 37/08			
297711	2004-580	8/C08B 37/08			
297881	2002-3802	8/F16B 13/06			
297887	2006-694	8/C07C 233/23			
297888	2006-695	8/C07C 233/23			
297894	1998-1458	8/C07D 239/70			
298155	2002-1544	8/E01D 19/08			
298227	2000-4203	8/C12N 15/31			
298270	2006-366	8/A61K 31/426			
298280	2003-2880	8/A61K 31/28			
298311	2001-1476	8/B66B 5/02			
298315	2003-1460	8/E01D 19/08			

## MH1K

### Zániky užitečných vzorů vzdáním se

(11)	(21)	(51)	
20988	2010-22584	<b>G09B 29/12</b>	(2006.01)

## MK1K

### Zániky užitečných vzorů uplynutím doby platnosti

(11)	(21)	(51)	
12987	2003-13825	<b>G08G 1/00</b>	(2006.01)
13036	2003-13826	<b>F16L 15/08</b>	(2006.01)
13304	2003-13827	<b>B01D 21/24</b>	(2006.01)
15668	2005-16725	<b>F02B 47/08</b>	(2006.01)
15692	2005-16719	<b>B05B 17/00</b>	(2006.01)
15694	2005-16731	<b>E06B 9/30</b>	(2006.01)
15695	2005-16734	<b>B65G 33/00</b>	(2006.01)
15696	2005-16735	<b>F01B 29/08</b>	(2006.01)
15770	2005-16741	<b>A47G 5/00</b>	(2006.01)
15797	2005-16758	<b>G01N 33/46</b>	(2006.01)
15915	2005-16748	<b>E04H 1/12</b>	(2006.01)
15969	2005-16754	<b>F23H 9/02</b>	(2006.01)
15970	2005-16756	<b>F23H 9/02</b>	(2006.01)
16072	2005-16738	<b>A21D 2/00</b>	(2006.01)
16092	2005-16737	<b>B60Q 7/00</b>	(2006.01)
16173	2005-16752	<b>E06B 3/28</b>	(2006.01)
16175	2005-16884	<b>E04H 12/10</b>	(2006.01)
16869	2006-17676	<b>F42B 12/46</b>	(2006.01)
17609	2006-18299	<b>F42B 12/44</b>	(2006.01)
18500	2008-19757	<b>G01N 1/36</b>	(2006.01)
18742	2008-20017	<b>H01Q 1/00</b>	(2006.01)
18754	2008-20046	<b>A45D 40/02</b>	(2006.01)
18761	2008-20022	<b>G01N 21/84</b>	(2006.01)
18762	2008-20053	<b>B21J 13/00</b>	(2006.01)
18772	2008-20039	<b>F24D 19/10</b>	(2006.01)
18774	2008-20047	<b>F24F 12/00</b>	(2006.01)
18817	2008-20020	<b>E06B 9/32</b>	(2006.01)
18819	2008-20055	<b>B65D 88/30</b>	(2006.01)
18831	2008-20028	<b>C12N 15/10</b>	(2006.01)
18842	2008-20018	<b>B65D 5/02</b>	(2006.01)
18861	2008-20043	<b>A61F 13/15</b>	(2006.01)
18864	2008-20056	<b>E04H 13/00</b>	(2006.01)
18889	2008-20029	<b>G09F 7/04</b>	(2006.01)
18890	2008-20052	<b>F03B 5/00</b>	(2006.01)
18974	2008-20024	<b>A42B 3/04</b>	(2006.01)
19231	2008-20019	<b>A21D 13/08</b>	(2006.01)
19712	2008-20050	<b>G08G 9/00</b>	(2006.01)
20488	2009-22046	<b>A24D 1/02</b>	(2006.01)
23017	2011-24855	<b>E06B 3/72</b>	(2006.01)

## MK4Q

### Zániky práva ze zapsaných průmyslových vzorů uplynutím doby ochrany

(11)	(21)	Int.Cl.(51)	(11)	(21)	Int.Cl.(51)
23788	1992-25625	5/07-02	34096	2007-37116	8/12-16
23939	1992-25616	5/04-02	34097	2007-37117	8/12-08
27693	1997-30201	6/07-07	34098	2007-37118	8/12-16
27787	1997-30203	6/14-02	34099	2007-37125	8/12-08
27797	1997-30194	6/28-03	34100	2007-37126	8/12-16
27930	1997-30205	6/08-05	34105	2007-37111	8/21-01
31106	2002-34008	7/09-01	34106	2007-37112	8/06-03
31267	2002-33991	7/13-02	34111	2007-37127	8/12-16
31268	2002-33992	7/27-04	34112	2007-37128	8/12-16
31269	2002-34000	7/07-02	34113	2007-37130	8/12-16
31287	2002-33993	7/19-06	34114	2007-37131	8/12-16
31288	2002-33995	7/08-01	34115	2007-37133	8/12-16
31294	2002-33994	7/19-99	34120	2007-37100	8/03-01
31295	2002-33998	7/09-03	34123	2007-37104	8/09-01
31296	2002-34001	7/09-07	34128	2007-37113	8/08-06
31297	2002-34002	7/09-01	34129	2007-37119	8/12-16
31328	2002-33986	7/09-09	34130	2007-37120	8/12-16
31346	2002-33984	7/09-01	34131	2007-37122	8/12-16
31385	2002-34013	7/03-01	34132	2007-37123	8/12-08
34040	2007-37101	8/12-16	34133	2007-37124	8/12-16
34041	2007-37102	8/12-16	34134	2007-37129	8/12-16
34042	2007-37103	8/12-16	34160	2007-37121	8/08-06
34054	2007-37109	8/02-02	34195	2007-37132	8/12-16
34084	2007-37090	8/09-01	34203	2007-37098	8/07-06
34089	2007-37110	8/02-02			
34094	2007-37114	8/12-08			
34095	2007-37115	8/12-08			

## MC4Q

## Výmazy průmyslových vzorů

- (11) 31255  
(21) 2002-33976  
(22) 06.06.2002  
(54) Spona na potrubí  
21.12.2012
- (11) 31386  
(21) 2002-33989  
(22) 12.06.2002  
(54) Spona na izolaci potrubí  
21.12.2012
- (11) 31405  
(21) 2002-33975  
(22) 06.06.2002  
(54) Spona na potrubí  
21.12.2012

### Zápis licenčních smluv do patentového rejstříku pro nabyvatele

- (11) 302732  
(73) Výzkumný ústav Silva Taroucy pro krajinu a okrasné  
zahradnictví, v. v. i., Průhonice, CZ  
Nabyvatel: M - KOVO s.r.o., Rantířov 143,  
Výskytná nad Jihlavou, 58841, CZ  
Druh licence: nevýlučná  
Datum uzavření smlouvy: 17.12.2012  
Datum zápisu smlouvy: 08.01.2013
- (11) 302938  
(73) Vysoká škola báňská - Technická univerzita Ostrava,  
Ostrava, CZ  
Nabyvatel: Družstvo ENVICRACK, 1. máje 34/120,  
blok C, Ostrava – Vítkovice, 70300, CZ  
Druh licence: výlučná  
Datum uzavření smlouvy: 27.05.2012  
Datum zápisu smlouvy: 02.01.2013
- (11) 303206  
(73) VYSOKÁ ŠKOLA BÁŇSKÁ-TECHNICKÁ  
UNIVERZITA OSTRAVA, Ostrava - Poruba, CZ  
Vodní zdroje Chrudim spol. s r. o., Chrudim, CZ  
Nabyvatel: DEKONTA, a.s., Dřetovice 109,  
Stehelčevy, 27342, CZ  
Druh licence: výlučná  
Datum uzavření smlouvy: 07.09.2012  
Datum zápisu smlouvy: 02.01.2013
- (11) 303449  
(73) Agrovýzkum Rapotín s.r.o., Vikýřovice, CZ  
Výzkumný ústav pro chov skotu, s. r. o., Vikýřovice-  
Rapotín, CZ  
Nabyvatel: BVT Technologies, a.s., Hudcova  
533/78c, Brno - Medlánky, 62100, CZ  
Druh licence: nevýlučná  
Datum uzavření smlouvy: 10.12.2012  
Datum zápisu smlouvy: 04.01.2013

### Zápis licenčních smluv do rejstříku užitných vzorů pro nabyvatele

- (11) 23088  
(73) Astellas Pharma INC., Chuo-ku, Tokyo, 103-  
8411, JP  
Nabyvatel: Astellas Pharma s.r.o., Sokolovská  
100/94, Praha 8, 18600, CZ  
Druh licence: nevýlučná  
Datum uzavření smlouvy: 19.12.2011  
Datum zápisu smlouvy: 03.01.2013

**ND1K**

**První prodloužení doby platnosti užitečných vzorů**

(51)	<b>G01N 27/02</b>	(2006.01)	(51)	<b>E05B 27/06</b>	(2006.01)
	<b>G01N 27/04</b>	(2006.01)		<b>E05B 65/12</b>	(2006.01)
	<b>G01N 27/20</b>	(2006.01)	(11)	19425	
	<b>G01M 3/40</b>	(2006.01)	(21)	2008-20732	
(11)	19118		(22)	30.12.2008	
(21)	2008-20383		(73)	Matušek Oldřich Ing., Praha, CZ	
(22)	02.10.2008		(54)	Zapouzdřená zámková sestava s ochranou proti překonání destruktivními i nedestruktivními metodami	
(73)	VODNÍ ZDROJE, a. s., Praha, CZ				
	G-IMPULS Praha spol. s r. o., Jeneč, CZ				
(54)	Zařízení pro měření stavu hrází		(51)	<b>B65D 25/22</b>	(2006.01)
(51)	<b>G01C 17/18</b>	(2006.01)		<b>B65D 90/00</b>	(2006.01)
(11)	19292		(11)	19426	
(21)	2008-20688		(21)	2008-20735	
(22)	16.12.2008		(22)	30.12.2008	
(73)	MEDTEC-VOP, spol. s r. o., Hradec Králové, CZ		(73)	BRANO a.s., Hradec nad Moravicí, CZ	
(54)	Elektronický kompas		(54)	Zařízení k ustavení polohy kontejneru	
(51)	<b>H01J 61/09</b>	(2006.01)	(51)	<b>G01N 1/22</b>	(2006.01)
	<b>C25B 11/02</b>	(2006.01)		<b>G01N 1/02</b>	(2006.01)
	<b>C25B 11/04</b>	(2006.01)		<b>G01N 1/00</b>	(2006.01)
	<b>H05H 1/34</b>	(2006.01)		<b>G01N 33/00</b>	(2006.01)
	<b>H05B 7/06</b>	(2006.01)	(11)	19492	
(11)	19293		(21)	2008-20687	
(21)	2008-20711		(22)	16.12.2008	
(22)	22.12.2008		(73)	MEDTEC-VOP, spol. s r. o., Hradec Králové, CZ	
(73)	Peš Ladislav Ing., Ostrava-Výškovice, CZ		(54)	Zařízení na zjišťování stavu ovzduší	
	Švanda Petr Ing., Hradec Králové, CZ				
(54)	Katoda s dlouhou životností pro hoření v kapalině		(51)	<b>E04H 12/08</b>	(2006.01)
(51)	<b>E01F 8/00</b>	(2006.01)		<b>E04H 12/12</b>	(2006.01)
(11)	19324			<b>E04H 12/00</b>	(2006.01)
(21)	2008-20644			<b>E04C 3/30</b>	(2006.01)
(22)	09.12.2008		(11)	19523	
(73)	Sklář Petr, Zlín, CZ		(21)	2009-20838	
(54)	Dřevěný protihlukový panel		(22)	09.02.2009	
(51)	<b>H01Q 1/32</b>	(2006.01)	(73)	Rezek Václav, Děčín, CZ	
	<b>H01Q 1/12</b>	(2006.01)	(54)	Nosný systém elektrické rozvodné sítě	
	<b>B60R 11/02</b>	(2006.01)	(51)	<b>A01K 79/00</b>	(2006.01)
(11)	19328		(11)	19538	
(21)	2008-20686		(21)	2009-20981	
(22)	16.12.2008		(22)	13.03.2009	
(73)	MEDTEC-VOP, spol. s r. o., Hradec Králové, CZ		(73)	Blatenská ryba, spol. s r. o., Blatná, CZ	
(54)	Systém natačení nosného tělesa na skříňovém vozidle		(54)	Kombinované zařízení pro výlov ryb z rybníka	
(51)	<b>G06F 19/00</b>	(2006.01)	(51)	<b>F16K 31/04</b>	(2006.01)
	<b>G06Q 99/00</b>	(2006.01)	(11)	19544	
	<b>G05B 19/418</b>	(2006.01)	(21)	2009-20776	
(11)	19355		(22)	22.01.2009	
(21)	2008-20646		(73)	Flimel Tomáš Ing., Brno, CZ	
(22)	10.12.2008		(54)	Zařízení pro monitorování dálkově ovládaných armatur	
(73)	Šmeral Brno a.s., Brno, CZ				
(54)	Expertní systém pro výrobu přesných a tvarově náročných součástí s garantovanými mechanickými a materiálovými vlastnostmi		(51)	<b>F24D 19/00</b>	(2006.01)
(51)	<b>B08B 3/10</b>	(2006.01)	(11)	19582	
	<b>E21C 45/02</b>	(2006.01)	(21)	2009-20994	
	<b>E21C 45/04</b>	(2006.01)	(22)	17.03.2009	
(11)	19423		(73)	Lapáček František, Chýnov, CZ	
(21)	2008-20710		(54)	Kompenzátor tlaku kapaliny v uzavřeném topidle	
(22)	22.12.2008				
(73)	Vysoká škola báňská - Technická univerzita Ostrava, Ostrava - Poruba, CZ		(51)	<b>B42D 15/00</b>	(2006.01)
(54)	Zařízení pro generování modulací kapalinového toku			<b>B42D 5/02</b>	(2006.01)
				<b>B65D 27/00</b>	(2006.01)
			(11)	19593	
			(21)	2009-20772	
			(22)	20.01.2009	
			(73)	OPTYS, spol. s r. o., Dolní Životice, CZ	
			(54)	Integrovaný doklad	

(51)	<b>C22B 1/24</b>	(2006.01)
	<b>C22B 1/242</b>	(2006.01)
	<b>C22B 7/00</b>	(2006.01)
(11)	19613	
(21)	2008-20736	
(22)	31.12.2008	
(73)	Gajdzica Martin, Třinec, CZ	
	Gajdzica Karel, Třinec, CZ	
(54)	Metalurgická přísada	
(51)	<b>F24B 1/02</b>	(2006.01)
(11)	19631	
(21)	2009-20769	
(22)	19.01.2009	
(73)	Vlna, s.r.o., Záhoří u Písku, CZ	
(54)	Víceplášťová kamna, především pro spalování pelet	
(51)	<b>G01N 17/02</b>	(2006.01)
	<b>G01N 17/00</b>	(2006.01)
	<b>G01B 5/28</b>	(2006.01)
(11)	19643	
(21)	2008-20665	
(22)	15.12.2008	
(73)	Ústav teoretické a aplikované mechaniky AV ČR, v.v.i., Praha 9, CZ	
	RCP PRAHA, s.r.o., Praha, CZ	
(54)	Zařízení pro generování korozně-napětových trhlin	
(51)	<b>A47J 37/00</b>	(2006.01)
	<b>F24B 1/22</b>	(2006.01)
(11)	20412	
(21)	2009-21642	
(22)	02.09.2009	
(73)	Lojín Václav, Loket, CZ	
(54)	Pec k přípravě pokrmů	
(51)	<b>H02G 3/04</b>	(2006.01)
	<b>H02G 3/02</b>	(2006.01)
	<b>H02G 3/30</b>	(2006.01)
(11)	20759	
(21)	2009-22113	
(22)	21.12.2009	
(73)	CWS s.r.o., Ústí nad Labem, CZ	
(54)	Kabelová chránička	
(51)	<b>F16J 15/02</b>	(2006.01)
	<b>F16J 15/00</b>	(2006.01)
	<b>F16L 47/14</b>	(2006.01)
	<b>F16L 49/04</b>	(2006.01)
	<b>F16L 49/06</b>	(2006.01)
(11)	21627	
(21)	2010-23612	
(22)	16.07.2008	
(73)	MICo, spol. s r.o., Třebíč, CZ	
(54)	Plošné hřebenové oboustranně obložené těsnění přírubových spojů	

## ND1K

## Druhé prodloužení doby platnosti užitečných vzorů

(51)	<b>G06Q 90/00</b>	(2006.01)	(51)	<b>F23L 5/02</b>	(2006.01)
	<b>G06Q 10/10</b>	(2012.01)		<b>F23L 5/00</b>	(2006.01)
	<b>G06F 17/30</b>	(2006.01)		<b>F23L 15/00</b>	(2006.01)
	<b>G06F 19/00</b>	(2006.01)	(11)	16345	
(11)	16195		(21)	2006-17424	
(21)	2005-17307		(22)	09.02.2006	
(22)	15.12.2005		(73)	Benda Leopold, Horní Benešov, CZ	
(73)	eMan, s. r. o., Senohraby, CZ		(54)	Spalovací prostor kotle s předehřevem přívodního vzduchu	
(54)	Systém pro oznámení provozovatele poštovních služeb o uložení nedoručené poštovní zásilky adresátovi-uživateli služby		(51)	<b>E04B 2/58</b>	(2006.01)
				<b>E04B 2/62</b>	(2006.01)
				<b>E04C 2/284</b>	(2006.01)
				<b>E04C 2/296</b>	(2006.01)
			(11)	16593	
			(21)	2006-17512	
			(22)	14.03.2006	
			(73)	Matějka Jindřich, Znojmo, CZ	
			(54)	Stavebnice, zejména bytového jádra	

## ND4Q

### Druhé obnovy doby ochrany průmyslových vzorů

(51) 09-01, 09-07  
(11) 31535  
(21) 2003-34410  
(22) 27.01.2003  
(54) Nádoba a víčko na mléčné výrobky

(51) 09-01  
(11) 31702  
(21) 2003-34415  
(22) 30.01.2003  
(54) Láhev

(51) 09-01  
(11) 31703  
(21) 2003-34416  
(22) 30.01.2003  
(54) Láhev

## PD4A

### Převod práv a ostatní změny majitelů patentů

(11) 289043  
(21) 1997-337  
(73) AstraZeneca Pharmaceuticals LP, Wilmington, DE,  
US

(11) 294983  
(21) 1999-4360  
(73) AstraZeneca Pharmaceuticals LP, Wilmington, DE,  
US

(11) 299908  
(21) 2007-469  
(73) NRT Polska Sp. z o.o., Miedzylesie, PL

## PD1K

### Převod práv a ostatní změny majitelů užitných vzorů

(11) 21383  
(21) 2010-22151  
(73) Narfi s.r.o., Praha 9, CZ

## Zamítnuté a částečně zamítnuté přihlášky ochranných známek před zveřejněním

Kapitola obsahuje údaje o rozhodnutích o přihláškách ochranných známek, u kterých byly na základě provedeného věcného průzkumu shledány Úřadem důvody pro zamítnutí přihlášky ochranné známky podle ustanovení § 4 nebo 6 zákona č. 441/2003 Sb. Na základě toho Úřad vydal rozhodnutí o zamítnutí přihlášky podle ustanovení § 22 zákona č. 441/2003 Sb., a to pro celý seznam výrobků a služeb nebo pro jeho část. Údaje o výsledku rozhodnutí (zamítnutí přihlášky, částečné zamítnutí přihlášky) jsou uvedeny za datem právní moci rozhodnutí pod INID kódem (583) s názvem "Datum právní moci rozhodnutí/výsledek rozhodnutí".

(210) **O-479220**

(540) **Energy from Nature**

(583) 06.12.2012 / částečné zamítnutí přihlášky

---

(210) **O-479221**

(540) **Energie z přírody**

(583) 06.12.2012 / částečné zamítnutí přihlášky

---

(210) **O-482864**

(540) **KRÁSU HLEDEJTE DOMA**

(583) 30.11.2012 / zamítnutí přihlášky

---

(210) **O-484636**

(540) **Nový hledač**

(583) 27.11.2012 / částečné zamítnutí přihlášky

---

(210) **O-485186**

(540)



(583) 28.12.2012 / částečné zamítnutí přihlášky

---

(210) **O-486036**

(540) **AntiMešita**

(583) 19.12.2012 / zamítnutí přihlášky

---

(210) **O-486456**

(540) **GABA ČERNÝ ČAJ - ORGANIC**

(583) 14.12.2012 / zamítnutí přihlášky

---

(210) **O-486930**

(540)



(583) 27.11.2012 / částečné zamítnutí přihlášky

---

(210) **O-487880**

(540)



(583) 22.12.2012 / zamítnutí přihlášky

---

(210) **O-488209**

(540)



(583) 13.12.2012 / zamítnutí přihlášky

---

(210) **O-488591**

(540) **ŽIDLE NA PRUŽINĚ**

(583) 11.12.2012 / částečné zamítnutí přihlášky

---

(210) **O-491131**

(540) **Zaměstnání ve zdravotnictví**

(583) 23.11.2012 / zamítnutí přihlášky

---

(210) **O-491132**

(540)



(583) 23.11.2012 / zamítnutí přihlášky

---

(210) **O-491769**

(540) **KRABIČKOVÁ DIETA**

(583) 20.12.2012 / zamítnutí přihlášky

---

(210) **O-492391**

(540) **Smart Meetings**

(583) 04.12.2012 / zamítnutí přihlášky

---

(210) **O-492392**

(540) **TLC - Transport Logistics Conference**

(583) 06.12.2012 / zamítnutí přihlášky

---

(210) **O-493200**

(540)



(583) 23.11.2012 / částečné zamítnutí přihlášky

(210) **O-493633**

(540)

**Fair Seeds**

(583) 14.12.2012 / zamítnutí přihlášky

(210) **O-493670**

(540)



(583) 18.12.2012 / částečné zamítnutí přihlášky

(210) **O-493744**

(540)

**výměna A až Z**

(583) 11.12.2012 / zamítnutí přihlášky

(210) **O-494775**

(540)



(583) 02.01.2013 / částečné zamítnutí přihlášky

(210) **O-494912**

(540)

**ANDÍLCI**

(583) 22.12.2012 / zamítnutí přihlášky

(210) **O-495186**

(540)



(583) 18.12.2012 / zamítnutí přihlášky

(210) **O-495514**

(540)



SPECIAL TOBACCO & ALCOHOL SHOP

(583) 28.12.2012 / částečné zamítnutí přihlášky



## Přehled zveřejněných přihlášek ochranných známek

Přihlášky ochranných známek, které byly na základě výsledků formálního a věcného průzkumu provedeného Úřadem shledány schopné zápisu do rejstříku ochranných známek, jsou obsaženy v této kapitole. Důležitou právní skutečností je, že zveřejněním přihlášky ochranné známky v této kapitole Věstníku (§ 23 zákona č. 441/2003 Sb.) začíná běžet zákonná tříměsíční lhůta pro podání námitek podle ustanovení § 25 zákona č. 441/2003 Sb.

### Číselný přehled

O-462074, O-471943, O-486347, O-486930, O-488591, O-490982, O-492136, O-492204, O-492505, O-492829, O-493200, O-493670, O-494238, O-494637, O-494675, O-494819, O-494820, O-494821, O-494890, O-494942, O-494945, O-494946, O-495010, O-495025, O-495121, O-495123, O-495124, O-495135, O-495204, O-495205, O-495207, O-495209, O-495222, O-495253, O-495254, O-495362, O-495394, O-495398, O-495475, O-495500, O-495504, O-495616, O-495645, O-495648, O-495649, O-495652, O-495653, O-495654, O-495655, O-495658, O-495659, O-495660, O-495661, O-495668, O-495669, O-495671, O-495746, O-495747, O-495748, O-495749, O-495750, O-495751, O-495752, O-495753, O-495774, O-495776, O-495777, O-495778, O-495780, O-495781, O-495783, O-495784, O-495790, O-495800, O-495803, O-495909, O-495910, O-495952, O-496004, O-496172, O-496215, O-496218, O-496324, O-496339, O-496340, O-496365, O-496506, O-496518, O-496527, O-496629, O-496653, O-496735, O-496823, O-496878, O-496916, O-496952, O-496960, O-497000, O-497008, O-497009, O-497024, O-497040, O-497206, O-497207, O-497211, O-497213, O-497214, O-497215, O-497216, O-497254, O-497287, O-497289, O-497312, O-497345, O-497352, O-497358, O-497370, O-497388, O-497391, O-497392, O-497393, O-497449, O-497451, O-497457, O-497518, O-497600, O-497623, O-497628, O-497630, O-497731, O-497762, O-497926, O-497927, O-497928, O-498024, O-498025, O-498190, O-498671, O-498672, O-498673, O-498990, O-499113, O-499175, O-499209, O-499378, O-499380, O-500114, O-500143, O-500177, O-500202, O-500332, O-500405, O-500406, O-500573,

## Zveřejněné přihlášky ochranných známek

(210) **O-462074**  
(220) 05.09.2008  
(320) 05.09.2008  
(511) 35, 41, 42  
(540)



- (510) (35) zprostředkování v oblasti dodavatelských služeb pro třetí osoby, marketing, účetnictví, zpracování počítačových dat a spravování databází, marketingové služby v oblasti logistiky, obchodní administrativa a kancelářské práce, aranžérství a průzkum trhu v souvislosti s uvedenými výrobky a službami pro jiné firmy a zákazníky, rozesílání prospektů, pořizování informačních tiskovin, účetní služby, poradenské komerční služby, kontrola, vedení, vypracování statistických přehledů, poradenství v oblasti organizace a ekonomiky podnikání, poradenské služby při výběru zaměstnání, provádění aukcí a dražeb, pronájem kancelářských strojů a zařízení, zprostředkování nákupu a prodeje v oblasti výpočetní techniky (hardware i software), kopírování nebo rozmnožování dokumentů, dokladů apod., příprava a vyhotovení daňových příznání, půjčování fotokopírovacích strojů, revize účtů (audit), pronájem prodejních automatů, služby marketingu spadající do této třídy, služby analýz spadající do této třídy; (41) organizování soutěží a oceňování nejlepších exponátů, jakož i nejlepších expozic, doprovodné výstavy, provozování pracovních diskusí a zájmového klubu, odborné poradenství, vztahující se k organizování výstav a veletrhů, nakladatelská a vydavatelská činnost, filmová studia a filmová tvorba, filmová reprodukce, fotoateliéry, video (služby - pronájem video pásek, pronájem videorekordérů, video-tvorba, střih video-pásek), nahrávání nosičů zvukových nebo obrazově zvukových, nahrávání elektronických médií, půjčování nahraných zvukových nebo obrazově zvukových záznamů, nahrávání audiovizuálních děl, fotografování na mikrofilm; (42) převádění médií do elektronické podoby, poradenská činnost v oblasti aplikace výpočetní techniky, v oblasti informatiky, vytváření virtuálních/počítačových 3 D animací a modelů, informačních technologií, navrhování a realizace automatizovaných systémů řízení, projekce počítačových sítí, poskytování práva užití software a pronájem software, instalace, opravy, údržba a servis software, vytváření interaktivních aplikací umožňující předávání a tvorbu grafické podoby prostřednictvím sítě Internet, převod a konverze počítačových programů a údajů (kromě fyzické konverze), převod a konverze údajů a dokumentů z fyzických médií na elektronická média, tvorba a údržba počítačových stránek WEB pro zákazníky, hostování na počítačových stránkách WEB, konstrukce WWW prezentací a řešení WWW serverů, pronájem času dat a údajů na přístup do počítačových databází, poskytování know-how pro oblast elektronického obchodování a informačních technologií, počítačové animace a vizualizace, poskytování přístupu k databázím, jiným datovým systémům a aplikacím a jejich instalace, zavádění, aktualizace a údržba, hostování (poskytování volného prostoru) pro internetové či intranetové informace, stránky a nástěnky (webpages a websites), hostování (poskytování volného prostoru) pro internetové či intranetové aplikace, převod (konverze) počítačových programů, dat či jiných údajů v elektronické podobě z různých formátů do jiných formátů, převod (konverze) dokumentů, dat či jiných údajů z fyzických médií na elektronická média, zálohování dat a informací elektronickými a počítačovými prostředky a prostřednictvím elektronické pošty, poradenství v oblasti výpočetní a informační techniky.
- (730) **Znamínko Vladimír Bc.**, Strašov 9, Vápno u Přelouče, 53316, CZ

(210) **O-471943**  
(220) 06.11.2009  
(320) 06.11.2009  
(511) 38  
(540)

## Univerzální publikační systém Atrium

- (510) (38) spoje (komunikace).  
(730) **NETERNITY GROUP, spol. s r.o.**, Na Kovárně 8/472, Praha 10, 10100, CZ

(210) **O-486347**  
(220) 09.06.2011  
(320) 09.06.2011  
(511) 32  
(540)



- (510) (32) piva, minerální vody, šumivé nápoje a jiné nápoje nealkoholické, nápoje a šťávy ovocné, sirupy a jiné přípravky k zhotovování nápojů.  
(730) **PLANET DRINKS, s.r.o.**, Jeremiášova 870/24, Praha 5, 15543, CZ

(210) **O-486930**  
(220) 30.06.2011  
(320) 30.06.2011  
(511) 35  
(540)



- (510) (35) obchodní, propagační a reklamní činnost v oblasti stravování a pohoštění.  
(590) Barevná  
(730) **Mivaldová Michaela**, Ostrovní 124/21, Praha 1, 11000, CZ

(210) **O-488591**  
(220) 09.09.2011  
(320) 09.09.2011  
(511) 10, 20, 35  
(540)

## ŽIDLE NA PRUŽINĚ

- (510) (10) ortopedické potřeby (s výjimkou židlí); (20) pohovky; (35) reklamní a propagační aktivity v souvislosti s ortopedickými potřebami (s výjimkou židlí), maloobchodní prodej, prodej přes poštovní objednávku a internetový prodej následujících výrobků: ortopedické potřeby (s výjimkou židlí), gauče, pohovky.  
(730) **MEDEXO CZ s.r.o.**, Korunní 60, Praha 2, 12000, CZ

(210) **O-490982**  
(220) 08.12.2011  
(320) 08.12.2011  
(511) 3, 5, 9, 14, 16, 25, 28, 44

(540)



- (510) (3) parfumerie, kosmetika, mýdla, zubní pasty, čisticí mléka a oleje pro toaletní účely, vonné oleje, depilační přípravky, dezodoranty pro osobní potřebu, kosmetické přípravky do koupele, koupelové soli, kosmetické krémy a masti, šampóny, vlasové vody, leštidla a krémy na obuv, přípravky proti pocení, kosmetické pudry, prací prostředky; (5) farmaceutické a veterinární přípravky a látky, dezinfekční prostředky pro hygienické účely, obvazové materiály a obinadla, náplasti, léčivé přípravky do koupele, masti pro farmaceutické účely, farmaceutické přípravky pro péči o pokožku, přípravky proti pocení nohou, zásypy, léčivé koupelové soli, povzbuzující vitalizační, utišující a stimulační přípravky pro léčebné účely; (9) přístroje a nástroje vědecké, fotografické, filmové, optické, přístroje pro vážení, měření, signalizaci, přístroje pro záznam, převod, reprodukci zvuku nebo obrazu, telefonní přístroje, faxy, přístroje a nástroje pro vytváření příznivého životního prostředí, vysílače a přijímače pro přenos energií, ochranné prostředky a pomůcky proti působení elektromagnetických, elektrostatických a jiných silových polí, bioenergetické rezonátory, stimulatory; (14) bižuterie a šperky, přívěsky, medailony, náramky; (16) tiskoviny, časopisy a prospekty, tištěné nálepky a známky; (25) oděvy, oděvní součásti, sportovní oděvy, košile, kravaty, čelenky, čepice, spodní prádlo, pyžama, župany, svetry, šály, ponožky, punčochy, punčocháče, návleky, nánožníky (ne elektricky vyhřívané), rukavice, nátepníky, štulpny, obuv včetně sportovní, vložky do bot; (28) sportovní potřeby a náčiní, hračky; (44) lékařské, veterinární a hygienické služby, poskytování péče o hygienu a krásu osob a zvířat, zemědělské, lesnické a zahradnické služby.

- (730) **Lang Jiří**, Puchmajerova 1002, Beroun - město, 26601, CZ  
(740) Ing. Vladimír Belfín, patentový zástupce, P.O.BOX 117, Kladno, 27280

(210) **O-492136**

- (220) 27.01.2012  
(320) 27.01.2012  
(511) 41, 43  
(540)

## Dolní Morava relax & sport resort

- (510) (41) sportovní aktivity; (43) ubytovací služby.  
(730) **SNĚŽNÍK, a.s.**, Dolní Morava 58, pošta Králíky, 56169, CZ  
(740) Ludmila Hájková, Olbrachtovo nám. 5, Brno - Komín, 62400

(210) **O-492204**

- (220) 30.01.2012  
(320) 30.01.2012  
(511) 21  
(540)

## PORKERT

- (510) (21) lisy na česnek, hrmce, kastroly, otvíráky na lahve, vše v rámci této třídy.  
(730) **Porkert Josef PaedDr.**, Vrchlického 682/84, Liberec, 46014, CZ

(210) **O-492505**

- (220) 09.02.2012  
(320) 09.02.2012  
(511) 9, 35, 36, 38, 41, 42  
(540)

## PRVNÍ-KROK.CZ

- (510) (9) magnetické nebo optické suporty zvukových nebo zvukově obrazových záznamů, audiovizuální programy, audioprogramy, filmy exponované, programové vybavení pro počítače, software, hardware výpočetní techniky nebo komunikační nebo informační techniky, elektronické databáze a databázové produkty, databáze na nosičích nebo i v elektronických, datových, informačních, počítačových a komunikačních sítích všeho druhu, související

software a hardware, elektronické nebo datové nebo informační nebo komunikační nebo výpočetní sítě včetně jednotlivých součástí a náhradních dílů obsažených ve třídě 9; (35) činnost organizačních a ekonomických poradců, ekonomické prognózy, komerční informační kancelář, systemizace informací do počítačové databáze, obchodní průzkum, průzkum trhu, zprostředkovatelská činnost v oblasti obchodu s výrobky uvedenými ve třídě 9 a službami ve třídách 35, 41 a 42, výstavy s obchodním zaměřením, internetový prodej, pomoc při řízení obchodní činnosti, služby a poradenství v obchodní činnosti, obchodní nebo podnikatelské informace, organizační poradenství, zprostředkovávání obchodních kontaktů, provádění obchodních operací, komerční využití Internetu v oblastech komerčních internetových médií a vyhledávacích služeb, shromažďování, poskytování, třídění, překlad nebo jiné zpracovávání obchodních nebo podnikatelských informací včetně vytváření, zpracovávání a třídění dat v rámci databází; (36) finanční a peněžní služby, služby pro zpracování plateb po síti, služby elektronických plateb, zprostředkovatelské služby burzy cenných papírů, zprostředkování služeb vztahujících se k obchodu s cennými papíry, akciím, obligacím, opcím a dalším cenným papířím, informace, poradenství a konzultace vztahující se k výše uvedeným službám; (38) komunikace prostřednictvím sítí vláknové optiky, poskytování přístupu do světových počítačových sítí, informace, poradenství a konzultace vztahující se k výše uvedeným službám; (41) provozování on-line heren; (42) tvorba software, programování internetových databázových systémů a internetových aplikací, programování multimediálních aplikací, vytváření a modelování 3D animací, interaktivní a grafické programy (tvorba), tvorba multimediálních dokumentů, prezentací, aplikací, katalogů, konstrukce www prezentací a řešení www serverů, tvorba počítačových animací a vizualizací, programové projekty (tvorba), tvorba informačních databází.

(730) **Suchánek Michal**, Na Bílé Husi 1073, Blatná, 38801, CZ  
**Bulka Václav**, V Jamkách 740, Blatná, 38801, CZ

(210) **O-492829**

- (220) 21.02.2012  
(320) 21.02.2012  
(511) 16, 24, 25, 28, 29, 30, 32, 33, 35, 41  
(540)

## SLATINSKÝ PATNÍK

- (510) (16) reklamní, propagační a informační materiály na bázi papíru, tiskoviny, zejména prezentační a firemní, časopisy, publikace, periodika, soubory dat, databáze, knihy, letáky, plakáty, reklamní tabule z papíru, reklamní katalogy, pozvánky, orientační plány a mapy, průvodce, učební pomůcky a potřeby, inzertní noviny, vývěsky, bilboardy z papíru; (24) ručníky, vlajky, pokrývky, kalendáře textilní, textilní plošné výrobky v jiné třídě neuvedené; (25) oděvy, obuv, kloboučnické zboží; (28) hry, hračky, sportovní potřeby a nářadí; (29) maso, ryby, drůbež a zvěřina, konzervované, mražené, sušené a vařené ovoce a zelenina, želé, džemy, kompoty, vejce, mléko a mléčné výrobky; (30) chléb, pečivo a cukrovinky, cukr, zmrzlina; (32) piva, minerální vody, šumivé nápoje a jiné nápoje nealkoholické, nápoje a šťávy ovocné; (33) alkoholické nápoje (s výjimkou pív); (35) reklama a propagace sportovních aktivit všeho druhu, soutěžních, závodních, turnajových, herních, turistických, kulturních, nabídkových, slavnostních akcí všeho druhu, obchodní poradenská a konzultační činnost, poskytování pomoci při provozu obchodu, rozšiřování propagačních, reklamních a inzertních materiálů; (41) sportovní, soutěžní, závodní, herní, turnajové, turistické, kulturní, informační, slavnostní a nabídkové aktivity všeho druhu, pořádání, organizování a zabezpečování sportovních, závodních, soutěžních, propagačních, turistických, informačních a kulturních akcí všeho druhu, zejména na lyžích, v jízdě na kolech, bruslích, skejtu, sněhovém prkně, v plaveckých, běžeckých a chodeckých disciplínách, v orientačních sportech, v pěší turistice, míčových hrách, pořádání a organizačně technické zabezpečení školení, vzdělávacích, výchovných, odborných a zábavních akcí, vydávání tiskovin, například letáků, informačních a výsledkových listin, prospektů, periodik, plakátů, katalogů, inzerátů, novin, orientačních plánů, map, průvodců, školících a učebních pomůcek a potřeb, knih, zprostředkování sportovních aktivit všeho druhu, soutěžních, závodních, turnajových, herních, propagačních, turistických, kulturních, nabídkových a slavnostních akcí všeho druhu, zprostředkování školení, vzdělávacích, výchovných a zábavních akcí, pronájem

sportovních potřeb.  
(730) **Vachuška Václav Ing.**, Slatina 17, Slatina, 34101, CZ

(210) **O-493200**  
(220) 05.03.2012  
(320) 05.03.2012  
(511) 9, 12, 38, 39, 45  
(540)



(510) (9) zabezpečovací zařízení a jejich součásti, sledovací a monitorovací technika, vysílače, spouštěcí zařízení, řídicí počítače, aktivační vysílače, zobrazení displeje, přístroje pro přenos informací, telekomunikační přístroje, rádiové a bezdrátové přístroje; (12) vozidla, pozemní prostředky dopravní, zabezpečovací poplašná zařízení proti odcizení vozidel, vyhledávací a monitorovací zařízení vozidel po jejich odcizení; (38) spoje; (39) doprava; (45) poskytování technických služeb k ochraně majetku a osob, bezpečnostní služby.  
(730) **Buzek Jan Ing.**, Pplk. Nováčka 434, Praha 9 - Běchovice, 19011, CZ

(210) **O-493670**  
(220) 20.03.2012  
(320) 20.03.2012  
(511) 43  
(540)



HARFA POINT

(510) (43) služby zajišťující dočasné ubytování a stravování v hotelech, penzionech a jiných zařízeních poskytujících dočasné ubytování.  
(730) **FORESTACIO a.s.**, Na Maninách 316/6, Praha 7, 17000, CZ  
(740) Ing. Jiří Jurčička, Jandova 3/10, Praha 9 - Vysocany, 19000

(210) **O-494238**  
(220) 06.04.2012  
(320) 06.04.2012  
(511) 5, 32, 33  
(540)



(554) Prostorová  
(510) (5) nápoje pro léčebné účely, zejména s obsahem lecitinu, vitamínů a jiných posilujících látek, potraviny a jiné dietetické výrobky pro léčebné účely, posilující a povzbuzující prostředky pro léčebné účely, nutriční doplňky pro léčebné účely, lithná voda pro léčebné účely, nápoje iontové pro léčebné účely, selterská voda pro léčebné účely, voda obsahující lithium pro léčebné účely, energetické nápoje pro léčebné účely; (32) iontové a energetické nápoje, vody minerální (přírodní nebo umělé), šumivé nápoje a jiné nealkoholické nápoje, ovocné a zeleninové nápoje a šťávy obcerstvující, sirupy a jiné přípravky k výrobě nápojů, aperitivy nealkoholické, citronády, hroznový mošt (nekvašený), jablečný mošt (nealkoholický), koktejly nealkoholické, lithná voda, mandlové mléko (jako nápoj), minerální vody (nápoje), mošty, nápoje syrovátkové, nealkoholické nápoje, nealkoholické výtažky z ovoce, nektary ovocné (nealkoholické), orgeada (nealkoholický nápoj), ovocné

šťávy, pivní mladinka, rajčatová šťáva (nápoj), selterská voda, minerálky, sirupy na výrobu nápojů, sirupy pro limonády, sladové nápoje, sladové pivo, piva, lehká piva a ležáky, stolové vody, šerbety (nápoje), šerbety (slazené ovocné nápoje), šumivé vody, vody sodové, voda obsahující lithium, vody (nápoje), vody stolní, zázvorové pivo, zeleninové šťávy (nápoje), soda; (33) alkoholické esence, alkoholické výtažky z ovoce, alkoholové extrakty, anýzový likér, aperitivy, arak (likér), brandy, curacao (pomerančový likér), destilované nápoje, digestiva (likéry a pálenky), digestiva (likéry hořké), esence do lihovin, extrakty alkoholové, gin, griotka, hruškový mošt (s alkoholem), jablečné mošty (s alkoholem), koktejly, lihoviny, likér anýzový, likéry, matolinové víno, medovina, mentolový likér, pálenky, rum, lihoviny z rýže, saké, víno, víno rýžové, vodka, whisky, alkoholické nápoje (s výjimkou pív).

(730) **EL NINO, a.s.**, Ovocný trh 572/11, Praha 1, 11000, CZ

(210) **O-494637**  
(220) 23.04.2012  
(320) 23.04.2012  
(511) 35  
(540)

**Alshaya Czech s.r.o.**

(510) (35) reklama, propagační činnost, obchodní management, pomoc při řízení obchodní činnosti, obchodní administrativa, kancelářské práce, komerční administrativní zajišťování a zpracování licencí na výrobky a služby druhých (komerční správa), administrativní zpracování nákupních objednávek, pomoc při řízení obchodní činnosti, obchodní management a podnikové poradenství, pomoc při řízení obchodní nebo průmyslové činnosti, prezentace zboží prostřednictvím komunikačních médií pro účely maloobchodu, obchodní management hotelů, obchodní informace, rady a poradenství pro spotřebitele, kanceláře dovozní a vývozní, rozhlasové upoutávky, rozhlasová reklama, propagace prodeje pro druhé, správa obchodních záležitostí týkajících se franšizy, poradenské služby pro franšizanty týkající se reklamy, obchodní pomoc týkající se zřizování franšiz, správa obchodních záležitostí maloobchodních prodejen, správa maloobchodního podniku pro druhé, služby zásilkového maloobchodního prodeje oblečení a doplňků, maloobchodní služby týkající se prodeje oblečení a oděvních doplňků, shromažďování různého zboží (kromě přepravy takového zboží) v zájmu druhých, za účelem, aby si zákazníci mohli toto zboží pohodlně prohlédnout a koupit, tyto služby mohou být poskytovány maloobchodními i velkoobchodními prodejny, prostřednictvím zásilkových katalogů nebo elektronických médií.

(590) Barevná  
(730) **Alshaya Czech s.r.o.**, Bozděchova 344/2, Praha 5 - Smíchov, 15134, CZ  
(740) Zeiner & Zeiner v.o.s., Mgr. Karel Šindelka, advokát, Maiselova 15/38, Praha 1, 11000

(210) **O-494675**  
(220) 24.04.2012  
(320) 24.04.2012  
(511) 9, 16, 35, 41  
(540)

**TOP 09 a Starostové pro kraj**

(510) (9) záznamy a informace na elektronických nosičích, manuály v elektronické podobě pro software; (16) záznamy a informace na papírových nosičích, tiskoviny, časopisy, výrobky z papíru, fotografie, letáky, billboardy (plakáty), vše spadající do této třídy; (35) reklamní a propagační činnost; (41) organizování politických akcí a konferencí, pořádání besed a odborných přednášek (školení), nakladatelství a vydavatelství.

(730) **TOP 09**, Újezd 450/40, Praha 1, 11800, CZ  
(740) Mgr. Filip Směja, advokát, Vinohradská 37/938, Praha 2, 12000

(210) **O-494819**  
(220) 27.04.2012

(320) 27.04.2012  
(511) 16, 35, 38, 41  
(540)

**www.sexy-life.cz**

(510) (16) tiskoviny všeho druhu, zejména noviny a časopisy; (35) inzertní a reklamní služby všeho druhu včetně inzerce a reklamy poskytované v počítačových, telekomunikačních a obdobných sítích; (38) šíření tiskovin, časopisů, periodik v elektronické podobě prostřednictvím počítačové sítě včetně Internetu, prostřednictvím satelitů a podobně, šíření a přenos inzerce a reklamy prostřednictvím telefonních sítí, zveřejňování, rozšiřování a přenos informací prostřednictvím všech informačních a telekomunikačních prostředků a sítí, satelitů a podobně, šíření informací prostřednictvím počítačových a telekomunikačních sítí včetně Internetu; (41) nakladatelství, vydavatelství, včetně vydávání tiskovin prostřednictvím počítačových sítí.

(730) **ANNONCE a.s.**, Václavské náměstí 802/56, Praha 1 - Nové Město, 11000, CZ

(740) Rott, Růžička & Guttman Patentové, známkové a advokátní kanceláře, JUDr. Michal Růžička, CSc., Vinohradská 37, Praha 2, 12000

(210) **O-494820**  
(220) 27.04.2012  
(320) 27.04.2012  
(511) 16, 35, 38, 41  
(540)

**www.sexylife.cz**

(510) (16) tiskoviny všeho druhu, zejména noviny a časopisy; (35) inzertní a reklamní služby všeho druhu včetně inzerce a reklamy poskytované v počítačových, telekomunikačních a obdobných sítích; (38) šíření tiskovin, časopisů, periodik v elektronické podobě prostřednictvím počítačové sítě včetně Internetu, prostřednictvím satelitů a podobně, šíření a přenos inzerce a reklamy prostřednictvím telefonních sítí, zveřejňování, rozšiřování a přenos informací prostřednictvím všech informačních a telekomunikačních prostředků a sítí, satelitů a podobně, šíření informací prostřednictvím počítačových a telekomunikačních sítí včetně Internetu; (41) nakladatelství, vydavatelství, včetně vydávání tiskovin prostřednictvím počítačových sítí.

(730) **ANNONCE a.s.**, Václavské náměstí 802/56, Praha 1 - Nové Město, 11000, CZ

(740) Rott, Růžička & Guttman Patentové, známkové a advokátní kanceláře, JUDr. Michal Růžička, CSc., Vinohradská 37, Praha 2, 12000

(210) **O-494821**  
(220) 27.04.2012  
(320) 27.04.2012  
(511) 16, 35, 38, 41  
(540)

**SEXY LIFE**

(510) (16) tiskoviny všeho druhu, zejména noviny a časopisy; (35) inzertní a reklamní služby všeho druhu včetně inzerce a reklamy poskytované v počítačových, telekomunikačních a obdobných sítích; (38) šíření tiskovin, časopisů, periodik v elektronické podobě prostřednictvím počítačové sítě včetně Internetu, prostřednictvím satelitů a podobně, šíření a přenos inzerce a reklamy prostřednictvím telefonních sítí, zveřejňování, rozšiřování a přenos informací prostřednictvím všech informačních a telekomunikačních prostředků a sítí, satelitů a podobně, šíření informací prostřednictvím počítačových a telekomunikačních sítí včetně Internetu; (41) nakladatelství, vydavatelství, včetně vydávání tiskovin prostřednictvím počítačových sítí.

(730) **ANNONCE a.s.**, Václavské náměstí 802/56, Praha 1 - Nové Město, 11000, CZ

(740) Rott, Růžička & Guttman Patentové, známkové a advokátní kanceláře, JUDr. Michal Růžička, CSc., Vinohradská 37, Praha 2, 12000

(210) **O-494890**  
(220) 02.05.2012  
(320) 02.05.2012  
(511) 11, 17, 19, 20, 21, 27, 28, 35  
(540)

 **mojeTerasa.cz**

(510) (11) bazény masážní a ochlazovací; (17) umělohmotné výlisky používané při výrobě; (19) dřevěné fasádní obklady, dřevěné rošty na podlahu, dřevěné podlahy, parkety, dlaždice na podlahy, nekovové materiály obsahující plasty na pokrývání dosavadních podlah, nekovové ploty, bazény nekovové všeho druhu, včetně součástí a příslušenství v rámci této třídy, zejména bazény nepřenosné; (20) výrobky ze dřeva, vrbového proutí a přírodního a umělého ratanu, proutěné zboží, přenosné dekorativní předměty, stolky na květiny, židle, altány, pergoly, zahradní nábytek dřevěný, kovový, plastový a pro camping; (21) výrobky z keramiky, květináče; (27) podlahové krytiny; (28) hry, hračky, potřeby pro gymnastiku a sport, které nejsou uvedeny v jiných třídách, nářadí pro sporty a různé hry, zahradní hračky, skluzavky, houpací sítě, bazény přenosné; (35) zprostředkovatelská činnost v oblasti obchodu s výše uvedenými výrobky ve tř. 11, 17, 19, 20, 21, 27 a 28.

(590) Barevná  
(730) **WPC - Woodplastic s.r.o.**, Na Folimance 2154/17, Praha 2, 12800, CZ

(740) **BOHEMIA PATENT**, Ing. Jana Vandělíková, Vodičkova 791/41, Praha 1 - Nové Město, 11000

(210) **O-494942**  
(220) 04.05.2012  
(320) 04.05.2012  
(511) 1, 5, 9, 16, 18, 21, 24, 25, 35, 38, 41  
(540)



(510) (1) hnojiva, hnojiva pro zemědělství, hnojiva pro ekologické zemědělství, hnojiva rostlinného a živočišného původu, hnojiva rostlinného a živočišného původu se symbiotickými houbami, hnojiva pevná a kapalná, přípravky pro zkvalitnění půdy s obsahem humifikačních organismů, pěšební substráty, urychlovač kompostu, přípravky pro hnojení organického původu, chemické přípravky zemědělské, s výjimkou fungicidů, herbicidů, insekticidů a přípravků na hubení parazitů, plísně, padlí (přípravky pro prevenci); (5) insekticidy (na bázi extraktů z květů rostlin a rostlinných minerálních olejů), fungicidy (nechemické povahy, zejména na bázi extraktů z květů rostlin a minerálních olejů), herbicidy (extrakty na bázi mastných kyselin běžně se vyskytujících v přírodě, nezanechávající rezidua), pesticidy (extrakty na bázi extraktů z květů rostlin a rostlinných olejů), bioinsekticidy, přípravky proti savému a žravému hmyzu (extrakty na bázi extraktů z květů rostlin a rostlinných olejů), přípravky na hubení slimáků (nechemické povahy), biocidy (pesticidy), přípravky proti parazitům, výrobky pro hubení škodlivých zvířat, prostředky na odpuzování koček a psů (přírodního původu), repelenty, přípravky na hubení škodlivých zvířat - potkanů, krys, myši a jiných škůdců; (9) magnetické, optické a jiné nosiče dat, informací, zvukových, obrazových a zvukově - obrazových záznamů spadající do třídy 9, publikace v elektronické podobě, on-line dostupné publikace v síti Internet, software na nosičích; (16) papír a výrobky z papíru, které nejsou

zařazený do jiných tříd, papír dopisní, obálky, lepenkové roury, papírové obaly, papírové ubrousky, papírové podložky pod sklenice, papírové kryty pro květináče, papírové krabice, papírové sáčky a pytle, papírové nálepky, papírové záložky do knihy, tiskoviny a polygrafické výrobky všeho druhu, například lepenkové krabice, časopisy, knihy, noviny, periodika, brožury, plakáty, kalendáře, fotografie, programy, vstupenky, letáky, katalogy, studijní a konferenční materiály, například sborníky a sylaby, periodické a neperiodické tiskoviny, etikety, plastové sáčky a pytle, plastové obaly nezařazené do jiných tříd, krejóny (patentní tužky), kancelářské potřeby (vyjímaje nábytek), například nože na rozřezávání papíru, tužky, pera, propisovací tužky; (18) tašky textilní s potiskem; (21) plastové květináče, plastové obaly na květináče; (24) textilní výrobky s potiskem, např. sáčky, podložky, ručníky; (25) textilní výrobky s potiskem, např. trička, čepice, rukavice, kšilty, vesty, čelenky, klobouky; (35) reklamní, propagační a inzertní činnost a služby, elektronická inzerce, on-line inzerce, marketing, poradenské a zprostředkovatelské služby související s reklamním tiskem, propagací, reklamou, inzercí a marketingem, distribuce reklamních tiskovin a reklamních nosičů informací, organizační zabezpečování televizního vysílání; (38) šíření tiskovin, časopisů, periodik v elektronické podobě, také prostřednictvím počítačové sítě včetně Internetu, telekomunikace, služby umožňující komunikaci jedné osoby s druhou, televizní vysílání, rozhlasové vysílání, digitální vysílání, služby spočívající v rozšiřování rozhlasových a televizních programů, vysílání teletextu, šíření elektronického programového průvodce (EPG), šíření audiovizuálních děl prostřednictvím informační nebo datové nebo elektronické nebo komunikační nebo telekomunikační nebo počítačové sítě, zejména Internetu, pomocí satelitů, poradenská činnost v oblasti sdělovacích prostředků, informační služby na Internetu související s televizním vysíláním, služby na Internetu související s televizním vysíláním; (41) vydavatelská a nakladatelská činnost, zejména vydávání novin, časopisů, knih, včetně vydávání tiskovin prostřednictvím počítačových sítí, tvorba a výroba televizních pořadů, televizní zpracovatelství, televizní a filmová produkce, nahrávání nosičů zvukových a (nebo) obrazových, tvorba, výroba audiovizuálních děl, půjčování nahraných a nenahraných nosičů, zvukových a (nebo) obrazových záznamů, zprostředkovatelská činnost v uvedených oblastech.

(590) Barevná

(730) **W. Neudorff GmbH KG**, An der Mühle, Emmerthal, DE

(740) Zuzana Pavelková, Janovská 394, Praha 10, 10900

software na nosičích; (16) papír a výrobky z papíru, které nejsou zařazené do jiných tříd, papír dopisní, obálky, lepenkové roury, papírové obaly, papírové ubrousky, papírové podložky pod sklenice, papírové kryty pro květináče, papírové krabice, papírové sáčky a pytle, papírové nálepky, papírové záložky do knihy, tiskoviny a polygrafické výrobky všeho druhu, například lepenkové krabice, časopisy, knihy, noviny, periodika, brožury, plakáty, kalendáře, fotografie, programy, vstupenky, letáky, katalogy, studijní a konferenční materiály, například sborníky a sylaby, periodické a neperiodické tiskoviny, etikety, plastové sáčky a pytle, plastové obaly nezařazené do jiných tříd, krejóny (patentní tužky), kancelářské potřeby (vyjímaje nábytek), například nože na rozřezávání papíru, tužky, pera, propisovací tužky; (18) tašky textilní s potiskem; (21) plastové květináče, plastové obaly na květináče; (24) textilní výrobky s potiskem, např. sáčky, podložky, ručníky; (25) textilní výrobky s potiskem, např. trička, čepice, rukavice, kšilty, vesty, čelenky, klobouky; (35) reklamní, propagační a inzertní činnost a služby, elektronická inzerce, on-line inzerce, marketing, poradenské a zprostředkovatelské služby související s reklamním tiskem, propagací, reklamou, inzercí a marketingem, distribuce reklamních tiskovin a reklamních nosičů informací, organizační zabezpečování televizního vysílání; (38) šíření tiskovin, časopisů, periodik v elektronické podobě, také prostřednictvím počítačové sítě včetně Internetu, telekomunikace, služby umožňující komunikaci jedné osoby s druhou, televizní vysílání, rozhlasové vysílání, digitální vysílání, služby spočívající v rozšiřování rozhlasových a televizních programů, vysílání teletextu, šíření elektronického programového průvodce (EPG), šíření audiovizuálních děl prostřednictvím informační nebo datové nebo elektronické nebo komunikační nebo telekomunikační nebo počítačové sítě, zejména Internetu, pomocí satelitů, poradenská činnost v oblasti sdělovacích prostředků, informační služby na Internetu související s televizním vysíláním, služby na Internetu související s televizním vysíláním; (41) vydavatelská a nakladatelská činnost, zejména vydávání novin, časopisů, knih, včetně vydávání tiskovin prostřednictvím počítačových sítí, tvorba a výroba televizních pořadů, televizní zpracovatelství, televizní a filmová produkce, nahrávání nosičů zvukových a (nebo) obrazových, tvorba, výroba audiovizuálních děl, půjčování nahraných a nenahraných nosičů, zvukových a (nebo) obrazových záznamů, zprostředkovatelská činnost v uvedených oblastech.

(730) **W. Neudorff GmbH KG**, An der Mühle, Emmerthal, DE

(740) Zuzana Pavelková, Janovská 394, Praha 10, 10900

(210) **O-494945**

(220) 04.05.2012

(320) 04.05.2012

(511) 1, 5, 9, 16, 18, 21, 24, 25, 35, 38, 41

(540) **Neudorff Zahrada v souladu s přírodou**

(510) (1) hnojiva, hnojiva pro zemědělství, hnojiva pro ekologické zemědělství, hnojiva rostlinného a živočišného původu, hnojiva rostlinného a živočišného původu se symbiotickými houbami, hnojiva pevná a kapalná, přípravky pro zkvalitnění půdy s obsahem humifikačních organismů, pěstební substráty, urychlovač kompostu, přípravky pro hnojení organického původu, chemické přípravky zemědělské, s výjimkou fungicidů, herbicidů, insekticidů a přípravků na hubení parazitů, plísně, padlí (přípravky pro prevenci); (5) insekticidy (na bázi extraktů z květů rostlin a rostlinných minerálních olejů), fungicidy (nechemické povahy, zejména na bázi extraktů z květů rostlin a minerálních olejů), herbicidy (extrakty na bázi mastných kyselin běžně se vyskytujících v přírodě, nezanechávající rezidua), pesticidy (extrakty na bázi extraktů z květů rostlin a rostlinných olejů), bioinsekticidy, přípravky proti savému a žravému hmyzu (extrakty na bázi extraktů z květů rostlin a rostlinných olejů), přípravky na hubení slimáků (nechemické povahy), biocidy (pesticidy), přípravky proti parazitům, výrobky pro hubení škodlivých zvířat, prostředky na odpuzování koček a psů (přírodního původu), repelenty, přípravky na hubení škodlivých zvířat - potkanů, krys, myši a jiných škůdců; (9) magnetické, optické a jiné nosiče dat, informací, zvukových, obrazových a zvukově - obrazových záznamů spadající do třídy 9, publikace v elektronické podobě, on-line dostupné publikace v síti Internet,

(210) **O-494946**

(220) 04.05.2012

(320) 04.05.2012

(511) 25, 35, 41

(540) **STREET ARENA**

(510) (25) bundy sportovní, čapky (přiléhavé), čepice, kalhoty, konfekce, košile, kšilty (čepice s -), oblečení, opasky, plavky, prádlo (spodní), trička; (35) reklama, reklamní agentury, reklamní materiály (pronájem), reklamní plochy (pronájem), veletrhy (pořádání -) - pro obchodní a reklamní účely, výstavy komerční a reklamní (organizování -); (41) informace o možnostech zábavy, noční kluby, organizace a pořádání koncertů, organizování představení (manažerské služby), plánování a organizování večírků, předprodej vstupenek, zábava, pobavení, živé vystoupení (organizování -), konference (organizování a vedení), kongresy (organizování a vedení), organizování kulturních nebo vzdělávacích výstav.

(730) **Karmazin Michal Ing.**, Socháňova 1130, Praha 6, 16300, CZ  
**Souček Zdeněk**, Na Pískách 96, Praha 6, 16000, CZ

(210) **O-495010**

(220) 09.05.2012

(320) 09.05.2012

(511) 1, 7, 17, 19, 35, 40



- (540)
- 
- (510) (1) lepidla a lepicí prostředky pro průmyslové účely; (7) stroje a kompletní zařízení pro výrobu stavebních materiálů, zejména pro výrobu pórovitých umělých kamenů, lehkého betonu a pěnového betonu, stroje pro výrobu stavebních dílů a příslušenství pro výše uvedené stroje; (17) tepelné ochranné a izolační prostředky, izolační desky, tmely jako izolační materiály patřící do této třídy; (19) nekovové stavební materiály, pórobetonové kameny, pórovitý beton, lehký beton, beton, duté blokové kameny, umělé kameny, zejména porézni umělé kameny, pórobetonové tvárnice, cihly, příčkovky, prefabrikované stavební díly s výjimkou kovových, komíny (nekovové), nekovové desky na obkládání střech a stěn, stavební desky (obklady) z pórobetonu, zejména povrchové stavební obklady z pórobetonu, omítky, tmely jako stavební materiály patřící do této třídy, spojovací díly, jakož i z minerálních organických materiálů, zejména vícevrstvé spojovací stavební desky a vícevrstvé tvarované obklady, spojovací stavební díly (nekovové), tvarové obkladové stěny, podlahy a kryty jako tvarované obkladové fasády z pórovitých stavebních částí a pórobetonové stavební obklady jako hotové díly pro zhotovené domy, minerální suroviny pro keramické výrobky, armatury pro stavebnictví nekovové, stavební hmoty, nekovové stropní vložky, nekovové U-profilů, překlady a stropní nosníky, stavební systémy, betonové a jiné nekovové výrobky pro inženýrské stavby, dopravní stavby a pozemní stavby včetně montovaných; (35) zprostředkovatelská činnost v oblasti obchodu s výrobky navrhovanými k registraci ochranné známky přihlašovatele, tzn. s výrobky pod tř. 1, 7, 17 a 19, poskytování pomoci při provozu obchodu, předvádění zboží, zprostředkování obchodních záležitostí, zprostředkování interaktivního obchodu pomocí globálních komunikačních sítí (Internet) s výrobky navrhovanými k registraci ochranné známky přihlašovatele, tzn. s výrobky pod tř. 1, 7, 17 a 19, organizování komerčních a reklamních výstav, vytváření obchodních a obchodně-informačních sítí, podnikové a ekonomické poradenství a obchodní management; (40) zpracování materiálů, zejména nekovových pro stavební účely, zpracování materiálů na polotovary.
- (590) Barevná
- (730) **PÓROBETON Ostrava a.s.**, Třebovická 5543/36, Ostrava - Třebovice, 72202, CZ
- (740) JUDr. Stanislav Janák, Rožnovská 241, Frenštát pod Radhoštěm, 74401
- 
- (210) **O-495025**  
(220) 09.05.2012  
(320) 09.05.2012  
(511) 6, 9, 14, 16, 18, 20, 24, 25, 35, 36, 37, 39, 40, 41, 42, 45  
(540)
- 
- (510) (6) obecné kovy a jejich slitiny, kovové stavební materiály, kovové stavební materiály přenosné, kovové materiály pro železnice, kovové kabely a dráty neelektrické, kovové potřeby zámečnické a klempířské, kovové trubky, sejfy, kovové výrobky, které nejsou uvedeny v jiných třídách, rudy, kovové konstrukce; (9) přístroje a nástroje vědecké, námořní, geodetické, fotografické, filmové, optické, přístroje pro vážení, měření, signalizaci, kontrolu (inspekci), záchranu a přístroje pro vyučování, přístroje a nástroje pro vedení, přepínání, přeměnu, akumulaci, regulaci nebo řízení elektrického proudu, přístroje
- (730) **MY DVA s.r.o.**, Karolíny Světlé 664, Tachov, 34701, CZ  
(740) Rott, Růžička & Guttman Patentové, známkové a advokátní kanceláře, JUDr. Vladimír Rott, Vinohradská 37, Praha 2, 12000
- 
- (210) **O-495121**  
(220) 14.05.2012  
(320) 14.05.2012  
(511) 3, 5, 30  
(540)
- pro záznam, převod, reprodukci zvuku nebo obrazu, nosiče dat magnetické, záznamové disky, kompaktní disky, DVD a ostatní digitální záznamové nosiče, ústrojí pro přístroje na mince, pokladny registrační, kalkulačky, zařízení na zpracování dat, počítače, počítačový software, hasicí přístroje, elektronické součástky, telekomunikační zařízení; (14) vzácné kovy a jejich slitiny a výrobky z těchto látek nebo posříbřeného nebo pozlaceného kovu, nejsou - li uvedeny v jiných třídách, klenoty, bižuterie, drahokamy, hodinářské potřeby a chronometrické přístroje; (16) papír, lepenka a výrobky z těchto materiálů, které nejsou zahrnuty do jiných tříd, tiskářské výrobky, potřeby pro knižní vazby, fotografie, papírenské zboží, lepidla pro papírenství nebo domácnost, materiál pro umělce, štětce, psací stroje a kancelářské potřeby (vyjímaje nábytek), učební a vyučovací pomůcky s výjimkou přístrojů, plastické obaly (nezařazené do jiných tříd), tiskařské typy, štočky, školní potřeby, upomínkové předměty spadající do této třídy; (18) kůže a její imitace, zboží vyrobené z těchto materiálů, nezahrnuté v jiných třídách, zvířecí kůže, usně, kufry a cestovní tašky, deštníky a slunečníky, vycházkové hole, biče, jezdecké postroje a sedla; (20) nábytek, zrcadla, rámy, výrobky nejmenované v jiných třídách ze dřeva, korku, rákosu, vrbového proutě, z rohu, kosti, slonoviny, z kostic, želvoviny, jantaru, perleti, mořské pěny, náhražky všech těchto materiálů nebo náhražky z plastických hmot, čalouněný nábytek, suvenýry a upomínkové předměty v rámci této třídy, zařízení obchodů v rámci této třídy; (24) textil a textilní zboží nezahrnuté v jiných třídách, povlečení, ubrusy; (25) oděvy, obuv, kloboučnické zboží, oděvní doplňky, konfekční oděvy; (35) propagační činnost, reklama, pomoc při řízení obchodní činnosti, obchodní administrativa, kancelářské práce, obchodní zprostředkování v oboru prodeje výrobků a poskytování služeb, velkoobchodní a maloobchodní služby s výrobky tříd 6, 9, 14, 16, 18, 20, 24, 25 (zejména v oblasti kovových výrobků, spotřebního a luxusního zboží, elektroniky, výrobků z papíru, textilních výrobků, nábytku, oděvů a obuvi), marketing, obchodní zastoupení, aranžérské služby pro reklamní a obchodní účely, služby v oblasti administrativní správy a služby organizačně hospodářské povahy, zpracování dat; (36) pojištění, služby finanční, služby peněžní, služby nemovitostní, realitní činnost, správa a údržba nemovitostí; (37) stavebnictví, opravy, instalační služby, opravy elektrických strojů, přístrojů a elektronických zařízení, montáž, opravy, revize a zkoušky elektrických zařízení, opravy čalounických výrobků, opravy a instalace telekomunikačních zařízení, elektrických přístrojů a zařízení, instalace průmyslových strojů a zařízení, podlahářství, pronájem a půjčování stavebních strojů a zařízení, průmyslových strojů a zařízení, čistících strojů, nářadí; (39) doprava, balení a skladování zboží, organizování cest, manipulace s nákladem, technické služby v dopravě s výjimkou oprav a telekomunikačních služeb; (40) zpracování materiálů, tesařství, truhlářství; (41) výchova, vzdělávání, zábava, sportovní a kulturní aktivity, modeling; (42) vědecké a technologické služby a související výzkum a projektování, analytické a výzkumné služby v průmyslu, navrhování a vývoj počítačového hardwaru a softwaru, projektování elektrických zařízení, návrhářská a designérská činnost, příprava a vypracování technických návrhů, zpracování odborných studií a posudků, inženýrsko-technické služby v rámci této třídy, technický průzkum, grafické a kresličské práce, projektování pozemkových úprav, poradenská a konzultační činnost v těchto oblastech, hosting webových stránek, webové portály, poskytování software (aktualizace, údržba, pronájem, tvorba počítačových programů a konzultace v oblasti počítačových programů), poradenství v oblasti informačních technologií; (45) právní služby, bezpečnostní služby pro ochranu majetku a jednotlivců, osobní a sociální služby poskytované ostatními za účelem uspokojování potřeb jednotlivců, poskytování služeb osobního charakteru a pro osobní hygienu, technické služby k ochraně majetku.

- (510) (3) mýdla a mycí pěny na ruce; (5) farmaceutické přípravky, sanitární přípravky pro medicínální a zdravotnické účely, přípravky a substance pro prevenční ošetřování a zmírňování kašle, nachlazení a dalších poruch a onemocnění dýchacího ústrojí a podobných onemocnění a stavů, medikované cukrářské výrobky včetně dražé a cucavých dražé a bonbónů a pastilek, pastilky proti bolestem v krku, inhalátory plněné farmaceutickými přípravky a inhalátory pro úlevu od kašle, nachlazení a chřipky a příznaků chřipky (farmaceutické výrobky), lokální analgetika, medikované a léčivé masti a krémy, nosní spreje a přípravky pro úlevu a uvolnění nosu, dietetické látky a substance upravené pro lékařské účely, potraviny a strava pro děti; (30) nemedikované cukrářské výrobky, pastilky, žvýkačky.
- (730) **The Procter & Gamble Company**, One Procter & Gamble Plaza, Cincinnati, Ohio, OH, US
- (740) ŠTROS & KUSÁK advokátní a patentová kancelář, JUDr. David Štros, advokát, Národní 32, Praha 1, 11000



- (510) (35) reklama, marketing, průzkum a analýzy trhu; (41) vzdělávání, organizování společenských akcí, organizování a realizace vzdělávání a školení v oblasti provozování zdravotnických zařízení, coaching; (44) poradenství v oblasti provozování zdravotnických zařízení.
- (590) Barevná
- (730) **MUDr. Petr Latner MBA**, Česká 278, LELEKOVICE, 66431, CZ
- (740) Ing. Zdeněk Kučera, Dlouhá 207 (P.O.BOX 92), Slušovice, 76315

- (210) **O-495123**  
(220) 14.05.2012  
(320) 14.05.2012  
(511) 3, 5, 30  
(540)

### TriActin

- (510) (3) mýdla a mycí pěny na ruce; (5) farmaceutické přípravky, sanitární přípravky pro medicínální a zdravotnické účely, přípravky a substance pro prevenční ošetřování a zmírňování kašle, nachlazení a dalších poruch a onemocnění dýchacího ústrojí a podobných onemocnění a stavů, medikované cukrářské výrobky včetně dražé a cucavých dražé a bonbónů a pastilek, pastilky proti bolestem v krku, inhalátory plněné farmaceutickými přípravky a inhalátory pro úlevu od kašle, nachlazení a chřipky a příznaků chřipky (farmaceutické výrobky), lokální analgetika, medikované a léčivé masti a krémy, nosní spreje a přípravky pro úlevu a uvolnění nosu, dietetické látky a substance upravené pro lékařské účely, potraviny a strava pro děti; (30) nemedikované cukrářské výrobky, pastilky, žvýkačky.
- (730) **The Procter & Gamble Company**, One Procter & Gamble Plaza, Cincinnati, 45202, OH, US
- (740) ŠTROS & KUSÁK advokátní a patentová kancelář, JUDr. David Štros, advokát, Národní 32, Praha 1, 11000

- (210) **O-495124**  
(220) 14.05.2012  
(320) 14.05.2012  
(511) 3, 5, 30  
(540)

### SymptoMed

- (510) (3) mýdla a mycí pěny na ruce; (5) farmaceutické přípravky, sanitární přípravky pro medicínální a zdravotnické účely, přípravky a substance pro prevenční ošetřování a zmírňování kašle, nachlazení a dalších poruch a onemocnění dýchacího ústrojí a podobných onemocnění a stavů, medikované cukrářské výrobky včetně dražé a cucavých dražé a bonbónů a pastilek, pastilky proti bolestem v krku, inhalátory plněné farmaceutickými přípravky a inhalátory pro úlevu od kašle, nachlazení a chřipky a příznaků chřipky (farmaceutické výrobky), lokální analgetika, medikované a léčivé masti a krémy, nosní spreje a přípravky pro úlevu a uvolnění nosu, dietetické látky a substance upravené pro lékařské účely, potraviny a strava pro děti; (30) nemedikované cukrářské výrobky, pastilky, žvýkačky.
- (730) **The Procter & Gamble Company**, One Procter & Gamble Plaza, Cincinnati, 45202, OH, US
- (740) ŠTROS & KUSÁK advokátní a patentová kancelář, JUDr. David Štros, advokát, Národní 32, Praha 1, 11000

- (210) **O-495135**  
(220) 15.05.2012  
(320) 15.05.2012  
(511) 35, 41, 44

- (210) **O-495204**  
(220) 16.05.2012  
(320) 16.05.2012  
(511) 9, 16, 35, 38, 41  
(540)



- (510) (9) aparáty a přístroje vědecké, geodetické, fotografické, filmové, optické, přístroje pro vážení, měření, signalizaci, kontrolu, záchranu a přístroje učební, aparáty pro záznam, uchování, převod, přenos nebo reprodukci zvuku nebo obrazu, přístroje a nástroje pro vedení, přepínání, přeměnu, akumulaci, regulaci nebo řízení elektrického proudu, hasicí přístroje, telefony, záznamníky, faxy, ústředny, magnetické nebo optické superty zvukových nebo zvukově obrazových záznamů, automatické distributory a mechanismy na mince, zapisovací pokladny, kalkulační stroje, přístroje pro zpracování informací a počítače včetně jejich jednotlivých součástí a náhradních dílů ze třídy 9, baterie a články elektrické, elektrické akumulátory, počítačové hry s výstupem na PC nebo na TV, hrací skříně uváděné v činnost vhozením mince, reklamní světelné přístroje, nosiče záznamů nahrané i nenahrané, videokazety nahrané i nenahrané, audiokazety nahrané i nenahrané, audiovizuální programy, audioprogramy, audiovizuální díla na nosičích, audiovizuální díla v digitální podobě, filmy, hudební díla na nosičích nebo v elektronické podobě, CD disky, DVD disky, obaly na CD disky nebo DVD disky nebo nab nosiče záznamů, programové vybavení pro počítače, software, hardware výpočetní techniky nebo komunikační nebo informační techniky, interaktivní software, interaktivní databáze, elektronické databáze a databázové produkty, informace a data a databáze a záznamy v elektronické podobě, elektronické nebo datové nebo informační nebo komunikační nebo výpočetní sítě včetně jednotlivých součástí a náhradních dílů obsažených ve třídě 9, multimediální aplikace, elektronické multimediální nebo elektronické informační katalogy, elektronické časopisy, elektronická periodika a knihy v elektronické podobě, počítačový software pro nahrávání, stahování a zpracování obrázků a obrazových dat, software pro tvorbu a organizaci fotografií a obrázků, software pro zacházení s fotografiemi a pro jejich editaci, software a hardware pro digitální zobrazování, software pro tvorbu fotografických alb, hologramy, mikročipové nebo magnetické karty (kódované); (16) papír, lepenka a výrobky z těchto materiálů zařazené ve třídě 16, výrobky z papíru, plakáty, fotografie, kalendáře, diáře, pohlednice, gratulace, blahopřání, zápisníky, dopisní papíry, obálky, samolepky, obtisky, poznámkové bloky, desky na spisy, pořadače, omalovánky, activity books, balicí papír, obaly všeho druhu papírové, listy papíru, pytlíky a sáčky pro obalovou techniku spadající do této třídy, školní sešity, skicáky, propisky, tužky, pastelky, tuhy, gumy, ořezávátka na tužky, ořezávací strojky na tužky, penály,



učební potřeby s výjimkou nábytku, papírenské výrobky, papírové tašky, papírové kapsníky, papírové ubrusy a ubrusky, těžítka na papíry, tiskoviny, tiskopisy, časopisy, periodika, knihy, databázové produkty a databáze v papírové formě, tiskárenské výrobky, písma pro tiskárny, losy, štočky, potřeby pro knižní vazby, lepidla pro papírenství nebo domácnost, materiál pro umělce, štetce, psací stroje a kancelářské potřeby s výjimkou nábytku, učební pomůcky s výjimkou přístrojů, umělecké nebo ozdobné předměty z papíru, obaly bublinkové (z umělých hmot), plastické obaly nezařazené do jiných tříd, pohledy ilustrované se zvukovou nahrávkou; (35) reklamní, inzertní a propagační činnost, marketing, reklamní, inzertní a propagační činnost prostřednictvím jakéhokoliv média, prostřednictvím telefonní sítě nebo datové sítě nebo informační sítě nebo elektronické sítě nebo komunikační sítě nebo počítačové sítě, poskytování informací komerčního nebo reklamního charakteru, multimediálních informací komerčního charakteru, komerční využití Internetu v oblastech komerčních internetových médií a vyhledávacích služeb, on-line inzerce, pronájem informačních míst v rámci této třídy, činnost reklamní agentury, činnost ekonomických a/nebo organizačních poradců, zprostředkování v obchodních vztazích - merchandising, franchising, pomoc při využívání a řízení obchodního podniku, personální agentura, personální poradenství, automatizované zpracování dat, pomoc při provozování obchodů a obchodních činností průmyslového nebo obchodního podniku, služby, které zahrnují záznam, přepis, vypracování, kompilaci, přenesení nebo systematickosti písemných, datových či elektronických sdělení a záznamů, jakož i využívání nebo kompilaci matematických a statistických údajů, systém na podporu a intenzifikaci obchodních služeb založený na zvýhodňování klíčových spolupracovníků a klientů (obchodní služby), věrnostní a bonusové systémy (obchodní služby) jako například poskytování slev a odměn, přednostní a nadstandardní poskytování služeb, vše zejména v prodeji výrobků a služeb, organizování komerčních, reklamních nebo propagačních výstav, všechny výše uvedené služby s výjimkou služeb v oblasti realit, předvádění zboží prostřednictvím Internetu, katalogu nebo výstav za účelem reklamy a/nebo prodeje, přeskupování a shromažďování různých výrobků (s výjimkou přepravy) pro třetí osoby za účelem umožnit spotřebiteli pohodlně si vybrat, prohlížet a kupovat (kromě přepravy) prostřednictvím katalogu a/nebo Internetu a/nebo zásilkového prodeje, zásilkový prodej zboží výrobků spadajících do tř. 1-34, maloobchodní prodej výrobků zařazených ve tř. 1-34, organizační zabezpečování televizního vysílání v rámci této třídy; (38) telematika, šíření, výměna nebo získávání zpráv a informací, šíření elektronických časopisů, informací, elektronických periodik, knih v elektronické podobě, audio nebo audiovizuálních děl prostřednictvím informační nebo datové nebo elektronické nebo komunikační nebo telekomunikační nebo počítačové sítě, zejména Internetu, pomocí satelitů aj., provozování internetového serveru, provozování internetového portálu, poskytování portálu na Internetu, poskytování on-line platformy pro nahrávání, uchovávání, zpracování, přenos a aktualizaci dat, obrázků, fotografií, 3D aplikací, zprostředkovatelská činnost v oblasti informačního servisu spadající do této třídy, komunikace a přenos dat prostřednictvím veřejné nebo neveřejné telekomunikační sítě, informační kancelář, poskytování informačních služeb spadajících do této třídy prostřednictvím počítačů, všechny výše uvedené služby s výjimkou služeb v oblasti realit, informační služby na Internetu související s televizním vysíláním, služby na Internetu související s televizním vysíláním, zajištění prostoru pro webové stránky, komunikace, poradenská činnost v oblasti sdělovacích prostředků, telekomunikací, informační služby v oblasti telekomunikací, pronájem komunikačních míst, telekomunikace pomocí poskytování on-line platformy pro nahrávání a zpracování obrázků a obrazových dat, jakož i pro tvorbu a zpracování fotografických alb a fotoknih, telekomunikace pomocí poskytování on-line platformy pro objednávání výrobků, na kterých jsou nanežena obrazová data objednatele, telekomunikace, služby umožňující komunikaci jedné osoby s druhou, televizní vysílání, rozhlasové vysílání, digitální vysílání, televizní vysílání programů, televizní vysílání zábavných, vzdělávacích, výchovných, soutěžních, diskusních a informačních pořadů; (41) nakladatelství a vydavatelství, ediční činnost, publikační činnost, nahrávání nosičů zvukových nebo obrazově zvukových, půjčování nahraných zvukových a zvukově

obrazových záznamů, tvorba a šíření audiovizuálních děl, zpravodajství, publicistika, televizní zpravodajství, rozhlasové zpravodajství, obrazové zpravodajství, TV produkce, filmová produkce, tvorba programů, tvorba a výroba televizních a audiovizuálních programů, agenturní činnost v oblasti kultury, modelingová agentura, zprostředkování v oblasti kultury, výchovy, zábavy a sportu, výchovná, vzdělávací, soutěžní a zábavní činnost, zábavní nebo kulturní nebo vzdělávací představení, organizace společenských a kulturních akcí, organizace, provozování a provádění her a soutěží i veřejných, provozování divadla, provozování kina, výstavní činnost v oblasti kultury, zábavy, výchovy nebo vzdělávání, služby digitálního zpracování obrazu, elektronické publikování (DTP), služby nahrávacího studia, poskytování on-line elektronických publikací a děl (bez možnosti stažení), poskytování on-line elektronických publikací, vydávání elektronických knih a on-line časopisů, poskytování publikací z celosvětové počítačové sítě nebo Internetu s možností prohledávání, pronájem kinematografických filmů, výroba rozhlasových a televizních program, psaní a zveřejňování textů kromě reklamních, vydávání textů s výjimkou reklamních nebo náborových, výroba divadelních a/nebo jiných představení, organizování kulturních nebo vzdělávacích výstav, poskytování služeb výchovných, vzdělávacích, soutěžních, kulturních a zábavních prostřednictvím Internetu a jiných sítí, provozování tělovýchovných zařízení, pronájem a půjčování sportovních potřeb s výjimkou dopravních prostředků, půjčování knih, tiskovin, pronájem a půjčování audiopřístrojů, videopřístrojů, videorekordérů, videokamer, fotoaparátů, promítaček, rozhlasových a televizních přijímačů, filmů, kulturních a vzdělávacích potřeb a přístrojů, půjčování a pronájem obrazů, dekorací, pronájem stadiónů, tenisových dvorců, pronájem a půjčování potápěčské výstroje, pronájem a půjčování sportovního nářadí s výjimkou dopravních prostředků, provozování a/nebo pronájem fitness centra.

(730) **CET 21 spol. s r.o.**, Kříženeckého nám. 1078/5, Praha 5, 15200, CZ

(740) Advokátní a patentová kancelář VYSKOČIL, KROŠLÁK a spol., Dana Lukajová, Voršílská 10, Praha 1, 11000

(210) **O-495205**

(220) 16.05.2012

(320) 16.05.2012

(511) 9, 16, 35, 38, 41

(540)



(510) (9) aparáty a přístroje vědecké, geodetické, fotografické, filmové, optické, přístroje pro vážení, měření, signalizaci, kontrolu, záchranu a přístroje učební, aparáty pro záznam, uchování, převod, přenos nebo reprodukci zvuku nebo obrazu, přístroje a nástroje pro vedení, přepínání, přeměnu, akumulaci, regulaci nebo řízení elektrického proudu, hasicí přístroje, telefony, záznamníky, faxy, ústředny, magnetické nebo optické superty zvukových nebo zvukově obrazových záznamů, automatické distributory a mechanismy na mince, zapisovací pokladny, kalkulační stroje, přístroje pro zpracování informací a počítače včetně jejich jednotlivých součástí a náhradních dílů ze třídy 9, baterie a články elektrické, elektrické akumulátory, počítačové hry s výstupem na PC nebo na TV, hrací skříně uváděné v činnosti vhozením mince, reklamní světelné přístroje, nosiče záznamů nahrané i nenahrané, videokazety nahrané i nenahrané, audiokazety nahrané i nenahrané, audiovizuální programy, audioprogramy, audiovizuální díla na nosičích, audiovizuální díla v digitální podobě, filmy, hudební díla na nosičích nebo v elektronické podobě, CD disky, DVD disky, obaly na CD disky nebo DVD disky nebo nab nosiče záznamů, programové vybavení pro počítače, software, hardware výpočetní techniky nebo komunikační nebo informační techniky, interaktivní software, interaktivní databáze, elektronické databáze a databázové produkty, informace a data a databáze a záznamy v elektronické podobě, elektronické nebo datové nebo informační nebo komunikační nebo výpočetní sítě včetně jednotlivých součástí a náhradních dílů obsažených ve třídě 9, multimediální aplikace, elektronické multimediální nebo elektronické informační katalogy, elektronické časopisy, elektronická

periodika a knihy v elektronické podobě, počítačový software pro nahrávání, stahování a zpracování obrázků a obrazových dat, software pro tvorbu a organizaci fotografií a obrázků, software pro zacházení s fotografiemi a pro jejich editaci, software a hardware pro digitální zobrazování, software pro tvorbu fotografických alb, hologramy, mikročipové nebo magnetické karty (kódované); (16) papír, lepenka a výrobky z těchto materiálů zařazené ve třídě 16, výrobky z papíru, plakáty, fotografie, kalendáře, diáře, pohlednice, gratulace, blahopřání, zápisníky, dopisní papíry, obálky, samolepky, obtisky, poznámkové bloky, desky na spisy, počítače, omalovánky, activity books, balící papír, obaly všeho druhu papírové, listy papíru, pytlíky a sáčky pro obalovou techniku spadající do této třídy, školní sešity, skicáky, propisky, tužky, pastelky, tuhy, gemy, ořezávkata na tužky, ořezávací stroje na tužky, penály, učební potřeby s výjimkou nábytku, papírenské výrobky, papírové tašky, papírové kapesníky, papírové ubrusy a ubrusky, těžítka na papíry, tiskoviny, tiskopisy, časopisy, periodika, knihy, databázové produkty a databáze v papírové formě, tiskárenské výrobky, písma pro tiskárny, losy, štočky, potřeby pro knižní vazby, lepidla pro papírenství nebo domácnost, materiál pro umělce, štětce, psací stroje a kancelářské potřeby s výjimkou nábytku, učební pomůcky s výjimkou přístrojů, umělecké nebo ozdobné předměty z papíru, obaly bublinkové (z umělých hmot), plastické obaly nezařazené do jiných tříd, pohledy ilustrované se zvukovou nahrávkou; (35) reklamní, inzertní a propagační činnost, marketing, reklamní, inzertní a propagační činnost prostřednictvím jakéhokoliv média, prostřednictvím telefonní sítě nebo datové sítě nebo informační sítě nebo elektronické sítě nebo komunikační sítě nebo počítačové sítě, poskytování informací komerčního nebo reklamního charakteru, multimediálních informací komerčního charakteru, komerční využití Internetu v oblastech komerčních internetových médií a vyhledávacích služeb, online inzerce, pronájem informačních míst v rámci této třídy, činnost reklamní agentury, činnost ekonomických a/nebo organizačních poradců, zprostředkování v obchodních vztazích - merchandising, franchising, pomoc při využívání a řízení obchodního podniku, personální agentura, personální poradenství, automatizované zpracování dat, pomoc při provozování obchodů a obchodních činností průmyslového nebo obchodního podniku, služby, které zahrnují záznam, přepis, vypracování, kompilaci, přenášení nebo systematickosti písemných, datových či elektronických sdělení a záznamů, jakož i využívání nebo kompilaci matematických a statistických údajů, systém na podporu a intenzifikaci obchodních služeb založený na zvýhodňování klíčových spolupracovníků a klientů (obchodní služby), věrnostní a bonusové systémy (obchodní služby) jako například poskytování slev a odměn, přednostní a nadstandardní poskytování služeb, vše zejména v prodeji výrobků a služeb, organizování komerčních, reklamních nebo propagačních výstav, všechny výše uvedené služby s výjimkou služeb v oblasti realit, předvádění zboží prostřednictvím Internetu, katalogu nebo výstav za účelem reklamy a/nebo prodeje, přeskupování a shromažďování různých výrobků (s výjimkou přepravy) pro třetí osoby za účelem umožnit spotřebitelé pohodlně si vybrat, prohlížet a kupovat (kromě přepravy) prostřednictvím katalogu a/nebo Internetu a/nebo zásilkového prodeje, zásilkový prodej zboží výrobků spadajících do tř. 1-34, maloobchodní prodej výrobků zařazených ve tř. 1-34, organizační zabezpečování televizního vysílání v rámci této třídy; (38) telematika, šíření, výměna nebo získávání zpráv a informací, šíření elektronických časopisů, informací, elektronických periodik, knih v elektronické podobě, audio nebo audiovizuálních děl prostřednictvím informační nebo datové nebo elektronické nebo komunikační nebo telekomunikační nebo počítačové sítě, zejména Internetu, pomocí satelitů aj., provozování internetového serveru, provozování internetového portálu, poskytování portálu na Internetu, poskytování on-line platformy pro nahrávání, uchovávání, zpracování, přenos a aktualizaci dat, obrázků, fotografií, 3D aplikací, zprostředkovatelská činnost v oblasti informačního servisu spadající do této třídy, komunikace a přenos dat prostřednictvím veřejné nebo neveřejné telekomunikační sítě, informační kancelář, poskytování informačních služeb spadajících do této třídy prostřednictvím počítačů, všechny výše uvedené služby s výjimkou služeb v oblasti realit, informační služby na Internetu související s televizním vysíláním, služby na Internetu související s televizním vysíláním, zajištění prostoru pro webové stránky, komunikace,

poradenská činnost v oblasti sdělovacích prostředků, telekomunikací, informační služby v oblasti telekomunikací, pronájem komunikačních míst, telekomunikace pomocí poskytování on-line platformy pro nahrávání a zpracování obrázků a obrazových dat, jakož i pro tvorbu a zpracování fotografických alb a fotoknih, telekomunikace pomocí poskytování on-line platformy pro objednávání výrobků, na kterých jsou nanešená obrazová data objednatele, telekomunikace, služby umožňující komunikaci jedné osoby s druhou, televizní vysílání, rozhlasové vysílání, digitální vysílání, televizní vysílání programů, televizní vysílání zábavných, vzdělávacích, výchovných, soutěžních, diskusních a informačních pořadů; (41) nakladatelství a vydavatelství, ediční činnost, publikační činnost, nahrávání nosičů zvukových nebo obrazově zvukových, půjčování nahraných zvukových a zvukově obrazových záznamů, tvorba a šíření audiovizuálních děl, zpravodajství, publicistika, televizní zpravodajství, rozhlasové zpravodajství, obrazové zpravodajství, TV produkce, filmová produkce, tvorba programů, tvorba a výroba televizních a audiovizuálních programů, agenturní činnost v oblasti kultury, modelingová agentura, zprostředkování v oblasti kultury, výchovy, zábavy a sportu, výchovná, vzdělávací, soutěžní a zábavní činnost, zábavní nebo kulturní nebo vzdělávací představení, organizace společenských a kulturních akcí, organizace, provozování a provádění her a soutěží i veřejných, provozování divadla, provozování kina, výstavní činnost v oblasti kultury, zábavy, výchovy nebo vzdělávání, služby digitálního zpracování obrazu, elektronické publikování (DTP), služby nahrávacího studia, poskytování on-line elektronických publikací a děl (bez možnosti stažení), poskytování on-line elektronických publikací, vydávání elektronických knih a on-line časopisů, poskytování publikací z celosvětové počítačové sítě nebo Internetu s možností prohledávání, pronájem kinematografických filmů, výroba rozhlasových a televizních program, psaní a zveřejňování textů kromě reklamních, vydávání textů s výjimkou reklamních nebo náborových, výroba divadelních a/nebo jiných představení, organizování kulturních nebo vzdělávacích výstav, poskytování služeb výchovných, vzdělávacích, soutěžních, kulturních a zábavních prostřednictvím Internetu a jiných sítí, provozování tělovýchovných zařízení, pronájem a půjčování sportovních potřeb s výjimkou dopravních prostředků, půjčování knih, tiskovin, pronájem a půjčování audiopřístrojů, videopřístrojů, videokamer, fotoaparátů, promítaček, rozhlasových a televizních přijímačů, filmů, kulturních a vzdělávacích potřeb a přístrojů, půjčování a pronájem obrazů, dekorací, pronájem stadiónů, tenisových dvorců, pronájem a půjčování potápěčské výstroje, pronájem a půjčování sportovního nářadí s výjimkou dopravních prostředků, provozování a/nebo pronájem fitness centra.

(590) Barevná  
(730) **CET 21 spol. s r.o.**, Kříženeckého nám. 1078/85, Praha 5, 15200, CZ  
(740) Advokátní a patentová kancelář **VYSKOČIL, KROŠLÁK a spol.**, Dana Lukajová, Voršílská 10/130, Praha 1, 11000

(210) **O-495207**  
(220) 16.05.2012  
(320) 16.05.2012  
(511) 9, 16, 35, 38, 41  
(540)



(510) (9) aparáty a přístroje vědecké, geodetické, fotografické, filmové, optické, přístroje pro vážení, měření, signalizaci, kontrolu, záchrana a přístroje učební, aparáty pro záznam, uchování, převod, přenos nebo reprodukci zvuku nebo obrazu, přístroje a nástroje pro vedení, přepínání, přeměnu, akumulaci, regulaci nebo řízení elektrického proudu, hasicí přístroje, telefony, záznamníky, faxy, ústředny, magnetické nebo optické superty zvukových nebo zvukově obrazových záznamů, automatické distributory a mechanismy na mince, zapisovací pokladny, kalkulační stroje, přístroje pro zpracování informací a počítače včetně jejich jednotlivých součástí a náhradních dílů ze třídy 9, baterie a články elektrické, elektrické akumulátory, počítačové hry s výstupem na PC nebo na TV, hrací skříně uváděné v

činnost vhozením mince, reklamní světelné přístroje, nosiče záznamů nahrané i nenahrané, videokazety nahrané i nenahrané, audiokazety nahrané i nenahrané, audiovizuální programy, audioprogramy, audiovizuální díla na nosičích, audiovizuální díla v digitální podobě, filmy, hudební díla na nosičích nebo v elektronické podobě, CD disky, DVD disky, obaly na CD disky nebo DVD disky nebo nab nosiče záznamů, programové vybavení pro počítače, software, hardware výpočetní techniky nebo komunikační nebo informační techniky, interaktivní software, interaktivní databáze, elektronické databáze a databázové produkty, informace a data a databáze a záznamy v elektronické podobě, elektronické nebo datové nebo informační nebo komunikační nebo výpočetní sítě včetně jednotlivých součástí a náhradních dílů obsažených ve třídě 9, multimediální aplikace, elektronické multimediální nebo elektronické informační katalogy, elektronické časopisy, elektronická periodika a knihy v elektronické podobě, počítačový software pro nahrávání, stahování a zpracování obrázků a obrazových dat, software pro tvorbu a organizaci fotografií a obrázků, software pro zacházení s fotografiemi a pro jejich editaci, software a hardware pro digitální zobrazování, software pro tvorbu fotografických alb, hologramy, mikročipové nebo magnetické karty (kódované); (16) papír, lepenka a výrobky z těchto materiálů zařazené do tříd 16, výrobky z papíru, plakáty, fotografie, kalendáře, diáře, pohlednice, gratulace, blahopřání, zápisníky, dopisní papíry, obálky, samolepky, obtisky, poznámkové bloky, desky na spisy, pořadače, omalovánky, activity books, balící papír, obaly všeho druhu papírové, listy papíru, pytlíky a sáčky pro obalovou techniku spadající do této třídy, školní sešity, skicáky, propisky, tužky, pastelky, tuhy, gumy, ořezávátka na tužky, ořezávací stroje na tužky, penály, učební potřeby s výjimkou nábytku, papírenské výrobky, papírové tašky, papírové kapsníky, papírové ubrusy a ubrusy, těžítka na papíry, tiskoviny, tiskopisy, časopisy, periodika, knihy, databázové produkty a databáze v papírové formě, tiskárenské výrobky, písma pro tiskárny, losy, štočky, potřeby pro knižní vazby, lepidla pro papírenství nebo domácnost, materiál pro umělece, štětce, psací stroje a kancelářské potřeby s výjimkou nábytku, učební pomůcky s výjimkou přístrojů, umělecké nebo ozdobné předměty z papíru, obaly bublinkové (z umělých hmot), plastické obaly nezařazené do jiných tříd, pohledy ilustrované se zvukovou nahrávkou; (35) reklamní, inzertní a propagační činnost, marketing, reklamní, inzertní a propagační činnost prostřednictvím jakéhokoliv média, prostřednictvím telefonní sítě nebo datové sítě nebo informační sítě nebo elektronické sítě nebo komunikační sítě nebo počítačové sítě, poskytování informací komerčního nebo reklamního charakteru, multimediálních informací komerčního charakteru, komerční využití Internetu v oblastech komerčních internetových médií a vyhledávacích služeb, online inzerce, pronájem informačních míst v rámci této třídy, činnost reklamní agentury, činnost ekonomických a/nebo organizačních poradců, zprostředkování v obchodních vztazích - merchandising, franchising, pomoc při využívání a řízení obchodního podniku, personální agentura, personální poradenství, automatizované zpracování dat, pomoc při provozování obchodů a obchodních činností průmyslového nebo obchodního podniku, služby, které zahrnují záznam, přepis, vypracování, kompilaci, přenášení nebo systematickosti písemných, datových či elektronických sdělení a záznamů, jakož i využívání nebo kompilaci matematických a statistických údajů, systém na podporu a intenzifikaci obchodních služeb založený na zvyhodňování klíčových spolupracovníků a klientů (obchodní služby), věrnostní a bonusové systémy (obchodní služby) jako například poskytování slev a odměn, přednostní a nadstandardní poskytování služeb, vše zejména v prodeji výrobků a služeb, organizování komerčních, reklamních nebo propagačních výstav, všechny výše uvedené služby s výjimkou služeb v oblasti realit, předvádění zboží prostřednictvím Internetu, katalogu nebo výstav za účelem reklamy a/nebo prodeje, přeskupování a shromažďování různých výrobků (s výjimkou přepravy) pro třetí osoby za účelem umožnit spotřebitelé pohodlně si vybrat, prohlížet a kupovat (kromě přepravy) prostřednictvím katalogu a/nebo Internetu a/nebo zásilkového prodeje, zásilkový prodej zboží výrobků spadajících do tř. 1-34, maloobchodní prodej výrobků zařazených ve tř. 1-34, organizační zabezpečování televizního vysílání v rámci této třídy; (38) telematika, šíření, výměna nebo získávání zpráv a informací, šíření elektronických časopisů, informací, elektronických periodik, knih v elektronické

podobě, audio nebo audiovizuálních děl prostřednictvím informační nebo datové nebo elektronické nebo komunikační nebo telekomunikační nebo počítačové sítě, zejména Internetu, pomocí satelitů aj., provozování internetového serveru, provozování internetového portálu, poskytování portálů na Internetu, poskytování on-line platformy pro nahrávání, uchovávání, zpracování, přenos a aktualizaci dat, obrázků, fotografií, 3D aplikací, zprostředkovatelská činnost v oblasti informačního servisu spadající do této třídy, komunikace a přenos dat prostřednictvím veřejné nebo neveřejné telekomunikační sítě, informační kancelář, poskytování informačních služeb spadajících do této třídy prostřednictvím počítačů, všechny výše uvedené služby s výjimkou služeb v oblasti realit, informační služby na Internetu související s televizním vysíláním, služby na Internetu související s televizním vysíláním, zajištění prostoru pro webové stránky, komunikace, poradenská činnost v oblasti sdělovacích prostředků, telekomunikací, informační služby v oblasti telekomunikací, pronájem komunikačních míst, telekomunikace pomocí poskytování on-line platformy pro nahrávání a zpracování obrázků a obrazových dat, jakož i pro tvorbu a zpracování fotografických alb a fotoknih, telekomunikace pomocí poskytování on-line platformy pro objednávání výrobků, na kterých jsou nanešená obrazová data objednatel, telekomunikace, služby umožňující komunikaci jedné osoby s druhou, televizní vysílání, rozhlasové vysílání, digitální vysílání, televizní vysílání programů, televizní vysílání zábavných, vzdělávacích, výchovných, soutěžních, diskusních a informačních pořadů; (41) nakladatelství a vydavatelství, ediční činnost, publikační činnost, nahrávání nosičů zvukových nebo obrazově zvukových, půjčování nahraných zvukových a zvukově obrazových záznamů, tvorba a šíření audiovizuálních děl, zpravodajství, publicistika, televizní zpravodajství, rozhlasové zpravodajství, obrazové zpravodajství, TV produkce, filmová produkce, tvorba programů, tvorba a výroba televizních a audiovizuálních programů, agenturní činnost v oblasti kultury, modelingová agentura, zprostředkování v oblasti kultury, výchovy, zábavy a sportu, výchovná, vzdělávací, soutěžní a zábavní činnost, zábavní nebo kulturní nebo vzdělávací představení, organizace společenských a kulturních akcí, organizace, provozování a provádění her a soutěží i veřejných, provozování divadla, provozování kina, výstavní činnost v oblasti kultury, zábavy, výchovy nebo vzdělávání, služby digitálního zpracování obrazu, elektronické publikování (DTP), služby nahrávacího studia, poskytování on-line elektronických publikací a děl (bez možnosti stažení), poskytování on-line elektronických publikací, vydávání elektronických knih a on-line časopisů, poskytování publikací z celosvětové počítačové sítě nebo Internetu s možností prohledávání, pronájem kinematografických filmů, výroba rozhlasových a televizních program, psaní a zveřejňování textů kromě reklamních, vydávání textů s výjimkou reklamních nebo náborových, výroba divadelních a/nebo jiných představení, organizování kulturních nebo vzdělávacích výstav, poskytování služeb výchovných, vzdělávacích, soutěžních, kulturních a zábavních prostřednictvím Internetu a jiných sítí, provozování tělovýchovných zařízení, pronájem a půjčování sportovních potřeb s výjimkou dopravních prostředků, půjčování knih, tiskovin, pronájem a půjčování audiopřístrojů, videopřístrojů, videorekordérů, videokamer, fotoaparátů, promítaček, rozhlasových a televizních přijímačů, filmů, kulturních a vzdělávacích potřeb a přístrojů, půjčování a pronájem obrazů, dekorací, pronájem stadiónů, tenisových dvorců, pronájem a půjčování potápěčské výstroje, pronájem a půjčování sportovního nářadí s výjimkou dopravních prostředků, provozování a/nebo pronájem fitness centra.

(590) Barevná  
(730) **CET 21 spol. s r.o.**, Kříženeckého nám. 1078/5, Praha 5, 15200, CZ  
(740) Advokátní a patentová kancelář VYSKOČIL, KROŠLÁK a spol., Dana Lukajová, Voršílská 10/130, Praha 1, 11000

(210) **O-495209**  
(220) 16.05.2012  
(320) 16.05.2012  
(511) 9, 16, 35, 38, 41

(540)



(510) (9) aparáty a přístroje vědecké, geodetické, fotografické, filmové, optické, přístroje pro vážení, měření, signalizaci, kontrolu, záchranu a přístroje učební, aparáty pro záznam, uchování, převod, přenos nebo reprodukci zvuku nebo obrazu, přístroje a nástroje pro vedení, přepínání, přeměnu, akumulaci, regulaci nebo řízení elektrického proudu, hasicí přístroje, telefony, záznamníky, faxy, ústředny, magnetické nebo optické suporty zvukových nebo zvukově obrazových záznamů, automatické distributory a mechanismy na mince, zapisovací pokladny, kalkulační stroje, přístroje pro zpracování informací a počítače včetně jejich jednotlivých součástí a náhradních dílů ze třídy 9, baterie a články elektrické, elektrické akumulátory, počítačové hry s výstupem na PC nebo na TV, hrací skříně uváděné v činnosti vhozením mince, reklamní světelné přístroje, nosiče záznamů nahrané i nenahrané, videokazety nahrané i nenahrané, audiokazety nahrané i nenahrané, audiovizuální programy, audioprogramy, audiovizuální díla na nosičích, audiovizuální díla v digitální podobě, filmy, hudební díla na nosičích nebo v elektronické podobě, CD disky, DVD disky, obaly na CD disky nebo DVD disky nebo nab nosiče záznamů, programové vybavení pro počítače, software, hardware výpočetní techniky nebo komunikační nebo informační techniky, interaktivní software, interaktivní databáze, elektronické databáze a databázové produkty, informace a data a databáze a záznamy v elektronické podobě, elektronické nebo datové nebo informační nebo komunikační nebo výpočetní sítě včetně jednotlivých součástí a náhradních dílů obsažených ve třídě 9, multimediální aplikace, elektronické multimediální nebo elektronické informační katalogy, elektronické časopisy, elektronická periodika a knihy v elektronické podobě, počítačový software pro nahrávání, stahování a zpracování obrázků a obrazových dat, software pro tvorbu a organizaci fotografií a obrázků, software pro zacházení s fotografiemi a pro jejich editaci, software a hardware pro digitální zobrazování, software pro tvorbu fotografických alb, hologramy, mikročipové nebo magnetické karty (kódované); (16) papír, lepenka a výrobky z těchto materiálů zařazené ve třídě 16, výrobky z papíru, plakáty, fotografie, kalendáře, diáře, pohlednice, gratulace, blahopřání, zápisníky, dopisní papíry, obálky, samolepky, obtisky, poznámkové bloky, desky na spisy, pořadače, omalovánky, activity books, balicí papír, obaly všeho druhu papírové, listy papíru, pytlíky a sáčky pro obalovou techniku spadající do této třídy, školní sešity, skicáky, propisky, tužky, pastelky, tuhy, gummy, ořezávátka na tužky, ořezávací strojky na tužky, penály, učební potřeby s výjimkou nábytku, papírenské výrobky, papírové tašky, papírové kapesníky, papírové ubrusy a ubrusky, těžítka na papíry, tiskoviny, tiskopisy, časopisy, periodika, knihy, databázové produkty a databáze v papírové formě, tiskárenské výrobky, písmena pro tiskárny, losy, štočky, potřeby pro knižní vazby, lepidla pro papírenství nebo domácnost, materiál pro umělce, štetce, psací stroje a kancelářské potřeby s výjimkou nábytku, učební pomůcky s výjimkou přístrojů, umělecké nebo ozdobné předměty z papíru, obaly bublinkové (z umělých hmot), plastické obaly nezařazené do jiných tříd, pohledy ilustrované se zvukovou nahrávkou; (35) reklamní, inzertní a propagační činnost, marketing, reklamní, inzertní a propagační činnost prostřednictvím jakéhokoliv média, prostřednictvím telefonní sítě nebo datové sítě nebo informační sítě nebo elektronické sítě nebo komunikační sítě nebo počítačové sítě, poskytování informací komerčního nebo reklamního charakteru, multimediálních informací komerčního charakteru, komerční využití Internetu v oblastech komerčních internetových médií a vyhledávacích služeb, online inzerce, pronájem informačních míst v rámci této třídy, činnost reklamní agentury, činnost ekonomických a/nebo organizačních poradců, zprostředkování v obchodních vztazích - merchandising, franchising, pomoc při využívání a řízení obchodního podniku, personální agentura, personální poradenství, automatizované zpracování dat, pomoc při provozování obchodů a obchodních činností průmyslového nebo obchodního podniku, služby, které zahrnují záznam, přepis, vypracování, kompilaci, přenášeni nebo systematickosti písemných, datových či elektronických sdělení a záznamů, jakož

i využívání nebo kompilaci matematických a statistických údajů, systém na podporu a intenzifikaci obchodních služeb založený na zvýhodňování klíčových spolupracovníků a klientů (obchodní služby), věrnostní a bonusové systémy (obchodní služby) jako například poskytování slev a odměn, přednostní a nadstandardní poskytování služeb, vše zejména v prodeji výrobků a služeb, organizování komerčních, reklamních nebo propagačních výstav, všechny výše uvedené služby s výjimkou služeb v oblasti realit, předvádění zboží prostřednictvím Internetu, katalogu nebo výstav za účelem reklamy a/nebo prodeje, přeskupování a shromažďování různých výrobků (s výjimkou přepravy) pro třetí osoby za účelem umožnit spotřebiteli pohodlně si vybrat, prohlížet a kupovat (kromě přepravy) prostřednictvím katalogu a/nebo Internetu a/nebo zásilkového prodeje, zásilkový prodej zboží výrobků spadajících do tř. 1-34, maloobchodní prodej výrobků zařazených ve tř. 1-34, organizační zabezpečování televizního vysílání v rámci této třídy; (38) telematika, šíření, výměna nebo získávání zpráv a informací, šíření elektronických časopisů, informací, elektronických periodik, knih v elektronické podobě, audio nebo audiovizuálních děl prostřednictvím informační nebo datové nebo elektronické nebo komunikační nebo telekomunikační nebo počítačové sítě, zejména Internetu, pomocí satelitů aj., provozování internetového serveru, provozování internetového portálu, poskytování portálu na Internetu, poskytování on-line platformy pro nahrávání, uchovávání, zpracování, přenos a aktualizaci dat, obrázků, fotografií, 3D aplikací, zprostředkovatelská činnost v oblasti informačního servisu spadající do této třídy, komunikace a přenos dat prostřednictvím veřejné nebo neveřejné telekomunikační sítě, informační kancelář, poskytování informačních služeb spadajících do této třídy prostřednictvím počítačů, všechny výše uvedené služby s výjimkou služeb v oblasti realit, informační služby na Internetu související s televizním vysíláním, služby na Internetu související s televizním vysíláním, zajištění prostoru pro webové stránky, komunikace, poradenská činnost v oblasti sdělovacích prostředků, telekomunikací, informační služby v oblasti telekomunikací, pronájem komunikačních míst, telekomunikace pomocí poskytování on-line platformy pro nahrávání a zpracování obrázků a obrazových dat, jakož i pro tvorbu a zpracování fotografických alb a fotoknih, telekomunikace pomocí poskytování on-line platformy pro objednávání výrobků, na kterých jsou nanešená obrazová data objednatelé, telekomunikace, služby umožňující komunikaci jedné osoby s druhou, televizní vysílání, rozhlasové vysílání, digitální vysílání, televizní vysílání programů, televizní vysílání zábavných, vzdělávacích, výchovných, soutěžních, diskusních a informačních pořadů; (41) nakladatelství a vydavatelství, ediční činnost, publikační činnost, nahrávání nosičů zvukových nebo obrazově zvukových, půjčování nahraných zvukových a zvukově obrazových záznamů, tvorba a šíření audiovizuálních děl, zpravodajství, publicistika, televizní zpravodajství, rozhlasové zpravodajství, obrazové zpravodajství, TV produkce, filmová produkce, tvorba programů, tvorba a výroba televizních a audiovizuálních programů, agenturní činnost v oblasti kultury, modelingová agentura, zprostředkování v oblasti kultury, výchovy, zábavy a sportu, výchovná, vzdělávací, soutěžní a zábavní činnost, zábavní nebo kulturní nebo vzdělávací představení, organizace společenských a kulturních akcí, organizace, provozování a provádění her a soutěží i veřejných, provozování divadla, provozování kina, výstavní činnost v oblasti kultury, zábavy, výchovy nebo vzdělávání, služby digitálního zpracování obrazu, elektronické publikování (DTP), služby nahrávacího studia, poskytování on-line elektronických publikací a děl (bez možnosti stažení), poskytování on-line elektronických publikací, vydávání elektronických knih a on-line časopisů, poskytování publikací z celosvětové počítačové sítě nebo Internetu s možností prohlédávání, pronájem kinematografických filmů, výroba rozhlasových a televizních program, psaní a zveřejňování textů kromě reklamních, vydávání textů s výjimkou reklamních nebo náborových, výroba divadelních a/nebo jiných představení, organizování kulturních nebo vzdělávacích výstav, poskytování služeb výchovných, vzdělávacích, soutěžních, kulturních a zábavních prostřednictvím Internetu a jiných sítí, provozování tělovýchovných zařízení, pronájem a půjčování sportovních potřeb s výjimkou dopravních prostředků, půjčování knih, tiskovin, pronájem a půjčování audiopřístrojů, videopřístrojů, videorekordérů, videokamer,



- (320) fotoaparátů, promítaček, rozhlasových a televizních přijímačů,  
(511) filmů, kulturních a vzdělávacích potřeb a přístrojů, půjčování a  
(540) pronájem obrazů, dekorací, pronájem stadiónů, tenisových  
dvorců, pronájem a půjčování potápěčské výstroje, pronájem a  
půjčování sportovního nářadí s výjimkou dopravních prostředků,  
provozování a/nebo pronájem fitness centra.
- (590) Barevná  
(730) **CET 21 spol. s r.o.**, Křiženeckého nám. 1078/5, Praha 5, 15200,  
CZ  
(740) Advokátní a patentová kancelář VYSKOČIL, KROŠLÁK a  
spol., Dana Lukajová, Voršilská 10/130, Praha 1, 11000



- (210) **O-495222**  
(220) 16.05.2012  
(320) 16.05.2012  
(511) 35, 41, 44  
(540)



- (510) (35) reklama, marketing, průzkum a analýzy trhu; (41)  
vzdělávání, organizování společenských akcí, organizování a  
realizace vzdělávání a školení v oblasti provozování  
zdravotnických zařízení, coaching; (44) poradenství v oblasti  
provozování zdravotnických zařízení.
- (590) Barevná  
(730) **MUDr. Petr Latner, MBA**, Česká 278, Lelekovice, 66431, CZ  
(740) Ing. Zdeněk Kučera, Dlouhá 207 (P.O.BOX 92), Slušovice,  
76315

- (210) **O-495253**  
(220) 17.05.2012  
(320) 17.05.2012  
(511) 5  
(540)

**ProLACTík**  
doplňěk stravy

- (510) (5) farmaceutické výrobky, probiotické a enzymatické přípravky  
pro léčebné účely, potravinové doplňky pro léčebné účely,  
vitamíny a vitamínové přípravky, potraviny pro batolata,  
potravinové doplňky a doplňky stravy živočišného původu,  
potravinové doplňky a doplňky stravy rostlinného původu,  
potravinové doplňky obsahující enzymy, doplňky výživy, dietní  
doplňky.
- (730) **PHARMAWISE s.r.o.**, Durychova 101/66, Praha 4, 14200, CZ

- (210) **O-495254**  
(220) 17.05.2012  
(320) 17.05.2012  
(511) 5  
(540)

**ProLACTiv**  
AKUT doplňěk stravy

- (510) (5) farmaceutické výrobky, probiotické a enzymatické přípravky  
pro léčebné účely, potravinové doplňky pro léčebné účely,  
vitamíny a vitamínové přípravky, potraviny pro batolata,  
potravinové doplňky a doplňky stravy živočišného původu,  
potravinové doplňky a doplňky stravy rostlinného původu,  
potravinové doplňky obsahující enzymy, doplňky výživy, dietní  
doplňky.
- (730) **PHARMAWISE s.r.o.**, Durychova 101/66, Praha 4, 14200, CZ

- (210) **O-495362**  
(220) 22.05.2012

- (320) 22.05.2012  
(511) 3, 35, 41, 44  
(540)

- (510) (3) barviva na vlasy, barvy na vousy, kosmetické barvy, pomády,  
šampóny, vlasové kondicionéry, vlasové krémy, vlasové přelivy,  
vlasové spreje, vlasová tonika, přípravky na ondulaci, kosmetika,  
parfumerie, kosmetické přípravky pro pěstění pokožky, zejména  
krémy, čisticí mléka a oleje, pudry a líčidla, kosmetické  
přípravky na obočí, kosmetické přípravky na odličování,  
přípravky pro péči o nehty, mýdla, přípravky na holení, pomůcky  
pro péči o vlasy a pokožku v této třídě, vonné oleje; (35)  
propagace, reklama, obchodní reklama pro třetí osoby,  
předvádění pro reklamní účely a podporu prodeje, rozšiřování  
reklamních materiálů a vzorků zboží, venkovní reklama, reklama  
on-line v počítačové síti, inzerce, on-line inzerce, prezentace  
výrobků v komunikačních médiích pro účely maloobchodu,  
obchodní management, marketing, poskytování obchodních  
informací a obchodních služeb pomocí Internetu, velkoobchod,  
maloobchod, zprostředkování obchodu s výrobky uvedenými ve  
tř. 3, zprostředkovatelská činnost v oblasti obchodu a služeb k  
obchodním účelům týkající se výrobků uvedených ve tř. 3,  
zprostředkování internetového obchodu v oblasti výrobků  
uvedených ve tř. 3, (41) pořádání kadeřnických soutěží a výstav  
v rámci této třídy, fotografování, školení, vyučování; (44)  
holičství a kadeřnictví, pedikúra, manikúra, depilace, masáže,  
vizážistika, líčení, kosmetické studio, salóny krásy, služby  
solárií, služby v oblasti sauny, odborné poradenství v kosmetice  
a péči o vlasy.

- (590) Barevná  
(730) **Havlová Terezie**, Výškovická 2553/94, Ostrava-Zábřeh, 70030,  
CZ  
(740) Ing. Pavel Nádvorník s.r.o., Sokola Tůmy 1099/1, Ostrava-  
Mariánské Hory, 70900

- (210) **O-495394**  
(220) 23.05.2012  
(320) 23.05.2012  
(511) 16, 35, 41  
(540)

## HelpMusic

- (510) (16) tiskoviny všeho druhu zařazené do této třídy jako časopisy,  
knihy, periodika, bulletiny, pohlednice, potisky, samolepky,  
fotografie, plakáty, papírové výrobky; (35) zprostředkovatelská  
činnost v oblasti obchodu, maloobchod - velkoobchod,  
internetový obchod, vše s výrobky zařazenými do tříd 9 a 16,  
propagace, reklama, inzerce všemi druhy médií, zejména  
prostřednictvím Internetu, obchodní a marketingové služby,  
public relations; (41) vydavatelská a nakladatelská činnost,  
výchovná a školící činnost, tvorba, rozmnožování a nahrávání  
zvukových a zvukově-obrazových záznamů.
- (730) **Jablanovská Martina**, Kaštanová 722, Milovice, 28924, CZ  
(740) Ing. Francis Jupa, Měchenická 4/2554, Praha 4, 14100

- (210) **O-495398**  
(220) 23.05.2012  
(320) 23.05.2012  
(511) 43  
(540)

**PIZZA BUONO**

- (510) (43) pohostinské podniky - pohostinství.  
(730) **HOSTÝN, s.r.o.**, Tomická 5/649, Praha 10, 10000, CZ  
(740) Společná advokátní kancelář Všečeka Zelený Švorčík Kalenský  
a partneři, JUDr. Petr Kalenský, Hálkova 2, Praha 2, 12000

(210) **O-495475**  
(220) 25.05.2012  
(320) 25.05.2012  
(511) 14, 26, 37  
(540)

**LEOLA**

(510) (14) šperky, bižuterie, klenoty; (26) umělé květiny, stuhý; (37) opravy šperků.  
(730) **FORTCON, s.r.o.**, Květinová 999/11, Ostrava-Svinov, 72100, CZ

(210) **O-495500**  
(220) 28.05.2012  
(320) 28.05.2012  
(511) 1, 5, 30, 42, 43  
(540)



(510) (1) chemické výrobky určené pro průmysl, vědu, zemědělství, zahradnictví a lesnictví, chemické prostředky ke konzervování potravinových směsí a potravin, k rozpouštění škrobu, syntetická sladidla (chemické přípravky), sladová bílkovina, mléčné kvasinky pro chemické účely, hydroxid sodný, maltodextrin pro použití ve výrobě, uhličitán amonný, lecitin pro průmyslové účely a pro potravinářský průmysl, glutaman sodný, kyselina citronová pro průmyslové účely, kultivační půdy, mikroorganismy (kultury) pro jiné než pro lékařské a veterinární použití, chemické přípravky, standardní chemické přípravky a kontrolní přípravky pro laboratorní, chemické a biochemické analýzy (s výjimkou použití v lékařství a zvěrolékařství), enzymy, enzymatické přípravky a syntetické peptidy pro průmysl, zemědělství, zahradnictví a lesnictví, mouky k průmyslovým účelům, odpad ze zpracovaného obilného zrna pro průmyslové účely; (5) farmaceutické přípravky humánní a veterinární, dietetické přípravky pro lékařské účely, enzymy a enzymatické přípravky pro lékařské a veterinární účely, mikroorganismy a kultury z mikroorganismů pro lékařské a veterinární účely, léčiva a lékařské přípravky pro humánní medicínu a pro zvěrolékařské účely, očkovací látky a séra, diagnostické přípravky pro lékařské účely, chemické přípravky pro veterinární účely, chemicko-farmaceutické přípravky, dezinfekční přípravky pro hygienické účely, hygienické výrobky pro léčebné účely, krevní plazma, materiály a přípravky biologického a rostlinného původu pro lékařské a veterinární účely, organické preparáty - organoterapeutické preparáty, mouky bezlepkové, dietní, výživné a obohacené vlákninou, bezcholesterové a bezlepkové výrobky, potraviny dietetické, potravní doplňky obohacené vitamíny, organickými a/nebo anorganickými látkami s přísadou ušlechtilých mikroorganismů, nutriční doplňky, pochutiny a pokrutiny, klíčky z obilí, ze semen a z luštěnin, přípravky ze sladu, vše pro léčebné účely, potraviny pro kojence, léčivé čaje a extrakty z nich, jedy, žvýkačky a žvýkačky pro lékařské účely; (30) protispěškové látky a veškeré zlepšující přípravky do chleba, do všech druhů pečiva, do pekárenských, těstářenských a cukrárenských výrobků i k výrobě ostatních potravin; (42) stanovení složení látek a materiálů v oblasti zemědělství i výrobě potravin a konzultační i poradenské služby s tím související; (43) hostinská činnost.

(730) **Timmer of Tiessnicze, a.s.**, Sportovců 364, Kutná Hora, 28401, CZ

(210) **O-495504**  
(220) 28.05.2012  
(320) 28.05.2012  
(511) 19, 27, 40

(540)



(510) (19) stavební materiály nekovové, kameny, kamenné zboží, umělé kameny, cihly, tašky střešní nekovové, cement, cementářské zboží, malta, sádra, šterk, kameninové nebo cementové roury, nekovové výrobky pro stavbu cest, nekovový obkladový materiál, nekovové dlaždice, obkládačky (nekovové dlaždice na stěny), nekovový krytový materiál, mozaikové dlažby, hlíny a jíly pro keramickou výrobu, žáruvzdorné stavební materiály nekovové; (27) obkladový materiál spadající do této třídy; (40) technické poradenství v oblasti výroby keramiky.

(730) **LASSELSBERGER, s.r.o.**, Adelova 2549/1, Plzeň, Jižní Předměstí, 32000, CZ

(740) JUDr. Miroslav Kupka, Levého 1532, Rakovník, 26901

(210) **O-495616**  
(220) 07.05.2012  
(320) 07.05.2012  
(511) 5, 19  
(540)

**PACHO-LEK**

(510) (5) deodoranty jiné než pro lidskou potřebu nebo pro zvířata; (19) ohrady (nekovové).

(730) **EKOPLANT, s.r.o.**, Francouzská 231/12, Praha 2, 12000, CZ

(210) **O-495645**  
(220) 01.06.2012  
(320) 01.06.2012  
(511) 5, 8, 10, 18, 21, 44  
(540)

**MR TICK**

(510) (5) chemické přípravky a chemická činidla pro lékařské, farmaceutické a zvěrolékařské účely, léčiva, diagnostické přípravky pro lékařské a veterinární účely, veterinářské výrobky, zvláště přípravky proti zevním parazitům, hmyz (repelenty odpuzující kadidla), repelenty proti hmyzu, repelenty pro psy, paraziti (přípravky proti-), škůdci (přípravky pro hubení-), dezinfekční přípravky pro hygienické účely, antibakteriální, dezinfekční přípravky, obojky pro zvířata protiparazitické; (8) nářadí a nástroje s ručním pohonem, pinzety, kleště, kleštičky; (10) přístroje a nástroje chirurgické, lékařské a veterinární, diagnostické přístroje používané při testování pro lékařské účely, přístroje a nástroje pro použití při lékařské diagnóze; (18) obojky pro zvířata, vodítka, oblečky pro domácí zvířata, postroje pro zvířata, sedlářské výrobky, pokrývky pro zvířata; (21) hřebeny, česadla na zvířata, hřebel na zvířata, klece pro domácí zvířata, klece pro ptáky, voliéry, krmítka a žlaby pro hospodářská zvířata, pasti na hmyz, pasti na myši, potkany a krysy; (44) veterinární pomoc, upravování zvířat, péče o čistotu zvířat chovaných v domácnosti, ničení škůdců v zemědělství, úprava (česání) zvířat, útulky (domovy).

(730) **Quantec Pro a.s.**, 28.října 770/6, Ostrava-Moravská Ostrava, 70200, CZ

(740) Ing. Pavel Nádvořník s.r.o., Sokola Tůmy 1099/1, Ostrava-Mariánské Hory, 70900

(210) **O-495648**  
(220) 04.06.2012  
(320) 04.06.2012  
(511) 19, 20, 21

(540)



(510) (19) kámen, kámen umělý, kamenické výrobky, sochy z kamene, betonu a mramoru, umělecká díla z kamene, betonu a mramoru, busty z kamene, betonu a mramoru, figurky (sošky) z kamene, betonu a mramoru; (20) dekorační předměty (přenosné); (21) kamenina, sochy z porcelánu, kameniny, keramiky nebo skla.

(590) Barevná

(730) **ZOHANER s.r.o.**, Plaská 622/3, Praha 5, 15000, CZ

(210) **O-495649**

(220) 04.06.2012

(320) 04.06.2012

(511) 35, 38, 41

(540)



(510) (35) propagační činnost, televizní reklama; (38) televizní vysílání, vysílání kabelové televize; (41) zpravodajské služby, reportážní služby, televizní zábava, výroba rozhlasových a televizních programů, titulky (opatrování), dabing, výroba videofilmů, filmová tvorba, stříh videopásků.

(590) Barevná

(730) **TV GIMI a.s.**, Neplachova 2297/1, České Budějovice, 37004, CZ

(740) Mgr. Lukáš Hegner, advokát, Jiráskovo náměstí 816/4, Plzeň, 32600

(210) **O-495652**

(220) 04.06.2012

(320) 04.06.2012

(511) 35, 38, 41

(540)

**PETJOINER**

(510) (35) propagační činnost, reklama, obchodní administrativa; (38) spoje (komunikace); (41) zábava, sportovní a kulturní aktivity.

(730) **Vondruška Marek**, Pichlova 2652, Pardubice, 53002, CZ  
**Kocián Štefan**, Růžová 1101, Chrudim, 53701, CZ

(210) **O-495653**

(220) 04.06.2012

(320) 04.06.2012

(511) 1

(540)

**Borosan Humine**

(510) (1) hnojiva pro půdu.

(730) **Lovochemie, a.s.**, Terežinská 57, Lovosice, 41017, CZ

(210) **O-495654**

(220) 04.06.2012

(320) 04.06.2012

(511) 1

(540)

**SELENOL**

(510) (1) hnojiva pro půdu.

(730) **Lovochemie, a.s.**, Terežinská 57, Lovosice, 41017, CZ

(210) **O-495655**

(220) 04.06.2012

(320) 04.06.2012

(511) 1

(540)

**AGROSTABIL**

(510) (1) hnojiva pro půdu.

(730) **Lovochemie, a.s.**, Terežinská 57, Lovosice, 41017, CZ

(210) **O-495658**

(220) 04.06.2012

(320) 04.06.2012

(511) 9, 25, 28, 35, 37

(540)



(510) (9) brýle a helmy, zejména pro sport; (25) oděvy, obuv, kloboučnické zboží; (28) hry, hračky, potřeby pro gymnastiku a sport neuvedené v jiných třídách, vánoční ozdoby, sportovní zboží v rámci této třídy; (35) aktualizování reklamních materiálů, maloobchod spotřebního sportovního zboží, marketingové studie, pořádání veletrhů pro obchodní a reklamní účely, prezentace výrobků v komunikačních médiích pro účely maloobchodu, průzkum trhu, psaní reklamních textů, reklama, propagace, reklama on-line v počítačové síti, reklamní agentury, rozšiřování reklamních nebo inzertních materiálů, zaslání reklamních materiálů zákazníkům, pronájem reklamních ploch, vydávání, zveřejňování, oznámení, vyhlášení, publikování reklamních textů, rozhlasová reklama, rozšiřování reklamních materiálů zákazníkům (letáky, prospekty, tisky, vzorky), televizní reklama, venkovní reklama, vydávání reklamních nebo náborových, propagačních a inzertních textů; (37) montáž, údržba, servis, revize a opravy sportovního vybavení.

(590) Barevná

(730) **SPORTISIMO s.r.o.**, Řevnická 121/1, Praha 5, 15500, CZ

(740) JUDr. Stanislav Šich, advokát, Novomlýnská 3/1238, Praha 1, 11000

(210) **O-495659**

(220) 04.06.2012

(320) 04.06.2012

(511) 9, 25, 28, 35

(540)



(510) (9) brýle a helmy, zejména pro sport; (25) oděvy, obuv, kloboučnické zboží; (28) hry, hračky, potřeby pro gymnastiku a sport neuvedené v jiných třídách, vánoční ozdoby, sportovní zboží v rámci této třídy; (35) aktualizování reklamních materiálů, maloobchod spotřebního sportovního zboží, marketingové studie, pořádání veletrhů pro obchodní a reklamní účely, prezentace výrobků v komunikačních médiích pro účely maloobchodu, průzkum trhu, psaní reklamních textů, reklama, propagace, reklama on-line v počítačové síti, reklamní agentury, rozšiřování reklamních nebo inzertních materiálů, zaslání reklamních materiálů zákazníkům, pronájem reklamních ploch, vydávání, zveřejňování, oznámení, vyhlášení, publikování reklamních textů, rozhlasová reklama, rozšiřování reklamních materiálů zákazníkům (letáky, prospekty, tisky, vzorky), televizní reklama, venkovní reklama, vydávání reklamních nebo náborových, propagačních a inzertních textů.

(590) Barevná

(730) **SPORTISIMO s.r.o.**, Řevnická 121/1, Praha 5, 15500, CZ

(740) JUDr. Stanislav Šich, advokát, Novomlýnská 3/1238, Praha 1, 11000

(210) **O-495660**

(220) 04.06.2012  
(320) 04.06.2012  
(511) 9, 25, 28, 35  
(540)



(510) (9) brýle a helmy, zejména pro sport; (25) oděvy, obuv, kloboučnické zboží; (28) hry, hračky, potřeby pro gymnastiku a sport neuvedené v jiných třídách, vánoční ozdoby, sportovní zboží v rámci této třídy; (35) aktualizování reklamních materiálů, maloobchod spotřebního sportovního zboží, marketingové studie, pořádání veletrhů pro obchodní a reklamní účely, prezentace výrobků v komunikačních médiích pro účely maloobchodu, průzkum trhu, psaní reklamních textů, reklama, propagace, reklama on-line v počítačové síti, reklamní agentury, rozšiřování reklamních nebo inzertních materiálů, zaslání reklamních materiálů zákazníkům, pronájem reklamních ploch, vydávání, zveřejňování, oznámení, vyhlášení, publikování reklamních textů, rozhlasová reklama, rozšiřování reklamních materiálů zákazníkům (letáky, prospekty, tisky, vzorky), televizní reklama, venkovní reklama, vydávání reklamních nebo náborových, propagačních a inzertních textů.

(590) Barevná  
(730) **SPORTISIMO s.r.o.**, Řevnická 121/1, Praha 5, 15500, CZ  
(740) JUDr. Stanislav Šich, advokát, Novomlýnská 3/1238, Praha 1, 11000

(210) **O-495661**  
(220) 04.06.2012  
(320) 04.06.2012  
(511) 9, 25, 28, 35  
(540)

### sportisimo

(510) (9) brýle a helmy, zejména pro sport; (25) oděvy, obuv, kloboučnické zboží; (28) hry, hračky, potřeby pro gymnastiku a sport neuvedené v jiných třídách, vánoční ozdoby, sportovní zboží v rámci této třídy; (35) aktualizování reklamních materiálů, maloobchod spotřebního sportovního zboží, marketingové studie, pořádání veletrhů pro obchodní a reklamní účely, prezentace výrobků v komunikačních médiích pro účely maloobchodu, průzkum trhu, psaní reklamních textů, reklama, propagace, reklama on-line v počítačové síti, reklamní agentury, rozšiřování reklamních nebo inzertních materiálů, zaslání reklamních materiálů zákazníkům, pronájem reklamních ploch, vydávání, zveřejňování, oznámení, vyhlášení, publikování reklamních textů, rozhlasová reklama, rozšiřování reklamních materiálů zákazníkům (letáky, prospekty, tisky, vzorky), televizní reklama, venkovní reklama, vydávání reklamních nebo náborových, propagačních a inzertních textů.

(730) **SPORTISIMO s.r.o.**, Řevnická 121/1, Praha 5, 15500, CZ  
(740) JUDr. Stanislav Šich, advokát, Novomlýnská 3/1238, Praha 1, 11000

(210) **O-495668**  
(220) 04.06.2012  
(320) 04.06.2012  
(511) 9, 16, 35, 38, 41  
(540)

### ExtraHardware.cz

(510) (9) počítačové programy a software bez ohledu na záznamová média nebo prostředky šíření; (16) časopisy (periodika); (35) propagační činnost, reklama; (38) elektronická pošta, počítačová komunikace, přenos zpráv a obrazových informací pomocí počítače, distribuce informací pomocí komunikace mezi sítěmi, přenos informací po Internetu, služby přenosu publikací na nosičích přenášených po síti, přenos zpráv a obrazových informací pomocí počítače; (41) prezentace vizuálního umění nebo literatury veřejnosti pro kulturní a vzdělávací účely.

(730) **Extra Publishing s.r.o.**, Bubeníčková 9, Brno, 61500, CZ

(210) **O-495669**

(220) 04.06.2012  
(320) 04.06.2012  
(511) 9, 16, 35, 38, 41  
(540)

### ExtraWindows.cz

(510) (9) počítačové programy a software bez ohledu na záznamová média nebo prostředky šíření; (16) časopisy (periodika); (35) propagační činnost, reklama; (38) elektronická pošta, počítačová komunikace, přenos zpráv a obrazových informací pomocí počítače, distribuce informací pomocí komunikace mezi sítěmi, přenos informací po Internetu, služby přenosu publikací na nosičích přenášených po síti, přenos zpráv a obrazových informací pomocí počítače; (41) prezentace vizuálního umění nebo literatury veřejnosti pro kulturní a vzdělávací účely.

(730) **Extra Publishing s.r.o.**, Bubeníčková 9, Brno, 61500, CZ

(210) **O-495671**  
(220) 04.06.2012  
(320) 04.06.2012  
(511) 9, 16, 35, 38, 41  
(540)

### ExtraNotebook.cz

(510) (9) počítačové programy a software bez ohledu na záznamová média nebo prostředky šíření; (16) časopisy (periodika); (35) propagační činnost, reklama; (38) elektronická pošta, počítačová komunikace, přenos zpráv a obrazových informací pomocí počítače, distribuce informací pomocí komunikace mezi sítěmi, přenos informací po Internetu, služby přenosu publikací na nosičích přenášených po síti, přenos zpráv a obrazových informací pomocí počítače; (41) prezentace vizuálního umění nebo literatury veřejnosti pro kulturní a vzdělávací účely.

(730) **Extra Publishing s.r.o.**, Bubeníčková 9, Brno, 61500, CZ

(210) **O-495746**  
(220) 05.06.2012  
(320) 05.06.2012  
(511) 3, 5, 30  
(540)

### KLIMAKTERIN

(510) (3) kosmetické přípravky, kosmetika, nosní spreje a masti pro kosmetické účely, kosmetické přípravky do koupele, kosmetické lubrikační přípravky ve formě tekutých disperzí, emulzí, gelů, případně tixotropních gelů pro intimní použití, čistící mléko pro toaletní účely, přípravky na holení, lak na vlasy, mýdla, opalovací přípravky (kosmetika), opalovací přípravky (opalovací krémy), pleťová voda pro kosmetické účely, kosmetické přípravky pro péči o pokožku, pomády pro kosmetické účely, šampóny, kondicionéry, toaletní přípravky, toaletní voda, ústní vody, nikoli pro lékařské účely, vlasové vody, voda po holení, voňavkářské výrobky, zubní pasty, vše v rámci této třídy; (5) absorpční tampóny, antibakteriální, dezinfekční přípravky a balzámy pro lékařské účely, nosní spreje a masti pro farmaceutické a lékařské účely, brusné prostředky (zubní), dezinfekční přípravky pro hygienické účely, dietetické látky upravené pro lékařské účely, dietetické nápoje upravené pro lékařské účely, přípravky pro mytí dobytka (veterinární), doplňky potravy minerální a doplňky výživové pro lékařské účely, přípravky pro péči o dutinu ústní pro lékařské účely, enzymatické přípravky pro lékařské účely, pro zvěrolékařské účely, farmaceutické přípravky, farmaceutické přípravky proti lupům, cukrovinky s léčivými přísadami, čaj astmatiký, čaje léčivé, čaje odtučňovací pro lékařské účely, čichací soli, chemické antikoncepční přípravky, chemické přípravky pro farmaceutické, lékařské a zvěrolékařské účely, chemicko-farmaceutické přípravky, léčivé přípravky do koupele, léčivé koupelové soli, kúry pro farmaceutické účely, léčiva pro humánní medicínu, léčiva pro zvěrolékařské účely, léčivé cukrovinky a pastilky, lékařské přípravky pro podporu růstu vlasů, léky tekuté, lepidla pro umělé chrupy, linimenty (tekuté masti), farmaceutické přípravky pro léčení lupů, masti na popáleniny od slunce, masti pro farmaceutické účely, léčivé přípravky proti pocení nohou, léčivé přípravky proti pocení, farmaceutické přípravky pro péči o pokožku, přípravky pro ošetření popálenin, chemické přípravky pro určení těhotenství, vitamínové přípravky, lubrikační přípravky ve formě tekutých disperzí, emulzí, gelů, případně tixotropních gelů, vše pro léčebné účely; (30) bonbóny, cukroví, mentolové cukroví, čaj, nápoje na bázi čaje, čokoláda, čokoládové nápoje, glukóza pro výživu, chuťové přísady,



karamely, káva, komprimáty, med, oplatky, pastilky, přírodní sladidla, suchary, sušenky, šťávy s výjimkou dresinků, tabletky (cukrovinky), trestí do potravin, nikoli pro lékařské účely, žvýkačky, ne pro lékařské účely.

(730) **Dr. Müller Pharma s.r.o.**, U Mostku 182, Hradec Králové, 50341, CZ

(740) Mgr. Roman Fojtášek, advokát, Vinohradská 6, Praha 2, 12000

(210) **O-495747**

(220) 05.06.2012

(320) 05.06.2012

(511) 3, 5, 30

(540)

## BEPELLA

(510) (3) kosmetické přípravky, kosmetika, nosní spreje a masti pro kosmetické účely, kosmetické přípravky do koupele, kosmetické lubrikační přípravky ve formě tekutých disperzí, emulzí, gelů, případně tixotropních gelů pro intimní použití, čisticí mléko pro toaletní účely, přípravky na holení, lak na vlasy, mýdla, opalovací přípravky (kosmetika), opalovací přípravky (opalovací krémy), pleťová voda pro kosmetické účely, kosmetické přípravky pro péči o pokožku, pomády pro kosmetické účely, šampóny, kondicionéry, toaletní přípravky, toaletní voda, ústní vody, nikoli pro lékařské účely, vlasové vody, voda po holení, voňavkářské výrobky, zubní pasty, vše v rámci této třídy; (5) absorpční tampóny, antibakteriální, dezinfekční přípravky a balzámy pro lékařské účely, nosní spreje a masti pro farmaceutické a lékařské účely, brusné prostředky (zubní), dezinfekční přípravky pro hygienické účely, dietetické látky upravené pro lékařské účely, dietetické nápoje upravené pro lékařské účely, přípravky pro mytí dobytka (veterinární), doplňky potravy minerální a doplňky výživové pro lékařské účely, přípravky pro péči o dutinu ústní pro lékařské účely, enzymatické přípravky pro lékařské účely, pro zvěrolékařské účely, farmaceutické přípravky, farmaceutické přípravky proti lupům, cukrovinky s léčivými přísadami, čaj astmatický, čaje léčivé, čaje odtučňovací pro lékařské účely, čichací soli, chemické antikoncepční přípravky, chemické přípravky pro farmaceutické, lékařské a zvěrolékařské účely, chemicko-farmaceutické přípravky, léčivé přípravky do koupele, léčivé koupelové soli, kúry pro farmaceutické účely, léčiva pro humánní medicínu, léčiva pro zvěrolékařské účely, léčivé cukrovinky a pastilky, lékařské přípravky pro podporu růstu vlasů, léky tekuté, lepidla pro umělé chrupy, linimenty (tekuté masti), farmaceutické přípravky pro léčení lupů, masti na popáleniny od slunce, masti pro farmaceutické účely, léčivé přípravky proti pocení nohou, léčivé přípravky proti pocení, farmaceutické přípravky pro péči o pokožku, přípravky pro ošetření popálenin, chemické přípravky pro určení těhotenství, vitamínové přípravky, lubrikační přípravky ve formě tekutých disperzí, emulzí, gelů, případně tixotropních gelů, vše pro léčebné účely; (30) bonbóny, cukroví, mentolové cukroví, čaj, nápoje na bázi čaje, čokoláda, čokoládové nápoje, glukóza pro výživu, chuťové přísady, karamely, káva, komprimáty, med, oplatky, pastilky, přírodní sladidla, suchary, sušenky, šťávy s výjimkou dresinků, tabletky (cukrovinky), trestí do potravin, nikoli pro lékařské účely, žvýkačky, ne pro lékařské účely.

(730) **Dr. Müller Pharma s.r.o.**, U Mostku 182, Hradec Králové, 50341, CZ

(740) Mgr. Roman Fojtášek, advokát, Vinohradská 6, Praha 2, 12000

(210) **O-495748**

(220) 05.06.2012

(320) 05.06.2012

(511) 3, 5, 30

(540)

## SOLUTAN

(510) (3) kosmetické přípravky, kosmetika, nosní spreje a masti pro kosmetické účely, kosmetické přípravky do koupele, kosmetické lubrikační přípravky ve formě tekutých disperzí, emulzí, gelů, případně tixotropních gelů pro intimní použití, čisticí mléko pro toaletní účely, přípravky na holení, lak na vlasy, mýdla, opalovací přípravky (kosmetika), opalovací přípravky (opalovací krémy), pleťová voda pro kosmetické účely, kosmetické přípravky pro péči o pokožku, pomády pro kosmetické účely, šampóny, kondicionéry, toaletní přípravky, toaletní voda, ústní vody, nikoli pro lékařské účely, vlasové vody, voda po holení,

voňavkářské výrobky, zubní pasty, vše v rámci této třídy; (5) absorpční tampóny, antibakteriální, dezinfekční přípravky a balzámy pro lékařské účely, nosní spreje a masti pro farmaceutické a lékařské účely, brusné prostředky (zubní), dezinfekční přípravky pro hygienické účely, dietetické látky upravené pro lékařské účely, dietetické nápoje upravené pro lékařské účely, přípravky pro mytí dobytka (veterinární), doplňky potravy minerální a doplňky výživové pro lékařské účely, přípravky pro péči o dutinu ústní pro lékařské účely, enzymatické přípravky pro lékařské účely, pro zvěrolékařské účely, farmaceutické přípravky, farmaceutické přípravky proti lupům, cukrovinky s léčivými přísadami, čaj astmatický, čaje léčivé, čaje odtučňovací pro lékařské účely, čichací soli, chemické antikoncepční přípravky, chemické přípravky pro farmaceutické, lékařské a zvěrolékařské účely, chemicko-farmaceutické přípravky, léčivé přípravky do koupele, léčivé koupelové soli, kúry pro farmaceutické účely, léčiva pro humánní medicínu, léčiva pro zvěrolékařské účely, léčivé cukrovinky a pastilky, lékařské přípravky pro podporu růstu vlasů, léky tekuté, lepidla pro umělé chrupy, linimenty (tekuté masti), farmaceutické přípravky pro léčení lupů, masti na popáleniny od slunce, masti pro farmaceutické účely, léčivé přípravky proti pocení nohou, léčivé přípravky proti pocení, farmaceutické přípravky pro péči o pokožku, přípravky pro ošetření popálenin, chemické přípravky pro určení těhotenství, vitamínové přípravky, lubrikační přípravky ve formě tekutých disperzí, emulzí, gelů, případně tixotropních gelů, vše pro léčebné účely; (30) bonbóny, cukroví, mentolové cukroví, čaj, nápoje na bázi čaje, čokoláda, čokoládové nápoje, glukóza pro výživu, chuťové přísady, karamely, káva, komprimáty, med, oplatky, pastilky, přírodní sladidla, suchary, sušenky, šťávy s výjimkou dresinků, tabletky (cukrovinky), trestí do potravin, nikoli pro lékařské účely, žvýkačky, ne pro lékařské účely.

(730) **Dr. Müller Pharma s.r.o.**, U Mostku 182, Hradec Králové, 50341, CZ

(740) Mgr. Roman Fojtášek, advokát, Vinohradská 6, Praha 2, 12000

(210) **O-495749**

(220) 05.06.2012

(320) 05.06.2012

(511) 3, 5, 30

(540)

## BOSALGIN

(510) (3) kosmetické přípravky, kosmetika, nosní spreje a masti pro kosmetické účely, kosmetické přípravky do koupele, kosmetické lubrikační přípravky ve formě tekutých disperzí, emulzí, gelů, případně tixotropních gelů pro intimní použití, čisticí mléko pro toaletní účely, přípravky na holení, lak na vlasy, mýdla, opalovací přípravky (kosmetika), opalovací přípravky (opalovací krémy), pleťová voda pro kosmetické účely, kosmetické přípravky pro péči o pokožku, pomády pro kosmetické účely, šampóny, kondicionéry, toaletní přípravky, toaletní voda, ústní vody, nikoli pro lékařské účely, vlasové vody, voda po holení, voňavkářské výrobky, zubní pasty, vše v rámci této třídy; (5) absorpční tampóny, antibakteriální, dezinfekční přípravky a balzámy pro lékařské účely, nosní spreje a masti pro farmaceutické a lékařské účely, brusné prostředky (zubní), dezinfekční přípravky pro hygienické účely, dietetické látky upravené pro lékařské účely, dietetické nápoje upravené pro lékařské účely, přípravky pro mytí dobytka (veterinární), doplňky potravy minerální a doplňky výživové pro lékařské účely, přípravky pro péči o dutinu ústní pro lékařské účely, enzymatické přípravky pro lékařské účely, pro zvěrolékařské účely, farmaceutické přípravky, farmaceutické přípravky proti lupům, cukrovinky s léčivými přísadami, čaj astmatický, čaje léčivé, čaje odtučňovací pro lékařské účely, čichací soli, chemické antikoncepční přípravky, chemické přípravky pro farmaceutické, lékařské a zvěrolékařské účely, chemicko-farmaceutické přípravky, léčivé přípravky do koupele, léčivé koupelové soli, kúry pro farmaceutické účely, léčiva pro humánní medicínu, léčiva pro zvěrolékařské účely, léčivé cukrovinky a pastilky, lékařské přípravky pro podporu růstu vlasů, léky tekuté, lepidla pro umělé chrupy, linimenty (tekuté masti), farmaceutické přípravky pro léčení lupů, masti na popáleniny od slunce, masti pro farmaceutické účely, léčivé přípravky proti pocení nohou, léčivé přípravky proti pocení, farmaceutické přípravky pro péči o pokožku, přípravky pro ošetření popálenin, chemické přípravky pro určení těhotenství, vitamínové přípravky, lubrikační

přípravky ve formě tekutých disperzí, emulzí, gelů, případně tixotropních gelů, vše pro léčebné účely; (30) bonbóny, cukroví, mentolové cukroví, čaj, nápoje na bázi čaje, čokoláda, čokoládové nápoje, glukóza pro výživu, chuťové přísady, karamely, káva, komprimáty, med, oplatky, pastilky, přírodní sladidla, suchary, sušenky, šťávy s výjimkou dresinků, tabletky (cukrovinky), trestí do potravin, nikoli pro lékařské účely, žvýkačky, ne pro lékařské účely.

(730) **Dr. Müller Pharma s.r.o.**, U Mostku 182, Hradec Králové, 50341, CZ

(740) Mgr. Roman Fojtášek, advokát, Vinohradská 6, Praha 2, 12000

(210) **O-495750**

(220) 05.06.2012

(320) 05.06.2012

(511) 3, 5, 30

(540)

## CONTRAVIOL

(510) (3) kosmetické přípravky, kosmetika, nosní spreje a masti pro kosmetické účely, kosmetické přípravky do koupele, kosmetické lubrikační přípravky ve formě tekutých disperzí, emulzí, gelů, případně tixotropních gelů pro intimní použití, čisticí mléko pro toaletní účely, přípravky na holení, lak na vlasy, mýdla, opalovací přípravky (kosmetika), opalovací přípravky (opalovací krémy), pleťová voda pro kosmetické účely, kosmetické přípravky pro péči o pokožku, pomády pro kosmetické účely, šampóny, kondicionéry, toaletní přípravky, toaletní voda, ústní vody, nikoli pro lékařské účely, vlasové vody, voda po holení, voňavkářské výrobky, zubní pasty, vše v rámci této třídy; (5) absorpční tampóny, antibakteriální, dezinfekční přípravky a balzámy pro lékařské účely, nosní spreje a masti pro farmaceutické a lékařské účely, brusné prostředky (zubní), dezinfekční přípravky pro hygienické účely, dietetické látky upravené pro lékařské účely, dietetické nápoje upravené pro lékařské účely, přípravky pro mytí dobytka (veterinární), doplňky potravy minerální a doplňky výživové pro lékařské účely, přípravky pro péči o dutinu ústní pro lékařské účely, enzymatické přípravky pro lékařské účely, pro zvěrolékařské účely, farmaceutické přípravky, farmaceutické přípravky proti lupům, cukrovinky s léčivými přísadami, čaj astmatický, čaje léčivé, čaje odtučňovací pro lékařské účely, čichací soli, chemické antikoncepční přípravky, chemické přípravky pro farmaceutické, lékařské a zvěrolékařské účely, chemicko-farmaceutické přípravky, léčivé přípravky do koupele, léčivé koupelové soli, kúry pro farmaceutické účely, léčiva pro humánní medicínu, léčiva pro zvěrolékařské účely, léčivé cukrovinky a pastilky, lékařské přípravky pro podporu růstu vlasů, léky tekuté, lepidla pro umělé chrupy, linimenty (tekuté masti), farmaceutické přípravky pro léčení lupů, masti na popáleniny od slunce, masti pro farmaceutické účely, léčivé přípravky proti pocení nohou, léčivé přípravky proti pocení, farmaceutické přípravky pro péči o pokožku, přípravky pro ošetření popálenin, chemické přípravky pro určení těhotenství, vitamínové přípravky, lubrikační přípravky ve formě tekutých disperzí, emulzí, gelů, případně tixotropních gelů, vše pro léčebné účely; (30) bonbóny, cukroví, mentolové cukroví, čaj, nápoje na bázi čaje, čokoláda, čokoládové nápoje, glukóza pro výživu, chuťové přísady, karamely, káva, komprimáty, med, oplatky, pastilky, přírodní sladidla, suchary, sušenky, šťávy s výjimkou dresinků, tabletky (cukrovinky), trestí do potravin, nikoli pro lékařské účely, žvýkačky, ne pro lékařské účely.

(730) **Dr. Müller Pharma s.r.o.**, U Mostku 182, Hradec Králové, 50341, CZ

(740) Mgr. Roman Fojtášek, advokát, Vinohradská 6, Praha 2, 12000

(210) **O-495751**

(220) 05.06.2012

(320) 05.06.2012

(511) 3, 5, 30

(540)

## RHEUMOSIN

(510) (3) kosmetické přípravky, kosmetika, nosní spreje a masti pro kosmetické účely, kosmetické přípravky do koupele, kosmetické lubrikační přípravky ve formě tekutých disperzí, emulzí, gelů, případně tixotropních gelů pro intimní použití, čisticí mléko pro toaletní účely, přípravky na holení, lak na vlasy, mýdla, opalovací přípravky (kosmetika), opalovací přípravky (opalovací

krémy), pleťová voda pro kosmetické účely, kosmetické přípravky pro péči o pokožku, pomády pro kosmetické účely, šampóny, kondicionéry, toaletní přípravky, toaletní voda, ústní vody, nikoli pro lékařské účely, vlasové vody, voda po holení, voňavkářské výrobky, zubní pasty, vše v rámci této třídy; (5) absorpční tampóny, antibakteriální, dezinfekční přípravky a balzámy pro lékařské účely, nosní spreje a masti pro farmaceutické a lékařské účely, brusné prostředky (zubní), dezinfekční přípravky pro hygienické účely, dietetické látky upravené pro lékařské účely, dietetické nápoje upravené pro lékařské účely, přípravky pro mytí dobytka (veterinární), doplňky potravy minerální a doplňky výživové pro lékařské účely, přípravky pro péči o dutinu ústní pro lékařské účely, enzymatické přípravky pro lékařské účely, pro zvěrolékařské účely, farmaceutické přípravky, farmaceutické přípravky proti lupům, cukrovinky s léčivými přísadami, čaj astmatický, čaje léčivé, čaje odtučňovací pro lékařské účely, čichací soli, chemické antikoncepční přípravky, chemické přípravky pro farmaceutické, lékařské a zvěrolékařské účely, chemicko-farmaceutické přípravky, léčivé přípravky do koupele, léčivé koupelové soli, kúry pro farmaceutické účely, léčiva pro humánní medicínu, léčiva pro zvěrolékařské účely, léčivé cukrovinky a pastilky, lékařské přípravky pro podporu růstu vlasů, léky tekuté, lepidla pro umělé chrupy, linimenty (tekuté masti), farmaceutické přípravky pro léčení lupů, masti na popáleniny od slunce, masti pro farmaceutické účely, léčivé přípravky proti pocení nohou, léčivé přípravky proti pocení, farmaceutické přípravky pro péči o pokožku, přípravky pro ošetření popálenin, chemické přípravky pro určení těhotenství, vitamínové přípravky, lubrikační přípravky ve formě tekutých disperzí, emulzí, gelů, případně tixotropních gelů, vše pro léčebné účely; (30) bonbóny, cukroví, mentolové cukroví, čaj, nápoje na bázi čaje, čokoláda, čokoládové nápoje, glukóza pro výživu, chuťové přísady, karamely, káva, komprimáty, med, oplatky, pastilky, přírodní sladidla, suchary, sušenky, šťávy s výjimkou dresinků, tabletky (cukrovinky), trestí do potravin, nikoli pro lékařské účely, žvýkačky, ne pro lékařské účely.

(730) **Dr. Müller Pharma s.r.o.**, U Mostku 182, Hradec Králové, 50341, CZ

(740) Mgr. Roman Fojtášek, advokát, Vinohradská 6, Praha 2, 12000

(210) **O-495752**

(220) 05.06.2012

(320) 05.06.2012

(511) 3, 5, 30

(540)

## STOMATOSAN

(510) (3) kosmetické přípravky, kosmetika, nosní spreje a masti pro kosmetické účely, kosmetické přípravky do koupele, kosmetické lubrikační přípravky ve formě tekutých disperzí, emulzí, gelů, případně tixotropních gelů pro intimní použití, čisticí mléko pro toaletní účely, přípravky na holení, lak na vlasy, mýdla, opalovací přípravky (kosmetika), opalovací přípravky (opalovací krémy), pleťová voda pro kosmetické účely, kosmetické přípravky pro péči o pokožku, pomády pro kosmetické účely, šampóny, kondicionéry, toaletní přípravky, toaletní voda, ústní vody, nikoli pro lékařské účely, vlasové vody, voda po holení, voňavkářské výrobky, zubní pasty, vše v rámci této třídy; (5) absorpční tampóny, antibakteriální, dezinfekční přípravky a balzámy pro lékařské účely, nosní spreje a masti pro farmaceutické a lékařské účely, brusné prostředky (zubní), dezinfekční přípravky pro hygienické účely, dietetické látky upravené pro lékařské účely, dietetické nápoje upravené pro lékařské účely, přípravky pro mytí dobytka (veterinární), doplňky potravy minerální a doplňky výživové pro lékařské účely, přípravky pro péči o dutinu ústní pro lékařské účely, enzymatické přípravky pro lékařské účely, pro zvěrolékařské účely, farmaceutické přípravky, farmaceutické přípravky proti lupům, cukrovinky s léčivými přísadami, čaj astmatický, čaje léčivé, čaje odtučňovací pro lékařské účely, čichací soli, chemické antikoncepční přípravky, chemické přípravky pro farmaceutické, lékařské a zvěrolékařské účely, chemicko-farmaceutické přípravky, léčivé přípravky do koupele, léčivé koupelové soli, kúry pro farmaceutické účely, léčiva pro humánní medicínu, léčiva pro zvěrolékařské účely, léčivé cukrovinky a pastilky, lékařské přípravky pro podporu růstu vlasů, léky tekuté, lepidla pro umělé chrupy, linimenty (tekuté masti), farmaceutické přípravky pro léčení lupů, masti na popáleniny od slunce, masti

pro farmaceutické účely, léčivé přípravky proti pocení nohou, léčivé přípravky proti pocení, farmaceutické přípravky pro péči o pokožku, přípravky pro ošetření popálenin, chemické přípravky pro určení těhotenství, vitamínové přípravky, lubrikační přípravky ve formě tekutých disperzí, emulzí, gelů, případně tixotropních gelů, vše pro léčebné účely; (30) bonbóny, cukroví, mentolové cukroví, čaj, nápoje na bázi čaje, čokoláda, čokoládové nápoje, glukóza pro výživu, chuťové přísady, karamely, káva, komprimáty, med, oplatky, pastilky, přírodní sladidla, suchary, sušenky, šťávy s výjimkou dresinků, tabletky (cukrovinky), trestí do potravin, nikoli pro lékařské účely, žvýkačky, ne pro lékařské účely.

(730) **Dr. Müller Pharma s.r.o.**, U Mostku 182, Hradec Králové, 50341, CZ

(740) Mgr. Roman Fojtášek, advokát, Vinohradská 6, Praha 2, 12000

(210) **O-495753**

(220) 05.06.2012

(320) 05.06.2012

(511) 3, 5, 30

(540)

## ERECTIL

(510) (3) kosmetické přípravky, kosmetika, nosní spreje a masti pro kosmetické účely, kosmetické přípravky do koupele, kosmetické lubrikační přípravky ve formě tekutých disperzí, emulzí, gelů, případně tixotropních gelů pro intimní použití, čisticí prostředky pro toaletní účely, přípravky na holení, lak na vlasy, mýdla, opalovací přípravky (kosmetika), opalovací přípravky (opalovací krémy), plet'ová voda pro kosmetické účely, kosmetické přípravky pro péči o pokožku, pomády pro kosmetické účely, šampóny, kondicionéry, toaletní přípravky, toaletní voda, ústní vody, nikoli pro lékařské účely, vlasové vody, voda po holení, voňavkářské výrobky, zubní pasty, vše v rámci této třídy; (5) absorpční tampóny, antibakteriální, dezinfekční přípravky a balzámy pro lékařské účely, nosní spreje a masti pro farmaceutické a lékařské účely, brusné prostředky (zubní), dezinfekční přípravky pro hygienické účely, dietetické látky upravené pro lékařské účely, přípravky pro mytí dobytka (veterinární), doplňky potravy minerální a doplňky výživové pro lékařské účely, přípravky pro péči o dutinu ústní pro lékařské účely, enzymatické přípravky pro lékařské účely, pro zvěrolékařské účely, farmaceutické přípravky, farmaceutické přípravky proti lupům, cukrovinky s léčivými přísadami, čaj astmatický, čaje léčivé, čaje odtučňovací pro lékařské účely, čichací soli, chemické antikoncepční přípravky, chemické přípravky pro farmaceutické, lékařské a zvěrolékařské účely, chemicko-farmaceutické přípravky, léčivé přípravky do koupele, léčivé koupelové soli, kúry pro farmaceutické účely, léčiva pro humánní medicínu, léčiva pro zvěrolékařské účely, léčivé cukrovinky a pastilky, lékařské přípravky pro podporu růstu vlasů, léky tekuté, lepidla pro umělé chrupy, linimenty (tekuté masti), farmaceutické přípravky pro léčení lupů, masti na popáleniny od slunce, masti pro farmaceutické účely, léčivé přípravky proti pocení nohou, léčivé přípravky proti pocení, farmaceutické přípravky pro péči o pokožku, přípravky pro ošetření popálenin, chemické přípravky pro určení těhotenství, vitamínové přípravky, lubrikační přípravky ve formě tekutých disperzí, emulzí, gelů, případně tixotropních gelů, vše pro léčebné účely; (30) bonbóny, cukroví, mentolové cukroví, čaj, nápoje na bázi čaje, čokoláda, čokoládové nápoje, glukóza pro výživu, chuťové přísady, karamely, káva, komprimáty, med, oplatky, pastilky, přírodní sladidla, suchary, sušenky, šťávy s výjimkou dresinků, tabletky (cukrovinky), trestí do potravin, nikoli pro lékařské účely, žvýkačky, ne pro lékařské účely.

(730) **Dr. Müller Pharma s.r.o.**, U Mostku 182, Hradec Králové, 50341, CZ

(740) Mgr. Roman Fojtášek, advokát, Vinohradská 6, Praha 2, 12000

(210) **O-495774**

(220) 06.06.2012

(320) 06.06.2012

(511) 9, 16, 25, 35, 38, 41

(540)

## Jazzová Garáž

(510) (9) nosiče zvukových, obrazových a zvukově obrazových záznamů nahrané i nenahrané, data a databáze i jiné informace na

všech druzích elektronických nosičů v rozsahu třídy 9, elektronické publikace, on-line dostupné publikace v síti Internet, elektronické prezentace, multimediální produkty; (16) knihy, časopisy, brožury, fotografie, plakáty, letáky, samolepky, reklamní produkty z papíru; (25) oděvy, obuv, čepice, klobouky, šály; (35) propagační činnost, reklamní činnost, inzertní činnost včetně poskytování uvedených služeb on-line, distribuce zboží k reklamním účelům; (38) provozování internetových stránek, šíření elektronických periodik, knih a časopisů; (41) vydavatelská činnost, vydavatelství, hudební vystoupení, producentská a agenturní činnost v oblasti kultury, živá vystoupení, nakladatelství a vydavatelství pro knihy, noviny, časopisy, elektronické nosiče zvukových a zvukově obrazových záznamů a jejich rozmnoženin, agenturní činnost - provádění zábavy a organizování kulturních aktivit, tvorba multimédií.

(730) **Švenková Jana Ing.**, Jeseniova 30, Praha 3, 13000, CZ

(740) JUDr. Lena Džmuráňová, Na Perštýně 1, Praha 1, 11000

(210) **O-495776**

(220) 06.06.2012

(320) 06.06.2012

(511) 35

(540)



(510) (35) propagační činnost, reklama, pomoc při řízení obchodní činnosti, obchodní administrativní, kancelářské práce.

(590) Barevná

(730) **Buršíková Kateřina**, Fučíkova 656/5, Hradec Králové, 50009, CZ

(210) **O-495777**

(220) 06.06.2012

(320) 06.06.2012

(511) 41, 43

(540)



(510) (41) zábava, sportovní a kulturní aktivity; (43) služby zajišťující stravování a nápoje.

(590) Barevná

(730) **Buršík Petr**, Fučíkova 656/5, Hradec Králové, 50009, CZ

(210) **O-495778**

(220) 06.06.2012

(320) 06.06.2012

(511) 9, 11, 18, 21, 28

(540)



(510) (9) videorekordéry, videokamery; (11) vysoušeče obuvi; (18) obojky pro zvířata, obojky pro psy, výcvikové obojky pro psy, neviditelné ohradníky pro psy; (21) odpadkové koše, dávkovače mýdla, schránky na chléb, vývrtky na víno, otvíráky na láhve, tácky kromě papírových a určených k prostírání, tácky papírové na použití v domácnosti; (28) hračky plyšové, hračky pohyblivé, autička na hraní, rádiem řízená autička, modely dopravních prostředků.

(730) **JBR Import Trading s.r.o.**, Slavíkova 1204/16, Praha 3, 13000, CZ

(740) Ing. Hana Dušková, Na Kočově 180, Chotutice, 28103

(210) **O-495780**  
(220) 06.06.2012  
(320) 06.06.2012  
(511) 7, 9, 11, 29, 30, 32  
(540)

## PEPSI TOUCH

(510) (7) prodejní automaty; (9) elektronické obrazovky; (11) automaty na chlazené nápoje (s výjimkou prodejních automatů); (29) maso, ryby, drůbež, zvěřina, masové výtažky, konzervované, mražené, sušené a vařené ovoce a zelenina, želé, džemy, kompoty, vejce, mléko, mléčné výrobky, jedlé oleje a tuky; (30) káva, čaj, kakao a kávové náhražky, rýže, tapioka, ságo, mouka a obilninové přípravky, chléb, pečivo a cukrovinky, polevy, cukr, med, melasa, droždí, prášek do pečiva, sůl, hořčice, ocet, omáčky (chuťové přísady), koření, zmrzlina; (32) piva, minerální vody, šumivé nápoje a jiné nápoje nealkoholické, nápoje a šťavy ovocné, sirupy a jiné přípravky ke zhotovování nápojů.  
(730) **PepsiCo, Inc.**, 700 Anderson Hill Road, Purchase, New York 10577, NY, US  
(740) Společná advokátní kancelář Všetečka Zelený Švorčík Kalenský a partneři, JUDr. Otakar Švorčík, Hálkova 2, Praha 2, 12000

(210) **O-495781**  
(220) 06.06.2012  
(320) 06.06.2012  
(511) 16, 35, 41  
(540)



(510) (16) tiskárenské výrobky, zejména plakáty, fotografie, bannery; (35) reklamní a propagační činnost; (41) umělecká a zábavní produkce, kulturní a vzdělávací činnost.  
(730) **Vosáho Jakub**, Říjnová 5, Havířov - Prostřední Suchá, 73564, CZ

(210) **O-495783**  
(220) 06.06.2012  
(320) 06.06.2012  
(511) 35, 37, 41, 42  
(540)



(510) (35) reklamní, inzertní a propagační činnost, marketing; (37) konzultační a poradenské služby ve stavebnictví, zprostředkování stavebních, instalatérských, topenářských prací a oprav; (41) vzdělávací a školicí činnost ve stavebnictví, vzdělávání a školení instalatérů včetně organizování zkoušek, vydávání periodických a neperiodických publikací včetně elektronické podoby, vydávání technických předpisů a pravidel praxe, týkající se profesní problematiky instalatérů, soutěže, společenské a kulturní akce, udělování koncesí a jmenování mistrů odborné výchovy; (42) konzultační a poradenské služby v oblasti technického zařízení budov, zejména z oblasti instalatérství.  
(590) Barevná  
(730) **Cech instalatérů ČR**, Přívorská 6, Praha 6, 18100, CZ  
(740) PROPATENT, Ing. Vlasta Sedláčková, Ke Kateřinkám 1393, Praha 4, 14900

(210) **O-495784**  
(220) 06.06.2012  
(320) 06.06.2012

(511) 1, 2, 3, 4, 17, 35  
(540)

## RETECH

(510) (1) chemické výrobky pro průmysl, zemědělství, zahradnictví, lesnictví, průmyslová pojidla a lepidla včetně dvojsložkových, tmely lepicí pro průmyslové použití, letovací pasty, přípravky k odmašťování užívané při průmyslových postupech; (2) barvy, nátěry, laky, ochranné prostředky proti korozi, tmely ve třídě 2, dvojsložkové tmely včetně epoxidových; (3) přípravky pro čištění, leštění, odmašťování a broušení; (4) průmyslové oleje a mazací tuky, mazadla; (17) materiály těsnicí, ucpávkové, izolační, tmel jako těsnicí prostředek, na spárování, na výplň otvorů v odlitcích, tmely těsnicí a izolační, izolační pásky, samovulkanizační izolační páska; (35) import, export, management, zprostředkování obchodu s výrobky uvedenými ve tř. 1, 2, 3, 4, 17, reklama, propagace.  
(730) **Retech, s.r.o.**, Vackova 1541/4, Praha 5, 15500, CZ  
(740) PROPATENT, Ing. Vlasta Sedláčková, Ke Kateřinkám 1393, Praha 4, 14900

(210) **O-495790**  
(220) 06.06.2012  
(320) 06.06.2012  
(511) 33, 35, 43  
(540)



(510) (33) alkoholické nápoje, lihoviny, likéry, míchané alkoholické nápoje; (35) poradenství a zprostředkování obchodní činnosti v oboru vinařství, organizování soutěží, výstav a veletrhů s vínem pro obchodní a reklamní účely; (43) hostinská činnost, hotelové služby, penziony, restaurace, bary, kavárny, vinárny, provoz cukráren, bufety, jídelny, samoobslužné restaurace, hromadné stravování, rychlé občerstvení, kiosky, poskytování občerstvení, ubytování a stravování.  
(590) Barevná  
(730) **Pražan Stanislav**, Okrajová 425, Zlín - Štípa, 76314, CZ  
(740) Ing. Zdeněk Kučera, Dlouhá 207 (P.O.BOX 92), Slušovice, 76315

(210) **O-495800**  
(220) 07.06.2012  
(320) 07.06.2012  
(511) 5, 30, 32  
(540)



## Junior

(510) (5) farmaceutické výrobky, potravní doplňky pro lidskou potřebu; (30) cukrovinky; (32) šumivé nápoje a jiné nápoje nealkoholické.  
(590) Barevná  
(730) **Ed. Haas CZ s.r.o.**, Čejč 30, Čejč, 69614, CZ

(210) **O-495803**  
(220) 07.06.2012  
(320) 07.06.2012  
(511) 16, 28, 35

(540)



(510) (16) papír, lepenka a výrobky z těchto materiálů, které nejsou zařazeny do jiných tříd, tiskárenské výrobky, potřeby pro knižní vazby, fotografie, papírenské zboží, lepidla pro papírenství nebo domácnost, materiál pro umělce, štetce, psací stroje a kancelářské potřeby (vyjímaje nábytek), učební a vyučovací pomůcky s výjimkou přístrojů, plastické obaly (nezařazené do jiných tříd), tiskařské typy, štočky; (28) hry, hračky, vánoční ozdoby, zejména figurky (hračky), postavičky (hračky), autička na hraní, automobilové modely zmenšené, bublifuk (hračka), draci létající, hra v kostky, hra v kuželky, hra v šachy, hrací karty, hrací kuličky, hrací žetony, hračky pohyblivé, hry společenské, hry stolní, hry jiné než upravené pro použití s externí obrazovkou nebo monitorem, kanadské žertíky (atrapy), kostky hrací, kouzelnické potřeby, loutky, maňásci (prstová loutka), masky divadelní, masky karnevalové, medvídci plyšová, míče na hraní, míčky na hraní, panenky, domečky pro panenky, postýlky pro panenky, šatičky pro panenky, pokojíčky pro panenky, pistole a pistolky (hračky), pistolky vzduchové (hračky), puzzles, rádiem řízená autička na hraní, skluzavky (hry), stavebnice (hračky), stavebnicové kostky, šipky (hra), talíře létající (hračky); (35) propagační činnost, reklama, pomoc při řízení obchodní činnosti, obchodní administrativy, kancelářské práce.

(730) **EP Line, SE**, Kodaňská 1441/46, Praha 10, 10100, CZ

(210) **O-495909**

(220) 11.06.2012

(320) 11.06.2012

(511) 33

(540)

## Crémant de Spielberg

(510) (33) vína, šumivá vína a šumivá sycená vína.

(730) **SPIELBERG CZ, s.r.o.**, Archlebov 406, Archlebov, 69633, CZ

(210) **O-495910**

(220) 11.06.2012

(320) 11.06.2012

(511) 33

(540)



(510) (33) vína, šumivá vína a šumivá sycená vína.

(730) **SPIELBERG CZ, s.r.o.**, Archlebov 406, Archlebov, 69633, CZ

(210) **O-495952**

(220) 12.06.2012

(320) 12.06.2012

(511) 7, 12, 35, 37

(540)



(510) (7) stroje a zařízení pro údržbu a čištění solárních a fotovoltaických panelů, jejich částí a příslušenství; (12) vozidla pro údržbu a čištění solárních a fotovoltaických panelů, jejich částí a příslušenství; (35) prodej strojů a zařízení pro údržbu a

čištění solárních a fotovoltaických panelů, jejich částí a příslušenství, prodej přípravků a technologie na údržbu a čištění solárních a fotovoltaických panelů; (37) údržba a čištění solárních a fotovoltaických panelů, údržba a servis strojů, vozidel a zařízení pro údržbu a čištění solárních a fotovoltaických panelů.

(730) **Tlapák Pavel Mgr.**, Šebrov 195, Lipůvka, 67922, CZ

(740) Ing. Dobroslav Musil, patentová kancelář, Ing. Dobroslav Musil, Cejl 38, Brno, 60200

(210) **O-496004**

(220) 14.06.2012

(320) 14.06.2012

(511) 35, 36

(540)

## 1.Nonstop Reality

(510) (35) propagační činnost, reklama, obchodní administrativy; (36) služby nemovitostní.

(730) **Floriánová Zdenka**, Boršov 5, Boršov, 58805, CZ

(210) **O-496172**

(220) 21.06.2012

(320) 21.06.2012

(511) 9, 35, 38, 41

(540)



(510) (9) aparáty a přístroje vědecké, geodetické, fotografické, filmové, optické, přístroje pro vážení, měření, signalizaci, kontrolu, záchranu a přístroje učební, aparáty pro záznam, uchování, převod, přenos nebo reprodukci zvuku nebo obrazu, přístroje a nástroje pro vedení, přepínání, přeměnu, akumulaci, regulaci nebo řízení elektrického proudu, hasecí přístroje, telefony, záznamníky, faxy, ústředny, magnetické nebo optické superty zvukových nebo zvukově obrazových záznamů, automatické distributory a mechanismy na mince, zapisovací pokladny, kalkulační stroje, přístroje pro zpracování informací a počítače, včetně jejich jednotlivých součástí a náhradních dílů ze třídy 9, baterie a články elektrické, elektrické akumulátory, počítačové hry s výstupem na PC nebo na TV, pohledy ilustrované se zvukovou nahrávkou, hrací skříně uváděné v činnost vhozením mince, reklamní světelné přístroje, nosiče záznamů nahrané i nenahrané, videokazety nahrané i nenahrané, audiokazety nahrané i nenahrané, audiovizuální programy, audioprogramy, audiovizuální díla na nosičích, audiovizuální díla v digitální podobě, filmy, hudební díla na nosičích nebo v elektronické podobě, CD disky, DVD disky, programové vybavení pro počítače, software, hardware výpočetní techniky nebo komunikační nebo informační techniky, elektronické databáze a databázové produkty, informace a data a databáze a záznamy v elektronické podobě, elektronické nebo datové nebo informační nebo komunikační nebo výpočetní sítě, včetně jednotlivých součástí a náhradních dílů obsažených ve třídě 9, multimediální aplikace, elektronické multimediální nebo elektronické informační katalogy, elektronické časopisy, elektronická periodika a knihy v elektronické podobě; (35) reklamní, inzertní a propagační činnost, marketing, reklamní, inzertní a propagační činnost prostřednictvím jakéhokoliv média, prostřednictvím telefonní sítě nebo datové sítě nebo informační sítě nebo elektronické sítě nebo komunikační sítě nebo počítačové sítě, poskytování informací komerčního nebo reklamního charakteru, multimediálních informací komerčního charakteru, komerční využití Internetu v oblastech komerčních internetových médií a vyhledávacích služeb, on-line inzerce, pronájem informačních míst v rámci této třídy, činnost reklamní agentury, činnost ekonomických a/nebo organizačních poradců, zprostředkování v obchodních vztazích, merchandising, franchising, pomoc při využívání a řízení obchodního podniku, personální agentura, personální poradenství, automatizované zpracování dat, pomoc při provozování obchodů a obchodních činností průmyslového nebo obchodního podniku, služby, které zahrnují záznam, přepis, vypracování, kompilaci, přenášení nebo systematickosti



pisemných či datových či elektronických sdělení a záznamů, jakož i využívání nebo kompilaci matematických a statistických údajů, organizační zabezpečování televizního vysílání, systém na podporu a intenzifikaci obchodních služeb, založený na zvýhodňování klíčových spolupracovníků a klientů, věrnostní a bonusové systémy, jako například poskytování slev a odměn; (38) telekomunikace, služby umožňující komunikaci jedné osoby s druhou, televizní vysílání, rozhlasové vysílání, digitální vysílání, televizní vysílání programů, televizní vysílání zábavných, vzdělávacích, výchovných, soutěžních, diskusních a informačních pořadů, telematika, šíření, výměna nebo získávání zpráv a informací, šíření elektronických časopisů, informací, elektronických periodik, knih v elektronické podobě, audio nebo audiovizuálních děl prostřednictvím informační nebo datové nebo elektronické nebo komunikační nebo telekomunikační nebo počítačové sítě, zejména Internetu, pomocí satelitů aj., informační služby na Internetu, související s televizním vysíláním, komunikace, poradenská činnost v oblasti sdělovacích prostředků, telekomunikací, informační služby v oblasti telekomunikací, informační kancelář, poskytování informačních služeb prostřednictvím počítačů, pronájem komunikačních míst; (41) nakladatelství a vydavatelství, ediční činnost, publikační činnost, nahrávání nosičů zvukových nebo obrazově zvukových, půjčování nahraných zvukových a zvukově obrazových záznamů, tvorba a šíření audiovizuálních děl, televizní zpravodajství, TV produkce, filmová produkce, televizní výroba programů, tvorba programů, tvorba a výroba televizních a audiovizuálních programů, agenturní činnost v oblasti kultury, zprostředkování v oblasti kultury, výchovy, zábavy a sportu, výchovná, vzdělávací, soutěžní a zábavní činnost, zábavní nebo kulturní nebo vzdělávací představení, organizace společenských a kulturních akcí, organizace, provozování a provádění her a soutěží i veřejných, výstavní činnost v oblasti kultury nebo zábavy nebo výchovy nebo vzdělávání, provozování tělovýchovných zařízení, pronájem a půjčování sportovních potřeb s výjimkou dopravních prostředků, půjčování knih, tiskovin, pronájem a půjčování audiopřístrojů, videopřístrojů, videorekordérů, videokamer, fotoaparátů, promítaček, rozhlasových a televizních přijímačů, filmů, kulturních a vzdělávacích potřeb a přístrojů, půjčování a pronájem obrazů, dekorací, pronájem stadiónů, tenisových dvorců, půjčování potápěčské výstroje, pronájem a půjčování sportovního nářadí s výjimkou dopravních prostředků, provozování a/nebo pronájem fitness centra.

- (590) Barevná  
(730) **Seznam.cz, a.s.**, Radlická 3294/10, Praha 5 - Smíchov, 15000, CZ  
(740) JUDr. Miroslav Kupka, Levého 1532, Rakovník, 26901

- (210) **O-496215**  
(220) 22.06.2012  
(320) 22.06.2012  
(511) 38  
(540)



- (510) (38) služby internetových portálů - internetový portál zaměřený na reklamu a katalog firem.  
(730) **Karcolová Markéta**, Chmeliště 30, Vavřínek, 28504, CZ

- (210) **O-496218**  
(220) 22.06.2012  
(320) 22.06.2012  
(511) 9, 16, 35, 38, 41

**Nevinné | ži**

- (510) (9) antény, audiovizuální zařízení pro výuku, automaty hudební, hrací skříně uváděné do chodu vhozením mince, automaty prodejni, nástroje na určování azimutu, barometry, brýle, pouzdra na brýle, brýle sluneční, brýle proti slunci, brýlové řetízky, buzoly, směrové kompas, clony na oči, čističe nosičů zvukových záznamů, čočky kontaktní, čočky optické, čtecí zařízení v televizi, dalekohledy, diapozitivy, promítací přístroje na diapozitivy, diktafony, magnetické disky, kompaktní disky (audiovideo), gramofonové desky, gramofonové jehly, disky optické, DVD přehrávače, elektronická pera (vizuální zobrazovací jednotky), elektronické oznamovací tabule, elektronické publikace (s možností stažení), epidiascopy, filmové kamery, exponované filmy, stříhací zařízení na filmy, kreslené filmy, fotoaparáty, hologramy, jezdecké přílby, kalkulačky, kalkulačky kapesní, exponované kinofilm, klávesnice počítačové, krokoměry, magnetická média, magnetické disky, magnetické nosiče dat, magnetické pásky, magnetofony, magnety, magnety dekorativní, mincové mechanismy pro televizory, monitory, mikrofony, nosiče dat magnetické, nosiče dat optické, nosiče zvukových nahrávek, nosiče zvukových záznamů, ochranné brýle pro sport, ochranné helmy pro sport, obrazovky, optické disky kompaktní CD ROM, plátna promítací, plovací kruhy, plovací pásy, plovací vesty, počítače, počítačové hry (programy), počítačové tiskárny, podložky pod myš, potápěčské masky, potápěčské oděvy, potápěčské rukavice, pravítka (měřicí přístroje), pravítko logaritmické, přehrávače kompaktních disků, přílby ochranné, přístroje pro reprodukci zvuku, rádia, signalizační pišťalky, sluchátka, snímáče obrazu, skenery (zpracování dat), špunty do uší, tampóny do uší pro potápěče, televizní přístroje, trojúhelníky výstražné pro vozidla, videokamery, videokazety, videopásky, vyučovací stroje, zápisník elektronický, závaží; (16) alba, atlasy, pouzdra s barvami (školní pomůcky), blahopřání, blahopřání hudební, bloky (papírnické výrobky), brožury, papírové bryndáčky, časopisy, časopisy - komiksy, čínská tuš, desky (papírnické výrobky), psací desky s klipsem na přidržování papíru, desky na dokumenty (šanon, pořadače), dopisní papír, držáky na psací potřeby, figurky (sošky) z papírové hmoty, fólie hliníková na balení potravin, fotografie, stojany na fotografie, zemské glóbusy, grafické reprodukce, grafiky, gummy na mazání, hlína modelovací, houbičky navlhčovací (kancelářské potřeby), hroty psacích per, chrániče prstů (kancelářské potřeby), inkoust v tyčince, inkousty, kalamáře, kalendáře, kalendáře trhací, kalhotky plenkové z papíru nebo buničiny, kancelářské potřeby, kromě nábytku, kancelářské sponky, papírové kapesníky, výrobky z kartónu, spadající do této třídy, karty, katalogy, kelímky papírové na mléčné výrobky, krabice na klobouky z lepenky, knihy, záložky do knih, knížky brožované, knižní záložky, vzory na kopírování, papírové kornouty, krabice lepenkové nebo papírové, kružítko, křída na psaní, laminovačky (-na dokumenty) pro použití v kanceláři, výrobky z lepenky spadající do této třídy, malířská plátna, malířské stojany, malířské štětce, štětce, štětce na psaní, mapy, zeměpisné mapy, mašle papírové, materiály na pečeti, pomůcky na mazání, sáčky pro mikrovlnné trouby, misky na vodové barvy, materiály na modelování, nálepky (lepící pásky) pro kancelářské použití nebo pro domácnost, napínáčky, násadky na pera, noviny, nože na papír, obálky, obaly (papírnické výrobky), obaly na spisy, obtisky, ocelová pera, opěradla na ruce pro malíře, ořezávací strojek na tužky, ořezávací stroj na tužky, oznamovací události (papírnické výrobky), palety pro malíře, papír, dopisní papír, papír kopírovací (pauzovací), pergamenový papír, papír sací, svítilny papír, toaletní papír, papír voskovaný, papír Xuan, papírenské výrobky spadající do této třídy, papírová prostrání, papírové ubrusy, papírové podložky pod sklenice, podložky pod pívni sklenice, papírové ubrusy, pastelky, pouzdra na pasy, pečeti, penály, pera (kancelářské potřeby), pera plnicí, periodika, plakáty, plány, psací podložky, pomůcky učební, kromě přístrojů, pohlednice, poštovní známky, potřeby na psaní, pouzdra z papíru

nebo lepenky, pouzdra na doklady, pouzdra na pera, pouzdra s psacími potřebami, papírové praporky, pravítka, prospekty, příručky, psací podložky, psací soupravy (sada psacích potřeb), publikace, papírové pytlíky jako obaly, razítka, razítka datovací, pouzdra na razítka, razítkovací podušky, ročenky, papírové ručníky, rýsovací nástroje, samolepky, samolepky pro domácnost a pro kancelářské potřeby, sešity, sešivačky, skicáky, stírátka na tabule, školní potřeby, tabule školní, těžítka, tikety, tiskopisy, tiskové typy, tiskoviny, tužky, tuhy do tužek, držátka na tužky, patentní tužky, uhly na kreslení, zápisníky, zpěvníky; (35) inzerce poštou, licence na výrobky a služby ostatních (komerční správa), nábor zaměstnanců, pomoc při řízení obchodní činnosti, obchodní nebo podnikatelské informace, obchodní nebo podnikatelský průzkum, organizování výstav (komerčních nebo reklamních), personální poradenství, pořádání veletrhů pro obchodní a reklamní účely, průzkum trhu, průzkum veřejného mínění, zajišťování předplatného telekomunikačních služeb pro ostatní, předvádění zboží, příprava inzertních sloupků, reklama (propagace), reklama on-line v počítačové síti, aktualizování reklamních materiálů, pronájem reklamních materiálů, zaslání reklamních materiálů zákazníkům, rozšiřování reklamních nebo inzertních materiálů, sekretářské služby, služby v oblasti grafické úpravy pro reklamní účely, styky s veřejností, vydávání reklamních nebo náborových propagačních a inzertních textů, televizní reklama, obchodní vedení uměleckých agentur, zajišťování novinového předplatného (pro předplatitele); (38) elektronická pošta, služby elektronických nástěnek (telekomunikační služby), informační kanceláře, vysílání kabelové televize, služby dálkových konferencí, počítačová komunikace, posílání zpráv, poskytování internetových diskusních fór, pronájem přístrojů pro přenos zpráv, pronájem přístupového času ke globálním počítačovým sítím, pronájem zařízení pro přenos informací, přenašení pomocí satelitních družic, přenos zpráv a obrazových informací pomocí počítače, půjčování telekomunikačních zařízení, telekonference (služby dálkových konferencí), teleshoppingové služby (poskytování televizních kanálů pro teleshoppingové služby), televizní vysílání, telexové služby, radiové vysílání, výzvy (služby poskytované rádiem, telefonem nebo jinými elektronickými komunikačními prostředky), zaslání zpráv; (41) dabing, pronájem dekorací, služby v oblasti digitálního zpracování obrazu, elektronické publikování (DTP), služby v oblasti estrád, filmová produkce, jiná než reklamní, filmová studia, filmová tvorba, filmové projekce, pronájem filmových promítaček a jejich příslušenství, půjčování filmů, fotografování, informace o možnostech zábavy, informace o výchově a vzdělávání, poskytování služeb v oblasti karaoke (hudební doprovod písní dle výběru zpěváka), výchovně zábavné klubové služby, kluby zdraví (služby), knihovny (půjčování knih), vydávání knih, koncertní síně, sály, organizování a vedení konference, organizování a vedení kongresu, korespondenční kurzy, provozování muzea, služby nahrávacího studia, nahrávání videopásek, obrazové zpravodajství, organizování kulturních nebo vzdělávacích výstav, organizování plesů, organizování vzdělávacích nebo zábavných soutěží, zábavné parky, plánování a organizování večírků, pořádání soutěží krásy, poskytování on-line elektronických publikací [bez možnosti stažení], pronájem audio nahrávek, pronájem dekorací, pronájem kinematografických filmů, pronájem osvětlovacích zařízení pro divadla nebo televizní studia, pronájem rozhlasových a televizních přijímačů, provozování her on-line (z počítačové sítě), předprodej vstupenek, výroba divadelních nebo jiných představení, půjčování filmů, půjčování přenosných videokamer, půjčování videokamer, půjčování videopásek, psaní scénářů, pronájem rozhlasových a televizních přijímačů, organizování a vedení seminářů, služby v oblasti grafické úpravy, jiné než pro reklamní účely, studia nahrávací (služby), reportéřské služby, školení, vyučování, výroba rozhlasových a televizních programů, televizní zábava, zveřejňování textů, kromě reklamních, tlumočení posunkové řeči, opatřování titulků, výuka, vzdělávací informace, výroba videofilmu, nahrávání videopásek, střih videopásek, vydávání elektronických knih a časopisů on-line, vydávání textů, s výjimkou reklamních nebo náborových, výroba videofilmů, pronájem zvukového nahrávacího zařízení, živé představení, organizování živých vystoupení.

(730) Česká televize, Kavčí Hory, Praha 4 - Kavčí Hory, 14070, CZ

(210) **O-496324**  
(220) 27.06.2012  
(320) 27.06.2012  
(511) 29, 30, 35, 43  
(540)



(510) (29) veškeré druhy špekáčků, veškeré druhy salámů, vč. trvanlivých a měkkých salámů, veškeré druhy párků, taliáni, veškeré druhy klobás, veškeré druhy šunky, vč. prosciutto, šunkové koleno, lunchmeat, uzeniny, uzená masa, anglická slanina, veškeré upravené bůčky, tlačanky, jaternice, jelítka, aspiky, sulc, škvarky, utopenci, vepřové výpeky, smažené výrobky spadající do této třídy, veškeré druhy sekané, veškeré druhy sýrů, veškeré druhy paštik a játrových sýrů, masové polotovary, veškeré druhy salátů, veškeré druhy pomazánek, ryby, vč. různě upravených ryb, lahůdky spadající do této třídy, veškeré druhy obložených chlebičků, obložená vejce, šunkové závitky, šunkové dorty, bramboráky, výrobky z mletého masa, veškeré druhy karbanátků, veškeré druhy pečených mas, veškeré druhy upravených kuřat, nakládané okurky, kysané zelí, čalamáda; (30) veškeré druhy hořčice, knedlíky bramborové, knedlíky kynuté; (35) maloobchod s výše uvedenými výrobky ve tř. 29 a 30, prodej polotovarů; (43) provozování teplého bufetu a poskytování hotových jídel, hostinská činnost.

(730) **Talocner s.r.o.**, Biskupský dvůr 2095/8, Praha 1, 11000, CZ  
(740) JUDr. Jindřiška Kořínková, advokátka, Václavské náměstí 823/33, Praha 1, 11000

(210) **O-496339**  
(220) 27.06.2012  
(320) 27.06.2012  
(511) 35, 37, 38, 42  
(540)

**IS Informační Systémy**

(510) (35) propagační činnost, reklama, pomoc při řízení obchodní činnosti, obchodní administrativa, kancelářské práce; (37) stavebnictví, opravy, instalační služby; (38) spoje (komunikace); (42) vědecké a technologické služby a související výzkum a projektování, analytické a výzkumné služby v průmyslu, navrhování a vývoj počítačového hardwaru a softwaru.  
(730) **České dráhy, a.s.**, Nábřeží L. Svobody 1222, Praha 1, 11015, CZ

(210) **O-496340**  
(220) 27.06.2012  
(320) 27.06.2012  
(511) 9, 16, 36  
(540)



(510) (9) platební a úvěrové karty; (16) tiskoviny, tiskopisy, brožury, obálky, dopisní papíry, gratulace, kalendáře, reklamní předměty z papíru, příručky, časopisy, periodika, knihy, databázové produkty v papírové formě, databáze v papírové formě, informační produkty na papírových nosičích, data a databáze v

papírové formě, tiskárenské výrobky; (36) služby v oblasti bankovníctví a finančnictví a peněžnictví, zejména vydávání platebních karet, každodenní operace s běžným účtem, poskytování bankovních informací, pronájem bezpečnostních schránek, provádění bankovních obchodů a jakýchkoliv operací s tím spojených, přijímání vkladů od veřejnosti, poskytování úvěrů, internetové bankovníctví.

- (730) **KEYELEMENTS s.r.o.**, Lomnického 1705/7, Praha 4 - Nusle, 14000, CZ  
(740) **KOREJZOVÁ & SPOL.**, v.o.s., JUDr. Petra Korejzová, Korunní 810/104 E, Praha 10, 10100

(210) **O-496365**

(220) 28.06.2012

(320) 28.06.2012

(511) 16, 35, 41

(540) **PRAŽSKÝ FOTBALOVÝ SVAZ**

(510) (16) periodické a neperiodické tiskoviny; (35) poskytování reklamních materiálů a předmětů, reklamní a propagační činnost, inzerce; (41) sportovní a kulturní činnost, výchovná a vzdělávací činnost.

- (730) **PRAŽSKÝ FOTBALOVÝ SVAZ**, Kozi 915/7, Praha 1, 11015, CZ  
(740) **ELITFORM** - Patentová a známková kancelář, Mgr. Lukáš Dlabáček, patentový zástupce, Bolzanova 5, Brno, 61800

(210) **O-496506**

(220) 04.07.2012

(320) 04.07.2012

(511) 6, 7, 11, 18, 20, 21, 35

(540) **Oresi ted' můžete**

(510) (6) madla (kovová), panty, závěsy (kovové), skříňky (kovové); (7) drtiče, kuchyňské elektrické roboty; (11) baterie směšovací pro vodovodní potrubí, dřezy, odsávací zařízení, digestoře, trouby s výjimkou trub pro experimentální účely, mikrovlnné trouby; (18) potahy kožené na nábytek; (20) nábytek, části nábytku ze dřeva, dvířka k nábytku, regály, nekovové skříně na jídlo (spížky), bytové zařízení - v rámci této třídy; (21) potřeby kuchyňské (neelektrické); (35) reklamní, inzertní a propagační činnost, komerční informační servis, pořádání reklamních a obchodních výstav, předváděcích akcí zboží a služeb, distribuce zboží k reklamním účelům, zprostředkování obchodní činnosti v oblasti výrobků uvedených ve třídách 6, 7, 11, 18, 20, 21.

- (730) **ORESI s.r.o.**, Březi 102, Březi, 25101, CZ

(210) **O-496518**

(220) 04.07.2012

(320) 04.07.2012

(511) 1, 2, 17, 19

(540) **UMACOL**

(510) (1) chemické přípravky na odmašťování, chemické organické čisticí přípravky, rozpouštědla, látky na ochranu kaučuku, kůže, tmely, pojiva, mořidla a lepidla vše zařazené do třídy 1, tmel na pneumatiky, tmelové konzervační přípravky, vodovzdorné chemické přípravky, tmely a lepidla pro opravy, vulkanizační přípravky, impregnační přípravky, přípravky pro zpracování a impregnaci kůže a usní, protipožární chemické přípravky, vše v rámci této třídy; (2) nátěrové hmoty, barvy, laky, ředidla do nátěrových hmot, tmely a lepidla zařazené do tř. 2, pojiva a zahušťovače pro nátěrové hmoty, barviva, mořidla, ochranné prostředky proti rzi kovů a hnílobě dřeva, ochranné pásky proti korozi, práškové nátěrové látky, práškové barvy, impregnační prostředky na dřevo a na beton, mořidla na dřevo, elektroforézní nátěrové látky, barvy pro stavební účely, barvy fasádní, interiérové barvy, nátěrové hmoty pro značení silnic a dálnic, ohnivzdorné nátěrové hmoty, ochranné nátěry na podvozky automobilů, přípravky na konzervaci dřeva, přípravky na odstraňování tapet, elektroforézní nátěrové látky, aditiva pro nátěrové hmoty, nátěrové hmoty baktericidní a pro předměty pod vodou; (17) izolační nátěrové a nástřikové hmoty, zejména nástřikové hmoty na bázi organických pojiv a organických plnidel, chemické směsi na ucpání děr, puklin a trhlin, guma, gumové těsnicí kroužky, lepicí pásy, gumové manšony na ochranné části strojů, adhezivní pásy, vyplňovací materiály z

gumy a plastů, těsnicí materiály z gumy nebo plastů, těsnicí tmely; lepidla zařazené do třídy 17; (19) nátěrové hmoty pro stavebnictví, fasádní barvy, ohnivzdorné nátěrové hmoty, penetrační a základní nátěrové hmoty, omítkoviny, maltovinová pojiva, lité podlahy, asfaltové nátěry, stavební nástřikové hmoty na bázi organických pojiv a organických plnidel, lepicí a šterkové hmoty, příměsi do stavebních směsí, příměsi do stavebních směsí umožňující práci s nimi za nízkých teplot, vše v rámci této třídy.

- (730) **Šiška Julius Ing.**, Na Honech 4905, Zlín, 76005, CZ  
(740) Ing. Zdeněk Kučera, Dlouhá 207 (P.O.BOX 92), Slušovice, 76315

(210) **O-496527**

(220) 04.07.2012

(320) 04.07.2012

(511) 35, 36, 41

(540)



(510) (35) reklamní a marketingové činnosti, zejména v oblasti sportu, organizování a pořádání reklamních a prodejních akcí, obchodní průzkumy a analýzy, inzertní činnosti, mediální zastoupení (public relations), činnosti organizačních, ekonomických a podnikatelských poradců, manažerské činnosti - služby vedení/řízení firmy a podnikání, administrativní činnosti, personální služby, automatizované i ruční zpracování obchodních dat, poskytování obchodních dat - jejich prodej, pronájem a správa, služby obchodních/informačních databank, kopírování dokumentů, maloobchodní, velkoobchodní a elektronický prodej zboží; (36) sponzorství, finanční podpora sportovců všech kategorií a sportovních institucí, správa finančních prostředků, organizování a pořádání veřejných sbírek finančního rázu, investiční služby, poskytování finančních informací; (41) činnosti umělecké agentury (v rámci této třídy), audio-vizuální produkce, výroba televizních a rozhlasových pořadů, výroba sportovních, vzdělávacích, výchovných, kulturních, společenských a zábavních pořadů, televizní a rozhlasové přenosy, živé natáčení, fotografování, reportérské služby, zastupování umělců, umělecká produkce různého charakteru, umělecká představení, činnosti sportovní agentury - organizování a pořádání sportovních akcí, zastupování sportovců a sportovních institucí, zajištění sportovních televizních a rozhlasových přenosů, trenérské činnosti, sportovní výchova mládeže a činnosti sportovních klubů, pořádání a komentování sportovních soutěží, vyhlášení sportovních anket, vyhlášení nejlepších sportovců, předprodej vstupenek na sportovní, kulturní, zábavní a umělecká představení, osvěta sportu a tělovýchovy, vzdělávací, výchovné, společenské, kulturní a zábavní činnosti, organizování a pořádání vzdělávacích, výchovných, společenských, kulturních, zábavních akcí, provoz a pronájem tělovýchovných zařízení, sportovních center a zařízení pro relaxaci a rekondici, pronájem sportovních potřeb, vydavatelské a nakladatelské činnosti, elektronické publikování, vzdělávací činnosti, školicí činnosti, výchovné činnosti, výchova dětí a mládeže, pořádání kurzů a školení, lektorské činnosti, provoz a pronájem vzdělávacích, kulturních, společenských a zábavních zařízení, poskytování informací v oblasti sportu, vzdělávání, výchovy, kultury a zábavy, spolupráce se sportovními, vzdělávacími, výchovnými, kulturními a zábavními institucemi v tuzemsku i zahraničí (v rámci této třídy), služby půjčování knih a jiných tiskovin, půjčování filmů a hudby, organizování a pořádání veřejných sbírek nefinančního rázu.

- (730) **SPORT-MEDIA-MARKETING s.r.o.**, Nemyslovická 123, Bezno, okres Mladá Boleslav, 29429, CZ  
(740) Ing. Jiří Strelák, Šumberova 42, Praha 6, 16200

(210) **O-496629**

(220) 12.07.2012

(320) 12.07.2012



(511) 1, 39, 44  
(540)

**synpro  
gen**

(510) (1) chemické výrobky určené pro průmysl, vědy a fotografii, jakož i pro zemědělství, zahradnictví a lesnictví, umělé pryskyřice v surovém stavu, plastické hmoty v surovém stavu, hnojiva pro půdu, hasicí přístroje (složení), prostředky pro kalení a letování kovů, chemické výrobky určené ke konzervování potravin, tříslicí materiály, lepidla pro průmysl; (39) doprava, balení a skladování zboží, organizování cest; (44) lékařské služby, veterinární služby, péče o hygienu a krásu osob a zvířat, zemědělské, zahradnické a lesnické služby.

(730) **synprogen s.r.o.**, Jankovcova 1518/2, Praha 7, 17000, CZ

(740) Řezníček & Co s.r.o., advokátní kancelář, Mgr. David Řezníček, LL.M., U Černé věže 66/3, České Budějovice, 37001

ovoce, ovocné a zeleninové džusy, nektary, limonády, sody a jiné nealkoholické nápoje, sirupy, nealkoholické výtažky (extrakty), esence a další přípravky pro výrobu nealkoholických nápojů (kromě esenciálních olejů), nealkoholické nápoje na bázi sladu, izotonické nápoje, šerbety zařazené v této třídě.

(590) Barevná

(730) **Société des Produits Nestlé S. A.**, Vevey, CH

(740) Zeiner & Zeiner v.o.s., Mgr. Karel Šindelka, Maiselova 15, Praha 1, 11000

(210) **O-496735**

(220) 17.07.2012

(320) 17.07.2012

(511) 35, 37, 39

(540)

 **HYGOSERVIS**

(210) **O-496653**

(220) 12.07.2012

(320) 12.07.2012

(511) 29, 30, 32

(540)



(510) (29) zelenina a brambory (konzervované, zavažené, sušené nebo vařené), ovoce (konzervované, sušené nebo vařené), houby (konzervované, sušené nebo vařené), maso, drůbež, zvěřina, ryby a mořské plody, všechny tyto výrobky rovněž ve formě výtažků, polévek, želé, past, konzerv, vařených jídel, hluboko zmrazených nebo sušených jídel, džemy, vejce, mléko, smetana, máslo, sýry a další potravinářské výrobky na bázi mléka, mléčné náhražky, nápoje vyrobené s mlékem, dezerty vyrobené z mléka a dezerty vyrobené ze smetany, jogurty, mražené jogurty, sojové mléko (mléčné náhražky), nápoje na bázi sóji, konzervované sojové boby pro lidskou spotřebu, jedlé oleje a tuky, proteinové přípravky pro lidskou spotřebu, náhražky smetany bez mléka do kávy a/nebo čaje (smetanové náhražky), párky a klobásy, uzeniny, arašídové máslo, polévky, polévkové koncentráty, vývary, bujónové kostky, bujóny, consomé (vývar), mléčné fermentované nápoje; (30) káva, kávové výtažky a přípravky a nápoje na bázi kávy, ledová káva, kávové náhražky, výtažky z kávových náhražek, přípravky a nápoje na bázi kávových náhražek, cikorka, čaj, čajové výtažky, přípravky a nápoje na bázi čaje, ledový čaj, přípravky na bázi sladu jako potravina, kakao a kakaové přípravky a nápoje, čokoláda, čokoládové výrobky, přípravky a nápoje na bázi čokolády, cukrovinky, sladkosti, bonbóny, cukr, žvýkačky, přírodní sladidla, pekařské výrobky, chléb, droždí, pečivo, jemné pečivo, sušenky, moučnický, keksy, oplatky, karamely, karamelové bonbóny, pudinky, zmrzlina, vodové zmrzlina, šerbety zařazené v této třídě, mražené cukrovinky, mražené moučnický, točené zmrzlina, mražené dezerty, pojiva pro výrobu zmrzlina a/nebo vodové zmrzlina a/nebo šerbetů a/nebo mražených cukrovinek a/nebo mražených moučnicků a/nebo točených zmrzlina a/nebo mražených dezertů a/nebo mražených jogurtů, med a medové náhražky, snídaně cereálie, muesli, kukuřičné vločky, cereální tyčinky, cereálie k přímé spotřebě, cereální přípravky, rýže, těstoviny, nudle, potraviny na bázi rýže, mouky nebo cereálií, také ve formě hotových jídel, pizzy, sendviče, směsi potravinářských těst a pasty (těstoviny), těsta připravená k pečení, omáčky, sojová omáčka, kečup, výrobky pro aromatizaci a ochucování jídla, jedlá koření, chuťové přísady, salátové zálivky, majonéza, hořčice, ocet; (32) stolní voda, perlivá nebo šumivá voda, zpracovaná voda, pramenitá voda, minerální voda, ochucená voda, nealkoholické nápoje s ovocnou příchutí a nápoje na bázi

(510) (35) zprostředkovatelské služby v oblasti obchodu a služeb s chemickými a toaletními výrobky, úklidovým nářadím a úklidovou technikou, sanitární technikou a potřebami, autokosmetikou, ochrannými pracovními pomůckami, reklamní a propagační činnost, pomoc při řízení obchodní činnosti a zprostředkování obchodních kontaktů, poskytování obchodních informací, například multimediálních informací pro reklamní a obchodní účely včetně jejich vyhledávání, systemizace informací do počítačových databází včetně on-line inzerce a prezentace v počítačové síti Internet, obchodní využití sítě Internet v oblasti e-businessu, zajišťování reklamních a/nebo propagačních a inzertních tiskovin včetně jejich rozšiřování, obchodní průzkum a analýza trhu, marketing, organizace reklamních a obchodních předváděcích akcí a přehlídek výrobků a služeb, obchodní zastoupení tuzemských a zahraničních firem, obchodní servis, obchodní poradenská a konzultační činnost ve službách zahrnutých ve třídě 35; (37) pronájem čistících strojů, čištění, zejména čištění interiérů budov, čištění nebo broušení pemzou, čištění oken, čištění koberců, tapetování, úklid interiérů budov, úklidové služby pro byty a kanceláře, ochranná dezinfekce, dezinfekce a deratizace chemickými látkami (toxickými) s výjimkou rostlinolékařské péče, speciální ochranná dezinfekce, dezinfekce a deratizace v potravinářských nebo zemědělských provozech s výjimkou na úseku rostlinolékařské péče; (39) skladování, balení, doprava, rozvoz a doručování zboží, zajišťování a zprostředkování dopravy a přepravy, nákladní doprava, služby řidičů, doručovací služby včetně expres doručování, uskladňování zboží, pronájem skladovacích kontejnerů a skladů, pronájem garáží a parkovacích ploch, pronájem vozidel a kamiónů, odborná informační a konzultační činnost v rozsahu služeb zahrnutých ve třídě 39.

(590) Barevná

(730) **HYGOSERVIS a.s.**, Lukášova 56, Mladá Boleslav, 29301, CZ

(740) BOHEMIA PATENT, Ing. Jana Vandělíková, Vodičkova 791/41, Praha 1 - Nové Město, 11000

(210) **O-496823**

(220) 20.07.2012

(320) 20.07.2012

(511) 9, 35, 36, 37, 42

(540)

 **HELIKA**  
OBERMEYER  
CORPORATE GROUP

(510) (9) počítačové programy a software na všech nosičích zařazené v této třídě, informace a záznamy v elektronické podobě, manuály a uživatelské tiskoviny na elektronických nosičích; (35) rozpočtové expertizy v investiční výstavbě, stavební rozpočty, odhady cen stavebních nákladů; (36) služby realitní kanceláře, nákup, prodej, nájem, pronájem a správa pozemků, bytů,

nebytových prostor a nemovitostí, odhady pozemků, bytového a nebytového fondu, pronájem kanceláří, investorská činnost; (37) provádění staveb, včetně jejich změn, udržovacích prací a jejich odstraňování, veškeré služby se stavební činností související a navazující (stavební povolení), kontrolní a dozorové služby v oblasti stavebnictví (stavební dozor), provádění podzemních staveb, stavby na klíč, výstavba rodinných a bytových domů, stavební práce v celé oblasti investiční výstavby, truhlářské a tesařské služby, izolace staveb, montáž sádkartónových konstrukcí i podhledů, stavební informace, zprostředkovatelská činnost ve stavebnictví, rešeršní služby v celé oblasti stavebnictví, dozorové služby ve stavebnictví, poradenské a konzultační služby v rámci stavební činnosti v celé oblasti investiční výstavby a souvisejících činností spadajících do této třídy; (42) inženýrsko - projektová činnost ve všech oblastech investiční výstavby, urbanismu, krajinářské tvorby a ve všech oblastech pozemních staveb i infrastruktury, geologické expertizy, projektová příprava staveb, zaměřování a projektování modelů staveb i mostů, včetně vypracování projektové dokumentace, projektování, inženýrsko - technická činnost ve stavebnictví, statické studie, včetně expertiz, služby architektů, znalecké posudky v oblasti stavebnictví a stavební ekonomie (expertizy) v rámci této třídy, kontrolní služby ve stavebnictví (expertizy), technicko - poradenské a konzultační služby v rámci projekční činnosti v celé oblasti investiční výstavby a souvisejících činností spadajících do této třídy, počítačové programování.

- (590) Barevná  
(730) **HELIKA, a.s.**, Beranových 65, Praha 9 - Letňany, 19921, CZ  
(740) Advokátní kancelář Břeský, Hejplík, Vosátka, JUDr. Ladislav Břeský, advokát, Botičská 1936/4, Praha 2, 12800

(210) **O-496878**

- (220) 23.07.2012  
(320) 23.07.2012  
(511) 31, 32, 43  
(540)



- (510) (31) chmel pro výrobu piva; (32) kvas (nealkoholické nápoje), pивní mladinka, pivo, sladové pivo; (43) bary, bufety, jídelny (závodní), restaurace, zásobování, penzióny, poskytování přechodného ubytování, ubytovací služby (hotely, penzióny).  
(590) Barevná  
(730) **Eichlerová Jitka**, Družstevní 28, Chýně, 25301, CZ  
(740) Mgr. Jindřich Šimberský, Hořejší nábřeží 786/21, Praha 5, 15000

(210) **O-496916**

- (220) 24.07.2012  
(320) 24.07.2012  
(511) 3, 5, 25, 28, 32, 35, 38  
(540)



- (510) (3) přípravky pro bělení a jiné prací prostředky, mýdla, parfumerie, vonné oleje, kosmetika, vlasové vody, zubní pasty, kosmetické přípravky jako jsou adstringentní přípravky pro kosmetické účely, ambra (parfumerie), antiperspirační mýdlo, antistatické přípravky pro použití v domácnosti, aroma (éterické oleje), barviva na vlasy, barviva toaletní, kosmetické barvy, přípravky pro odstraňování barev - odbarvovače, krémy na kůži, krémy na bělení pokožky, bělicí a čistící přípravky na kůži, bělicí soli, bergamotový olej, brusiva, citronový olej (silice), čistící

mléko pro toaletní účely, čistící oleje, čistící prostředky v rámci této třídy, čistící roztoky, přípravky pro čištění umělého chrupu, depilační přípravky, depilační vosk, detergenty (čistící prostředky), s výjimkou pro použití při průmyslových procesech a lékářství, deodoranty pro osobní potřebu, šampóny a kosmetické přípravky pro domácí zvířata, éterické esence, éterické oleje, přípravky na holení, jasmínový olej, kadidlo, kamenec (antiseptický), kolínská voda, kosmetické neceséry, kosmetické přípravky pro zeštíhlení, kosmetické tužky, kosmetické přípravky do koupele, koupelové soli, nikoliv pro medicínální účely, kráslicí masky, kosmetické krémy, květinové parfémy (základní látky), výtažky z květín (parfumerie), lak na vlasy, laky na nehty, lepidla pro kosmetické účely, lešticí přípravky, levandulová voda a olej, líčidla, čistící mléko pro toaletní účely, mandlové mléko pro kosmetické účely, mandlové mýdlo, mandlový olej, maskara (barvy a stíny na oční víčka a řasy), medicínální mýdla, mentolová silice (výtažkový olej), mořidla, mýdélka, umělé nehty, kosmetické přípravky na obočí, tužky na obočí, obtisky (ozdobné) pro kosmetické použití, oční řasy (umělé), odlakovače, přípravky na odličování, oleje do voňavek, přípravky na ondulaci, opalovací přípravky (kosmetika), spreje pro osvěžení dechu, parfémovaná voda, parfémy, pemza, přípravky proti pocení (toaletní potřeby), peroxid vodíku pro kosmetické účely, pižmo (parfumerie), pleťová voda pro kosmetické účely, kosmetické ubrusky napuštěné pleťovou vodou, kosmetické přípravky pro péči o pokožku, pomády pro kosmetické účely, potpourri (směsi voňavých látek), prací prostředky, přípravky pro péči o nehty, pudr (líčidlo), rtěnky, růžový olej, šampóny, tuky pro kosmetické účely, ústní vody, nikoliv pro lékařské účely, vata na špejli (toaletní potřeby), vata pro kosmetické účely, vatové tyčinky pro kosmetické účely, vazelína z ropy pro kosmetické účely, voda po holení, voňavkářské výrobky, zubní bělicí gely, krém na obuv; (5) farmaceutické výrobky a přípravky, bakteriální, chemické, biologické přípravky pro lékařské a veterinární účely, chemicko - farmaceutické přípravky, bylinné čaje pro lékařské účely, byliny (léčivé byliny), drogy pro léčebné účely, diabetické přípravky pro léčebné účely, potraviny pro batolata, náplasti, obzavozový materiál, diagnostické preparáty pro lékařské a veterinární účely, dezinfekční přípravky, enzymatické přípravky pro lékařské a veterinární účely, diagnostika pro lékařské a zvěrolékařské účely, chemická činidla pro lékařské a zvěrolékařské účely, chemikálie pro laboratorní analýzy pro lékařské a zvěrolékařské účely, přípravky z mikroorganismů pro lékařské a zvěrolékařské účely, diagnostická činidla pro použití in vitro pro lokalizování rakovinných míst a pro farmaceutické použití; diagnostická činidla biologického původu pro použití při diagnóze nemocí, chemické přípravky pro použití při analýzách DNA pro léčebné účely, živné půdy pro bakteriální kultury, vitamíny pro lékařské a zvěrolékařské účely, antibiotika, aminokyseliny pro lékařské účely, analgetika, anestetika, antiseptika, přípravky pro péči o dutinu ústní pro lékařské účely, léčivé přípravky do koupele, koupelové soli, léčiva na zuby, léčivé čaje, léčivé kořeny, léčivé rostliny, vodičky pro veterinární účely, zvěrolékařské přípravky, hygienické vložky, hygienické tampóny, balzámy pro lékařské účely, bílkovinná potrava pro lékařské účely, cukr pro lékařské účely, čípky, alkohol pro léčebné účely, deodoranty (jiné než pro osobní potřebu), dietetické látky upravené pro lékařské účely, hormony pro lékařské účely, kapsle pro lékařské účely, lékárníčky včetně obsahu, masti pro lékařské účely, soli pro lékařské účely do koupele, vláknina pro lékařské účely, čichací soli, přípravky na čištění vzduchu, (diastáza, chinin, chinolin, izotopy, kafr, minerální vody, peroxid vodíku, radioaktivní látky, radium, ricinový olej, sikativa, želatina, digitalin, digestiva, estery, fenol, étery, formaldehyd, fosfáty, guajakol, hořec, vinný kámen (pasta z -), kolodiu, magnezie (oxid hořečnatý), mentol, mellissová voda, mouka, rybí moučka, myrobalánová kůra, octany, slad, tabletky, terpentín, živočišné uhlí, vápno, laktóza, vše pro farmaceutické nebo lékařské účely), žíravé látky (pro farmaceutické účely), pásky adhezivní pro lékařské účely, pásky (lepící-) pro lékařské účely, pásky přilnavé pro lékařské účely, hematogen, hemoglobin, herbicidy, chloroform, jedy, jodoform, jojoba, krevní plazma, media pro bakteriologické kultury, mikroorganismy pro použití v lékařství a zvěrolékařství, narkotika, opiáty, projímadla, styptika, hygienické ubrusky, mucholapky, přípravky pro hubení much, vata absorpční, vata antiseptická, vata pro lékařské účely; (25) oděvy, obuv, oděvy včetně sportovních oděvů a oděvů pro volný čas, obuv včetně

sportovní obuvi, textilní výrobky spadající do této třídy, pantofle, sandály, střevice, pokrývky hlavy, kloboučnické zboží, zejména barety, cylindry, čapky, čepice, klobouky, klobouky textilní, punčochové zboží, rukavice včetně rukavic bez prstů, palcových a dármských dlouhých rukavic, rukávnicky, konfekce, zejména svrchní oblečení, například bundy, vesty, trička a náteplníky, fleecové (počesané) oblečení, trepky, jarní, letní, podzimní a zimní oblečení dámské, pánské i dětské, jako šaty krátké i dlouhé, košile, polokošile, bundokošile, obleky, halenky, kalhoty krátké i dlouhé, kabáty a pláště, šátky a šály, uniformy, kostýmy, jeansy, kombinézy, dětské oblečení, elastické pletené zboží, kožichy, kožešiny (oděvy), oděvní zboží, oblečení z kůže a z imitace kůže, prádlo osobní, prádlo spodní všeho druhu, oděvní doplňky spadající do této třídy, šponovky, plavky a plážové oblečení, oblečení do deště, oblečení na tenis, na golf a na další sporty, blejzry, pláštěnky, kabátky, živůtky, smokiny a večerní oblečení, svetry, pulovry, paleta a ponča včetně kožešinových, teplákové soupravy, oblečení na spaní a domácí oblečení, župany, spodky, negligé včetně pletených a krajkových, kombiné, korzety, bokovky, podprsenky, cvičební, baletní a sportovní trikoty, punčochy, ponožky a punčochové kalhoty, spodničky, kimona, kaftany, oblečení typu kabuki, harémové oblečení, kravaty, motýlky, přezůvky, obuv určená pro jízdu na snowboardech a ostatní obuv ve třídě 25, podkolenky, turistické oděvy, pracovní oděvy spadající do této třídy, oděvnícké zboží z elastických tkanin, cyklistické oděvy, náteplníčky, sportovní čelenky, džínové oblečení pro děti i dospělé, boa (kožešinové límce), body (spodní prádlo), bryndáčky (ne z papíru), kamaše, kapuce, maškarní kostýmy, košilová sedla, koupací pláště, pracovní pláště spadající do této třídy, legíny, límečky, livrej, manžety, noční kabátky, opasky, pásky ke kalhotám, plenky dětské textilní, pletené zboží (stávkové zboží), podpatěnky, podpatky, podrážky k obuvi, podvazky, potítka, pytle na oděvy, ramínka u dámského prádla, slintáčky (ne z papíru), snimatelné límce, šerpy, výbavička pro novorozence, zástěry, závoje, zimníky, nadměrné velikosti výrobků této třídy; (28) hry, hračky, potřeby pro sport v rámci této třídy, sportovní náčiní a nástroje jako jsou rukavice pro baseball, šerm, golf, box, a další sporty, lyže, lyže vodní, obaly na lyže, snowboardy, skateboardy, prkna na surfing a windsurfing, brusle lední, kolečkové i in-line, boby, sáně, činky, disky, golfové hole, gymnastické zařízení, hokejky, hráčské pátky, hůlky pro mažoretky, chrániče a ochranné vycpávky jako části sportovní výstroje, kulečnická tága, kuželky, lukostřelecké náčiní, náboje a pistole na paintball, ploutve na plavání, potápění, puky hokejové, rakety s pružným výpletem a výplety pro tyto rakety, stoly pro stolní tenis a stolní fotbal, šipky, talíře létající, tenisové a podobné sítě v rámci této třídy, terče, vosky na lyže, biliardové (kulečnické) koule, horolezecká výstroj, sítě na motýly, rybářské náčiní, umělé vánoční stroměčky, ozdoby a stojany na vánoční stroměčky (s výjimkou osvětlení a cukrovinek), dětské hrnčířské kruhy, loutky, maňásci, marionety, loutková divadla a divadélka, společenské, deskové a stolní hry jako dáma, šachy, mah-jong, puzzle, vrhcáby, hra v kostky, domino, dostihy, šachovnice, hrací karty, žetony, koule, kuličky a další příslušenství her, autička na hraní, automobilové modely zmenšené, balónky na hraní, bublifuk, panenky, domečky, šatičky, pokojíčky, postýlky, sací láhve pro panenky, draci létající, houpačky, hračky plyšové, hračky pohyblivé, chrástítka, káča, vlček, koloběžky, koně houpačí, stavebnice a stavebnicové kostky, míče a míčky na hraní, pistole a pistolky jako hračky, hračky pro domácí zvířata, hry automatické, s výjimkou těch, které se uvádějí do chodu vhozením mince nebo těch, které jsou užívány výhradně s televizním přijímačem, hry elektronické, s výjimkou her, které jsou používány výhradně ve spojení s televizním přijímačem, zábavné stroje, automatické a automaty, výrobky zábavné pyrotechniky jako rachejtla, petardy, rozbušky a kapsle, divadelní a karnevalové masky, kaleidoskopy, kanadské žertíky (atrapy), žertovné předměty, konfety, girlandy, kouzelnické potřeby; (32) minerální vody, šumivé nápoje a jiné nápoje nealkoholické, nápoje a šťávy ovocné, sirupy, nealkoholické nápoje syčené i nesyčené, včetně nápojů minerálních, šumivých, iontových a energetických, sorbety, nápojové přípravky, sirupy do nápojů, sirupy, koncentráty a jiné přípravky pro přípravu nápojů, ovocné a zeleninové šťávy - v rámci této třídy, mošty, ovocné nektary a nápoje z ovocných šťáv, stolní a minerální vody, diabetické a dietetické nápoje neléčebné, práškové nealkoholické nápoje, práškové přípravky a příchutě pro výrobu

nealkoholických nápojů a likérů, obohacené vitamínové nápoje a koncentráty, nealkoholické aperitivy, kvasné mošty, přípravky ke zhotovování nápojů, aperitivy nealkoholické, citronády, koktejly (nealkoholické), nápoje (přípravky na výrobu), sladové pivo, šerbeti (nápoje), nízkalkoholické pivo, pivo tablety na přípravu šumivých nápojů, voda obsahující lithium a další prvky a/nebo vitamíny, proteiny a enzymy, výtažky z chmele na výrobu piva, zeleninové šťávy (nápoje), nealkoholické nápoje s vůní líhu, nealkoholické nápoje s vůní alkoholu, nealkoholické nápoje se stopovou příměsí etanolu, piva; (35) propagační činnost, reklama, pomoc při řízení obchodní činnosti, obchodní administrativa, kancelářské práce, reklamní a inzertní činnost zejména v oblasti sportu, obchodní administrativa, průzkum a analýzy trhů, aranžerství - aranžování www stránek, marketing, zprostředkovatelská činnost v oblasti obchodu s výrobky tříd 3, 5, 25, 28 a 32, pronájem reklamních ploch, předvádění zboží pro reklamní účely, vyhledávací služby, on-line inzerce, organizování výstav ke komerčním a reklamním účelům na Internetu, pomoc při podnikání, poradenství týkající se organizace a podnikání v oblasti sportu, distribuce prospektů, podnikatelské informace, předplatné tiskovin pro třetí osoby, účetnictví, distribuce propagačních tiskovin, plánování obchodních a propagačních akcí, potvrzování uskutečnění obchodních transakcí, reklamní, inzertní a propagační činnost prostřednictvím jakéhokoliv média zejména v oblasti sportu, prostřednictvím telefonní, datové nebo informační sítě, poradenská činnost v oblasti obchodu a služeb reklamních kanceláří, předávání informací při reklamní činnosti, poskytování komerčních informací a informačních produktů reklamního a informačního charakteru ve třídě 35, multimediálních informací obchodního a reklamního charakteru, komerční využití Internetu v oblastech komerčních internetových médií a vyhledávacích služeb zejména v oblasti sportu, pronájem reklamních ploch, marketingové studie, obchodní nebo podnikatelské informace, kopírování nebo rozmnožování dokumentů, dokladů, poradenství v obchodní činnosti, obchodní nebo podnikatelský průzkum, obchodní management, obchodní reklama, systematizace informací do počítačové databáze, překlad informací do počítačové databáze, pronájem reklamních materiálů, rozšiřování reklamních materiálů, průzkum trhu, sekretářské služby, statistické informace, zpracování textů, vedení kartoték v počítači, vydávání reklamních nebo náborových, propagačních a inzertních textů, aktualizování reklamních materiálů, analýzy nákladů, daňové příznání (příprava a vyhotovení), dražby, vedení dražeb, hospodářské (ekonomické) prognózy, inzerce poštou, nákupní ceny a velkoobchodní ceny (analýzy), oceňování obchodních podniků, oceňování a odhady v oblasti podnikání, personální poradenství, posuzování efektivnosti provozu a racionalizace práce, pronájem kancelářských strojů a zařízení, průzkum veřejného mínění, přepisování, styky s veřejností, vzorky zboží (distribuce), zprostředkovatelské práce, automatizované zpracování dat, elektronické zpracování dat pro třetí osoby, vedení a správa databank (zařazené ve třídě 35); (38) zprostředkování přístupu uživatelů ke službám sítě Internet, hlasová komunikace prostřednictvím sítě Internet, hlasové služby uživatelů pobočkových sítí připojených ke koncovému bodu veřejné telekomunikační sítě včetně zprostředkování přístupu k veřejné telefonní síti poskytované uzavřeným uživatelským skupinám i v jiných než pobočkových sítích, telekomunikace, komunikace pomocí terminálů nebo počítačů, telekomunikační služby v oblasti internetových portálů, zejména portál nabízející služby řemeslníků, a internetových obchodů (e-shop), počítačový přenos pošty a obrazu, komunikace a transakce v síti, tisková agentura, dálkový přenos obrazu a video obrazu, provozování datové sítě, provozování veřejné mobilní radiotelefonní sítě, poradenství v oblasti telekomunikační techniky, zprostředkovatelská činnost v oblasti telekomunikací, výměna, získávání a šíření informací a zpráv prostřednictvím telekomunikační sítě nebo datové sítě nebo sítě výpočetní, informační, komunikační nebo elektronické techniky nebo satelitů nebo kabelu, šíření tiskovin a knih prostřednictvím počítačové, datové, elektronické, telekomunikační nebo informační sítě, informační a telekomunikační služby na Internetu uvedené v této třídě, včetně provozování elektronických nástěnek, diskusních skupin a fór a poskytování přístupu k on-line informačním službám a databázím, služby hlasové schránky, telekomunikační služby, včetně přímého propojení lokální zákaznické pevné sítě se sítí mobilních

telefonů, služby krátkých textových zpráv, teletext a služby s ním spojené, poskytování informací (informační kancelář), komunikace spočívající ve výměně, šíření, získávání a poskytování informací a zpráv prostřednictvím telekomunikačních sítí, provozování informačních a komunikačních sítí, provozování internetového vyhledávače, pronájem telekomunikačních zařízení a přístrojů včetně telefonů, služby zasilání zpráv, přenos dat a informací, služby přístupu a připojení k datovým a informačním sítím a Internetu, poskytování nebo vyvolávání informací z počítačové databáze v rámci této třídy, komunikační služby prostřednictvím Internetu, vnějších sítí a vnitřních sítí a dalších elektronických prostředků, telekomunikační technologie (Voice over IP, bezdrátové technologie).

- (590) Barevná  
(730) **Změlík Robert**, Husovo náměstí 1702, Hostivice, 25301, CZ  
(740) **DANĚK & PARTNERS** Advokátní a patentová kancelář, Ing. Dr. Vilém Daněk, Vinohradská 45/1107, Praha 2, 12000

- (210) **O-496952**  
(220) 25.07.2012  
(320) 25.07.2012  
(511) 9, 16, 35, 38, 41  
(540)



- (510) (9) antény, audiovizuální zařízení pro výuku, automaty hudební, hrací skříně uváděné do chodu vhozením mince, nástroje na určování azimutu, barometry, brýle, pouzdra na brýle, brýle sluneční, brýle proti slunci, brýlové řetízky, buzoly, směrové kompas, clony na oči, čističe nosičů zvukových záznamů, čočky kontaktní, čočky optické, čtecí zařízení v televizi, dalekohledy, diapositivy, promítací přístroje na diapositivy, diktafony, magnetické disky, kompaktní disky (audio video), gramofonové desky, gramofonové jehly, disky optické, DVD přehrávače, elektronická pera (vizuální zobrazovací jednotky), elektronické oznamovací tabule, elektronické publikace (s možností stažení), epidiaskopy, filmové kamery, exponované filmy, stříhací zařízení na filmy, kreslené filmy, fotoaparáty, hologramy, jezdecké přílby, kalkulačky, kalkulačky kapesní, exponované kinofilmy, klávesnice počítačové, krokoměry, magnetická média, magnetické disky, magnetické nosiče dat, magnetické pásky, magnetofony, magnety, magnety dekorační, mincové mechanismy pro televizory, monitory, mikrofony, nosiče dat magnetické, nosiče dat optické, nosiče zvukových nahrávek, nosiče zvukových záznamů, ochranné brýle pro sport, ochranné helmy pro sport, obrazovky, optické disky kompaktní CD ROM, plátina promítací, plovací kruhy, plovací pásy, plovací vesty, počítače, počítačové hry (programy), počítačové tiskárny, podložky pod myš, potápěčské masky, potápěčské oděvy, potápěčské rukavice, pravítka (měřicí přístroje), pravítko logaritmické, přehrávače kompaktních disků, přílby ochranné, přístroje pro reprodukci zvuku, rádia, signalizační pišťalky, sluchátka, snímače obrazu, skenery (zpracování dat), tampóny do uší pro potápěče, televizní přístroje, trojúhelníky výstražné pro vozidla, videokazety, videopásky, vyučovací stroje, zápisník elektronický, závaží; (16) alba, atlasy, pouzdra s barvami (školní pomůcky), blahopřání, blahopřání hudební, bloky (papírnické výrobky), brožury, papírové bryndáčky, časopisy, časopisy – komiksy, čínská tuš, desky (papírnické výrobky), psací desky s klipsem na přidržování papíru, desky na dokumenty (šanon, pořadače), dopisní papír, držáky na psací potřeby, figurky (sošky) z papírové hmoty, fólie hliníková na balení potravin, fotografie, stojany na fotografie, zemské globusy, grafické reprodukcce, grafiky, gummy na mazání, hlína modelovací, houbičky navlhčovací (kancelářské potřeby), hroty psacích per, chrániče prstů (kancelářské potřeby), inkoust v tyčince, inkousty, kalamáře, kalendáře, kalendáře trhací, kancelářské potřeby, kromě nábytku, kancelářské sponky, papírové kapesníky, výrobky z kartónu, spadající do této třídy,

karty, katalogy, kelímky papírové na mléčné výrobky, krabice na klobouky z lepenky, knihy, záložky do knih, knížky brožované, knižní zarážky, vzory na kopírování, papírové kornouty, krabice lepenkové nebo papírové, kružítko, křída na psaní, laminovačky na dokumenty pro použití v kanceláři, výrobky z lepenky spadající do této třídy, malířská plátna, malířské stojany, malířské štětce, štětce, štětce na psaní, mapy, zeměpisné mapy, mašle papírové, materiály na pečetění, pomůcky na mazání, sáčky pro mikrovlnné trouby, misky na vodové barvy, materiály na modelování, nálepky (lepící pásky) pro kancelářské použití nebo pro domácnost, napínáčky, násadky na pera, noviny, nože na papír, obálky, obaly (papírnické výrobky), obaly na spisy, obtisky, ocelová pera, opěradla na ruce pro malíře, ořezávací stroje na tužky, ořezávká na tužky, oznámení rodinných událostí (papírnické výrobky), palety pro malíře, papír, dopisní papír, papír kopírovací (pauzovací), pergamenový papír, papír sací, svítilný papír, toaletní papír, papír voskovaný, papír xuan, papírenské výrobky spadající do této třídy, papírová prostráření, papírové ubrusy, papírové podložky pod sklenice, podložky pod pívni sklenice, papírové ubrusky, pastelky, pouzdra na pasy, pečetě, penály, pera (kancelářské potřeby), pera plnicí, periodika, plakáty, plány, psací podložky, pomůcky učební, kromě přístrojů, pohlednice, poštovní známky, potřeby na psaní, poutače z papíru nebo lepenky, pouzdra na doklady, pouzdra na pera, pouzdra s psacími potřebami, papírové praporečky, pravítka, prospekty, příručky, psací podložky, psací soupravy (sada psacích potřeb), publikace, papírové pytlíky jako obaly, razítka, razítka datovací, pouzdra na razítka, razítkovací podušky, ročenky, papírové ručičky, rýsovací nástroje, samolepky, samolepky pro domácnost a pro kancelářské potřeby, sešity, sešivačky, skicáky, stíratka na tabule, školní potřeby, tabule školní, těžítka, tikety, tiskopisy, tiskové typy, tiskoviny, tužky, tuhy do tužek, držátka na tužky, patentní tužky, uhly na kreslení, zápisníky, zpěvníky; (35) inzerce poštou, licence na výrobky a služby ostatních (komerční správa), nábor zaměstnanců, pomoc při řízení obchodní činnosti, obchodní nebo podnikatelské informace, obchodní nebo podnikatelský průzkum, organizování výstav (komerčních nebo reklamních), personální poradenství, pořádání veletrhů pro obchodní a reklamní účely, průzkum trhu, průzkum veřejného mínění, zajišťování předplatného telekomunikačních služeb pro ostatní, předvádění zboží, příprava inzertních sloupků, reklama (propagace), reklama on line v počítačové síti, aktualizování reklamních materiálů, pronájem reklamních materiálů, zaslání reklamních materiálů zákazníkům, rozšiřování reklamních nebo inzertních materiálů, sekretářské služby, služby v oblasti grafické úpravy pro reklamní účely, styky s veřejností, vydávání reklamních nebo náborových propagačních a inzertních textů, televizní reklama, obchodní vedení uměleckých agentur, zajišťování novinového předplatného (pro předplatitele); (38) elektronická pošta, služby elektronických nástěnek (telekomunikační služby), informační kanceláře, vysílání kabelové televize, služby dálkových konferencí, počítačová komunikace, posílání zpráv, poskytování internetových diskusních fór, pronájem přístrojů pro přenos zpráv, pronájem přístupového času ke globálním počítačovým sítím, pronájem zařízení pro přenos informací, přenašení pomocí satelitních družic, přenos zpráv a obrazových informací pomocí počítače, půjčování telekomunikačních zařízení, telekonference (služby dálkových konferencí), teleshoppingové služby (poskytování televizních kanálů pro teleshoppingové služby), televizní vysílání, digitální vysílání, televizní vysílání programů, televizní vysílání zábavných, vzdělávacích, výchovných, soutěžních, diskusních a informačních pořadů, šíření elektronických časopisů, informací, elektronických periodik, knih v elektronické podobě, audio nebo audiovizuálních děl prostřednictvím informační nebo datové nebo elektronické nebo komunikační nebo telekomunikační nebo počítačové sítě, zejména Internetu, pomocí satelitů a jiné, informační služby na Internetu související s televizním vysíláním, služby na Internetu související s televizním vysíláním, provozování internetového serveru, provozování internetového portálu, zajištění prostoru pro webové stránky, poskytování portálu na Internetu, poskytování on-line platformy pro nahrávání, zpracování, přenos a aktualizace dat, obrázků, fotografií, 3D aplikací, telexové služby, radiové vysílání, výzvy (služby poskytované rádiem, telefonem nebo jinými elektronickými komunikačními prostředky), zaslání zpráv; (41) dabing, nakladatelství a vydavatelství, ediční činnost, publikační činnost, nahrávání nosičů zvukových nebo obrazových

zvukových, pronájem dekorací, služby v oblasti digitálního zpracování obrazu, elektronické publikování (DTP), služby v oblasti estrád, tvorba a šíření audiovizuálních děl, zpravodajství, publicistika, televizní zpravodajství, TV produkce, tvorba programů, tvorba a výroba televizních a audiovizuálních programů, obrazové zpravodajství, filmová produkce, jiná než reklamní, filmová studia, filmová tvorba, filmové projekce, pronájem filmových promítaček a jejich příslušenství, půjčování filmů, fotografování, informace o možnostech zábavy, informace o výchově a vzdělávání, poskytování služeb v oblasti karaoke (hudební doprovod písní dle výběru zpěváka), výchovně zábavné klubové služby, kluby zdraví (služby), knihovny (půjčování knih), vydávání knih, koncertní síně, sály, organizování a vedení konference, organizování a vedení kongresu, korespondenční kurzy, provozování muzea, služby nahrávacího studia, nahrávání videopásek, organizování kulturních nebo vzdělávacích výstav, organizace společenských a kulturních akcí, organizace, provozování a provádění her a soutěží i veřejných, provozování kina, organizování plesů, organizování vzdělávacích nebo zábavných soutěží, zábavné parky, plánování a organizování večírků, pořádání soutěží krásy, poskytování on-line elektronických publikací (bez možnosti stažení), pronájem audio nahrávek, pronájem kinematografických filmů, pronájem osvětlovacích zařízení pro divadla nebo televizní studia, pronájem rozhlasových a televizních přijímačů, provozování her on-line (z počítačové sítě), předprodej vstupenek, výroba divadelních nebo jiných představení, půjčování filmů, půjčování přenosných videokamer, půjčování videokamer, půjčování videopásek, psaní scénářů, pronájem rozhlasových a televizních přijímačů, organizování a vedení seminářů, služby v oblasti grafické úpravy, jiné než pro reklamní účely, studia nahrávací (služby), reportéřské služby, školení, vyučování, výroba rozhlasových a televizních programů, televizní zábava, zveřejňování textu, kromě reklamních, tlumočení posunkové řeči, opatřování titulky, výuka, vzdělávací informace, výroba videofilmu, nahrávání videopásek, stříhání videopásků, vydávání elektronických knih a časopisů on-line, vydávání textů, s výjimkou reklamních nebo náborových, výroba videofilmů, pronájem zvukového nahrávacího zařízení, živé představení, organizování živých vystoupení.

(730) **Česká televize**, Kavčí Hory, Praha 4 - Kavčí Hory, 14070, CZ

(210) **O-496960**

(220) 26.07.2012

(320) 26.07.2012

(511) 3, 4, 5

(540)

## MEADOWS

(510) (3) přírodní prostředky pro péči o tělo, přírodní kosmetické prostředky, esenciální oleje pro osobní potřebu, vonné oleje pro aromaterapii a jiné vonné přípravky; (4) svíčky, vonné svíčky; (5) bylinné čaje, přírodní (rostlinné) extrakty a výrobky na nich založené, vše pro lékařské účely.

(730) **Meadows s.r.o.**, Hlubočepská 1113/33e, Praha 5, 15200, CZ

(210) **O-497000**

(220) 27.07.2012

(320) 27.07.2012

(511) 16, 24, 25, 26, 35, 40, 41, 42

(540)

## SMIDUŠKA

(510) (16) nosiče informací všeho druhu v rozsahu třídy 16, tiskoviny, periodický a neperiodický tisk, časopisy, noviny, knihy, prospekty, plakáty, fotografie, pohlednice, dopisnice, dopisní papíry, kalendáře, knihařské výrobky, propagační materiály a předměty z papíru, zejména letáky, brožury, obtisky, obalový materiál z papíru a plastických hmot, tiskařské typy a štočky, ozdobné a propagační předměty z papíru, šablony na kreslení, výšivkové vzory (šablony), rýsovací šablony, šablony na psaní písmen, modelovací hmoty pro umělce, modelovací hlína; (24) textilní látky a tkaniny na oděvy, látky na klobouky a vrchní oblečení, prádlo ložní a stolní, prádlo vyšívané, textilní šitky, textilie a tkaniny, ubrusy, závěsy, potištěné a malované látky pro modely oděvů a pro módní doplňky, kapesníky, včetně reklamních a propagačních předmětů, vše spadající do této třídy; (25) oděvy, obuv, kloboučnické zboží, textilní oděvní doplňky jako šály, šátky, kravaty, motýlky, kapesníčky, opasky, manžety,

tašky, včetně reklamních a propagačních předmětů, vše v rámci této třídy; (26) krajky a výšivky, stuhy a tkaničky, knoflíky, háčky a očka, poutka – galanterie, špendlíky a jehly, nášivky na oděvy, zažehlovací obtisky, oděvní doplňky, zejména, bambule, brože jako oděvní doplňky, cedulky na prádlo, vlasové ozdoby, čelenky, etikety na prádlo a oděvy, flitry na oděvy, zipy, značky na prádlo a oděvy, oděvní volány, ozdoby na oděvy, zejména, cetky lesklé, ozdobné knoflíky a odznaky, ozdoby do vlasů, spony na oděv a obuv, střapce, stuhy, tašky, třásně, volány, výšivky, záclony, záplaty, zipy pro tašky, přezky na obuv, rozety (textilní galanterie), kloboukové ozdoby (ne z drahých kovů); (35) marketingová, propagační, reklamní, informačně-obchodní a inzertní činnost, maloobchodní a velkoobchodní činnost s výrobky ve třídách 16, 24, 25, 26, zprostředkování interaktivního obchodu s výrobky ve třídách 16, 24, 25, 26 pomocí globálních komunikačních sítí (Internet), administrativní práce spadající do této třídy, internetový prodej (e-shop) s výrobky ve třídách 16, 24, 25, 26, organizování výstav a předvádění výrobků a zboží pro komerční a reklamní účely a podporu prodeje, vytváření obchodních a obchodně-informačních sítí; (40) zpracování a úprava materiálů, apretace textilií, barvení textilu a textilií, bělení látek, dámské krejčovství, lemování nebo obšívání látek, lemování oděvů, pánské krejčovství, šití a vyšívání, batikování, malování na textil, potisky na textilie, tisk kreseb podle předlohy (šablony), tisk vzorů na textilie podle šablon; (41) pořádání zábavních a vzdělávacích soutěží a akcí, zájmových klubů, kreativních kurzů, setkání a přednášek, včetně přednáškových a výukových akcí v oblasti kreativních prací, služby vydavatelství a nakladatelství periodických a neperiodických publikací v tištěné i elektronické podobě, nahrávání nosičů zvukových a/nebo obrazových, tvorba, výroba audiovizuálních děl, vzdělávací, výchovná, osvětlová a zábavní činnost; (42) oděvní návrhářství, grafický a umělecký design, navrhování šablon a vykrajovátek textilií, design látek, konzultace v oblasti ručních prací, tvorba a správa webových stránek.

(730) **Smidková Jana**, Mokré 170, České Budějovice, 37001, CZ

(740) **PatentCentrum Sedlák & Partners s.r.o.**, Husova 5, České Budějovice, 37001

(210) **O-497008**

(220) 27.07.2012

(320) 27.07.2012

(511) 16, 25, 35

(540)

(510) (16) papír, lepenka a výrobky z těchto materiálů, které nejsou zařazeny do jiných tříd, tiskárenské výrobky, papírenské výrobky, obaly (papírnické výrobky), plastické obaly (nezařazené do jiných tříd), balicí papír, etikety, kromě textilních, fólie z umělých hmot na balení, krabice lepenkové nebo papírové, lepicí pásy (papírnické výrobky), samolepky (papírnické výrobky), prospekty, katalogy; (25) oděvy, obuv, kloboučnické zboží, pokrývky hlavy, vaky na oděvy, oděvní doplňky a pásy v rámci této třídy; (35) propagační činnost, reklama, pomoc při řízení obchodní činnosti, obchodní administrativní, kancelářské práce, internetový obchod, maloobchod a velkoobchod se spotřebním zbožím, zejména s výrobky ve třídě 25, rozšiřování reklamních nebo inzertních materiálů, reklama (on-line) na počítačové komunikační sítí, on-line inzerce, obchodní činnost (služby, poradenství), zprostředkování obchodu, včetně internetového se spotřebním zbožím, zejména s výrobky třídy 25, poskytování obchodních informací a služeb pomocí Internetu, přijímání, zpracování a vyřizování objednávek (kancelářské práce), fakturační služby.

(730) **Grunnet-Jensen Andrea Ing. arch.**, Matějská 18/2362, Praha 6 - Dejvice, 16000, CZ

(740) **Společná advokátní kancelář Všecka Zelený Švorčík Kalenský a partneři, JUDr. Michal Havlík, Hálkova 2, Praha 2, 12000**



(210) **O-497009**  
(220) 27.07.2012  
(320) 27.07.2012  
(511) 35, 36  
(540)



(510) (35) služby v oblasti srovnání cen, informace (obchodní nebo podnikatelské), rady pro spotřebitele; (36) informace o finančních službách, konzultační služby finanční, finanční poradenství, zprostředkování pojištění.

(590) Barevná  
(730) **Českomoravská konfederace odborových svazů**, nám. Winstona Churchilla 1800/2, Praha 3, 11359, CZ

(210) **O-497024**  
(220) 27.07.2012  
(320) 27.07.2012  
(511) 4, 6, 7, 9, 11, 17, 35, 37, 40, 42  
(540)



(510) (4) paliva, brikety a peletky ze dřeva, rašeliny a z odpadů rostlinného a živočišného původu, plyny palivové, pohonné látky, pohonné směsi, rašelina (palivo), ropa, ropa surová nebo rafinovaná, uhlí, vazelína pro průmyslové účely; (6) kovové stavební materiály, kovové konstrukce, kovová potrubí a komponenty, kovový spojovací materiál, zejména pro teplovodní rozvody, trubky, šroubení, ventily kovové, ne jako části strojů, kovové přenosné konstrukce, kovové stavební konstrukce, kovové nádrže, kovové klapky pro vzduchotechnické potrubí; (7) balicí stroje, dávkovače (části strojů), dopravníky mechanické a pneumatické, řezací a drticí zařízení, odsávače prachu, ovládací a zabezpečovací zařízení pro výrobní linky, sušicí stroje - v rámci této třídy, sušicí stroje a zařízení - v rámci této třídy, lisovací stroje, zejména lisy šnekové, excentrické, kloubové, transportní mechanismy a podavače, zejména pásové, šnekové, hřeblové, článkové, korečkové, kabelové, vibrační a jejich součásti - v rámci této třídy, ventilátory pro motory a hnací stroje, čističky, vývěvy (stroje) a čerpadla (stroje), čerpadla pro vytápění, vzduchové chladiče, ventily jako části strojů, linky na výrobu výrobků uvedených ve třídě 4; (9) přístroje a nástroje pro vedení, přepínání, akumulaci, regulaci nebo řízení elektrického proudu v této třídě, přístroje pro měření, signalizaci a kontrolu, teploměry, s výjimkou lékařských, termostaty, elektronická zařízení pro regulaci teploty, tlaku, vlhkosti a proudění vzduchu, regulátory tepelné, tlakoměry, vodoměry, hydroměry, vlhkoměry, vzduchoměry, elektrické zařízení pro dálkové ovládání průmyslových procesů, doplňky i příslušenství pro GSM a GPRS komunikaci; (11) výměníky tepla a rekuperátory, vzduchotechnická a klimatizační zařízení, krbý a krbová kamna, termostatické ventily (části topných zařízení), topné články, desky (pláty) výhřevné, nádrže expanzní pro ústřední topení, sanitární zařízení, tepelná čerpadla, tepelné akumulátory, tepelné regenerátory, solární zařízení, klimatizace, teplovodní rozvodné a regulační přístroje a zařízení - zejména regulátory topení, teplovodní směšovací armatury, teplovodní radiátorové ventily, teplovodní termostatické i ruční hlavice - vše v rámci této třídy; (17) vodoinstalační dílce z umělých hmot, vzduchotechnické dílce z umělých hmot, dílce z umělých hmot pro vestavěné vysávací systémy, tvarovky - kolena, zátky, odbočky, nátrubky, čisticí kusy, rozdělovací kusy, redukce, segmentové oblouky, filtrační hmoty umělé, fólie z umělých hmot (kromě fólií na balení), guma a výrobky z gumy, hadice, koncovky a spojky na hadice, materiály na izolace, vše v rámci této třídy; (35) marketing, reklamní, inzertní a propagační činnost

prostřednictvím jakéhokoliv média, prostřednictvím telefonní sítě nebo datové sítě nebo informační sítě, poskytování komerčních informací a jiných komerčních informačních produktů všeho druhu, informačních produktů reklamního charakteru, poskytování multimediálních informací komerčního charakteru, komerční využití Internetu v oblastech komerčních internetových médií a vyhledávacích služeb, on-line inzerce, zprostředkování v obchodních vztazích, výstavy komerční, služby zahrnující záznam, přenos, přepis, převod, vypracování, kompilaci, přenášení nebo systematickosti písemných sdělení a/nebo záznamů, využívání nebo kompilaci matematických a statistických údajů, činnost ekonomických a/nebo organizačních poradců, zprostředkování v obchodních vztazích, merchandising, franchising, pomoc při využívání a řízení obchodního podniku, personální agentura, personální poradenství, automatizované zpracování dat, pomoc při provozování obchodů a obchodních činnostech průmyslového nebo obchodního podniku, obchodní činnost, maloobchod a velkoobchod, internetový obchod - vše v oblasti výrobků uvedených ve třídách 4, 6, 7, 9, 11 a 17, zprostředkovatelská činnost v oblasti obchodu s výrobky uvedenými ve třídách 4, 6, 7, 9, 11 a 17; (37) provádění revizních zkoušek v oboru topenářské a teplárenské techniky, revizní činnosti v oborech topenářské techniky, servis, opravy, montáž a údržba zařízení a přístrojů uvedených ve třídách 6, 7, 9, 11 a 17; (40) zpracování a úprava materiálů, povrchová a finální úprava materiálů, obrábění, kovoobrábění, svařování, dělení materiálů (termické), laserové dělení kovů, dělení materiálů - strojové řezání, skružování, tváření na lisu, antikorozi úpravy materiálů; (42) projekční a inženýrská činnost v oblasti ocelových konstrukcí, topenářské a teplárenské techniky a odborné poradenské a konzultační služby v těchto oblastech, technický průzkum, zkoušky materiálů, studie technických projektů, výzkum a vývoj v oblasti laserových technologií.

(590) Barevná  
(730) **Lukeš Miroslav Dis.**, Pohledec 115, Nové Město na Moravě, 59231, CZ  
(740) Ing. Radmila Baumová, nám. Republiky 75/2, Žďár nad Sázavou, 59101

(210) **O-497040**  
(220) 30.07.2012  
(320) 30.07.2012  
(511) 9, 16, 35, 38, 41  
(540)

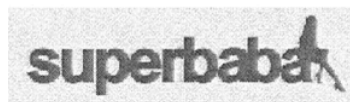

(510) (9) software pro správu a využití dat, data vložená na elektronických, magnetických, optických a jiných nosičích, multimediální aplikace, multimediální a informační katalogy v elektronické podobě, elektronické časopisy, elektronická periodika a knihy v elektronické podobě; (16) kancelářské a papírenské výrobky, tiskoviny a tiskárenské výrobky, učební pomůcky, informační a reklamní materiály zařazené v této třídě; (35) reklama, propagace, obchodní informace, inzerce, pomoc při provozování obchodů a obchodních činnostech průmyslového nebo obchodního podniku, služby reklamních kanceláří, týkající se všech druhů zboží nebo služeb; (38) informační kancelář, samostatný přenos dat nebo informací prostřednictvím telekomunikačních zařízení, počítačů, mobilních telefonů, služby zabezpečující audiovizuální komunikaci prostřednictvím informačních telekomunikačních sítí, kupříkladu počítačové sítě Internet, mobilních telefonů, satelitu a podobně, rozšiřování a telekomunikačních zařízení a sítí, mobilních telefonů, satelitů a tak podobně, výměna a šíření informací prostřednictvím informačních a telekomunikačních zařízení a sítí, mobilních telefonů, satelitů a tak podobně, výměna a šíření informací a zpráv pomocí telekomunikačních sítí, datových sítí, informační nebo komunikační nebo elektronické techniky, on-line chat room (diskusní) skupiny na Internetu a na sítí mobilních telefonů, elektronické nástěnky (služby) - telekomunikační služby, poskytování přístupu k on-line službám, služby webových portálů, komunikace mobilními telefony a počítačová komunikace, posílání zpráv, pošta (elektronická), přenos zpráv a

obrazových informací pomocí počítačů, šíření elektronických publikací v elektronické podobě pomocí počítačových a telekomunikačních sítí, pomocí mobilních telefonů, satelitu a tak podobně, komunikace a transakce v síti, služby datové sítě, pronájem informačních a komunikačních míst, služby krátkých textových zpráv a mobilních multimediálních zpráv MMS; (41) elektronické publikování (DTP), poskytování on-line elektronických publikací (bez možnosti stažení), organizování vzdělávacích a zábavných soutěží, provozování her on-line z počítačové sítě, vydávání knih a časopisů on-line, informace o možnostech zábavy, informace o možnostech rekreace, informace o výchově a vzdělávání, publikování a vydávání knih, časopisů a magazínů, služby v oblasti vzdělávání, zábavy a sportu, digitální zpracování obrazu.

(730) **Matějů Pavla PhDr.**, Na Dlážděnce 2097/17a, Praha 8, 18200, CZ  
**Buřinská Barbora Ing.**, Běhounkova 2530/59, Praha 13, 15800, CZ

(210) **O-497206**

(220) 06.08.2012

(320) 06.08.2012

(511) 6, 9, 11, 17, 19, 21, 35, 37, 39

(540)



(510) (6) kabely kovové (neelektrické), kovové potrubí, kovové roury, kovové trubky, stavební materiály kovové; (9) přístroje a zařízení pro měření, regulaci, elektronické řídicí a kontrolní systémy, přístroje a zařízení pro kontrolu a signalizaci, signalizační panely, alarmy, přístroje a zařízení pro vážení, váhy a měřidla, přístroje pro zpracování informací, počítače, monitory, software, počítačové informační systémy, příslušenství k počítačům (spadající do této třídy), přístroje pro záznam, převod a reprodukci zvuku nebo obrazu, audio-video přístroje, telekomunikační přístroje, optické přístroje, laboratorní a vědecké přístroje, přístroje pro vedení, výrobu, přepínání, přeměnu, akumulaci, regulaci nebo řízení elektrického proudu, elektrosoučástky všeho druhu, elektroinstalační materiály, elektrické vodiče - kabely, ochranné pomůcky elektro, náhradní díly a součásti uvedených přístrojů a zařízení (spadající do této třídy); (11) plynová zařízení a jejich součásti pro tuto třídu, tlaková zařízení, tlakové nádoby, plynové kotle všeho druhu, kondenzační kotle, kotle a ohřivače a jejich součásti, plynové horáky, přístroje a zařízení pro topení, výrobu páry, chladicí přístroje, přístroje pro ventilaci, rozvod vody a sanitární zařízení, topidla všeho druhu, regulátory (tlumítka) používané v topných a ventilačních přístrojích a zařízeních, pohonné jednotky pro regulátory (tlumítka), přístroje pro ohřev a vaření, zásobníky teplé užitkové vody, zařízení/systémy pro odvod spalin, tepelné akumulátory, regulátory topení a šetřiče paliva, tepelná čerpadla (pumpy), topné články, přístroje a zařízení pro výrobu a distribuci vody a páry, přístroje a zařízení pro distribuci kapalin nebo plynů, vodovody, plynovody, produktovody, bezpečnostní příslušenství pro vodovodní a/nebo plynové přístroje a vodovodní a/nebo plynové rozvody, přístroje a zařízení pro vyhřívání a rozmrazování, sanitární technika a vybavení, sanitární zařízení pro rozvod vody, vodovodní baterie, přístroje pro osvětlení, osvětlovací tělesa všeho druhu, světelné zdroje, solární systémy a sestavy, solární kolektory, přístroje a zařízení pro sušení, přístroje a zařízení pro chlazení a mrazení, přístroje pro čištění vzduchu, zvlhčovače a odvlhčovače vzduchu, přístroje a zařízení pro ventilaci a klimatizaci, přístroje a zařízení pro filtraci, destilaci a úpravu kapalin a plynů, filtry (součásti filtračních zařízení) vzduchu, čistírny odpadních vod, náhradní díly a součásti uvedených přístrojů a zařízení (spadající do této třídy); (17) izolace, izolační materiály, izolační omítky, izolační nátěry, laky izolační, kroužky těsnící, těsnění, trubky ohebné nekovové, těsnící a ucpávací materiály; (19) konstrukce stavební (nekovové), trubky (nekovové); (21) tepelné izolační nádoby; (35) maloobchodní, velkoobchodní a elektronický prodej výrobků, přístrojů a zařízení uvedených ve třídách 6, 9, 11, 17,

19 a 21, zprostředkování prodeje výrobků a přístrojů uvedených ve třídách 6, 9, 11, 17, 19 a 21, obchodní zastoupení podnikatelských subjektů, zejména výrobců, předvádění - obchodní prezentace výrobků, reklamní a marketingová činnost, průzkumy trhu, distribuce reklamních materiálů, pořádání reklamních a prodejních akcí, automatizované i ruční zpracování dat, správa obchodních dat, administrativní práce; (37) servisně-montážní služby pro oblast plyn-voda-elektro, opravy, servis a montáž přístrojů a zařízení pro topení, ohřev a výrobu páry, opravy, servis a montáž vyhrazených plynových a tlakových zařízení, revize a zkoušky plynových zařízení, opravy, servis a montáž plynových kotlů, instalační služby a opravy kotlů, ohřivačů a přístrojů pro topení, plnění tlakových nádob plyny, topenářské opravy, instalatérské práce, opravy, servis a montáž přístrojů a zařízení pro klimatizaci, ventilaci, sušení, chlazení, mrazení, osvětlení, čištění, filtraci, distribuci kapalin a plynů a sanitární techniky, opravy, servis a montáž elektrických nebo elektronických přístrojů, opravy, servis a montáž měřicí, kontrolní a signalizační techniky, stavební úpravy a opravy, stavební práce, poskytování servisně-montážních, opravárenských a stavebních informací; (39) skladování elektronicky uložených dat nebo dokumentů, doprava.

(730) **Brilon CZ a.s.**, Bretaňská 118, Nový Vestec, 25075, CZ

(740) Mgr. Lucie Tahotná, advokátka, Vodičkova 41, Praha 1, 11000

(210) **O-497207**

(220) 06.08.2012

(320) 06.08.2012

(511) 35, 36, 41

(540)



(510) (35) aktualizování reklamních materiálů, analýzy nákladů, dodavatelské služby pro třetí osoby (nákup výrobků a služeb pro jiné podniky), inzerce poštou, marketing, obchodní management pro sportovce, obchodní reklama pro třetí osoby, organizování výstav (komerčních nebo reklamních), posuzování efektivnosti provozu a racionalizace práce, hospodářské nebo ekonomické prognózy, pronájem reklamních materiálů, pronájem reklamních ploch, průzkum veřejného mínění, předvádění zboží, psaní reklamních textů, reklama (propagace), reklama on-line v počítačové síti, rozhlasová reklama, rozšiřování reklamních materiálů zákazníkům (letáky, prospekty, tisky, vzorky), služby (telefonní vzkazy, dotazy), styky s veřejností, venkovní reklama, vydávání reklamních nebo náborových, propagačních a inzertních textů, vyhledávání sponzorů, vylepování plakátů; (36) bankovníctví, finanční operace, finanční analýzy, finanční informace, finanční řízení, finanční sponzorování, organizování dobročinných sbírek, sbírky (organizování), shromažďování prostředků na dobročinné účely; (41) fotografování, informace o možnostech zábavy, informace o výchově a vzdělávání, klubové služby (výchovně-zábavné), kurzy fitness, organizování sportovních soutěží, praktický výcvik, provozování sportovních zařízení, prázdninové tábory (zábavné služby), rozhlasová zábava, půjčování sportovního nářadí, s výjimkou dopravních prostředků, tělesná výchova, vyučování (instruktační služby), zábava, pobavení.

(590) Barevná

(730) **BLK VŠE Praha, o.s.**, Jeseniova 1151/55, Praha 3 - Žižkov, 13000, CZ

(740) JUDr. Pavel Ulrych, advokát, Letohradská 755/50, Praha 7, 17000

(210) **O-497211**

(220) 06.08.2012

(320) 06.08.2012

(511) 1, 5

(540)



(510) (1) chemikálie a chemické výrobky všeho druhu uvedené v této třídě, bakteriální přípravky (jiné než pro lékařské a veterinářské účely), kultury mikroorganismů (jiné než pro lékařské a veterinářské účely), enzymatické přípravky pro průmyslové účely, zahradnické chemikálie, s výjimkou fungicidů, herbicidů, insekticidů a přípravků proti parazitům, chemické přípravky pro čištění vody; (5) algicidy.

(590) Barevná

(730) **PROXIM s.r.o.**, Palackého 578, Pardubice, 53002, CZ

(210) **O-497213**

(220) 06.08.2012

(320) 06.08.2012

(511) 29, 30, 32, 40, 43

(540)



(510) (29) konzervované, mražené, sušené a vařené ovoce a zelenina, želé, džemy, kompoty, vejce, mléko a mléčné výrobky, mléčné výrobky všeho druhu; (30) káva, čaj, kakao a kávové náhražky, rýže, tapioka a ságo, mouka a obilninové přípravky, chléb, pečivo a cukrovinky, zmrzlina, cukr, med, melasa, omáčky (chutňové přísady), koření, led; (32) piva, minerální vody, šumivé nápoje a jiné nápoje nealkoholické, nápoje a šťávy ovocné, sirupy a jiné přípravky k zhotovování nápojů; (40) zpracování materiálů, zpracování vedlejších produktů při výrobě mléka a pokrmů; (43) služby zajišťující stravování a nápoje.

(730) **Marek Dian, MBA, M.R.** Štefánika 234, Ústí nad Orlicí, 56201, CZ

(740) Advokátní kancelář, Mgr. Ivana Nevěčná, advokátka, Na Beránce 2/57, Praha 6 - Hanspaulka, 16000

(210) **O-497214**

(220) 06.08.2012

(320) 06.08.2012

(511) 35, 36, 37

(540)

**SIBEINVEST**  
real estate development

(510) (35) propagační činnost, reklama, pomoc při řízení obchodní činnosti, obchodní administrativa, kancelářské práce; (36) pojištění, služby finanční, služby peněžní, služby nemovitostní; (37) stavebnictví, opravy, instalační služby.

(730) **SIBE INVEST s.r.o.**, Osadní 311/12, Praha 7 - Holešovice, 17000, CZ

(740) Olesya Ukhabova, Gorazdova 332/20, Praha 2 - Nové Město, 12000

(210) **O-497215**

(220) 06.08.2012

(320) 06.08.2012

(511) 35, 36

(540)

**SBA**  
reality

(510) (35) propagační činnost, reklama, pomoc při řízení obchodní činnosti, obchodní administrativa, kancelářské práce; (36) pojištění, služby finanční, služby peněžní, služby nemovitostní.

(730) **SBA reality s.r.o.**, Osadní 311/12, Praha 7, 17000, CZ

(740) Olesya Okhabova, Gorazdova 332/20, Praha 2 - Nové Město, 12000

(210) **O-497216**

(220) 06.08.2012

(320) 06.08.2012

(511) 28, 35, 41

(540)

**FREEWALKING**

(510) (28) cvičební stroje pro fitness; (35) veškerá obchodní činnost s těmito stroji uváděnými ve tř. 28; (41) výchova, vzdělávání, zábava a sportovní a kulturní aktivity.

(590) Barevná

(730) **František Vrkoslav**, Lešany 111, 25744, CZ

(210) **O-497254**

(220) 07.08.2012

(320) 07.08.2012

(511) 16, 21, 25, 32, 33, 35, 41

(540)

**TWO TALES**

(510) (16) papírové ubrousky, kalendáře, pivní tácky, plakáty, pohlednice, tabule, pozvánky, vývěsky, účtenky, papírové visačky, tužky, tiskoviny, zejména prezentační a firemní publikace, reklamní katalogy, výrobky z papíru, lepenky a z plastických hmot zařazené ve třídě 16 pro reklamní, marketingové a propagační účely; (21) sklenice, poháry, korbele, číše, láhve, püllitry, skleněné nádoby a nádobí, skleněné zboží neobsažené v jiných třídách, otvíráky na lahve, podnosy, podložky a jiné pomůcky a nádoby pro domácnost a kuchyň neobsažené v jiných třídách; (25) oděvy, obuv, kloboučnické zboží; (32) piva všeho druhu, sladové nápoje, šumivé nápoje a jiné nápoje nealkoholické, ovocné šťávy, sirupy a jiné přípravky ke zhotovování nápojů; (33) cider; (35) obchodně-podnikatelská činnost a její zprostředkování v souvislosti s výše uvedenými výrobky ve tř. 16, 21, 25, 32 a 33, marketing, propagační, reklamní a inzertní činnost, například ve sdělovacích prostředcích, ve veřejných dopravních prostředcích, na veřejných komunikacích, v novinách, v periodikách, na letácích, na prospektech, na plakátech, v katalogích, v síti Internet a podobně, komerční informační kancelář, rozšiřování propagačních, reklamních, informačních a inzertních materiálů, podpora prodeje, poskytování pomoci při řízení obchodní činnosti, průzkum trhu, předvádění zboží specifikovaného v ostatních přihlášených třídách a distribuce vzorků tohoto zboží, obchodní administrativa, kancelářské práce; (41) soutěžní a zábavní činnost, výchova, vzdělávání, zábava, sportovní a kulturní aktivity, podpora soutěžní a zábavní činnosti, výchovy, vzdělávání, zábavy, sportovních a kulturních aktivit spadající do této třídy.

(730) **Two Tales Brewing s.r.o.**, Jugoslávská 620/29, Praha 2, 12000, CZ

(740) PRK Partners s.r.o., advokátní kancelář, JUDr. Petra Stupková, Jáchymova 2, Praha 1, 11000

(210) **O-497287**

(220) 08.08.2012



(320) 08.08.2012  
(511) 35, 36, 43  
(540)



(510) (35) reklama a propagace; (36) realitní činnost; (43) restaurační služby a ubytování.  
(730) **Nguyen Hoan Kiem**, Perlitová 1802/16, Praha 4, 14000, CZ

(210) **O-497289**  
(220) 08.08.2012  
(320) 08.08.2012  
(511) 4, 35, 39  
(540)



(510) (4) paliva; (35) propagační činnost, reklama, pomoc při řízení obchodní činnosti, obchodní administrativa; (39) doprava.  
(730) **NONCORE, a.s.**, Václavské náměstí 772/2, Praha 1 - Nové Město, 11000, CZ

(210) **O-497312**  
(220) 09.08.2012  
(320) 09.08.2012  
(511) 5, 32  
(540)

**MAFFY**

(510) (5) diabetické a dietetické nápoje, přírodní pramenité a kojené vody, obohacené vitamínové nápoje a koncentráty, potravinové doplňky v tekutém stavu, vitamínové přípravky, polyvitaminové koncentráty k přípravě nápojů, strojené a nestrojené medicínální nápoje, vše výše uvedené pro léčebné účely, bylinné čaje - v rámci této třídy; (32) nealkoholické nápoje syčené i nesyčené, včetně nápojů minerálních, šumivých, iontových a energetických, sirupy, koncentráty a jiné přípravky pro přípravu nápojů, ovocné a zeleninové šťávy, mošty, ovocné nektary a nápoje z ovocných šťáv, stolní a minerální vody, diabetické a dietetické nápoje neléčebné, práškové nealkoholické nápoje, práškové přípravky a příchutě pro výrobu nealkoholických nápojů a likérů, obohacené vitamínové nápoje a koncentráty, nealkoholické aperitivy.  
(730) **AQM s.r.o.**, ul. Čs. armády 133, Bohumín - Nový Bohumín, 73581, CZ  
(740) Ing. Petr Soukup, Vídeňská 8, Olomouc, 77200

(210) **O-497345**  
(220) 10.08.2012  
(320) 10.08.2012  
(511) 9, 35, 38, 42  
(540)

**VOUCHERCLOUD**

(510) (9) přístroje a nástroje vědecké, námořní, geodetické, fotografické, filmové, optické, přístroje pro vážení, měření, signalizaci, kontrolu (inspekci), záchranu a přístroje pro vyučování, přístroje a nástroje pro vedení, přepínání, přeměnu, akumulaci, regulaci nebo řízení elektrického proudu, přístroje pro záznam, převod, reprodukci zvuku nebo obrazu, magnetické nosiče zvukových záznamů, gramofonové desky, automatické distributory a mechanismy pro přístroje na mince, registrační pokladny, počítačové stroje, přístroje pro zpracování informací a počítače, hasicí přístroje, počítačové programy (s možností stažení), elektronické publikace (s možností stažení), přístroje pro mobilní datovou komunikaci, počítačový hardware, počítačové přístroje pro přenos dat, počítačový software, počítačové databáze, aplikační software, aplikační software pro mobilní telefony, telekomunikační software, software na

zpracování finančních transakcí, software ve formě aplikace pro mobilní zařízení pro přijímání, přenášení a zobrazování dat pro nákup zboží a služeb, software ve formě aplikace pro mobilní zařízení pro poskytování informací spotřebitelům týkajících se slev, poukazů a speciálních nabídek na zboží nebo služeb druhých, součástí, doplňky a zařízení pro všechno výše uvedené zboží; (35) propagační činnost, reklama, pomoc při řízení obchodní činnosti, obchodní administrativa, kancelářské práce, klasifikované reklamní služby, reklamní služby poskytované přes internet, šíření reklamy pro druhé přes internet, reklama, jmenovitě on-line a off-line reklama pro přidružené maloobchodní prodejce nabízející poukázkové kódy, nabídky a slevy na výrobky a služby, propagační služby, propagace zboží a služeb pro jiné firmy a osoby, poskytování informací z online adresáře zaměřeného na inzeráty, zpracování dat a distribuce obchodních informací, prodejní pobídkové programy, on-line správa a dohled nad slevovými programy, speciálními nabídkovými programy a programy dárkových poukazů, provozování věrnostních a pobídkových programů, organizování, provozování a dohled nad věrnostními a pobídkovými programy prostřednictvím Internetu a mobilních zařízení, reklama a propagace maloobchodních služeb spojených s prodejem dárků, oděvů, cestovních služeb, finančních služeb, elektrického zboží, zdravotních přípravků a služeb a přípravků a služeb související s péčí o krásu a tělo, sportovního a volnočasového zboží a služeb, služeb restaurací, potravin, výrobků pro dům a zahradu, služeb v oblasti zábavy, obchodů, pomůcek, telefonů a služeb Internetu, dárků a nakupování, shromažďování obchodních dat, překlad informací do počítačových databází, počítačové ověřování dat, služby on-line zpracování dat, sběr dat pro průzkumy trhu, interpretace a analýza dat průzkumu trhu, konzultační, informační a poradenské služby ve vztahu ke všem výše uvedeným službám; (38) spoje (telekomunikace), komunikační služby, jmenovitě přenos textu, zvuku a obrazu do mobilních telefonů a jiných elektronických, datových a telekomunikačních zařízení, komunikace prostřednictvím mobilních telefonů, internetové portálové služby, služby elektronické pošty, provozování on-line konferencí a elektronických vývěsek a nástěnek, poskytování přenosových služeb ve vztahu k používání mobilních zařízení, poskytování přenosových služeb ve vztahu k používání mobilních zařízení, jmenovitě pro příjem, přenos a zobrazování poukazů a příjem a přenos dat pro nákup zboží a služeb, přenos elektronických poukazů prostřednictvím mobilních zařízení a Internetu, poradenské, konzultační a informační služby ve vztahu ke všem výše uvedeným službám; (42) vědecké a technologické služby a související výzkum a projektování, analytické a výzkumné služby v průmyslu, návrh a vývoj počítačového hardwaru a softwaru, správa webových stránek, služby poskytovatele aplikačních služeb (ASP), poskytovatel aplikačních služeb (ASP) zaměřený na software pro přijímání, přenášení a zobrazování poukazů a přijímání a přenášení dat pro nákup zboží a služeb, poskytovatel aplikačních služeb (ASP) zaměřený na software pro poskytování informací spotřebitelům týkajících se slev, poukazů a speciálních nabídek na zboží nebo služby třetích osob, služby poskytovatele aplikačních služeb vztahující se k softwaru pro vytváření společenských sítí, poskytování internetové platformy pro sociální síťové služby, hosting digitálního obsahu on-line, informační, poradenské a konzultační služby týkající se všech výše uvedených služeb.

(730) **Invitation Digital Limited**, Vodafone House, The Connection, Newbury, Berkshire RG14 2FN, GB  
(740) **AK SODOMKA-SOUČEK-JINDRA-MOKRÝ & PARTNEŘI**, JUDr. Tomáš Jindra, U Prašné brány 3, Praha 1, 11000

(210) **O-497352**  
(220) 13.08.2012  
(320) 13.08.2012  
(511) 35, 36  
(540)

**PORTUM BEZPEČNÝ  
PŘÍSTAV VAŠICH FINANČÍ**

(510) (35) propagační činnost, reklama, pomoc při řízení obchodní činnosti, obchodní administrativa, kancelářské práce; (36) pojištění, služby finanční, služby peněžní, služby nemovitostní.  
(730) **Portum s.r.o.**, Olšanská 5, Praha 3, 13000, CZ

(210) **O-497358**  
(220) 13.08.2012  
(320) 13.08.2012  
(511) 5, 44  
(540)



(510) (5) farmaceutické výrobky; (44) lékárnické a lékařské služby.  
(730) **Glenmark Pharmaceuticals, s.r.o.**, Hvězdova 1716/2b, Praha 4, 14078, CZ

(210) **O-497370**  
(220) 13.08.2012  
(320) 13.08.2012  
(511) 1, 5, 16, 30, 31  
(540)



(510) (1) chemické a biochemické modifikace cukru; (5) vedlejší produkty zpracování obilnin pro lékařské účely, potraviny dietetické a biologické, jedlé rostlinné vlákniny, vše určené pro lékařské účely, dietní, výživné, dietetické, bezpečkové a bezcholesterolové pekárenské a cukrářské výrobky, rovněž tyto výrobky obohacené vitamíny, organickými a anorganickými látkami pro humánní využití včetně ostatních potravin, mouky bezpečkové dietní a výživné, odpad ze zpracovaného obilného zrna, přípravky ze sladu pro dietetické účely, nutriční dietetické doplňky, pekárenské výrobky pro kojence, děti a nemocné - vše určené pro léčebné účely; (16) papírové rozetky - podložky pod kávové hrnky, papírové ubrusky, papírové obaly a obaly z plastických hmot na cukr a mouku a výrobky obsahující tyto suroviny, poutače z papíru nebo lepenky, reklamní předměty z papíru vztahující se k výrobkům uvedeným ve tř. 1, 5, 30, 31; (30) bílý i třtinový cukr, výrobky z cukru, pevný a tekutý cukr, modifikace cukru, mlýnské výrobky spadající do této třídy, jako jsou nezpracovaná a zpracovaná mouka včetně přísad (kypčících prášků a past) nutných pro výrobu pekařských, těstářenských a cukrářských výrobků, trvanlivého a jemného pečiva, mlýnské výrobky jedlé, pekařské směsi, obilniny ve zpracovaném stavu, mouka potravinářská, mouka kukuřičná a kukuřičné krupice, mouka pšeničná, pšeničná krupice včetně krupice vysocelpekkové, chutové přísady do těsta, sůl kuchyňská, kvas do těsta, kvasnice, škrob, přísady do pečiva s výjimkou éterických olejů, veškeré pekárenské potravinářské výrobky z obilnin, zejména chléb (konzumní, celozrnný, vícezrnný, toustový a další druhy chleba), běžné pečivo (jako jsou rohlíky, housky, žemle, bagety, večky), jemné a trvanlivé pečivo (např. koláče, koláčky, buchty, vánočky, mazance, záviny, bábovky, zákusky, perníky, medovíčky a další sladké pečivo), drobné cukroví a cukrářské výrobky, těsta a těstářenské výrobky z listového a plundrového těsta (plněné i bez náplně), slané pečivo, sušenky, suchary, oplatky, keksy (včetně strouhanky a kostek do knedlíků), zahušťovací a pojící činidla, moučné výrobky všech druhů, výrobky z obilnin, z olejnin, z luštěnin, ze semen a z kukuřice, mražené výrobky z těsta a pečivových hmot, škrobovité výrobky, káva, čaj, kakao a jejich extrakty, rýže, med, kmín, melasový sirup, koření a jeho směsi, potravinářské dresingy, dehydrovaná hotová jídla a směsi k přípravě hotových jídel z mouky, obilnin, těstovin nebo rýže, DIA cukrovinky a pečivo, cereální výrobky, müsli tyčinky, sladidla přírodní, směsi pro účely pekárenské; (31) mlýnské výrobky krmné, krmiva a krmné směsi jako vedlejší produkty z výroby cukru a mouky.

(730) **MORAGRO, a.s. v Prostějově**, Za drahou 4332/4, Prostějov, 79687, CZ

(740) Ing. Petr Soukup, Videňská 8, Olomouc, 77900

(210) **O-497388**  
(220) 14.08.2012  
(320) 14.08.2012  
(511) 11, 16, 20, 21, 25, 27, 28  
(540)

## MALINADESIGN

(510) (11) přístroje pro osvětlení, topení, výrobu páry, pro vaření, přístroje chladicí, pro sušení, ventilaci, rozvod vody a sanitární zařízení, (16) papír, lepenka a výrobky z těchto materiálů, které nejsou zařazeny do jiných tříd, fotografie; (20) nábytek, zrcadla, rámy, výrobky nejmenované v jiných třídách ze dřeva, korku, rákosu, vrbového proutí, z rohu, kosti, slonoviny, z kotic, želvoviny, jantaru, perleti, mošské pěny, náhražky všech těchto materiálů nebo náhražky z plastických hmot; (21) náčiní a nádoby pro domácnost nebo kuchyň (nikoliv z drahých kovů, ani postříbřených nebo pozlacených kovů), hřebeny a mycí houby, kartáče (s výjimkou štětců), materiály pro výrobu kartáčů, čistící potřeby, drátky na čištění parket, sklo surové nebo opracované (s výjimkou stavebního skla), sklo, porcelán a majolika neobsažené v jiných třídách; (25) oděvy, obuv, kloboučnické zboží; (27) koberce, rohožky, rohože, linoleum a jiné obklady podlah, tapety na stěny nikoliv textilní; (28) hry, hračky, vánoční ozdoby.  
(730) **Malinová Soňa**, Hornosušská 1070/44, Havířov - Suchá, 73564, CZ

(210) **O-497391**  
(220) 14.08.2012  
(320) 14.08.2012  
(511) 3, 9, 14, 16, 25, 35, 41, 42, 45  
(540)

## NIXTERY

(510) (3) kosmetika, mýdla, parfémy; (9) výpočetní technika, elektronika, kancelářská technika - v rámci této třídy, počítačové sítě, hardware, software, elektronické publikace; (14) šperky a ozdoby - v rámci této třídy, klenoty, bižuterie; (16) tiskoviny, časopisy, manuály, periodické i neperiodické publikace; (25) obuv, oděvy; (35) účetnictví a daňové poradenství, audit, systémy řízení a poradenství při vedení podniků, inzertní a reklamní služby; (41) konference, kurzy a školení, výuka a vzdělávání, praktický výcvik, filmové a divadelní projekce, zábava; (42) architektura, plánování městské zástavby (urbanismus), konzultace v oblasti software a ICT, pronájem serverů, tvorba správa a údržba počítačových systémů, programování a tvorba softwaru; (45) právnícké služby, poradenství v oblasti bezpečnosti informací.  
(730) **Zeman Karel Mgr.**, Leoše Janáčka 657, Ostrava, 72525, CZ

(210) **O-497392**  
(220) 14.08.2012  
(320) 14.08.2012  
(511) 41  
(540)



## MÍSTO, KDE POHYB JE HROU

(510) (41) cvičení (praktické-), gymnastický výcvik, tělesná výchova, kluby zdraví (služby), (zdravotní a kondiční cvičení), dětské jesle a školky, klubové služby (výchovně-zábavné), kurzy fitness, prázdninové tábory (služby -) (zábava), rekreace (služby pro oddech a -), služby osobního trenéra (fitness trénink), vyučování (výuka).  
(590) Barevná  
(730) **Monkey's Gym s.r.o.**, Trávnícká 381, Praha 9, 19014, CZ

(210) **O-497393**  
(220) 14.08.2012

(320) 14.08.2012  
(511) 41  
(540)

## Monkey's Gym

(510) (41) cvičení (praktické-), gymnastický výcvik, tělesná výchova, kluby zdraví (služby), (zdravotní a kondiční cvičení), dětské jesle a školky, klubové služby (výchovně-zábavné), kurzy fitness, prázdninové tábory (služby -) (zábava), rekreace (služby pro oddech a -), služby osobního trenéra (fitness trénink), vyučování (výuka).

(730) **Monkey's Gym s.r.o.**, Trávnícká 381, Praha 9, 19014, CZ

(210) **O-497449**  
(220) 15.08.2012  
(320) 15.08.2012  
(511) 35, 41, 44  
(540)



Institut neuro-vývojové terapie

(510) (35) propagační činnost, reklama, pomoc při řízení obchodní činnosti, obchodní administrativa; (41) výchova, vzdělávání, sportovní a kulturní aktivity; (44) lékařské služby.

(730) **Marija Annemiek Volemanová, DiS**, Keltská 468, Statenice, 25262, CZ

(210) **O-497451**  
(220) 15.08.2012  
(320) 15.08.2012  
(511) 35, 41, 43  
(540)



(510) (35) reklamní a propagační činnost; (41) kulturní a zábavní činnost; (43) provoz restaurace.

(730) **MALINA s.r.o.**, Kladenská 115, Praha 6, 16000, CZ

(210) **O-497457**  
(220) 15.08.2012  
(320) 15.08.2012  
(511) 16, 21, 25, 31, 32, 33, 34, 35, 39, 40, 43  
(540)



(510) (16) výrobky z papíru, kartónu a lepenky, papírenské výrobky, zejména neperiodické a periodické tiskoviny na papírových nosičích, katalogy, prospekty, prezentační a firemní tiskoviny, ceníky, papírové soubory dat, papírové a lepenkové poutače, reklamní tabule a vývěsky - v rámci této třídy, plakáty, etikety na lahve, obtisky, nálepky, papírové a plastové obálky, sáčky, tašky a pytle, krabice a krabičky, papírové visačky, papírové a plastové obaly a krabice na lahve, balicí papír a plastové fólie na balení, papírové tácky a podložky na stolování, papírové podložky na sklenice, papírové utěrky, ubrousky a ubrusy, kalendáře, diáře, propagační a upomínkové předměty z papíru a plastu; (21) výrobky ze skla, keramiky a porcelánu spadající do třídy 21, zejména sklenice a skleničky, džbány a džbánky, půllitry, poháry a číše, holby a korbele, lahve, nápojové pohárky a kelímky na nápoje včetně výrobků z papíru a plastu, vázičky, tácky a podtácky (vyjma z drahých kovů a určených ke stolování), otvírače lahví, desky na jídelní lístky, stojany na jídelní lístky

keramické, tepelně izolační nádoby, termosky na nápoje a jídlo, nádoby skleněné, keramické a porcelánové, propagační a upomínkové předměty ze skla, keramiky a porcelánu, plastové tácky a podložky na stolování, plastové podložky na sklenice; (25) oděvy, boty a kloboučnické výrobky, trička, tílka, mikiny, kšiltovky, čepice, kšilty a čelenky, číšnícké zástěry a vesty, oděvy, boty a kloboučnické výrobky zahrnuté ve třídě 25; (31) pivovarnický slad, mladina (pivovarnický meziprodukt), sladové a chmelové výtažky tekuté a práškové, ječmen; (32) piva všech druhů a stupňovitostí, světlá i tmavá, sudová i lahvová, zejména pivo výčepní, sladové, ležák a piva příchucovaná, piva speciální, zejména piva bylinná a bylinková, pivo zázvorové, piva nízkenergetická a piva s nízkým obsahem alkoholu, piva nealkoholická, dietetická piva a nápoje (vyjma určených k léčebným účelům), výtažky z chmele a sladu na výrobu piva všech druhů, sladové nápoje míchané a lihuprosté, šumivé nápoje na bázi piva s nízkým obsahem alkoholu případně bylin, nealkoholické nápoje a minerální vody přírodní, sycené nebo ochucené, šumivé a jiné nealkoholické nápoje včetně ionizovaných a/nebo nápojů obohacených vitamíny a minerály, sirupy, nektary a jiné přípravky k výrobě a přípravě nápojů, ovocné, zeleninové a bylinné šťávy, koncentráty a extrakty a nápoje z nich, nealkoholické nápoje zahrnuté ve třídě 32; (33) alkoholické nápoje všeho druhu, zejména lihoviny, likéry a vína (vyjma určených pro lékařské účely), destiláty vinné, ovocné, bylinné a zeleninové včetně macerátů a výluhů, destiláty ušlechtilé a řezané, vína stolní, jakostní, odrůdová včetně přívlastkových a ledových, vína šumivá a perlivá, vína likérová a aromatizovaná, alkoholické mošty, alkoholické aperitivy a koktejly, koncentráty k přípravě alkoholických nápojů a esence do lihovin; (34) skleněné popelníky, porcelánové popelníky, keramické popelníky, zapalovače pro kuřáky; (35) obchodní zprostředkovatelská činnost v oboru nealkoholických a alkoholických nápojů, zejména piva a potravin, e-business v oboru nealkoholických a alkoholických nápojů, zejména piva a potravin, on-line inzerce v počítačové síti Internet; (39) skladování, balení, doprava a distribuce zboží, zejména piva, nealkoholických a alkoholických nápojů a potravin, doručovací a kurýrní služby, zabezpečování a zprostředkování skladování, sklady a skladovací kontejnery včetně jejich pronajímání, zprostředkování skladování, balení a dopravy zboží; (40) výroba a zpracování sladu, výroba-vaření piva všech druhů a stupňovitostí, zpracování chmele, ječmene, ovoce, zeleniny a bylin včetně koření, výroba sladových nápojů, fermentace, výroba nealkoholických a alkoholických nápojů, výroba přípravků pro výrobu alkoholických a nealkoholických nápojů; (43) služby zajišťující stravování a nápoje, restaurace, bary, hostinská činnost, služby zajišťující dočasné ubytování, hotely, penziony, ubytovny.

(730) **Holub Petr Ing.**, Za nemocnicí 1153/31, Bílovec, 74301, CZ  
(740) Ing. Petr Soukup, Vídeňská 8, Olomouc, 77200

(210) **O-497518**  
(220) 17.08.2012  
(320) 17.08.2012  
(511) 7, 12, 35, 37  
(540)

## KAMACZECH

(510) (7) zemědělské stroje a zařízení, jejich příslušenství a části, hospodářské nářadí - v rámci této třídy; (12) traktory a jejich díly; (35) propagační činnost, reklama, zahraničně obchodní služby včetně obchodně technických služeb, pomoc při řízení obchodní činnosti s výše uvedenými výrobky; (37) opravy, údržba a servisní služby uvedených výrobků.

(730) **PH rozvojová, a.s.**, V Jámě 669/5, Praha 1, 11000, CZ  
(740) Ing. Miroslav Karas, Strakonická 352, Příbram V, 26105

(210) **O-497600**  
(220) 21.08.2012  
(320) 21.08.2012  
(511) 9, 16, 35, 41

(540)



- (510) (9) přístroje a nástroje vědecké, námořní, geodetické, fotografické, filmové, optické, přístroje pro vážení, měření, signalizaci, kontrolu (inspekci), záchranu a přístroje pro vyučování, přístroje a nástroje pro vedení, přepínání, přeměnu, akumulaci, regulaci nebo řízení elektrického proudu, přístroje pro záznam, převod, reprodukci zvuku nebo obrazu, nosiče dat magnetické, záznamové disky, kompaktní disky, DVD a ostatní digitální záznamové nosiče, ústrojí pro přístroje na mince, pokladny registrační, kalkulačky, zařízení na zpracování dat, počítače, počítačový software; (16) papír, lepenka a výrobky z těchto materiálů, které nejsou zařazeny do jiných tříd, tiskárenské výrobky, potřeby pro knižní vazby, fotografie, papírenské zboží, lepidla pro papírenství nebo domácnost, materiál pro umělce, štetce, psací stroje a kancelářské potřeby (vyjímaje nábytek), učební a vyučovací pomůcky s výjimkou přístrojů, plastické obaly (nezařazené do jiných tříd), tiskařské typy, štočky; (35) propagační činnost, reklama, pomoc při řízení obchodní činnosti, obchodní administrativa, kancelářské práce; (41) výchova, vzdělávání, zábava, sportovní a kulturní aktivity.

(730) **Zlínský kraj**, třída Tomáše Bati 21, Zlín, 76091, CZ

(210) **O-497623**

(220) 22.08.2012

(320) 22.08.2012

(511) 28, 41, 43

(540)

## PERMONIUM

- (510) (28) hry, hračky, potřeby pro gymnastiku a sport, které nejsou uvedeny v jiných třídách; (41) výchova, vzdělávání, zábava, sportovní a kulturní aktivity, zejména provozování zábavních parků, lanových center a muzeí; (43) služby zajišťující stravování a nápoje, dočasné ubytování.

(730) **STROJÍRNA OSLAVANY, spol. s r.o.**, Padochovská 31, Oslavany, 66412, CZ

(740) Ing. Jiří Malůšek, Mendlovo nám. 1a, Brno, 60300

(210) **O-497628**

(220) 22.08.2012

(320) 22.08.2012

(511) 21, 40, 42

(540)



- (510) (21) užitkové a umělecké sklo hladké a zušlechtěné; (40) zpracování skla, broušení, rytí, malování, leptání; (42) umělecký design sklo.

(730) **GLASS WORKS OSEČEK s.r.o.**, Oseček 83, Oseček p. Přnov, 28941, CZ

(210) **O-497630**

(220) 22.08.2012

(320) 22.08.2012

(511) 24, 35, 41

(540)



- (510) (24) textil a textilní zboží nezahrnuté v jiných třídách, povlečení, ubrusy; (35) propagační činnost, reklama, pomoc při řízení obchodní činnosti, obchodní administrativa, kancelářské práce; (41) výchova, vzdělávání, zábava, sportovní a kulturní aktivity.

(590) Barevná

(730) **Krstev Valerij**, Na Liše 1175/3a, Plzeň, 32600, CZ

(740) Advokátní kancelář Mgr. Šimon Jirka, Slovanská 928/104, Plzeň, 32600

(210) **O-497731**

(220) 27.08.2012

(320) 27.08.2012

(511) 3, 5, 29

(540)



- (510) (3) čisticí prostředky, kosmetické přípravky, kosmetické přípravky pro zvířata, masážní gely (jiné než pro léčebné účely), mléko (čisticí) pro toaletní a kosmetické účely, mycí přípravky pro intimní hygienu a deodoranti, přípravky, mýdla, medicínální mýdla, holicí mýdla, pěny a gely, opalovací přípravky, kosmetické přípravky pro péči o pokožku, pomády pro kosmetické účely, rtěnky, šampóny, suché šampóny, šampóny pro domácí zvířata, toaletní přípravky, ústní vody, nikoliv pro lékařské účely, vlasové vody, vody a přípravky po holení, voňavkářské výrobky, zubní pasty; (5) antibakteriální přípravky, antioxidační tablety, bahno pro koupele, bílkoviny (potravinové doplňky), léčivé byliny, cukrovinky s léčivými přísadami, čaje léčivé, dietetické látky upravené pro lékařské účely, dietetické nápoje upravené pro lékařské účely, dietní potraviny upravené pro lékařské účely, minerální doplňky potravy, doplňky výživové, enzymy – potravinové doplňky, enzymy pro veterinární účely, farmaceutické přípravky, farmaceutické přípravky proti lupům, fermenty pro farmaceutické účely, mléčné fermenty pro farmaceutické účely, fungicidy, kapsle pro farmaceutické účely, kasein - potravinové doplňky, léčivé rostliny, lékařské přípravky pro podporu růstu vlasů, linimenty (tekuté masti), Iněné potravinové doplňky, farmaceutické přípravky pro léčení lupů, masti na popáleniny od slunce, masti pro farmaceutické účely, mateří kašička pro lékařské účely, mléko sušené (pro kojence), přípravky pro mytí zvířat, náplasti, přípravky proti pocení, obklady, přípravky na omrzliny, oplatkové kapsle pro farmaceutické účely, pastilky pro farmaceutické účely, přípravky pro ošetření popálenin, posilující přípravky, tonika, potrava pro kojence, potravinové doplňky pro zvířata, potravinové doplňky z droždí, potravinové doplňky z klíčků, propolisové potravinové doplňky, proteinové potravinové doplňky, proteinové potravinové doplňky pro zvířata, pylové potravinové doplňky, přípravky obsahující stopové prvky pro lidi a zvířata, tablety pro farmaceutické účely, vedlejší produkty zpracování obilnin pro dietetické nebo lékařské účely, vitamínové přípravky, vlákniny výživové, zvěrolékařské přípravky, želatina pro lékařské účely, žvýkací gemy, žvýkačky pro lékařské účely; (29) fermenty (mléčné) pro kulinářské účely, jogurt, kefir, bílkovinné mléko, kumys, mléko, mléčné výrobky, mléčné nápoje, syrovátka, sýry, sýřidlo, sójové mléko (náhražka mléka), tvaroh, ovoce konzervované, sušené, mražené, zelenina konzervovaná, mražená, sušená, aloe vera připravená pro lidskou konzumaci, maso a potraviny z masa, ryby a potraviny z ryb, máslo, sádlo, lůj a živočišné tuky (jako potraviny), rostlinné oleje a tuky (jako potraviny).

(590) Barevná

(730) **LOBIOVE s.r.o.**, Štůrova 1701/55, Praha 4, 14200, CZ  
(740) Ing. Roman Vithous, Pavlíkova 605/12, Praha 4, 14200

(210) **O-497762**  
(220) 28.08.2012  
(320) 28.08.2012  
(511) 16  
(540)



(510) (16) úchytky na kartotéční lístky, papír pro kopírování, etikety (kromě textilních), nálepky, papírové obtisky, samolepky pro počítačové tiskárny, papírové karty pro počítačové tiskárny, dopisní papír, samolepky pro domácnost, papír pro laserové tiskárny, polozpracovaný papír, papír na tisk, papírové pásky, poznámkový papír, záznamníky, papír na vizitky, samolepky pro kancelářské účely, pořadače (šanonny) na dokumenty, lepidla pro kancelářské účely, obaly na spisy, rychlovažče (pro kancelářské účely), ilustrované poznámkové bloky, alba pro nálepky, lepicí poznámkové bloky, lepicí poznámkový papír, skládací papírové krabice, papírové krabice, zásobníky na lepicí pásky (kancelářské potřeby), tiskopisy, papíry, kancelářské potřeby - v rámci této třídy.  
(590) Barevná  
(730) **PRINTEC CO., LTD.**, 92-19, Paho-dong, Dalseo-gu, Daegu, KR  
(740) Společná advokátní kancelář Všečečka Zelený Švorčík Kalenský a partneři, JUDr. Otakar Švorčík, Hálkova 2, Praha 2, 12000

(210) **O-497926**  
(220) 05.09.2012  
(320) 05.09.2012  
(511) 37, 41, 42  
(540)

## ENCYKLOPEDIE VAD NEMOVITOSTÍ

(510) (37) dozor a řízení staveb, poradenství a informace ve stavebnictví; (41) vydávání periodických a neperiodických publikací včetně katalogů v tištěné podobě a prostřednictvím sítě Internet, výcvik a výuka v oboru stavebnictví; (42) konstruktérské práce a projekty, výzkum v oblasti stavebnictví a energetiky, vypracování projektů a posudků v oblasti stavebnictví a energetiky.  
(730) **DEK a.s.**, Tiskařská 10/257, Praha 10, 10800, CZ

(210) **O-497927**  
(220) 05.09.2012  
(320) 05.09.2012  
(511) 35, 37, 39  
(540)



(510) (35) propagace a reklama dopravního podniku; (37) opravy vozového parku; (39) provoz dopravního podniku, organizování cest.  
(590) Barevná  
(730) **Dopravní společnost Zlín-Otrokovice s.r.o.**, Podvesná 17/3833, Zlín, 76092, CZ  
(740) AK Ondruš a Ondruš, JUDr. Radek Ondruš, Těsnohlídkova 9, Brno, 61300

(210) **O-497928**  
(220) 05.09.2012  
(320) 05.09.2012  
(511) 3  
(540)



(510) (3) umělé nehty, umělé nehty pro kosmetické účely, třpytky na nehty.  
(590) Barevná  
(730) **Aglia s.r.o.**, Hlávkova 23, Přeštice, 33401, CZ

(210) **O-498024**  
(220) 07.09.2012  
(320) 07.09.2012  
(511) 9, 16, 25, 28, 35, 38  
(540)

## DOMOVENOK

(510) (9) nahrané i nenahrané nosiče informací, disky, diskety, CD ROM, pásky, nahrané i nenahrané nosiče zvuku a/nebo obrazu, software, elektronické publikace, světelné reklamní poutače a reklamní neony; (16) tiskoviny, knihy, časopisy, katalogy, billboardy, reklamní, inzertní, propagační a uživatelské tiskoviny i materiály, prospekty, mapy, modely, plakáty, periodické a neperiodické publikace, fotografie, obalové materiály z papíru nebo umělých hmot, pohlednice, propagační materiály a předměty z papíru, zejména letáky, brožury; (25) oděvy, obuv, kloboučnické zboží, sportovní oděvy, obuv a kloboučnické zboží spadající do této třídy, výše uvedené zboží také z kůže (zařazené do třídy 25), opasky, čepice, trička, bundy, zástěry; (28) hry a hračky všeho druhu zařazené v této třídě, kanadské žertíky, společenské hry, stavebnice (hračky), stolní hry, stavebnicové kostky (hračky), balónky na hraní, soupravy na rozvíjení umělecké, technické a řemeslné zručnosti a tvořivosti spadající do této třídy, panenky, figurky zvířátek, sportovní potřeby a náčiní určené pro volný čas, fitness, rekondici a regeneraci spadající do této třídy, součásti sportovních potřeb spadající do třídy 28; (35) velkoobchod, maloobchod a zprostředkování obchodu s výrobky ve třídách 9, 16, 25 a 28, reklamní a propagační činnost všeho druhu, televizní a mediální reklama, rozhlasová a venkovní reklama, prezentace služeb a výrobků, organizování komerčních výstav, reklamní, inzertní a propagační služby spojené s pořádáním veletrhů a výstav, reklama on-line v počítačové síti, analýza nákladů, marketingové studie, obchodní administrativní práce, poskytování obchodních informací a obchodních služeb pomocí Internetu, e-shop s výrobky ve třídách 9, 16, 25 a 28, ekonomické informace a poradenství, poradenská, informační a konzultační činnost v oblasti obchodu s výrobky ve třídách 9, 16, 25 a 28; (38) zveřejňování, rozšiřování a přenos informací prostřednictvím všech informačních a telekomunikačních prostředků a sítí, satelitů apod., šíření informací prostřednictvím teletextu a počítačových a telekomunikačních sítí včetně Internetu, šíření tiskovin, časopisů, periodik, knih v elektronické podobě prostřednictvím počítačové sítě včetně Internetu, prostřednictvím satelitů apod., šíření a přenos inzerce a reklamy prostřednictvím telefonních sítí.  
(730) **Domovenok Company s.r.o.**, Na Maninách 796/9, Praha 7, 17000, CZ  
(740) PatentCentrum Sedlák & Partners s.r.o., Husova 5, České Budějovice, 37001

(210) **O-498025**  
(220) 07.09.2012  
(320) 07.09.2012  
(511) 1, 3



(540)



(510) (1) impregnační prostředky pro průmysl; (3) čisticí prostředky, impregnační přípravky, ochranné chemické přípravky pro nesavé povrchy.

(730) NANOSERVICE s.r.o., U plynárny 745/10, Praha 4, 14000, CZ

(210) **O-498190**

(220) 17.09.2012

(320) 17.09.2012

(511) 9, 37, 42

(540)

## ABCOM

(510) (9) programové vybavení pro počítače, software, hardware zejména z oblastí výpočetní techniky, komunikační techniky, informační techniky a telekomunikační techniky zařazené v této třídě a všechny jejich náhradní díly a součásti, nosiče záznamů nahrané i nenahrané, databáze, databázové produkty; (37) montáž, instalace, opravy, údržba a servis kancelářské, reprodukční, výpočetní, komunikační a informační techniky včetně hardware, montáž a údržba koncových telekomunikačních zařízení, instalace a servis datových sítí; (42) montáž, instalace, opravy, údržba a servis software, poradenská činnost v oblasti aplikace výpočetní techniky, v oblasti informatiky, kancelářské a komunikační techniky a informačních technologií, navrhování a realizace automatizovaných systémů řízení, programátorská činnost, projekce datových sítí, poskytování software.

(730) ABCOM Technologies SE, Křížkova 185/35, Praha 8 - Karlín, 18600, CZ

(210) **O-498671**

(220) 05.10.2012

(320) 05.10.2012

(511) 18, 24, 25

(540)



(510) (18) kůže a její imitace, zboží vyrobené z těchto materiálů, nezahrnuté v jiných třídách, zvířecí kůže, usně, kufry a cestovní tašky, deštníky a slunečníky, vycházkové hole, biče, sedlářské výrobky; (24) textil a textilní zboží nezahrnuté v jiných třídách, povlečení, ubrusy, zejména ložní prádlo, lůžkoviny a ložní přehozy; (25) oděvy, obuv, pokrývky hlavy, šály, šátky, rukavice, ponožky, punčochové zboží.

(730) Yuanxiu Li, Rumjancevova 1233/17, Liberec, 46001, CZ

(740) Ing. Veronika Zemanová, Mendlovo nám. 1a, Brno, 60300

(210) **O-498672**

(220) 05.10.2012

(320) 05.10.2012

(511) 9

(540)

## FLOWSONIC

(510) (9) přístroje pro měření, signalizaci, kontrolu (inspekci), jejich programové vybavení a řídicí systémy (software), ultrazvukové průtokoměry.

(730) ELIS PLZEŇ, a.s., Luční 15, PO BOX 126, Plzeň, 30426, CZ

(740) Ing. Václav Feiferlík, Žlutická 10, Plzeň, 32329

(210) **O-498673**

(220) 05.10.2012

(320) 05.10.2012

(511) 9

(540)

## SMARTSONIC

(510) (9) přístroje pro měření, signalizaci, kontrolu (inspekci), jejich programové vybavení a řídicí systémy (software), ultrazvukové průtokoměry.

(730) ELIS PLZEŇ, a.s., Luční 15, PO BOX 126, Plzeň, 30426, CZ

(740) Ing. Václav Feiferlík, Žlutická 10, Plzeň, 32329

(210) **O-498990**

(220) 16.10.2012

(320) 16.10.2012

(511) 35, 39, 41, 42, 45

(540)



(510) (35) systemizace informací a překlad do počítačových databází, vyhledávání dat v počítačových souborech, reklamní činnost, pomoc při řízení obchodních a průmyslových podniků, marketingové studie, reklama on-line v počítačové síti, prezentace služeb na Internetu v rámci třídy, rozšiřování reklamních materiálů zákazníkům (letáky, prospekty, tisky, vzorky), vyhledávání dat v počítačových souborech (pro třetí osoby), obchodní činnost s paměťovými médii pro ukládání a přenos dat, se stroji a zařízeními pro záznam, přenos, uchování, reprodukci informací, zvuku nebo obrazu, včetně periférií, s nosiči záznamů nahranými i nenahranými a optickými médii, automatizované zpracování dat, vzdálená správa počítačových programů – cloud computing - v rámci této třídy; (39) skladování a archivace elektronicky ukládaných dat a dokumentů; (41) elektronické publikování, organizace a vedení seminářů; (42) tvorba a správa webových stránek, aktualizace počítačových programů, tvorba počítačových systémů, instalace počítačových programů, kopírování počítačových programů, obnova počítačových dat, počítačové systémové analýzy, poradenství v software a hardware, počítačové programování a údržba počítačových programů, hosting webových stránek, pronájem počítačů, pronájem počítačových programů, analýzy počítačových systémů, poskytování vyhledávačů pro Internet, konverze dat a počítačových programů, přenos dat nebo dokumentů z fyzických nosičů na elektronické nosiče, služby v oblasti ochrany proti počítačovým virům; (45) poradenství v oblasti bezpečnosti, monitorování bezpečnostních systémů a zařízení.

(590) Barevná

(730) Corpus Solutions a.s., Na Vítězné pláni 1719/4, Praha 4, 14000, CZ

(740) Jiří Effmert, Družstevní 1424/12C, Říčany, 25101

(210) **O-499113**

(220) 21.10.2012

(320) 21.10.2012

(511) 29

(540)

## Pomazánkové nemáslo

(510) (29) mléko a mléčné výrobky, jedlé oleje a tuky.

(730) Slama Igor, Teyschlova 1108/12, Brno, 63500, CZ

(210) **O-499175**

(220) 24.10.2012

(320) 24.10.2012

(511) 9, 16

(540)

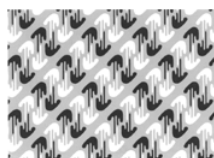

(510) (9) hologramy; (16) papír a výrobky z papíru, ceninový papír, výrobky z papíru jištěné proti paděláním, s vodoznakem, s

ochrannými barvami, papír s ochrannými vlákny, s hologramem, s chemickou ochranou, papíry pro kancelářskou techniku, speciální grafické papíry, papíry pro umělecké tisky, samolepky, poštovní známky, šekové tiskopisy, certifikáty, stravenky, papír na loterie, akcie, dluhopisy, dopisní papíry, periodické a neperiodické publikace, tiskoviny, lístky.

- (730) **NEOGRAPH, a.s.**, Opletalova 55, Praha 1, 11000, CZ  
(740) PROPATENT, JUDr. Matěj Sedláček, Ke Kateřinkám 1393, Praha 4, 14900

- (210) **O-499209**  
(220) 25.10.2012  
(320) 25.10.2012  
(511) 21, 35, 41, 42, 43  
(540)

- (510) (21) sklo s výjimkou skla stavebního, porcelán, křišťál, broušené, leptané, zdobené i hladké sklo, výrobky ze skla v této třídě, nádobí a stolní náčiní, sklenice, láhve, šálky, podšálky, konvice, karafy, mísy, misky, žardiniéry, talíře, vázy, svícny, koše, džbány; (35) propagační, inzertní a reklamní činnost, pomoc při řízení obchodní činnosti, obchodní poradenské služby, ekonomické poradenství, průzkumy trhu, konzultace v oblasti obchodu a ekonomiky, marketing, zprostředkovatelská činnost v oblasti komerční, pronájem reklamních míst, výstavní činnost komerční; (41) provozování galerie umění, pořádání výstav ke kulturním a vzdělávacím účelům, realizace výstavních expozic a provozování výstavních ploch, spadající do této třídy, agenturní činnost v oblasti výstavnictví, umění a kultury, informační služby v oblasti umění a uměleckých děl, konzultační a poradenské služby v oblasti výstavnictví, umění, uměleckých děl autorů z tuzemska i ze zahraničí, organizování kulturních nebo vzdělávacích výstav; (42) grafický, umělecký a průmyslový design, poradenství v oblasti grafického, uměleckého a průmyslového designu, interiérová výzdoba; (43) poskytování a zprostředkování služeb v oblasti ubytování a stravování, restaurace, pizzerie, kavárny, hotelové služby včetně služeb zajišťujících hotelové stravování a přípravu jídel a nápojů.
- (730) **Holubová Denisa**, Hošťálkova 503/112, Praha 6, 16900, CZ  
(740) PROPATENT, JUDr. Matěj Sedláček, Ke Kateřinkám 1393, Praha 4, 14900

- (210) **O-499378**  
(220) 01.11.2012  
(320) 01.11.2012  
(511) 19  
(540)

## Brož Venezia

- (510) (19) stavební prvky z betonu, zejména hladký betonový blok s řázkem.
- (730) **Beton Brož s.r.o.**, Dědina 484, Otnice, 68354, CZ  
(740) KANIA, SEDLÁK, SMOLA Patentová a známková kancelář, Ing. František Kania, Mendlovo nám. 1a, Brno, 60300

- (210) **O-499380**  
(220) 01.11.2012  
(320) 01.11.2012  
(511) 35, 36, 37  
(540)

- (510) (35) zprostředkovatelská činnost v oblasti obchodu, vztahující se ke službám uvedeným zvláště ve třídách 36 a 37; (36) činnost realitní kanceláře a zprostředkování v této oblasti, pronájem a

správa nemovitostí, finanční obchodní služby s pohledávkami a dluhy - factoring, forfaiting a zprostředkování v této oblasti, činnost zastavárny, poskytování úvěrů a půjček; (37) stavitelství, stavební činnost - provádění staveb včetně jejich změn, udržovacích prací na nich a jejich odstraňování, provádění subdodávek pro stavby.

- (730) **PROFIREAL ONE s.r.o.**, Jana Uhra 164/6, Brno, 60200, CZ  
(740) Karel Voda, patentový zástupce, Bolzanova 13, Brno, 61800

- (210) **O-500114**  
(220) 27.11.2012  
(320) 27.11.2012  
(511) 29, 30  
(540)

## Alpinesse

- (510) (29) mléko a mléčné výrobky, máslo a přípravky z másla, přečištěné máslo, koncentrované máslo, jedlé oleje a tuky, margarín, sádlo, margarínové sádlo, jedlé směsi živočišných a/nebo rostlinných tuků, pomazánkové přípravky obsahující tuky a směsi tuků s různým obsahem tuku, jedlé tuky a směsi tuků s různým obsahem tuku obsahující rostlinné a živočišné tuky, jedlé oleje a směsi olejů s různým obsahem tuku obsahující rostlinné a živočišné tuky; (30) chléb a chlebové výrobky, pekárenské výrobky, rovněž namazané nebo obložené, pečivo a cukrovinky, sůl, hořčice, ocet, omáčky (k ochucení), koření, všechny výše uvedené výrobky také ve zmrazené formě nebo pro zapékání, pokud je to možné.
- (730) **MEGGLE, s.r.o.**, Gotthardská 4/37, Praha 6, 16000, CZ  
(740) Zeiner & Zeiner v.o.s., Mgr. Karel Šindelka, Maiselova 15/38, Praha 1, 11000

- (210) **O-500143**  
(220) 28.11.2012  
(320) 28.11.2012  
(511) 14, 21, 35  
(540)

- (510) (14) bižuterie, bižuterní ozdoby, kameny pro bižuterii a šperky, perly (klenoty), šperkařské a bižuterní polotovary, vzácné kovy a jejich slitiny a výrobky z těchto látek nebo posříbřeného nebo pozlaceného kovu, nejsou-li uvedeny v jiných třídách, drahokamy, hodinářské potřeby a chronometrické přístroje; (21) křišťálové sklo, výrobky křišťálového a barevného skla, skleněné dekorativní hranoly, sklo křemenné jako polotovar, jiné než pro stavebnictví, bloky z křišťálového a barevného skla jako polotovary, skleněné figurky; (35) velkoobchodní a maloobchodní činnost ve všech oblastech výrobků, zejména v oblasti bižuterie, skla, dřevěných výrobků hraček, papírenského zboží, řízení a provozování obchodů a internetových obchodů, maloobchodních prodejen s bižuterií, přeskupování různého zboží (kromě jejich přepravy) pro třetí osoby za účelem umožnit spotřebiteli, aby si tyto výrobky mohl pohodlně prohlížet a nakupovat.
- (730) **All Beads Cz s.r.o.**, Palackého 3145/41, Jablonec nad Nisou, 46601, CZ  
(740) RETROPATENT s.r.o., Mgr. Kamil Kolátor, Dolní nám. 5/679, Jablonec nad Nisou, 46601

- (210) **O-500177**  
(220) 29.11.2012  
(320) 29.11.2012  
(511) 5, 29, 30  
(540)

## Artrostop

- (510) (5) výrobky farmaceutické a parafarmaceutické, vitamíny a minerály a stopové prvky, dietní a nutriční přípravky a léčiva, medicínální sirupy, výtažky z léčivých bylin a kombinované přípravky vitamínů, minerálů, stopových prvků a bylinných výtažků, potravinové doplňky obohacené vitamíny nebo minerály nebo stopovými prvky, vitamínové přípravky, vitamíny a multivitaminové preparáty, minerály a multiminerálové

preparáty, bylinné čaje, léčivé byliny, cukrovinky nebo pastilky nebo tabletky nebo tobolky nebo kapsle nebo žvýkačky s léčivými přísadami, dietetické látky upravené pro lékařské účely, minerální vody a dietetické nápoje upravené pro lékařské účely, dietní potraviny upravené pro lékařské účely, doplňky výživové pro lékařské účely, bílkovinné přípravky nebo potrava pro lékařské účely, balzámy a krémy a masti pro lékařské účely, chemické přípravky pro lékařské účely, léčivé oleje, oleje pro lékařské účely, tuky pro lékařské účely, léčivé soli, tinktury pro lékařské účely, bylinné výtažky nebo sirupy, vitamínová a minerální výživa ve formě koncentrátů, proteinové koncentráty jako výživné přísady k potravinám, droždí pro farmaceutické účely, potravinové doplňky s léčebnými účinky, výživné nebo dietetické přípravky pro lékařské účely pro denní doplnění stravy jako instantní strava nebo samostatná směs, která se skládá hlavně z mléka v prášku nebo ze živočišných nebo zeleninových proteinů, také s přísadkou vitamínů nebo minerálů nebo stopových prvků nebo cukru, potravinové doplňky ne pro lékařské účely a obsahující látky živočišného původu, potravinové doplňky ne pro lékařské účely a obsahující látky rostlinného původu; (29) protein pro lidskou spotřebu, proteinové výrobky a přípravky pro výživu, přípravky zvláštní výživy pro sportovce nebo osoby s vysokým energetickým výdejem, jedlá želatina, želatinové výrobky a přípravky pro výživu, tuky jedlé, oleje jedlé, extrakty z chaluh jako výživa, výživné přípravky pro denní doplnění stravy, která se skládá hlavně z mléka v prášku nebo, ze živočišných nebo zeleninových proteinů, také s přísadkou vitamínů nebo minerálů nebo stopových prvků nebo cukru, mléko, mléčné výrobky, jogurty, konzervované, sušené, vařené nebo nakládané ovoce nebo zelenina, polévky, vývary, bujóny; (30) cukrovinky, žvýkačky, bonbóny, zmrzliny, pekařské výrobky, cukrářské výrobky, kakao, káva, čaj, čokoláda, nápoje čokoládové, čajové, kakaové nebo kávové, potraviny a pokrmy z obilovin pro lidskou spotřebu, těstoviny, müsli, med, propolis pro lidskou potřebu.

(730) **WALMARK, a.s.**, Oldřichovice 44, Trinec, 73961, CZ  
(740) Advokátní a patentová kancelář VYSKOČIL, KROŠLÁK a spol., Dana Lukajová, Voršilská 10/130, Praha 1, 11000

(210) **O-500202**  
(220) 01.12.2012  
(320) 01.12.2012  
(511) 3, 32  
(540)

# BILINER

(510) (3) kosmetika; (32) nealkoholické nápoje, pitná voda, přírodní i ochucená, minerální voda, přírodní i ochucená.  
(730) **BOHEMIA HEALING MINERAL WATERS CZ a.s.**, Husitská 344/63, Praha 3, 13000, CZ  
(740) Ing. Roman Vithous, Pavlíkova 605/12, Praha 4, 14200

(210) **O-500332**  
(220) 06.12.2012  
(320) 06.12.2012  
(511) 35, 41  
(540)

**M.C. TRITON**

(510) (35) poradenství odborné obchodní, poradenství personální, poradenství podnikové, obchodní management, poradenství při vedení podniků, poradenství v obchodní činnosti, interim management; (41) vzdělávání osob.  
(590) Barevná

(730) **TRITON Holding, SE**, Široká 36/5, Praha 1, 11000, CZ  
(740) Konečná & Zacha, s.r.o., advokátní kancelář, Mgr. Tomáš Zacha, Široká 36/5, Praha 1, 11000

(210) **O-500405**  
(220) 10.12.2012  
(320) 10.12.2012  
(511) 9, 10  
(540)

## Safestop

(510) (9) elektronika pro ovládání lůžek k medicínským účelům; (10) speciální nábytek k lékařským účelům, mechanika ovládání lůžek k medicínským účelům.  
(730) **LINET spol. s r.o.**, Slaný - Želečovice 5, Slaný - Želečovice, 27401, CZ  
(740) JUDr. Miroslav Kupka, Levého 1532, Rakovník, 26901

(210) **O-500406**  
(220) 10.12.2012  
(320) 10.12.2012  
(511) 10, 20  
(540)

## Symbioso

(510) (10) speciální nábytek k lékařským účelům; (20) aktivní matrace funkčně propojená s lůžkem.  
(730) **LINET spol. s r.o.**, Slaný - Želečovice 5, Slaný - Želečovice, 27401, CZ  
(740) JUDr. Miroslav Kupka, Levého 1532, Rakovník, 26901

(210) **O-500573**  
(220) 17.12.2012  
(320) 17.12.2012  
(511) 32  
(540)



(510) (32) pivo vyráběné v souladu se specifikací chráněného zeměpisného označení "ČESKÉ PIVO".  
(730) **VSV Management Group s.r.o.**, Krausova 605, Praha 9 - Letňany, 19901, CZ  
(740) Václav Müller, patentový zástupce, Filipova 2016, Praha 4, 14800



## Zamítnuté a částečně zamítnuté přihlášky ochranných známek po zveřejnění

Zjistí-li Úřad v průběhu řízení o námitkách, že přihlašovaná ochranná známka nespĺňuje podmínky pro zápis, přihlášku zamítne. Zjistí-li, že přihlašovaná ochranná známka nespĺňuje podmínky pro zápis jen pro některé výrobky nebo služby, přihlášku zamítne v rozsahu výrobků nebo služeb, pro které přihláška nespĺňuje podmínky zápisu. S ohledem na tuto skutečnost, obsahuje tato kapitola údaje o rozhodnutích o zamítnutí přihlášky ochranné známky v celém nebo částečném rozsahu na základě ustanovení § 26 zákona č. 441/2003 Sb.

Údaje o výsledku rozhodnutí (zamítnutí přihlášky, částečné zamítnutí přihlášky) jsou uvedeny za datem právní moci rozhodnutí pod INID kódem (583) s názvem "Datum právní moci rozhodnutí/výsledek rozhodnutí".

(210) **O-479883**

(540)



(583) 02.01.2013 / zamítnutí přihlášky

---

(210) **O-480987**

(540)



(583) 28.12.2012 / zamítnutí přihlášky

---

(210) **O-485669**

(540)

**NOHEL GARDEN**

(583) 18.12.2012 / částečné zamítnutí přihlášky

---

(210) **O-487171**

(540)

**Gordia**

(583) 28.12.2012 / částečné zamítnutí přihlášky

---

(210) **O-491614**

(540)



(583) 02.01.2013 / zamítnutí přihlášky

---

## Zamítnuté námítky týkající se ochranných známek

V průběhu řízení o námítkách může být Úřadem zjištěno, že přihlašovaná ochranná známka, která byla zveřejněna ve Věstníku, nezasahuje do zákonem chráněných starších práv třetích osob, tzv. namítajících, uvedených v ustanovení § 7 zákona č. 441/2003 Sb., a proto Úřad námítky zamítne. Údaje o rozhodnutích o zamítnutí námitek na základě ustanovení § 26 zákona č. 441/2003 Sb. jsou obsaženy v této kapitole.

(210) **O-479093**

(540)

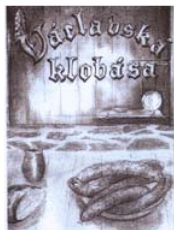

(583) 28.12.2012

---

(210) **O-484542**

(540)

**FENIX**

(583) 21.12.2012

---

(210) **O-488379**

(540)

**NTV**

(583) 03.01.2013

---

(210) **O-490026**

(540)

**CODAS**

(583) 28.12.2012

---

(210) **O-490115**

(540)



(583) 02.01.2013

---

## **Přehled zápisů ochranných známek bez změny ve vztahu ke zveřejněným přihláškám**

Kapitola obsahuje údaje o ochranných známkách zapsaných na základě ustanovení § 28 odst. 1 zákona č. 441/2003 Sb., u kterých nedošlo ke změně údajů oproti zveřejněné přihlášce ochranné známky.

Číselný přehled
-----------------

329022, 329023, 329024, 329025, 329026, 329027, 329028, 329029, 329030, 329031, 329032, 329033, 329034, 329035, 329036, 329037, 329038, 329039, 329040, 329041, 329042, 329043, 329044, 329045, 329046, 329047, 329048, 329049, 329050, 329051, 329052, 329053, 329054, 329055, 329056, 329057, 329058, 329059, 329060, 329061, 329062, 329063, 329064, 329065, 329066, 329067, 329068, 329069, 329070, 329071, 329072, 329073, 329074, 329075, 329076, 329077, 329078, 329079.
---

## Záписы ochranných známek bez změny ve vztahu ke zveřejněným přihláškám

- 
- (111) **329022**  
(220) 23.03.2011  
(320) 23.03.2011  
(442) 26.09.2012  
(151) 02.01.2013  
(730) **parKKing - Architekt Martišek, s.r.o.**, Pod Labuťkou 583, Praha 8, 18000, CZ  
(210) O-484303
- 
- (111) **329023**  
(220) 21.04.2011  
(320) 21.04.2011  
(442) 26.09.2012  
(151) 02.01.2013  
(730) **Visual effect s.r.o.**, Lochotinská 18, Plzeň, 30100, CZ  
(210) O-485117
- 
- (111) **329024**  
(220) 31.10.2011  
(320) 31.10.2011  
(442) 26.09.2012  
(151) 02.01.2013  
(730) **Material & Technology s.r.o.**, Chlístovská 3, Nové Město nad Metují - Spy, 54901, CZ  
(210) O-489868
- 
- (111) **329025**  
(220) 15.12.2011  
(320) 15.12.2011  
(442) 26.09.2012  
(151) 02.01.2013  
(730) **Knorr - Nahrungsmittel Aktiengesellschaft**, Bahnhofstrasse 19, CH-8240 Thayngen, CH  
(210) O-491152
- 
- (111) **329026**  
(220) 07.02.2012  
(320) 07.02.2012  
(442) 26.09.2012  
(151) 02.01.2013  
(730) **GARANTO s.r.o.**, Okružní II 240, Jevíčko, 56943, CZ  
(210) O-492425
- 
- (111) **329027**  
(220) 24.02.2012  
(320) 24.02.2012  
(442) 26.09.2012  
(151) 02.01.2013  
(730) **PLAY.CZ a.s.**, Na Pankráci 1618/30, Praha 4, 14000, CZ  
(210) O-492981
- 
- (111) **329028**  
(220) 24.02.2012  
(320) 24.02.2012  
(442) 26.09.2012  
(151) 02.01.2013  
(730) **PLAY.CZ a.s.**, Na Pankráci 1618/30, Praha 4, 14000, CZ  
(210) O-492983
- 
- (111) **329029**  
(220) 06.03.2012  
(320) 06.03.2012  
(442) 26.09.2012  
(151) 02.01.2013
- 
- (460) **Wattsenglish Ltd., Czech Republic branch, organizační složka, která reprezentuje Wattsenglish Ltd., se sídlem Bexley Square 6, Manchester Salford, M3 6BZ, Velká Británie**, Ruprechtická 749/117, Liberec 14, 46014, CZ  
(210) O-493236
- 
- (111) **329030**  
(220) 07.03.2012  
(320) 07.03.2012  
(442) 26.09.2012  
(151) 02.01.2013  
(730) **Vyhnalík Miroslav Ing.**, Hybešova 1005/11, Boskovice, 68001, CZ  
(210) O-493261
- 
- (111) **329031**  
(220) 14.03.2012  
(320) 14.03.2012  
(442) 26.09.2012  
(151) 02.01.2013  
(730) **CONDOR CS s.r.o.**, Štěpánská 45, Praha 1, 11000, CZ  
(210) O-493461
- 
- (111) **329032**  
(220) 14.03.2012  
(320) 14.03.2012  
(442) 26.09.2012  
(151) 02.01.2013  
(730) **Trimexo spol. s r.o.**, Brandejsova 467, Praha 6, 16400, CZ  
(210) O-493506
- 
- (111) **329033**  
(220) 20.03.2012  
(320) 20.03.2012  
(442) 26.09.2012  
(151) 02.01.2013  
(730) **Český svaz zpracovatelů masa**, Libušská 319, Praha 4 - Pisnice, 14200, CZ  
(210) O-493677
- 
- (111) **329034**  
(220) 20.03.2012  
(320) 20.03.2012  
(442) 26.09.2012  
(151) 02.01.2013  
(730) **Český svaz zpracovatelů masa**, Libušská 319, Praha 4 - Pisnice, 14200, CZ  
(210) O-493678
- 
- (111) **329035**  
(220) 20.03.2012  
(320) 20.03.2012  
(442) 26.09.2012  
(151) 02.01.2013  
(730) **Novák Lukáš**, Úvoz 18, Jihlava, 58601, CZ  
(210) O-493679
- 
- (111) **329036**  
(220) 21.03.2012  
(320) 21.03.2012  
(442) 26.09.2012  
(151) 02.01.2013  
(730) **Pokorný Pavel Ing.**, Gagarinova 384, Pardubice, 53009, CZ  
(210) O-493711
-

(111) <b>329037</b>	(320) 16.04.2012
(220) 22.03.2012	(442) 26.09.2012
(320) 22.03.2012	(151) 02.01.2013
(442) 26.09.2012	(730) <b>Omismack s.r.o.</b> , M. Horákové 2724, Kladno 2, 27201, CZ
(151) 02.01.2013	(210) O-494397
(730) <b>Příspěvková organizace Městská sportovní zařízení v Litoměřicích</b> , Zahradnická 28, Litoměřice, 41201, CZ	
(210) O-493727	
(111) <b>329038</b>	(111) <b>329046</b>
(220) 22.03.2012	(220) 18.04.2012
(320) 22.03.2012	(320) 18.04.2012
(442) 26.09.2012	(442) 26.09.2012
(151) 02.01.2013	(151) 02.01.2013
(730) <b>JB Stavební, s.r.o.</b> , Vídeňská 264/120b, Brno, Přízřenice, 61900, CZ	(730) <b>Metropol TV s.r.o.</b> , Terrerova 17, Praha 4, 14900, CZ
(210) O-493731	(210) O-494533
(111) <b>329039</b>	(111) <b>329047</b>
(220) 22.03.2012	(220) 24.04.2012
(320) 22.03.2012	(320) 24.04.2012
(442) 26.09.2012	(442) 26.09.2012
(151) 02.01.2013	(151) 02.01.2013
(730) <b>JIPO - CZ s.r.o.</b> , Cihlářská čtvrť 3017/8, Hodonín, 69503, CZ	(730) <b>EP Line, SE</b> , Kodaňská 46, Praha 10, 10100, CZ
(210) O-493732	(210) O-494704
(111) <b>329040</b>	(111) <b>329048</b>
(220) 22.03.2012	(220) 25.04.2012
(320) 22.03.2012	(320) 25.04.2012
(442) 26.09.2012	(442) 26.09.2012
(151) 02.01.2013	(151) 02.01.2013
(730) <b>JB Stavební, s.r.o.</b> , Vídeňská 264/120b, Brno, Přízřenice, 61900, CZ	(730) <b>Košňovský Rostislav</b> , Radniční náměstí 30, Šenov, 73934, CZ
(210) O-493733	(210) O-494708
(111) <b>329041</b>	(111) <b>329049</b>
(220) 22.03.2012	(220) 25.04.2012
(320) 22.03.2012	(320) 25.04.2012
(442) 26.09.2012	(442) 26.09.2012
(151) 02.01.2013	(151) 02.01.2013
(730) <b>Nešpor Radim</b> , Žižkova 52, Brno, 61600, CZ	(730) <b>LOXUS s.r.o.</b> , Chvalovice 175, Chvalovice, 67123, CZ
(210) O-493734	(210) O-494709
(111) <b>329042</b>	(111) <b>329050</b>
(220) 02.04.2012	(220) 25.04.2012
(320) 02.04.2012	(320) 25.04.2012
(442) 26.09.2012	(442) 26.09.2012
(151) 02.01.2013	(151) 02.01.2013
(730) <b>NOVÁ ŠKOLA, s.r.o.</b> , Bratislavská 884/23d, Brno, 60200, CZ	(730) <b>Kalábová Petra</b> , Malá Skála 252, Železný Brod, 46822, CZ
(210) O-494045	(210) O-494710
(111) <b>329043</b>	(111) <b>329051</b>
(220) 05.04.2012	(220) 26.04.2012
(320) 05.04.2012	(320) 26.04.2012
(442) 26.09.2012	(442) 26.09.2012
(151) 02.01.2013	(151) 02.01.2013
(730) <b>Laciak Martin Ing.</b> , Chomutovská 763/14, Karlovy Vary, 36010, CZ	(730) <b>AG FOODS Group a.s.</b> , Soběšická 151, Brno, 63800, CZ
(210) O-494216	(210) O-494770
(111) <b>329044</b>	(111) <b>329052</b>
(220) 11.04.2012	(220) 26.04.2012
(320) 11.04.2012	(320) 26.04.2012
(442) 26.09.2012	(442) 26.09.2012
(151) 02.01.2013	(151) 02.01.2013
(730) <b>JONTECH s.r.o.</b> , Generála Svobody 335, Pardubice - Rosice, 53351, CZ	(730) <b>AG FOODS Group a.s.</b> , Soběšická 151, Brno, 63800, CZ
(210) O-494307	(210) O-494771
(111) <b>329045</b>	(111) <b>329053</b>
(220) 16.04.2012	(220) 26.04.2012
	(320) 26.04.2012
	(442) 26.09.2012
	(151) 02.01.2013

(730) <b>AG FOODS Group a.s.</b> , Soběšická 151, Brno, 63800, CZ	(111) <b>329062</b>
(210) O-494772	(220) 30.05.2012
	(320) 30.05.2012
	(442) 26.09.2012
	(151) 02.01.2013
(111) <b>329054</b>	(730) <b>Fiala &amp; Šebek - Visual Communications a.s.</b> , Na Hradišti 392, Klecany, 25067, CZ
(220) 26.04.2012	(210) O-495551
(320) 26.04.2012	
(442) 26.09.2012	
(151) 02.01.2013	
(730) <b>AG FOODS Group a.s.</b> , Soběšická 151, Brno, 63800, CZ	
(210) O-494773	
(111) <b>329055</b>	(111) <b>329063</b>
(220) 26.04.2012	(220) 30.05.2012
(320) 26.04.2012	(320) 30.05.2012
(442) 26.09.2012	(442) 26.09.2012
(151) 02.01.2013	(151) 02.01.2013
(730) <b>AG FOODS Group a.s.</b> , Soběšická 151, Brno, 63800, CZ	(730) <b>Fiala &amp; Šebek - Visual Communications a.s.</b> , Na Hradišti 392, Klecany, 25067, CZ
(210) O-494779	(210) O-495552
(111) <b>329056</b>	(111) <b>329064</b>
(220) 30.04.2012	(220) 01.06.2012
(320) 30.04.2012	(320) 01.06.2012
(442) 26.09.2012	(442) 26.09.2012
(151) 02.01.2013	(151) 02.01.2013
(730) <b>Nguyen Dinh Thinh</b> , Borová 5159, Chomutov, 43004, CZ	(730) <b>Home Credit a.s.</b> , Moravské náměstí 249/8, Brno, okres: Brno-město, 60200, CZ
(210) O-494847	(210) O-495625
(111) <b>329057</b>	(111) <b>329065</b>
(220) 14.05.2012	(220) 01.06.2012
(320) 14.05.2012	(320) 01.06.2012
(442) 26.09.2012	(442) 26.09.2012
(151) 02.01.2013	(151) 02.01.2013
(730) <b>DZO s.r.o.</b> , U Dvora 1083, UHERSKÉ HRADIŠTĚ, 68605, CZ	(730) <b>DERMI, s.r.o.</b> , Vinohrady 841/8a, Brno, 63900, CZ
(210) O-495134	(210) O-495627
(111) <b>329058</b>	(111) <b>329066</b>
(220) 16.05.2012	(220) 01.06.2012
(320) 16.05.2012	(320) 01.06.2012
(442) 26.09.2012	(442) 26.09.2012
(151) 02.01.2013	(151) 02.01.2013
(730) <b>Herda Alexandr</b> , Prádova 2092/12, Praha 8, 18200, CZ	(730) <b>DERMI, s.r.o.</b> , Vinohrady 841/8a, Brno, 63900, CZ
(210) O-495219	(210) O-495628
(111) <b>329059</b>	(111) <b>329067</b>
(220) 23.05.2012	(220) 08.06.2012
(320) 23.05.2012	(320) 08.06.2012
(442) 26.09.2012	(442) 26.09.2012
(151) 02.01.2013	(151) 02.01.2013
(730) <b>Šitina Pavel Ing.</b> , V. Nováka 884, Hostinné, 54371, CZ	(730) <b>EURO SHOP s.r.o.</b> , Orel 63, Orel, 53821, CZ
(210) O-495366	(210) O-495829
(111) <b>329060</b>	(111) <b>329068</b>
(220) 25.05.2012	(220) 15.06.2012
(320) 25.05.2012	(320) 15.06.2012
(442) 26.09.2012	(442) 26.09.2012
(151) 02.01.2013	(151) 02.01.2013
(730) <b>VINICARS s.r.o.</b> , Kolbenova 963/27f, Praha 9 - Hloubětín, 19800, CZ	(730) <b>Popelka Slávek</b> , Luční, Nové Město na Moravě, 59231, CZ
(210) O-495487	(210) O-496040
(111) <b>329061</b>	(111) <b>329069</b>
(220) 25.05.2012	(220) 28.06.2012
(320) 25.05.2012	(320) 28.06.2012
(442) 26.09.2012	(442) 26.09.2012
(151) 02.01.2013	(151) 02.01.2013
(730) <b>EXPRESS LAKOVNA s.r.o.</b> , Na Hlavní 18/53, Praha 8 - Březiněves, 18200, CZ	(730) <b>STAR IMPEX, spol. s r.o.</b> , Do Čertous 2717/5, Praha 9, 19300, CZ
(210) O-495488	(210) O-496369
(111) <b>329070</b>	(111) <b>329070</b>
(220) 09.07.2012	(220) 09.07.2012
(320) 29.06.2012	(320) 29.06.2012
(442) 26.09.2012	(442) 26.09.2012
(151) 02.01.2013	(151) 02.01.2013

---

(730)	<b>Netradiční Dárky s.r.o.</b> , Vrbenská 511/25a, České Budějovice, 37001, CZ	(210)	O-497420
(210)	O-496414	(111)	<b>329079</b>
(111)	<b>329071</b>	(220)	03.09.2012
(220)	03.07.2012	(320)	03.09.2012
(320)	03.07.2012	(442)	26.09.2012
(442)	26.09.2012	(151)	02.01.2013
(151)	02.01.2013	(730)	<b>Al-Namura, spol. s r.o.</b> , Lysolajské údolí 107/25, Praha 6, 16500, CZ
(730)	<b>Košťál Břetislav Ing.</b> , Želivecká 12, Praha 10, 10600, CZ	(210)	O-497868
(210)	O-496464		
(111)	<b>329072</b>		
(220)	03.07.2012		
(320)	03.07.2012		
(442)	26.09.2012		
(151)	02.01.2013		
(730)	<b>KALÁB-stavební firma, spol. s r.o.</b> , Videňská 849/15, Brno, 63900, CZ		
(210)	O-496473		
(111)	<b>329073</b>		
(220)	04.07.2012		
(320)	04.07.2012		
(442)	26.09.2012		
(151)	02.01.2013		
(730)	<b>KELLER-speciální zakládání, spol. s r.o.</b> , Na Pankráci 1618/30, Praha 4, 14000, CZ		
(210)	O-496532		
(111)	<b>329074</b>		
(220)	12.07.2012		
(320)	12.07.2012		
(442)	26.09.2012		
(151)	02.01.2013		
(730)	<b>Nadace Dagmar a Václava Havlových VIZE 97</b> , Voršilská 10, Praha 1, 11000, CZ		
(210)	O-496657		
(111)	<b>329075</b>		
(220)	13.07.2012		
(320)	13.07.2012		
(442)	26.09.2012		
(151)	02.01.2013		
(730)	<b>Sdružení přátel Cinepuru o.s.</b> , Školská 1736/12, Praha 1, 11000, CZ		
(210)	O-496681		
(111)	<b>329076</b>		
(220)	25.07.2012		
(320)	25.07.2012		
(442)	26.09.2012		
(151)	02.01.2013		
(730)	<b>Contipro Group s.r.o.</b> , Dolní Dobrouč 401, Dolní Dobrouč, 56102, CZ		
(210)	O-496939		
(111)	<b>329077</b>		
(220)	27.07.2012		
(320)	27.07.2012		
(442)	26.09.2012		
(151)	02.01.2013		
(730)	<b>PRUNIWERK a.s.</b> , Výstavní 3201, Ostrava - Moravská Ostrava, 70200, CZ		
(210)	O-497028		
(111)	<b>329078</b>		
(220)	14.08.2012		
(320)	14.08.2012		
(442)	26.09.2012		
(151)	02.01.2013		
(730)	<b>O2 Holdings Limited</b> , Wellington Street, Slough, Berkshire, SL1 1ZP, GB		

## Zápisy licenčních smluv k ochranným známkám

V této kapitole jsou zveřejněny zápisy licenčních smluv podle ustanovení § 18 odst. 1 zákona č. 441/2003 Sb.

Číslo zápisu	Vlastník	Nabyvatel licence	Druh licence	Datum uzavření licenční smlouvy	S účinností od data
162397	PepsiCo, Inc., společnost zřízená podle zákonů státu Delaware, 700 Anderson Hill Road, Purchase, NY, US;	PEPSICO CZ s.r.o., Kolbenova 50, Praha 9, 19000, CZ;	nevýlučná	07.12.2012	08.01.2013
197736	PepsiCo, Inc., 700 Anderson Hill Road, Purchase, NY, US;	PEPSICO CZ s.r.o., Kolbenova 50, Praha 9, 19000, CZ;	nevýlučná	07.12.2012	08.01.2013
197737	PepsiCo, Inc., 700 Anderson Hill Road, Purchase, NY, US;	PEPSICO CZ s.r.o., Kolbenova 50, Praha 9, 19000, CZ;	nevýlučná	07.12.2012	08.01.2013
243206	PepsiCo, Inc., 700 Anderson Hill Road, Purchase, NY, US;	PEPSICO CZ s.r.o., Kolbenova 50, Praha 9, 19000, CZ;	nevýlučná	07.12.2012	08.01.2013
248868	PepsiCo, Inc., 700 Anderson Hill Road, Purchase, NY, US;	PEPSICO CZ s.r.o., Kolbenova 50, Praha 9, 19000, CZ;	nevýlučná	07.12.2012	08.01.2013
273972	KEZ o.p.s., Poděbradova 909, Chrudim, 53701, CZ;	GARLAND distributor, s.r.o., Hradecká 1136, Jičín, 50601, CZ;	nevýlučná	25.10.2012	08.01.2013
284084	PepsiCo, Inc., Anderson Hill Road 700, Purchase, NY, US;	PEPSICO CZ s.r.o., Kolbenova 50, Praha 9, 19000, CZ;	nevýlučná	07.12.2012	08.01.2013
289918	SALSTRONA HOLDINGS LIMITED, Agias Fylaxeos & Polygnostou 212, C&I CENTER BUILDING, 2nd floor, 3082 Limassol, CY;	Česká lékárna, a.s., Palackého třída 105, Brno, 61200, CZ;	nevýlučná	01.01.2012	02.01.2013
303355	PepsiCo, Inc., 700 Anderson Hill Road, Purchase, 10577, NY, US;	PEPSICO CZ s.r.o., Kolbenova 50, Praha 9, 19000, CZ;	nevýlučná	07.12.2012	08.01.2013
325025	Ježek Josef, Vyšehradská 1287, Hluk, 68725, CZ;	JEŽEK'S LAW CONSULTANTS, Rumburská 244/22, Praha 9, 19000, CZ;	nevýlučná	20.11.2012	02.01.2013
326600	Nadace CERGE-EI, Politických vězňů 7, Praha 1 - Nové Město, 11000, CZ;	Univerzita Karlova v Praze, Ovocný Trh 3/5, Praha 1 - Staré Město, 11636, CZ;	nevýlučná	12.11.2012	02.01.2013
326600	Nadace CERGE-EI, Politických vězňů 7, Praha 1 - Nové Město, 11000, CZ;	Národohospodářský ústav AV ČR, v.v.i., Politických vězňů 7, Praha 1, 11000, CZ;	nevýlučná	12.11.2012	02.01.2013



## Ochranné známky zrušené a prohlášené za neplatné

Tato kapitola obsahuje údaje o rozhodnutích o zrušení ochranné známky na základě ustanovení § 31 zákona č. 441/2003 Sb. nebo o prohlášení ochranné známky za neplatnou na základě ustanovení § 32 zákona č. 441/2003 Sb. Existuje-li důvod zrušení/prohlášení ochranné známky za neplatnou pouze ve vztahu k některým z výrobků nebo služeb, Úřad ochrannou známku zruší/prohlásí za neplatnou pouze pro tyto výrobky nebo služby. Údaje o výsledku rozhodnutí (zrušení ochranné známky, částečné zrušení ochranné známky, prohlášení ochranné známky za neplatnou, prohlášení ochranné známky za částečně neplatnou) jsou uvedeny za datem právní moci rozhodnutí pod INID kódem (583) s názvem "Datum právní moci rozhodnutí/výsledek rozhodnutí".

(111) 267367

(540)

**VPS**

(583) 28.12.2012 / částečné zrušení ochranné známky

---

(111) 245977

(540)

**CHOC**

(583) 28.12.2012 / zrušení ochranné známky

---

(111) 261387

(540)

**KáDěčko**

(583) 28.12.2012 / zrušení ochranné známky

---

(111) 324475

(540)



(583) 28.12.2012 / prohlášení ochranné známky za částečně neplatnou

---

## Přehled obnov zápisu ochranných známek

Kapitola obsahuje údaje o ochranných známkách, u kterých byl na žádost vlastníka obnoven zápis podle ustanovení § 28 odst. 2 zákona č. 441/2003 Sb.

Číselný přehled												
100407	161599	165574	175299	175607	177017	179488	179612	180331	181153	181263	181625	181664
181773	181843	181844	182302	182303	182418	182460	182648	182727	182835	182837	182838	182839
183463	183903	184054A	184058A	184059A	184059	184061A	184408	184689	184888	184927A	185629	185794
185795	185904A	187338	187662	188782	188783	189176	190099	190100	190244	190245	190905A	192576
198213	201571	253815	255354	255710	255711	255712	255713	255731	255732	256188	256948	256991
257002	257058	257229	257255	257369	257370	257588	257681	257683	257691	257746	257754	257804
257805	257824	257835	258248	258330	258332	258372	258380	258401	258402	258411	258415	258445
258557	258558	258559	258947	258951	258986	259309	259481	259779	259780	259833	259956	260392
260526	260702	260703	260704	260904	261658	261825	261826	261840	261892	262092	262093	262511
262729	262768	262781	263289	263290	263291	263292	263293	263294	263295	263840	263843	263915
264019	264203	264204	264238	264239	264348	264354	264390	265101	265336	265494	265548	265634
265638	265639	265999	266168	266217	266669	266672	266913	267454	267535	267566	267574	267590
268212	268240	268994	269679	270502	270535	270536	271560	271574	273752	276499	276500	282948

## Obnovy zápisu ochranných známek

(111) **100407**  
(220) 03.07.1933  
(151) 03.07.1933  
(540)

**APHLOX**

(730) **Herbacos Recordati s.r.o.**, Štrossova 239, Pardubice, 53003, CZ  
(740) Karel Čálek, patentový zástupce, Nad Palatou 12/2657, Praha 5, 15000  
(510) Léčivé a lékárnické prostředky a přípravky, přípravky pro zubní praxi, drogy, lučební výrobky pro lékařské, průmyslové, vědecké, fotografické, zemědělské a lesnické účely, desinfekční prostředky, dietetické a výživné prostředky a přípravky.  
(511) 1, 5, 10  
(210) O-10309

(151) 05.04.1994  
(540)

(730) **CET 21 spol. s r.o.**, Kříženeckého nám. 1078/5, Praha 5, 15200, CZ  
(740) Advokátní a patentová kancelář VYSKOČIL, KROŠLÁK a spol., Dana Lukajová, Voršilská 10, Praha 1, 11000  
(510) (38) televizní vysílání všech druhů pořadů.  
(511) 38  
(210) O-82624

(111) **161599**  
(220) 19.06.1973  
(151) 20.09.1973  
(540)

**PARAFILM**

(730) **Bemis Company, Inc.**, One Neenah Center 4th Floor, 134 E. Wisconsin Street, Neenah, WI, US  
(740) TRAPLOVÁ-HAKR-KUBÁT Advokátní a patentová kancelář, JUDr. Jarmila Traplová, Přístavní 24, Praha 7, 17000  
(510) (17) plastické fólie pro balení a jiné účely, plastické hmoty ve tvaru listů, materiál pro balení, utěšňování a izolaci.  
(511) 17  
(210) O-47142

(111) **177017**  
(220) 26.03.1993  
(151) 31.05.1994  
(540)

**INEL**

(730) **INEL - Holding, a.s.**, Kollárova 623/42, Plzeň, 30100, CZ  
(740) Ing. Reichel Pavel, Lopatecká 14, Praha 4, 14700  
(510) Hardware, software, telekomunikační technika, zejména telefonní ústředny a mobilní radiotelefony, spotřební elektronika, zejména televizory, videa CB technika, zabezpečovací zařízení, satelity, vybavení kanceláří, zejména kancelářský nábytek a kancelářská technika, reklamní a informační služby.  
(511) 20, 35, 38, 42  
(210) O-75866

(111) **165574**  
(220) 05.01.1983  
(151) 31.01.1984  
(540)

**ETERNABRITE**

(730) **Silberline Manufacturing Co., Inc., spol. podle zákonů státu Pennsylvanie**, Lansford, PA, US  
(740) Rott, Růžička & Guttmann Patentové, známkové a advokátní kanceláře, JUDr. Vladimír Rott, Vínohradská 37, Praha 2, 12000  
(510) (2) foliové hliníkové pigmenty.  
(511) 2  
(210) O-52939

(111) **179488**  
(220) 15.03.1993  
(151) 08.09.1994  
(540)

**ACTIZOL**

(730) **Kraft Foods Global Brands LLC**, Three Lakes Drive, Northfield, IL, US  
(740) Čermák a spol., JUDr. Karel Čermák jr., Ph.D., LL.M., advokát, Elišky Peškové 15/735, Praha 5, 15000  
(510) (30) cukrovinky.  
(511) 30  
(210) O-75554

(111) **175299**  
(220) 07.12.1992  
(151) 21.03.1994  
(540)

**RADPROM**

(730) **prom. fyzik Otokar Vojtíšek**, Sochařská 17/525, Praha 7, 17000, CZ  
(740) AK SKÁCEL, HONZÍK A PARTNEŘI, Mgr. Partík Milan, Londýnská 674/55, Praha 2, 12021  
(510) Poradenská činnost v oboru ochrany před zářením, ochranná zařízení a ochranné pomůcky proti roentgenovým paprskům pro účely lékařské, chirurgické, zubní nebo veterinární.  
(511) 10, 42  
(210) O-73643

(111) **179612**  
(220) 11.03.1993  
(151) 14.09.1994  
(540)

**BABY-CARE BY MEGA**

(730) **MEGA DISPOSABLES S.A. GREEK COMPANY, MANUFACTURERS AND MERCHANTS**, 12 Davaki Milopotamou str., Athens, GR  
(740) PATENTSERVIS Praha a.s., Na Podkovce 281/10, Praha 4, 14700  
(510) Dětská kosmetika; zdravotnické výrobky včetně hygienických ručníků; vložky do dětských kalhotek; dětské pleny; tampony na čištění uší; vlhké hygienické ručníky; buničina (bavlněná stříž).  
(511) 3, 5  
(210) O-75512

(111) **175607**  
(220) 14.09.1993

(111) **180331**  
(220) 22.01.1993  
(151) 17.10.1994

(540)



**AQUA SERVIS**

- (730) **Miroslav Jeník**, Janáčkova 877/10, Liberec, 46001, CZ  
(740) Mgr. Lukáš Dlabáček, Bolzanova 5, Brno, 61800  
(510) Práce studnařské, vyhledávání pramenních oblastí, čištění a asanace vodojemů - zprostředkovatelská a akviziční činnost v oblasti předmětu podnikání.  
(511) 37, 42  
(210) O-74634

- (111) **181153**  
(220) 21.04.1993  
(151) 24.11.1994  
(540)



*Five Topos Blend*  
20 HIGH QUALITY CIGARETTES

- (730) **Papastratos Cigarette Manufacturing Company S.A.**, Imeros Topos, Thesi Kororemi, 193 00 Aspropyrgos, Attica, GR  
(740) Zeiner & Zeiner v.o.s., Mgr. Karel Šindelka, Maiselova 15/38, Praha 1, 11000  
(510) (34) tabák a tabákové výrobky, cigarety, doutníky.  
(511) 34  
(210) O-76435

- (111) **181263**  
(220) 23.03.1993  
(151) 28.11.1994  
(540)

### CAVERJECT

- (730) **Pfizer Enterprises SARL**, 51 Avenue J.F. Kennedy, Rond-Point du Kirchberg, LU  
(740) Čermák a spol., JUDr. Karel Čermák, Elišky Peškové 15/735, Praha 5, 15000  
(510) (5) farmaceutické přípravky.  
(511) 5  
(210) O-75715

- (111) **181625**  
(220) 20.04.1993  
(151) 12.12.1994  
(540)



- (730) **itaco s.r.o.**, Údolní 212/1, Praha 4, 14700, CZ  
(740) Ing. Sedláčková Vlasta, Ke Kateřinkám 1393, Praha 4, 14900  
(510) Kosmetika, hygienické potřeby, dámské vložky a tampony, článkové řetězy, auta a autodoplňky, řetízky - bižuterie.  
(511) 3, 5, 6, 12, 14  
(210) O-76416

- (111) **181664**  
(220) 30.12.1992  
(151) 13.12.1994  
(540)

### ADDAT

- (730) **Ing. Petr Lajtkep**, U Krematoria 24/551, Liberec, 46001, CZ  
(510) Spotřební elektronika, měřicí a regulační technika, výpočetní

technika, elektrické tepelné spotřebiče, integrované obvody, programy pro počítače - software.

- (511) 9, 11  
(210) O-74267

- (111) **181773**  
(220) 28.06.1993  
(151) 16.12.1994  
(540)

### REVITEA

- (730) **Herbacos Recordati s.r.o.**, Štrossova 239, Pardubice, 53003, CZ  
(740) Karel Čálek, patentový zástupce, Nad Palatou 12/2657, Praha 5, 15000  
(510) (3) regenerační krém s vitamínem E.  
(511) 3  
(210) O-80927

- (111) **181843**  
(220) 07.09.1993  
(151) 20.12.1994  
(540)

### VLNKY

- (730) **Opavia - LU, s.r.o.**, Karolínská 661, Praha 8, 18600, CZ  
(740) Advokátní kancelář Kučírek Legal, JUDr. Tomáš Kučírek, advokát, Petrská 29, Praha 1, 11000  
(510) Trvanlivé pečivo, čokoládové a nečokoládové cukrovinky, nápojové směsi a prášky.  
(511) 30, 32  
(210) O-82401

- (111) **181844**  
(220) 07.09.1993  
(151) 20.12.1994  
(540)

### LÁZEŇSKÉ TROJHRÁNKY

- (730) **Opavia - LU, s.r.o.**, Karolínská 661, Praha 8, 18600, CZ  
(740) Advokátní kancelář Kučírek Legal, JUDr. Tomáš Kučírek, advokát, Petrská 29, Praha 1, 11000  
(510) Trvanlivé pečivo, čokoládové a nečokoládové cukrovinky, nápojové směsi a prášky.  
(511) 30, 32  
(210) O-82404

- (111) **182302**  
(220) 09.08.1993  
(151) 11.01.1995  
(540)



- (730) **Herbacos Recordati s.r.o.**, Štrossova 239, Pardubice, 53003, CZ  
(740) Karel Čálek, patentový zástupce, Nad Palatou 12/2657, Praha 5, 15000  
(510) Pracovní ochranné masti.  
(511) 3, 5  
(210) O-81762

- (111) **182303**  
(220) 08.02.1993  
(151) 11.01.1995

(540)



(730) **Herbacos Recordati s.r.o.**, Štrossova 239, Pardubice, 53003, CZ

(740) Karel Čálek, patentový zástupce, Nad Palatou 12/2657, Praha 5, 15000

(510) Koupelové oleje, bylinné koupelové pěny, bylinné pleťové vody, vlasová tonika, masážní mazání, bylinné masti, bylinné pleťové masky, bylinné krémy, bylinné gely, bylinné šampony.

(511) 3, 5

(210) O-74882

(111) **182418**

(220) 03.09.1992

(151) 17.01.1995

(540)

### PROFIT

(730) **Stanford a.s.**, Mikuleckého 1311/8, Praha 4, 14700, CZ

(740) Mgr. Kateřina Boháčová, advokát, Mgr. Kateřina Boháčová, Mikuleckého 1311/8, Praha 4, 14700

(510) Software - programy, manuály, tiskoviny v elektronické formě, nosiče informací a dat, tiskoviny všeho druhu, periodický a neperiodický tisk, reklamní a inzertní činnost, investiční činnost, vydavatelská činnost.

(511) 9, 16, 35, 36, 41, 42

(210) O-71516

(111) **182460**

(220) 03.09.1992

(151) 18.01.1995

(540)



(730) **Stanford a.s.**, Mikuleckého 1311/8, Praha 4, 14700, CZ

(740) Mgr. Kateřina Boháčová, advokát, Mgr. Kateřina Boháčová, Mikuleckého 1311/8, Praha 4, 14700

(510) Software - programy, manuály, tiskoviny v elektronické formě, nosiče informací a dat, tiskoviny všeho druhu, periodický a neperiodický tisk, reklamní a inzertní činnost, investiční činnost, vydavatelská činnost.

(511) 9, 16, 35, 36, 41

(210) O-71517

(111) **182648**

(220) 20.01.1993

(151) 25.01.1995

(540)



(730) **MARS PRAHA s.r.o.**, Chvalova 8, Praha 3, 13000, CZ

(740) PROPATENT, Ing. Vlasta Sedláčková, Ke Kateřinkám 1393, Praha 4, 14900

(510) (4) autokosmetický výrobek - antistatický přípravek na bázi

silikonových olejů pro skla a karosérie automobilů.

(511) 4

(210) O-74598

(111) **182727**

(220) 27.01.1993

(151) 30.01.1995

(540)



(730) **BT-VUSTE, spol. s r.o.**, Velflíkova 10, Praha 6, 16061, CZ

(740) BOHEMIA PATENT, Ing. Jana Vandělíková, Vodičkova 791/41, Praha 1 - Nové Město, 11000

(510) Projektová činnost v oboru měření a regulace tepla; montáž a opravy měřicí a regul. techniky; bytové vodoměry na studenou a teplou vodu, vodoinstalační materiál pro rozvody teplé a studené vody jak v kovu, tak i v plastu do DN 100; elektroinstalační materiál pro rozvody nn do 1 kV a přenosových výkonů 50 kW, termostatické radiátorové ventily, poměrové rozdělovače tepla na principu odpařování kapaliny.

(511) 6, 9, 11, 37, 42

(210) O-74718

(111) **182835**

(220) 03.12.1993

(151) 01.02.1995

(540)

### FOTBAL +

(730) **CET 21 spol. s r.o.**, Kříženeckého nám. 1078/5, Praha 5, 15200, CZ

(740) Advokátní a patentová kancelář VYSKOČIL, KROŠLÁK a spol., Dana Lukajová, Voršilská 10, Praha 1, 11000

(510) (38) televizní vysílání pořadů.

(511) 38

(210) O-84820

(111) **182837**

(220) 03.12.1993

(151) 01.02.1995

(540)

### FOTBAL PLUS

(730) **CET 21 spol. s r.o.**, Kříženeckého nám. 1078/5, Praha 5, 15200, CZ

(740) Advokátní a patentová kancelář VYSKOČIL, KROŠLÁK a spol., Dana Lukajová, Voršilská 10, Praha 1, 11000

(510) (38) televizní vysílání pořadů.

(511) 38

(210) O-84819

(111) **182838**

(220) 03.12.1993

(151) 01.02.1995

(540)

### TÉMA DNE

(730) **CET 21 spol. s r.o.**, Kříženeckého nám. 1078/5, Praha 5, 15200, CZ

(740) Advokátní a patentová kancelář VYSKOČIL, KROŠLÁK a spol., Dana Lukajová, Voršilská 10, Praha 1, 11000

(510) (38) televizní vysílání pořadů.

(511) 38

(210) O-84818

(111) **182839**

(220) 03.12.1993

(151) 01.02.1995

(540)

### SNÍDANĚ S NOVOU

(730) **CET 21 spol. s r.o.**, Kříženeckého nám. 1078/5, Praha 5, 15200, CZ

(740) Advokátní a patentová kancelář VYSKOČIL, KROŠLÁK a spol., Dana Lukajová, Voršilská 10, Praha 1, 11000  
(510) (38) televizní vysílání pořadů.  
(511) 38  
(210) O-84816

(111) **183463**  
(220) 09.04.1993  
(151) 16.03.1995  
(540)



(730) **The Procter & Gamble Company, společnost zřízená podle zákonů státu Ohio**, One Procter & Gamble Plaza, Cincinnati, OH, US  
(740) ŠTROS & KUSÁK advokátní a patentová kancelář, JUDr. David Štros, advokát, Národní 32, Praha 1, 11000  
(510) (3) prací a bělicí přípravky, čisticí přípravky, mýdlo, lešticí přípravky, odmašťovací přípravky, výrobky kosmetické, voňavkářské včetně éterických olejů, vodičky na vlasy, zubní pasty, prášky.  
(511) 3  
(210) O-76262

(111) **183903**  
(220) 08.06.1993  
(151) 04.04.1995  
(540)



(730) **MUDr. Marie Smereková**, Antonína Uxy 1133, Nýřany, 33023, CZ  
(740) PROPATENT, Ing. Vlasta Sedláčková, Ke Kateřinkám 1393, Praha 4, 14900  
(510) (11) čisticí stanice odpadních vod, doplňková zařízení k čisticím stanicím.  
(511) 11  
(210) O-80451

(111) **184054A**  
(220) 14.12.1993  
(151) 28.05.1998  
(540)

### NOČNÍ KLUB

(730) **CET 21 spol.s r.o.**, Kříženeckého nám. 1078/5, Praha 5, 15200, CZ  
(740) Advokátní a patentová kancelář VYSKOČIL, KROŠLÁK a spol., Dana Lukajová, Voršilská 10, Praha 1, 11000  
(510) (38) televizní vysílání pořadů.  
(511) 38  
(210) O-127928

(111) **184058A**  
(220) 14.12.1993  
(151) 28.05.1998  
(540)

### OBČANSKÉ JUDO

(730) **CET 21 spol.s r.o.**, Kříženeckého nám. 1078/5, Praha 5, 15200, CZ  
(740) Advokátní a patentová kancelář VYSKOČIL, KROŠLÁK a spol., Dana Lukajová, Voršilská 10, Praha 1, 11000  
(510) (38) televizní vysílání pořadů.  
(511) 38  
(210) O-127929

(111) **184059A**  
(220) 14.12.1993  
(151) 28.05.1998  
(540)

### VOX POPULI

(730) **CET 21 spol.s r.o.**, Kříženeckého nám. 1078/5, Praha 5, 15200, CZ  
(740) Advokátní a patentová kancelář VYSKOČIL, KROŠLÁK a spol., Dana Lukajová, Voršilská 10, Praha 1, 11000  
(510) (38) televizní vysílání pořadů.  
(511) 38  
(210) O-127933

(111) **184059**  
(220) 14.12.1993  
(151) 10.04.1995  
(540)

### VOX POPULI

(730) **CET 21 spol. s r.o.**, Kříženeckého nám. 1078/5, Praha 5, 15200, CZ  
(740) Advokátní a patentová kancelář VYSKOČIL, KROŠLÁK a spol., Dana Lukajová, Voršilská 10, Praha 1, 11000  
(510) (35) inzertní a reklamní činnost; (41) výchovná a zábavní činnost.  
(511) 35, 41  
(210) O-85095

(111) **184061A**  
(220) 14.12.1993  
(151) 28.05.1998  
(540)

### NA VLASTNÍ OČI

(730) **CET 21 spol.s r.o.**, Kříženeckého nám. 1078/5, Praha 5, 15200, CZ  
(740) Advokátní a patentová kancelář VYSKOČIL, KROŠLÁK a spol., Dana Lukajová, Voršilská 10, Praha 1, 11000  
(510) (38) televizní vysílání pořadů.  
(511) 38  
(210) O-127931

(111) **184408**  
(220) 22.11.1993  
(151) 20.04.1995  
(540)



(730) **CET 21 spol. s r.o.**, Kříženeckého nám. 1078/5, Praha 5, 15200, CZ  
(740) Advokátní a patentová kancelář VYSKOČIL, KROŠLÁK a spol., Dana Lukajová, Voršilská 10, Praha 1, 11000  
(510) (35) inzertní a reklamní činnost; (41) výchovná a zábavní činnost.  
(511) 35, 41  
(210) O-84428

(111) **184689**  
(220) 07.09.1993  
(151) 05.05.1995  
(540)

### ALPINKA

(730) **Opavia - LU, s.r.o.**, Karolinská 661, Praha 8, 18600, CZ  
(740) Advokátní kancelář Kučířek Legal, JUDr. Tomáš Kučířek, advokát, Petrská 29, Praha 1, 11000  
(510) Trvanlivé pečivo, čokoládové a nečokoládové cukrovinky, nápojové směsi a prášky.  
(511) 30, 32  
(210) O-82403

(111) **184888**  
(220) 29.12.1993  
(151) 15.05.1995

(540)



- (730) **I.V. PROJEKT spol. s r.o.**, Maiselova 25/4, Praha 1 - Staré Město, 11000, CZ  
(740) JUDr. Radek Jonáš, Ph.D., advokát, nám. W. Churchilla 2, Praha 3, 13000  
(510) Zajištění ostrahy osob a majetku, projektová činnost v investiční výstavbě, provádění průmyslových staveb, inženýrské, bytové a občanské stavby, zvukové a obrazové záznamy včetně pořizování a půjčování.  
(511) 9, 37, 41, 42  
(210) O-85529

- (111) **184927A**  
(220) 14.12.1993  
(151) 02.06.1998  
(540)

### ESO

- (730) **CET 21 spol.s r.o.**, Kříženeckého nám. 1078/5, Praha 5, 15200, CZ  
(740) Advokátní a patentová kancelář VYSKOČIL, KROŠLÁK a spol., Dana Lukajová, Voršilská 10, Praha 1, 11000  
(510) (38) televizní vysílání pořadů.  
(511) 38  
(210) O-127925

- (111) **185629**  
(220) 29.11.1993  
(151) 09.06.1995  
(540)



- (730) **KASPO PRAHA, s.r.o.**, Nový Zlíčov 3172/6, Praha 5, 15000, CZ  
(740) Rott, Růžička & Guttman Patentové, známkové a advokátní kanceláře, JUDr. Michal Růžička, CSc., Vinohradská 37, Praha 2, 12000  
(510) Infrazářiče všeho druhu; opravy zámečnických výrobků; zámečnictví.  
(511) 11, 37, 42  
(210) O-84632

- (111) **185794**  
(220) 07.09.1993  
(151) 19.06.1995  
(540)

### VAJEČNÉ VĚNEČKY

- (730) **Opavia - LU, s.r.o.**, Karolinská 661, Praha 8, 18600, CZ  
(740) Advokátní kancelář Kučírek Legal, JUDr. Tomáš Kučírek, advokát, Petřská 29, Praha 1, 11000  
(510) Trvanlivé pečivo, čokoládové a nečokoládové cukrovinky, nápojové směsi a prášky.  
(511) 30, 32  
(210) O-82406

- (111) **185795**  
(220) 07.09.1993  
(151) 19.06.1995  
(540)

### KAKAOVÉ VĚNEČKY

- (730) **Opavia - LU, s.r.o.**, Karolinská 661, Praha 8, 18600, CZ  
(740) Advokátní kancelář Kučírek Legal, JUDr. Tomáš Kučírek, advokát, Petřská 29, Praha 1, 11000

- (510) Trvanlivé pečivo, čokoládové a nečokoládové cukrovinky, nápojové směsi a prášky.  
(511) 30, 32  
(210) O-82405

- (111) **185904A**  
(220) 14.12.1993  
(151) 23.06.1995  
(540)

### SPORTŽURNÁL

- (730) **CET 21 spol.s r.o.**, Kříženeckého nám. 1078/5, Praha 5, 15200, CZ  
(740) Advokátní a patentová kancelář VYSKOČIL, KROŠLÁK a spol., Dana Lukajová, Voršilská 10, Praha 1, 11000  
(510) (38) televizní vysílání pořadů.  
(511) 38  
(210) O-127923

- (111) **187338**  
(220) 09.10.1992  
(151) 24.01.1996  
(540)



- (730) **D - Inspekt Servis a.s.**, Zikova 4, Praha 6, 16000, CZ  
(740) Šachta, Zmeškal & partneři, Ing. Kratochvíl Václav, Radlická 28/663, Praha 5, 15000  
(510) (6) zařízení včetně systémů pro vnitřní a vnější zabezpečení; (9) kompletní měřicí diagnostické systémy a zařízení včetně systémů pro vnitřní a vnější zabezpečení; (41) kursy a školení v oblasti svařování, jakosti a spolehlivosti strojírenské výroby, vydavatelská činnost pro výše uvedené předměty činnosti; (42) poskytování nezávislých konzultací o otázkách technických, systémových a organizačních, posuzování technického stavu, bezpečnosti a spolehlivosti provozních zařízení, vyráběných prvků a konstrukčních uzlů, hodnocení technologické úrovně, rozvoje techniky, uplatňování nových metod ve výrobě, provádění materiálových zkoušek, nedestruktivních zkoušek, technických expertíz, testování výrobků, analýza systémů zabezpečování a řízení jakosti, komplexní zajišťování návrhů ekologie v energetice a chemickém průmyslu, výzkum a vývoj speciálních měřicích přístrojů, výzkum a vývoj progresivních metod zkušebnictví a měření.  
(511) 6, 9, 41, 42  
(210) O-72244

- (111) **187662**  
(220) 28.12.1993  
(151) 26.01.1996  
(540)



- (730) **INSTAR ITS Ostrava, a.s.**, Varšavská 1144/48, Ostrava-Hulváky, 70900, CZ  
(510) (9) software, výpočetní technika, měřicí a regulační přístroje, telekomunikační technika; (35) činnost organizačních a ekonomických poradců, automatizované zpracování dat, organizování sportovních a vzdělávacích akcí; (36) zprostředkovatelská činnost; (41) pořádání sportovních a vzdělávacích akcí; (42) tvorba software, technická a ekonomická činnost.  
(511) 9, 35, 36, 41, 42  
(210) O-85467

- (111) **188782**  
(220) 16.08.1993  
(151) 19.03.1996  
(540)

### NOVA TV

- (730) **CET 21 spol. s r.o.**, Kříženeckého nám. 1078/5, Praha 5, 15200, CZ



- (740) Advokátní a patentová kancelář VYSKOČIL, KROŠLÁK a spol., Dana Lukajová, Voršilská 10, Praha 1, 11000  
(510) (38) výměna zpráv s výjimkou televizního vysílání.  
(511) 38  
(210) O-81924

- (111) **188783**  
(220) 16.08.1993  
(151) 19.03.1996  
(540)

### NOVA-TV

- (730) **CET 21 spol. s r.o.**, Kříženeckého nám. 1078/5, Praha 5, 15200, CZ  
(740) Advokátní a patentová kancelář VYSKOČIL, KROŠLÁK a spol., Dana Lukajová, Voršilská 10, Praha 1, 11000  
(510) (38) výměna zpráv s výjimkou televizního vysílání.  
(511) 38  
(210) O-81930

- (111) **189176**  
(220) 05.01.1993  
(151) 29.04.1996  
(540)



- (730) **Ing. Jiří Žajdlík**, Nerudova 199, Frýdek Místek, 73802, CZ  
(740) Ing. Rylková Iva, Polská 1525, Ostrava-Poruba, 70800  
(510) (9) bezpečnostní a ochranné oděvy; (11) zařízení pro větrání, rozvod a úpravu vzduchu; (17) výrobky z plastických hmot, fóliovníky a fólie pro zemědělské účely; (22) pytle a vaky z textilních materiálů; (24) výrobky z nánosových textilií a fólií - např. krycí plachty rovné a fázonové, pytle a vaky pro průmyslové účely; (37) opravy výrobků z plastických hmot; (39) skladování.  
(511) 9, 11, 17, 22, 24, 37, 39  
(210) O-74428

- (111) **190099**  
(220) 20.08.1992  
(151) 20.05.1996  
(540)



- (730) **Stanford a.s.**, Mikuleckého 1311/8, Praha 4, 14700, CZ  
(740) Mgr. Kateřina Boháčová, advokát, Mgr. Kateřina Boháčová, Mikuleckého 1311/8, Praha 4, 14700  
(510) (16) tiskoviny, časopisy, periodika; (35) inzertní a reklamní činnost, poskytování pomoci při výkonu hospodářské činnosti, zejména informační a poradenské služby; (41) služby publikační a ediční.  
(511) 16, 35, 41  
(210) O-71007

- (111) **190100**  
(220) 20.08.1992  
(151) 20.05.1996  
(540)



- (730) **Stanford a.s.**, Mikuleckého 1311/8, Praha 4, 14700, CZ  
(740) Mgr. Kateřina Boháčová, advokát, Mgr. Kateřina Boháčová, Mikuleckého 1311/8, Praha 4, 14700  
(510) (16) tiskoviny, časopisy, periodika; (35) inzertní a reklamní činnost, poskytování pomoci při výkonu hospodářské činnosti, zejména informační a poradenské služby; (41) služby publikační a ediční.  
(511) 16, 35, 41  
(210) O-71008

- (111) **190244**  
(220) 04.10.1993  
(151) 20.05.1996  
(540)



- (730) **RADIÁLKA HRADEC KRÁLOVÉ, s.r.o.**, F. Čejky 427, Místek, Frýdek-Místek, 73801, CZ  
(740) PROPATENT, Ing. Vlasta Sedláčková, Ke Kateřinkám 1393, Praha 4, 14900  
(510) (36) zprostředkování prodeje zboží, celní deklarace; (39) nákladní doprava, zasilatelství vnitrostátní a mezinárodní, skladování zboží.  
(511) 36, 39  
(210) O-83247

- (111) **190245**  
(220) 04.10.1993  
(151) 20.05.1996  
(540)

### Radiálka

- (730) **RADIÁLKA HRADEC KRÁLOVÉ, s.r.o.**, F. Čejky 427, Místek, Frýdek-Místek, 73801, CZ  
(740) PROPATENT, Ing. Vlasta Sedláčková, Ke Kateřinkám 1393, Praha 4, 14900  
(510) (36) zprostředkování prodeje zboží, celní deklarace; (39) nákladní doprava, zasilatelství vnitrostátní a mezinárodní, skladování zboží.  
(511) 36, 39  
(210) O-83248

- (111) **190905A**  
(220) 14.12.1993  
(151) 23.05.1996  
(540)

### AUTOMAGAZÍN

- (730) **CET 21 spol.s r.o.**, Kříženeckého nám. 1078/5, Praha 5, 15200, CZ  
(740) Advokátní a patentová kancelář VYSKOČIL, KROŠLÁK a spol., Dana Lukajová, Voršilská 10, Praha 1, 11000  
(510) (38) televizní vysílání pořadů.  
(511) 38  
(210) O-127920

- (111) **192576**  
(220) 14.12.1993  
(151) 30.07.1996  
(540)

### OBČANSKÁ SEBEOBRANA

- (730) **CET 21 spol. s r.o.**, Kříženeckého nám. 1078/5, Praha 5, 15200, CZ  
(740) Advokátní a patentová kancelář VYSKOČIL, KROŠLÁK a spol., Dana Lukajová, Voršilská 10, Praha 1, 11000  
(510) (35) inzertní a reklamní činnost; (41) výchovná a zábavní činnost.  
(511) 35, 41  
(210) O-85092

- (111) **198213**



(220) 11.01.1993  
(151) 26.03.1997  
(540)

(540)



Bo h e m i a

(730) **ZH BREN spol.s r.o.**, Šumavská 15, Brno, 60200, CZ  
(740) Ing. Musil Dobroslav, Cejl 38, Brno, 60200  
(510) (6) seřfý; (7) stroje a obráběcí stroje; (8) nářadí a přístroje s ručním pohonem, nože, vidličky a lžice, sečné zbraně, břitvy; (9) aparáty a přístroje vědecké, námořní, geodetické, elektrické, fotografické, filmové, optické, přístroje pro vážení, měření, signalizaci, kontrolu (inspekci), záchranu a přístroje učební, aparáty pro záznam, převod, reprodukci zvuku nebo obrazu, magnetické suporty zvukových záznamů, gramofonové desky, automatické distributory a mechanismy na mince, zapisovací pokladny (záznam), kalkulační stroje, přístroje pro zpracování informací a počítače, hasicí přístroje; (13) výbušniny, ohňostroje; (16) psací stroje a kancelářské potřeby; (20) zrcadla, rámy, nábytek a jeho doplňky ze dřeva, korku, rákosu, vrbového proutí, z rohu, kosti, slonoviny, z kotic, želvoviny, jantaru, perleti, mořské pěny, náhražky všech těchto materiálů nebo náhražky z plastických hmot; (28) hračky.  
(511) 6, 7, 8, 9, 13, 16, 20, 28  
(210) O-74472

(111) **201571**  
(220) 26.01.1993  
(151) 28.07.1997  
(540)



(730) **MAGNUM Office, s.r.o.**, Jakubská 1, Brno, 60200, CZ  
(740) Ing. Petr Soukup, patentový a známkový zástupce, Vídeňská 8, Olomouc, 77200  
(510) (6) kovový spojovací vodoinstalační materiál; (7) pračky, myčky nádobí; (8) ruční a strojní nářadí a nástroje; (9) televizory, radiopřijímače, autorádia, videopřehrávače, faxové přístroje, telefonní přístroje, fotografické přístroje, kopírovací stroje, vysavače; (11) sporáky, vařiče, mikrovlnné trouby, fritovací hrnce, vysoušeče, vodovodní baterie, svítidla žárovková, svítidla zářivková, svítidla nouzová, lustry, lampy a lampičky, halogenové osvětlení, ledničky, mrazničky, elektrická topidla a zářiče; (15) elektronické hudební nástroje; (21) sklo, skleněné a porcelánové výrobky, kovové, plastové a dřevěné potřeby do kuchyně a domácnosti, kuchyňské stroje a roboty.  
(511) 6, 7, 8, 9, 11, 15, 21  
(210) O-74681

(111) **253815**  
(220) 28.08.2002  
(151) 28.04.2003



(730) **Pavel Novotný**, Churnajevova 10, Praha 4, 14000, CZ  
(510) (35) aktualizování reklamních materiálů, analýzy nákladů, dodavatelské služby pro třetí osoby (nákup výrobků a služeb pro jiné podniky), informace (obchodní nebo podnikatelské), kanceláře dovozní a vývozní, marketingové studie, nákupní ceny, velkoobchodní ceny (analýzy), obchodní a průmyslové podniky (pomoc při řízení), obchodní management a podnikové poradenství, obchodní nebo podnikatelský průzkum, obchodní reklama (pro třetí osoby), poradenství (odborné obchodní), průzkum (obchodní), reklama, účetnictví; (38) elektronická pošta, půjčování telekomunikačních zařízení, směrovací a spojovací služby pro telekomunikace, telekomunikace; (42) aktualizace počítačových programů, analýzy chemické, design průmyslový, kasting webových stránek, grafický design, instalace počítačových programů, počítače (pronájem), počítačové programování, počítačové systémové analýzy, poradenství v oblasti počítačové hardware, programování počítačové, technický průzkum webové stránky (tvorba a správa).  
(511) 35, 38, 42  
(210) O-182946

(111) **255354**  
(220) 11.11.2002  
(151) 25.06.2003  
(540)

### FASS

(730) **FASS, spol. s r.o.**, Klapálkova 2244/13, Praha - Chodov, 14900, CZ  
(510) (37) stavebnictví.  
(511) 37  
(210) O-185461

(111) **255710**  
(220) 09.07.2002  
(151) 28.07.2003  
(540)



(730) **Intersono SG a.s.**, Hasičská 551/52, Ostrava - Hrabůvka, 70030, CZ  
(740) Ing. Pavel Nádvořník s.r.o., Sokola Tůmy 1099/1, Ostrava-Mariánské Hory, 70900  
(510) (19) akustické a protihlukové obklady a podhledy nekovové, stavební hmoty, obkladové panely, dřevo, imitace dřeva; (41) pořádání odborných kurzů, školení a jiných vzdělávacích akcí včetně lektorské činnosti v oblasti akustiky, elektroakustiky a audiovizuálních technologií; (42) projektová činnost ve výstavbě, projektová činnost ve výstavbě divadel a nahrávacích studií.  
(511) 19, 41, 42  
(210) O-181688

(111) **255711**  
(220) 09.07.2002  
(151) 28.07.2003

(540)



(730) **Intersono SG a.s.**, Hasičská 551/52, Ostrava - Hrabůvka, 70030, CZ

(740) Ing. Pavel Nádvořník s.r.o., Sokola Tůmy 1099/1, Ostrava-Mariánské Hory, 70900

(510) (9) přístroje pro záznam, přenos a reprodukci zvuku a obrazu, rozvaděče nízkého napětí, baterie, kabely a vodiče, mikrofony, audiovizuální technika, aplikovaná elektronika, komunikační systémy, elektronické přístroje pracující na malém napětí, elektronická vybavení, vyhrazená elektrická zařízení; (19) akustické a protihlukové obklady a podhledy nekovové, stavební hmoty, obkladové panely, dřevo, imitace dřeva; (35) činnost podnikatelských, organizačních a ekonomických poradců, služby organizačně hospodářské povahy u fyzických a právnických osob; (37) montáž, opravy, revize a zkoušky vyhrazených elektrických zařízení, instalace a opravy elektrických strojů a přístrojů, provádění staveb, jejich změn a odstraňování, montáž akustických a technologických zařízení, instalace a opravy elektronických zařízení, činnost technických poradců v oblasti stavby divadel a nahrávacích studií; (41) pořádání odborných kurzů, školení a jiných vzdělávacích akcí včetně lektorské činnosti, v oblasti akustiky, elektroakustiky a audiovizuálních technologií; (42) projektová činnost ve výstavbě.

(511) 9, 19, 35, 37, 41, 42  
(210) O-181689

(111) **255712**  
(220) 09.07.2002  
(151) 28.07.2003  
(540)



(730) **Intersono SG a.s.**, Hasičská 551/52, Ostrava - Hrabůvka, 70030, CZ

(740) Ing. Pavel Nádvořník s.r.o., Sokola Tůmy 1099/1, Ostrava-Mariánské Hory, 70900

(510) (11) zařízení a přístroje pro osvětlení; (20) nábytek všeho druhu, ze dřeva, kovu, rákosu, kůže nebo jiných hmot, nábytek čalouněný; (37) montáž, opravy, revize a zkoušky vyhrazených elektrických zařízení, instalace a opravy elektrických strojů a přístrojů, provádění staveb, jejich změn a odstraňování, montáž akustických a technologických zařízení, instalace a opravy elektronických zařízení, činnost technických poradců v oblasti stavby divadel a nahrávacích studií; (42) projektová činnost ve výstavbě.

(511) 11, 20, 37, 42  
(210) O-181690

(111) **255713**  
(220) 09.07.2002  
(151) 28.07.2003  
(540)

**DUESBINE**

(730) **Intersono SG a.s.**, Hasičská 551/52, Ostrava - Hrabůvka, 70030, CZ

(740) Ing. Pavel Nádvořník s.r.o., Sokola Tůmy 1099/1, Ostrava-Mariánské Hory, 70900

(510) (9) přístroje pro záznam, přenos a reprodukci zvuku a obrazu,

rozvaděče nízkého napětí, baterie, kabely a vodiče, mikrofony, audiovizuální technika, aplikovaná elektronika, komunikační systémy, elektronické přístroje pracující na malém napětí, elektronická vybavení, vyhrazená elektrická zařízení v rámci této třídy; (37) montáž, opravy, revize a zkoušky vyhrazených elektrických zařízení, instalace a opravy elektrických strojů a přístrojů, provádění staveb, jejich změn a odstraňování, montáž akustických a technologických zařízení, instalace a opravy elektronických zařízení.

(511) 9, 37  
(210) O-181691

(111) **255731**  
(220) 22.07.2002  
(151) 28.07.2003  
(540)

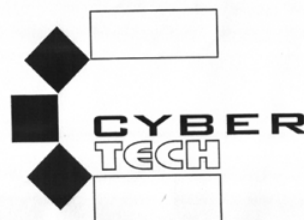

(730) **Intersono SG a.s.**, Hasičská 551/52, Ostrava - Hrabůvka, 70030, CZ

(740) Ing. Pavel Nádvořník s.r.o., Sokola Tůmy 1099/1, Ostrava-Mariánské Hory, 70900

(510) (9) elektrické stroje a přístroje, rozvaděče nízkého napětí, baterie, kabely a vodiče, mikrofony, audiovizuální technika, aplikovaná elektronika, komunikační systémy, elektronické přístroje pracující na malém napětí, elektronická vybavení, vyhrazená elektrická zařízení; (37) montáž, opravy, revize a zkoušky vyhrazených elektrických zařízení, instalace a opravy elektrických strojů a přístrojů, provádění staveb, jejich změn a odstraňování, montáž akustických a technologických zařízení, instalace a opravy elektronických zařízení.

(511) 9, 37  
(210) O-182029

(111) **255732**  
(220) 22.07.2002  
(151) 28.07.2003  
(540)

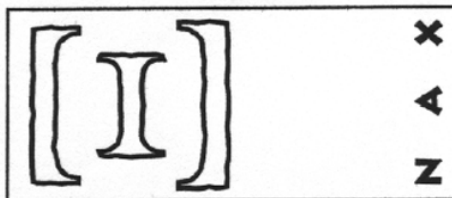

(730) **Intersono SG a.s.**, Hasičská 551/52, Ostrava - Hrabůvka, 70030, CZ

(740) Ing. Pavel Nádvořník s.r.o., Sokola Tůmy 1099/1, Ostrava-Mariánské Hory, 70900

(510) (9) elektrické stroje a přístroje, rozvaděče nízkého napětí, baterie, kabely a vodiče, mikrofony, audiovizuální technika, aplikovaná elektronika, komunikační systémy, elektronické přístroje pracující na malém napětí, elektronická vybavení, vyhrazená elektrická zařízení; (37) montáž, opravy, revize a zkoušky vyhrazených elektrických zařízení, instalace a opravy elektrických strojů a přístrojů, provádění staveb, jejich změn a odstraňování, montáž akustických a technologických zařízení, instalace a opravy elektronických zařízení.

(511) 9, 37  
(210) O-182030

(111) **256188**  
(220) 02.12.2002  
(151) 28.07.2003

(540)



- (730) **Ladislav Bříza**, Jarovská 452, Ohrobec, 25245, CZ  
(510) (7) výtahy; (35) zprostředkování v oblasti obchodu; (37) zednictví, zámečnictví, montáž, opravy, rekonstrukce, revize zdvihacích zařízení.  
(511) 7, 35, 37  
(210) O-186231

(111) **256948**

(220) 19.12.2002

(151) 27.08.2003

(540)

### **AUTOSALON KUDRNA**

(730) **AUTOSALON KUDRNA, s. r. o.**, Příčná 1245, Orlová - Poruba, 73514, CZ

(740) Mgr. Václav Pacl, Pod Školou 1278, Šenov u Ostravy, 73934

- (510) (1) chemické suroviny, výrobky a přípravky pro průmysl, zejména pro opravy a údržbu pozemních motorových dopravních prostředků, umělé pryskyřice, plastické hmoty v surovém stavu (v prášku, pastách, ve stavu tekutém, v emulcích, dispercích a granulích pro průmysl), bělicí hlínky (na oleje), brzdové kapaliny, hasicí prostředky, hasicí směsi a výrobky, kapalina pro hydraulický okruh, kyslík, též kapalný, průmyslová lepidla a pojidla, zejména tmely na pneumatiky, konzervační prostředky, chemické výrobky na impregnaci kůže; (2) barvy, nátěry, laky a ředidla pro průmysl, zejména pro pozemní motorové dopravní prostředky, antikorozní ochranné přípravky, zejména tuky a oleje; (3) kosmetika pro dopravní prostředky, přípravky pro čištění, leštění, odmašťování a broušení, mycí prostředky, vůně; (4) průmyslové oleje, tuky a maziva, zejména pro motorové dopravní prostředky, pohonné látky zejména pro automobily a motocykly, nechemická aditiva do motorových paliv; (7) stroje a zařízení a náhradní díly k nim, zejména zapalovací svíčky pro spalovací motory a žhavicí svíčky pro naftové motory; (9) přístroje a nástroje elektrické, zařazené v této třídě, elektrodoplňky a elektropříslušenství pro pozemní motorové dopravní prostředky, zvláště pro automobily, zařazené v této třídě, nabíjecí agregáty pro elektrické baterie, akumulátorové měřiče kyseliny, elektrické akumulátory a jejich části, automatická řízení pro vozidla, vypínače a spínače, elektrické motorčky, filtry, majáčky, tachometry a otáčkoměry pro vozidla, automatická zařízení signalizující nízký tlak v pneumatikách, poplašná zařízení a to i akustická, imobilizéry, pojistky, baterie, startovací kabely, autorádia, antény, vyhledávací zařízení k identifikaci, elektrické zámky, mobilní telefonní přístroje, manometry pro ventily, měřidla na benzín, výstražné trojúhelníky, hasicí přístroje, ochranné přílby a osobní ochranné prostředky proti nehodám, zejména brýle, palivová čerpadla a výdejní stojany pro čerpací stanice; (11) osvětlovací přístroje a zařízení, zejména pro motorové pozemní dopravní prostředky, reflektory, elektrické lampy a kapesní svítlny, žárovky, a to do přístrojových desek, do předních světlometů, pro brzdová, směrová, obrysová, parkovací, zpětná, mlhová světla, sufitové a halogenové žárovky, bezpaticové žárovky; (12) dopravní prostředky pozemní, vozidla, zejména motorová, jednostopá, dvoustopá, třístopá, náhradní díly pro ně, zejména převodová a pohonná ústrojí a jejich součásti, hydraulické obvody, startéry, brzdová obložení pro motorová vozidla, např. bubny, čelisti, brzdové lamely, brzdové destičky a hadičky, filtry pro motory pozemních vozidel, olejové, palivové a vzduchové filtry, ventilátory, tlumiče pérování, spojkové lamely, ložiska a přítlačné talíře, rozvodové, klínové a drážkové řemeny, ložiska kol a tlumičů, napínáky rozvodových řemenů, klouby, osy a poloosy, řízení, lanka, táhla, náhony tachometru, karoserie a karosářské díly, spojery, výfukové systémy, pneumatiky pozemních vozidel, a to i bezdušové, duše pneumatik vozidel, lepicí kaučukové záplaty na opravy pneumatik, hroty do pneumatik, pásy na protektorování pneumatik, protismyková zařízení na pneumatiky vozidel, zejména sněhové řetězy, opravářské nářadí na opravu pneumatik, kola, disky a kryty na kola, náboje kol, bezpečnostní popruhy a pásy pro sedadla motorových vozidel, protioslňovací zařízení a sluneční clony pro motocykly, čelní

ochranná skla, vzduchové nafukovací polštáře, jako bezpečnostní zařízení pro motocyklisty, říditka, rukojeti řadicích pák, klaksony, potahy na sedadla, zavazadlové nosiče, výstražná, zabezpečovací a poplašná zařízení pro vozidla, vzduchové pumpy, kanystry, diagnostická zařízení pro opravy vozidel, přívěsné vozíky, přívěsné obytné vozy, motorové vodní dopravní prostředky, zejména vodní skútry a náhradní díly pro ně; (25) oděvy a obuv, zejména motocyklová výstroj, zvláště kombinézy, a to především kožené, s atemem i bez něho, sportovní kalhoty a bundy, zvláště uzpůsobené pro jízdu na motocyklech, opasky, chrániče, boty, vysoké boty, též s chráničem holeně, kování na obuv, rukavice, zejména s ochranou prstů shora, oteplovací vložky do oděvů a rukavic, čepice, kukly, šály a chrániče uší, endurooblečení, oblečení pro vodní sporty; (37) činnost autoopravy a servisu, spadající do této třídy, zejména opravy, montáž, demontáž, servis dopravních zařízení, zvláště pak pozemních motorových vozidel, motocyklů, mopedů, skútrů, tříkolek a čtyřkolek, vodních skútrů, montáž a demontáž jejich doplňků, montáž, demontáž a vyvažování kol dopravních zařízení, opravy a servis k uvedeným činnostem, pneuservis odborné opravy všech druhů pneu a duší pneumatik, údržba a servis elektrických akumulátorů, ošetřování vozidel antikorozním nátěrem, čištění, mytí, leštění a mazání vozidel, provádění autodiagnostiky, informace o opravách, zejména motorových vozidel.

(511) 1, 2, 3, 4, 7, 9, 11, 12, 25, 37

(210) O-186986

(111) **256991**

(220) 09.01.2003

(151) 27.08.2003

(540)

### **PROFIBABY**

(730) **Jarmila Hájková**, Bezručova 41, Kravaře, 74721, CZ

(510) (28) hry, hračky (chrastítka).

(511) 28

(210) O-187381

(111) **257002**

(220) 10.01.2003

(151) 27.08.2003

(540)



(730) **Temposervis CZ a.s.**, Točítá 1964/34, Praha 4, 14000, CZ

(740) Ing. Francis Jupa, Měchenická 4/2554, Praha 4, 14100

- (510) (9) elektrická výzbroj pro motorová vozidla; (12) součástky pro všechny druhy a typy osobních a nákladních automobilů, díly a součásti brzd, řízení a kol, elektronická zabezpečovací zařízení pro motorová vozidla; (35) poradenství v oblasti řízení obchodní činnosti, propagační činnost a reklama, zprostředkovatelská činnost v oblasti obchodu, obchodní poradenství v oblasti software a hardware; (37) provozování autoservisu se všemi službami s tím spojenými, montáž, servis, údržba pozemních dopravních prostředků a jejich příslušenství, montáž autodoplňků podle přání zákazníka, zprostředkovatelská činnost v oblasti autoservisu, montáže a údržby pozemních vozidel, technické poradenství v oblasti software a hardware, údržba hardware; (42) tvorba, údržba a pronájem software, pronájem hardware, poradenství v oblasti software.

(511) 9, 12, 35, 37, 42

(210) O-187453

(111) **257058**

(220) 04.03.2003

(151) 27.08.2003

(540)



(730) **JANTAR spol. s r.o.**, Opletalova 29/8, Bruntál, 79201, CZ  
(510) (29) maso a masné výrobky, klobásy.  
(511) 29  
(210) O-189331

(111) **257229**  
(220) 29.07.2002  
(151) 29.09.2003  
(540)



(730) **CZECH CREDIT, spol. s r.o.**, U Okrouhlíku 1820/3, Praha 5, 15000, CZ  
(740) Advokátní a patentová kancelář, Mgr. Klára Studená, advokátka, patentový zástupce, Komunardů 36, Praha 7, 17000  
(510) (35) provádění veřejných dražeb, podnikatelské a ekonomické poradenství, obchodní informace, zprostředkování obchodu a služeb v oblasti finančnictví; (36) činnost realitní kanceláře, zastavárenství, finanční poradenství; (41) zpravodajství obchodní v oblasti finančnictví.  
(511) 35, 36, 41, 42  
(210) O-182221

(111) **257255**  
(220) 02.09.2002  
(151) 29.09.2003  
(540)

### COOL CLUB

(730) **STAR IMPEX, spol. s r.o.**, Do Čertous 2717/5, Praha 9 - Horní Počernice, 19300, CZ  
(740) Loskotová & partneři, patentová a známková kancelář, Ing. Gabriela Loskotová, K Závětínám 727, Praha 5, 15500  
(510) (25) bavlněná tílka - pánská, dámská, dětská, pyžama - pánská, dámská, dětská, trička - pánská, dámská, dětská.  
(511) 25  
(210) O-183070

(111) **257369**  
(220) 21.11.2002  
(151) 29.09.2003  
(540)

### originál pražská dlažba confiserie

(730) **Martin Hezoucky**, Řepčická 978/11, Praha 10, 10200, CZ  
(740) Mgr. Jašek Vladimír, Národní tř. 19, Praha 1, 11000  
(510) (30) cukrovinky, zvláště čokoládové a marcipánové výrobky.  
(511) 30  
(210) O-185863

(111) **257370**  
(220) 21.11.2002  
(151) 29.09.2003  
(540)

### original Prager Gehsteigpflaster Confiserie

(730) **Martin Hezoucky**, Řepčická 978/11, Praha 10, 10200, CZ  
(740) Mgr. Jašek Vladimír, Národní tř. 19, Praha 1, 11000  
(510) (30) cukrovinky, zvláště čokoládové a marcipánové výrobky.  
(511) 30  
(210) O-185864

(111) **257588**  
(220) 03.01.2003  
(151) 29.09.2003  
(540)

# EXTERNNO

(730) **Sport Maska Inc.**, 3400 Raymond Lasnier, St-Laurent, Quebec, CA  
(740) Rott, Růžička & Guttman Patentové, známkové a advokátní kanceláře, JUDr. Vladimír Rott, Vinohradská 37, Praha 2, 12000  
(510) (25) sportovní oblečení, například trička a svetry; (28) sportovní potřeby v rozsahu třídy 28, zejména kolečkové hokejové brusle a brusle pro lední hokej, hokejové hole a čepele k hokejovým holím, rukavice pro hokej, bruslařská hledí a stínítka.  
(511) 25, 28  
(210) O-187285

(111) **257681**  
(220) 16.01.2003  
(151) 29.09.2003  
(540)

# CRUISER

(730) **Sungeum Music Co., Ltd.**, 8, Hoejung-Dong, Yangju-Si, Gyonggi-Do, KR  
(740) Čermák a spol., JUDr. Karel Čermák jr., Ph.D., LL.M., advokát, Elišky Peškové 15/735, Praha 5, 15000  
(510) (15) kytary, elektrické kytary, basy, piána, housle, mandolíny, varhany, foukací harmoniky, tahací harmoniky, harfy, flétny, bubny, harmonia, kytarové ladičky, kytarové zesilovače, reproduktory pro kytary, kytarové struníky, struny pro hudební nástroje.  
(511) 15  
(210) O-187642

(111) **257683**  
(220) 16.01.2003  
(151) 29.09.2003  
(540)

### HAKLE

(730) **KIMBERLY - CLARK WORLDWIDE, INC.**, Neenah, WI 54956, WI, US  
(740) Rott, Růžička & Guttman Patentové, známkové a advokátní kanceláře, JUDr. Vladimír Rott, Vinohradská 37, Praha 2, 12000  
(510) (16) savé papírové výrobky, jsou jako ubrousky na obličej a toaletní papír.  
(511) 16  
(210) O-187647

(111) **257691**  
(220) 17.01.2003  
(151) 29.09.2003

(540)

# NitroFAS

- (730) **AIR PRODUCTS spol. s r.o.**, Ústecká 30, Děčín, 40530, CZ  
(740) **DADEJ, GHEORGHIU, KENDERESKI** Patentová a  
známková kancelář, Ing. Leopold Dadej, patentový zástupce,  
Na Valtické 339/6, Břeclav 4, 69141  
(510) (1) dusík, helium, ochranný plyn pro svařování, vodík stlačený  
nebo zkapalněný; (11) plynové armatury (regulační a  
bezpečnostní příslušenství pro plynové přístroje a vedení); (40)  
cínování, pájení, svařování.  
(511) 1, 11, 40  
(210) O-187660

(111) **257746**

(220) 23.01.2003  
(151) 29.09.2003  
(540)

## IMAGIN

- (730) **DePuy, Inc. (Delaware Corporation)**, Orthopaedic Drive  
700, Warsaw, IN, US  
(740) Čermák a spol., JUDr. Karel Čermák, Elišky Peškové 15/735,  
Praha 5, 15000  
(510) (10) lékařské přístroje, zejména ortopedické implantáty a  
chirurgické nástroje pro použití při ortopedických procedurách.  
(511) 10  
(210) O-187842

(111) **257754**

(220) 24.01.2003  
(151) 29.09.2003  
(540)

## JIMMY

- (730) **NUTREND D.S., a.s.**, Selské nám. 9/43, Olomouc-  
Chválkovice, 77200, CZ  
(740) Ing. Petr Soukup, patentový a známkový zástupce, Vídeňská 8,  
Olomouc, 77200  
(510) (5) léčivé cukrářské výrobky a cukrovinky s léčivými účinky,  
přípravky (poživatiny) obsahující biologické katalyzátory pro  
fyzicky aktivní osoby, sportovce, rekonvalescenty, posilující  
poživatiny, extrakty a potraviny pro zvláštní výživu, dietetické  
a diabetické poživatiny a potraviny pro zvláštní výživu,  
vitaminové přípravky, potravní doplňky pro posílení imunity  
organismu a zlepšení zdraví v tuhém i tekutém stavu ve formě  
práškových směsí, kapek, sirupů, gelů, past, tablet, šumivých  
tablet, pastilek, dražé, tobolek, kapslí, bombónů, žele, prášků,  
vše výše uvedené pro léčebné účely; (29) veškeré  
konzervované potraviny a poživatiny, ovocné dřeně, poživatiny  
z ovoce a upravených bílkovin a olejnin, výživné extrakty,  
texturované proteiny a směsi z nich pro humánní využití; (30)  
potravní doplňky neléčebné pro posílení imunity organismu a  
zlepšení zdraví rostlinného původu v tuhém i tekutém stavu ve  
formě práškových směsí, kapek, sirupů, gelů, past, tablet,  
šumivých tablet, pastilek, dražé, tobolek, kapslí, bombónů, žele,  
prášků, vše výše uvedené pro neléčebné účely, káva a náhrady  
kávy, obilní vločky a jiné obilné výrobky určené k lidské  
výživě, müsli, čaje; (32) nealkoholické nápoje syčené i  
nesyčené, včetně nápojů minerálních, šumivých, iontových a  
energetických, sirupy, koncentráty a jiné přípravky pro  
přípravu nápojů, ovocné a zeleninové šťávy, mošty, ovocné  
nektary a nápoje z ovocných šťáv, stolní a minerální vody,  
diabetické a dietetické nápoje neléčebné, práškové  
nealkoholické nápoje, práškové přípravky a příchutě pro  
výrobu nealkoholických nápojů a likérů, obohacené vitaminové  
nápoje a koncentráty, nealkoholické aperitivy.  
(511) 5, 29, 30, 32  
(210) O-187871

(111) **257804**

(220) 29.01.2003  
(151) 29.09.2003  
(540)

# motiv+

VĚRNOSTNÍ PROGRAM PRO FIREMNÍ KLIENTELU

- (730) **AB plus CZ s.r.o.**, Za Elektrárnou 419/1b, Praha 7, 17000,  
CZ  
(740) **BOHEMIA PATENT**, Ing. Jana Vandělíková, Vodičkova  
791/41, Praha 1 - Nové Město, 11000  
(510) (9) data, databáze a jiné informační produkty na  
elektronických, magnetických a optických nosičích všeho  
druhu a v elektronických, datových, informačních a  
telekomunikačních sítích všeho druhu, související software a  
hardware, nosiče dat všeho druhu, zejména diskety, CD romy,  
magnetické disky, optické disky, DVD a podobně, elektronické  
sítě, multimediální aplikace, multimediální informační  
katalogy, elektronické časopisy, elektronická periodika a knihy  
v elektronické podobě, nahraný software na CD a DVD discích  
a magnetických médiích, audiovizuální programy, audio  
programy, hudební díla na nosičích třídy 9, pohledy ilustrované  
se zvukovou nahrávkou, nahrané zvukové a zvukově obrazové  
záznamy, obaly na zvukové nosiče a videokazety, výpočetní a  
kancelářská technika, zejména tiskárny, faxy, kopírovací stroje,  
počítače, notebooky, monitory, scannery, doplňkové vybavení,  
například myši, klávesnice a podobně, diskety a programové  
vybavení, telekomunikační technika, zejména telefonní  
přístroje s drátem i bezdrátové, vizuální telefony a přístroje na  
videotext, mobilní telefony, mobilní radiotelegrafické přístroje,  
terminální účastnické telefonní stanice, zařízení pro reprodukci  
dat, telecomputery, elektronická zabezpečovací technika,  
informační, měřicí, monitorovací a řídicí systémy, přístroje a  
zařízení, analogové a digitální karty, speciální pouzdra pro  
přístroje a nástroje zařazené v této třídě, zejména pro autorádia,  
buzoly, kompas, dalekohledy, filmové kamery, fotoaparáty,  
fotometry, magnetofony, mikrofony, notebooky; (16) papír a  
výrobky z papíru, papírenské zboží, papír balicí všeho druhu,  
balicí papíry jednostranně hladké, sulfátový papír nebělený,  
bělený, papír superior bezdřevý, dřevitý, balicí papír  
/přebalový papír, upravovací papír, papír sedák, papír albino/  
papír barevný /upravovací papír, listkovicový kartón,  
dutinkový kartón, náčrtkový papír, kartón tiskový středně  
jemný, papír bezdřevý, papír dřevitý, papír superior,  
upravovací papír, náčrtkový papír/, papír hedvábný, hedvábný  
balicí papír, papír chamois, náčrtkový papír, upravovací papír,  
papír kreslicí pro náčrtky, speciální kreslicí a rýsovací papír pro  
plotry, registrační papír, papír na malování /kreslení/, náčrtkový  
papír, papír na psaní, psací papíry, psací papír s průsvitkou,  
bankovní papír, tenké psací papíry, papír na leteckou poštu,  
průklepový papír, průpisový papír, papír na rotační tisk  
natíraný, tiskový papír, tiskové papíry, ofsetový konfekční  
papír, papír na nekonečné tiskopisy, papír na rozmnožování, též  
do kopírovacích strojů, papíry pro reprografii, xerografický  
papír, duplikační papír, papír napodobující korek, náústkový  
papír potištěný imitací korku, papír nepromastitelný,  
nepromastitelné papíry a jejich imitace, pergamenová náhrada  
bělená a nebělená, papír průklepový, tenké psací papíry, papír  
průsvitný snímáči, snímáči hedvábný papír, papír sací, kartón,  
tiskové papíry, biblový papír, transkriptní papír, planotiskový  
papír, tiskové kartóny, ofsetový kartón, listkovicový kartón,  
kartón tiskový středně jemný, papírnické zboží, dopisová  
konfekce a obálky z ručního grafického papíru, papírové zboží  
neobsažené v jiných třídách, papíry pro domácnost, složky  
pestrobarevných papírů, speciálně točené bloky, nekonečné  
tiskopisy pro výpočetní techniku; (37) montáž, opravy a servis  
elektronických přístrojů a přístrojů výpočetní techniky  
uvedených ve třídě 9, instalace, montáž a opravy elektrických  
strojů a přístrojů výpočetní techniky, zařízení pro zpracování  
informací, instalace, revize a údržba počítačových sítí, instalace  
elektrických spotřebičů, opravy a instalace reprodukční  
techniky.  
(511) 9, 16, 37  
(210) O-188079



(111) 257805  
(220) 29.01.2003  
(151) 29.09.2003  
(540)

vaše kancelář.cz

(730) AB plus CZ s.r.o., Za Elektrárnou 419/1b, Praha 7, 17000, CZ

(740) BOHEMIA PATENT, Ing. Jana Vandělková, Vodičkova 791/41, Praha 1 - Nové Město, 11000

(510) (9) data, databáze a jiné informační produkty na elektronických, magnetických a optických nosičích všeho druhu a v elektronických, datových, informačních a telekomunikačních sítích všeho druhu, související software a hardware, nosiče dat všeho druhu, zejména diskety, CD romy, magnetické disky, optické disky, DVD a podobně, elektronické sítě, multimediální aplikace, multimediální informační katalogy, elektronické časopisy, elektronická periodika a knihy v elektronické podobě, nahraný software na CD a DVD discích a magnetických médiích, audiovizuální programy, audio programy, hudební díla na nosičích třídy 9, pohledy ilustrované se zvukovou nahrávkou, nahrané zvukové a zvukově obrazové záznamy, obaly na zvukové nosiče a videokazety, výpočetní a kancelářská technika, zejména tiskárny, faxy, kopírovací stroje, počítače, notebooky, monitory, scannery, doplňkové vybavení, například myši, klávesnice a podobně, diskety a programové vybavení, telekomunikační technika, zejména telefonní přístroje s drátem i bezdrátové, vizuální telefony a přístroje na videotext, mobilní telefony, mobilní radiotelegrafické přístroje, terminální účastnické telefonní stanice, zařízení pro reprodukci dat, telecomputery, elektronická zabezpečovací technika, informační, měřicí, monitorovací a řídicí systémy, přístroje a zařízení, analogové a digitální karty, speciální pouzdra pro přístroje a nástroje zařazené v této třídě, zejména pro autorádia, buzoly, kompas, dalekohledy, filmové kamery, fotoaparáty, fotometry, magnetofony, mikrofony, notebooky; (16) papír a výrobky z papíru, papírenské zboží, papír balicí všeho druhu, balicí papíry jednostranně hladké, sulfátový papír nebělený, bělený, papír superior bezdřevý, dřevitý, balicí papíry /přebalový papír, upravovací papír, papír sedák, papír albino/, papír barevný /upravovací papír, lístkovnicový kartón, dutinkový kartón, náčrtkový papír, kartón tiskový středně jemný, papír bezdřevý, papír dřevitý, papír superior, upravovací papír, náčrtkový papír/, papír hedvábný, hedvábný balicí papír, papír chamois, náčrtkový papír, upravovací papír, papír kreslicí pro náčrtky, speciální kreslicí a rýsovací papír pro plotry, registrační papír, papír na malování /kreslení/, náčrtkový papír, papír na psaní, psací papíry, psací papír s průsvitkou, bankovní papír, tenké psací papíry, papír na leteckou poštu, průklepový papír, průpisový papír, papír na rotační tisk natíraný, tiskový papír, tiskové papíry, ofsetový konfekční papír, papír na nekonečné tiskopisy, papír na rozmnožování, též do kopírovacích strojů, papíry pro reprografii, xerografický papír, duplikační papír, papír napodobující korek, náústkový papír potíštěný imitací korku, papír nepromastitelný, nepromastitelné papíry a jejich imitace, pergamenová náhrada bělená a nebělená, papír průklepový, tenké psací papíry, papír průsvitný snímáči, snímáči hedvábný papír, papír sací, kartón, tiskové papíry, biblový papír, transkriptní papír, planotiskový papír, tiskové kartóny, ofsetový kartón, lístkovnicový kartón, kartón tiskový středně jemný, papírnické zboží, dopisová konfekce a obálky z ručního grafického papíru, papírové zboží neobsažené v jiných třídách, papíry pro domácnost, složky pestrobarevných papírů, speciálně točené bloky, nekonečné tiskopisy pro výpočetní techniku; (37) montáž, opravy a servis elektronických přístrojů a přístrojů výpočetní techniky uvedených ve třídě 9, instalace, montáž a opravy elektrických strojů a přístrojů výpočetní techniky, zařízení pro zpracování informací, instalace, revize a údržba počítačových sítí, instalace elektrických spotřebičů, opravy a instalace reprodukční techniky.

(511) 9, 16, 37  
(210) O-188080

(111) 257824  
(220) 03.02.2003

(151) 29.09.2003  
(540)

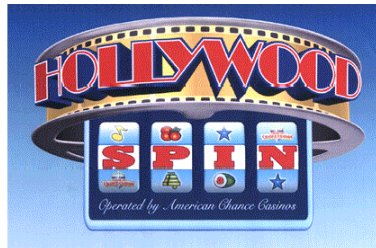

(730) AMERICAN CHANCE CASINOS a. s., Česká Kubice 64, 34532, CZ

(740) Becker a Poliakoff, s.r.o., JUDr. Jan Kozubek, U Prašné brány 1078/1, Praha 1, 11000

(510) (36) směnárenské služby; (41) kasína, herny (provozování), hraní o peníze; (43) restaurace.

(511) 36, 41, 43  
(210) O-188192

(111) 257835  
(220) 03.02.2003  
(151) 29.09.2003  
(540)

BauStav

(730) BAU-STAV a.s., Loketská 344/12, Karlovy Vary, 36006, CZ

(740) LANGROVA, s.r.o., Skrětova 48, Plzeň, 30100

(510) (36) realitní činnost, správa nemovitostí; (37) stavebnictví, zejména výstavba bytů, opravy a úpravy ve stavebnictví, demoliční služby; (42) projektová činnost ve stavebnictví, techničtí poradci pro oblast stavebnictví a architektury.

(511) 36, 37, 42  
(210) O-188214

(111) 258248  
(220) 03.01.2003  
(151) 29.10.2003  
(540)

SHADY LIMITED

(730) Marshall B. Mathers III, c/o Cousins Entertainment Inc., 413 West 14 th Street, Suite 403, New York, NY 10014, NY, US

(740) Čermák a spol., JUDr. Karel Čermák, Elišky Peškové 15/735, Praha 5, 15000

(510) (3) přípravky a látky na čištění, leštění a broušení, toaletní přípravky a potřeby, přípravky pro péči o krásu, kosmetika, přípravky na čištění zubů, kosmetické vůně, kolínská voda a voňavkářské výrobky, deodoranty pro osobní hygienu, přípravky proti pocení, přípravky na opalování, depilační přípravky, masážní oleje, esenciální oleje, mýdla a šampóny, přípravky pro péči o pleť, tělo, tvář, oči, pokožku hlavy, vlasy, zuby a nehty, koupelové oleje a koupelové soli, kosmetické zásypky, zvlhčovací přípravky, dětské oleje a dětské krémy ne pro léčebné účely; (9) elektrické a elektronické přístroje patřící do tř. 9, zejména zvukové, obrazové, optické, televizní a radiové, filmové přístroje, přístroje na nahrávání zvuku a obrazu, přístroje pro nahrávání zvuku a obrazu stahováním a/nebo streamingem z počítačových a telekomunikačních sítí včetně internetu a WWW, přístroje a zařízení na příjem a dekódování satelitního vysílání, přístroje a zařízení pro užití při nahrávání, ukládání, tvorbě, přenosu, zpracování a/nebo reprodukci zvuku, obrazu, signálů, dat, softwaru, kódů a/nebo informací a pro manipulaci s nimi, počítačový hardware, firmware a software, arkádové hry, přístroje na mince, přístroje pro elektronickou zábavu upravené pro užití s televizními přijímači, počítačové hry, přístroje a nástroje pro vyučování, publikace v elektronické podobě, brýle a pouzdra na brýle, sluneční brýle a pouzdra na sluneční brýle, stínítka, elektronické, magnetické a optické identifikační karty, diapozitivy, části a příslušenství veškerého výše uvedeného zboží včetně veškerého výše uvedeného zboží poskytovaného on-line anebo na internetu, WWW a/nebo pomocí komunikačních sítí; (18) kůže a imitace kůže, výrobky z kůže

nebo imitací kůže, kůže ze zvířat a usně, tašky, kufry a cestovní zavazadla, peněženky, náprsní tašky, kabelky, zavazadla, sportovní tašky, tašky na kola, batohy, deštníky, vycházkové hole a slunečníky, postroje a sedlářské výrobky, části a příslušenství veškerého výše uvedeného zboží; (25) oděvy, obuv, pokrývky hlavy, části a příslušenství veškerého výše uvedeného zboží.

(511) 3, 9, 18, 25  
(210) O-187278

(111) **258330**  
(220) 29.01.2003  
(151) 29.10.2003  
(540)

**Manocentrum**

(730) **Manocentrum CZ, s.r.o.**, Družební 768/2B, Olomouc, Nové Sady, 77900, CZ  
(740) Ing. Petr Soukup, patentový a známkový zástupce, Vídeňská 8, Olomouc, 77200  
(510) (9) přístroje a zařízení pro měření, signalizaci, kontrolu, přepínání, regulaci a řízení, jako jsou tlakoměry, teploměry, termostaty, plynoměry, vodoměry, vodoznaky, spínače, snímače, náhradní díly a příslušenství uvedených přístrojů, jako jsou kohouty, ventily, kondenzační smyčky, těsnící membrány a kroužky; (35) zprostředkovatelská činnost v oblasti obchodu, export a import přístrojů a zařízení uvedených ve tř. 9; (42) kalibrace a seřizování přístrojů měřící a regulační techniky.

(511) 9, 35, 42  
(210) O-188050

(111) **258332**  
(220) 29.01.2003  
(151) 29.10.2003  
(540)

### GREEN WAYS

(730) **Green Ways s.r.o.**, Ovocný Trh 572/11, Praha 1, 11000, CZ  
(740) Ing. Zdeněk Kučera, Dlouhá 207 (P.O.BOX 92), Slušovice, 76315  
(510) (5) vitamíny, minerály a stopové prvky, dietní a nutriční přípravky, medicínální sirupy, výtažky z bylin a kombinované přípravky vitamínů, minerálů, stopových prvků a bylinných výtažků, potravinové doplňky obohacené vitamíny nebo minerály nebo stopovými prvky, vitamínové přípravky, vitamíny a multivitaminové preparáty, minerály a multiminerálové preparáty, léčivé bylinné čaje, léčivé byliny, cukrovinky nebo pastilky nebo tablety nebo tobolky nebo kapsle nebo žvýkačky s léčivými přísadami, dietetické látky upravené pro lékařské účely, minerální vody a dietetické nápoje upravené pro lékařské účely, dietní potraviny upravené pro lékařské účely, výživa pro kojence, doplňky výživové pro lékařské účely, bílkovinné přípravky nebo potravina pro lékařské účely, balzámy a krémy a masti pro lékařské účely, chemické přípravky pro lékařské účely, léčivé oleje, oleje pro lékařské účely, tuky pro lékařské účely, léčivé soli, tinktury pro lékařské účely, bylinné výtažky nebo sirupy, vitamínová a minerální výživa ve formě koncentrátů, proteinové koncentráty jako výživné přísady k potravinám, droždí pro farmaceutické účely, výživné nebo dietetické přípravky pro lékařské účely pro denní doplnění stravy (včetně fitness přípravků) jako instantní strava nebo samostatná (vlastní) směs, která se skládá hlavně z mléka v prášku nebo ze živočišných nebo zeleninových proteinů, také s přísadou vitamínů nebo minerálů nebo stopových prvků nebo cukru; (29) potravinové doplňky ne pro lékařské účely (zařazené v této třídě) a obsahující látky živočišného původu, protein pro lidskou spotřebu, proteinové výrobky a přípravky pro výživu, přípravky zvláštní výživy pro sportovce nebo osoby s vysokým energetickým výdejem, želatina, želatinové výrobky a přípravky pro výživu, tuky jedlé, oleje jedlé, extrakty z chaluh jako výživa, výživné přípravky

pro denní doplnění stravy (včetně fitness přípravků) jako instantní strava nebo samostatná (vlastní) směs, která se skládá hlavně z mléka v prášku nebo ze živočišných nebo zeleninových proteinů, také s přípravkem vitamínů nebo minerálů nebo stopových prvků nebo cukru; (30) potravinové doplňky ne pro lékařské účely (zařazené v této třídě) a obsahující látky rostlinného původu, cukrovinky, žvýkačky, bonbóny, med, propolis pro lidskou potřebu, pekařské výrobky, cukrářské výrobky, kakao, káva, čaj, čokoláda; (32) minerální vody, šumivé a jiné nealkoholické nápoje všeho druhu, přípravky nebo příchutě na výrobu nápojů, koncentráty a sirupy k výrobě nápojů, ovocné nebo zeleninové šťávy a džusy a sirupy, nealkoholické nápoje obohacené vitamíny a minerály, iontové a energetické nápoje nealkoholické, proteinové nealkoholické nápoje, dietní nápoje, želatinové nápoje, tablety a prášky na přípravu šumivých nealkoholických nápojů, ovocné nebo zeleninové nealkoholické nápoje, nealkoholické nápoje s příchutí ovoce a zeleniny, minerální vody, pramenité vody, sodová voda, voda, míchané nealkoholické nápoje, rajčatová šťáva jako nápoj, aperitivy nealkoholické; (35) obchodní management a odborné podnikové poradenství, provozování sítě maloobchodních prodejen a poskytování pomoci při provozu supermarketů a obchodů, poskytování obchodních informací - komerční informační kancelář.

(511) 5, 29, 30, 32, 35  
(210) O-188083

(111) **258372**  
(220) 06.02.2003  
(151) 29.10.2003  
(540)

### SHP Group

(730) **SHP HARMANEC, a.s.**, Harmanec, SK  
(740) PROPATENT, Ing. Vlasta Sedláčková, Ke Kateřinkám 1393, Praha 4, 14900  
(510) (16) papír, kartonáž, lepenka a výrobky z těchto materiálů, které nejsou zahrnuté v jiných třídách, toaletní papír, papírové ubrousky, papírové utěrky, knižní výrobky, papírové výrobky; (35) reklamní a propagační činnost, organizační a ekonomické poradenství včetně organizační a ekonomické poradenské činnosti v oblasti papírového průmyslu, průzkum trhu, obchodní management, obchodní správa, administrativní práce, maloobchodní služby v oblasti výrobků z papíru, zprostředkování obchodní činnosti; (40) nakládání s odpadem - likvidace a recyklace odpadu, sběr papíru, vše včetně zprostředkování; (42) odborné poradenství a konzultace v oblasti papírenského průmyslu.

(511) 16, 35, 40, 42  
(210) O-188398

(111) **258380**  
(220) 07.02.2003  
(151) 29.10.2003  
(540)

### Timex GOLD

(730) **MOKATE SPÓŁKA Z OGRANICZONA ODPOWIEDZIALNOŚCIA**, Strażacka 48, 44-240 Żory, PL  
(740) Silesia Patent & Trademark s.r.o., Pod Školou 1278, Šenov u Ostravy, 73934  
(510) (30) káva a kávové extrakty, kávové náhražky a extrakty z kávových náhražek, cikorka a extrakty z cikorky, přípravky na bázi kávy a cikorkových extraktů, instantní kávy, kávy bez kofeinu, extrakty z kávy bez kofeinu, kakao a přípravky na bázi kakaa, čokoláda.

(511) 30  
(210) O-188482

(111) **258401**  
(220) 12.02.2003  
(151) 29.10.2003  
(540)

### Mediapost

(730) **Mediaservis, s.r.o.**, Špitálská 885/2a, Praha 9, 19000, CZ  
(740) Mgr. Hedvika Hartmanová, Ovocný trh 1096/8, Praha 1, 11000  
(510) (35) aktualizování reklamních materiálů, inzerce poštou, marketingové studie, obchodní nebo podnikatelský průzkum, obchodní poradenství, obchodní reklama (pro třetí osoby),

podnikatelské poradenství, překlad informací do počítačových databází, reklama, reklamní materiály, reklamní texty, rozšiřování reklamních a inzertních materiálů, rozšiřování reklamních nebo inzertních materiálů, rozšiřování reklamních materiálů zákazníkovi, systematizace informací do počítačových databází, účetnictví, zajišťování novinového předplatného, zaslání reklamních materiálů zákazníkům; (38) elektronická pošta; (39) automobilová doprava, balení zboží, dodávka zboží poštou, noviny a časopisy (doručování), doprava informace, doručovací služby, doručování balíků, doručování novin a časopisů, doručování zboží, kurýrní služby, nákladní doprava, skladování, zprostředkování (doprava), zprostředkování dopravy (zasílatelství), zprostředkování přepravy; (42) poradenství v oblasti počítačového hardware, počítačové programování, počítačové programy (aktualizace), počítačový hardware, tvorba software (počítačových programů), údržba počítačových programů.

(511) 35, 38, 39, 42  
(210) O-188732

(111) **258402**  
(220) 12.02.2003  
(151) 29.10.2003  
(540)



(730) **Mediaservis, s.r.o.**, Špitálská 885/2a, Praha 9, 19000, CZ  
(740) Mgr. Hedvika Hartmanová, Ovocný trh 1096/8, Praha 1, 11000  
(510) (35) aktualizování reklamních materiálů, inzerce poštou, marketingové studie, obchodní nebo podnikatelský průzkum, obchodní poradenství, obchodní reklama (pro třetí osoby), podnikatelské poradenství, překlad informací do počítačových databází, reklama, reklamní materiály, reklamní texty, rozšiřování reklamních a inzertních materiálů, rozšiřování reklamních nebo inzertních materiálů, rozšiřování reklamních materiálů zákazníkovi, systematizace informací do počítačových databází, účetnictví, zajišťování novinového předplatného, zaslání reklamních materiálů zákazníkům; (38) elektronická pošta; (39) automobilová doprava, balení zboží, dodávka zboží poštou, noviny a časopisy (doručování), doprava informace, doručovací služby, doručování balíků, doručování novin a časopisů, doručování zboží, kurýrní služby, nákladní doprava, skladování, zprostředkování (doprava), zprostředkování dopravy (zasílatelství), zprostředkování přepravy; (42) poradenství v oblasti počítačového hardware, počítačové programování, počítačové programy (aktualizace), počítačový hardware, tvorba software (počítačových programů), údržba počítačových programů.

(511) 35, 38, 39, 42  
(210) O-188733

(111) **258411**  
(220) 13.02.2003  
(151) 29.10.2003  
(540)



(730) **MOKATE SPÓŁKA Z OGRANICZONA ODPOWIEDZIALNOŚCIA**, Strażacka 48, 44-240 Żory, PL  
(740) Silesia Patent & Trademark s.r.o., Pod Školou 1278, Šenov u Ostravy, 73934  
(510) (30) kakao a přípravky na bázi kakaa.  
(511) 30

(210) O-188760

(111) **258415**  
(220) 13.02.2003  
(151) 29.10.2003  
(540)

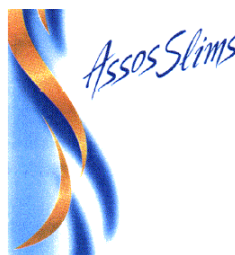

(730) **Papastratos Cigarette Manufacturing Company S.A.**, Imeros Topos, Thesi Kororemi, 193 00 Aspropyrgos, Attica, GR  
(740) Zeiner & Zeiner v.o.s., Mgr. Karel Šindelka, Maiselova 15/38, Praha 1, 11000  
(510) (34) tabák a tabákové výrobky, potřeby pro kuřáky, zápalky.  
(511) 34  
(210) O-188771

(111) **258445**  
(220) 19.02.2003  
(151) 29.10.2003  
(540)

### BALZAMÍNA

(730) **MISSIVA, spol. s r.o.**, V oblouku 588/21, Ústí nad Labem, 40007, CZ  
(740) UNIPATENT, Ing. Jiří Chlustina, Jana Masaryka 43-47, Praha 2, 12000  
(510) (1) chemické výrobky pro průmyslové a vědecké účely, pro fotografii, zemědělství, zahradnictví, lesnictví, umělé pryskyřice, plastické hmoty v surovém stavu (v prášku, pastách, v tekutém stavu), půdní hnojiva přírodní a umělá, prostředky pro kalení, pro svařování, pro konzervaci potravin, třísloviny, průmyslová pojidla, rtuť, antimon, alkalické a alkalickozemité kovy, bauxit, hasební prostředky a hasící látky; (3) prací prostředky, přípravky pro bělení, čištění, leštění, odmašťování a broušení, leštěnka na nábytek, autokosmetika, mýdla, kosmetika, parfumerie, vonné oleje, vlasové vody, zubní pasty, ústní vody; (5) výrobky farmaceutické a hygienické, diabetické přípravky pro léčebné účely, léčivé cukrovinky, posilující a povzbuzující nápoje a potraviny pro léčebné účely, náplasti, obvazový materiál, hygienické vložky, materiály pro plombování zubů a pro zubní otisky, dezinfekční přípravky, výrobky pro hubení škodlivých zvířat, fungicidy, herbicidy.  
(511) 1, 3, 5  
(210) O-188959

(111) **258557**  
(220) 07.03.2003  
(151) 29.10.2003  
(540)

### BEDIMEX

(730) **BEDIMEX s.r.o.**, Husova 106, Hronov, 54931, CZ  
(740) Ing. Škoda Milan, Nahofánská 308, Nové Město nad Metují, 54901  
(510) (18) kufry, kufříky na toaletní účely, kufříky na kosmetiku, kufříky na doklady, tašky, batohy, brašny, kabelky; (22) lana, provazy, provázky, šňůry a motouzy z textilních vláken přírodních nebo umělých, z papíru nebo plastické hmoty, síť, síťky, síťovina, stany, plachty, textilní materiály ze surových vláken, textilní tašky na balení; (24) potahy na nábytek z textilních materiálů, nábytkové potahy ochranné, plátno hrubé ztužené, textilie pro boty a obuv, netkané textilie, tkaniny k technickému užití, tkaniny pro čalouníky, tkaniny pogumované, tkaniny elastické, tkaniny jutové, konopné, lněné, tkaniny ze skleněných vláken pro textilní užití, pokrývky ložní a stolní, tkaniny pro výrobu batohů, ledvinek, peněženek, tašek, pouzder a obalů na lyže a pruty; (26) gummy do prádla, batohů, ledvinek, peněženek, tašek, pouzder a obalů na lyže a pruty, plastové galanterní kování, galanterie textilní pro vyšívání, háčky a očka, spojovací háčky, otočné háčky, knoflíky, ozdobné knoflíky, stiskací knoflíky, krajky, kroužky na oděvy, lacetky,



lemovky na oděvy, obuv, batohy, ledvinky, tašky, pouzdra, záclony a obaly na lyže a pruty, lemy elastické na rukávy, tkalouny lemovací, náplety elastické na přidržování rukávů, patentky, popruhy na vodění dětí, prýmky, přezky, spony na obuv a oděvy, stuh, svorky, kalhotové svorky pro cyklisty, šněrovadla, šňůrky do oděvů, šňůry pletené, tkanice vlněné, tkaničky do bot, výšivky, zdrhovadla, zdrhovací uzávěry, zipy klasické, zipy suché, zipy nastavitelné, zipy a zdrhovadla pro batohy, ledvinky, peněženky, tašky, pouzdra a obaly na lyže a pruty, držáky pro spojování zipů, zarážky (ukončení) pro šňůry, uzávěry a spony na oděvy, paspule; (28) tašky a vaky na lyže, surfovací prkna, rybářské pruty a golfové hole.

(511) 18, 22, 24, 26, 28  
(210) O-189443

(111) **258558**  
(220) 07.03.2003  
(151) 29.10.2003  
(540)

### BETEXIN

(730) **BEDIMEX s.r.o.**, Husova 106, Hronov, 54931, CZ  
(740) Ing. Škoda Milan, Nahořanská 308, Nové Město nad Metují, 54901  
(510) (22) lana, provazy, provázky, šňůry a motouzy z textilních vláken přírodních nebo umělých, z papíru nebo plastické hmoty, sítě, síťky, síťovina, stany, plachty, textilní materiály ze surových vláken, textilní tašky na balení; (24) potahy na nábytek z textilních materiálů, nábytkové potahy ochranné, plátno hrubé ztužené, textilie pro boty a obuv, netkané textilie, tkaniny k technickému užití, tkaniny pro čalouníky, tkaniny pogumované, tkaniny elastické, tkaniny jutové, konopné, lněné, tkaniny ze skleněných vláken pro textilní užití, pokrývky ložní a stolní, tkaniny pro výrobu batohů, ledvinek, peněženek, tašek, pouzder a obalů na lyže a pruty; (26) gumy do prádla, batohů, ledvinek, peněženek, tašek, pouzder a obalů na lyže a pruty, plastové galanterní kování, galanterie textilní pro vyšívání, háčky a očka, spojovací háčky, otočné háčky, knoflíky, ozdobné knoflíky, stiskací knoflíky, krajky, kroužky na oděvy, lacetky, lemovky na oděvy, obuv, batohy, ledvinky, tašky, pouzdra, záclony a obaly na lyže a pruty, lemy elastické na rukávy, tkalouny lemovací, náplety elastické na přidržování rukávů, patentky, popruhy na vodění dětí, prýmky, přezky, spony na obuv a oděvy, stuh, svorky, kalhotové svorky pro cyklisty, šněrovadla, šňůrky do oděvů, šňůry pletené, tkanice vlněné, tkaničky do bot, výšivky, zdrhovadla, zdrhovací uzávěry, zipy klasické, zipy suché, zipy nastavitelné, zipy a zdrhovadla pro batohy, ledvinky, peněženky, tašky, pouzdra a obaly na lyže a pruty, držáky pro spojování zipů, zarážky (ukončení) pro šňůry, uzávěry a spony na oděvy, paspule.

(511) 22, 24, 26  
(210) O-189444

(111) **258559**  
(220) 07.03.2003  
(151) 29.10.2003  
(540)

### PLASTEXIN

(730) **BEDIMEX s.r.o.**, Husova 106, Hronov, 54931, CZ  
(740) Ing. Škoda Milan, Nahořanská 308, Nové Město nad Metují, 54901  
(510) (22) lana, provazy, provázky, šňůry a motouzy z textilních vláken přírodních nebo umělých, z papíru nebo plastické hmoty, sítě, síťky, síťovina, stany, plachty, textilní materiály ze surových vláken, textilní tašky na balení; (24) potahy na nábytek z textilních materiálů, nábytkové potahy ochranné, plátno hrubé ztužené, textilie pro boty a obuv, netkané textilie, tkaniny k technickému užití, tkaniny pro čalouníky, tkaniny pogumované, tkaniny elastické, tkaniny jutové, konopné, lněné, tkaniny ze skleněných vláken pro textilní užití, pokrývky ložní a stolní, tkaniny pro výrobu batohů, ledvinek, peněženek, tašek, pouzder a obalů na lyže a pruty; (26) gumy do prádla, batohů, ledvinek, peněženek, tašek, pouzder a obalů na lyže a pruty, plastové galanterní kování, galanterie textilní pro vyšívání, háčky a očka, spojovací háčky, otočné háčky, knoflíky, ozdobné knoflíky, stiskací knoflíky, krajky, kroužky na oděvy, lacetky, lemovky na oděvy, obuv, batohy, ledvinky, tašky, pouzdra, záclony a obaly na lyže a pruty, lemy elastické na

rukávy, tkalouny lemovací, náplety elastické na přidržování rukávů, patentky, popruhy na vodění dětí, prýmky, přezky, spony na obuv a oděvy, stuh, svorky, kalhotové svorky pro cyklisty, šněrovadla, šňůrky do oděvů, šňůry pletené, tkanice vlněné, tkaničky do bot, výšivky, zdrhovadla, zdrhovací uzávěry, zipy klasické, zipy suché, zipy nastavitelné, zipy a zdrhovadla pro batohy, ledvinky, peněženky, tašky, pouzdra a obaly na lyže a pruty, držáky pro spojování zipů, zarážky (ukončení) pro šňůry, uzávěry a spony na oděvy, paspule.

(511) 22, 24, 26  
(210) O-189445

(111) **258947**  
(220) 24.01.2003  
(151) 27.11.2003  
(540)

### TRIBUTUM

(730) **Apex Advisory s.r.o.**, Washingtonova 1624/5, Praha 1, 11000, CZ  
(510) (9) počítačový software v oblasti daní, účetnictví, auditu, podnikání, financí, evidence, průmyslových práv, autorských práv, řízení výroby, obchodu, vzdělávání, školení, nehmotných statků, zpracování formulářů, datová média; (16) publikace, bulletin, brožury v oblasti podnikové, daňové, účetní a právní, dokumentace k počítačovému software; (35) podnikové poradenství, řízení podniku, podnikové finance, podnikové procesy, řízení podnikových rizik, organizace podniku, posuzování efektivity podniku, podnikatelský a obchodní průzkum, podnikové plánování, poradenství a řízení v oblasti podnikových fúzí a akvizic a dalších forem podnikových transformací, analýzy nákladů, hospodářské prognózy, podnikatelské a obchodní informace, mzdy a výplatní listiny, cenové analýzy, poradenství v obchodní činnosti, poradenství v oblasti managementu, oceňování obchodních podniků, účetnictví, účetní poradenství, revize účtů, účetní analýzy, účetní závěrky, konsolidované účetní závěrky, účetnictví podle mezinárodních standardů, vývoj, zavádění, kontrola a aktualizace účetních systémů, účetní kontroly, nákladové účetnictví, manažerské účetnictví, daňové poradenství, daňové analýzy, mezinárodní daňové služby, daňové kontroly, poradenství v oblasti řízení koncernů, marketingové studie, účetní a daňové poradenství v oblasti hmotných a nehmotných statků; (36) finanční analýzy, daňové odhady, finanční informace, podnikové finance, finanční odhady a oceňování, finanční poradenství, finanční řízení, finanční plánování, konzultační finanční služby, finanční služby v oblasti likvidace podniků, poradenství v oblasti investic; (38) telekomunikace, elektronická pošta, přenos dat pomocí počítače, elektronické komunikační služby, elektronické konference, šíření elektronických publikací v oblasti podnikové, daňové, účetní a právní prostřednictvím internetu; (41) vydávání on-line elektronických publikací v oblasti podnikové, daňové, účetní a právní, školení a vzdělávací služby v oblasti podnikové, daňové, účetní a právní; (42) poradenství a služby v oblasti autorských práv, poradenství a služby v oblasti průmyslových práv včetně zprostředkování těchto služeb, poradenství a služby v oblasti duševního vlastnictví, právnícké služby, poradenství a služby v oblasti poskytování odborné pomoci v licenční problematice, poradenství a služby v oblasti nekalé soutěže.

(511) 9, 16, 35, 36, 38, 41, 42  
(210) O-187902

(111) **258951**  
(220) 27.01.2003  
(151) 27.11.2003  
(540)

### BIORA

(730) **BIORA, s.r.o.**, Slavikova 11, Hodonín, 69501, CZ  
(740) UTB ve Zlíně, Univerzitní institut, Ing. Jan Görig, Nám. T.G.Masaryka 5555, Zlín, 76001  
(510) (3) výrobky kosmetické, prostředky pro ošetřování pokožky a vlasů, regenerační krémy; (5) výrobky baktericidní, desinfekční přípravky, bylinné čaje, výrobky diabetické, dietetické a potravinové doplňky v tuhém i tekutém stavu, např. kapky, tablety, kapsle a tobolky pro posílení imunity organismu, vše pro léčebné účely, vitamínové přípravky, léčivé byliny a jejich výtažky, speciální sirupy a žvýkačky pro léčivé účely,

diabetické a dietetické přípravky a komponenty pro nápojářský průmysl, vitamínové nápoje včetně práškových, strojené minerální vody a vody termální, vše pro léčebné účely; (35) zprostředkování obchodní činnosti.

(511) 3, 5, 35  
(210) O-187957

(111) **258986**  
(220) 05.02.2003  
(151) 27.11.2003  
(540)

### F-I-T SYSTEM

(730) **Sport Maska Inc.**, 3400 Raymond Lasnier, St-Laurent, Quebec, CA  
(740) Rott, Růžička & Guttmann Patentové, známkové a advokátní kanceláře, JUDr. Vladimír Rott, Vinohradská 37, Praha 2, 12000  
(510) (9) helmy ochranné pro sportovní účely; (28) brusle, hokejové hole, hokejové rukavice, vycpávky a chrániče pro brankáře, rukavice pro brankáře, zastříkovaním zhotovené sportovní nářadí.  
(511) 9, 28  
(210) O-188300

(111) **259309**  
(220) 31.03.2003  
(151) 27.11.2003  
(540)

### TIMIX

(730) **MOKATE SPÓLKA Z OGRANICZONA**  
**ODPOWIEDZIALNOŚCIA**, Strażacka 48, 44-240 Żory, PL  
(740) Silesia Patent & Trademark s.r.o., Pod Školou 1278, Šenov u Ostravy, 73934  
(510) (29) mléčné náhražky (tzv. rostlinná mléka - cereální nápoje).  
(511) 29  
(210) O-190139

(111) **259481**  
(220) 23.04.2003  
(151) 27.11.2003  
(540)

### SYMPATHYL

(730) **LABORATOIRE INNOTECH INTERNATIONAL**, 22 Avenue Aristide Briand, 94110 ARCUEIL, FR  
(740) Společná advokátní kancelář Všetečka Zelený Švorčík Kalenský a partneři, JUDr. Michal Havlík, Hálkova 2, Praha 2, 12000  
(510) (5) farmaceutické výrobky.  
(511) 5  
(210) O-190983

(111) **259779**  
(220) 15.01.2003  
(151) 23.12.2003  
(540) **Dobrá voda. Lehkost, která regeneruje.**

(730) **Poděbradka, a. s.**, Nymburská 239/VII, Poděbrady, 29001, CZ  
(740) AK Mrázek - Mrázková, JUDr. Josef Mrázek, Pernerova 11, Praha 8, 18600  
(510) (32) nápoje nealkoholické včetně nápojů šumivých a ovocných, stolní vody včetně vod ochucených, pramenité stolní vody včetně vod ochucených, minerální vody včetně vod ochucených.  
(511) 32  
(210) O-187586

(111) **259780**  
(220) 15.01.2003  
(151) 23.12.2003  
(540)

### Lehkost, která regeneruje.

(730) **Poděbradka, a. s.**, Nymburská 239/VII, Poděbrady, 29001, CZ  
(740) AK Mrázek - Mrázková, JUDr. Josef Mrázek, Pernerova 11, Praha 8, 18600

(510) (32) nápoje nealkoholické včetně nápojů šumivých a ovocných, stolní vody včetně vod ochucených, pramenité stolní vody včetně vod ochucených, minerální vody včetně vod ochucených.  
(511) 32  
(210) O-187587

(111) **259833**  
(220) 20.02.2003  
(151) 23.12.2003  
(540)



(730) **MOKATE SPÓLKA Z OGRANICZONA**  
**ODPOWIEDZIALNOŚCIA**, Strażacka 48, 44-240 Żory, PL  
(740) Silesia Patent & Trademark s.r.o., Pod Školou 1278, Šenov u Ostravy, 73934

(510) (1) chemické výrobky pro průmyslové a vědecké účely, pro fotografii, zemědělství, zahradnictví, lesnictví, pro konzervaci potravin, chemické přísady do čistících prostředků a roztoků; (2) barvy, laky, oleje pro průmyslové a textilní barvy, přípravky k barvení potravin a nápojů, barviva; (3) přípravky prací a bělicí, čistící, leštící, odmašťovací, mýdlo, výrobky kosmetické, voňavkářské včetně éterických olejů, vodičky na vlasy, zubní pasty, prášky, mořidla na prádlo, barvy na vlasy; (4) paliva (černé a hnědé uhlí), palivové dřevo a oleje, prostředky pro svícení, svíčky, svíce, knoty, pohonné hmoty, průmyslové oleje; (5) výrobky dietetické pro děti a nemocné, prostředky dezinfekční; (6) lepenky a kartonážní výrobky, časopisy, periodika, knihy, výrobky knihařské, fotografie, psací potřeby, kancelářská lepidla, potřeby pro umělce, štetce, psací stroje, kancelářské potřeby kromě nábytku, učební a školní potřeby a pomůcky, hrací karty, tiskařské typy, štočky, papírové pleny a slintáčky; (8) kůže a imitace kůže, výrobky z kůže a z imitace kůže, surové kůže a kožešiny, kufrý a cestovní brašny, deštníky, slunečníky, hole, biče, postroje pro koně, sedlářské výrobky; (9) stavební materiál, zejména trámy, prkna, dřevěné panely, překližky, skleněné cihly, dlaždice; (28) hry, hračky, tělocvičné a sportovní nářadí a náčiní, nářadí a oděvy pro sporty a sportovní hry, zboží plážové a koupací zařazené ve tř. 28; (29) maso, ryby, drůbež, měkkýši, korýši, zvěřina, masové výtažky, zelenina a ovoce konzervované, sušené, važené, rosoly, zavařeniny, vejce, mléko a jiné mlékařské výrobky, včetně mléčných nápojů, jedlé oleje a tuky, konzervované potraviny zařazené ve tř. 29, zelenina naložená v octě, želatina pro potravinářské účely; (30) káva, čaj, kakao, rýže, tapioka, kávové náhražky, mouka a obilné výrobky určené k lidské výživě, nápoje z kávy, kakaa, čokolády, chléb, suchary, sušenky, jemné pečivo, cukrovinky, zmrzlina, med, sirup z melasy, kvasnice, prášky do pečiva, sůl, pepř, ocet, chuťové omáčky, koření, led; (31) čerstvé ovoce a zelenina; (32) pivo, lehká piva a ležáky, minerální vody, šumivé a jiné nealkoholické nápoje, sirupy a jiné přípravky k přípravě nápojů, ovocné šťávy a nápoje z ovocných šťáv; (33) vína, lihoviny, likéry; (34) tabák v surovém stavu, tabákové výrobky, potřeby pro kuřáky, zápalky, papír cigaretový; (35) reklamní a propagační služby v oblasti financí; (36) správa nemovitostí; (37) autoopravny, autoservisy, mazání vozidel, mytí dopravních prostředků, oprava a vulkanizace pneumatik, protektorování pneumatik, opravy pump a čerpadel, údržba vozidel; (39) pronájem garáží; (41) organizování kulturních a společenských akcí, pořádání a vedení sportovních akcí; (43) bufety, hotelové služby, kavárny, penziony.

(511) 1, 2, 3, 4, 5, 16, 18, 19, 28, 29, 30, 31, 32, 33, 34, 35, 36, 37, 39, 41, 43  
(210) O-188969

(111) **259956**  
(220) 31.03.2003  
(151) 23.12.2003

(540)

**T FANTASTIKA**

- (730) **Fantazma spol. s r. o.**, Karlova 8, Praha 1, 11000, CZ  
(510) (35) reklama, propagace, zprostředkování obchodních záležitostí, pořádání výstav a veletrhů komerčního charakteru; (41) organizování nekomerčních výstav, kulturních a sportovních akcí, vzdělávání, vychovatelství.  
(511) 35, 41  
(210) O-190164

- (111) **260392**  
(220) 02.04.2003  
(151) 26.01.2004  
(540)



- (730) **Všeobecná zdravotní pojišťovna České republiky**, Orlická 4/2020, Praha 3, 13000, CZ  
(740) **DANĚK & PARTNERS** Advokátní a patentová kancelář, Dr. Vilém Daněk, Vinohradská 45, Praha 2, 12000  
(510) (35) propagační činnost, reklama; (36) služby v pojišťovnictví; (44) lékařské služby.  
(511) 35, 36, 44  
(210) O-190221

- (111) **260526**  
(220) 05.05.2003  
(151) 26.01.2004  
(540)

**Timex Frappé, Ledová káva**

- (730) **MOKATE SPÓLKA Z OGRANICZONA ODPOWIEDZIALNOŚCIA**, Strażacka 48, 44-240 Żory, PL  
(740) Silesia Patent & Trademark s.r.o., Pod Školou 1278, Šenov u Ostravy, 73934  
(510) (30) káva, kávové náhražky a extrakty z kávových náhražek, kávové nápoje s mlékem.  
(511) 30  
(210) O-191293

- (111) **260702**  
(220) 10.06.2003  
(151) 26.01.2004  
(540)



- (730) **Opavia - LU, s.r.o.**, Karolinská 661, Praha 8, 18600, CZ  
(740) Advokátní kancelář Kučírek Legal, JUDr. Tomáš Kučírek, advokát, Petřská 29, Praha 1, 11000  
(510) (30) pekařské výrobky, jemné pečivo, trvanlivé pečivo sladké i slané, cukrářské výrobky, kakaové, čokoládové, kávové a ovocné náplně, krémy a polevy, cukrovinky, výrobky z obilovin, cereální výrobky, mouka, cukr, kakao, čokoláda, nápoje kávové, kakaové a čokoládové, zmrzlina, mražené výrobky.  
(511) 30  
(210) O-192584

- (111) **260703**  
(220) 10.06.2003  
(151) 26.01.2004  
(540)



- (730) **Opavia - LU, s.r.o.**, Karolinská 661, Praha 8, 18600, CZ  
(740) Advokátní kancelář Kučírek Legal, JUDr. Tomáš Kučírek, advokát, Petřská 29, Praha 1, 11000  
(510) (30) pekařské výrobky, jemné pečivo, trvanlivé pečivo sladké i slané, cukrářské výrobky, kakaové, čokoládové, kávové a ovocné náplně, krémy a polevy, cukrovinky, výrobky z obilovin, cereální výrobky, mouka, cukr, kakao, čokoláda, nápoje kávové, kakaové a čokoládové, zmrzlina, mražené výrobky; (35) akviziční, marketingová, propagační, reklamní a inzertní činnost, poskytování obchodních informací, distribuce zboží k reklamním účelům zejména v oblasti výrobků trvanlivého pečiva, organizování a pořádání soutěží na podporu prodeje výrobků trvanlivého pečiva; (41) výchovná a vzdělávací činnost, školení, kulturní a sportovní aktivity, pořádání soutěží pro veřejnost.  
(511) 30, 35, 41  
(210) O-192585

- (111) **260704**  
(220) 10.06.2003  
(151) 26.01.2004  
(540)



- (730) **Opavia - LU, s.r.o.**, Karolinská 661, Praha 8, 18600, CZ  
(740) Advokátní kancelář Kučírek Legal, JUDr. Tomáš Kučírek, advokát, Petřská 29, Praha 1, 11000  
(510) (30) pekařské výrobky, jemné pečivo, trvanlivé pečivo sladké i slané, cukrářské výrobky, kakaové, čokoládové, kávové a ovocné náplně, krémy a polevy, cukrovinky, výrobky z obilovin, cereální výrobky, mouka, cukr, kakao, čokoláda, nápoje kávové, kakaové a čokoládové, zmrzlina, mražené výrobky.  
(511) 30  
(210) O-192586

- (111) **260904**  
(220) 23.12.2002  
(151) 24.02.2004  
(540)

**Piknik**

- (730) **RYBA Košice, spoločnosť s r.o.**, Južná trieda 54, Košice, SK  
(740) INPROCHES Patentová a známková kancelář, Mgr. Alžběta Jurtíková, Mezírka 1, Brno, 60200  
(510) (29) ryby a mořští živočichové, rybí plátky, sardinky, výrobky z ryb a mořských živočichů, konzervované ryby a mořští živočichové, rybí saláty, ovocné saláty, zeleninové saláty, chaluhy, masné výrobky, drůbeží výrobky a výrobky ze zvěřiny konzervované, tepelně zpracované ovoce a zelenina, rosoly, džemy, marmelády, ovocné zavařeniny, ovocné protlaky, jedlé oleje a tuky; (30) aromatické přípravky do potravin, sůl pro konzervování potravin, chuťové přísady, ocet, kečup, pojiva do

uzenin, pizza, mořská voda na vaření, rajčatová omáčka, majonéza, salátové dresinky; (31) živé ryby a mořští živočichové, vodní řasy pro lidskou spotřebu; (35) zprostředkování obchodu, zprostředkování obchodu s potravinářskými výrobky; (39) balení zboží, skladování zboží, pronájem skladovacích a mrazírenských kontejnerů.

(511) 29, 30, 31, 35, 39  
(210) O-187168



(111) **261658**  
(220) 23.07.2003  
(151) 24.02.2004  
(540)

### XZONE

(730) **Schovanec Martin**, Petra Obrovce 2251, Louny, 44001, CZ  
(510) (9) zvukové a obrazové nosiče, počítačové hry, přístroje pro zpracování informací a počítače včetně jejich jednotlivých součástí, videohry, aparáty pro záznam, převod, reprodukci zvuku nebo obrazu, vše v rozsahu třídy 9; (35) pomoc při řízení obchodu, obchodní management, zprostředkování obchodu prostřednictvím Internetu.

(511) 9, 35  
(210) O-194116

(730) **EKOSTYREN s.r.o.**, U Řeky 804, Ostrava - Hrabová, 72000, CZ

(740) Ing. Iva Rylková, Polská 1525, Ostrava - Poruba, 70800  
(510) (1) smáčedla pro lehčené umělohmotné granule nebo umělohmotnou dřevěnou protihlukovou i tepelně-izolační plnivou do betonových, maltových a omítkových směsí; (17) umělohmotný granulát a umělohmotná dřevěná polystyrénová a polyuretanová, opatřená povrchovou vrstvou organických tenzidů; (19) lehčené betonové, maltové a omítkové směsi s tepelně-izolačními a protihlukovými vlastnostmi v suchém i mokřem stavu, stavební prefabrikáty a tvárnice.

(511) 1, 17, 19  
(210) O-188098

(111) **261825**  
(220) 15.01.2003  
(151) 23.03.2004  
(540)



(730) **VÍNO-VÍN Morava, s.r.o.**, Kopečná 14, Brno, 60200, CZ  
(740) Ing. Leopold Dadej, patentový zástupce, Na Valtické 6, Břeclav 4, 69141  
(510) (16) etikety papírové, obaly na láhve papírové nebo lepenkové, propagační materiál zařazený do třídy 16, jako např. prospekty, plakáty, kalendáře, apod.; (33) vína.

(511) 16, 33  
(210) O-187570

(111) **261892**  
(220) 08.04.2003  
(151) 23.03.2004  
(540)

### MINOR

(730) **MINOR TECHNOLOGIES s.r.o.**, Hodějovická 2012, Pelhřimov, 39301, CZ

(510) (6) kovy a jejich slitiny a výrobky z nich, kovové bedny přepravní, kovové bedny na nářadí, kovové slévarenské formy, kovové konstrukce, kovové stavební konstrukce, kovové kontejnery, kovové kabiny na stříkání barev, kovové nádoby na stlačený plyn a zkapalněný vzduch, kovové manipulační palety, kovová schodiště, kovové regály, kovové parkovací konstrukce pro jízdní kola, kovové skříňky na nářadí, různé kovové výrobky, které nejsou obsazeny v jiných třídách; (7) manipulační zařízení pro nakládání a vykládání, manipulační zdvihací zařízení, dopravníky, výtahy, jeřáby, jeřáby mostové, jeřáby otočné sloupové, nakládací rampy, zdvižná zařízení pro nákladní vozy, zdviháky, zdviže, nákladní výtahy, roboty; (12) letadla, vznášedla; (35) zprostředkování v oblasti provozování sítě obchodů, řízení obchodní činnosti, poskytování pomoci při provozu obchodu, zprostředkování obchodních kontaktů, provádění obchodních operací, obchodní informační a poradenská činnost, pomoc při řízení obchodní činnosti.

(511) 6, 7, 12, 35  
(210) O-190447

(111) **261826**  
(220) 15.01.2003  
(151) 23.03.2004  
(540)



(730) **Martin Kopecký**, Třebízského 10, Jihlava, 58601, CZ  
(740) Advokátní společnost Pánek, Beránek, Melichar, v. o. s., Mgr. Melichar Petr, advokát, FritzoVA 2, Jihlava, 58601  
(510) (21) výrobky ze skla hladkého, broušeného a zdobeného, zejména nádobí a stolní náčiní, např. sklenice, láhve, šálky, podšálky, konvice, karafy, misky, misky, nástolce, žardiniéry, talíře, vázy, svícny, koše, džbány; (34) popelníky; (40) broušení a zdobení skla.

(511) 21, 34, 40  
(210) O-187572

(111) **262092**  
(220) 25.06.2003  
(151) 23.03.2004  
(540)

### ZLATÉ PATŘÍ K DOMOVU

(730) **Opavia - LU, s.r.o.**, Karolinská 661, Praha 8, 18600, CZ  
(740) Advokátní kancelář Kučírek Legal, JUDr. Tomáš Kučírek, advokát, Petrská 29, Praha 1, 11000

(510) (30) pekařské výrobky, jemné pečivo, trvanlivé pečivo sladké i slané, cukrářské výrobky, kakaové, čokoládové, kávové a ovocné náplně, krémy a polevy, cukrovinky, výrobky z obilovin, cereální výrobky, mouka, cukr, káva, čaj, kakao, čokoláda, nápoje kávové, kakaové a čokoládové, zmrzlina, mražené krémy; (35) akviziční, marketingová, propagační, reklamní a inzertní činnost, poskytování obchodních informací, distribuce zboží k reklamním účelům, zejména v oblasti výrobků trvanlivého pečiva, organizování a pořádání soutěží na podporu prodeje výrobků trvanlivého pečiva; (41) výchovná a vzdělávací činnost, školení, kulturní a sportovní aktivity, pořádání soutěží pro veřejnost.

(511) 30, 35, 41  
(210) O-193158

(111) **261840**  
(220) 30.01.2003  
(151) 23.03.2004

(111) **262093**  
(220) 25.06.2003



- (151) 23.03.2004 (540)  
**DISKO - ZATOČTE S NUDOU**  
(730) **Opavia - LU, s.r.o.**, Karolinská 661, Praha 8, 18600, CZ  
(740) Advokátní kancelář Kučírek Legal, JUDr. Tomáš Kučírek, advokát, Petrská 29, Praha 1, 11000  
(510) (30) pekařské výrobky, jemné pečivo, trvanlivé pečivo sladké i slané, cukrářské výrobky, kakaové, čokoládové, kávové a ovocné náplně, krémy a polevy, cukrovinky, výrobky z obilovin, cereální výrobky, mouka, cukr, káva, čaj, kakao, čokoláda, nápoje kávové, kakaové a čokoládové, zmrzlina, mražené krémy; (35) akviziční, marketingová, propagační, reklamní a inzertní činnost, poskytování obchodních informací, distribuce zboží k reklamním účelům, zejména v oblasti výrobků trvanlivého pečiva, organizování a pořádání soutěží na podporu prodeje výrobků trvanlivého pečiva; (41) výchovná a vzdělávací činnost, školení, kulturní a sportovní aktivity, pořádání soutěží pro veřejnost.  
(511) 30, 35, 41  
(210) O-193159

- (111) **262511**  
(220) 18.08.2003  
(151) 23.03.2004  
(540)  
**Timko**  
(730) **MOKATE SPÓLKA Z OGRANICZONA**  
**ODPOWIEDZIALNOŚCIA**, Strażacka 48, 44-240 Żory, PL  
(740) Silesia Patent & Trademark s.r.o., Pod Školou 1278, Šenov u Ostravy, 73934  
(510) (30) kakao a přípravky na bázi kakaa; (32) nápojové směsi a prášky.  
(511) 30, 32  
(210) O-195000

- (111) **262729**  
(220) 03.10.2002  
(151) 10.05.2004  
(540)

**KLM**  
účetní, daňová a auditorská kancelář  
**Vista s.r.o.**

- (730) **KLM Vista s.r.o.**, Argentinská 783/4, Praha 7 - Holešovice, 17000, CZ  
(510) (35) auditorské služby, vedení účetnictví, činnost účetních, ekonomických a organizačních poradců.  
(511) 35  
(210) O-184240

- (111) **262768**  
(220) 30.12.2002  
(151) 10.05.2004  
(540)

### LUMBER'S

- (730) **Radan Mynář**, Hradecká 12, Brno, 61200, CZ  
(740) Ing. Markes Libor, Grohova 54, Brno, 60200  
(510) (40) chemická úprava, barvení a potisk textilií na zakázku.  
(511) 40  
(210) O-187209

- (111) **262781**  
(220) 24.01.2003  
(151) 10.05.2004

- (540)  
**M B**  
**A B**  
**R D**  
**K O**  
(730) **MARK/BBDO, a.s.**, V okálech 522, Praha 9 - Běchovice, 19000, CZ  
(740) JUDr. Chřůma Michal, Ph.D., Hradešinská 4, Praha 10, 10100  
(510) (6) propagační předměty z kovu, zejména přívěsky, stojany, informační cedule, kovové konstrukce sloužící k upoutání pozornosti; (11) svítidla; (14) propagační předměty ze vzácných kovů nebo z postříbeného nebo pozlaceného kovu, zejména přívěsky, brože, informační cedule; (16) tiskárenské výrobky, periodické a neperiodické tiskoviny, papírenské zboží, kancelářské potřeby, propagační předměty z papíru a lepenky, zejména leporela, skládky, kalendáře, pohlednice, dopisní papíry a obálky, psací potřeby, propagační předměty z kaučuku, gutaperči, gumy, slídy a z plastických hmot, zejména kancelářské potřeby a přívěsky; (18) propagační předměty z kůže a z její imitace, kufry, kabelky, deštníky, slunečníky a hole; (19) propagační materiály z překližky, zejména informační tabule, nástěnky, stánky, konstrukce z trámů, prken či panelů sloužící k upoutání pozornosti, konstrukce a stojany sloužící k upoutání pozornosti nekovové, dlaždice a tašky střešní nekovové, informační cedule nekovové; (20) propagační předměty ze dřeva, korku, rákosu, vrbového proutí, rohu, kosti, slonoviny, želvoviny, jantaru, perleti, mořské pěny a z náhražek těchto materiálů nebo z náhražek plastických hmot, zejména konstrukce z uvedených materiálů sloužící k upoutání pozornosti, přívěsky; (21) propagační předměty ze skla, porcelánu a majoliky, zejména sošky, nádoby, hřebeny; (22) propagační předměty z lan, provazů, sítěk, plachet, plachtovin, pytlů, stany; (24) propagační předměty z tkanin, zejména ubrusy, utěrky, kapesníky, závěsy; (28) balóny, míče (hračky); (34) popelníky; (35) všechny formy a prostředky propagace ve všech druzích komunikačních prostředků a všemi druhy nosičů informací, pořádání kulturních, sportovních, obchodních a zábavních atrakcí k propagačním účelům, vytváření pozitivních vztahů s veřejností ("Public Relations"), distribuce propagačních materiálů, marketingové a reklamní poradenství; (38) sdělování informací prostřednictvím spojovací techniky (televize, rádio, elektrická pošta apod.); (41) vydávání periodických a neperiodických tiskovin uměleckého, vědeckého, obchodního a informativního charakteru, vydávání uměleckých, vědeckých, obchodních a informativních děl na obrazových, zvukových, prostorových, kombinovaných a jiných nosičích.  
(511) 6, 11, 14, 16, 18, 19, 20, 21, 22, 24, 28, 34, 35, 38, 41  
(210) O-187864

- (111) **263289**  
(220) 03.09.2003  
(151) 10.05.2004  
(540)

### TATRANKY

- (730) **Opavia - LU, s.r.o.**, Karolinská 661, Praha 8, 18600, CZ  
(740) Advokátní kancelář Kučírek Legal, JUDr. Tomáš Kučírek, advokát, Petrská 29, Praha 1, 11000  
(510) (29) mléko, mléčné výrobky, sýry, džemy, marmelády, sušené, mražené, kandované a zavařené ovoce; (30) káva, čaj, kakao, čokoláda, kávové, kakaové a čokoládové nápoje, výrobky z obilovin, cereálie, cereální tyčinky, kukuřičné, ovesné a pšeničné vločky, müsli, pečivo, trvanlivé pečivo sladké i slané, cukrářské výrobky, náplně, krémy, polevy, cukrovinky, zmrzlina, mražené krémy, jogurtová zmrzlina, prášky na výrobu zmrzliny, med; (32) nealkoholické nápoje, minerální vody, ovocné a zeleninové šťávy, džusy, nápojové směsi a prášky.  
(511) 29, 30, 32  
(210) O-195543

- (111) **263290**

(220) 03.09.2003  
(151) 10.05.2004  
(540)

## ČOKOTATRANKY

(730) **Opavia - LU, s.r.o.**, Karolinská 661, Praha 8, 18600, CZ  
(740) Advokátní kancelář Kučírek Legal, JUDr. Tomáš Kučírek, advokát, Petřská 29, Praha 1, 11000

(510) (29) mléko, mléčné výrobky, sýry, džemy, marmelády, sušené, mražené, kandované a zavažené ovoce; (30) káva, čaj, kakao, čokoláda, kávové, kakaové a čokoládové nápoje, výrobky z obilovin, cereálie, cereální tyčinky, kukuřičné, ovesné a pšeničné vločky, müsli, pečivo, trvanlivé pečivo sladké i slané, cukrářské výrobky, náplně, krémy, polevy, cukrovinky, zmrzlina, mražené krémy, jogurtová zmrzlina, prášky na výrobu zmrzliny, med; (32) nealkoholické nápoje, minerální vody, ovocné a zeleninové šťávy, džusy, nápojové směsi a prášky.

(511) 29, 30, 32  
(210) O-195544

(111) **263291**  
(220) 03.09.2003  
(151) 10.05.2004  
(540)

## HORALKY

(730) **Opavia - LU, s.r.o.**, Karolinská 661, Praha 8, 18600, CZ  
(740) Advokátní kancelář Kučírek Legal, JUDr. Tomáš Kučírek, advokát, Petřská 29, Praha 1, 11000

(510) (29) mléko, mléčné výrobky, sýry, džemy, marmelády, sušené, mražené, kandované a zavažené ovoce; (30) káva, čaj, kakao, čokoláda, kávové, kakaové a čokoládové nápoje, výrobky z obilovin, cereálie, cereální tyčinky, kukuřičné, ovesné a pšeničné vločky, müsli, pečivo, trvanlivé pečivo sladké i slané, cukrářské výrobky, náplně, krémy, polevy, cukrovinky, zmrzlina, mražené krémy, jogurtová zmrzlina, prášky na výrobu zmrzliny, med; (32) nealkoholické nápoje, minerální vody, ovocné a zeleninové šťávy, džusy, nápojové směsi a prášky.

(511) 29, 30, 32  
(210) O-195545

(111) **263292**  
(220) 03.09.2003  
(151) 10.05.2004  
(540)

## FIDORKA

(730) **Opavia - LU, s.r.o.**, Karolinská 661, Praha 8, 18600, CZ  
(740) Advokátní kancelář Kučírek Legal, JUDr. Tomáš Kučírek, advokát, Petřská 29, Praha 1, 11000

(510) (29) mléko, mléčné výrobky, sýry, džemy, marmelády, sušené, mražené, kandované a zavažené ovoce; (30) káva, čaj, kakao, čokoláda, kávové, kakaové a čokoládové nápoje, výrobky z obilovin, cereálie, cereální tyčinky, kukuřičné, ovesné a pšeničné vločky, müsli, pečivo, trvanlivé pečivo sladké i slané, cukrářské výrobky, náplně, krémy, polevy, cukrovinky, zmrzlina, mražené krémy, jogurtová zmrzlina, prášky na výrobu zmrzliny, med; (32) nealkoholické nápoje, minerální vody, ovocné a zeleninové šťávy, džusy, nápojové směsi a prášky.

(511) 29, 30, 32  
(210) O-195546

(111) **263293**  
(220) 03.09.2003  
(151) 10.05.2004  
(540)

## ZLATÉ OPLATKY

(730) **Opavia - LU, s.r.o.**, Karolinská 661, Praha 8, 18600, CZ  
(740) Advokátní kancelář Kučírek Legal, JUDr. Tomáš Kučírek, advokát, Petřská 29, Praha 1, 11000

(510) (29) mléko, mléčné výrobky, sýry, džemy, marmelády, sušené, mražené, kandované a zavažené ovoce; (30) káva, čaj, kakao, čokoláda, kávové, kakaové a čokoládové nápoje, výrobky z obilovin, cereálie, cereální tyčinky, kukuřičné, ovesné a pšeničné vločky, müsli, pečivo, trvanlivé pečivo sladké i slané, cukrářské výrobky, náplně, krémy, polevy, cukrovinky, zmrzlina, mražené krémy, jogurtová zmrzlina, prášky na výrobu zmrzliny, med; (32) nealkoholické nápoje, minerální

vody, ovocné a zeleninové šťávy, džusy, nápojové směsi a prášky.

(511) 29, 30, 32  
(210) O-195547

(111) **263294**  
(220) 03.09.2003  
(151) 10.05.2004  
(540)

## DISKO

(730) **Opavia - LU, s.r.o.**, Karolinská 661, Praha 8, 18600, CZ  
(740) Advokátní kancelář Kučírek Legal, JUDr. Tomáš Kučírek, advokát, Petřská 29, Praha 1, 11000

(510) (29) mléko, mléčné výrobky, sýry, džemy, marmelády, sušené, mražené, kandované a zavažené ovoce; (30) káva, čaj, kakao, čokoláda, kávové, kakaové a čokoládové nápoje, výrobky z obilovin, cereálie, cereální tyčinky, kukuřičné, ovesné a pšeničné vločky, müsli, pečivo, trvanlivé pečivo sladké i slané, cukrářské výrobky, náplně, krémy, polevy, cukrovinky, zmrzlina, mražené krémy, jogurtová zmrzlina, prášky na výrobu zmrzliny, med; (32) nealkoholické nápoje, minerální vody, ovocné a zeleninové šťávy, džusy, nápojové směsi a prášky.

(511) 29, 30, 32  
(210) O-195548

(111) **263295**  
(220) 03.09.2003  
(151) 10.05.2004  
(540)

## ČOKOTATRANKY PUK

(730) **Opavia - LU, s.r.o.**, Karolinská 661, Praha 8, 18600, CZ  
(740) Advokátní kancelář Kučírek Legal, JUDr. Tomáš Kučírek, advokát, Petřská 29, Praha 1, 11000

(510) (30) pekařské výrobky, trvanlivé pečivo sladké i slané, jemné pečivo, cukrářské výrobky, náplně, krémy a polevy, cukrovinky, výrobky z obilovin, cereální výrobky, mouka, cukr, káva, čaj, kakao, čokoláda, nápoje kávové, kakaové a čokoládové, zmrzlina, mražené krémy.

(511) 30  
(210) O-195549

(111) **263840**  
(220) 03.11.2003  
(151) 26.05.2004  
(540)

The logo consists of a large, bold, blue letter 'M' followed by the number '3000' in a similar bold, blue font. The '3000' is positioned to the right of the 'M' and is slightly lower in vertical alignment.

(730) **M 3000, a.s.**, Šaldova 36, Praha 8 - Karlín, 18600, CZ  
(740) Ing. Jupa Francis, patentový zástupce, Měchenická 4, Praha 4, 14100

(510) (12) pozemní vozidla, zejména automobily a z nich odvozené modifikace, jejich doplňky a příslušenství a náhradní díly k nim, zařazené do této třídy; (35) zprostředkovatelská činnost v oblasti obchodu, export-import, marketing, reklama, propagace, inzerce všemi druhy médií, pořádání výstav komerčního charakteru; (36) leasing motorových vozidel; (37) záruční, servisní a opravárenské služby, zejména motorových vozidel a jejich součástí, zprostředkovatelská činnost v této oblasti; (39) pronájem motorových vozidel.

(511) 12, 35, 36, 37, 39  
(210) O-197597

(111) **263843**  
(220) 12.11.2003  
(151) 26.05.2004  
(540)

## M 3000, a.s.

(730) **M 3000, a.s.**, Šaldova 36, Praha 8 - Karlín, 18600, CZ  
(740) Ing. Jupa Francis, patentový zástupce, Měchenická 4, Praha 4, 14100

(510) (12) pozemní vozidla, zejména automobily a z nich odvozené

modifikace, jejich doplňky a příslušenství a náhradní díly k nim, zařazené do této třídy; (35) zprostředkovatelská činnost v oblasti obchodu, export-import, marketing, reklama, propagace, inzercie všemi druhy médií, pořádání výstav komerčního charakteru; (36) leasing motorových vozidel; (37) záruční, servisní a opravárenské služby, zejména motorových vozidel a jejich součástí, zprostředkovatelská činnost v této oblasti; (39) pronájem motorových vozidel.

(511) 12, 35, 36, 37, 39  
(210) O-198013

(111) **263915**  
(220) 19.02.2003  
(151) 28.06.2004  
(540)

## VIVO

(730) **LESAFFRE ET COMPAGNIE**, 41, rue Etienne Marcel, 75001 Paris, FR  
(740) **PATENTSERVIS Praha a.s.**, Na Podkovce 281/10, Praha 4, 14700  
(510) (30) droždí.  
(511) 30  
(210) O-188953

(111) **264019**  
(220) 21.08.2003  
(151) 28.06.2004  
(540)

## PREMIER

(730) **MINOR TECHNOLOGIES s.r.o.**, Hodějovická 2012, Pelhřimov, 39301, CZ  
(510) (12) pozemní vozidla s výjimkou jízdních kol, jejich části a příslušenství, motory pro pozemní vozidla, zařazené do třídy 12, převody pozemních vozidel, náhradní díly pro výše uvedené zboží, vše náležící do třídy 12; (37) oprava a servis pozemních vozidel.  
(511) 12, 37  
(210) O-195129

(111) **264203**  
(220) 18.11.2003  
(151) 28.06.2004  
(540)

## PROGUT

(730) **PRO.MED.CS Praha a.s.**, Telčská 1, Praha 4 - Michle, 14000, CZ  
(740) Advokátní a patentová kancelář, Mgr. Klára Studená, advokátka, patentový zástupce, Komunardů 36, Praha 7, 17000  
(510) (5) léčivé přípravky s projímavými účinky.  
(511) 5  
(210) O-198147

(111) **264204**  
(220) 18.11.2003  
(151) 28.06.2004  
(540)

## OSTOKAL

(730) **PRO.MED.CS Praha a.s.**, Telčská 1, Praha 4 - Michle, 14000, CZ  
(740) Advokátní a patentová kancelář, Mgr. Klára Studená, advokátka, patentový zástupce, Komunardů 36, Praha 7, 17000  
(510) (5) doplňky potravy minerální.  
(511) 5  
(210) O-198148

(111) **264238**  
(220) 18.12.2003  
(151) 18.06.2004  
(540)

## ПРОГУТ

(730) **PRO.MED.CS Praha a.s.**, Telčská 1, Praha 4 - Michle, 14000, CZ

(740) Advokátní a patentová kancelář, Mgr. Klára Studená, advokátka, patentový zástupce, Komunardů 36, Praha 7, 17000  
(510) (5) léčivé přípravky s projímavými účinky.  
(511) 5  
(210) O-199310

(111) **264239**  
(220) 18.12.2003  
(151) 18.06.2004  
(540)

## ОСТОКАЛ

(730) **PRO.MED.CS Praha a.s.**, Telčská 1, Praha 4 - Michle, 14000, CZ  
(740) Advokátní a patentová kancelář, Mgr. Klára Studená, advokátka, patentový zástupce, Komunardů 36, Praha 7, 17000  
(510) (5) doplňky potravy minerální.  
(511) 5  
(210) O-199311

(111) **264348**  
(220) 10.06.2003  
(151) 23.07.2004  
(540)

## NOVAMBA

(730) **CET 21 spol.s r.o.**, Kříženeckého nám. 1078/5, Praha 5, 15200, CZ  
(740) Advokátní a patentová kancelář VYSKOČIL, KROŠLÁK a spol., Dana Lukajová, Voršilská 10, Praha 1, 11000  
(510) (9) aparáty a přístroje vědecké, geodetické, fotografické, filmové, optické, přístroje pro vážení, měření, signalizaci, kontrolu, záchranu a přístroje učební, aparáty pro záznam, uchování, převod, přenos nebo reprodukci zvuku nebo obrazu, přístroje a nástroje pro vedení, přepínání, přeměnu, akumulaci, regulaci nebo řízení elektrického proudu, hasicí přístroje, telefony, záznamníky, faxy, ústředny, magnetické nebo optické suporty zvukových nebo zvukové obrazových záznamů, automatické distributory a mechanismy na mince, zapisovací pokladny, kalkulační stroje, přístroje pro zpracování informací a počítače včetně jejich jednotlivých součástí a náhradních dílů ze třídy 9, baterie, akumulátory, počítačové hry s výstupem na PC nebo na TV, hrací skříně uváděné v činnost vhozením mince, reklamní přístroje na střídavé obrazy, reklama světelná, reklamní světelné přístroje, nosiče záznamů nahrané i nenahrané, videokazety nahrané i nenahrané, audiokazety nahrané i nenahrané, audiovizuální programy, audioprogramy, audiovizuální díla, audiovizuální díla v digitální podobě, filmy, hudební díla, CD disky, programové vybavení pro počítače, software, hardware výpočetní techniky nebo komunikační nebo informační techniky, elektronické databáze a databázové produkty, informace a záznamy v elektronické podobě, informace a data a databáze a informační produkty na nosičích nebo i v elektronických, datových, informačních, počítačových a komunikačních sítích všeho druhu, související software a hardware, elektronické nebo datové nebo informační nebo komunikační nebo výpočetní sítě včetně jednotlivých součástí a náhradních dílů obsažených ve třídě 9, multimediální aplikace, elektronické multimediální nebo elektronické informační katalogy, elektronické časopisy, elektronická periodika a knihy v elektronické podobě; (16) papír, lepenka a výrobky z těchto materiálů zařazené ve třídě 16, výrobky z papíru, plakáty, fotografie, kalendáře, pohledy ilustrované se zvukovou nahrávkou, pohlednice, gratulace, dopisní papíry, obálky, samolepky, obtisky, poznámkové bloky, desky na spisy, pořadače, omalovánky, activity books, balicí papír, obaly všeho druhu papírové, listy, pytlíky a sáčky pro obalovou techniku, školní sešity, skicáky, tužky, pastelky, tuhy, gummy, ořezávátka, ořezávátka strojky, penály, papírové tašky, papírové kapesníky, papírové ubrusy a ubrousky, těžítka na papíry, tiskoviny, tiskopisy, časopisy, periodika, knihy, databázové produkty v papírové formě, databáze v papírové formě, tiskárenské výrobky, písmena pro tiskárny, losy, štočky, potřeby pro knižní vazby, lepidla pro papírenství nebo domácnost, štetce, psací stroje a kancelářské potřeby (s výjimkou nábytku), učební pomůcky (s výjimkou přístrojů), umělecké nebo ozdobné předměty z papíru, obaly bublinkové (z umělých hmot),

plastické obaly nezařazené do jiných tříd; (35) reklamní inzertní a propagační činnost, marketing, reklamní, inzertní a propagační činnost prostřednictvím jakéhokoliv média, prostřednictvím telefonní sítě nebo datové sítě nebo informační sítě nebo elektronické sítě nebo komunikační sítě nebo počítačové sítě, poskytování informací obchodního charakteru, informací reklamního charakteru, multimediálních informací komerčního charakteru, komerční využití Internetu v oblastech komerčních internetových médií a vyhledávacích služeb, on-line inzerce, činnost reklamní agentury, zprostředkování v obchodních vztazích, zprostředkovatelská činnost v obchodu, merchandising, franchising, pomoc při využívání a řízení obchodního podniku, automatizované zpracování dat, pomoc při provozování obchodů a obchodních činností průmyslového nebo obchodního podniku, služby, které zahrnují záznam, přepis, vypracování, kompilaci, přenášení nebo systematickosti písemných či datových či elektronických sdělení a záznamů, jakož i využívání nebo kompilaci matematických a statistických údajů; (38) spoje, telekomunikace, služby umožňující komunikaci jedné osoby s druhou, televizní vysílání, televizní vysílání programů, televizní vysílání zábavných, vzdělávacích, výchovných, soutěžních, diskusních a informačních pořadů, telematika, výměna zpráv, šíření, výměna nebo získávání zpráv a informací, šíření elektronických časopisů, informací, elektronických periodik, knih v elektronické podobě, šíření audio nebo audiovizuálních děl prostřednictvím informační nebo datové nebo elektronické nebo komunikační nebo telekomunikační nebo počítačové sítě, zejména Internetu, pomocí satelitů aj., pronájem informačních a komunikačních míst na Internetu a v obdobných sítích, organizační a technické zabezpečování televizního vysílání v rámci této třídy, komunikace, poradenská činnost v oblasti sdělovacích prostředků, telekomunikací, informační služby v oblasti telekomunikací, informační kancelář, poskytování informačních služeb prostřednictvím počítačů; (41) nakladatelství a vydavatelství, ediční činnost, publikační činnost, nahrávání nosičů zvukových nebo obrazové zvukových, půjčování nahraných zvukových a zvukové obrazových záznamů, výroba, tvorba audiovizuálních děl, TV produkce, filmová produkce, televizní výroba programů, tvorba programů, tvorba a výroba televizních a audiovizuálních programů, televizní zpravodajství, agenturní činnost v oblasti kultury, zprostředkování v oblasti kultury, výchovy, zábavy a sportu, výchovná, vzdělávací, soutěžní a zábavní činnost, zábavní nebo kulturní nebo vzdělávací představení, organizace společenských a kulturních akcí, organizace, provozování a provádění her a soutěží i veřejných, výstavní činnost v oblasti kultury nebo zábavy nebo výchovy nebo vzdělávání, provozování tělovýchovných zařízení, pronájem a půjčování sportovních potřeb s výjimkou dopravních prostředků, půjčování zvukových nebo zvukové obrazových záznamů, půjčování knih, tiskovin, pronájem a půjčování audiopřístrojů, videopřístrojů, videorekordérů, videokamer, fotoaparátů, promítaček, rozhlasových a televizních přijímačů, filmů, kulturních a vzdělávacích přístrojů, půjčování a pronájem obrazů a dekorací, pronájem stadiónů, tenisových dvorců, pronájem a půjčování potápěčské výstroje, pronájem a půjčování sportovního nářadí s výjimkou dopravních prostředků, provozování a/nebo pronájem fitness centra.

(511) 9, 16, 35, 38, 41  
(210) O-192618

(111) **264354**  
(220) 17.06.2003  
(151) 23.07.2004  
(540)

# ROSS

(730) **ROSS Holding a.s.**, Jihlavská 893, Havlíčkův Brod, 58001, CZ

(740) Ing. Radmila Baumová, nám. Republiky 75/2, Žďár nad Sázavou, 59101  
(510) (9) software na CD a DVD discích a magnetických médiích, data, databáze a jiné informační produkty na elektronických, magnetických a optických nosičích všeho druhu a v elektronických, datových, informačních a telekomunikačních sítích všeho druhu, související software a hardware, nosiče dat všeho druhu, zejm. diskety, CD romy, magnetické disky, optické disky, DVD apod., elektronické sítě, multimediální aplikace, multimediální informační katalogy, elektronické časopisy, elektronická periodika a knihy v elektronické podobě, nahraný software na CD a DVD discích a magnetických médiích, obaly na zvukové nosiče a videokazety, výpočetní a kancelářská technika spadající do této třídy, tiskárny, faxy, kopírovací stroje, počítače, notebooky, monitory, scannery, doplňkové vybavení, kupř. myši, klávesnice a pod., diskety a programové vybavení, telekomunikační technika, zejména telefonní přístroje s drátem i bezdrátové, vizuální telefony a přístroje na Videotext, mobilní telefony, mobilní radiotelegrafické přístroje, terminální účastnické telefonní stanice, zařízení pro reprodukci dat, telecomputery, spotřební elektronika, elektronická zabezpečovací technika, informační, měřicí, monitorovací a řídicí systémy, přístroje a zařízení, analogové a digitální karty, vodiče elektrické, vedení elektrické, usměrňovače proudu, svorky, spojky, konektory elektrické, skříňové rozvaděče, skříňě akumulátorové, sítě bezpečnostní (ochranné), signalizační panely, rozvodné panely, rozvodné skříňě, rozvodné pulty, požární hlásiče, signalizační zařízení, hlásiče elektrické, indikátory, rozvaděče (VN, VVN); (16) papír, výrobky z papíru, periodické a neperiodické publikace, knihy, časopisy, brožury, fotografie, plakáty, pohledy, kalendáře, samolepky, obtisky, papírové a umělohmotné tašky, tužky, pera a pastelky, papírové obaly všeho druhu, ubrusy a ubrusy, tácky, papírové vložky, čepice a stínítka, informační a reklamní produkty v papírové formě, data a databáze obecně na papírových nosičích, písmena pro tiskárny, štočky, umělecké nebo ozdobné předměty z papíru; (35) činnost organizačních a ekonomických poradců, ekonomické prognózy, zpracování a zprostředkování technicko-ekonomických studií a finančně ekonomických studií, vedení účetnictví, účetní poradenství, revize účtů, účetní analýzy, účetní závěrky, konsolidované účetní závěrky, účetnictví podle mezinárodních standardů, účetní systémy, nákladové účetnictví, manažerské účetnictví, daňové poradenství, daňové analýzy, komerční informační kancelář, systemizace informací do počítačové databáze, obchodní průzkum, zprostředkovatelská činnost v oblasti obchodu, pomoc při řízení obchodních a průmyslových podniků, obchodní management a podnikové poradenství, obchodní nebo podnikatelské informace, marketingové studie, zprostředkování v oblasti provozování sítě obchodů a obchodních středisek, zprostředkování obchodních kontaktů, provádění obchodních operací, komerční využití Internetu v oblastech komerčních internetových médií a vyhledávacích služeb, on-line inzerce, propagační, reklamní a inzertní činnost, předvádění zboží, propagace věrnostních karet a platebních karet při prodeji zboží, vyhodnocení obchodu a průzkum trhu, organizace výstav ke komerčním účelům a k reklamním účelům, ekonomické a obchodní prognózy, provádění veřejných aukcí a dražeb, reprodukce a kopírování dokumentů, administrativa vztahující se k tiskovinám, informační kancelář - poskytování informací a jiných informačních produktů všeho druhu, zpracování textů, provádění rešerší, vyhledávání, indexování, spojování a uspořádání dat pro Internet, elektronické komunikační sítě a elektronické databáze, příprava elektronických pozvánek, prezentace uživatelů na stránkách World Wide Web v počítačové síti Internet; (36) finanční analýzy, finanční informace, finanční odhady, finanční poradenství, zprostředkovatelské a poradenské služby v oblasti bankovníctví a pojišťovnictví a ostatních finančních služeb, v oblasti investic a v oblasti realit, zprostředkování záručních a zástavních půjček, bankovníctví, burzovní makléřství, finanční řízení, finanční služby, konzultační služby (finanční), kreditní karty (služby), kurzovní záznamy na burze, leasing, nájemné (inkasování), služby spojené se správou spotřebních úvěrů, půjček, pojištění a spravování životního pojištění, důchodového pojištění a renty, zajištění životního pojištění, důchodového pojištění a jiných povolených pojištění, koupě, prodej a



pronájem bytových a nebytových prostor, správa nemovitostí, obchodní a spotřebitelské finanční služby, včetně služeb pronájmu vybavení a financování, projektového a strukturovaného financování, obchodních úvěrových služeb, prodejních finančních služeb, služeb financování kapitálu a pojišťovacích služeb, poskytování úvěrů a půjček z vlastních zdrojů; (37) generální dodávky staveb na klíč, jejich změny a odstraňování, kompletní dodávky interiérů, stavební práce, poradenská a obstaravatelská činnost ve stavebnictví, odborná pomoc a autorský dozor ve stavebnictví, služby ve stavebnictví, zprostředkování služeb, souvisejících s přípravou, koordinací a kolaudací stavby, konzultace ve stavebnictví, obstaravatelská činnost v investiční výstavbě, servis, repase elektrického zařízení, montáž a dodávka investičních celků v oboru elektro, technický dozor včetně montáže elektrického zařízení, revize elektrických zařízení, montáž, opravy a údržba vyhrazených elektrických zařízení, montáž, údržba a servis telekomunikačních zařízení; (38) šíření elektronických časopisů, elektronických periodik a knih v elektronické podobě prostřednictvím počítačové sítě, Internetu, pomocí satelitů ap., výměna a šíření zpráv a informací, služby zabezpečující audiovizuální komunikaci prostřednictvím informačních a telekomunikačních sítí, kupř. počítačové sítě Internet, satelitu apod.; (41) pořádání odborných seminářů, zejména z oblasti finanční, finančníctví a realitní; (42) poradenská činnost zařízení elektro NN, VN, VVN, v oboru měření a regulace, elektronická zabezpečovací signalizace, elektronická požární signalizace, projektová činnost elektrických a světelných zařízení, služby bytového architektů; (43) ubytovací služby (hotely, penziony), ubytování (pronajímání a přechodné), kavárny, přechodné ubytování (rezervace), zprostředkovatelské a poradenské služby v oblasti ubytování.

(511) 9, 16, 35, 36, 37, 38, 41, 42, 43  
(210) O-192887

(111) **264390**  
(220) 11.07.2003  
(151) 23.07.2004  
(540)

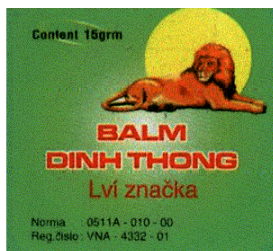

(730) **NASIAKO spol. s r.o.**, Botanická 274, Karlovy Vary - Dalovice, 36263, CZ  
(740) ZEMAN - podkrušnohorská patentová a známková kancelář, Mgr. Dita Fialová, Hradní 301, Lohet, 35733  
(510) (3) kosmetické výrobky všeho druhu, jako například krémy, gely, emulze, pleťové vody, parfémy, kolínské vody, koupelové soli, koupelové přísady, šampóny, zubní pasty, prášky, mýdla, vody a laky na zuby, krémy, gely a emulze ochranné; (5) léčebné a masážní prostředky pro humánní medicínu, jako například krémy, gely, masti, emulze, roztoky, soli do koupelí léčebné; (16) papír, papírenské a tiskárenské výrobky, obaly z papíru a plastů v jiné třídě neobsažené, sáčky a tašky z papíru a plastů, periodické a neperiodické tiskoviny, etikety, samolepky, reklamní, propagační a informační materiály na papírovém nosiči.  
(511) 3, 5, 16  
(210) O-193762

(111) **265101**  
(220) 12.08.2003  
(151) 25.08.2004  
(540)

## LEANDER

(730) **Rudolf Kämpf s.r.o.**, U Porcelánky čp. 143, Nové Sedlo, část Loučky, 35734, CZ  
(740) ZEMAN - podkrušnohorská patentová a známková kancelář, Zeman Petr, Hradní 301, Lohet, 35733  
(510) (9) strojně čitelné nosiče informací a informace na nich, zejména software, obrazové, zvukové a audiovizuální záznamy,

informace šířené elektronickou cestou, jako například webové stránky, elektronické katalogy a jiné reklamní, propagační a informační materiály šířené elektronickou cestou; (16) papírové obaly, obaly lepenkové a kartónové, papírové a plastové sáčky a tašky v jiné třídě nezařazené, knižní publikace, katalogy, prospekty, plakáty, letáky a další reklamní, propagační a informační materiál v papírové formě, tiskopisy, výstupy počítačů v papírové formě, psací potřeby, držáky, stojánky a pouzdra na ně, kancelářské potřeby, například pořadače, rychlovažače, desky na spisy, papír kancelářský a dopisní, obálky, pohlednice, fotografie, grafická díla a jiná vyobrazení, firemní štíty a reklamní poutače zařazené v této třídě; (21) porcelán všeho druhu, zejména užitkový, ozdobný a figurální, keramické výrobky užitkové, ozdobné a figurální, porcelánové a keramické polotovary pro další užití; (35) zprostředkování obchodu, reklamní a propagační činnost, soustředování a poskytování informací komerčního charakteru, předvádění zboží, pořádání výstav komerčního charakteru; (40) tvorba modelů, zejména pro porcelánové výrobky, zpracování keramické a porcelánové hmoty, povrchová úprava keramických a porcelánových výrobků, vypalování keramiky a porcelánu, pozlacování a jiné pokovování, umělecká dekorace porcelánu a keramiky; (42) navrhování vnější úpravy porcelánových a keramických výrobků, navrhování technologie vnější úpravy porcelánových a keramických výrobků, navrhování modelů, zejména pro porcelánové výrobky, vývoj technologie zpracování porcelánové hmoty, vývoj technologie výroby porcelánových a keramických výrobků, tvorba software, počítačová grafika, průmyslový design.

(511) 9, 16, 21, 35, 40, 42  
(210) O-194873

(111) **265336**  
(220) 29.10.2003  
(151) 25.08.2004  
(540)

## Natur comfort

(730) **Ivan Štípek**, Příčná 477, Velká Dobrá, 27361, CZ  
(510) (25) oděvy, obuv, kloboučnické zboží; (27) koberce, rohožky, rohože, linoleum a jiné obklady podlah, tapety na stěnu.  
(511) 25, 27  
(210) O-197419

(111) **265494**  
(220) 28.11.2003  
(151) 25.08.2004  
(540)



(730) **ŽELEZO HRANICE s.r.o.**, Teplická 226, Hranice I - Město, 75301, CZ  
(740) Doc. Ing. Špaček Jindřich, CSc., patentový zástupce, Svatopluka Čecha 106a, Brno, 61200  
(510) (6) obecné kovy v surovém a polozpracovaném stavu a jejich slitiny, surové železo, ocel, hliník a jiné neželezné kovy, odlitky kovové, odlitky z litiny, odlitky ze šedé litiny, odlitky z hliníku, hutní materiály, hutní výrobky z železných a neželezných kovů, hutní výrobky z oceli, plechy ocelové válcované za tepla, plechy ocelové válcované za studena, válcované profily z plechu, protlačované profily, nerezové hutní výrobky, kovové trubky a roury nerezové, trubky svařované a bežešvé, výrobky z hutní druhovýroby, spojovací materiál kovový, spojovací materiál nerezový, kovové stavební materiály, kovová lana, kabely a dráty neelektrické; (35)

zprostředkování v obchodní činnosti, pronájem kancelářských strojů a zařízení, pronájem distribučních přístrojů; (36) provozování realitní kanceláře, obchod s realitami, provozování ubytovací kanceláře; (37) pronájem strojů na těžení dřeva, pronájem stavebních strojů; (39) vnitrostátní a mezinárodní zasilatelství, pronájem a půjčování vozů a vozidel, doprava a skladování; (40) zámečnictví, hutní zpracování železa a oceli, pálení tvarových výpalků, stříhání plechů, kovoobrábění, nástrojařství, pokovování; (42) inženýrská, konzultační a poradenská činnost v oblasti hutních materiálů, například plechů, profilů, trub, trubek a spojovacích materiálů, pronájem elektrických měřicích a navigačních přístrojů, pronájem počítačů; (43) ubytovací služby (hotely, penziony), pronajímání ubytování, poskytování přechodného ubytování, restaurace, hostinská činnost, společně stravování.

(511) 6, 35, 36, 37, 39, 40, 42, 43  
(210) O-198627

(111) **265548**  
(220) 08.12.2003  
(151) 25.08.2004  
(540)



(730) **AEROTERM, a. s.**, Střádalů 43, Ostrava - Kunčičky, 71800, CZ  
(510) (7) sušící a vytvrzovací zařízení.  
(511) 7  
(210) O-198919

(111) **265634**  
(220) 18.12.2003  
(151) 25.08.2004  
(540)

### SKALIČÁK

(730) **SKALIČAN a.s.**, Zelená 226, Česká Skalice, 55203, CZ  
(740) Ing. Jiří Střelák, Šumberova 42, Praha 6, 16200  
(510) (29) maso, ryby, drůbež, zvěřina a výrobky z nich, uzeniny, masové výtažky, vejce, mléko a výrobky z nich, jedlé oleje a tuky, ovoce a zelenina konzervovaná, sušená a zavařená; (30) koření, stimulanty pro zlepšení chutě potravin; (40) zpracování a úprava masa a masných výrobků - řeznictví a uzenářství, zpracování a úprava zemědělských a lesních produktů.  
(511) 29, 30, 40  
(210) O-199327

(111) **265638**  
(220) 18.12.2003  
(151) 25.08.2004  
(540)

### SABINA

(730) **SKALIČAN a.s.**, Zelená 226, Česká Skalice, 55203, CZ  
(740) Ing. Jiří Střelák, Šumberova 42, Praha 6, 16200  
(510) (29) maso, ryby, drůbež, zvěřina a výrobky z nich, uzeniny, masové výtažky, vejce, mléko a výrobky z nich, jedlé oleje a tuky, ovoce a zelenina konzervovaná, sušená a zavařená; (30) koření, stimulanty pro zlepšení chutě potravin; (40) zpracování a úprava masa a masných výrobků - řeznictví a uzenářství, zpracování a úprava zemědělských a lesních produktů.  
(511) 29, 30, 40  
(210) O-199331

(111) **265639**  
(220) 18.12.2003  
(151) 25.08.2004



(730) **STRACH s.r.o.**, Pražská 404, Beroun 3, 26601, CZ  
(740) **DANĚK & PARTNERS**, Dr. Vilém Daněk, Vinohradská 45, Praha, 12000  
(510) (7) průmyslové stroje a zařízení pro provoz pneuservisů, autoservisů, uvedeného v této třídě; (12) motorová vozidla, pozemní dopravní prostředky, pneumatiky všeho druhu, duše, litá kola, disky, součásti vozidel - náhradní díly pro motorová vozidla uvedená v této třídě; (37) pneuservis - opravy a výměna pneumatik, kol, duší apod., autoservis - opravy motorových vozidel, vulkanizace pneumatik.  
(511) 7, 12, 37  
(210) O-199332

(111) **265999**  
(220) 02.10.2003  
(151) 29.09.2004  
(540)



PRAGUE FASHION WEEK

(730) **Ing. Eva Benešová**, Lisky 4, Brno, 62400, CZ  
(510) (35) inzertní, reklamní a propagační činnost, poskytování pomoci při provozu obchodu včetně zprostředkování obchodních a souvisejících obchodně personálních záležitostí, zprostředkování obchodu v oblasti oděvnictví a textilu, organizování výstav, veletrhů, módních přehlídek pro informaci o módě k reklamním a obchodním účelům, doprovodných programů, společenských akcí k reklamním a obchodním účelům, správa obchodních zájmů třetích osob, vypracování statistických přehledů, poradenství v oblasti organizace a ekonomiky podnikání, marketing, průzkum a analýzy trhu, aranžerství, pronájem kancelářských strojů a zařízení, distribuce zboží k reklamním účelům, rozmnožování dokumentů, odborné poradenství vztahující se k organizování výstav a veletrhů pro komerční a reklamní účely, obstaratelská a zprostředkovatelská činnost v této oblasti, direct mailing; (41) činnost vyučovací, výchovná, vzdělávací a zábavní, organizování výstav, veletrhů, módních přehlídek pro informaci o módě ke vzdělávacím, kulturním, výchovným a zábavním účelům, včetně pořádání specializačních doškolovacích kurzů, symposií a konferencí, doprovodné výstavy, provozování pracovních diskusních a zájmového klubu, organizování výstav, doprovodných programů, společenských akcí a školení ke vzdělávacím, kulturním, výchovným a zábavním účelům, školení k reklamním a obchodním účelům, pořádání zábavních soutěží, organizování módních přehlídek a revuálních pořadů k nekomerčním účelům, odborné poradenství vztahující se k organizování výstav a veletrhů ke kulturním a vzdělávacím účelům, činnost v oblasti sportovních aktivit, provozování tělovýchovných zařízení a zařízení sloužících k regeneraci a rekondici spadající do této třídy, provozování bazénů, nakladatelská a vydavatelská činnost, půjčovná činnost spadající do této třídy, zejména půjčování audiozařízení, filmových promítaček a zařízení, filmů, videokamer, obstaratelská a zprostředkovatelská činnost ve výše uvedených činnostech této třídy; (42) architektonické, projekční, designérské a inženýrské služby, zejména v oblasti expozic, exteriérů a interiérů včetně odborného a technického poradenství a jejich realizace, poradenská činnost v oblasti bytových interiérů, návrhy bytových interiérů, módní návrhářství v oděvním průmyslu, grafický a umělecký design,

- konzultace a poradenství v oblasti módy, výtvarné návrhy.  
(511) 35, 41, 42  
(210) O-196459

- (111) **266168**  
(220) 24.11.2003  
(151) 29.09.2004  
(540)



- (730) **KOVON - chladicí zařízení, s.r.o.**, Prokopa Holého 1394, Most, 43401, CZ  
(740) ZEMAN - podkrušnohorská patentová a známková kancelář, Petr Zeman, Hradní 301, Loket, 35733  
(510) (37) instalace a opravy chladicích zařízení.  
(511) 37  
(210) O-198420

- (111) **266217**  
(220) 09.12.2003  
(151) 29.09.2004  
(540)



- (730) **HP trend, s. r. o.**, Vráblovická 3080, Ludgeřovice, 74714, CZ  
(740) Ing. Pavel Nádvorník s.r.o., Sokola Tůmy 1099/1, Ostrava-Mariánské Hory, 70900  
(510) (6) obecné kovy a jejich slitiny, kovové stavební materiály, kovové stavební materiály přenosné, kovové kabely a dráty neelektrické, kovové potřeby zámečnické a klempířské, kovové trubky, kovové výrobky, které nejsou uvedeny v jiných třídách, rudy, ocel, nezpracovaná nebo jako polotovary, ocel pásová, výrobky z oceli, které nejsou uvedeny v jiných třídách, dráty (železné), dráty z obecných kovů, dráty svařovací a pájecí (kovové), tlakové potrubí (kovové), skříňky (kovové), armatury (kovové) do betonu, armatury pro potrubí na stlačený vzduch, hutnické materiály, drenážní roury, dveřní kování, dveřní rámy, dveřní zárážky, dveřní zárubně, dveřní zástrčky, dveřní uzávěry, s výjimkou elektrických, fitinky kovové pro potrubí na stlačený vzduch, formy slévarenské (kovové), železářské zboží, které nejsou uvedeny v jiných třídách, hliník, hmoždinky (kovové), hřebíky, ingoty z obecných kovů (vše výše uvedené z kovu); (8) nářadí a nástroje s ručním pohonem, nože, nůžky, tabulové nůžky na plech ruční, řezné nástroje (ruční), frézy, hoblíky, vrtáky, lisovací nástroje, železné nářadí (ruční), zednické nářadí, spadající do této třídy, zvedáky, tvářecí nástroje, svěráky, šroubováky, profilovací nástroje, nástroje na ohýbání trubek, kleště, dlabací nástroje, brusné nástroje; (9) přístroje a nástroje vědecké, námořní, geodetické, fotografické, optické, přístroje pro vážení, měření, signalizaci, kontrolu (inspekci), záchranu a přístroje pro vyučování, přístroje a nástroje pro vedení, přepínání, přeměnu, akumulaci, regulaci nebo řízení elektrického proudu, přístroje pro záznam, převod, reprodukci zvuku nebo obrazu, magnetické nosiče zvukových záznamů, počítačové stroje, přístroje pro zpracování informací a počítače, nahrané počítačové programy, elektrody svářečské, elektrické dráty, elektrické kabely, elektrické spojky, konektory, svorky, elektrické měniče, elektrické akumulátory, elektrické svářečské přístroje, pájky, elektrické páječky, svářečské zařízení elektrické, elektrické svářečky obalů z plastických hmot, ochranné přilby, elektrické vedení, materiály na

elektrické vedení, elektrické zařízení pro dálkové ovládání průmyslových procesů, zařízení na řezání elektrickým obloukem, integrované obvody, jističe, pojistky, kontakty elektrické, magnetické dráty a disky, objímky elektrických kabelů, elektrické odpory, rozvodné panely, rozvaděče automatické, automatické distribuční stroje, přerušovače, spínače, dálkové spínače, vypínače, řídicí, kontrolní panely, tepelné regulátory, skřínky, krabice na reproduktory, skříňové rozvaděče (elektřina), svorkovnice, spojovací skřínky (elektrotechnika), termostaty, transformátory, vedení elektrické, elektroinstalační potrubí, elektrické vodiče, zástrčky, zásuvky a ostatní elektrické spojky, zesilovače, stroje a zařízení na zkoušení materiálů; (17) akustické desky a panely, akustické zábrany, obklady ochranné (zvukové a tepelně izolační), elektrický izolační materiál, izolátory, kaučuk, gutaperča, guma, výrobky z těchto hmot pokud nejsou obsaženy v jiných třídách, polotovary z plastických hmot, fólie, desky a tyče z plastických hmot (polotovary), hmoty těsnící, ucpávkové a izolační, tepelné izolační materiál, izolační tkaniny z různých hmot, břidlice azbestová, izolační tkaniny ze skleněné nebo minerální vlny, osinek, slída a výrobky z nich, hadice (kromě kovových), fitinky nekovové, hmoty a obklady zamezující vypařování z kotlů a bojlerů -v rámci této třídy, papír izolační; (37) stavebnictví, stavitelství, provádění staveb včetně jejich změn, udržovacích prací na nich a jejich odstraňování, stavby vodních nádrží, bazénů, kanalizačních jímek, septiků čerpacích stanic, vodojemů, montáž vodních nádrží a bazénů, stavby pozemní inženýrské a vodní, demolice budov, utěšňování (tmelení) budov, čištění budov (fasád, vnějších povrchů a ploch), čištění budov (interiérů), vysoušení staveb, ošetřování dřevěných staveb, zateplování a izolování staveb, izolování proti vlhkosti, montáže lešení, pronájem stavebních strojů a zařízení, obnova strojů (použitých nebo částečně zničených), štukování, sádrování, zednické služby, železobetonářské práce, dlaždičské práce, pokládání podlah, zhotovování železných výztuh do betonu, pokrývačské služby, klempířství a instalatérství, malování a natírání interiérů a exteriérů, práce omítkářské, lakýrnické a tapetářské práce, montáže dělicích stěn a příček, montáže sádkartonových systémů, montáže zvedaných podlah (pro rozvody pod podlahou), dozor nad stavbami, stavební informace, stavební inženýrské práce, zprostředkovatelská činnost pro stavebnictví, instalace a opravy ústředního vytápění a větrání, instalace klimatizačního zařízení, montáž a opravy měřicí a regulační techniky, montáž a opravy vyhrazených plynových zařízení, instalace a opravy žaluzií, stroje (montáž, údržba a opravy -); (39) doprava, malonákladová expresní doprava, balení a skladování zboží, organizování cest, pronájem dopravních vozidel, služby provozu na letištích, balení zboží před odesláním, sdělování informací ohledně cesty nebo dopravy zboží, které poskytují agenti nebo turistické kanceláře, kontrola vozidel nebo zboží před dopravou, dopravování materiálu; (40) zpracování materiálů, zejména barvení (služby spojené s -) broušení, čištění povrchů, energie (výroba-), frézování, galvanizace, pokovování, chromování, kadmiování, letování, likvidace odpadu, mletí, recyklace, odstraňování pachů z ovzduší, pájení, plátování kovových výrobků, poniklování, popouštění kovů, pozlacování, řezání pilou, stříbření, svařování, úprava a zpracování kovů, vulkanizace, zpracování plastických hmot, montáž materiálů na objednávkou (pro třetí osoby).

- (511) 6, 8, 9, 17, 37, 39, 40  
(210) O-199001

- (111) **266669**  
(220) 20.05.2003  
(151) 26.10.2004  
(540)

**CGF**

- (730) **Green Ways s.r.o.**, Ovocný Trh 572/11, Praha 1, 11000, CZ  
(740) Ing. Zdeněk Kučera, Dlouhá 207 (P.O.BOX 92), Slušovice, 76315  
(510) (5) léčiva pro humánní medicínu, hormony pro lékařské účely, zejména lidský růstový hormon, vitamíny, minerály a stopové prvky, dietní a nutriční přípravky pro léčebné účely, medicínální sirupy, výtažky z bylin a kombinované přípravky vitamínů, minerálů, stopových prvků a bylinných výtažků pro léčebné účely, potravinové doplňky obohacené vitamíny nebo minerály nebo stopovými prvky pro léčebné účely, vitamínové

přípravky, vitamíny a multivitaminové preparáty, minerály a multiminerálové preparáty, bylinné čaje pro léčebné účely, léčivé byliny, cukrovinky nebo pastilky nebo tabletky nebo tobolky nebo kapsle nebo žvýkačky s léčivými přísadami, dietetické látky upravené pro lékařské účely, minerální vody a dietetické nápoje upravené pro lékařské účely, dietní potraviny upravené pro lékařské účely, výživa pro kojence, doplňky výživové pro lékařské účely, bílkovinné přípravky nebo potrava pro lékařské účely, balzámy a krémy a masti pro lékařské účely, chemické přípravky pro lékařské účely, léčivé oleje, oleje pro lékařské účely, tuky pro lékařské účely, léčivé soli, tinktury pro lékařské účely, bylinné výtažky nebo sirupy pro léčebné účely, vitamínová a minerální výživa ve formě koncentrátů pro léčebné účely, proteinové koncentráty jako výživné přísady k potravinám pro léčebné účely, droždí pro farmaceutické účely, výživné nebo dietetické přípravky pro lékařské účely pro denní doplnění stravy (včetně fitness přípravků) jako instantní strava nebo samostatná (vlastní) směs, která se skládá hlavně z mléka v prášku nebo ze živočišných nebo zeleninových proteinů, také s přísadou vitamínů nebo minerálů nebo stopových prvků nebo cukru; (29) potravinové doplňky ne pro lékařské účely (zařazené v této třídě) a obsahující látky živočišného původu, protein pro lidskou spotřebu, proteinové výrobky a přípravky pro výživu, přípravky zvláště výživy pro sportovce nebo osoby s vysokým energetickým výdejem, přípravky pro výživu, extrakty z chaluh jako výživa, výživné přípravky pro denní doplnění stravy (včetně fitness přípravku) jako instantní strava nebo samostatná (vlastní) směs, která se skládá hlavně z živočišných nebo zeleninových proteinů, také s přípravkem vitamínů nebo minerálů nebo stopových prvků nebo cukru; (30) potravinové doplňky ne pro lékařské účely (zařazené v této třídě) a obsahující látky rostlinného původu, cukrovinky, žvýkačky, bonbóny, propolis pro lidskou potřebu.

(511) 5, 29, 30  
(210) O-191771

(111) **266672**  
(220) 04.06.2003  
(151) 26.10.2004  
(540)



- (730) **CET 21 spol.s r.o.**, Kříženeckého nám. 1078/5, Praha 5, 15200, CZ
- (740) Advokátní a patentová kancelář VYSKOČIL, KROŠLÁK a spol., Dana Lukajová, Voršilská 10, Praha 1, 11000
- (510) (1) chemické výrobky určené pro průmysl, vědy a fotografii, jakož i pro zemědělství, zahradnictví a lesnictví, umělé pryskyřice v surovém stavu, plastické hmoty v surovém stavu, hnojiva pro půdu, hasicí přístroje (složení), prostředky pro kalení a letování kovů, chemické výrobky určené ke konzervování potravin, tříslicí materiály, lepidla pro průmysl; (2) barvy, nátěry, laky, ochranné výrobky proti korozi a proti deteriorizaci dřeva, barviva, mořidla, přírodní pryskyřice v surovém stavu, kovy listkové a práškové pro malíře, dekoratéry a umělce; (3) přípravky pro bělení a jiné prací prostředky, přípravky pro čištění, leštění, odmašťování a broušení, mýdla, parfumerie, vonné oleje, voňavky, kosmetika, pleťová kosmetika, vlasové vody (lotions), vlasová kosmetika, kráslicí kosmetické prostředky, zubní pasty, deodoranty ve tř. 3, dezodorační přípravky pro osobní potřebu (parfumerie), hygienické přípravky, pokud jde o toaletní přípravky; (4) průmyslové oleje a tuky, mazadla, výrobky pro pohlcování, zavlažování a vázání prachu, paliva včetně benzínu pro motory a osvětlovací látky, svíčky, knoty na svícení; (5) farmaceutické a parafarmaceutické a veterinářské výrobky, balzámy, krémy a masti pro lékařské účely, přípravky a nápoje pro lékařské účely, hygienické výrobky pro léčebné účely, diabetické přípravky pro léčebné účely, potravinové doplňky s léčebným účinkem nebo

k lékařským účelům, léčivé bylinné čaje, léčivé oleje, léčivé výtažky z bylin, vitamíny, minerály, stopové prvky, potravinové doplňky doplněné vitamíny nebo minerály nebo stopovými prvky nebo výtažky z bylin, potraviny pro batolata, náplasti, obvazový materiál, materiály pro plombování zubů a pro zubní otisky, dezinfekční přípravky, výrobky pro hubení škodlivých zvířat, fungicidy, herbicidy; (8) nářadí a nástroje s ručním pohonem, přístroje (nože, vidličky a lžice), sečné zbraně, nože, vidličky a lžice z drahých kovů, břitvy, stroje na stříhání (ruční stroje), nůžky na nehty, elektrické holicí stroje; (9) aparáty a přístroje vědecké, geodetické, fotografické, filmové, optické, přístroje pro vážení, měření, signalizaci, kontrolu, záchranu a přístroje učební, aparáty pro záznam, uchování, převod, přenos nebo reprodukci zvuku nebo obrazu, přístroje a nástroje pro vedení, přepínání, přeměnu, akumulaci, regulaci nebo řízení elektrického proudu, hasicí přístroje, telefony, záznamníky, faxy, ústředny, magnetické nebo optické suporty zvukových nebo zvukově obrazových záznamů, automatické distributory a mechanismy na mince, zapisovací pokladny, kalkulační stroje, přístroje pro zpracování informací a počítače včetně jejich jednotlivých součástí a náhradních dílů ze třídy 9, baterie, akumulátory, počítačové hry s výstupem na PC nebo na TV, hrací skříně uváděné v činnost zhozením mince, reklamní přístroje na střídavé obrazy, reklama světelná, reklamní světelné přístroje, nosiče záznamů nahrané i nenahrané, videokazety nahrané i nenahrané, audiokazety nahrané i nenahrané, audiovizuální programy, audioprogramy, audiovizuální díla, audiovizuální díla v digitální podobě, filmy, hudební díla ve tř. 9, CD disky, programové vybavení pro počítače, software, hardware výpočetní techniky nebo komunikační nebo informační techniky, elektronické databáze a databázové produkty, informace a záznamy v elektronické podobě, informace a data a databáze a informační produkty na nosičích nebo i v elektronických, datových, informačních, počítačových a komunikačních sítích všeho druhu, související software a hardware, elektronické nebo datové nebo informační nebo komunikační nebo výpočetní sítě včetně jednotlivých součástí a náhradních dílů obsažených ve třídě 9, multimediální aplikace, elektronické multimediální nebo elektronické informační katalogy, elektronické časopisy, elektronická periodika a knihy v elektronické podobě; (12) vozidla, dopravní prostředky pozemní, vzdušné nebo vodní, motory a spojky a transmisní zařízení pro pozemní vozidla, náhradní díly a součásti vozidel a dopravních prostředků zařazené v této třídě; (14) vzácné kovy a jejich slitiny a výrobky z těchto látek nebo postříbřeného nebo pozlaceného kovu, nejsou-li uvedeny v jiných třídách, klenoty, bižuterie, drahokamy, klenotnické zboží pravé i nepravé, knoflíky manžet, jehlice do kravát, hodinářské potřeby a chronometrické přístroje; (15) mechanická píana a jejich příslušenství, hrací skříně, elektrické a elektronické hudební nástroje, hudební nástroje; (16) papír, lepenka a výrobky z těchto materiálů zařazené ve třídě 16, výrobky z papíru, plakáty, fotografie, kalendáře, pohlednice, pohledy ilustrované se zvukovou nahrávkou, gratulace, dopisní papíry, obálky, samolepky, obtisky, poznámkové bloky, desky na spisy, pořadače, omalovánky, activity books, balicí papír, obaly všeho druhu papírové, listy, pytlíky a sáčky pro obalovou techniku ve tř. 16, školní sešity, skicáky, tužky, pastelky, tuhy, gummy, ořezávková, ořezávková strojky, penály, papírové tašky, papírové kapesníky, papírové ubrusy a ubrusový, těžitka na papíry, tiskoviny, tiskopisy, časopisy, periodika, knihy, databázové produkty v papírové formě, databáze v papírové formě, tiskárenské výrobky, písma pro tiskárny, štočky, potřeby pro knižní vazby, lepidla pro papírenství nebo domácnost, materiál pro umělce, štětce, psací stroje a kancelářské potřeby (s výjimkou nábytku), učební pomůcky (kromě přístrojů), umělecké nebo ozdobné předměty z papíru, obaly bublinkové (z umělých hmot), plastické obaly nezařazené do jiných tříd; (20) nábytek, zrcadla, rámy, pohovky, křesla, židle, čalouněné soupravy, postele, patrové postele, dvojlůžka, komody, skříně, drobný doplňkový nábytek, věšáky, police, regály, lamelové rošty fixní, lamelové rošty s regulací, lamelové rošty polohovací, kuchyňský nábytek i jeho jednotlivé části, kuchyňské linky, nábytek koupelňový, nábytek kovový i pro camping, ložní potřeby s výjimkou peřin a ložního prádla, matrace do postelí, podhlavníky, polštáře, výrobky z plastických hmot neuvedené v jiných třídách, výrobky ze dřeva, korku, rákosu, vrbového proutí, z rohu, kosti, slonoviny,



želoviny, jantaru, perleti, mořské pěny, náhražky všech těchto materiálů nebo náhražky z plastických hmot, vše zařazené ve třídě 20, dětský nábytek, skříňky na klenoty nekovové, umělecké nebo ozdobné předměty z výše uvedených materiálů v rámci třídy 20; (21) náčiní a nádoby pro domácnost nebo kuchyň ve tř. 21, ruční náčiní pro domácnost nebo kuchyň, nádoby z plastických nebo jiných hmot, ruční strojíky k sekání, mletí a lisování, hřebeny, mycí houby, kartáče, čistící potřeby, umělohmotné prostírání, sklo, porcelán, keramika, majolika a výrobky z těchto materiálů, láhve, vázičky, sklenice, hrnky, nápojové láhve, obaly ve tř. 21, nádoby, smaltované nádoby, domácí a kuchyňské přístroje, náčiní, předměty a nádoby ve tř. 21, podnosy a podložky pro karafy, přiborníky, nikolivy z drahých kovů, zejména stolní, kávové, čajové, na koření a na vajíčka ve tř. 21, zubní kartáčky, elektrické zubní kartáčky, vše spadající do této třídy; (24) tkaniny a textilní výrobky, které nejsou uvedeny v jiných třídách, pokrývky ložní, ubrusy, ložní přikrývky prošívané, pěřové, vlněné, z dutých vláken včetně polštářů, ložní prádlo, prostěradla, ochranné povlaky na matrace, přehozy na postele, textilní tapety; (25) oděvy, obuv, kloboučnické zboží, pokrývky hlavy, prádlo (osobní); (27) výrobky určené ke krytí nebo obložení podlah nebo stěn, podlahové krytiny všeho druhu, linoleum a výrobky z linolea, podlahové potahy z kaučuku nebo z plastické hmoty, obklady podlah tepelně a/nebo zvukově izolační ve tř. 27, koberce, rohožky, rohože, gumové koberce, koberce z gutaperči a korku, koberce a rohože neklouzající pro koupelny a sprchy, běhouny, předložky, koberečky, též do automobilů, podložky pod koberce, zejména protiskluzové, čalouny a koberce nástěnné (kromě textilních), tapety, s výjimkou textilních, plastické fólie ve formě tapet na obklady stěn, tapety nahrazující nástěnné malby, umělé trávníky; (28) hry, papírové hry, pexesa, hrací karty, losy, hračky, papírové hračky, hlavolamy papírové, hlavolamy elektrické nebo elektronické, zmenšené modely a napodobeniny dopravních prostředků, potřeby pro gymnastiku a sport, které nejsou uvedeny v jiných třídách, vánoční ozdoby, rybářské potřeby, nářadí pro sporty a různé hry, vše ve tř. 28; (29) maso, ryby, drůbež a zvěřina, masové výtahy, ovoce a zelenina konzervované, sušené a zavařené, želé, džemy, vejce, mléko a mléčné výrobky, mléčné nápoje, jogurty, sýry, oleje a tuky jedlé, potraviny živočišného původu, jakož i zeleniny a jiné zahradní jedlé výrobky v rámci této třídy připravené pro konzervování a konzumaci, potravinové doplňky, ne pro lékařské účely, zařazené v této třídě a obsahující látky živočišného původu; (30) káva, čaj, kakao, čokoláda, výrobky a/nebo nápoje z kávy nebo čaje nebo kakaa nebo čokolády, cukr, rýže, tapioka, ságo, kávové nebo čajové nebo kakaové nebo čokoládové náhražky, mouka a přípravky z obilnin, těstoviny, obilniny připravené pro osobní konzumaci (např. ovesné vločky nebo jiné obilniny), chléb, pečivo, pekárenské výrobky, cukrovinky, cukrářské výrobky, zmrzlina, med, sirup melasový, droždí, prášky do těsta, sůl, hořčice, ocet, nálevy (k ochucení), koření, led pro osvěžení, potraviny rostlinného původu v rámci této třídy připravené pro konzumaci nebo konzervování, jakož i stimulanty pro zlepšení chuti potravin, potravinové doplňky, ne pro lékařské účely, zařazené v této třídě a obsahující látky rostlinného původu, směsi a přípravky pro přípravu nápojů kakaových nebo kávových nebo čokoládových nebo čajových; (31) výrobky zemědělské, zahradnické, lesní a zrní neuvedené v jiných třídách, živá zvířata, čerstvé ovoce a zelenina, osivo, rostliny a přírodní květiny, krmivo pro zvířata, slad; (32) pivo, sirupy, tablety, prášky a jiné přípravky ke zhotovování nápojů v rámci této třídy, nápoje bez alkoholu, ovocné nebo zeleninové šťávy a džusy a sirupy, nealkoholické nápoje, nealkoholické nápoje obohacené vitamíny nebo minerály, iontové a energetické nápoje nealkoholické, proteinové nealkoholické nápoje, dietní nápoje ve tř. 32, želatinové nápoje, instantní nealkoholické nápoje, tablety a prášky na přípravu šumivých nealkoholických nápojů, prášky a směsi pro přípravu nealkoholických nápojů, ovocné nebo zeleninové nealkoholické nápoje, nealkoholické nápoje s příchutí ovoce nebo zeleniny, minerální vody, pramenité vody, sodová voda, voda, šumivé nealkoholické nápoje, michané nápoje nealkoholické, rajčatová šťáva jako nápoj, aperitivy nealkoholické; (33) alkoholické nápoje, s výjimkou pív; (35) reklamní, inzertní a propagační činnost, marketing, reklamní, inzertní a propagační činnost prostřednictvím jakéhokoliv média, prostřednictvím telefonní

sítě nebo datové sítě nebo informační sítě nebo elektronické sítě nebo komunikační sítě nebo počítačové sítě, poskytování informací a informačních produktů komerčního nebo reklamního charakteru, multimediálních informací komerčního charakteru, komerční využití Internetu v oblastech komerčních internetových médií a vyhledávacích služeb, on-line inzerce, činnost reklamní agentury, zprostředkování v obchodních vztazích, zprostředkovatelská činnost v obchodu, merchandising, franchising, pomoc při využívání a řízení obchodního podniku, automatizované zpracování dat, činnost účetních poradců, vedení účetnictví, činnosti daňových poradců a účetních auditorů, pomoc při provozování obchodů a obchodních činností průmyslového nebo obchodního podniku, služby, které zahrnují záznam, přepis, vypracování, kompilaci, přenášeni nebo systemizaci písemných či datových či elektronických sdělení a záznamů, jakož i využívání nebo kompilaci matematických a statistických údajů; (36) služby realitní kanceláře, správa majetku, správa nemovitostí, zprostředkování při správě nemovitostí, úschova cenností, zprostředkování nemovitostí, leasing, směnárenská činnost, finanční analýzy, finanční informace, finanční odhady a oceňování, finanční poradenství, finanční služby, zprostředkování finančních nebo peněžních služeb, garance, záruky, kauce, pojištění, zprostředkování pojištění, investování kapitálu, jednatelství, ubytovací kanceláře, koupě a prodej na splátky, služby likvidace podniků (finanční záležitosti), obchodování s nemovitostmi, oceňování nemovitostí, finanční sponzorování, pronájem pokojů, pronájem bytů, pronájem farem, pronájem nájemních činžovních domů, pronájem nemovitostí, pronajímání kanceláří (nemovitosti); (37) montážní, opravárenské, údržbářské a servisní služby, montáž interiéru, montáž nábytku, sestavování nábytku (ne na objednávku), stavební práce, rekonstrukce staveb, stavba, přestavba nebo úprava bytových jader, koupelen, kuchyní, zprostředkovatelská a poradenská činnost pro stavebnictví a stavební úpravy, provádění inženýrských staveb, provádění bytových i nebytových staveb a jejich opravy a údržba, realizace staveb, pronájem a půjčování bagrů, rypadů a buldozerů, pronájem a půjčování čistících strojů, pronájem a půjčování stavebních strojů a zařízení, jeřábů, pronájem a půjčování silničních zametacích strojů, praní prádla, oděvů, textilu; (38) spoje, telekomunikace, služby umožňující komunikaci jedné osoby s druhou, televizní vysílání, televizní vysílání programů, televizní vysílání zábavných, vzdělávacích, výchovných, soutěžních, diskusních a informačních pořadů, telematika, výměna zpráv, šíření, výměna nebo získávání zpráv a informací, šíření elektronických časopisů, informací, elektronických periodik, knih v elektronické podobě, audio nebo audiovizuálních děl prostřednictvím informační nebo datové nebo elektronické nebo komunikační nebo telekomunikační nebo počítačové sítě, zejména Internetu, pomocí satelitů aj., informační služby na Internetu, organizační a technické zabezpečování televizního vysílání v rámci této třídy, komunikace (telefonní, počítačová), poradenská činnost v oblasti sdělovacích prostředků, telekomunikací, informační služby v oblasti telekomunikací, informační kancelář, poskytování informačních služeb prostřednictvím počítačů; (39) pronájem dopravních prostředků, služby cestovní nebo turistické kanceláře, jako organizování zájezdů a výletů, turistických prohlídek, rezervace cest, informační služby v cestovním ruchu, dopravní služby, doprava pozemní autobusová, automobilová i železniční, lodní, včetně trajektů, letecká, včetně jejího zprostředkování, přeprava osob, přeprava zavazadel a nákladů, včetně jejich skladování, skladování zboží, provozování skladů, logistika, zasilatelství, balení zboží, poradenství a zprostředkování v oblasti dopravy nebo skladování, poskytování průvodcovských služeb, poradenské služby v turistickém ruchu, provozování parkovišť, pronájem a půjčování autokarů, automobilů, lodí, plavidel, kamióňů, nákladních vozidel, dopravních prostředků, pronájem a půjčování koní, pronájem garáží a parkovacích ploch, pronájem a půjčování mrazících nebo chladících boxů, pronájem a půjčování potápěčských skafandrů a zvonů, pronájem skladů, pronájem a půjčování skladovacích kontejnerů; (41) nakladatelství a vydavatelství, ediční činnost, publikační činnost, nahrávání nosičů zvukových nebo obrazově zvukových, půjčování nahaných zvukových a zvukově obrazových záznamů, tvorba audiovizuálních děl, televizní



- produkce, filmová produkce, televizní zpravodajství, (540) televizní výroba programů, výroba televizních a audiovizuálních programů, agenturní činnost v oblasti kultury, zprostředkování v oblasti kultury, výchovy, zábavy a sportu, výchovná, vzdělávací, soutěžní a zábavní činnost, zábavní nebo kulturní nebo vzdělávací představení (pořádání), pořádání táborů pro děti a mládež, pořádání tematických zájezdů, zejména kulturních, sportovních, studijních, pobytových, poznávacích s komplexním programem, organizace společenských a kulturních akcí, organizace, provozování a provádění her a soutěží včetně veřejných, výstavní činnost v oblasti kultury nebo zábavy nebo výchovy nebo vzdělávání, provozování tělovýchovných zařízení, pronájem a půjčování sportovních potřeb a sportovního nářadí s výjimkou dopravních prostředků, půjčování knih, tiskovin, pronájem a půjčování audiopřístrojů, videopřístrojů, videorekordérů, videokamer, fotoaparátů, promítaček, rozhlasových a televizních přijímačů, filmů, kulturních a vzdělávacích přístrojů, půjčování a pronájem obrazů, dekorací, pronájem stadiónů, tenisových dvorců, pronájem a půjčování potápěčské výstroje, provozování a/nebo pronájem fitness centra; (42) půjčování a pronájem software, počítačového vybavení, počítačů, počítačových tiskáren, skenerů, projektová činnost v oblasti výpočetní techniky a informačních technologií, projektové studie technické, projektová činnost pro stavebnictví, inženýrská činnost ve stavebnictví, vyhodnocování geologických prací ve stavebnictví, tvorba software, programování, poradenství, služby a/nebo konzultace a/nebo zprostředkování v oblasti informačních technologií a výpočetní techniky, právní služby, designérská činnost, výtvarná a grafická činnost, tvorba www stránek, hosting webových stránek, návrhy interiérů, poradenská činnost bytového architekta, konstruktérské a inženýrské práce ve stavebnictví, technické poradenství a vypracování posudků v oblasti stavebnictví a stavebních úprav; (43) služby zajišťující stravování a nápoje, hostinská činnost, hotelové služby, ubytování, rezervace hotelů, penzionů, poskytování přechodného ubytování, provoz hotelového ubytování, rezervace přechodného ubytování, penziony, restaurace, bary (služby-), kavárny, motely (služby-), ubytovací služby, pronájem přenosných staveb, pronajímání jednacích místností, půjčování a pronájem stanů, židlí, stolů, prostírání, nápojového skla, nádobí; (44) lékařské služby, veterinární služby, péče o hygienu a krásu osob a zvířat, zemědělské, zahradnické a lesnické služby, lékařské analýzy týkající se léčení osob (např. rentgenová vyšetření a odběry krevních vzorků), služby týkající se umělého oplodnění, lékařské poradenství, chov zvířat, pěstování rostlin, zahradnictví, služby květinového umění, např. květinových kompozic a zahradního designu, pronájem zemědělských nástrojů a zařízení, pronajímání zdravotnických zařízení, provozování a/nebo pronájem kadeřnictví, pedikúry, kosmetického salónu, sauny, solária, maséřské služby.
- (511) 1, 2, 3, 4, 5, 8, 9, 12, 14, 15, 16, 20, 21, 24, 25, 27, 28, 29, 30, 31, 32, 33, 35, 36, 37, 38, 39, 41, 42, 43, 44
- (210) O-192428

- (111) **266913**  
(220) 10.12.2003  
(151) 26.10.2004  
(540)

**ATA**

- (730) **ATA ENGINEERING CZ s. r. o.**, Rekreační 2202, Ostrava - Poruba, 70800, CZ  
(510) (37) stavebnictví.  
(511) 37  
(210) O-199023

- (111) **267454**  
(220) 29.09.2003  
(151) 29.11.2004

- (730) **Hotel ULRIKA, s.r.o.**, Sadová 16/875, Karlovy Vary, 36001, CZ  
(740) ZEMAN - podkrušnohorská patentová a známková kancelář, Zeman Petr, Hradní 301, Loket, 35733  
(510) (9) strojně čitelné nosiče informací včetně nosičů zvuku a obrazu, informace na strojně čitelných nosičích, jako např. počítačové programy, zvukové a obrazové záznamy, informace šířené elektronickou cestou, filmový materiál, zejména filmy exponované, kinofilmy a diapozitivy; (16) psací potřeby, pouzdra na psací potřeby, držáky a stojánky na psací potřeby; (21) drobné náčiní a přenosné nádoby pro domácnost a kuchyni, stolní náčiní (nikoliv z drahých kovů), stolky servírovací otočné, kuchyňské a servírovací nádoby kovové, porcelánové, keramické, skleněné, z plastů, jídelní a nápojové servisy i jednotlivé výrobky určené k těmto účelům porcelánové, keramické, skleněné popřípadě kovové, včetně lázeňských pohárků a kelímků, jiné užité a dekorativní výrobky ze skla, keramiky, porcelánu a kovů (nikoliv drahých), jako vázy, dózy, svícný a drobné upomínkové předměty v jiné třídě neobsazené, flakony, toaletní potřeby, jako například hřebeny, kartáče, kartáčky, holicí štětky, houby na mytí apod. pudřenky, pouzdra na mýdlo a toaletní potřeby, stojany na toaletní potřeby, toaletní kuffíky a jiné obaly na toaletní potřeby, košíky a koše na potraviny, koše odpadní, kartáče na obuv a oděvy; (24) stolní pokrývky, banketní sukně jako součást stolního prádla, ložní prádlo a příkrývky, lůžkové přehozy, příkrývky cestovní, ručníky, osušky, mycí rukavice a jiné koupelové textilie (nikoliv oblečení), ubrousky, utěrky, prachovky, kapesníky, pokrývky cestovní, záclony, záclonky, závěsové a potahové tkaniny, textilní prapory, praporec, textilní praporky, rolety, žaluzie a závěsy textilní, tapety textilní; (36) služby směnárny, úschova cenin, zprostředkování pojištění, finanční správa hotelů; (38) poskytování a zprostředkování telekomunikačních služeb vč. připojení ke komunikační síti Internet, informační služby, pronájem a půjčování zařízení pro přenos informací; (39) přeprava osob, zavazadel a nákladů, zprostředkování služeb v cestovním ruchu, provozování garáží a parkovišť, průvodcovské služby; (43) poskytování dočasného ubytování a stravování provozováním hotelů, penzionů, motelů, restaurací, barů, kaváren, vináren, cukráren, bufetů a provozoven rychlého občerstvení, poradenství v oboru hotelnictví, pronájem apartmánů hotelového typu, jednacích místností (např. sálů, salonků) a jiných nebytových prostor zařazených v této třídě; (44) služby lázeňské, léčebné a rehabilitační, například spojené s využíváním přírodních minerálních vod, kyslíčků, solí a výrobků z nich, fyziatrie, balneologie a léčebná rehabilitace, péče poradenská v oborech medicínských a lázeňských, péče ošetřovatelská, diagnostická, preventivní a léčebná, péče lázeňská ústavní i ambulantní, masáže, služby kadeřnické, kosmetické, manikéřské, pedikéřské, provozování sauny, solária a thermária pro léčebné, lázeňské a rekondiční účely, včetně zprostředkování uvedených služeb této třídy.
- (511) 9, 16, 21, 24, 36, 38, 39, 43, 44  
(210) O-196371

- (111) **267535**  
(220) 18.11.2003  
(151) 29.11.2004

(540)



(730) **Green Ways s.r.o.**, Ovocný Trh 572/11, Praha 1, 11000, CZ

(740) Ing. Zdeněk Kučera, Dlouhá 207 (P.O.BOX 92), Slušovice, 76315

(510) (29) potravinové doplňky ne pro lékařské účely (zařazené v této třídě) a obsahující látky živočišného původu, protein pro lidskou spotřebu, proteinové výrobky a přípravky pro výživu, přípravky zvláštní výživy pro sportovce nebo osoby s vysokým energetickým výdejem, želatina, želatinové výrobky a přípravky pro výživu, tuky jedlé, oleje jedlé, extrakty z chaluh jako výživa, výživné přípravky pro denní doplnění stravy (včetně fitness přípravků) jako instantní strava nebo samostatná (vlastní) směs, která se skládá hlavně z mléka v prášku nebo ze živočišných nebo zeleninových proteinů, také s přípravkem vitamínů nebo minerálů nebo stopových prvků nebo cukru; (30) potravinové doplňky ne pro lékařské účely (zařazené v této třídě) a obsahující látky rostlinného původu, cukrovinky, žvýkačky, bonbóny, med, propolis pro lidskou potřebu, pekařské výrobky, cukrářské výrobky, kakao, káva, čaj, čokoláda; (32) minerální vody, šumivé a jiné nealkoholické nápoje všeho druhu, přípravky nebo příchutě na výrobu nápojů, koncentráty a sirupy k výrobě nápojů, ovocné nebo zeleninové šťávy a džusy a sirupy, nealkoholické nápoje obohacené vitamíny a minerály, iontové a energetické nápoje nealkoholické, proteinové nealkoholické nápoje, dietní nápoje, želatinové nápoje, tablety a prášky na přípravu šumivých nealkoholických nápojů, ovocné nebo zeleninové nealkoholické nápoje, nealkoholické nápoje s příchutí ovoce a zeleniny, minerální vody, pramenité vody, sodová voda, voda, míchané nealkoholické nápoje, rajčatová šťáva jako nápoj, aperitivy nealkoholické; (35) obchodní management a odborné podnikové poradenství, provozování sítě maloobchodních prodejen a poskytování pomoci při provozu supermarketů a obchodů, poskytování obchodních informací - komerční informační kancelář.

(511) 29, 30, 32, 35

(210) O-198172

(111) **267566**

(220) 05.12.2003

(151) 29.11.2004

(540)



(730) **NASIAKO spol. s r.o.**, Botanická 274, Karlovy Vary - Dalovice, 36263, CZ

(740) ZEMAN - podkrušnohorská patentová a známková kancelář, Mgr. Dita Fialová, Hradní 301, Loket, 35733

(510) (3) kosmetické výrobky všeho druhu, jako například krémy, gely, emulze, pleťové vody, parfémy, kolínské vody, koupelové soli, koupelové přísady, šampony, zubní pasty, prášky, mýdla, vody, laky, krémy, gely a emulze ochranné; (5) léčebné a masážní prostředky, jako například krémy, gely, masti, emulze, roztoky, soli do koupelí, vše s léčebnými účinky; (16) papír, papírenské a tiskárenské výrobky, obaly z papíru a plastů v jiné třídě neobsažené, sáčky a tašky z papíru a plastů, periodické a neperiodické tiskoviny, etikety, samolepky, reklamní, propagační a informační materiály na papírovém nosiči.

(511) 3, 5, 16

(210) O-198877

(111) **267574**

(220) 12.12.2003

(151) 29.11.2004

(540)

# D.E.E.D.

(730) **D.E.E.D., a.s.**, Dvorská 161, Hradec Králové, 50311, CZ

(740) Ing. Jiří Střelák, Šumberova 42, Praha 6, 16200

(510) (19) stavební materiály a hmoty nekovové spadající do této třídy - cihly, tvárnice, beton, cement, kámen, písek, střešní krytiny apod., stavební díly - okna, dveře, zárubně, profily, parkety apod., stavební dřevo, polozpracované dřevo, stavební dřevotřískové materiály, stavební plasty, stavební sklo, stavební tabulové sklo, stavební termoizolační sklo, typizované dřevěné domy jako výrobky z uvedených materiálů; (36) realitní služby - správa a pronájem nemovitostí; (37) stavební činnost - provádění staveb včetně jejich změn, udržovacích prací na nich a jejich odstraňování, stavebně-montážní služby, údržba nemovitostí.

(511) 19, 36, 37

(210) O-199114

(111) **267590**

(220) 17.12.2003

(151) 29.11.2004

(540)

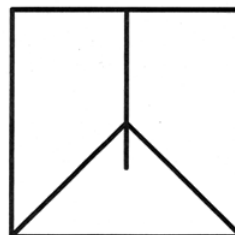

(730) **Martin Sladký**, Bydžovského 2/355, Praha 10, 10800, CZ

(740) Ing. Michal Jupa, patentový zástupce, Na Baních 1385, Praha 5 - Zbraslav, 15600

(510) (20) nábytek, včetně kovového a kempingového, skla pro výrobu zrcadel a zrcadla, rámy, výrobky ze dřeva a plastických hmot zařazené v této třídě; (35) zprostředkovatelská, konzultační a poradenská činnost v oblasti obchodu, reklama, propagace, inzerce a poskytování obchodních informací prostřednictvím všech druhů médií, marketing, organizování komerčních a reklamních výstav, veletrhů, přehlídek a podobných akcí; (37) poradenství v oblasti stavebnictví; (41) organizování kulturních nebo vzdělávacích výstav, veletrhů, přehlídek a podobných akcí; (42) návrhářská a designářská činnost, aranžování interiérů a bytových doplňků, výtvarná činnost, grafické a kresličské práce, technické poradenství v oblasti architektury.

(511) 20, 35, 37, 41, 42

(210) O-199262

(111) **268212**

(220) 19.11.2003

(151) 28.12.2004

(540)

## DISCRET

(730) **DISCRET s. r. o.**, Lidická 12, Litoměřice, 41201, CZ

(740) ZEMAN - podkrušnohorská pat. a známk. kancelář, Petr Zeman, Hradní 301, Loket, 35733

(510) (9) zabezpečovací, signalizační a kontrolní a poplašná zařízení, pulty centralizované ochrany, zařízení pro pořizování, přenos a reprodukci zvuku a obrazu, například přístroje fotografické a kamery, rádiové přijímače, televizní přijímače a monitory, videorekordéry, MC, CD a DVD přehrávače, počítače a jejich periferie, zařízení telekomunikační, zejména vysílačky a bezdrátové a mobilní telefony, kabelové systémy a jejich součásti spadající do této třídy, software, strojně čitelné nosiče

informací a informace na takovýchto nosičích; (35) monitorování pohybu vozidel; (37) instalace, servis, případně demontáže zabezpečovacích, kontrolních, signalizačních a poplašných zařízení a jiných zařízení uvedených ve třídě 9, práce demoliční; (39) převozy peněz a cenin, přeprava osob, výjezdy zásahových vozidel, záchranné služby; (42) zajišťování ochrany informací technickými prostředky; (45) ostraha objektů a osob, služby detektivní kanceláře, doprovod osob, služby osobních strážců, hašení požárů, hlídání noční služby, provozování pultů centralizované ochrany, otevírání zámků, zejména bezpečnostních, monitorování bezpečnostních, kontrolních, signalizačních a poplašných zařízení, poradenství v oblasti bezpečnosti.

(511) 9, 35, 37, 39, 42, 45  
(210) O-198204

(111) **268240**  
(220) 10.12.2003  
(151) 28.12.2004  
(540)

 **DECOLAND**

(730) **Decoland s.r.o.**, Vinohradská 2405/190, Praha 3, 13000, CZ  
(510) (20) nábytek; (37) montáž nábytku; (42) vybavování interiéru nábytkem a bytovými doplňky.  
(511) 20, 37, 42  
(210) O-199008

(111) **268994**  
(220) 08.12.2003  
(151) 26.01.2005  
(540)

**DELPHY**

(730) **Adam & Adam, spol. s r. o.**, Provazníkova 1231/7, Brno, 61300, CZ  
(740) Doc.Ing. Špaček Jindřich, CSc., patentový zástupce, Svatopluka Čecha 106a, Brno, 61200  
(510) (9) počítačový software a hardware, komplexní ekonomický a účetní software, výpočetní technika; (35) ekonomické a organizační poradenství, účetnictví, auditorské služby, ověřování účetní závěrky, daňové poradenství, marketingové studie, pomoc při řízení obchodní činnosti, služby a poradenství v obchodní činnosti, odborné obchodní poradenství, obchodní nebo podnikatelský průzkum, průzkum trhu, obchodní a podnikatelské informace, marketingové studie, obchodní management a podnikové poradenství, poskytování obchodních informací pomocí internetu, překlad informací do počítačové databáze, statistické informace, vedení kartoték v počítači, daňová příznání (příprava a vyhotovení), analýza nákladů, pronájem kancelářských strojů a zařízení, zprostředkovatelská činnost v oblasti kancelářské a výpočetní techniky, zprostředkování služeb uvedených v této třídě; (42) tvorba software a programů včetně komplexního ekonomického a účetního software, programování, software-návrhy, převod a konverze počítačových programů (kromě fyzické konverze), instalace počítačových programů, návrh počítačových systémů, aktualizace počítačových programů, údržba počítačových programů, pronájem času na přístup do počítačových databází, grafická digitální tvorba obrazů na výstupních zařízeních, technické studie v oblasti počítačů a programového vybavení, vyhledávací služby na internetu, výzkum a vývoj a tvorba systémů pro elektronické obchodování včetně příslušného software a hardware, know-how pro oblast elektronického obchodování a informačních technologií, programování internetových databázových systémů a internetových aplikací, vytváření a modelování 3 D animací, interaktivních a grafických programů, počítačových animací a vizualizací, zhotovování kopií počítačových programů, inženýrské práce, projektování, studie projektů, tvorba multimediálních dokumentů, prezentací, aplikací, katalogů, počítačové služby

pro koncové uživatele, a to počítačové systémové analýzy a aktualizace počítačového softwaru z oblasti technických a účetních informací a informací o výrobku poskytované v reálném čase, zprostředkovatelská činnost pro hardware a software a pro činnosti uvedené v této třídě.

(511) 9, 35, 42  
(210) O-198922

(111) **269679**  
(220) 24.11.2003  
(151) 28.02.2005  
(540)

 **SPEED8**  
absolute stimulant

(730) **WELLNESS FOOD s.r.o.**, U Ryšánky 1707/4, Praha 4, 14700, CZ  
(740) Ing. Michal Jupa, patentový zástupce, Na Baních 1385, Praha 5 - Zbraslav, 15600  
(510) (5) léčivé cukrářské výrobky a cukrovinky s léčivými účinky, přípravky (poživatiny) obsahující biologické katalyzátory pro fyzicky aktivní osoby, sportovce, rekonvalescenty, posilující poživatiny, extrakty a potraviny pro zvláštní výživu, dietetické a diabetické poživatiny a potraviny pro zvláštní výživu, vitamínové přípravky, potravní doplňky pro posílení imunity organismu a zlepšení zdraví v tuhém i tekutém stavu ve formě práškových směsí, kapek, sirupů, gelů, past, tablet, šumivých tablet, pastilek, dražé, tobolek, kapslí, bombónů, želé, prášků, vše výše uvedené pro léčebné účely, diabetické a dietetické nápoje pro léčebné účely, přírodní pramenité a kojenecké vody pro léčebné účely, obohacené vitamínové nápoje a koncentráty, vše výše uvedené s léčebnými účinky; (30) potravní doplňky neléčebné pro posílení imunity organismu a zlepšení zdraví rostlinného původu v tuhém i tekutém stavu ve formě práškových směsí, kapek, sirupů, gelů, past, tablet, šumivých tablet, pastilek, dražé, tobolek, kapslí, bombónů, želé, prášků, vše výše uvedené pro neléčebné účely, káva a náhražky kávy, obilní vločky a jiné obilné výrobky určené k lidské výživě, mléso, čaje; (32) nealkoholické nápoje sycené i nesycené, včetně nápojů minerálních, šumivých, iontových a energetických, sirupy, koncentráty a jiné přípravky pro přípravu nápojů, ovocné a zeleninové šťávy, mošty, ovocné nektary a nápoje z ovocných šťáv, stolní a minerální vody, diabetické a dietetické nápoje neléčebné, práškové nealkoholické nápoje, práškové přípravky a příchutě pro výrobu nealkoholických nápojů a likérů, nealkoholické aperitivy; (33) alkoholické nápoje, zejména likéry, destiláty, lihoviny, vinné nápoje, aperitivy, vína, vína a likéry pro trávení, nízkalkoholické míchané nápoje, bowle a jiné alkoholické nápoje obsahující ovoce.

(511) 5, 30, 32, 33  
(210) O-198343

(111) **270502**  
(220) 13.10.2003  
(151) 29.03.2005  
(540)

**proque fashion week**

(730) **Ing. Eva Benešová**, Lísky 4, Brno, 62400, CZ  
(510) (35) inzertní, reklamní a propagační činnost, poskytování pomoci při provozu obchodu, včetně zprostředkování obchodních a souvisejících obchodně personálních záležitostí, zprostředkování obchodu v oblasti oděvnictví a textilu,



organizování výstav, veletrhů, módních přehlídek pro informaci o módě k reklamním a obchodním účelům, doprovodných programů, společenských akcí k reklamním a obchodním účelům, správa obchodních zájmů třetích osob, vypracování statistických přehledů, poradenství v oblasti organizace a ekonomiky podnikání, marketing, průzkum a analýzy trhu, aranžérství, pronájem kancelářských strojů a zařízení, distribuce zboží k reklamním účelům, rozmnožování dokumentů, odborné poradenství vztahující se k organizování výstav a veletrhů pro komerční a reklamní účely, obstaravatelská a zprostředkovatelská činnost v této oblasti, direct mailing; (41) činnost vyučovací, výchovná, vzdělávací a zábavní, organizování výstav, veletrhů, módních přehlídek pro informaci o módě ke vzdělávacím, kulturním, výchovným a zábavním účelům, včetně pořádání specializačních doškolovacích kurzů, sympozií a konferencí, doprovodné výstavy (organizování), provozování pracovních diskusního a zájmového klubu, organizování výstav, doprovodných programů, společenských akcí a školení ke vzdělávacím, kulturním, výchovným a zábavním účelům, školení k reklamním a obchodním účelům, pořádání zábavních soutěží, organizování módních přehlídek a revuálních pořadů k nekomerčním účelům, odborné poradenství vztahující se k organizování výstav a veletrhů ke kulturním a vzdělávacím účelům, činnost v oblasti sportovních aktivit, provozování tělovýchovných zařízení a zařízení sloužících k regeneraci a rekondici spadající do této třídy, provozování bazénů, nakladatelská a vydavatelská činnost, půjčovná činnost spadající do této třídy, obstaravatelská a zprostředkovatelská činnost ve výše uvedených činnostech této třídy; (42) architektonické, projekční, designérské a inženýrské služby, zejména v oblasti expozic, exteriérů a interiérů, včetně odborného a technického poradenství a jejich realizace, poradenská činnost v oblasti bytových interiérů, návrhy bytových interiérů, módní návrhářství, oděvní průmysl, grafický a umělecký design, konzultace a poradenství v oblasti módy, výtvarné návrhy.

(511) 35, 41, 42  
(210) O-196784

(111) **270535**  
(220) 19.12.2003  
(151) 29.03.2005

### **Rádio Impuls, nejpřehlednější zprávy.**

(730) **LONDA spol. s r.o.**, Křemencova 4, Praha 1, 11000, CZ

(510) (9) nahrané a nenahrané nosiče zvuku a obrazu, zejména audiokazety, videokazety, magnetofonové pásky, gramofonové desky, kompaktní disky; (16) propagační tiskoviny, zejména katalogy, prospekty, plakáty, kalendáře, fotografie, knihy, časopisy, pohlednice, penály, těžítka, periodické a neperiodické tiskoviny, tiskárenské výrobky, kancelářské potřeby (vyjma nábytku), potřeby pro knižní vazby, papírenské zboží, lepidla pro papírenské zboží nebo domácnost, štětce, štočky, papír, lepenka a výrobky z těchto materiálů, které nejsou zařazeny do jiných tříd, fotografie, učební pomůcky (s výjimkou aparátů), umělecké nebo ozdobné předměty z papíru nebo plastických hmot spadající do této třídy; (35) reklamní a propagační činnost prostřednictvím jakéhokoliv média, prostřednictvím telefonní sítě nebo datové sítě nebo informační sítě, publicistika v rámci této třídy, inzertní činnost, zprostředkovatelská činnost v oblasti obchodu a mediálního průmyslu, jako je zprostředkování reklamy, inzerce, propagace; (38) provozování rozhlasového vysílání, šíření a výměna informací prostřednictvím počítačových a telekomunikačních sítí, včetně Internetu; (41) činnost vyučující, vzdělávací a zábavní, pořádání koncertů, hudební soutěže, živá kulturní vystoupení, tvorba rozhlasových programů.

(511) 9, 16, 35, 38, 41  
(210) O-199382

(111) **270536**  
(220) 19.12.2003  
(151) 29.03.2005

### **Rádio Impuls, největší hity.**

(730) **LONDA spol. s r.o.**, Křemencova 4, Praha 1, 11000, CZ

(510) (9) nahrané a nenahrané nosiče zvuku a obrazu, zejména audiokazety, videokazety, magnetofonové pásky, gramofonové desky, kompaktní disky; (16) propagační tiskoviny, zejména katalogy, prospekty, plakáty, kalendáře, fotografie, knihy, časopisy, pohlednice, penály, těžítka, periodické a neperiodické tiskoviny, tiskárenské výrobky, kancelářské potřeby (vyjma nábytku), potřeby pro knižní vazby, papírenské zboží, lepidla pro papírenské zboží nebo domácnost, štětce, štočky, papír, lepenka a výrobky z těchto materiálů, které nejsou zařazeny do jiných tříd, fotografie, učební pomůcky (s výjimkou aparátů), umělecké nebo ozdobné předměty z papíru nebo plastických hmot spadající do této třídy; (35) reklamní a propagační činnost prostřednictvím jakéhokoliv média, prostřednictvím telefonní sítě nebo datové sítě nebo informační sítě, publicistika v rámci této třídy, inzertní činnost, zprostředkovatelská činnost v oblasti obchodu a mediálního průmyslu, jako je zprostředkování reklamy, inzerce, propagace; (38) provozování rozhlasového vysílání, šíření a výměna informací prostřednictvím počítačových a telekomunikačních sítí, včetně Internetu; (41) činnost vyučující, vzdělávací a zábavní, pořádání koncertů, hudební soutěže, živá kulturní vystoupení, tvorba rozhlasových programů.

(511) 9, 16, 35, 38, 41  
(210) O-199383

(111) **271560**  
(220) 04.07.2003  
(151) 26.04.2005

### **VOLEJTE NOVU**

(730) **CET 21 spol.s r.o.**, Kříženeckého nám. 1078/5, Praha 5, 15200, CZ

(740) Advokátní a patentová kancelář VYSKOČIL, KROŠLÁK a spol., Dana Lukajová, Voršilská 10, Praha 1, 11000

(510) (9) aparáty a přístroje vědecké, geodetické, fotografické, filmové, optické, přístroje pro vážení, měření, signalizaci, kontrolu, záchranu a přístroje učební, aparáty pro záznam, uchování, převod, přenos nebo reprodukci zvuku nebo obrazu, přístroje a nástroje pro vedení, přepínání, přeměnu, akumulaci, regulaci nebo řízení elektrického proudu, hasicí přístroje, telefony, záznamníky, faxy, ústředny, magnetické nebo optické suporty zvukových nebo zvukové obrazových záznamů, automatické distributory a mechanismy na mince, zapisovací pokladny, kalkulační stroje, přístroje pro zpracování informací a počítače včetně jejich jednotlivých součástí a náhradních dílů ze třídy 9, elektrické baterie a články, akumulátory, počítačové hry s výstupem na PC nebo na TV, pohledy ilustrované se zvukovou nahrávkou, hrací skříně uváděné v činnost zhozené mince, reklamní přístroje na stířadivé obrazy, reklama světelná, reklamní světelné přístroje, nosiče záznamů nahrané i nenahrané, videokazety nahrané i nenahrané, audiokazety nahrané i nenahrané, audiovizuální programy, audioprogramy, audiovizuální díla, audiovizuální díla v digitální podobě, filmy, hudební díla, CD disky, programové vybavení pro počítače, software, hardware výpočetní techniky nebo komunikační nebo informační techniky, elektronické databáze a databázové produkty, informace a záznamy v elektronické podobě, informace a data a databáze a informační produkty na nosičích nebo i v elektronických, datových, informačních, počítačových a komunikačních sítích všeho druhu, související software a hardware, elektronické nebo datové nebo informační nebo komunikační nebo výpočetní sítě včetně jednotlivých součástí a náhradních dílů obsažených ve třídě 9, multimediální aplikace, elektronické multimediální nebo elektronické informační katalogy, elektronické časopisy, elektronická periodika a knihy v elektronické podobě; (16) papír, lepenka a výrobky z těchto materiálů zařazené ve třídě 16, výrobky z papíru, plakáty, fotografie, kalendáře, pohlednice, gratulace, dopisní papíry, obálky, samolepky, obtisky, poznámkové bloky, desky na spisy, pořadače, omalovánky, activity books, balicí papír, obaly všeho druhu papírové, listy, pytlíky a sáčky pro obalovou techniku, školní sešity, skicáky, tužky, pastelky, tuhy, gumy, ořezávátka, ořezávátka strojky, penály, papírové tašky, papírové kapesníky, papírové ubrusy a ubrusky, těžítka na papíry, tiskoviny, tiskopisy, časopisy, periodika, knihy, databázové produkty v papírové formě, databáze v papírové formě, tiskárenské výrobky, písma pro tiskárny, losy, štočky, potřeby pro knižní vazby, lepidla pro papírenství nebo

domácnost, materiál pro umělece, štetce, psací stroje a kancelářské potřeby, učební pomůcky, umělecké nebo ozdobné předměty z papíru, obaly bublinkové (z umělých hmot), plastické obaly nezařazené do jiných tříd; (35) reklamní, inzertní a propagační činnost, marketing, reklamní, inzertní a propagační činnost prostřednictvím jakéhokoliv média, prostřednictvím telefonní sítě nebo datové sítě nebo informační sítě nebo elektronické sítě nebo komunikační sítě nebo počítačové sítě, poskytování informací a jiných informačních produktů komerčního nebo reklamního charakteru, multimediálních informací komerčního charakteru, komerční využití Internetu v oblastech komerčních internetových médií a vyhledávacích služeb, on-line inzerce, pronájem informačních a komunikačních míst, hosting činnost reklamní agentury, činnost realitní kanceláře, činnost ekonomických a nebo organizačních poradců, zprostředkování v obchodních vztazích, zprostředkovatelská činnost v obchodu, merchandising, franchising, pomoc při využívání a řízení obchodního podniku, automatizované zpracování dat, pomoc při provozování obchodů a obchodních činností průmyslového nebo obchodního podniku, služby, které zahrnují záznam, přepis, vypracování, kompilaci přenášení nebo systematickosti písemných či datových či elektronických sdělení a záznamů jakož i využívání nebo kompilaci matematických a statistických údajů, organizační zabezpečování televizního vysílání; (38) telekomunikace, služby umožňující komunikaci jedné osoby z druhou, televizní vysílání, televizní vysílání programů, televizní vysílání zábavných, vzdělávacích, výchovných, soutěžních, diskusních a informačních pořadů, telematika, výměna zpráv, šíření, výměna nebo získávání zpráv a informací prostřednictvím informační nebo datové nebo elektronické nebo komunikační nebo telekomunikační nebo počítačové sítě, zejména internetu, pomocí satelitů aj., šíření elektronických časopisů, informací, elektronických periodik, knih v elektronické podobě, audio nebo audiovizuálních děl prostřednictvím informační nebo datové nebo elektronické nebo komunikační nebo telekomunikační nebo počítačové sítě, zejména internetu, pomocí satelitů aj., informační služby na Internetu související s televizním vysíláním, komunikace, poradenská činnost v oblasti sdělovacích prostředků, telekomunikací, informační služby v oblasti telekomunikací, informační kancelář, poskytování informačních služeb prostřednictvím počítačů; (41) nakladatelství a vydavatelství, ediční činnost, publikační činnost, nahrávání nosičů zvukových nebo obrazově zvukových, půjčování nahraných zvukových a zvukově obrazových záznamů, výroba, tvorba a šíření audiovizuálních děl, televizní zpravodajství, TV produkce, filmová produkce, televizní výroba programů, tvorba programů, tvorba a výroba televizních a audiovizuálních programů, agenturní činnost v oblasti kultury, zprostředkování v oblasti kultury, výchovy, zábavy a sportu, výchovná, vzdělávací, soutěžní a zábavní činnost, zábavní nebo kulturní nebo vzdělávací představení, organizace společenských a kulturních akcí, organizace, provozování a provádění her a soutěží i veřejných, výstavní činnost v oblasti kultury nebo zábavy nebo výchovy nebo vzdělávání, provozování tělovýchovných zařízení, pronájem a půjčování sportovních potřeb s výjimkou dopravních prostředků, půjčování zvukových nebo zvukově obrazových záznamů, půjčování knih, tiskovin, pronájem a půjčování audiopřístrojů, videopřístrojů, videorekordérů, videokamer, fotoaparátů, promítaček, rozhlasových a televizních přijímačů, filmů, kulturních a vzdělávacích potřeb a přístrojů, půjčování a pronájem obrazům dekorací, pronájem stadionů, tenisových dvorců, pronájem a půjčování potápěčské výstroje, pronájem a půjčování sportovního nářadí s výjimkou dopravních prostředků, provozování a nebo pronájem fitness centra.

(511) 9, 16, 35, 38, 41  
(210) O-193579

(111) **271574**  
(220) 05.11.2003  
(151) 26.04.2005  
(540)

## Plastbet

(730) **SINEKO Engineering s.r.o.**, Místecká 329/258, Ostrava - Hrabová, 72000, CZ

(740) Ing. Pavel Nádvořník s.r.o., Sokola Tůmy 1099/1, Ostrava-Mariánské Hory, 70900  
(510) (1) chemické výrobky pro průmysl, vědu a pro individuálního spotřebitele, fotografie, zemědělství, zahradnictví, lesnictví, pryskyřice umělé a syntetické, plastické hmoty v surovém stavu, betonová pojivla, půdní hnojiva (přírodní a strojená), průmyslová pojivla a lepidla, leštidla, louhy, peroxid vodíku, rozpouštědla pro fermeže a laky, hasební prostředky, prostředky pro kalení a přípravky pro svařování kovů, protipožární přípravky, chemické výrobky určené ke konzervování potravin, kyselina citrónová, kalcinovaná soda, sladidla umělá, chemické výrobky, glukosa pro průmyslové účely, tříslicí materiály, papír a tkaniny na planografické kopie, papírová vlákna a drť, papíry citlivé na světlo, indikátorový papír, dřevný luh a produkty z destilace surového dřevního lihu, dřevný oacet, dřevo k činění, etylalkohol, brzdové kapaliny, přípravky proti zamlžení čoček, destilovaná voda, metylalkohol, filtrační materiál (chemické přípravky), glycerin, grafit, impregnační chemické přípravky pro kůži a textil, kyseliny, průmyslové chemikálie, filmy citlivé neexponované, filmy rentgenové, neexponované, fotografická redukční činidla, fotografické desky se světlocitlivou vrstvou, fotografické emulze, fotografické senzibilizátory, fotografické vývojky, chemické přípravky pro použití ve fotografii, lepidla jiná než kancelářská a než pro domácnost, lepidla na obuv, lepidla na papírové tapety, lepidla na plakáty, lepidla pro průmyslové účely, lepidla škrabová, lepidla, tmely spadající do této třídy, pojivla pro obkládačky, lepidlo pro apretaci a nátěr, lepidlo na kůži, lepidlo pro ošetřování stromů, veškerý papír spadající do této třídy, chemické přípravky pro čištění vody, přípravky na změkčování vody, voda okyselená na doplnění akumulátorů, voda těžká, vodovzdorné chemické přípravky pro cement, s výjimkou barev, vodní sklo, látky proti tvoření vodního kamene, voda destilovaná, voda draselná, vodík; (7) stroje a obráběcí stroje, motory (s výjimkou motorů pro pozemní vozidla) a jejich součástky, soukolí a hnací řemeny (nikoliv pro pozemní vozidla), míchačky betonu nebo malty, míchačky betonové směsi staveništní, míchačky asfaltu, spojky a transmisní zařízení mimo ty, které jsou pro pozemní vozidla, odlučovače, odlučovače vody, odlučovače ropných látek a tuků, čerpadla pro vytápěcí zařízení, zásobníky s mechanickým výsypem, nádrže expanzní (části strojů), regulátory pro vodní napáječe, vodní ohřivače (části strojů), zemědělské stroje, filtry tlakové, čerpadla pro ústřední topení, kotle parní, soustruhy, obráběčky, jeřáby nákladní, jeřáby pojízdné - mostní, jeřáby stabilní nebo otočné a jejich součásti nebo příslušenství, jako: navijáky, stožáry, vrátky, bubny, stroje elektrické (generátory), stroje na postřík (malbu) zdi, čerpadla, čističe elektrické stroje a přístroje, alternátory, stříkací pistole, brusky, generátory, frézky, hoblovky, kompresory, dynamo, kladkostroje, lisy, ložiska, pily, mechanické ruční nástroje a nářadí, svařovací stroje elektrické, vrtačky, sekačky na trávu; (9) přístroje a nástroje vědecké, geodetické, optické, přístroje pro vážení, měření, signalizaci, kontrolu (inspekci), záchranu a přístroje pro vyučování, přístroje a nástroje pro vedení, přepínání, přeměnu, akumulaci, regulaci nebo řízení elektrického proudu, přístroje zařízení pro záznam, převod, zpracování, příjem, reprodukci, přenos, modifikaci, komprimování a dekomprimování, vysílání, míšení a nebo rozšiřování zvuku, videozáznamů, obrázků, grafiky a dat, magnetické nosiče zvukových záznamů, přístroje pro zpracování informací a počítače, vodoměry, hydroměry, vodováhy, libely (přístroje pro určování horizontu), automatické čerpací stanice pro přečerpávání odpadních vod, vodoznaky, ukazatele výšky hladiny vody, elektrické akumulátory včetně pro vozidla, elektrické baterie nabíjecí, elektrické cívky a držáky elektrických cívek, elektrické ovládací a rozvodné desky, elektrické spínací desky, elektrické spínače, elektrické pojistky, elektrické poplašné zvonky, elektrické přípojky, elektrické přístroje pro odporové svařování, elektrické transformátory, elektroměry, elektrické vedení, přístroje na lokalizování izolačních závad, elektrické vodiče, elektrické vývojky (nikoliv ke svícení), elektrický izolovaný drát, elektrody pro elektrické sváření, elektrická a elektronická zařízení pro dozor, prověřování a dálkové ovládání průmyslových operací, přístroje na lokalizování závad na elektrickém vedení, zapisovací pokladny a počítací stroje, hasící přístroje, plynoměry, busoly, výpočetní technika všeho druhu včetně

periferních zařízení a komunikačních zařízení, telekomunikační technika všeho druhu včetně interface pro spojení s výpočetní technikou, počítače-hardware včetně počítačových doplňků, uživatelské počítače, přenosné počítače, mikropočítače, mikroprogramové vybavení, notebooky a laptopy, polovodiče, mikroprocesory, integrované obvody, sady počítačových čipů, základní deska počítače a přídatné desky, deska na počítačovou grafiku, hardware pro počítačovou síť, adaptéry pro počítačovou síť, přepínače, směrovače a vedlejší ústředny, počítačové klávesnice, kulový ovládač, zařízení počítačové myši, počítačové vstupní zařízení, monitory, video přístroje, desky s plošnými spoji na video, produkty videosystémů, přístroje na zkoušení a kalibrování počítačových součástek, set-top boxes (část hardwaru spojeného s televizním přijímačem, jemuž umožňuje propojení s internetem, jinými kabelovými/digitálními zdroji a tak fungovat jako počítač), počítačové programy na řízení sítě, počítačové obslužné programy, systémový software na provoz počítačů, počítačové programy na vytváření webových stránek, počítačové programy na přístup a použití internetu, přístroje pro zpracování informací, nosiče dat magnetické, magnetická média, nosiče dat optické, nosiče zvukových nahrávek, nosiče software, videokazety, CD disky, kancelářská technika - tiskárny, telefony, faxy, kopírovací stroje, skartovače, přístroje a nástroje vědecké, přístroje a nástroje navigační, fotoaparáty, digitální fotoaparáty, fotoelektrické buňky, fotobuňky, speciální pouzdra na fotografické aparáty, sušičky na fotografické snímky-pozitivy, lešticí zařízení na fotografické snímky (pozitivy), fotokomory, fotolampy do temných komor, fotometry, paměťová média pro digitální fotoaparáty, fotografické filtry, odkapávače k fotografickým účelům, spouště uzávěrek (fotografie jako obor), stabilizátory pro osvětlovací přístroje, stativy na fotoaparáty, UV filtry pro fotografické účely, zvětšovací přístroje (fotografie jako obor), přístroje pro záznam a reprodukci mluveného slova, rozhlasové a televizní přijímače a vysílače, satelitní přijímače, gramofony, audiovizuální technika všeho druhu, magnetofony všeho druhu, kancelářské stroje děrovací, zařízení na zpracování dat, přenosné propojovací mezipřechy pro hlavní počítače, měřicí přístroje se záznamovými prvky, měřiče elektřiny a elektrické měřicí přístroje, elektrické a elektronické zařízení pro výpočet a předávání statistických údajů a informací, jakož i pro dohled, ověřování a dálkové ovládání průmyslových operací, informační systémy elektronické podobě, elektrotechnické přístroje; (11) přístroje pro osvětlení, topení, výrobu páry, přístroje chladicí, pro sušení, ventilaci, rozvod vody a sanitární zařízení, topné přístroje pro všechna paliva tuhá, tekutá a plynná, čistírny odpadních vod, klimatizační zařízení a přístroje, filtry klimatizační, filtry (části zařízení pro průmysl nebo domácnost), filtry na pitnou vodu, zařízení na filtrování vody, zařízení na úpravu vody, zařízení pro přívod a rozvod vody, měrné šachty, čerpací pumpy (tepelné), zásobníky vodní tlakové, přístroje a zařízení na změkčování vody, ohřivače vody, vodní sterilizátory, bezpečnostní příslušenství pro vodní zařízení a potrubí, regulátory pro vodní zařízení a potrubí, vodovodní potrubní zařízení, vodovodní těsnění, vodovodní zařízení, elektronická zařízení na čištění vzduchu; (17) kaučuk, gutaperča, guma, azbest, slída a výrobky z těchto materiálů, které nejsou zahrnuty do jiných tříd, polotovary z plastických hmot, materiály těsnící, ucpávací a izolační, ohebné trubky nekovové, izolace elektrická, tepelná a akustická, izolační papír, plastické polozpracované hmoty ve tvaru listů, desek nebo látek, akustické desky a panely, akustické zábrany, obklady ochranné (zvukové a tepelně izolační), fitinky nekovové, hmoty a obklady zamezující vypařování z kotlů - v rámci této třídy, břidlice azbestové, izolace stavební; (19) stavební materiály nekovové - surové nebo polozpracované a nekovové stavební výrobky a konstrukce obsažené ve třídě 19, neohebné trubky nekovové pro stavebnictví, přenosné konstrukce nekovové, beton, břidlice, cement a cementové desky, cihly, lepenka dehtovaná a pro stavební účely, nekovové dlaždice na podlahy, na stěny a pro stavebnictví, stavební dřevo, bednění pro stavby, dřevo jako polotovar, formovatelné dřevo, tvárné dřevo, nekovové dveře, geotextilie, stavební kámen, kámen umělý, kamenické výrobky, kámen (žáruvzdorný -), jíl, keramika (suroviny pro -), křemen, křišťál, kameninové roury, kamenina pro stavebnictví, nekovové konstrukce, střešní krokve a krytiny, křemenný písek, latě,

lemování střeš (nekovové), nekovová lešení, lišty nekovové, malta, též suché maltové směsi, malta stavební, mozaiky pro stavebnictví, mramor, nátěrové hmoty pro stavebnictví, nekovové nosníky, nekovové obklady, nekovové obklady stěn a zdí, nekovová obložení ve stavebnictví, obložení dřevěná, ohnivzdorné cementové ochranné vrstvy, nekovové okenice, nekovová dveřní okénka, nekovové rámy, nekovové okenní rámy, omítky, též sanační a strukturální omítky, omítkové směsi i hotové, opuka, nekovové stavební panely, nekovové pláště budov, papír pro stavebnictví, nekovové ploty, plst pro stavební účely, parketové podlahy, vlasy u podlah, podlahy nekovové, též lité, prkna, nekovové překlady okenní a dveřní, překližka, nekovové příčky, rákos pro stavební účely, venkovní rolety kromě kovových a textilních, řezivo, nekovové římsy a lišty pro římsy, sádra, sádrové bloky, sádrokartony, sádrovec, nekovová schodiště, nekovové schody a stupně, stavební sklo, sklo izolační pro stavby, mozaikové sklo, sklo okenní kromě skel pro automobily, tabulové sklo pro stavby, nekovové přenosné stavby, nekovové stavební hmoty, nekovové stropy, struska jako stavební hmota, šindele, škvára, štěrk i drcený, štěrk pro akvária, šamot, střešní nekovové tašky, nekovové trámy, nekovové drenážní trubky, kameninové trubky, nekovové trubky, tvárnice, úžlabí střeš nekovová, vápenec, materiály na stavbu a pokryv či potahy vozovky, nekovové výtuže pro stavebnictví, nekovové zárubně dveří, nekovové okapní žlaby, žula, žáruvzdorné materiály, bazény plavecké (nekovové), bazény plavecké (stavby) (nekovové), zednické nádrže a vany, trubky pro vodovody (nekovové), ventily pro vodovody kromě ventilů kovových a ventilů z umělých hmot; (20) nábytek a jeho části a výrobky z plastických hmot, které nejsou uvedeny v jiných třídách, výrobky nejmenované v jiných třídách ze dřeva, korku, rákosu, vrbového proutě, z rohu, z kosti, slonoviny, jantaru, náhražky všech těchto materiálů nebo náhražky z plastických hmot, nekovové uzávěry na nádoby, nádoby z umělých hmot (jako obaly), nádrže kromě nádrží kovových a nádrží zděných, plastové nádrže, septiky kromě septiků kovových, ventily vodovodů z umělých hmot, umělecká díla ze dřeva, vosku, sádry nebo umělých hmot, umělecké truhlářské výrobky, zrcadla a rámy, závěsy nekovové; (37) stavebnictví, stavitelství, provádění staveb včetně jejich změn, udržovacích prací na nich a jejich odstraňování, stavby vodních nádrží, bazénů, kanalizačních jímek, septiků čerpacích stanic, vodojemů, montáž vodních nádrží a bazénů, stavby pozemní inženýrské a vodní, demolice budov, utěšňování (tmelení) budov, čištění budov (fasád, vnějších povrchů a ploch), čištění budov (interiérů), vysoušení staveb, ošetřování dřevěných staveb, zateplování a izolování staveb, izolování proti vlhkosti, montáže lešení, pronájem stavebních strojů a zařízení, obnova strojů (použitých nebo částečně zničených), štukování, sádrování, zednické služby, železobetonářské práce, dlaždičské práce, pokládání podlah, zhotovování železných výztuh do betonu, pokrývačské služby, klempířství a instalatérství, malování a natírání interiérů a exteriérů, práce omítkářské, lakýrnické a tapetářské práce, montáže dělicích stěn a příček, montáže sádrokartonových systémů, montáže zvedaných podlah (pro rozvody pod podlahou), dozor nad stavbami, stavební informace, stavební inženýrské práce, zprostředkovatelská činnost pro stavebnictví, používání kontaktního tepelně izolačního systému na bázi polystyrénových desek, které lze aplikovat na všechny suché, rovné a nosné stavební konstrukce např. cihly, pórobeton, smíšené zdivo, betony, omítky atp., instalace a opravy ústředního vytápění a větrání, instalace klimatizačního zařízení, montáž a opravy měřicí a regulační techniky, montáž a opravy vyhrazených plynových zařízení, instalace a opravy žaluzií.

(511) 1, 7, 9, 11, 17, 19, 20, 37  
(210) O-197663

(111) **273752**  
(220) 28.11.2003  
(151) 25.07.2005  
(540)

## ŽELEZO HRANICE

(730) **ŽELEZO HRANICE s.r.o.**, Teplická 226, Hranice I - Město, 75301, CZ  
(740) Doc. Ing. Špaček Jindřich, CSc., patentový zástupce, Svatopluka Čecha 106a, Brno, 61200  
(510) (6) obecné kovy v surovém a polozpracovaném stavu a jejich

slitiny, surové železo, ocel, hliník a jiné neželezné kovy, odlitky kovové, odlitky z litiny, odlitky ze šedé litiny, odlitky z hliníku, hutní materiály, hutní výrobky z železných a neželezných kovů, hutní výrobky z oceli, plechy ocelové válcované za tepla, plechy ocelové válcované za studena, válcované profily z plechu, protlačované profily, nerezové hutní výrobky, kovové trubky a roury nerezové, trubky svařované a bežešvé, výrobky z hutní druhovýroby, spojovací materiál kovový, spojovací materiál nerezový, kovové stavební materiály, kovová lana, kabely a dráty neelektrické; (35) zprostředkování v obchodní činnosti; (36) provozování realitní kanceláře, obchod s realitami; (37) zámečnictví (opravy zámků); (39) vnitrostátní a mezinárodní zasilatelství, pronájem a půjčování vozů a vozidel, doprava a skladování; (40) hutní zpracování železa a oceli, pálení tvarových výpalků (zpracovávání), střihání plechů, kovoobrábění, nástrojářství, pokovování; (42) inženýrská, konzultační a poradenská činnost v oblasti hutních materiálů, například plechů, profilů, trub, trubek a spojovacích materiálů; (43) restaurace, hostinská činnost, společné stravování, ubytovací služby (hotely, penziony), pronajímání a přechodné ubytování, provozování ubytovací kanceláře.

(511) 6, 35, 36, 37, 39, 40, 42, 43  
(210) O-198628

(111) **276499**  
(220) 27.01.2003  
(151) 28.11.2005  
(540)

### IMPROMAT CZ

(730) **IMPROMAT INT. spol. s r. o.**, tř. 3. května 1118, Zlín - Malenovice, 76302, CZ  
(740) Ing. Zdeněk Kučera, Dlouhá 207 (P.O.BOX 92), Slušovice, 76315

(510) (1) chemické výrobky pro vědu, průmysl a zemědělství, přípravky pro mrazuvzdornost, tmely a lepidla ve tř. 1; (2) tonery, cartridge a další speciální barviva pro reprografické, kopírovací a faxovací stroje, přístroje a zařízení, nástřikové hmoty pro vytvoření kotvící vrstvy; (3) parfumerie, čistící a mycí prostředky obecného použití, čistící prostředky pro ošetření optických aj. částí přístrojů proti mechanickému či chemické poškození, čistící prostředky pro ošetření povrchu výrobků se zakotveným obrazem, kosmetika pro údržbu vozidel; (6) kovové desky a předměty určené pro zakotvení obrazu; (7) lisy pro přenos obrazu tlakem z fólie na kotvící vrstvu; (9) výpočetní technika a programové vybavení, faxovací stroje a další kancelářská a reprodukční elektronika, spotřební elektronika, telekomunikační zařízení, přístrojová technika, fotografické přístroje, audio a video technika, kopírovací stroje, reprografické přístroje; (14) umělecké předměty z drahých kovů s obrazem zakotveným v transparentní vrstvě; (16) spotřební papírenské výrobky jako xerografický papír, faxový papír, tabulační papír pro jehličkové tiskárny, papír, obalový papír, separační papír, periodický a neperiodický tisk, manuály, časopisy, katalogy, fotografie, reklamní plakáty, tiskařské výrobky zhotovené zakotvením obrazu v transparentní vrstvě; (17) plastické hmoty ve formě fólií a desek, přenosové fólie, obalové fólie, drobné pryžové a gumárenské výrobky; (19) veškerý stavební materiál nekovový zařazený do této třídy vyjma geosyntetických výrobků a geotextilií a výrobků z nich, kámen pro obklady, dlažbu a dekoraci, tabulové sklo, keramický obkladový materiál; (20) nábytek, zrcadla, navigační plastové a skleněné tabule a tabulky k interiérovým i exteriérovým orientačním systémům; (21) sklo, dekorační a upomínkové předměty ze skla spadající do této třídy, užitkové a další předměty ze skla a keramiky jako hrnky, talíře, mísy, sklenice, džbány, vázy; (35) reklama a propagace, zprostředkovatelské služby v obchodní činnosti, pořádání komerčních výstav, přehlídek a předváděcích akcí, poradenství k obchodní činnosti, kopírování písemností, provoz copyshopu, reprografické práce, reprografie ve vztahu k přenosu obrazu na povrch předmětů; (37) montáž a servis v oblasti kancelářské a reprodukční techniky, spotřební elektroniky, elektrických strojů a přístrojů, telekomunikačních zařízení; (42) projekční práce, počítačová grafika, skenování.

(511) 1, 2, 3, 6, 7, 9, 14, 16, 17, 19, 20, 21, 35, 37, 42  
(210) O-187919

(111) **276500**  
(220) 27.01.2003  
(151) 28.11.2005  
(540)

### IMPROMAT INT.

(730) **IMPROMAT INT. spol. s r. o.**, tř. 3. května 1118, Zlín - Malenovice, 76302, CZ  
(740) Ing. Zdeněk Kučera, Dlouhá 207 (P.O.BOX 92), Slušovice, 76315

(510) (1) chemické výrobky pro vědu, průmysl a zemědělství, přípravky pro mrazuvzdornost, tmely a lepidla ve tř. 1; (2) tonery, cartridge a další speciální barviva pro reprografické, kopírovací a faxovací stroje, přístroje a zařízení, nástřikové hmoty pro vytvoření kotvící vrstvy; (3) parfumerie, čistící a mycí prostředky obecného použití, čistící prostředky pro ošetření optických aj. částí přístrojů proti mechanickému či chemické poškození, čistící prostředky pro ošetření povrchu výrobků se zakotveným obrazem, kosmetika pro údržbu vozidel; (6) kovové desky a předměty určené pro zakotvení obrazu; (7) lisy pro přenos obrazu tlakem z fólie na kotvící vrstvu; (9) výpočetní technika a programové vybavení, faxovací stroje a další kancelářská a reprodukční elektronika, spotřební elektronika, telekomunikační zařízení, přístrojová technika, fotografické přístroje, audio a video technika, kopírovací stroje, reprografické přístroje; (14) umělecké předměty z drahých kovů s obrazem zakotveným v transparentní vrstvě; (16) spotřební papírenské výrobky jako xerografický papír, faxový papír, tabulační papír pro jehličkové tiskárny, papír, obalový papír, separační papír, periodický a neperiodický tisk, manuály, časopisy, katalogy, fotografie, reklamní plakáty, tiskařské výrobky zhotovené zakotvením obrazu v transparentní vrstvě; (17) plastické hmoty ve formě fólií a desek, přenosové fólie, obalové fólie, drobné pryžové a gumárenské výrobky; (19) veškerý stavební materiál nekovový zařazený do této třídy vyjma geosyntetických výrobků a geotextilií a výrobků z nich, kámen pro obklady, dlažbu a dekoraci, tabulové sklo, keramický obkladový materiál; (20) nábytek, zrcadla, navigační plastové a skleněné tabule a tabulky k interiérovým i exteriérovým orientačním systémům; (21) sklo, dekorační a upomínkové předměty ze skla spadající do této třídy, užitkové a další předměty ze skla a keramiky jako hrnky, talíře, mísy, sklenice, džbány, vázy; (35) reklama a propagace, zprostředkovatelské služby v obchodní činnosti, pořádání komerčních výstav, přehlídek a předváděcích akcí, poradenství k obchodní činnosti, kopírování písemností, provoz copyshopu, reprografické práce, reprografie ve vztahu k přenosu obrazu na povrch předmětů; (37) montáž a servis v oblasti kancelářské a reprodukční techniky, spotřební elektroniky, elektrických strojů a přístrojů, telekomunikačních zařízení; (42) projekční práce, počítačová grafika, skenování.

(511) 1, 2, 3, 6, 7, 9, 14, 16, 17, 19, 20, 21, 35, 37, 42  
(210) O-187920

(111) **282948**  
(220) 08.09.2003  
(151) 24.08.2006  
(540)

### VECTOR

(730) **Sport Maska Inc.**, 3400 Raymond Lasnier, St-Laurent, Quebec, CA  
(740) Rott, Růžička & Guttman Patentové, známkové a advokátní kanceláře, JUDr. Vladimír Rott, Vinohradská 37, Praha 2, 12000  
(510) (18) brašny, s výjimkou brašen pro badminton a squash; (25) sprchové sandály, s výjimkou sportovní obuvi a oděvů, určených jmenovitě pro badminton a squash; (28) brusle pro lední hokej, kolečkové brusle pro hokej, rekreační kolečkové in-line brusle, krasobruslařské brusle, hokejky, brankářské hokejky, hokejové násady (tyče), hokejové čepele, hokejové helmy, hokejové hledí, ochranné kalhoty pro hokej, holenní chrániče pro hokej, ramenní vycpávky a chrániče pro hokej, hokejové chrániče loktů, hokejové rukavice, hokejové brankářské vybavení, hokejové obličejové masky, hokejové brankářské masky, návleky pro hokej na kolečkových bruslích, kalhoty pro hokej na kolečkových bruslích, chrániče bruslí, kryty bruslí, čepele bruslí, držáky čepelí bruslí, chrániče ůst (pro hokej a bruslařské sporty), s výjimkou sportovního náčiní, určeného jmenovitě pro badminton a squash.

(511) 18, 25, 28  
(210) O-195665

---

## Zániky ochranných známek uplynutím doby platnosti

Kapitola obsahuje údaje o ochranných známkách, které zanikly uplynutím doby platnosti podle ustanovení § 29 odst. 1 zákona č. 441/2003 Sb.

Číslo zápisu	Datum zániku		
155173	11.06.2012	252614	10.06.2012
161098	09.06.2012	252616	10.06.2012
173797	09.06.2012	252620	10.06.2012
173977	10.06.2012	252622	10.06.2012
174258	10.06.2012	252623	10.06.2012
174259	10.06.2012	252624	10.06.2012
174260	10.06.2012	252625	10.06.2012
174261	10.06.2012	252626	11.06.2012
174262	10.06.2012	252627	11.06.2012
174263	10.06.2012	252630	12.06.2012
174264	10.06.2012	252631	12.06.2012
174265	10.06.2012	252637	12.06.2012
174266	10.06.2012	253357	10.06.2012
174654	11.06.2012	253358	10.06.2012
175362	09.06.2012	253359	10.06.2012
175677	10.06.2012	253360	11.06.2012
175723	10.06.2012	253361	12.06.2012
175780	12.06.2012	253363	12.06.2012
175880	10.06.2012	253367	12.06.2012
175882	10.06.2012	254360	06.06.2012
175894	10.06.2012	255659	12.06.2012
176750	10.06.2012	256470	10.06.2012
176765	10.06.2012	256471	11.06.2012
177006	09.06.2012	256472	11.06.2012
178322	10.06.2012	256473	11.06.2012
178638	10.06.2012	257204	11.06.2012
178809	11.06.2012	259671	12.06.2012
178843	11.06.2012	259673	12.06.2012
178923	09.06.2012	259674	12.06.2012
179219	10.06.2012	259675	12.06.2012
179222	11.06.2012	262689	10.06.2012
179223	11.06.2012	278662	12.06.2012
179995	10.06.2012		
180283	12.06.2012		
180817	11.06.2012		
181962	11.06.2012		
184424	12.06.2012		
189141	10.06.2012		
191744	10.06.2012		
249888	28.05.2012		
251138	10.06.2012		
251144	10.06.2012		
251145	10.06.2012		
251147	11.06.2012		
252009	03.06.2012		
252037	10.06.2012		
252039	11.06.2012		
252048	12.06.2012		
252054	12.06.2012		
252055	12.06.2012		
252056	12.06.2012		
252057	12.06.2012		

## Vzdání se práv k ochranné známce

Vlastník ochranné známky se může podle ustanovení § 30 zákona č. 441/2003 Sb. u Úřadu písemným prohlášením vzdát práv k ochranné známce v rozsahu všech výrobků nebo služeb, pro které byla zapsána, nebo některých z nich. Účinky tohoto prohlášení nastávají dnem doručení prohlášení vlastníka ochranné známky Úřadu a nelze je vzít zpět. V této kapitole je tedy uvedeno datum účinnosti vzdání se práv k ochranné známce. Pokud se vlastník vzdal práv k ochranné známce jen v rozsahu některých výrobků a služeb, je pod příslušným INID kódem zveřejněn rovněž zbývající seznam výrobků a služeb, pro které ochranné známka zůstává zapsána.

Tato kapitola dále zahrnuje údaje o ochranných známkách, u kterých vlastník písemným prohlášením omezil rozsah ochrany ve vztahu k prvku ochranné známky.

(111) 297544  
(540)



(210) O-453565  
s účinností ode dne 03.01.2013/vzdání se práv k ochranné  
známce

---



## Změny vlastníků ochranných známek

Kapitola obsahuje údaje o ochranných známkách, které byly převedeny nebo přešly ve smyslu ustanovení § 15 odst. 1, 2 a § 16 zákona č. 441/2003 Sb. na jiného vlastníka v rozsahu všech zapsaných výrobků nebo služeb.

Číslo zápisu	Dřívější vlastník	Nynější vlastník	S účinností od
151354	AKUMA a.s., Nádražní 84, Mladá Boleslav, 29362, CZ	FABBRICA ITALIANA ACCUMULATORI MOTOCARRI MONTECCHIO - F.I.A.M.M. S.P.A., Viale Europa 63, 36075 Montecchio Maggiore (VI), IT	08.01.2013
152794	AKUMA a.s., Nádražní 84, Mladá Boleslav, 29362, CZ	FABBRICA ITALIANA ACCUMULATORI MOTOCARRI MONTECCHIO - F.I.A.M.M. S.P.A., Viale Europa 63, 36075 Montecchio Maggiore (VI), IT	08.01.2013
178479	Nakladatelství Olympia, a.s., Klimentská 1, Praha 1- Nové Město, 11015, CZ	STES, a.s., Kozí 7, Praha 1, 11000, CZ	08.01.2013
183214	Ivana Mandausová, Pod strání 13, Praha 10, 10000, CZ	TRIM HRAČKY, s.r.o., Baarova 395/1, Praha 4, 14000, CZ	08.01.2013
187823	AKUMA a.s., Nádražní 84, Mladá Boleslav, 29301, CZ	FABBRICA ITALIANA ACCUMULATORI MOTOCARRI MONTECCHIO - F.I.A.M.M. S.P.A., Viale Europa 63, 36075 Montecchio Maggiore (VI), IT	08.01.2013
188388	Nakladatelství Olympia, a.s., Klimentská 1/1246, Praha 1-Nové Město, 11015, CZ	STES, a.s., Kozí 7, Praha 1, 11000, CZ	08.01.2013
190681	Nakladatelství Olympia, a.s., Klimentská 1/1246, Praha 1, 11015, CZ	STES, a.s., Kozí 7, Praha 1, 11000, CZ	08.01.2013
190682	Nakladatelství Olympia, a.s., Klimentská 1/1246, Praha 1, 11015, CZ	STES, a.s., Kozí 7, Praha 1, 11000, CZ	08.01.2013
192405	Laboratoires Garnier & Cie, 281, Rue Saint-Honoré, Paris, FR	L'Oréal, 14 rue Royale, Paris, FR	02.01.2013
194745	Noana, výrobní družstvo, V Chotejně 1267/1, Praha 10, 10200, CZ	Dr. DROZEN - DOZ, s.r.o., V Chotejně 1267/1, Praha 10, 10200, CZ	02.01.2013
194747	Noana, výrobní družstvo, V Chotejně 1267/1, Praha 10, 10200, CZ	Dr. DROZEN - DOZ, s.r.o., V Chotejně 1267/1, Praha 10, 10200, CZ	02.01.2013
194749	Noana, výrobní družstvo, V Chotejně 1267/1, Praha 10, 10200, CZ	Dr. DROZEN - DOZ, s.r.o., V Chotejně 1267/1, Praha 10, 10200, CZ	02.01.2013
195715	Noana, výrobní družstvo, V Chotejně 1267/1, Praha 10, 10200, CZ	Dr. DROZEN - DOZ, s.r.o., V Chotejně 1267/1, Praha 10, 10200, CZ	02.01.2013
195731	Noana, výrobní družstvo, V Chotejně 1267/1, Praha 10, 10200, CZ	Míza, s.r.o., V Chotejně 1267/1, Praha 10, 10200, CZ	02.01.2013
195732	Noana, výrobní družstvo, V Chotejně 1267/1, Praha 10, 10200, CZ	Míza, s.r.o., V Chotejně 1267/1, Praha 10, 10200, CZ	02.01.2013
195733	Noana, výrobní družstvo, V Chotejně 1267/1, Praha 10, 10200, CZ	Kámen mudrců, k.s., V Chotejně 1267/1, Praha 10, 10200, CZ	02.01.2013
196490	Noana, výrobní družstvo, V Chotejně 1267/1, Praha 10, 10200, CZ	Kámen mudrců, k.s., V Chotejně 1267/1, Praha 10, 10200, CZ	02.01.2013
197053	Noana, výrobní družstvo, V Chotejně 1267/1, Praha 10, 10200, CZ	Míza, s.r.o., V Chotejně 1267/1, Praha 10, 10200, CZ	02.01.2013
197934	Noana, výrobní družstvo, V Chotejně 1267/1, Praha 10, 10200, CZ	Dr. DROZEN - DOZ, s.r.o., V Chotejně 1267/1, Praha 10, 10200, CZ	02.01.2013
197935	Noana, výrobní družstvo, V Chotejně 1267/1, Praha 10, 10200, CZ	Dr. DROZEN - DOZ, s.r.o., V Chotejně 1267/1, Praha 10, 10200, CZ	02.01.2013
197937	Noana, výrobní družstvo, V Chotejně 1267/1, Praha 10, 10200, CZ	Dr. DROZEN - DOZ, s.r.o., V Chotejně 1267/1, Praha 10, 10200, CZ	02.01.2013

Číslo zápisu	Dřívější vlastník	Nynější vlastník	S účinností od
197938	Noana, výrobní družstvo, V Chotejně 1267/1, Praha 10, 10200, CZ	Dr. DROZEN - DOZ, s.r.o., V Chotejně 1267/1, Praha 10, 10200, CZ	02.01.2013
197939	Noana, výrobní družstvo, V Chotejně 1267/1, Praha 10, 10200, CZ	Dr. DROZEN - DOZ, s.r.o., V Chotejně 1267/1, Praha 10, 10200, CZ	02.01.2013
197940	Noana, výrobní družstvo, V Chotejně 1267/1, Praha 10, 10200, CZ	STAVODĚL Praha, výrobní družstvo stavební, V Chotejně 1143/3, Praha 10, 10200, CZ	02.01.2013
197941	Noana, výrobní družstvo, V Chotejně 1267/1, Praha 10, 10200, CZ	STAVODĚL Praha, výrobní družstvo stavební, V Chotejně 1143/3, Praha 10, 10200, CZ	02.01.2013
202752	Noana, výrobní družstvo, V Chotejně 1267/1, Praha 10, 10200, CZ	Míza, s.r.o., V Chotejně 1267/1, Praha 10, 10200, CZ	02.01.2013
202753	Noana, výrobní družstvo, V Chotejně 1267/1, Praha 10, 10200, CZ	Míza, s.r.o., V Chotejně 1267/1, Praha 10, 10200, CZ	02.01.2013
203330	Noana, výrobní družstvo, V Chotejně 1267/1, Praha 10, 10200, CZ	Míza, s.r.o., V Chotejně 1267/1, Praha 10, 10200, CZ	02.01.2013
203332	Noana, výrobní družstvo, V Chotejně 1267/1, Praha 10, 10200, CZ	Kámen mudrců, k.s., V Chotejně 1267/1, Praha 10, 10200, CZ	02.01.2013
203333	Noana, výrobní družstvo, V Chotejně 1267/1, Praha 10, 10200, CZ	STAVODĚL Praha, výrobní družstvo stavební, V Chotejně 1143/3, Praha 10, 10200, CZ	02.01.2013
203334	Noana, výrobní družstvo, V Chotejně 1267/1, Praha 10, 10200, CZ	STAVODĚL Praha, výrobní družstvo stavební, V Chotejně 1143/3, Praha 10, 10200, CZ	02.01.2013
203335	Noana, výrobní družstvo, V Chotejně 1267/1, Praha 10, 10200, CZ	STAVODĚL Praha, výrobní družstvo stavební, V Chotejně 1143/3, Praha 10, 10200, CZ	02.01.2013
203336	Noana, výrobní družstvo, V Chotejně 1267/1, Praha 10, 10200, CZ	STAVODĚL Praha, výrobní družstvo stavební, V Chotejně 1143/3, Praha 10, 10200, CZ	02.01.2013
203337	Noana, výrobní družstvo, V Chotejně 1267/1, Praha 10, 10200, CZ	STAVODĚL Praha, výrobní družstvo stavební, V Chotejně 1143/3, Praha 10, 10200, CZ	02.01.2013
203338	Noana, výrobní družstvo, V Chotejně 1267/1, Praha 10, 10200, CZ	Kámen mudrců, k.s., V Chotejně 1267/1, Praha 10, 10200, CZ	02.01.2013
203339	Noana, výrobní družstvo, V Chotejně 1267/1, Praha 10, 10200, CZ	Kámen mudrců, k.s., V Chotejně 1267/1, Praha 10, 10200, CZ	02.01.2013
203499	Noana, výrobní družstvo, V Chotejně 1267/1, Praha 10, 10200, CZ	Dr. DROZEN - DOZ, s.r.o., V Chotejně 1267/1, Praha 10, 10200, CZ	02.01.2013
208623	Noana, výrobní družstvo, V Chotejně 1267/1, Praha 10, 10200, CZ	Kámen mudrců, k.s., V Chotejně 1267/1, Praha 10, 10200, CZ	02.01.2013
210054	Noana, výrobní družstvo, V Chotejně 1267/1, Praha 10, 10200, CZ	STAVODĚL Praha, výrobní družstvo stavební, V Chotejně 1143/3, Praha 10, 10200, CZ	02.01.2013
210055	Noana, výrobní družstvo, V Chotejně 1267/1, Praha 10, 10200, CZ	STAVODĚL Praha, výrobní družstvo stavební, V Chotejně 1143/3, Praha 10, 10200, CZ	02.01.2013
211345	Noana, výrobní družstvo, V Chotejně 1267/1, Praha 10, 10200, CZ	STAVODĚL Praha, výrobní družstvo stavební, V Chotejně 1143/3, Praha 10, 10200, CZ	02.01.2013
211347	Noana, výrobní družstvo, V Chotejně 1267/1, Praha 10, 10200, CZ	Kámen mudrců, k.s., V Chotejně 1267/1, Praha 10, 10200, CZ	02.01.2013
211348	Noana, výrobní družstvo, V Chotejně 1267/1, Praha 10, 10200, CZ	Kámen mudrců, k.s., V Chotejně 1267/1, Praha 10, 10200, CZ	02.01.2013
211349	Noana, výrobní družstvo, V Chotejně 1267/1, Praha 10, 10200, CZ	Kámen mudrců, k.s., V Chotejně 1267/1, Praha 10, 10200, CZ	02.01.2013
213950	Noana, výrobní družstvo, V Chotejně 1267/1, Praha 10, 10200, CZ	Kámen mudrců, k.s., V Chotejně 1267/1, Praha 10, 10200, CZ	02.01.2013
214993	Noana, výrobní družstvo, V Chotejně 1267/1, Praha 10, 10200, CZ	Míza, s.r.o., V Chotejně 1267/1, Praha 10, 10200, CZ	02.01.2013
248124	Pfizer AG, Schärenmoosstrasse 99, 8052 Zürich, CH	PAH Switzerland GmbH, Schärenmoosstrasse 99, 8052 Zürich, CH	04.01.2013

Číslo zápisu	Dřívější vlastník	Nynější vlastník	S účinností od
264945	Agentúra DUNA, s.r.o., Pod Párovkami 7271/165, 921 01 Piešťany, SK	TOPFEST, s.r.o., Nevádzova 6C, 821 01 Bratislava, SK	03.01.2013
274553	LABORATOIRE GARNIER & Cie. (Société en nom collectif), 281, rue Saint-Honoré, Paris, FR	L'Oréal, 14 rue Royale, Paris, FR	02.01.2013
285274	Jan Zeman, Chramosty 1, Sedlčany, 26401, CZ	Biopekárna Zemanka s.r.o., Oříkov 29, Sedlčany, 26401, CZ	03.01.2013
288062	LABORATOIRE GARNIER & CIE, 281, Rue Saint-Honoré, Paris, 75008, FR	L'Oréal, 14 rue Royale, Paris, FR	02.01.2013
288815	Wyeth LLC, Five Giralda Farms, 07940 Madison, NJ, US	Labiana Life Sciences S.A.U., C/ Venus No. 26, Can Parellada Industrial, E-08228 Terrasa, Barcelona, ES	02.01.2013
289250	Laboratoire Garnier & CIE, 281, Rue Saint-Honoré, Paris, 75008, FR	L'Oréal, 14 rue Royale, Paris, FR	02.01.2013
306764	LABORATOIRE GARNIER & Cie, 281, rue Saint - Honoré, Paris, FR	L'Oréal, 14 rue Royale, Paris, FR	02.01.2013
310500	LABORATOIRE GARNIER & Cie., 281, rue Saint Honoré, 75008 Paris, FR	L'Oréal, 14 rue Royale, Paris, FR	02.01.2013
310716	LABORATOIRE GARNIER & Cie., 281, rue Saint-Honoré, Paris, FR	L'Oréal, 14 rue Royale, Paris, FR	02.01.2013
310962	PHARMA UNITED INC., 255 Keele St., Toronto, Ontario, M6P-2K1, CA	HORPHAG RESEARCH MANAGEMENT S.A., Avenue Louis Casai 71, CH-1217 Meyrin, CH	02.01.2013
319573	SILTEK s.r.o., Okružní 834/29a, Brno - Lesná, 63800, CZ	Silkot servis s.r.o., Okružní 834/29a, Brno, 63800, CZ	04.01.2013
320969	Agentúra DUNA, s.r.o., Pod Párovkami 7271/165, 921 01 Piešťany, SK	TOPFEST, s.r.o., Nevádzova 6C, 821 01 Bratislava, SK	03.01.2013
327124	Agentúra DUNA, s.r.o., Pod Párovkami 7271/165, Piešťany, 92101, SK	TOPFEST, s.r.o., Nevádzova 6C, 821 01 Bratislava, SK	03.01.2013
327512	COINTRA s.r.o., Wenzigova 5, Praha 2, 12000, CZ	FORMANKA - farmářské výrobky, s.r.o., 3. května 328, Semily, 51301, CZ	04.01.2013

## Změny v údajích o vlastních ochranných známkách

Kapitola obsahuje ochranné známky, u kterých byla v rejstříku ochranných známkách vyznačena změna v údajích o vlastních ve smyslu ustanovení § 27 odst. 2 a 7 zákona č. 441/2003 Sb.

Číslo zápisu	Vlastník	S účinností od
161394	Alimak Hek Group AB, Brunkebergstorg 5, tr 3, 11151 Stockholm, SE	04.01.2013
177017	INEL - Holding, a.s., Kollárova 623/42, Plzeň, 30100, CZ	07.01.2013
181153	Papastratos Cigarette Manufacturing Company S.A., Imeros Topos, Thesi Kororemi, 193 00 Aspropyrgos, Attica, GR	08.01.2013
181625	itaco s.r.o., Údolní 212/1, Praha 4, 14700, CZ	04.01.2013
182418	Stanford a.s., Mikuleckého 1311/8, Praha 4, 14700, CZ	03.01.2013
182460	Stanford a.s., Mikuleckého 1311/8, Praha 4, 14700, CZ	03.01.2013
184429	K2 atmitec s.r.o., Koksárni 1097/7, Ostrava - Přívoz, 70200, CZ	04.01.2013
185432	Stanford a.s., Mikuleckého 1311/8, Praha 4, 14700, CZ	03.01.2013
190099	Stanford a.s., Mikuleckého 1311/8, Praha 4, 14700, CZ	03.01.2013
190100	Stanford a.s., Mikuleckého 1311/8, Praha 4, 14700, CZ	03.01.2013
190244	RADIÁLKA HRADEC KRÁLOVÉ, s.r.o., F. Čejky 427, Místek, Frýdek-Místek, 73801, CZ	02.01.2013
190245	RADIÁLKA HRADEC KRÁLOVÉ, s.r.o., F. Čejky 427, Místek, Frýdek-Místek, 73801, CZ	02.01.2013
253815	Pavel Novotný, Churnajevova 10, Praha 4, 14000, CZ	03.01.2013
255354	FASS, spol. s r.o., Klapálkova 2244/13, Praha - Chodov, 14900, CZ	02.01.2013
256188	Ladislav Bříza, Jarovská 452, Ohrobec, 25245, CZ	03.01.2013
256883	Václav Stareček, Tarnavova 3005/11, Ostrava - Zábřeh, 70030, CZ	07.01.2013
256884	Daniel Sypien, Na Desátém 411/25, Ostrava - Moravská Ostrava, 70200, CZ	07.01.2013
257229	CZECH CREDIT, spol. s r.o., U Okrouhlíku 1820/3, Praha 5, 15000, CZ	04.01.2013
257255	STAR IMPEX, spol. s r.o., Do Čertous 2717/5, Praha 9 - Horní Počernice, 19300, CZ	02.01.2013
257588	Sport Maska Inc., 3400 Raymond Lasnier, St-Laurent, Quebec, CA	03.01.2013
257649	Alexandr Herda, Přádova 2092/12, Praha 8, 18200, CZ	08.01.2013
257681	Sungeum Music Co., Ltd., 8, Hoejung-Dong, Yangju-Si, Gyonggi-Do, KR	03.01.2013
257719	ČESKÁ SPOLEČNOST PRO JAKOST - Národní informační středisko podpory kvality, Novotného lávka 5, Praha 1, 11668, CZ	07.01.2013
257720	ČESKÁ SPOLEČNOST PRO JAKOST - Národní informační středisko podpory kvality, Novotného lávka 5, Praha 1, 11668, CZ	07.01.2013
258415	Papastratos Cigarette Manufacturing Company S.A., Imeros Topos, Thesi Kororemi, 193 00 Aspropyrgos, Attica, GR	08.01.2013
258986	Sport Maska Inc., 3400 Raymond Lasnier, St-Laurent, Quebec, CA	03.01.2013
259481	LABORATOIRE INNOTECH INTERNATIONAL, 22 Avenue Aristide Briand, 94110 ARCUEIL, FR	02.01.2013
261825	VÍNO-VÍN Morava, s.r.o., Kopečná 14, Brno, 60200, CZ	07.01.2013
262729	KLM Vista s.r.o., Argentinská 783/4, Praha 7 - Holešovice, 17000, CZ	08.01.2013
264354	ROSS Holding a.s., Jihlavská 893, Havlíčkův Brod, 58001, CZ	02.01.2013
266168	KOVON - chladič zařízení, s.r.o., Prokopa Holého 1394, Most, 43401, CZ	02.01.2013
268240	Decoland s.r.o., Vinohradská 2405/190, Praha 3, 13000, CZ	03.01.2013
269056	Družstvo ESO MARKET, Lužná 591, Praha 6, 16000, CZ	02.01.2013
282948	Sport Maska Inc., 3400 Raymond Lasnier, St-Laurent, Quebec, CA	03.01.2013
303884	Skramuská Silvie, Běžecká 2407/2, Praha 6, 16900, CZ	03.01.2013
309105	Nůsek Petr, Vinohradská 45, Praha 2, 12000, CZ	02.01.2013

## Ostatní rozhodné údaje a úřední opravy

Kapitola zahrnuje zejména přetřídění seznamu výrobků a služeb v návaznosti na mezinárodní zápis, opravu chyb ve formulaci, přepisů a zjevných nesprávností za účelem uvedení do souladu se skutečností. V této kapitole jsou zveřejňovány jen takové údaje, které nemohou být zveřejněny spolu se zveřejněním přihlášky nebo se zápisem ochranné známky. Dále kapitola obsahuje důležitá úřední sdělení.

(111) **218875**  
(210) O-129378

Datum provedení změny: 08.01.2013

Na žádost vlastníka vyznačil Úřad průmyslového vlastnictví dne 8.1.2013 v rejstříku ochranných známek skutečnost, že národní zápis ochranné známky číslo zápisu 218875 byl nahrazen mezinárodním zápisem č. 766354A podle článku 4 bis odst. 2) Protokolu k Madridské dohodě o mezinárodním zápisu ochranných známek.

(111)  
(210) O-494890

Datum provedení změny: 04.01.2013

V důsledku technicko-organizačního nedoplnění byl seznam výrobků a služeb upraven a nově zveřejněn pro tř. 11, 17, 19, 20, 21, 27, 28 a 35.

## **Jiná oznámení**

### **Oznámení změny doby platnosti dodatkového ochranného osvědčení**

- (73) F. HOFFMANN-LA ROCHE AG, Basel, CH
- (68) 274486
- (11) 274486/36
- (54) Způsob výroby nových derivátů 5'-deoxy-5-fluorcytidinu
- (92) CH54657, 10.06.1998
- (93) CH54657, 10.06.1998, CH
- (95) XELODA - kapecitabin, léčivý přípravek
- (94) 10.06.2013